

DOE HET ZELF

DO it YOURSELF

Plan het allemaal zelf: automatische bewatering in zes stappen

1. Plan het systeem
2. Kies sproeiers
3. Bepaal de leidingen
4. Bepaal de koppelingen
5. Kies een bedieningseenheid
6. Sluit het systeem aan
7. Installeer het systeem
8. Tips en informatie over onderhoud

En dat is alles!

Op de volgende pagina's vindt u alles wat u moet weten om uw tuin automatisch te bewateren.

GARDENA heeft de expertise, de GARDENA-technologie en een gezamenlijke passie voor tuinen om de beste oplossing te bieden.

Zodat u snel aan de slag kunt met het GARDENA Sprinklersysteem voor automatische gazonirrigatie.

1. Plan de installatie: teken een blauwdruk van uw tuin

Blauwdruk

KEES VAN DER SPEK
TUINMACHINES * STOLWIJK

1. Maak een schets van uw terrein op schaal 1:100 (1 cm = 1 m) of op schaal 1:200 (1 cm = 2 m).
2. Geef aan waar de wateraansluiting zich bevindt (bijvoorbeeld kraan, put, waterreservoir)
3. Teken alle plantenzones die moeten worden bewaterd



2. Kies sproeiers

In ons assortiment innovatieve sproeiers vindt u de juiste keuze voor uw tuin.



SD-sproeiers

De SD-modellen zijn bedoeld voor automatische bewatering van kleinere gazons.

Door de eenvoudig instelbare sproeistraal van 5-360° zijn deze sproeiers ook geschikt voor plaatsing in een smalle hoek en kleine gazonstroken.

Let op: SD-modellen kunnen niet op dezelfde buis met andere sproeiermodellen worden gecombineerd.



MD-sproeiers

De MD-modellen hebben een sproeifstand van 2,5-7,5 m en zijn geschikt voor bewatering van middelgrote oppervlakken. De innovatieve roterende sproeier verbetert de waterabsorptie in de grond en is daardoor een water-efficiënte oplossing voor uw tuin. Omdat de waterstroom vergelijkbaar is met die van T-sproeiers en de OS 140, kunt u ze combineren op één buis. Voor het bewateren van kleinere planten aan de rand van het gazon is er ook een model met een langere stijgbuis verkrijgbaar.



T-sproeier

De T-modellen zijn bedoeld voor bewatering van grotere oppervlakken.

De maximale sproeifstand is 11 m. Deze sproeiers kunnen makkelijk op één buis met MD-sproeiers worden gecombineerd, waardoor uw planning nog eenvoudiger wordt.



OS 140

Voor de bewatering van vierkante of rechthoekige oppervlakken hebt u aan de OS 140 een eenvoudige en handige oplossing. De verzonken zwenk-sproeier is ook geschikt voor heel kleine en smalle stukken en kan gazons van 2-140 m² bewateren. Waar voorheen meerdere cirkelsproeiers en buizen moesten worden geïnstalleerd, volstaat nu één sproeier.

Overzicht sproeiers

	SD-modellen		MD-modellen				T-sproeier			OS 140
										
	Verzonken sproeier SD30	Verzonken sproeier SD80	Verzonken sproeier MD40	Verzonken sproeier MD80	Verzonken sproeier MD180	Verzonken sproeier MD40/300	Verzonken turbine-sproeier T 100	Verzonken turbine-sproeier T 200	Verzonken turbine-sproeier T 380	Verzonken zwenk-sproeier OS 140
Bewateringsoppervlakken	T/m 30 m ²	T/m 80 m ²	T/m 40 m ²	T/m 80 m ²	T/m 180 m ²	T/m 40 m ²	tot 100 m ²	tot 200 m ²	tot 380 m ²	2-140 m ²
Bewateringssector	5-360°	5-360°	80-360°	80-360°	80-360°	80-360°	70-360°	25-360°	25-360°	-
Afstand tussen sproeiers	1,5-3 m	3-5 m	2,5-3,5 m	3,5-5 m	5-7,5 m	2,5-3,5 m	4-6 m	5-8 m	6-11 m	2-15 m en 1-9,5 m
Sproei-afstand	1,5-3 m	3-5 m	5-3,5 m	3,5-5 m	5-7,5 m	2,5-3,5 m	4-6 m	5-8 m	6-11 m	-

!!! Belangrijke aanbevelingen

SD-modellen



Omdat het waterverbruik verschilt, dienen SD-modellen niet met andere sproeiers op één buis te worden geplaatst.

MD- en T-sproeiers, verzonken zwenksproeier



Dankzij hetzelfde lage waterverbruik kunnen deze sproeiers zonder meer op dezelfde buis worden geplaatst.

Waar u op moet letten bij het plannen

Het doel bij het positioneren van sproeiers is om een zo gelijkmatig mogelijke beregening in uw tuin te bereiken. Elk gebied moet tweemaal worden bewaterd; dit betekent dat de sproeigebieden van twee sproeiers elkaar moeten overlappen. Dit wordt '100% overlapping' genoemd. Op deze manier wordt de irrigatie nauwkeurig uitgevoerd en is deze windbestendig.

- Bij 100% overlapping wordt uw gazon zo gelijkmatig mogelijk bewaterd. Bovendien is er in kortere tijd meer waterafgifte, zodat de irrigatie zo efficiënt en tijdbesparend mogelijk is. Dit helpt u ook bij het bepalen van de optimale bewateringstijd.
- Als gelijkmatige overlapping niet mogelijk is, kunt u het bewateringsschema aanpassen door het gebied in zones te verdelen. Meer hierover op pagina 80, Buizen installeren.
- Plaats eerst een sproeier in elke hoek van uw tuin. Houd daarbij de grootst mogelijke sproeiafstand aan. Plaats vervolgens sproeiers op gelijke afstand van elkaar langs de rand. Als u een grote tuin hebt, plaatst u ook een sproeier in het midden, zodat er 100% overlapping ontstaat.
- Wij adviseren om waar mogelijk MD- en T-sproeiers te gebruiken. Deze modellen kunnen in hetzelfde buizenstelsel worden opgenomen. Doordat MD- en T-sproeiers dezelfde beregeningssnelheid hebben, is de sproeiafstand hier flexibel en wel 2,5 tot 11 m.
- Voor de hoeken, met kleinere sproeigebieden of -afstanden, bevelen wij SD-sproeiers aan.
- Met de zwenksproeier OS 140 voor vierkante oppervlakken is overlapping geen vereiste.

Blauwdruk

Pak de blauwdruk van uw tuin erbij en voer de volgende stappen uit:

1. Kies per gebied in uw tuin de juiste sproeier.
2. Teken de sproeiers op de blauwdruk. Houd daarbij rekening met de tips en informatie over het positioneren van sproeiers.
3. Noteer de sproeiers met de juiste benaming en vermelding van de benodigde aantallen op uw boodschappenlijst.

KEES VAN DER SPEK
TUINMACHINES * STOLWIJK

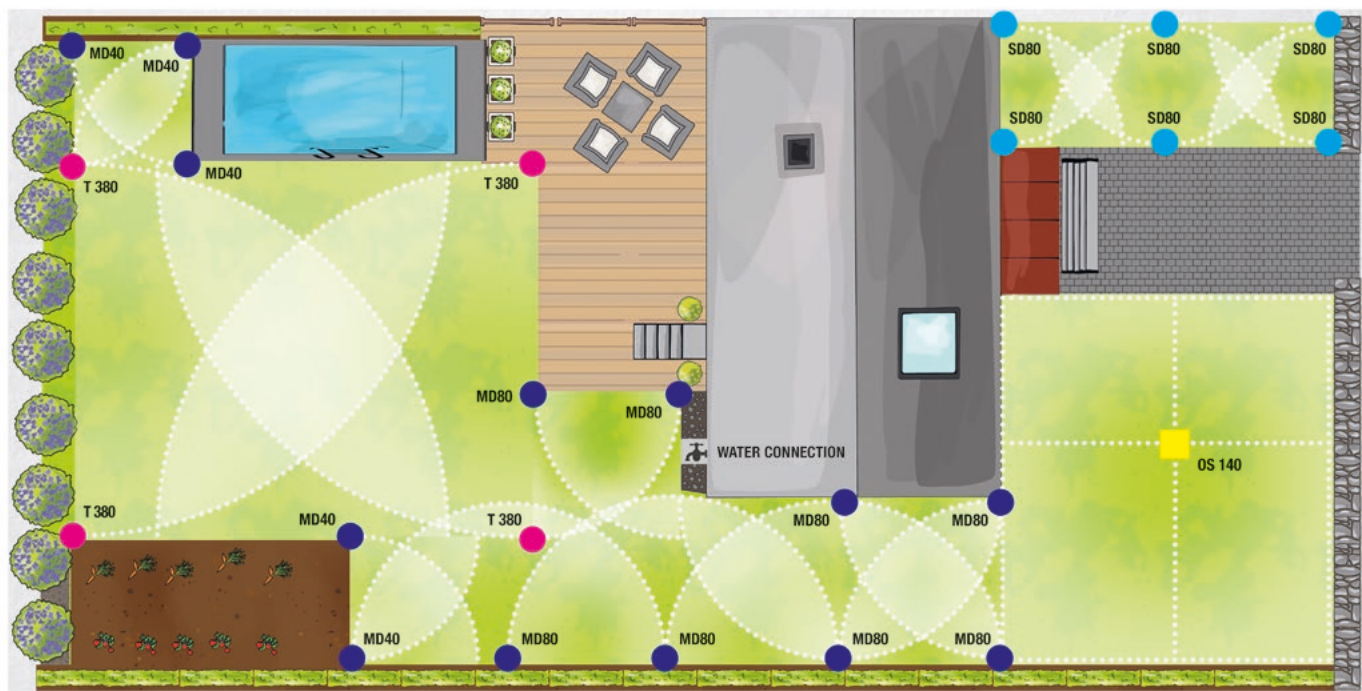





































Overzicht

Type	Naam	Sproeijafstand	Sector	
Bewatering van kleinere gazons. Vooral geschikt voor smalle oppervlakken, hoeken en randen	SD-modellen verzonken sproeier	Verzonken sproeier SD30 Stijghoogte 100 mm 1/2" binnenschroefdraad Art.nr. 8241	Bereik 1,5–3 m 	5–360° Sproeierafstand 1,5–3 m 
		Verzonken sproeier SD80 Stijghoogte 100 mm 1/2" binnenschroefdraad Art.nr. 8243	Bereik 3–5 m 	5–360° Sproeierafstand 3–5 m 
Bewatering van middelgrote gazons	MD-modellen verzonken sproeier	Verzonken sproeier MD40 Stijghoogte 100 mm 1/2" binnenschroefdraad Art.nr. 8231	Bereik 2,5–3,5 m 	80–360° Sproeierafstand 2,5–3,5 m 
		Verzonken sproeier MD80 Stijghoogte 100 mm 1/2" binnenschroefdraad Art.nr. 8232	Bereik 3,5–5 m 	80–360° Sproeierafstand 3,5–5 m 
		Verzonken sproeier MD180 Stijghoogte 100 mm 1/2" binnenschroefdraad Art.nr. 8233	Bereik 5–7,5 m 	80–360° Sproeierafstand 5–7,5 m 
Bewatering van planten		Verzonken sproeier MD40/300 Stijghoogte 300 mm 3/4" buitenschroefdraad Art.nr. 8239	Bereik 2,5–3,5 m 	80–360° Sproeierafstand 2,5–3,5 m 
Bewatering van grote gazons	T-modellen verzonken turbinesproeier	Verzonken turbinesproeier T 100 1/2" binnenschroefdraad Art.nr. 8201	Bereik 4–6 m 	70–360° Sproeierafstand 4–6 m 
		Verzonken turbinesproeier T 200 1/2" binnenschroefdraad Art.nr. 8203	Bereik 5–8 m 	25–360° Sproeierafstand 5–8 m 
		Verzonken turbinesproeier T 380 3/4" binnenschroefdraad Art.nr. 8205	Bereik 6–11 m 	25–360° Sproeierafstand 6–11 m 
Rechthoekige oppervlakken	OS 140	Verzonken zwenksproeier OS 140 3/4" binnenschroefdraad Art.nr. 8223	Bereik 2–15 m 	Sproeibreedte 1-9,5 m 

Verbruikswaarden

Verbindings-
schroefdraad

5-90° = 6 	91-180° = 10 	181-270° = 13 	271-360° = 17 	1/2" binnenschroefdraad
5-90° = 10 	91-180° = 16 	181-270° = 22 	271-360° = 27 	1/2" binnenschroefdraad
80-90° = 2 	91-180° = 4 	181-270° = 6 	271-360° = 8 	1/2" binnenschroefdraad
80-90° = 4 	91-180° = 6 	181-270° = 9 	271-360° = 13 	1/2" binnenschroefdraad
80-90° = 6 	91-180° = 12 	181-270° = 17 	271-360° = 22 	1/2" binnenschroefdraad
80-90° = 2 	91-180° = 4 	181-270° = 6 	271-360° = 8 	Buitenschroefdraad 3/4 inch
70-90° = 8 	91-180° = 10 	181-270° = 14 	271-360° = 17 	1/2" binnenschroefdraad
25-90° = 9 	91-180° = 13 	181-270° = 17 	271-360° = 20 	1/2" binnenschroefdraad
25-90° = 15 	91-180° = 20 	181-270° = 25 	271-360° = 30 	3/4" binnenschroefdraad
= 22 				3/4" binnenschroefdraad

Verbindingsstukken voor 1/2"
binnenschroefdraad

Flexibele verbinding



Art.nr. 2739



T-stuk
art.nr. 2790



Hoekstuk
art.nr. 2764



L-stuk
art.nr. 2784

Vaste verbinding



T-stuk
art.nr. 2786



Hoekstuk
art.nr. 2782



L-stuk
art.nr. 2780

Verbindingsstukken voor 3/4"
buitenschroefdraad



Verbindingsstuk
Art.nr. 2761*

Verbindingsstukken voor 3/4"
binnenschroefdraad

Flexibele verbinding



Art.nr. 2740



T-stuk
art.nr. 2790*



Hoekstuk
art.nr. 2764



L-stuk
art.nr. 2784

Vaste verbinding



T-stuk
art.nr. 2787



Hoekstuk
art.nr. 2783



L-stuk
art.nr. 2781

3. Bereken de buizen

A Bepaal de verbindingcapaciteit

Afhankelijk van het type sproeigebied en de instelling daarvan hebben verzonken sproeiers verschillende waarden wat betreft waterverbruik. Onze irrigatieplanner helpt u bij het bepalen van het waterverbruik van uw sproeisysteem. Als de vraag groter is dan de hoeveelheid water die door uw hoofdwaterleiding wordt geleverd, splitst u uw systeem op in meerdere leidingen. Dit zijn irrigatiekanalen. Uw tuin kan worden onderverdeeld in een aantal irrigatiezones en elke zone wordt dan door een afzonderlijke buis bediend. De zones worden onafhankelijk van elkaar bewaterd.

Om te weten welke verbindingswaarde uw hoofdleiding kan leveren, moet u de zogenaamde verbindingswaarde bepalen. Hiertoe berekent u hoelang het duurt om een emmer van 10 liter met water te vullen.

Volg deze aanwijzingen:

1. Verwijder alle accessoires van de kraan, zoals een eventueel kraanstuk of een verdeler. Gebruik voor een pomp een slang van ten minste 3/4".
2. Draai de kraan helemaal open of schakel de pomp in om een emmer van 10 liter met water te vullen.
3. Houd de tijd bij die nodig is om de emmer te vullen (10 liter).

Let op: Als het vullen langer duurt dan 30 seconden, is het niet mogelijk een irrigatiesysteem te installeren.

B Bepaal de afstandsfactor

Hoe groter uw tuin is, des te langer de buizen kunnen zijn. Aangezien het water in de buizen minimale wrijvingsverliezen kent, moet bij de berekening het volgende in aanmerking worden genomen:

1. Hoeveel meter zit er tussen de kraan of pomp en de verst afgelegen sproeier? Noteer deze afstand.
2. Voeg voor elke 25 m buislengte nu 1 seconde toe aan de tijd die u eerder hebt gemeten bij het vullen van de emmer. Zie een voorbeeld bij punt C.

Let op: Voeg 3 seconden toe aan de vultijd van de emmer als deze minder is dan 14 seconden en u een besproeiingscomputer, een Automatic-watervedeler of een twee- of vierkanaalswatervedeler wilt gebruiken.

KES VAN DER SPEK
TUINMACHINES * STOLWIJK

C Verbindingswaarde

Tel nu de waarden voor de vultijd van de emmer en de afstandsfactor bij elkaar op.

Seconden	tot 9	10-13	14-19	20-24	25-30
Verbindingswaarde	100	80	60	40	20

Voorbeeld



Gemeten vultijd = 10 seconden



Afstand van de wateraansluiting tot de
verste sproeier (hier 39,5 m)
= 2 seconden

→ Som: $10 + 2 = 12$ seconden
→ Verbindingswaarde volgens tabel hierboven = 80

Gardena-tuinpompen

Als alternatief voor aansluiting op de waterleiding kunt u ook een pomp inzetten voor uw sproeisysteem. Het gebruik van regenwater is duurzamer en helpt drinkwater besparen, bijvoorbeeld als u uw tuin bewaart met regenwater uit een waterreservoir. GARDENA heeft een uitgebreid assortiment tuinpompen. Voor elk wat wils.

Ook als u uw sproeisysteem met een pomp wilt gebruiken, is de vultijd van een emmer relevant. In het volgende overzicht ziet u de vultijden van de GARDENA-tuinpompen:

Tuinpompen	Maximale opvoerhoogte		
	3 m	5 m	7 m
Art.nr.			
9057	9	12	16
9058	8	11	15
9059	7	10	14

Dompeldrukopvoerpompen	Maximale opvoerhoogte			
	3 m	5 m	7 m	10 m
Art.nr.				
1771	9,9	10,3	11,3	12,6
1773	9,0	9,3	9,7	10,3
1766	11,6	12,5	14,2	16,8
1476	10	11	12	13
1489	11	12	13	14
1492	10	11	12	13
1499	10	11	12	13

Automatic Besproeiingspompen smart Automatic Besproeiingspompen	Maximale opvoerhoogte		
	3 m	5 m	7 m
Art.nr.			
1757	20	28	40
1758	12	15	22
1759, 19080, 19106	9	12	18
1760	7	10	14

Als u een pomp van een andere fabrikant gebruikt, kunt u deze aansluiten met behulp van de GARDENA Profi Maxi-Flow System-aansluitset (art.nr. 1505).

een slang van 19 mm (3/4") en ca. 1 m lengte om de vultijd van uw pomp te meten.

KES VAN DER SPEK
TUINMACHINES * STOLWIJK

D Bepaal het aantal buizen (irrigatiekanalen)

Doordat u de verbindingsswaarde hebt bepaald in punt C, weet u wat de maximale hoeveelheid water is die uw bron kan leveren. Elke sproeier heeft een minimale hoeveelheid water nodig voor optimale waterverdeling. Door middel van een eenvoudige berekening hebben we de verbruikswaarden al vastgesteld (zie het overzicht op pagina 78 en 79). Als u echter meer sproeiers wilt installeren dan uw waterbron aankan, verdeelt u uw tuin in irrigatiezones. Elke zone krijgt een eigen buis en de zones worden een voor een bewaterd. Plan de irrigatiezones zoals hieronder aangegeven.

1. Noteer de verbruikswaarden voor elke sproeier in uw blauwdruk in (zie pagina 79 of 82).
2. Verdeel uw tuin in zones en teken buizen vanaf de waterbron.
Probeer per tuingebied zo veel mogelijk sproeiers te groeperen. Houd daarbij rekening met het volgende:
 - Welke sproeiers u op een buis kunt combineren (zie pagina 77 boven Belangrijke aanbevelingen).
 - De verbindingsswaarde: Zorg bij het combineren van sproeiers op dezelfde buis ervoor dat de verbindingsswaarde niet wordt overschreden (zie het voorbeeld op pagina 82).
3. Ga na hoeveel meter buis u nodig hebt voor uw ondergrondse netwerk.
Zie het voorbeeld en de tuinschets op pagina 82.

Verbruikswaarden van de sproeiers

	SD-modellen		MD-modellen				T-sproeier			OS 140
	Verzonken sproeier SD30	Verzonken sproeier SD80	Verzonken sproeier MD40	Verzonken sproeier MD80	Verzonken sproeier MD180	Verzonken sproeier MD40/300	Verzonken turbine-sproeier T 100	Verzonken turbine-sproeier T 200	Verzonken turbine-sproeier T 380	Verzonken zwenk-sproeier OS 140
Bewateringsgebied in m ²	30	80	40	80	180	40	100	200	380	140
0-90°	6	10	2	4	6	2	7	9	15	22
91-180°	10	16	4	6	12	4	10	13	20	
181-270°	13	22	6	9	17	6	14	17	25	
271-360°	17	27	8	13	22	8	17	20	30	

Voorbeeld

Aanvoerbuizen bepalen op basis van de verbruikswaarden van de sproeiers

De verbindingswaarde (hier bijvoorbeeld 80) mag niet groter zijn dan de som van de verbruikswaarden van de sproeiers!

Buislengte per kanaal

Buis 1 10 + 10 + 16 + 16 + 10 + 10 = 72
 - = 50 m

Buis 2 22 + 4 + 4 + 6 + 6 + 6 + 6 + 2 = 56
 - = 49 m

Buis 3 4 + 4 + 15 + 2 + 15 + 15 + 15 + 2 + 2 + 2 = 76
 - = 55 m

Kees van der Spek
TUINMACHINES * STOLWIJK

Vul de blauwdruk van uw tuin aan

1. Noteer de verbindingswaarde die u hebt berekend.
2. Teken nu de benodigde buizen. Houd er rekening mee dat de verbindingswaarde niet groter mag zijn dan de som van de verbruikswaarden van de sproeiers.
3. Noteer de lengte van de buizen en tel ze bij elkaar op. De verbindingsbuizen zijn verkrijgbaar in lengten van 10 m, 25 m en 50 m.

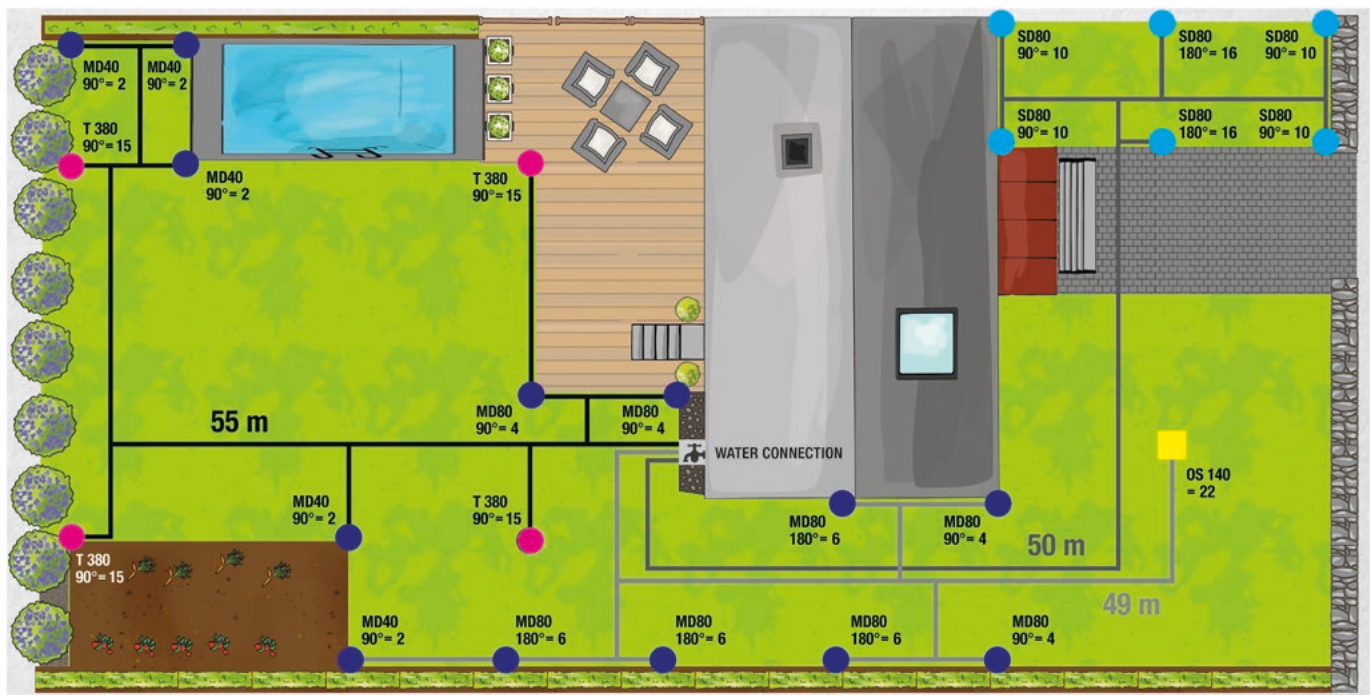

4. Definieer de verbindingen en koppelingen

Nu is het tijd voor de buisverbindingen, sproeierverbindingen en ontwateringsventielen.

A Buisverbindingen

Definieer nu de koppelingen voor de buisverbindingen en noteer de gewenste aantallen op uw boodschappenlijst. Zie het productoverzicht op pagina 61.

Verbindingsstuk om te verlengen



L-stuk voor richtingswijziging



T-stuk voor richtingswijziging



Eindstuk aan buisuiteinde



B Vorstbescherming

Installeer minstens één ontwateringsventiel per buis om uw sproeisysteem tegen vorstschade te beschermen. Plaats het ventiel altijd op het laagste punt van de buis. Zie het productoverzicht op pagina 63.

Aanwijzingen voor de installatie vindt u op pagina 87.



T-stuk met ontwateringsventiel



Eindstuk met ontwateringsventiel



C Sproeierverbindingen

Kies nu de koppelingen voor de sproeierverbindingen en voeg deze toe aan uw boodschappenlijst. Let erop dat u verbindingstukken kiest die op uw sproeier passen. Zie het productoverzicht op pagina 61 en 78/79.

Sproeieraansluitingsopties voor flexibele installatie

Gepatenteerd verbindingssysteem Quick & Easy **1** of in combinatie met de flexibele sproeierverbindingen 2739 en 2740 **2**. Voor flexibele installatie van verzonken turbinesproeiers en verzonken sproeiers. Er zijn verschillende opties mogelijk: In de buis met T-stuk, hoekaansluiting met hoekstuk of eindaansluiting met L-stuk.

Als alternatief voor het T-stuk: **3** Boormal voor montage zonder de buis los te koppelen.

Vaste verbinding



Flexibele verbinding



Vul de blauwdruk van uw tuin aan

1. Kies geschikte verbindingstukken voor uw buizen, teken ze op de blauwdruk en noteer ze op uw boodschappenlijst met vermelding van de gewenste aantallen.
2. Kies geschikte verbindingstukken voor uw sproeiers, teken ze op de blauwdruk en noteer ze op uw boodschappenlijst met vermelding van de gewenste aantallen.

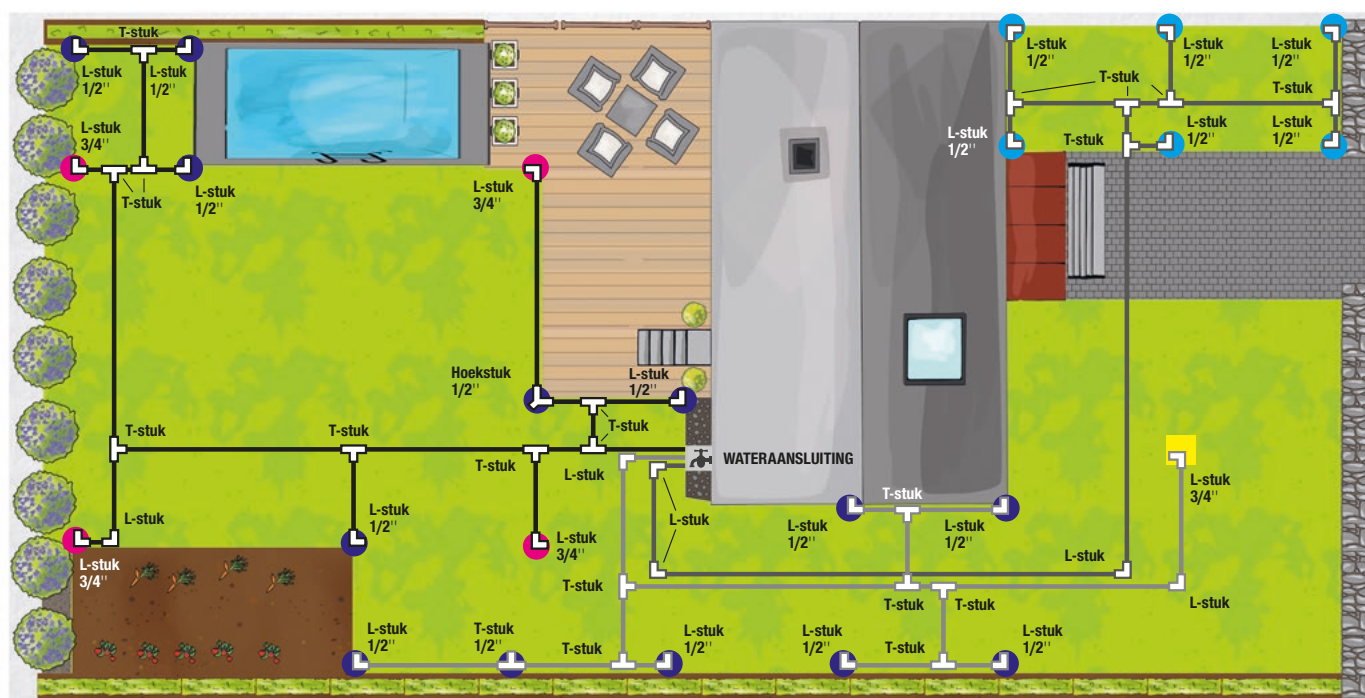

5. Kies een bedieningseenheid

Dit is het moment om een besproeiingscomputer te kiezen: het hart van het sproeisysteem.

Onze sproeisystemen ondersteunen enkel kanaals- en meerkanaalsbesturing. Als u twee of meer buizen/zones in uw tuin onafhankelijk van elkaar wilt bedienen, hebt u meerkanaalsbesturing nodig. Dit is vooral het geval bij grotere tuinen of gebieden met verschillende bewateringsbehoeften.

(Zie voor meer informatie pagina 81, punt D).



Met netvoeding

Maximaal zes irrigatiekanalen

Vóór elke irrigatiebuis wordt een 24V-beregeningsventiel (artikelnummer 1278) geplaatst.

Via de GARDENA-besproeiingscomputer ontvangen deze beregeningsventielen het signaal om maximaal zes irrigatiebuizen te openen of te sluiten, afhankelijk van het type.

De volgende besproeiingscomputers

zijn verkrijgbaar:

- Classic Besproeiingscomputer 4030 voor maximaal vier kanalen
- Classic Besproeiingscomputer 6030 voor maximaal zes kanalen
- smart Irrigation Control voor maximaal zes kanalen, programmeerbaar via de GARDENA smart App

Meer informatie over meerkanaalsbesturing vindt u op pagina 48 en 64.



Geen netvoeding

Elk aantal irrigatiekanalen

De configuratie wordt volledig uitgevoerd via de GARDENA Bluetooth®-app. Deze stuurt signalen naar de beregeningsventielen 9 V Bluetooth® (art.nr. 1285). De bedieningseenheid (art.nr. 1287) wordt rechtstreeks op het ventiel geplaatst. Deze worden geopend en gesloten op basis van de instellingen in de app. U kunt de ventielen op elke gewenste plek in de tuin plaatsen. Een nieuwe 9V-batterij gaat een heel seizoen mee.

Meer informatie over meerkanaalsbesturing vindt u op pagina 48 en 64.



6. Sluit het systeem aan

Dankzij de Quick & Easy-technologie is de montage zeer eenvoudig. Op pagina 61 en 62 vindt u een gedetailleerd productoverzicht. Voeg alle benodigde producten toe aan uw boodschappenlijst.

Wij bevelen de volgende producten aan voor eenvoudige aansluiting van het systeem:



Profi System-aansluitset

Complete set voor de verbinding van Pipeline en Sprinklersysteem naar de watertoevoer. De set bevat alle componenten voor de verbinding tussen de waterkraan en het aansluitpunt.



Aansluitpunt

Het aansluitpunt is ideaal voor de overdracht van de watertoevoer (bovengronds) naar de ondergrondse buizen van Pipeline of Sprinklersysteem.



Drukregelaar

Voor betere bescherming van uw sproeisysteem is het raadzaam een drukregelaar te installeren. Het beste is om de drukregelaar ondergronds in de kleine ventielbox te installeren vóór de elektrische ventielen. De drukregelaar vervult twee taken:

1. Hoge waterdruk

Als de waterdruk in uw systeem hoger is dan 4 bar, is een drukregelaar vereist. Deze verlaagt de waterdruk naar maximaal 3,1 bar. Als u vragen hebt over de druk of over de juiste aansluiting op de waterleiding, raadpleegt u uw sanitairspecialist.

2. Waterfilter

Het geïntegreerde filter houdt vuildeeltjes tegen en het sproeisysteem wordt beschermd tegen vreemde voorwerpen. Vooral als u een pomp gebruikt voor de waterlevering, kunnen er onzuiverheden voorkomen die de werking van het systeem kunnen beïnvloeden. Door installatie in de ventielbox is de drukregelaar makkelijk toegankelijk voor handmatige reiniging van het filter.

KEES VAN DER SPEK
TUINMACHINES * STOLWIJK



Verbindingstuk voor 2 ventielboxen V3

Voor eenvoudige installatie en verwijdering van de drukregelaar en ventielboxen op de ondergrondse buizen.



Ventielbox V3

Er kunnen maximaal drie beregeningsventielen 9 V of 24 V worden geïnstalleerd in ventielbox V3. Dit maakt ze makkelijk toegankelijk en beschermd.



Diverse verbindingstukken

Voor verbinding met het aansluitpunt, de waterverdeler, ventielen en ventielboxen of voor rechtstreekse verbinding met de huisinstallatie.

7. Installeer het systeem

Nog maar enkele stappen naar volledig geautomatiseerd sproeien.
Zo eenvoudig is het om uw sproeisysteem professioneel te installeren.*



A Leg alle onderdelen in uw tuin zoals aangegeven op de planning. Begin bij het begin van uw irrigatiesysteem.

Tip: Als u de buizen een of twee uur van tevoren ontrolt en in de zon legt, kunnen ze makkelijk worden rechtgetrokken.

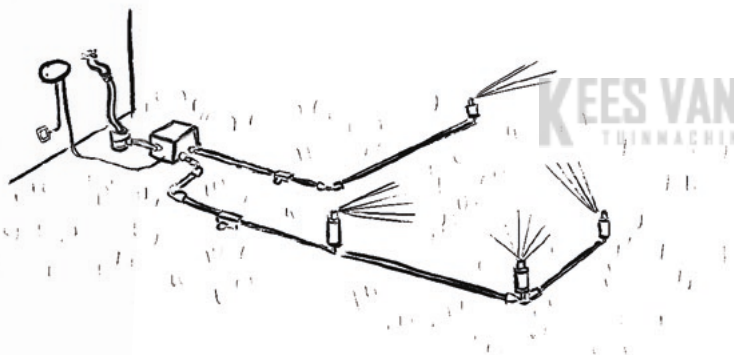

E **Belangrijk! Controleer nu of uw sproeisysteem**

stevig in elkaar zit. Dit doet u door het systeem te testen voordat u het onder de grond legt. Als het sproeisysteem goed in elkaar zit, gaat u verder met stap F. Zit het sproeisysteem niet stevig in elkaar, dan controleert u of de buizen zo diep mogelijk in de verbindingstukken zijn gestoken.



I Leg de aarde terug, leg de graszode erbovenop en stamp het aan. Als u de aarde en het gras eerst bewatert, groeit alles sneller weer aan. En over twee tot drie weken ziet u geen sporen meer van de installatie.



B Knip de buizen op de juiste lengte af, conform de planning. Let erop dat er geen aarde in de buizen terecht komt. Ontbraam de buizen zo nodig, ofwel verwijder eventuele oneffenheden van de snijranden. Met de GARDENA-pijpsnijder (art.nr. 2727) voor het doorsnijden van verbindingsbuizen krijgt u in een keer gave snijranden.



F Gebruik een spade om V-vormige geulen met een diepte van ca. 20-25 cm uit te graven. Verwijder de aarde voorzichtig en graaf de geul uit. Verwijder eventueel aanwezige stenen uit de geul.

Tip: Maai en bewater het gazon van tevoren. Dan gaat het makkelijker.

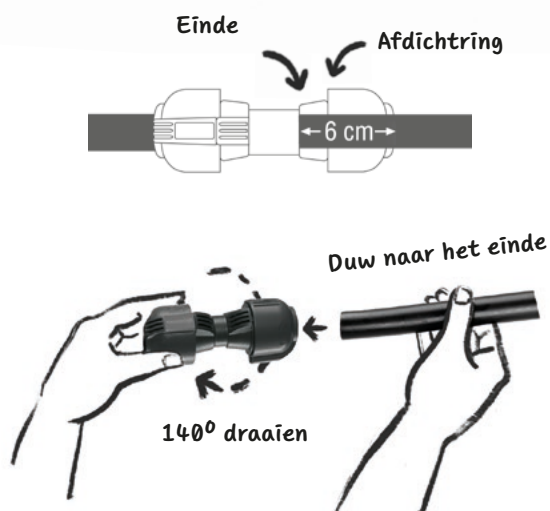

C Verbind de componenten. Duw de buizen ca. 6 cm in de verbindingstukken, voorbij de O-ring. Zo krijgt u een waterdichte verbinding. Let op: Na ca. 4 cm is er een afdichting. Steek de buis voorbij dit punt verder de opening in.



D Stel de sproeirichting, het sproeibereik en de sproeibreedte van de sproeier af. De instellingen kunnen per model verschillen. Meer informatie vindt u op de labels op de sproeiers zelf.

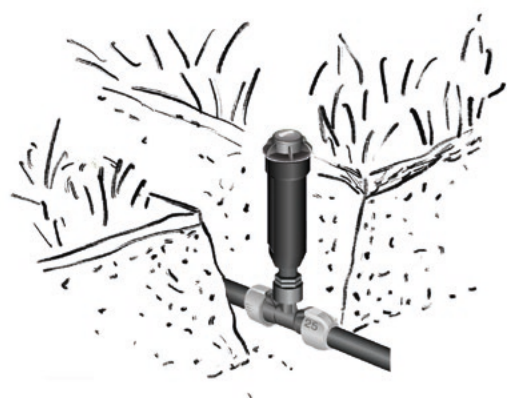

G Plaats de buizen met verbindingstukken en sproeiers in de geul. De sproeiers en spuitmonden moeten zich op een lijn met het grondoppervlak bevinden. Spuitmonden moeten inclusief inspringende handgreep boven het grondoppervlak uitkomen, zodat u ze regelmatig kunt reinigen.

KEES VAN DER SPEK
TUINMACHINES



H Plaats de ontwateringsventielen op het laagste punt van de buizen. Het hoogteverschil tussen ontwateringsventielen mag op hellingen niet groter zijn dan 2 m. Installeer op een helling zo nodig meerdere ontwateringsventielen. Om de drainage te verbeteren en de ontwateringsventielen te beschermen, legt u deze op een bedje van gewassen grof grind (ca. 20 x 20 x 20 cm) om het water te laten wegsijpelen. Spoel het systeem door voordat u de ontwateringsventielen plaatst, om eventueel vuil te verwijderen dat tijdens de installatie in het systeem is terechtgekomen. Na het sproeien worden de ontwateringsventielen automatisch geopend zodra de waterdruk minder dan 0,2 bar bedraagt, en lopen de buizen leeg.

* Als u de installatie zelf uitvoert, vragen wij uw begrip voor het feit dat wij geen aansprakelijkheid aanvaarden noch garantie bieden voor kosten en schade die kunnen ontstaan tijdens de implementatie van de planning.

8. Tips en informatie over onderhoud

Hier volgen enkele tips om u te helpen lange tijd van uw systeem te genieten.



Drukregelaar

Als de waterdruk in uw systeem hoger is dan 4 bar, is een drukregelaar (art.nr. 8200) aan te bevelen. Het geïntegreerde filter beschermt tegen vuildeeltjes.



Vorstbescherming

Koppel vóór de vorst het systeem los van de aanvoerbuis. Neem de aanvullende productinformatie aangaande vorst in acht.



Overgang van 19 mm of 32 mm naar 25 mm

Buisverbindingen

Hebt u uw GARDENA Sprinklersysteem al vóór 2005 geïnstalleerd? Wilt u dit nu vervangen of uitbreiden?

- Gebruik het kraanaansluitstuk (art.nr. 1513) voor de overgang van buizen van 19 mm naar 25 mm. Gebruik het kraanaansluitstuk (art.nr. 1513) met verbindingsstuk 25 mm x 1" buitenschroefdraad (art.nr. 2763).
- Gebruik de reductieadapter (art.nr. 2777) om buizen van 32 mm te verbinden met buizen van 25 mm.



Drukvaste verbinding

Om een verbinding te garanderen die bestand is tegen permanente druk, gebruikt u voor de verbinding tussen de kraan en het aansluitpunt (artikelnummer 8262) een slang van 3/4" en twee kraanaansluitstukken (artikelnummer 1513).



Meestgebruikt gereedschap

Snoeischaar of de GARDENA-pijpsnijder voor het doorsnijden van de buizen, schroevendraaier (sleufschroevendraaier of kruiskop-, niet verkrijgbaar bij ons) om de sproeiers af te stellen, spade om de buizen in te graven.

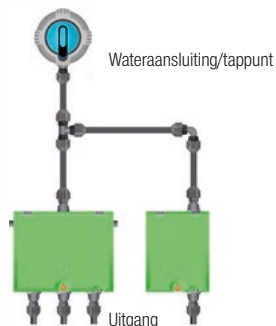

Combinatie ventielbox V3 en V1

Ventielbox V3 is verbonden met de wateraansluiting. U kunt deze ook combineren met ventielbox V1. Hiertoe maakt u een buisaf takking en verbindt u deze met ventielbox V1.

Tip: Als u meerdere ventielboxen naast elkaar plaatst, raden wij u aan deze samen op een houten plank te schroeven.

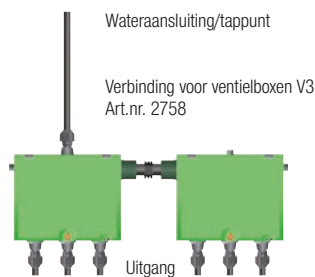

Combinatie ventielbox V3 en V3

Ventielboxen V3 kunnen makkelijk worden gecombineerd, gemonteerd en gedemonteerd. Dit is te danken aan de telescopische schroefverbinding.



Boodschappenlijst GARDENA Sprinklersystem

Art.nr.	Naam	Aantal
Verzonken sproeiers		
8241	Verzonken sproeier SD30 1/2" binnenschroefdraad	
8243	Verzonken sproeier SD80 1/2" binnenschroefdraad	
8231	Verzonken sproeier MD40 1/2" binnenschroefdraad	
8232	Verzonken sproeier MD80 1/2" binnenschroefdraad	
8233	Verzonken sproeier MD180 1/2" binnenschroefdraad	
8221	Complete set met verzonken zwenksproeier OS 140	
8201	Verzonken turbinesproeier T 100 1/2" binnenschroefdraad	
8203	Verzonken turbinesproeier T 200 1/2" binnenschroefdraad	
8205	Verzonken turbinesproeier T 380 3/4" binnenschroefdraad	
8239	Verzonken sproeier MD40/300 3/4" buitenschroefdraad	
8223	Verzonken zwenksproeier OS 140 3/4" binnenschroefdraad	
Verbindingsstukken voor verzonken sproeiers		
2780	L-stuk 25 mm x 1/2" buitenschroefdraad	
2782	Hoekstuk 25 mm x 1/2" buitenschroefdraad	
2784	L-stuk 25 mm x 3/4" binnenschroefdraad	
2764	Hoekstuk 25 mm x 3/4" binnenschroefdraad	
2739	Sproeierverbinding 3/4" x 1/2"	
2740	Sproeierverbinding 3/4" x 3/4"	
2728	Boormal 25 mm x 3/4" binnenschroefdraad	
2765	Boorsleutel voor boormal 3/4" schroefdraad	
2786	T-stuk 25 mm x 1/2" buitenschroefdraad	
2781	L-stuk 25 mm x 3/4" buitenschroefdraad	
2783	Hoekstuk 25 mm x 3/4" buitenschroefdraad	
2787	T-stuk 25 mm x 3/4" buitenschroefdraad	
2790	T-stuk 25 mm x 3/4" binnenschroefdraad	
2761	Verbindingsstuk 25 mm x 3/4" binnenschroefdraad	
Buizen en accessoires		
2718	Koppelingsbuis 25 mm, 10 m	
2700	Koppelingsbuis 25 mm, 25 m	
2701	Koppelingsbuis 25 mm, 50 m	
2727	Buissnijder 25 mm	
Buisverbindingen		
2771	T-stuk 25 mm	
2773	L-stuk 25 mm	
2775	Verbindingsstuk 25 mm	
2777	Reductieadapter 32 mm-25 mm	
2778	Eindstuk 25 mm	

Art.nr.	Naam	Aantal
Vorstbescherming		
2760	Ontwateringsventiel (3/4" buitenschroefdraad)	
2770	Ontwateringsventielset	
Irrigation Control met netvoeding		
1283	Classic Besproeiingscomputer 4030	
1284	Classic Besproeiingscomputer 6030	
19035	smart Irrigation Control	
19210	smart Irrigation Control Sensor-set	
1278	Beregeningsventiel 24 V	
1280	Aansluitkabel 24 V	
1282	Kabelklem 24 V	
Irrigation Control zonder netvoeding		
1285	Beregeningsventiel 9 V Bluetooth®	
1286	Ventielbox 9 V Bluetooth®-set	
1287	Bedieningseenheid 9 V Bluetooth®	
Ventielboxen voor Irrigation Control		
1254	Ventielbox V1	
1255	Ventielbox V3	
1286	Ventielbox 9 V Bluetooth®-set	
2758	Verbinding voor ventielboxen V3	
Systeemverbindingen		
8262	Aansluitpunt (3/4" buitenschroefdraad)	
8200	Drukregelaar	
1505	Profi Maxi-Flow System-aansluitset	
2713	Profi Maxi-Flow System-aansluitset	
1513	Kraanaansluitstuk 26,5 mm (G 3/4")/33,3 mm (G 1")	
8264	Reguleer- en afsluitventiel	
2762	Verbindingsstuk 25 mm x 1" binnenschroefdraad	
2763	Verbindingsstuk 25 mm x 1" buitenschroefdraad	
Sensoropties		
1867	Bodemvochtigheidssensor	
19040	smart Sensor	
Pipeline-opties		
8266	Waterverdeler (3/4" buitenschroefdraad)	
8254	Wateraftappunt (3/4" buitenschroefdraad)	
8252	Pipeline Garden Water Tap	
8251	Pipeline zwenksproeier	

Het woordmerk Bluetooth® en de bijbehorende logo's zijn geregistreerde handelsmerken van Bluetooth® SIG, Inc. Het gebruik van deze merken door GARDENA vindt plaats onder licentie. Andere handelsmerken en handelsnamen zijn eigendom van hun respectieve eigenaren.