

AquaBrush
Compact 02/18V P4A
Art. 14840

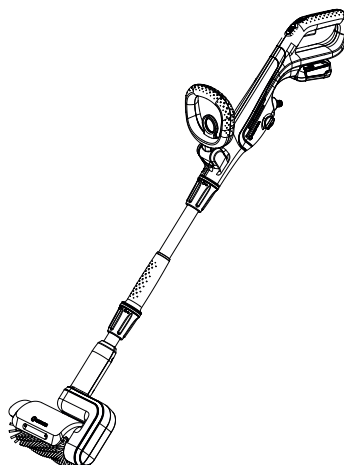

AquaBrush
Patio 03/18V P4A
Art. 14841

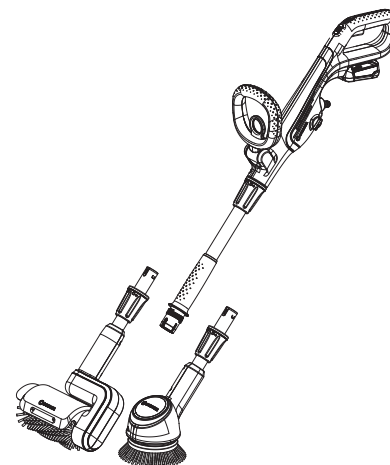

AquaBrush
Universal 04/18V P4A
Art. 14842

de Betriebsanleitung

Akku-Multi-Reiniger

en Operator's manual

Cordless Multi-Cleaner

fr Manuel d'utilisation

Nettoyeur polyvalent sans-fil

bg ръководство на потребителя

Безкабелен мултифункционален уред за почистване

cs Návod k používání

Akumulátorový víceúčelový čistič

da Brugervejledning

Ledningsfri multirensner

el Εγχειρίδιο χρήσης

Ασύρματος πολυκαθαριστής

es Manual de usuario

Multilimpiador sin cable

et Kasutusjuhend

Juhtmeta multifunktsionaalne puhasti

fi Käyttöohje

Akkukäyttöinen monitoimipesuri

hr Upute za uporabu

Bežični višenamjenski čistač

hu Használati útmutató

Vezeték nélküli Multi-Cleaner

it Manuale dell'operatore

Multi-cleaner senza fili

it Naudojimo instrukcija

Belaidis daugiafunkcis valymo įrenginys

lv Lietotāja rokasgrāmata

Universāla bezvadu tīrīšanas ierīce

nl Handleiding

Draadloze multireiniger

no Brukermanual

Trådløs flerrengringsmaskin

pl Instrukcja obsługi

Bezprzewodowa myjka wielofunkcyjna

pt Manual do utilizador

Aparelho de limpeza multiusos sem fios

ro Manualul operatorului

Aparat multifuncțional de curățat fără cablu

ru руководство по эксплуатации

Акумуляторный многофункциональный очиститель

sk Návod na obsluhu

Akumulátorové viacúčelové čistiace zariadenie

sl Navodilo za uporabo

Brezžični večnamenski čistilnik

sq Manual përdorimi

Pastrues shumëfunksional pa kordon

sr Uputstvo Za Upotrebu

Bežični višenamenski čistač

sv Bruksanvisning

Sladdlös multirengörare

tr Kullanım kılavuzu

Kablosuz Çok Amaçlı Temizleyici

uk Інструкція з експлуатації

Бездротовий багатофункціональний пристрій для чищення

KEES VAN DER SPEK
TUINMACHINES ★ STOLWIJK

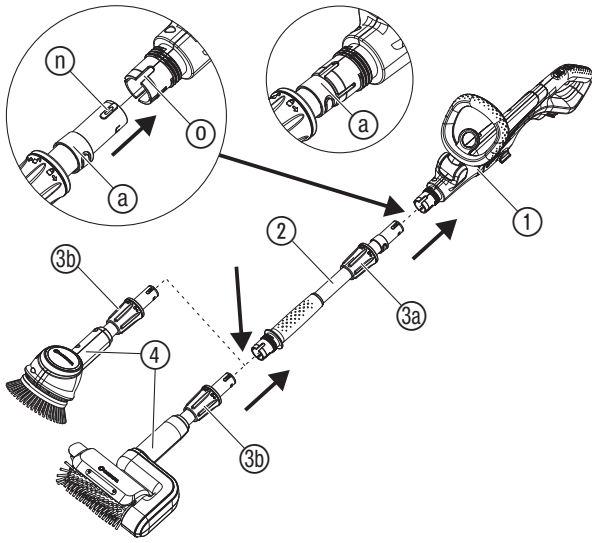
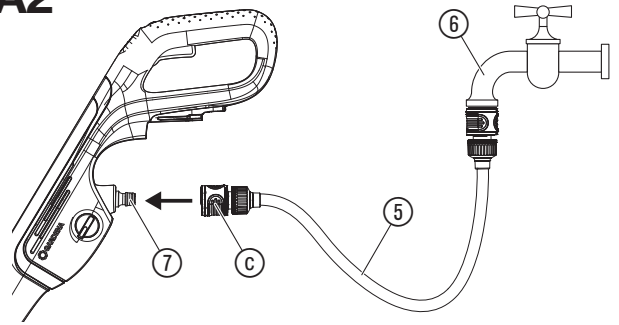
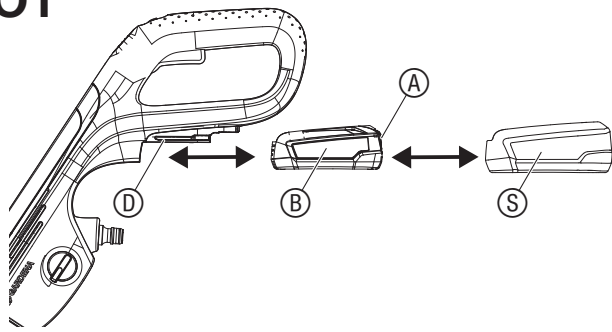
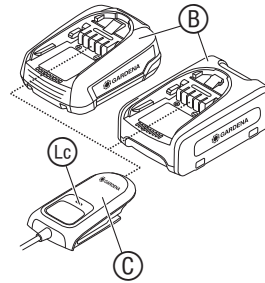
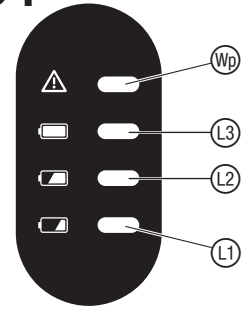
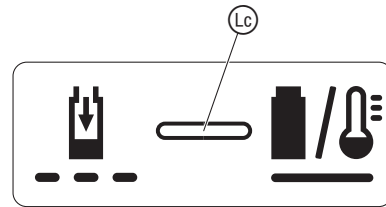
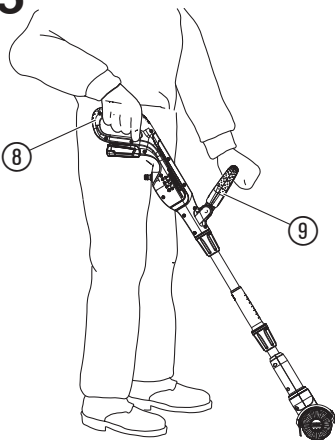
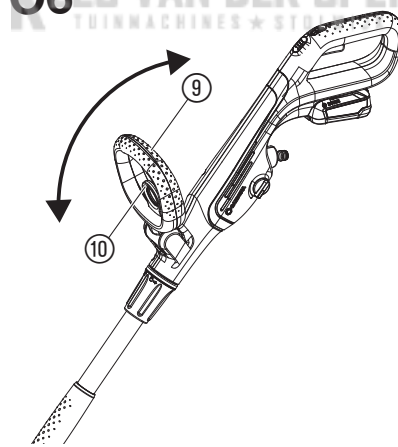
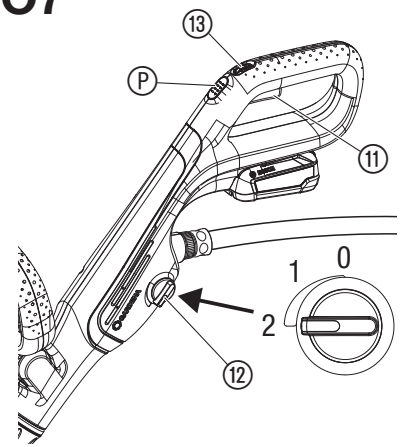
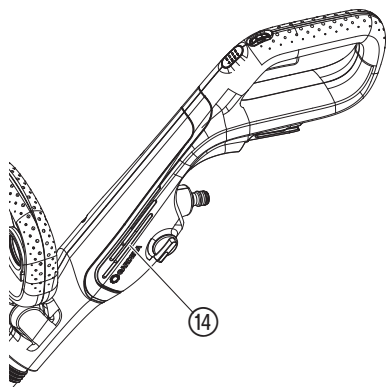
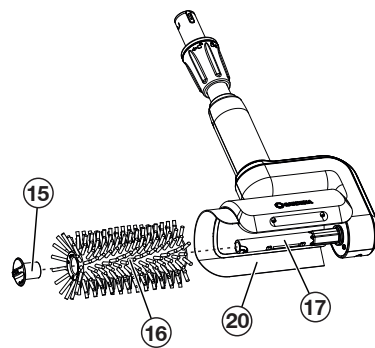
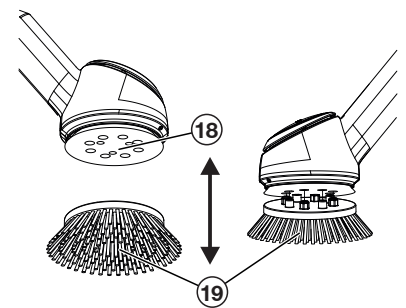
A1**A2****O1****O2****O4****O3****O5****O6****O7****M1****T1****T2**

de Akku-Multi-Reiniger Compact 02/18V P4A; Patio 03/18V P4A; Universal 04/18V P4A

Originalbetriebsanleitung.

1. SICHERHEITSHINWEISE	3
2. MONTAGE	4
3. BEDIENUNG	4
4. WARTUNG	4
5. AUSSERBETRIEBNAHME UND LAGERUNG	5
6. FEHLERBEHEBUNG	5
7. TECHNISCHE DATEN	6
8. ZUBEHÖR / ERSATZTEILE	6
9. SERVICE	6
10. ENTSORGUNG	7

1. SICHERHEITSHINWEISE

1.1 Erklärung der Symbole



WARNUNG !

→ Lesen Sie die Betriebsanleitung.



WARNUNG !

→ Halten Sie die Bürsten von elektrischen Kabeln fern.

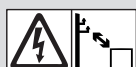

GEFAHR !

→ Halten Sie ausreichend Abstand zu elektrischen Leitungen.



WARNUNG !

→ Nehmen Sie den Akku ab vor der Wartung.



→ Nicht dem Regen aussetzen.



WARNUNG !

→ Halten Sie die Hände von den Bürsten fern.

1.2 Allgemeine Sicherheitshinweise

WICHTIG!

Lesen Sie die Gebrauchsanweisung sorgfältig und bewahren Sie diese zum Nachlesen auf.

1.2.1 Allgemeine Sicherheitshinweise für Oberflächenreiniger



GEFAHR! Stromschlag!

Verletzungsgefahr durch elektrischen Strom.

- Das Produkt muss über eine Fehlerstromschutzeinrichtung (FI) mit einem Nennauslösestrom von höchstens 30 mA mit Strom versorgt werden.
- Trennen Sie das Produkt vom Netz, bevor Sie es außer Betrieb nehmen, warten oder Teile austauschen. Dabei muss sich die Steckdose in Ihrem Sichtbereich befinden.

1.2.2 Sicherheitshinweise für Oberflächenreiniger

Der maximal zulässige Wasserdruck beträgt 1,2 MPa. Wir empfehlen einen Schlauch mit einem Durchmesser von 13mm (1/2").

Die Flüssigkeit darf nicht direkt auf elektrische Geräte und Einrichtungen, die elektrische Bauteile enthalten, gerichtet werden (z. B. der Innenraum von Öfen).

Nicht in Schwimmbecken verwenden, die Wasser enthalten.

Der Multi-Reiniger darf nicht verwendet werden, wenn er heruntergefallen ist, wenn offensichtliche Beschädigungen sichtbar sind oder wenn er undicht ist.

Der Multi-Reiniger ist von Kindern fernzuhalten wenn er eingeschaltet ist oder sich abkühlt.

1.3 Zusätzliche Sicherheitshinweise

1.3.1 Bestimmungsgemäße Verwendung

Dieses Produkt kann von Kindern ab 8 Jahren und darüber sowie von Personen mit verringerten physischen, sensorischen oder mentalen Fähigkeiten oder Mangel an Erfahrung und Wissen benutzt werden, wenn sie beaufsichtigt oder bezüglich des sicheren Gebrauchs des Produkts unterwiesen wurden und die daraus resultierenden Gefahren verstehen. Kinder dürfen nicht mit dem Produkt spielen.

Reinigung und Benutzerwartung dürfen nicht von Kindern durchgeführt werden, es sei denn, sie sind 8 Jahre oder älter und werden beaufsichtigt.

Wir empfehlen eine Benutzung des Produkts erst für Jugendliche ab 16 Jahren.

Der **GARDENA Multi-Reiniger** ist für das Reinigen von horizontalen und vertikalen Flächen in privaten Hausgärten und Schrebergärten bestimmt. Die zu reinigende Bereiche müssen geeignet sein, um mit der rotierenden Bürsten bearbeitet werden zu können. Bei dem empfohlenen Einsatz von Wasser müssen die zu reinigende Bereiche zusätzlich wasserunempfindlich sein

Das Produkt ist nicht für den Dauerbetrieb geeignet (professioneller Betrieb).



GEFAHR! Körperverletzung!

Eine sich lösende Schleifscheibe könnte zu Verletzungen führen.

→ Befestigen Sie keine Schleifscheibe auf den Bürsten.

1.3.2 Sicherheitshinweise für Akkus und Ladegeräte



Lesen Sie alle Sicherheitshinweise und Anweisungen.

Versäumnisse bei der Einhaltung der Sicherheitshinweise und Anweisungen können elektrischen Schlag, Brand und/oder schwere Verletzungen verursachen.

→ **Bewahren Sie diese Anweisungen gut auf.** Benutzen Sie das Ladegerät nur, wenn Sie alle Funktionen voll einschätzen und ohne Einschränkungen durchführen können oder entsprechende Anweisungen erhalten haben.

→ **Beaufsichtigen Sie Kinder bei Benutzung, Reinigung und Wartung.** Damit wird sichergestellt, dass Kinder nicht mit dem Ladegerät spielen.

→ **Laden Sie nur Akkus des POWER FOR ALL System Typ PBA 18V ab einer Kapazität von 1,5 Ah. Die Akkuspannung muss zur Akku-Ladespannung des Ladegerätes passen. Laden Sie keine nicht wiederaufladbaren Akkus.** Ansonsten besteht Brand- und Explosionsgefahr.

→ **Benutzen Sie das Ladegerät nur in geschlossenen Räumen und halten Sie es von Nässe fern.** Das Eindringen von Wasser in ein Ladegerät erhöht das Risiko eines elektrischen Schlages.

→ **Halten Sie das Ladegerät sauber.** Durch Verschmutzung besteht die Gefahr eines elektrischen Schlages.

→ **Überprüfen Sie vor jeder Benutzung Ladegerät inkl. Kabel und Stecker. Benutzen Sie das Ladegerät nicht, sofern Sie Schäden feststellen. Öffnen Sie das Ladegerät nicht selbst und lassen Sie es nur von qualifiziertem Fachpersonal und nur mit Original-Ersatzteilen reparieren.** Beschädigte Ladegeräte, Kabel und Stecker erhöhen das Risiko eines elektrischen Schlages.

→ **Betreiben Sie das Ladegerät nicht auf leicht brennbarem Untergrund (z. B. Papier, Textilien etc.) bzw. in brennbarer Umgebung.** Wegen der beim Laden auftretenden Erwärmung des Ladegerätes besteht Brandgefahr.

→ **Decken Sie die Lüftungsschlitze des Ladegerätes nicht ab.** Das Ladegerät kann sonst überhitzen und nicht mehr ordnungsgemäß funktionieren.

→ **Laden Sie die Akkus nur mit Ladegeräten auf, die vom Hersteller empfohlen werden.** Durch ein Ladegerät, das für eine bestimmte Art von Akkus geeignet ist, besteht Brandgefahr, wenn es mit anderen Akkus verwendet wird.

→ **Bei Beschädigung und unsachgemäßem Gebrauch des Akkus können auch Dämpfe austreten.** Führen Sie Frischluft zu und suchen Sie bei Beschwerden einen Arzt auf. Die Dämpfe können die Atemwege reizen.

→ **Bei falscher Anwendung kann Flüssigkeit aus dem Akku austreten. Vermeiden Sie den Kontakt damit. Bei zufälligem Kontakt mit Wasser abspülen. Wenn die Flüssigkeit in die Augen kommt, nehmen Sie zusätzliche ärztliche Hilfe in Anspruch.** Austretende Akkuflüssigkeit kann zu Hautreizungen oder Verbrennungen führen.

→ Wenn ein Ersatz der Anschlussleitung erforderlich ist, dann ist dies von GARDENA oder einer autorisierten Kundendienststelle für GARDENA-Elektrowerkzeuge auszuführen, um Sicherheitsgefährdungen zu vermeiden.

→ **Diese Sicherheitshinweise gelten nur für 18V Li-Ionen Akkus des POWER FOR ALL Systems.**

→ **Verwenden Sie den Akku nur in Produkten der POWER FOR ALL System Partner.** POWER FOR ALL gekennzeichnete 18V-Akkus sind vollständig kompatibel mit folgenden Produkten: alle 18V Produkte der POWER FOR ALL System Partner.

→ **Beachten Sie die Akkuempfehlungen in der Betriebsanleitung Ihres Produktes.** Nur so können der Akku und das Produkt gefahrlos betrieben werden und die Akkus werden vor gefährlicher Überlastung geschützt.

→ **Laden Sie die Akkus nur mit Ladegeräten auf, die vom Hersteller oder von Partnern des POWER FOR ALL Systems empfohlen werden.** Durch ein Ladegerät, das für eine bestimmte Art von Akkus geeignet ist, besteht Brandgefahr, wenn es mit anderen Akkus verwendet wird (Akku-Typ: PBA 18V ... / Kompatible Ladegeräte: AL 18 ...).

→ **Der Akku wird teilgeladen ausgeliefert.** Um die volle Leistung des Akkus zu gewährleisten, laden Sie vor dem ersten Einsatz den Akku vollständig im Ladegerät auf.

→ **Bewahren Sie Akkus außerhalb der Reichweite von Kindern auf.**

→ **Öffnen Sie den Akku nicht.** Es besteht die Gefahr eines Kurzschlusses.

→ **Bei Beschädigung und unsachgemäßem Gebrauch des Akkus können Dämpfe austreten. Der Akku kann brennen oder explodieren.** Führen Sie Frischluft zu und suchen Sie bei Beschwerden einen Arzt auf. Die Dämpfe können die Atemwege reizen.

→ **Bei falscher Anwendung oder beschädigtem Akku kann brennbare Flüssigkeit aus dem Akku austreten. Vermeiden Sie den Kontakt damit. Bei zufälligem Kontakt mit Wasser abspülen. Wenn die Flüssigkeit in die Augen kommt, nehmen Sie zusätzliche ärztliche Hilfe in Anspruch.** Austretende Akkuflüssigkeit kann zu Hautreizungen oder Verbrennungen führen.

→ **Bei defektem Akku kann Flüssigkeit austreten und angrenzende Gegenstände benetzen. Überprüfen Sie betroffene Teile.** Reinigen Sie diese oder tauschen Sie sie gegebenenfalls aus.

→ **Schließen Sie den Akku nicht kurz. Halten Sie den nicht benutzten Akku fern von Büroklammern, Münzen, Schlüsseln, Nägeln, Schrauben oder anderen kleinen Metallgegenständen, die eine Überbrückung der Kontakte verursachen könnten.** Ein Kurzschluss zwischen den Akkukontakten kann Verbrennungen oder Feuer zur Folge haben.

→ **Die Kontakte des Akkus können nach dem Gebrauch heiß sein. Achten Sie auf die heißen Kontakte, wenn Sie den Akku entfernen.**

→ **Durch spitze Gegenstände wie z. B. Nagel oder Schraubenzieher oder durch äußere Kräfteinwirkung kann der Akku beschädigt werden.** Es kann zu einem internen Kurzschluss kommen und der Akku brennen, rauchen, explodieren oder überhitzen.

→ **Warten Sie niemals beschädigte Akkus.** Sämtliche Wartung von Akkus sollte nur durch den Hersteller oder bevollmächtigte Kundendienststellen erfolgen.

→  **Schützen Sie den Akku vor Hitze, z. B. auch vor dauernder Sonneneinstrahlung, Feuer, Schmutz, Wasser und Feuchtigkeit.** Es besteht Explosions- und Kurzschlussgefahr.

→ **Betreiben und lagern Sie den Akku nur bei einer Umgebungstemperatur zwischen -20 °C und +50 °C.** Lassen Sie den Akku z. B. im Sommer nicht im Auto liegen. Bei Temperaturen <0 °C kann es gerätespezifisch zu Leistungseinschränkung kommen.

→ **Laden Sie den Akku nur bei Umgebungstemperaturen zwischen 0 °C und +35 °C. Laden Sie den Akku mit USB-Anschluss nur über diesen bei Umgebungstemperaturen zwischen +10 °C und +35 °C.** Laden außerhalb des Temperaturbereiches kann den Akku beschädigen oder die Brandgefahr erhöhen.

→ **Lassen Sie den Akku nach dem Gebrauch mindestens 30 Minuten lang abkühlen, bevor Sie ihn laden oder lagern.**

1.3.3 Zusätzliche elektrische Sicherheitshinweise

GEFAHR! Herzstillstand!

Dieses Produkt erzeugt beim Betrieb ein elektromagnetisches Feld. Dieses Feld kann sich auf die Funktionsweise aktiver oder passiver medizinischer Implantate auswirken und zu schweren oder tödlichen Verletzungen führen (z. B. bei einem Herzschrittmacher).

→ Konsultieren Sie vor dem Gebrauch dieses Produkts Ihren Arzt und den Hersteller Ihres Implantates.

→ Entnehmen Sie den Akku, wenn Sie das Produkt nicht verwenden.

→ Ziehen Sie nach dem Gebrauch des Produktes den Netzstecker aus der Netzsteckdose.

→ Entfernen Sie den Akku wenn das Produkt verstaut oder länger nicht benutzt wird.

→ Verwenden Sie keine kaputten Akkus und entsorgen Sie diese ordnungsgemäß.

Beim Einsetzen des Akkus können Sie sich die Finger einklemmen.

→ Achten Sie beim Einsetzen des Akkus auf Ihre Finger.

→ Prüfen Sie den Arbeitsbereich vor dem Gebrauch des Produktes auf nicht sichtbare Kabel. Entfernen Sie diese gegebenenfalls.

1.3.4 Zusätzliche persönliche Sicherheitshinweise

GEFAHR! Erstickungsgefahr!

Kleinere Teile können leicht verschluckt werden. Durch den Polybeutel besteht Erstickungsgefahr für Kleinkinder.

→ Halten Sie Kleinkinder während der Montage fern.

→ Sichern Sie vor Benutzung den Arbeitsplatz: Halten Sie Kinder, Haustier und Umstehende fern.

→ Tragen Sie einen Sichtschutz.

Beim Einstellen des Zusatzgriffs können Finger eingeklemmt werden.

→ Achten Sie beim Einstellen des Zusatzgriffs auf Ihre Finger.

→ Tragen Sie Sicherheitsschuhe.

→ Benutzen Sie keine Maschine, wenn Sie müde sind oder unter dem Einfluss von Drogen, Alkohol oder Medikamenten stehen. Ein Moment der Unachtsamkeit beim Gebrauch der Maschine kann zu ernsthaften Verletzungen führen.

→ Arbeiten Sie mit dem Produkt nicht über Kopf.

Da der Akku Multi-Reiniger AquaBrush bei der Verwendung empfindliche, polierte, beschichtete und kratzempfindliche Oberflächen beschädigen kann, ist ein Einsatz bei den diesen Oberflächen nicht zulässig.

2. MONTAGE



ACHTUNG! Wasserschaden!

Wasserschaden durch unbeabsichtigtes Starten.

→ Entfernen Sie die Wasserzufuhr.

→ Entnehmen Sie den Akku bevor Sie das Produkt montieren.

2.1 Lieferumfang

	Art. 14840-55	Art. 14841-20	Art. 14842-20
Griffeinheit	x	x	x
Verlängerungsstiel	-	x	x
Walzenbürsten-Einheit (universal)	-	x	x
Tellerbürsten-Einheit	x	-	x
Ladegerät	-	x	x
Akku (2,5 Ah)	-	x	x
Akku-Schutzhülle (für 2,5 Ah)	x	x	x
Betriebsanleitung	x	x	x

Die Art. 14841-55 und 14842-55 werden ohne Ladegerät und ohne Akku ausgeliefert.

2.2 Verlängerungsstiel montieren [Abb. A1]



GEFAHR! Körperverletzung!

→ Verwenden Sie nur 1 Verlängerungsstiel.

1. Schieben Sie den Verlängerungsstiel ② bis zum Anschlag ③ in die Griffeinheit ①. Dabei muss die Nase ④ in die Öffnung ⑤ eingeschoben werden.
2. Drehen Sie die Überwurfmutter ⑥ von Hand fest zu (verwenden Sie kein Werkzeug). Ein kleiner Restspalt zwischen Überwurfmutter und verbindendem Element ist dabei normal. *Somit ist die Verbindung dicht.*

2.3 Bürsten-Einheit montieren/wechseln [Abb. A1]

Es dürfen nur folgende GARDENA Bürsten-Einheiten ④ verwendet werden.

- **GARDENA Walzenbürsten-Einheit**
- **GARDENA Tellerbürsten-Einheit**

Beide Bürsten-Einheiten können an den Verlängerungsstiel oder an die Griffeinheit montiert werden.

2.3.1 Bürsten-Einheit montieren

1. Schieben Sie die gewünschte Bürsten-Einheit ④ bis zum Anschlag in die Griffeinheit ① **oder** den Verlängerungsstiel ②. Dabei muss die Nase ④ in die Öffnung ⑤ eingeschoben werden.
2. Drehen Sie die Überwurfmutter ⑥ von Hand fest zu (verwenden Sie kein Werkzeug). Ein kleiner Restspalt zwischen Überwurfmutter und verbindendem Element ist dabei normal. *Somit ist die Verbindung dicht.*

2.3.2 Bürsten-Einheit wechseln

1. Drehen Sie die Überwurfmutter ⑥ von Hand auf (verwenden Sie kein Werkzeug).
2. Ziehen Sie die Bürsten-Einheit aus der Griffeinheit ① oder dem Verlängerungsstiel ②.
3. Montieren Sie die gewünschte Bürsten-Einheit gemäß **2.3.1 Bürsten-Einheit montieren**.

2.4 Multi-Reiniger an die Wasserversorgung anschließen [Abb. A2]

Der Multi-Reiniger ist bis 1,2 MPa (12,0 bar) Wassereinflussdruck leckagesicher. Für ein optimales Reinigungsergebnis dürfen 0,6 MPa (6,0 bar) Wassereinflussdruck jedoch nicht überschritten werden.

Der Multi-Reiniger kann mit oder ohne Wasserversorgung verwendet werden.

1. Verbinden Sie den Wasserstopp-Schlauchverbinder ③ mit dem Wasserschlauch ④.
2. Drehen Sie den Durchfluss-Regler ⑩ auf die Position **0**.
3. Verbinden Sie einen Wasserschlauch ⑤ mit der Wasserversorgung ⑥.
4. Verbinden Sie den Wasserstopp-Schlauchverbinder ③ mit dem Wassereinfluss ⑦ des Multi-Reinigers.

3. BEDIENUNG



ACHTUNG! Wasserschaden!

Wasserschaden durch unbeabsichtigtes Starten.

- Entfernen Sie die Wasserzufuhr.
- Entnehmen Sie den Akku bevor Sie das Produkt einstellen.

3.1 Akku laden [Abb. 01/02/03]



ACHTUNG!

Die Spannung der Stromquelle muss mit den Angaben auf dem Typenschild des Ladegerätes übereinstimmen.

- Beachten Sie die Netzspannung.

Durch das intelligente Ladeverfahren wird der Ladezustand des Akkus automatisch erkannt und abhängig von Akkutemperatur und -spannung mit dem jeweils optimalen Ladestrom geladen.

Dadurch wird der Akku geschont und bleibt bei Aufbewahrung im Ladegerät immer vollständig aufgeladen.

1. Drücken Sie die Entriegelungs-Taste (A) und entnehmen Sie den Akku (B) aus der Akku-Aufnahme (D).
2. Nehmen Sie den Akku (B) aus der Akku-Schutzhülle (E).
3. Schließen Sie das Akku-Ladegerät (C) an eine Netzsteckdose an.
4. Schieben Sie das Akku-Ladegerät (C) auf den Akku (B).

Wenn die Akku-Ladeanzeige (G) am Ladegerät grün blinkt, wird der Akku geladen.

Wenn die Akku-Ladeanzeige (G) am Ladegerät permanent grün leuchtet, ist der Akku vollständig geladen (Ladedauer, siehe 7. TECHNISCHE DATEN).

5. Prüfen Sie in regelmäßigen Abständen den Ladezustand beim Laden.
6. Wenn der Akku (B) vollständig geladen ist, kann der Akku (B) vom Ladegerät (C) getrennt werden.

3.2 Bedeutung der Anzeigeelemente

3.2.1 Anzeige am Ladegerät [Abb. 03]

Blinklicht Akku-Ladeanzeige (G)

Der Ladevorgang wird durch **Blinken** der Akku-Ladeanzeige (G) signalisiert.



Hinweis: Der Ladevorgang ist nur möglich, wenn die Temperatur des Akkus im zulässigen Ladetemperaturbereich ist, siehe 7. TECHNISCHE DATEN.

Dauerlicht Akku-Ladeanzeige (G)

Das **Dauerlicht** der Akku-Ladeanzeige (G) signalisiert, dass der Akku vollständig aufgeladen ist **oder** dass die Temperatur des Akkus außerhalb des zulässigen Ladetemperaturbereiches ist und deshalb nicht geladen werden kann. Sobald der zulässige Temperaturbereich erreicht ist, wird der Akku geladen.



Ohne eingesteckten Akku signalisiert das **Dauerlicht** der Akku-Ladeanzeige (G), dass der Netzstecker in die Steckdose eingesteckt ist und das Ladegerät betriebsbereit ist.

3.2.2 Akku-Ladezustands-Anzeige (P) am Produkt [Abb. 04/07]

Nach dem Start des Produkts wird die Akku-Ladezustands-Anzeige (P) für 5 Sekunden angezeigt.

Akku-Ladezustands-Anzeige	Akku-Ladezustand
(Q), (R) und (S) leuchten grün	67 – 100 % geladen
(Q) und (R) leuchten grün	34 – 66 % geladen
(Q) leuchtet grün	11 – 33 % geladen
(Q) blinkt grün	0 – 10 % geladen

Wenn die LED (U) grün blinkt, muss der Akku geladen werden.

Wenn die Fehler-LED (W) leuchtet oder blinkt, siehe 6. FEHLERBEHEBUNG.

3.3 Arbeitsposition mit Verlängerungsstiel [Abb. 05]

- Halten Sie den Multi-Reiniger in aufrechter Position mit einer Hand am Handgriff (B) und mit der anderen Hand am Zusatzgriff (I).

3.4 Position des Zusatzgriffs einstellen [Abb. 06]

Die Position des Zusatzgriffs kann auf ihre Körpergröße eingestellt werden.

Wenn der Multi-Reiniger richtig auf die Körpergröße eingestellt ist, ist die Körperhaltung aufrecht und die Bürste berührt in der Arbeitsposition die zu reinigende Fläche.

1. Ziehen Sie den Hebel (M).
2. Neigen Sie den Zusatzgriff (I) auf die gewünschte Position.
3. Lassen Sie den Hebel (M) wieder los bis dieser einrastet.

3.5 Multi-Reiniger starten/stoppen [Abb. 01/05/07]



GEFAHR! Körperverletzung!

Verletzungsgefahr, wenn das Produkt beim Loslassen des Starthebels nicht stoppt.

- Umgehen Sie nicht die Sicherheitsvorrichtungen oder Schalter.
- Befestigen Sie beispielsweise nicht den Start-Hebel am Griff.

3.5.1 Multi-Reiniger starten

Der Multi-Reiniger darf nur verwendet werden, wenn eine passende GARDENA Akku-Schutzhülle (E) auf den Akku geschoben wurde.

Für Power+ Akkus und für 4,0Ah Akkus kann eine passende Akku-Schutzhülle über den GARDENA Service bezogen werden:

- Akku-Schutzhülle für Power+ Akku Art. 14800-00.600.36
- Akku-Schutzhülle für 4,0Ah Akku Art. 14800-00.600.32

1. Prüfen Sie vor dem Starten ob sich kleine Steine in den Bürsten befinden und entfernen Sie diese bei Bedarf.
Kleine Steine könnten die Oberfläche zerkratzen.
2. Schließen Sie bei Bedarf den Multi-Reiniger an die Wasserversorgung an (gemäß 2.4 Multi-Reiniger an die Wasserversorgung anschließen).
3. Ziehen Sie die Akku-Schutzhülle (E) über den Akku.
4. Setzen Sie den Akku (B) in die Akku-Aufnahme (D), bis dieser hörbar einrastet.
5. Bevor Sie mit dem Reinigen starten: Testen Sie die Eignung der vorgesehenen Bürste an einem Mustermaterial oder an einer unauffälligen Stelle.
6. Halten Sie den Multi-Reiniger mit einer Hand am Handgriff (B) und mit der anderen Hand am Zusatzgriff (I).
7. Ziehen Sie den Start-Hebel (N) zum Handgriff (B).
Der Multi-Reiniger startet und die Akku-Ladezustands-Anzeige (P) wird für 5 Sekunden angezeigt.

3.5.2 Multi-Reiniger stoppen

1. Lassen Sie den Start-Hebel (N) los.
Der Multi-Reiniger stoppt.
2. Drücken Sie die Entriegelungs-Taste (A) und entnehmen Sie den Akku (B) aus der Akku-Aufnahme (D).

3.6 Wasserdurchfluss einstellen [Abb. 07]

Sie können den Wasserdurchfluss in 3 Stufen einstellen:

- 0 Kein Wasserdurchfluss
- 1 Reduzierter Wasserdurchfluss
- 2 Voller Wasserdurchfluss

→ Drehen Sie den Durchfluss-Regler (O) auf die gewünschte Position.

3.7 Drehgeschwindigkeit der Bürste einstellen [Abb. 07]

Sie können die Drehgeschwindigkeit der Bürste stufenlos von **min** bis **max** einstellen.

→ Drehen Sie den Leistungsregler (R) auf die gewünschte Position.

4. WARTUNG



ACHTUNG! Wasserschaden!

Wasserschaden durch unbeabsichtigtes Starten.

- Entfernen Sie die Wasserzufuhr.
- Entnehmen Sie den Akku bevor Sie das Produkt warten.

4.1 Multi-Reiniger reinigen [Abb. M1]

 **GEFAHR! Körperverletzung!**
 Verletzungsgefahr und Risiko einer Beschädigung des Produkts.
 → Reinigen Sie das Produkt nicht mit Wasser oder einem Wasserstrahl (insbesondere Hochdruckwasserstrahl).
 → Reinigen Sie nicht mit Chemikalien, einschließlich Benzin oder Lösungsmitteln. Einige können wichtige Kunststoffteile zerstören.

Die Lüftungsschlitze müssen immer sauber sein.

1. Reinigen Sie den Multi-Reiniger mit einem feuchten Tuch (Die Bürsten-Einheit darf nicht eingetaucht oder unter fließendem Wasser gereinigt werden).
2. Reinigen Sie die Lüftungsschlitze ⑭ mit einer weichen Bürste (verwenden Sie keinen Schraubendreher).
3. Reinigen Sie alle beweglichen Teile nach jedem Gebrauch.

4.2 Bürsten reinigen

1. Entnehmen Sie die Bürsten aus der Bürsten-Einheit (siehe **6.1 Bürsten ersetzen**).
2. Reinigen Sie die Bürsten unter fließendem Wasser. Entfernen Sie besonders kleine Steine und Schmutzreste aus den Bürsten.
3. **Nur bei der Walzenbürste:** Reinigen Sie die Bürsten ⑳ des Spritzschutzes.
3. Montieren Sie die Bürsten in der Bürsten-Einheit (siehe **6.1 Bürsten ersetzen**).

4.3 Akku und Akku-Ladegerät reinigen

Die Oberfläche und die Kontakte des Akkus und des Akku-Ladegeräts müssen sauber und trocken sein, bevor der Akku an das Akku-Ladegerät angeschlossen wird.

→ Verwenden Sie kein fließendes Wasser.

4.3.1 Akku reinigen

Für die Reinigung des Akkus dürfen keine chemischen Substanzen verwendet werden.

→ Reinigen Sie gelegentlich die Lüftungsschlitze und die Kontakte des Akkus mit einem weichen, sauberen und trockenen Pinsel.

4.3.2 Akku-Ladegerät reinigen

→ Reinigen Sie die Kontakte und die Kunststoffteile mit einem weichen, trockenen Tuch.

5. LAGERUNG

5.1 Außerbetriebnahme

Das Produkt muss für Kinder unzugänglich aufbewahrt werden.

1. Entnehmen Sie den Akku.
2. Laden Sie den Akku ohne Akku-Schutzhülle (siehe **3.1 Akku laden**).
3. Reinigen Sie den Multi-Reiniger, den Akku und das Ladegerät (siehe **4. WARTUNG**).
4. Bewahren Sie den Multi-Reiniger, den Akku und das Akku-Ladegerät an einem trockenen, geschlossenen und frostsicheren Ort auf.
5. Lagern Sie den Multi-Reiniger nicht stehend auf der Bürste. *Somit werden Verformungen der Bürste verhindert.*

6. FEHLERBEHEBUNG

 **ACHTUNG! Wasserschaden!**
 Wasserschaden durch unbeabsichtigtes Starten.
 → Entfernen Sie die Wasserzufuhr.
 → Entnehmen Sie den Akku bevor Sie Fehler des Produkts beheben.

6.1 Bürsten ersetzen

Die **GARDENA Ersatzteile** sind bei ihrem **GARDENA Händler** oder beim **GARDENA Service** erhältlich.

Es dürfen nur folgende 3 GARDENA Bürsten verwendet werden:

- **GARDENA Walzenbürste Universal Art. 14848:** Zur Reinigung von Holzoberflächen. Besonders geeignet für Terrassendielen und Decks aus Holz Weich- und Hartholzprofile, WPC und BPC. Nicht geeignet für versiegelte Oberflächen.
- **GARDENA Walzenbürste Medium Art. 14849:** Zur kraftvollen Reinigung. Besonders geeignet für grobe Verschmutzungen wie Moos und Grünbelag. Geeignet für Steinoberflächen (glatte Pflastersteine, Fliesen, Betonsteine). Nicht geeignet für versiegelte Oberflächen.
- **GARDENA Tellerbürste Soft Art. 14847:** Zur schonenden Reinigung. Besonders geeignet für leichte Reinigungsarbeiten von Oberflächen. Ideal für die Reinigung an schwer zugänglichen Stellen, in Ecken und Kanten, Treppen, Sockel.

6.1.1 Walzenbürste ersetzen [Abb. T1]

Wenn durch Verschleiß das Gehäuse des Akku Multi-Reinigers während der Reinigung den Boden berührt, muss die Bürste ausgetauscht werden.

Es sind 2 GARDENA Walzenbürsten erhältlich:

→ Verwenden Sie nur eine original **GARDENA Walzenbürste**.

1. Drehen Sie den Verschluss ⑮ gegen den Uhrzeigersinn.
2. Ziehen Sie den Verschluss ⑮ ab.
3. Ziehen Sie die Walzenbürste ⑯ von der Walzenbürsten-Aufnahme ⑰.
4. Schieben Sie die neue Walzenbürste ⑯ auf die Walzenbürsten-Aufnahme ⑰.
5. Stecken Sie den Verschluss ⑮ in die Walzenbürste ⑯.
6. Drehen Sie den Verschluss ⑮ bis zum Anschlag im Uhrzeigersinn bis die Verbindung hörbar einrastet. *Somit wird die Walzenbürste gesichert.*

6.1.2 Tellerbürste ersetzen [Abb. T2]

→ Verwenden Sie nur eine original **GARDENA Tellerbürste**.

1. Ziehen Sie die Tellerbürste ⑱ von dem Tellerbürsten-Halter ⑲ ab.
2. Schieben Sie die neue Tellerbürste ⑱ bis zum Anschlag auf den Tellerbürsten-Halter ⑲. *Somit wird die Tellerbürste gesichert.*

6.2 Fehler-Tabelle

Problem	Mögliche Ursache	Abhilfe
Bürste ist blockiert	Hindernis blockiert die Bürste.	→ Entfernen Sie das Hindernis.
Multi-Reiniger reinigt schlecht oder vibriert	Bürste ist abgenutzt.	→ Tauschen Sie die Bürste aus.
Multi-Reiniger stoppt nicht	Start-Hebel klemmt.	→ Entnehmen Sie den Akku und lösen Sie den Start-Hebel.
Multi-Reiniger startet nicht oder stoppt. LED ⑬ blinkt grün [Abb. 04]	Akku ist leer.	→ Laden Sie den Akku.
Multi-Reiniger startet nicht oder stoppt. Fehler-LED ⑭ leuchtet rot [Abb. 04]	Akkutemperatur ist außerhalb des zulässigen Bereichs.	→ Warten Sie bis die Akkutemperatur wieder zwischen 0 °C – 45 °C liegt.
	Zwischen den Akkukontakten befinden sich Wassertropfen oder Feuchtigkeit.	→ Entfernen Sie die Wassertropfen oder Feuchtigkeit mit einem trockenen Tuch.
	Hindernis blockiert den Motor.	→ Entfernen Sie das Hindernis.
Multi-Reiniger startet nicht oder stoppt. Fehler-LED ⑭ blinkt rot [Abb. 04]	Multi-Reiniger ist defekt.	→ Wenden Sie sich an den GARDENA Service.
Multi-Reiniger startet nicht oder stoppt. Fehler-LED ⑭ leuchtet nicht [Abb. 04]	Akku ist nicht vollständig in die Akku-Aufnahme eingesetzt.	→ Setzen Sie den Akku vollständig in die Akku-Aufnahme ein bis dieser hörbar einrastet.
	Akku ist defekt.	→ Ersetzen Sie den Akku.
	Multi-Reiniger ist defekt.	→ Wenden Sie sich an den GARDENA Service.
Ladevorgang ist nicht möglich. Akku-Ladeanzeige ⑯ leuchtet dauerhaft grün	Akku ist nicht korrekt auf das Ladegerät aufgeschoben.	→ Schieben Sie den Akku korrekt auf das Ladegerät auf.
	Akkukontakte sind verschmutzt.	→ Reinigen Sie die Akkukontakte (z. B. durch mehrfaches Ein- und Ausstecken des Akkus. Ggf. den Akku ersetzen).
	Akkutemperatur ist außerhalb des zulässigen Bereichs.	→ Warten Sie bis die Akkutemperatur wieder zwischen 0 – 45 °C liegt.

Problem	Mögliche Ursache	Abhilfe
	Akku ist defekt.	→ Ersetzen Sie den Akku.
Ladevorgang ist nicht möglich. Akku-Ladeanzeige  leuchtet nicht	Netzstecker des Ladegerätes ist nicht korrekt eingesteckt. Steckdose, Netzkabel oder Ladegerät ist defekt.	→ Stecken Sie den Netzstecker vollständig in die Steckdose. → Prüfen Sie die Netzspannung. Lassen Sie ggf. das Ladegerät durch einen autorisierten Vertragshändler oder durch den GARDENA Service prüfen.

HINWEIS:

Reparaturen dürfen nur von den GARDENA Service-Centern sowie von Fachhändlern durchgeführt werden, die von GARDENA autorisiert sind.

→ Bitte wenden Sie sich bei anderen Störungen an Ihr GARDENA Service-Center (siehe Rückseite).

7. TECHNISCHE DATEN

Multi-Reiniger	Einheit	Wert (Art. 14840)	Wert (Art. 14841)	Wert (Art. 14842)
Drehzahl der Walzen-Bürste (min/ max)	U/min		350 - 1000	350 - 1000
Drehzahl der Teller-Bürste (min/ max)	U/min	350 - 1000		350 - 1000
Walzenbürstenbreite	cm		10	10
Tellerbürstendurchmesser	cm	17		17
Max. Wasserdurchfluss	l/h	100	100	100
Gewicht (ohne Akku)	kg	2,7	4,0	3,2 - 4,0

System-Akku PBA 18V 2,5Ah W-B	Einheit	Wert (Art. 14903)
Akku-Spannung	V (DC)	18
Akku-Kapazität	Ah	2,5
Anzahl der Zellen (Li-Ion)		5
Geeignete POWER FOR ALL System Akku-Ladegeräte		AL 1810 CV / AL 1815 CV / AL 18V-20 / AL 1830 CV / AL 1880 CV

Akku-Ladegerät AL 1810 CV P4A	Einheit	Wert (Art. 14900)
Netzspannung	V (AC)	220 – 240
Netzfrequenz	Hz	50 – 60
Nennleistung	W	26
Akku-Ladespannung	V (DC)	18
Max. Akku-Ladestrom	mA	1000
Akku-Ladezeit (ca.) PBA 18V 2,0Ah W-B PBA 18V 2,5Ah W-B PBA 18V 4,0Ah W-C	min. min. min.	115 136 228

Zulässiger Ladetemperaturbereich	°C	0 – 35
Gewicht entsprechend EPTA-Procedure 01:2014	kg	0,17
Schutzklasse		□ / II
Geeignete POWER FOR ALL System Akkus		PBA 18V

8. ZUBEHÖR/ERSATZTEILE

GARDENA Walzenbürste Universal	Als Ersatz für eine abgenutzte Walzenbürste z. B. für Holzoberflächen.	Art. 14848
GARDENA Walzenbürste Medium	Als Ersatz für eine abgenutzte Walzenbürste z. B. für Steinoberflächen.	Art. 14849
GARDENA Tellerbürste Soft	Als Ersatz für eine abgenutzte Tellerbürste.	Art. 14847
GARDENA Tellerbürsten-Einheit	Als Ergänzung für den Multi Reiniger für weitere Einsatzmöglichkeiten.	Art. 14846

GARDENA Verlängerungsstiel	Für die Verlängerung des GARDENA Akku-Multi-Reinigers Art. 14840.	Art. 14845
GARDENA System-Akku P4A PBA 18V/45 P4A PBA 18V/72	Akku für zusätzliche Laufzeit oder zum Austausch.	Art. 14903 Art. 14905
GARDENA Akku-Schnell-ladegerät AL 1830 CV P4A	Zum schnellen Laden des POWER FOR ALL System Akkus PBA 18V..W-..	Art. 14901

9. SERVICE / GARANTIE

1.1. Produktregistrierung

Registrieren Sie Ihr Produkt unter gardena.com/registration.

1.2. Service

1.2.1 Service-Leistungen

Wir bieten Ihnen umfangreiche Serviceleistungen:

- Qualifizierte, schnelle und kostengünstige Reparatur durch unseren **Zentralen Reparaturservice** – Bearbeitungsdauer in unserem Hause max. 5 Arbeitstage
- Einfache und kostengünstige Rücksendung an GARDENA
 - Rücksendeportal unter www.gardena.de/service/reparatur-service
 - nur innerhalb Deutschlands
- Kompetente Beratung bei Störung / Reklamation durch unseren **Technischen Service**
- Schnelle und kostengünstige Ersatzteilversorgung durch unseren **Zentralen Ersatzteil-Service**
 - Bearbeitungsdauer in unserem Haus max. 2 Arbeitstage

1.2.2 Service-Anschrift

Die aktuellen Kontaktinformationen zu unserem Service finden Sie online:

- Deutschland: <https://www.gardena.com/de/service/beratung/kontakt/>
- Österreich: <https://www.gardena.com/at/service/beratung/kontakt/>
- Schweiz: <https://www.gardena.com/ch-de/service/beratung/kontakt/>

Deutschland

Kontaktformular	https://www.gardena.com/de/service/beratung/kontakt/
Anschrift	GARDENA Manufacturing GmbH Service Hans-Lorenser-Str. 40 D-89079 Ulm

Technische Störungen / Reklamationen

Telefon	(07 31) 4 90 290
Fax	(07 31) 4 90 389

Reparaturen / Antworten auf Kostenvoranschläge

Telefon	(07 31) 4 90 300
Fax	(07 31) 4 90 249

Ersatzteilbestellung / Allgemeine Produktberatung

Telefon	(07 31) 4 90 123
Fax	(07 31) 4 90 249

Österreich

Telefon	(+43) (0) 732 77 01 01-485
Kontaktformular	https://www.gardena.com/at/service/beratung/kontakt/
Anschrift	Husqvarna Austria GmbH Industriezeile 36 4010 Linz

Schweiz

Telefon	(+41) (0) 62 887 37 90
E-Mail	info@gardena.ch
Kontakt	https://www.gardena.com/ch-de/service/beratung/kontakt/
Anschrift	Husqvarna Schweiz AG Consumer Products Industriestrasse 10 5506 Mägenwil

10. ENTSORGUNG

10.1 Entsorgung des Multi-Reinigers

(gemäß Richtlinie 2012/19/EU / S.I. 2013 No. 3113)



Das Produkt darf nicht über den normalen Haushaltsmüll entsorgt werden. Es muss gemäß den geltenden lokalen Umweltschutzvorschriften entsorgt werden.

WICHTIG!

→ Entsorgen Sie das Produkt über oder durch Ihre örtliche Recycling-Sammelstelle.

10.2 Entsorgung des Akkus



Der GARDENA Akku enthält Lithium-Ionen-Zellen, die am Ende ihrer Lebensdauer getrennt vom normalen Hausmüll zu entsorgen sind.

Li-ion

WICHTIG!

1. Entladen Sie die Lithium-Ionen-Zellen vollständig (wenden Sie sich hierzu an den GARDENA Service).
2. Sichern Sie die Lithium-Ionen-Zellen-Kontakte gegen Kurzschluss.
3. Entsorgen Sie die Lithium-Ionen-Zellen fachgerecht über oder durch ihre örtliche Recycling-Sammelstelle.

10.3 Informationen zur Rücknahme von Elektro-Altgeräten für private Haushalte (gilt nur für Deutschland):

Wie im Folgenden näher beschrieben, sind bestimmte Vertreiber zur unentgeltlichen Rücknahme von Altgeräten verpflichtet. Vertreiber mit einer Verkaufsfläche für Elektro- und Elektronikgeräte von mindestens 400 m² sowie Vertreiber von Lebensmitteln mit einer Gesamtverkaufsfläche von mindestens 800 m², die mehrmals im Kalenderjahr oder dauerhaft Elektro- und Elektronikgeräte anbieten und auf dem Markt bereitstellen, sind verpflichtet,

1. bei der Abgabe eines neuen Elektro- oder Elektronikgerätes an einen Endnutzer ein Altgerät des Endnutzers der gleichen Geräteart, das im Wesentlichen die gleichen Funktionen wie das neue Gerät erfüllt, am Ort der Abgabe oder in unmittelbarer Nähe hierzu unentgeltlich zurückzunehmen; Ort der Abgabe ist auch der private Haushalt, sofern dort durch Auslieferung die Abgabe erfolgt; in diesem Fall ist die Abholung des Altgerätes für den Endnutzer unentgeltlich; und
2. auf Verlangen des Endnutzers Altgeräte, die in keiner äußeren Abmessung größer als 25 cm sind, im Einzelhandelsgeschäft oder in unmittelbarer Nähe hierzu unentgeltlich zurückzunehmen; die Rücknahme darf nicht an den Kauf eines Elektro- oder Elektronikgerätes geknüpft werden und ist auf drei Altgeräte pro Geräteart beschränkt.

Der Vertreiber hat beim Abschluss des Kaufvertrages für das neue Elektro- oder Elektronikgerät den Endnutzer über die Möglichkeit zur unentgeltlichen Rückgabe bzw. Abholung des Altgerätes zu informieren und den Endnutzer nach seiner Absicht zu befragen, ob bei der Auslieferung des neuen Geräts ein Altgerät zurückgegeben wird.

Dies gilt auch bei Vertrieb unter Verwendung von Fernkommunikationsmitteln, wenn die Lager- und Versandflächen für Elektro- und Elektronikgeräte mindestens 400 m² betragen oder die gesamten Lager- und Versandflächen mindestens 800 m² betragen, wobei die unentgeltliche Abholung auf Elektro- und Elektronikgeräte der Kategorien

- 1 (Wärmeüberträger),
- 2 (Bildschirmgeräte) und
- 4 (Großgeräte mit mindestens einer äußeren Abmessung über 50 cm)

beschränkt ist. Für alle übrigen Elektro- und Elektronikgeräte muss der Vertreiber geeignete Rückgabemöglichkeiten in zumutbarer Entfernung zum jeweiligen Endnutzer gewährleisten; das gilt auch für Altgeräte, die in keiner äußeren Abmessung größer als 25 cm sind, die der Endnutzer zurückgeben will, ohne ein neues Gerät zu kaufen.

en Cordless Multi-Cleaner Compact 02/18V P4A; Patio 03/18V P4A; Universal 04/18V P4A

Translation of the original instructions.

1. SAFETY WARNINGS	9
2. ASSEMBLY	10
3. OPERATION	11
4. MAINTENANCE	12
5. STORAGE	12
6. TROUBLESHOOTING	12
7. SPECIFICATION	13
8. ACCESSORIES/SPARE PARTS	13
9. SERVICE/WARRANTY	13
10. DISPOSAL	13

1. SAFETY WARNINGS

1.1 Explanation of the symbols



WARNING!

→ Read the operator's manual.



WARNING!

→ Keep the brushes away from electrical cables.



DANGER!

→ Stay an adequate distance from electrical cables.



WARNING!

→ Remove the battery prior to maintenance.



→ Do not expose to rain.



WARNING!

→ Keep hands away from the brushes.

1.2 General safety warnings

IMPORTANT!

Read the operator's manual carefully before use and keep for future reference.

1.2.1 General safety warnings for surface cleaners



DANGER! Electric shock!

Risk of injury from electrical current.

→ The product must be supplied with power via a residual current device (RCD) with a rated tripping current of no more than 30 mA.

→ Disconnect the product from the mains before taking it out of operation, servicing it or replacing parts. When doing so, the power outlet must be within your field of vision.

1.2.2 Safety warnings for surface cleaners

The maximum permissible water pressure is 1.2 MPa. We recommend a hose with a diameter of 13 mm (1/2").

The liquid must not be aimed directly at electrical appliances and equipment containing electrical components (e.g. the interior of ovens).

Do not use in swimming pools containing water.

The multi-cleaner must not be used if it has been dropped, if it shows obvious signs of damage or if it is leaking.

Keep the multi-cleaner away from children when it is switched on or when cooling down.

1.3 Additional safety warnings

1.3.1 Intended use

This product can be used by children aged from eight years and above and persons with reduced physical, sensory or mental capabilities or without experience and knowledge provided they are supervised or have been instructed on using the product safely and understand the hazards involved. Children must not play with the product. Cleaning and user maintenance must not be carried out by children unless they are eight years of age or older and are supervised.

We recommend a minimum age of 16 before using the product.

The **GARDENA Multi-Cleaner** is intended for cleaning horizontal and vertical surfaces in private gardens and allotments. The areas to be cleaned must be suitable for cleaning with rotating brushes. The areas to be cleaned must be insensitive to water if the use of water is recommended.

The product is not suitable for continuous operation (professional operation).



DANGER! Personal injury!

A loosening grinding disc could result in injury.

→ Do not attach a grinding disc to the brushes.

1.3.2 Safety warning for batteries and battery chargers



Read all safety warnings and instructions. Failure to follow the warnings and instructions may result in electric shock, fire and/or serious injury.

→ **Keep these instructions in a safe place.** Only use the battery charger if you are familiar with all of its functions and are able to perform these without limitation or have received appropriate instructions.

→ **Supervise children during use, cleaning and maintenance.** This is to ensure that children do not play with the battery charger.

→ **Only charge POWER FOR ALL system type PBA 18V batteries with a capacity of 1.5 Ah or higher. The battery voltage must match the battery charging voltage of the battery charger. Do not charge non-rechargeable batteries.** Otherwise there is a risk of fire and explosion.



Only use the battery charger in closed rooms and keep it away from moisture. The ingress of water into a battery charger increases the risk of electric shock.

→ **Keep the battery charger clean.** Dirt poses a risk of electric shock.

→ **Always check the battery charger, including cable and plug, before use. Do not use the battery charger if you notice any damage. Do not open the battery charger yourself, ensure that any repairs are performed only by qualified personnel using only original spare parts.**

Damaged battery chargers, cables and plugs increase the risk of electric shock.

→ **Do not operate the battery charger on easily combustible surfaces (e.g. paper, textiles etc.) or in combustible environments.** There is a risk of fire because the battery charger heats up during charging.

→ **Do not cover the battery charger's ventilation slots.** The battery charger may otherwise overheat and no longer function properly.

→ **Only charge the batteries with battery chargers recommended by the manufacturer.** A battery charger that is suitable for one type of battery may cause a fire hazard if used with other batteries.

→ **Vapours may also escape if the battery is damaged or used improperly.** Ensure that the area is well ventilated and seek medical attention should you experience any adverse effects. The vapours may irritate the respiratory tract.

→ **Liquid may leak from the battery if used incorrectly. avoid contact. If contact accidentally occurs, flush with water. If the liquid gets in your eyes, seek additional medical attention.** Liquid ejected from the battery may cause irritation or burns.

→ If replacement of the connecting cable is necessary, this must be carried out by GARDENA or an authorised service centre for GARDENA power tools in order to avoid safety hazards.

→ **These safety warnings only apply to 18V Li-Ion batteries of the POWER FOR ALL system.**

→ **Only use the battery in POWER FOR ALL system partner products.** POWER FOR ALL-marked 18V batteries are fully compatible with the following products: all 18V POWER FOR ALL system partner products.

→ **Observe the battery recommendations in the operator's manual for your product.** This is the only way to operate the battery and the product safely and to protect the batteries from dangerous overloading.

→ **Only charge the batteries with battery chargers recommended by the manufacturer or by partners of the POWER FOR ALL system.** A battery charger that is suitable for a certain type of battery poses a fire hazard when used with other batteries (battery type: PBA 18V etc./Compatible battery chargers: AL 18 etc.).

→ **The battery is supplied partially charged.** To ensure full performance of the battery, fully charge the battery in the battery charger before using it for the first time.

→ **Keep batteries out of the reach of children.**

→ **Do not open the battery.** There is a risk of a short circuit.

→ **Vapours may escape if the battery is damaged or used improperly. The battery may burn or explode.** Ensure that the area is well ventilated and seek medical attention should you experience any adverse effects. The vapours may irritate the respiratory tract.

→ **If used incorrectly or if the battery is damaged, flammable liquid may escape from the battery; avoid contact. If contact accidentally occurs, flush with water. If the liquid gets in your eyes, seek additional medical attention.** Liquid ejected from the battery may cause irritation or burns.

→ **If the battery is defective, liquid may leak out and wet adjacent objects. Check affected parts.** Clean them or replace them if necessary.

→ **Do not short-circuit the battery. When the battery is not in use, keep it away from paper clips, coins, keys, nails, screws or other small metal objects that could cause bridging of the contacts.** Shorting the battery terminals together may cause burns or a fire.

→ **The battery contacts may be hot after use. Be careful of the hot contacts when removing the battery.**

→ **The battery can be damaged by sharp objects such as a nail or screwdriver or by external force.** An internal short circuit may occur and the battery may burn, smoke, explode or overheat.

→ **Never service damaged batteries.** All maintenance of batteries should only be carried out by the manufacturer or authorised service centres.



Protect the battery from heat, including prolonged exposure to sunlight, fire, dirt, water and moisture. There is a risk of explosion and short circuit.

→ **Only operate and store the battery at an ambient temperature between -20°C and +50°C.** Do not leave the battery in a car in summer, for example. At temperatures < 0°C, performance may be reduced depending on the device.

→ **Charge the battery only at ambient temperatures between 0°C and +35°C. Only charge the battery with a USB connection at ambient temperatures between +10°C and +35°C.** Charging outside the temperature range can damage the battery or increase the risk of fire.

→ **After use, allow the battery to cool down for at least 30 minutes before charging or storing it.**

1.3.3 Additional electrical safety warnings



DANGER! Cardiac arrest!

This product generates an electromagnetic field during operation. This field can affect the function of active or passive medical implants and cause serious or fatal injuries (e.g. if a person has a pacemaker).

→ Consult your doctor and the manufacturer of your implant before using this product.

→ Remove the battery when you are not using the product.

→ After using the product, disconnect the mains plug from the mains socket.

→ Remove the battery when the product is in storage or not in use for a lengthy period of time.

→ Do not use non-functioning batteries and dispose of them properly.

You may trap your fingers when inserting the battery.

→ Mind your fingers when inserting the battery.

→ Check the work area for concealed cables before using the product. Remove them if necessary.

1.3.4 Additional personal safety warnings



DANGER! Danger of choking!

Smaller parts can easily be swallowed. There is a choking hazard for small children due to the polybag.

→ Keep small children away during assembly.

→ Secure the workplace before use: Keep children, pets and bystanders away.

→ Wear safety goggles.

You may trap your fingers when inserting the auxiliary handle.

→ Mind your fingers when adjusting the auxiliary handle.

→ Wear safety shoes.

→ Do not use a machine while you are tired or under the influence of drugs, alcohol or medication. A moment of inattention while operating machines may result in serious personal injury.

→ Do not use the product above head height.

As the cordless multi-cleaner AquaBrush can damage sensitive, polished, coated and scratch-sensitive surfaces, do not use it on these surfaces.

2. ASSEMBLY



CAUTION! Water damage!

Water damage due to unintentional starting.

→ Disconnect the water supply.

→ Remove the battery before assembling the product.

2.1 Scope of delivery

	Art. 14840-55	Art. 14841-20	Art. 14842-20
Handle unit	x	x	x
Extension handle	–	x	x
Roller brush unit (universal)	–	x	x
Disc brush unit	x	–	x
Battery charger	-	x	x
Battery (2.5 Ah)	-	x	x
Protective battery cover (for 2.5 Ah)	x	x	x
Operator's manual	x	x	x

Art. 14841-55 and 14842-55 are supplied without a battery charger or battery.

2.2 Fitting the extension handle [Fig. A1]



DANGER! Personal injury!

→ Do not use more than 1 extension handle.

1. Push the extension handle ② into the handle unit ① as far as it will go ③. As you do so, the tab ④ must be pushed into the opening ⑤.
2. Tighten the union nut ⑥ by hand (do not use any tools). A small gap between the union nut and the connecting element is normal.
This makes the connection tight.

2.3 Fitting/replacing the brush unit [Fig. A1]

Only the following GARDENA brush units ④ may be used.

- GARDENA Roller Brush Unit
- GARDENA Disc Brush Unit

Both brush units can be fitted on the extension handle or handle unit.

2.3.1 Fitting the brush unit

1. Push the required brush unit ④ into the handle unit ① or the extension handle ② as far as it will go. As you do so, the tab ⑤ must be pushed into the opening ⑥.
2. Tighten the union nut ⑥ by hand (do not use any tools). A small gap between the union nut and the connecting element is normal.
This makes the connection tight.

2.3.2 Replacing the brush unit

1. Unscrew the union nut ⑥ by hand (do not use any tools).
2. Pull the brush out of the handle unit ① or the extension handle ②.
3. Fit the required brush as described in **2.3.1 Fitting the brush unit**.

2.4 Connecting the multi-cleaner to the water supply [Fig. A2]

The multi-cleaner is leak-proof up to a water inlet pressure of 1.2 MPa (12.0 bar). However, for optimum cleaning results do not exceed 0.6 MPa (6.0 bar) water inlet pressure.

The multi-cleaner can be used with or without a water supply.

1. Connect the supplied water stop hose connector ① to the water hose ②.
2. Turn the flow regulator ③ to position 0.
3. Connect a water hose ④ to the water supply ⑤.
4. Connect the water stop hose connector ① to the water inlet ⑦ on the multi-cleaner.

3. OPERATION



CAUTION! Water damage!

Water damage due to unintentional starting.

- Disconnect the water supply.
- Remove the battery before adjusting the product.

3.1 Charging the battery [Fig. O1/O2/O3]



CAUTION!

The voltage of the power source must match the specifications on the type plate of the battery charger.

- Note the mains voltage.

The intelligent charging procedure automatically detects the battery's state of charge and charges it with the optimum charging current depending on the battery temperature and voltage.

This protects the battery and keeps it fully charged when stored in the battery charger.

1. Press the release button ① and remove the battery ② from the battery holder ③.
2. Remove the battery ② from the protective cover ④.
3. Connect the battery charger ⑤ to a mains socket.
4. Slide the battery charger ⑤ onto the battery ②.

When the battery charge indicator ⑥ on the battery charger flashes green, the battery is charging.

When the battery charge indicator ⑥ on the battery charger is permanently green, the battery is fully charged (charging time, see 7. SPECIFICATION).

5. Check the state of charge at regular intervals while charging.
6. When the battery ② is fully charged, the battery ② can be disconnected from the battery charger ⑤.

3.2 Meaning of the display elements

3.2.1 Display on the battery charger [Fig. O3]

Flashing battery charge indicator ⑥ The charge cycle is indicated by the **flashing** of the battery charge indicator ⑥.



Note: The charge cycle is only possible if the temperature of the battery is within the permissible charging temperature range, see 7. SPECIFICATION.

Continuous illumination of battery charge indicator ⑥



Continuous illumination of the battery charge indicator ⑥ indicates that the battery is fully charged or that the temperature of the battery is outside the permissible charging temperature range and therefore cannot be charged. As soon as the permissible temperature range is reached, the battery is charged.

If the battery is not plugged in, **continuous illumination** of the battery charge indicator ⑥ indicates that the mains plug is inserted in the power outlet and the battery charger is ready for operation.

3.2.2 Battery state of charge indicator ⑦ on the product [Fig. O4/O7]

After starting the product, the battery state of charge indicator ⑦ is displayed for 5 seconds.

Battery state of charge indicator	Battery state of charge
⑦, ⑧ and ⑨ light up green	67–100% charged
⑦ and ⑧ light up green	34–66% charged
⑦ lights up green	11–33% charged
⑦ flashes green	0–10% charged

If the LED ⑦ flashes green, the battery must be charged.

If the error LED ⑩ is lit or flashing, see **6. TROUBLESHOOTING**.

3.3 Working position with extension handle [Fig. O5]

→ Hold the multi-cleaner in an upright position with one hand on the handle ⑪ and the other hand on the additional handle ⑫.

3.4 Adjusting the position of the additional handle [Fig. O6]

The position of the additional handle can be adjusted to your height.

When the multi-cleaner is correctly adjusted to your height, your body posture will be upright with the brush touching the surface to be cleaned in the working position.

1. Pull the lever ⑬.
2. Tilt the additional handle ⑫ to the desired position.
3. Release the lever ⑬ again until it engages.

3.5 Starting/stopping the multi-cleaner [Fig. O1/O5/O7]



DANGER! Personal injury!

Risk of injury if the product does not stop when the start lever is released.

- Do not bypass the safety devices or switches.
- For example, do not attach the start lever to the handle.

3.5.1 Starting the multi-cleaner

The multi-cleaner may only be used with a suitable GARDENA battery protective cover ⑭ over the battery.

For Power+ batteries and 4.0 Ah batteries, a suitable battery protective cover can be obtained from the GARDENA Service:

- Battery protective cover for Power+ battery Art. 14800-00.600.36
- Battery protective cover for 4.0 Ah battery Art. 14800-00.600.32

1. Before starting, check whether there are small stones in the brushes and remove them if necessary.
Small stones could scratch the surface.

2. If necessary, connect the multi-cleaner to the water supply (as described in **2.4 Connecting the multi-cleaner to the water supply**).
3. Pull the protective battery cover ⑤ over the battery.
4. Insert the battery ⑥ into the battery holder ① until it audibly engages.
5. Before you start cleaning: Test the suitability of the brush you intend to use on some sample material or in an inconspicuous location.
6. Hold the multi-cleaner with one hand on the handle ⑧ and the other hand on the additional handle ⑨.
7. Pull the start lever ⑩ towards the handle ⑧.
The multi-cleaner starts and the battery state of charge indicator ⑪ is displayed for 5 seconds.

3.5.2 Stopping the multi-cleaner

1. Release the start lever ⑩.
The multi-cleaner stops.
2. Press the release button ⑫ and remove the battery ⑥ from the battery holder ①.

3.6 Adjusting the water flow [Fig. 07]

You can adjust the water flow in 3 steps.

- 0 No water flow
- 1 Reduced water flow
- 2 Full water flow

→ Turn the flow control knob ⑬ to the desired position.

3.7 Adjusting the brush rotation speed [Fig. 07]

You can adjust the rotation speed of the brush continuously from **min** to **max**.

→ Turn the power regulator ⑭ to the desired position.

4. MAINTENANCE



CAUTION! Water damage!

Water damage due to unintentional starting.

- Disconnect the water supply.
- Remove the battery before servicing the product.

4.1 Cleaning the multi-cleaner [Fig. M1]



DANGER! Personal injury!

Risk of injury and risk of damage to the product.

- Do not clean the product with water or a water jet (especially a high-pressure water jet).
- Do not clean with chemicals, including petrol or solvents. Some may destroy important plastic parts.

The ventilation slots must always be clean.

1. Clean the multi-cleaner with a damp cloth (do not immerse the brush unit or clean it under running water).
2. Clean the ventilation slots ⑮ with a soft brush (do not use a screwdriver).
3. Clean all moving parts after each use.

4.2 Cleaning the brushes

1. Remove the brushes from the brush unit (see **6.1 Replacing the brushes**).
2. Clean the brushes under running water. Remove particularly small stones and dirt residues from the brushes.
3. **For the roller brush only:** Clean the brushes ⑯ on the splash guard.
4. Fit the brushes in the brush unit (see **6.1 Replacing the brushes**).

4.3 Cleaning the battery and battery charger

The surface and contacts of the battery and the battery charger must be clean and dry before connecting the battery to the charger.

→ Do not use running water.

4.3.1 Cleaning the battery

Do not use any chemical substances to clean the battery.

→ Occasionally clean the ventilation slots and the contacts of the battery with a soft, clean and dry brush.

4.3.2 Cleaning the battery charger

→ Clean the contacts and the plastic parts with a soft, dry cloth.

5. STORAGE

5.1 Decommissioning

The product must be stored out of reach of children.

1. Remove the battery.
2. Charge the battery without the battery protective cover (see **3.1 Charging the battery**).
3. Clean the multi-cleaner, the battery and the battery charger (see **4. MAINTENANCE**).
4. Store the multi-cleaner, battery and battery charger in a dry, enclosed place where they are protected from frost.
5. Do not store the multi-cleaner supported on the brush.
This prevents deformation of the brush.

6. TROUBLESHOOTING



CAUTION! Water damage!

Water damage due to unintentional starting.

- Disconnect the water supply.
- Remove the battery before troubleshooting the product.

6.1 Replacing the brushes

The **GARDENA spare parts** are available from your **GARDENA dealer** or from **GARDENA Service**.

Only the following 3 GARDENA brushes may be used:

- **GARDENA Roller Brush Universal Art. 14848:** For cleaning wooden surfaces. Ideal for decking boards and decks made of wood, soft and hardwood sections, WPC and BPC. Not suitable for sealed surfaces.
- **Gardena Roller Brush Medium Art. 14849:** For powerful cleaning. Ideal for coarse dirt such as moss and green growth. Suitable for stone surfaces (smooth paving stones, tiles and concrete blocks). Not suitable for sealed surfaces.
- **GARDENA Disc Brush Soft Art. 14847:** For gentle cleaning. Ideal for light cleaning work on surfaces. Ideal for cleaning hard-to-reach areas, corners and edges, steps and plinths.

6.1.1 Replacing the roller brush [Fig. T1]

If the housing of the cordless multi-cleaner touches the ground while cleaning the ground due to wear, the brush must be replaced.

There are 2 GARDENA roller brushes available:

→ Only use an original **GARDENA Roller Brush**.







1. Turn the fastener ⑰ anti-clockwise.
2. Pull off the fastener ⑰.
3. Pull the roller brush ⑱ off the roller brush holder ⑲.
4. Push the new roller brush ⑱ onto the roller brush holder ⑲.
5. Insert the fastener ⑰ into the roller brush ⑱.
6. Turn the fastener ⑰ clockwise as far as it will go until the connection audibly engages.
This secures the roller brush.

6.1.2 Replacing the disc brush [Fig. T2]

→ Only use an original **GARDENA Disc Brush**.

1. Pull the disc brush ⑲ off the disc brush holder ⑲.
2. Push the new disc brush ⑲ onto the disc brush holder ⑲ as far as it will go. *This secures the disc brush.*

6.2 Error table

Problem	Possible cause	Remedy
Brush is blocked	Obstacle is blocking the brush.	→ Remove the obstruction.
The multi-cleaner does not clean properly or vibrates	Brush is worn.	→ Replace the brush.
The multi-cleaner does not stop	Start lever is jammed.	→ Remove the battery and loosen the start lever.
The multi-cleaner does not start or stops. LED  flashes green [Fig. 04]	Battery is flat.	→ Charge the battery.
The multi-cleaner does not start or stops. Error-LED  lights up red [Fig. 04]	Battery temperature is outside the permissible range.	→ Wait until the battery temperature is between 0°C and +45°C again.
	There are drops of water or moisture between the battery contacts.	→ Remove the water drops or moisture with a dry cloth.
	Obstacle is blocking the motor.	→ Remove the obstruction.
The multi-cleaner does not start or stops. Error-LED  flashes red [Fig. 04]	The multi-cleaner is defective.	→ Contact GARDENA Service.
The multi-cleaner does not start or stops. Error-LED  does not light up [Fig. 04]	Battery is not fully inserted into the battery holder.	→ Insert the battery completely into the battery holder until it audibly engages.
	The battery is defective.	→ Replace the battery.
	The multi-cleaner is defective.	→ Contact GARDENA Service.
The charge cycle is not possible. Battery charge indicator  lights up green continuously	The battery is not pushed onto the battery charger correctly.	→ Push the battery onto the battery charger correctly.
	Battery contacts are dirty.	→ Clean the battery contacts (e.g. by connecting and disconnecting the battery several times. Replace the battery if necessary).
	Battery temperature is outside the permissible range.	→ Wait until the battery temperature is between 0°C and +45°C again.
The charge cycle is not possible. The battery charge indicator  is not lit	The battery is defective.	→ Replace the battery.
	The mains plug of the battery charger is not plugged in correctly.	→ Insert the mains plug completely into the power outlet.
	The power outlet, mains cable or battery charger is defective.	→ Check the mains voltage. If necessary, have the battery charger checked by an authorised dealer or by GARDENA Service.

NOTE:

Repairs may only be carried out by GARDENA service centres or by specialist dealers approved by GARDENA.

→ Please contact your GARDENA service centre in the event of other faults.

7. SPECIFICATION

Multi-cleaner	Unit	Value (Art. 14840)	Value (Art. 14841)	Value (Art. 14842)
Roller brush speed (min/max)	rpm		350–1000	350–1000
Disc brush speed (min/max)	rpm	350–1000		350–1000
Roller brush width	cm		10	10
Disc brush diameter	cm	17		17
Max. water flow rate	l/h	100	100	100
Weight (excluding battery)	kg	2.7	4.0	3.2–4.0

System battery PBA 18V 2.5Ah W-B	Unit	Value (Art. 14903)
Battery voltage	V (DC)	18
Battery capacity	Ah	2.5
Number of cells (Li-Ion)		5
Suitable POWER FOR ALL system battery chargers		AL 1810 CV/AL 1815 CV/AL 18V-20/AL 1830 CV/AL 1880 CV
Battery charger AL 1810 CV P4A	Unit	Value (Art. 14900)
Mains voltage	V (AC)	220–240
Mains frequency	Hz	50–60
Rated current	W	26
Battery charging voltage	V (DC)	18
Max. battery charging current	mA	1000
Battery charging time (approx.)		
PBA 18V 2.0Ah W-B	min.	115
PBA 18V 2.5 Ah W-B	min.	136
PBA 18V 4.0 Ah W-C	min.	228
Permissible charging temperature range	°C	0–35
Weight according to EPTA procedure 01:2014	kg	0.17
Protection class		□ / II
Suitable POWER FOR ALL system batteries		PBA 18V

8. ACCESSORIES/SPARE PARTS

GARDENA Roller Brush Universal	As a replacement for a worn roller brush, e.g. for wooden surfaces.	Art. 14848
GARDENA Roller Brush Medium	As a replacement for a worn roller brush, e.g. for stone surfaces.	Art. 14849
GARDENA Disc Brush Soft	As a replacement for a worn disc brush.	Art. 14847
GARDENA Disc Brush Unit	As a supplement to the multi-cleaner for other possible uses.	Art. 14846
GARDENA Extension Handle	For extending the GARDENA Cordless Multi-Cleaner Art. 14840.	Art. 14845
GARDENA System Battery P4A PBA 18V/45 P4A PBA 18V/72	Battery for additional run time or for replacement.	Art. 14903 Art. 14905
GARDENA Battery Quick Charger AL 1830 CV P4A	For fast charging of the POWER FOR ALL system batteries PBA 18V..W-..	Art. 14901

9. SERVICE/WARRANTY**9.1 Product registration**

Please register your product at gardena.com/registration.

9.2 Service

Please find the current contact information of our service on the back page and online:

- United Kingdom: <https://www.gardena.com/uk/support/advice/contact/>
- Australia: <https://www.gardena.com/au/support/advice/contact/>
- New Zealand: <https://www.gardena.com/nz/support/advice/contact/>
- South Africa: <https://www.gardena.com/za/support/contact/>

10. DISPOSAL**10.1 Disposal of the multi-cleaner**

(in accordance with Directive 2012/19/EU/S.I. 2013 No. 3113)



The product must not be disposed of with normal household waste. It must be disposed of in accordance with the applicable local environmental regulations.

IMPORTANT!

→ Dispose of the product via or through your local recycling collection point.

10.2 Disposal of the battery



The GARDENA battery contains lithium-ion cells that must be disposed of separately from normal household waste at the end of their life span.

Li-ion

IMPORTANT!

1. Discharge the lithium-ion cells completely (contact GARDENA Service for this).
2. Secure the lithium-ion cell contacts against short circuits.
3. Dispose of the lithium-ion cells properly via or through your local recycling collection point.

fr Nettoyeur polyvalent sans-fil Compact 02/18 V P4A ; Patio 03/18 V P4A ; Universel 04/18 V P4A

Traduction des instructions d'origine.

1. CONSIGNES DE SÉCURITÉ.....	14
2. MONTAGE.....	15
3. UTILISATION.....	16
4. MAINTENANCE.....	17
5. REMISAGE.....	17
6. DÉPANNAGE.....	17
7. SPÉCIFICATIONS.....	18
8. ACCESSOIRES / PIÈCES DE RECHANGE.....	18
9. GARANTIE / SERVICE APRÈS-VENTE.....	18
10. Mise au rebut.....	18

1. CONSIGNES DE SÉCURITÉ

1.1 Explication des symboles



AVERTISSEMENT !

→ Lisez le manuel d'utilisation.



AVERTISSEMENT !

→ Maintenez les brosses à l'écart des câbles électriques.

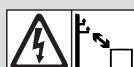

DANGER !

→ Restez à une distance suffisante des câbles électriques.



AVERTISSEMENT !

→ Retirez la batterie avant tous travaux d'entretien.



→ Ne l'exposez pas à la pluie.



AVERTISSEMENT !

→ Gardez les mains à distance des brosses.

1.2 Consignes générales de sécurité

IMPORTANT !

Lisez attentivement les instructions et conservez-les pour référence future.

1.2.1 Consignes générales de sécurité pour les nettoyeurs de surface



DANGER ! Choc électrique !

Risque de blessure dû au courant électrique.

→ Le produit doit être alimenté par un disjoncteur différentiel de fuite à la terre doté d'un courant de déclenchement nominal inférieur ou égal à 30 mA.

→ Débranchez le produit du secteur avant de le mettre hors service, de le réparer ou de remplacer des pièces. Pendant cette opération, la prise électrique doit rester dans votre champ de vision.

1.2.2 Consignes de sécurité pour les nettoyeurs de surface

La pression de l'eau maximale autorisée est de 1,2 MPa. Nous recommandons un tuyau d'un diamètre de 13 mm (1/2").

Le liquide ne doit pas être dirigé directement vers les appareils électriques et les équipements contenant des composants électriques (par exemple, l'intérieur des fours). Ne l'utilisez pas dans des piscines contenant de l'eau.

Le nettoyeur polyvalent ne doit pas être utilisé après une chute ou en cas de signes évidents de dommage ou de fuite.

Tenez le nettoyeur polyvalent hors de portée des enfants lorsqu'il est allumé ou lorsqu'il refroidit.

1.3 Consignes supplémentaires de sécurité

1.3.1 Utilisation prévue

Ce produit peut être utilisé par des enfants âgés de huit ans et plus et par des personnes dont les capacités physiques, sensorielles ou mentales sont réduites, ou sans expérience ni connaissances, à condition qu'ils soient supervisés ou qu'ils aient reçu des instructions sur l'utilisation du produit en toute sécurité et qu'ils comprennent les dangers encourus. Les enfants ne doivent pas jouer avec le produit. Le nettoyage et l'entretien par l'utilisateur ne doivent pas être effectués par des enfants, sauf s'ils sont âgés de huit ans ou plus et supervisés.

Nous recommandons un âge minimum de 16 ans pour utiliser ce produit.

Le nettoyeur polyvalent GARDENA est conçu pour nettoyer les surfaces horizontales et verticales dans les jardins privés et familiaux. Les surfaces à nettoyer doivent être adaptées au nettoyage avec brosses rotatives. Les surfaces à nettoyer doivent être insensibles à l'eau si l'utilisation d'eau est recommandée.

Le produit n'est pas adapté à un fonctionnement continu (usage professionnel).



DANGER ! Blessures corporelles !

Un disque de ponçage desserré peut entraîner des blessures.

→ Ne fixez pas de disque de ponçage sur les brosses.

1.3.2 Consignes de sécurité pour les batteries et les chargeurs de batterie

→ **Lisez tous les avertissements et toutes les instructions de sécurité.** Le non-respect des avertissements et instructions peut être à l'origine d'un choc électrique, d'un incendie et/ou de blessures graves.

→ **Conservez ces instructions en lieu sûr.** N'utilisez le chargeur de batterie que si vous connaissez toutes ses fonctions et si vous êtes capable de les exécuter sans limitation ou si vous avez reçu les instructions appropriées.

→ **Surveillez les enfants lors de l'utilisation, du nettoyage et de l'entretien.** Ceci garantit que les enfants ne jouent pas avec le chargeur de batterie.

→ **Chargez seulement les batteries PPBA 18 V des systèmes POWER FOR ALL avec une capacité supérieure ou égale à 1,5 Ah. La tension de batterie doit correspondre à la tension de charge de batterie du chargeur de batterie. Ne chargez pas des batteries non rechargeables.** Il y a sinon un risque d'incendie et d'explosion.

→ **N'utilisez le chargeur de batterie que dans des pièces fermées et conservez-le à l'abri de l'humidité.** L'infiltration d'eau dans un chargeur de batterie augmente le risque de choc électrique.

→ **Maintenez le chargeur de batterie propre.** La saleté présente un risque de choc électrique.

→ **Vérifiez systématiquement le chargeur de batterie, le câble et la fiche avant utilisation. N'utilisez pas le chargeur de batterie si vous remarquez des dommages. N'ouvrez pas le chargeur de batterie, veillez à ce que les réparations soient effectuées par un personnel qualifié utilisant uniquement des pièces de rechange d'origine.**

Des chargeurs de batterie, câbles et fiches endommagés augmentent le risque de choc électrique.

→ **N'utilisez pas le chargeur de batterie sur des surfaces facilement inflammables (p. ex., papier, textiles, etc.) ou dans des environnements inflammables.** Il existe un risque d'incendie, car le chargeur de batterie chauffe pendant la charge.

→ **Ne recouvrez pas les fentes d'aération du chargeur de batterie.** Dans le cas contraire, le chargeur de batterie risque de surchauffer et de ne plus fonctionner correctement.

→ **Ne chargez les batteries qu'avec les chargeurs de batterie recommandés par le fabricant.** Un chargeur de batterie compatible avec un type de batterie peut présenter un risque d'incendie s'il est utilisé avec une autre batterie.

→ **Des vapeurs peuvent également s'échapper si la batterie est endommagée ou mal utilisée.** Veillez à ce que la zone soit bien ventilée et consultez un médecin en cas d'effets indésirables. Les vapeurs peuvent irriter les voies respiratoires.

→ **Du liquide peut s'écouler de la batterie si elle n'est pas utilisée correctement ; évitez tout contact. En cas de contact accidentel, rincez à l'eau. Si le liquide entre en contact avec les yeux, consultez immédiatement un médecin.** Le liquide s'échappant de la batterie peut provoquer des démangeaisons ou des brûlures.

→ Si le câble de raccord doit être remplacé, cette opération doit être effectuée par GARDENA ou par un centre de service après-vente agréé pour les outils électriques GARDENA afin d'éviter tout risque pour la sécurité.

→ **Ces consignes de sécurité s'appliquent uniquement aux batteries Li-Ion 18 V du système POWER FOR ALL.**

→ **N'utilisez la batterie que sur les produits partenaires du système POWER FOR ALL.** Les batteries 18 V portant l'inscription POWER FOR ALL sont entièrement compatibles avec les produits suivants : tous les produits partenaires du système POWER FOR ALL de 18 V.

→ **Respectez les recommandations relatives à la batterie dans le manuel d'utilisation de votre produit.** C'est la seule façon d'utiliser la batterie et le produit en toute sécurité et de protéger les batteries d'une surcharge dangereuse.

→ **Ne chargez les batteries qu'avec les chargeurs de batterie recommandés par le fabricant ou par les partenaires du système POWER FOR ALL.** Un chargeur de batterie compatible avec un certain type de batterie présente un risque d'incendie quand il est utilisé avec d'autres batteries (type de batterie : PBA 18 V, etc./Chargeurs de batterie compatibles : AL 18, etc.).

→ **La batterie est livrée partiellement chargée.** Pour garantir les performances optimales de la batterie, chargez-la complètement dans le chargeur de batterie avant de l'utiliser pour la première fois.

→ **Conservez les batteries hors de portée des enfants.**

→ **N'ouvrez pas la batterie.** Il existe un risque de court-circuit.

→ **Des vapeurs peuvent s'échapper si la batterie est endommagée ou mal utilisée. La batterie peut brûler ou exploser.** Veillez à ce que la zone soit bien ventilée et consultez un médecin en cas d'effets indésirables. Les vapeurs peuvent irriter les voies respiratoires.

→ **En cas d'utilisation inadéquate ou si la batterie est endommagée, du liquide inflammable peut s'écouler de la batterie ; évitez tout contact. En cas de contact accidentel, rincez à l'eau. Si le liquide entre en contact avec les yeux, consultez immédiatement un médecin.**

Le liquide s'échappant de la batterie peut provoquer des démangeaisons ou des brûlures.

→ **Si la batterie est défectueuse, du liquide peut s'en écouler et mouiller les objets adjacents. Vérifiez les pièces concernées.** Les nettoyer ou les remplacer si nécessaire.

→ **Ne mettez pas la batterie en court-circuit. Gardez la batterie non utilisée à distance des trombones, pièces de monnaie, clés, clous, vis ou autres petits objets métalliques pouvant provoquer un pontage des contacts.** Un court-circuit entre les contacts des batteries peut entraîner des brûlures ou provoquer un incendie.

→ **Les contacts de la batterie peuvent être chauds après utilisation. Faites attention aux contacts chauds lorsque vous retirez la batterie.**

→ **La batterie peut être endommagée par des objets tranchants tels qu'un clou ou un tournevis, ou par une force externe.** Un court-circuit interne peut se produire et la batterie peut brûler, fumer, exploser ou surchauffer.

→ **N'entretenez jamais des batteries endommagées.** L'entretien des batteries doit être effectué uniquement par le fabricant ou par un centre de service après-vente agréé.

→  **Protégez la batterie contre la chaleur, notamment contre une exposition prolongée à la lumière du soleil, au feu, à la saleté, à l'eau et à l'humidité.**

Il existe un risque d'explosion et de court-circuit.

→ **Utilisez et rangez la batterie uniquement à une température ambiante comprise entre -20 °C et +50 °C.** Par exemple, en été, ne laissez pas la batterie dans une voiture. À des températures inférieures à 0 °C, les performances peuvent être réduites en fonction de l'appareil.

→ **Chargez la batterie seulement à une température ambiante entre 0 °C et +35 °C. Chargez uniquement la batterie par connexion USB à une température ambiante entre +10 °C et +35 °C.** Une charge à une température dépassant cette plage peut endommager la batterie ou augmenter le risque d'incendie.

→ **Après utilisation, laissez la batterie refroidir 30 minutes minimum avant de la charger ou de la ranger.**

1.3.3 Consignes supplémentaires de sécurité électrique



DANGER ! Arrêt cardiaque !

Ce produit génère un champ électromagnétique durant son fonctionnement. Ce champ peut affecter le fonctionnement d'implants médicaux actifs ou passifs (p. ex., si la personne porte un pacemaker) et provoquer des blessures graves, voire mortelles.

→ Consultez votre médecin et le fabricant de votre implant avant d'utiliser ce produit.

→ Retirez la batterie lorsque vous n'utilisez pas le produit.

→ Après avoir utilisé le produit, débranchez la fiche de la prise de courant murale.

→ Retirez la batterie lorsque le produit est remisé ou n'est pas utilisé pendant une longue période.

→ N'utilisez pas de batteries défectueuses et mettez-les au rebut de manière appropriée.

Vous risquez de vous coincer les doigts lors de l'insertion de la batterie.

→ Faites attention à vos doigts lorsque vous insérez la batterie.

→ Avant d'utiliser le produit, vérifiez qu'il n'y a pas de câbles cachés dans la zone de travail. Retirez-les si nécessaire.

1.3.4 Consignes supplémentaires de sécurité personnelle



DANGER ! Risque d'étouffement !

Les petites pièces peuvent être facilement avalées. Les jeunes enfants risquent également de s'étouffer avec le sachet en plastique.

→ Maintenez les enfants à l'écart lors du montage.

→ Sécurisez le lieu de travail avant utilisation : tenez les enfants, les animaux domestiques et les personnes présentes à l'écart.

→ Portez des lunettes de protection.

Vous risquez de vous coincer les doigts lors de l'insertion de la poignée auxiliaire.

→ Faites attention à vos doigts lors du réglage de la poignée auxiliaire.

→ Portez des chaussures de sécurité.

→ N'utilisez pas une machine si vous êtes fatigué ou sous l'emprise de drogues, d'alcool ou de médicaments. Un moment d'inattention pendant le fonctionnement des machines peut induire des blessures corporelles graves.

→ N'utilisez pas ce produit au-dessus de la hauteur de la tête.

Comme le nettoyeur polyvalent sans-fil AquaBrush peut endommager les surfaces sensibles, polies, revêtues et sensibles aux rayures, ne l'utilisez pas sur ces surfaces.

2. MONTAGE



MISE EN GARDE ! Dégât lié à l'eau !

Dégât lié à l'eau causé par un démarrage accidentel.

→ Déconnectez l'alimentation en eau domestique.

→ Retirez la batterie avant d'assembler le produit.

2.1 Contenu de la livraison

	Réf. 14840-55	Réf. 14841-20	Réf. 14842-20
Poignée	x	x	x
Poignée d'extension	-	x	x
Unité de brosse rotative (universelle)	-	x	x
Unité de brosse disque	x	-	x
Chargeur de batterie	-	x	x
Batterie (2,5 Ah)	-	x	x
Capot de protection de batterie (pour 2,5 Ah)	x	x	x
Manuel d'utilisation	x	x	x

Les articles 14841-55 et 14842-55 sont fournis sans chargeur de batterie ni batterie.

2.2 Installation de la poignée d'extension [Fig. A1]



DANGER ! Blessures corporelles !

→ N'utilisez pas plus de 1 poignée d'extension.

1. Poussez la poignée d'extension ② dans la poignée ① aussi loin que possible ③. Simultanément, la ou les languettes ⑤ doivent être poussées dans l'ouverture ④.
2. Serrez l'écrou-raccord ⑥ à la main (n'utilisez aucun outil). La présence d'un petit espace entre l'écrou-raccord et l'élément de connexion est normale.
Cela permet de resserrer le raccord.

2.3 Installation/remplacement de l'unité de brosse [Fig. A1]

Seules les unités de brosse GARDENA suivantes ④ peuvent être utilisées.

- Unité de brosse rotative GARDENA
- Unité de brosse disque GARDENA

Les deux unités de brosse peuvent être installées sur la poignée d'extension ou sur la poignée.

2.3.1 Installation de l'unité de brosse

1. Poussez l'unité de brosse souhaitée ④ dans la poignée ① ou la poignée d'extension ② aussi loin que possible. Simultanément, la ou les languettes ⑤ doivent être poussées dans l'ouverture ④.
2. Serrez l'écrou-raccord ⑥ à la main (n'utilisez aucun outil). La présence d'un petit espace entre l'écrou-raccord et l'élément de connexion est normale.
Cela permet de resserrer le raccord.

2.3.2 Remplacement de l'unité de brosse

1. Desserrez l'écrou-raccord ⑥ à la main (n'utilisez aucun outil).
2. Retirez la brosse de la poignée ① ou de la poignée d'extension ②.
3. Posez la brosse souhaitée comme décrit dans la section **2.3.1 Installation de l'unité de brosse**.

2.4 Raccordement du nettoyeur polyvalent à l'alimentation en eau domestique [Fig. A2]

Le nettoyeur polyvalent est étanche jusqu'à une pression d'entrée d'eau de 1,2 MPa (12,0 bar). Toutefois, pour un nettoyage optimal, ne dépassez pas une pression d'entrée d'eau de 0,6 MPa (6,0 bar).

Le nettoyeur polyvalent peut être utilisé avec ou sans alimentation en eau domestique.

1. Branchez le raccord de tuyau aquastop fourni ③ au tuyau d'eau ⑤.
2. Tournez le régulateur de débit ⑫ en position 0.
3. Raccordez un tuyau d'eau ⑤ à l'alimentation en eau domestique ⑥.
4. Branchez le raccord de tuyau d'eau ③ à l'entrée d'eau ⑦ du nettoyeur polyvalent.

3. UTILISATION



MISE EN GARDE ! Dégât lié à l'eau !

Dégât lié à l'eau causé par un démarrage accidentel.

- Déconnectez l'alimentation en eau domestique.
- Retirez la batterie avant de procéder au réglage du produit.

3.1 Chargement de la batterie [Fig. O1/O2/O3]



ATTENTION !

La tension de la source de courant doit correspondre aux spécifications figurant sur la plaque signalétique du chargeur de batterie.

- Respectez la tension de secteur.

La procédure de charge intelligente détecte automatiquement l'état de charge de la batterie et la charge à l'aide du courant de charge optimal en fonction de la température et de la tension de la batterie.

Cela protège la batterie et la maintient complètement chargée lorsqu'elle est rangée dans le chargeur de batterie.

1. Appuyez sur le bouton de libération ① et retirez la batterie ② de son support ④.
2. Retirez la batterie ② du capot de protection ⑤.
3. Branchez le chargeur de batterie ③ à une prise de courant murale.
4. Glissez le chargeur de batterie ③ sur la batterie ②.

Si le témoin de contrôle de charge de batterie ⑩ du chargeur de batterie clignote en vert, la batterie est chargée.

Si le témoin de contrôle de charge de batterie ⑩ du chargeur de batterie s'allume en vert fixe, la batterie est entièrement chargée (pour connaître les temps de charge, reportez-vous à la section 7. SPÉCIFICATIONS).

5. Vérifier l'état de charge à intervalles réguliers pendant la charge.
6. Lorsque la batterie ② est complètement chargée, elle peut être débranchée du chargeur de batterie ③.

3.2 Signification des éléments affichés

3.2.1 Écran sur le chargeur de batterie [Fig. O3]

Témoin de contrôle de charge de batterie ⑩ clignotant



Le cycle de charge est signalé par un clignotement du témoin de contrôle de charge de batterie ⑩.

Remarque : le cycle de charge ne peut être effectué que si la température de la batterie se situe dans la plage de température de charge autorisée, voir la section 7. SPÉCIFICATIONS.

Témoin de contrôle de charge de batterie ⑩ fixe



L'éclairage fixe du témoin de contrôle de charge de batterie ⑩ indique que la batterie est complètement chargée ou que la température de la batterie est en dehors de la plage de température de charge autorisée et qu'il est par conséquent impossible de la charger. Dès que la plage de température autorisée est atteinte, la batterie est chargée.

Si la batterie n'est pas branchée, l'éclairage fixe du témoin de contrôle de charge de batterie ⑩ signale que la fiche est dans la prise de courant et que le chargeur est prêt.

3.2.2 Témoin d'état de charge de la batterie ⑩ sur le produit [Fig. O4/O7]

Après le démarrage du produit, le témoin d'état de charge de la batterie ⑩ s'allume pendant 5 secondes.

Témoin d'état de charge de la batterie

État de charge de la batterie

⑩, ⑫ et ⑬ s'allument en vert	Chargé à 67–100 %
⑩ et ⑫ s'allument en vert	Chargé à 34–66 %
⑩ s'allume en vert	Chargé à 11–33 %
⑩ clignote en vert	Chargé à 0–10 %

Si la LED ⑩ clignote en vert, la batterie doit être chargée.

Si la LED d'erreur ⑭ s'allume ou clignote, voir la section 6. DÉPANNAGE.

3.3 Position de travail avec la poignée d'extension [Fig. O5]

→ Tenez le nettoyeur polyvalent en position verticale avec une main sur la poignée ⑧ et l'autre main sur la poignée supplémentaire ⑨.

3.4 Réglage de la position de la poignée supplémentaire [Fig. O6]

La position de la poignée supplémentaire peut être réglée à votre taille.

Lorsque le nettoyeur polyvalent est correctement réglé selon votre taille, votre posture est droite et la brosse touche la surface à nettoyer en position de travail.

1. Soulevez le levier ⑩.
2. Inclinez la poignée supplémentaire ⑨ dans la position souhaitée.
3. Relâchez de nouveau le levier ⑩ jusqu'à ce qu'il s'engage.

3.5 Démarrage/arrêt du nettoyeur polyvalent [Fig. O1/O5/O7]



DANGER ! Blessures corporelles !

Risque de blessure si le produit ne s'arrête pas lorsque le levier de démarrage est relâché.

- Ne contournez pas les dispositifs de sécurité ou interrupteurs.
- Par exemple, ne fixez pas le levier de démarrage à la poignée.

3.5.1 Démarrage du nettoyeur polyvalent

Le nettoyeur polyvalent ne peut être utilisé qu'avec un capot de protection de batterie ⑤ GARDENA adapté au-dessus de la batterie.

Pour les batteries Power+ et 4,0 Ah, un capot de protection de batterie adapté peut être obtenu auprès du service après-vente GARDENA :

- Capot de protection de batterie pour batterie Power+ Réf. 14800-00.600.36
- Capot de protection de batterie pour batterie 4,0 Ah Réf. 14800-00.600.32

1. Avant de commencer, vérifiez la présence de petites pierres dans les balais et retirez-les si nécessaire.
De petites pierres pourraient rayer la surface.
2. Si nécessaire, connectez le nettoyeur polyvalent à l'alimentation en eau domestique (comme décrit dans la section 2.4 Raccordement du nettoyeur polyvalent à l'alimentation en eau domestique).
3. Tirez le capot de protection de la batterie ⑤ sur la batterie.
4. Insérez la batterie ② dans le support de batterie ④ jusqu'à ce qu'elle s'enclenche de façon audible.
5. Avant de commencer le nettoyage : testez l'adéquation de la brosse que vous souhaitez utiliser sur un échantillon de matériau ou dans un endroit discret.
6. Tenez le nettoyeur polyvalent avec une main sur la poignée ⑧ et l'autre main sur la poignée supplémentaire ⑨.
7. Tirez le levier de démarrage ⑩ vers la poignée ⑧.
Le nettoyeur polyvalent démarre et le témoin d'état de charge de la batterie ⑩ s'affiche pendant 5 secondes.

3.5.2 Arrêt du nettoyeur polyvalent

1. Relâchez le levier de démarrage ⑩.
Le nettoyeur polyvalent s'arrête.
2. Appuyez sur le bouton de libération ① et retirez la batterie ② de son support ④.

3.6 Réglage du débit d'eau [Fig. O7]

Vous pouvez régler le débit d'eau sur 3 niveaux.

- 0 Pas de débit d'eau
- 1 Débit d'eau réduit
- 2 Débit d'eau complet

→ Tournez le bouton de contrôle de débit ⑫ sur la position souhaitée.

3.7 Réglage de la vitesse de rotation de la brosse [Fig. O7]

Vous pouvez régler la vitesse de rotation de la brosse en continu de **min** à **max**.

→ Tournez le régulateur de puissance ⑩ sur la position souhaitée.

4. MAINTENANCE



MISE EN GARDE ! Dégât lié à l'eau !

Dégât lié à l'eau causé par un démarrage accidentel.

→ Déconnectez l'alimentation en eau domestique.

→ Retirez la batterie avant de procéder à l'entretien du produit.

4.1 Nettoyage du nettoyeur polyvalent [Fig. M1]



DANGER ! Blessures corporelles !

Risque de blessure et risque de dommages pour le produit.

→ Ne nettoyez pas le produit à l'eau ou avec un jet d'eau (notamment un jet d'eau haute pression).

→ N'utilisez pas de produits chimiques, d'essence ou de solvants pour le nettoyage. Certains risquent de détruire des pièces importantes en plastique.

Les fentes d'aération doivent toujours être propres.

1. Nettoyez le nettoyeur polyvalent à l'aide d'un chiffon humide (n'immergez pas l'unité de brosse et ne la nettoyez pas à l'eau courante).
2. Nettoyez les fentes d'aération ⑭ avec une brosse souple (n'utilisez pas de tournevis).
3. Nettoyez toutes les pièces mobiles après chaque utilisation.

4.2 Nettoyage des brosses

1. Retirez les brosses de leur unité (voir **6.1 Remplacement des brosses**).
2. Nettoyez les brosses à l'eau courante. Retirez les pierres particulièrement petites et les résidus de saleté des brosses.
3. **Pour la brosse rotative uniquement** : nettoyez les brosses ⑳ sur la protection anti-projections.
4. Placez les brosses dans leur unité (voir **6.1 Remplacement des brosses**).

4.3 Nettoyage de la batterie et du chargeur de batterie

La surface et les contacts de la batterie, et du chargeur de batterie doivent être propres et secs avant de brancher la batterie au chargeur.

→ N'utilisez pas d'eau courante.

4.3.1 Nettoyage de la batterie

N'utilisez pas de substances chimiques pour nettoyer la batterie.

→ Nettoyez occasionnellement la fente d'aération et les contacts de la batterie avec un pinceau doux, propre et sec.

4.3.2 Nettoyage du chargeur de batterie

→ Nettoyez les contacts et les pièces en plastique avec un chiffon sec et doux.

5. REMISAGE

5.1 Mise hors service

Le produit doit être remisé hors de portée des enfants.

1. Retirez la batterie.
2. Rechargez la batterie sans le capot de protection de la batterie (voir **3.1 Chargement de la batterie**).
3. Nettoyez le nettoyeur polyvalent, la batterie et le chargeur de batterie (voir **4. MAINTENANCE**).
4. Rangez le nettoyeur polyvalent, la batterie et le chargeur de batterie dans un endroit sec et fermé, à l'abri du gel.
5. Ne rangez pas le nettoyeur polyvalent sur la brosse.
Cette action déforme la brosse.

6. DÉPANNAGE



MISE EN GARDE ! Dégât lié à l'eau !

Dégât lié à l'eau causé par un démarrage accidentel.

→ Déconnectez l'alimentation en eau domestique.

→ Retirez la batterie avant de procéder à la recherche de pannes du produit.

6.1 Remplacement des brosses

Des **pièces de rechange GARDENA** sont disponibles auprès de votre **revendeur GARDENA** ou du **service GARDENA**.

Seules les 3 brosses GARDENA suivantes peuvent être utilisées :

- **Brosse rotative universelle GARDENA Réf. 14848** : pour le nettoyage des surfaces en bois. Idéale pour les lames de terrasse et les terrasses en bois, en bois tendre et en bois dur, en WPC et BPC. Ne convient pas aux surfaces étanches.
- **Brosse rotative moyenne GARDENA Réf. 14849** : pour un nettoyage puissant. Idéale pour les saletés grossières telles que la mousse et la végétation. Convient aux surfaces en pierre (pavés lisses, carreaux et blocs de béton). Ne convient pas aux surfaces étanches.
- **Brosse disque souple GARDENA Réf. 14847** : pour un nettoyage en douceur. Idéale pour les travaux de nettoyage légers sur les surfaces. Idéale pour nettoyer les zones difficiles d'accès, les coins et les bords, les marches et les plinthes.

6.1.1 Remplacement de la brosse rotative [Fig. T1]

Si le boîtier du nettoyeur polyvalent sans fil touche le sol lors du nettoyage des joints en raison de l'usure, la brosse doit être remplacée.

Deux brosses rotatives GARDENA sont disponibles :

→ Utilisez uniquement une **brosse rotative GARDENA** d'origine.

1. Tournez l'attache ⑮ dans le sens inverse des aiguilles d'une montre.
2. Retirez l'attache ⑮.
3. Retirez la brosse rotative ⑯ de son support ⑰.
4. Poussez la nouvelle brosse rotative ⑯ sur le support de brosse rotative ⑰.
5. Insérez l'attache ⑮ dans la brosse rotative ⑯.
6. Tournez l'attache ⑮ dans le sens des aiguilles d'une montre aussi loin que possible jusqu'à ce que le raccord s'engage de manière audible.
Ceci permet de fixer la brosse rotative.

6.1.2 Remplacement de la brosse disque [Fig. T2]

→ Utilisez uniquement une **brosse disque GARDENA** d'origine.

1. Retirez la brosse disque ⑱ de son support ⑲.
2. Poussez la nouvelle brosse disque ⑱ sur le support de brosse disque ⑲ aussi loin que possible.
Cela permet de fixer la brosse disque.

6.2 Tableau des erreurs

Problème	Cause possible	Solution
La brosse est bloquée	Un obstacle bloque la brosse.	→ Retirez l'obstruction.
Le nettoyeur polyvalent ne nettoie pas correctement ou vibre	La brosse est usée.	→ Remplacez la brosse.
Le nettoyeur polyvalent ne s'arrête pas	Le levier de démarrage est bloqué.	→ Retirez la batterie et dégagez le levier de démarrage.
Le nettoyeur polyvalent ne démarre pas ou s'arrête. La LED ① clignote en vert [Fig. O4]	La batterie est déchargée.	→ Chargez la batterie.
Le nettoyeur polyvalent ne démarre pas ou s'arrête. La LED d'erreur ② s'allume en rouge [Fig. O4]	La température de la batterie est en dehors de la plage admise.	→ Attendez jusqu'à ce que la température de la batterie soit de nouveau comprise entre 0 °C et +45 °C.
	Des gouttes d'eau ou de l'humidité sont présentes entre les contacts de la batterie.	→ Enlevez les gouttes d'eau ou l'humidité à l'aide d'un chiffon sec.
	Une obstruction bloque le moteur.	→ Retirez l'obstruction.

Problème	Cause possible	Solution
Le nettoyeur polyvalent ne démarre pas ou s'arrête. La LED d'erreur (🔴) clignote en rouge [Fig. 04]	Le nettoyeur polyvalent est défectueux.	→ Adressez-vous au service GARDENA.
Le nettoyeur polyvalent ne démarre pas ou s'arrête. La LED d'erreur (🔴) ne s'allume pas [Fig. 04]	La batterie n'est pas complètement insérée dans le support de batterie.	→ Insérez la batterie complètement dans son supporte jusqu'à ce qu'elle s'enclenche de façon audible.
	La batterie est défectueuse.	→ Remplacez la batterie.
	Le nettoyeur polyvalent est défectueux.	→ Adressez-vous au service GARDENA.
Le cycle de charge ne peut pas être effectué. Le témoin de contrôle de charge de batterie (🟢) s'allume en vert fixe	La batterie n'est pas correctement insérée dans le chargeur de batterie.	→ Insérez correctement la batterie dans le chargeur de batterie.
	Les contacts de la batterie sont encrassés.	→ Nettoyez les contacts de la batterie (p. ex., en branchant et en débranchant la batterie plusieurs fois. Le cas échéant, remplacez la batterie).
	La température de la batterie est en dehors de la plage admise.	→ Attendez jusqu'à ce que la température de la batterie soit de nouveau comprise entre 0 °C et +45 °C.
	La batterie est défectueuse.	→ Remplacez la batterie.
Le cycle de charge ne peut pas être effectué. Le témoin de contrôle de charge de batterie (🟢) n'est pas allumé	La fiche du chargeur de batterie n'est pas branchée correctement.	→ Insérez complètement la fiche dans la prise de courant.
	La prise de courant, le cordon d'alimentation ou le chargeur de batterie sont défectueux.	→ Vérifiez la tension de secteur. Si nécessaire, faites vérifier le chargeur de batterie par un revendeur agréé ou par le service GARDENA.

REMARQUE :

Les réparations doivent uniquement être effectuées par les centres de service après-vente de GARDENA ou par les revendeurs spécialisés agréés par GARDENA.

→ Veuillez contacter votre centre de service après-vente GARDENA en cas d'autres défauts.

7. SPÉCIFICATIONS

Nettoyeur polyvalent	Unité	Valeur (Réf. 14840)	Valeur (Réf. 14841)	Valeur (Réf. 14842)
Vitesse de brosse rotative (min./max.)	tr/min		350 à 1 000	350 à 1 000
Vitesse de brosse disque (min./max.)	tr/min	350 à 1 000		350 à 1 000
Largeur de la brosse rotative	cm		10	10
Diamètre de la brosse disque	cm	17		17
Débit d'eau max.	l/h	100	100	100
Poids (sans batterie)	kg	2,7	4,0	3,2 à 4,0

Batterie du système PBA 18 V 2,5 Ah W-B	Unité	Valeur (Réf. 14903)
Tension de la batterie	V (CC)	18
Capacité de la batterie	Ah	2,5
Nombre de cellules (Li-Ion)		5
Chargeurs de batterie compatibles avec le système POWER FOR ALL		AL 1810 CV / AL 1815 CV / AL 18V-20 / AL 1830 CV / AL 1880 CV

Chargeur de batterie AL 1810 CV P4A	Unité	Valeur (Réf. 14900)
Tension secteur	V (CA)	220 à 240
Fréquence secteur	Hz	50 à 60
Intensité nominale	W	26
Tension de charge de la batterie	V (CC)	18
Courant de charge max. de la batterie	mA	1 000

Chargeur de batterie AL 1810 CV P4A	Unité	Valeur (Réf. 14900)
Temps de charge de la batterie (environ)		
PBA 18 V 2,0 Ah W-B	min.	115
PBA 18 V 2,5 Ah W-B	min.	136
PBA 18 V 4,0 Ah W-C	min.	228
Plage de températures de charge autorisée	°C	0 – 35
Poids conformément à EPTA-Procédure 01:2014	kg	0,17
Classe de protection		☐ / II
Batteries adaptées au système POWER FOR ALL		PBA 18 V

8. ACCESSOIRES / PIÈCES DE RECHANGE

Brosse rotative universelle GARDENA	En remplacement d'une brosse rotative usée, p. ex. pour les surfaces en bois.	Réf. 14848
Brosse rotative moyenne GARDENA	En remplacement d'une brosse rotative usée, p. ex. pour les surfaces en pierre.	Réf. 14849
Brosse disque souple GARDENA	En remplacement d'une brosse disque usée.	Réf. 14847
Unité de brosse disque GARDENA	En complément du nettoyeur polyvalent pour d'autres utilisations possibles.	Réf. 14846
Poignée d'extension GARDENA	Pour prolonger le nettoyeur polyvalent sans fil GARDENA Réf. 14840.	Réf. 14845
Batterie du système GARDENA	Batterie pour autonomie supplémentaire ou pour le remplacement.	Réf. 14903 Réf. 14905
Chargeur rapide de batterie GARDENA AL 1830 CV P4A	Pour charger rapidement les batteries du système POWER FOR ALL PBA 18 V..W-..	Réf. 14901

9. GARANTIE / SERVICE APRÈS-VENTE

9.1 Enregistrement du produit

Enregistrez votre produit sur gardena.com/registration.

9.2 Service après-vente

Vous trouverez les coordonnées actuelles de notre service après-vente à la fin de ce document ainsi qu'en ligne :

- France : <https://www.gardena.com/fr/c/assistance/contact>
- Belgique : <https://www.gardena.com/be-fr/c/assistance/contact>
- Canada : <https://www.gardena.com/ca-fr/assistance/assistance/contact/>
- Luxembourg : <https://www.gardena.com/de/service/service-lu/>
- Suisse : <https://www.gardena.com/ch-fr/assistance/conseils/contact/>
- Autres pays : <https://www.gardena.com/int/support/advice/contact/>

10. MISE AU REBUT

10.1 Mise au rebut du nettoyeur polyvalent

(conformément à la directive 2012/19/UE/S.I. 2013 Réf. 3113)



Le produit ne doit pas être mis au rebut avec les déchets ménagers normaux. Il doit être éliminé conformément aux prescriptions locales de protection de l'environnement en vigueur.

IMPORTANT !

→ Mettez le produit au rebut par le biais de votre point de collecte et de recyclage local.

10.2 Mise au rebut de la batterie



La batterie GARDENA contient des cellules lithium-ion qui doivent être mises au rebut séparément des ordures ménagères à la fin de leur durée de vie.

Li-ion

IMPORTANT !

1. Déchargez complètement les cellules lithium-ion (contactez le service GARDENA à ce sujet).

2. Protégez les contacts des cellules lithium-ion contre les courts-circuits.
3. Mettez au rebut les cellules lithium-ion de manière appropriée par le biais de votre point de collecte et de recyclage local.

10.3 Mise au rebut en France

Ces instructions sont valables pour la France uniquement.

→ Mettez le produit au rebut selon les consignes du triman :



→ Jetez la version papier du manuel d'utilisation dans le bac de tri :



bg Безкабелен мултифункционален уред за почистване Compact 02/18V P4A; Patio 03/18V P4A; Universal 04/18V P4A

Превод на оригиналните инструкции.

1. ИНСТРУКЦИИ ЗА БЕЗОПАСНОСТ.....	19
2. МОНТАЖ.....	20
3. РАБОТА.....	21
4. ТЕХНИЧЕСКО ОБСЛУЖВАНЕ.....	22
5. СЪХРАНЕНИЕ.....	22
6. ОТСТРАНЯВАНЕ НА ПОВРЕДИ.....	23
7. ТЕХНИЧЕСКИ ХАРАКТЕРИСТИКИ.....	24
8. АКЕСОАРИ/РЕЗЕРВНИ ЧАСТИ.....	24
9. ГАРАНЦИЯ/СЕРВИЗ.....	24
10. ИЗХВЪРЛЯНЕ.....	24

1. ИНСТРУКЦИИ ЗА БЕЗОПАСНОСТ

1.1 Обяснение на символите



ПРЕДУПРЕЖДЕНИЕ!

→ Прочетете ръководството на потребителя.



ПРЕДУПРЕЖДЕНИЕ!

→ Дръжте четките далеч от електрическите кабели.



ОПАСНОСТ!

→ Стойте на достатъчно разстояние от електрическите кабели.



ПРЕДУПРЕЖДЕНИЕ!

→ Отстранете акумулаторната батерия преди техническо обслужване.



→ Не излагайте на дъжд.



ПРЕДУПРЕЖДЕНИЕ!

→ Дръжте ръцете си далеч от четките.

1.2 Общи инструкции за безопасност

ВАЖНО!

Прочетете внимателно инструкциите за употреба и ги запазете за бъдещи справки.

1.2.1 Общи инструкции за безопасност за уреди за почистване на повърхности



ОПАСНОСТ! Токов удар!

Риск от нараняване от електрически ток.

- Продуктът трябва да се запазва с мощност през дефектнотокова защита (RCD) с номинален ток на задействане от не повече от 30 mA.
- Разкачете продукта от електрическата мрежа, преди да го изведете от експлоатация, да го обслужите или да смените части. В този случай захранващият контакт трябва да е в полето Ви на видимост.

1.2.2 Инструкции за безопасност за уреди за почистване на повърхности

Максимално допустимото водно налягане е 1,2 MPa. Препоръчваме маркуч с диаметър 13 mm (1/2").

Течността не трябва да се насочва директно към електрически уреди и оборудване, съдържащо електрически компоненти (напр. вътрешността на фурни).

Да не се използва в плавни басейни, съдържащи вода.

Мултифункционалният уред за почистване не трябва да се използва, ако е бил изпускан, ако показва явни признаци на повреда или ако тече.

Дръжте мултифункционалния уред за почистване далеч от деца, когато е включен или когато се охлажда.

1.3 Допълнителни предупреждения за безопасност

1.3.1 Предназначение

Този продукт може да се използва от деца на възраст осем и повече години и от лица с намалени физически, сетивни или умствени способности или без опит и познания, при условие че са под надзор или са инструктирани за безопасното използване на продукта и разбират свързаните с това опасности. Не трябва да позволявате на деца да си играят с продукта. Почистването и техническото обслужване от потребителя не трябва да се извършват от деца, освен ако те не са на осем години или по-големи и не са под надзор.

Препоръчваме продуктът да се използва само от лица, навършили най-малко 16 години.

Мултифункционалният уред за почистване GARDENA е предназначен за почистване на хоризонтални и вертикални повърхности в частни градини и парцели. Площите за почистване трябва да са подходящи за почистване с въртящи се четки. Площите за почистване трябва да не са чувствителни към вода, ако се препоръчва използването на вода. Продуктът не е подходящ за продължителна работа (професионална работа).



ОПАСНОСТ! Телесна повреда!

Разхлабващ се диск за шлайфане може да доведе до нараняване.

→ Не закрепвайте диск за шлайфане към четките.

1.3.2 Инструкции за безопасност за акумулаторни батерии и зарядни устройства за акумулаторни батерии



→ Прочетете всички предупреждения и инструкции за безопасност. Неспазването на предупрежденията и инструкциите може да доведе до токов удар, пожар и/или сериозно нараняване.

→ Пазете тези инструкции на безопасно място. Използвайте зарядното устройство за акумулаторни батерии само ако сте запознати с всички негови функции и сте в състояние да ги изпълнявате без ограничения или сте получили подходящи инструкции.

→ Наблюдавайте децата по време на употреба, почистване и техническо обслужване.

Това ще гарантира, че децата няма да си играят със зарядното устройство за акумулаторни батерии.

→ Зареждайте само 18 V акумулаторни батерии система POWER FOR ALL, тип PBA, с капацитет 1,5 Ah или по-висок. Напрежението на акумулаторната батерия трябва да съответства на напрежението на зареждане на акумулаторни батерии на зарядното устройство за акумулаторни батерии. Не зареждайте акумулаторни батерии, които са непрезарждаеми. В противен случай съществува риск от пожар и експлозия.



→ Използвайте зарядното устройство за акумулаторни батерии само в затворени помещения и го дръжте далеч от влага. Попадането на вода в зарядното устройство за акумулаторни батерии увеличава риска от токов удар.

→ Поддържайте зарядното устройство за акумулаторни батерии чисто. Замърсяването създава риск от електрически удар.

→ винаги проверявайте зарядното устройство за акумулаторни батерии, включително кабела и щепсела, преди употреба. Не използвайте зарядното устройство за акумулаторни батерии, ако забележите някаква повреда. Не отваряйте сами зарядното устройство за акумулаторни батерии, уверете се, че всички ремонти се извършват само от квалифициран персонал, който използва само оригинални резервни части.

Повредените зарядни устройства за акумулаторни батерии, кабели и щепсели увеличават риска от електрически удар.

→ Не работете със зарядното устройство за акумулаторни батерии върху лесно запалими повърхности (напр. хартия, текстил и др.) или в горима среда. Съществува риск от пожар, защото зарядното устройство за акумулаторни батерии се нагрява по време на зареждане.

→ Не покривайте вентилационните отвори на зарядното устройство за акумулаторни батерии. В противен случай зарядното устройство за акумулаторни батерии може да прегрее и да спре да функционира правилно.

→ Зареждайте акумулаторните батерии само със зарядни устройства за акумулаторни батерии, препоръчани от производителя. Зарядно устройство за акумулаторни батерии, което е подходящо за даден тип акумулаторна батерия, може да създаде опасност от пожар, когато се използва с други акумулаторни батерии.

→ Също така, ако акумулаторната батерия е повредена или се използва неправилно, може да се отделят пари. Уверете се, че площта е добре проветрена, а при възникване на нежелани реакции потърсете медицинска помощ. Парите може да раздразнят дихателните пътища.

→ При неправилна употреба на акумулаторната батерия от нея може да изтече течност; избягвайте контакт. При възникване на случаен контакт изплакнете с вода. Ако течността попадне в очите Ви, потърсете допълнителна медицинска помощ. Течността, изхвърлена от батерията, може да причини раздразнения или изгаряния.

→ Ако свързващият кабел трябва да се смени, това трябва да бъде извършено от GARDENA или от оторизиран сервизен център за електрически инструменти GARDENA, за да се избегнат рискове във връзка с безопасността.

→ Тези предупреждения за безопасност се отнасят само за 18 V литиевоионни акумулаторни батерии на системата POWER FOR ALL.

→ Използвайте акумулаторната батерия само в продукти от партньори на системата POWER FOR ALL. 18 V акумулаторни батерии с маркировка POWER FOR ALL са напълно съвместими със следните продукти: всички 18 V продукти от партньори на системата POWER FOR ALL.

→ Спазвайте препоръките за акумулаторната батерия в ръководството за оператора за Вашия продукт. Това е единственият начин за безопасна работа с акумулаторната батерия и продукта и за защита на акумулаторните батерии от опасно претоварване.

→ Зареждайте акумулаторните батерии само със зарядни устройства, препоръчани от производителя или от партньори на системата POWER FOR ALL. Зарядно устройство за акумулаторни батерии, което е подходящо за определен тип акумулаторна батерия, представлява опасност от пожар, когато се използва с други акумулаторни батерии (тип на акумулаторната батерия: PBA 18 V и др./съвместими зарядни устройства за акумулаторни батерии: AL 18 и др.).

→ Акумулаторната батерия се доставя частично заредена. За да осигурите пълната производителност на акумулаторната батерия, я заредете напълно в зарядното устройство за акумулаторни батерии, преди да я използвате за първи път.

→ Съхранявайте акумулаторните батерии на недостъпно за деца място.

→ Не отваряйте акумулаторната батерия. Съществува риск от късо съединение.

→ Ако акумулаторната батерия е повредена или се използва неправилно, може да се отделят пари. Акумулаторната батерия може да изгори или да се взриви. Уверете се, че площта е добре проветрена, а при възникване на нежелани реакции потърсете медицинска помощ. Парите може да раздразнят дихателните пътища.

→ Ако акумулаторната батерия се използва неправилно или ако е повредена, от нея може да изтече запалима течност; избягвайте контакт. При възникване на случаен контакт изплакнете с вода. Ако течността попадне в очите Ви, потърсете допълнителна медицинска помощ. Течността, изхвърлена от батерията, може да причини раздразнения или изгаряния.

→ Ако акумулаторната батерия е дефектна, течност може да изтече и да намокри съседните предмети. Проверете засегнатите части. Почистете ги или ги сменете, ако е необходимо.

→ Не свързвайте накъсо акумулаторната батерия. Когато акумулаторната батерия не се използва, я дръжте далеч от кламери, монети, ключове, гвоздеи, винтове или други малки метални предмети, които могат да причинят свързване на контактите. Окисляване на изводите на акумулаторната батерия може да предизвика изгаряния или пожар.

→ Възможно е контактите на акумулаторната батерия да са горещи след употреба. Внимавайте с горещите контакти при отстраняването на акумулаторната батерия.

→ Акумулаторната батерия може да бъде повредена от остри предмети, като например гвоздеи или отвертка, или от приложена отвън сила. Може да възникне вътрешно късо съединение и акумулаторната батерия да се запали, запуши, експлодира или прегрее.

→ Никога не обслужвайте повредени акумулаторни батерии. Цялото техническо обслужване на акумулаторните батерии трябва да се извършва само от производителя или от оторизирани сервизни центрове.



Пазете акумулаторната батерия от топлина, включително от продължително излагане на слънчева светлина, огън, замърсявания, вода и влага. Съществува риск от експлозия и късо съединение.

→ Използвайте и съхранявайте акумулаторната батерия само при температура на околната среда между -20°C и $+50^{\circ}\text{C}$. Не оставяйте акумулаторната батерия през лятото в кола, например. При температури $<0^{\circ}\text{C}$ производителността може да бъде намалена в зависимост от устройството.

→ Зареждайте акумулаторната батерия само при температури на околната среда между 0°C и $+35^{\circ}\text{C}$. Зареждайте акумулаторната батерия с USB връзка само при температури на околната среда между $+10^{\circ}\text{C}$ и $+35^{\circ}\text{C}$. Зареждането извън температурния диапазон може да повреди акумулаторната батерия или да увеличи риска от пожар.

→ След употреба оставете акумулаторната батерия да се охлади в продължение на поне 30 минути, преди да я заредите или да я оставите за съхранение.

1.3.3 Допълнителни предупреждения за електрическа безопасност



ОПАСНОСТ! Спиране на сърдечната дейност!

Този продукт генерира електромагнитно поле по време на работа. Това поле може да повлияе на функционирането на активни или пасивни медицински импланти и да причини тежки или фатални наранявания (напр. ако дадено лице има пейсмейкър).

→ Консултирайте се с Вашия лекар и производителя на Вашия имплант, преди да използвате този продукт.

→ Отстранете акумулаторната батерия, когато не използвате продукта.

→ След като използвате продукта, разкачете щепсела за захранващата мрежа от стенния контакт.

→ Отстранете акумулаторната батерия, когато продуктът е оставен на съхранение или няма да се използва за дълъг период от време.

→ Не използвайте нефункциониращи акумулаторни батерии и ги изхвърляйте правилно.

Може да прищипете пръстите си, когато поставяте акумулаторната батерия.

→ Внимавайте за пръстите си, когато поставяте акумулаторната батерия.

→ Преди да използвате продукта, проверете работната площ за скрити кабели. Отстранете ги, ако е необходимо.

1.3.4 Допълнителни предупреждения за лична безопасност



ОПАСНОСТ! Опасност от задушаване!

По-малките части лесно могат да бъдат погълнати. Съществува опасност от задушаване за малки деца поради наличието на полиетиленовата торбичка.

→ Дръжте малките деца надалеч по време на монтаж.

→ Обезопасете работното място преди употреба: дръжте далеч деца, домашни любимци и странични наблюдатели.

→ Носете предпазни очила.

Може да прищипете пръстите си, когато поставяте спомагателната ръкохватка.

→ Пазете пръстите си, когато регулирате спомагателната ръкохватка.

→ Носете предпазни обувки.

→ Не използвайте машина, когато сте изморени или когато сте под влиянието на наркотици, алкохол или лекарства. Един миг невнимание по време на работа с машините може да доведе до сериозна телесна повреда.

→ Не използвайте продукта над височината на главата Ви.

Тъй като безкабелният мултифункционален уред за почистване AquaBrush може да повреди чувствителни, полирани, боядисани и чувствителни към надраскване повърхности, не го използвайте върху тези повърхности.

2. МОНТАЖ



ВНИМАНИЕ! Повреда от вода!

Повреда от вода поради неволно стартиране.

→ Разкачете източника на вода.

→ Отстранете акумулаторната батерия, преди да сглобите продукта.

2.1 Обхват на доставката

	Арт. 14840-55	Арт. 14841-20	Арт. 14842-20
Модул на ръкохватката	x	x	x
Удължителна ръкохватка	-	x	x
Модул на ролковата четка (универсална)	-	x	x
Модул на дисковата четка	x	-	x
Зарядно устройство за акумулаторни батерии	-	x	x
Акумулаторна батерия (2,5 Ah)	-	x	x
Защитен капак на акумулаторната батерия (за 2,5 Ah)	x	x	x
Ръководство за оператора	x	x	x

Арт. 14841-55 и 14842-55 се доставят без зарядно устройство за акумулаторни батерии или акумулаторна батерия.

2.2 Монтиране на удължителната ръкохватка [фиг. A1]



ОПАСНОСТ! Телесна повреда!

→ Не използвайте повече от 1 удължителна ръкохватка.

- Натиснете удължителната ръкохватка ② в модула на ръкохватката ① докрай ③. Докато правите това, езичето(ата) трябва да бъде(ат) натиснато ④ в отвора ⑤.
- Затегнете съединителната гайка ⑥ на ръка (не използвайте никакви инструменти). Наличието на малък луфт между съединителната гайка и свързващия елемент е нормално.
Това уплътнява връзката.

2.3 Монтиране/смяна на модула на четката [фиг. A1]

Може да се използват само следните модули на четки GARDENA ④.

- Модул на ролкова четка GARDENA
- Модул на дискова четка GARDENA

И двата модула на четки могат да се монтират на удължителната ръкохватка или модула на ръкохватката.

2.3.1 Монтиране на модула на четката

- Натиснете необходимия модул на четката ④ в модула на ръкохватката ① или удължителната ръкохватка ② докрай. Докато правите това, езичето(ата) трябва да бъде(ат) натиснато(и) ③ в отвора ⑤.
- Затегнете съединителната гайка ⑥ на ръка (не използвайте никакви инструменти). Наличието на малък луфт между съединителната гайка и свързващия елемент е нормално.
Това уплътнява връзката.

2.3.2 Смяна на модула на четката

- Развийте съединителната гайка ⑥ на ръка (не използвайте никакви инструменти).
- Издърпайте четката от модула на ръкохватката ① или удължителната ръкохватка ②.
- Монтирайте необходимата четка, както е описано в **2.3.1 Монтиране на модула на четката.**

2.4 Свързване на мултифункционалния уред за почистване към източника на вода [фиг. A2]

Мултифункционалният уред за почистване е устойчив на течове до входно водно налягане 1,2 MPa (12,0 bar). Въпреки това, за оптимални резултати от почистването не превишавайте входното водно налягане от 0,6 MPa (6,0 bar).

Мултифункционалният уред за почистване може да се използва със или без източник на вода.

- Свържете доставения конектор за маркуч за спиране на водата ③ към маркуча за вода ④.
- Завъртете регулатора на потока ⑤ в положение 0.
- Свържете маркуч за вода ⑥ към източника на вода ⑦.
- Свържете конектора за маркуч за спиране на водата ③ към входа за вода ⑧ на мултифункционалният уред за почистване.

3. РАБОТА



ВНИМАНИЕ! Повреда от вода!

Повреда от вода поради неволно стартиране.

→ Разкачете източника на вода.

→ Отстранете акумулаторната батерия, преди да регулирате продукта.

3.1 Зареждане на акумулаторната батерия [фиг. O1/O2/O3]



ВНИМАНИЕ!

Напрежението на източника на захранване трябва да съответства на техническите характеристики, посочени на табелката с данни на зарядното устройство за акумулаторни батерии.

→ Обърнете внимание на напрежението на захранващата мрежа.

Интелигентната процедура на зареждане автоматично разпознава състоянието на заряда на акумулаторната батерия и я зарежда с оптималния заряден ток в зависимост от температурата и напрежението на акумулаторната батерия.

Това защитава акумулаторната батерия и я поддържа напълно заредена, когато се съхранява в зарядното устройство за акумулаторни батерии.

- Натиснете бутона за освобождаване ① и отстранете акумулаторната батерия ② от държача за акумулаторни батерии ③.
- Отстранете акумулаторната батерия ② от защитния капак ④.
- Включете зарядното устройство за акумулаторни батерии ⑤ в стенен контакт.
- Плъзнете зарядното устройство за акумулаторни батерии ⑥ върху акумулаторната батерия ②.

Когато индикаторът за заряд на акумулаторната батерия ⑦ на зарядното устройство за акумулаторни батерии мига в зелено, акумулаторната батерия се зарежда.

Когато индикаторът за заряд на акумулаторната батерия ⑦ на зарядното устройство за акумулаторни батерии свети непрекъснато в зелено, акумулаторната батерия е напълно заредена (време за зареждане, вижте 7. ТЕХНИЧЕСКИ ХАРАКТЕРИСТИКИ).

- Проверявайте състоянието на заряда на редовни интервали по време на зареждането.
- Когато акумулаторната батерия ② е напълно заредена, тя може да бъде разкачена от зарядното устройство за акумулаторни батерии ⑤.

3.2 Значение на елементите на дисплея

3.2.1 Дисплей на зарядното устройство за акумулаторни батерии [фиг. O3]

Мигащ индикатор за заряд на акумулаторната батерия ⑧



Индикаторът за заряд на акумулаторната батерия ⑧ свети постоянно



Цикълът на зареждане се указва чрез мигане на индикатора за заряд на акумулаторната батерия ⑧.

Забележка: Цикълът на зареждане е възможен само ако температурата на акумулаторната батерия е в рамките на допустимия температурен диапазон за зареждане, вижте 7. ТЕХНИЧЕСКИ ХАРАКТЕРИСТИКИ.

Постоянна светлина на индикатора за заряд на акумулаторната батерия ⑧ указва, че акумулаторната батерия е заредена напълно или че температурата на акумулаторната батерия е извън допустимия температурен диапазон на зареждане и затова не може да бъде заредена. Щом се достигне допустимия температурен диапазон, акумулаторната батерия е заредена.

Ако акумулаторната батерия не е включена в контакта, **постоянна светлина** на индикатора за заряд на акумулаторната батерия ⑧ указва, че щепселът за захранващата мрежа е включен в захранващия контакт и зарядното устройство за акумулаторни батерии е готово за работа.

3.2.2 Индикатор за състоянието на заряд на акумулаторната батерия ⑨ на продукта [фиг. O4/O7]

След стартиране на продукта индикаторът за състоянието на заряд на акумулаторната батерия ⑨ се показва за 5 секунди.

Индикатор за състоянието на заряд на акумулаторната батерия	Състояние на заряд на акумулаторната батерия
①, ② и ③ светят в зелено	67 – 100% заредено
① и ② светят в зелено	34 – 66% заредено
① свети в зелено	11 – 33% заредено
① мига в зелено	0 – 10% заредено

Ако светодиодът ① мига в зелено, акумулаторната батерия трябва да се зареди.

Ако светодиодът за грешка ② свети или мига, вижте

6. ОТСТРАНЯВАНЕ НА ПОВРЕДИ.

3.3 Работно положение с удължителна ръкохватка [фиг. O5]

→ Дръжте мултифункционалният уред за почистване в изправено положение с едната ръка на ръкохватка ⑧, а другата ръка на допълнителната ръкохватка ⑨.

3.4 Регулиране на положението на допълнителната ръкохватка [фиг. 06]

Положението на допълнителната ръкохватка може да бъде регулирано спрямо Вашата височина.

Когато мултифункционалният уред за почистване е правилно регулиран спрямо Вашата височина, положението на тялото Ви ще бъде изправено, като четката ще докосва почистваната повърхност в работно положение.

1. Издърпайте лоста Ⓜ.
2. Наклонете допълнителната ръкохватка Ⓢ до желаното положение.
3. Освободете лоста Ⓜ отново, докато се захване.

3.5 Стартинане/спиране на мултифункционалния уред за почистване [фиг. 01/05/07]



ОПАСНОСТ! Телесна повреда!

Опасност от нараняване, ако продуктът не спре, когато лостът за стартиране бъде освободен.

- Не шунтирайте устройствата за безопасност или превключвателите.
- Например, не закрепвайте лоста за стартиране към ръкохватката.

3.5.1 Стартинане на мултифункционалния уред за почистване

Мултифункционалният уред за почистване може да се използва само с подходящ защитен капак за акумулаторна батерия GARDENA Ⓢ върху акумулаторната батерия.

За акумулаторни батерии Power+ и акумулаторни батерии 4,0 Ah подходящ защитен капак за акумулаторните батерии можете да получите от сервизния център на GARDENA:

- Защитен капак за акумулаторна батерия Power+ Арт. 14800-00.600.36
 - Защитен капак за акумулаторна батерия 4,0 Ah Арт. 14800-00.600.32
1. Преди да стартирате уреда, проверете дали има малки камъчета в четките и ги отстранете, ако е необходимо.
Малките камъчета могат да надраскат повърхността.
 2. Ако е необходимо, свържете мултифункционалния уред за почистване към източника на вода (както е описано в **2.4 Свързване на мултифункционалния уред за почистване към източника на вода**).
 3. Издърпайте защитния капак на акумулаторната батерия Ⓢ върху акумулаторната батерия.
 4. Поставете акумулаторната батерия Ⓢ в държача за акумулаторни батерии Ⓜ, докато тя се захване с щракване.
 5. Преди да започнете почистването: Тествайте пригодността на четката, която възнамерявате да използвате, върху някакъв пробен материал или на незабележимо място.
 6. Дръжте мултифункционалния уред за почистване с едната ръка на ръкохватката Ⓢ, а другата ръка на допълнителната ръкохватка Ⓢ.
 7. Издърпайте лоста за стартиране Ⓜ към ръкохватката Ⓢ.
Мултифункционалният уред за почистване стартира и индикаторът за състоянието на заряд на акумулаторната батерия Ⓢ се показва за 5 секунди.

3.5.2 Спиране на мултифункционалния уред за почистване

1. Освободете лоста за стартиране Ⓜ.
Мултифункционалният уред за почистване спира.
2. Натиснете бутона за освобождаване Ⓜ и отстранете акумулаторната батерия Ⓢ от държача за акумулаторни батерии Ⓜ.

3.6 Регулиране на водния поток [фиг. 07]

Можете да регулирате водния поток на 3 степени.

- 0 Няма воден поток
 - 1 Намален воден поток
 - 2 Пълен воден поток
- Завъртете копчето за регулиране на потока Ⓜ до желаното положение.

3.7 Регулиране на скоростта на въртене на четката [фиг. 07]

Можете да регулирате плавно скоростта на въртене на четката от **min** до **max**.

→ Завъртете електрическия регулатор Ⓜ до желаното положение.

4. ТЕХНИЧЕСКО ОБСЛУЖВАНЕ



ВНИМАНИЕ! Повреда от вода!

Повреда от вода поради неволно стартиране.

- Разкачете източника на вода.
- Отстранете акумулаторната батерия преди сервизното обслужване на продукта.

4.1 Почистване на мултифункционалния уред за почистване [фиг. M1]



ОПАСНОСТ! Телесна повреда!

Риск от нараняване и риск от повреда на продукта.

- Не почиствайте продукта с вода или водна струя (особено с водна струя под налягане).
- Не почиствайте с химикали, включително бензин или разтвори. Някои от тях може да повредят важни пластмасови части.

Вентилационните отвори винаги трябва да са чисти.

1. Почиствайте мултифункционалния уред за почистване с влажна кърпа (не потапяйте модула на четката във вода и не го почиствайте под течаща вода).
2. Почиствайте вентилационните отвори Ⓜ с мека четка (не използвайте отвертка).
3. След всяка употреба почиствайте всички подвижни части.

4.2 Почистване на четките

1. Отстранете четките от модула на четките (вижте **6.1 Смяна на четките**).
2. Почистете четките под течаща вода. Отстранете по-специално малките камъчета и остатъците от замърсявания от четките.
3. **Само за ролковата четка:** почистете четките Ⓜ на предпазителя от водни пръски.
4. Монтирайте четките в модула на четките (вижте **6.1 Смяна на четките**).

4.3 Почистване на акумулаторната батерия и зарядното устройство за акумулаторни батерии

Повърхността и контактите на акумулаторната батерия и на зарядното устройство за акумулаторни батерии трябва да са чисти и сухи, преди да свържете акумулаторната батерия към зарядното устройство за акумулаторни батерии.

→ Не използвайте течаща вода.

4.3.1 Почистване на акумулаторната батерия

Не използвайте никакви химически вещества за почистване на акумулаторната батерия.

→ Почиствайте от време на време вентилационните отвори и контактите на акумулаторната батерия с мека, чиста и суха четка.

4.3.2 Почистване на зарядното устройство за акумулаторни батерии

→ Почистете контактите и пластмасовите части с мека и суха кърпа.

5. СЪХРАНЕНИЕ

5.1 Извеждане от експлоатация

Продуктът трябва да се съхранява на място, което е извън обсега на деца.

1. Отстранете акумулаторната батерия.
2. Заредете акумулаторната батерия без защитния капак на акумулаторната батерия (вижте **3.1 Зареждане на акумулаторната батерия**).
3. Почистете мултифункционалния уред за почистване, акумулаторната батерия и зарядното устройство за акумулаторни батерии (вижте **4. ТЕХНИЧЕСКО ОБСЛУЖВАНЕ**).
4. Съхранявайте мултифункционалния уред за почистване, акумулаторната батерия и зарядното устройство за акумулаторни батерии в сухо, затворено помещение, където са защитени от образуване на скреж.
5. Не съхранявайте мултифункционалния уред за почистване опрян върху четката.
Това ще предотврати деформацията на четката.

6. ОТСТРАНЯВАНЕ НА ПОВРЕДИ



ВНИМАНИЕ! Повреда от вода!

Повреда от вода поради неволно стартиране.

→ Разкачете източника на вода.

→ Отстранете акумулаторната батерия преди търсене и отстраняване на неизправности по продукта.

6.1 Смяна на четките

Резервните части на GARDENA се предлагат от Вашия **дилър на GARDENA** или от **сервиз на GARDENA**.

Може да се използват само следните 3 четки GARDENA:

- **Универсална ролкова четка GARDENA, арт. 14848:** за почистване на дървени повърхности. Идеална за декинг дъски и декинг настилки, изработени от дърво, профили от мека и твърда дървесина, WPC и BPC. Не е подходяща за запечатани повърхности.
- **Средна ролкова четка Gardena, арт. 14849:** за мощно почистване. Идеална за груби замърсявания, като например мъхове и растителни стръкове. Подходяща за каменни повърхности (гладък паваж, плочки и бетонни блокове). Не е подходяща за запечатани повърхности.
- **Мека дискова четка GARDENA, арт. 14847:** за деликатно почистване. Идеална за леки почистващи дейности по повърхности. Идеална за почистване на труднодостъпни места, ъгли и ръбове, стъпала и цокли.

6.1.1 Смяна на ролковата четка [фиг. T1]

Ако корпусът на безкабелния мултифункционален уред за почистване докосне земята по време на почистването на земята поради износване, четката трябва да се смени.

На разположение са 2 ролкови четки GARDENA:

→ Използвайте само оригинална **ролкова четка GARDENA**.

1. Завъртете фиксатора ⑮ обратно на часовниковата стрелка.
2. Издърпайте фиксатора ⑮.
3. Издърпайте ролковата четка ⑯ от държача на ролковата четка ⑰.
4. Натиснете новата ролкова четка ⑯ в държача на ролковата четка ⑰.
5. Поставете фиксатора ⑮ в ролковата четка ⑯.
6. Завъртете фиксатора ⑮ по часовниковата стрелка докрай, докато връзката се захване с щракване.
По този начин се фиксира ролковата четка.

6.1.2 Смяна на дисковата четка [фиг. T2]

→ Използвайте само оригинална **дискова четка GARDENA**.

1. Издърпайте дисковата четка ⑱ от държача на дисковата четка ⑲.
2. Натиснете новата дискова четка ⑱ в държача на дисковата четка ⑲ докрай.
По този начин се фиксира дисковата четка.

6.2 Таблица с грешки

Проблем	Възможна причина	Средство за отстраняване
Четката е блокирана	Препятствие блокира четката.	→ Отстранете препятствието.
Мултифункционалният уред за почистване не чисти добре или вибрира	Четката е износена.	→ Сменете четката.
Мултифункционалният уред за почистване не спира	Ръчката за включване е зяла.	→ Отстранете акумулаторната батерия и разхлабете лоста за стартиране.
Мултифункционалният уред за почистване не стартира или спира. Светодиодът ① мига в зелено [фиг. 04]	Акумулаторната батерия е изтощена.	→ Заредете акумулаторната батерия.
Мултифункционалният уред за почистване не стартира или спира. Светодиодът за грешка ④ свети в червено [фиг. 04]	Температурата на акумулаторната батерия е извън допустимия диапазон.	→ Изчакайте, докато температурата на акумулаторната батерия отново е между 0°C – +45°C.
	Между контактите на акумулаторната батерия има капки вода или влага.	→ Отстранете капките вода или влагата със суха кърпа.
	Препятствие блокира двигателя.	→ Отстранете препятствието.
Мултифункционалният уред за почистване не стартира или спира. Светодиодът за грешка ④ мига в червено [фиг. 04]	Мултифункционалният уред за почистване е дефектен.	→ Свържете се със сервиз на GARDENA.
Мултифункционалният уред за почистване не стартира или спира. Светодиодът за грешка ④ не свети [фиг. 04]	Акумулаторната батерия не е поставена докрай в държача за акумулаторни батерии.	→ Поставете акумулаторната батерия изцяло в държача за акумулаторни батерии, докато тя се захване с щракване.
	Акумулаторната батерия е дефектна.	→ Сменете акумулаторната батерия.
	Мултифункционалният уред за почистване е дефектен.	→ Свържете се със сервиз на GARDENA.
Цикълът на зареждане не е възможен. Индикаторът за заряд на акумулаторната батерия ⑤ свети постоянно в зелено	Акумулаторната батерия не е натисната правилно в зарядното устройство за акумулаторни батерии.	→ Натиснете правилно акумулаторната батерия в зарядното устройство за акумулаторни батерии.
	Контактите на акумулаторната батерия са замърсени.	→ Почистете контактите на акумулаторната батерия (Напр. чрез няколкократно свързване и разкачване на акумулаторната батерия. Сменете акумулаторната батерия, ако е необходимо).
	Температурата на акумулаторната батерия е извън допустимия диапазон.	→ Изчакайте, докато температурата на акумулаторната батерия отново е между 0°C и +45°C.
	Акумулаторната батерия е дефектна.	→ Сменете акумулаторната батерия.
Цикълът на зареждане не е възможен. Индикаторът за заряд на акумулаторната батерия ⑤ не свети	Мрежовият щепсел на зарядното устройство за акумулаторни батерии не е включен правилно.	→ Поставете напълно щепсела за хранващата мрежа в хранващия контакт.
	Зхранващият контакт, мрежовият кабел или зарядното устройство за акумулаторни батерии е повредено.	→ Проверете напрежението на хранващата мрежа. Ако е необходимо, занесете за проверка зарядното устройство за акумулаторни батерии при оторизиран дилър или в сервиз на GARDENA.

ЗАБЕЛЕЖКА:

Ремонти имат право да извършват само центровете за сервизно обслужване на GARDENA или специализирани дилъри, одобрени от GARDENA.

→ Моля, свържете се с Вашия сервизен център на GARDENA в случай на други неизправности.

7. ТЕХНИЧЕСКИ ХАРАКТЕРИСТИКИ

Мултифункционален уред за почистване	Мерна единица	Стойност (арт. 14840)	Стойност (арт. 14841)	Стойност (арт. 14842)
Обороти на ролковата четка (мин./макс.)	об/мин		350 – 1000	350 – 1000
Обороти на дисковата четка (мин./макс.)	об/мин	350 – 1000		350 – 1000
Ширина на ролкова четка	cm		10	10
Диаметър на дисковата четка	cm	17		17
Макс. воден дебит	l/h	100	100	100
Тегло (без акумулаторна батерия)	kg	2,7	4,0	3,2 – 4,0

Система акумулаторна батерия PBA 18 V 2,5 Ah W-B	Мерна единица	Стойност (арт. 14903)
Напрежение на акумулаторната батерия	V (DC)	18
Капацитет на акумулаторната батерия	Ah	2,5
Брой клетки (литиевойонни)		5
Зарядни устройства за акумулаторни батерии, подходящи за система POWER FOR ALL		AL 1810 CV/AL 1815 CV/AL 18V-20/AL 1830 CV/AL 1880 CV

Зарядно устройство за акумулаторни батерии AL 1810 CV P4A	Мерна единица	Стойност (арт. 14900)
Мрежово напрежение	V (AC)	220 – 240
Честота на захранващата мрежа	Hz	50 – 60
Номинален ток	W	26
Напрежение на зареждане на акумулаторната батерия	V (DC)	18
Макс. заряден ток на акумулаторната батерия	mA	1000
Време за зареждане на акумулаторната батерия (прибл.)		
PBA 18 V 2,0 Ah W-B	мин.	115
PBA 18 V 2,5 Ah W-B	мин.	136
PBA 18 V 4,0 Ah W-C	мин.	228
Допустим температурен диапазон за зареждане	°C	0 – 35
Тегло съгласно процедурата EPTA 01:2014	kg	0,17
Клас на защита		□/II
Акумулаторни батерии, подходящи за система POWER FOR ALL		PBA, 18 V

8. АКЕСОАРИ/РЕЗЕРВНИ ЧАСТИ

Универсална ролкова четка GARDENA	Като резервна част за износена ролкова четка, напр. за дървени повърхности.	Арт. 14848
Средна ролкова четка GARDENA	Като резервна част за износена ролкова четка, напр. за каменни повърхности.	Арт. 14849
Мека дискова четка GARDENA	Като резервна част за износена дискова четка.	Арт. 14847
Модул на дискова четка GARDENA	Като допълнение към мултифункционалния уред за почистване за други възможни приложения.	Арт. 14846
Удължителна ръкохватка GARDENA	За удължаване на безкабелния мултифункционален уред за почистване GARDENA, арт. 14840.	Арт. 14845
Акумулаторна батерия за система GARDENA P4A PBA 18V/45 P4A PBA 18V/72	Акумулаторна батерия за допълнително време за работа или за смяна.	Арт. 14903 Арт. 14905

Бързо зарядно устройство за акумулаторни батерии GARDENA AL 1830 CV P4A

За бързо зареждане на акумулаторни батерии система POWER FOR ALL PBA 18V..W-..

Арт. 14901

9. ГАРАНЦИЯ/СЕРВИЗ

9.1 Регистрация на продукт

Моля, регистрирайте продукта си на уебсайта gardena.com/registration.

9.2 Сервиз

Актуалната информация за контакт с нашите служби ще намерите на гърба на последната страница и онлайн:

- България: <https://www.gardena.com/bg/poddrajka/savet/kontakt/>

10. ИЗХВЪРЛЯНЕ

10.1 Изхвърляне на мултифункционалния уред за почистване

(в съответствие с Директива 2012/19/EC/S.I. 2013 № 3113)



Продуктът не трябва да се изхвърля заедно с обикновени битови отпадъци. Той трябва да бъде изхвърлен в съответствие с приложимите местни разпоредби за опазване на околната среда.

ВАЖНО!

→ Изхвърлете продукта чрез местния център за събиране и рециклиране на отпадъци.

10.2 Изхвърляне на акумулаторната батерия



Акумулаторната батерия GARDENA съдържа литиевойонни клетки, които трябва да се изхвърлят отделно от обикновените битови отпадъци в края на срока им на експлоатация.

Li-ion

ВАЖНО!

- Разредете напълно литиевойонните клетки (за това се свържете със сервиз на GARDENA).
- Обезопасете контактите на литиевойонните клетки срещу късо съединение.
- Изхвърлете литиевойонните клетки по правилен начин чрез местния център за събиране и рециклиране на отпадъци.

cs Akumulátorový víceúčelový čistič Compact 02/18V P4A; Patio 03/18V P4A; Universal 04/18V P4A

Překlad původních pokynů.

1. BEZPEČNOSTNÍ POKYNY	24
2. MONTÁŽ	26
3. OBSLUHA	26
4. ÚDRŽBA	27
5. SKLADOVÁNÍ	28
6. ODŠTĚŘOVÁNÍ CHYB	28
7. SPECIFIKACE	28
8. PŘÍSLUŠENSTVÍ / NÁHRADNÍ DÍLY	29
9. ZÁRUKA/SERVIS	29
10. LIKVIDACE	29

1. BEZPEČNOSTNÍ POKYNY

1.1 Vysvětlení symbolů



VAROVÁNÍ!

→ Přečtěte si návod k používání.



VAROVÁNÍ!

→ Udržujte kartáče v dostatečné vzdálenosti od elektrických kabelů.



NEBEZPEČÍ!

→ Udržujte dostatečnou vzdálenost od elektrických kabelů.



VAROVÁNÍ!

→ Před údržbou vyjměte akumulátor.



→ Nevystavujte výrobek dešti.



VAROVÁNÍ!

→ Nepřibližujte ruce ke kartáčům.

1.2 Obecné bezpečnostní pokyny

DŮLEŽITÉ!

Pečlivě si přečtěte pokyny pro použití a uschovejte je pro budoucí použití.

1.2.1 Obecné bezpečnostní pokyny pro čističe povrchů



NEBEZPEČÍ! Úraz elektrickým proudem!

Nebezpečí úrazu elektrickým proudem.

→ Výrobek se musí používat s napájením prostřednictvím proudového chrániče (RCD) se jmenovitým vypínacím proudem maximálně 30 mA.

→ Před ukončením provozu, prováděním servisu nebo výměnou dílů výrobek odpojte od elektrické sítě. Při těchto činnostech musí být elektrická zásuvka ve vašem zorném poli.

1.2.2 Bezpečnostní pokyny pro čističe povrchů

Maximální přípustný tlak vody je 1,2 MPa. Doporučujeme hadici o průměru 13 mm (1/2").

Kapalina nesmí být namířena přímo na elektrická zařízení a zařízení obsahující elektrické součásti (např. vnitřek zařízení, jako jsou trouby).

Nepoužívejte v bazénech obsahujících vodu.

Víceúčelový čistič se nesmí používat, pokud spadl, vykazuje zjevné známky poškození nebo netěsní.

Udržujte víceúčelový čistič mimo dosah dětí, když je zapnutý nebo se ochlazuje po používání.

1.3 Další bezpečnostní pokyny

1.3.1 Určené použití

Tento výrobek smí používat děti od 8 let a osoby se sníženými fyzickými, smyslovými nebo duševními schopnostmi nebo bez zkušeností či znalostí za předpokladu, že jsou pod dozorem odpovědné osoby nebo jim takováto osoba poskytla pokyny, které zajišťují, že budou zařízení používat bezpečným způsobem a že rozumějí souvisejícím nebezpečím. Děti si s výrobkem nesmí hrát. Čištění a uživatelskou údržbu nesmí provádět děti bez dozoru, pokud nejsou starší 8 let a nejsou pod dohledem.

Při použití výrobku doporučujeme věk minimálně 16 let.

Víceúčelový čistič GARDENA je určen k čištění vodorovných a svislých ploch na soukromých zahradách a pozemcích. Čištěné plochy musí být vhodné pro čištění rotujícími kartáči. Pokud se doporučuje použití vody, nesmí být čišťené plochy citlivé na vodu.

Výrobek není vhodný pro nepřetržitý provoz (profesionální provoz).



NEBEZPEČÍ! Zranění osob!

Uvolnění brusného kotouče může vést k zranění.

→ Nepřipevňujte brusný kotouč ke kartáčům.

1.3.2 Bezpečnostní pokyny pro akumulátory a nabíječky

→ **Pozorně si přečtěte všechna bezpečnostní upozornění a pokyny.** Při nedodržení varování a pokynů může dojít k úrazu elektrickým proudem, požáru nebo vážnému zranění.

→ **Tyto pokyny uchovávejte na bezpečném místě.** Nabíječku používejte pouze tehdy, pokud jste dobře obeznámeni se všemi jejími funkcemi a jste schopni provádět všechny činnosti bez omezení nebo jste obdrželi příslušné pokyny.

→ **Dohlížejte na děti během používání, čištění a údržby.** Musí být zajištěno, aby si děti s nabíječkou nehrály.

→ **Nabíjejte pouze akumulátory typu PBA 18 V systému POWER FOR ALL s kapacitou 1,5 Ah nebo vyšší. Napětí akumulátoru musí odpovídat nabíjecímu napětí nabíječky. Nenabíjejte akumulátory, které nejsou určené k dobíjení.** Jinak hrozí nebezpečí požáru a exploze.

→ **Nabíječku používejte pouze v uzavřených místnostech a udržujte ji mimo dosah vlhkosti.** Vniknutím vody do nabíječky se zvyšuje riziko úrazu elektrickým proudem.

→ **Udržujte nabíječku čistou.** Nečistoty představují nebezpečí úrazu elektrickým proudem.

→ **Před použitím vždy zkontrolujte nabíječku, včetně kabelu a zástrčky. Nepoužívejte nabíječku, pokud si všimnete jakéhokoliv poškození.**

Nabíječku neotvírejte sami. Zajistěte, aby opravy prováděl pouze kvalifikovaný personál s využitím výhradně originálních náhradních dílů. Poškozené nabíječky, kabely a konektory zvyšují riziko úrazu elektrickým proudem.

→ **Nabíječku nepoužívejte na snadno hořlavých površích (např. na papíře, textilu atd.) ani v hořlavém prostředí.** Hrozí riziko požáru, protože nabíječka se během nabíjení zahřívá.

→ **Nezakrývejte ventilační otvory nabíječky.** V opačném případě se nabíječka může přehřát a přestane správně fungovat.

→ **Akumulátor nabíjejte pouze pomocí nabíječek doporučených výrobcem.** Nabíječka vhodná pro jeden typ akumulátoru může při použití s jinými akumulátory způsobit nebezpečí požáru.

→ **Pokud je akumulátor poškozený nebo nesprávně používán, mohou také unikat výpary.** Ujistěte se, že je prostor dobře větraný, a vyhledejte lékařskou pomoc, pokud se u vás vyskytnou nežádoucí účinky. Výpary mohou podráždit dýchací ústrojí.

→ **Při nesprávném použití může z akumulátoru vytékat kapalina.** Vyvarujte se kontaktu s kapalinou. Pokud dojde k náhodnému kontaktu, opláchněte postižené místo vodou. Pokud se tato kapalina dostane do očí, vyhledejte lékařskou pomoc. Kapalina vyteklá z akumulátoru může způsobit podráždění nebo popálení.

→ Pokud je nutné vyměnit spojovací kabel, musí to provést společnost GARDENA nebo autorizované servisní středisko pro elektrické nástroje GARDENA, aby se předešlo bezpečnostním rizikům.

→ **Tyto bezpečnostní pokyny se vztahují pouze na 18V Li-ion akumulátory systému POWER FOR ALL.**

→ **Používejte akumulátor pouze v partnerských produktech systému POWER FOR ALL.** 18V akumulátory s označením POWER FOR ALL jsou plně kompatibilní s následujícími produkty: všechny 18V partnerské produkty systému POWER FOR ALL.

→ **Dodržujte doporučení týkající se akumulátoru uvedené v návodu k používání výrobku.** Jedná se o jediný způsob, jak bezpečně používat akumulátor a výrobek a chránit akumulátor před nebezpečným přetížením.

→ **Akumulátor nabíjejte pouze pomocí nabíječek doporučených výrobcem nebo partnery systému POWER FOR ALL.** Nabíječka, která je vhodná pro určitý typ akumulátoru, představuje nebezpečí požáru při použití s jinými akumulátory (typ akumulátoru: PBA 18V atd./kompatibilní nabíječky: AL 18 atd.).

→ **Akumulátor se dodává částečně nabíjený.** Aby byl zajištěn plný výkon akumulátoru, před jeho prvním použitím ho zcela nabijte v nabíječce.

→ **Akumulátory uchovávejte mimo dosah dětí.**

→ **Akumulátor neotvírejte.** Hrozí riziko zkratu.

→ **Pokud je akumulátor poškozený nebo nesprávně používán, mohou unikat výpary. Akumulátor se může vznítit nebo explodovat.** Ujistěte se, že je prostor dobře větraný, a vyhledejte lékařskou pomoc, pokud se u vás vyskytnou nežádoucí účinky. Výpary mohou podráždit dýchací ústrojí.

→ **Při nesprávném použití nebo při poškození akumulátoru může dojít k vytečení hořlavé kapaliny z akumulátoru. Vyvarujte se kontaktu s kapalinou. Pokud dojde k náhodnému kontaktu, opláchněte postižené místo vodou. Pokud se tato kapalina dostane do očí, vyhledejte lékařskou pomoc.** Kapalina vyteklá z akumulátoru může způsobit podráždění nebo popálení.

→ **Pokud je akumulátor vadný, může kapalina unikat ven a smažet sousední předměty. Zkontrolujte dotčené díly.** V případě potřeby je vyčistěte nebo vyměňte.

→ **Akumulátor nezkratujte. Když akumulátor nepoužíváte, udržujte ho stranou od kancelářských sponek, mincí, klíčů, hřebíků, šroubů nebo jiných malých kovových předmětů, které by mohly způsobit spojení kontaktů.** Při zkratování kontaktů akumulátoru může dojít k popálením nebo k požáru.

→ **Po použití mohou být kontakty akumulátoru horké. Při vyjímání akumulátoru dejte pozor na horké kontakty.**

→ **Akumulátor může být poškozen špičatými předměty, jako je hřebík nebo šroubovák, nebo vnější silou.** Může dojít k intermitujícímu zkratu a akumulátor může začít hořet, kouřit, může explodovat nebo se přehřívá.

→ **Nikdy neprovádějte servis poškozených akumulátorů.** Veškerou údržbu akumulátorů smí provádět pouze výrobce nebo autorizovaná servisní střediska.

→ **Chraňte akumulátor před teplem, včetně dlouhodobého vystavení slunečnímu světlu, ohněm, nečistotami, vodou a vlhkostí.** Hrozí nebezpečí výbuchu a zkratu.

→ **Akumulátor používejte a skladujte jen při okolních teplotách v rozsahu -20 °C až +50 °C.** Nenechte akumulátor např. v létě ležet v autě. Při teplotách pod 0 °C může být výkon v závislosti na zařízení snížen.

→ **Akumulátor nabíjejte pouze při okolních teplotách mezi 0 °C a +35 °C. Akumulátor s připojením USB nabíjejte pouze při okolních teplotách mezi +10 °C a +35 °C.** Nabíjení mimo teplotní rozsah může poškodit akumulátor nebo zvýšit riziko požáru.

→ **Po použití nechte akumulátor před nabíjením nebo uskladněním alespoň 30 minut vychladnout.**

1.3.3 Další pokyny ohledně elektrické bezpečnosti



NEBEZPEČÍ! Srdeční zástava!

Tento výrobek generuje během provozu elektromagnetické pole. Toto pole může ovlivnit funkci implantovaných aktivních nebo pasivních lékařských přístrojů a způsobit vážná nebo smrtelná zranění (např. pokud má osoba kardiostimulátor).

→ Před použitím tohoto výrobku se poraďte se svým lékařem a s výrobcem implantovaného přístroje.

- Když výrobek nepoužíváte, vyjměte akumulátor.
- Po použití výrobku odpojte síťovou zástrčku od elektrické zásuvky.

- Vyjměte akumulátor, pokud bude výrobek uskladněn nebo nebude delší dobu používán.
- Nefunkční akumulátory nepoužívejte a řádně je zlikvidujte.
- Při vkládání akumulátoru se vám mohou zachytit prsty.
- Při vkládání akumulátoru dávejte pozor na prsty.
- Před použitím výrobku zkontrolujte, zda nejsou v pracovní oblasti skryté kabely. V případě potřeby je odstraňte.

1.3.4 Další pokyny pro bezpečnost osob



NEBEZPEČÍ! Nebezpečí udušení!

Menší díly mohou být snadno spolknuty. Malým dětem hrozí nebezpečí udušení polyetylenovým sáčkem.

- Během montáže udržujte malé děti v bezpečné vzdálenosti.

- Před použitím zajistěte pracoviště: Udržujte děti, okolní osoby a zvířata v dostatečné vzdálenosti.

- Používejte ochranné brýle.

Při vkládání pomocné rukojeti se vám mohou zachytit prsty.

- Při nastavování pomocné rukojeti dávejte pozor na prsty.

- Používejte ochrannou obuv.

→ Stroj nepoužívejte, pokud jste unaveni nebo jste pod vlivem drog, alkoholu či léků. Při práci se strojem stačí okamžik nepozornosti a následkem může být vážný úraz.

- Nepoužívejte výrobek ve výšce nad hlavou.

Protože akumulátorový multifunkční čistič AquaBrush může poškodit citlivé, leštěné a lakované povrchy či povrchy citlivé na poškrábání, nepoužívejte jej na těchto površích.

2. MONTÁŽ



VÝSTRAHA! Poškození vodou!

Poškození vodou v důsledku neúmyslného spuštění.

- Odpojte přívod vody.
- Před sestavováním výrobku vyjměte akumulátor.

2.1 Obsah balení

	Č. v. 14840-55	Č. v. 14841-20	Č. v. 14842-20
Jednotka rukojeti	x	x	x
Prodlužovací rukojeť	–	x	x
Jednotka válcového kartáče (univerzální)	–	x	x
Jednotka kotoučového kartáče	x	–	x
Nabíječka	–	x	x
Akumulátor (2,5 Ah)	–	x	x
Ochranný kryt akumulátoru (pro 2,5 Ah)	x	x	x
Návod k používání	x	x	x

Výrobky číslo 14841-55 a 14842-55 se dodávají bez nabíječky nebo akumulátoru.

2.2 Montáž prodlužovací rukojeti [obr. A1]



NEBEZPEČÍ! Zranění osob!

- Nepoužívejte více než jednu prodlužovací rukojeť.

- Zasuňte prodlužovací rukojeť ② do jednotky rukojeti ① až na doraz ③. Při tom musí být západky ④ zatlačeny do otvoru ⑤.
- Rukou utáhněte převlečnou matici ⑥ (nepoužívejte žádné nástroje). Malá mezera mezi převlečnou maticí a spojovacím prvkem je normální. Díky tomu je spojení těsné.

2.3 Montáž a výměna kartáčové jednotky [obr. A1]

Používejte pouze následující kartáčové jednotky GARDENA ④.

- **Jednotka válcového kartáče GARDENA**
- **Jednotka kotoučového kartáče GARDENA**

Obě kartáčové jednotky lze nasadit na prodlužovací rukojeť nebo jednotku rukojeti.

2.3.1 Montáž kartáčové jednotky

- Zatlačte požadovanou kartáčovou jednotku ④ do jednotky rukojeti ① **nebo** prodlužovací rukojeti ② na doraz. Při tom musí být západky ④ zatlačeny do otvoru ⑤.
- Rukou utáhněte převlečnou matici ⑥ (nepoužívejte žádné nástroje). Malá mezera mezi převlečnou maticí a spojovacím prvkem je normální. Díky tomu je spojení těsné.

2.3.2 Výměna kartáčové jednotky

- Rukou odšroubujte převlečnou matici ⑥ (nepoužívejte žádné nástroje).
- Vytáhněte kartáč z jednotky rukojeti ① nebo prodlužovací rukojeti ②.
- Upevněte požadovaný kartáč, jak je popsáno v části **2.3.1 Montáž kartáčové jednotky**.

2.4 Připojení víceúčelového čističe k přívodu vody [obr. A2]

Víceúčelový čistič je odolný proti úniku až do vstupního tlaku vody 1,2 MPa (12 bar). Pro optimální výsledky čištění však nesmí překročit vstupní tlak vody 0,6 MPa (6 bar).

Víceúčelový čistič lze používat s přívodem vody nebo bez něj.

- Připojte dodanou rychlospojku se stopspojkou ① k vodní hadici ②.
- Otočte regulátor průtoku ③ do polohy **0**.
- Připojte vodní hadici ④ k přívodu vody ⑤.
- Připojte rychlospojku se stopspojkou ① ke vstupu vody ② na víceúčelovém čističi.

3. OBSLUHA



VÝSTRAHA! Poškození vodou!

Poškození vodou v důsledku neúmyslného spuštění.

- Odpojte přívod vody.
- Před seřizováním výrobku vyjměte akumulátor.

3.1 Nabíjení akumulátoru [obr. O1/O2/O3]:



VÝSTRAHA!

Napětí zdroje napájení musí odpovídat specifikacím na typovém štítku nabíječky.

- Zkontrolujte síťové napětí.

Inteligentní postup nabíjení automaticky detekuje stav nabití akumulátoru a nabíjí jej pomocí optimálního nabíjecího proudu v závislosti na teplotě a napětí akumulátoru.

Tím se chrání akumulátor a udržuje se plně nabitý, když je uložen v nabíječce.

- Stiskněte uvolňovací tlačítko ① a vyjměte akumulátor ② z držáku akumulátoru ③.
- Vyjměte akumulátor ② z ochranného krytu ④.
- Připojte nabíječku ⑤ do elektrické zásuvky.
- Nasuňte nabíječku ⑤ na akumulátor ②.

Pokud kontrolka nabíjení akumulátoru ⑥ na nabíječce bliká zeleně, akumulátor se nabíjí.

Pokud kontrolka nabíjení akumulátoru ⑥ na nabíječce svítí zeleně, je akumulátor plně nabit (doba nabíjení je uvedena v kapitole 7. SPECIFIKACE).

- Během nabíjení kontrolujte stav nabití v pravidelných intervalech.
- Po nabití akumulátoru ② je možné akumulátor ② odpojit od nabíječky ⑤.

3.2 Význam prvků na displeji

3.2.1 Displej na nabíječe [obr. O3]

Blikající kontrolka nabíjení akumulátoru ④



Nabíjecí cyklus je signalizován **blikáním** kontrolky nabíjení akumulátoru ④.

Poznámka: Nabíjení je možné pouze v případě, že je teplota akumulátoru v přípustném teplotním rozsahu pro nabíjení, viz kapitola 7. SPECIFIKACE.

Svítilná kontrolka nabíjení akumulátoru ④



Trvalé svícení kontrolky nabíjení akumulátoru ④ signalizuje, že akumulátor je plně nabit **nebo** že teplota akumulátoru je mimo přípustný rozsah teplot pro nabíjení, a nemůže být proto nabíjen. Jakmile je dosaženo přípustného teplotního rozsahu, akumulátor se začne nabíjet.

Pokud není akumulátor zasunut, signalizuje **trvalé svícení** kontrolky nabíjení akumulátoru ④, že je síťová zástrčka zapojena do elektrické zásuvky a že je nabíječka připravena k provozu.

3.2.2 Indikátor stavu nabití akumulátoru ⑤ na výrobku [obr. O4/O7]

Po spuštění výrobku se na 5 sekund zobrazí indikátor stavu nabití akumulátoru ⑤.

Indikátor stavu nabití akumulátoru	Stav nabití akumulátoru
①, ② a ③ se rozsvítí zeleně	Úroveň nabití 67–100 %
① a ② se rozsvítí zeleně	Úroveň nabití 34–66 %
③ se rozsvítí zeleně	Úroveň nabití 11–33 %
① bliká zeleně	Úroveň nabití 0–10 %

Pokud kontrolka LED ① bliká zeleně, je nutné akumulátor nabít.

Pokud svítí nebo bliká chybová kontrolka LED ⑥, podívejte se do kapitoly 6. ODSTRAŇOVÁNÍ CHYB.

3.3 Pracovní poloha s prodlužovací rukojetí [obr. O5]

→ Držte víceúčelový čistič ve vzpřímené poloze s jednou rukou na rukojeti ⑧ a druhou rukou na přídavné rukojeti ⑨.

3.4 Nastavení polohy přídavné rukojeti [obr. O6]

Polohu přídavné rukojeti si můžete nastavit podle vaší výšky.

Pokud je víceúčelový čistič správně nastaven podle vaší výšky, budete stát vzpřímeně a kartáč se bude dotýkat povrchu, který má být čištěn, v pracovní poloze.

1. Zatáhněte za páčku ⑩.
2. Naklopte přídavnou rukojeť ⑨ do požadované polohy.
3. Uvolněte páčku ⑩, dokud se nezajistí.

3.5 Spuštění a zastavení multifunkčního čističe [obr. O1/O5/O7]



NEBEZPEČÍ! Zranění osob!

Pokud se výrobek při uvolnění startovací páčky nezastaví, může dojít k poranění.

- Nepřemostujte bezpečnostní zařízení nebo spínače.
- Nepřipevňujte například startovací páčku k rukojeti.

3.5.1 Spuštění multifunkčního čističe

Víceúčelový čistič lze používat pouze s vhodným ochranným krytem akumulátoru GARDENA ⑤ přes akumulátor.

U akumulátorů Power+ a akumulátorů 4 Ah lze vhodný ochranný kryt akumulátoru získat od servisu GARDENA:

- Ochranný kryt akumulátoru pro akumulátor Power+ Obj. č. 14800-00.600.36
 - Ochranný kryt akumulátoru pro akumulátor 4 Ah Obj. č. 14800-00.600.32
1. Před spuštěním zkontrolujte, zda nejsou v kartáčích malé kamínky, a v případě potřeby je odstraňte.
Malé kamínky by mohly poškrábat povrch.
 2. V případě potřeby připojte víceúčelový čistič k přívodu vody (jak je popsáno v části 2.4 Připojení víceúčelového čističe k přívodu vody).
 3. Nasadte ochranný kryt akumulátoru ⑤ na akumulátor.
 4. Vložte akumulátor ⑥ do držáku akumulátoru ⑦, aby zřetelně zapadl na místo.

5. Než začnete provádět čištění: Vyzkoušejte vhodnost kartáče, který chcete použít, na nějakém vzorku materiálu nebo na nenápadném místě.
6. Držte víceúčelový čistič jednou rukou na rukojeti ⑧ a druhou rukou na přídavné rukojeti ⑨.
7. Zatáhněte startovací páčku ⑩ směrem k rukojeti ⑧.
Víceúčelový čistič se spustí a na 5 sekund se rozsvítí indikátor stavu nabití akumulátoru ⑤.

3.5.2 Zastavení víceúčelového čističe

1. Uvolněte startovací páčku ⑩.
Víceúčelový čistič se zastaví.
2. Stiskněte uvolňovací tlačítko ④ a vyjměte akumulátor ⑥ z držáku akumulátoru ⑦.

3.6 Nastavení průtoku vody [obr. O7]

Proud vody můžete nastavit ve 3 stupních.

- 0 Žádný průtok vody
- 1 Snížený průtok vody
- 2 Plný průtok vody

→ Otočte knoflík regulace průtoku ⑫ do požadované polohy.

3.7 Nastavení rychlosti otáčení kartáče [obr. O7]

Rychlost otáčení kartáče můžete nastavit plynule od **min.** po **max.**

→ Otočte regulátor výkonu ⑬ do požadované polohy.

4. ÚDRŽBA



VÝSTRAHA! Poškození vodou!

Poškození vodou v důsledku neúmyslného spuštění.

- Odpojte přívod vody.
- Před prováděním servisu výrobku vyjměte akumulátor.

4.1 Čištění víceúčelového čističe [obr. M1]



NEBEZPEČÍ! Zranění osob!

Nebezpečí poranění a nebezpečí poškození výrobku.

- Nečistěte výrobek vodou ani proudem vody (obzvláště ne vysokotlakým proudem vody).
- Nečistěte chemikáliemi, včetně benzínu nebo rozpouštědel. Takové látky mohou zničit důležité plastové díly.

Ventilační otvory musí být vždy čisté.

1. Víceúčelový čistič vyčistěte vlhkým hadříkem (nepoňujte kartáčovou jednotku do vody ani ji nečistěte pod tekoucí vodou).
2. Ventilační otvory ⑭ čistěte měkkým kartáčkem (nepoužívejte šroubovák).
3. Po každém použití všechny pohyblivé součásti vyčistěte.

4.2 Čištění kartáčů

1. Vyjměte kartáče z kartáčové jednotky (viz část 6.1 Výměna kartáčů).
2. Vyčistěte kartáče pod tekoucí vodou. Odstraňte z kartáčů zejména malé kamínky a zbytky nečistot.
3. **Pouze pro válcový kartáč:** Vyčistěte kartáče ⑯ na ochranném krytu.
4. Nasadte kartáče do kartáčové jednotky (viz část 6.1 Výměna kartáčů).

4.3 Čištění akumulátoru a nabíječky

Povrch a kontakty akumulátoru a nabíječky musí být před připojením akumulátoru k nabíječe čisté a suché.

→ Nepoužívejte tekoucí vodu.

4.3.1 Čištění akumulátoru

K čištění akumulátoru nepoužívejte žádné chemické látky.

→ Občas vyčistěte ventilační otvory a kontakty akumulátoru měkkým, čistým a suchým štětcem.

4.3.2 Čištění nabíječky

→ Kontakty a plastové díly čistěte měkkým a suchým hadříkem.

5. SKLADOVÁNÍ

5.1 Vyřazení z provozu

Výrobek musí být skladován mimo dosah dětí.

1. Vyjměte akumulátor.
2. Nabijte akumulátor bez ochranného krytu akumulátoru (viz část **3.1 Nabíjení akumulátoru**).
3. Vyčistěte víceúčelový čistič, akumulátor a nabíječku (viz kapitola **4. ÚDRŽBA**).
4. Víceúčelový čistič, akumulátor a nabíječku skladujte na suchém, uzavřeném místě, kde jsou chráněny před mrazem.
5. Neskladujte víceúčelový čistič podepřený na kartáči.
To způsobí deformaci kartáče.

6. ODSTRAŇOVÁNÍ CHYB



VÝSTRAHA! Poškození vodou!

Poškození vodou v důsledku neúmyslného spuštění.

- Odpojte přívod vody.
- Před odstraňováním problémů výrobku vyjměte akumulátor.

6.1 Výměna kartáčů

Náhradní díly GARDENA jsou k dostání u vašeho prodejce GARDENA nebo v servisu GARDENA.

Používejte pouze následující 3 kartáče GARDENA:

- **Univerzální válcový kartáč GARDENA, obj. č. 14848:** Pro čištění dřevěných povrchů. Ideální pro dřevěné terasy, sekce z měkkého a tvrdého dřeva, WPC a BPC. Není vhodný pro utěsněné povrchy.
- **Středně tvrdý válcový kartáč GARDENA, obj. č. 14849:** Pro výkonné čištění. Ideální pro hrubé nečistoty, jako je mech a zelený povlak. Vhodné pro kamenné povrchy (hladké dlažební kameny, dlaždice a betonové bloky). Není vhodný pro utěsněné povrchy.
- **Měkký kotoučový kartáč GARDENA, obj. č. 14847:** Pro jemné čištění. Ideální pro lehké čištění povrchů. Ideální pro čištění těžko dostupných oblastí, rohů a okrajů, schodů a podstavců.

6.1.1 Výměna válcového kartáče [obr. T1]

Pokud se pouzdro akumulátorového víceúčelového čističe při čištění povrchu v důsledku opotřebení dotýká země, je nutné kartáč vyměnit.

K dispozici jsou 2 válcové kartáče GARDENA:

→ Používejte pouze originální **válcový kartáč GARDENA**.

1. Otočte upevňovací prvek 15 proti směru hodinových ručiček.
2. Vytáhněte upevňovací prvek 16.
3. Vytáhněte válcový kartáč 16 z držáku válcového kartáče 17.
4. Nasadte nový válcový kartáč 16 na držák válcového kartáče 17.
5. Vložte upevňovací prvek 16 na válcový kartáč 16.
6. Otáčejte upevňovacím prvkem 15 po směru hodinových ručiček na doraz, dokud spojení slyšitelně nezaklapne.
Tím se válcový kartáč zajistí.

6.1.2 Výměna kotoučového kartáče [obr. T2]

→ Používejte pouze originální **kotoučový kartáč GARDENA**.

1. Vytáhněte kotoučový kartáč 19 z držáku kotoučového kartáče 18.
2. Zasuňte nový kotoučový kartáč 19 na držák kotoučového kartáče 18 až na doraz.
Tím se kotoučový kartáč zajistí.

6.2 Tabulka chyb

Problém	Možná příčina	Náprava
Kartáč je zablokovaný.	Kartáč blokuje překážka.	→ Odstraňte překážku.
Víceúčelový čistič správně nečistí nebo vibruje.	Kartáč je opotřebovaný.	→ Vyměňte kartáč.

Problém	Možná příčina	Náprava
Víceúčelový čistič se nezastaví.	Spouštěcí páčka je zablokovaná.	→ Vyjměte akumulátor a uvolněte startovací páčku.
Víceúčelový kartáč se nespustí nebo se zastaví. Kontrolka LED 13 bliká zeleně [obr. O4].	Akumulátor je vybitý.	→ Nabijte akumulátor.
Víceúčelový kartáč se nespustí nebo se zastaví. Chybová kontrolka LED 14 svítí červeně [obr. O4].	Teplota akumulátoru je mimo přípustný rozsah.	→ Počkejte, až se teplota akumulátoru dostane opět do rozsahu 0 °C až +45 °C.
	Mezi kontakty akumulátoru jsou kapky vody nebo vlhkost.	→ Odstraňte kapky vody nebo vlhkost suchým hadříkem.
	Motor blokuje překážka.	→ Odstraňte překážku.
Víceúčelový kartáč se nespustí nebo se zastaví. Chybová kontrolka LED 14 bliká červeně [obr. O4].	Víceúčelový čistič je vadný.	→ Obráťte se na servis GARDENA.
Víceúčelový kartáč se nespustí nebo se zastaví. Chybová kontrolka LED 14 se nerozsvítí [obr. O4].	Akumulátor není zcela vložen do držáku akumulátoru.	→ Vložte akumulátor úplně do držáku akumulátoru tak, až slyšitelně zaklapne.
	Akumulátor je vadný.	→ Vyměňte akumulátor.
	Víceúčelový čistič je vadný.	→ Obráťte se na servis GARDENA.
Nelze spustit nabíjecí cyklus. Kontrolka nabíjení akumulátoru 15 svítí zeleně.	Akumulátor není správně vložen do nabíječky.	→ Správně zatlačte akumulátor do nabíječky.
	Kontakty akumulátoru jsou znečištěné.	→ Očistěte kontakty akumulátoru (např. opakovaným připojením a odpojením akumulátoru. V případě potřeby akumulátor vyměňte).
	Teplota akumulátoru je mimo přípustný rozsah.	→ Počkejte, až se teplota akumulátoru dostane opět do rozsahu 0 °C až +45 °C.
	Akumulátor je vadný.	→ Vyměňte akumulátor.
Nelze spustit nabíjecí cyklus. Kontrolka nabíjení akumulátoru 15 nesvítí.	Síťová zástrčka nabíječky není správně zapojena.	→ Zasuňte síťovou zástrčku zcela do elektrické zásuvky.
	Elektrická zásuvka, síťový kabel nebo nabíječka jsou vadné.	→ Zkontrolujte síťové napětí. V případě potřeby nechte nabíječku zkontrolovat autorizovaným prodejcem nebo servisem GARDENA.

POZNÁMKA:

Opravy smí provádět pouze servisní centra společnosti GARDENA nebo specializovaní prodejci, kteří jsou schválení společností GARDENA.

→ V případě jiných závad se obraťte na servisní centrum společnosti GARDENA.

7. SPECIFIKACE

Víceúčelový čistič	Jednotka	Hodnota (obj. č. 14840)	Hodnota (obj. č. 14841)	Hodnota (obj. č. 14842)
Rychlost válcového kartáče (min./max.)	ot/min		350–1000	350–1000
Rychlost kotoučového kartáče (min./max.)	ot/min	350–1000		350–1000
Šířka válcového kartáče	cm		10	10
Průměr kotoučového kartáče	cm	17		17
Max. průtok vody	l/h	100	100	100
Hmotnost (včetně akumulátoru)	kg	2,7	4	3,2–4

Systémový akumulátor PBA 18 V 2,5 Ah W-B	Jednotka	Hodnota (obj. č. 14903)
Napětí akumulátoru	V (DC)	18
Kapacita akumulátoru	Ah	2,5
Počet článků (Li-ion)		5
Vhodné nabíječky systému POWER FOR ALL		AL 1810 CV / AL 1815 CV / AL 18V-20 / AL 1830 CV / AL 1880 CV

Nabíječka AL 1810 CV P4A	Jednotka	Hodnota (obj. č. 14900)
Síťové napětí	V (AC)	220–240
Síťová frekvence	Hz	50–60
Jmenovitý proud	W	26
Nabíjecí napětí akumulátoru	V (DC)	18
Max. nabíjecí proud akumulátoru	mA	1000
Doba nabíjení akumulátoru (přibl.)		
PBA 18 V 2 Ah W-B	min.	115
PBA 18 V 2,5 Ah W-B	min.	136
PBA 18 V 4 Ah W-C	min.	228
Přípustný rozsah teplot pro nabíjení	°C	0–35
Hmotnost podle procedury EPTA 01:2014	kg	0,17
Třída ochrany		□ / II
Vhodné akumulátory systému POWER FOR ALL		PBA 18V

8. PŘÍSLUŠENSTVÍ / NÁHRADNÍ DÍLY

Univerzální válcový kartáč GARDENA	Jako náhrada za opotřebovaný válcový kartáč, např. pro dřevěné povrchy.	Obj. č. 14848
Středně tvrdý válcový kartáč GARDENA	Jako náhrada za opotřebovaný válcový kartáč, např. pro kamenné povrchy.	Obj. č. 14849
Měkký kotoučový kartáč GARDENA	Jako náhrada za opotřebovaný kotoučový kartáč.	Obj. č. 14847
Jednotka kotoučového kartáče GARDENA	Jako doplněk k víceúčelovému čističi pro další možné použití.	Obj. č. 14846
Prodlužovací rukojeť GARDENA	Pro prodloužení akumulátorového víceúčelového čističe GARDENA obj. č. 14840.	Obj. č. 14845
Systémový akumulátor GARDENA P4A PBA 18V/45 P4A PBA 18V/72	Akumulátor pro delší dobu chodu nebo na výměnu.	Obj. č. 14903 Obj. č. 14905
Rychlonabíječka GARDENA AL 1830 CV P4A	Pro rychlé nabíjení akumulátorů systému POWER FOR ALL PBA 18V..W...	Obj. č. 14901

9. ZÁRUKA/SERVIS

9.1 Registrace výrobku

Zaregistrujte svůj výrobek na adrese [gardena.com/registration](https://www.gardena.com/registration).

9.2 Servis

Aktuální kontaktní informace pro náš servis naleznete na zadní straně a online:

Česká republika: <https://www.gardena.com/cz/podpora/podpora/kontakt/>

10. LIKVIDACE

10.1 Likvidace víceúčelového čističe

(v souladu se směrnicí 2012/19/EU/S.I. 2013 č. 3113)



Výrobek nesmí být likvidován spolu s běžným domácím odpadem. Musí být likvidován v souladu s platnými místními předpisy na ochranu životního prostředí.

DŮLEŽITÉ!

→ Likvidujte výrobek prostřednictvím místního recyklačního sběrného místa.

10.2 Likvidace akumulátoru



Akumulátor GARDENA obsahuje lithium-iontové články, které musí být na konci životnosti zlikvidovány odděleně od běžného domovního odpadu.

Li-ion

DŮLEŽITÉ!

- Zcela vybijte lithium-iontové články (v této záležitosti se obraťte na servis GARDENA).
- Zajistěte kontakty lithium-iontových článků proti zkratům.
- Lithium-iontové články řádně zlikvidujte prostřednictvím místního sběrného a recyklačního střediska.

da Ledningsfri multirensner kompakt 02/18V P4A; terrasse 03/18V P4A; universal 04/18V P4A

Oversættelse af de originale instruktioner.

1. SIKKERHEDSANVISNINGER	29
2. MONTERING	30
3. BETJENING	31
4. VEDLIGEHOLDELSE	32
5. OPBEVARING	32
6. FEJLAFHJÆLPNING	32
7. TEKNISKE DATA	33
8. TILBEHØR / RESERVEDELE	33
9. GARANTI/SERVICE	33
10. BORTSKAFFELSE	33

1. SIKKERHEDSANVISNINGER

1.1 Forklaring af symbolerne



ADVARSEL!

→ Læs brugervejledningen.



ADVARSEL!

→ Hold børsterne væk fra elektriske kabler.



FARE!

→ Hold en passende afstand til elektriske kabler.



ADVARSEL!

→ Fjern batteriet inden vedligeholdelse.



→ Må ikke udsættes for regn.



ADVARSEL!

→ Hold hænderne væk fra børsterne.

1.2 Generelle Sikkerhedsanvisninger

VIGTIGT!

Læs brugsvejledningen omhyggeligt, og opbevar den i nærheden til senere brug.

1.2.1 Generelle Sikkerhedsanvisninger for overfladerensere



FARE! Elektrisk stød!

Risiko for personskade som følge af elektrisk strøm.

→ Produktet skal modtage strøm via en fejlstrømsafbryder (RCD) med en nominal udslæningsstrøm på højst 30 mA.

→ Tag produktet ud af stikkontakten, før det tages ud af drift eller serviceres, og før der udskiftes dele. Når du gør det, skal strømudtaget være inden for dit synsfelt.

1.2.2 Sikkerhedsanvisninger for overfladerensere

Det maksimalt tilladte vandtryk er 1,2 MPa. Vi anbefaler en slange med en diameter på 13 mm (1/2").

Vandstrålen må ikke rettes direkte mod elektriske apparater eller elektrisk udstyr, der indeholder elektriske komponenter (f.eks. indvendigt i ovne).

Må ikke bruges i swimmingpools med vand i.

Multirensneren må ikke anvendes, hvis den har været tabt, hvis den viser tydelige tegn på beskadigelse, eller hvis den er utæt.

Hold multirensneren væk fra børn, når den er tændt og under afkøling.

1.3 Yderligere Sikkerhedsanvisninger

1.3.1 Tilsigtet brug

Dette produkt kan bruges af børn fra otte år og opefter og personer med nedsatte fysiske, sensoriske eller mentale evner eller uden erfaring og viden, forudsat at de er under opsyn eller er blevet instrueret i sikker brug af produktet og forstår de involverede risici. Børn må ikke lege med produktet. Rengøring og brugervedligeholdelse må ikke udføres af børn, medmindre de er otte år eller ældre og er under opsyn.

Vi anbefaler en minimumsalder på 16 før brug af produktet.

GARDENA-multirensere er beregnet til rengøring af vandrette og lodrette overflader i private haver og anlæg. Områderne, der skal rengøres, skal være egnede til rengøring med roterende børster. Områderne, der skal rengøres, skal kunne tåle vand, hvis brug af vand anbefales.

Produktet er ikke egnet til kontinuerlig drift (professionel betjening).



FARE! Personskade!

Hvis en slibeskive løsriver sig, kan det medføre personskade.

→ Fastgør ikke en slibeskive til børsterne.

1.3.2 Sikkerhedsanvisninger for batterier og batteriopladere

→  **Læs alle sikkerhedsanvisninger og instruktioner.** Hvis anvisninger og instruktioner ignoreres, kan det medføre elektrisk stød, brand og/eller alvorlig personskade.

→ **Opbevar disse anvisninger på et sikkert sted.** Brug kun batteriopladeren, hvis du er fortrolig med alle dens funktioner og kan udføre disse uden begrænsninger eller har modtaget relevante instruktioner.

→ **Overvåg børn under brug, rengøring og vedligeholdelse.**

Dette er for at sikre, at de ikke leger med batteriopladeren.

→ **Oplad kun 18 V PBA-batterier til POWER FOR ALL-systemet med en kapacitet på 1,5 Ah og derover. Batterispændingen skal svare til batteriopladerens batteriladepænding. Oplad ikke ikke-genopladelige batterier.** Ellers er der risiko for brand og eksplosion.

→  **Brug kun batteriopladeren i lukkede rum, og hold det væk fra fugt.** Hvis der trænger vand ind i batteriopladeren, øges risikoen for elektrisk stød.

→ **Hold batteriopladeren ren.** Snavs udgør en risiko for elektrisk stød.

→ **Kontrollér altid batteriopladeren, herunder kablet og stikket, før brug. Anvend ikke batteriopladeren, hvis du bemærker skader. Du må ikke selv åbne batteriopladeren. Sørg for, at reparationer kun udføres af kvalificeret personale, der kun bruger originale reservedele.**

Beskadigede batteriopladere, kabler og stik øger risikoen for elektrisk stød.

→ **Undlad at anvende batteriopladeren på letantændelige overflader (f.eks. papir, tekstiler osv.) eller i letantændelige omgivelser.** Der er risiko for brand, fordi batteriopladeren bliver varm under opladning.

→ **Tildæk ikke batteriopladerens ventilationsåbninger.** Batteriopladeren kan blive overophedet og ikke længere fungere korrekt.

→ **Oplad kun batterierne med batterioplader, der anbefales af producenten.** En batterioplader, der passer til én batteritype, kan udgøre en risiko for brand, når den anvendes med et andet batteri.

→ **Der kan også slippe dampe ud, hvis batteriet er beskadiget eller anvendes forkert.** Sørg for, at området er godt ventileret, og søg lægehjælp, hvis du oplever bivirkninger. Dampene kan irritere åndedrætsorganet.

→ **Der kan lække væske fra batteriet, hvis det anvendes forkert; undgå kontakt. Hvis væsken alligevel berøres, skal der skylles med vand. Hvis væsken kommer ind i øjnene, skal du kontakte lægen.** Væske, der siver ud fra batteriet, kan medføre irritation eller forbrænding.

→ **Hvis tilslutningskablet skal udskiftes, skal udskiftningen udføres af GARDENA eller et autoriseret serviceværksted for GARDENA-elværktøj for at undgå sikkerhedsrisici.**

→ **Disse sikkerhedsinstruktioner gælder kun for 18 V Li-Ion-batterier til POWER FOR ALL-systemet.**

→ **Brug kun batteriet i produkter fra partnere af POWER FOR ALL-systemet.** POWER FOR ALL-mærkede 18 V batterier er fuldt kompatible med følgende produkter: alle 18 V produkter fra partnere af POWER FOR ALL-systemet.

→ **Overhold batterianbefalingerne i brugervejledningen til dit produkt.** Dette er den eneste måde at betjene batteriet og produktet sikkert og beskytte batterierne mod farlig overbelastning på.

→ **Oplad kun batterierne med batterioplader, der anbefales af producenten eller partnere af POWER FOR ALL-systemet.** En batterioplader, der er egnet til en bestemt type batteri, udgør en brandfare, når den bruges sammen med andre batterier (batteritype: PBA 18 V osv./kompatible batteriopladere: AL 18 osv.).

→ **Batteriet leveres delvist opladet.** For at sikre batteriets fulde ydeevne, skal batteriet oplades fuldstændigt i batteriopladeren, før produktet bruges første gang.

→ **Opbevar batterier utilgængeligt for børn.**

→ **Åbn ikke batteriet.** Der er risiko for kortslutning.

→ **Der kan slippe dampe ud, hvis batteriet er beskadiget eller anvendes forkert. Batteriet kan brænde eller eksplodere.** Sørg for, at området er godt ventileret, og søg lægehjælp, hvis du oplever bivirkninger. Dampene kan irritere åndedrætsorganet.

→ **Hvis batteriet anvendes forkert eller er beskadiget, kan der slippe brandfarlig væske ud; undgå kontakt. Hvis væsken alligevel berøres, skal der skylles med vand. Hvis væsken kommer ind i øjnene, skal du kontakte lægen.**

Væske, der siver ud fra batteriet, kan medføre irritation eller forbrænding.

→ **Hvis batteriet er defekt, kan der slippe væske ud, og genstande i nærheden kan blive våde. Kontrollér de berørte dele.** Rengør eller udskift dem om nødvendigt.

→ **Batteriet må ikke kortsluttes.** Når batteriet ikke er i brug, skal du holde det væk fra papirclips, mønter, nøgler, søm, skruer eller andre små metalgenstande, der kan kortslutte kontakterne. Kortslutning af batteripolerne kan forårsage forbrændinger eller brand.

→ **Batterikontakterne kan være varme efter brug. Vær opmærksom på de varme kontakter, når du fjerner batteriet.**

→ **Batteriet kan blive beskadiget af skarpe genstande som f.eks. søm eller skruetrækkere eller en ekstern kraft.** Der kan opstå en intern kortslutning, og batteriet kan dermed brænde, ryge, eksplodere eller overophede.

→ **Der må aldrig udføres service på beskadigede batterier.** Vedligeholdelse af batterier må kun udføres af producenten eller et autoriseret serviceværksted.

→  **Beskyt batteriet mod varme, hvilket omfatter vedvarende sollys, ild, snavs, vand og fugt.**

Der er risiko for eksplosion og kortslutning.



→ **Batteriet må kun anvendes og opbevares ved en omgivende temperatur på mellem -20 °C og +50 °C. Batteriet må f.eks. ikke efterlades i din bil om sommeren. Ved temperaturer på < 0 °C, kan ydeevnen blive reduceret afhængigt af enheden.**

→ **Oplad kun batteriet ved en omgivende temperatur på mellem 0 °C og +35 °C. Oplad kun batteriet med en USB-forbindelse ved en omgivende temperatur på mellem +10 °C og +35 °C. Opladning uden for temperaturområdet kan beskadige batteriet og øge risikoen for brand.**

→ **Efter brug skal du lade batteriet køle af i mindst 30 minutter, før du oplader eller opbevarer det.**

1.3.3 Yderligere instruktioner vedrørende elektrisk sikkerhed



FARE! Hjertestop!

Dette produkt danner et elektromagnetisk felt under betjening. Dette felt kan påvirke funktionen af aktive eller passive medicinske implantater og forårsage alvorlig personskade eller dødsfald (f.eks. hvis en person har en pacemaker).

→ Kontakt din læge og producenten af dit implantat, før du bruger dette produkt.

→ Fjern batteriet, når du ikke bruger produktet.

→ Tag stikket ud af stikkontakten efter brug af produktet.

→ Fjern batteriet, når produktet opbevares eller ikke anvendes i en længere periode.

→ Batterier, der ikke fungerer, må ikke bruges og skal bortskaffes korrekt.

Du kan få fingrene i klemme, når du indsætter batteriet.

→ Pas på fingrene, når du indsætter batteriet.

→ Kontrollér arbejdsområdet for skjulte kabler, før du bruger produktet. Fjern dem om nødvendigt.

1.3.4 Yderligere instruktioner vedrørende personlig sikkerhed



FARE! Kvælningsfare!

Små dele kan nemt sluges. Der er risiko for, at små børn kan blive kvælt i polyposen.

→ Hold børn væk under samlingen.

→ Du skal sikre arbejdsområdet før brug: Hold børn, kæledyr og andre personer væk.

→ Bær sikkerhedsbriller.

Du kan få fingrene i klemme, når du indsætter hjælpehåndtaget.

→ Pas på fingrene, når du justerer hjælpehåndtaget.

→ Bær sikkerhedssko.

→ Benytt ikke en maskine, hvis du er træt eller er påvirket af narkotika, alkohol eller medicin. Et øjeblik uopmærksomhed under betjening af maskiner kan resultere i alvorlig personskade.

→ Brug aldrig produktet over hovedhøjde.

Da den ledningsfri multirens AquaBrush kan beskadige følsomme, polerede, belagte og ridsefølsomme overflader, må den ikke bruges på disse overflader.

2. MONTERING



FORSIGTIG! Vandskade!

Vandskade pga. utilsigtet start.

→ Sluk vandhanen.

→ Fjern batteriet, før produktet monteres.

2.1 Levering

	Varenr. 14840-55	Varenr. 14841-20	Varenr. 14842-20
Håndtagsenhed	x	x	x
Forlængerhåndtag	-	x	x
Rullebørsteenhed (universal)	-	x	x
Skivebørsteenhed	x	-	x
Batterioplader	-	x	x

	Varenr. 14840-55	Varenr. 14841-20	Varenr. 14842-20
Batteri (2,5 Ah)	-	x	x
Batteribeskyttelsesdæksel (til 2,5 Ah)	x	x	x
Brugervejledning	x	x	x

Varenr. 14841-55 og 14842-55 leveres uden batterioplader eller batteri.

2.2 Montering af forlængerhåndtaget [Fig. A1]



FARE! Personskade!

→ Brug ikke mere end 1 forlængerhåndtag.

1. Skub forlængerhåndtaget ② så langt som muligt ③ ind i håndtagsenheden ①. Når du gør det, skal tappen/tapperne skubbes ind i åbningen ④.
2. Spænd omløbermøtrikken ⑩ med håndkraft (brug ikke værktøj). Et lille mellemrum mellem omløbermøtrikken og tilslutningselementet er normalt. Dette sikrer, at tilslutningen er stram.

2.3 Montering/udskiftning af børsteenheden [Fig. A1]

Der må kun anvendes følgende GARDENA-børsteenheder ④.

- GARDENA-rullebørsteenhed
- GARDENA-skivebørsteenhed

Begge børsteenheder kan monteres på forlængerhåndtaget eller håndtagsenheden.

2.3.1 Montering af børsteenheden

1. Skub den ønskede børsteenhed ④ så langt som muligt ind i håndtagsenheden ① eller forlængerhåndtaget ②. Når du gør det, skal tappen/tapperne skubbes ind i åbningen ④.
2. Spænd omløbermøtrikken ⑩ med håndkraft (brug ikke værktøj). Et lille mellemrum mellem omløbermøtrikken og tilslutningselementet er normalt. Dette sikrer, at tilslutningen er stram.

2.3.2 Udskiftning af børsteenheden

1. Skru omløbermøtrikken ⑩ af med håndkraft (brug ikke værktøj).
2. Træk børsten ud af håndtagsenheden ① eller forlængerhåndtaget ②.

3. Monter den ønskede børste som beskrevet i **2.3.1 Montering af børsteenheden.**

2.4 Tilslutning af multirensere til vandhanen [Fig. A2]

Multirensere er læk sikret op til et vandindløbstryk på 1,2 MPa (12,0 bar). For at opnå optimale rengøringsresultater bør vandindløbstrykket dog ikke overstige 0,6 MPa (6,0 bar).

Multirensere kan bruges med eller uden en vandhane.

1. Tilslut den medfølgende vandstopslangetilslutning ③ til vandslangen ⑤.
2. Drej flowregulatoren ⑥ til position 0.
3. Tilslut en vandslange ⑤ til vandhanen ⑥.
4. Tilslut vandstopslangetilslutningen ③ til vandindløbet ⑦ på multirensere.

3. BETJENING



FORSIGTIG! Vandskade!

Vandskade pga. utilsigtet start.

→ Sluk vandhanen.

→ Fjern batteriet, før produktet justeres.

3.1 Opladning af batteriet [Fig. O1/O2/O3]



FORSIGTIG!

Strømkildens spænding skal stemme overens med de tekniske data på batteriopladerens typeskilt.

→ Vær opmærksom på netspændingen.

Den intelligente opladningsprocedure registrerer automatisk batteriets ladetilstand og oplader batteriet med den optimale ladestrøm afhængigt af batteritemperaturen og batterispændingen.

Dette beskytter batteriet og holder det fuldt opladet, når det opbevares i batteriopladeren.

1. Tryk på udløserknappen ④, og tag batteriet ⑧ ud af batteriholderen ⑩.
2. Fjern batteriet ⑧ fra beskyttelsesdækslet ⑤.
3. Tilslut batteriopladeren ③ til en stikkontakt.
4. Skub batteriopladeren ③ på batteriet ⑧.

Når batteriopladningsindikatoren ⑨ på batteriopladeren blinker grønt, oplades batteriet.

Når batteriopladningsindikatoren ⑨ på batteriopladeren lyser grønt, er batteriet fuldt opladet (opladningstid, se 7. TEKNISKE DATA).

5. Kontrollér ladetilstanden med jævne mellemrum under opladning.
6. Når batteriet ⑧ er fuldt opladet, kan batteriet ⑧ frakobles fra batteriopladeren ③.

3.2 Visningselementernes betydning

3.2.1 Visning på batteriopladeren [Fig. O3]

Batteriopladningsindikatoren ⑨ blinker



Ladecykklussen angives, ved at batteriopladningsindikatoren ⑨ blinker.

Bemærk: Ladecykklussen kan kun udføres, hvis batteriets temperatur er inden for det tilladte temperaturområde for opladning, se 7. TEKNISKE DATA.

Batteriopladningsindikatoren ⑨ lyser konstant



Når batteriopladningsindikatoren ⑨ lyser konstant, betyder det, at batteriet er fuldt opladet, eller at batteriets temperatur er uden for det tilladte temperaturområde for opladning, og at batteriet derfor ikke kan lades op. Så snart det tilladte temperaturområde er nået, oplades batteriet.

Når batteriet ikke er tilsluttet, og batteriopladningsindikatoren ⑨ lyser konstant, betyder det, at stikket er sat i strømudtaget, og at batteriopladeren er klar til brug.

3.2.2 Indikator for batteriets ladetilstand ⑨ på produktet [Fig. O4/O7]

Når produktet er startet, vises indikatoren for batteriets ladetilstand ⑨ i 5 sekunder.

Indikator for batteriets ladetilstand	Batteriladestatus
⑨, ⑩ og ⑪ lyser grønt	67-100 % opladet
⑨ og ⑩ lyser grønt	34-66 % opladet
⑨ lyser grønt	11-33 % opladet
⑨ blinker grønt	0-10 % opladet

Hvis LED'en ⑨ blinker grønt, skal batteriet oplades

Hvis fejl-LED'en ⑪ lyser eller blinker, se 6. FEJLAFHJÆLPNING.

3.3 Arbejdsstilling med forlængerhåndtag [Fig. O5]

→ Hold den ledningsfri multirensere i opretstående position med den ene hånd på håndtaget ⑧ og den anden hånd på hjælpehåndtaget ⑨.

3.4 Justering af hjælpehåndtagets position [Fig. O6]

Hjælpehåndtagets position kan justeres til din højde.

Når den ledningsfri multirensere er justeret korrekt til din højde, er din arbejdsstilling oprejst, og multirensere er i kontakt med den overflade, der skal rengøres.

1. Træk i håndtaget ⑩.
2. Vip hjælpehåndtaget ⑨ til den ønskede position.
3. Slip håndtaget ⑩ igen, indtil det klikker på plads.

3.5 Start/standsning af multirensere [Fig. O1/O5/O7]



FARE! Personskade!

Risiko for personskade, hvis produktet ikke stopper, når starthåndtaget slippes.

→ Sikkerhedsanordninger og sikkerhedskontakter må ikke omgås.

→ Du må f.eks. ikke fastgøre starthåndtaget til håndtaget.

3.5.1 Start af multirensere

Multirensere må kun anvendes sammen med et egnet GARDENA-batteri-beskyttelsesdæksel ⑤ over batteriet.

Til Power+ batterier og 4,0 Ah batterier kan der fås et egnet batteribeskyttelsesdæksel fra GARDENA Service:

- Batteribeskyttelsesdæksel til Power+ batteri Varenr. 14800-00.600.36
- Batteribeskyttelsesdæksel til 4,0 Ah batteri Varenr. 14800-00.600.32

1. Før du starter, skal du kontrollere, om der er små sten i børsterne, og om nødvendigt fjerne dem.
Små sten kan ridse overfladen.
2. Tilslut om nødvendigt multirensere til vandhanen (som beskrevet i **2.4 Tilslutning af multirensere til vandhanen**).
3. Træk batteribeskyttelsesdækslet ⑤ over batteriet.
4. Sæt batteriet ⑥ ind i batteriholderen ⑩, indtil det klikker på plads.
5. Før du starter rengøringen: Test egnetheden af den børste, du vil bruge, på noget prøvemateriale eller på et diskret sted.
6. Hold multirensere med den ene hånd på håndtaget ⑧ og den anden hånd på hjælpehåndtaget ⑨.
7. Træk starthåndtaget ⑪ mod håndtaget ⑥.
Multirensere starter, og indikatoren for batteriets ladetilstand ⑫ vises i 5 sekunder.

3.5.2 Standsning af multirensere

1. Slip starthåndtaget ⑪.
Multirensere standser.
2. Tryk på udløserknappen ⑬, og tag batteriet ⑥ ud af batteriholderen ⑩.

3.6 Justering af vandgennemstrømningen [Fig. O7]

Du kan justere vandgennemstrømningen i 3 trin.

- **0** Ingen vandgennemstrømning
- **1** Reduceret vandgennemstrømning
- **2** Fuld vandgennemstrømning

→ Drej flowreguleringsknappen ⑭ til den ønskede position.

3.7 Justering af børstens rotationshastighed [Fig. O7]

Du kan justere børstens rotationshastighed kontinuerligt fra **min.** til **maks.**

→ Drej strømregulatoren ⑮ til den ønskede position.

4. VEDLIGEHOLDELSE



FORSIGTIG! Vandskade!

Vandskade pga. utilsigtet start.

→ Sluk vandhanen.

→ Fjern batteriet, før der udføres service på produktet.

4.1 Rengøring af multirensere [Fig. M1]



FARE! Personskade!

Risiko for personskade og beskadigelse af produktet.

→ Brug ikke vand eller en vandstråle (især ikke en højtryksvandstråle) til at rengøre produktet.

→ Brug ikke kemikalier, herunder benzin og opløsningsmidler, til at rengøre produktet. Nogle af disse kan ødelægge vigtige plastdele.

Ventilationsåbningerne skal altid være rene.

1. Rengør multirensere med en fugtig klud (børsteenheden må ikke ned-sænkes i vand eller rengøres under rindende vand).
2. Rengør ventilationsåbningerne ⑰ med en blød børste (du må ikke bruge en skruetrækker).
3. Rengør alle bevægelige dele efter hver brug.

4.2 Rengøring af børsterne

1. Afmonter børsterne fra børsteenheden (se **6.1 Udskiftning af børsterne**).
2. Rengør børsterne under rindende vand. Vær særligt omhyggelig med at fjerne små sten og smudsrester fra børsterne.

3. **Gælder kun rullebørsten:** Rengør børsterne ⑱ på stænkskærmen.
4. Monter børsterne i børsteenheden (se **6.1 Udskiftning af børsterne**).

4.3 Rengøring af batteriet og batteriopladeren

Overfladen og kontakterne på batteriet og på batteriopladeren skal være rene og tørre, før batteriet tilsluttes til batteriopladeren.

→ Brug ikke rindende vand.

4.3.1 Rengøring af batteriet

Brug ikke kemiske stoffer til at rengøre batteriet.

→ Rengør jævnligt ventilationsåbningerne og batteriets kontakter med en blød, ren og tør børste.

4.3.2 Rengøring af batteriopladeren

→ Rengør kontakterne og plastdelene med en blød og tør klud.

5. OPBEVARING

5.1 Nedlukning

Produktet skal opbevares utilgængeligt for børn.

1. Tag batteriet ud.
2. Oplad batteriet uden batteribeskyttelsesdækslet (se **3.1 Opladning af batteriet**).
3. Rengør multirensere, batteriet og batteriopladeren (se **4. VEDLIGEHOLDELSE**).
4. Multirensere, batteriet og batteriopladeren skal opbevares på et tørt, lukket sted, hvor de er beskyttet mod frost.
5. Multirensere må ikke opbevares hvilende på børsten.
Det forhindrer, at børsten deformeres.

6. FEJLAFHJÆLPNING



FORSIGTIG! Vandskade!

Vandskade pga. utilsigtet start.

→ Sluk vandhanen.

→ Fjern batteriet, før der udføres fejlfhjælpning på produktet.

6.1 Udskiftning af børsterne

GARDENA-reservedelene kan fås fra din GARDENA-forhandler eller fra GARDENA Service.

Der må kun anvendes følgende 3 GARDENA-børster:

- **GARDENA-rullebørste, universal, varenr. 14848:** Til rengøring af træoverflader. Ideel til terrasseplanker og til terrasser fremstillet i blødt eller hårdt træ eller i træ- eller bambuskomposit. Ikke egnet til forseglede overflader.
- **GARDENA-rullebørste, medium, varenr. 14849:** Til effektiv rengøring. Ideel til groft snavs som mos og alger. Egnede til stenoverflader (glatte belægningssten, fliser og betonblokke). Ikke egnet til forseglede overflader.
- **GARDENA-skivebørste, blød, varenr. 14847:** Til skånsom rengøring. Ideel til let rengøringsarbejde på overflader. Ideel til rengøring af svært tilgængelige områder, hjørner og kanter, trin og sokler.

6.1.1 Udskiftning af rullebørsten [Fig. T1]

Hvis den ledningsfri multirensers hus kommer i kontakt med jorden under rengøring på grund af slitage, skal børsten udskiftes.

Der fås 2 GARDENA-rullebørster:

→ Brug kun en original GARDENA-rullebørste.

1. Drej fastgørelsesanordningen ⑲ mod uret.
2. Træk fastgørelsesanordningen ⑲ af.
3. Træk rullebørsten ⑲ af rullebørsteholderen ⑲.
4. Skub den nye rullebørste ⑲ på rullebørsteholderen ⑲.
5. Indsæt fastgørelsesanordningen ⑲ i rullebørsten ⑲.
6. Drej fastgørelsesanordningen ⑲ så langt som muligt med uret, indtil du hører et klik.
Dette fastgør rullebørsten.

6.1.2 Udskiftning af skivebørsten [Fig. T2]

→ Brug kun en original **GARDENA-skivebørste**.

1. Træk skivebørsten af skivebørsteholderen .
2. Skub den nye skivebørste så langt som muligt ind på skivebørsteholderen .
Dette fastgør skivebørsten.

6.2 Fejltabel

Problem	Mulig årsag	Afhjælpning
Børsten er blokeret	Der er noget, der blokerer børsten.	→ Fjern blokeringen.
Multirensen rensar ikke ordentligt eller vibrerer	Børsten er slidt.	→ Udskift børsten.
Multirensen standser ikke	Starthåndtaget sidder fast.	→ Tag batteriet ud, og løs starthåndtaget.
Multirensen starter ikke eller standser. LED'en blinker grønt [Fig. 04]	Batteriet er fladt.	→ Oplad batteriet.
Multirensen starter ikke eller standser. Fejl-LED'en lyser rødt [Fig. 04]	Batteriets temperatur ligger uden for det tilladte område.	→ Vent, indtil batteriets temperatur igen ligger mellem 0 °C og +45 °C.
	Der er vanddråber eller fugt mellem batteriets kontakter.	→ Fjern vanddråberne eller fugten med en tør klud.
	Der er noget, der blokerer motoren.	→ Fjern blokeringen.
Multirensen starter ikke eller standser. Fejl-LED'en blinker rødt [Fig. 04]	Multirensen er defekt.	→ Kontakt GARDENA Service.
Multirensen starter ikke eller standser. Fejl-LED'en lyser ikke [Fig. 04]	Batteriet er ikke sat helt ind i batteriholderen.	→ Sæt batteriet helt ind i batteriholderen, indtil det klikker på plads.
	Batteriet er defekt.	→ Udskift batteriet.
	Multirensen er defekt.	→ Kontakt GARDENA Service.
Ladecykussen virker ikke. Batteriopladningsindikatoren lyser konstant grønt	Batteriet er ikke skubbet korrekt på batteriopladeren.	→ Skub batteriet korrekt på batteriopladeren.
	Batteriets kontakter er snavsede.	→ Rengør batteriets kontakter (f.eks. ved at tilslutte og frakoble batteriet gentagne gange. Udskift om nødvendigt batteriet).
	Batteriets temperatur ligger uden for det tilladte område.	→ Vent, indtil batteriets temperatur igen ligger mellem 0 °C og +45 °C.
	Batteriet er defekt.	→ Udskift batteriet.
Ladecykussen virker ikke. Batteriopladningsindikatoren lyser ikke	Strømskikket på batteriopladeren er ikke sat korrekt i.	→ Sæt stikket helt ind i strømudtaget.
	Strømudtaget, strømkablet eller batteriopladeren er defekt.	→ Kontrollér netspændingen. Få om nødvendigt batteriopladeren efterset af en autoriseret forhandler eller af GARDENA Service.

BEMÆRK:

Reparationer må kun udføres af et GARDENA-servicecenter eller en specialiseret forhandler, der er godkendt af GARDENA.

→ Kontakt dit GARDENA-servicecenter i tilfælde af andre fejl.

7. TEKNISKE DATA

Multirensen	Enhed	Værdi (varenr. 14840)	Værdi (varenr. 14841)	Værdi (varenr. 14842)
Rullebørstens rotationshastighed (min./maks.)	o/min.		350-1000	350-1000
Skivebørstens rotationshastighed (min./maks.)	o/min.	350-1000		350-1000
Rullebørstens bredde	cm		10	10
Skivebørstens diameter	cm	17		17
Maks. vandgennemstrømning	l/t	100	100	100

Multirensen	Enhed	Værdi (varenr. 14840)	Værdi (varenr. 14841)	Værdi (varenr. 14842)
Vægt (uden batteri)	kg	2,7	4,0	3,2-4,0

Systembatteri PBA 18 V 2,5 Ah W-B	Enhed	Værdi (varenr. 14903)
Batterispænding	V (DC)	18
Batterikapacitet	Ah	2,5
Antal celler (Li-Ion)		5
Egnede batteriopladere til POWER FOR ALL-systemet		AL 1810 CV / AL 1815 CV / AL 18V-20 / AL 1830 CV / AL 1880 CV

Batterioplader AL 1810 CV P4A	Enhed	Værdi (varenr. 14900)
Netspænding	V (AC)	220-240
Netfrekvens	Hz	50-60
Nominel strøm	W	26
Batteriladepænding	V (DC)	18
Maks. batteriladestrøm	mA	1000
Batteriladestrøm (ca.)		
PBA 18 V 2,0 Ah W-B	min.	115
PBA 18 V 2,5 Ah W-B	min.	136
PBA 18 V 4,0 Ah W-C	min.	228

Tilladt temperaturområde for opladning	°C	0-35
Vægt i henhold til EPTA-Procedure 01:2014	kg	0,17
Beskyttelsesklasse		II
Egnede batterier til POWER FOR ALL-systemet		PBA 18V

8. TILBEHØR / RESERVEDELE

GARDENA-rullebørste, universal	Som erstatning for en slidt rullebørste, f.eks. til træoverflader.	Varenr. 14848
GARDENA-rullebørste, medium	Som erstatning for en slidt rullebørste, f.eks. til stenoverflader.	Varenr. 14849
GARDENA-skivebørste, blød	Som erstatning for en slidt skivebørste.	Varenr. 14847
GARDENA-skivebørsteenhed	Som supplement til multirensen til andre mulige anvendelser.	Varenr. 14846
GARDENA-forlængerhåndtag	Til forlængelse af GARDENA ledningsfri multirensen, varenr. 14840.	Varenr. 14845
GARDENA-systembatteri P4A PBA 18 V/45 P4A PBA 18 V/72	Batteri til yderligere driftstid eller til udskiftning.	Varenr. 14903 Varenr. 14905
GARDENA batteridrevet hurtigoplader AL 1830 CV P4A	Til hurtig opladning af PBA-batterier til POWER FOR ALL-systemet, 18 V..W-..	Varenr. 14901

9. GARANTI/SERVICE

9.1. Produktregistrering

Registrer dit produkt på [gardena.com/registration](https://www.gardena.com/registration).

9.2. Service

Du kan finde de aktuelle kontaktoplysninger for vores tjeneste på bagsiden og online:

- Danmark: <https://www.gardena.com/dk/support/support/kontakt/>
- Island: <https://www.gardena.com/int/support/advice/contact/>

10. BORTSKAFFELSE

10.1 Bortskaffelse af multirensen

(i overensstemmelse med direktiv 2012/19/EU/S.I. 2013 nr. 3113)



Produktet må ikke bortskaffes som normalt husholdningsaffald. Det skal bortskaffes i overensstemmelse med de gældende lokale miljøforskrifter.

VIGTIGT!

→ Bortskaf produktet gennem din lokale genbrugsstation.

10.2 Bortskaffelse af batteriet



GARDENA-batteriet indeholder litium-ion-celler, som skal bortskaffes adskilt fra almindeligt husholdningsaffald ved slutningen af deres levetid.

Li-ion

VIGTIGT!

1. Afslut litium-ion-cellerne helt (kontakt GARDENA Service vedrørende dette).
2. Beskyt litium-ion-cellekontakterne mod kortslutninger.
3. Bortskaf litium-ion-cellerne på korrekt vis gennem din lokale genbrugsstation.

el Ασύρματος πολυκαθαριστής Compact 02/18V P4A, Patio 03/18V P4A, Universal 04/18V P4A

Μετάφραση των πρωτότυπων οδηγιών.

1. ΥΠΟΔΕΙΞΕΙΣ ΑΣΦΑΛΕΙΑΣ.....	34
2. ΣΥΝΑΡΜΟΛΟΓΗΣΗ.....	35
3. ΧΕΙΡΙΣΜΟΣ.....	36
4. ΣΥΝΤΗΡΗΣΗ.....	37
5. ΑΠΟΘΗΚΕΥΣΗ.....	37
6. ΑΝΤΙΜΕΤΩΠΙΣΗ ΠΡΟΒΛΗΜΑΤΩΝ.....	37
7. ΠΡΟΔΙΑΓΡΑΦΕΣ.....	38
8. ΕΞΑΡΤΗΜΑΤΑ/ΑΝΤΑΛΛΑΚΤΙΚΑ.....	38
9. ΕΓΓΥΗΣΗ/ΣΕΡΒΙΣ.....	38
10. ΑΠΟΡΡΙΨΗ.....	39

1. ΥΠΟΔΕΙΞΕΙΣ ΑΣΦΑΛΕΙΑΣ

1.1 Επεξήγηση συμβόλων



ΠΡΟΕΙΔΟΠΟΙΗΣΗ!

→ Διαβάστε το εγχειρίδιο χρήσης.



ΠΡΟΕΙΔΟΠΟΙΗΣΗ!

→ Κρατήστε τις βούρτσες μακριά από ηλεκτρικά καλώδια.



ΚΙΝΔΥΝΟΣ!

→ Διατηρήστε επαρκή απόσταση από τα ηλεκτρικά καλώδια.



ΠΡΟΕΙΔΟΠΟΙΗΣΗ!

→ Αφαιρέστε την μπαταρία πριν από οποιαδήποτε εργασία συντήρησης.



→ Αποφύγετε την έκθεση του μηχανήματος στη βροχή.



ΠΡΟΕΙΔΟΠΟΙΗΣΗ!

→ Μην πλησιάζετε τα χέρια σας στις βούρτσες.

1.2 Γενικές προφυλάξεις ασφαλείας

ΣΗΜΑΝΤΙΚΟ!

Διαβάστε προσεκτικά τις οδηγίες χρήσης και φυλάξτε τις για μελλοντική αναφορά.

1.2.1 Γενικές οδηγίες ασφαλείας για καθαριστικά επιφανειών



ΚΙΝΔΥΝΟΣ! Ηλεκτροπληξία!

Κίνδυνος τραυματισμού από ηλεκτρικό ρεύμα.

→ Το προϊόν πρέπει να τροφοδοτείται με ρεύμα μέσω διάταξης προστασίας από ρεύματα διαρροής (RCD) με ονομαστικό ρεύμα ενεργοποίησης έως 30 mA.

→ Αποσυνδέστε το προϊόν από το ηλεκτρικό δίκτυο προτού το θέσετε εκτός λειτουργίας, το συντηρήσετε ή αντικαταστήσετε εξαρτήματά του. Όταν το κάνετε αυτό, η πρίζα πρέπει να βρίσκεται εντός του οπτικού σας πεδίου.

1.2.2 Υποδείξεις ασφαλείας για καθαριστικά επιφανειών

Η μέγιστη επιτρεπόμενη πίεση νερού είναι 1,2 MPa. Συνιστάται σωλήνας διάμετρου 13 mm (1/2").

Το υγρό δεν πρέπει να στοχεύει κατευθείαν σε ηλεκτρικές συσκευές και εξοπλισμό που περιέχει ηλεκτρικά εξαρτήματα (π.χ. το εσωτερικό των φούρνων). Μην το χρησιμοποιείτε σε πισίνες που έχουν νερό.

Ο πολυκαθαριστής δεν πρέπει να χρησιμοποιείται εάν έχει πέσει, εάν εμφανίζει εμφανή σημάδια ζημιάς ή εάν έχει διαρροή.

Κρατήστε τον πολυκαθαριστή μακριά από παιδιά όταν είναι ενεργοποιημένος ή όταν κρύνει.

1.3 Πρόσθετες οδηγίες ασφαλείας

1.3.1 Προβλεπόμενη χρήση

Αυτό το προϊόν μπορεί να χρησιμοποιηθεί από παιδιά ηλικίας οκτώ ετών και άνω, καθώς και από άτομα με περιορισμένες σωματικές, αισθητηριακές ή διανοητικές ικανότητες ή χωρίς εμπειρία και γνώσεις, με την προϋπόθεση ότι το χρησιμοποιούν υπό επίβλεψη ή έχουν λάβει οδηγίες σχετικά με την ασφαλή του χρήση και κατανοούν τους ενδεχόμενους κινδύνους. Τα παιδιά δεν πρέπει να παίζουν με το προϊόν. Ο καθαρισμός και η συντήρηση από τον χρήστη δεν πρέπει να πραγματοποιούνται από παιδιά, εκτός εάν είναι οκτώ ετών ή μεγαλύτερα και επιβλέπονται.

Η ελάχιστη συνιστώμενη ηλικία για τη χρήση του προϊόντος είναι τα 16 έτη.

Ο **πολυκαθαριστής GARDENA** προορίζεται για τον καθαρισμό οριζώντιων και κατακόρυφων επιφανειών σε ιδιωτικούς κήπους και οικόπεδα. Οι περιοχές που θα καθαριστούν πρέπει να είναι κατάλληλες για καθαρισμό με περιστρεφόμενες βούρτσες. Εάν συνιστάται η χρήση νερού, οι περιοχές που θα καθαριστούν δεν πρέπει να είναι ευαίσθητες στο νερό.

Το προϊόν δεν είναι κατάλληλο για συνεχή λειτουργία (επαγγελματική χρήση).



ΚΙΝΔΥΝΟΣ! Προσωπικός τραυματισμός!

Ένας χαλαρός δίσκος λείανσης μπορεί να προκαλέσει τραυματισμό.

→ Μην συνδέετε δίσκο λείανσης στις βούρτσες.

1.3.2 Οδηγίες ασφαλείας για μπαταρίες και φορτιστές μπαταριών

→ Διαβάστε όλες τις προειδοποιήσεις και τις οδηγίες ασφαλείας. Η μη τήρηση των προειδοποιήσεων και των οδηγιών μπορεί να προκαλέσει ηλεκτροπληξία, πυρκαγιά ή/και σοβαρό τραυματισμό.

→ Φυλάξτε αυτές τις οδηγίες σε ασφαλές μέρος. Χρησιμοποιείτε τον φορτιστή μπαταρίας μόνο αν είστε εξοικειωμένοι με όλες τις λειτουργίες του και μπορείτε να τις εκτελέσετε χωρίς περιορισμό ή μόνο αν έχετε λάβει τις κατάλληλες οδηγίες.

→ Να επιβλέπετε τα παιδιά κατά τη διάρκεια της χρήσης, του καθαρισμού και της συντήρησης του προϊόντος.

Αυτό γίνεται για να διασφαλίσετε ότι τα παιδιά δεν παίζουν με τον φορτιστή μπαταρίας.

→ Φορτίζετε μόνο τις μπαταρίες τύπου PBA 18V του συστήματος POWER FOR ALL με χωρητικότητα 1,5 Ah ή μεγαλύτερη. Η τάση μπαταρίας πρέπει να συμφωνεί με την τάση φόρτισης της μπαταρίας του φορτιστή μπαταρίας. Μην φορτίζετε μη επαναφορτιζόμενες μπαταρίες. Διαφορετικά, υπάρχει κίνδυνος πυρκαγιάς και έκρηξης.

→ Χρησιμοποιείτε τον φορτιστή της μπαταρίας μόνο σε κλειστούς χώρους και κρατήστε τον μακριά από υγρασία. Η είσοδος νερού σε έναν φορτιστή μπαταρίας αυξάνει τον κίνδυνο ηλεκτροπληξίας.

→ Να διατηρείτε τον φορτιστή μπαταρίας καθαρό. Η βρωμιά μπορεί να προκαλέσει ηλεκτροπληξία.

→ Να ελέγχετε πάντα τον φορτιστή μπαταρίας, συμπεριλαμβανομένου του καλωδίου και του βύσματος, πριν από τη χρήση. Μην χρησιμοποιείτε τον φορτιστή μπαταρίας αν παρατηρήσετε οποιαδήποτε ζημιά. Μην ανοίγετε μόνοι σας τον φορτιστή μπαταρίας. Βεβαιωθείτε ότι οι επισκευές πραγματοποιούνται μόνο από εξειδικευμένο προσωπικό που χρησιμοποιεί μόνο γνήσια ανταλλακτικά.

Αν οι φορτιστές μπαταρίας, τα καλώδια και τα βύσματα υποστούν ζημιά, αυξάνεται ο κίνδυνος ηλεκτροπληξίας.

→ Μην χρησιμοποιείτε τον φορτιστή μπαταρίας σε εύκολα εύφλεκτες επιφάνειες (π.χ. χαρτί, υφάσματα κ.λπ.) ή σε εύφλεκα περιβάλλοντα. Υπάρχει κίνδυνος πυρκαγιάς λόγω της θέρμανσης του φορτιστή μπαταρίας κατά τη φόρτιση.

→ Μην καλύπτετε τις υποδοχές εξαερισμού του φορτιστή μπαταρίας. Διαφορετικά, ο φορτιστής μπορεί να υπερθερμανθεί και να μην λειτουργεί πλέον σωστά.

→ Φορτίζετε τις μπαταρίες μόνο με φορτιστές μπαταρίας που συνιστώνται από τον κατασκευαστή. Ένας φορτιστής μπαταρίας που είναι κατάλληλος για έναν τύπο μπαταρίας μπορεί να δημιουργήσει κίνδυνο πυρκαγιάς αν χρησιμοποιηθεί με άλλες μπαταρίες.

→ Εάν η μπαταρία έχει υποστεί ζημιά ή δεν χρησιμοποιείται σωστά, μπορεί να διαφύγουν αναθυμιάσεις. Βεβαιωθείτε ότι η περιοχή αερίζεται καλά και αναζητήστε ιατρική βοήθεια σε περίπτωση που αντιμετωπίσετε ανεπιθύμητες ενέργειες. Οι αναθυμιάσεις μπορεί να ερεθίσουν το αναπνευστικό σύστημα.

→ Υπάρχει πιθανότητα διαρροής υγρού από την μπαταρία, εάν δεν χρησιμοποιηθεί σωστά. Αποφύγετε την επαφή. Σε περίπτωση τυχαίας επαφής, ξεπλύνετε με νερό. Αν το υγρό εισέλθει στα μάτια σας, ζητήστε

επιπλέον ιατρική βοήθεια. Το υγρό που εκτοξεύεται από την μπαταρία μπορεί να προκαλέσει ερεθισμό ή εγκαύματα.

→ Αν το καλώδιο σύνδεσης πρέπει να αντικατασταθεί, αυτό πρέπει να γίνει από την GARDENA ή από ένα εγκεκριμένο κέντρο σέρβις για τα ηλεκτρικά εργαλεία GARDENA, ώστε να αποφευχθούν οι κίνδυνοι για την ασφάλεια.

→ **Αυτές οι οδηγίες ασφαλείας ισχύουν μόνο για τις μπαταρίες ιόντων λιθίου 18 V του συστήματος POWER FOR ALL.**

→ **Χρησιμοποιείτε την μπαταρία μόνο με προϊόντα συνεργατών του συστήματος POWER FOR ALL.** Οι μπαταρίες 18V που φέρουν την ένδειξη POWER FOR ALL είναι πλήρως συμβατές με τα ακόλουθα προϊόντα: όλα τα προϊόντα συνεργατών 18V συστήματος POWER FOR ALL.

→ **Πρέπει να τηρείτε τις συστάσεις για την μπαταρία που παρέχονται στο εγχειρίδιο χρήσης του προϊόντος.** Αυτός είναι ο μόνος τρόπος ασφαλούς λειτουργίας της μπαταρίας και του προϊόντος, καθώς και προστασίας των μπαταριών από επικίνδυνη υπερφόρτωση.

→ **Φορτίζετε τις μπαταρίες μόνο με φορτιστές μπαταριών που συνιστώνται από τον κατασκευαστή ή από συνεργάτες του συστήματος POWER FOR ALL.** Ένας φορτιστής μπαταρίας κατάλληλος για έναν συγκεκριμένο τύπο μπαταρίας θέτει κίνδυνο πυρκαγιάς όταν χρησιμοποιείται με άλλες μπαταρίες (τύπος μπαταρίας: PBA 18V κ.λπ. / Συμβατοί φορτιστές μπαταρίας: AL 18 κ.λπ.).

→ **Η μπαταρία παραδίδεται μερικώς φορτισμένη.** Για να εξασφαλίσετε την πλήρη απόδοση της μπαταρίας, πρέπει να φορτίσετε πλήρως την μπαταρία στον φορτιστή μπαταρίας προτού τη χρησιμοποιήσετε προϊόν για πρώτη φορά.

→ **Κρατήστε τις μπαταρίες μακριά από παιδιά.**

→ **Μην ανοίγετε την μπαταρία.** Υπάρχει κίνδυνος βραχυκυκλώματος.

→ **Αν η μπαταρία έχει υποστεί ζημιά ή δεν χρησιμοποιείται σωστά, μπορεί να διαφύγουν αναθυμιάσεις. Η μπαταρία μπορεί να καεί ή να εκραγεί.** Βεβαιωθείτε ότι η περιοχή αερίζεται καλά και αναζητήστε ιατρική βοήθεια σε περίπτωση που αντιμετωπίσετε ανεπιθύμητες ενέργειες. Οι αναθυμιάσεις μπορεί να ερεθίσουν το αναπνευστικό σύστημα.

→ **Σε περίπτωση ακατάλληλης χρήσης ή ζημιάς της μπαταρίας, μπορεί να διαρρεύσει εύφλεκτο υγρό από την μπαταρία. Αποφύγετε την επαφή. Σε περίπτωση τυχαίας επαφής, ξεπλύνετε με νερό. Αν το υγρό εισέλθει στα μάτια σας, ζητήστε επιπλέον ιατρική βοήθεια.** Το υγρό που εκτοξεύεται από την μπαταρία μπορεί να προκαλέσει ερεθισμό ή εγκαύματα.

→ **Αν η μπαταρία είναι ελαττωματική, μπορεί να διαρρεύσει υγρό και να βραχούν παρακείμενα αντικείμενα. Ελέγξτε τα εξαρτήματα που επηρεάζονται.** Καθαρίστε τα ή αντικαταστήστε τα, αν είναι απαραίτητο.

→ **Μην βραχυκυκλώνετε την μπαταρία. Όταν δεν χρησιμοποιείτε την μπαταρία, πρέπει να την φυλάσσετε μακριά από συνδετήρες, νομίσματα, κλειδιά, καρφιά, βίδες ή άλλα μικρά μεταλλικά αντικείμενα, που μπορεί να προκαλέσουν γεφύρωση των επαφών.** Η βραχυκύκλωση των ακροδεκτών της μπαταρίας μεταξύ τους μπορεί να προκαλέσει εγκαύματα ή πυρκαγιά.

→ **Οι επαφές της μπαταρίας μπορεί να έχουν αναπτύξει υψηλή θερμοκρασία μετά τη χρήση. Προσέξτε τις καυτές επαφές όταν αφαιρείτε τη μπαταρία.**

→ **Η μπαταρία μπορεί να υποστεί ζημιά από αιχμηρά αντικείμενα, όπως καρφιά ή κατσαβίδια, ή με άσκημη εξωτερικής δύναμης.** Μπορεί να προκύψει εσωτερικό βραχυκύκλωμα προκαλώντας καύση, καπνό, έκρηξη ή υπερθέρμανση της μπαταρίας.

→ **Μην εκτελείτε ποτέ εργασίες σέρβις σε μπαταρίες που έχουν υποστεί ζημιά.** Όλες οι εργασίες συντήρησης των μπαταριών θα πρέπει να εκτελούνται μόνο από τον κατασκευαστή ή από εγκεκριμένα κέντρα σέρβις.

→ **Προστατεύετε την μπαταρία από τη θερμότητα, όπως την παρατεταμένη έκθεση στο ηλιακό φως, τη φωτιά, τις ακαθαρσίες, το νερό και την υγρασία.** Υπάρχει κίνδυνος έκρηξης και βραχυκυκλώματος.

→ **Χρησιμοποιείτε και αποθηκεύετε την μπαταρία μόνο σε θερμοκρασία περιβάλλοντος μεταξύ -20 °C και +50 °C.** Μην αφήνετε την μπαταρία στο αυτοκίνητο, π.χ. το καλοκαίρι. Σε θερμοκρασίες < 0 °C, η απόδοση μπορεί να μειωθεί ανάλογα με τη συσκευή.

→ **Φορτίζετε την μπαταρία μόνο σε θερμοκρασίες περιβάλλοντος μεταξύ 0 °C και +35 °C. Φορτίζετε την μπαταρία μόνο με σύνδεση USB σε θερμοκρασίες περιβάλλοντος μεταξύ +10 °C και +35 °C. Η φόρτιση εκτός του εύρους θερμοκρασίας μπορεί να προκαλέσει ζημιά στην μπαταρία ή να αυξήσει τον κίνδυνο πυρκαγιάς.**

→ **Μετά τη χρήση, αφήστε την μπαταρία να κρυώσει για τουλάχιστον 30 λεπτά προτού τη φορτίσετε ή την αποθηκεύσετε.**

1.3.3 Πρόσθετες οδηγίες ηλεκτρικής ασφαλείας

KINΔΥΝΟΣ! Καρδιακή ανακοπή!

Αυτό το προϊόν δημιουργεί ηλεκτρομαγνητικό πεδίο κατά τη λειτουργία του. Αυτό το πεδίο μπορεί να επηρεάσει τη λειτουργία ενεργών ή παθητικών ιατρικών εμφυτευμάτων και να προκαλέσει σοβαρούς ή θανατηφόρους τραυματισμούς (π.χ. όταν ένα άτομο έχει βηματοδότη).

→ Προτού χρησιμοποιήσετε αυτό το προϊόν, συμβουλευτείτε τον γιατρό σας και τον κατασκευαστή του εμφυτεύματός σας.

→ Αφαιρέστε την μπαταρία όταν δεν χρησιμοποιείτε το προϊόν.

→ Μετά τη χρήση του προϊόντος, αποσυνδέστε το βύσμα ηλεκτρικού δικτύου από την πρίζα.

→ Αφαιρέστε την μπαταρία όταν το προϊόν είναι αποθηκευμένο ή δεν χρησιμοποιείται για μεγάλο χρονικό διάστημα.

→ Μην χρησιμοποιείτε μπαταρίες που δεν λειτουργούν και απορρίψτε τις κατάλληλα.

Μπορεί να παγιδευτούν τα δάχτυλά σας κατά την τοποθέτηση της μπαταρίας.

→ Κατά την τοποθέτηση της μπαταρίας, προσέξτε τα δάχτυλά σας.

→ Προτού χρησιμοποιήσετε το προϊόν, ελέγξτε την περιοχή εργασίας για τυχόν κρυμμένα καλώδια. Απομακρύνετε τα, εάν είναι απαραίτητα.

1.3.4 Πρόσθετες οδηγίες προσωπικής ασφαλείας



KINΔΥΝΟΣ! Κίνδυνος πνιγμού!

Υπάρχει μεγάλος κίνδυνος κατάποσης μικρών εξαρτημάτων. Υπάρχει κίνδυνος πνιγμού για τα μικρά παιδιά λόγω της πλαστικής σακούλας (polybag).

→ Κρατήστε τα μικρά παιδιά μακριά στη διάρκεια της συναρμολόγησης.

→ Ασφαλίστε τον χώρο εργασίας πριν από τη χρήση: Κρατήστε παιδιά, κατοικίδια και παριστάμενα άτομα μακριά.

→ Φοράτε γυαλιά ασφαλείας.

Μπορεί να παγιδευτούν τα δάχτυλά σας κατά την εισαγωγή της βοηθητικής λαβής.

→ Προσέξτε τα δάχτυλά σας κατά τη ρύθμιση της βοηθητικής λαβής.

→ Φοράτε προστατευτικά υποδήματα.

→ Μην χρησιμοποιείτε τα μηχανήματα όταν είστε κουρασμένοι ή υπό την επήρεια ναρκωτικών, αλκοόλ ή φαρμάκων. Μια στιγμή απροσεξίας κατά τον χειρισμό των μηχανημάτων μπορεί να προκαλέσει σε σοβαρό τραυματισμό.

→ Μην χρησιμοποιείτε το προϊόν πάνω από το ύψος του ώμου.

Καθώς ο ασύρματος πολυκαθαριστής AquaBrush μπορεί να καταστρέψει ευαίσθητες, στιλβωμένες, επικαλυμμένες και ευαίσθητες σε γρατζουνιές επιφάνειες, μην το χρησιμοποιείτε σε αυτές τις επιφάνειες.

2. ΣΥΝΑΡΜΟΛΟΓΗΣΗ



ΠΡΟΣΟΧΗ! Ζημιά από νερό!

Ζημιά από νερό λόγω ακούσιας εκκίνησης.

→ Αποσυνδέστε την παροχή νερού.

→ Αφαιρέστε την μπαταρία πριν από τη συναρμολόγηση του προϊόντος.

2.1 Παραδοτέα

	Κωδ. 14840-55	Κωδ. 14841-20	Κωδ. 14842-20
Μονάδα λαβής	x	x	x
Λαβή επέκτασης	-	x	x
Μονάδα κυλίνδρου βούρτσας (γενικής χρήσης)	-	x	x
Μονάδα δίσκου βούρτσας	x	-	x
Φορτιστής μπαταρίας	-	x	x
Μπαταρία (2,5 Ah)	-	x	x
Προστατευτικό κάλυμμα μπαταρίας (για 2,5 Ah)	x	x	x
Εγχειρίδιο χρήσης	x	x	x

Οι Κωδ. 14841-55 και 14842-55 παρέχονται χωρίς φορτιστή μπαταρίας ή μπαταρία.

2.2 Τοποθέτηση της λαβής επέκτασης [Εικ. A1]



KINΔΥΝΟΣ! Τραυματισμός!

→ Μην χρησιμοποιείτε περισσότερες από 1 λαβές επέκτασης.

- Σπρώξτε τη λαβή επέκτασης ② μέσα στη μονάδα λαβής ① μέχρι το τέρμα ④. Καθώς γίνεται αυτό, η γλωττίδα ③ πρέπει να πιεστεί μέσα στο άνοιγμα ④.
- Σφίξτε το περικόχλιο-ρακόρ ⑤ με το χέρι (μην χρησιμοποιήσετε εργαλεία). Είναι φυσιολογικό να υπάρχει ένα μικρό κενό ανάμεσα στο περικόχλιο-ρακόρ και στο εξάρτημα σύνδεσης.
Έτσι η σύνδεση είναι σφιχτή.

2.3 Τοποθέτηση/αντικατάσταση της μονάδας βούρτσας [Εικ. A1]

Μπορούν να χρησιμοποιηθούν μόνο οι ακόλουθες βούρτσες GARDENA®.

- Μονάδα κυλίνδρου βούρτσας GARDENA
- Μονάδα δίσκου βούρτσας GARDENA

Και οι δύο μονάδες βούρτσας μπορούν να τοποθετηθούν στη λαβή επέκτασης ή στη μονάδα λαβής.

2.3.1 Τοποθέτηση της μονάδας βούρτσας

1. Πιέστε την απαιτούμενη μονάδα βούρτσας ④ μέσα στη μονάδα λαβής ① ή στη λαβή επέκτασης ② μέχρι το τέρμα. Καθώς γίνεται αυτό, η γλωττίδα ③ πρέπει να πιεστεί μέσα στο άνοιγμα ④.
2. Σφίξτε το περικόχλιο-ρακόρ ⑥ με το χέρι (μην χρησιμοποιήσετε εργαλεία). Είναι φυσιολογικό να υπάρχει ένα μικρό κενό ανάμεσα στο περικόχλιο-ρακόρ και στο εξάρτημα σύνδεσης. *Έτσι η σύνδεση είναι σφιχτή.*

2.3.2 Αντικατάσταση της μονάδας βούρτσας

1. Ξεβιδώστε το περικόχλιο-ρακόρ ⑥ με το χέρι (μην χρησιμοποιήσετε εργαλεία).
2. Τραβήξτε τη βούρτσα έξω από τη μονάδα λαβής ① ή από τη λαβή επέκτασης ②.
3. Τοποθετήστε την απαιτούμενη βούρτσα όπως περιγράφεται στην ενότητα **2.3.1 Τοποθέτηση της μονάδας βούρτσας**.

2.4 Σύνδεση του πολυκαθαριστή στην παροχή νερού [Εικ. A2]

Ο πολυκαθαριστής είναι υδατοστεγής έως πίεση εισόδου νερού 1,2 MPa (12,0 bar). Ωστόσο, για βέλτιστα αποτελέσματα καθαρισμού, μην υπερβαίνετε τα 0,6 MPa (6,0 bar) στην πίεση εισόδου νερού.

Ο πολυκαθαριστής μπορεί να χρησιμοποιηθεί με ή χωρίς παροχή νερού.

1. Συνδέστε τον παρεχόμενο σύνδεσμο σωλήνα διακοπής νερού ④ στον σωλήνα νερού ⑤.
2. Στρέψτε τον ρυθμιστή παροχής ⑫ στη θέση 0.
3. Συνδέστε τον σωλήνα νερού ⑤ στην παροχή νερού ⑥.
4. Συνδέστε τον σύνδεσμο του σωλήνα διακοπής νερού ④ στην είσοδο νερού ⑦ του πολυκαθαριστή.

3. ΧΕΙΡΙΣΜΟΣ



ΠΡΟΣΟΧΗ! Ζημιά από νερό!

Ζημιά από νερό λόγω ακούσιας εκκίνησης.

- Αποσυνδέστε την παροχή νερού.
- Αφαιρέστε την μπαταρία πριν από τη ρύθμιση του προϊόντος.

3.1 Φόρτιση της μπαταρίας [Εικ. 01/02/03]



ΠΡΟΣΟΧΗ!

Η τάση της πηγής ρεύματος πρέπει να συμφωνεί με τις προδιαγραφές που αναγράφονται στην πινακίδα ονομαστικών τιμών του φορτιστή της μπαταρίας.

- Λαμβάνετε υπόψη την τάση δικτύου.

Η διαδικασία εξυπνης φόρτισης ανιχνεύει αυτόματα την κατάσταση φόρτισης της μπαταρίας και την φορτίζει χρησιμοποιώντας το βέλτιστο ρεύμα φόρτισης, ανάλογα με τη θερμοκρασία και την τάση της μπαταρίας.

Με αυτόν τον τρόπο, η μπαταρία προστατεύεται και παραμένει πλήρως φορτισμένη όταν αποθηκεύεται στον φορτιστή μπαταρίας.

1. Πατήστε το κουμπί απασφάλισης ① και αφαιρέστε την μπαταρία ② από τη θήκη ③ της .
2. Αφαιρέστε την μπαταρία ② από το προστατευτικό κάλυμμα ④.
3. Συνδέστε τον φορτιστή μπαταρίας ⑤ σε μια πρίζα δικτύου.
4. Σπρώξτε τον φορτιστή ⑤ επάνω στην μπαταρία ②.

Όταν η ένδειξη φόρτισης της μπαταρίας ④ στον φορτιστή μπαταρίας αναβοσβήνει με πράσινο χρώμα, η μπαταρία φορτίζει.

Όταν η ένδειξη φόρτισης της μπαταρίας ④ στον φορτιστή μπαταρίας ανάβει σταθερά με πράσινο χρώμα, η μπαταρία είναι πλήρως φορτισμένη (χρόνος φόρτισης, βλ. 7. ΠΡΟΔΙΑΓΡΑΦΕΣ).

5. Ελέγχετε την κατάσταση φόρτισης σε τακτά χρονικά διαστήματα κατά τη φόρτιση.
6. Όταν η μπαταρία ② φορτιστεί πλήρως, μπορείτε να αποσυνδέσετε την μπαταρία ② από τον φορτιστή μπαταρίας ⑤.

3.2 Σημασία των ενδείξεων της οθόνης

3.2.1 Ένδειξη στον φορτιστή μπαταρίας [Εικ. 03]

Ένδειξη φόρτισης μπαταρίας που αναβοσβήνει ④



Συνεχώς αναμμένη ένδειξη φόρτισης μπαταρίας ④



Ο κύκλος φόρτισης υποδεικνύεται από το **αναβοσβήνμα** της ένδειξης φόρτισης της μπαταρίας ④

Σημείωση: Ο κύκλος φόρτισης μπορεί να πραγματοποιηθεί μόνο εάν η θερμοκρασία της μπαταρίας βρίσκεται εντός του επιτρεπτού εύρους θερμοκρασιών φόρτισης, βλ. 7. ΠΡΟΔΙΑΓΡΑΦΕΣ.

Η **συνεχώς αναμμένη** ένδειξη φόρτισης της μπαταρίας ④ υποδεικνύει ότι η μπαταρία είναι πλήρως φορτισμένη ή ότι η θερμοκρασία της μπαταρίας είναι εκτός του επιτρεπόμενου εύρους θερμοκρασίας φόρτισης και, συνεπώς, δεν μπορεί να φορτιστεί. Μόλις επιτευχθεί το επιτρεπόμενο εύρος θερμοκρασίας, η μπαταρία φορτίζει.

Αν η μπαταρία δεν είναι συνδεδεμένη, η **συνεχώς αναμμένη** ένδειξη φόρτισης της μπαταρίας ④ υποδεικνύει ότι το βύσμα του καλωδίου ρεύματος είναι συνδεδεμένο στην έξοδο παροχής ρεύματος και ο φορτιστής μπαταρίας είναι έτοιμος για λειτουργία.

3.2.2 Δείκτης κατάστασης φόρτισης μπαταρίας ④ στο προϊόν [Εικ. 04/07]

Μετά την εκκίνηση του προϊόντος, η ένδειξη κατάστασης φόρτισης της μπαταρίας ④ εμφανίζεται για 5 δευτερόλεπτα.

Ένδειξη κατάστασης φόρτισης μπαταρίας	Κατάσταση φόρτισης μπαταρίας
Οι ενδείξεις ①, ② και ③ ανάβουν με πράσινο χρώμα	67–100% φορτισμένη
Οι ενδείξεις ① και ② ανάβουν με πράσινο χρώμα	34–66% φορτισμένη
Η ένδειξη ③ ανάβει με πράσινο χρώμα	11–33% φορτισμένη
Η ένδειξη ④ αναβοσβήνει με πράσινο χρώμα	0–10% φορτισμένη

Αν η λυχνία LED ④ αναβοσβήνει με πράσινο χρώμα, η μπαταρία πρέπει να φορτιστεί.

Εάν η λυχνία LED σφάλματος ⑥ είναι αναμμένη ή αναβοσβήνει, βλ. **6. ΑΝΤΙΜΕΤΩΠΙΣΗ ΠΡΟΒΛΗΜΑΤΩΝ**.

3.3 Θέση εργασίας με λαβή επέκτασης [Εικ. 05]

→ Κρατήστε τον πολυκαθαριστή σε όρθια θέση με το ένα χέρι στη λαβή ⑧ και το άλλο χέρι στην πρόσθετη λαβή ⑨.

3.4 Ρύθμιση της θέσης της πρόσθετης λαβής [Εικ. 06]

Η θέση της πρόσθετης λαβής μπορεί να ρυθμιστεί ανάλογα με το ύψος σας.

Όταν ο πολυκαθαριστής είναι σωστά ρυθμισμένος στο ύψος σας, η στάση του σώματος θα είναι όρθια με τη βούρτσα να αγγίζει την επιφάνεια που θα καθαριστεί στη θέση εργασίας.

1. Τραβήξτε τον μοχλό ⑩.
2. Δώστε κλίση στην πρόσθετη λαβή ⑨ προς την επιθυμητή θέση.
3. Αφήστε ξανά τον μοχλό ⑩ μέχρι να ασφαλίσει.

3.5 Εκκίνηση/διακοπή λειτουργίας του πολυκαθαριστή [Εικ. 01/05/07]



ΚΙΝΔΥΝΟΣ! Τραυματισμός!

Κίνδυνος τραυματισμού εάν το προϊόν δεν σταματήσει όταν απελευθερώνετε τον μοχλό εκκίνησης.

- Μην παρακάμπετε τους διακόπτες ή τις διατάξεις ασφαλείας.
- Για παράδειγμα, μην στερεώνετε τον μοχλό εκκίνησης στη λαβή.

3.5.1 Εκκίνηση του πολυκαθαριστή

Ο πολυκαθαριστής μπορεί να χρησιμοποιηθεί μόνο με ένα κατάλληλο προστατευτικό κάλυμμα μπαταρίας ⑤ GARDENA πάνω από την μπαταρία.

Για μπαταρίες Power+ και μπαταρίες 4,0Ah, μπορείτε να προμηθευτείτε ένα κατάλληλο προστατευτικό κάλυμμα μπαταρίας από το τμήμα σέρβις της GARDENA:

- Προστατευτικό κάλυμμα μπαταρίας για την μπαταρία Power+ Κωδ. 14800-00.600.36
- Προστατευτικό κάλυμμα μπαταρίας για μπαταρία 4,0 Ah, Κωδ.14800-00.600.32

1. Πριν από την εκκίνηση, ελέγξτε εάν υπάρχουν μικρές πέτρες στις βούρτσες και αφαιρέστε τις, εάν είναι απαραίτητο. *Οι μικρές πέτρες μπορεί να χαράξουν την επιφάνεια.*
2. Εάν είναι απαραίτητο, συνδέστε τον πολυκαθαριστή στην παροχή νερού (όπως περιγράφεται στην ενότητα **2.4 Σύνδεση του πολυκαθαριστή στην παροχή νερού**).
3. Τραβήξτε το προστατευτικό κάλυμμα της μπαταρίας ⑤ πάνω από την μπαταρία.

4. Τοποθετήστε την μπαταρία ⑥ μέσα στη θήκη μπαταρίας ⑩ μέχρι να ασφαλίσει με χαρακτηριστικό ήχο.
5. Προτού ξεκινήσετε τον καθαρισμό: Ελέγξτε την καταλληλότητα της βούρτσας που σκοπεύετε να χρησιμοποιήσετε σε κάποιο δείγμα υλικού ή σε κάποιο μη εμφανές σημείο.
6. Κρατήστε τον πολυκαθαριστή με το ένα χέρι στη λαβή ⑥ και το άλλο στην πρόσθετη λαβή ⑦.
7. Τραβήξτε τον μοχλό εκκίνησης ⑩ προς τη λαβή ⑥.
Ο πολυκαθαριστής θα ξεκινήσει και η ένδειξη κατάσταση φόρτισης της μπαταρίας ⑨ θα εμφανιστεί για 5 δευτερόλεπτα.

3.5.2 Διακοπή λειτουργίας του πολυκαθαριστή

1. Απελευθερώστε τον μοχλό εκκίνησης ⑩.
Ο πολυκαθαριστής σταματά.
2. Πατήστε το κουμπί απασφάλισης ① και αφαιρέστε την μπαταρία ⑥ από τη θήκη της ⑩.

3.6 Ρύθμιση της ροής νερού [Εικ. 07]

Μπορείτε να ρυθμίσετε τη ροή νερού σε 3 βήματα.

- 0 Δεν υπάρχει ροή νερού
- 1 Μειωμένη ροή νερού
- 2 Πλήρης ροή νερού

→ Γυρίστε το κουμπί ελέγχου ροής ⑫ στην επιθυμητή θέση.

3.7 Ρύθμιση της ταχύτητας περιστροφής της βούρτσας [Εικ. 07]

Μπορείτε να ρυθμίσετε την ταχύτητα περιστροφής της βούρτσας πάντα από το **ελάχιστο** στο **μέγιστο**.

→ Γυρίστε τον ρυθμιστή ισχύος ⑬ στην επιθυμητή θέση.

4. ΣΥΝΤΗΡΗΣΗ



ΠΡΟΣΟΧΗ! Ζημιά από νερό!

Ζημιά από νερό λόγω ακούσιας εκκίνησης.

- Αποσυνδέστε την παροχή νερού.
- Αφαιρέστε την μπαταρία πριν από το σέρβις του προϊόντος.

4.1 Καθαρισμός του πολυκαθαριστή [Εικ. M1]



ΚΙΝΔΥΝΟΣ! Τραυματισμός!

Κίνδυνος τραυματισμού και πρόκλησης ζημιάς στο προϊόν.

- Μην καθαρίζετε το προϊόν με νερό ή με νερό υπό πίεση (ιδίως με ακροφύσιο νερού με υψηλή πίεση).
- Μην καθαρίζετε με χημικά, όπως βενζίνη ή διαλύτες. Ορισμένα από αυτά τα προϊόντα μπορεί να καταστρέψουν σημαντικά πλαστικά εξαρτήματα.

Οι εγκοπές εξερισμού πρέπει να είναι πάντα καθαρές.

1. Καθαρίστε τον πολυκαθαριστή με ένα υγρό πανί (μην βυθίζετε τη μονάδα βούρτσας σε νερό και μην την καθαρίζετε κάτω από τρεχούμενο νερό).
2. Καθαρίστε τις εγκοπές εξερισμού ⑭ με μια μαλακή βούρτσα (μην χρησιμοποιήσετε κατσαβίδι).
3. Καθαρίζετε όλα τα κινούμενα μέρη μετά από κάθε χρήση.

4.2 Καθαρισμός των βουρτσών

1. Αφαιρέστε τις βούρτσες από τη μονάδα βούρτσας (βλ. **6.1 Αντικατάσταση των βουρτσών**).
2. Καθαρίστε τις βούρτσες κάτω από τρεχούμενο νερό. Αφαιρέστε τις ιδιαίτερα μικρές πέτρες και τα υπολείμματα βρομιάς από τις βούρτσες.
3. **Μόνο για κύλινδρο βούρτσας:** Καθαρίστε τις βούρτσες ⑯ στον λασπιωτήρα.
4. Τοποθετήστε τις βούρτσες στη μονάδα βούρτσας (βλ. **6.1 Αντικατάσταση των βουρτσών**).

4.3 Καθαρισμός της μπαταρίας και του φορτιστή μπαταρίας

Η επιφάνεια και οι επαφές της μπαταρίας και του φορτιστή μπαταρίας πρέπει να είναι καθαρές και στεγνές προτού συνδέσετε την μπαταρία στον φορτιστή.

→ Μην χρησιμοποιείτε τρεχούμενο νερό.

4.3.1 Καθαρισμός της μπαταρίας

Μην χρησιμοποιείτε χημικές ουσίες για τον καθαρισμό της μπαταρίας.

→ Καθαρίζετε περιστασιακά τις εγκοπές εξερισμού και τις επαφές της μπαταρίας με μια μαλακή, καθαρή και στεγνή βούρτσα.

4.3.2 Καθαρισμός του φορτιστή μπαταρίας

→ Καθαρίστε τις επαφές και τα πλαστικά μέρη με ένα μαλακό, στεγνό πανί.

5. ΑΠΟΘΗΚΕΥΣΗ

5.1 Παροπλισμός

Το προϊόν πρέπει να φυλάσσεται μακριά από παιδιά.

1. Αφαιρέστε την μπαταρία.
2. Φορτίστε την μπαταρία χωρίς το προστατευτικό κάλυμμα της μπαταρίας (βλ. **3.1 Φόρτιση της μπαταρίας**).
3. Καθαρίστε τον πολυκαθαριστή, την μπαταρία και τον φορτιστή μπαταρίας (βλ. **4. ΣΥΝΤΗΡΗΣΗ**).
4. Αποθηκεύστε τον πολυκαθαριστή, την μπαταρία και τον φορτιστή μπαταρίας σε στεγνό, κλειστό χώρο όπου προστατεύονται από τον παγετό.
5. Μην αποθηκεύετε τον πολυκαθαριστή που στηρίζεται στη βούρτσα. *Με αυτόν τον τρόπο αποφεύγεται η παραμόρφωση της βούρτσας.*

6. ΑΝΤΙΜΕΤΩΠΙΣΗ ΠΡΟΒΛΗΜΑΤΩΝ



ΠΡΟΣΟΧΗ! Ζημιά από νερό!

Ζημιά από νερό λόγω ακούσιας εκκίνησης.

- Αποσυνδέστε την παροχή νερού.
- Αφαιρέστε την μπαταρία πριν από τη αντιμετώπιση των προβλημάτων του προϊόντος.

6.1 Αντικατάσταση των βουρτσών

Τα **ανταλλακτικά GARDENA** διατίθενται από τον **αντιπρόσωπο της GARDENA** ή από το **τμήμα σέρβις της GARDENA**.

Μπορούν να χρησιμοποιηθούν μόνο οι ακόλουθες 3 βούρτσες GARDENA:

- **Κύλινδρος βούρτσας γενικής χρήσης GARDENA Κωδ. 14848:** Για καθαρίσμα ξύλινων επιφανειών. Ιδανικό για σανίδες και ξύλινες βεράντες, μαλακές και σκληρές ξύλινες σανίδες, WPC και BPC. Δεν είναι κατάλληλο για στεγανοποιημένες επιφάνειες.
- **Κύλινδρος μεσαίας βούρτσας Gardena Κωδ. 14849:** Για δυνατό καθαρισμό. Ιδανικό για στερεή βρομιά, όπως βρύα και συστάδες. Κατάλληλο για πέτρινες επιφάνειες (λείες πλάκες, πλακάκια καιτσιμεντόλιθους). Δεν είναι κατάλληλο για στεγανοποιημένες επιφάνειες.
- **Δίσκος μαλακής βούρτσας GARDENA Κωδ. 14847:** Για ήπιο καθαρισμό. Ιδανικό για ελαφριές εργασίες καθαρισμού επιφανειών. Ιδανικό για τον καθαρισμό δυσπρόσιτων περιοχών, γωνιών και ακμών, σκαλοπατιών και πλινθών.

6.1.1 Αντικατάσταση του κυλίνδρου βούρτσας [Εικ. T1]

Εάν το περιβλήμα του ασύρματου πολυκαθαριστή έρθει σε επαφή με το έδαφος κατά τον καθαρισμό του δαπέδου λόγω φθοράς, η βούρτσα πρέπει να αντικατασταθεί.

Διατίθενται 2 κύλινδροι βούρτσας GARDENA:

→ Χρησιμοποιείτε μόνο γνήσιο **κύλινδρο βούρτσας GARDENA**.





1. Περιστρέψτε τον συνδετήρα ⑰ αριστερόστροφα.
2. Βγάλτε τον συνδετήρα ⑰.
3. Τραβήξτε τον κύλινδρο βούρτσας ⑱ από την υποδοχή του ⑰.
4. Πιέστε τον νέο κύλινδρο βούρτσας ⑱ στην υποδοχή του ⑰.
5. Τοποθετήστε τον συνδετήρα ⑰ στον κύλινδρο βούρτσας ⑱.

6. Περιστρέψτε τον συνδετήρα  δεξιόστροφα μέχρι να ασφαλίσει με χαρακτηριστικό ήχο η σύνδεση.







Με αυτόν τον τρόπο στερεώνεται ο κύλινδρος βούρτσας.

6.1.2 Αντικατάσταση του δίσκου βούρτσας [Εικ. T2]

→ Χρησιμοποιείτε μόνο γνήσιο **δίσκο βούρτσας GARDENA**.

- Τραβήξτε τον δίσκο βούρτσας  από την υποδοχή του .
- Πιέστε τον νέο δίσκο βούρτσας  στην υποδοχή του  μέχρι τέρμα.
Με αυτόν τον τρόπο στερεώνεται ο δίσκος βούρτσας.

6.2 Πίνακας σφαλμάτων

Πρόβλημα	Πιθανή αιτία	Τρόπος αντιμετώπισης
Η βούρτσα είναι μπλοκαρισμένη	Κάποιο εμπόδιο μπλοκάρει τη βούρτσα.	→ Αφαιρέστε το εμπόδιο.
Ο πολυκαθαριστής δεν καθαρίζει σωστά ή δονείται	Η βούρτσα είναι φθαρμένη.	→ Αντικαταστήστε τη βούρτσα.
Ο πολυκαθαριστής δεν σταματά	Ο μοχλός εκκίνησης έχει μπλοκάρει.	→ Αφαιρέστε την μπαταρία και λύστε τον μοχλό εκκίνησης.
Ο πολυκαθαριστής δεν ξεκινά ή δεν σταματά. Η λυχνία LED  αναβοσβήνει με πράσινο χρώμα [Εικ. 04]	Η μπαταρία είναι άδεια.	→ Φορτίστε την μπαταρία.
Ο πολυκαθαριστής δεν ξεκινά ή δεν σταματά. Η λυχνία LED σφάλματος  ανάβει με κόκκινο χρώμα [Εικ. 04]	Η θερμοκρασία της μπαταρίας είναι εκτός των επιτρεπών ορίων.	→ Περιμένετε μέχρι η θερμοκρασία της μπαταρίας να επανέλθει μεταξύ 0 °C και +45 °C.
	Μεταξύ των επαφών της μπαταρίας υπάρχουν σταγονίδια νερού ή υγρασία.	→ Απομακρύνετε τα σταγονίδια νερού ή την υγρασία με ένα στεγνό πανί.
	Κάποιο εμπόδιο μπλοκάρει το μοτέρ.	→ Αφαιρέστε το εμπόδιο.
Ο πολυκαθαριστής δεν ξεκινά ή δεν σταματά. Η λυχνία LED σφάλματος  αναβοσβήνει με κόκκινο χρώμα [Εικ. 04]	Ο πολυκαθαριστής είναι ελαττωματικός.	→ Επικοινωνήστε με το τμήμα σέρβις της GARDENA.
Ο πολυκαθαριστής δεν ξεκινά ή δεν σταματά. Η λυχνία LED σφάλματος  δεν ανάβει [Εικ. 04]	Η μπαταρία δεν έχει τοποθετηθεί πλήρως μέσα στη θήκη μπαταρίας.	→ Εισαγάγετε την μπαταρία πλήρως στη θήκη μπαταρίας μέχρι να ασφαλίσει με χαρακτηριστικό ήχο.
	Η μπαταρία είναι ελαττωματική.	→ Αντικαταστήστε την μπαταρία.
	Ο πολυκαθαριστής είναι ελαττωματικός.	→ Επικοινωνήστε με το τμήμα σέρβις της GARDENA.
Ο κύκλος φόρτισης δεν είναι δυνατός. Η ένδειξη φόρτισης μπαταρίας  ανάβει με πράσινο χρώμα	Η μπαταρία δεν έχει πιεστεί σωστά στον φορτιστή μπαταρίας.	→ Πιέστε σωστά την μπαταρία στον φορτιστή μπαταρίας.
	Οι επαφές της μπαταρίας είναι βρόμικες.	→ Καθαρίστε τις επαφές της μπαταρίας (π.χ., τοποθετώντας και αφαιρώντας την μπαταρία αρκετές φορές. Αντικαταστήστε την μπαταρία, αν χρειάζεται.).
	Η θερμοκρασία της μπαταρίας είναι εκτός των επιτρεπών ορίων.	→ Περιμένετε μέχρι η θερμοκρασία της μπαταρίας να επανέλθει μεταξύ 0 °C και +45 °C.
Ο κύκλος φόρτισης δεν είναι δυνατός. Η ένδειξη φόρτισης μπαταρίας  δεν ανάβει	Η μπαταρία είναι ελαττωματική.	→ Αντικαταστήστε την μπαταρία.
	Το βύσμα του φορτιστή μπαταρίας δεν έχει συνδεθεί σωστά στην πρίζα.	→ Συνδέστε καλά το βύσμα του καλωδίου ρεύματος στην έξοδο παροχής ρεύματος.
Η έξοδος παροχής ρεύματος, το καλώδιο ρεύματος ή ο φορτιστής μπαταρίας είναι ελαττωματικά.	Η έξοδος παροχής ρεύματος, το καλώδιο ρεύματος ή ο φορτιστής μπαταρίας είναι ελαττωματικά.	→ Ελέγξτε την τάση του δικτύου. Αν είναι απαραίτητο, απευθυνθείτε σε έναν εξουσιοδοτημένο αντιπρόσωπο ή στο τμήμα σέρβις της GARDENA για τον έλεγχο του φορτιστή μπαταρίας.

ΣΗΜΕΙΩΣΗ:

Οι επισκευές πρέπει να γίνονται μόνο από κέντρα σέρβις της GARDENA ή από ειδικευμένους αντιπροσώπους εγκεκριμένους από την GARDENA.

→ Επικοινωνήστε με το κέντρο σέρβις της GARDENA στην περίπτωση άλλων βλαβών.

7. ΠΡΟΔΙΑΓΡΑΦΕΣ

Πολυκαθαριστής	Μονάδα	Τιμή (Κωδ. 14840)	Τιμή (Κωδ. 14841)	Τιμή (Κωδ. 14842)
Ταχύτητα κυλίνδρου βούρτσας (ελάχ./μέγ.)	α.α.λ.		350–1000	350–1000
Ταχύτητα δίσκου βούρτσας (ελάχ./μέγ.)	α.α.λ.	350–1000		350–1000
Πλάτος κυλίνδρου βούρτσας	cm		10	10
Διάμετρος δίσκου βούρτσας	cm	17		17
Μέγιστος παροχή νερού	l/h	100	100	100
Βάρος (χωρίς την μπαταρία)	kg	2,7	4,0	3,2–4,0
Μπαταρία συστήματος PBA 18V 2,5Ah W-B				
Μπαταρία συστήματος PBA 18V 2,5Ah W-B	Μονάδα	Τιμή (κωδ. 14903)		
Τάση μπαταρίας	V (DC)	18		
Χωρητικότητα μπαταρίας	Ah	2,5		
Αριθμός στοιχείων (ιόντων λιθίου)		5		
Κατάλληλοι φορτιστές μπαταρίας συστήματος POWER FOR ALL		AL 1810 CV / AL 1815 CV / AL 18V-20 / AL 1830 CV / AL 1880 CV		
Φορτιστής μπαταρίας AL 1810 CV P4A				
Φορτιστής μπαταρίας AL 1810 CV P4A	Μονάδα	Τιμή (κωδ. 14900)		
Τάση δικτύου	V (AC)	220–240		
Συχνότητα δικτύου	Hz	50–60		
Ονομαστικό ρεύμα	W	26		
Τάση φόρτισης μπαταρίας	V (DC)	18		
Μέγ. ρεύμα φόρτισης μπαταρίας	mA	1000		
Χρόνος φόρτισης μπαταρίας (περίπου)				
PBA 18V 2,0Ah W-B	λεπτό	115		
PBA 18V 2,5 Ah W-B	λεπτ.	136		
PBA 18V 4,0 Ah W-C	λεπτ.	228		
Επιτρεπόμενο εύρος θερμοκρασίας φόρτισης	°C	0 – 35		
Βάρος σύμφωνα με τη διαδικασία EPTA 01:2014	kg	0,17		
Κατηγορία προστασίας		 / II		
Κατάλληλες μπαταρίες συστήματος POWER FOR ALL		PBA 18V		

8. ΕΞΑΡΤΗΜΑΤΑ/ΑΝΤΑΛΛΑΚΤΙΚΑ

Κύλινδρος βούρτσας γενικής χρήσης GARDENA	Ως αντικατάσταση φθαρμένου κυλίνδρου βούρτσας, π.χ. για ξύλινες επιφάνειες.	Κωδ. 14848
Κύλινδρος μεσαίας βούρτσας GARDENA	Ως αντικατάσταση φθαρμένου κυλίνδρου βούρτσας, π.χ. για πέτρινες επιφάνειες.	Κωδ. 14849
Δίσκος μαλακής βούρτσας GARDENA	Ως αντικατάσταση φθαρμένου δίσκου βούρτσας.	Κωδ. 14847
Μονάδα δίσκου βούρτσας GARDENA	Ως συμπλήρωμα του πολυκαθαριστή για άλλες πιθανές χρήσεις.	Κωδ. 14846
Λαβή επέκτασης GARDENA	Για επέκταση του ασύρματου πολυκαθαριστή GARDENA, Κωδ. 14840.	Κωδ. 14845
Μπαταρία συστήματος GARDENA P4A PBA 18V/45 P4A PBA 18V/72	Μπαταρία για πρόσθετο χρόνο λειτουργίας ή για αντικατάσταση.	Κωδ. 14903 Κωδ. 14905
Ταχυφορτιστής μπαταρίας GARDENA AL 1830 CV P4A	Για γρήγορη φόρτιση των μπαταριών συστήματος POWER FOR ALL PBA 18V..W-..	Κωδ. 14901

9. ΕΓΓΥΗΣΗ/ΣΕΡΒΙΣ

9.1 Δήλωση προϊόντος

Δηλώστε το προϊόν σας στη διεύθυνση gardena.com/registration.

9.2 Σέρβις

Βρείτε τα τρέχοντα στοιχεία επικοινωνίας του σέρβις μας στο πίσω εξώφυλλο και στο διαδίκτυο:

- Ελλάδα: <https://www.gardena.com/gr/servis-kai-ypostirixi/symvoules/epikoinonia/>
- Κύπρος: <https://www.gardena.com/cy/servis-kai-ypostirixi/symvoules/epikoinonia/>

10. ΑΠΟΡΡΙΨΗ

10.1 Απόρριψη του πολυκαθαριστή

(σύμφωνα με την οδηγία 2012/19/ΕΕ/Διάταγμα 2013 Αρ. 3113)



Το προϊόν δεν πρέπει να απορρίπτεται στα συνήθη οικιακά απόβλητα. Πρέπει να απορρίπτεται σύμφωνα με τους ισχύοντες τοπικούς περιβαλλοντικούς κανονισμούς.

ΣΗΜΑΝΤΙΚΟ!

→ Διαθέστε το προϊόν μέσω του τοπικού κέντρου συλλογής ανακύκλωσης.

10.2 Απόρριψη της μπαταρίας



Η μπαταρία GARDENA περιέχει στοιχεία ιόντων λιθίου, τα οποία πρέπει να απορρίπτονται ξεχωριστά από τα συνήθη οικιακά απορρίμματα στο τέλος της διάρκειας ζωής τους.

Li-ion

ΣΗΜΑΝΤΙΚΟ!

1. Αποφορτίστε πλήρως τις μπαταρίες ιόντων λιθίου (επικοινωνήστε με το τμήμα σέρβις της GARDENA για αυτό το θέμα).
2. Ασφαλίστε τις επαφές της μπαταρίας ιόντων λιθίου έναντι βραχυκυκλωμάτων.
3. Απορρίψτε κατάλληλα την μπαταρία ιόντων λιθίου στο τοπικό κέντρο συλλογής ανακύκλωσης ή μέσω αυτού.

es Multilimpiador sin cable Compact 02/18V P4A; Patio 03/18V P4A; Universal 04/18V P4A

Traducción de las instrucciones originales.

1. AVISOS DE SEGURIDAD	39
2. MONTAJE	40
3. MANEJO	41
4. MANTENIMIENTO	42
5. ALMACENAMIENTO	42
6. SOLUCIÓN DE AVERÍAS	42
7. ESPECIFICACIÓN	43
8. ACCESORIOS/PIEZAS DE RECAMBIO	43
9. SERVICIO/GARANTÍA	43
10. ELIMINACIÓN DEL PRODUCTO	44

1. AVISOS DE SEGURIDAD

1.1 Explicación de los símbolos



ADVERTENCIA:

→ Lea el manual de usuario.



ADVERTENCIA:

→ Mantenga los cepillos alejados de cables eléctricos.



PELIGRO:

→ Manténgase a una distancia adecuada de los cables eléctricos.



ADVERTENCIA:

→ Retire la batería antes de efectuar tareas de mantenimiento.



→ No exponga el producto a la lluvia.



ADVERTENCIA:

→ Mantenga las manos alejadas de los cepillos.

1.2 Avisos generales de seguridad

IMPORTANTE:

Lea detenidamente el manual de usuario y consérvelo para futura referencia.

1.2.1 Avisos generales de seguridad para limpiadores de superficies



PELIGRO: Descarga eléctrica

Riesgo de lesiones por corriente eléctrica.

→ El producto debe alimentarse a través de un interruptor diferencial (RCD) con una corriente nominal de desconexión no superior a 30 mA.

→ Desconecte el producto de la red eléctrica antes de retirarlo del funcionamiento, repararlo o sustituir piezas. Al hacerlo, la toma de corriente debe estar dentro de su campo de visión.

1.2.2 Avisos de seguridad para limpiadores de superficies

La presión de agua máxima permitida es de 1,2 MPa. Recomendamos una manguera con un diámetro de 13 mm (1/2 pulg.).

El líquido no debe dirigirse directamente a aparatos eléctricos o equipos que contengan componentes eléctricos (por ejemplo, el interior de los hornos).

No utilizar en piscinas que contengan agua.

El multilimpiador no se debe utilizar si se ha caído, si muestra signos evidentes de daños o si tiene fugas.

Mantenga el multilimpiador alejado de los niños cuando esté encendido o cuando se esté enfriando.

1.3 Avisos de seguridad adicionales

1.3.1 Uso previsto

Los niños mayores de ocho años y las personas con facultades físicas, psíquicas o sensoriales disminuidas, o sin la experiencia y los conocimientos necesarios pueden usar este producto si se les supervisa o instruye en lo que respecta al uso seguro del aparato y comprenden los peligros existentes. Los niños no deben jugar con el producto. Los niños no deben llevar a cabo la limpieza ni el mantenimiento sin supervisión, a menos que tengan ocho años o más y estén supervisados.

Recomendamos una edad mínima de 16 años para utilizar el producto.

El **Multilimpiador GARDENA** está diseñado para limpiar superficies horizontales y verticales en jardines privados y parcelas. Las zonas que se van a limpiar deben ser adecuadas para la limpieza con cepillos giratorios. Las zonas que se van a limpiar deben ser insensibles al agua si se recomienda el uso de agua.

El producto no es adecuado para un funcionamiento continuo (uso profesional).



PELIGRO: Lesiones personales.

Si se afloja el disco de desbaste, podrían producirse lesiones.

→ No coloque un disco de desbaste en los cepillos.

1.3.2 Avisos de seguridad sobre las baterías y los cargadores de batería

→ **Lea todos los avisos de seguridad e instrucciones.** El incumplimiento de las advertencias e instrucciones de seguridad puede ocasionar descargas eléctricas, incendios o lesiones graves.

→ **Conserve estas instrucciones en lugar seguro.** Utilice el cargador de batería únicamente si está familiarizado con todas sus funciones y puede utilizarlas sin limitación o si ha recibido las instrucciones adecuadas.

→ **Supervise a los niños durante el uso, la limpieza y el mantenimiento.** Esto garantizará que los niños no jueguen con el cargador de batería.

→ **Solo carga baterías de sistema POWER FOR ALL de tipo PBA de 18 V con una capacidad de 1,5 Ah o superior. La tensión de la batería debe coincidir con la tensión del cargador. No cargue baterías no recargables.** De otro modo, existe el riesgo de que se incendien o exploten.

→ **Utilice el cargador de baterías únicamente en espacios cerrados y manténgalo alejado de la humedad.** La entrada de agua en el cargador de la batería aumenta el riesgo de descarga eléctrica.

→ **Mantenga el cargador de batería limpio.** La suciedad supone un riesgo de descarga eléctrica.

→ **Compruebe siempre el cargador de batería, el cable y el enchufe antes de su uso. No utilice el cargador de batería si observa algún daño. No abra el cargador de batería por su cuenta y asegúrese de que las reparaciones son realizadas únicamente por personal cualificado y que**

utiliza únicamente piezas de repuesto originales.

Los cargadores de baterías, cables y enchufes dañados aumentan el riesgo de descarga eléctrica.

→ **No utilice el cargador de batería en superficies fácilmente combustibles (por ejemplo, papel, textiles, etc.) o en entornos combustibles.** Existe riesgo de incendio debido al calentamiento del cargador de batería durante la carga.

→ **No cubra las ranuras de ventilación del cargador de baterías.** De lo contrario, podría sobrecalentarse y dejar de funcionar correctamente.

→ **Cargue las baterías únicamente con los cargadores recomendados por el fabricante.** Un cargador de batería adecuado para un tipo de batería puede suponer un riesgo de incendio si se utiliza con otras baterías.

→ **Además, los vapores pueden escapar si la batería se daña o se utiliza de forma incorrecta.** Si experimenta cualquier efecto adverso, asegúrese de que la zona esté bien ventilada y busque atención médica. Los vapores pueden irritar el tracto respiratorio.

→ **Puede haber fugas de líquido de la batería si se utiliza de forma incorrecta. Evite el contacto. Si se produjera un contacto accidentalmente, enjuáguese con agua. Si el líquido entra en contacto con los ojos, busque atención médica.** El líquido expulsado de la batería puede causar irritaciones o quemaduras.

→ Si es necesario sustituir el cable de conexión, debe hacerlo GARDENA o un centro de servicio autorizado para las herramientas eléctricas GARDENA a fin de evitar riesgos de seguridad.

→ **Estos avisos de seguridad son válidos solamente para las baterías de ion-litio de 18 V del sistema POWER FOR ALL.**

→ **Utilice la batería únicamente en productos de socios que utilicen el sistema POWER FOR ALL.** Las baterías con la marca POWER FOR ALL de 18 V son totalmente compatibles con los siguientes productos: todos los productos de socios que utilicen el sistema POWER FOR ALL de 18 V.

→ **Siga las recomendaciones sobre la batería que se encuentran en el manual de usuario del producto.** Esta es la única forma de utilizar la batería y el producto de forma segura y de proteger las baterías de una sobrecarga peligrosa.

→ **Cargue las baterías únicamente con los cargadores de batería recomendados por el fabricante o por socios del sistema POWER FOR ALL.** Un cargador de batería adecuado para un determinado tipo de batería entraña un riesgo de incendio cuando se utiliza con otras baterías (tipo de batería: PBA de 18 V, etc. / Cargadores de batería compatibles: AL 18, etc.).

→ **La batería se entrega parcialmente cargada.** Para garantizar la máxima capacidad de la batería, cárguela completamente en el cargador de batería antes de utilizar el producto por primera vez.

→ **Guarde las pilas fuera del alcance de los niños.**

→ **No abra la batería.** Existe riesgo de cortocircuito.

→ **Los vapores pueden escapar si la batería se daña o se utiliza de forma incorrecta. La batería podría quemarse o explotar.** Si experimenta cualquier efecto adverso, asegúrese de que la zona esté bien ventilada y busque atención médica. Los vapores pueden irritar el tracto respiratorio.

→ **Si la batería se utiliza de forma incorrecta o está dañada, puede expulsar líquido inflamable; evite el contacto. Si se produjera un contacto accidentalmente, enjuáguese con agua. Si el líquido entra en contacto con los ojos, busque atención médica.** El líquido expulsado de la batería puede causar irritaciones o quemaduras.

→ **Si la batería está defectuosa, el líquido puede derramarse y mojar los objetos adyacentes. Compruebe las piezas afectadas.** Límpielas o sustitúyalas si es necesario.

→ **No provoque cortocircuitos en la batería.** Cuando no utilice la batería, manténgala alejada de clips, monedas, llaves, clavos, tornillos u otros objetos metálicos pequeños que puedan puentear los contactos. Un cortocircuito en los terminales de la batería puede causar quemaduras o un incendio.

→ **Los contactos de la batería pueden calentarse con el uso.** Tenga cuidado al extraer la batería: los contactos pueden estar calientes.

→ **La batería puede resultar dañada por objetos puntiagudos, como clavos o destornilladores, o por cualquier fuerza externa.** Se puede producir un cortocircuito interno que provoque que la batería se incendie, humee, explote o se sobrecaliente.

→ **Nunca trate de reparar baterías dañadas.** El mantenimiento de las baterías solo debe realizarlo el fabricante o los centros de servicio autorizados.

→  **Proteja la batería del calor, por ejemplo, de la exposición prolongada a la luz solar, del fuego, la suciedad, el agua y la humedad.** Existe riesgo de explosión o cortocircuito.

→  **Para el funcionamiento y el almacenamiento de la batería se requiere una temperatura ambiente comprendida entre -20 °C y +50 °C.** En verano, por ejemplo, no deje la batería en el interior del vehículo. A temperaturas <0 °C, el rendimiento puede verse reducido en función del dispositivo.

→ **Cargue la batería únicamente a temperaturas ambiente de entre 0 °C y 35 °C. Cargue la batería únicamente con una conexión USB a temperaturas ambiente de entre +10 °C y +35 °C.** La carga fuera del rango de temperatura puede dañar la batería o aumentar el riesgo de incendio.

→ **Deje enfriar la batería después del uso durante 30 minutos, como mínimo, antes de recargarla o de guardarla.**

1.3.3 Avisos de seguridad eléctrica adicionales

PELIGRO: Paro cardíaco

Durante el funcionamiento, este producto genera un campo electromagnético que puede afectar al funcionamiento de implantes médicos activos o pasivos y causar lesiones graves o mortales (por ejemplo, en caso de llevar un marcapasos).

→ Consulte a su médico y al fabricante de su implante antes de utilizar este producto.

→ Extraiga la batería cuando no vaya a utilizar el producto.

→ Después de utilizar el producto, desconecte el enchufe de la toma de corriente.

→ Extraiga la batería cuando el producto esté almacenado o no se vaya a utilizar durante un largo período de tiempo.

→ No utilice baterías que no funcionen y deséchelas correctamente.

Puede atraparse los dedos al insertar la batería.

→ Tenga cuidado con los dedos al insertar la batería.

→ Compruebe si hay cables ocultos en la zona de trabajo antes de utilizar el producto. Retírelos si es necesario.

1.3.4 Avisos de seguridad personal adicionales

PELIGRO: Peligro de asfixia

Las piezas pequeñas pueden ser ingeridas con facilidad por bebés y niños pequeños. Existe riesgo de asfixia para los niños pequeños debido a la bolsa de polietileno.

→ Mantenga alejados a los niños pequeños durante el montaje.

→ Antes de empezar a usar el producto, garantice la seguridad del lugar de trabajo: Mantenga alejados a niños, mascotas y transeúntes.

→ Utilice gafas de seguridad.

Puede atraparse los dedos al insertar la empuñadura auxiliar.

→ Tenga cuidado con los dedos al ajustar la empuñadura auxiliar.

→ Utilice zapatos de seguridad.

→ No utilice la máquina si está cansado o bajo los efectos de estupefacientes, alcohol o medicamentos. Un momento de descuido puede causar lesiones graves.

→ No utilice nunca el producto por encima de los hombros.

Dado que el multilimpiador sin cable AquaBrush puede dañar superficies sensibles, pulidas, con revestimiento y sensibles a arañazos, no lo utilice sobre estas superficies.

2. MONTAJE

PRECAUCIÓN: Daños por agua

Daños por agua debidos a un arranque accidental.

→ Desconecte el suministro de agua.

→ Extraiga la batería antes de montar el producto.

2.1 Contenido de la entrega

	Ref. 14840-55	Ref. 14841-20	Ref. 14842-20
Mango	x	x	x
Mango de extensión	-	x	x
Unidad de cepillo de rodillo (universal)	-	x	x
Unidad de cepillo de disco	x	-	x
Cargador de batería	-	x	x
Batería (2,5 Ah)	-	x	x
Cubierta protectora de la batería (para 2,5 Ah)	x	x	x
Manual de usuario	x	x	x

Los artículos Ref. 14841-55 y 14842-55 se suministran sin cargador de batería ni batería.

2.2 Montaje del mango de extensión [Fig. A1]

PELIGRO: Lesiones

→ No utilice más de 1 mango de extensión.

- Empuje el mango de extensión ② en la unidad del mango ① hasta el tope ③. Al hacerlo, las pestañas deben introducirse en la abertura ④.
- Apriete la tuerca de unión ⑤ a mano (no utilice ninguna herramienta). Es normal que haya una pequeña separación entre la tuerca de unión y el elemento de conexión.
Esto hace que la conexión sea firme.

2.3 Montaje/sustitución de la unidad de cepillo [Fig. A1]

Solo se deben utilizar las siguientes unidades de cepillo ④ GARDENA.

- Unidad de rodillo de cepillo GARDENA
- Unidad de cepillo de disco GARDENA

Ambas unidades de cepillo se pueden montar en el mango de extensión o en la unidad de mango.

2.3.1 Montaje de la unidad de cepillo

1. Introduzca la unidad de cepillo necesaria ④ en la unidad del mango ① o en el mango de extensión ② hasta el tope. Al hacerlo, las pestañas deben introducirse en la abertura ③.
2. Apriete la tuerca de unión ⑩ a mano (no utilice ninguna herramienta). Es normal que haya una pequeña separación entre la tuerca de unión y el elemento de conexión.
Esto hace que la conexión sea firme.

2.3.2 Sustitución de la unidad de cepillo

1. Desenrosque la tuerca de unión ⑩ a mano (no utilice ninguna herramienta).
2. Saque el cepillo de la unidad del mango ① o del mango de extensión ②.
3. Coloque el cepillo necesario como se describe en 2.3.1 Montaje de la unidad de cepillo.

2.4 Conexión del multilimpiador al suministro de agua [Fig. A2]

El multilimpiador es a prueba de fugas hasta una presión de entrada de agua de 1,2 MPa (12,0 bares). Sin embargo, para obtener unos resultados de limpieza óptimos, no supere la presión de entrada de agua de 0,6 MPa (6,0 bares).

El multilimpiador se puede utilizar con o sin suministro de agua.

1. Conecte el conector de manguera Stop suministrado ⑤ a la manguera de agua ⑥.
2. Gire el regulador de caudal ⑭ a la posición 0.
3. Conecte una manguera de agua ⑥ al suministro de agua ⑥.
4. Conecte el conector de manguera Stop ⑤ a la entrada de agua ⑦ del multilimpiador.

3. MANEJO



PRECAUCIÓN: Daños por agua

Daños por agua debidos a un arranque accidental.

- Desconecte el suministro de agua.
- Extraiga la batería antes de ajustar el producto.

3.1 Carga de la batería [Fig. O1/O2/O3]:



PRECAUCIÓN

La tensión de la fuente eléctrica debe coincidir con la indicada en la placa de características técnicas del cargador de batería.

- Tenga en cuenta la tensión de red.

El procedimiento de carga inteligente detecta automáticamente el estado de carga de la batería y la carga con la corriente de carga óptima en función de la temperatura y la tensión de la batería.

Esto protege la batería y la mantiene completamente cargada cuando se almacena en el cargador de batería.

1. Presione el botón para extraer la batería ① y retire la batería ② de su soporte ③.
2. Retire la batería ② de la cubierta protectora ④.
3. Conecte el cargador de batería ⑤ a una toma de red.
4. Acople el cargador de batería ⑤ a la batería ②.

Cuando el indicador de carga de la batería ⑥ que hay en el cargador de batería parpadea en verde, quiere decir que se está cargando la batería.

Cuando el indicador de carga de la batería ⑥ del cargador de batería se ilumina en verde fijo, la batería está completamente cargada (tiempo de carga, consulte 7. ESPECIFICACIÓN).

5. Compruebe el estado de carga cada cierto tiempo durante la carga.

6. Cuando la batería ② esté completamente cargada, la batería ② se puede desconectar del cargador de batería ⑤.

3.2 Significado de los elementos de pantalla

3.2.1 Pantalla del cargador de batería [Fig. O3]

Luz intermitente del indicador de carga de la batería ⑥



El ciclo de carga se muestra mediante el **parpadeo** del indicador de carga de la batería ⑥.

Nota: El ciclo de carga solo se puede llevar a cabo si la temperatura de la batería se encuentra dentro del intervalo de temperaturas admisible para la carga; consulte 7. ESPECIFICACIÓN.

Luz fija del indicador de carga de la batería ⑥



La **luz fija** del indicador de carga de la batería ⑥ muestra que la batería ya está completamente cargada o que la temperatura de la batería está fuera del intervalo admisible de temperaturas y, por lo tanto, no es posible cargarla. En cuanto se alcanza una temperatura admisible, se procede a cargar la batería.

Si la batería no está acoplada, la **luz fija** del indicador de carga de la batería ⑥ significa que el enchufe está conectado a la toma de corriente y que el cargador está listo para el funcionamiento.

3.2.2 Indicador de estado de carga de la batería ⑥ en el producto [Fig. O4/O7]

Después de iniciar el producto, el indicador de estado de carga de la batería ⑥ se ilumina durante 5 segundos.

Indicador del estado de carga de la batería	Estado de carga de la batería
①, ② y ③ se iluminan en verde	Cargada al 67–100 %
① y ② se iluminan en verde	Cargada al 34–66 %
① se ilumina en verde	Cargada al 11–33 %
① parpadea en verde	Cargada al 0–10 %

Si el LED ① parpadea en verde, debe cargarse la batería.

Si el LED de error ④ se enciende o parpadea, consulte 6. SOLUCIÓN DE AVERÍAS.

3.3 Posición de trabajo con mango de extensión [Fig. O5]

→ Sujete el multilimpiador en posición vertical con una mano en el mango ⑧ y la otra en la empuñadura auxiliar ⑨.

3.4 Ajuste de la posición de la empuñadura auxiliar [Fig. O6]

La posición de la empuñadura auxiliar se puede ajustar a la estatura.

Cuando el multilimpiador sin cable esté correctamente ajustado a la altura del usuario, este adoptará una postura vertical, con el multilimpiador en contacto con la superficie que se va a limpiar en la posición de trabajo.

1. Tire de la palanca ⑩.
2. Incline la empuñadura auxiliar ⑨ a la posición deseada.
3. Suelte la palanca ⑩ de nuevo hasta que se acople.

3.5 Inicio/parada del multilimpiador [Fig. O1/O5/O7]



PELIGRO: Lesiones

Riesgo de lesiones si el producto no se detiene al soltar la palanca de arranque.

- No inutilice o puentee los dispositivos de seguridad o los interruptores.
- Por ejemplo, no fije la palanca de arranque al mango.

3.5.1 Arranque del multilimpiador

El multilimpiador solo se puede utilizar con una cubierta protectora de la batería GARDENA adecuada ⑤ sobre la batería.

Para las baterías Power+ y las baterías de 4,0 Ah, se puede obtener una cubierta protectora de la batería adecuada en el servicio técnico de GARDENA:

- Cubierta protectora para batería Power+ Ref. 14800-00.600.36
- Cubierta protectora para batería 4,0 Ah Ref. 14800-00.600.32

1. Antes de arrancar, compruebe si hay piedrecillas en los cepillos y retírelas si es necesario.
Las piedrecillas podrían arañar la superficie.
2. Si es necesario, conecte el multilimpiador al suministro de agua (como se describe en 2.4 Conexión del multilimpiador al suministro de agua).
3. Tire de la cubierta protectora de la batería ⑤ sobre la batería.
4. Inserte la batería ② en el soporte de la batería ① hasta que la oiga encajar.

- Antes de empezar a limpiar: Compruebe que el cepillo que va a utilizar es adecuado probándolo en algún material de muestra o en una zona poco visible.
- Sujete el multilimpiador con una mano en el mango ⑧ y la otra en la empuñadura auxiliar ⑨.
- Tire de la palanca de arranque ⑩ hacia el mango ⑧.
El multilimpiador inalámbrico se pondrá en marcha y el indicador de estado de carga de la batería ⑪ se mostrará durante 5 segundos.

3.5.2 Parada del multilimpiador

- Suelte la palanca de arranque ⑩.
El multilimpiador se detiene.
- Presione el botón para extraer la batería ⑫ y retire la batería ⑬ de su soporte ⑭.

3.6 Ajuste del caudal de agua [Fig. O7]

El caudal de agua se puede regular en 3 niveles.

- 0 No hay caudal de agua
- 1 Caudal de agua reducido
- 2 Caudal de agua máximo

→ Gire el mando de control de caudal ⑮ a la posición deseada.

3.7 Ajuste de la velocidad de rotación del multilimpiador [Fig. O7]

Puede ajustar la velocidad de rotación del cepillo de forma continua de **min** a **max**.

→ Gire el regulador de potencia ⑯ a la posición deseada.

4. MANTENIMIENTO



PRECAUCIÓN: Daños por agua

Daños por agua debidos a un arranque accidental.

- Desconecte el suministro de agua.
- Extraiga la batería antes de efectuar tareas de servicio en el producto.

4.1 Limpieza del multilimpiador [Fig. M1]



PELIGRO: Lesiones

Riesgo de lesiones y daños en el producto.

- No utilice agua ni un chorro de agua (y mucho menos un chorro de agua a alta presión) para limpiar el producto.
- No use productos químicos con disolvente o gasolina para la limpieza. Algunos pueden destruir piezas de plástico importantes.

Las ranuras de ventilación deben estar siempre limpias.

- Limpie el multilimpiador con un paño húmedo (no sumerja la unidad de cepillos ni la limpie bajo el grifo).
- Limpie las ranuras de ventilación ⑰ con una brocha suave (no utilice un destornillador).
- Limpie todas las piezas móviles después de cada uso.

4.2 Limpieza de los cepillos

- Retire los cepillos de la unidad de cepillos (consulte **6.1 Sustitución de los cepillos**).
- Limpie los cepillos bajo el grifo. Retire las piedras especialmente pequeñas y los residuos de suciedad de los cepillos.
- Solo para el rodillo de cepillo:** Limpie los cepillos ⑱ de la protección contra salpicaduras.
- Coloque los cepillos en la unidad de cepillos (consulte **6.1 Sustitución de los cepillos**).

4.3 Limpieza de la batería y el cargador de batería

La superficie y los contactos de la batería y del cargador de batería deben estar limpios y secos antes de conectar la batería al cargador de baterías.

→ No utilice agua corriente.

4.3.1 Limpieza de la batería

No utilice sustancias químicas para limpiar la batería.

→ Limpie ocasionalmente las ranuras de ventilación y los contactos de la batería con un cepillo suave, limpio y seco.

4.3.2 Limpieza del cargador de batería

→ Limpie los contactos y las piezas de plástico con un paño suave y seco.

5. ALMACENAMIENTO

5.1 Retirada del servicio

El producto debe almacenarse fuera del alcance de los niños.

- Retire la batería.
- Cargue la batería sin la cubierta protectora de la batería (consulte **3.1 Carga de la batería**).
- Limpie el multilimpiador, la batería y el cargador de batería (consulte **4. MANTENIMIENTO**).
- Guarde el multilimpiador, la batería y el cargador de batería en un lugar cerrado y seco donde estén protegidos de las heladas.
- No guarde el multilimpiador apoyado en el cepillo.
Esto evita la deformación del cepillo.

6. SOLUCIÓN DE AVERÍAS



PRECAUCIÓN: Daños por agua

Daños por agua debidos a un arranque accidental.

- Desconecte el suministro de agua.
- Extraiga la batería antes de intentar solucionar averías en el producto.

6.1 Sustitución de los cepillos

Las **piezas de repuesto GARDENA** están disponibles en su **distribuidor GARDENA** o en el **centro de servicio GARDENA**.

Solo se pueden utilizar los siguientes 3 cepillos GARDENA:

- **Cepillo de rodillo universal GARDENA Ref. 14848:** Para limpiar superficies de madera. Ideal para tablas de cubierta y tarimas de madera, secciones de madera dura y blanda, WPC y BPC. No adecuado para superficies selladas.
- **Cepillo de rodillo mediano GARDENA Ref. 14849:** Para una limpieza potente. Ideal para suciedad basta, como musgo y líquenes. Adecuado para superficies de piedra (adoquines lisos, baldosas y bloques de hormigón). No adecuado para superficies selladas.
- **Cepillo de disco suave GARDENA Ref. 14847:** Para una limpieza suave. Ideal para trabajos de limpieza ligeros en superficies. Ideal para limpiar zonas de difícil acceso, esquinas y bordes, peldaños y zócalos.

6.1.1 Sustitución del cepillo de rodillo [Fig. T1]

Si la carcasa del multilimpiador sin cable toca el suelo mientras limpia el suelo debido al desgaste, debe sustituir el cepillo.

Hay 2 cepillos de rodillo GARDENA disponibles:

→ Utilice únicamente un **cepillo de rodillo GARDENA** original.





- Gire la fijación ⑲ hacia la izquierda.
- Extraiga la fijación ⑲.
- Extraiga el cepillo de rodillo ⑲ del soporte del cepillo de rodillo ⑲.
- Coloque el nuevo cepillo de rodillo ⑲ en el soporte del cepillo de rodillo ⑲.
- Inserte la fijación ⑲ en el cepillo de rodillo ⑲.
- Gire la fijación ⑲ hacia la derecha todo lo que pueda hasta que la oiga encajar.
Esto fija el cepillo de rodillo.

6.1.2 Sustitución del cepillo de disco [Fig. T2]

→ Utilice únicamente un **cepillo de disco GARDENA** original.

- Extraiga el cepillo de disco ⑲ del soporte del cepillo de disco ⑲.
- Empuje el nuevo cepillo de disco ⑲ en el soporte del cepillo de disco ⑲ hasta que llegue al tope.
Esto fija el cepillo de disco.

6.2 Tabla de errores

Problema	Causa posible	Solución
El cepillo está bloqueado.	Hay un obstáculo que bloquea el cepillo.	→ Retire la obstrucción.
El multilimpiador no limpia correctamente o vibra.	El cepillo está desgastado.	→ Sustituya el cepillo.
El multilimpiador no se detiene.	La palanca de arranque está atascada.	→ Retire la batería y suelte la palanca de arranque.
El multilimpiador no se pone en marcha ni se detiene. EL LED  parpadea en verde [Fig. 04].	La batería está descargada.	→ Cargue la batería.
El multilimpiador no se pone en marcha ni se detiene. EL LED de error  se ilumina en rojo [Fig. 04].	La temperatura de la batería está fuera del intervalo admisible.	→ Espere hasta que la temperatura de la batería se encuentre de nuevo entre 0 °C y +45 °C.
	Entre los contactos de la batería hay gotas de agua o humedad.	→ Retire las gotas de agua o la humedad con un paño seco.
	Hay un obstáculo que bloquea el motor.	→ Retire la obstrucción.
El multilimpiador no se pone en marcha ni se detiene. EL LED de error  parpadea en rojo [Fig. 04].	El multilimpiador está defectuoso.	→ Póngase en contacto con el servicio técnico de GARDENA.
El multilimpiador no se pone en marcha ni se detiene. EL LED de error  no se ilumina [Fig. 04].	La batería no está completamente insertada en su soporte.	→ Inserte la batería completamente en el soporte de la batería (D) hasta que la oiga encajar.
	La batería está dañada.	→ Cambie la batería.
	El multilimpiador está defectuoso.	→ Póngase en contacto con el servicio técnico de GARDENA.
No es posible realizar el ciclo de carga. El indicador de carga de la batería  se ilumina en verde de forma continua.	La batería no se ha encajado correctamente en el cargador.	→ Presione la batería hasta encajarla en el cargador correctamente.
	Los contactos de la batería están sucios.	→ Limpie los contactos de la batería (p. ej., acoplado y desacoplado varias veces la batería. Cambie la batería si es necesario).
	La temperatura de la batería está fuera del intervalo admisible.	→ Espere hasta que la temperatura de la batería se encuentre de nuevo entre 0 °C y +45 °C.
La batería está dañada.		→ Cambie la batería.

No es posible realizar el ciclo de carga. El indicador de carga de la batería  no está encendido.	El enchufe de alimentación del cargador de la batería no está conectado correctamente.	→ Inserte completamente el enchufe en la toma de corriente.
	La toma de corriente, el cable de alimentación o el cargador de batería están defectuosos.	→ Verifique la tensión de red. Si es necesario, acuda a un distribuidor autorizado o al servicio técnico de GARDENA para que revisen el cargador de batería.

NOTA:

Las reparaciones solo las deben llevar a cabo los centros de servicio de GARDENA o distribuidores especializados autorizados por GARDENA.

→ Póngase en contacto con su centro de servicio GARDENA en caso de que se produzcan otros fallos.

7. ESPECIFICACIÓN

Multilimpiador	Unidad	Valor (Ref. 14840)	Valor (Ref. 14841)	Valor (Ref. 14842)
Velocidad del cepillo de rodillo (mín./máx.)	rpm		350-1000	350-1000
Velocidad del cepillo de disco (mín./máx.)	rpm	350-1000		350-1000
Anchura del cepillo de rodillo	cm		10	10
Diámetro del cepillo de disco	cm	17		17
Caudal de agua máximo	l/h	100	100	100
Peso (sin batería)	kg	2,7	4,0	3,2-4,0

Batería del sistema PBA de 18 V 2,5 Ah W-B	Unidad	Valor (ref. 14903)
Tensión de la batería	V (CC)	18
Capacidad de la batería	Ah	2,5
Número de celdas (Ion Litio)		5
Cargadores adecuados para baterías del sistema POWER FOR ALL		AL 1810 CV / AL 1815 CV / AL 18V-20 / AL 1830 CV / AL 1880 CV
Cargador de batería AL 1810 CV P4A	Unidad	Valor (ref. 14900)
Tensión de red	V (CA)	220-240
Frecuencia de red	Hz	50-60
Corriente nominal	W	26
Tensión de carga de la batería	V (CC)	18
Corriente máx. de carga de la batería	mA	1000
Tiempo de carga de la batería (aprox.)		
PBA 18 V 2,0 Ah W-B	min.	115
PBA 18 V 2,5 Ah W-B	min.	136
PBA 18 V 4,0 Ah W-C	min.	228
Intervalo admisible de temperaturas para la carga	°C	0-35
Peso según el procedimiento EPTA 01:2014	kg	0,17
Clase de protección		II / II
Baterías adecuadas para el sistema POWER FOR ALL		PBA de 18 V

8. ACCESORIOS/PIEZAS DE RECAMBIO

Cepillo de rodillo universal GARDENA	Como sustitución de un cepillo de rodillo desgastado, p. ej., para superficies de madera.	Ref. 14848
Cepillo de rodillo mediano GARDENA	Como sustitución de un cepillo de rodillo desgastado, p. ej., para superficies de piedra.	Ref. 14849
Cepillo de disco suave GARDENA	Como sustitución de un cepillo de disco desgastado.	Ref. 14847
Unidad de cepillo de disco GARDENA	Como complemento del multilimpiador para otros usos posibles.	Ref. 14846
Mango de extensión GARDENA	Para ampliar el multilimpiador sin cable GARDENA Ref. 14840.	Ref. 14845
Batería del sistema GARDENA P4A PBA 18V/45 P4A PBA 18V/72	Batería para una duración adicional o para sustitución.	Ref. 14903 Ref. 14905
Cargador rápido de batería AL 1830 CV P4A	Para cargar rápidamente las baterías del sistema POWER FOR ALL PBA de 18 V..W-.	Ref. 14901

9. SERVICIO/GARANTÍA

9.1 Registro del producto

Registre su producto en gardena.com/registration.

9.2 Servicio

Puede encontrar la información de contacto actualizada de nuestro servicio en la contraportada y en línea:

- España: <https://www.gardena.com/es/asistencia/ayuda/contacto/>
- Otros países: <https://www.gardena.com/int/support/advice/contact/>

10. ELIMINACIÓN DEL PRODUCTO

10.1 Eliminación del multilimpiador

(de acuerdo con la Directiva 2012/19/UE/S.I. 2013 N.º 3113)



La máquina no se debe desechar junto con la basura doméstica. Es preciso desecharla conforme a la normativa medioambiental local en vigor.

IMPORTANTE:

→ Deseche el producto a través de su punto de recogida de reciclaje local.

10.2 Eliminación de la batería



La batería GARDENA contiene celdas de ion-litio que deben desecharse por separado de la basura normal doméstica al final de su vida útil.

Li-ion

IMPORTANTE:

1. Descargue por completo las celdas de ion-litio (póngase en contacto con el servicio técnico GARDENA para obtener más información).
2. Proteja los contactos de la celda de ion-litio contra cortocircuitos.
3. Deseche las celdas de ion-litio correctamente en el punto de reciclaje municipal.

et Juhtmeta multifunktsionaalne puhasti Compact 02/18V P4Aa; Patio 03/18V P4A; Universal 04/18V P4A

Originaaljuhendi tõlge.

1. OHUTUSJUHISED.....	44
2. MONTAAŽ.....	45
3. KÄSITSEMINE.....	46
4. HOOLDUS.....	46
5. HOIULEPANEK.....	47
6. TÕRGETE KÕRVALDAMINE.....	47
7. SPETSIFIKATSIOONID.....	48
8. LISATARVIKUD/VARUOSAD.....	48
9. GARANTII / TEENINDUS.....	48
10. KASUTUSELT KÕRVALDAMINE.....	48

1. OHUTUSJUHISED

1.1 Sümbolite selgitused



HOIATUS!

→ Lugege kasutusjuhendit.



HOIATUS!

→ Hoidke harjad elektri kaablitest eemal.



OHT!

→ Hoidke elektri kaablitest piisavat vahet.



HOIATUS!

→ Eemaldage aku enne hooldamist.



→ Ärge jätke vihma kätte.



HOIATUS!

→ Hoidke käed harjadest eemal.

1.2 Üldised ohutusjuhised

OLULINE!

Lugege kasutusjuhend hoolikalt läbi ja hoidke see tuleviku tarbeks alles.

1.2.1 Pinnapuhastusvahendite üldised ohutusjuhised



OHT! Elektrilöök!

Elektrivoolust tulenev vigastusohu.

→ Toote toiteallikas peab tulema läbi rikkevoolukatise, mille rakendumise niimi-voolutugevus ei ole suurem kui 30 mA.

→ Enne toote kasutusest kõrvaldamist, hooldus- või parandustööde alustamist lahutage see peatoiteallikast. Seda tehes peab pistikupesaga olema teie vaateväljas.

1.2.2 Pinnapuhastite ohutusjuhised

Maksimaalne lubatud veesurve on 12 baari. Soovitame kasutada 13 mm läbimõduga voolikut.

Vedelikku ei tohi suunata otse elektriseadmete ja elektrilisi komponente sisaldavate seadmete (nt ahjusiseste elementide) poole.

Ärge kasutage vett sisaldavates basseinides.

Multifunktsionaalset puhastit ei tohi kasutada, kui see on maha kukkunud, kui sellega on selgeid kahjustusi või kui see lekib.

Hoidke sisseülitatud või jahtuvat multifunktsionaalset puhastit lastele kättesaamatus kohas.

1.3 Täiendavad ohutusjuhised

1.3.1 Kasutusotstarve

Seda toodet tohivad kasutada lapsed alates 8. eluaastast ja isikud, kellel on vähenenud füüsilised,

sensoorsed või vaimsed võimed või puudulikud teadmised ning kogemused tingimusel, et nad on kasutamise ajal järelevalve all või neid on juhendatud toote ohutu kasutamise kohta ja nad mõistavad kaasnevat ohte. Lapsed ei tohi tootega mängida. Lapsed ei tohi toodet puhastada ega hooldada, välja arvatud juhul, kui nad on vähemalt kaheksa-aastasest ja järelevalve all.

Soovitame, et kasutaja oleks toote kasutamisel vähemalt 16-aastane.

GARDENA multifunktsionaalne puhasti on mõeldud horisontaalsete ja vertikaalsete pindade puhastamiseks eraaedades ning -kruntidel. Puhastatavad alad peavad sobima pöörlevate harjadega puhastamiseks. Kui vee kasutamine on soovitatav, peavad puhastatavad alad olema vee suhtes vastupidavad

Toode ei sobi pidevaks tööks (professionaalseks kasutamiseks).



OHT! Isikuvigastuste oht!

Lõdvenev lihvketas võib põhjustada kehavigastusi.

→ Ärge kinnitage harjade külge lihvketast.

1.3.2 Ohutusjuhised akudele ja akulaadijatele

→  **Lugege läbi kõik ohutusjuhised ja -instruktsioonid.** Juhiste ning instruktsioonide eiramine võib põhjustada elektrilöögi, tulekahju ja/või raskest vigastusi.

→ **Hoidke neid instruktsioone kindlas kohas.** Kasutage akulaadijat ainult siis, kui olete tuttav kõigi selle funktsioonidega ja suudate neid piiranguteta täita või olete saanud asjakohased juhised.

→ **Vaadake kasutamise, puhastamise ja hoolduse ajal laste järele.** Sellega taga, et lapsed ei mängiks akulaadijaga.

→ **Laadige ainult POWER FOR ALL süsteemi tüüpi PBA 18 V akusid mahuga 1,5 Ah või rohkem.** Aku pinget peab vastama akulaadija aku laadimispingele. Ärge laadige mittelaetavaid akusid. Vastasel korral tekib tulekahju- ja plahvatusoht.

→  **Kasutage akulaadijat ainult suletud ruumides ja hoidke seda niiskuse eest kaitstult.** Vee sattumine akulaadijasse suurendab elektrilöögi ohtu.

→ **Hoidke akulaadija puhtana.** Mustus kujutab endast elektrilöögi ohtu.

→ **Enne kasutamist kontrollige alati akulaadijat, kaablit ja pistikut.** Ärge kasutage akulaadijat, kui märkate kahjustusi. Ärge avage akulaadijat ise, veenduge, et seda remondivad ainult kvalifitseeritud töötajad, kasutades ainult originaalvaruosi.

Kahjustatud akulaadijad, kaablid ja pistikud suurendavad elektrilöögi ohtu.

→ **Ärge kasutage akulaadijat kergesti süttival pinnadel (nt paber, tekstiil jne) ega süttivas keskkonnas.** See kujutab endast tuleohtu, kuna akulaadija kuumeneb laadimise ajal.

→ **Ärge katke akulaadija ventilatsiooniväsiid kinni.** Vastasel juhul võib akulaadija üle kuumeneda ja ei tööta enam korralikult.

→ **Laadige akusid ainult tootja soovitatud akulaadijatega.** Üht tüüpi akudele sobiv akulaadija võib olla tuleohtlik, kui kasutada seda teist tüüpi akudega.

→ **Kui aku on kahjustatud või seda kasutatakse valesti, võivad sellest pääseda välja ka aaurud.** Veenduge, et ala on hästi ventileeritud ja kui teie tervises esineb kõrvalnähte, pöörduge arsti poole. Aaurud võivad ärritada hingamisteid.

→ **Väärast kasutusviisi korral võib akust lekkida vedelikku.** Vältige sellega kokkupuudet. Kokkupuute korral loputage kannatada saanud kohta veega. Kui vedelik satub silma, pöörduge arsti poole. Akust lekkinud vedelik võib põhjustada ärritust või põletushaavu.

→ Kui ühenduskaabel vajab väljavahetamist, peab seda ohutusriiskide vältimiseks tegema GARDENA või GARDENA elektritööriistade volitatud hoolduskeskus.

→ **Need ohutusjuhised kehtivad ainult POWER FOR ALL süsteemi 18 V liitium-ioonakudele.**

→ **Kasutage akut ainult POWER FOR ALL süsteemipartneri toodetes.** POWER FOR ALL märgiga 18 V akud ühilduvad täielikult järgmiste toodetega: kõik 18 V POWER FOR ALL süsteemipartneri tooted.

→ Järgige oma toote kasutusjuhendis toodud aku soovitusi. See on ainus viis aku ja toote ohutuks kasutamiseks ning akude kaitsmiseks ohtliku ülekoo-
mise eest.

→ Laadige akusid ainult tootja või süsteemi POWER FOR ALL partnerite soovitatud akulaadijatega. Teatud tüüpi akudele sobiv akulaadija kujutab endast tuleohtu, kui seda kasutatakse koos teiste akudega (aku tüüp: PBA 18 V jne./Ühilduvad akulaadijad: AL 18 jne.).

→ Aku tarnitakse tehases osaliselt laetuna. Aku täieliku jõudluse tagami-
seks laadige aku enne esmakordset kasutamist akulaadijas täielikult täis.

→ Hoidke akud lastele kättesaamatus kohas.

→ Ärge avage akut. Esineb lühise oht.

→ Kui aku on kahjustatud või seda kasutatakse valesti, võivad aurud välja pääseda. Aku võib põleda või plahvatada. Veenduge, et ala on hästi ventileeritud ja kui teie tervises esineb kõrvalnähte, pöörduge arsti poole. Aurud võivad ärritada hingamisteid.

→ Kui akut kasutatakse valesti või aku on kahjustatud, võib akust välju-
da tuleohtlikku vedelikku. Vältige sellega kokkupuudet. Kokkupuute kor-
ral loputage kannatada saanud kohta veega. Kui vedelik satub silma,
pöörduge arsti poole.

Akust lekkinud vedelik võib põhjustada ärritust või põletushaavu.

→ Kui aku on defektne, võib vedelik välja lekkida ja külgnevad esemed
märjaks teha. Kontrollige kahjustatud osi. Vajadusel puhastage või vahetage
need välja.

→ Akut ei tohi lühistada. Kui aku pole hetkel kasutuses, hoidke seda
eemal kirjaklambritest, müntidest, võtmetest, naeltest, kruvidest vms
väikestest metall-esemetest, mis võiksid akuklemme omavahel ühenda-
da. Akuklemmide lühistamine võib põhjustada põletushaavu või tulekahju.

→ Akukontaktid võivad pärast kasutamist kuumad olla. Pöörake tähele-
panu kuumadele kontaktidele, kui eemaldate aku.

→ Akut võivad kahjustada teravad esemed, näiteks nael või kruvikeeraja
või väline jõud. Võib tekkida sisemine lühis ja aku võib põletada, suitseda, plah-
vatada või üle kuumeneda.

→ Ärge kunagi hooldage kahjustatud akusid. Kõiki akude hooldustöid tohib
teha ainult tootja või volitatud hoolduskeskus.

→  Kaitske akut kuumuse, sealhulgas pikaajalise päikesevalguse,
tule, mustuse, vee ja niiskuse eest.



Esineb plahvatuse ja lühise oht.

→ Kasutage ja ladustage akut ainult ümbritseva õhu temperatuuril vahe-
mikus -20 °C kuni +50 °C. Ärge jätke akut nt suvel autosse vedelema. Tempe-
raatuuril < 0 °C võib jõudlus olenevalt seadmest väheneda.

→ Laadige akut ainult ümbritseva õhu temperatuuril vahemikus 0 °C kuni
+35 °C. Laadige akut USB-ühendusega ainult ümbritseva õhu tempera-
atuuril +10 °C kuni +35 °C. Väljaspool temperatuurivahemikku laadimine võib
akut kahjustada või suurendada tulekahjuohtu.

→ Pärast kasutamist laske akul enne laadimist või hoistamist vähemalt
30 minutit jahtuda.

1.3.3 Täiendavad elektrihoitusjuhised



OHT! Südameseiskumine!

See toode tekitab töötamise ajal elektromagnetvälja. See väli võib mõjutada
aktiivsete või passiivsete meditsiiniliste implantaatide (nt südamestimulaatorite)
toimimist ja põhjustada tõsiseid või surmavaid vigastusi.

→ Enne selle toote kasutamist pidage nõu oma arsti ja implantaadi tootjaga.

→ Eemaldage aku, kui te toodet ei kasuta.

→ Pärast toote kasutamist eemaldage toitejuhe seinakontaktist.

→ Eemaldage aku, kui toodet hoistatakse püsivalt või seda pikemat aega ei
kasutata.

→ Ärge kasutage mittetöötavaid akusid ja utiliseerige need nõuetekohaselt.

Aku sisestamisel võivad sõrmed elementide vahele kinni jääda.

→ Aku sisestamisel olge sõrmedega ettevaatlik.

→ Enne toote kasutamist kontrollige, et tööalas poleks peidetud kaableid. Vaja-
dusel eemaldage need.

1.3.4 Täiendavad isiklikud ohutusjuhised



OHT! Lämmisohoht!

Väiksemaid osi on võimalik kergesti alla neelata. Polüetüleenkoti tõttu on väi-
kelastel lämmisohoht.

→ Hoidke väikelapsed toote kokkupaneku ajal eemal.

→ Eraldage ja kindlustage töökoht enne kasutamist: Hoidke lapsed, lemmikloo-
mad ja kõrvalised isikud eemal.

→ Kasutage kaitseprille.

Abikäepideme sisestamisel võivad sõrmed elementide vahele kinni jääda.

→ Abikäepideme reguleerimisel olge oma sõrmedega ettevaatlik.

→ Kandke kaitsejalatseid.

→ Ärge kasutage masinat, kui olete väsinud või uimastite, alkoholi või ravimite
mõju all. Hetkeline tähelepanematus masinate kasutamise ajal võib lõppeda ras-
kete kehavigastustega.

→ Ärge töötage tootega peast kõrgemal.

Ärge kasutage juhtmevaba multifunktsionaalset puhastit AquaBrush tundlike,
poleeritud, kaetud ja kriimustustundlike pindade peal, kuna seade võib selliseid
pindu kahjustada.

2. MONTAAŽ



ETTEVAATUST! Veekahjustus!

Tahtmatust käivitamisest tingitud veekahjustus.

→ Lahutage veevarustus.

→ Enne toote kokkupanekut eemaldage aku.

2.1 Tarnitud kauba maht

	Too- tenr 14840/55	Too- tenr 14841/20	Too- tenr 14842/20
Käepideme seadis	x	x	x
Pikendus- käepide	-	x	x
Rullharja seadis (universaalne)	-	x	x
Ketasharja seadis	x	-	x
Akulaadija	-	x	x
Aku (2,5 Ah)	-	x	x
Aku kaitsekate (2,5 Ah jaoks)	x	x	x
Kasutusjuhend	x	x	x

Too-tenr 14841-55 ja 14842-55 tarnitakse ilma akulaadija või akuta.

2.2 Pikendus- käepideme paigaldamine [Joonis A1]



OHT! Isikuvigastused!

→ Ärge kasutage rohkem kui üht pikendus-
käepidet.

- Lükake pikendus-
käepide ② käepidemeseadisesse ① nii kaugelt kui
võimalik ③. Seda tehes tuleb sakk/sakid avasse lükata ④.
- Pingutage ühendusmutter ⑤ käsitsi (ärge kasutage tööriistu). Väike
vahe mutri ja ühenduselemendi vahel on normaalne.
See muudab ühenduse tihedamaks.

2.3 Harjamooduli paigaldamine/vahetamine [Joonis A1]

Kasutada võib ainult järgmisi GARDENA harjade seadiseid ④.

- GARDENA rullharja seadis
- GARDENA ketasharja seadis

Mõlemat harjaseadist saab paigaldada pikendus-
käepidemele või käepide-
meseadisele.

2.3.1 Harjaseadise paigaldamine

- Lükake vajalik harjaseadis ④ käepidemeseadisesse ① või pikendus-
käepideme seadisesse ② nii kaugelt kui võimalik. Seda tehes tuleb
sakk/sakid avasse lükata ④.
- Pingutage ühendusmutter ⑤ käsitsi (ärge kasutage tööriistu). Väike
vahe mutri ja ühenduselemendi vahel on normaalne.
See muudab ühenduse tihedamaks.

2.3.2 Harjaseadise vahetamine

- Keerake ühendusmutter ⑤ käsitsi lahti (ärge kasutage tööriistu).
- Tõmmake hari käepidemeseadise ① või pikendus-
käepidemest ② välja.
- Paigaldage vajalik hari, nagu on kirjeldatud jaotises 2.3.1 Harjaseadise
paigaldamine.

2.4 Multifunktsionaalse puhasti ühendamine veevarustuse- ga [Joonis A2]

Multifunktsionaalne puhasti on lekkekindel kuni vee sisselaskesurve ni 12,0
baari. Optimaalsete puhastustulemuste saavutamiseks ei tohi aga vee sis-
selaskesurve ületada 6,0 baari.

Multifunktsionaalset puhastit saab kasutada veevarustusega või ilma.

- Ühendage kaasasolev veetõkestivooliku ühendus ⑥ veevoolikuga ⑤.
- Keerake vooluregulaator ⑦ asendisse 0.
- Ühendage veevoolik ⑤ veevarustusallikaga ⑥.
- Ühendage veetõkestivooliku ühendus ⑥ multifunktsionaalse puhasti
vee sisselaskesurvega ⑦.

3. KÄSITSEMINE



ETTEVAATUST! Veekehjustus!

Tahtmatust käivitamisest tingitud veekehjustus.

- Lahutage veevarustus.
- Enne toote reguleerimist eemaldage aku.

3.1 Aku laadimine [Joonis O1/O2/O3]



HOIATUS!

Vooluallika pinget peab akulaadija andmesildil olevate andmetega kokku langema.

- Järgige võrgupinget.

Nutikas laadimisprotsess tuvastab automaatselt aku laetuse taseme ja laadib seda optimaalset laadimisvoolu kasutades, olenevalt aku temperatuurist ning pingest.

See kaitseb akut ja hoiab seda akulaadijas täielikult laetuna.

1. Vajutage vabastusnuppu (A) ja tõmmake aku (B) akuhoidikust (D) välja.
2. Eemaldage aku (B) kaitsekatte (S) küljest.
3. Ühendage akulaadija (C) seinakontakti.
4. Lükake akulaadija (C) aku (B) otsa.

Akut laetakse, kui aku laadimise märgutuli (E) vilgub roheliselt.

Kui akulaadimise märgutuli (E) põleb püsivalt roheliselt, on aku täielikult laetud (laadimisaeg, vt 7. SPETSIFIKATSIOONID).

5. Kontrollige laadimise ajal regulaarselt laadimisolekut.
6. Kui aku (B) on täielikult laetud, ühendage aku (B) akulaadija (C) küljest lahti.

3.2 Ekraani elementide tähendus

3.2.1 Ekraan akulaadimise ajal [Joonis O3]

Aku laadimise märgutule vilkuv tuli (E)

Laadimistsüklit signaleeritakse aku laadimise märgutule (E) vilkumise teel.



Märkus. Laadimistsüklit saab läbi viia ainult siis, kui aku temperatuur on lubatud laadimistemperatuuri vahemikus, vt jaotist 7. SPETSIFIKATSIOONID.

Aku laadimise (E) püsivalt põlev märgutuli

Aku laadimise märgutule (E) püsivalt põlev tuli annab märku, et aku on täielikult laetud või et aku temperatuur jääb laadimistemperatuuri lubatud vahemikust väljapoole ning seepärast ei saa seda laadida. Akut laetakse niipea, kui saavutatakse lubatud temperatuurivahemik.



Kui aku pole vooluvõrku ühendatud, näitab aku laadimise märgutule (E) püsivalt põlev tuli, et toitejuhe on pistikupessa ühendatud ja akulaadija on töövalmis.

3.2.2 Aku laetuse märgutuli (E) tootel [Joonis O4/O7]

Pärast toote käivitamist kuvatakse 5 sekundi jooksul aku laadimise märgutuli (E).

Aku laadimise märgutuli	Aku laadimisolek
(E), (E) ja (E) süttivad roheliselt	67–100% laetud
(E) ja (E) süttivad roheliselt	34–66% laetud
(E) põleb roheliselt	11–33% laetud
(E) vilgub roheliselt	0–10% laetud

Kui LED (E) vilgub roheliselt, siis tuleb akut laadida.

Kui tõrke LED-tuli (E) põleb või vilgub, vt jaotist 6. TÕRGETE KÕRVALDAMINE.

3.3 Pikenduskäepidemega töösasend [Joonis O5]

- Hoidke juhtmevaba multifunktsionaalset puhastit püstises asendis nii, et üks käsi on käepidemel (E) ja teine käsi lisakäepidemel (E).

3.4 Lisakäepideme asendi reguleerimine [Joonis O6]

Lisakäepideme asendi saab seadistada teie kehapiikkusele sobivaks.

Kui juhtmevaba multifunktsionaalne puhasti on teie pikkuse jaoks õigesti reguleeritud, on teie kehahoiak püstine ja hari puudutab töösasendis puhas-tatavat pinda.

1. Tõmmake hooba (E).
2. Kallutage lisakäepide (E) soovitud asendisse.
3. Vabastage hoob (E) uuesti, kuni see lukustub.

3.5 Multifunktsionaalse puhasti käivitamine/seiskamine [Joonis O1/O5/O7]



OHT! Isikuvigastuste oht!

Kui toote käivitushoobade vabastamisel ei seisku, tekib kehavi-gastuste oht.

- Ärge tõkestage ega neutraliseerige turvaseadiste ja -lülitite toimet.
- Näiteks ärge kinnitage käivitushooba käepideme külge.

3.5.1 Multifunktsionaalse puhasti käivitamine

Multifunktsionaalset puhastit tohib kasutada ainult akule asutatud sobiva GARDENA aku kaitsekattega (S).

Power+ akude ja 4,0 Ah akude jaoks saate sobiva aku kaitsekatte GARDENA hoolduskeskusest:

- Aku kaitsekate Power+ aku jaoks Tootenr 14800-00.600.36
- Aku kaitsekate 4,0 Ah aku jaoks Tootenr14800-00.600.32

1. Enne alustamist kontrollige, et harjades pole väikseid kive; vajadusel eemaldage need.
Väikesed kivid võivad pinda kriimustada.
2. Vajadusel ühendage multifunktsionaalne puhasti veevarustusega (nagu on kirjeldatud jaotises 2.4 Multifunktsionaalse puhasti ühendamine veevarustusega).
3. Tõmmake aku kaitsekate (S) akule peale.
4. Asetage aku (B) akuhoidikusse (D), kuni see kuuldavalt fikseerub.
5. Enne puhastamise alustamist: Katsetage kasutatava harja sobivust mõnel proovimaterjalil või silmapaistmatul kohas.
6. Hoidke multifunktsionaalset puhastit ühe käega käepidemest (E) ja teise käega lisakäepidemest (E).
7. Tõmmake käivitushooba (E) käepideme (E) poole.
Multifunktsionaalne puhasti käivitub ja viieks sekundiks näidatakse aku laetuse taseme märgutuld (E).

3.5.2 Multifunktsionaalse puhasti seiskamine

1. Vabastage käivitushoob (E).
Multifunktsionaalne puhasti seiskub.
2. Vajutage vabastusnuppu (A) ja tõmmake aku (B) akuhoidikust (D) välja.

3.6 Veevooluhulga reguleerimine [Joonis O7]

Te saate veevooluhulka seadistada kolmele eri astmele.

- 0 Veevool puudub
 - 1 Vähendatud veevooluhulk
 - 2 Täielik veevooluhulk
- Keerake voolu reguleerimise nupp (E) soovitud asendisse.

3.7 Multifunktsionaalse puhasti pöörlemiskiiruse reguleerimine [Joonis O7]

Saate reguleerida harja pöörlemiskiirust pidevalt min pealt max peale.

- Keerake võimsusregulaator (E) soovitud asendisse.

4. HOOLDUS



ETTEVAATUST! Veekehjustus!

Tahtmatust käivitamisest tingitud veekehjustus.

- Lahutage veevarustus.
- Enne toote hooldamist eemaldage aku.

4.1 Multifunktsionaalse puhasti puhastamine [Joonis M1]



OHT! Isikuvigastuste oht!

Vigastuste oht ja toote kahjustuste risk.

- Ärge puhastage toodet vee ega veejoaga (iseäranis kõrgsurve veejoaga).
- Ärge puhastage kemikaalidega, kaasa arvatud bensiini ega lahustitega. Mõned neist võivad hävitada olulisi plastosi.

Ventilatsioonipilud peavad alati puhtad olema.

1. Puhastage multifunktsionaalset puhastit niiske lapiga (ärge kastke harjaseadist vette ega puhastage seda jooksva vee all).
2. Puhastage ventilatsioonipilud ④ pehme harjaga (ärge kasutage kruvi-keerajat).
3. Puhastage kõik liikuvad osad pärast igat kasutuskorda.

4.2 Harjade puhastamine

1. Eemaldage harjad harjaseadist (vt jaotist **6.1 Harjade vahetamine**).
2. Puhastage harju jooksva vee all. Eemalda harjadelt eriti väikesed kivid ja mustuse jäägid.
3. **Ainult rullharja jaoks** Puhastage pritsmekaitse harjad ⑩.
4. Paigaldage harjad harjaseadisesse (vt jaotist **6.1 Harjade vahetamine**).

4.3 Aku ja akulaadija puhastamine

Enne aku ühendamist laadijaga peavad aku ja akulaadija pind ning kontaktid olema puhtad ja kuivad.

→ Ärge kasutage jooksvat vett.

4.3.1 Aku puhastamine

Ärge kasutage aku puhastamiseks mis tahes kemikaale.

→ Puhastage aku õhutuspilud ning ühendused aeg-ajalt pehme, puhta ja kuiva harjaga.

4.3.2 Akulaadija puhastamine

→ Puhastage kontaktid ja plastosad pehme ning kuiva riidelapiga.

5. HOIULEPANEK

5.1 Kasutuselt kõrvaldamine

Toodet tuleb hoida lastele kättesaamatus kohas.

1. Eemaldage aku.
2. Laadige akut ilma aku kaitsekatteta (vt jaotist **3.1 Aku laadimine**).
3. Puhastage multifunktsionaalne puhasti, aku ja akulaadija (vt jaotist **4. HOOLDUS**).
4. Hoiustage multifunktsionaalset puhastit, akut ja akulaadijat kuivas, suletud kohas, kus need on kaitstud külma eest.
5. Ärge hoiustage multifunktsionaalset puhastit selliselt, et see oleks harjale toestatud.
See hoiab ära harja deformatsiooni.

6. TÕRGETE KÕRVALDAMINE



ETTEVAATUST! Veekahjustus!

Tahtmatust käivitamisest tingitud veekahjustus.

- Lahutage veevarustus.
- Enne toote tõrkeotsingu teostamist eemaldage aku.

6.1 Harjade vahetamine

GARDENA varuosad on saadaval **GARDENA edasimüüja** juures või **GARDENA hoolduses**.

Kasutada tohib ainult järgmist kolme GARDENA harja:

- **GARDENA universaalne rullhari, tootenr 14848:** Puitpindade puhastamiseks. Ideaalne puidust, pehmest puidust ja lehtpuust, puitplasti komposiidist ning bambusplastikust komposiidist valmistatud terrassilaudade ja põrandate jaoks. Ei sobi tihendatud pindadele.

- **Gardena keskmine rullhari, tootenr 14849:** Tugevaks puhastamiseks. Ideaalne karmima mustuse jaoks (nt sammal ja tihkem umbrohi). Sobib kivipindadele (siledad sillutuskivid, plaadid ja betoonplokid). Ei sobi tihendatud pindadele.
- **GARDENA pehme ketashari, tootenr 14847:** Örnaks puhastamiseks. Ideaalne pindade kergeteks puhastustöödeks. Ideaalne raskesti ligipääsetavate kohtade, nurkade ja servade, astmete ning soklite puhastamiseks.

6.1.1 Rullharja vahetamine [Joonis T1]

Kui juhtmevaba multifunktsionaalse puhasti korpus puudutab maapinna puhastamisel kulumise tõttu maad, tuleb hari välja vahetada.

Saadaval on kaks GARDENA rullharja:

→ Kasutage ainult originaalset **GARDENA rullharja**.

1. Keerake kinnitust ⑮ vastupäeva.
2. Tõmmake kinnitus ⑮ ära.
3. Tõmmake rullhari ⑮ rullharja hoidikust ⑰ välja.
4. Lükake uus rullhari ⑮ rullharja hoidikusse ⑰.
5. Sisestage kinnitus ⑮ rullharja sisse ⑮.
6. Keerake kinnitust ⑮ päripäeva nii kaugele kui võimalik, kuni ühendus kuuldavalt kinnitub.
See kinnitab rullharja.

6.1.2 Ketasharja vahetamine [Joonis T2]

→ Kasutage ainult originaalset **GARDENA ketasharja**.

1. Tõmmake ketashari ⑩ ketasharja hoidikust ⑮ välja.
2. Lükake uus ketashari ⑩ ketasharja hoidikusse ⑮ nii kaugele kui võimalik.
See kinnitab ketasharja.

6.2 Tõrketabel

Probleem	Võimalik põhjus	Lahendus
Hari on blokeeritud	Takistus blokeerib harja.	→ Eemaldage takistus.
Multifunktsionaale puhasti ei puhasta korralikult või vibreerib	Hari on kulunud.	→ Vahetage hari välja.
Multifunktsionaale puhasti ei seisku	Käivitushoob on kinni kiilunud.	→ Võtke aku maha ja vabastage stardihoob.
Multifunktsionaale puhasti ei käivitu või seiskub. LED-tuli ① vilgub roheliselt [Joonis 04].	Aku on tühi.	→ Laadige aku täis.
Multifunktsionaale puhasti ei käivitu või seiskub. Tõrke LED-tuli ② süttib punaselt [Joonis 04]	Aku temperatuur on väljaspool lubatud vahemikku.	→ Oodake, kuni aku temperatuur on taas vahemikus 0 °C...+45 °C.
	Aku kontaktide vahel on veetilku või niiskust.	→ Eemaldage veetilgad/niiskus kuiva lapi abil.
	Takistus blokeerib mootorit.	→ Eemaldage takistus.
Multifunktsionaale puhasti ei käivitu või seiskub. Tõrke LED-tuli ③ vilgub punaselt [Joonis 04]	Multifunktsionaale puhasti on defektne.	→ Võtke ühendust GARDENA teenindusega.
Multifunktsionaale puhasti ei käivitu või seiskub. Tõrke LED-tuli ④ ei sütti [Joonis 04]	Aku ei ole täielikult akuhoidikusse sisestatud.	→ Asetage aku täielikult akuhoidikusse, kuni see kuuldavalt paika kinnitub.
	Aku on defektne.	→ Vahetage aku välja.
	Multifunktsionaale puhasti on defektne.	→ Võtke ühendust GARDENA teenindusega.
Laadimisüklit pole võimalik teostada. Aku laetuse märgutuli ⑤ põleb püsivalt roheliselt	Aku pole õigesti akulaadijasse lükatud.	→ Lükake aku akulaadijasse õigesti.
	Aku kontaktid on määrdunud.	→ Puhastage aku kontaktid (nt akut mitu korda ühendades ja lahti ühendades. Vajaduse korral vahetage aku välja).
	Aku temperatuur on väljaspool lubatud vahemikku.	→ Oodake, kuni aku temperatuur on taas vahemikus 0 °C...+45 °C.
	Aku on defektne.	→ Asendage aku.
Laadimisüklit pole võimalik teostada. Aku laadimise märgutuli ⑥ ei põle	Akulaadija toitepistik ei ole korralikult ühendatud.	→ Sisestage toitepistik täielikult pistikupessa.
	Pistikupessa, toitekaabel või akulaadija on defektne.	→ Kontrollige võrgupinget. Vajadusel laske akulaadijat volitatu edasimüüjal või GARDENA teeninduses kontrollida.

JÄLGIGE JÄRGMIST:

Remonditöid tohivad teha ainult GARDENA hoolduskeskused või GARDENA heakskiiduga eriesindused.

→ Muude tõrgete korral võtke ühendust oma GARDENA hoolduskeskusega.

7. SPETSIFIKATSIOONID

Multifunktsionaalne puhasti	Ühik	Väärtus (tootenr 14840)	Väärtus (tootenr 14841)	Väärtus (tootenr 14842)
Rullharja kiirus (min/max)	pöörete arv		350–1000	350–1000
Ketasharja kiirus (min/max)	pöörete arv	350–1000		350–1000
Rullharja laius	cm		10	10
Ketasharja läbimõõt	cm	17		17
Vee max. voolukogus	l/h	100	100	100
Kaal (ilma akuta)	kg	2,7	4,0	3,2–4,0

Süsteemi aku PBA 18 V 2,5 Ah W-B	Ühik	Väärtus (tootenr 14903)
Akupinge	V (DC)	18
Aku mahtuvus	Ah	2,5
Elementide arv (liitium- ioonaku)		5
Sobivad POWER FOR ALL süsteemi akulaadidajad		AL 1810 CV / AL 1815 CV / AL 18V-20 / AL 1830 CV / AL 1880 CV

Akulaadija AL 1810 CV P4A	Ühik	Väärtus (tootenr 14900)
Võrgupinge	V (AC)	220–240
Võrgusagedus	Hz	50–60
Nimivool	W	26
Aku laadimispinge	V (DC)	18
Aku maksimaalne laadimisvool	mA	1000
Aku laadimisaeg (ligikaudne)		
PBA 18 V 2,0 Ah W-B	min	115
PBA 18 V 2,5 Ah W-B	min	136
PBA 18 V 4,0 Ah W-C	min	228
Lubatud laadimistemperatuuri vahemik	°C	0–35
Kaal vastavalt EPTA protseduurile 01:2014	kg	0,17
Kaitseaste		□ / II
Sobivad POWER FOR ALL süsteemi akud		PBA 18V

8. LISATARVIKUD/VARUOSAD

GARDENA universaalne rullhari	Kulunud rullharja asenduseks nt puitpindade jaoks.	Tootenr 14848
GARDENA keskmise rullhari	Kulunud rullharja asenduseks nt kivipindade jaoks.	Tootenr 14849
GARDENA pehme ketashari	Asenduseks kulunud ketasharjale.	Tootenr 14847
GARDENA ketasharja seadis	Täiendusena multifunktsionaalsele puhastile muudeks võimalikeks kasutusalaadeks.	Tootenr 14846
GARDENA pikenduskaepide	GARDENA juhtmeta multifunktsionaalse puhasti pikendamiseks, tootenr 14840.	Tootenr 14845
GARDENA süsteemi aku P4A PBA 18V/45 P4A PBA 18V/72	Aku lisatööajaks või asendamiseks.	Tootenr 14903 Tootenr 14905
GARDENA aku kiiralaadija AL 1830 CV P4A	POWER FOR ALL süsteemi akude kiiralaadimi- seks PBA 18V..W-..	Tootenr 14901

9. GARANTII / TEENINDUS

9.1 Toote registreerimine

Registreerige oma toode aadressil [gardena.com/registration](https://www.gardena.com/registration).

9.2 Teenindus

Meie teenuse praeguse kontaktteabe leiate tagaküljelt ja veebist:

- Eesti: <https://www.gardena.com/ee/tugi/nouanded/kontakt/>

10. KASUTUSELT KÕRVALDAMINE

10.1 Multifunktsionaalse puhasti kasutusest kõrvaldamine

(vastavalt direktiivile 2012/19/EL/S.I. 2013 nr 3113)



Toodet ei tohi utiliseerida koos harilikku olmeprügiga. See tuleb utiliseerida vastavalt kehtivatele kohalikele keskkonnanõuandele.

OLULINE!

→ Utiliseerige toode oma kohaliku taaskasutuse kogumisjaama kaudu või selle abil.

10.2 Aku kasutusest kõrvaldamine



GARDENA aku sisaldab liitiumioonelemente, mis tuleb tööea lõppedes utiliseerida tavalistest olmejäätmetest eraldi.

Li-ion

OLULINE!

- Tühjendage liitiumioonelemendid täielikult (võtke ühendust GARDENA teenindusega).
- Kindlustage, et liitiumioonelemendi kontaktid lühisesse ei satuks.
- Utiliseerige liitiumioonelemendid nõuetekohaselt kohalikus taaskasutuse kogumisjaamas või selle kaudu.

fi Akkukäyttöinen monitoimipesuri Kompakti 02/18 V P4A; Patio 03/18 V P4A; Yleiskäyttöinen 04/18 V P4A

Alkuperäisten käyttöohjeiden käännös.

1. TURVAOHJEET	48
2. KOKOONPANO	50
3. KÄYTTÖ	50
4. KUNNOSSAPITO	51
5. SÄILYTYS	51
6. VIANMÄÄRITYS	52
7. TEKNISET TIEDOT	52
8. LISÄTARVIKKEET/VARAOSAT	53
9. TAKUU/HUOLTOPALVELU	53
10. HÄVITTÄMINEN	53

1. TURVAOHJEET

1.1 Symbolien selitykset



VAROITUS!

→ Lue käyttöohjeet.



VAROITUS!

→ Pidä harjat kaukana sähkökaapeleista.



VAARA!

→ Pysy riittävän kaukana sähkökaapeleista.



VAROITUS!

→ Poista akku ennen huoltotöitä.



→ Älä altista sateelle.



VAROITUS!

→ Pidä kädet poissa harjojen ulottuvilta.

1.2 Yleiset turvaohjeet

TÄRKEÄÄ!

Lue käyttöohjeet huolellisesti ja säilytä ne tulevaa käyttöä varten.

1.2.1 Pintapasureiden yleiset turvaohjeet



VAARA! Sähköisku!

Sähkövirran aiheuttama loukkaantumisriski.

→ Tuotteeseen tulevan virran on kuljettava vikavirtasuojakytkimen kautta, jonka nimellislaukaisuvirta on enintään 30 mA.

→ Irrota tuote verkkovirrasta ennen sen käytöstäpoistoa, huoltotoiden tekemistä tai osien vaihtamista. Kun teet niin, virtalähteen on oltava näköpiirissäsi.

1.2.2 Pintapasureiden turvaohjeet

Suurin sallittu vedenpaine on 1,2 MPa. Suosittelemme letkua, jonka halkaisija on 13 mm (1/2 tuumaa).

Nestettä ei saa suunnata suoraan sähkölaitteisiin tai laitteisiin, jotka sisältävät sähkökomponentteja (esim. uunien sisäosat).

Älä käytä uima-altaissa, joissa on vettä.

Monitoimipesuria ei saa käyttää, jos se on pudotettu, jos siinä on näkyviä vaurioita tai jos se vuotaa.

Pidä monitoimipesuri poissa lasten ulottuvilta, kun se kytketään päälle tai kun se on jäähtymässä.

1.3 Muut turvaohjeet

1.3.1 Käyttötarkoitus

Yli 8-vuotiaat lapset ja henkilöt, joiden fyysinen, aistinvarainen tai henkinen toimintakyky on alentunut tai joilla ei ole riittävää kokemusta tai taitoja tuotteen käyttöön, saavat käyttää tuotetta, mikäli he ovat saaneet ohjausta tai ohjeita tuotteen turvallisesta käytöstä ja ymmärtävät siihen liittyvät vaarat. Lapset eivät saa leikkiä tuotteella. Lapset eivät saa tehdä puhdistus- ja huoltotoimenpiteitä, elleivät he ole vähintään 8-vuotiaita ja heitä valvotaan. Suosittelemme etteivät alle 16 vuotiaat käytä tuotetta.

GARDENA-monitoimipesuri on tarkoitettu vaaka- ja pystypintojen puhdistamiseen yksityispihoilla ja -tonteilla. Puhdistettavien alueiden on sovellettava pyörivillä harjoilla tapahtuvaan puhdistamiseen. Puhdistettavat alueet eivät saa olla herkkiä vedelle, jos veden käyttöä suositellaan.

Tuote ei sovellu jatkuvaan käyttöön (ammattikäyttöön).



VAARA! Henkilövahinko!

Irtoava hiomalaikka voi aiheuttaa vammoja.

→ Älä kiinnitä hiomalaikkaa harjoihin.

1.3.2 Akkuja ja akkulatureita koskevat turvaohjeet

Lue kaikki turvaohjeet ja varoitukset. Ohjeiden ja varoitusten noudattamisen laiminlyöminen voi johtaa sähköiskuun, tulipaloon tai vakavaan tapaturmaan.

→ **Säilytä nämä ohjeet huolellisesti.** Käytä akkulaturia vain, jos olet tutustunut sen kaikkiin toimintoihin ja pystyt käyttämään sitä rajoituksetta tai olet saanut asianmukaiset ohjeet.

→ **Valvo lapsia laitteen käytön, puhdistuksen ja huollon aikana.** Näin voidaan varmistaa, että lapset eivät leiki akkulaturilla.

→ **Lataa ainoastaan POWER FOR ALL -järjestelmän tyyppiä PBA 18 V:n akkuja, joiden kapasiteetti on vähintään 1,5 Ah. Akkujännitteen on oltava akkulaturin akun latausjännitteeseen. Älä lataa akkuja, joita ei ole tarkoitettu uudelleenladattaviksi.** Muuten aiheutuu tulipalo- ja räjähdysvaara.

→ **Käytä akkulaturia vain suljetuissa tiloissa ja pidä se etäällä kosteudesta.** Veden pääsy akkulatureihin lisää sähköiskun vaaraa.

→ **Pidä akkulatureita puhtaana.** Lika aiheuttaa sähköiskun vaaran.

→ **Tarkista aina akkulatureita, kaapeli ja pistoke ennen käyttöä. Älä käytä akkulatureita, jos havaitset vaurioita. Älä avaa akkulatureita itse ja varmista, että vain pätevä henkilöstö tekee korjaukset käyttämällä ainoastaan alkuperäisiä varaosia.**

Vaurioituneet akkulatureit, johdot ja pistokkeet lisäävät sähköiskun vaaraa.

→ **Älä käytä akkulatureita herkästi syttyvillä pinnoilla (esim. paperi, tekstiilit) tai herkästi syttyvissä ympäristöissä.** Latauksen aikana tapahtuva akkulaturein kuumeneminen aiheuttaa tulipalovaaran.

→ **Älä peitä akkulaturein ilmanvaihtoa.** Muuten akkulatureit voi ylikuumeneta eikä se enää toimi kunnolla.

→ **Lataa akut vain valmistajan suosittelemilla akkulatureilla.** Muuhun akkutyypin sopiva akkulatureit voi aiheuttaa tulipalovaaran, jos sitä käytetään muiden akkujen kanssa.

→ **Jos akku on vaurioitunut tai sitä käytetään väärin, siitä voi tulla myös höyryä.** Varmista, että alue on hyvin tuuletettu, ja hakeudu lääkäriin, jos havaitset haittavaikutuksia. Höyryt voivat ärsyttää hengitysteitä.

→ **Akusta voi vuotaa nestettä, jos sitä käytetään väärin. Vältä sen koskettamista. Jos akkunestettä joutuu iholle, huuhtele ihoalue vedellä. Jos nestettä joutuu silmiin, hakeudu lisäksi lääkärin hoitoon.** Akkuneste voi aiheuttaa ihoärsytystä tai palovammoja.

→ Jos liitäntäkaapeli on vaihdettava, GARDENA:n tai GARDENA-sähkötyökalujen valtuutetun huoltoilijän on tehtävä se, jotta vältetään turvallisuusriskit.

→ **Turvaohjeet koskevat vain POWER FOR ALL -järjestelmän 18 V:n litiumioniakkuja.**

→ **Käytä akkuja vain POWER FOR ALL -järjestelmää käyttävien valmistajien tuotteiden kanssa.** POWER FOR ALL -merkityt 18 V:n akut ovat täysin yhteensopivia seuraavien tuotteiden kanssa: kaikkien 18 V:n POWER FOR ALL -järjestelmää käyttävien valmistajien tuotteet.

→ **Noudata tuotteen käyttöoppaassa annettuja akkusuosituksia.** Tämä on ainoa tapa käyttää akkuja ja tuotetta turvallisesti ja suojata akut vaaralliselta ylikuormitukselta.

→ **Lataa akut vain valmistajan tai POWER FOR ALL -järjestelmää käyttävien kumppanien suosittelemilla akkulatureilla.** Tiettyyn akkutyypin sopiva akkulatureit voi aiheuttaa tulipalovaaran, jos sitä käytetään muiden akkujen kanssa (akkutyypit: PBA 18 V jne. / Yhteensopivat akkulatureit: AL 18 jne.).

→ **Akku toimitetaan osittain ladattuna.** Jotta akun suorituskyky olisi paras mahdollinen, lataa akku täyteen, ennen kuin käytät laitetta ensimmäisen kerran.

→ **Säilytä akkuja poissa lasten ulottuvilta.**

→ **Älä avaa akkuja.** Tämä aiheuttaa oikosulkuvaaran.

→ **Jos akku on vaurioitunut tai sitä käytetään väärin, siitä voi tulla höyryä. Akku voi palaa tai räjähtää.** Varmista, että alue on hyvin tuuletettu, ja hakeudu lääkäriin, jos havaitset haittavaikutuksia. Höyryt voivat ärsyttää hengitysteitä.

→ **Jos akkuja käytetään väärin tai se on vahingoittunut, akusta voi tihkua syttyvää nestettä. Vältä sen koskettamista. Jos akkunestettä joutuu iholle, huuhtele ihoalue vedellä. Jos nestettä joutuu silmiin, hakeudu lisäksi lääkärin hoitoon.** Akkuneste voi aiheuttaa ihoärsytystä tai palovammoja.

→ **Jos akku on viallinen, siitä voi vuotaa nestettä, joka voi kastella myös vieressä olevat esineet. Tarkista vaurioituneet osat.** Puhdista tai vaihda ne tarvittaessa.

→ **Älä aiheuta akun oikosulkuja. Kun akkuja ei käytetä, pidä se etäällä paperiliittimistä, kolikoista, avaimista, nauloista, ruuveista tai muista pienistä metalliesineistä, jotka saattavat aiheuttaa yhteyden kosketuspintojen välillä.** Akkulitinten saattaminen keskenään oikosulkuun voi aiheuttaa palovammoja tai tulipalon.

→ **Akun kosketuspinnat voivat olla kuumia käytön jälkeen. Ole varovainen kuumien kosketuspintojen kanssa, kun poistat paristot.**

→ **Akku voi vahingoittua siihen kohdistuvasta ulkoisesta voimasta tai terävistä esineistä, kuten nauloista tai ruuvimeisseleistä.** Tämä voi aiheuttaa sisäisen oikosulun ja akun palamisen, savuamisen, räjähtämisen tai ylikuumenemisen.

→ **Älä koskaan huolla vahingoittuneita akkuja.** Vain valmistaja tai valtuutettu huoltoilijä saa huoltaa akkuja.

→ **Suojaa akku tulelta, lialta, vedeltä, kosteudelta ja kuumuudelta, kuten jatkuvalta voimakkaalta auringonvalolta.**
On olemassa räjähdys- ja oikosulkuvaara.

→ **Käytä ja säilytä akkuja vain ympäristössä, jonka lämpötila on -20-+50 °C.** Älä esimerkiksi jätä akkuja autoon kesällä. Jos lämpötila laskee alle 0 °C:n, joissakin laitteissa saattaa esiintyä tehon heikkenemistä.

→ **Lataa akku vain ympäristön lämpötilan ollessa 0-+35 °C. Lataa USB-kaapelilla ladattavaa akkuja vain ympäristön lämpötilan ollessa +10-35 °C.** Akun lataaminen tämän lämpötila-alueen ulkopuolella voi lisätä akun vaurioitumisriskiä ja aiheuttaa palovaaran.

→ **Anna akun jäähtyä käytön jälkeen vähintään 30 minuuttia ennen kuin lataat tai varastoit sen.**

1.3.3 Muut sähköturvaohjeet



VAARA! Sydänpysähdys!

Tuote muodostaa käytön aikana sähkömagneettisen kentän. Kenttä voi vaikuttaa aktiivisten tai passiivisten lääketieteellisten implanttien (esimerkiksi sydämentahdistimet) toimintaan ja aiheuttaa vakavia tai kuolemaan johtavia vammoja.

→ Keskustele lääkärin ja implantin valmistajan kanssa ennen tämän tuotteen käyttöä.

→ Irrota akku tuotteesta, kun tuote ei ole käytössä.

→ Irrota pistoke pistorasiasta tuotteen käytön jälkeen.

→ Poista akku, kun tuote on varastossa tai jos sitä ei käytetä pitkään aikaan.

→ Älä käytä toimimattomia akkuja ja hävitä ne asianmukaisesti.

Sormet voivat juuttua akkuun asettaessa.

→ Varo sormiasi, kun asetat akkuja.

→ Tarkista työskentelyalue piilotettujen kaapeleiden varalta ennen tuotteen käyttöä. Poista ne tarvittaessa.

1.3.4 Muut henkilöturvallisuutta koskevat ohjeet



VAARA! Tukehtumisvaara!

Pienet osat voivat joutua helposti nieluun. Muovipussi aiheuttaa pienille lapsille tukehtumisvaaran.

→ Pidä pienet lapset etäällä asennuksen aikana.

→ Suojaa työpaikka ennen käyttöä: Pidä lapset, lemmikit ja sivulliset loitolla.

- Käytä suojalaseja.
- Sormet voivat juuttua lisäkahvaa asetettaessa.
- Varo sormiasi, kun säädät lisäkahvaa.
- Käytä turvakengkiä.
- Älä käytä konetta väsyneenä tai alkoholin, huumeiden tai lääkityksen vaikutuksen alaisena. Hetken epähuomio koneita käytettäessä voi johtaa vakavaan henkilövahinkoon.
- Älä käytä tuotetta päätä korkeammalla.
- Älä pese herkkiä, kiillotettuja, päällystettyjä ja helposti naarmuuntuvia pintoja akkukäyttöisellä AquaBrush-monitoimipesurilla, koska se saattaa vahingoittaa niitä.

2. KOKOONPANO

HUOMIO! Vesivahinko!

- Tahattoman käynnistyksen aiheuttama vesivahinko.
- Katkaise veden syöttö.
 - Irrota akku tuotteesta ennen tuotteen kokoamista.

2.1 Toimituksen sisältö

	Tuoteno 14840-55	Tuoteno 14841-20	Tuoteno 14842-20
Kahvayksikkö	x	x	x
Jatkokahva	-	x	x
Rullaharjaysikkö (yleiskäyttöinen)	-	x	x
Levyharjaysikkö	x	-	x
Akkulaturi	-	x	x
Akku (2,5 Ah)	-	x	x
Akun suojakansi (2,5 Ah)	x	x	x
Käyttöopas	x	x	x

Tuotteet 14841-55 ja 14842-55 toimitetaan ilman akkulaturia tai akkua.

2.2 Jatkokahvan asentaminen [kuva A1]

VAARA! Henkilövahinkojen vaara!

- Älä käytä useampaa kuin yhtä jatkokahvaa.

- Työnnä jatkokahva ② kahvayksikköön ① niin pitkälle kuin se menee ④. Kun teet näin, kielekkeet ⑩ on työnnettävä aukkoon ⑩.
- Kiristä liitosmutteri ③ käsin (älä käytä työkaluja). Pieni rako liitosmutterin ja liitoselementin välillä on normaalia.
Tämä tekee yhteydestä tiiviin.

2.3 Harjaysikön asentaminen/vaihtaminen [kuva A1]

Vain seuraavia GARDENA-harjaysikköjä ④ saa käyttää.

- GARDENA-rullaharjaysikkö
- GARDENA-levyharjaysikkö

Molemmat harjaysiköt voidaan asentaa jatkokahvaan tai kahvayksikköön.

2.3.1 Harjaysikön asettaminen

- Työnnä tarvittava harjaysikkö ④ kahvayksikköön ① tai jatkokahvaan ② niin pitkälle kuin se menee. Kun teet näin, kielekkeet ⑩ on työnnettävä aukkoon ⑩.
- Kiristä liitosmutteri ③ käsin (älä käytä työkaluja). Pieni rako liitosmutterin ja liitoselementin välillä on normaalia.
Tämä tekee yhteydestä tiiviin.

2.3.2 Harjaysikön vaihtaminen

- Irrota liitosmutteri ③ käsin (älä käytä työkaluja).
- Vedä harja ulos kahvayksiköstä ① tai jatkokahvasta ②.
- Aseta tarvittava harja kohdassa 2.3.1 Harjaysikön asettaminen kuvatulla tavalla.

2.4 Monitoimipesurin liittäminen vedensyöttöön [kuva A2]

Monitoimipesuri on tiivis 1,2 MPa:n (12,0 baarin) veden tulopaineeseen asti. Optimaalisten puhdistustulosten saavuttamiseksi veden tulopaine ei kuitenkaan saa ylittää 0,6 MPa:ta (6,0 baaria).

Monitoimipesuria voi käyttää vedensyötöllä tai ilman.

- Liitä mukana toimitettu letkun sulkuliitin ③ vesiletkuun ⑤.
- Käännä virtauksen säädin ⑩ asentoon 0.
- Liitä vesiletku ⑤ vedensyöttöön ⑥.
- Liitä letkun sulkuliitin ③ monitoimipesurin veden tuloliitäntään ⑦.

3. KÄYTTÖ

HUOMIO! Vesivahinko!

- Tahattoman käynnistyksen aiheuttama vesivahinko.
- Katkaise veden syöttö.
 - Irrota akku tuotteesta ennen tuotteen säätämistä.

3.1 Akun lataus [kuva O1/O2/O3]

HUOMIO!

- Virtalähteen jännitteen on vastattava akkulaturin tyypikilven teknisiä tietoja.
- Huomioi verkkojännite.

Älykäs latausprosessi tunnistaa automaattisesti akun lataustilan ja lataa sen optimaalisella latausvirralla akun lämpötilan ja jännitteen mukaan.

Tämä suojaa akkua ja pitää sen täyteen ladattuna, kun sitä säilytetään akkulaturissa.

- Paina vapautuspainiketta ① ja poista akku ② akun pidikkeestä ③.
- Poista akku ② suojuksesta ⑤.
- Kytke akkulaturi ③ pistorasiaan.
- Työnnä akkulaturi ③ akkuun ②.

Jos akun latauksen merkkivalo ④ akkulaturissa vilkkuu vihreänä, akkua ladataan.

Jos akun latauksen merkkivalo ④ akkulaturissa palaa tasaisesti vihreänä, akku on ladattu täyteen (katso latausaika kohdasta 7. TEKNISET TIEDOT).

- Tarkista latauksen tila säännöllisin väliajoin latauksen aikana.
- Akun ② voi irrottaa akkulaturista ③, kun se on latautunut täyteen.

3.2 Näyttöelementtien merkitys

3.2.1 Akkulaturin näyttö [kuva O3]

Vilkkuva akun latauksen merkkivalo ④ Akun latauksen merkkivalo ④ vilkkuu latausjakson merkiksi.

Huomautus: Latausjakso voidaan suorittaa vain, jos akun lämpötila on sallitulla latauksen lämpötila-alueella. Katso kohta 7. TEKNISET TIEDOT.



Jatkuvasti palava akun latauksen merkkivalo ④

Jatkuvasti palava akun latauksen merkkivalo ④ ilmoittaa, että akku on ladattu täyteen tai akun lämpötila ei ole sallitulla latauksen lämpötila-alueella eikä sitä sen vuoksi voida ladata. Kun sallittu lämpötila-alue on saavutettu, akku latautuu.



Ilman kiinnitettyä akkua **jatkuvasti palava** akun latauksen merkkivalo ④ ilmoittaa, että virtapistoke on kiinnitetty pistorasiaan ja akkulaturi on käyttövalmis.

3.2.2 Tuotteen akun varaustilan merkkivalo (P) [kuva O4/O7]

Tuotteen käynnistämisen jälkeen akun varaustilan merkkivalo ① palaa viiden sekunnin ajan.

Akun varaustilan merkkivalo	Akun varaustila
①, ② ja ③ palavat vihreinä	Varaus 67–100 %
① ja ② palavat vihreinä	Varaus 34–66 %
① palaa vihreinä	Varaus 11–33 %
① vilkkuu vihreinä	Varaus 0–10 %

Jos LED ① vilkkuu vihreinä, akku on ladattava.

Jos vika-LED ④ palaa tai vilkkuu, katso kohta 6. VIANMÄÄRITYS.

3.3 Työasento jatkokahvalla [kuva O5]

→ Pidä johdotonta monitoimipesuria pystyasennossa niin, että toinen kätesi on kahvalla ⑧ ja toinen lisäkahvalla ⑨.

3.4 Lisäkahvan asennon säätö [kuva O6]

Lisäkahvan asentoa voidaan säätää pituutesi mukaan.

Kun monitoimipesuri on säädetty oikein pituutesi mukaan, työskentelet pystyasennossa ja harja koskettaa puhdistettavaa pintaa.

1. Vedä vivusta ⑩.
2. Kallista lisäkahva ⑨ haluttuun asentoon.
3. Irrota vipu ⑩ uudelleen, kunnes se lukkiutuu.

3.5 Monitoimipesurin käynnistäminen/pysäyttäminen [kuva O1/O5/O7]



VAARA! Henkilövahinkojen vaara!

Tapaturmavaara, jos tuote ei pysähdy, kun käynnistysvipu vapautetaan.

→ Älä ohita turvajärjestelmiä tai kytkimiä.

→ Älä esimerkiksi kiinnitä käynnistysvipua kahvaan.

3.5.1 Monitoimipesurin käynnistäminen

Monitoimipesuria saa käyttää vain, jos akun päällä on sopiva GARDENA-akkusuojaus ⑤.

Power+-akuille ja 4,0 Ah:n akuille sopivan akkusuojauksen saa GARDENA-huoltopalvelusta:

- Power+-akun suojus tuotenro 14800-00.600.36
- Akun suojus 4,0 Ah:n akulle nro 14800-00.600.32

1. Tarkista ennen aloittamista, onko harjoissa pieniä kiviä, ja poista ne tarvittaessa.
Pienet kivet voivat naarmuttaa pintaa.
2. Tarvittaessa monitoimipesuri liitetään vedensyöttöön (kuten kohdassa 2.4 Monitoimipesurin liittäminen vedensyöttöön on kuvattu).
3. Vedä akun suojus ⑤ akun päälle.
4. Aseta akku ⑥ akun pidikkeeseen ⑦, kunnes se kiinnittyy kuuluvasti paikoilleen.
5. Ennen kuin aloitat puhdistuksen: Testaa käyttämäsi harjan sopivuus näytämateriaalissa tai huomaamattomassa paikassa.
6. Pidä monitoimipesuria pystyasennossa niin, että toinen kätesi on kahvalla ⑧ ja toinen lisäkahvalla ⑨.
7. Vedä käynnistysvipua ⑪ kahvaa ⑥ kohti.
Monitoimipesuri käynnistyy ja akun varaustilan merkkivalo ① palaa viiden sekunnin ajan.

3.5.2 Monitoimipesurin pysäyttäminen

1. Vapauta käynnistysvipu ⑪.
Monitoimipesuri pysähtyy.
2. Paina vapautuspainiketta ④ ja poista akku ⑥ akun pidikkeestä ⑦.

3.6 Veden syötön säätäminen [kuva O7]

Voit säätää veden syöttöä kolmessa vaiheessa.

- 0 Ei veden syöttöä
- 1 Rajoitettu veden syöttö
- 2 Täysi veden syöttö

→ Käännä veden syötön säädin ② haluamaasi asentoon.

3.7 Harjan pyörimisnopeuden säätäminen [kuva O7]

Voit säätää harjan pyörimisnopeutta jatkuvasti vähimmäisnopeudesta enimmäisnopeuteen.

→ Käännä tehosäädin ③ haluamaasi asentoon.

4. KUNNOSSAPITO



HUOMIO! Vesivahinko!

Tahattoman käynnistyksen aiheuttama vesivahinko.

→ Katkaise veden syöttö.

→ Irrota akku ennen tuotteen huoltoa.

4.1 Monitoimipesurin puhdistaminen [kuva M1]



VAARA! Henkilövahinkojen vaara!

Loukkaantumisvaara ja tuotteen vaurioitumisriski.

→ Älä puhdista tuotetta vedellä tai vesisuihkulla (varsinkaan korkeapainoisella vesisuihkulla).

→ Älä puhdista kemikaaleilla, bensiinillä tai liuotainaineilla. Ne voivat tuhota tärkeitä muoviosia.

Ilmanvaihtoaukot on aina pidettävä puhtaina.

1. Puhdista monitoimipesuri kostealla kankaalla (älä upota harjayksikköä äläkä puhdista sitä juoksevan veden alla).
2. Puhdista ilmanvaihtoaukot ⑭ pehmeällä harjalla (älä käytä ruuvimeisseliä).
3. Puhdista kaikki liikkuvat osat jokaisen käyttökerran jälkeen.

4.2 Harjojen puhdistaminen

1. Irrota harjat harjayksiköstä (katso kohta 6.1 Harjojen vaihtaminen).
2. Puhdista harjat juoksevan veden alla. Poista harjoista erityisesti pienet kivet ja likajäämät.
3. **Ainoastaan rullaharjan osalta:** Puhdista roiskesuojauksen harjat ⑯.
4. Aseta harjat harjayksikköön (katso kohta 6.1 Harjojen vaihtaminen).

4.3 Akun ja akkulaturin puhdistaminen

Akun ja akkulaturin pintojen ja kosketuspintojen on oltava puhtaat ja kuivat ennen akun liittämistä laturiin.

→ Älä käytä juoksevaa vettä.

4.3.1 Akun puhdistaminen

Älä puhdista akkua kemiallisilla aineilla.

→ Puhdista ilmanvaihtoaukot ja akun kosketinpinnat ajoittain pehmeällä, puhtaalla ja kuivalla harjalla.

4.3.2 Akkulaturin puhdistaminen

→ Puhdista kosketinpinnat ja muoviosat pehmeällä, kuivalla liinalla.

5. SÄILYTYS

5.1 Käytöstä poistaminen

Tuote on säilytettävä lasten ulottumattomissa.

1. Irrota akku.
2. Lataa akku ilman akun suojusta (katso kohta 3.1 Akun lataus).
3. Puhdista monitoimipesuri, akku ja akkulaturi (katso kohta 4. KUNNOSSAPITO).
4. Säilytä monitoimipesuria, akkua ja akkulaturia kuivassa, suljetussa paikassa, jossa ne ovat suojusta pakkaselta.
5. Älä säilytä monitoimipesuria harjaan tuettuna.
Tämä estää aluslevyn vääntymisen.

6. VIANMÄÄRITYS



HUOMIO! Vesivahinko!

Tahattoman käynnistyksen aiheuttama vesivahinko.

→ Katkaise veden syöttö.

→ Irrota akku ennen tuotteen vianmäärittystä.

6.1 Harjojen vaihtaminen

GARDENA-varaosia on saatavilla **GARDENA-jälleenmyyjältä** tai **GARDENA-huoltopalvelusta**.

Ainoastaan kolme seuraavaa GARDENA-harjaa saa käyttää tuotteessa:

- **GARDENA-rullaharja, yleiskäyttöinen, tuotenro 14848:** Puu-pintojen puhdistamiseen. Ihanteellinen puisille terasseille, pehmeä- ja kovapuusille sekä WPC- ja BPC-komposiiteille. Ei sovellu tiivistetyille pinnoille.
- **GARDENA-rullaharja, medium, tuotenro 14849:** Tehokkaaseen puhdistukseen. Ihanteellinen karkealle lialle, kuten sammalelle ja viherkasvulle. Sopii kivipinnoille (sileät päällystekivet, kaakelit ja betonilaatat). Ei sovellu tiivistetyille pinnoille.
- **GARDENA-levyharja, pehmeä, tuotenro 14847:** Hellävaraiseen puhdistukseen. Ihanteellinen pintojen kevyeen puhdistukseen. Ihanteellinen vaikeasti tavoitettavien alueiden, kulmien ja reunojen, rappujen ja sokkeleiden puhdistamiseen.

6.1.1 Rullaharjan vaihtaminen [kuva T1]

Jos akkukäyttöisen monitoimipesurin kotelo koskettaa harjan kulumisen vuoksi maata puhdistamisen aikana, harja on vaihdettava.

Saatavilla on kaksi GARDENA-rullaharjaa:

→ Käytä vain alkuperäistä **GARDENA-rullaharjaa**.

1. Käännä kiinnikettä ⑮ vastapäivään.
2. Irrota kiinnike ⑮.
3. Vedä rullaharja ⑯ pois rullaharjan pidikkeestä ⑰.
4. Työnnä uusi rullaharja ⑯ rullaharjan pidikkeeseen ⑰.
5. Aseta kiinnike ⑮ rullaharjaan ⑯.
6. Käännä kiinnikettä ⑮ myötäpäivään niin pitkälle kuin se menee, kunnes se kiinnittyy kuuluvasti paikoilleen.
Tämä kiinnittää rullaharjan.

6.1.2 Levyharjan vaihtaminen [kuva T2]

→ Käytä vain alkuperäistä **GARDENA-levyharjaa**.

1. Vedä levyharja ⑱ pois levyharjan pidikkeestä ⑲.
2. Työnnä uusi levyharja ⑱ levyharjan pidikkeeseen ⑲ niin pitkälle kuin se menee.
Tämä kiinnittää levyharjan.

6.2 Virhetaulukko

Ongelma	Mahdollinen syy	Korjaustoimet
Harja on jumissa	Harja on jumiutunut tukoksen vuoksi.	→ Poista tukos.
Monitoimipesuri ei puhdistaa kunnolla tai se värisee	Harja on kulunut.	→ Vaihda harja.
Monitoimipesuri ei pysähdy	Käynnistysvipu on jumissa.	→ Poista akku ja vapauta käynnistysvipu.
Monitoimipesuri ei käynnisty tai pysähtyy. LED ① vilkkuu vihreänä [kuva O4].	Akku on tyhjä.	→ Lataa akku täyteen.
Monitoimipesuri ei käynnisty tai pysähtyy. Vian merkkivalo ② palaa punaisena [kuva O4]	Akun lämpötila ei ole sallitulla alueella. Akun kosketuspintojen välissä on vesipisaroita tai kosteutta.	→ Odota, kunnes akun lämpötila on jälleen 0 °C ... +45 °C. → Pyyhi vesipisarat/kosteus kuivalla liinalla pois.
Monitoimipesuri ei käynnisty tai pysähtyy. Vian merkkivalo ③ vilkkuu punaisena [kuva O4]	Moottori on jumiutunut tukoksen vuoksi.	→ Poista tukos.
Monitoimipesuri ei käynnisty tai pysähtyy. Vian merkkivalo ④ vilkkuu punaisena [kuva O4]	Monitoimipesuri on viallinen.	→ Ota yhteys GARDENA-huoltopalveluun.

Ongelma	Mahdollinen syy	Korjaustoimet
Monitoimipesuri ei käynnisty tai pysähtyy. Vian merkkivalo ⑤ ei syty [kuva O4]	Akku ei ole täysin paikoillaan akun pidikkeessä. Akku on viallinen.	→ Aseta akku täysin paikoilleen akun pidikkeeseen, kunnes se kiinnittyy kuuluvasti paikoilleen. → Vaihda akku.
Latausjako ei ole mahdollinen. Akun latausilmaisin ⑥ palaa jatkuvasti vihreänä	Monitoimipesuri on viallinen.	→ Ota yhteys GARDENA-huoltopalveluun.
Latausjako ei ole mahdollinen. Akun latauksen merkkivalo ⑦ ei pala	Akkua ei ole asetettu akkulaturiin oikein. Akun kosketuspinnat ovat likaiset.	→ Aseta akku akkulaturiin oikein. → Puhdista akun kosketuspinnat (esim. kytkemällä ja irrottamalla akku useita kertoja. Vaihda akku tarvittaessa).
	Akun lämpötila ei ole sallitulla alueella.	→ Odota, kunnes akun lämpötila on jälleen 0 °C ... +45 °C.
	Akku on viallinen.	→ Vaihda akku.

Latausjako ei ole mahdollinen. Akun latauksen merkkivalo ⑧ ei pala	Akkulaturin pistoke ei ole kytketty oikein pistorasiaan. Pistorasia, virtajohto tai akkulaturi on viallinen.	→ Aseta pistoke kokonaan pistorasiaan. → Tarkasta verkkovirran jännite. Anna valtuutetun jälleenmyyjän tai GARDENA-huoltopalvelun tarkistaa akkulaturi tarvittaessa.
--------------------------------------------------------------------	-----------------------------------------------------------------------------------------------------------------	-------------------------------------------------------------------------------------------------------------------------------------------------------------------------

HUOMAUTUS:

Korjaukset saavat tehdä ainoastaan GARDENA-huoltokeskukset tai GARDENAn hyväksymät jälleenmyyjät.

→ Ota yhteys GARDENA-huoltokeskukseesi, jos muita vikoja ilmenee.

7. TEKNISET TIEDOT

Monitoimipesuri	Yksikkö	Arvo (tuotenro 14840)	Arvo (tuotenro 14841)	Arvo (tuotenro 14842)
Rullaharjan pyörimisnopeus (vähintään/enintään)	r/min		350–1 000	350–1 000
Levyharjan pyörimisnopeus (vähintään/enintään)	r/min	350–1 000		350–1 000
Rullaharjan leveys	cm		10	10
Levyharjan halkaisija	cm	17		17
Veden enimmäisvirtausnopeus	l/h	100	100	100
Paino (ilman akkua)	kg	2,7	4,0	3,2–4,0

Järjestelmäakku PBA 18 V 2,5 Ah W-B	Yksikkö	Arvo (tuotenro 14903)
Akkujännite	V (DC)	18
Akkukapasiteetti	Ah	2,5
Kennojen määrä (Li-ion)		5

Sopivat POWER FOR ALL -järjestelmäakun laturit AL 1810 CV / AL 1815 CV / AL 18V-20 / AL 1830 CV / AL 1880 CV

Akkulaturi AL 1810 CV P4A	Yksikkö	Arvo (tuotenro 14900)
Verkkovirran jännite	V (AC)	220–240
Verkkovirran taajuus	Hz	50–60
Nimellisvirta	W	26
Akun latausjännite	V (DC)	18
Akun latauksen enimmäisvirta	mA	1 000
Akun latausaika (arvio)		
PBA 18 V 2,0 Ah W-B	min.	115
PBA 18 V 2,5 Ah W-B	min.	136
PBA 18 V 4,0 Ah W-C	min.	228

Sallittu latauslämpötila-alue	°C	0–35
Paino EPTA-Procedure 01:2014:n mukaan	kg	0,17
Suojausluokka		□ / II
Sopivat POWER FOR ALL -järjestelmäakut		PBA 18V

8. LISÄTARVIKKEET/VARAOSAT

GARDENA-rullaharja, yleiskäyttöinen	Vaihtoharja kuluneelle rullaharjalle, esim. puupinnoille.	Tuotenumero 14848
GARDENA-rullaharja, medium	Vaihtoharja kuluneelle rullaharjalle, esim. kivi-pinnoille.	Tuotenumero 14849
GARDENA-levyharja, pehmeä	Vaihtoharja kuluneelle levyharjalle.	Tuotenumero 14847
GARDENA-levyharjayksikkö	Lisätarvikkeeksi monitoimipesurille muihin mahdollisiin käyttötarkoituksiin.	Tuotenumero 14846
GARDENA-jatkokahva	GARDENAn akkukäyttöisen monitoimipesurin pidentämiseen, tuotenumero 14840.	Tuotenumero 14845
GARDENA-järjestelmäakku P4A PBA 18 V/45 P4A PBA 18 V/72	Akku käyttöajan pidentämistä tai vaihtoa varten.	Tuotenumero 14903 Tuotenumero 14905
Akkukäyttöinen GARDENA-pikalaturi AL 1830 CV P4A	POWER FOR ALL -järjestelmäakkujen nopeaan lataukseen – PBA 18 V..W-..	Tuotenumero 14901

9. TAKUU/HUOLTOPALVELU

9.1 Tuotteen rekisteröinti

Rekisteröi tuotteesi osoitteessa [gardena.com/registration](https://www.gardena.com/registration).

9.1 Huoltopalvelu

Huoltopalvelumme nykyiset yhteystiedot ovat takasivulla ja verkossa:

- Suomi: <https://www.gardena.com/fi/tukipalvelut/oppaat/palaute/>

10. HÄVITTÄMINEN

10.1 Monitoimipesurin hävittäminen

(direktiivin 2012/19/EU/S.I. 2013 nro 3113:n mukaisesti)



Tuotetta ei saa hävittää tavallisen kotitalousjätteen mukana. Se on hävitettävä paikallisten ympäristönsuojelumääräysten mukaisesti.

TÄRKEÄÄ!

→ Hävitä tuote paikallisen kierrätyskeskuksen kautta.

10.2 Akun hävittäminen



GARDENA-akussa on litiumionikennot, joita ei saa hävittää tavallisen kotitalousjätteen mukana niiden käyttöiän päätyttyä.

Li-ion

TÄRKEÄÄ!

- Tyhjennä litiumionikennot kokonaan (kysy lisää GARDENA-huoltopalvelusta).
- Suojaa litiumionikenttien kosketuspinnat oikosuluilta.
- Hävitä litiumionikennot asianmukaisesti paikallisessa kierrätyspisteessä.

hr Bežični višenamjenski čistač Compact 02/18V P4A; Patio 03/18V P4A; Universal 04/18V P4A

Prijevod originalnih uputa.

1. SIGURNOSNA UPOZORENJA.....	53
2. MONTAŽA	54
3. RUKOVANJE	55
4. ODRŽAVANJE	56
5. SKLADIŠTENJE	56
6. OTKLANJANJE SMETNJI.....	56
7. SPECIFIKACIJE	57
8. PRIBOR / REZERVNI DIJELOVI	57
9. JAMSTVO/SERVIS	57
10. ODLAGANJE U OTPAD	57

1. SIGURNOSNA UPOZORENJA

1.1 Objašnjenje simbola



UPOZORENJE!

→ Pročitajte upute za uporabu.



UPOZORENJE!

→ Četke držite podalje od električnih kabela.



OPASNOST!

→ Održavajte prikladan razmak od električnih kabela.



UPOZORENJE!

→ Prije održavanja uklonite bateriju.



→ Nemojte izlagati kiši.



UPOZORENJE!

→ Ruke držite podalje od četki.

1.2 Opća sigurnosna upozorenja

VAŽNO!

Pažljivo pročitajte upute za uporabu i sačuvajte ih za ubuduće.

1.2.1 Opća sigurnosna upozorenja za čistače površine



Opasnost! Strujni udar!

Opasnost od ozljede pri strujnom udaru.

→ Proizvod se mora napajati putem zaštitnog uređaja diferencijalne struje (RCD) s nazivnom strujom isključivanja manjom od 30 mA.

→ Prije obustave rada, servisiranja ili zamjene dijelova proizvod odspojite od mreže. Pri tome strujna utičnica mora biti u vašem vidnom polju.

1.2.2 Sigurnosna upozorenja za čistače površine

Najveći dopušteni tlak vode je 1,2 MPa. Preporučujemo crijevo promjera 13 mm (1/2").

Tekućinu je zabranjeno usmjeravati na električne aparate i opremu koja sadrži električne komponente (npr. unutrašnjost peći).

Nemojte upotrebljavati u bazenima s vodom.

Višenamjenski čistač nije dopušteno upotrebljavati nakon ispadanja, ako su jasno vidljiva oštećenja ili ako propušta.

Djeca nemojte dopustiti prilaženje dok je višenamjenski čistač uključen ili tijekom njegovog hlađenja.

1.3 Dodatna sigurnosna upozorenja

1.3.1 Namjena

Uređaj mogu upotrebljavati djeca od osam godina i starija te osobe s umanjnim fizičkim, osjetilnim ili mentalnim sposobnostima ili nedostatkom iskustva i znanja pod uvjetom da je osiguran njihov nadzor ili da su upućeni u sigurnu upotrebu uređaja te razumiju obuhvaćene opasnosti. Djeca se ne smiju igrati s proizvodom. Čišćenje i korisničko održavanje nije dopušteno djeci, osim ako nemaju osam godina ili više, a i tada isključivo pod nadzorom.

Za upotrebu proizvoda preporučujemo minimalnu dob od 16 godina.

Višenamjenski čistač GARDENA namijenjen je za čišćenje vodoravnih i okomitih površina u privatnim vrtovima i parcelama. Čišćene površine moraju biti prikladne za čišćenje s okretnim četkama. Ako se preporučuje upotreba vode, čišćene površine moraju biti neosjetljive na vodu.

Proizvod nije prikladan za neprekidni rad (profesionalni rad).



OPASNOST! Tjelesna ozljeda!

Otpušteni brusni disk može izazvati ozljedu.

→ Na četke nemojte postavljati brusne diskove.

1.3.2 Sigurnosna upozorenja za baterije i punjače baterije

→ **Pročitajte sva sigurnosna upozorenja i sve upute.** Nepoštivanje upozorenja i uputa može uzrokovati strujni udar, požar i/ili ozbiljne ozljede.

→ **Ove upute čuvajte na sigurnom mjestu.** Punjač baterije upotrebljavajte samo ako ste upoznati sa svim njegovim funkcijama te ih možete izvoditi bez ograničenja ili ako ste dobili odgovarajuće upute.

→ **Nadzirite djecu prilikom korištenja, čišćenja i održavanja ovog proizvoda.** Time ćete zajamčiti da se djeca ne igraju punjačem baterije.

→ Puniti isključivo baterije PBA od 18 V i kapaciteta 1,5 Ah ili višeg iz sustava POWER FOR ALL. Napon baterije mora se podudarati s naponom punjenja punjača baterije. Nemojte puniti nepunjive baterije. U suprotnom uzrokuje opasnost od požara i eksplozije.

→  Punjač baterije upotrebljavajte samo u zatvorenim prostorijama te ga držite podalje od vlažnosti. Prodor vode u punjač baterije povećava opasnost od strujnog udara.

→ Punjač baterije održavajte čistim. Onečišćenje uzrokuje opasnost od strujnog udara.

→ Prije upotrebe obavezno pregledajte punjač baterije, kao i kabel i utikač. Ako uočite bilo kakvo oštećenje punjača baterije, nemojte ga upotrebljavati. Nemojte sami otvarati punjač baterije. Popravke prepustite isključivo obučenom osoblju koje će ga provesti primjenjujući originalne rezervne dijelove. Oštećeni punjači baterije, kabeli i utikači povećavaju opasnost od strujnog udara.

→ Punjač nemojte upotrebljavati na lako zapaljivim površinama (npr. papiru, tkanini itd.) ili u zapaljivim okruženjima. Zagrijavanje punjača baterije tijekom punjenja predstavlja opasnost od požara.

→ Nemojte pokrivati ventilacijske otvore punjača baterije. U suprotnom može doći do pregrijavanja i neispravnog rada punjača baterije.

→ Baterije puniti samo punjačima baterije koje preporučuje proizvođač. Punjač baterije prikladan za jednu vrstu baterije može uzrokovati opasnost od požara ako se upotrebljava s drugim baterijama.

→ Ako je baterija oštećena ili se nepravilno upotrebljava, može doći i do ispuštanja para. Osigurajte dobru prozračnost prostora i zatražite liječničku pomoć ako osjetite negativne učinke. Pare mogu nadražiti respiratorni sustav.

→ Ako bateriju upotrebljavate neispravno, iz nje može procuriti tekućina. Izbjegavajte kontakt s njom. Ako slučajno dođe do kontakta, isperite vodom. Ako vam tekućina dospije u oči, zatražite dodatnu liječničku pomoć. Tekućina ispuštena iz baterije može izazvati nadraženost ili opekline.

→ Ako je potrebno zamijeniti priključni kabel, radi sprječavanja sigurnosnih opasnosti to morate prepustiti tvrtki GARDENA ili servisnom centru ovlaštenom za motorne alate tvrtke GARDENA.

→ Ova sigurnosna upozorenja primjenjive su samo za litij-ionske baterije od 18 V iz sustava POWER FOR ALL.

→ Upotrebljavajte samo bateriju iz partnerskog sustava proizvoda POWER FOR ALL. Baterije od 18 V s oznakom POWER FOR ALL potpuno su kompatibilne sa sljedećim proizvodima: svi proizvodi od 18 V iz partnerskog sustava POWER FOR ALL.

→ Poštujte preporuke za baterije iz uputa za uporabu za proizvod. To je jedini način za sigurnu upotrebu baterije i proizvoda te za zaštitu baterija od opasnog preopterećenja.

→ Baterije puniti samo s punjačima koje preporučuje proizvođač ili naši partneri iz sustava POWER FOR ALL. Punjač baterije prikladan za određenu vrstu baterije predstavlja opasnost od požara kada se upotrebljava s drugim baterijama (baterija: PBA od 18 V itd./Kompatibilni punjači baterije: AL 18 itd.).

→ Baterija se isporučuje djelomično napunjena. Kako biste osigurali pune performanse baterije, prije prve upotrebe bateriju potpuno je napuniti u punjaču baterije.

→ Baterije držite izvan dohvata djece.

→ Bateriju nemojte otvarati. Postoji opasnost od kratkog spoja.

→ Ako je baterija oštećena ili se nepravilno upotrebljava, može doći do ispuštanja para. Baterija se može zapaliti ili eksplodirati. Osigurajte dobru prozračnost prostora i zatražite liječničku pomoć ako osjetite negativne učinke. Pare mogu nadražiti respiratorni sustav.

→ Ako se baterija nepravilno upotrebljava ili se ošteti, iz baterije može procuriti zapaljiva tekućina. Izbjegavajte kontakt. Ako slučajno dođe do kontakta, isperite vodom. Ako vam tekućina dospije u oči, zatražite dodatnu liječničku pomoć. Tekućina ispuštena iz baterije može izazvati nadraženost ili opekline.



→ Ako je baterija neispravna, tekućina može iscuriti i navlažiti okolne predmete. Provjerite zahvaćene dijelove. Očistite ih i po potrebi zamijenite.

→ Bateriju nemojte kratko spajati. Kada bateriju ne upotrebljavate, držite je podalje od spojnica za papir, novčića, ključeva, čavala, vijaka ili drugih malih metalnih predmeta koji mogu premostiti kontakte. Kratki spoj priključaka baterije može uzrokovati opekline ili požar.

→ Kontakti baterije nakon upotrebe mogu biti vrući. Pri uklanjanju baterije pazite na vruće kontakte.

→ Bateriju je moguće oštetiti ostrim predmetima poput čavala ili odvijača, ili vanjskom silom. Pri pojavi unutarnjeg kratkog spoja baterija se može zapaliti, zadimiti, eksplodirati ili pregrijati.

→ Oštećene baterije nikada nemojte servisirati. Sva održavanja baterija trebaju se provoditi samo kod proizvođača ili u ovlaštenim servisnim centrima.

→  Zaštitite bateriju od topline, uključujući i od dugotrajnog izlaganja sunčevoj svjetlosti, te požara, onečišćenja, vode i vlažnosti.  Postoji opasnost od eksplozije i kratkog spoja.

→ Bateriju upotrebljavajte i skladištite samo pri temperaturama okoline između -20 °C i 50 °C. Na primjer, bateriju tijekom ljeta nemojte ostavljati u automobilu. Ovisno o uređaju, pri temperaturama < 0 °C može doći do smanjenja performansi.

→ Bateriju puniti samo pri temperaturama okoline između 0 °C i 35 °C. Baterije s USB priključkom puniti samo pri temperaturama okoline između 10 °C i 35 °C. Punjenjem izvan temperaturnog raspona možete oštetiti bateriju ili povećati opasnost od požara.

→ Kada bateriju nakon upotrebe želite puniti ili uskladištiti, pričekajte najmanje 30 minuta da se ohladi.

1.3.3 Dodatna upozorenja za električnu sigurnost



OPASNOST! Zastoj srca!

Ovaj proizvod tijekom rada proizvodi elektromagnetsko polje. To polje može utjecati na radi aktivnih ili pasivnih medicinskih implantata i može uzrokovati ozbiljne ili smrtonosne ozljede (npr. ako osoba ima elektrostimulator srca).

- Prije upotrebe proizvoda obratite se liječniku ili proizvođaču implantata.
- Kada proizvod ne upotrebljavate, uklonite bateriju.
- Nakon upotrebe proizvoda odspojite mrežni utikač od mrežne utičnice.

→ Uklonite bateriju prije skladištenja proizvoda ili kada ga dulje razdoblje ne namjeravate upotrebljavati.

→ Nemojte upotrebljavati neispravne baterije i odložite ih pravilno u otpad.

Pri umetanju baterije možete priklješiti prste.

→ Pazite na prste kada umećete bateriju.

→ Prije upotrebe proizvoda u radnom području potražite skrivene kabele. Ako je potrebno, uklonite ih.

1.3.4 Dodatna upozorenja za osobnu sigurnost



OPASNOST! Opasnost od gušenja!

Manji dijelovi mogu se lako progutati. Vrećica predstavlja opasnost od gušenja za malu djecu.

→ Tijekom montaže onemogućite pristup maloj djeci.

→ Prije upotrebe osigurajte radno mjesto: Djeci, ljubimcima i promatračima onemogućite pristup.

→ Nosite zaštitne naočale.

Pri umetanju pomoćne ručke mogu vam se zaglaviti prsti.

→ Pri podešavanju pomoćne ručke pazite na prste.

→ Nosite zaštitnu obuću.

→ Stroj nemojte upotrebljavati umorni ili pod djelovanjem droga, alkohola ili lijekova. U trenutku nepažnje tijekom upotrebe stroja može doći do ozbiljnih tjelesnih ozljeda.

→ Proizvod nemojte upotrebljavati iznad glave.

Budući da bežični višenamjenski čistač AquaBrush može oštetiti osjetljive, polirane, premazane ili na ogrebotine osjetljive površine, nemojte ga upotrebljavati na takvim površinama.

2. MONTAŽA



OPREZ! Oštećenje od vode!

Oštećenje od vode zbog nehotičnog pokretanja.

→ Odspojite dovod vode.

→ Uklonite bateriju prije sastavljanja proizvoda.

2.1 Opseg isporuke

	Kat. br. 14840-55	Kat. br. 14841-20	Kat. br. 14842-20
Jedinica s ručkom	x	x	x
Produžna ručka	-	x	x
Jedinica za valjkastu četku (univerzalna)	-	x	x
Jedinica za četku na disku	x	-	x
Punjač baterije	-	x	x
Baterija (2,5 Ah)	-	x	x
Zaštitni poklopac baterije (za 2,5 Ah)	x	x	x
Upute za uporabu	x	x	x

Kat. br. 14841-55 i 14842-55 isporučuju se samo bez punjača baterije.

2.2 Postavljanje produžne ručke [sl. A1]



OPASNOST! Tjelesna ozljeda!

→ Nemojte upotrebljavati više od jedne produžne ručke.

1. Produžnu ručku ② utisnite u jedinicu s ručkom ① do kraja hoda ③. Pri tome morate jezičak ⑤ utisnuti u otvor ④.
2. Ručno zategnite zakretnu spojnicu ⑥ (bez upotrebe alata). Mali zazor između zakretne spojnice i spojnog elementa je uobičajen. Tako dobivate čvrst spoj.

2.3 Postavljanje/zamjena jedinice za četku [sl. A1]

Dopušteno je upotrebljavati samo sljedeće jedinice za četku GARDENA ④.

- Jedinica za valjkastu četku GARDENA
- Jedinica za četku na disku GARDENA

Obje jedinice za četku moguće je postaviti na produžnu ručku ili jedinicu s ručkom.

2.3.1 Postavljanje jedinice za četku

1. Potrebnu jedinicu za četku ④ utisnite na jedinicu s ručkom ① ili produžnu ručku ② do kraja hoda. Pri tome morate jezičak ⑤ utisnuti u otvor ⑥.
2. Ručno zategnite zakretnu spojnicu ③ (bez upotrebe alata). Mali zazor između zakretne spojnice i spojnog elementa je uobičajen. *Tako dobivate čvrst spoj.*

2.3.2 Zamjena jedinice za četku

1. Ručno odvijte zakretnu spojnicu ③ (bez upotrebe alata).
2. Izvucite četku iz jedinice s ručkom ① ili produžne ručke ②.
3. Postavite potrebnu četku kako je opisano pod **2.3.1 Postavljanje jedinice za četku.**

2.4 Priklučivanje višenamjenskog čistača na dovod vode [sl. A2]

Višenamjenski čistač vodonepropustan je do tlaka dovodne vode od 1,2 MPa (12,0 bar). Međutim, za optimalne rezultate čišćenje tlak dovodne vode ne treba prekoračivati 0,6 MPa (6,0 bar).

Višenamjenski čistač moguće je upotrebljavati s dovodom vode ili bez njega.

1. Priključite isporučeni crijevni priključak za zaustavljanje vode ② na crijevo za vodu ③.
2. Regulator protoka ⑩ okrenite u položaj 0.
3. Priključite crijevo za vodu ③ na dovod vode ⑥.
4. Priključite crijevni priključak za zaustavljanje vode ② ulaz vode ⑦ na višenamjenskom čistaču.

3. RUKOVANJE



OPREZ! Oštećenje od vode!

Oštećenje od vode zbog nehotičnog pokretanja.

- Odspojite dovod vode.
- Prije prilagodbe proizvoda uklonite bateriju.

3.1 Punjenje baterije [sl. O1/O2/O3]



OPREZ!

Napon izvora napajanja mora odgovarati specifikacijama s natpisne pločice punjača baterije.

- Obratite pažnju na mrežni napon.

Postupak pametnog punjenja automatski utvrđuje napunjenost baterije i puni je s optimalnom strujom punjenja, ovisno o temperaturi baterije i naponu baterije.

Tako se štiti baterija te održava napunjenom kada se skladišti na punjaču baterije.

1. Pritisnite gumb za otpuštanje ① i izvadite bateriju ② iz držača baterije ③.
2. Izvadite bateriju ② iz zaštitnog poklopca ④.
3. Priključite punjač za baterije ⑤ na mrežnu utičnicu.
4. Postavite punjač baterije ⑤ na bateriju ②.

Kada indikator punjenja baterije ⑥ na punjaču baterije treperi zeleno, baterija se puni.

Kada indikator punjenja baterije ⑥ na punjaču baterije stalno svijetli zeleno, baterija je potpuno napunjena (vrijeme punjenja, pogledajte 7. SPECIFIKACIJE).

5. Tijekom punjenja u redovitim razmacima provjeravajte napunjenost.
6. Kada se baterija ② potpuno napuni, možete je odspojiti od punjača ⑤.

3.2 Značenje elemenata prikaza

3.2.1 Prikaz na punjaču baterije [sl. O3]

Treperi indikator punjenja baterije ⑥



Ciklus punjenja prikazuje se treperenjem indikatora punjenja baterije ⑥.

Napomena: Ciklus punjenja moguć je samo ako je temperatura baterije unutar dopuštenog raspona temperature za punjenje, pogledajte 7. SPECIFIKACIJE.

Neprekidno svijetljenje indikatora punjenja baterije ⑥



Neprekidno svijetljenje indikatora punjenja baterije ⑥ pokazuje je baterija sasvim napunjena ili da je temperatura baterije izvan dopuštenog temperaturnog raspona za punjenje pa punjenje nije moguće. Baterija se počinje puniti odmah po postizanju temperature iz dopuštenog raspona.

Ako baterija nije priključena, neprekidno svijetljenje indikatora punjenja baterije ⑥ pokazuje da je mrežni kabel priključen na strujnu utičnicu i da je punjač baterije spreman za rad.

3.2.2 Indikator stanja napunjenosti baterije ⑦ na proizvodu [sl. O4/O7]

Nakon pokretanja proizvoda indikator stanja napunjenosti baterije ⑦ prikazuje se na 5 sekundi.

Indikator stanja napunjenosti baterije	Stanje napunjenosti baterije
①, ② i ③ svijetle zeleno	Napunjenost od 67 – 100 %
① i ② svijetle zeleno	Napunjenost od 34 – 66 %
① svijetli zeleno	Napunjenost od 11 – 33 %
① treperi zeleno	Napunjenost od 0 – 10%

Ako LED ① treperi zeleno, bateriju morate napuniti.

Ako LED indikator pogreške ⑧ svijetli ili treperi, pogledajte **6. OTKLANJANJE SMETNJI.**

3.3 Radni položaj s produžnom ručkom [sl. O5]

→ višenamjenski čistač držite u uspravnom položaju, s jednom rukom na ručki ⑧, a drugom rukom na dodatnoj ručki ⑨.

3.4 Prilagodba položaja dodatne ručke [sl. O6]

Položaj dodatne ručke možete prilagoditi svojoj visini.

Kada je višenamjenski čistač pravilno prilagođen vašoj visini, vi stojite uspravno, a četka čišćenu površinu dotiče u radnom položaju.

1. Povucite polugu ⑩.
2. Pomaknite dodatnu ručku ⑪ u željeni položaj.
3. Ponovno otpustite polugu ⑩ tako da se zabravi.

3.5 Pokretanje/zaustavljanje višenamjenskog čistača [sl. O1/O5/O7]



OPASNOST! Tjelesna ozljeda!

Postoji opasnost od ozljeda ako se proizvod ne zaustavi po otpuštanju ručice za pokretanje.

- Nemojte premošćivati sigurnosne uređaje ili sklopke.
- Ručicu za pokretanje nemojte, primjerice, pričvršćivati za ručku.

3.5.1 Pokretanje višenamjenskog čistača

Višenamjenski čistač dopušteno je upotrebljavati samo s odgovarajućim zaštitnim poklopcem za bateriju GARDENA ⑤ postavljenim na bateriju.

Za baterije Power+ i baterije od 4,0 Ah prikladan poklopac za bateriju možete nabaviti u servisu GARDENA:

- Zaštitni poklopac za bateriju Power+ kat. br. 14800-00.600.36
 - Zaštitni poklopac za bateriju od 4,0 Ah kat. br. 14800-00.600.32
1. Prije pokretanja potražite kamenčiće u grmlju i po potrebi ga uklonite. *Kamenčići mogu izgubiti površinu.*
 2. Ako je potrebno, višenamjenski čistač priključite na dovod vode (kako je opisano pod **2.4 Priklučivanje višenamjenskog čistača na dovod vode**).
 3. Povucite zaštitni poklopac baterije ⑤ preko baterije.
 4. Umećite bateriju ② u držač baterije ③ dok ne čujete da je sjela na mjesto.

- Prije početka čišćenja: Ispitajte prikladnost četke koju želite upotrebljavati na malom uzorku materijala na neuočljivom mjestu.
- Višenamjenski čistač držite s jednom rukom na ručki ⑥, a drugom rukom na dodatnoj ručki ⑨.
- Povucite ručicu za pokretanje ⑪ prema ručki ⑥.
Višenamjenski čistač pokreće se i indikator stanja napunjenosti baterije ⑰ prikazuje se na pet sekundi.

3.5.2 Zaustavljanje višenamjenskog čistača

- Otpustite ručicu za pokretanje ⑪.
Višenamjenski se čistač zaustavlja.
- Pritisnite gumb za otpuštanje ① i izvadite bateriju ③ iz držača baterije ⑩.

3.6 Prilagodba protoka vode [sl. 07]

Protok vode podesiv je u tri koraka.

- 0 Nema protoka vode
- 1 Smanjeni protok vode
- 2 Puni protok vode

→ Okrenite upravljački kotačić ⑳ u željeni položaj.

3.7 Prilagodba brzine vrtnje četke [sl. 07]

Brzinu vrtnje četke kontinuirano možete podešavati od **min.** do **maks.**

→ Regulator napajanja ⑳ okrenite u željeni položaj.

4. ODRŽAVANJE



OPREZ! Oštećenje od vode!

Oštećenje od vode zbog nehotičnog pokretanja.

- Odspojite dovod vode.
- Uklonite bateriju prije servisiranja proizvoda.

4.1 Čišćenje višenamjenskog čistača [sl. M1]



OPASNOST! Tjelesna ozljeda!

Opasnost od ozljeđivanja i rizik od oštećenja proizvoda.

- Proizvod nemojte prati vodom ili vodenim mlazom (posebno ne visokotlačnim vodenim mlazom).
- Nemojte čistiti kemikalijama, uključujući benzin i razrjeđivače. Neke od njih mogu uništiti važne plastične dijelove.

Ventilacijski otvori moraju uvijek biti čisti.

- Višenamjenski čistač očistite vlažnom krpom (jedinicu za četku nemojte uranjati u vodu ili je čistiti pod tekućom vodom).
- Ventilacijske otvore ⑭ čistite mekom četkicom (nemojte upotrebljavati odvijlač).
- Nakon svake upotrebe očistite sve pokretne dijelove.

4.2 Čišćenje četki

- Uklonite četke s jedinice za četku (pogledajte **6.1 Zamjena četki**).
- Operite četke pod tekućom vodom. Uklonite kamenčiće i ostatke onečišćenja iz četki.
- Samo za valjkastu četku:** Očistite četke ⑳ na zaštiti od prskanja.
- Postavite četke na jedinicu za četku (pogledajte **6.1 Zamjena četki**).

4.3 Čišćenje baterije i punjača baterije

Prije priključivanja baterije na punjač obavezno provjerite jesu li površina i kontakti baterije i punjača baterije čisti i suhi.

→ Nemojte upotrebljavati tekuću vodu.

4.3.1 Čišćenje baterije

Bateriju nemojte čistiti nikakvim kemijskim sredstvima.

→ Ventilacijske otvore i kontakte baterije povremeno očistite mekom, čistom i suhom četkicom.

4.3.2 Čišćenje punjača baterije

→ Očistite kontakte i plastične dijelove mekanom i suhom krpom.

5. SKLADIŠTENJE

5.1 Povlačenje iz upotrebe

Proizvod morate uskladištiti izvan dohvata djece.

- Uklonite bateriju.
- Bateriju napunite bez zaštitnog poklopca baterije (pogledajte **3.1 Punjenje baterije**).
- Očistite višenamjenski čistač, bateriju i punjač baterije (pogledajte **4. ODRŽAVANJE**).
- Višenamjenski čistač, bateriju i punjač baterije uskladištite u suhom, zatvorenom prostoru zaštićenom od mraza.
- Višenamjenski čistač nemojte uskladištiti oslonjenog na četku.
Tako sprječavate izobličenje četke.

6. OTKLANJANJE SMETNJI



OPREZ! Oštećenje od vode!

Oštećenje od vode zbog nehotičnog pokretanja.

- Odspojite dovod vode.
- Uklonite bateriju prije uklanjanja smetnji na proizvodu.

6.1 Zamjena četki

Rezervni dijelovi marke GARDENA dostupni su kod najbližeg zastupnika tvrtke GARDENA ili servisera tvrtke GARDENA.

Dopušteno je upotrebljavati samo tri četke GARDENA:

- **Univerzalna valjkasta četka GARDENA, kat. br. 14848:** Za čišćenje drvenih površina. Idealna je za podne daske i drvene podnice, dijelove od mekog i tvrdog drva, WPC i BPC. Nije prikladna za zabrtvljene površine.
- **Srednja valjkasta četka Gardena, kat. br. 14849:** Za snažno čišćenje. Idealna za gruba onečišćenja poput mahovine i raslinja. Prikladna za kamene površine (glatki kamen za popločavanje, pločice i betonski blokovi). Nije prikladna za zabrtvljene površine.
- **Mekana četka na disku GARDENA, kat. br. 14847:** Za nježno čišćenje. Idealna za laka čišćenja površina. Idealna za čišćenje teško pristupačnih površina, kutova i rubova, stepenica i podnožja.

6.1.1 zamjena valjkaste četke [sl. T1]

Ako tijekom čišćenja tla kućiste bežičnog višenamjenskog čistača zbog istrošenosti dodiruje tlo, nužno je zamijeniti četku.

Dostupne su dvije valjkaste četke GARDENA:

→ Upotrebljavajte samo originalnu **valjkastu četku GARDENA**.

- Okrenite zatezač ⑮ u smjeru suprotnom od kazaljke na satu.
- Svucite zatezač ⑮.
- Uklonite valjkastu četku ⑮ s držača valjkaste četke ⑰.
- Postavite novu valjkastu četku ⑮ na držač valjkaste četke ⑰.
- Umetnite zatezač ⑮ u valjkastu četku ⑮.
- Okrećite zatezač ⑮ do kraja hoda, dok se priključak čujno je zatvorio.
Tako učvršćujete valjkastu četku.

6.1.2 Zamjena četke na disku [sl. T2]

→ Upotrebljavajte samo originalnu **četku na disku GARDENA**.

- Svucite četku na disku ⑱ s držača četke na disku ⑮.
- Utisnite novu četku na disku ⑱ na držač četke na disku ⑮ do kraja hoda.
Tako učvršćujete četku na disku.

6.2 Tablica pogreški

Problem	Mogući uzrok	Rješenje
Četka je blokirana	Prepreka blokira četku.	→ Uklonite prepreku.
Višenamjenski čistač ne čisti pravilno ili vibrira	Četka je istrošena.	→ Zamijenite četku.
Višenamjenski čistač ne zaustavlja se	Poluga za pokretanje je zaglavljena.	→ Uklonite bateriju i otpustite polugu za pokretanje.
Višenamjenski čistač ne pokreće se ili se ne zaustavlja. LED  treperi zeleno [sl. 04].	Baterija je prazna.	→ Napunite bateriju.
Višenamjenski čistač ne pokreće se ili se ne zaustavlja. LED indikator pogreške  svijetli crveno [sl. 04]	Temperatura baterije je izvan dopuštenog raspona.	→ Pričekajte da temperatura baterije ponovo bude između 0 °C i 45 °C.
	Između baterijskih kontakata ima kapljica vode ili vlažnosti.	→ Kapljice vode ili vlage uklonite suhom krpom.
	Prepreka blokira motor.	→ Uklonite prepreku.
Višenamjenski čistač ne pokreće se ili se ne zaustavlja. LED pogreške  treperi crveno [sl. 04]	Višenamjenski čistač je neispravan.	→ Obratite se servisu tvrtke GARDENA.
Višenamjenski čistač ne pokreće se ili se ne zaustavlja. LED pogreške  ne uključuje se [sl. 04]	Baterija nije potpuno umetnuta u držač baterije.	→ Umetnite bateriju potpuno u držač baterije tako da čujno sjedne na mjesto.
	Baterija je neispravna.	→ Zamijenite bateriju.
	Višenamjenski čistač je neispravan.	→ Obratite se servisu tvrtke GARDENA.
Ciklus punjenja nije moguće provesti. Indikator punjenja baterije  stalno svijetli zeleno.	Baterija nije pravilno utisnuta na punjač baterije.	→ Bateriju ispravno utisnite na punjač baterije.
	Kontakti baterije onečišćeni su.	→ Očistite kontakte baterije (npr. višestrukim uklanjanjem i umetanjem baterije. Ako je potrebno, zamijenite bateriju).
	Temperatura baterije je izvan dopuštenog raspona.	→ Pričekajte da temperatura baterije ponovo bude između 0 °C i 45 °C.
	Baterija je neispravna.	→ Zamijenite bateriju.
Ciklus punjenja nije moguće provesti. Indikator punjenja baterije  ne svijetli	Mrežni utikač punjača baterije nije ispravno priključen.	→ Mrežni utikač potpuno umetnite u strujnu utičnicu.
	Neispravna je strujna utičnica, mrežni kabel ili punjač baterije.	→ Provjerite mrežni napon. Ako je potrebno, provedite pregled punjača baterije kod ovlaštenog zastupnika ili u servisu tvrtke GARDENA.

NAPOMENA:

Popravke je dopušteno provoditi isključivo u servisnim centrima tvrtke GARDENA ili kod stručnih ovlaštenih trgovaca s odobrenjem tvrtke GARDENA.

→ U slučaju drugih kvarova obratite se servisnom centru tvrtke GARDENA.

7. SPECIFIKACIJE

Višenamjenski čistač	Jedinica	Vrijednost (kat. br. 14840)	Vrijednost (kat. br. 14841)	Vrijednost (kat. br. 14842)
Brzina valjkaste četke (min./maks.)	o/min		350 – 1000	350 – 1000
Brzina četke na disku (min./maks.)	o/min	350 – 1000		350 – 1000
Širina valjkaste četke	cm		10	10
Promjer četke na disku	cm	17		17
Maks. brzina protoka vode	l/h	100	100	100
Težina (bez baterije)	kg	2,7	4,0	3,2 – 4,0

Baterijski sustav PBA, 18 V, 2,5 Ah, W-B	Jedinica	Vrijednost (kat. br. 14903)
Napon baterije	V (DC)	18
Kapacitet baterije	Ah	2,5
Broj ćelija (litij-ionske)		5
Prikladni punjači baterije iz sustava POWER FOR ALL		AL 1810 CV / AL 1815 CV / AL 18V-20 / AL 1830 CV / AL 1880 CV

Punjač baterije AL 1810 CV P4A	Jedinica	Vrijednost (kat. br. 14900)
Napon mreže	V (AC)	220 – 240
Frekvencija mreže	Hz	50 – 60
Nazivna struja	W	26
Napon punjenja baterije	V (DC)	18
Maks. struja punjenja baterije	mA	1000
Vrijeme punjenja baterije (pribl.)		
PBA od 18 V, 2,0 Ah, W-B	min.	115
PBA od 18 V, 2,5 Ah, W-B	min.	136
PBA od 18 V, 4,0 Ah, W-C	min.	228
Dopušten raspon temperature punjenja	°C	0 – 35
Težina sukladno postupku EPTA 01:2014	kg	0,17
Razred zaštite		□ / II
Prikladne baterije iz sustava POWER FOR ALL		PBA od 18 V

8. PRIBOR / REZERVNI DIJELOVI

Univerzalna valjkasta četka GARDENA	Zamjena za istrošenu valjkastu četku, npr. za drvene površine.	Kat. br. 14848
Srednja valjkasta četka GARDENA	Zamjena za istrošenu valjkastu četku, npr. za kamene površine.	Kat. br. 14849
Mekana četka na disku GARDENA	Zamjena za istrošenu četku na disku.	Kat. br. 14847
Jedinica za četku na disku GARDENA	Dodatak višenamjenskom čistaču za druge moguće primjene.	Kat. br. 14846
Produžna ručka GARDENA	Za produženje bežičnog višenamjenskog čistača GARDENA, kat. br. 14840.	Kat. br. 14845
Sustav baterija GARDENA P4A PBA 18V/45 P4A PBA 18V/72	Baterija za produženje vremena rada ili za zamjenu.	Kat. br. 14903 Kat. br. 14905
Brzi punjač baterije GARDENA AL 1830 CV P4A	Za brzo punjenje baterija PBA 18V..W... iz sustava POWER FOR ALL	Kat. br. 14901

9. JAMSTVO/SERVIS

9.1 Registracija proizvoda

Registrirajte proizvod na [gardena.com/registration](https://www.gardena.com/registration).

9.2 Servis

Trenutačne kontaktne informacije našeg servisa potražite na poledini i na mreži:

- Hrvatska: <https://www.gardena.com/hr/servis-podrska/savjeti/kontakt/>

10. ODLAGANJE U OTPAD

10.1 Odlaganje višenamjenskog čistača u otpad

(sukladno direktivi 2012/19/EU/S.I. 2013 br. 3113)



Proizvod nije dopušteno odlagati u uobičajen komunalni otpad. Morate ga odložiti sukladno važećim lokalnim ekološkim propisima.

VAŽNO!

→ Proizvod zbrinite putem ili u lokalnom reciklažnom odlagalištu.

10.2 Odlaganje baterije u otpad



Baterija GARDENA sadrži litij-ionske ćelije koje po isteku vijeka trajanja nije dopušteno odlagati zajedno s uobičajenim komunalnim otpadom.

Li-ion

VAŽNO!

- Potpuno ispraznite litij-ionske ćelije (za to se obratite servisu tvrtke GARDENA).

- Litij-ionske ćelije zaštitite od kratkih spojeva.
- Litij-ionske ćelije pravilno odložite u otpad u putem ili u lokalnom reciklažnom odlagalištu.

hu Vezeték nélküli Multi-Cleaner Compact 02/18V P4A; Patio 03/18V P4A; Universal 04/18V P4A

Az eredeti útmutató fordítása.

1. BIZTONSÁGI ÚTMUTATÁSOK.....	58
2. ÖSSZESZERELÉS	59
3. MŰKÖDÉS	60
4. KARBANTARTÁS.....	60
5. TÁROLÁS.....	61
6. HIBAELHÁRÍTÁS	61
7. MŰSZAKI ADATOK.....	62
8. TARTOZÉKOK/PÓTKATRÉSZEK.....	62
9. GARANCIA/SZERVIZ.....	62
10. HULLADÉKKEZELÉS	62

1. BIZTONSÁGI ÚTMUTATÁSOK

1.1. A jelzések magyarázata



FIGYELMEZTETÉS!

→ Olvassa el a kezelői kézikönyvet.



FIGYELMEZTETÉS!

→ Tartsa távol a kefeket az elektromos vezetékektől.

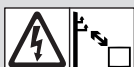

VESZÉLY!

→ Tartsd meg megfelelő távolságot az elektromos vezetékektől.



FIGYELMEZTETÉS!

→ Karbantartás előtt távolítsa el az akkumulátort.



→ Óvja a terméket az esőtől.



FIGYELMEZTETÉS!

→ Tartsa távol a kezét a keféktől.

1.2. Általános biztonsági utasítások

FONTOS!

Használat előtt olvassa el figyelmesen a kezelői kézikönyvet, és a későbbi tájékozódás céljából őrizze meg.

1.2.1. Felülettisztítókra vonatkozó általános biztonsági útmutatások



VESZÉLY! Áramütés!

Elektromos áram okozta sérülésveszély.

→ A termék tápellátását olyan érintésvédelmi relén (RCD) keresztül kell megvalósítani, amelynek kioldási áramerőssége legfeljebb 30 mA.

→ Húzza ki a terméket a konnektorból, mielőtt üzemen kívül helyezné, karbantartást végezne rajta, vagy alkatrészeket cserélné benne. Ennek során a tápellátatnak a látómezőjén belül kell lennie.

1.2.2. Felülettisztítókra vonatkozó biztonsági útmutatások

A maximálisan megengedett víznyomás 1,2 MPa. 13 mm (1/2") átmérőjű tömlő használata ajánlott.

A folyadékot nem szabad közvetlenül elektromos készülékekre és elektromos alkatrészeket tartalmazó berendezésekre (pl. sütők belseje) irányítani.

Ne használja vizet tartalmazó medencékben.

Ne használja a Multi-Cleaner eszközt, ha azt leejtették, nyilvánvaló sérülés jelei láthatók rajta, vagy ha szivárog.

Gyermekektől tartsa távol a Multi-Cleaner eszközt, amikor az be van kapcsolva vagy hűl.

1.3. További biztonsági útmutatások

1.3.1. Rendeltetésszerű használat

A terméket nyolc éven felüli gyermekek, illetve csökkent fizikai, érzékelési vagy szellemi képességekkel rendelkező, vagy a készülék működtetésében járatlan személyek is használhatják, amennyiben ezt felügyelet mellett teszik, illetve ismerik a készülék biztonságos működtetésének módját és az azzal járó veszélyeket. Gyermekek nem játszhatnak a termékkel. A tisztítást és a felhasználó által végzett karbantartást gyermekek felügyelet nélkül nem végezhetik; nyolc év feletti gyermekek ezeket a műveleteket felügyelet mellett elvégezhetik.

A termék használatához legalább 16 éves kor ajánlott.

A GARDENA Multi-Cleaner vízszintes és függőleges felületek tisztítására szolgál magánkertekben és kertészetekben. A tisztítandó területeknek alkalmasnak kell lenniük forgó kefékkel való tisztításra. A tisztítandó területeknek vízzel szemben ellenállóknak kell lenniük, ha víz használata javasolt.

A termék folyamatos használatra nem alkalmas (ipari felhasználás).



VESZÉLY! Személyi sérülés!

A meglazuló csiszolóárcsa sérülést okozhat.

→ Ne csatlakoztasson csiszolóárcsát a kefékhez.

1.3.2. Akkumulátorokra és akkumulátortöltőkre vonatkozó biztonsági útmutatások

→ **Olvassa el az összes biztonsági figyelmeztetést és utasítást.** A biztonsági utasítások és figyelmeztetések be nem tartása áramütést, tüzet és/vagy súlyos személyi sérülést okozhat.

→ **Tartsa biztonságos helyen az útmutatót.** Csak akkor használja az akkumulátortöltőt, ha ismeri annak minden funkcióját, és korlátlanul képes végrehajtani ezeket, vagy megfelelő utasításokat kapott.

→ **A készülék használata, tisztítása és karbantartása közben tartsa rajta a szemét a gyerekeken.** Így biztos lehet benne, hogy a gyermekek nem fognak játszani az akkumulátortöltővel.

→ **Csak a POWER FOR ALL PBA rendszer 18 V-os, 1,5 Ah-s vagy nagyobb kapacitású akkumulátorait töltsse.** Az akkumulátor feszültségének egyeznie kell a töltőkészülék akkumulátortöltő feszültségével. **Nem újratölthető akkumulátorokat ne töltsön.** Máskülönben tűz és robbanás veszélyének teszi ki magát.

→ **Az akkumulátortöltőt csak zárt helyiségben használja, és nedvességtől tartsa távol.** Víz bejutása az akkumulátortöltőbe növeli az áramütés veszélyét.

→ **Tartsa tisztán az akkumulátortöltőt.** A szennyeződés áramütés veszélyét rejti magában.

→ **Használat előtt mindig ellenőrizze a töltőkészüléket, a kábelt és a csatlakozót.** Ne használja az akkumulátortöltőt, ha sérülést észlel. **Ne nyissa fel saját kezűleg az akkumulátortöltőt, ügyeljen arra, hogy a javításokat csak szakképzett személy végezze el, kizárólag eredeti pótkalktrészek felhasználásával.**

A megrongálódott töltőkészülékek, kábelek és csatlakozódugók miatt megnő az áramütés kockázata.

→ **Ne használja az akkumulátortöltőt könnyen éghető felületeken (pl. papír, textil stb.) vagy gyúlékony környezetben.** A töltőkészülék a töltés során felmelegszik, így tűzveszély keletkezik.

→ **Ne takarja le a töltőkészülék szellőzőnyílásait.** Ellenkező esetben a töltő túlmelegedhet, és nem fog megfelelően működni.

→ **Az akkumulátorokat csak a gyártó által ajánlott akkumulátortöltővel töltsse.** Az egyik akkumulátortípushoz megfelelő töltőkészülék tűzveszélyes lehet, ha egy másik akkumulátortípussal használja.

→ **Ha az akkumulátor sérült vagy nem megfelelően használják, gőzök távoznak belőle.** Gondoskodjon a terület jó szellőzéséről, és forduljon orvoshoz, ha bármilyen káros hatást tapasztal. A gőzök izgató hatással lehetnek a légutakra.

→ **Nem megfelelő használat esetén folyadék szivároghat az akkumulátortöltőből.** Ez esetben kerülje a folyadékkal való érintkezést. **Ha ez véletlenül mégis megtörténik, öblítse le vízzel. Ha a folyadék a szemébe került, orvosi segítségét is vegye igénybe.** Az akkumulátortöltőből távozó folyadék irritációt vagy égési sérülést okozhat.

→ Ha a csatlakozókábelt ki kell cserélni, a biztonsági kockázatok elkerülése érdekében ezt a GARDENA szakembereinek vagy a GARDENA gépek hivatalos szervizközpontjának kell elvégeznie.

→ **Ezek a biztonsági útmutatások csak a POWER FOR ALL rendszer 18 V-os Li-ion akkumulátoraira vonatkoznak.**

→ **Csak a POWER FOR ALL rendszer termékeiben lévő akkumulátort használja.** A POWER FOR ALL jelzésű 18 V-os akkumulátorok teljes mértékben kompatibilisek a következő termékekkel: minden 18 V-os POWER FOR ALL rendszer terméke.

→ **Tartsa be a termék használati utasításában található, akkumulátorra vonatkozó ajánlásokat.** Ez az egyetlen módja az akkumulátor és a termék biztonságos üzemeltetésének, valamint az akkumulátorok veszélyes túlterheléstől való védelmének.

→ **Az akkumulátorokat csak a gyártó vagy a POWER FOR ALL rendszer partnerei által ajánlott akkumulátortöltőkkel töltsse.** Egy bizonyos típusú akkumulátorhoz alkalmas akkumulátortöltő tűzveszélyes, ha más akkumulátortípussal használják (akkumulátortípus: PBA 18V stb./kompatibilis akkumulátortöltők: AL 18 stb.).

→ **Az akkumulátor részben töltött állapotban kerül a polcokra.** Az akkumulátor teljes teljesítményének biztosításához a termék első használatba vétele előtt teljesen töltsse fel az akkumulátort az akkumulátortöltővel.

→ **Az akkumulátor gyermekektől elzárva tartandó.**

→ **Ne nyissa fel az akkumulátort.** Zárlat veszélye fenyeget.

→ **Ha az akkumulátor sérült vagy nem megfelelően használják, gőzök távoznak belőle. Az akkumulátor megéghet vagy felrobbanhat.** Gon-

doskodjon a terület jó szellőzéséről, és forduljon orvoshoz, ha bármilyen káros hatást tapasztal. A gőzök izgató hatással lehetnek a légutakra.

→ **Nem megfelelő használat vagy az akkumulátor sérülése esetén az akkumulátorból gyúlékony folyadék távozhat. Kerülje a folyadékkal való érintkezést. Ha ez véletlenül mégis megtörténik, öblítse le vízzel. Ha a folyadék a szemébe került, orvos segítségét is vegye igénybe.** Az akkumulátorból távozó folyadék irritációt vagy égési sérülést okozhat.

→ **Ha az akkumulátor meghibásodott, folyadék szivároghat belőle, és átitathatja a közeli tárgyakat. Ellenőrizze az érintett alkatrészeket.** Tisztítsa meg, vagy szükség esetén cserélje ki őket.

→ **Ne zárja rövidre az akkumulátort. Ne tegye a nem használt akkumulátort gémpapcsok, pénzérmék, kulcsok, szögek, csavarok vagy egyéb apró fémtárgyak közelébe, mivel ezek áthidalhatják az érintkezőket.** Az akkumulátorsaruk rövidre zárása égést vagy tüzet okozhat.

→ **Használat után az akkumulátor érintkezői forróak lehetnek. Ezért az elem kivételekor számoljon vele a forró felületek megérintésekor.**

→ **Az akkumulátort hegyes tárgyak, például szög vagy csavarhúzó, illetve külső erő is károsíthatja.** Az akkumulátor belsejében zárat keletkezhet, így az meggyulladhat, füstölhet, szétmúroghat vagy túlhevülhet.

→ **Soha ne szervizelje a sérült akkumulátort.** Az akkumulátorok karbantartását kizárólag a gyártó vagy a hivatalos szervizközpontok végezhetik.

→  **Védje az akkumulátort a hőtől, pl. a hosszantartó napsugárzástól, tűztől, szennyeződéstől, víztől és nedvességtől.** Robbanás és zárlat veszélye fenyeget.

→ **Az akkumulátort csak -20 °C és +50 °C közötti környezeti hőmérsékleten szabad üzemeltetni és tárolni. Nyáron például ne hagyja az akkumulátort az autóban. 0 °C alatti hőmérsékleten a teljesítmény a készüléktől függően csökkenhet.**

→ **Az akkumulátort csak 0 °C és +35 °C közötti környezeti hőmérsékleten töltsze. Az akkumulátort USB-csatlakozással csak +10 °C és +35 °C közötti környezeti hőmérsékleten töltsze.** A hőmérséklet-tartományon kívüli töltés károsíthatja az akkumulátort, illetve növelheti a tűzveszélyt.

→ **Használat után hagyja legalább 30 percig hűlni az akkumulátort, mielőtt tölteni kezdené, vagy elrakná.**

1.3.3. További elektromos biztonsági útmutatások

VESZÉLY! Szívroham!

A termék működés közben elektromágneses mezőt hoz létre. Ez a mező befolyásolhatja az aktív vagy passzív orvosi implantátumok működését, és súlyos vagy halálos sérüléseket okozhat (pl. pacemaker esetében).

→ A termék használata előtt konzultáljon orvosával és az implantátum gyártójával.

→ Távolítsa el az akkumulátort, ha nem használja a terméket.

→ A termék használata után húzza ki a hálózati csatlakozót a hálózati aljzatból.

→ Vegye ki az akkumulátort, ha a terméket tárolja vagy hosszabb ideig nem használja.

→ Ne használjon nem működő akkumulátorokat, és megfelelő módon ártalmatlanítsa azokat.

Az akkumulátor behelyezésekor becsípheti az ujjait.

→ Vigyázzon az ujjaira, amikor behelyezi az akkumulátort.

→ A termék használata előtt ellenőrizze, hogy nincs-e rejtett kábel a munkaterületen. Szükség esetén távolítsa el őket.

1.3.4. További személyi biztonsági útmutatások

VESZÉLY! Fulladásveszély!

Az apróbb alkatrészek könnyen lenyelhetők. A műanyag zacskó fulladásveszélyt jelent a kisgyermek számára.

→ Összeszereléskor tartsa távol a kisgyermeket.

→ Használat előtt biztosítsa a munkaterületet: Tartsa távol a gyermekeket, háziállatokat és a közelben tartózkodókat.

→ Viseljen védőszemüveget.

A kiegészítő fogantyú felszerelésekor becsípheti az ujjait.

→ A kiegészítő fogantyú beállításakor ügyeljen az ujjaira.

→ Viseljen védőlábballal.

→ Ne használja a gépet, ha fáradt, illetve ha gyógyszer, gyógykezelés vagy alkohol hatása alatt áll. A gépek működése közben egy pillanatnyi figyelemkiesés is súlyos személyi sérülést okozhat.

→ Ne használja a terméket fejmagasságnál magasabban tartva.

Mivel a vezeték nélküli Multi-Cleaner AquaBrush kárt tehet az érzékeny, polírozott, bevonatos és karcolásra érzékeny felületeken, ne használja ezeken a felületeken.

2. ÖSSZESZERELÉS



FIGYELEM! Vízvár!

Véletlen beindítás miatti vízkár.

→ Válassza le a vízellátást.

→ A termék összeszerelése előtt távolítsa el az akkumulátort.

2.1. A csomag tartalma

	14840-55 cikksz.	14841-20 cikksz.	14842-20 cikksz.
Fogantyú	x	x	x
Hosszabbító fogantyú	–	x	x
Görgőkefe (univerzális)	–	x	x
Korongkefe	x	–	x
Akkumulátortöltő	–	x	x
Akkumulátor (2,5 Ah)	–	x	x
Akkumulátor védőburkolat (2,5 Ah-s típushoz)	x	x	x
Kezelői kézikönyv	x	x	x

A 14841-55 és 14842-55 cikkszámú termékekhez nem tartozik akkumulátor vagy akkumulátortöltő.

2.2. A hosszabbító fogantyú felszerelése [A1. ábra]



VESZÉLY! Személyi sérülés!

→ Ne használjon egynél több hosszabbító fogantyút.

1. Nyomja be a hosszabbító fogantyút ② a fogantyúegységbe ①, ameddig csak lehet ③. Ennek során a fül(ek)et ④ be kell tolni a nyílásba ⑤.
2. Kézzel húzza meg a hollandi anyát ⑥ (ne használjon szerszámot). A hollandi anya és az összekötőelem közötti kis hézag normális. *A csatlakozás szoros lesz.*

2.3. A kefeegység felszerelése/cseréje [A1. ábra]

Csak a következő GARDENA kefeegységeket ④ szabad használni.

- GARDENA görgőkefe
- GARDENA korongkefeegység

Mindkét kefeegység felszerelhető a hosszabbító fogantyúra vagy a fogantyúegységre.

2.3.1. A kefeegység felszerelése

1. Tolja be a kívánt kefeegységet ④ a fogantyúba ① **vagy** a hosszabbító fogantyúba ②, amennyire csak lehet. Ennek során a fül(ek)et ④ be kell tolni a nyílásba ⑤.
2. Kézzel húzza meg a hollandi anyát ⑥ (ne használjon szerszámot). A hollandi anya és az összekötőelem közötti kis hézag normális. *A csatlakozás szoros lesz.*

2.3.2. A kefeegység cseréje

1. Kézzel csavarja le a hollandi anyát ⑥ (ne használjon szerszámot).
2. Húzza ki a kefét a fogantyúból ① vagy a hosszabbító fogantyúból ②.
3. Szerelje fel a kívánt kefét a **2.3.1. A kefeegység felszerelése** című részben leírtak szerint.

2.4. A Multi-Cleaner csatlakoztatása a vízellátáshoz [A2. ábra]

A Multi-Cleaner 1,2 MPa (12,0 bar) vízbemeneti nyomásig szivárgásmentes. Az optimális tisztítási eredmények érdekében azonban ne lépje túl a 0,6 MPa (6,0 bar) vízbemeneti nyomást.

A Multi-Cleaner vízellátással vagy anélkül is használható.

1. Csatlakoztassa a mellékelt vízzáró tömlőcsatlakozót ⑦ a víztömlőhöz ⑧.
2. Fordítsa az áramlásszabályozót ⑨ **0** állásba.
3. Csatlakoztassa a víztömlőt ⑤ a vízellátáshoz ⑥.
4. Csatlakoztassa a vízzáró tömlőcsatlakozót ⑦ a Multi-Cleaner vízbemenetéhez ⑩.

3. MŰKÖDÉS



FIGYELEM! Vízkár!

Véletlen beindítás miatti vízkár.

→ Válassza le a vízellátást.

→ A termék beállítása előtt vegye ki az akkumulátort.

3.1. Az akkumulátor töltése [O1/O2/O3. ábra]



FIGYELEM!

Az áramforrás feszültségének meg kell egyeznie az akkumulátortöltő adattábláján szereplő specifikációkkal.

→ Figyeljen a hálózati feszültségre.

Az intelligens töltési folyamat automatikusan érzékeli az akkumulátor töltöttségi állapotát, és az akkumulátor hőmérsékletétől és feszültségétől függő optimális töltőárammal tölti fel.

Ez védi az akkumulátort, és teljesen feltöltve tartja az akkumulátortöltőben történő tárolás során.

1. Nyomja meg a kioldó gombot (A), és távolítsa el az akkumulátort (B) az akkumulátortartóból (D).
2. Vegye ki az akkumulátort (B) a védőburkolatból (S).
3. Csatlakoztassa az akkumulátortöltőt (C) egy hálózati aljzathoz.
4. Tolja rá a (C) akkumulátortöltő készüléket a (B) akkumulátorra.

Ha az akkumulátortöltőn lévő töltöttségjelző (L) zölden villog, az akkumulátor töltése folyamatban van.

Ha az akkumulátortöltőn lévő töltöttségjelző (L) zölden világít, az akkumulátor teljesen fel van töltve (a töltési időt lásd: 7. MŰSZAKI ADATOK).

5. Töltés közben rendszeres időközönként ellenőrizze a töltöttségi állapotot.
6. Amikor az akkumulátor (B) teljesen feltöltődött, az akkumulátor (B) leválasztható az akkumulátortöltőről (C).

3.2. A kijelzőelemek jelentése

3.2.1. Az akkumulátortöltő kijelzője [O3. ábra]

Villogó töltöttségjelző (C)

A töltöttségjelző (C) villogása jelzi, hogy a töltési ciklus folyamatban van.

Megjegyzés: A töltési ciklus csak akkor végezhető el, ha az akkumulátor hőmérséklete a megengedett töltési hőmérséklet-tartományon belül van, lásd: 7. MŰSZAKI ADATOK.



Folyamatosan világító töltöttségjelző (C)

A folyamatosan világító töltöttségjelző (C) állandó fénye azt jelzi, hogy az akkumulátor teljesen fel van töltve, vagy a hőmérséklet a megengedett töltési hőmérséklet-tartományon kívül van, és ezért nem végezhető töltés. Amint eléri a megengedett hőmérséklet-tartományt, az akkumulátor feltöltődik.

Ha nincs bedugva akkumulátor, a töltöttségjelző (C) folyamatosan világítása azt jelzi, hogy a hálózati csatlakozó be van dugva a hálózati aljzatba, és az akkumulátortöltő üzemkész.

3.2.2. Akkumulátortöltöttség-jelző (P) a terméken [O4/O7. ábra]

A termék elindítása után 5 másodpercre megjelenik az akkumulátor töltöttségi állapota (P).

Akkumulátortöltöttség-jelző	Az akkumulátor töltöttségi állapota
(L), (L) és (L) zölden világít	67–100% közötti töltöttség
(L) és (L) zölden világít	34–66% közötti töltöttség
(L) zölden világít	11–33% közötti töltöttség
(L) zölden villog	0–10% közötti töltöttség

Ha az (L) LED zölden villog, fel kell tölteni az akkumulátort.

Ha a hibajelző LED (M) világít vagy villog, lásd: 6. HIBAELHÁRÍTÁS.

3.3. Munkavégzési helyzet hosszabbító fogantyúval [O5. ábra]

→ Tartsa a Multi-Cleaner eszközt függőleges helyzetben, egyik kezével a fogantyút (E), a másik kezével pedig a kiegészítő fogantyút (F) fogva.

3.4. A kiegészítő fogantyú helyzetének beállítása [O6. ábra]

A kiegészítő fogantyú helyzete a testmagassághoz állítható.

Ha a Multi-Cleaner eszköz megfelelően van beállítva a magasságához, a testtartása egyenes lesz, és a kefe hozzáér a tisztítandó felülethez.

1. Húzza meg a (G) kart.
2. Döntse a (H) kiegészítő fogantyút a kívánt helyzetbe.
3. Engedje el a kart (G), amíg nem rögzül.

3.5. A Multi-Cleaner beindítása/leállítása [O1/O5/O7. ábra]



VESZÉLY! Személyi sérülés!

Ha a termék nem áll le az indítókarok elengedésekor, sérülés kockázata áll fenn.

- Ne iktassa ki a biztonsági berendezéseket vagy kapcsolókat.
- Például, ne rögzítse az indítókart a fogantyúhoz.

3.5.1. A Multi-Cleaner beindítása

A Multi-Cleaner eszközt csak úgy szabad használni, hogy az akkumulátoron megfelelő GARDENA akkumulátorvédő burkolat (S) van.

A Power+ és 4,0 Ah-s akkumulátorokhoz a GARDENA szervizben kaphat megfelelő akkumulátorvédő burkolatot:

- Akkumulátorvédő burkolat a Power+ akkumulátorhoz Cikkszám: 14800-00.600.36
- Akkumulátorvédő burkolat 4,0 Ah-s akkumulátorhoz Cikkszám: 14800-00.600.32

1. Beindítás előtt ellenőrizze, hogy vannak-e apró kövek a kefékben, és szükség esetén távolítsa el őket.
Az apró kövek megkarcolhatják a felületet.
2. Szükség esetén csatlakoztassa a Multi-Cleaner eszközt a vízellátáshoz (a 2.4. A Multi-Cleaner csatlakoztatása a vízellátáshoz részben leírtak szerint).
3. Húzza az akkumulátorvédő burkolatot (S) az akkumulátorra.
4. Helyezze az akkumulátort (B) az akkumulátortartóba (D), amíg az hallhatóan bekattan.
5. A tisztítás megkezdése előtt: Tesztelje a használni kívánt kefe alkalmaságát valamilyen mintaanyagon vagy egy nem feltűnő helyen.
6. Tartsa a Multi-Cleaner eszközt függőleges helyzetben, egyik kezével a fogantyút (E), a másik kezével pedig a kiegészítő fogantyút (F) fogva.
7. Húzza az indítókart (I) a fogantyú (E) felé.
Elindul a Multi-Cleaner, és 5 másodpercig látható lesz az akkumulátor töltöttségi állapota (P).

3.5.2. A Multi-Cleaner leállítása

1. Engedje el az indítókart (I).
A Multi-Cleaner leáll.
2. Nyomja meg a kioldó gombot (A), és távolítsa el az akkumulátort (B) az akkumulátortartóból (D).

3.6. A vízáramlás beállítása [O7. ábra]

A vízáram 3 fokozatban állítható.

- 0 Nincs vízáramlás
- 1 Csökkentett vízáramlás
- 2 Teljes vízáramlás

→ Fordítsa az áramlásszabályozó gombot (Z) a kívánt pozícióba.

3.7. A kefe forgási sebességének beállítása [O7. ábra]

A kefe forgási sebessége fokozatmentesen állítható a min jelzéstől a max jelzésig.

→ Fordítsa a teljesítményszabályozót (R) a kívánt állásba.

4. KARBANTARTÁS



FIGYELEM! Vízkár!

Véletlen beindítás miatti vízkár.

→ Válassza le a vízellátást.

→ A termék karbantartása előtt vegye ki az akkumulátort.

4.1. A Multi-Cleaner tisztítása [M1. ábra]



VESZÉLY! Személyi sérülés!

Sérülésveszély, és a termék károsodásának kockázata.

- Ne tisztítsa a terméket vízzel vagy vízsugárral (különösen nagynyomású vízsugárral).
- Tisztításhoz ne használjon vegyszereket, így benzint vagy oldószereket se. Ezek tönkreteszhetik a kritikus fontosságú műanyag alkatrészeket.

Mindig tartsa tisztán a szellőzőnyílásokat.

1. A Multi-Cleaner eszközt nedves ruhával tisztítsa (ne merítse a kefeegységet vízbe, és ne tisztítsa folyó víz alatt).
2. Puha kefével tisztítsa meg a szellőzőnyílásokat (ne használjon csavarhúzózt).
3. Minden használat után tisztítsa meg minden mozgó alkatrészt.

4.2. A kefék tisztítása

1. Vegye ki a keféket a kefeegységből (lásd: **6.1. A kefék cseréje**).
2. Folyó víz alatt tisztítsa meg a keféket. Távolítsa el a kefékről az apró köveket és szennyeződésmaradványokat.
3. **Csak görgőkefe esetén:** Tisztítsa meg a fröccsenésgátlón lévő keféket (20).
4. Illessze be a keféket a kefeegységbe (lásd: **6.1. A kefék cseréje**).

4.3. Az akkumulátor és az akkumulátortöltő tisztítása

Az akkumulátor és az akkumulátortöltő felületének és érintkezőinek tisztának és száraznak kell lenniük, mielőtt az akkumulátort az akkumulátortöltőhöz csatlakoztatná.

→ Ne használjon folyó vizet.

4.3.1. Az akkumulátor tisztítása

Az akkumulátor tisztításához ne használjon vegyi anyagokat.

→ Időnként egy puha, tiszta és száraz ecsettel tisztítsa meg az akkumulátor szellőzőnyílásait és érintkezőit.

4.3.2. Az akkumulátortöltő tisztítása

→ Egy puha, száraz kendővel tisztítsa meg az érintkezőket és műanyag részeket.

5. TÁROLÁS

5.1. Üzemen kívül helyezés

A terméket gyermekektől elzárva kell tárolni.

1. Vegye ki az akkumulátort.
2. Töltse fel az akkumulátort az akkumulátortöltő burkolat nélkül (lásd: **3.1. Az akkumulátor töltése**).
3. Tisztítsa meg a Multi-Cleaner eszközt, az akkumulátort és az akkumulátortöltőt (lásd: **4. KARBANTARTÁS**).
4. A Multi-Cleaner eszközt, az akkumulátort és az akkumulátortöltőt száraz, zárt, fagytól védett helyen tárolja.
5. Ne tárolja a Multi-Cleaner eszközt a kefére támasztva. Ez a kefe deformálódását okozza.

6. HIBAELHÁRÍTÁS



FIGYELEM! Vízkár!

Véletlen beindítás miatti vízkár.

- Válassza le a vízellátást.
- A termék hibaelhárítása előtt vegye ki az akkumulátort.

6.1. A kefék cseréje

GARDENA pótalkatrészeket GARDENA márkakereskedőjétől vagy a GARDENA ügyfélszolgálatától rendelhet.

Csak a következő 3 GARDENA kefe használható az eszközzel:

- **GARDENA univerzális görgőkefe (cikksz.: 14848):** Fafelületek tisztításához. Ideális puha és kemény fából, illetve WPC-ből és BPC-ből készült padozatok tisztításához. Szigetelt felületekhez nem alkalmas.
- **Gardena közepes méretű görgőkefe (cikksz.: 14849):** Erőteljes tisztításhoz. Ideális durva szennyeződésekhez, például mohához és zöld növényekhez. Kőfelületekhez alkalmas (sima útburkoló kövek, csempék és betontömbök). Szigetelt felületekhez nem alkalmas.
- **GARDENA puha korongkefe (cikksz.: 14847):** Kíméletes tisztításhoz. Felületek könnyű tisztításához alkalmas. Ideális a nehezen hozzáférhető területek, sarkok és élek, lépcsők és lábzetek tisztítására.

6.1.1. A görgőkefe cseréje [T1. ábra]

Ha a vezeték nélküli Multi-Cleaner háza a talaj tisztítása közben a talajhoz ér, a keféket ki kell cserélni.

Két GARDENA görgőkefe érhető el:

→ Csak eredeti GARDENA görgőkefét használjon.

1. Fordítsa el a rögzítőt (15) az óramutató járásával ellentétes irányba.
2. Húzza le a rögzítőt (15).
3. Húzza le a görgőkefét (16) a görgőkefetartóról (17).
4. Tolja az új görgőkefét (16) a görgőkefetartóra (17).
5. Helyezze fel a rögzítőt (15) a görgőkefére (16).
6. Fordítsa el a rögzítőt (15) az óramutató járásával megegyező irányba ütközésig, amíg hallhatóan nem rögzül.
Ezzel rögzíti a görgőkefét.

6.1.2. A korongkefe cseréje [T2. ábra]

→ Csak eredeti GARDENA korongkefét használjon.

1. Húzza le a korongkefét (18) a korongkefetartóról (18).
2. Tolja az új korongkefét (18) a korongkefetartóra (18), ameddig csak lehet.
Ezzel rögzíti a korongkefét.

6.2. Hibatáblázat

Probléma	Lehetséges ok	Megoldás
A kefe elakadt	Valami akadályozza a keféket.	→ Távolítsa el az akadályt.
A Multi-Cleaner nem tisztít megfelelően, vagy rezeg.	A kefe elhasználódott.	→ Cserélje ki a keféket.
A Multi-Cleaner nem áll le.	Az indítókar beszorult.	→ Vegye ki az akkumulátort, és oldja ki az indítókart.
A Multi-Cleaner nem indul el vagy nem áll le. Az LED zölden villog [04. ábra].	Az akkumulátor lemerült.	→ Töltse fel az akkumulátort.
A Multi-Cleaner nem indul el vagy nem áll le. A hibajelző LED pirosan világít [04. ábra]	Az akkumulátor hőmérséklete a megengedett tartományon kívül van.	→ Várjon, amíg az akkumulátor hőmérséklete ismét 0 °C és +45 °C között lesz.
	Az akkumulátor érintkezői közé vízcseppek vagy nedvesség került.	→ Egy száraz ruhával távolítsa el a vízcseppeket és a nedvességet.
	Valami akadályozza a motort.	→ Távolítsa el az akadályt.
A Multi-Cleaner nem indul el vagy nem áll le. A hibajelző LED pirosan villog [04. ábra].	A Multi-Cleaner meghibásodott.	→ Lépjen kapcsolatba a GARDENA szervizzel.
A Multi-Cleaner nem indul el vagy nem áll le. A hibajelző LED nem világít [04. ábra]	Az akkumulátor nincs teljesen behelyezve az akkumulátortartóba.	→ Helyezze be teljesen az akkumulátort az akkumulátortartóba, amíg az hallhatóan be kattant.
	Meghibásodott az akkumulátor.	→ Cserélje ki az akkumulátort.
	A Multi-Cleaner meghibásodott.	→ Lépjen kapcsolatba a GARDENA szervizzel.
A töltés nem lehetséges. A töltőjelző LED zölden világít	Az akkumulátor nincs megfelelően az akkumulátortöltőben.	→ Helyezze megfelelően az akkumulátort az akkumulátortöltőbe.
	Az akkumulátor érintkezői szennyezettek.	→ Tisztítsa meg az akkumulátorerintkezőket (Például az akkumulátor többszöri behelyezésével és eltávolításával. Esetleg cserélje ki az akkumulátort).
	Az akkumulátor hőmérséklete a megengedett tartományon kívül van.	→ Várjon, amíg az akkumulátor hőmérséklete ismét 0 °C és +45 °C között lesz.

Probléma	Lehetséges ok	Megoldás
	Meghibásodott az akkumulátor.	→ Cserélje ki az akkumulátort.
A töltés nem lehetséges. Az akkumulátortöltöttség-jelző  nem világít	Az akkumulátortöltő hálózati csatlakozója nincs megfelelően csatlakoztatva.	→ Dugja be teljesen a hálózati csatlakozót a hálózati aljzatba.
	A hálózati aljzat, hálózati kábel vagy töltőkészülék meghibásodott.	→ Ellenőrizze a hálózati feszültséget. Ha szükséges, ellenőriztesse az akkumulátortöltőt egy hivatalos márkakereskedővel vagy a GARDENA szervizzel.

MEGJEGYZÉS:

Javításokat csak a GARDENA szervizközpontokkal, valamint a GARDENA szerződött szakkereskedővel szabad végezni.

→ Egyéb hibák esetén vegye fel a kapcsolatot a GARDENA szervizközponttal.

7. MŰSZAKI ADATOK

Multi-Cleaner	Mértékegység	Érték (cikksz.: 14840)	Érték (cikksz.: 14841)	Érték (cikksz.: 14842)
Göngökefe forgási sebessége (min/max)	ford./perc		350–1000	350–1000
Korongkefe forgási sebessége (min/max)	ford./perc	350–1000		350–1000
Göngökefe szélessége	cm		10	10
Korongkefe átmérője	cm	17		17
Max. vízáramlás	l/h	100	100	100
Tömeg (akkumulátor nélkül)	kg	2,7	4,0	3,2–4,0

Rendszerakkumulátor PBA 18V 2.5Ah W-B	Mértékegység	Érték (cikkszám: 14903)
Akkumulátor feszültség	V (DC)	18
Akkumulátor kapacitás	Ah	2,5
Cellák száma (Li-ion)		5
Alkalmos POWER FOR ALL rendszerű akkumulátortöltők		AL 1810 CV/AL 1815 CV/AL 18V-20/AL 1830 CV/AL 1880 CV

Akkumulátortöltő AL 1810 CV P4A	Mértékegység	Érték (cikkszám: 14900)
Hálózati feszültség	V (AC)	220–240
Hálózati frekvencia	Hz	50–60
Névleges áramerősség	W	26
Akkumulátor töltő feszültség	V (DC)	18
Max. töltőáram	mA	1000
Akkumulátor töltési ideje (kb.)		
PBA 18V 2.0Ah W-B	perc	115
PBA 18V 2.5 Ah W-B	perc	136
PBA 18V 4.0 Ah W-C	perc	228
Megengedett töltési hőmérséklet-tartomány	°C	0–35
Tömeg az EPTA-Procedure 01:2014-nek megfelelően	kg	0,17
Védelmi osztály		□ / II
Megfelelő POWER FOR ALL rendszer akkumulátorok		PBA 18V

8. TARTOZÉKOK/PÓTALKATRÉSZEK

GARDENA univerzális göngökefe	A kopott göngökefe (pl. fafelületekhez) cseréjéhez.	Cikksz.: 14848
GARDENA közepes méretű göngökefe	A kopott forgókefe (pl. kőfelületek) cseréjéhez.	Cikksz.: 14849
GARDENA puha korongkefe	A kopott korongkefe cseréjéhez.	Cikksz.: 14847
GARDENA korongkefeegység	A Multi-Cleaner kiegészítőjeként más lehetséges célokra.	Cikksz.: 14846

GARDENA hosszabbító fogantyú	GARDENA vezeték nélküli Multi-Cleaner (cikksz.: 14840) meghosszabbításához.	Cikksz.: 14845
GARDENA rendszerakkumulátor P4A PBA 18V/45 P4A PBA 18V/72	Akkumulátor a plusz működési idő érdekében vagy cseréhez.	Cikksz.: 14903 Cikksz.: 14905
GARDENA gyorsító AL 1830 CV P4A	POWER FOR ALL rendszerakkumulátorok (PBA 18V..W-..) gyors töltéséhez	Cikksz.: 14901

9. GARANCIA/SZERVIZ

9.1. Termékregrisztráció

Regisztrálja termékét a [gardena.com/registration](https://www.gardena.com/registration) oldalon.

9.2. Szerviz

A szervizek aktuális elérhetőségeit a hátoldalon és a weboldalon tekintheti meg:

- Magyarország: <https://www.gardena.com/hu/tamogatas/tanacsadas/kapcsolat/>

10. HULLADÉKKEZELÉS

10.1. A Multi-Cleaner leselejtezése

(a 2012/19/EU/SLI 2013 No. 3113 számú irányelvvel összhangban)



A terméket tilos a normál háztartási hulladék közé helyezni. A hatályos helyi környezetvédelmi előírásoknak megfelelően kell ártalmatlanítani.

FONTOS!

→ A terméket a helyi újrahasznosító központban vagy azon keresztül ártalmatlanítsa.

10.2. Az akkumulátor leselejtezése



A GARDENA akkumulátor lítium-ion cellákat tartalmaz, amelyeket élettartamuk végén a normál háztartási hulladéktól elkülönítve kell ártalmatlanítani.

FONTOS!

- Merítse le teljesen a lítium-ion cellákat (ezzel kapcsolatban vegye fel a kapcsolatot a GARDENA szervizzel).
- Biztosítsa a lítium-ion cella érintkezőit rövidzárlat ellen.
- A lítium-ion cellákat a helyi újrahasznosító központban vagy azon keresztül ártalmatlanítsa.

it Multi-cleaner senza fili Compact 02/18V P4A; Patio 03/18V P4A; Universal 04/18V P4A

Traduzione delle istruzioni originali.

1. NORME DI SICUREZZA	62
2. MONTAGGIO	64
3. UTILIZZO	64
4. MANUTENZIONE	65
5. CONSERVAZIONE	66
6. ELIMINAZIONE DEI GUASTI	66
7. SPECIFICHE	66
8. ACCESSORI/RICAMBI	67
9. GARANZIA/ASSISTENZA	67
10. SMALTIMENTO	67

1. NORME DI SICUREZZA

1.1 Spiegazione dei simboli



AVVERTENZA!

→ Leggere il manuale dell'operatore.



AVVERTENZA!

→ Tenere le spazzole lontane dai cavi elettrici.



PERICOLO!

→ Mantenere una distanza adeguata dai cavi elettrici.



AVVERTENZA!

→ Rimuovere la batteria prima di eseguire operazioni di manutenzione.



→ Non esporre alla pioggia.



AVVERTENZA!

→ Tenere le mani lontane dalle spazzole.

1.2 Istruzioni generali di sicurezza

IMPORTANTE!

Leggere attentamente le istruzioni per l'uso e conservarle come riferimento futuro.

1.2.1 Istruzioni generali di sicurezza per dispositivi di pulizia delle superfici

PERICOLO! Scosse elettriche!

Rischio di lesioni dovute alla corrente elettrica.

→ Il prodotto deve essere alimentato tramite un interruttore differenziale (RCD) con corrente nominale di rilascio non superiore a 30 mA.

→ Prima di eseguire la manutenzione o la sostituzione dei componenti, oppure interrompere il funzionamento del prodotto, scollegarlo dalla rete elettrica. Durante questa operazione, la presa di corrente deve trovarsi entro il campo visivo dell'operatore.

1.2.2 Istruzioni di sicurezza per dispositivi di pulizia delle superfici

La massima pressione dell'acqua consentita è di 1,2 MPa. Si consiglia un tubo flessibile con un diametro di 13 mm (1/2").

Il liquido non deve essere indirizzato direttamente sugli apparecchi elettrici e sulle apparecchiature contenenti componenti elettrici (ad esempio l'interno dei forni).

Non utilizzare in piscine contenenti acqua.

Il multi-cleaner non deve essere utilizzato se è caduto, se presenta segni evidenti di danni o perdite.

Tenere il multi-cleaner lontano dai bambini quando è acceso o quando si sta raffreddando.

1.3 Istruzioni di sicurezza aggiuntive

1.3.1 Uso previsto

Il prodotto può essere utilizzato da bambini di almeno otto anni e da persone con capacità fisiche, sensoriali o mentali ridotte o che non abbiano esperienza o conoscenze preve, a patto che abbiano ricevuto assistenza o istruzioni per l'uso dell'apparecchio in modo sicuro e purché ne comprendano i rischi. I bambini non devono giocare con il prodotto. La pulizia e la manutenzione non devono essere eseguite da bambini, a meno che non abbiano compiuto otto anni e non siano sorvegliati.

Si consiglia un'età minima di 16 anni per l'utilizzo del prodotto.

Il dispositivo **GARDENA Multi-Cleaner** è progettato per la pulizia di superfici orizzontali e verticali in giardini e appezzamenti privati. Le aree da pulire devono essere adatte per la pulizia con spazzole rotanti. Le aree da pulire non devono essere sensibili all'acqua nei casi in cui si consiglia l'uso di acqua.

Il prodotto non è adatto per il funzionamento continuo (funzionamento professionale).

PERICOLO! Lesioni personali!

L'allentamento del disco di molatura potrebbe causare lesioni.

→ Non collegare il disco di molatura alle spazzole.

1.3.2 Avvertenze di sicurezza per batterie e caricabatterie

→  **Leggere tutte le avvertenze e le norme di sicurezza.** La mancata osservanza delle avvertenze e delle istruzioni può dare luogo a scosse elettriche, incendi e/o gravi lesioni.

→ **Conservare queste istruzioni in un luogo sicuro.** Utilizzare il caricabatterie solo se se ne conoscono tutte le funzioni e se si è in grado di eseguirle senza limitazioni o si sono ricevute istruzioni adeguate.

→ **Tenere sotto controllo i bambini durante l'uso, la pulizia e la manutenzione.** In questo modo si eviterà che i bambini giochino con il caricabatterie.

→ **Caricare solo batterie del sistema POWER FOR ALL tipo PBA da 18 V con una capacità di 1,5 Ah o superiore. La tensione della batteria deve**

corrispondere alla tensione indicata sul caricabatterie. Non caricare batterie non ricaricabili. Altrimenti, vi è il rischio di incendio o esplosione.

→  **Utilizzare il caricabatterie solo in ambienti chiusi e tenerlo lontano dall'umidità.** L'ingresso di acqua in un caricabatterie aumenta il rischio di scosse elettriche.

→ **Tenere pulito il caricabatterie.** La sporcizia alimenta il rischio di scosse elettriche.

→ **Controllare sempre il caricabatterie, il cavo e la spina prima dell'uso. Non utilizzare il caricabatterie se si notano danni. Non aprire il caricabatterie di propria iniziativa, assicurarsi che le riparazioni vengano eseguite solo da personale qualificato e utilizzando esclusivamente ricambi originali.**

Caricabatterie, cavi e spine danneggiati aumentano il rischio di scosse elettriche.

→ **Non utilizzare il caricabatterie su superfici facilmente infiammabili (ad es. carta, tessuti, ecc.) o in ambienti infiammabili.** Rischio di incendio dovuto al riscaldamento del caricabatterie durante il funzionamento.

→ **Non coprire le fessure di ventilazione del caricabatterie.** In caso contrario, il caricabatterie potrebbe surriscaldarsi e non funzionare più correttamente.

→ **Caricare le batterie solo con i caricabatterie consigliati dal produttore.** Un caricabatterie adatto a un tipo di batteria può comportare un rischio di incendio se viene utilizzato con batterie diverse.

→ **Se la batteria è danneggiata o utilizzata in modo improprio, possono anche fuoriuscire vapori.** Assicurarsi che l'area sia ben ventilata e rivolgersi a un medico in caso di effetti avversi. I vapori possono irritare il sistema respiratorio.

→ **Se utilizzata in modo errato, dalla batteria potrebbe fuoriuscire liquido; evitare il contatto. Qualora il contatto avvenisse, sciacquare la parte con acqua. Se il liquido entra in contatto con gli occhi, consultare un medico.** Il liquido fuoriuscito dalla batteria potrebbe causare irritazioni o ustioni.

→ Se è necessario sostituire il cavo di collegamento, l'operazione deve essere effettuata da GARDENA o da un centro di assistenza autorizzato per gli utensili elettrici GARDENA, onde evitare rischi per la sicurezza.

→ **Queste istruzioni di sicurezza si applicano solo alle batterie agli ioni di litio da 18 V del sistema POWER FOR ALL.**

→ **Utilizzare la batteria solo per i prodotti dei partner del sistema POWER FOR ALL.** Le batterie da 18 V contrassegnate POWER FOR ALL sono completamente compatibili con i seguenti prodotti: tutti i prodotti dei partner del sistema POWER FOR ALL 18 V.

→ **Attenersi alle raccomandazioni sulla batteria riportate nel manuale dell'operatore del prodotto.** Questo è l'unico modo per utilizzare la batteria e il prodotto in modo sicuro e per proteggere le batterie da sovraccarichi pericolosi.

→ **Caricare le batterie solo con caricabatterie consigliati dal produttore o dai partner del sistema POWER FOR ALL.** Un caricabatterie adatto a un determinato tipo di batteria può causare incendi se utilizzato con altre batterie (tipo di batteria: PBA 18 V ecc. / Caricabatterie compatibili: AL 18 ecc.).

→ **La batteria in dotazione è parzialmente carica.** Per assicurare la piena capacità della batteria, effettuare una carica completa nel caricabatterie prima di utilizzare il prodotto per la prima volta.

→ **Tenere le batterie fuori dalla portata dei bambini.**

→ **Non aprire la batteria.** Sussiste rischio di cortocircuito.

→ **Se la batteria è danneggiata o utilizzata in modo improprio, possono fuoriuscire dei vapori. La batteria può bruciare o esplodere.** Assicurarsi che l'area sia ben ventilata e rivolgersi a un medico in caso di effetti avversi. I vapori possono irritare il sistema respiratorio.

→ **Se il prodotto viene utilizzato in modo errato o se la batteria è danneggiata, può fuoriuscire liquido infiammabile dalla batteria; evitare il contatto. Qualora il contatto avvenisse, sciacquare la parte con acqua. Se il liquido entra in contatto con gli occhi, consultare un medico.** Il liquido fuoriuscito dalla batteria potrebbe causare irritazioni o ustioni.

→ **Se la batteria è difettosa, il liquido può fuoriuscire bagnando gli oggetti adiacenti. Controllare le parti interessate.** Se necessario, pulirli o sostituirli.

→ **Non provocare il corto circuito della batteria.**

→ **Quando la batteria non viene utilizzata, tenerla lontana da graffette, monete, chiavi, chiodi, viti o altri piccoli oggetti metallici che potrebbero dar luogo al collegamento tra i contatti.** Provocare il cortocircuito dei terminali della batteria potrebbe causare ustioni o provocare un incendio.

→ **I contatti della batteria possono essere caldi dopo l'uso. Prestare attenzione ai contatti caldi quando si rimuove la batteria.**

→ **La batteria può essere danneggiata da oggetti appuntiti come chiodi o cacciaviti o se si applica forza all'esterno.** La batteria può bruciare, emettere fumo, esplodere o surriscaldarsi, qualora si verifichi un cortocircuito interno.

→ **Non eseguire interventi di assistenza sulle batterie danneggiate.** Tutte le operazioni di manutenzione delle batterie devono essere eseguite esclusivamente dal produttore o dai centri di assistenza autorizzati.

→  **Proteggere la batteria dal calore, compresa l'esposizione prolungata alla luce solare, al fuoco, alla sporcizia, all'acqua e all'umidità.** Sussiste il rischio di esplosione e cortocircuito.

→ **Utilizzare e conservare la batteria solo a una temperatura ambiente compresa tra -20°C e +50°C. Non lasciare la batteria all'interno dell'auto durante la stagione estiva, ad esempio. A temperature < 0°C, le prestazioni possono essere ridotte in funzione del dispositivo.**

→ **Caricare la batteria solo a temperatura ambiente compresa tra 0°C e +35°C. Caricare la batteria solo con un collegamento USB a temperatura ambiente compresa tra +10°C e +35°C. La ricarica al di fuori dell'intervallo di temperatura può danneggiare la batteria o aumentare il rischio di incendio.**

→ **Dopo l'uso, lasciare raffreddare la batteria per almeno 30 minuti prima di caricarla o riporla.**

1.3.3 Istruzioni aggiuntive sulla sicurezza elettrica



PERICOLO! Arresto cardiaco!

Durante il funzionamento, questo prodotto genera un campo elettromagnetico. Questo campo può influenzare il funzionamento di impianti medici attivi o passivi causando lesioni gravi o mortali (ad esempio in presenza di pacemaker).

- Prima di utilizzare questo prodotto, consultare il proprio medico e il produttore dell'impianto.
- Rimuovere la batteria quando non si utilizza il prodotto.
- Dopo aver utilizzato il prodotto, scollegare la spina dalla presa a muro.

→ Rimuovere la batteria quando il prodotto è in rimessaggio o non viene usato per un lungo periodo di tempo.

→ Non utilizzare batterie non funzionanti e smaltirle correttamente.

Durante l'inserimento della batteria, è possibile che le dita rimangano intrappolate.

- Prestare attenzione alle dita quando si inserisce la batteria.
- Prima di utilizzare il prodotto, verificare l'eventuale presenza di cavi nascosti nell'area di lavoro. Se necessario, rimuoverli.

1.3.4 Istruzioni aggiuntive sulla sicurezza personale



PERICOLO! Pericolo di soffocamento!

I componenti più piccoli della macchina potrebbero essere ingeriti. I sacchetti in polietilene rappresentano un pericolo di soffocamento per i bambini piccoli.

- Tenere lontani i bambini durante il montaggio.

→ Mettere in sicurezza il luogo di lavoro prima dell'uso: tenere lontani animali domestici, bambini e altre persone.

→ Indossare occhiali di protezione.

Durante l'inserimento della maniglia ausiliaria, è possibile che le dita rimangano intrappolate.

→ Prestare attenzione alle dita durante la regolazione della maniglia ausiliaria.

→ Indossare scarpe antinfortunistica.

→ Non utilizzare una macchina quando si è stanchi o sotto l'effetto di droghe, alcol o farmaci. Un momento di disattenzione durante l'utilizzo della macchina può provocare lesioni personali gravi.

→ Non usare il prodotto a un'altezza superiore a quella della testa.

Poiché il multi-cleaner senza fili AquaBrush può danneggiare le superfici delicate, lucidate, rivestite e sensibili ai graffi, non utilizzarlo su tali superfici.

2. MONTAGGIO



ATTENZIONE! Danni causati dall'acqua!

Danni causati dall'acqua per via di un avviamento non intenzionale.

- Scollegare l'impianto idrico domestico.
- Rimuovere la batteria prima di montare il prodotto.

2.1 Contenuto della fornitura

	Art. 14840-55	Art. 14841-20	Art. 14842-20
Unità maniglia	x	x	x
Prolunga impugnatura	-	x	x
Unità spazzola a rullo (universale)	-	x	x
Unità spazzola a disco	x	-	x
Caricabatterie	-	x	x
Batteria (2,5 Ah)	-	x	x
Sportello protettivo del vano batteria (per 2,5 Ah)	x	x	x
Manuale dell'operatore	x	x	x

Gli articoli 14841-55 e 14842-55 sono forniti senza caricabatterie o batteria.

2.2 Montaggio della prolunga dell'impugnatura [Fig. A1]



PERICOLO! Lesioni personali!

- Non utilizzare più di 1 prolunga.

1. Spingere la prolunga dell'impugnatura ② nell'unità maniglia ① fino in fondo ③. Nel contempo, le linguette devono essere inserite nell'apertura ④.
2. Serrare manualmente il dato di raccordo ⑤ (non utilizzare alcun attrezzo). Un piccolo spazio tra il dado di raccordo e l'elemento di raccordo è normale.
In questo modo il raccordo è ben saldo.

2.3 Montaggio/sostituzione dell'unità spazzola [Fig. A1]

È possibile utilizzare solo le seguenti ④ unità spazzola GARDENA.

- Unità spazzola a rullo GARDENA
- Unità spazzola a disco GARDENA

Entrambe le unità spazzola possono essere montate sulla prolunga dell'impugnatura o sull'unità maniglia.

2.3.1 Montaggio dell'unità spazzola

1. Spingere a fondo l'unità spazzola richiesta ④ nell'unità maniglia ① o nella prolunga dell'impugnatura ②. Nel contempo, le linguette devono essere inserite nell'apertura ③.
2. Serrare manualmente il dato di raccordo ⑤ (non utilizzare alcun attrezzo). Un piccolo spazio tra il dado di raccordo e l'elemento di raccordo è normale.
In questo modo il raccordo è ben saldo.

2.3.2 Sostituzione dell'unità spazzola

1. Svitare manualmente il dato di raccordo ⑥ (non utilizzare alcun attrezzo).
2. Estrarre la spazzola dall'unità maniglia ① o dalla prolunga dell'impugnatura ②.
3. Inserire la spazzola richiesta come descritto in **2.3.1 Montaggio dell'unità spazzola**.

2.4 Collegamento del multi-cleaner all'impianto idrico domestico [Fig. A2]

Il multi-cleaner è a prova di perdite fino a una pressione di ingresso dell'acqua di 1,2 MPa (12,0 bar). Tuttavia, per risultati di pulizia ottimali, non superare la pressione di ingresso dell'acqua di 0,6 MPa (6,0 bar).

Il multi-cleaner può essere utilizzato con o senza un impianto idrico domestico.

1. Collegare il raccordo rapido "acqua-stop" in dotazione ⑦ al tubo flessibile dell'acqua ⑧.
2. Ruotare il regolatore di flusso ⑨ in posizione 0.
3. Collegare il tubo flessibile dell'acqua ⑧ all'impianto idrico domestico ⑩.
4. Collegare il raccordo rapido "acqua-stop" ⑦ all'ingresso dell'acqua ⑦ sul multi-cleaner.

3. UTILIZZO



ATTENZIONE! Danni causati dall'acqua!

Danni causati dall'acqua per via di un avviamento non intenzionale.

- Scollegare l'impianto idrico domestico.
- Rimuovere la batteria prima di regolare il prodotto.

3.1 Carica della batteria [Fig. O1/O2/O3]



ATTENZIONE!

La tensione della fonte di alimentazione deve corrispondere alle specifiche riportate sulla targhetta dati di funzionamento del caricabatterie.

- Verificare la tensione di rete.

La procedura di carica intelligente rileva automaticamente il livello di carica della batteria e la carica utilizzando la corrente di carica ottimale in base alla temperatura e alla tensione della batteria.

Questo protegge la batteria e la mantiene completamente carica quando viene riposta nel caricabatterie.

1. Premere il pulsante per il rilascio ① ed rimuovere la batteria ② dal supporto ③.
2. Rimuovere la batteria ② dal coperchio di protezione ④.
3. Collegare il caricabatterie ⑤ a una presa a muro.
4. Far scorrere il caricabatterie ⑤ sulla batteria ②.

Quando l'indicatore di carica della batteria ⑥ sul caricabatterie lampeggia in verde, la batteria è in carica.

Quando l'indicatore di carica della batteria ⑥ sul caricabatterie si illumina di verde in modo continuo, la batteria è completamente carica (tempo di carica, consultare il capitolo 7. SPECIFICHE).

- Controllare lo stato di carica a intervalli regolari durante la ricarica.
- Quando la batteria ⑥ è completamente carica, scollegarla dal carica-batterie ⑦.

3.2 Significato degli elementi del display

3.2.1 Display sul caricabatterie [Fig. O3]

Indicatore di carica della batteria lampeggiante ④



Il ciclo di ricarica è indicato dal lampeggiare dell'indicatore di carica della batteria ④.

Nota: il ciclo di ricarica può essere eseguito solo se la temperatura della batteria rientra nell'intervallo consentito della temperatura di carica, consultare il capitolo 7. SPECIFICHE.

Illuminazione continua dell'indicatore di carica della batteria ④



L'illuminazione continua dell'indicatore di carica della batteria ④ indica che la batteria è completamente carica o che la temperatura della batteria non rientra nell'intervallo di temperatura di carica consentito e quindi non può essere caricata. Non appena viene raggiunto l'intervallo di temperatura consentito, la batteria viene caricata.

Se la batteria non è inserita, l'illuminazione continua dell'indicatore di carica della batteria ④ indica che la spina di rete è inserita nella presa di corrente e che il caricabatteria è pronto per il funzionamento.

3.2.2 Indicatore del livello di carica della batteria ⑤ sul prodotto [Fig. O4/O7]

Dopo l'avvio del prodotto, l'indicatore del livello di carica della batteria ⑤ viene visualizzato per 5 secondi.

Indicatore dello stato di carica della batteria	Stato di carica della batteria
④, ⑤ e ⑥ si illuminano di verde	Carica al 67-100%
④ e ⑤ si illuminano di verde	Carica al 34-66%
④ si illumina di verde	Carica all'11-33%
④ lampeggia in verde	Carica all'0-10%

Se il LED ④ lampeggia in verde, la batteria deve essere caricata.

Se il LED di errore ⑥ si illumina o lampeggia, consultare il capitolo 6. ELIMINAZIONE DEI GUASTI.

3.3 Posizione di lavoro con prolunga dell'impugnatura [Fig. O5]

→ Tenere il multi-cleaner in posizione verticale con una mano sulla maniglia ⑧ e l'altra sulla maniglia ausiliaria ⑨.

3.4 Regolazione della posizione della maniglia aggiuntiva [Fig. O6]

La posizione della maniglia aggiuntiva può essere regolata in base alla propria altezza.

Quando il multi-cleaner è regolato correttamente in base all'altezza dell'operatore, la sua postura sarà eretta e la spazzola toccherà la superficie da pulire nella posizione di lavoro.

- Tirare la leva ⑩.
- Inclinare la maniglia aggiuntiva ⑨ nella posizione desiderata.
- Rilasciare nuovamente la leva ⑩ fino al suo blocco.

3.5 Avvio/arresto del multi-cleaner [Fig. O1/O5/O7]



PERICOLO! Lesioni personali!

Rischio di lesioni se il prodotto non si arresta quando viene rilasciata la leva di avvio.

- Non escludere i dispositivi di sicurezza e gli interruttori.
- Ad esempio, non fissare la leva di avvio alla maniglia.

3.5.1 Avvio del multi-cleaner

Il multi-cleaner può essere utilizzato solo con un apposito sportello di protezione del vano batteria GARDENA ⑤ sopra la batteria.

Per le batterie Power+ e quelle da 4,0 Ah, è possibile ottenere uno sportello di protezione del vano batteria idoneo presso l'assistenza GARDENA:

- Sportello di protezione del vano batteria per batteria Power+ Art. 14800-00.600.36
- Sportello di protezione del vano batteria da 4,0 Ah Art. 14800-00.600.32

- Prima di iniziare, controllare se sono presenti piccole pietre nelle spazzole e rimuoverle se necessario.
Le piccole pietre potrebbero graffiare la superficie.

- Se necessario, collegare il multi-cleaner all'impianto idrico domestico (come descritto in **Collegamento del multi-cleaner all'impianto idrico domestico**).

- Accostare lo sportello di protezione del vano batteria ⑤ alla batteria.
- Inserire la batteria ⑥ nel relativo supporto ⑦ fino a quando non si avverte uno scatto.
- Prima di iniziare la pulizia: Verificare l'idoneità della spazzola che si intende utilizzare su alcuni materiali campione o in un punto poco in vista.
- Tenere il multi-cleaner con una mano sulla maniglia ⑧ e l'altra con la maniglia aggiuntiva ⑨.
- Tirare la leva di avvio ⑩ verso la maniglia ⑧.
Il multi-cleaner si avvierà e l'indicatore del livello di carica della batteria ⑤ verrà visualizzato per 5 secondi.

3.5.2 Arresto del multi-cleaner

- Rilasciare la leva di avvio ⑩.
Il multi-cleaner si arresta.
- Premere il pulsante per il rilascio ⑪ ed rimuovere la batteria ⑥ dal supporto ⑦.

3.6 Regolazione della portata [Fig. O7]

La portata può essere regolata secondo 3 opzioni.

- 0** Assenza di portata
 - 1** Portata ridotta
 - 2** Portata completa
- Ruotare la manopola di controllo del flusso ⑫ nella posizione desiderata.

3.7 Regolazione della velocità di rotazione della spazzola [Fig. O7]

Si può regolare la velocità di rotazione della spazzola in modo continuo da min a max.

→ Ruotare il regolatore di potenza ⑬ nella posizione desiderata.

4. MANUTENZIONE



ATTENZIONE! Danni causati dall'acqua!

Danni causati dall'acqua per via di un avviamento non intenzionale.

- Scollegare l'impianto idrico domestico.
- Rimuovere la batteria prima eseguire gli interventi di manutenzione.

4.1 Pulizia del multi-cleaner [Fig. M1]



PERICOLO! Lesioni personali!

Pericolo di lesioni e rischio di danni al prodotto.

- Non pulire il prodotto con acqua o con un getto d'acqua (in particolare con getti d'acqua ad alta pressione).
- Non pulire con prodotti chimici, inclusi benzina o solventi. Alcuni possono distruggere importanti parti in plastica.

Le aperture di ventilazione devono essere sempre pulite.

- Pulire il multi-cleaner con un panno umido (non immergere l'unità spazzola né pulirla sotto l'acqua corrente).
- Pulire le aperture di ventilazione ⑭ con una spazzola morbida (non utilizzare il cacciavite).
- Pulire tutte le parti mobili dopo ogni uso.

4.2 Pulizia delle spazzole

- Rimuovere le spazzole dall'unità spazzola (vedere **6.1 Sostituzione delle spazzole**).
- Pulire le spazzole sotto l'acqua corrente. Rimuovere i piccoli sassi e i residui di sporcizia dalle spazzole.
- Solo per la spazzola a rullo:** pulire le spazzole ⑮ sul paraspruzzi.
- Inserire le spazzole nel gruppo spazzola (vedere **6.1 Sostituzione delle spazzole**).

4.3 Pulizia della batteria e del caricabatterie

La superficie e i contatti della batteria e del caricabatterie devono essere puliti e asciugati prima di collegare la batteria al caricabatterie.

→ Non utilizzare acqua corrente.

4.3.1 Pulizia della batteria

Non utilizzare sostanze chimiche per pulire la batteria.

→ Pulire regolarmente le aperture di ventilazione e i contatti della batteria con una spazzola morbida, pulita e asciutta.

4.3.2 Pulizia del caricabatterie

→ Pulire i contatti e le parti in plastica con un panno morbido e asciutto.

5. CONSERVAZIONE

5.1 Dismissione

Il prodotto deve essere conservato fuori dalla portata dei bambini.

1. Rimuovere la batteria.
2. Caricare la batteria senza lo sportello di protezione del vano batteria (vedere **3.1 Carica della batteria**).
3. Pulire il multi-cleaner, la batteria e il caricabatterie (vedere il capitolo **4. MANUTENZIONE**).
4. Riporre il multi-cleaner, la batteria e il caricabatterie in un luogo asciutto e chiuso, protetto dal gelo.
5. Non riporre il multi-cleaner con il peso del prodotto sulla spazzola.
In questo modo si evita la deformazione della spazzola.

6. ELIMINAZIONE DEI GUASTI



ATTENZIONE! Danni causati dall'acqua!

Danni causati dall'acqua per via di un avviamento non intenzionale.

- Scollegare l'impianto idrico domestico.
- Rimuovere la batteria prima eseguire gli interventi di ricerca guasti sul prodotto.

6.1 Sostituzione delle spazzole

I ricambi GARDENA sono disponibili presso il rivenditore GARDENA o l'assistenza GARDENA.

È possibile utilizzare solo le 3 spazzole GARDENA seguenti:

- **Spazzola a rullo GARDENA Universal Art. 14848:** per la pulizia di superfici in legno. Ideale per pannelli e superfici in legno, sezioni in legno morbido e duro, WPC e BPC. Non adatta per superfici sigillate.
- **Spazzola a rullo Gardena Medium Art. 14849:** per una pulizia approfondita. Ideale per lo sporco più consistente come muschio e vegetazione. Adatto per superfici in pietra (pavimentazione con pietre lisce, piastrelle e blocchi di cemento). Non adatta per superfici sigillate.
- **Spazzola a disco GARDENA Soft Art. 14847:** per una pulizia delicata. Ideale per lavori di pulizia leggeri sulle superfici. Ideale per la pulizia di aree difficili da raggiungere, angoli e bordi, gradini e plinti.

6.1.1 Sostituzione della spazzola a rullo [Fig. T1]

Se l'alloggiamento del multi-cleaner senza fili tocca il suolo durante la pulizia a causa dell'usura, la spazzola deve essere sostituita.

Sono disponibili 2 spazzole a rullo GARDENA:

→ Utilizzare solo una **spazzola a rullo GARDENA** originale.

1. Ruotare il dispositivo di fissaggio ⑮ in senso antiorario.
2. Estrarre il dispositivo di fissaggio ⑮.
3. Estrarre la spazzola a rullo ⑯ dal relativo supporto ⑰.
4. Spingere la nuova spazzola a rullo ⑯ sul relativo supporto ⑰.
5. Inserire il dispositivo di fissaggio ⑮ nella spazzola a rullo ⑯.
6. Ruotare il dispositivo di fissaggio ⑮ in senso orario fino a quando non si avverte uno scatto.
In questo modo la spazzola a rullo si blocca.

6.1.2 Sostituzione della spazzola a disco [Fig. T2]

→ Utilizzare solo una **spazzola a disco GARDENA** originale.

1. Estrarre la spazzola a disco ⑱ dal relativo supporto ⑲.

2. Spingere a fondo la nuova spazzola a disco ⑲ sul relativo supporto ⑲.
In questo modo la spazzola a disco si blocca.

6.2 Tabella degli errori

Problema	Possibile causa	Rimedio
La spazzola è bloccata	Un ostacolo blocca la spazzola.	→ Rimuovere l'ostruzione.
Il multi-cleaner non pulisce correttamente oppure vibra.	La spazzola è usurata.	→ Sostituire la spazzola.
Il multi-cleaner non si arresta	La leva di avvio è inceppata.	→ Rimuovere la batteria e allentare la leva di avvio.
Il multi-cleaner non si avvia o non si arresta. Il LED di errore ⑳ lampeggia in verde [Fig. O4].	La batteria è scarica.	→ Caricare la batteria.
Il multi-cleaner non si avvia o non si arresta. Il LED di errore ⑳ è illuminato in rosso [Fig. O4]	La temperatura della batteria non rientra nell'intervallo ammesso.	→ Attendere fino a quando la temperatura della batteria torna a essere compresa tra 0°C e +45°C.
	Sono presenti gocce d'acqua o umidità tra i contatti della batteria.	→ Rimuovere le gocce d'acqua o l'umidità con un panno asciutto.
	Un ostacolo blocca il motore.	→ Rimuovere l'ostruzione.
Il multi-cleaner non si avvia o non si arresta. Il LED di errore ⑳ lampeggia in rosso [Fig. O4]	Il multi-cleaner è difettoso.	→ Contattare l'assistenza GARDENA.
Il multi-cleaner non si avvia o non si arresta. Il LED di errore ⑳ non si accende [Fig. O4]	La batteria non è completamente inserita nel relativo supporto.	→ Inserire la batteria completamente nel relativo supporto fino a quando non si avverte uno scatto.
	La batteria è difettosa.	→ Sostituire la batteria.
	Il multi-cleaner è difettoso.	→ Contattare l'assistenza GARDENA.
Non è possibile eseguire il ciclo di ricarica. L'indicatore di carica della batteria ㉑ si accende con luce verde fissa	La batteria non è stata inserita correttamente nel caricabatterie.	→ Inserire correttamente la batteria nel caricabatterie.
	I contatti della batteria sono sporchi.	→ Pulire i contatti della batteria (ad esempio, collegando e scollegando la batteria ripetutamente. Se necessario, sostituire la batteria).
	La temperatura della batteria non rientra nell'intervallo ammesso.	→ Attendere fino a quando la temperatura della batteria torna a essere compresa tra 0°C e +45°C.
	La batteria è difettosa.	→ Sostituire la batteria.
Non è possibile eseguire il ciclo di ricarica. L'indicatore di carica della batteria ㉑ non è acceso	La spina di alimentazione del caricabatterie non è collegata correttamente.	→ Inserire completamente la spina di alimentazione nella presa di corrente.
	La presa di corrente, il cavo di alimentazione o il caricabatterie sono difettosi.	→ Controllare la tensione della rete. Se necessario, far controllare il caricabatterie da un rivenditore autorizzato o dall'assistenza GARDENA.

NOTA:

Le riparazioni devono essere eseguite esclusivamente dai centri di assistenza GARDENA o dai rivenditori specializzati autorizzati GARDENA.

→ In caso di altri guasti, contattare il centro di assistenza GARDENA.

7. SPECIFICHE

Multi-cleaner	Unità	Valore (Art. 14840)	Valore (Art. 14841)	Valore (Art. 14842)
Velocità spazzola a rullo (min/max)	giri/min		350-1000	350-1000
Velocità spazzola a disco (min/max)	giri/min	350-1000		350-1000
Larghezza spazzola a rullo	cm		10	10
Diametro spazzola a disco	cm	17		17
Massima portata dell'acqua	l/h	100	100	100
Peso (batteria esclusa)	kg	2,7	4,0	3,2-4,0

Batteria di sistema PBA 18V 2,5 Ah W-B	Unità	Valore (Art. 14903)
Tensione della batteria	V (CC)	18
Capacità batteria	Ah	2,5
Numero di celle (ioni di litio)		5
Caricabatterie adeguati per sistemi POWER FOR ALL		AL 1810 CV / AL 1815 CV / AL 18V-20 / AL 1830 CV / AL 1880 CV

Caricabatterie AL 1810 CV P4A	Unità	Valore (Art. 14900)
Tensione di rete	V (CA)	220–240
Frequenza di rete	Hz	50-60
Corrente nominale	W	26
Tensione di carica della batteria	V (CC)	18
Max. corrente di carica della batteria	mA	1000
Tempo di ricarica della batteria (circa)		
PBA 18V 2,0 Ah W-B	min.	115
PBA 18V 2,5 Ah W-B	min.	136
PBA 18V 4,0 Ah W-C	min.	228
Intervallo di temperatura di carica consentito	°C	0 – 35
Peso secondo la procedura EPTA 01:2014	kg	0,17
Classe di protezione		□ / II
Batterie del sistema POWER FOR ALL idonee		PBA 18V

8. ACCESSORI/RICAMBI

Spazzola a rullo universale GARDENA	Come sostituzione di una spazzola a rullo usurata, ad esempio per le superfici in legno.	Art. 14848
Spazzola a rullo GARDENA Medium	Come sostituzione di una spazzola a rullo usurata, ad esempio per superfici in pietra.	Art. 14849
Spazzola a disco GARDENA Soft	Come sostituzione di una spazzola a disco usurata.	Art. 14847
Unità spazzola a disco GARDENA	Come supplemento al multi-cleaner per altri usi possibili.	Art. 14846
Prolunga impugnatura GARDENA	Per allungare il Multi-Cleaner senza fili GARDENA Art. 14840.	Art. 14845
Batteria di sistema GARDENA P4A PBA 18V/45 P4A PBA 18V/72	Batteria per un'autonomia aggiuntiva o di ricambio.	Art. 14903 Art. 14905
Caricabatterie rapido per batteria GARDENA AL 1830 CV P4A	Per caricare rapidamente le batterie del sistema POWER FOR ALL PBA 18V..W-..	Art. 14901

9. GARANZIA/ASSISTENZA

9.1. Registrazione del prodotto

Registrare il prodotto all'indirizzo [gardena.com/registration](https://www.gardena.com/registration).

9.2. Assistenza

Le informazioni di contatto aggiornate del nostro servizio di assistenza sono disponibili sul retro e online:

- Italia: <https://www.gardena.com/it/supporto/informazioni/contatti/>
- Svizzera: <https://www.gardena.com/ch-it/supporto/informazioni/contatti/>

10. SMALTIMENTO

10.1 Smaltimento del multi-cleaner

(in conformità alla direttiva 2012/19/EU/S.I. 2013 N. 3113)



Il prodotto non può essere smaltito insieme ai normali rifiuti domestici. Deve essere smaltito in conformità alle normative ambientali localmente applicabili.

IMPORTANTE!

→ Smaltire il prodotto tramite il punto di raccolta locale per il riciclo.

10.2 Smaltimento della batteria



La batteria GARDENA contiene celle agli ioni di litio che, al termine della loro durata, devono essere smaltite separatamente dai normali rifiuti domestici.

Li-ion

IMPORTANTE!

1. Scaricare completamente le celle agli ioni di litio (per quest'operazione rivolgersi all'assistenza GARDENA).
2. Proteggere i contatti delle celle agli ioni di litio contro i cortocircuiti.
3. Smaltire le celle agli ioni di litio in modo corretto consegnandole al centro di raccolta locale per il riciclo.

It Belaidis daugiafunkcis valymo įrenginys Compact 02/18V P4A; Patio 03/18V P4A; Universal 04/18V P4A

Originalių instrukcijų vertimas.

1. SAUGOS NURODYMAI	67
2. SURINKIMAS	69
3. NAUDOJIMAS	69
4. TECHNINĖ PRIEŽIŪRA	70
5. LAIKYMAS	70
6. GEDIMŲ ŠALINIMAS	70
7. SPECIFIKACIJOS	71
8. PRIEDAI / ATSARGINĖS DALYS	72
9. GARANTIJA / SERVISAS	72
10. ŠALINIMAS	72

1. SAUGOS NURODYMAI

1.1 Simbolių paaiškinimas



ĮSPĖJIMAS!

→ Perskaitykite naudojimo instrukciją.



ĮSPĖJIMAS!

→ Būkite atsargūs ir neužkabinkite šepėčiu elektros laidų.



PAVOJUS!

→ Išlaikykite saugų atstumą iki elektros laidų.



ĮSPĖJIMAS!

→ Prieš atlikdami technines priežiūros darbus išimkite akumuliatorių.



→ Nepalikite lietuje.



ĮSPĖJIMAS!

→ Laikykite rankas atokiai nuo šepėčių.

1.2 Bendrosios saugos instrukcijos

SVARBU!

Atidžiai perskaitykite naudojimo instrukcijas ir išsaugokite jas ateičiai.

1.2.1 Paviršių valymo įrenginių bendrosios saugos instrukcijos



PAVOJUS! Elektros smūgis!

Sužalojimo elektros srove pavojus.

→ Gaminys prie maitinimo lizdo turi būti jungiamas per liekamosios srovės įtaisą (RCD) su išjungiamą ne didesne nei 30 mA nominaliąja srove.

→ Prieš išmontuodami, atlikdami priežiūros darbus ar keisdami dalis atjunkite gaminį nuo maitinimo lizdo. Atliekant šiuos darbus, elektros lizdas turi būti jūsų matymo lauke.

1.2.2 Paviršių valymo įrenginių saugos instrukcijos

Maks. leidžiamas vandens slėgis – 1,2 MPa. Rekomenduojame naudoti 13 mm (1/2") skersmens žarną.

Nenukreipkite srovės tiesiai į elektrinius prietaisus ir elektrinių komponentų turinčius įrenginius (pvz., orkaitių vidų).

Nenaudokite baseinuose, kuriuose yra vandens.

Nenaudokite daugiafunkcio valymo įrenginio, jei jis buvo numestas, jei pastebite akivaizdžių pažeidimų arba nuotėkį.

Ilgą laiką arba auštantį daugiafunkcij valymo įrenginį laikykite toliau nuo vaikų.

1.3 Papildomos saugos instrukcijos

1.3.1 Numatytoji paskirtis

Šį gaminį gali naudoti vaikai nuo aštuonerių metų amžiaus ir kiti asmenys, turintys ribotų fizinį, jutiminių ar protinių gebėjimų arba stokojantys patirties ar žinių, jei yra prižiūrimi arba instruktuoti dėl saugaus gaminio naudojimo ir supranta gresiančius pavojus. Vaikams draudžiama žaisti su gaminiu. Valymo ir techninės priežiūros darbų negali atlikti vaikai, nebent jie yra vyresni nei aštuonerių metų ir yra prižiūrimi.

Rekomenduojame gaminį leisti naudoti asmenims nuo 16 metų.

GARDENA daugiafunkcis valymo įrenginys skirtas horizontaliems ir vertikaliniams paviršiams valyti privačiuose soduose ir sklypuose. Zonos, kurias norite valyti, turi būti tinkamos valyti besisukančiais šepetiais. Norimos valyti zonos turi nebijoti vandens, jei rekomenduojama naudoti vandenį.

Gaminys netinka nepertraukiamam darbui (naudoti profesionaliai).

PAVOJUS! Galite susižeisti!

Atsilavinęs šlifavimo diskas gali jus sužeisti.

→ Netvirtinkite šlifavimo disko prie šepetėlių.

1.3.2 Akumuliatorių ir akumuliatorių įkroviklių saugos instrukcijos

→  **Perskaitykite visus saugos įspėjimus ir instrukcijas.** Nesilaikydami įspėjimų ir instrukcijų galite patirti elektros smūgį, sukelti gaisrą ir (arba) rimtai susižeisti.

→ **Šias instrukcijas laikykite saugioje vietoje.** Akumuliatoriaus įkroviklį naudokite tik tuo atveju, jei esate susipažinę su visomis jo funkcijomis ir galite jį naudoti be apribojimų arba esate gavę atitinkamas instrukcijas.

→ **Naudojant, valant ir atliekant techninės priežiūros darbus, nepalikite vaikų be priežiūros.** Tokiu būdu užtikrinsite, kad vaikai nežaistų su akumuliatoriaus įkrovikliu.

→ **Įkraukite tik POWER FOR ALL sistemos PBA 18V akumuliatoriaus, kurių talpa 1,5 Ah ir daugiau. Akumuliatoriaus įtampa turi atitikti įkroviklio akumuliatorių įkrovimo įtampą. Nekraukite neįkraunamų akumuliatorių.** Priešingu atveju gali kilti gaisras arba sprongimas.

→  **Akumuliatorių įkroviklius naudokite tik uždarose patalpose ir saugokite juos nuo drėgmės.** Dėl į akumuliatoriaus įkroviklį patekusio vandens didėja elektros smūgio pavojus.

→ **Rūpinkitės akumuliatoriaus įkroviklio švara.** Nešvarumai kelia elektros smūgio pavojų.

→ **Prieš naudodami, būtinai patikrinkite akumuliatoriaus įkroviklį, kabelį ir kištuką.** Pastebėję kokį nors pažeidimą, nenaudokite akumuliatoriaus įkroviklio. Neatidarykite akumuliatoriaus įkroviklio patys; bet kokius remonto darbus gali atlikti tik kvalifikuotas personalas, naudodamas tik originalias atsargines dalis. Pažeisti akumuliatorių įkrovikliai, kabeliai ir kištukai padidina elektros smūgio pavojų.

→ **Nenaudokite akumuliatoriaus įkroviklio ant degių paviršių (pvz., popieriaus, tekstilės ir pan.) ar degioje aplinkoje.** Kadangi per įkrovimą akumuliatoriaus įkroviklis įkaista, gali kilti gaisro pavojus.

→ **Neuždenkite akumuliatoriaus įkroviklio vėdinimo angų.** Priešingu atveju akumuliatoriaus įkroviklis gali perkaisti ir pradėti netinkamai veikti.

→ **Akumuliatorius kraukite tik gamintojo rekomenduojamais akumuliatorių įkrovikliais.** Vieno tipo akumuliatoriui tinkamą įkroviklį naudojant kitokiam akumuliatoriui įkrauti, gali kilti gaisro pavojus.

→ **Jei akumuliatorius yra pažeistas arba naudojamas netinkamai, iš jo gali sklisti garai.** Patyrus nepageidaujamą poveikį, pasirūpinkite, kad vieta būtų gerai vėdinama ir kreipkitės į gydytoją. Garai gali dirginti kvėpavimo takus.

→ **Dėl netinkamo naudojimo iš akumuliatoriaus gali ištekėti skystis. Jo nelieskite. Ant odos netyčia patekusį skystį nuplaukite vandeniu. Jei skystis pateko į akis, kreipkitės į gydytoją.** Iš akumuliatoriaus ištekėjęs skystis gali sudirginti arba nudeginti.

→ Jei reikia pakeisti jungiamąjį laidą, siekiant išvengti su sauga susijusio pavojaus, tai turi atlikti GARDENA arba igaliojasis techninės priežiūros centras, tvarkantis GARDENA įrankius.

→ **Šios saugos instrukcijos taikomos tik POWER FOR ALL sistemos 18 V ličio jonų akumuliatoriams.**

→ **Naudokite tik POWER FOR ALL sistemos partnerių gaminius.** POWER FOR ALL ženklą pažymėti 18 V akumuliatoriai suderinami su toliau nuodytais gaminiiais: visais 18 V POWER FOR ALL sistemos partnerių gaminiiais.

→ **Vadovaukitės akumuliatoriaus naudojimo instrukcijose pateiktomis rekomendacijomis.** Tai vienintelis būdas saugiai eksploatuoti akumuliatorių ir gaminį bei apsaugoti akumuliatorių nuo pavojingos perkrovos.

→ **Akumuliatorius įkraukite tik gamintojų arba POWER FOR ALL sistemos partnerių rekomenduojamais įkrovikliais.** Tam tikro tipo akumuliatoriui skirtas įkroviklis kelia gaisro pavojų, jei yra naudojamas su kitais akumuliatoriais (akumuliatoriaus tipas: PBA 18V ir t. t./Suderinami akumuliatorių įkrovikliai: AL 18 ir t. t.).

→ **Akumuliatorius pristatomas iš dalies įkrautas.** Kad akumuliatoriaus talpa būtų maksimali, visiškai įkraukite akumuliatorių įkrovikliu prieš naudodami jį pirmąjį kartą.

→ **Akumuliatorius laikykite vaikams neprieinamoje vietoje.**

→ **Neatidarykite akumuliatoriaus.** Kyla trumpojo jungimo pavojus.

→ **Jei akumuliatorius yra pažeistas arba naudojamas netinkamai, iš jo gali sklisti garai. Akumuliatorius gali užsidegti arba sprogti.** Patyrus nepageidaujamą poveikį, pasirūpinkite, kad vieta būtų gerai vėdinama ir kreipkitės į gydytoją. Garai gali dirginti kvėpavimo takus.

→ **Jei akumuliatorius naudojamas netinkamai arba yra pažeistas, iš jo gali ištekėti degus skystis. Nelieskite šio skystis. Ant odos netyčia patekusį skystį nuplaukite vandeniu. Jei skystis pateko į akis, kreipkitės į gydytoją.** Iš akumuliatoriaus ištekėjęs skystis gali sudirginti arba nudeginti.

→ **Jei akumuliatorius yra sugedęs, gali ištekėti skystis ir patekti ant šalia esančių objektų. Patikrinkite paveiktas dalis.** Jei reikia, nuvalykite juos arba pakeiskite.

→ **Nesukelkite akumuliatoriaus trumpojo jungimo. Nenaudojamą akumuliatorių laikykite toliau nuo sąvaržėlių, monetų, raktų, vinių, varžtų ir kitų smulkių metalinių daiktų, galinčių sukurti jungtį tarp gnybtų.** Trumpai sujungus akumuliatoriaus gnybtus gali kilti gaisras arba galite nudegti.

→ **Po naudojimo akumuliatoriaus kontaktai gali būti karšti. Išimdami akumuliatorių saugokitės karštų kontaktų.**

→ **Akumuliatorių galima pažeisti aštriais daiktais, pavyzdžiui, vinimi ar atsuktuvu, arba paveikiant jėga.** Gali įvykti vidinis trumpasis jungimas, dėl kurio akumuliatorius gali užsiliepsnoti, skeisti dūmus, sprogti ar perkaisti.

→ **Jokiu būdu neatlikite pažeistų akumuliatorių techninės priežiūros.** Visus akumuliatorių techninės priežiūros darbus turi atlikti gamintojas arba igalioji techninės priežiūros centras.

→  **Saugokite akumuliatorių nuo šilumos, pvz., nuo ilgalaikio buvimo saulėkaitoje, ugnies, nešvarumų, vandens ir drėgmės.** Akumuliatorius gali sprogti arba įvykti trumpasis jungimas.

→ **Akumuliatorių naudokite ir laikykite tik aplinkoje, kurios temperatūra nuo -20 iki +50 °C. Nepalikite akumuliatoriaus automobilyje, pavyzdžiui, vasarą. < 0 °C temperatūroje, atsižvelgiant į prietaisą, efektyvumas gali suprastėti.**

→ **Akumuliatorių įkraukite tik aplinkoje, kurios temperatūra 0–35 °C. Akumuliatorių įkraukite tik naudodami USB jungtį ir esant +10–35 °C temperatūrai.** Įkraunant už nurodyto temperatūros diapazono ribų akumuliatorius gali sugesti ir kyla gaisro pavojus.

→ **Po naudojimo, prieš įkraudami arba padėdami į vietą, leiskite akumuliatoriui bent 30 minučių atvėsti.**

1.3.3 Papildomos elektrinės saugos instrukcijos

PAVOJUS! Širdies sustojimas!

Šis gaminys veikdamas generuoja elektromagnetinį lauką. Šis laukas gali turėti įtakos aktyvių arba pasyvių medicininių implantų veikimui ir sukelti rimtų arba mirtinų sužalojimų (pvz., turintiems širdies stimuliatorių).

→ Prieš naudodami šį gaminį pasitarkite su savo gydytoju ir implanto gamintoju.

→ Kai gaminio nenaudojate, akumuliatorių išimkite.

→ Baigę naudoti gaminį, iš tinklo išjunkite maitinimo laidą kištuką.

→ Išimkite akumuliatorių, jei gaminį sandėliuojate arba ketinate jo nenaudoti ilgesnį laiką.

→ Nenaudokite neveikiančių akumuliatorių ir tinkamai juos išmeskite.

Įstatydami akumuliatorių galite prisipjauti pirštus.

→ Įstatydami akumuliatorių saugokite pirštus.

→ Prieš pradėdami naudoti gaminį patikrinkite, ar darbo zonoje nėra paslėptų laidų. Jei reikia, pašalinkite laidus.

1.3.4 Papildomos asmens saugos instrukcijos

PAVOJUS! Pavojus uždusti!

Smulkesnes dalis galima lengvai praryti. Plastikinis maišelis mažiems vaikams kelia pavojų uždusti.

→ Montavimo metu pasirūpinkite, kad vaikai būtų toliau.

→ Prieš pradėdami naudoti apsaugokite darbo zoną. Užtikrinkite, kad šalia nebūtų vaikų, augintinių ir pašalinių asmenų.

→ Dėvėkite apsauginius akinius.

Uždėdami pagalbinę rankeną galite prisipjauti pirštus.

→ Reguluodami pagalbinę rankeną saugokite pirštus.

→ Avėkite apsauginę avalynę.

→ Nenaudokite gaminio, jei esate pavargę, apsvaigę nuo narkotikų, alkoholio arba vaistų. Dirbant su gaminiu netgi akimirksniu neatidumo gali būti sunkaus sužeidimo priežastis.

→ Nenaudokite gaminio sau virš galvos.

Belaidis daugiafunkcis valymo renginys „AquaBrush“ gali pažeisti jautrius, poliruotus, dengtus ir įbrėžimams jautrius paviršius, todėl nevalykite tokių paviršių šiuo įrenginiu.

2. SURINKIMAS



DĖMESIO! Pažeidimas dėl vandens!

Pažeidimas dėl vandens neatsargiai įjungus.

→ Atjunkite vandens tiekimą.

→ Prieš surinkdami gaminį išimkite jo akumuliatorių.

2.1 Komplektą sudaro

	Gaminys Nr. 14840-55	Gaminys Nr. 14841-20	Gaminys Nr. 14842-20
Rankena	x	x	x
Ilginamoji rankena	–	x	x
Šepečio volelis (universalus)	–	x	x
Šepečio diskas	x	–	x
Akumuliatorių įkroviklis	–	x	x
Akumuliatorius (2,5 Ah)	–	x	x
Apsauginis akumuliatoriaus gaubtas (2,5 Ah)	x	x	x
Naudojimo instrukcija	x	x	x

Gam. Nr. 14841-55 ir 14842-55 teikiami be akumuliatoriaus įkroviklių arba akumuliatorių.

2.2 Ilginamosios rankenos sumontavimas [A1 pav.]



PAVOJUS! Galite susižeisti!

→ Nenaudokite daugiau nei 1 ilginamosios rankenos.

- Įstumkite ilginamąją rankeną ② į rankeną ① iki pat galo ③. Kai tai atliekate, skirtukas (-ai) turi užsifiksuoti angoje ④.
- Priveržkite įmovos veržlę ⑤ ranka (nenaudokite jokių įrankių). Įprasta, jei tarp įmovos veržlės ir jungiamojo elemento lieka nedidelis tarpelis. Tai užtikrina jungties tvirtumą.

2.3 Šepečio uždėjimas / keitimas [A1 pav.]

Galima naudoti tik šiuos GARDENA šepečius ④.

- GARDENA šepečio volelį
- GARDENA šepečio diską

Abu šiuos šepečius galima sumontuoti ant ilginamosios rankenos arba rankenos.

2.3.1 Šepečio uždėjimas

- Įstumkite reikiamą šepetį ④ į rankeną ① arba ilginamąją rankeną ② iki pat galo. Kai tai atliekate, skirtukas (-ai) turi užsifiksuoti angoje ④.
- Priveržkite įmovos veržlę ⑤ ranka (nenaudokite jokių įrankių). Įprasta, jei tarp įmovos veržlės ir jungiamojo elemento lieka nedidelis tarpelis. Tai užtikrina jungties tvirtumą.

2.3.2 Šepečio keitimas

- Atsukite įmovos veržlę ⑤ ranka (nenaudokite jokių įrankių).
- Ištraukite šepetį iš rankenos ① arba ilginamosios rankenos ②.
- Uždėkite reikiamą šepetį, kaip tai aprašyta skyriuje 2.3.1 Šepečio uždėjimas.

2.4 Daugiafunkcio valymo įrenginio prijungimas prie vandens šaltinio [A2 pav.]

Daugiafunkcis valymo įrenginys yra sandarus, jei tiekiamo vandens slėgis nedidesnis nei 1,2 MPa (12,0 bar). Tačiau, siekiant optimalių valymo rezultatų, tiekiamo vandens slėgis neturėtų viršyti 0,6 Mpa (6,0 bar).

Daugiafunkcis valymo įrenginys gali būti naudojamas su vandens tiekimu ir be jo.

- Prijunkite pridėdamą vandens sustabdymo žarnos jungtį ⑥ prie vandens žarnos ⑤.
- Pasukite srauto reguliatorių ⑦ į padėtį 0.

- Prijunkite vandens žarną ⑥ prie vandens šaltinio ⑥.
- Prijunkite vandens sustabdymo žarnos jungtį ⑥ prie daugiafunkcio valymo įrenginio vandens įleidimo ⑦ jungties.

3. NAUDOJIMAS



DĖMESIO! Pažeidimas dėl vandens!

Pažeidimas dėl vandens neatsargiai įjungus.

→ Atjunkite vandens tiekimą.

→ Prieš pradėdami reguliuoti gaminį išimkite akumuliatorių.

3.1 Akumuliatoriaus įkrovimas [O1/O2/O3 pav.]



DĖMESIO!

Maitinimo šaltinio įtampa turi atitikti akumuliatoriaus įkroviklio vardinėje plokštelėje nurodytas specifikacijas.

→ Atkreipkite dėmesį į elektros tinklo įtampą.

Išmanusis įkrovimo procesas automatiškai nustato akumuliatoriaus įkrovimo būseną ir įkrauna jį naudodamas optimalią įkrovimo srovę, atsižvelgiant į akumuliatoriaus temperatūrą ir įtampą.

Taip akumuliatorius bus apsaugotas ir išliks visiškai įkrautas, kai bus laikomas akumuliatoriaus įkroviklyje.

- Paspauskite atlaisvinimo mygtuką ① ir išimkite akumuliatorių ② iš akumuliatoriaus laikiklio ③.
- Išimkite akumuliatorių ② iš apsauginio gaubto ④.
- Prijunkite akumuliatoriaus įkroviklį ⑤ prie maitinimo lizdo.
- Uždėkite akumuliatoriaus įkroviklį ⑤ ant akumuliatoriaus ②.

Kai akumuliatoriaus įkrovimo indikatorius ⑥ mirksi žaliai, akumuliatorius įkraunamas.

Kai akumuliatoriaus įkrovimo indikatorius ⑥ nuolat šviečia žaliai, akumuliatorius yra visiškai įkrautas (įkrovimo laikas, žr. 7. SPECIFIKACIJOS).

- Įkrovimo metu reguliariai tikrinkite įkrovimo būseną.
- Kai akumuliatorius ② visiškai įkrautas, atjunkite akumuliatorių ② nuo akumuliatoriaus įkroviklio ⑤.

3.2 Ekranų elementų reikšmės

3.2.1 Akumuliatoriaus įkroviklio ekranas [O3 pav.]

Mirksintis akumuliatoriaus įkrovimo indikatorius ⑥



Įkrovimo ciklą nurodo mirksintis akumuliatoriaus įkroviklio indikatorius ⑥.

Pastaba. Įkrovimo ciklą galima atlikti tik tuo atveju, jei akumuliatoriaus temperatūra neviršija leistinos įkrovimo temperatūros, žr. 7. SPECIFIKACIJOS.

Nuolat šviečiantis akumuliatoriaus įkrovimo indikatorius ⑥



Nuolat šviečiantis akumuliatoriaus įkrovimo indikatorius ⑥ nurodo, kad akumuliatorius yra visiškai įkrautas arba kad akumuliatoriaus temperatūra yra už leistino įkrovimo temperatūros diapazono, todėl negalima jo įkrauti. Pasiekus leistinos temperatūros diapazoną, akumuliatorius bus įkraunamas.

Jei akumuliatorius neprijungtas, **nuolat šviečiantis** akumuliatoriaus įkrovimo indikatorius ⑥ nurodo, kad maitinimo kištukas yra įkištas į maitinimo lizdą ir akumuliatoriaus įkroviklis yra paruoštas veikimui.

3.2.2 Ant gaminio esantis akumuliatoriaus įkrovimo būsenos indikatorius ⑦ [O4/O7 pav.]

Paleidus gaminį akumuliatoriaus įkrovimo būsenos indikatorius ⑦ rodomas 5 sekundes.

Akumuliatoriaus įkrovimo būsenos indikatorius	Akumuliatoriaus įkrovimo būsenos indikatorius
①, ② ir ③ šviečia žaliai	Įkrauta 67–100 %
④ ir ⑤ šviečia žaliai	Įkrauta 34–66 %
⑥ šviečia žaliai	Įkrauta 11–33 %
⑦ mirksi žaliai	Įkrauta 0–10%

Jei LED indikatorius  mirksi žaliai, akumuliatorių būtina įkrauti.

Jei šviečia arba mirksi klaidos LED  indikatorius, žr. **6. GEDIMŲ ŠALINIMAS**.



3.3 Darbinė padėtis naudojant ilginamąją rankeną [O5 pav.]

→ Laikykite daugiafunkcij valymo įrenginį vertikaliai, uždėję vieną ranką ant rankenos , o kitą ranką – ant pagalbinės rankenos .

3.4 Pagalbinės rankenos padėties reguliavimas [O6 pav.]

Pagalbinės rankenos padėtį galima reguliuoti pagal savo ūgį.

Kai daugiafunkcis valymo įrenginys tinkamai sureguliuotas pagal ūgį, jūsų laikysena bus vertikali, o šepetys valomą paviršių lies reikiamoje darbinėje padėtyje.

1. Patraukite svirtį .
2. Pakreipkite pagalbinę rankeną  į norimą padėtį.
3. Atleiskite svirtį , kol ji užsifiksuos.

3.5 Daugiafunkcio valymo įrenginio paleidimas / sustabdymas [O1/O5/O7 pav.]



PAVOJUS!Galite susižeisti!









Jei atleidus paleidimo svirtį gaminys nesustoja, kyla sužeidimo pavojus.

- Neapeikite saugos įtaisų ir jungiklių.
- Pavyzdžiui, nepritvirtinkite paleidimo svirties prie rankenos.





3.5.1 Daugiafunkcio valymo įrenginio paleidimas

Daugiafunkcis valymo įrenginys gali būti naudojamas tik uždengus akumuliatorių tinkamu GARDENA apsauginiu gaubtu .

„Power+“ ir 4,0 Ah akumuliatorių apsauginius gaubtus galite įsigyti GARDENA techninės priežiūros centruose.

- „Power+“ akumuliatoriaus apsauginis gaubtas Gam. Nr. 14800-00.600.36
 - 4,0 Ah akumuliatoriaus apsauginis gaubtas Gam. Nr.14800-00.600.32
1. Prieš pradėdami patikrinkite, ar šepetiuose nėra smulkių akmenėlių, ir, jei reikia, juos pašalinkite.
Smulkūs akmenėliai gali subraižyti paviršių.
 2. Jei reikia, prijunkite daugiafunkcij valymo įrenginį prie vandens šaltinio (kaip tai aprašyta skyriuje **2.4 Daugiafunkcio valymo įrenginio prijungimas prie vandens šaltinio**).
 3. Uždėkite akumuliatoriaus apsauginį gaubtą  ant akumuliatoriaus.
 4. Įstatykite akumuliatorių  į akumuliatoriaus laikiklį  taip, kad jis užsifiksuotų.
 5. Prieš pradėdami valymo darbus Patikrinkite norimo naudoti šepetio tinkamumą ant medžiagos pavyzdžio arba mažiau matomoje vietoje.
 6. Daugiafunkcij valymo įrenginį laikykite uždėję vieną ranką ant rankenos , o kita – ant papildomos rankenos .
 7. Truktelėkite paleidimo svirtį  link rankenos .
Daugiafunkcis valymo įrenginys bus paleistas ir akumuliatoriaus įkrovimo būsenos indikatorius  bus rodomas 5 sek.

3.5.2 Daugiafunkcio valymo įrenginio sustabdymas

1. Atleiskite paleidimo svirtį .
Daugiafunkcis valymo įrenginys sustoja.
2. Paspauskite atlaisvinimo mygtuką  ir išimkite akumuliatorių  iš akumuliatoriaus laikiklio .

3.6 Vandens srauto reguliavimas [O7 pav.]

Vandens srautą galima reguliuoti 3 žingsniais.

- **0** Vandens srauto nėra
- **1** Sumažintas vandens srautas
- **2** Visas vandens srautas

→ Pasukite srauto reguliavimo rankenėlę  į norimą padėtį.

3.7 Šepetio sukimosi greičio reguliavimas [O7 pav.]

Šepetio sukimosi greitį galite nuolat reguliuoti nuo **min** iki **max**.

→ Pasukite galios reguliatorių  į norimą padėtį.

4. TECHNINĖ PRIEŽIŪRA



DĖMESIO! Pažeidimas dėl vandens!

Pažeidimas dėl vandens neatsargiai įjungus.

- Atjunkite vandens tiekimą.
- Prieš atlikdami techninės priežiūros darbus išimkite akumuliatorių.

4.1 Daugiafunkcio valymo įrenginio valymas [M1 pav.]



PAVOJUS!Galite susižeisti!

Sužalojimo pavojus ir gaminio sugadinimo rizika.

- Nevalykite gaminio vandeniu ar vandens srove (ypač aukšto slėgio vandens srove).
- Nevalykite su chemikalais, įskaitant benzina ar tirpiklius. Kai kurie iš jų gali pažeisti svarbias plastikines dalis.

Ventiliacinės angos visada turi būti švarios.

1. Daugiafunkcij valymo įrenginį valykite drėgna šluoste (nemerkite šepetio ir neplaukite jo po tekančiu vandeniu).
2. Išvalykite ventiliacines angas  minkštu šepetėliu (nenaudokite atsuktuvo).
3. Po kiekvieno naudojimo nuvalykite visas judančias dalis.

4.2 Šepėčių valymas

1. Išimkite šepetius iš šepėčių laikiklio (žr. **6.1 Šepėčių keitimas**).
2. Valykite šepetius po tekančiu vandeniu. Pašalinkite iš šepėčių smulkius akmenėlius ir nešvarumus.
3. **Tik šepetio voleliui** Valykite šepetius  ant purvasaugio.
4. Įstatykite šepetius į šepėčių laikiklį (žr. **6.1 Šepėčių keitimas**).

4.3 Akumuliatoriaus ir akumuliatoriaus įkroviklio valymas

Prieš prijungiant akumuliatorių prie įkroviklio, akumuliatoriaus ir įkroviklio paviršius ir kontaktai turi būti švarūs ir sausi.

→ Nenaudokite tekančio vandens.

4.3.1 Akumuliatoriaus valymas

Akumuliatoriui valyti nenaudokite jokių cheminių medžiagų.

→ Retkarčiais minkštu, švari ir sausu šepetėliu nuvalykite ventiliacijos angas ir akumuliatoriaus kontaktus.

4.3.2 Akumuliatoriaus įkroviklio valymas

→ Kontaktus ir plastikines dalis valykite minkšta ir sausa medžiaga.

5. LAIKYMAS

5.1 Eksploatacijos nutraukimas

Gaminys turi būti laikomas vaikams nepasiekiamoje vietoje.

1. Išimkite akumuliatorių.
2. Akumuliatorių kraukite be akumuliatoriaus apsauginio gaubto (žr. **3.1 Akumuliatoriaus įkrovimas**).
3. Nuvalykite daugiafunkcij valymo įrenginį, akumuliatorių ir akumuliatoriaus įkroviklį (žr. **4. TECHNINĖ PRIEŽIŪRA**).
4. Daugiafunkcij valymo įrenginį, akumuliatorių ir akumuliatoriaus įkroviklį laikykite sausoje, uždaroje ir nuo šalčių apsaugotoje vietoje.
5. Nelaikykite daugiafunkcio valymo įrenginio paremto ant šepetio.
Taip apsaugosite šepetį nuo deformacijos.

6. GEDIMŲ ŠALINIMAS



DĖMESIO! Pažeidimas dėl vandens!

Pažeidimas dėl vandens neatsargiai įjungus.

- Atjunkite vandens tiekimą.
- Prieš nustatydami ir šalindami gaminio gedimus išimkite akumuliatorių.

6.1 Šepečių keitimas

GARDENA atsarginių dalių galite įsigyti iš **GARDENA prekybos atstovo** arba **GARDENA techninės priežiūros centre**.

Gali būti naudojami tik šie 3 GARDENA šepečiai:









- **GARDENA universalus šepečio volelis, gam. Nr. 14848:** mediniams paviršiams valyti. Puikiai tinka terasų lentoms ir medinėms perdangoms, minkštos medienos ir kietmedžio dalims, WPC ir BPC. Netinka sandarintiems paviršiams.
- **„Gardena“ vidutinis šepečio volelis, gam. nr. 14849:** galingai valyti. Puikiai tinka sunkiai įveikiamiems nešvarumams, pvz., kerpėms ir žaliiesiems augalams. Tinka akmeniniams paviršiams (lygiems grindinio akmenims, plytelėms ir betono blokams). Netinka sandarintiems paviršiams.
- **GARDENA minkštas šepečio diskas, gam. Nr. 14847:** švelniai valyti. Puikiai tinka lengviems valymo paviršių darbams. Idealiai tinka sunkiai pasiekiamoms vietoms, kampams ir kraštams, laipteliams ir grindjuostėms valyti.

6.1.1 Šepečio volelio keitimas [T1 pav.]

Jei belaidžio daugiafunkcio vaiklio korpusas valant paviršių liečia žemę, nusidėvėjusį šepetį būtina pakeisti.





Galima rinktis iš 2 GARDENA šepečių volelių.

→ Naudokite tik originalius **GARDENA šepečių volelius**.



1. Pasukite fiksatorių  prieš laikrodžio rodyklę.
2. Ištraukite fiksatorių .
3. Nuimkite šepečio volelį  nuo šepečio volelio laikiklio .
4. Uždėkite naują šepečio volelį  ant šepečio volelio laikiklio .
5. Uždėkite fiksatorių  ant šepečio volelio .
6. Sukite fiksatorių  pagal laikrodžio rodyklę iki galo, kol išgirsite, kaip užsifiksuoja jungtis.
Taip pritvirtinsite šepečio volelį.



6.1.2 Šepečio disko keitimas [T2 pav.]

→ Naudokite tik originalius **GARDENA šepečių diskus**.

1. Nuimkite šepečio diską  nuo šepečio disko laikiklio .
2. Uždėkite naują šepečio diską  ant šepečio disko laikiklio  iki pat galo.
Taip pritvirtinsite šepečio diską.

6.2 Klaidų lentelė

Problema	Galima priežastis	Sprendimas
Šepetys užblokuotas	Kliūtis blokuoja šepetį.	→ Pašalinkite kliūtį.
Daugiafunkcis valymo įrenginys tinkamai nevalo arba vibruoja.	Nusidėvėjęs šepetys.	→ Pakeiskite šepetį.
Daugiafunkcis valymo įrenginys nesustoja	Paleidimo svirtis užsikimšusi.	→ Išimkite akumuliatorių ir atlaisvinkite paleidimo svirtį.
Daugiafunkcis valymo įrenginys nepasileidžia arba sustoja. LED  mirksi žaliai [04 pav.].	Išsikrovęs akumuliatorius.	→ Įkraukite akumuliatorių.
Daugiafunkcis valymo įrenginys nepasileidžia arba sustoja. Klaidos LED  indikatorius šviečia raudonai [04 pav.]	Akumuliatoriaus temperatūra neatitinka leidžiamo intervalo. Tarp akumuliatoriaus kontaktų yra vandens lašų arba drėgmės. Kliūtis blokuoja variklį.	→ Palaukite, kol akumuliatoriaus temperatūra bus nuo 0 °C iki +45 °C. → Sausa šluoste nuvalykite vandens lašus ar drėgmę. → Pašalinkite kliūtį.
Daugiafunkcis valymo įrenginys nepasileidžia arba sustoja. Klaidos LED  indikatorius mirksi raudonai [04 pav.].	Daugiafunkcis valymo įrenginys sugedo.	→ Susisiekite su GARDENA techninės priežiūros centru.
Daugiafunkcis valymo įrenginys nepasileidžia arba sustoja. Klaidos LED  indikatorius neįsijiebia [04 pav.]	Akumuliatorius ne iki galo įstatytas akumuliatoriaus laikiklyje. Akumuliatorius sugedęs.	→ Įstatykite akumuliatorių į akumuliatoriaus laikiklį iki galo, kad pasigirstų spragtelėjimas. → Pakeiskite akumuliatorių.
	Daugiafunkcis valymo įrenginys sugedo.	→ Susisiekite su GARDENA techninės priežiūros centru.

Problema	Galima priežastis	Sprendimas
Įkrovimo ciklas negalimas. Akumuliatoriaus įkrovimo indikatorius  nuolat šviečia žaliai	Akumuliatorius netinkamai įstatytas į akumuliatoriaus laikiklį. Akumuliatoriaus kontaktai nešvarūs.	→ Tinkamai įstatykite akumuliatorių į akumuliatoriaus įkroviklį. → Nuvalykite akumuliatoriaus kontaktus (pvz., kelis kartus prijungdami ir atjungdami akumuliatorių. Jei reikia, akumuliatorių pakeiskite).
	Akumuliatoriaus temperatūra neatitinka leidžiamo intervalo.	→ Palaukite, kol akumuliatoriaus temperatūra bus nuo 0 °C iki +45 °C.
	Akumuliatorius sugedęs.	→ Pakeiskite akumuliatorių.
Įkrovimo ciklas negalimas. Akumuliatoriaus įkrovimo indikatorius  neįsijiebia	Akumuliatoriaus įkroviklio maitinimo kištukas prijungtas netinkamai. Pažeistas maitinimo lizdas, maitinimo laidas arba akumuliatoriaus įkroviklis.	→ Įkiškite maitinimo kištuką iki galo į maitinimo lizdą. → Patikrinkite tiekiamos srovės įtampą. Jei reikia, akumuliatoriaus įkroviklį turėtų patikrinti įgaliotasis prekybos atstovas arba GARDENA techninės priežiūros specialistai.

PASTABA.

Remonto darbus gali atlikti tik GARDENA techninės priežiūros centro darbuotojai ar pardavimo specialistai, kuriuos įgaliojo GARDENA.

→ Kitų gedimų atveju susisiekite su GARDENA techninės priežiūros centru.

7. SPECIFIKACIJOS

Daugiafunkcis valymo įrenginys	Vienetas	Vertė (gam. Nr. 14840)	Vertė (gam. Nr. 14841)	Vertė (gam. Nr. 14842)
Šepečio volelio greitis (min./maks.)	aps./min.		350–1000	350–1000
Šepečio disko greitis (min./maks.)	aps./min.	350–1000		350–1000
Šepečio volelio plotis	cm		10	10
Šepečio disko skersmuo	cm	17		17
Maks. vandens srauto greitis	l/val.	100	100	100
Svoris (be akumuliatoriaus)	kg	2,7	4,0	3,2–4,0
Sistemos akumuliatorius PBA 18V 2.5Ah W-B	Vienetas	Vertė (gam. Nr. 14903)		
Akumuliatoriaus įtampa	V (DC)	18		
Akumuliatoriaus talpa	Ah	2,5		
Elementų skaičius (ličio jonų)		5		
Tinkami POWER FOR ALL sistemos akumuliatoriaus įkrovikliai		AL 1810 CV / AL 1815 CV / AL 18V-20 / AL 1830 CV / AL 1880 CV		
Akumuliatoriaus įkroviklis AL 1810 CV P4A	Vienetas	Vertė (gam. Nr. 14900)		
Tinklo įtampa	V (AC)	220–240		
Tinklo dažnis	Hz	50–60		
Nominali srovė	V	26		
Akumuliatoriaus įkrovimo įtampa	V (DC)	18		
Maks. akumuliatoriaus įkrovimo srovė	mA	1000		
Akumuliatoriaus įkrovimo laikas (apie)				
PBA 18 V 2,0Ah W-B	min.	115		
PBA 18 V 2,5 Ah W-B	min.	136		
PBA 18 V 4,0 Ah W-C	min.	228		
Leistinos įkrovimo temperatūros diapazonas	°C	0–35		
Svoris pagal EPTA procedūrą 01:2014	kg	0,17		
Apsaugos klasė		□ / II		

8. PRIEDAI / ATSARGINĖS DALYS

GARDENA universalus šepčio volelis	Kaip susidėvėjusio šepčio volelio pakaitalas, pvz., mediniams paviršiams.	Gam. nr. 14848
GARDENA vidutinis šepčio volelis	Kaip susidėvėjusio šepčio volelio pakaitalas, pvz., akmeniniams paviršiams.	Gam. nr. 14849
GARDENA minkštas šepčio diskas	Kaip susidėvėjusio šepčio disko pakaitalas.	Gam. nr. 14847
GARDENA šepčio diskas	Kaip priedas prie daugiafunkcio valymo įrenginio, kurį galima naudoti kitais tikslais.	Gam. nr. 14846
GARDENA ilginamoji rankena	Pailginti GARDENA belaidį valymo įrenginį, gam. nr. 14840.	Gam. nr. 14845
GARDENA sistemos akumulatorius P4A PBA 18V/45 P4A PBA 18V/72	Akumulatorius papildomos trukmės veikimui arba pakeitimui.	Gam. Nr. 14903 Gam. Nr. 14905
GARDENA spartusis akumulatoriaus įkroviklis AL 1830 CV P4A	Skirti POWER FOR ALL sistemos akumulatoriaus įkroviklis AL greičiau įkrauti	Gam. Nr. 14901

9. GARANTIJA / SERVISAS

9.1 Gaminio registracija

Užregistruokite gaminį svetainėje gardena.com/registration.

9.2 Servisas

Techninės priežiūros tarnybos kontaktinę informaciją rasite galiniame viršelyje ir internete:

- Lietuva: <https://www.gardena.com/lt/pagalba/>

10. ŠALINIMAS

10.1 Daugiafunkcio valymo įrenginio išmetimas

(pagal direktyvą 2012/19/ES/S.I. 2013 Nr. 3113)



Gaminio negalima išmesti kartu su įprastomis buitinėmis atliekomis. Jį būtina išmesti vadovaujantis galiojančiais vietiniais aplinkosaugos reikalavimais.

SVARBU!

→ Išmeskite gaminį vietiniame atliekų surinkimo ir perdirbimo skyriuje.

10.2 Akumulatoriaus išmetimas



GARDENA akumulatoriuje yra ličio jonų elementų, kurie, pasibaigus jų eksploatavimo laikui, turi būti šalinami atskirai nuo įprastų buitinių atliekų.

Li-ion

SVARBU!

- Visiškai iškraukite ličio jonų akumuliatorių (susisiekite dėl to su GARDENA techninės priežiūros centru).
- Apsaugokite ličio jonų elementų kontaktus nuo trumpojo jungimo.
- Išmeskite ličio jonų akumuliatorius vietiniame atliekų surinkimo ir perdirbimo punkte.

iv Universāla bezvadu tīrīšanas ierīce Compact 02/18V P4A; Patio 03/18V P4A; Universal 04/18V P4A

Oriģinālo norādījumu tulkojums.

1. DROŠĪBAS NORĀDĪJUMI.....	72
2. MONTĀŽA.....	73
3. LIETOŠANA.....	74
4. APKOPE.....	75

5. UZGLABĀŠANA.....	75
6. KĻŪDU NOVĒRŠANA.....	75
7. SPECIFIKĀCIJA.....	76
8. PIEDERUMI/REZERVES DAĻAS.....	76
9. GARANTIJA/SERVISS.....	77
10. UTILIZĀCIJA.....	77

1. DROŠĪBAS NORĀDĪJUMI

1.1. Simbolu skaidrojums



BRĪDINĀJUMS!

→ Izlasiet lietošanas rokasgrāmatu.



BRĪDINĀJUMS!

→ Netuviniet sukąs elektrokabeljėm.

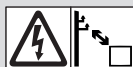

BĪSTAMI!

→ Turėties drošā atālumā no elektrokabeljėm.



BRĪDINĀJUMS!

→ Pirms veikt apkopi, izņemiet akumulatoru.



→ Nepakļaujiet ierīci lietūs iedarbībai.



BRĪDINĀJUMS!

→ Netuviniet rokas sukām.

1.2. Vispārīgi drošības norādījumi

SVARĪGI!

Rūpīgi izlasiet lietotāja rokasgrāmatu un saglabājiet to turpmākām uzziņām.

1.2.1. Vispārīgi virsmu tīrīšanas ierīču drošības norādījumi



BĪSTAMI! Elektriskās strāvas trieciena risks!

Elektriskā strāva var radīt elektrotraumu.

→ Ierīces barošanai jāizmanto paliekošās strāvas ierīce (Residual Current Device, RCD), kuras nominālā nostrādes strāva nav lielāka par 30 mA.

→ Kad pārtraucat ierīces lietošanu, veicat apkopi vai nomaināt detaļas, atvienojiet ierīci no elektrotīkla. Atvienojot ierīci, vienmēr paturiet savā skata laukā kontaktligzdu.

1.2.2. Virsmu tīrītāju drošības norādījumi

Maksimālais pieļaujama uđens spiediens ir 1,2 MPa. Ieteicams izmantot 13 mm (1/2 collas) diametra šļūteni.

Nevērsiet šķidrums strūklu tieši pret elektroierīcēm un aprīkojumu, kurā ir elektrosistēmas komponenti (piemēram, cepeškrāsns iekšpusē).

Nelietojiet ierīci peldbaseinos ar ūdeni.

Universālo tīrīšanas ierīci nedrīkst lietot, ja tā tikusi nomesta, ja tai ir acīmredzamas bojājumu pazīmes vai arī ir radusies noplūde.

Ja universālā tīrīšanas ierīce darbojas vai atdziest, neļaujiet bērniem tai tuvoties.

1.3. Papildu drošības norādījumi

1.3.1. Paredzētais lietojums

Šo izstrādājumu drīkst izmantot bērni no astoņu gadu vecuma un cilvēki ar ierobežotām fiziskajām, maņu vai garīgajām spējām vai bez pieredzes un zināšanām tikai tad, ja tos uzrauga vai sniedz norādījumus par ierīces drošu lietošanu un tie izprot iespējamo risku. Bērni nedrīkst spēlēties ar šo izstrādājumu. Tīrīšanu un apkopi drīkst veikt bērni tikai no astoņu gadu vecuma un atbildīgās personas uzraudzībā.

Ieteicamais minimālais ierīces lietošanas vecums ir 16 gadi.

GARDENA universālā tīrīšanas ierīce paredzēta horizontālo un vertikālo virsmu tīrīšanai privātajos dārzos un nelielos ipašumos. Apstrādei paredzētajām vietām jābūt piemērotām tīrīšanai ar rotējošām sukām. Tirāmajām vietām jābūt nejuņtigām pret ūdens iedarbību, ja tīrīšanai ieteicams izmantot ūdeni.

Ierīce nav piemērota nepārtrauktai darbībai (profesionālai lietošanai).





BĪSTAMI! Var tikt gūtas traumas!

Valīgs slīpēšanas disks var radīt traumu.

→ Nepiestipriniet slīpēšanas disku sukām.

1.3.2. Akumulatoru un akumulatoru lādētāju drošības norādījumi

-  **Izlasiet visus drošības brīdinājumus un norādījumus.** Neievērojot brīdinājumus un norādījumus, var rasties elektrotrauma, aizdegšanās un/vai smagas traumas.
- **Glabājiet šos norādījumus drošā vietā.** Izmantojiet akumulatora lādētāju tikai tad, ja pārzināt visas tā funkcijas un spējāt tās izmantot bez ierobežojumiem, vai arī esat saņēmuši atbilstošus norādījumus.
- **Ja bērni lieto ierīci, veic tās tīrīšanu un apkopi, uzraugiet viņus.** Tas nepieciešams, lai bērni nerotaļātos ar akumulatora lādētāju.
- Uzlādējiet POWER FOR ALL sistēmas tipa PBA 18 V akumulatorus tikai ar 1,5 Ah vai lielāku jaudu.** Akumulatora spriegumam jāatbilst akumulatora lādētāja uzlādes spriegumam. Neuzlādējiet neuzlādējamus akumulatorus. Pretējā gadījumā pastāv aizdegšanās risks un sprādzienbīstamība.
-  **Izmantojiet akumulatora lādētāju tikai slēgtās telpās.** Ūdens iekļūšana akumulatora lādētājā palielina elektriskās strāvas trieciena risku.
- **Uzturiet akumulatora lādētāju tīru.** Netīrumi var izraisīt elektriskās strāvas trieciena risku.
- **Pirms lietošanas vienmēr pārbaudiet akumulatora lādētāju, tostarp kabeli un kontaktspraudni. Nelietojiet akumulatora lādētāju, ja pamanāt bojājumus. Neatveriet akumulatora lādētāju patstāvīgi; uzticiet remontdarbu veikšanu tikai kvalificētiem darbiniekiem, izmantojot oriģinālās rezerves daļas.** Bojāti akumulatora lādētāji, kabeli un kontaktspraudņi palielina elektriskās strāvas trieciena risku.
- **Neizmantojiet akumulatora lādētāju uz viegli uzliesmojošām virsmām (piemēram, uz papīra, tekstilizstrādājumiem utt.) vai degspējīgā vidē.** Pastāv aizdegšanās risks, jo uzlādes laikā akumulatora lādētājs sakarst.
- **Nepārkļāviet akumulatora lādētāja ventilācijas atveres.** Pretējā gadījumā akumulatora lādētājs var pārkarst un nedarboties pareizi.
- **Uzlādējiet akumulatorus tikai ar ražotāja ieteiktiem akumulatoru lādētājiem.** Akumulatora lādētājs, kas piemērots vienam akumulatoru veidam, var radīt aizdegšanās risku, ja to izmanto cita veida akumulatoram.
- **Ja akumulators ir bojāts vai tiek izmantots nepareizi, var izplūst tvaiki.** Pārļiecinieties, ka vieta ir labi vēdināma, un vērsieties pēc medicīniskās palīdzības, ja parādās kādi nevēlami simptomi. Tvaiki var kairināt elpceļus.
- **No akumulatora var izplūst šķidrums, ja to izmanto nepareizi; izvairieties no saskares. Ja nejausi notiek saskare, noskalojiet skarto vietu ar ūdeni. Ja šķidrums iekļūst acīs, vērsieties pēc medicīniskās palīdzības.** No akumulatora iztecējis šķidrums var izraisīt kairinājumu vai apdegumus.
- Ja nepieciešams nomainīt savienojuma kabeli, tas jāveic uzņēmumam GARDENA vai pilnvarotam GARDENA elektroinstrumentu apkopes dienestam, lai izvairītos no drošības apdraudējuma.
- **Šie drošības norādījumi attiecas tikai uz 18 V litija jonu akumulatoriem, kas paredzēti POWER FOR ALL sistēmai.**
- **Izmantojiet akumulatoru tikai POWER FOR ALL sistēmas partneruzņēmumu izstrādājumos.** Ar POWER FOR ALL zīmi apzīmēti 18 V akumulatori ir pilnībā saderīgi ar šādu aprīkojumu: 18 V POWER FOR ALL sistēmas partneruzņēmumu izstrādājumiem.
- **Ievērojiet ieteikumus par akumulatoriem, kas ietverti jūsu ierīces operatora rokasgrāmatā.** Tas ir vienīgais veids, kā droši darbināt akumulatoru un ierīci un aizsargāt akumulatorus no bīstamas pārslodzes.
- **Uzlādējiet akumulatorus tikai ar ražotāja ieteiktajiem akumulatoru lādētājiem.** Akumulatora lādētājs, kas ir piemērots noteikta veida akumulatoram, rada ugunsbīstamību, ja to lieto kopā ar citiem akumulatoriem (akumulatora tips: PBA 18 V u.c./Saderīgi akumulatoru lādētāji: AL 18 u.c.).
- **Akumulators tiek piegādāts daļēji uzlādēts.** Lai panāktu maksimālu akumulatora veiktspēju, pirms tā pirmās lietošanas reizes pilnībā uzlādējiet akumulatoru ar akumulatoru lādētāju.
- **Glabājiet akumulatorus bērniem nepieejamā vietā.**
- **Neatveriet akumulatoru.** Var rasties issavienojums.
- **Ja akumulators ir bojāts vai tiek izmantots nepareizi, var izplūst tvaiki. Akumulators var aizdegties vai sprāgt.** Pārļiecinieties, ka vieta ir labi vēdināma, un vērsieties pēc medicīniskās palīdzības, ja parādās kādi nevēlami simptomi. Tvaiki var kairināt elpceļus.
- **Ja akumulatoru izmanto nepareizi vai tas tiek bojāts, var izplūst uzliesmojošs šķidrums; izvairieties no saskares ar to. Ja nejausi notiek saskare, noskalojiet skarto vietu ar ūdeni. Ja šķidrums iekļūst acīs, vērsieties pēc medicīniskās palīdzības.** No akumulatora iztecējis šķidrums var izraisīt kairinājumu vai apdegumus.
- **Ja akumulators ir bojāts, var izplūst šķidrums un samitrināt līdzās esošos priekšmetus.** Pārbaudiet ietekmētās daļas. Notīriet tās vai nomainiet, ja nepieciešams.
- **Neizraisiet akumulatora išslēgumu. Kad akumulators netiek izmantots, turiet to drošā attālumā no metāla priekšmetiem, piemēram, papīra saspaudzēm, monētām, atslēgām, naglām, skrūvēm un citiem nelieliem metāla priekšmetiem, kas var savienot kontaktus.** Akumulatora spaļu savienošana var radīt apdegumus vai aizdegšanos.
- **Akumulatora kontakti pēc lietošanas var būt karsti. Izņemot akumulatoru, pievērsiet uzmanību karstajiem kontaktiem.**
- **Akumulatoru var sabojāt ar smailiem priekšmetiem, piemēram, naglu vai skrūvgriezi, vai āreja spēka iedarbībā.** Var rasties iekšējs issavienojums, izraisot akumulatora aizdegšanos, dūmošanu, sprādzienu vai pārkaršanu.
- **Nekad neveiciet bojātu akumulatoru apkopi.** Visu veidu akumulatoru apkopi drīkst veikt tikai ražotājs vai pilnvaroti apkopes dienesti.
-  **Aizsargājiet akumulatoru pret karstumu, tostarp pret ilgstošu saules gaismas iedarbību, pret uguni, netīrumiem, ūdeni un mitrumu.** Var rasties sprādziens un issavienojums.

- **Lietojiet un glabājiet akumulatoru tikai apkārtējās vides temperatūras diapazonā no -20 °C līdz +50 °C.** Piemēram, neatstājiet akumulatoru vasarā automašīnā. Ja temperatūra ir < 0 °C, veiktspēja var samazināties atkarībā no ierīces.
- **Uzlādējiet akumulatoru tikai apkārtējās vides temperatūras diapazonā no 0 °C līdz +35 °C. Uzlādējiet akumulatoru ar USB savienojumu tikai apkārtējās vides temperatūras diapazonā no 10 °C līdz +35 °C.** Uzlāde ārpus temperatūras diapazona var sabojāt akumulatoru un palielināt aizdegšanās risku.
- **Pēc lietošanas ļaujiet akumulatoram atdzist vismaz 30 minūtes, pirms veicat tā uzlādi vai novietojat glabāšanā.**

1.3.3. Papildu elektrodrošības norādījumi



BĪSTAMI! Sirds apstāšanās!

- Šī ierīce darbības laikā rada elektromagnētisko lauku. Šis lauks var ietekmēt aktīvu vai pasīvu medicīnisko implantu (piemēram, elektrokardiostimulatora) darbību un izraisīt smagas vai nāvējošas traumas.
- Pirms šīs ierīces lietošanas konsultējieties ar ārstu un implanta ražotāju.
- Izņemiet akumulatoru, ja ierīci nelietojat.
- Pēc ierīces izmantošanas atvienojiet barošanas kabeļa spraudni no sienas kontaktligzdas.

- Izņemiet akumulatoru, ja ierīce tiek uzglabāta vai ilgstoši netiek lietota.
- Nelietojiet akumulatorus, kas nedarbojas; atbrīvojieties no tiem pareizi.
- Ievietojiet akumulatoru, var tikt iespiesti pirksti.
- Ievietojot akumulatoru, sargiet pirkstus.
- Pirms ierīces lietošanas pārbaudiet, vai darba vietā nav slēptu kabeļu. Ja nepieciešams, noņemiet tos.

1.3.4. Papildu personīgās drošības norādījumi



BĪSTAMI! Nosmakšanas draudi!

- Mazas detaļas var viegli norīt. Polietilēna maiss apdraud mazus bērnus, jo var izraisīt nosmakšanu.
- **Nodrošiniet, lai ierīces uzstādīšanās laikā tuvumā neatrastos mazi bērni.**

- Pirms ierīces lietošanas aizsargājiet darba vietu: Neļaujiet tai tuvoties bērniem, mājdzīvniekiem un nepiederošām personām.
- Valkājiet aizsargbrilles.
- Ievietojot papildu rokturi, var tikt iespiesti pirksti.
- Pielāgojot papildu rokturi, sargiet pirkstus.
- Valkājiet aizsargapavus.
- Nelietojiet iekārtu, kad esat noguruši vai narkotiku, alkohola vai zāļu iespaidā. Pat neliela neuzmanība, lietojot iekārtu, var radīt smagu traumu.
- Nelietojiet ierīci virs plecu augstuma.
- Tā kā bezvadu universālā tīrīšanas ierīce AquaBrush var būt jutīga, pulētas, pārklātas un pret skrāpējumiem jutīgas virsmas, nelietojiet to uz šīm virsmām.

2. MONTĀŽA



UZMANĪBU! Ūdens izraisīti bojājumi!

- Ūdens izraisīti bojājumi nejaušas ieslēgšanas dēļ.
- Atvienojiet ūdens pievades avotu.
- Pirms ierīces montāžas izņemiet akumulatoru.

2.1. Piegādes komplekts

	Izstr. nr. 14840-55	Izstr. nr. 14841-20	Izstr. nr. 14842-20
Roktura bloks	x	x	x
Roktura pagarinātājs	-	x	x
Rullīša sukas bloks (universāls)	-	x	x
Diska sukas bloks	x	-	x
Akumulatora lādētājs	-	x	x
Akumulators (2,5 Ah)	-	x	x
Akumulatora aizsargpārsegs (paredzēts 2,5 Ah)	x	x	x
Operatora rokasgrāmatā	x	x	x

Izstrādājums ar numuru 14841-55 un 14842-55 tiek piegādāts bez akumulatora lādētāja vai akumulatora.

2.2. Roktura pagarinātāja uzstādīšana [att. A1]



BĪSTAMI! Var tikt gūta trauma!

→ Neizmantojiet vairāk par vienu roktura pagarinātāju.

1. Iebīdīet roktura pagarinātāju ② roktura blokā ① līdz galam ③. To darot, izciļņi jāiebīda atvērumā ④.
2. Pievelciet uznavuzgriezni ⑤ ar pirkstiem (neizmantojiet nekādus darbarīkus). Neliela atstarpe starp uznavuzgriezni un savienojuma elementu neliecina par kļūmi.
Šādi savienojums tiek stingri pievilktis.

2.3. Sukas bloka uzstādīšana/maiņa [att. A1]

Drīkst izmantot tikai šādus GARDENA suku blokus ④.

- GARDENA rullīša sukas bloks
- GARDENA diska sukas bloks

Abus suku blokus var uzstādīt uz roktura pagarinātāja vai roktura bloka.

2.3.1. Sukas bloka uzstādīšana

1. Iebīdīet nepieciešamo sukas bloku ④ roktura blokā ① **vai** roktura pagarinātājā ② līdz galam. To darot, izciļņi jāiebīda atvērumā ④.
2. Pievelciet uznavuzgriezni ⑤ ar pirkstiem (neizmantojiet nekādus darbarīkus). Neliela atstarpe starp uznavuzgriezni un savienojuma elementu neliecina par kļūmi.
Šādi savienojums tiek stingri pievilktis.

2.3.2. Sukas bloka maiņa

1. Noskrūvējiet uznavuzgriezni ⑤ ar pirkstiem (neizmantojiet nekādus darbarīkus).
2. Izvelciet suku no roktura bloka ① vai roktura pagarinātāja ②.
3. Uzstādiat nepieciešamo suku, kā aprakstīts sadaļā **2.3.1. Sukas bloka uzstādīšana**.

2.4. Universālās tīrīšanas ierīces pievienošana ūdens pievades avotam [att. A2]

Universālā tīrīšanas ierīce ir ūdensdroša, ja to pievieno ūdens ieplūdes avotam, kura spiediens ir 1,2 MPa (12,0 bāri). Tomēr, lai panāktu labāko tīrīšanas rezultātu, nepārsniedziet ūdens ieplūdes spiedienu 0,6 MPa (6,0 bārus).

Universālo tīrīšanas ierīci var izmantot ar ūdens pievades avotu vai bez tā.

1. Pievienojiet šļūtenes ūdens plūsmas apturēšanas savienotāju ③ ūdens šļūtenei ④.
2. Pagrieziet plūsmas regulatoru ⑩ stāvoklī 0.
3. Pievienojiet ūdens šļūteni ⑤ ūdens pievades avotam ⑥.
4. Pievienojiet ūdens plūsmas apturēšanas savienotāju ③ universālās tīrīšanas ierīces ūdens ieplūdes vietai ⑦.

3. LIETOŠANA



UZMANĪBU! Ūdens izraisīti bojājumi!

Ūdens izraisīti bojājumi nejaušas ieslēgšanas dēļ.

- Atvienojiet ūdens pievades avotu.
- Pirms ierīces regulēšanas izņemiet akumulatoru.

3.1. Akumulatora uzlāde [att. O1/O2/O3]



UZMANĪBU!

Barošanas avota spriegumam jāatbilst parametriem, kas norādīti akumulatora lādētāja tehnisko datu plāksnītē.

→ Ievērojiet elektrotīkla sprieguma parametrus.

Viedās uzlādes funkcija automātiski nosaka akumulatora uzlādes stāvokli un uzlādē akumulatoru, izmantojot optimālo uzlādes strāvu atkarībā no akumulatora temperatūras un sprieguma.

Tādējādi akumulators tiek aizsargāts un pilnībā uzlādēts, uzglabājot to akumulatora lādētājā.

1. Nospiediet atbrīvošanas pogu ④ un izņemiet akumulatoru ⑤ no akumulatora turētāja ①.
2. Izņemiet akumulatoru ⑤ aizsargpārsega ⑥.
3. Pievienojiet akumulatora lādētāju ③ elektrotīkla kontaktligzdai.
4. Uzbīdīet akumulatora lādētāju ③ uz akumulatora ⑤.

Ja akumulatora uzlādes indikators ④ akumulatora lādētājā mirgo zaļā krāsā, akumulators tiek uzlādēts.

Ja akumulatora uzlādes indikators ④ akumulatora lādētājā deg zaļā krāsā, akumulators ir pilnībā uzlādēts (uzlādes laiks, skatiet 7. SPECIFIKĀCIJA).

5. Uzlādes laikā regulāri pārbaudiet uzlādes stāvokli.
6. Kad akumulators ir pilnībā uzlādēts, atvienojiet akumulatoru ⑤ no akumulatora lādētāja ③.

3.2. Displeja elementu nozīme

3.2.1. Akumulatora lādētāja displejs [att. O3]

Mirgojošs akumulatora uzlādes indikators ④ Uzlādes ciklu norāda mirgojošs akumulatora uzlādes indikators ④. **Piezīme.** Uzlādes ciklu var veikt tikai tad, ja akumulatora temperatūra ir pieļaujamā temperatūras diapazonā; skatiet 7. SPECIFIKĀCIJA.



Deg akumulatora uzlādes indikators ④



Ja akumulatora uzlādes indikators ④ deg nepārtraukti, tas nozīmē, ka akumulators ir pilnībā uzlādēts **vai** akumulatora temperatūra ir ārpus pieļaujamā uzlādes temperatūras diapazona, un tādēļ to nav iespējams uzlādēt. Tiklīdz ir sasniegts pieļaujamais temperatūras diapazons, akumulators tiek uzlādēts.

Ja akumulators nav pievienots **barošanas avotam**, iedegas akumulatora uzlādes indikators ④, norādot, ka barošanas kabeļa kontaktspraudnis ir ievietots barošanas avotā un akumulatora lādētājs ir gatavs darbam.

3.2.2. Ierīces akumulatora uzlādes stāvokļa indikators ⑨ [att. O4/O7]

Pēc ierīces ieslēgšanas 5 sekundes ir redzams akumulatora uzlādes stāvokļa indikators ⑨.

Akumulatora uzlādes stāvokļa indikators	Akumulatora uzlādes stāvoklis
①, ② un ③ deg zaļā krāsā	67–100% uzlāde
① un ② deg zaļā krāsā	34–66% uzlāde
① deg zaļā krāsā	11–33% uzlāde
① mirgo zaļā krāsā	0–10% uzlāde

Ja gaismas diode ① mirgo zaļā krāsā, akumulatoru nepieciešams uzlādēt.

Ja kļūdas gaismas diode ① deg vai mirgo, skatiet **6. sadaļu PROBLĒMU NOVĒRSANA**.

3.3. Roktura pagarinātāja darba stāvoklis [att. O5]

→ Turiet universālo tīrīšanas ierīci vertikāli ar vienu roku uz roktura ⑧ un ar otru roku uz papildu roktura ⑨.

3.4. Papildu roktura stāvokļa regulēšana [att. O6]

Papildu roktura stāvokli var noregulēt atbilstoši jūsu augumam.

Kad bezvadu universālā tīrīšanas ierīce ir pareizi noregulēta jūsu augumam, jūs varēsīt stāvēt taisni, un universālā tīrīšanas ierīce saskarsies ar tīrāmo virsmu darba stāvoklī.

1. Pavelciet sviru ⑩.
2. Sasveriet papildu rokturi ⑨ vajadzīgajā stāvoklī.
3. Vēlreiz atlaidiet sviru ⑩, līdz tā fiksējas.

3.5. Universālās tīršanas ierīces ieslēgšana/apturēšana [att. 01/05/07]



BĪSTAMI! Var tikt gūta trauma!

Ja, atlaidot ieslēgšanas sviru, ierīce neapstājas, pastāv traumu gūšanas risks.

- Neignorējiet drošības ierīces vai slēdžus.
- Piemēram, nepiestipriniet ieslēgšanas sviru rokturim.

3.5.1. Universālās tīršanas ierīces ieslēgšana

Universālo tīršanas ierīci drīkst izmantot tikai ar piemērotu GARDENA akumulatora aizsargpārsegu ⑤ uz akumulatora.

Izmantojot Power+ un 4,0 Ah akumulatorus, piemērotu akumulatora aizsargpārsegu var iegūt GARDENA apkopes dienestā:

- Akumulatora aizsargpārsegs Power+ akumulatoram Izstr. nr. 14800-00.600.36
 - Akumulatora aizsargpārsegs 4,0 Ah akumulatoram Izstr. nr. 14800-00.600.32
1. Pirms ierīces ieslēgšanas pārbaudiet, vai sukās nav mazu akmeņu, un, ja nepieciešams, izņemiet tos.
Mazi akmeņi var saskrāpēt virsmu.
 2. Ja nepieciešams, pievienojiet universālo tīršanas ierīci ūdens pievades avotam (kā aprakstīts šeit: **2.4. Universālās tīršanas ierīces pievienošana ūdens pievades avotam**).
 3. Uzbidiet akumulatora aizsargpārsegu ⑤ akumulatoram.
 4. Ievietojiet akumulatoru ⑥ akumulatora turētājā ⑩, līdz tas dzirdami fiksējas.
 5. Pirms sākat tīrīt: Pārbaudiet, vai suka, ko gatavojaties lietot, ir piemērota, izmantojot to kādam parauga materiālam vai neuzkrītošā vietā.
 6. Turiet universālo tīršanas ierīci ar vienu roku uz roktura ⑧ un ar otru roku uz papildu roktura ⑨.
 7. Pavelciet ieslēgšanas sviru ⑩ roktura ⑧ virzienā.
Universālā tīršanas ierīce sāk darboties, un 5 sekundes tiek rādīts akumulatora uzlādes stāvokļa indikators ⑨.

3.5.2. Universālās tīršanas ierīces apturēšana

1. Atlaidiet ieslēgšanas sviru ⑩.
Universālā tīršanas ierīce tiek apturēta.
2. Nospiediet atbrīvošanas pogu ① un izņemiet akumulatoru ⑥ no akumulatora turētāja ⑩.

3.6. Ūdens plūsmas regulēšana [att. 07]

Ūdens plūsmu var regulēt 3 stāvokļos.

- **0** Nav ūdens plūsmas
 - **1** Samazināta ūdens plūsma
 - **2** Maksimāla ūdens plūsma
- Pagrieziet plūsmas regulatoru ⑫ vēlamajā stāvoklī.

3.7. Sukas griešanās ātruma regulēšana [att. 07]

Sukas griešanās ātrumu var regulēt nepārtraukti no stāvokļa **min.** uz **maks.**

- Pagrieziet jaudas regulatoru ⑬ vēlamajā stāvoklī.

4. APKOPE



UZMANĪBU! Ūdens izraisīti bojājumi!

Ūdens izraisīti bojājumi nejaucas ieslēgšanas dēļ.

- Atvienojiet ūdens pievades avotu.
- Pirms ierīces apkopes izņemiet akumulatoru.

4.1. Universālās tīršanas ierīces tīršana [att. M1]



BĪSTAMI! Var tikt gūta trauma!

Traumu gūšanas risks un ierīces bojājumu risks.

- Netīriet ierīci ar ūdeni vai ūdens strūklu (it īpaši ar augstspiediena ūdens strūklu).
- Netīriet ar ķīmikālijām, tostarp benzīnu vai šķīdinātājiem. Dažas vielas var sabojāt svarīgas plastmasas daļas.

Ventilācijas atverēm vienmēr ir jābūt tīrām.

1. Tīriet universālās tīršanas ierīci ar mitru drānu (neiegremdējiet sukas bloku ūdeni un netīriet to zem tekoša ūdens).
2. Tīriet ventilācijas atveres ⑭ ar mikstu suku (nelietojiet skrūvgriezi).
3. Tīriet visas kustīgās daļas pēc katras lietošanas reizes.

4.2. Suku tīršana

1. Izņemiet sukas no suku bloka (skatiet šeit: **6.1. Suku maiņa**).
2. Tīriet sukas zem tekoša ūdens. Izņemiet no sukām īpaši mazus akmeņus un netīrumu atlikumus.
3. **Tikai rullīša sukai:** Tīriet sukas ⑯ uz šļakatu aizsarga.
4. Uzstādiet sukas suku blokā (skatiet šeit: **6.1. Suku maiņa**).

4.3. Akumulatora un akumulatora lādētāja tīršana

Akumulatora un akumulatora lādētāja virsmai un kontaktiem jābūt tīriem un jānožūst pirms akumulatora savienošanas ar akumulatora lādētāju.

- Neizmantojiet tekošu ūdeni.

4.3.1. Akumulatora tīršana

Akumulatora tīršanai neizmantojiet ķīmikālijas.

- Ik pa laikam ar mikstu, tīru un sausu suku iztīriet akumulatora ventilācijas atveres un kontaktus.

4.3.2. Akumulatora lādētāja tīršana

- Tīriet kontaktus un plastmasas daļas ar mikstu, sausu drānu.

5. UZGLABĀŠANA

5.1. Lietošanas pārtraukšana

Uzglabājiet ierīci bērniem nepieejamā vietā.

1. Izņemiet akumulatoru.
2. Uzlādējiet akumulatoru bez akumulatora aizsargpārsega (skatiet šeit: **3.1. Akumulatora uzlāde**).
3. Notīriet universālo tīršanas ierīci, akumulatoru un akumulatora lādētāju (skatiet **4. APKOPE**).
4. Uzglabājiet universālo tīršanas ierīci, akumulatoru un akumulatora lādētāju sausā, norobežotā vietā, kas aizsargāta no sala.
5. Neuzglabājiet universālo tīršanas ierīci, kā balstu izmantojot suku.
Tādējādi netiks pieļauta sukas deformācija.

6. KĻŪDU NOVĒRŠANA



UZMANĪBU! Ūdens izraisīti bojājumi!

Ūdens izraisīti bojājumi nejaucas ieslēgšanas dēļ.

- Atvienojiet ūdens pievades avotu.
- Pirms novērst ierīces problēmas, izņemiet akumulatoru.

6.1. Suku maiņa

GARDENA rezerves daļas ir pieejamas pie vietējā **GARDENA izplatītāja** vai **GARDENA apkopes dienestā**.

Drīkst izmantot tikai šādas trīs GARDENA sukas:

- **GARDENA universālā rullīša suka, izstr. nr. 14848:** Koka virsmu tīršanai. Šī suka ideāli piemērota klājuma dēļiem un paneļiem, kas izgatavoti no koka, mīksta un cieta koka sekcijām, WPC un BPC. Nav piemērota hermētiskām virsmām.

- **Gardena vidēji cieta suka, izstr. nr. 14849:** Jaudīgai tīrīšanai. Ideāli piemērota apjomīgiem netīrumiem, piemēram, saaugušu sūnu un augu notīrīšanai. Piemērota akmens virsmām (gludi bruģakmeņi, flīzes un betona bloki). Nav piemērota hermētiskām virsmām.
- **GARDENA mīksta diska suka, izstr. nr. 14847:** Saudzīgai tīrīšanai. Ideāli piemērota vieglai virsmu tīrīšanai. Īpaši piemērota grūti sasniedzamu vietu, stūru un malu, pakāpienu un cokolu tīrīšanai.

6.1.1. Rullīša sukas maiņa [att. T1]

Ja bezvadu universālā tīrīšanas ierīces korpuss tīrīšanas laikā saskaras ar zemi nodiluma dēļ, suka jāmaina.

Ir pieejamas divas GARDENA rullīša sukas:

→ Izmantojiet tikai oriģinālo **GARDENA rullīša suku**.

1. Griežiet fiksatoru ⑤ pulksteņrādītāju kustības virzienā.
2. Novelciet fiksatoru ⑥.
3. Novelciet rullīša suku ⑥ no rullīša sukas turētāja ⑦.
4. Uzbīdīet jaunu rullīša suku ⑥ uz rullīša sukas turētāja ⑦.
5. Rullīša sukā ⑥ ievietojiet fiksatoru ⑤.
6. Griežiet fiksatoru ⑤ pulksteņrādītāju kustības virzienā līdz galam, līdz savienojums dzirdami fiksējas.
Šādi rullīša suka tiek nostiprināta.

6.1.2. Diska sukas maiņa [att. T2]

→ Izmantojiet tikai oriģinālo **GARDENA diska suku**.

1. Novelciet diska suku ⑨ no diska sukas turētāja ⑩.
2. Līdz galam uzbīdīet jauno diska suku ⑨ uz diska sukas turētāja ⑩.
Šādi diska suka tiek nostiprināta.

6.2. Kļūdu tabula

Problēma	Iespējamais cēlonis	Risinājums
Suka ir bloķēta	Suku bloķē kāds priekšmets.	→ Izņemiet priekšmetu.
Universālā tīrīšanas ierīce netīra pareizi vai vibrē	Suka ir nodilusi.	→ Nomainiet suku.
Universālā tīrīšanas ierīce neapstājas	Iestrēgusi ieslēgšanas svira.	→ Izņemiet akumulatoru un atļaidiet ieslēgšanas sviru.
Universālā tīrīšanas ierīce neieslēdzas vai neapstājas. LED indikators ③ mirgo zaļā krāsā [att. 04]	Izlādējies akumulators.	→ Uzlādējiet akumulatoru.
Universālā tīrīšanas ierīce neieslēdzas vai neapstājas. Kļūdas LED indikators ④ deg sarkanā krāsā [att. 04]	Akumulatora temperatūra ir ārpus pieļaujamā diapazona.	→ Uzgaidiet, līdz akumulatora temperatūra atkal ir diapazonā no 0 °C līdz +45 °C.
	Starp akumulatora kontaktiem ir ūdens/mitrums.	→ Notīriet ūdeni/mitrumu ar sausu drānu.
	Motoru bloķē kāds priekšmets.	→ Izņemiet priekšmetu.
Universālā tīrīšanas ierīce neieslēdzas vai neapstājas. Kļūdas LED indikators ④ mirgo sarkanā krāsā [att. 04].	Universālā tīrīšanas ierīce ir bojāta.	→ Sazinieties ar GARDENA apkopes dienestu.
Universālā tīrīšanas ierīce neieslēdzas vai neapstājas. Neiedegas kļūdas LED indikators ④ [att. 04]	Akumulators nav pilnībā ievietots akumulatora turētājā.	→ Ievietojiet akumulatoru līdz galam turētājā, līdz akumulators dzirdami fiksējas.
	Akumulatora ir bojāts.	→ Nomainiet akumulatoru.
	Universālā tīrīšanas ierīce ir bojāta.	→ Sazinieties ar GARDENA apkopes dienestu.
Nav iespējams veikt uzlādi. Akumulatora uzlādes indikators ⑤ deg zaļā krāsā	Akumulators nav pareizi ievietots akumulatora lādētājā.	→ Ievietojiet akumulatoru akumulatora lādētājā pareizi.
	Akumulatora kontakti ir netīri.	→ Notīriet akumulatora kontaktus (piemēram, vairākas reizes ievietojot un izņemot akumulatoru. Ja nepieciešams, nomainiet akumulatoru).
	Akumulatora temperatūra ir ārpus pieļaujamā diapazona.	→ Uzgaidiet, līdz akumulatora temperatūra atkal ir diapazonā no 0 °C līdz +45 °C.
	Akumulatora ir bojāts.	→ Nomainiet akumulatoru.

Problēma	Iespējamais cēlonis	Risinājums
Nav iespējams veikt uzlādi. Nedeg akumulatora uzlādes indikators ⑤	Nav pareizi ievietots akumulatora lādētāja elektrotīkla kontaktspraudnis.	→ Pilnībā ievietojiet akumulatora lādētāja elektrotīkla kontaktspraudni barošanas kontaktligzdā.
	Barošanas kontaktligzda, elektrotīkla kabelis vai akumulatora lādētājs ir bojāts.	→ Pārbaudiet elektrotīkla spriegumu. Ja nepieciešams, nogādājiet akumulatora lādētāju pārbaudei pilnvarotam izplatītājam vai GARDENA apkopes dienestam.

PIEZĪME.

Remontdarbus drīkst veikt tikai GARDENA apkopes dienesti vai specializēti izplatītāji, kurus apstiprinājis uzņēmums GARDENA.

→ Lūdzu, sazinieties ar GARDENA apkopes dienestu, ja radušās citas kļūmes.

7. SPECIFIKĀCIJA

Universālā tīrīšanas ierīce	Mērvienība	Vērtība (izstr. nr. 14840)	Vērtība (izstr. nr. 14841)	Vērtība (izstr. nr. 14842)
Rullīša sukas ātrums (min./maks.)	apgr./min		350–1000	350–1000
Diska sukas ātrums (min./maks.)	apgr./min	350–1000		350–1000
Rullīša sukas platums	cm		10	10
Diska sukas diametrs	cm	17		17
Maks. ūdens plūsmas ātrums	l/h	100	100	100
Svars (bez akumulatora)	kg	2,7	4,0	3,2–4,0

Sistēmas akumulators PBA 18 V 2,5 Ah W-B

Akumulatora spriegums	Mērvienība	Vērtība (izstr. nr. 14903)
Akumulatora spriegums	V (DC)	18
Akumulatora jauda	Ah	2,5
Elementu skaits (liiija jonu)		5
Piemērots POWER FOR ALL sistēmas akumulatoru lādētājiem		AL 1810 CV/AL 1815 CV/AL 18V-20/AL 1830 CV/AL 1880 CV

Akumulatora lādētājs AL 1810 CV P4A

Akumulatora lādētājs AL 1810 CV P4A	Mērvienība	Vērtība (izstr. nr. 14900)
Elektrotīkla spriegums	V (AC)	220–240
Elektrotīkla frekvence	Hz	50–60
Nominālā strāva	R	26
Akumulatora uzlādes spriegums	V (DC)	18
Maks. akumulatora uzlādes strāva	mA	1000
Akumulatora uzlādes laiks (apt.)		
PBA 18 V 2,0 Ah W-B	min.	115
PBA 18 V 2,5 Ah W-B	min.	136
PBA 18 V 4,0 Ah W-C	min.	228

Pieļaujamais uzlādes temperatūras diapazons	°C	0–35
Svars atbilstoši EPTA procedūrai 01:2014	kg	0,17
Aizsardzības klase		□/II
Piemēroti POWER FOR ALL sistēmas akumulatori:		PBA 18V

8. PIEDERUMI/REZERVES DAĻAS

GARDENA universālā rullīša suka	Kā nodilušas rullīšu sukas aizstājējs, piemēram, koka virsmām.	Izstr. nr. 14848
GARDENA vidēji cieta rullīša suka	Kā nodilušas rullīšu sukas aizstājējs, piemēram, akmens virsmām.	Izstr. nr. 14849

GARDENA mīksta diska suka	Kā nodilušas diska sukas aizstājējs.	Izstr. nr. 14847
GARDENA diska sukas bloks	Kā universālās tīršanas ierīces papildinājums citiem iespējamiem lietojumiem.	Izstr. nr. 14846
GARDENA roktura pagarinātājs	GARDENA bezvadu universālās tīršanas ierīces pagarināšanai, izstr. nr. 14840.	Izstr. nr. 14845
GARDENA sistēmas akumulators P4A PBA 18 V/45 P4A PBA 18 V/72	Akumulators papildu darba laikam vai maiņai.	Izstr. nr. 14903 Izstr. nr. 14905
GARDENA ātrais akumulatora lādētājs AL 1830 CV P4A	Ātrai POWER FOR ALL sistēmas akumulatoru PBA 18 V..W-.. uzlādei	Izstr. nr. 14901

9. GARANTĪJA/SERVISS

9.1. Produkta reģistrēšana

Reģistrējiet produktu vietnē gardena.com/registration.

9.2. Serviss

Skatiet pašreizējo servisa centra kontaktinformāciju aizmugurējā lapā un tiešsaistē:

- <https://www.gardena.com/lv/serviss-un-atbalsts/meklet-veikalu-servisa-centru/>

10. UTILIZĀCIJA

10.1. Universālās tīršanas ierīces utilizācija

(saskaņā ar direktīvu 2012/19/ES/S.I. 2013, nr. 3113)



Izstrādājumu nedrīkst izmest parastos sadzīves atkritumos. No tā jāatbrīvojas saskaņā ar spēkā esošiem valsts vides aizsardzības normatīviem.

SVARĪGI!

→ Nododiet izstrādājumu utilizācijai vietējā atkritumu pārstrādes savākšanas punktā.

10.2. Akumulatora utilizācija



GARDENA akumulatorā ir litija jonu elementi, kas to darbmūža beigās jāutilizē atsevišķi no parastajiem sadzīves atkritumiem.

Li-ion

SVARĪGI!

1. Pilnībā izlādējiet litija jonu elementus (sazinieties ar GARDENA apkopes dienestu).
2. Aizsargājiet litija jonu elementu kontaktus pret iesaistītajiem.
3. Utilizējiet litija jonu elementus pareizi vai nogādājiet vietējā atkritumu pārstrādes savākšanas punktā

nl Draadloze multireiniger Compact 02/18V P4A; Patio 03/18V P4A; universeel 04/18V P4A

Vertaling van de originele instructies.

1. VEILIGHEIDSINSTRUCTIES.....	77
2. MONTAGE.....	78
3. BEDIENING.....	77
4. ONDERHOUD.....	77
5. OPSLAG.....	80
6. PROBLEMEN OPLOSSEN.....	77
7. SPECIFICATIE.....	81
8. ACCESSOIRES/RESERVEONDERDELEN.....	81
9. GARANTIE/SERVICE.....	81
10. AFVOER.....	82

1. VEILIGHEIDSINSTRUCTIES

1.1 Uitleg van symbolen



WAARSCHUWING!

→ Lees de bedieningshandleiding.



WAARSCHUWING!

→ Houd de borstels uit de buurt van elektrische kabels.



GEVAAR!

→ Houd voldoende afstand tot elektrische kabels.



WAARSCHUWING!

→ Verwijder de accu voordat u onderhoud uitvoert.



→ Niet blootstellen aan regen.



WAARSCHUWING!

→ Houd uw handen uit de buurt van de borstels.

1.2 Algemene veiligheidsinstructies

BELANGRIJK!

Lees de handleiding zorgvuldig door en bewaar deze ter referentie.

1.2.1 Algemene veiligheidsinstructies voor oppervlaktereinigers



GEVAAR! Elektrische schok!

Letselgevaar door elektrische stroom.

→ Het product moet worden gevoed met stroom via een aardlekschakelaar (ALS) met een nominale aardlekstroom van max. 30 mA.

→ Haal de stekker van het product uit het stopcontact voordat u het buiten bedrijf stelt, onderhoud uitvoert of onderdelen vervangt. Als u dit doet, moet het stopcontact zich binnen uw gezichtsveld bevinden.

1.2.2 Veiligheidsinstructies voor oppervlaktereinigers

De maximaal toegestane waterdruk is 1,2 MPa. Wij raden een slang met een diameter van 13 mm (1/2") aan.

De vloeistof mag niet rechtstreeks worden gericht op elektrische apparaten en apparaten die elektrische componenten bevatten (bijv. de binnenkant van ovens). Niet gebruiken in gevulde zwembaden.

De multireiniger mag niet worden gebruikt als deze is gevallen, als hij duidelijke tekenen van beschadiging vertoont of als hij lekt.

Houd de multireiniger uit de buurt van kinderen wanneer deze is ingeschakeld of afkoelt.

1.3 Aanvullende veiligheidsinstructies

1.3.1 Beoogd gebruik

Het product kan worden gebruikt door kinderen vanaf acht jaar en ouder en personen met een fysieke, sensorische of geestelijke handicap of gebrek aan ervaring en kennis, op voorwaarde dat ze onder toezicht staan of instructie hebben gekregen in het veilige gebruik van het product en dat ze op de hoogte zijn van alle betreffende gevaren. Kinderen mogen niet spelen met het product. Reiniging en onderhoud door de gebruiker mogen niet door kinderen worden uitgevoerd, tenzij ze acht jaar of ouder zijn en onder toezicht staan.

We raden een minimumleeftijd van 16 jaar aan voor het gebruik van het product.

De **GARDENA-multireiniger** is bedoeld voor het reinigen van horizontale en verticale oppervlakken in privétuinen en volkstuinten. De te reinigen oppervlakken moeten geschikt zijn voor reiniging met draaiende borstels. De te reinigen oppervlakken moeten ongevoelig zijn voor water als het gebruik van water wordt aanbevolen.

Het product is ongeschikt voor continubedrijf (professioneel gebruik).



GEVAAR! Lichamelijk letsel!

Een loszittende slijpschijf kan letsel tot gevolg hebben.

→ Bevestig geen slijpschijf aan de borstels.

1.3.2 Veiligheidsinstructies voor accu's en acculaders

→ **Lees alle veiligheidswaarschuwingen en -instructies.** Het niet opvolgen van de waarschuwingen en instructies kan leiden tot elektrische schokken, brand en/of ernstig letsel.

→ **Bewaar deze instructies op een veilige plaats.** Gebruik de acculader alleen als u bekend bent met alle functies en deze onbepikt kunt uitvoeren of de juiste instructies hebt ontvangen.

→ **Houd toezicht op kinderen tijdens gebruik, reiniging en onderhoud.** Daarmee wordt gewaarborgd dat kinderen niet met de acculader spelen.

→ **Laad alleen PBA 18V-accu's van het POWER FOR ALL-systeem met een capaciteit van 1,5 Ah of hoger. De accuspanning moet passen bij de accu-oplaadspanning van de acculader. Laad geen niet-oplaadbare accu's op.** Anders bestaat er brand- en explosiegevaar.

→  **Gebruik de acculader alleen in gesloten ruimten en houd deze uit de buurt van vocht.** Het binnendringen van water in een acculader verhoogt het risico op elektrische schokken.

→ **Houd de acculader schoon.** Vuil vormt een gevaar voor elektrische schok.

→ **Controleer de acculader, inclusief kabel en stekker, altijd voorafgaand aan het gebruik. Gebruik de acculader niet als u schade opmerkt. Open de acculader niet zelf. Zorg ervoor dat reparaties alleen worden uitgevoerd door gekwalificeerd personeel dat uitsluitend originele reserveonderdelen gebruikt.** Beschadigde acculaders, kabels en stekkers verhogen het risico op een elektrische schok.

→ **Gebruik de acculader niet op gemakkelijk brandbare oppervlakken (zoals papier, textiel, enz.) of in brandbare omgevingen.** Er bestaat brandgevaar omdat de acculader tijdens het opladen warm wordt.

→ **Dek de ventilatiesleuven van de acculader niet af.** Anders kan de acculader oververhit raken, waardoor deze niet meer naar behoren werkt.

→ **Laad de accu's alleen op met acculaders die door de fabrikant worden aanbevolen.** Een acculader die geschikt is voor het ene type accu, kan brandgevaar veroorzaken als deze gebruikt wordt met andere accu's.

→ **Er kunnen ook dampen ontsnappen als de accu beschadigd is of verkeerd wordt gebruikt.** Zorg ervoor dat de ruimte goed is geventileerd en roep medische hulp in als u nadelige gevolgen ervaart. De dampen kunnen de luchtwegen prikkelen.

→ **Er kan vloeistof uit de accu lekken als deze verkeerd wordt gebruikt. Vermijd contact hiermee. Als u per ongeluk in contact komt met de vloeistof, afspoelen met water. Wanneer de vloeistof in de ogen komt, moet u bovendien een arts raadplegen.** Vloeistof die uit de accu komt kan irritatie of brandwonden veroorzaken.

→ Als de aansluitkabel vervangen moet worden, moet dit worden uitgevoerd door GARDENA of door een erkend servicecentrum voor elektrische gereedschappen van GARDENA, om veiligheidsrisico's te voorkomen.

→ **Deze veiligheidsinstructies zijn alleen van toepassing op 18V-Li-ion-accu's van het POWER FOR ALL-systeem.**

→ **Gebruik de accu alleen in partnerproducten van het POWER FOR ALL-systeem.** 18V-accu's met de POWER FOR ALL-markering zijn volledig compatibel met de volgende producten: alle 18V-partnerproducten van het POWER FOR ALL-systeem.

→ **Neem de accu-aanbevelingen in de gebruiksaanwijzing voor uw product in acht.** Dit is de enige manier om de accu en het product veilig te gebruiken en de accu's te beschermen tegen gevaarlijke overbelasting.

→ **Laad de accu's alleen op met acculaders die worden aanbevolen door de fabrikant of door partners van het POWER FOR ALL-systeem.** Een acculader die geschikt is voor een bepaald type accu vormt brandgevaar bij gebruik in combinatie met andere accu's (accu-type: PBA 18 V enz./compatibele acculaders: AL 18 enz.).

→ **De accu wordt gedeeltelijk opgeladen geleverd.** Om de volledige capaciteit van de accu te kunnen benutten, moet u de accu volledig opladen in de acculader, voordat u de accu voor de eerste keer gebruikt.

→ **Houd accu's buiten bereik van kinderen.**

→ **Open de accu niet.** Er bestaat gevaar voor kortsluiting.

→ **Er kunnen dampen ontsnappen als de accu beschadigd is of verkeerd wordt gebruikt. De accu kan in brand vliegen of exploderen.** Zorg ervoor dat de ruimte goed is geventileerd en roep medische hulp in als u nadelige gevolgen ervaart. De dampen kunnen de luchtwegen prikkelen.

→ **Bij verkeerd gebruik of als de accu beschadigd is, kan brandbare vloeistof uit de accu ontsnappen; vermijd contact hiermee. Als u per ongeluk in contact komt met de vloeistof, afspoelen met water. Wanneer de vloeistof in de ogen komt, moet u bovendien een arts raadplegen.** Vloeistof die uit de accu komt kan irritatie of brandwonden veroorzaken.

→ **Als de accu defect is, kan er vloeistof lekken en kunnen aangrenzende voorwerpen nat worden. Controleer betreffende onderdelen.** Reinig ze of vervang ze indien nodig.

→ **Sluit de accu niet kort. Houd de accu als hij niet wordt gebruikt uit de buurt van paperclips, munten, sleutels, spijkers, schroeven of andere kleine metalen voorwerpen die een overbrugging van de contacten zouden kunnen veroorzaken.** Als er kortsluiting tussen de accuaansluitingen ontstaat, kunnen er brandwonden of brand ontstaan.

→ **De contacten van de accu kunnen heet zijn na gebruik. Wees voorzichtig met de hete contacten, wanneer u de accu verwijdert.**

→ **De accu kan beschadigd raken door puntige voorwerpen zoals een spijker of schroevendraaier, of door externe kracht.** Er kan kortsluiting ontstaan en de accu kan in brand vliegen, gaan roken of exploderen of oververhit raken.

→ **Voer nooit onderhoud uit aan beschadigde accu's.** Alle onderhoudswerkzaamheden aan accu's mogen uitsluitend worden uitgevoerd door de fabrikant of door erkende servicecentra.

→  **Bescherm de accu tegen hitte (waaronder langdurige blootstelling aan zonlicht), vuur, vuil, water en vocht.** Er bestaat explosie- en kortsluitgevaar.

→  **Gebruik en bewaar de accu alleen bij een omgevingstemperatuur tussen -20 en +50 °C. Laat de accu bijv. niet 's zomers in uw auto liggen. Bij temperaturen < 0 °C kunnen de prestaties afnemen, afhankelijk van het apparaat.**

→ **Laad de accu alleen op bij omgevingstemperaturen tussen 0 en 35 °C. Laad de accu alleen op via een USB-aansluiting bij omgevingstemperatu-**

ren tussen +10 en +35 °C. Opladen buiten het temperatuurbereik kan de accu beschadigen of het risico op brand verhogen.

→ **Laat de accu na gebruik ten minste 30 minuten lang afkoelen, voordat u deze oplaadt of opbergt.**

1.3.3 Aanvullende elektrische veiligheidsinstructies



GEVAAR! Hartstilstand!

Dit product genereert een elektromagnetisch veld tijdens bedrijf. Dit veld kan de werking van actieve of passieve medische implantaten verstoren en tot ernstig of dodelijk letsel leiden (bijv. als iemand een pacemaker heeft).

→ Raadpleeg uw arts en de fabrikant van uw implantaat voordat u dit product gebruikt.

→ Verwijder de accu wanneer u het product niet gebruikt.

→ Na gebruik van het product moet de stekker uit het stopcontact worden getrokken.

→ Verwijder de accu wanneer het product gedurende langere tijd wordt opgeslagen of niet wordt gebruikt.

→ Gebruik geen niet-functionerende accu's en voer deze op de juiste manier af. Uw vingers kunnen bekneld raken wanneer u de accu plaatst.

→ Let op uw vingers wanneer u de accu plaatst.

→ Controleer de werkplek op verborgen kabels voordat u het product gebruikt. Verwijder ze indien nodig.

1.3.4 Aanvullende persoonlijke veiligheidsinstructies



GEVAAR! Verstikkingsgevaar!

Kleine onderdelen kunnen eenvoudig worden ingeslikt. Er bestaat verstikkingsgevaar voor kleine kinderen door de polyzak.

→ Houd kleine kinderen uit de buurt tijdens de montage.

→ Beveilig de werkplek vóór gebruik: Houd kinderen, huisdieren en omstanders uit de buurt.

→ Draag een veiligheidsbril.

Uw vingers kunnen bekneld raken wanneer u de extra handgreep plaatst.

→ Let op uw vingers bij het afstellen van de extra handgreep.

→ Draag veiligheidsschoenen.

→ Gebruik geen machine als u moe bent of onder invloed bent van drugs, alcohol of medicijnen. Eén moment van onoplettendheid tijdens het gebruik van een elektrisch apparaat kan ernstig lichamelijk letsel tot gevolg hebben.

→ Gebruik het product niet boven het hoofd.

Aangezien de draadloze multireiniger AquaBrush gevoelige, gepolijste, gecoate en krasgevoelige oppervlakken kan beschadigen, mag u deze niet op deze oppervlakken gebruiken.

2. MONTAGE



LET OP! Waterschade!

Waterschade door onbedoeld starten.

→ Koppel de watertoevoer los.

→ Verwijder de accu voordat u het product monteert.

2.1 Leveringsomvang

	Art. 14840-55	Art. 14841-20	Art. 14842-20
Handgreepseenheid	x	x	x
Uitschuifbare handgreep	-	x	x
Rollenborsteleenheid (universeel)	-	x	x
Schijfborsteleenheid	x	-	x
Acculader	-	x	x
Accu (2,5 Ah)	-	x	x
Beschermkap voor accu (voor 2,5 Ah)	x	x	x
Gebruiksaanwijzing	x	x	x

Art. 14841-55 en 14842-55 worden geleverd zonder acculader of accu.

2.2 De verlengingshandgreep aanbrengen [afb. A1]



GEVAAR! Letsel!

→ Gebruik niet meer dan 1 verlengingshandgreep.

1. Duw de verlengingshandgreep ② zo ver mogelijk in de handgriep-eenheid ① (A). Daarbij moeten alle lipjes in de opening worden geduwd ③.
2. Draai de wartelmoer ④ met de hand vast (gebruik geen gereedschap). Een kleine speling tussen de wartelmoer en het verbindingselement is normaal.
Hierdoor wordt de verbinding strak gemaakt.

2.3 De borsteleenheid aanbrengen/vervangen [afb. A1]

Alleen de volgende GARDENA-borsteleenheden ④ mogen worden gebruikt.

- GARDENA-rollenborsteleenheid
- GARDENA-schijfborsteleenheid

Beide borsteleenheden kunnen op de verlengingshandgreep of handgriep-eenheid worden aangebracht.

2.3.1 De borsteleenheid aanbrengen

1. Duw de gewenste borsteleenheid ④ zo ver mogelijk in de handgriep-eenheid ① of de verlengingshandgreep ②. Daarbij moeten alle lipjes in de opening worden geduwd ③.
2. Draai de wartelmoer ④ met de hand vast (gebruik geen gereedschap). Een kleine speling tussen de wartelmoer en het verbindingselement is normaal.
Hierdoor wordt de verbinding strak gemaakt.

2.3.2 De borsteleenheid vervangen

1. Draai de wartelmoer ④ met de hand los (gebruik geen gereedschap).
2. Trek de borstel uit de handgriep-eenheid ① of de verlengingshandgreep ②.
3. Breng de gewenste borstel aan zoals beschreven in **2.3.1 De borsteleenheid aanbrengen**.

2.4 De multireiniger aansluiten op de watertoevoer [afb. A2]

De multireiniger is lekvrij tot een waterinlaatdruk van 1,2 MPa (12,0 bar). Voor optimale reinigingsresultaten mag de waterinlaatdruk echter niet hoger zijn dan 0,6 MPa (6,0 bar).

De multireiniger kan met of zonder watertoevoer worden gebruikt.

1. Sluit het meegeleverde waterstopslangstuk ③ aan op de waterslang ⑤.
2. Draai de stromingsregelaar ② naar positie 0.
3. Sluit een waterslang ⑤ aan op de watertoevoer ⑥.
4. Sluit het waterstop-slangstuk ③ aan op de waterinlaat ⑦ op de multireiniger.

3. BEDIENING



LET OP! Waterschade!

Waterschade door onbedoeld starten.

- Koppel de watertoevoer los.
- Verwijder de accu voordat u het product afstelt.

3.1 Accu opladen [afb. O1/O2/O3]:



VOORZICHTIG!

De spanning van de stroombron moet overeenkomen met de gegevens op het typeplaatje van de acculader.

- Let op de netspanning.

Het slimme laadproces detecteert automatisch de laadstatus van de accu en laadt deze op met de optimale laadstroom, afhankelijk van de accutemperatuur en de accuspanning.

Dit beschermt de accu en houdt deze volledig opgeladen wanneer deze in de acculader wordt bewaard.

1. Druk op de ontgrendelknop (A) en verwijder de accu (B) uit de accuhouder (C).
2. Verwijder de accu (B) van de beschermkap (D).
3. Sluit de acculader (C) aan op een stopcontact.
4. Schuif de acculader (C) op de accu (B).

Wanneer de acculaadindicator (E) op de acculader groen knippert, wordt de accu opgeladen.

Wanneer de acculaadindicator (E) op de acculader permanent groen brandt, is de accu volledig opgeladen (oplaaduur: zie 7. SPECIFICATIE).

5. Controleer regelmatig de laadtoestand tijdens het opladen.
6. Als de accu (B) volledig is opgeladen, kan de accu (B) worden losgekoppeld van de acculader (C).

3.2 Betekenis van de display-elementen

3.2.1 Display op de acculader [afb. O3]

Acculaadindicator (E) De laadcyclus wordt aangegeven door het knipperen van de acculaadindicator (E).



Opmerking: De laadcyclus kan alleen worden uitgevoerd als de temperatuur van de accu binnen het toegestane laadtemperatuurbereik ligt, zie 7. SPECIFICATIE.

Acculaadindicator (E) brandt continu Het **continu branden** van de acculaadindicator (E) geeft aan dat de accu volledig is opgeladen, of dat de temperatuur van de accu zich buiten het toegestane oplaadtemperatuurbereik bevindt en er daarom niet kan worden opgeladen. Nadat het toegestane temperatuurbereik is bereikt, wordt de accu opgeladen.



Zonder dat de accu ingestoken is, signaleert het **continue branden** van de acculaadindicator (E), dat de stekker in het stopcontact is gestoken en de acculader klaar voor gebruik is.

3.2.2 Acculaadstatusindicator (P) op het product [afb. O4/O7]

Na het starten van het product wordt de acculaadstatusindicator (P) gedurende 5 seconden weergegeven.

Acculaadstatusindicator	Acculaadstatus
①, ② en ③ branden groen	67 - 100% opgeladen
① en ② branden groen	34 - 66% opgeladen
① brandt groen	11 - 33% opgeladen
① knippert groen	0 - 10% opgeladen

Wanneer de led ① groen knippert, moet de accu worden opgeladen. Als de storingsled (M) brandt of knippert: zie **6. PROBLEMEN OPLOSSEN**.

3.3 Werkpositie met verlengingshandgreep [afb. O5]

→ Houd de multireiniger rechtop met de ene hand op de handgreep (8) en de andere hand op de extra handgreep (9).

3.4 De positie van de extra handgreep aanpassen [afb. O6]

De positie van de extra handgreep kan worden ingesteld op uw lichaamslengte.

Wanneer de multireiniger juist is afgesteld op uw lengte, staat u rechtop en raakt de borstel het oppervlak dat u wilt schoonmaken in de werkpositie.

1. Trek aan de hendel (10).
2. Kantel de extra handgreep (9) in de gewenste positie.
3. Laat de hendel (10) weer los tot deze vergrendelt.

3.5 De multireiniger starten/stoppen [afb. O1/O5/O7]



GEVAAR! Letsel!

Risico op letsel als het product niet stopt wanneer de starthendel wordt losgelaten.

- De veiligheidsvoorzieningen of schakelaars mogen nooit worden omzeild.
- De starthendel mag bijvoorbeeld niet aan de handgreep worden bevestigd.

3.5.1 De multireiniger starten

De multireiniger mag alleen worden gebruikt met een geschikte GARDE-NA-beschermkap ⑤ over de accu.

Voor Power+-accu's en 4,0Ah-accu's is een geschikte accubeschermkap verkrijgbaar bij de GARDENA-service:

- Accubeschermkap voor Power+-accu art. 14800-00.600.36
- Accubeschermkap voor 4,0Ah-accu art. 14800-00.600.32

1. Controleer voordat u begint of er steentjes in de borstels zitten en verwijder ze indien nodig.
Steentjes kunnen het oppervlak beschadigen.
2. Sluit indien nodig de multireiniger aan op de watertoevoer (zoals beschreven in **2.4 De multireiniger aansluiten op de watertoevoer**).
3. Trek de accubeschermkap ⑤ over de accu.
4. Plaats de accu ⑧ in de accuhouder ⑩ tot deze hoorbaar vastklikt.
5. Voordat u begint met reinigen: Test de geschiktheid van de borstel die u wilt gebruiken op een monster van het materiaal of op een onopvallende plek.
6. Houd de multireiniger vast met de ene hand op de handgreep ⑧ en de andere hand op de extra handgreep ⑨.
7. Trek de starthendel ⑪ naar de handgreep ⑧.
De multireiniger start en de acculaadstatusindicator ⑫ wordt gedurende 5 seconden weergegeven.

3.5.2 De multireiniger stoppen

1. Laat de starthendel ⑪ los.
De multireiniger stopt.
2. Druk op de ontgrendelknop ⑬ en verwijder de accu ⑧ uit de accuhouder ⑩.

3.6 De waterdoorvoer aanpassen [afb. O7]

U kunt de waterdoorvoer in 3 stappen aanpassen.

- **0** Geen waterdoorvoer
- **1** Verminderde waterdoorvoer
- **2** Volledige waterdoorvoer

→ Draai de doorvoerregelknop ⑭ in de gewenste stand.

3.7 Het toerental van de borstelrotatie aanpassen [afb. O7]

U kunt het rotatietoerental van de borstel traploos aanpassen van **min.** tot **max.**

→ Draai de vermogensregelaar ⑮ in de gewenste stand.

4. ONDERHOUD



LET OP! Waterschade!

Waterschade door onbedoeld starten.

- Koppel de watertoevoer los.
- Verwijder de accu voordat u onderhoud uitvoert aan het product.

4.1 De multireiniger reinigen [afb. M1]



GEVAAR! Letsel!

Risico op letsel en risico op beschadiging van het product.

- Reinig het product niet met water of een waterstraal (vooral niet met een hogedrukspuit).
- Niet reinigen met chemische producten, waaronder benzine of oplosmiddelen. Sommige kunnen belangrijke kunststof onderdelen onherstelbaar beschadigen.

De ventilatiesleuven moeten altijd schoon zijn.

1. Reinig de multireiniger met een vochtige doek (dompel de borsteleenheid niet onder in water en reinig deze niet onder stromend water).
2. Reinig de ventilatiesleuven ⑰ met een zachte borstel (gebruik geen schroevendraaier).
3. Reinig alle bewegende delen na elk gebruik.

4.2 De borstels reinigen

1. Verwijder de borstels van de borsteleenheid (zie **6.1 De borstels vervangen**).
2. Reinig de borstels onder stromend water. Verwijder vooral steentjes en vuilresten van de borstels.
3. **Alleen voor de rollenborstel:** Reinig de borstels ⑱ op het spat-scherm.
4. Plaats de borstels in de borsteleenheid (zie **6.1 De borstels vervangen**).

4.3 De accu en acculader reinigen

Het oppervlak en de contacten van de accu en acculader moeten schoon en droog zijn voordat de accu wordt aangesloten op de acculader.

→ Gebruik geen stromend water.

4.3.1 De accu reinigen

Gebruik nooit chemische middelen om de accu te reinigen.

→ Reinig de ventilatiesleuven en de contactpunten van de accu af en toe met een zachte, schone en droge borstel.

4.3.2 De acculader reinigen

→ Reinig de contacten en de kunststof onderdelen met een zachte, droge doek.

5. OPSLAG

5.1 Buiten bedrijf stellen

Het product moet buiten bereik van kinderen worden opgeborgen.

1. Verwijder de accu.
2. Laad de accu op zonder de accubeschermkap (zie **3.1 Accu opladen**).
3. Reinig de multireiniger, de accu en de acculader (zie **4. ONDERHOUD**).
4. Bewaar de multireiniger, de accu en de acculader op een droge, afgesloten plaats waar ze beschermd zijn tegen vorst.
5. Voorkom bij het opbergen dat de multireiniger op de borstel steunt.
Dit voorkomt vervorming van de borstel.

6. PROBLEMEN OPLOSSEN



LET OP! Waterschade!

Waterschade door onbedoeld starten.

- Koppel de watertoevoer los.
- Verwijder de accu voordat u problemen aan het product oplost.

6.1 De borstels vervangen

GARDENA-reserveonderdelen zijn beschikbaar bij uw GARDENA-dealer of de GARDENA-service.

Alleen de volgende 3 GARDENA-borstels mogen worden gebruikt:

- **GARDENA-rollenborstel universeel art. 14848:** Voor het reinigen van houten oppervlakken. Ideaal voor terrasvloeren en terrasvloeren van hout, zacht- en hardhouten delen, WPC en BPC. Niet geschikt voor gesealde oppervlakken.
- **GARDENA-rollerborstel medium art. 14849:** Voor krachtige reiniging. Ideaal voor grof vuil zoals mos en groene aanslag. Geschikt voor stenen oppervlakken (gladde stenen bestrating, tegels en betonblokken). Niet geschikt voor gesealde oppervlakken.
- **GARDENA-schijfborstel zacht art. 14847:** Voor zachte reiniging. Ideaal voor lichte reinigingswerkzaamheden op oppervlakken. Ideaal voor het reinigen van moeilijk bereikbare plaatsen, hoeken en randen, treden en plinten.

6.1.1 De rollenborstel vervangen [afb. T1]

Als de behuizing van de draadloze multireiniger tijdens het reinigen door slijtage de grond raakt, moet de borstel worden vervangen.

Er zijn 2 GARDENA-rollenborstels verkrijgbaar:

→ Gebruik alleen een originele **GARDENA-rollenborstel**.

1. Draai de bevestiging ⑲ linksom.
2. Trek de bevestiging ⑲ eraf.
3. Trek de rollenborstel ⑲ van de rollenborstelhouder ⑳.
4. Druk de nieuwe rollenborstel ⑲ op de rollenborstelhouder ⑳.

- Plaats de bevestiging ⑩ in de rollenborstel ⑩.
- Draai de bevestiging ⑩ zo ver mogelijk rechtsom, tot de verbinding hoorbaar vastklikt.
Hierdoor wordt de rollenborstel vastgezet.

6.1.2 De schijfborstel vervangen [afb. T2]

→ Gebruik alleen een originele **GARDENA-schijfborstel**.

- Trek de schijfborstel ⑩ van de schijfborstelhouder ⑩.
- Druk de nieuwe schijfborstel ⑩ zo ver mogelijk op de schijfborstelhouder ⑩.
Hierdoor wordt de schijfborstel vastgezet.

6.2 Foutentabel

Probleem	Mogelijke oorzaak	Oplossing
Borstel is geblokkeerd	Obstakel blokkeert de borstel.	→ Verwijder de obstructie.
De multireiniger reinigt niet goed of trilt	Borstel is versleten.	→ Vervang de borstel.
De multireiniger stopt niet	De starthendel zit vast.	→ Verwijder de accu en maak de starthendel los.
De multireiniger start of stopt niet. De led ⑩ knippert groen [afb. 04].	De accu is leeg.	→ Laad de accu op.
De multireiniger start of stopt niet. De storingsled ⑩ brandt rood [afb. 04]	De accutemperatuur ligt buiten het toegestane bereik.	→ Wacht tot de accutemperatuur weer tussen 0 en + 45 °C ligt.
	Er bevinden zich waterdruppels of vocht tussen de accucontacten.	→ Verwijder de waterdruppels of het vocht met een droge doek.
	Een obstakel blokkeert de motor.	→ Verwijder de obstructie.
De multireiniger start of stopt niet. De storingsled ⑩ knippert rood [afb. 04]	De multireiniger is defect.	→ Neem contact op met GARDENA-service.
De multireiniger start of stopt niet. De storingsled ⑩ gaat niet branden [afb. 04]	De accu is niet volledig in de accuhouder geplaatst.	→ Plaats de accu volledig in de accuhouder zodat hij hoorbaar vastklikt.
	De accu is defect.	→ Vervang de accu.
	De multireiniger is defect.	→ Neem contact op met GARDENA-service.
De laadcyclus is niet mogelijk. De acculaadindicator ⑩ brandt continu groen	De accu is niet goed in de acculader geduwd.	→ Duw de accu goed in de acculader.
	Contacten van de accu zijn vuil.	→ Reinig de contacten van de accu (bijv. door de accu meerdere keren aan te sluiten en weer los te koppelen. Vervang de accu indien nodig).
	De accutemperatuur ligt buiten het toegestane bereik.	→ Wacht tot de accutemperatuur weer tussen 0 en + 45 °C ligt.
	De accu is defect.	→ Vervang de accu.
De laadcyclus is niet mogelijk. De acculaadindicator ⑩ brandt niet	De stekker van de acculader is niet goed aangesloten.	→ Steek de stekker volledig in het stopcontact.
	Stopcontact, netsnoer of acculader is defect.	→ Controleer de netspanning. Laat de acculader indien nodig controleren door een erkende dealer of door GARDENA-service.

OPMERKING:

Reparaties mogen uitsluitend worden uitgevoerd door GARDENA-servicecentra of door gespecialiseerde dealers die zijn goedgekeurd door GARDENA.

→ Neem contact op met uw GARDENA-servicecentrum in geval van andere storingen.

7. SPECIFICATIE

Multireiniger	Unit	Waarde (art. 14840)	Waarde (art. 14841)	Waarde (art. 14842)
Toerental van de rollenborstel (min./max.)	omw./min.		350–1000	350–1000

Multireiniger	Unit	Waarde (art. 14840)	Waarde (art. 14841)	Waarde (art. 14842)
Toerental van de schijfborstel (min./max.)	omw./min.	350-1000		350-1000
Breedte van de rollenborstel	cm		10	10
Diameter van de schijfborstel	cm	17		17
Max. waterdoorvoersnelheid	l/h	100	100	100
Gewicht (zonder accu)	kg	2,7	4,0	3,2-4,0

Systeemaccu PBA 18 V 2,5 Ah W-B	Unit	Waarde (art. 14903)
Accuspanning	V (DC)	18
Accucapaciteit	Ah	2,5
Aantal cellen (Li-ion)		5
Geschikte acculaders van het POWER FOR ALL-systeem		AL 1810 CV/AL 1815 CV/AL 18V-20/ AL 1830 CV/AL 1880 CV

Acculader AL 1810 CV P4A	Unit	Waarde (art. 14900)
Netspanning	V (AC)	220-240
Netfrequentie	Hz	50-60
Nominale stroomsterkte	W	26
Accu-oplaadspanning	V (DC)	18
Max. acculaadstroom	mA	1000
Acculaadtijd (ca.)		
PBA 18 V 2,0 Ah W-B	min.	115
PBA 18 V 2,5 Ah W-B	min.	136
PBA 18 V 4,0 Ah W-C	min.	228

Toegestaan laadtemperatuurbereik	°C	0–35
Gewicht conform EPTA-procedure 01:2014	kg	0,17
Beschermingsklasse		□/II
Geschikte POWER FOR ALL-systeemaccu's		PBA 18V

8. ACCESSOIRES/RESERVEONDERDELEN

GARDENA-rollenborstel universeel	Ter vervanging van een versleten rollenborstel, bijv. voor houten oppervlakken.	Art. 14848
GARDENA-rollenborstel medium	Ter vervanging van een versleten rollenborstel, bijv. voor stenen oppervlakken.	Art. 14849
GARDENA-schijfborstel zacht	Ter vervanging van een versleten schijfborstel.	Art. 14847
GARDENA-schijfborsteleenheid	Als aanvulling op de multireiniger voor andere mogelijke toepassingen.	Art. 14846
GARDENA-verlengingshandgreep	Voor het verlengen van de draadloze GARDENA-multireiniger art. 14840.	Art. 14845
GARDENA-systeemaccu P4A PBA 18V/45 P4A PBA 18V/72	Accu voor extra looptijd of om te vervangen.	Art. 14903 Art. 14905
GARDENA-accusnellader AL 1830 CV P4A	Voor het snel laden van POWER FOR ALL-systeemaccu's PBA 18V..W..	Art. 14901

9. GARANTIE/SERVICE

9.1. Productregistratie

Registreer uw product op gardena.com/registration.

9.2. Service

U vindt de actuele contactgegevens van onze service op de achterzijde en online:

- België: <https://www.gardena.com/be-fr/c/assistance/contact>
- Nederland: <https://www.gardena.com/nl/c/ondersteuning/contact>
- Andere landen: <https://www.gardena.com/int/support/advice/contact/>

10. AFVOER

10.1 Afvoer van de multireiniger

(conform richtlijn 2012/19/EU/S.I. 2013 nr. 3113)



Het product mag niet met het gewone huisvuil worden afgevoerd. Het moet in overeenstemming met de toepasselijke lokale milieuvoorschriften worden afgevoerd.

BELANGRIJK!

→ Voer het product af via of bij uw lokale afvalinzamelingsdienst.

10.2 De accu verwijderen



De GARDENA-accu bevat lithium-ion-cellen die aan het einde van hun levensduur afzonderlijk van het gewone huisvuil moeten worden afgevoerd.

Li-ion

BELANGRIJK!

1. Ontlaad de lithium-ion-cellen volledig (neem hiervoor contact op met GARDENA-service).
2. Bescherm de contactpunten van de lithium-ion-cellen tegen kortsluiting.
3. Voer de lithium-ion-cellen op de juiste wijze af via of bij uw lokale afvalinzamelingsdienst.

no Trådløs flerrenngjøringsmaskin Compact 02/18 V P4A, Patio 03/18 V P4A, Universal 04/18 V P4A

Oversettelse av de opprinnelige anvisningene.

1. SIKKERHETSADVARSLER	82
2. MONTERING	83
3. DRIFT	84
4. VEDLIKEHOLD	84
5. OPPBEVARING	85
6. FEILSØKING.....	85
7. SPESIFIKASJONER.....	86
8. TILBEHØR/RESERVEDELER.....	86
9. GARANTI/SERVICE.....	86
10. KASSERING.....	86

1. SIKKERHETSADVARSLER

1.1 Forklaring av symboler



ADVARSEL!

→ Les bruksanvisningen.



ADVARSEL!

→ Hold børstene borte fra elektriske kabler.



FARE!

→ Hold tilstrekkelig avstand fra elektriske kabler.



ADVARSEL!

→ Ta ut batteriet før vedlikehold.



→ Må ikke utsettes for regn.



ADVARSEL!

→ Hold hendene unna børstene.

1.2 Generelle sikkerhetsadvarsler

VIKTIG!

Les bruksanvisningen nøye før bruk, og ta vare på den for fremtidig bruk.

1.2.1 Generelle sikkerhetsadvarsler for overflaterengjøringsmaskiner



FARE! Elektrisk støt!

Fare for skade fra elektrisk strøm.

→ Produktet må få strømtilførsel fra en reststrømenhet (RCD) med vurdert strømutførelse på ikke mer enn 30 mA.

→ Koble produktet fra strømuttaket før frakobling, vedlikehold eller erstatning av deler. Når du gjør dette, må strømuttaket være innenfor synsfeltet ditt.

1.2.2 Sikkerhetsadvarsler for overflaterengjøringsmaskiner

Det maksimale tillatte vanntrykket er 1,2 MPa. Vi anbefaler en slange med en diameter på 13 mm (1/2").

Væsken må ikke rettes direkte mot elektriske apparater og utstyr som inneholder elektriske komponenter (f.eks. innsiden av ovner).

Må ikke brukes i svømmebasseng som inneholder vann.

Flerrenngjøringsmaskinen må ikke brukes hvis den har falt i bakken, hvis den viser tydelige tegn på skade eller lekket.

Hold flerrenngjøringsmaskinen unna barn når den er slått på eller når den kjøles ned.

1.3 Ekstra sikkerhetsadvarsler

1.3.1 Tiltent bruk

Produktet kan brukes av barn over 8 år og personer med nedsatte fysiske og mentale evner eller personer uten erfaring eller kunnskap hvis de får tilsyn eller instruksjoner om hvordan de bruker produktet på en sikker måte, og forstår farene ved bruken. Barn skal ikke leke med produktet. Rengjøring og brukervedlikehold må ikke utføres av barn, med mindre de er 8 år eller eldre og er under tilsyn. Vi anbefaler en minimumsalder på 16 år for å bruke produktet.

GARDENA flerrenngjøringsmaskin er beregnet på rengjøring av horisontale og vertikale overflater i private hager og kolonihager. Områdene som skal rengjøres, må være egnet for rengjøring med roterende børster. Områdene som skal rengjøres, må være ufølsomme for vann hvis det anbefales å bruke vann. Produktet er ikke egnet for kontinuerlig drift (profesjonell bruk).



FARE! Personskade!

Hvis slipeskiven løsner, kan det føre til personskade.

→ Ikke fest en slipeskive til børstene.

1.3.2 Sikkerhetsadvarsler for batterier og batteriladere

→  **Les alle sikkerhetsadvarsler og instruksjoner.** Hvis du ikke følger advarslene og instruksjonene, kan dette føre til elektrisk støt, brann og/eller alvorlig personskade.

→ **Oppbevar disse instruksjonene på et sikkert sted.** Du må bare bruke batteriladere hvis du er kjent med alle funksjonene og kan bruke dem uten begrensninger, eller hvis du har fått tilstrekkelige instruksjoner.

→ **Hold barn under oppsyn ved bruk, rengjøring og vedlikehold.** Dette sikrer at barn ikke leker med batteriladere.

→ **Lad bare POWER FOR ALL-system type PBA 18 V-batterier med en kapasitet på 1,5 Ah eller høyere. Batterispenningen må tilsvare batteriladespenningen til batteriladere. Ikke lad ikke-oppladbare batterier.** Dette medfører brann- og eksplosjonsfare.

→  **Bruk batteriladere bare i lukkede rom, og hold den unna fukt.** Hvis det kommer vann inn i en batterilader, øker faren for elektrisk støt.

→ **Hold batteriladere ren.** Smuss fører til fare for elektrisk støt.

→ **Kontroller alltid batteriladere, kablet og støpselet før bruk. Ikke bruk batteriladere hvis du oppdager skader. Ikke åpne batteriladere selv. Sørg for at eventuelle reparasjoner bare utføres av kvalifisert personell som utelukkende bruker originale reservedeler.** Skadde batteriladere, kabler og støpsler øker faren for elektrisk støt.

→ **Ikke bruk batteriladere på lett brennbare overflater (f.eks. papir, tekstiler osv.) eller i brennbare omgivelser.** Det er fare for brann fordi batteriladere varmes opp under drift.

→ **Batteriladere ventilasjonsåpninger må ikke tildekkes.** Ellers kan laderen bli overopphetet og slutte å fungere som den skal.

→ **Lad batteriene bare med batteriladere som er anbefalt av produsenten.** En batterilader som passer til én type batteri, kan utgjøre en brannfare hvis den brukes med andre batterier.

→ **Damp kan slippe ut hvis batteriet er skadet eller brukes feil.** Sørg for at området er godt ventilert, og oppsøk lege dersom du opplever negative virkninger. Dampen kan irritere luftveiene.

→ **Det kan lekke væske fra batteriet hvis det brukes på feil måte. Unngå kontakt. Skyll med vann hvis kontakt oppstår ved et uhell. Oppsøk lege hvis du får væske i øynene.** Væske fra batteriet kan forårsake irritasjon eller brannskader.

→ Hvis tilkoblingskabelen må skiftes ut, må dette utføres av GARDENA eller et autorisert servicesenter for GARDENA-maskiner, for å unngå sikkerhetsfarer.

→ **Disse sikkerhetsadvarslene gjelder bare for oppladbare 18 V litium-ion-batterier for POWER FOR ALL-systemet.**

→ **Bruk bare batteriet i POWER FOR ALL-systempartnerprodukter.** POWER FOR ALL-merkede 18 V-batterier er fullstendig kompatibel med følgende produkter: Alle 18 V POWER FOR ALL-systempartnerprodukter.

→ **Følg batterianbefalingene i bruksanvisningen for produktet.** Dette er den eneste måten å bruke batteriet og produktet trygt og beskytte batteriene mot farlig overbelastning på.

→ **Du må bare lade batteriene med batteriladere som er anbefalt av produsenten eller av POWER FOR ALL-systempartnere.** En batterilader som er egnet for en bestemt type batteri, utgjør en brannfare hvis den brukes med andre batterier (batteritype: PBA 18 V osv. / Kompatible batteriladere: AL 18 osv.).

→ **Batteriet leveres delvis ladet.** For å sikre full ytelse må batteriet lades helt opp i batteriladere før du bruker det for første gang.

→ **Oppbevar batteriene utilgjengelig for barn.**

→ **Ikke åpne batteriet.** Det er fare for kortslutning.

→ **Damp kan slippe ut hvis batteriet er skadet eller brukes feil. Batteriet kan brenne eller eksplodere.** Sorg for at området er godt ventilert, og oppsøk lege dersom du opplever negative virkninger. Dampen kan irritere luftveiene.

→ **Hvis batteriet brukes på feil måte, eller hvis det er skadet, kan brennbar væske komme ut av batteriet. Unngå kontakt. Skyll med vann hvis kontakt oppstår ved et uhell. Oppsøk lege hvis du får væske i øynene.** Væske fra batteriet kan forårsake irritasjon eller brannskader.

→ **Hvis batteriet er defekt, kan væske lekke ut og gjøre gjenstander i nærheten våte. Kontroller berørte deler.** Rengjør eller bytt dem om nødvendig.

→ **Batteriet må ikke kortsluttes.** Når batteriet ikke er i bruk, må det holdes unna binders, mynter, nøkler, spiker, skruer og andre små metallgjenstander som kan danne en bro mellom batteripolene. Kortslutning av batteripolene sammen kan føre til forbrenning eller brann.

→ **Batterikontaktene kan være varme etter bruk. Vær oppmerksom på de varme kontaktene når du tar ut batteriet.**

→ **Batteriet kan bli skadet av skarpe gjenstander som spiker eller skrutebakkere eller ved å bli utsatt for slag eller støt.** Det kan oppstå en intern kortslutning som fører til at batteriet brenner, ryker, eksploderer eller overopphetes.

→ **Utfør aldri service på skadede batterier.** Alt vedlikehold av batteriene må bare utføres av produsenten eller et autorisert servicesenter.

→  **Beskytt batteriet mot varme, inkludert eksponering for kraftig sollys, flammer, smuss, vann og fuktighet over lengre tid.** Det er fare for eksplosjon og kortslutning.

→ **Bruk og lagre batteriet kun ved en omgivelsestemperatur mellom -20 °C og +50 °C.** Om sommeren må du ikke la batteriet ligge i bilen, f.eks. Ved temperaturer under 0 °C kan ytelsen reduseres, avhengig av enheten.

→ **Lad batteriet bare ved omgivelsestemperaturer mellom 0 og 35 °C. Batteriet må bare lades med en USB-tilkobling ved omgivelsestemperaturer mellom 10 og 35 °C.** Lading utenfor temperaturområdet kan skade batteriet eller øke faren for brann.

→ **La batteriet avkjøles i minst 30 minutter etter bruk før du lader det eller legger det bort for oppbevaring.**

1.3.3 Ekstra advarsler for elektrisk sikkerhet

 **FARE! Hjertestans!**

Dette produktet danner et elektromagnetisk felt når det er i bruk. Dette feltet kan påvirke funksjonen til aktive eller passive medisinske implantater og forårsake alvorlige og til og med dødelige skader (f.eks. hvis en person har en pacemaker).

→ Rådfør deg med legen din og produsenten av implantatet før du bruker dette produktet.

→ Ta ut batteriet når du ikke bruker produktet.

→ Du må ta støpselet ut av stikkkontakten etter at du har brukt produktet.

→ Ta ut batteriet når produktet skal oppbevares eller ikke brukes over lengre tid.

→ Ikke bruk batterier som ikke fungerer, og avhend dem på en forsvarlig måte. Du kan klemme fingrene når du setter inn batteriet.

→ Pass på fingrene når du setter inn batteriet.

→ Kontroller arbeidsområdet for skjulte kabler før du bruker produktet. Fjern dem om nødvendig.

1.3.4 Ekstra advarsler for personlig sikkerhet

 **FARE! Fare for kvelning!**

Mindre deler kan enkelt svelges. Det er fare for at små barn kan kveles på grunn av plastposen.

→ Hold små barn unna mens du monterer.

→ Sikre arbeidsplassen før bruk: Hold barn, kjæledyr og tilskuere på avstand.

→ Bruk vernebriller.

Du kan klemme fingrene når du setter inn hjelpehåndtaket.

→ Pass på fingrene når du justerer hjelpehåndtaket.

→ Bruk vernesko.

→ Ikke bruk en maskin hvis du er trett eller påvirket av narkotika, alkohol eller medisiner. Et øyeblikks uoppmerksomhet under bruk av maskiner kan føre til alvorlig personskade.

→ Ikke bruk produktet over hodehøyde.

Da den trådløse flerrengjøringsmaskinen AquaBrush kan skade sensitive, polerte, belagte og ripesensitive overflater, må den ikke brukes på disse overflatene.

2. MONTERING



FORSIKTIG! Vannskade!

Vannskade på grunn av utilsiktet oppstart.

→ Koble fra vanntilførselen.

→ Fjern batteriet før du monterer produktet.

2.1 Leveringsomfang

	Art. 14840-55	Art. 14841-20	Art. 14842-20
Håndtak	x	x	x
Forlengelsehåndtak	-	x	x
Rullebørsteenhets (universal)	-	x	x
Skivebørsteenhets	x	-	x
Batterilader	-	x	x
Batteri (2,5 Ah)	-	x	x
Beskyttelsesdeksel for batteri (for 2,5 Ah)	x	x	x
Bruksanvisning	x	x	x

Art. 14841-55 og 14842-55 leveres uten batterilader eller batteri.

2.2 Montere forlengelsehåndtaket [Fig. A1]



FARE! Personskade!

→ Ikke bruk mer enn ett forlengelsehåndtak.

1. Skyv forlengelsehåndtaket ② inn i håndtaket ① så langt det går ③. Når du gjør dette, må tappen ④ skyves inn i åpningen ⑤.
2. Trekk til koblingsmutteren ⑥ for hånd (ikke bruk verktøy). Et lite mellomrom mellom koblingsmutteren og koblingsselementet er normalt. Dette gjør tilkoblingen stram.

2.3 Sette på skifte børsteenhets [Fig. A1]

Bare følgende GARDENA-børsteenhets ④ kan brukes.

- GARDENA rullebørsteenhets
- GARDENA skivebørsteenhets

Begge børsteenhetsene kan monteres på forlengelsehåndtaket eller håndtaket.

2.3.1 Montere børsteenhets

1. Skyv den ønskede børsteenhets ④ inn i håndtaksehets ① **eller** forlengelsehåndtaket ② så langt det går. Når du gjør dette, må tappen ④ skyves inn i åpningen ⑤.
2. Trekk til koblingsmutteren ⑥ for hånd (ikke bruk verktøy). Et lite mellomrom mellom koblingsmutteren og koblingsselementet er normalt. Dette gjør tilkoblingen stram.

2.3.2 Skifte børsteenhets

1. Skru løs koblingsmutteren ⑥ for hånd (ikke bruk verktøy).
2. Trekk børsten ut av håndtaket ① eller forlengelsehåndtaket ②.
3. Monter den ønskede børsten som beskrevet i **2.3.1 Montere børsteenhets.**

2.4 Koble flerrengjøringsmaskinen til vannforsyningen [Fig. A2]

Flerrengjøringsmaskinen er lekkasjesikker opptil et vanninntakstrykk på 1,2 MPa (12,0 bar). For optimale rengjøringsresultater må imidlertid ikke vanninntakstrykket overskride 0,6 MPa (6,0 bar).

Flerrengjøringsmaskinen kan brukes med eller uten vannforsyning.

1. Koble den medfølgende slangekoblingen med vannstopper ③ til vannslangen ④.
2. Drei flytregulatoren ⑩ til stilling 0.
3. Koble en vannslange ⑤ til vannforsyningen ⑥.
4. Koble slangekoblingen med vannstopper ③ til vanninntaket ⑦ på flerrengjøringsmaskinen.

3. DRIFT



FORSIKTIG! Vannskade!

Vannskade på grunn av utilsiktet oppstart.

- Koble fra vanntilførselen.
- Fjern batteriet før du justerer produktet.

3.1 Lade batteriet [Fig. O1/O2/O3]



FORSIKTIG!

Spenningen til strømkilden må stemme overens med spesifikasjonene på batteriladerens typeskilt.

- Vær oppmerksom på nettspenningen.

Den smarte ladeprosessen registrerer batteriets ladestatus automatisk og lader det ved å bruke optimal ladestrøm for batteriets temperatur og spenning.

Dette beskytter batteriet og holder det fulladet når det oppbevares i batteriladeren.

1. Trykk på utløserknappen (A) og fjern batteriet (B) fra batteriholderen (D).
2. Fjern batteriet (B) fra beskyttelsesdekslet (S).
3. Koble batteriladeren (C) til et strømuttak.
4. Skyv batteriladeren (C) på batteriet (B).

Når batteriladelampen (L) på batteriladeren blinker grønt, betyr det at batteriet lades.

Når batteriladelampen (L) på batteriladeren kontinuerlig lyser grønt, betyr det at batteriet er fulladet (ladetid, se 7. SPESIFIKASJONER).

5. Kontroller ladestatusen med jevne mellomrom under lading.
6. Når batteriet (B) er fulladet, kan du ta batteriet (B) ut av batteriladeren (C).

3.2 Betydningen av displayementene

3.2.1 Display på batteriladeren [Fig. O3]

Batteriladelampen blinker (L)

Ladesyklusen signaliseres med at batteriladelampen (L) blinker.

Merk: Ladesyklusen kan bare utføres hvis temperaturen på batteriet er innenfor det tillatte temperaturområdet for lading, se 7. SPESIFIKASJONER.



Batteriladelampen (L) lyser

Når batteriladelampen (L) lyser kontinuerlig, betyr det at batteriet er fulladet, eller at temperaturen til batteriet ligger utenfor tillatt ladetemperaturområde, og at batteriet derfor ikke kan lades. Batteriet lades så snart det tillatte temperaturområdet er nådd.

Når batteriet ikke er satt inn og batteriladelampen (L) lyser kontinuerlig, betyr det at støpselet er satt i stikkontakten, og at batteriladeren er klar til bruk.



3.2.2 Indikator for batteriladestatus (P) på produktet [fig. O4/O7]

Når du har startet produktet, vises batteriets ladestatuslampe (P) i fem sekunder.

Indikator for batteriets ladestatus	Batteriets ladestatus
(L), (L) og (L) lyser grønt	67–100 % ladet
(L) og (L) lyser grønt	34–66 % ladet
(L) lyser grønt	11–33 % ladet
(L) blinker grønt	0–10 % ladet

Når LED-en (L) blinker grønt, må batteriet lades.

Hvis LED-feillampen (L) lyser eller blinker, se 6. FEILSØKING.

3.3 arbeidsstilling med forlengerhåndtak [Fig. O5]

→ Hold flerrenngjøringsmaskinen i oppreist stilling med én hånd på håndtaket (B) og den andre hånden på hjelpehåndtaket (C).

3.4 Justere stillingen på hjelpehåndtaket [Fig. O6]

Posisjonen til hjelpehåndtaket kan justeres til høyden din.

Når flerrenngjøringsmaskinen er riktig justert i forhold til høyden din, jobber du i en stående arbeidsstilling hvor børsten er i kontakt med overflaten som skal rengjøres.

1. Trekk i spaken (M).
2. Skråstill tillegghåndtaket (N) til ønsket posisjon.
3. Slipp spaken (M) igjen til den låses.

3.5 Start/stopp av flerrenngjøringsmaskinen [Fig. O1/O5/O7]



FARE! Personskade!

Det er fare for personskade dersom produktet ikke stopper når du slipper startspaken.

- Du må ikke omgå sikkerhetsutstyret eller -bryterne.
- For eksempel må du ikke feste startspaken til håndtaket.

3.5.1 Starte flerrenngjøringsmaskinen

Flerrenngjøringsmaskinen må bare brukes med et egnet GARDENA-batterideksel (S) over batteriet.

For Power+-batterier og 4,0 Ah-batterier kan du anskaffe et passende beskyttelsesdeksel for batteriet fra GARDENA Service:

- Beskyttelsesdeksel for Power+-batteri art. 14800-00.600.36
- Beskyttelsesdeksel for 4,0 Ah-batteri art.14800-00.600.32

1. Før du starter, må du kontrollere om det er små steiner i børstene og fjerne dem om nødvendig.
Små steiner kan ripe opp overflaten.
2. Hvis nødvendig kobler du flerrenngjøringsmaskinen til vannforsyningen (som beskrevet i 2.4 Koble flerrenngjøringsmaskinen til vannforsyningen).
3. Trekk det beskyttende batteridekslet (S) over batteriet.
4. Sett batteriet (B) inn i batterioptaket (D) inntil det klikker på plass.
5. Før du begynner rengjøringen: Test at børsten er egnet for bruk på et prøvemateriale eller et lite synlig sted.
6. Hold flerrenngjøringsmaskinen med én hånd på håndtaket (B) og den andre hånden på hjelpehåndtaket (C).
7. Trekk startspaken (M) mot håndtaket (B).
Flerrenngjøringsmaskinen starter og batteriladetilstanden (P) vises i 5 sekunder.

3.5.2 Stoppe flerrenngjøringsmaskinen

1. Slipp startspaken (M).
2. Trykk på utløserknappen (A) og fjern batteriet (B) fra batteriholderen (D).

3.6 Justere vannstrømmen [Fig. O7]

Du kan justere vannstrømmen i 3 trinn.

- 0 Ingen vannstrøm
- 1 Redusert vannstrøm
- 2 Full vannstrøm

→ Vri kontrollknotten (Z) til ønsket stilling.

3.7 Justere rotasjonshastigheten til børsten [Fig. O7]

Du kan justere rotasjonshastigheten til børsten kontinuerlig fra min. til maks.

→ Drei effektregulatoen (R) til ønsket posisjon.

4. VEDLIKEHOLD



FORSIKTIG! Vannskade!

Vannskade på grunn av utilsiktet oppstart.

- Koble fra vanntilførselen.
- Fjern batteriet før du utfører service på produktet.

4.1 Rengjøring av flerrengjøringsmaskinen [Fig. M1]



FARE! Personskade!

Fare for personskader og risiko for skade på produktet.

- Produktet må ikke rengjøres med vann eller vannstråle (spesielt ikke vannstråle med høyt trykk).
- Ikke bruk kjemikalier, inkl. bensin eller løsemidler, til rengjøring. Noen slike kan ødelegge viktige plastdeler.

Ventilasjonsåpningene må alltid holdes rene.

1. Rengjør flerrengjøringsmaskinen med en fuktig klut (ikke senk børste-enheten ned i vann eller rengjør den under rennende vann).
2. Rengjør ventilasjonsåpningene ⑭ med en myk børste (bruk ikke skru-trekker).
3. Rengjør alle bevegelige deler etter hver bruk.

4.2 Rengjøring av børstene

1. Fjern børstene fra børste-enheten (se 6.1 Skifte børstene).
2. Rengjør børstene under rennende vann. Fjern spesielt små steiner og smussrester fra børstene.
3. **Bare for rullebørsten:** Rengjør børstene ⑳ på sprutvernet.
4. Monter børstene i børste-enheten (se 6.1 Skifte børstene).

4.3 Rengjøre batteri og batterilader

Overflaten og kontaktene til batteriet og batteriladeren må være rene og tørre før du kobler batteriet til laderen.

→ Ikke bruk rennende vann.

4.3.1 Rengjøre batteriet

Ikke bruk kjemikalier til å rengjøre batteriet.

→ Rengjør ventilasjonsåpningene og kontaktene på batteriet med en myk, ren og tørr børste.

4.3.2 Rengjøre batteriladeren

→ Rengjør kontaktene og plastdelene med en myk og tørr klut.

5. OPPBEVARING

5.1 Avvikling

Produktet må oppbevares utilgjengelig for barn.

1. Fjern batteriet.
2. Lad batteriet uten beskyttelsesdekslet (se 3.1 Lade batteriet).
3. Rengjør flerrengjøringsmaskinen, batteriet og batteriladeren (se 4. VED-LIKEHOLD).
4. Oppbevar flerrengjøringsmaskinen, batteriet og batteriladeren på et tørt, lukket sted der de er beskyttet mot frost.
5. Ikke oppbevar flerrengjøringsmaskinen støttet opp på børsten.
 Dette forhindrer deformering av skiven.

6. FEILSØKING



FORSIKTIG! Vannskade!

Vannskade på grunn av utilsiktet oppstart.

- Koble fra vanntilførselen.
- Fjern batteriet før du utfører service på produktet.

6.1 Skifte børstene

GARDENA-reservedelene er tilgjengelige fra GARDENA-forhandleren eller fra GARDENA-servicesenteret.

Bare følgende 3 GARDENA-børster kan brukes:

- **GARDENA rullebørste, universell, art. 14848:** For rengjøring av overflater av treverk. Ideell for rengjøring av trebord og terrasser laget av tre, myke og harde gulv, WPC og BPC. Ikke egnet for forseglede overflater.

- **GARDENA rullebørste, middels, art. 14849:** For kraftig rengjøring. Ideell for grovt smuss som mose og grønn vekst. Egnet for steinoverflater (jevne steiner, fliser og betongblokker). Ikke egnet for forseglede overflater.
- **GARDENA skivebørste, myk, art. 14847:** For skånsom rengjøring. Ideell for lett rengjøringsarbeid på overflater. Ideell for rengjøring av vanskelige tilgjengelige områder, hjørner og kanter, trinn og sokler.

6.1.1 Skifte rullebørsten [Fig. T1]

Hvis huset til den trådløse flerrengjøringsmaskinen berører bakken under rengjøring av bakken på grunn av slitasje, må børsten skiftes ut.

To GARDENA rullebørster er tilgjengelige:

→ Bruk bare en original **GARDENA-rullebørste**.

1. Drei festet ⑮ mot klokken.
2. Trekk av festet ⑮.
3. Trekk rullebørsten ⑯ av rullebørsteholderen ⑰.
4. Skyv den nye rullebørsten ⑯ inn på rullebørsteholderen ⑰.
5. Sett festet ⑮ inn i rullebørsten ⑯.
6. Vri festet ⑮ med klokken så langt det går, til du hører at det går i inngrep.
 Dette sikrer rullebørsten.

6.1.2 Skifte skivebørsten [Fig. T2]

→ Bruk bare en original **GARDENA-skivebørste**.

1. Trekk skivebørsten ⑱ av skivebørsteholderen ⑲.
2. Skyv den nye skivebørsten ⑱ inn på skivebørsteholderen ⑲ så langt den går.
 Dette sikrer børsten.

6.2 Feiltabel

Problem	Mulig årsak	Løsning
Børsten er blokkert	Hindring blokkerer børsten.	→ Fjern hindringen.
Flerrengjøringsmaskinen rengjør ikke ordentlig eller vibrerer.	Børsten er slitt.	→ Skift børsten.
Flerrengjøringsmaskinen stopper ikke	Startspaken sitter fast.	→ Ta ut batteriet og løsne startspaken.
Flerrengjøringsmaskinen starter ikke eller stopper. LED-lampen ① blinker grønt [Fig. 04].	Batteriet er utladet.	→ Lad batteriet.
Flerrengjøringsmaskinen starter ikke eller stopper. LED-feilindikatoren ② lyser rødt [Fig. 04]	Batteritemperaturen er utenfor det tillatte området.	→ Vent til batteritemperaturen ligger mellom 0 °C – +45 °C igjen.
	Det er vandrdåper eller fuktighet mellom batterikontaktene.	→ Fjern vandrdåpene eller fuktigheten med en tørr klut.
	En hindring blokkerer motoren.	→ Fjern hindringen.
Flerrengjøringsmaskinen starter ikke eller stopper. LED-feillampen ③ blinker rødt [Fig. 04].	Flerrengjøringsmaskinen er defekt.	→ Ta kontakt med GARDENA Service.
	Batteriet er ikke satt helt inn i batteriholderen.	→ Sett batteriet helt inn i batteriholderen til du hører at det smetter på plass.
	Batteriet er defekt.	→ Skift batteriet.
Ladesyklusen er ikke mulig. Indikator for batterilading ④ lyser kontinuerlig grønt	Flerrengjøringsmaskinen er defekt.	→ Ta kontakt med GARDENA Service.
	Batteriet er ikke skjøvet riktig på batteriladeren.	→ Koble batteriet til batteriladeren på riktig måte.
	Batterikontaktene er skitne.	→ Rengjør batterikontaktene (f. eks. ved å koble batteriet til og fra flere ganger. Bytt batteriet ved behov).
Ladesyklusen er ikke mulig. Batteriladelampen ⑤ lyser ikke	Batteritemperaturen er utenfor det tillatte området.	→ Vent til batteritemperaturen ligger mellom 0 °C og +45 °C igjen.
	Batteriet er defekt.	→ Skift ut batteriet.
	Hovedkontakten til batteriladeren er ikke riktig koblet til.	→ Sett støpselet helt inn i stikkontakten.
Stikkontakt, strømlledning eller batterilader er defekt.		→ Kontroller nettspenningen. Om nødvendig må batteriladeren kontrolleres av en autorisert forhandler eller av GARDENA Service.

MERK:

Reparasjoner skal kun utføres av GARDENA-servicesentre eller fagforhandlere som er godkjent av GARDENA.
→ Ta kontakt med GARDENA-servicesenteret hvis det oppstår andre feil.

7. SPESIFIKASJONER

Flerrengjøringsmaskin	Enhet	Verdi (art. 14840)	Verdi (art. 14841)	Verdi (art. 14842)
Børstehastighet (min/maks.)	o/min		350–1000	350–1000
Børstehastighet (min/maks.)	o/min	350–1000		350–1000
Rullebørstens bredde	cm		10	10
Skivebørstens diameter	cm	17		17
Maks. vannmengde	l/t	100	100	100
Vekt (uten batteri)	kg	2,7	4,0	3,2–4,0

Systembatteri PBA 18 V 2,5 Ah W-B	Enhet	Verdi (art. 14903)
Batterispenning	V (likestrøm)	18
Batterikapasitet	Ah	2,5
Antall celler (litiumion)		5
Egnede batteriladere fra POWER FOR ALL-systemet		AL 1810 CV/AL 1815 CV/AL 18V-20/ AL 1830 CV/AL 1880 CV

Batterilader AL 1810 CV P4A	Enhet	Verdi (art. 14900)
Nettspenning	V (AC)	220–240
Nettfrekvens	Hz	50–60
Merkestrøm	W	26
Batteriladepening	V (likestrøm)	18
Maks. batteriladestrøm	mA	1000
Ladetid for batteriet (ca.)		
PBA 18 V 2,0 Ah W-B	min.	115
PBA 18 V 2,5 Ah W-B	min.	136
PBA 18 V 4,0 Ah W-C	min.	228
Tillatt ladetemperaturområde	°C	0–35
Vekt i henhold til EPTA- prosedyre 01:2014	kg	0,17
Beskyttelsesglass		☐ / II
Egnede batterier for POWER FOR ALL-systemet		PBA 18 V

8. TILBEHØR/RESERVEDELER

GARDENA rullebørste, universal	Som erstatning for en slitt rullebørste, f.eks. for treoverflater.	Art. 14848
GARDENA rullebørste, medium	Som erstatning for en slitt rullebørste, f.eks. for steinoverflater.	Art. 14849
GARDENA skivebørste, myk	Som erstatning for en slitt skivebørste.	Art. 14847
GARDENA skivebørsteenhets	Som et tillegg til flerrengjøringsmaskinen for annen mulig bruk.	Art. 14846
GARDENA Forlengeshåndtak	For forlengelse av GARDENA trådløs flerrengjøringsmaskin Art. 14840.	Art. 14845
GARDENA systembatteri P4A PBA 18 V/45 P4A PBA 18 V/72	Batteri for ekstra driftstid eller til utskiftning.	Art. 14903 Art. 14905
GARDENA batterihurtigla- der AL 1830 CV P4A	For rask lading av POWER FOR ALL-systembatterier PBA 18 V..W-..	Art. 14901

9. GARANTI/SERVICE

9.1 Produktregistrering

Registrer produktet ditt på [gardena.com/registration](https://www.gardena.com/registration).

9.2 Service

Du finner gjeldende kontaktinformasjon for tjenesten vår på baksiden og på internett:

- Norge: <https://www.gardena.com/no/stotte/rad/kontakt/>

10. KASSERING

10.1 Avhending av den trådløse flerrengjøringsmaskinen

(i henhold til direktiv 2012/19/EU/S.I. 2013 No. 3113)



Produktet må ikke avhendes som vanlig husholdningsavfall. Det må avhendes i samsvar med gjeldende lokale miljøforskrifter.

VIKTIG!

→ Avhend produktet gjennom eller via ditt kommunale avfallsmottak.

10.2 Avhending av batteriet



Batteriet inneholder litiumion-celler som må kastes atskilt fra vanlig husholdningsavfall ved endt levetid.

Li-ion

VIKTIG!

- La litiumion-cellelades ut helt (kontakt GARDENA Service om dette).
- Sikre litiumion-cellekontaktene mot kortslutninger.
- Kasser litiumion-cellelades på riktig måte på eller via den lokale gjenvinningsstasjonen.

pl Bezprzewodowa myjka wielofunkcyjna Compact 02/18V P4A; Patio 03/18V P4A; Universal 04/18V P4A

Tłumaczenie oryginalnych instrukcji.

1. WSKAZÓWKI BEZPIECZEŃSTWA.....	86
2. MONTAŻ	88
3. OBSŁUGA.....	88
4. KONSERWACJA.....	89
5. PRZECHOWYWANIE.....	90
6. USUWANIE USTEREK.....	90
7. SPECYFIKACJA	91
8. AKCESORIA / CZĘŚCI ZAMIENNE	91
9. GWARANCJA/SERWIS	91
10. UTYLIZACJA	91

1. WSKAZÓWKI BEZPIECZEŃSTWA

1.1 Objaśnienie symboli



OSTRZEŻENIE!

→ Należy przeczytać instrukcję obsługi.



OSTRZEŻENIE!

→ Szczotki należy utrzymywać z dala od przewodów elektrycznych.



OSTRZEŻENIE!

→ Zachować odpowiednią odległość od przewodów elektrycznych.



OSTRZEŻENIE!

→ Przed przystąpieniem do konserwacji należy wyjąć akumulator.



→ Chronić przed deszczem.



OSTRZEŻENIE!

→ Nie zbliżać rąk do szczotek.

1.2 Ogólne wskazówki bezpieczeństwa

WAŻNE!

Należy uważnie przeczytać instrukcję obsługi przed przystąpieniem do obsługi i zachować ją do wglądu.

1.2.1 Ogólne wskazówki bezpieczeństwa dotyczące myjek do czyszczenia powierzchni



NIEBEZPIECZEŃSTWO! Porażenie prądem!

Ryzyko obrażeń spowodowanych prądem elektrycznym.

→ Urządzenie powinno być zasilane przez wyłącznik różnicowoprądowy (RCD) o prądzie wyzwalającym nie większym niż 30 mA.

→ Przed wyłączeniem z eksploatacji, konserwacją lub wymianą części urządzenia należy odłączyć od sieci elektrycznej. W czasie tych czynności gniazdo zasilania musi się znajdować w polu widzenia.

1.2.2 Wskazówki bezpieczeństwa dotyczące myjek do czyszczenia powierzchni

Maksymalne dopuszczalne ciśnienie wody wynosi 1,2 MPa. Zalecamy wąż o średnicy 13 mm (1/2").

Nie wolno kierować cieczy bezpośrednio na urządzenia elektryczne oraz sprzęt zawierający podzespoły elektryczne (np. wewnątrz piekarników).

Nie używać w basenach zawierających wodę.

Nie wolno używać myjki wielofunkcyjnej po jej upuszczeniu, jeśli wykazuje wyraźne oznaki uszkodzenia lub jeśli jest nieszczelna.

Przy włączaniu lub podczas chłodzenia myjkę wielofunkcyjną należy utrzymywać z dala od dzieci.

1.3 Dodatkowe wskazówki bezpieczeństwa

1.3.1 Przeznaczenie

Urządzenie to może być używane przez dzieci, które ukończyły 8. rok życia, oraz przez osoby o ograniczonych zdolnościach fizycznych, sensorycznych lub umysłowych lub nieposiadające odpowiedniego doświadczenia i wiedzy, jeśli są one pod nadzorem lub zostały poinstruowane w zakresie bezpiecznego użytkowania urządzenia i rozumieją wiążące się z nim zagrożenia. Dzieci nie mogą bawić się urządzeniem. Czyszczenie i konserwacja nie mogą być wykonywane przez dzieci, chyba że ukończyły ósmy rok życia i pozostają pod nadzorem.

Zalecamy, aby urządzenie nie było używane przez osoby, które nie ukończyły 16 lat.

Myjka wielofunkcyjna GARDENA jest przeznaczona do czyszczenia poziomych i pionowych powierzchni w prywatnych ogrodach i na działkach. Powierzchnie przeznaczone do posprzątania muszą nadawać się do czyszczenia za pomocą obrotowych szczotek. Jeśli zaleca się użycie wody, powierzchnie przeznaczone do czyszczenia muszą być odporne na działanie wody.

Produkt nie nadaje się do ciągłej pracy (praca profesjonalna).



OSTRZEŻENIE! Obrażenia ciała!

Poluzowana tarcza szlifierska może spowodować obrażenia.

→ Nie wolno mocować tarczy szlifierskiej do szczotek.

1.3.2 Wskazówki bezpieczeństwa dotyczące akumulatorów oraz ładowarek

→  **Zapoznać się ze wszystkimi wskazówkami i zaleceniami dotyczącymi bezpieczeństwa.** Nieprzestrzeganie tych ostrzeżeń i zaleceń może doprowadzić do porażenia prądem, pożaru i/lub poważnych obrażeń.

→ **Przechowywać niniejsze instrukcje w bezpiecznym miejscu.** Ładowarkę można używać wyłącznie wtedy, gdy użytkownik zna wszystkie jej funkcje i umie je wszystkie obsługiwać lub otrzymać odpowiednie instrukcje.

→ **Należy nadzorować dzieci podczas używania, czyszczenia lub konserwacji.** Pozwoli to zagwarantować, że dzieci nie będą bawić się ładowarką.

→ **Należy ładować wyłącznie akumulatory PBA 18 V systemu POWER FOR ALL o pojemności co najmniej 1,5 Ah.** Napięcie akumulatora musi być zgodne z napięciem ładowania ładowarki. **Nie należy ładować baterii jednorazowych.** W przeciwnym razie istnieje niebezpieczeństwo pożaru i wybuchu.

→  **Ładowarkę należy używać wyłącznie w zamkniętych pomieszczeniach i utrzymywać z dala od wilgoci.** Przedostanie się wody do ładowarki zwiększa ryzyko porażenia prądem.

→ **Ładowarkę należy utrzymywać w czystości.** Brud stwarza ryzyko porażenia prądem.

→ **Przed użyciem należy zawsze sprawdzić ładowarkę, przewód i wtyczkę.** W przypadku stwierdzenia jakichkolwiek uszkodzeń nie wolno używać ładowarki. **Nie wolno ładowarkę otwierać samodzielnie.** Wszelkie naprawy muszą być wykonywane wyłącznie przez wykwalifikowany personel, używający wyłącznie oryginalnych części zamiennych.

Uszkodzone ładowarki, kable i wtyczki zwiększają ryzyko porażenia prądem elektrycznym.

→ **Nie wolno używać ładowarki na powierzchniach łatwopalnych (np. papierze, tkaninach itp.) ani w środowiskach łatwopalnych.** Ze względu na nagrzewanie się ładowarki podczas ładowania istnieje niebezpieczeństwo pożaru.

→ **Nie wolno zakrywać otworów wentylacyjnych ładowarki.** W przeciwnym razie może dojść do przegrzania się ładowarki i jej nieprawidłowego działania.

→ **Ładować akumulatory wyłącznie za pomocą ładowarek zalecanych przez producenta.** Ładowarka przystosowana do obsługi określonego rodzaju akumulatorów może wywołać pożar, gdy współpracuje z innym akumulatorem.

→ **Uszkodzenie lub nieprawidłowe użytkowanie akumulatora może również spowodować wydostawanie się z niego oparów.** Upewnij się, że w miejscu pracy zapewniona jest dobra wentylacja. W razie wystąpienia jakichkolwiek dolegliwości należy skonsultować się z lekarzem. Opary mogą spowodować podrażnienie układu oddechowego.

→ **Nieprawidłowe użytkowanie akumulatora może spowodować wyciek cieczy.** Należy unikać kontaktu z tą cieczą. Jeżeli dojdzie do kontaktu, przemyć wodą. W przypadku przedostania się cieczy do oczu należy niezwłocznie skorzystać z dodatkowej pomocy medycznej. Płyn wydobywający się z akumulatora może powodować podrażnienia lub poparzenia.

→ Jeśli przewód łączący wymaga wymiany, musi jej dokonać firma GARDENA lub autoryzowane centrum serwisowe elektronarzędzi GARDENA, aby uniknąć zagrożenia dla bezpieczeństwa.

→ **Niniejsze wskazówki bezpieczeństwa dotyczą wyłącznie akumulatorów litowo-jonowych 18 V systemu POWER FOR ALL.**

→ **Akumulatora można używać wyłącznie z urządzeniami zgodnymi z systemem POWER FOR ALL.** Akumulatory 18 V z oznaczeniem POWER FOR ALL są w pełni kompatybilne z następującymi urządzeniami: wszystkie urządzenia z zasilaniem 18 V zgodne z systemem POWER FOR ALL.

→ **Należy przestrzegać zaleceń dotyczących akumulatora zawartych w instrukcji obsługi urządzenia.** Jest to jedyna forma bezpiecznego korzystania z akumulatora i urządzenia oraz ochrony akumulatorów przed niebezpiecznym przeciążeniem.

→ **Ładować akumulatory wyłącznie za pomocą ładowarek zalecanych przez producenta lub partnerów systemu POWER FOR ALL.** Ładowarka przeznaczona do akumulatora określonego typu stwarza zagrożenie pożarowe w przypadku użycia z innymi akumulatorami (typ akumulatora: PBA 18 V itd. / kompatybilne ładowarki: AL 18 itd.).

→ **Akumulator jest dostarczany w stanie częściowego naładowania.** Aby uzyskać pełną pojemność akumulatora, należy go całkowicie naładować za pomocą ładowarki przed użyciem produktu po raz pierwszy.

→ **Akumulatory należy przechowywać w miejscu niedostępnym dla dzieci.**

→ **Nie otwierać akumulatora.** Istnieje niebezpieczeństwo zwarcia.

→ **Uszkodzenie lub nieprawidłowe użytkowanie akumulatora może spowodować wydostawanie się z niego oparów.** Akumulator może się zapalić lub eksplodować. Upewnij się, że w miejscu pracy zapewniona jest dobra wentylacja. W razie wystąpienia jakichkolwiek dolegliwości należy skonsultować się z lekarzem. Opary mogą spowodować podrażnienie układu oddechowego.

→ **Nieprawidłowe użytkowanie lub uszkodzenie akumulatora może spowodować wydostanie się z niego łatwopalnej cieczy.** Należy unikać kontaktu z tą cieczą. Jeżeli dojdzie do kontaktu, przemyć wodą. W przypadku przedostania się cieczy do oczu należy niezwłocznie skorzystać z dodatkowej pomocy medycznej. Płyn wydobywający się z akumulatora może powodować podrażnienia lub poparzenia.

→ **W przypadku uszkodzenia akumulatora może dojść do wycieku cieczy i zamoczenia sąsiadujących obiektów.** Sprawdź elementy, które zostały narażone. Oczyszczyć je, w razie potrzeby wymienić.

→ **Uważać, aby nie doszło do zwarcia akumulatora.** Jeśli akumulator nie jest używany, należy przechowywać go z dala od spinaczy do papieru, monet, kluczy, gwoździ, śrub oraz innych niewielkich metalowych przedmiotów, które mogłyby spowodować zmostkowanie zacisków. Spięcie zacisków akumulatora może spowodować oparzenia lub pożar.

→ **Po użyciu akumulatora zaciski mogą być gorące.** Podczas wyjmowania akumulatora uważać na gorące styki.

→ **Akumulator może zostać uszkodzony przez ostre przedmioty, takie jak gwoździe lub śrubokręt, albo przez wywieraną z zewnątrz siłę.** Może wystąpić zwarcie wewnętrzne, które spowoduje przepalenie, zadymienie, wybuch lub przegrzanie akumulatora.

→ **Nie wolno serwisować uszkodzonych akumulatorów.** Wszelkie czynności konserwacyjne przy akumulatorach powinny być przeprowadzane wyłącznie przez producenta lub autoryzowane centra serwisowe.

→  **Chronić akumulator przed wysoką temperaturą, narażeniem na długie działanie intensywnego światła słonecznego oraz ogniem, brudem, wodą i wilgocią.**

→ **Akumulator należy eksploatować i przechowywać wyłącznie w temperaturze otoczenia od -20°C do +50°C.** Na przykład latem nie należy pozostawiać akumulatora w samochodzie. W temperaturach < 0°C wydajność może być ograniczona, w zależności od urządzenia.

→ **Akumulator należy ładować wyłącznie w temperaturze otoczenia od 0°C do +35°C.** Akumulator należy ładować wyłącznie przy użyciu złącza USB w temperaturze otoczenia od +10°C do +35°C. Ładowanie poza tym zakresem temperatur może spowodować uszkodzenie akumulatora lub zwiększyć ryzyko pożaru.

→ **Po użyciu odczekać co najmniej 30 minut, aby akumulator ostygł przed ponownym naładowaniem lub pozostawieniem do przechowywania.**

1.3.3 Dodatkowe wskazówki bezpieczeństwa elektrycznego



NIEBEZPIECZEŃSTWO! Ryzyko zatrzymania krążenia!

Niniejsze urządzenie wytwarza pole elektromagnetyczne podczas pracy. Pole to może mieć wpływ na funkcjonowanie aktywnych lub pasywnych implantów medycznych (np. rozruszników serca) i powodować poważne lub śmiertelne obrażenia.

→ Przed użyciem tego urządzenia należy skonsultować się z lekarzem i producentem implantu.

→ Jeśli urządzenie nie jest używane, należy wyjąć akumulator.

→ Po użyciu urządzenia należy odłączyć wtyczkę sieciową od gniazda zasilania.

- Podczas przechowywania urządzenia lub jeśli nie jest ono używane przez dłuższy okres czasu, należy wyjąć akumulator.
- Nie wolno używać niedziałających akumulatorów i należy w odpowiedni sposób je utylizować.

Podczas wkładania akumulatora może dojść do przytraśnięcia palców.

- Przy wkładaniu akumulatora należy uważać na palce.
- Przed użyciem urządzenia sprawdzić, czy w obszarze pracy nie znajdują się ukryte przewody. W razie potrzeby je usunąć.

1.3.4 Dodatkowe wskazówki bezpieczeństwa osobistego



ZAGROŻENIE! Niebezpieczeństwo zadławienia!

Możliwość łatwego połknięcia małych elementów. Małe dzieci mogą zadławić się torebką polietylenową.

- Utrzymywać dzieci z dala od miejsca montażu.

- Przed użyciem należy zabezpieczyć miejsce pracy: Unieemożliwić zbliżanie się dzieci, zwierząt domowych i osób postronnych.

- Nosić okulary ochronne.

Podczas wkładania uchwytu dodatkowego może dojść do przytraśnięcia palców.

- W trakcie ustawiania uchwytu dodatkowego należy uważać na palce.
- Stosować obuwie ochronne.
- Nie wolno używać maszyny w przypadku zmęczenia ani pod wpływem narkotyków, alkoholu lub leków. Chwila nieuwagi podczas obsługi maszyny może doprowadzić do poważnych obrażeń.
- Nie używać urządzenia powyżej wysokości głowy.

Ponieważ bezprzewodowa myjka wielofunkcyjna AquaBrush może uszkodzić wrażliwe, polerowane, powlekane i podatne na zarysowania powierzchnie, nie wolno jej używać na takich powierzchniach.

2. MONTAŻ



UWAGA! Uszkodzenie spowodowane działaniem wody!

Uszkodzenie spowodowane działaniem wody wskutek niezamierzonego uruchomienia.

- Odlączyć dopływ wody.
- Przed zmontowaniem urządzenia należy wyjąć akumulator.

2.1 Zakres dostawy

	Art. 14840-55	Art. 14841-20	Art. 14842-20
Moduł trzonka	x	x	x
Trzonek przedłużający	-	x	x
Moduł szczotki rolkowej (uniwersalny)	-	x	x
Moduł szczotki talerzowej	x	-	x
Ładowarka	-	x	x
Akumulator (2,5 Ah)	-	x	x
Pokrywa ochronna akumulatora (do akumulatora o poj. 2,5 Ah)	x	x	x
Instrukcja obsługi	x	x	x

Art. 14841-55 i 14842-55 są dostarczane bez ładowarki lub akumulatora.

2.2 Montaż trzonka przedłużającego [rys. A1]



NIEBEZPIECZEŃSTWO! Obrażenia ciała!

- Nie używać więcej niż 1 trzonka przedłużającego.

1. Wcisnąć trzonek przedłużający ② w moduł trzonka ① do oporu ④. Podczas wykonywania tej czynności wypustki ⑤ muszą zostać wciśnięte w otwór ⑥.
2. Dokręcić ręcznie nakrętkę złączną ⑧ (nie używać żadnych narzędzi). Niewielka szczelina pomiędzy nakrętką złączną a elementem łączącym jest zjawiskiem normalnym.
Zapewni to szczelność połączenia.

2.3 Montaż/wymiana modułu szczotek [rys. A1]

Można używać wyłącznie następujących modułów szczotek GARDENA ④.

- Moduł szczotki rolkowej GARDENA
- Moduł szczotki talerzowej GARDENA

Oba moduły szczotek można zamontować na trzonku przedłużającym lub module trzonka.

2.3.1 Montaż modułu szczotki

1. Wcisnąć żądany moduł szczotki ④ w moduł trzonka ① lub trzonek przedłużający ② do oporu. Podczas wykonywania tej czynności wypustki ⑤ muszą zostać wciśnięte w otwór ⑥.
2. Dokręcić ręcznie nakrętkę złączną ⑧ (nie używać żadnych narzędzi). Niewielka szczelina pomiędzy nakrętką złączną a elementem łączącym jest zjawiskiem normalnym.
Zapewni to szczelność połączenia.

2.3.2 Wymiana modułu szczotek

1. Odkręcić ręcznie nakrętkę złączną ⑧ (nie używać żadnych narzędzi).
2. Wyciągnąć szczotkę z modułu trzonka ① lub trzonka przedłużającego ②.
3. Zamontować żadaną szczotkę zgodnie z opisem w części **2.3.1 Montaż modułu szczotki.**

2.4 Podłączanie myjki wielofunkcyjnej do dopływu wody [rys. A2]

Myjka wielofunkcyjna zachowuje szczelność do ciśnienia wody na wlocie 1,2 MPa (12,0 bar). Jednak dla uzyskania optymalnych efektów czyszczenia nie należy przekraczać ciśnienia wody na wlocie 0,6 MPa (6,0 bar).

Myjki wielofunkcyjnej można używać z wykorzystaniem dopływu wody lub bez niego.

1. Podłączyć dostarczone w zestawie szybkozłącze węża odprowadzającego wodę ze stopem ③ do węża odprowadzającego wodę ⑤.
2. Ustawić regulator przepływu ⑩ w położeniu **0**.
3. Podłączyć wąż doprowadzający wodę ⑥ do dopływu wody ⑦.
4. Podłączyć szybkozłącze węża odprowadzającego wodę ze stopem ③ do wlotu wody ⑦ na myjce wielofunkcyjnej.

3. OBSŁUGA



UWAGA! Uszkodzenie spowodowane działaniem wody!

Uszkodzenie spowodowane działaniem wody wskutek niezamierzonego uruchomienia.

- Odlączyć dopływ wody.
- Przed regulacją urządzenia należy wyjąć akumulator.

3.1 Ładowanie akumulatora [rys. O1/O2/O3]



PRZESTROGA!

Napięcie źródła zasilania musi być zgodne ze specyfikacją na tabliczce znamionowej ładowarki.

- Zwracać uwagę na napięcie sieciowe.

Procedura inteligentnego ładowania automatycznie wykrywa stan naładowania akumulatora i ładuje go przy użyciu optymalnego prądu ładowania, dostosowanego do temperatury i napięcia akumulatora.

Chroni to akumulator i utrzymuje w stanie pełnego naładowania podczas przechowywania w ładowarce.

1. Nacisnąć przycisk zwolnienia ① i wyjąć akumulator ② z uchwytu akumulatora ③.
2. Wyjąć akumulator ② z osłony ④.
3. Podłączyć ładowarkę ⑤ do gniazda ściennego.
4. Wsunąć ładowarkę akumulatorów ⑥ na akumulator ②.

Miganie wskaźnika ładowania akumulatora ⑦ na ładowarce na zielono oznacza, że akumulator jest ładowany.

Stale świecenie wskaźnika ładowania akumulatora ⑦ na ładowarce na zielono oznacza, że akumulator jest całkowicie naładowany (czas ładowania, patrz 7. SPECYFIKACJA).

- Podczas ładowania należy regularnie sprawdzać stan naładowania.
- Po całkowitym naładowaniu akumulator ⑥ można odłączyć od ładowarki ⑦.

3.2 Znaczenie elementów wyświetlacza

3.2.1 Wyświetlacz na ładowarce [rys. O3]

Miganie wskaźnika ładowania akumulatora ④



Proces ładowania jest sygnalizowany **miganiem** wskaźnika ładowania akumulatora ④.

Uwaga: Cykl ładowania można przeprowadzić tylko wtedy, gdy temperatura akumulatora mieści się w dopuszczalnym zakresie temperatury ładowania, patrz 7. SPECYFIKACJA.

Stałe świecenie wskaźnika ładowania akumulatora ④



Stałe świecenie wskaźnika ładowania akumulatora ④ sygnalizuje całkowite naładowanie akumulatora **lub** że temperatura akumulatora wykracza poza dopuszczalny zakres temperatury ładowania, przez co akumulator nie może być ładowany. Gdy temperatura powróci do dopuszczalnego zakresu, akumulator będzie ładowany.

Jeśli akumulator nie jest podłączony, **stałe świecenie** wskaźnika stanu ładowania ④ sygnalizuje, że wtyczka sieciowa jest włożona w gniazdo zasilania i ładowarka jest gotowa do pracy.

3.2.2 Wskaźnik stanu naładowania akumulatora ⑥ na urządzeniu [rys. O4/O7]

Po uruchomieniu urządzenia przez 5 sekund wyświetlany jest wskaźnik stanu naładowania akumulatora ⑥.

Wskaźnik stanu naładowania akumulatora	Poziom naładowania akumulatora
④, ⑤ i ⑥ świecą na zielono	Naładowany w 67–100%
④ i ⑤ świecą na zielono	Naładowany w 34–66%
④ świeci na zielono	Naładowany w 11–33%
④ miga na zielono	Naładowany w 0–10%

Jeśli dioda LED ④ miga na zielono, należy naładować akumulator. Jeśli dioda LED usterki ⑤ świeci lub miga, patrz 6. **USUWANIE USTEREK.**

3.3 Położenie robocze z trzonkiem przedłużającym [rys. O5]

→ Myjkę wielofunkcyjną należy trzymać w położeniu pionowym jedną ręką za trzonek ⑧, a drugą ręką za trzonek dodatkowy ⑨.

3.4 Regulacja położenia trzonka dodatkowego [rys. O6]

Położenie trzonka dodatkowego można dostosować do wzrostu użytkownika.

Jeśli myjka wielofunkcyjna jest prawidłowo dostosowana do wzrostu użytkownika, jego postawa ciała będzie wyprostowana, a szczotka będzie dotykała powierzchni przeznaczonych do czyszczenia w położeniu roboczym.

- Pociągnąć blokadę ⑩.
- Ustawić trzonek dodatkowy ⑨ w wybranej pozycji.
- Ponownie zwolnić dźwignię ⑩ aż do zablokowania.

3.5 Uruchamianie/zatrzymywanie myjki wielofunkcyjnej [rys. O1/O5/O7]



NIEBEZPIECZEŃSTWO! Obrażenia ciała!

Jeśli urządzenie nie zatrzyma się po zwolnieniu dźwigni uruchamiania, występuje ryzyko odniesienia obrażeń.

- Nie omijać żadnych zabezpieczeń ani przelączników.
- Na przykład nie mocować dźwigni uruchamiania do trzonka.

3.5.1 Uruchamianie myjki wielofunkcyjnej

Myjkę wielofunkcyjną można używać wyłącznie z odpowiednią osłoną akumulatora GARDENA ⑤ nad akumulatorem.

W przypadku akumulatorów Power+ i akumulatorów o pojemności 4,0 Ah w serwisie GARDENA można uzyskać odpowiednią osłonę akumulatora:

- Osłona akumulatora Power+ Art. 14800-00.600.36
- Osłona akumulatora 4,0 Ah Art.14800-00.600.32

- Przed uruchomieniem należy sprawdzić, czy w szczotkach nie znajdują się małe kamienie i w razie potrzeby usunąć je. *Małe kamienie mogą zarysować powierzchnię.*

- W razie potrzeby podłączyć myjkę wielofunkcyjną do dopływu wody (zgodnie z opisem w części 2.4 **Podłączanie myjki wielofunkcyjnej do dopływu wody**).
- Naciągnąć osłonę akumulatora ⑤ nad akumulator.
- Wsunąć akumulator ⑥ w uchwyt akumulatora ⑦, aż rozlegnie się odgłos zablokowania.
- Przed rozpoczęciem czyszczenia: Sprawdzić przydatność szczotki, która ma zostać użyta na wycinku materiału lub w niezauważalnym miejscu.
- Trzymać myjkę wielofunkcyjną jedną ręką za trzonek ⑧, a drugą za dodatkowy trzonek ⑨.
- Pociągnąć dźwignię uruchamiania ⑩ w kierunku trzonka ⑧. *Myjka wielofunkcyjna uruchamia się, a wskaźnik stanu naładowania akumulatora ④ jest wyświetlany przez 5 sekund.*

3.5.2 Zatrzymywanie myjki wielofunkcyjnej

- Zwolnić dźwignię uruchamiania ⑩. *Myjka wielofunkcyjna zatrzymuje się.*
- Nacisnąć przycisk zwolnienia ⑪ i wyjąć akumulator ⑥ z uchwytu akumulatora ⑦.

3.6 Regulacja przepływu wody [rys. O7]

Przepływ wody można regulować w 3 stopniach.

- 0** Brak przepływu wody
- 1** Ograniczony przepływ wody
- 2** Pełny przepływ wody

→ Obrócić pokrętkę sterowania przepływem ⑫ w żądane położenie.

3.7 Regulacja prędkości obrotowej szczotki [rys. O7]

Prędkość obrotową szczotki można regulować bezstopniowo od wartości **min.** do **maks.**

→ Obrócić regulator mocy ⑬ w żądanym położeniu.

4. KONSERWACJA



UWAGA! Uszkodzenie spowodowane działaniem wody!

Uszkodzenie spowodowane działaniem wody wskutek niezamierzonego uruchomienia.

- Odłączyć dopływ wody.
- Przed przystąpieniem do serwisowania urządzenia należy wyjąć akumulator.

4.1 Czyszczenie myjki wielofunkcyjnej [rys. M1]



NIEBEZPIECZEŃSTWO! Obrażenia ciała!

Ryzyko zranienia i uszkodzenia produktu.

- Nie czyścić urządzenia wodą ani strumieniem wody (zwłaszcza pod ciśnieniem).
- Nie czyścić środkami chemicznymi, w tym benzyną i rozpuszczalnikami. Niektóre z nich mogą zniszczyć ważne części z tworzywa sztucznego.

Otwory wentylacyjne muszą być zawsze czyste.

- Wyczyścić myjkę wielofunkcyjną wilgotną szmatką (nie zanurzać modułu szczotek ani nie czyścić go pod bieżącą wodą).
- Oczyścić otwory wentylacyjne ⑭ miękką szczotką (nie używać śrubokrętu).
- Po każdym użyciu należy wyczyścić wszystkie ruchome części.

4.2 Czyszczenie szczotek

- Wymontować szczotki z modułu szczotek (patrz 6.1 **Wymiana szczotek**).
- Wyczyścić szczotki pod bieżącą wodą. Usunąć ze szczotek zwłaszcza małe kamienie i pozostałości zanieczyszczeń.
- Tylko w przypadku szczotki rolkowej:** Wyczyścić szczotki ⑯ na osłonie przeciwbryzgowej.
- Zamontować szczotki w module szczotek (patrz 6.1 **Wymiana szczotek**).

4.3 Czyszczenie akumulatora i ładowarki

Przed podłączeniem akumulatora do ładowarki ich powierzchnia i styki muszą być czyste i suche.

→ Nie używać bieżącej wody.

4.3.1 Czyszczenie akumulatora

Do czyszczenia akumulatora nie należy używać żadnych substancji chemicznych.

→ Od czasu do czasu otwory wentylacyjne i styki akumulatora należy oczyścić miękką, czystą i suchą szmatką.

4.3.2 Czyszczenie ładowarki

→ Styki i części plastikowe należy czyścić miękką i suchą szmatką.

5. PRZECHOWYWANIE

5.1 Wyłączenie z eksploatacji

Urządzenie należy przechowywać w miejscu niedostępnym dla dzieci.

1. Wyjąć akumulator.
2. Naładować akumulator bez osłony akumulatora (patrz **3.1 Ładowanie akumulatora**).
3. Wyczyścić myjkę wielofunkcyjną, akumulator i ładowarkę (patrz punkt **4. KONSERWACJA**).
4. Myjkę wielofunkcyjną, akumulator i ładowarkę należy przechowywać w suchym, zamkniętym miejscu, w którym są zabezpieczone przed działaniem mrozu.
5. Nie przechowywać myjki wielofunkcyjnej opartej na szczotce. *Zapobiega to odkształceniu szczotki.*

6. USUWANIE USTEREK



UWAGA! Uszkodzenie spowodowane działaniem wody!

Uszkodzenie spowodowane działaniem wody wskutek niezamierzonego uruchomienia.

→ Odłączyć dopływ wody.

→ Przed przystąpieniem do rozwiązywania problemów związanych z urządzeniem należy wyjąć akumulator.

6.1 Wymiana szczotek

Części zamienne GARDENA są dostępne u **dilera GARDENA** lub w **serwisie GARDENA**.

Można używać wyłącznie następujących 3 szczotek GARDENA:

- **Uniwersalna szczotka rolkowa GARDENA, art. 14848:** Do czyszczenia drewnianych powierzchni. Idealna do desek tarasowych i tarasów wykonanych z drewna, segmentów z miękkiego i twardego drewna, kompozytów WPC i BPC. Nie nadaje się do uszczelnianych powierzchni.
- **Szczotka rolkowa GARDENA o średniej twardości, art. 14849:** Do wydajnego czyszczenia. Idealna do większych zanieczyszczeń, takich jak mech i ruń. Nadaje się do powierzchni kamiennych (gładkie kostki brukowe, płytki i bloki betonowe). Nie nadaje się do uszczelnianych powierzchni.
- **Miękka szczotka talerzowa GARDENA, art. 14847:** Do delikatnego czyszczenia. Idealna do lekkich prac porządkowych na powierzchniach. Doskonala do czyszczenia trudno dostępnych miejsc, narożników i krawędzi, stopni oraz cokołów.

6.1.1 Wymiana szczotki rolkowej [rys. T1]

Jeśli obudowa bezprzewodowej myjki wielofunkcyjnej dotyka czyszczonego podłoża z powodu zużycia, należy wymienić szczotkę.

Dostępne są 2 szczotki rolkowe GARDENA:

→ Należy używać wyłącznie oryginalnej **szczotki rolkowej GARDENA**.

1. Obrócić element mocujący ⑮ w lewo.
2. Wyciągnąć element mocujący ⑮.
3. Wyciągnąć szczotkę rolkową ⑯ z uchwytu szczotki rolkowej ⑰.
4. Wcisnąć nową szczotkę rolkową ⑯ na uchwyt szczotki rolkowej ⑰.

5. Wsunąć element mocujący ⑮ w szczotkę rolkową ⑯.

6. Obrócić element mocujący ⑮ do oporu w prawo, aż rozlegnie się odgłos zablokowania połączenia.

W ten sposób szczotka rolkowa zostaje zamocowana.

6.1.2 Wymiana szczotki talerzowej [rys. T2]

→ Należy używać wyłącznie oryginalnej **szczotki talerzowej GARDENA**.

1. Wyciągnąć szczotkę talerzową ⑱ z uchwytu szczotki talerzowej ⑲.
 2. Wcisnąć nową szczotkę talerzową ⑱ do oporu w uchwyt szczotki talerzowej ⑲.
- W ten sposób szczotka talerzowa zostaje zamocowana.*

6.2 Tabela usterek

Problem	Możliwa przyczyna	Rozwiązanie
Szczotka jest zablokowana	Przeszkoda blokuje szczotkę.	→ Usunąć przeszkodę.
Myjka wielofunkcyjna nie oczyszcza w prawidłowy sposób lub drga	Szczotka jest zużyta.	→ Wymienić szczotkę.
Myjka wielofunkcyjna nie zatrzymuje się	Dźwignia uruchamiania jest zablokowana.	→ Wyjąć akumulator i poluzować dźwignię uruchamiania.
Myjka wielofunkcyjna nie uruchamia się lub zatrzymuje się. Dioda LED ⑬ miga na zielono [rys. 04]	Akumulator jest rozładowany.	→ Naładować akumulator.
Myjka wielofunkcyjna nie uruchamia się lub zatrzymuje się. Dioda LED ⑬ świeci na czerwono [rys. 04]	Temperatura akumulatora znajduje się poza dopuszczalnym zakresem.	→ Odczekać, aż temperatura akumulatora będzie ponownie mieścić się w zakresie od 0°C do +45°C.
	Między styki akumulatora dostały się krople wody lub wilgoć.	→ Usunąć krople wody lub wilgoć suchą szmatką.
	Przeszkoda blokuje silnik.	→ Usunąć przeszkodę.
Myjka wielofunkcyjna nie uruchamia się lub zatrzymuje się. Dioda LED ⑬ świeci na czerwono [rys. 04]	Myjka wielofunkcyjna jest uszkodzona.	→ Skontaktować się z serwisem GARDENA.
Myjka wielofunkcyjna nie uruchamia się lub zatrzymuje się. Dioda LED ⑬ świeci na czerwono [rys. 04]	Akumulator nie jest prawidłowo wsunięty w uchwyt akumulatora.	→ Wsunąć całkowicie akumulator w uchwyt, aż rozlegnie się odgłos zablokowania.
	Akumulator jest uszkodzony.	→ Wymienić akumulator.
	Myjka wielofunkcyjna jest uszkodzona.	→ Skontaktować się z serwisem GARDENA.
Cykl ładowania nie jest możliwy. Wskaźnik ładowania akumulatora ⑭ świeci na zielono w sposób ciągły	Akumulator nie jest prawidłowo wsunięty w ładowarkę.	→ Wsunąć prawidłowo akumulator do ładowarki.
	Zaciski akumulatora są zabrudzone.	→ Oczyszczyć zaciski akumulatora (np. poprzez kilkakrotne podłączenie i odłączenie akumulatora. W razie potrzeby wymienić akumulator).
	Temperatura akumulatora znajduje się poza dopuszczalnym zakresem.	→ Odczekać, aż temperatura akumulatora będzie ponownie mieścić się w zakresie od 0°C do +45°C.
	Akumulator jest uszkodzony.	→ Wymienić akumulator.
Cykl ładowania nie jest możliwy. Wskaźnik ładowania akumulatora ⑭ nie świeci	Wtyczka przewodu sieciowego ładowarki nie jest prawidłowo podłączona.	→ Włożyć wtyczkę sieciową do oporu w gniazdo zasilania.
	Usterka gniazdka, kabla zasilającego lub ładowarki.	→ Sprawdzić napięcie sieciowe. W razie potrzeby należy zlecić sprawdzenie ładowarki autoryzowanemu dilerowi lub serwisowi GARDENA.

UWAGA:

Naprawy mogą być przeprowadzone wyłącznie przez centra serwisowe GARDENA lub wyspecjalizowanych dilerów autoryzowanych przez firmę GARDENA.

→ W przypadku innych usterek należy skontaktować się z centrum serwisowym GARDENA.

7. SPECYFIKACJA

Myjka wielofunkcyjna	Jednostka	Wartość (Art. 14840)	Wartość (Art. 14841)	Wartość (Art. 14842)
Prędkość obrotowa szczotki rolkowej (min./maks.)	obr./min		350–1000	350–1000
Prędkość obrotowa szczotki talerzowej (min./maks.)	obr./min	350–1000		350–1000
Szerokość szczotki rolkowej	cm		10	10
Średnica szczotki talerzowej	cm	17		17
Maks. natężenie przepływu wody	l/h	100	100	100
Masa (bez akumulatora)	kg	2,7	4,0	3,2–4,0

Akumulator systemowy PBA 18 V 2,5 Ah W-B	Jednostka	Wartość (art. nr 14903)
Napięcie akumulatora	V (prąd stały)	18
Pojemność akumulatora	Ah	2,5
Liczba ogniów (litowo-jonowych)		5
Ładowarki odpowiednie do akumulatorów systemowych POWER FOR ALL		AL 1810 CV / AL 1815 CV / AL 18V-20 / AL 1830 CV / AL 1880 CV

Ładowarka AL 1810 CV P4A	Jednostka	Wartość (art. nr 14900)
Napięcie w sieci elektrycznej	V (AC)	220–240
Częstotliwość sieci elektrycznej	Hz	50–60
Prąd znamionowy	W	26
Napięcie ładowania akumulatora	V (prąd stały)	18
Maks. natężenie prądu ładowania akumulatora	mA	1000
Czas ładowania akumulatora (ok.)		
PBA 18V 2,0 Ah W-B	min.	115
PBA 18 V 2.5 Ah W-B	min.	136
PBA 18 V 4,0 Ah W-C	min.	228
Dopuszczalny zakres temperatury ładowania	°C	0–35
Ciężar podany zgodnie z procedurą EPTA 01:2014	kg	0,17
Stopień ochrony		□ / II
Odpowiednie akumulatory systemowe POWER FOR ALL		PBA 18 V

8. AKCESORIA / CZĘŚCI ZAMIENNE

Uniwersalna szczotka rolkowa GARDENA	Jako część zamienna zużytej szczotki rolkowej, np. do powierzchni drewnianych.	Art. 14848
Szczotka rolkowa GARDENA o średniej twardości	Jako część zamienna zużytej szczotki rolkowej, np. do powierzchni kamiennych.	Art. 14849
Miękka szczotka talerzowa GARDENA	Jako część zamienna zużytej szczotki talerzowej.	Art. 14847
Moduł szczotki talerzowej GARDENA	Jako część dodatkowa do myjki wielofunkcyjnej do innych możliwych zastosowań.	Art. 14846
Trzonek przedłużający GARDENA	Do przedłużenia bezprzewodowej myjki wielofunkcyjnej GARDENA Art. 14840.	Art. 14845
Akumulator systemowy GARDENA P4A PBA 18 V/45 P4A PBA 18 V/72	Akumulator zapewniający dodatkowy czas pracy lub zamienny.	Art. 14903 Art. nr 14905
Szybka ładowarka akumulatora GARDENA AL 1830 CV P4A	Do szybkiego ładowania akumulatorów systemowych POWER FOR ALL PBA 18 V..W-..	Art. nr 14901

9. GWARANCJA/SERWIS

9.1 Rejestracja produktu

Zarejestruj swój produkt na stronie [gardena.com/registration](https://www.gardena.com/registration).

9.2 Serwis

Aktualne dane kontaktowe naszego serwisu znajdują się na odwrocie i w Internecie:

- Polska: <https://www.gardena.com/pl/serwis-i-wsparcie/porady/kontakt/>

10. UTYLIZACJA

10.1 Utylizacja myjki wielofunkcyjnej

(zgodnie z dyrektywą 2012/19/UE/S.I. 2013 nr 3113)



Urządzenia nie wolno wyrzucać ze zwykłymi odpadami z gospodarstwa domowego. Należy je zutylizować zgodnie z obowiązującymi lokalnymi przepisami ochrony środowiska.

WAŻNE!

→ Urządzenie należy oddać do lokalnego punktu zbiórki surowców wtórnych.

10.2 Utylizacja akumulatora



Akumulator GARDENA zawiera ogniwa litowo-jonowe, które po zakończeniu eksploatacji należy zutylizować oddzielnie od zwykłych odpadów z gospodarstwa domowego.

Li-ion

WAŻNE!

1. Całkowicie rozładować ogniwa litowo-jonowe (w tym celu należy skontaktować się z serwisem GARDENA).
2. Zabezpieczyć styki ogniów litowo-jonowych przed zwarciami.
3. Ogniwa litowo-jonowe należy utylizować we właściwy sposób, przekazując do lokalnego punktu zbiórki surowców wtórnych.

pt Aparelho de limpeza multiusos sem fios Compact 02/18V P4A; Patio 03/18V P4A; Universal 04/18V P4A

Tradução das instruções originais.

1. INSTRUÇÕES DE SEGURANÇA.....	91
2. MONTAGEM.....	91
3. FUNCIONAMENTO.....	93
4. MANUTENÇÃO	94
5. ARMAZENAMENTO	95
6. RESOLUÇÃO DE PROBLEMAS.....	95
7. ESPECIFICAÇÃO	96
8. ACESSÓRIOS/PEÇAS SOBRESSELENTES.....	96
9. GARANTIA/ASSISTÊNCIA.....	96
10. ELIMINAÇÃO	96

1. INSTRUÇÕES DE SEGURANÇA

1.1 Explicação dos símbolos



AVISO!

→ Leia o manual do utilizador.



AVISO!

→ Mantenha as escovas afastadas dos cabos elétricos.



PERIGO!

→ Mantenha uma distância adequada dos cabos elétricos.



AVISO!

→ Remova a bateria antes de proceder à manutenção.



→ Não exponha à chuva.



AVISO!

→ Mantenha as mãos afastadas das escovas.

1.2 Instruções gerais de segurança

IMPORTANTE!

Leia atentamente as instruções de utilização e guarde-as para referência futura.

1.2.1 Instruções gerais de segurança para produtos de limpeza de superfícies



PERIGO! Choque elétrico!

Risco de ferimentos devido à corrente elétrica.

→ O produto tem de ser alimentado através de um dispositivo diferencial residual (RCD) com uma corrente nominal de disparo não superior a 30 mA.

→ Desligue o produto da corrente elétrica antes de o retirar de funcionamento, manutenção ou substituição de peças. Ao fazê-lo, a tomada de alimentação tem de estar no seu campo de visão.

1.2.2 Instruções de segurança para produtos de limpeza de superfícies

A pressão máxima permitida da água é de 1,2 MPa. Recomendamos uma mangueira com um diâmetro de 13 mm (1/2").

O líquido não deve ser diretamente direcionado para aparelhos elétricos e equipamentos que contenham componentes elétricos (por exemplo, o interior de fornos).

Não utilize em piscinas com água.

O aparelho de limpeza multiusos não pode ser utilizado se tiver caído, se apresentar sinais óbvios de danos ou fugas.

Mantenha o aparelho de limpeza multiusos fora do alcance de crianças quando estiver ligado ou quando estiver a arrefecer.

1.3 Instruções de segurança adicionais

1.3.1 Utilização prevista

Este produto pode ser utilizado por crianças com oito anos de idade ou mais e por pessoas com capacidades físicas, sensoriais ou mentais reduzidas, ou falta de experiência e conhecimentos, desde que as mesmas se encontrem sob supervisão ou tenham recebido instruções acerca da utilização segura do produto e compreendam os perigos envolvidos. As crianças não devem brincar com o produto. A limpeza e a manutenção pelo utilizador não devem ser realizadas por crianças, a não ser que tenham idade igual ou superior a oito anos e sejam supervisionadas.

Recomendamos uma idade mínima de 16 anos para poder utilizar o produto.

O **aparelho de limpeza multiusos GARDENA** destina-se à limpeza de superfícies horizontais e verticais em jardins e lotes privados. As áreas a limpar devem ser adequadas para limpeza com escovas rotativas. As áreas a limpar devem ser insensíveis à água, se for recomendada a utilização de água.

O produto não é adequado para utilização contínua (utilização profissional).



PERIGO! Ferimentos pessoais!

Um disco de trituração desapertado pode resultar em ferimentos.

→ Não coloque um disco de trituração nas escovas.

1.3.2 Instrução de segurança para baterias e carregadores de bateria

→  **Leia todos os avisos e instruções de segurança.** O incumprimento dos avisos e das instruções poderá resultar em choques elétricos, incêndios e/ou ferimentos graves.

→ **Guarde estas instruções num local seguro.** Utilize o carregador de bateria apenas se estiver familiarizado com todas as suas funções e conseguir executá-las sem limitações ou tiver recebido instruções adequadas.

→ **Supervisione as crianças durante a respetiva utilização, limpeza e manutenção.** Tal irá garantir que as crianças não brincam com o carregador de bateria.

→ **Carregue apenas baterias PBA de 18 V do tipo de sistema POWER FOR ALL com uma capacidade de 1,5 Ah ou superior. A tensão da bateria deve corresponder à tensão de carregamento do carregador de bateria. Não carregue baterias não recarregáveis.** Caso contrário, existe um risco de incêndio e explosão.

→  **Utilize apenas o carregador de bateria em espaços fechados e mantenha-o afastado da humidade.** A entrada de água num carregador de bateria aumenta o risco de choque elétrico.

→ **Mantenha o carregador de bateria limpo.** A sujidade constitui um risco de choque elétrico.

→ **Verifique sempre o carregador de bateria, incluindo o cabo e a ficha, antes da respetiva utilização. Não utilize o carregador de bateria se observar quaisquer danos. Não abra o carregador de bateria sem ajuda; certifique-se de que quaisquer reparações são efetuadas apenas por pessoal qualificado, utilizando apenas peças sobresselentes originais.** Carregadores de bateria, cabos e fichas danificados aumentam o risco de choque elétrico.

→ **Não utilize o carregador de bateria em superfícies facilmente combustíveis (por ex., papel, têxteis, etc.) ou em ambientes combustíveis.** Existe um risco de incêndio devido ao aquecimento do carregador de bateria durante o carregamento.

→ **Não cubra as aberturas de ventilação do carregador de bateria.** Caso contrário, o carregador de bateria pode sobreaquecer e deixar de funcionar corretamente.

→ **Carregue apenas as baterias com carregadores de bateria recomendados pelo fabricante.** Um carregador de bateria adequado para um tipo de bateria pode representar um risco de incêndio quando utilizado com outras baterias.

→ **Também poderão ocorrer fugas de vapores se a bateria estiver danificada ou for utilizada incorretamente.** Certifique-se de que a área está bem ventilada e procure assistência médica caso sinta quaisquer efeitos adversos. Os vapores podem irritar o trato respiratório.

→ **Podem ocorrer fugas de líquido da bateria se esta for utilizada incorretamente; evite o contacto. Se ocorrer algum contacto acidental, lave com água. Se o líquido entrar em contacto com os olhos, procure assistência médica adicional.** O líquido vertido da bateria pode provocar irritações ou queimaduras.

→ Se o cabo de ligação precisar de ser substituído, a substituição deve ser efetuada pela GARDENA, ou por um centro de assistência autorizado para ferramentas elétricas GARDENA, de forma a evitar riscos de segurança.

→ **Estas instruções de segurança aplicam-se apenas a baterias de íões de lítio de 18 V recarregáveis para o sistema POWER FOR ALL.**

→ **Utilize apenas a bateria em produtos de parceiros do sistema POWER FOR ALL.** As baterias de 18 V com marcação POWER FOR ALL são totalmente compatíveis com os seguintes produtos: todos os produtos de parceiros do sistema POWER FOR ALL.

→ **Respeite as recomendações para a bateria indicadas no manual do utilizador do seu produto.** Esta é a única forma de operar a bateria e o produto em segurança e de proteger as baterias contra sobrecargas perigosas.

→ **Carregue as baterias apenas com carregadores de bateria recomendados pelo fabricante ou por parceiros do sistema POWER FOR ALL.** Um carregador de bateria adequado a um determinado tipo de bateria representa um risco de incêndio quando utilizado com outras baterias (tipo de bateria: PBA 18 V, etc. / Carregadores de bateria compatíveis: AL 18 etc.).

→ **A bateria é fornecida parcialmente carregada.** Para assegurar o desempenho total da bateria, carregue completamente a bateria no carregador de bateria antes da primeira utilização.

→ **Mantenha as baterias fora do alcance de crianças.**

→ **Não abra a bateria.** Existe um risco de curto-circuito.

→ **Poderão ocorrer fugas de vapores se a bateria estiver danificada ou for utilizada incorretamente. A bateria pode arder ou explodir.** Certifique-se de que a área está bem ventilada e procure assistência médica caso sinta quaisquer efeitos adversos. Os vapores podem irritar o trato respiratório.

→ **Se o produto for utilizado incorretamente ou se a bateria estiver danificada, poderá ocorrer a fuga de líquido inflamável da bateria; evite o contacto. Se ocorrer algum contacto acidental, lave com água. Se o líquido entrar em contacto com os olhos, procure assistência médica adicional.** O líquido vertido da bateria pode provocar irritações ou queimaduras.

→ **Se a bateria estiver defeituosa, poderá ocorrer a fuga de líquido molhando potencialmente objetos adjacentes. Verifique as peças afetadas.** Limpe-as ou substitua-as, se necessário.

→ **Não provoque um curto-circuito da bateria. Quando a bateria não estiver a ser utilizada, mantenha-a afastada de clips, moedas, chaves, pregos, parafusos ou outros objetos metálicos pequenos que possam fazer uma ligação entre os contactos.** Provocar curto-circuitos nos terminais das baterias pode provocar queimaduras ou um incêndio.

→ **Os contactos da bateria podem estar quentes após a utilização. Tenha cuidado com os contactos quentes quando remover a bateria.**

→ **A bateria pode ser danificada por objetos pontiagudos, como um prego ou uma chave de parafusos, ou por força aplicada externamente.** Pode ocorrer um curto-circuito interno, provocando a combustão, a libertação de fumos, a explosão ou o sobreaquecimento da bateria.

→ **Nunca efetue a manutenção de baterias danificadas.** Toda a manutenção das baterias só deve ser efetuada pelo fabricante ou pelos centros de assistência autorizados.

→  **Proteja a bateria de calor, incluindo uma exposição prolongada a luz solar, fogo, sujidade, água e humidade.** Existe um risco de explosão e curto-circuito.

→ **Utilize e armazene a bateria apenas a uma temperatura ambiente entre -20 °C e +50 °C. Por exemplo, não deixe a bateria num automóvel durante o verão. A temperaturas inferiores a 0 °C, o desempenho pode ser reduzido dependendo do dispositivo.**

→ **Carregue a bateria apenas a temperaturas ambiente entre 0 °C e +35 °C. Carregue a bateria apenas com uma ligação USB a temperaturas ambiente entre os +10 °C and +35 °C. O carregamento fora do intervalo de temperatura pode danificar a bateria ou aumentar o risco de incêndio.**

→ **Após a utilização, permita que a bateria arrefeça durante, pelo menos, 30 minutos antes de carregar ou guardar a mesma.**

1.3.3 Instruções adicionais de segurança elétrica



PERIGO! Paragem cardíaca!

Este produto gera um campo eletromagnético durante o funcionamento. Este campo pode afetar o funcionamento de implantes médicos ativos ou passivos e provocar ferimentos graves ou fatais (por exemplo, se uma pessoa tiver um pacemaker).

- Consulte o seu médico e o fabricante do seu implante antes de utilizar este produto.
- Remova a bateria quando não estiver a utilizar o produto.
- Depois de utilizar o produto, desligue a ficha de alimentação da tomada de parede.

- Remova a bateria quando o produto estiver armazenado ou não estiver a ser utilizado durante um longo período de tempo.
- Não utilize baterias que não estejam a funcionar e elimine-as corretamente. Pode entalar os dedos ao inserir a bateria.
- Tenha cuidado com os dedos quando inserir a bateria.
- Verifique se há cabos escondidos na área de trabalho antes de utilizar o produto. Se necessário, remova-os.

1.3.4 Instruções de segurança pessoais adicionais



PERIGO! Perigo de asfixia!

As peças mais pequenas podem facilmente ser engolidas. Existe um risco de asfixia para crianças pequenas devido ao saco de plástico.

- Mantenha as crianças pequenas afastadas durante a montagem.

- Proteja o local de trabalho antes da utilização: mantenha crianças, animais de estimação e outras pessoas afastadas.
 - Utilize óculos de segurança. Pode entalar os dedos ao inserir o punho auxiliar.
 - Tenha cuidado com os seus dedos ao ajustar o punho auxiliar.
 - Utilize calçado de segurança.
 - Não utilize uma máquina se estiver cansado ou sob a influência de drogas, álcool ou medicação. Um momento de desatenção ao utilizar as máquinas pode resultar em ferimentos pessoais graves.
 - Não utilize o produto acima da altura da cabeça.
- Uma vez que o aparelho de limpeza multiusos sem fios AquaBrush pode danificar superfícies sensíveis, polidas, revestidas e possíveis de riscar, não o utilize nestas superfícies.

2. MONTAGEM



CUIDADO! Danos causados por água!

Danos causados por água devido a um arranque não intencional.

- Desligue o fornecimento de água.
- Remova a bateria antes de montar o produto.

2.1 Âmbito de entrega

	N.º de ref. 14840-55	N.º de ref. 14841-20	N.º de ref. 14842-20
Unidade do punho	x	x	x
Extensão do punho	-	x	x
Unidade de escova de rolos (universal)	-	x	x
Unidade de escova de discos	x	-	x
Carregador de bateria	-	x	x
Bateria (2,5 Ah)	-	x	x
Cobertura de proteção da bateria (para 2,5 Ah)	x	x	x
Manual do utilizador	x	x	x

Os números de referência 14841-55 e 14842-55 são fornecidos sem um carregador de bateria ou uma bateria.

2.2 Instalar o punho de extensão [Fig. A1]



PERIGO! Ferimentos pessoais!

- Não utilize mais do que 1 punho de extensão.

1. Empurre o punho de extensão ② para dentro da unidade do punho ① até ao limite ③. Ao fazê-lo, a(s) patilha(s) deve(m) ser introduzida(s) na abertura ④.
2. Aperte manualmente a porca de união ⑤ (não utilize quaisquer ferramentas). Uma pequena folga entre a porca de união e o elemento de ligação é normal.
Torna a ligação apertada.

2.3 Instalar/substituir a unidade da escova [Fig. A1]

Apenas podem ser utilizadas as seguintes unidades de escova GARDENA ④.

- Unidade de escova de rolos GARDENA
- Unidade de escova de discos GARDENA

Ambas as escovas podem ser instaladas no punho de extensão ou na unidade do punho.

2.3.1 Instalar a unidade da escova

1. Empurre a unidade da escova necessária ④ para dentro do punho ① ou do punho de extensão ② até ao limite. Ao fazê-lo, a(s) patilha(s) deve(m) ser introduzida(s) na abertura ④.
2. Aperte manualmente a porca de união ⑤ (não utilize quaisquer ferramentas). Uma pequena folga entre a porca de união e o elemento de ligação é normal.
Torna a ligação apertada.

2.3.2 Substituição da unidade da escova

1. Desaperte manualmente a porca de união ⑤ (não utilize quaisquer ferramentas).
2. Puxe a escova para fora da unidade do punho ① ou do punho de extensão ②.
3. Instale a escova pretendida, conforme descrito em **2.3.1 Instalar a unidade da escova**.

2.4 Ligar o aparelho de limpeza multiusos ao fornecimento de água [Fig. A2]

O aparelho de limpeza multiusos é à prova de fugas até uma pressão de entrada de água de 1,2 MPa (12,0 bar). No entanto, para obter os melhores resultados de limpeza, não exceda a pressão de entrada de água de 0,6 MPa (6,0 bar).

O aparelho de limpeza multiusos pode ser utilizado com ou sem fornecimento de água.

1. Ligue o conector da mangueira de stop de água ⑥ fornecido à mangueira de água ⑤.
2. Rode o regulador de caudal ⑦ para a posição 0.
3. Ligue a mangueira da água ⑤ ao fornecimento de água ⑥.
4. Ligue o conector da mangueira de stop de água ⑥ à entrada de água ⑦ no aparelho de limpeza multiusos.

3. FUNCIONAMENTO



CUIDADO! Danos causados por água!

Danos causados por água devido a um arranque não intencional.

- Desligue o fornecimento de água.
- Remova a bateria antes de ajustar o produto.

3.1 Carregar a bateria [Fig. O1/O2/O3]



CUIDADO!

A tensão da fonte de alimentação tem de coincidir com as especificações na etiqueta de tipo do carregador de bateria.

- Respeite a tensão da rede elétrica.

O procedimento de carregamento inteligente deteta automaticamente o estado de carga da bateria e carrega-a utilizando a corrente de carregamento ideal, dependendo da temperatura e da tensão da bateria.

Isto protege a bateria e mantém-na totalmente carregada quando armazenada no carregador de bateria.

1. Prima o botão de desengate ① e retire a bateria ② do respetivo suporte ③.

2. Remova a bateria ⑥ da cobertura de proteção ⑤.
3. Ligue o carregador de bateria ③ a uma tomada de parede.
4. Insira o carregador de bateria ③ na bateria ⑥.

Quando o indicador da carga da bateria ④ no carregador de bateria piscar a verde, significa que a bateria está em carregamento.

Quando o indicador de carga da bateria ④ no carregador de bateria ficar aceso continuamente a verde, a bateria está totalmente carregada (para o tempo de carregamento, consulte 7. ESPECIFICAÇÃO).

5. Verifique o estado de carga em intervalos regulares durante o carregamento.
6. Quando a bateria ⑥ estiver totalmente carregada, a bateria ⑥ pode ser desligada do carregador de bateria ③.

3.2 Significado dos elementos do visor

3.2.1 Visor no carregador de bateria [Fig. O3]

Indicador de carga da bateria a piscar ④ O ciclo de carregamento é assinalado pelo piscar do indicador de carga da bateria ④.



Nota: o ciclo de carregamento só pode ser efetuado se a temperatura da bateria estiver dentro do respetivo intervalo permitido; consulte o ponto 7. ESPECIFICAÇÃO.

Indicador de carga da bateria continuamente aceso ④ O acendimento contínuo do indicador de carga da bateria ④ assinala que a bateria está totalmente carregada ou que a temperatura da bateria não se encontra no intervalo de temperatura de carregamento permitido e, por isso, não pode ser carregada. Assim que o intervalo de temperatura permitido for atingido, a bateria é carregada.



Sem uma bateria encaixada, o acendimento contínuo do indicador de carga da bateria ④ indica que a ficha da rede está inserida na tomada de alimentação e que o carregador de bateria está operacional.

3.2.2 Indicador do estado de carga da bateria ⑥ no produto [Fig. O4/O7]

Após ligar o produto, o indicador de estado de carga da bateria ⑥ é apresentado durante 5 segundos.

Indicador de estado de carga da bateria	Estado de carga da bateria
①, ② e ③ acesos a verde	67 - 100% carregada
① e ② acesos a verde	34 - 66% carregada
① aceso a verde	11 - 33% carregada
① a piscar a verde	0 - 10% carregada

Se o LED ① piscar a verde, significa que a bateria tem de ser carregada.

Se o LED de erro ④ se acender ou piscar, consulte 6. RESOLUÇÃO DE PROBLEMAS.

3.3 Posição de trabalho com punho de extensão [Fig. O5]

→ Segure o aparelho de limpeza multiusos numa posição vertical com uma mão no punho ⑧ e a outra no punho adicional ⑨.

3.4 Ajustar a posição do punho adicional [Fig. O6]

A posição do punho adicional pode ser ajustada à sua altura.

Quando o aparelho de limpeza multiusos estiver corretamente ajustado à sua altura, a sua postura corporal será direita e a escova tocará na superfície a limpar na posição de trabalho.

1. Puxe a alavanca ⑩.
2. Incline o punho adicional ⑨ para a posição pretendida.
3. Solte novamente a alavanca ⑩ até bloquear.

3.5 Arranque/paragem do aparelho de limpeza multiusos [Fig. O1/O5/O7]



PERIGO! Ferimentos pessoais!

Risco de ferimentos se o produto não parar quando o utilizador solta a alavanca de arranque.

- Não contorne os dispositivos ou interruptores de segurança.
- Por exemplo, não prenda a alavanca de arranque ao punho.

3.5.1 Arranque do aparelho de limpeza multiusos

O aparelho de limpeza multiusos só pode ser utilizado com uma cobertura de proteção da bateria GARDENA adequada ⑤ sobre a bateria.

Para baterias Power+ e baterias de 4,0 Ah, pode obter uma cobertura de proteção da bateria adequada junto da assistência GARDENA:

- Cobertura de proteção da bateria para a bateria Power+ N.º de ref.º 14800-00.600.36
- Cobertura de proteção da bateria para a bateria de 4,0 Ah N.º de ref.º 14800-00.600.32

1. Antes de arrancar, verifique se existem pedras pequenas nas escovas e remova-as, se necessário.
Pedras pequenas podem riscar a superfície.
2. Se necessário, ligue o aparelho de limpeza multiusos ao fornecimento de água (conforme descrito em 2.4 Ligar o aparelho de limpeza multiusos ao fornecimento de água).
3. Puxe a cobertura de proteção da bateria ⑤ sobre a bateria.
4. Introduza a bateria ⑥ no alojamento da bateria ⑥ até ouvir o ruído de encaixe.
5. Antes de iniciar a limpeza: teste a adequação da escova que pretende utilizar em algum material de amostra ou num local discreto.
6. Segure o aparelho de limpeza multiusos com uma mão no punho ⑧ e a outra no punho adicional ⑨.
7. Puxe a alavanca de arranque ⑩ em direção ao punho ⑧.
O aparelho de limpeza multiusos começa a funcionar e o indicador de estado de carga da bateria ⑥ é apresentado durante 5 segundos.

3.5.2 Parar o aparelho de limpeza multiusos

1. Solte a alavanca de arranque ⑩.
O aparelho de limpeza multiusos para.
2. Prima o botão de desengate ④ e retire a bateria ⑥ do respetivo suporte ⑥.

3.6 Ajustar o fluxo de água [Fig. O7]

Pode ajustar o fluxo de água em 3 níveis.

- 0 Sem fluxo de água
- 1 Fluxo de água reduzido
- 2 Fluxo de água total

→ Rode o botão de controlo do fluxo ⑪ para a posição pretendida.

3.7 Ajustar a velocidade de rotação da escova [Fig. O7]

Pode ajustar continuamente a velocidade de rotação da escova de mín para máx.

→ Rode o regulador de potência ⑫ para a posição pretendida.

4. MANUTENÇÃO



CUIDADO! Danos causados por água!

Danos causados por água devido a um arranque não intencional.

- Desligue o fornecimento de água.
- Remova a bateria antes de efetuar a manutenção do produto.

4.1 Limpar o aparelho de limpeza multiusos [Fig. M1]



PERIGO! Ferimentos pessoais!

Risco de ferimentos e risco de danos no produto.

- Não limpe o produto com água nem com um jato de água (especialmente com um jato de água de alta pressão).
- Não limpe com produtos químicos, incluindo gasolina ou solventes. Alguns poderão destruir peças de plástico importantes.

As aberturas de ventilação devem ser mantidas limpas.

1. Limpe o aparelho de limpeza multiusos com um pano húmido (não mergulhe a escova nem a limpe em água corrente).
2. Limpe as aberturas de ventilação ⑬ com uma escova macia (não utilize uma chave de parafusos).
3. Limpe todas as peças móveis após cada utilização.

4.2 Limpar as escovas

1. Remova as escovas da unidade da escova (consulte 6.1 Substituir as escovas).

2. Limpe as escovas com água corrente. Remova pedras e resíduos de sujidade especialmente pequenos das escovas.
3. **Apenas para a escova de rolos:** limpe as escovas ⑳ na proteção contra salpicos.
4. Instale as escovas na unidade da escova (consulte **6.1 Substituir as escovas**).

4.3 Limpar a bateria e o carregador de bateria

A superfície e os contactos da bateria e do carregador de bateria têm de estar limpos e secos antes de ligar a bateria ao carregador de bateria.

→ Não utilize água corrente.

4.3.1 Limpar a bateria

Não utilize substâncias químicas para limpar a bateria.

→ Ocasionalmente, limpe as aberturas de ventilação e os contactos da bateria com uma escova macia, limpa e seca.

4.3.2 Limpar o carregador de bateria

→ Limpe os pontos de contacto e as peças de plástico com um pano macio e seco.

5. ARMAZENAMENTO

5.1 Desativação

O produto tem de ser armazenado fora do alcance das crianças.

1. Remova a bateria.
2. Carregue a bateria sem a cobertura de proteção da bateria (consulte **3.1 Carregar a bateria**).
3. Limpe o aparelho de limpeza multiusos, a bateria e o carregador de bateria (consulte **4. MANUTENÇÃO**).
4. Guarde o aparelho de limpeza multiusos, a bateria e o carregador de bateria num local seco e fechado, onde estejam protegidos do gelo.
5. Não guarde o aparelho de limpeza multiusos apoiado na escova. *Isto evita a deformação da escova.*

6. RESOLUÇÃO DE PROBLEMAS



CUIDADO! Danos causados por água!

Danos causados por água devido a um arranque não intencional.

- Desligue o fornecimento de água.
- Remova a bateria antes de efetuar a resolução de problemas do produto.

6.1 Substituir as escovas

As **peças sobressalentes GARDENA** estão disponíveis no seu **distribuidor GARDENA** ou através da **assistência GARDENA**.

Apenas podem ser utilizadas as 3 escovas GARDENA seguintes:

- **Escova de rolos GARDENA Universal N.º de ref. 14848:** para limpar superfícies de madeira. Ideal para plataformas e decks de madeira, secções macias e de madeira dura, WPC e BPC. Não adequada para superfícies vedadas.
- **Escova de rolos Gardena Média N.º de ref. 14849:** para uma limpeza potente. Ideal para sujidade grossa, como musgo e ervas. Adequada para superfícies de pedra (pedras de pavimentação lisas, azulejos e blocos de betão). Não adequada para superfícies vedadas.
- **Escova de discos GARDENA Macia N.º de ref. 14847:** para uma limpeza suave. Ideal para trabalhos de limpeza ligeiros em superfícies. Ideal para limpar áreas de difícil acesso, cantos e extremidades, degraus e rodapés.

6.1.1 Substituir a escova de rolos [Fig. T1]

Se o alojamento do aparelho de limpeza multiusos sem fios tocar no solo durante a limpeza do solo devido a desgaste, a escova tem de ser substituída.

Estão disponíveis 2 escovas de rolos GARDENA:

→ Utilize apenas uma **escova de rolos GARDENA** original.

1. Rode o fixador ⑮ para a esquerda.
2. Puxe o fixador ⑮ para fora.
3. Puxe a escova de rolos ⑮ para fora do suporte da escova de rolos ⑰.

4. Empurre a nova escova de rolos ⑮ para o suporte da escova de rolos ⑰.
5. Introduza o fixador ⑮ na escova de rolos ⑮.
6. Rode o fixador ⑮ para a direita até ouvir o encaixe da ligação. *Isto fixa a escova de rolos.*

6.1.2 Substituir a escova de discos [Fig. T2]

→ Utilize apenas uma **escova de discos GARDENA** original.

1. Puxe a escova de discos ⑲ para fora do suporte de escova de discos ⑱.
2. Empurre a nova escova de discos ⑲ para o suporte de escova de discos ⑱ até ao limite. *Isto fixa a escova de discos.*

6.2 Tabela de erros

Problema	Causa possível	Solução
A escova está bloqueada	Está um obstáculo a bloquear a escova.	→ Remova a obstrução.
O aparelho de limpeza multiusos não limpa corretamente ou está a vibrar	A escova está gasta.	→ Substitua a escova.
O aparelho de limpeza multiusos não para	A alavanca de arranque está encravada.	→ Remova a bateria e desaperte a alavanca de arranque.
O aparelho de limpeza multiusos não liga nem para. O LED ① pisca a verde [Fig. 04]	A bateria está descarregada.	→ Carregue a bateria.
O aparelho de limpeza multiusos não liga nem para. O LED de erro ② acende-se a vermelho [Fig. 04]	A temperatura da bateria está fora do intervalo permitido.	→ Aguarde até que a temperatura da bateria esteja novamente entre 0 °C e +45 °C.
	Existem gotas de água ou humidade entre os contactos da bateria.	→ Remova as gotas de água ou humidade com um pano seco.
	Está um obstáculo a bloquear o motor.	→ Remova a obstrução.
O aparelho de limpeza multiusos não liga nem para. O LED de erro ③ pisca a vermelho [Fig. 04]	O aparelho de limpeza multiusos está defeituoso.	→ Contacte a assistência GARDENA.
O aparelho de limpeza multiusos não liga nem para. O LED de erro ④ não acende [Fig. 04]	A bateria não está totalmente inserida no suporte da bateria.	→ Introduza completamente a bateria no suporte da bateria até ouvir o ruído de encaixe.
	A bateria está com defeito.	→ Substitua a bateria.
	O aparelho de limpeza multiusos está defeituoso.	→ Contacte a assistência GARDENA.
Não é possível efetuar o ciclo de carregamento. O indicador de carga da bateria ⑤ mantém-se continuamente aceso a verde	A bateria não é colocada corretamente no carregador de bateria.	→ Ligue a bateria ao carregador de bateria corretamente.
	Os contactos da bateria estão sujos.	→ Limpe os contactos da bateria (por ex. encaixando e desencaixando várias vezes a bateria. Se necessário, substitua a bateria).
	A temperatura da bateria está fora do intervalo permitido.	→ Aguarde até que a temperatura da bateria esteja novamente entre 0 °C e +45 °C.
Não é possível efetuar o ciclo de carregamento. O indicador de carga da bateria ⑤ não está aceso	A bateria está com defeito.	→ Substitua a bateria.
	A ficha de alimentação do carregador de bateria não está ligada corretamente.	→ Introduza totalmente a ficha de rede elétrica na tomada de alimentação.
	A tomada de alimentação, o cabo de rede elétrica ou o carregador de bateria estão defeituosos.	→ Verifique a tensão de rede. Se necessário, mande verificar o carregador de bateria por um concessionário autorizado ou pela Assistência GARDENA.

NOTA:

as reparações só podem ser efetuadas pelos centros de assistência GARDENA ou por distribuidores especializados aprovados pela GARDENA.

→ Contacte o centro de assistência GARDENA em caso de outras falhas.

7. ESPECIFICAÇÃO

Aparelho de limpeza multiusos	Unidade	Valor (n.º de ref.ª 14840)	Valor (n.º de ref.ª 14841)	Valor (n.º de ref.ª 14842)
Velocidade de escovagem (mín./máx.)	rpm		350–1000	350–1000
Velocidade da escova de discos (mín./máx.)	rpm	350–1000		350–1000
Largura da escova de rolos	cm		10	10
Diâmetro da escova de discos	cm	17		17
Fluxo de água máx	l/h	100	100	100
Peso (sem bateria)	kg	2,7	4,0	3,2–4,0

Bateria do sistema PBA 18 V 2,5 Ah W-B	Unidade	Valor (n.º de ref. 14903)
Tensão da bateria	V (CC)	18
Capacidade da bateria	Ah	2,5
Número de células (íões de lítio)		5
Carregadores de bateria do sistema POWER FOR ALL adequados		AL 1810 CV / AL 1815 CV / AL 18V-20 / AL 1830 CV / AL 1880 CV

Carregador de bateria AL 1810 CV P4A	Unidade	Valor (n.º de ref. 14900)
Tensão de rede	V (CA)	220–240
Frequência de rede	Hz	50–60
Corrente nominal	W	26
Tensão de carregamento da bateria	V (CC)	18
Corrente de carregamento máx. da bateria	mA	1000
Tempo de carregamento da bateria (aprox.)		
PBA 18 V 2,0 Ah W-B	min.	115
PBA 18 V 2,5 Ah W-B	min.	136
PBA 18 V 4,0 Ah W-C	min.	228
Intervalo de temperatura de carregamento permitido	°C	0 – 35
Peso conforme procedimento EPTA 01:2014	kg	0,17
Classe de proteção		□/II
Baterias adequadas para sistema POWER FOR ALL		PBA 18 V

8. ACESSÓRIOS/PEÇAS SOBRESSELENTES

Escova de rolos Universal GARDENA	Como substituição de uma escova de rolos gasta, por exemplo, em superfícies de madeira.	N.º de ref.ª 14848
Escova de rolos GARDENA Média	Como substituição de uma escova de rolos gasta, por exemplo, em superfícies de pedra.	N.º de ref.ª 14849
Escova de discos GARDENA Macia	Como substituição de uma escova de discos gasta.	N.º de ref.ª 14847
Unidade de escova de discos GARDENA	Como um suplemento do aparelho de limpeza multiusos para outros usos possíveis.	N.º de ref.ª 14846
Punho de extensão GARDENA	Para prolongar o aparelho de limpeza multiusos sem fios GARDENA, N.º de ref.ª 14840.	N.º de ref.ª 14845
Bateria do sistema GARDENA P4A PBA 18V/45 P4A PBA 18V/72	Bateria para tempo de funcionamento adicional ou para substituição.	N.º de ref.ª 14903 N.º de ref.ª 14905
Carregador rápido de bateria GARDENA AL 1830 CV P4A	Para carregamento rápido de baterias do sistema POWER FOR ALL PBA 18V..W-..	N.º de ref.ª 14901

9. GARANTIA/ASSISTÊNCIA

9.1. Registo do produto

Registe o seu produto em [gardena.com/registration](https://www.gardena.com/registration).

9.2. Assistência

Encontre as informações de contacto atuais relativas ao nosso serviço no verso e online:

- Portugal: <https://www.gardena.com/pt/suporte/advice/contacto/>
- Outros países: <https://www.gardena.com/int/support/advice/contact/>

10. ELIMINAÇÃO

10.1 Eliminação do aparelho de limpeza multiusos

(em conformidade com a Diretiva 2012/19/UE/S.I. 2013 N.º 3113)



O produto não deve ser eliminado como lixo doméstico normal. Deve ser eliminado em conformidade com os regulamentos ambientais locais aplicáveis.

IMPORTANTE!

→ Elimine o produto através do ponto de recolha de reciclagem local.

10.2 Eliminação da bateria



A bateria GARDENA contém células de íões de lítio que devem ser eliminadas separadamente dos resíduos domésticos normais no final da respetiva vida útil.

Li-ion

ro Aparat multifuncțional de curățat fără cablu Compact 02/18 V P4A; Patio 03/18V P4A; Universal 04/18V P4A

Traducerea instrucțiunilor originale.

1. INSTRUCȚIUNI DE SIGURANȚĂ.....	96
2. MONTAJUL.....	98
3. OPERAREA.....	98
4. ÎNTREȚINEREA.....	99
5. DEPOZITAREA.....	100
6. REMEDIEREA DEFECTIUNILOR.....	100
7. SPECIFICAȚII.....	100
8. ACCESORII/PIESE DE SCHIMB.....	101
9. GARANȚIE/SERVICE.....	101
10. ELIMINAREA CA DEȘEU.....	101

1. INSTRUCȚIUNI DE SIGURANȚĂ

1.1 Explicația simbolurilor



AVERTISMENT!

→ Citiți manualul operatorului.



AVERTISMENT!

→ Țineți perile departe de cablurile electrice.



PERICOL!

→ Rămâneți la o distanță adecvată de cablurile electrice.



AVERTISMENT!

→ Scoateți acumulatorul înainte de întreținere.



→ Nu expuneți la ploaie.



AVERTISMENT!

→ Țineți mâinile departe de perii.

1.2 Instrucțiuni de siguranță generală

IMPORTANT!

Citiți cu atenție instrucțiunile de utilizare și păstrați-le pentru consultare ulterioară.

1.2.1 Instrucțiuni de siguranță generală pentru aparatele de curățat suprafețe

PERICOL! Electrocutare!

Risc de rănire de la curentul electric.

→ Produsul trebuie alimentat printr-un dispozitiv de protecție împotriva curentului rezidual (RCD), cu un curent de declanșare nominal de cel mult 30 mA.

→ Deconectați produsul de la rețeaua de alimentare înainte de a-l scoate din funcțiune, a efectua operațiuni de întreținere sau înainte de a înlocui piese. În timpul acestor operațiuni, priza trebuie să se afle la vedere.

1.2.2 Instrucțiuni de siguranță pentru aparatele de curățat suprafețe

Presiunea maximă permisă a apei este de 1,2 MPa. Recomandăm un furtun cu un diametru de 13 mm (1/2").

Lichidul nu trebuie îndreptat direct către aparatele și echipamentele electrice, care conțin componente electrice (de ex. interiorul cuptoarelor).

Nu se utilizează în bazine de înot în care se află apă.

Aparatul multifuncțional de curățat nu trebuie utilizat dacă a fost scăpat pe jos, dacă prezintă semne evidente de deteriorare sau scurgeri.

Țineți aparatul multifuncțional de curățat la distanță de copii când este pornit sau când se răcește.

1.3 Instrucțiuni suplimentare de siguranță

1.3.1 Destinația de utilizare

Acest produs poate fi utilizat de copiii cu vârsta peste opt ani și de persoane care au capacități fizice, senzoriale sau mintale reduse sau care nu au experiența și cunoștințele necesare dacă sunt supravegheate sau dacă au primit instrucțiuni referitoare la utilizarea în siguranță produsului și dacă înțeleg riscurile implicate. Copiii nu trebuie să se joace cu produsul. Curățarea și întreținerea efectuate de utilizator nu trebuie realizate de copii, cu excepția situației în care au peste opt ani și sunt supravegheați.

Recomandăm vârsta minimă de 16 ani pentru utilizarea produsului.

Aparatul multifuncțional de curățat GARDENA este destinat curățării suprafețelor orizontale și verticale din grădini și terenuri private. Zonele de curățat trebuie să fie adecvate pentru curățarea cu perii rotative. Zonele de curățat trebuie să nu fie sensibile la apă dacă este recomandată utilizarea apei.

Produsul nu este adecvat pentru funcționare continuă (utilizare profesională).

PERICOL! Vătămări corporale!

Un disc pentru șlefuit slăbit poate provoca vătămări corporale.

→ Nu atașați un disc pentru șlefuit la perii.

1.3.2 Instrucțiuni de siguranță pentru acumulatori și încărcătoare de acumulatori

→  **Citiți toate avertismentele și instrucțiunile de siguranță.** Nerespectarea avertismentelor și instrucțiunilor poate avea ca rezultat electrocutarea, incendiul și/sau leziuni grave.

→ **Păstrați aceste instrucțiuni într-un loc sigur.** Folosiți numai un încărcător ale cărui funcții le cunoașteți și le puteți opera fără limitări sau referitor la care ați fost instruit corespunzător.

→ **Supravegheați copiii la utilizare, curățare și întreținere.**

În felul acesta se asigură faptul că nu este posibilă joaca copiilor cu încărcătorul.

→ **Încărcați numai acumulatorii de sistem POWER FOR ALL de tip PBA de 18 V, cu o capacitate de cel puțin 1,5 Ah. Tensiunea bateriei trebuie să corespundă cu tensiunea de încărcare a încărcătorului bateriei. Nu încărcați baterii nereîncărcabile.** În caz contrar există pericol de incendiu și de explozie.

→  **Folosiți încărcătorul de acumulator numai în spații închise și feriiți-l de umezeală.** Pătrunderea apei în încărcătorul de acumulator mărește riscul de electrocutare.

→ **Păstrați încărcătorul de acumulator curat.** Din cauza murdăriei există pericol de electrocutare.

→ **Verificați întotdeauna încărcătorul de acumulator, cablul și fișa înainte de utilizare. Nu folosiți încărcătorul bateriei dacă observați vreo deteriorare. Nu deschideți încărcătorul, asigurați-vă că toate reparațiile sunt realizate numai de personal calificat, cu piese de schimb originale.** Încărcătoarele de baterii, cablurile și fișele deteriorate cresc riscul de electrocutare.

→ **Nu folosiți încărcătorul de acumulator pe suprafețe care se aprind ușor (de ex. hârtie, textile etc.) sau în medii combustibile.** Există un risc de incendiu din cauza încălzirii încărcătorului de baterii în timpul funcționării.

→ **Nu acoperiți fantele de ventilație ale încărcătorului de acumulator.** În caz contrar, încărcătorul poate să se supraîncălzească și să nu mai funcționeze corespunzător.

→ **Încărcați acumulatorii numai cu încărcătoare recomandate de producător.** Un încărcător care este adecvat pentru un tip de baterie poate prezenta un risc de incendiu atunci când este utilizat cu o altă baterie.

→ **Dacă acumulatorul este deteriorat sau utilizat necorespunzător, există riscul de degajare a vaporilor.** Asigurați-vă că zona este bine ventilată și solicitați asistență medicală dacă resimiți efecte adverse. Vaporii pot irita sistemul respirator.

→ **Lichidul din acumulator poate să se scurgă dacă este utilizat incorect; evitați contactul. Totuși, dacă intrați accidental în contact cu lichidul respectiv, spălați cu apă. Dacă lichidul intră în ochi, solicitați asistență medicală suplimentară.** Lichidul care iese din baterie poate cauza iritații sau arsuri.

→ Dacă este necesară înlocuirea cablului de conectare, aceasta trebuie efectuată de GARDENA sau de un centru de service autorizat pentru scule electrice GARDENA pentru evitarea pericolelor privind siguranța.

→ **Acese instrucțiuni de siguranță se aplică numai pentru acumulatorii Li-Ion de 18 V pentru sistemul POWER FOR ALL.**

→ **Utilizați acumulatorul numai în produse partenere cu sistemul POWER FOR ALL.** Acumulatorii de 18 V, cu marcajul POWER FOR ALL, sunt complet compatibile cu următoarele produse: toate produsele partenere de 18 V, cu sistemul POWER FOR ALL.

→ **Respectați recomandările privind acumulatorii din manualul operatorului produsului dvs.** Acesta este singurul mod de a utiliza acumulatorul și produsul în siguranță și de a proteja acumulatorii de suprasarcinile periculoase.

→ **Încărcați acumulatorii numai cu încărcătoare recomandate de producător sau de partenerii sistemului POWER FOR ALL.** Un încărcător care este adecvat pentru un anumit tip de acumulator reprezintă un pericol de incendiu când este utilizat cu alți acumulatori (tip de acumulator: PBA 18 V etc./încărcătoare de acumulatori compatibile: AL 18 etc.).

→ **Acumulatorul este încărcat parțial la livrare.** Pentru a asigura performanța maximă a bateriei, încărcați complet bateria în încărcător înainte de prima utilizare.

→ **Păstrați acumulatorii într-o locație inaccesibilă copiilor.**

→ **Nu deschideți acumulatorul.** Există riscul de scurtcircuitare.

→ **Dacă acumulatorul este deteriorat sau utilizat necorespunzător, există riscul de degajare a vaporilor. Bateria se poate aprinde sau exploda.** Asigurați-vă că zona este bine ventilată și solicitați asistență medicală dacă resimiți efecte adverse. Vaporii pot irita sistemul respirator.

→ **Dacă este utilizat incorect sau dacă este deteriorat, din acumulator poate curge lichid inflamabil; evitați contactul. Totuși, dacă intrați accidental în contact cu lichidul respectiv, spălați cu apă. Dacă lichidul intră în ochi, solicitați asistență medicală suplimentară.** Lichidul care iese din baterie poate cauza iritații sau arsuri.

→ **Dacă acumulatorul este defect, lichidul se poate scurge și poate să ude obiectele din jur. Verificați piesele afectate.** Curățați-le sau înlocuiți-le dacă este necesar.

→ **Nu scurtcircuitați acumulatorul. Când acumulatorul nu este utilizat, păstrați-l la distanță de agrafe de birou, monede, chei, cuie, șuruburi sau alte obiecte mici de metal, care pot crea o conexiune între contacte.** Scurtcircuitarea bomelor bateriei poate cauza arsuri sau incendii.

→ **Contactele acumulatorului pot fi fierbinți după utilizare. Acordați atenție contactelor fierbinți când scoateți acumulatorul.**

→ **Acumulatorul poate fi deteriorat de obiectele ascuțite, cum ar fi cuie sau șurubelnițe sau de o forță aplicată din exterior.** Se poate produce un scurtcircuit intern, iar bateria poate să ardă, să emită fum, să explodeze sau să se supraîncălzească.

→ **Nu reparați niciodată acumulatorii deteriorați.** Toată întreținerea acumulatorilor trebuie efectuată numai de producător sau de centrele de service autorizate.

→  **Protejați acumulatorul împotriva căldurii, inclusiv împotriva expunerii prelungite la lumină solară, flăcări, murdărie, apă și umezeală.**

Există risc de explozie și de scurtcircuit.

→ **Operați și depozitați acumulatorul numai la temperaturi ambiante cuprinse între -20 °C și +50 °C.** Nu lăsați acumulatorul în mașină, de exemplu, pe durata verii. La temperaturi de < 0°C, performanța poate fi redusă, în funcție de dispozitiv.

→ **Încărcați acumulatorul numai la temperaturi ambiante cuprinse între 0°C și +35°C. Încărcați acumulatorul numai printr-o conexiune USB la temperaturi ambiante cuprinse între +10°C și +35°C.** Încărcarea în afara intervalului de temperaturi poate să deterioreze acumulatorul sau să mărească riscul de incendiu.

→ **După utilizare, lăsați acumulatorul să se răcească cel puțin 30 de minute, înaintea încărcării sau depozitării acestuia.**

1.3.3 Instrucțiuni suplimentare de siguranță electrică

PERICOL! Stop cardiac!

În timpul funcționării, acest produs generează un câmp electromagnetic. Acest câmp poate afecta funcționarea implanturilor medicale active sau pasive și poate provoca leziuni grave sau mortale (de exemplu, dacă o persoană are un stimulator cardiac).

→ Adresați-vă medicului și producătorului implantului înainte de a utiliza acest produs.

→ Scoateți acumulatorul atunci când nu utilizați produsul.

→ După utilizarea produsului, deconectați fișa de alimentare de la priza de perete.

→ Scoateți acumulatorul când produsul este depozitat sau nu este utilizat o perioadă lungă de timp.

→ Nu utilizați acumulatorii nefuncționali și eliminați-i la deșeurile în mod corespunzător.

Vă puteți prinde degetele când introduceți acumulatorul.

- Protejați-vă degetele când introduceți acumulatorul.
- Verificați zona de lucru pentru eventuale cabluri ascunse înainte de a utiliza produsul. Îndepărtați-le dacă este necesar.

1.3.4 Instrucțiuni suplimentare de siguranță personală



PERICOL! Pericol de sufocare!

Componentele mai mici pot fi înghițite cu ușurință. Există risc de sufocare pentru copiii mici, din cauza pungii.

→ În timpul asamblării, țineți copiii mici la distanță.

- Securizați spațiul de lucru înainte de utilizare: Copiii, animalele de companie și observatorii trebuie să păstreze distanța.
- Purtați ochelari de siguranță.

Vă puteți prinde degetele când introduceți mânerul auxiliar.

→ Protejați-vă degetele când reglați mânerul auxiliar.

→ Purtați încălțăminte de siguranță.

→ Nu utilizați niciun aparat dacă sunteți obosit sau sub influența drogurilor, a alcoolului ori a medicamentelor. Un moment de neatenție în timpul întrebuințării uneltelor poate duce la vătămări corporale grave.

→ Nu utilizați produsul peste înălțimea capului.

Deoarece aparatul multifuncțional de curățat fără cablu AquaBrush poate deteriora suprafețele sensibile, lustruite, acoperite cu straturi și care se zgârie ușor, nu-l folosiți pe aceste suprafețe.

2. MONTAJUL



ATENȚIE! Defecțiune provocată de apă!

Defecțiune provocată de apă din cauza pornirii accidentale.

→ Deconectați sursa de alimentare cu apă.

→ Scoateți acumulatorul înainte de asamblarea produsului.

2.1 Domeniul de livrare

	Art. 14840-55	Art. 14841-20	Art. 14842-20
Unitate mâner	x	x	x
Mâner de extensie	-	x	x
Unitate cu perie cu rolă (universală)	-	x	x
Unitate cu perie cu disc	x	-	x
Încărcător de acumulator	-	x	x
Acumulator (2,5 Ah)	-	x	x
Capac de protecție pentru acumulator (pentru 2,5 Ah)	x	x	x
Manualul operatorului	x	x	x

Art. 14841-55 și 14842-55 sunt furnizate fără încărcător de acumulator sau acumulator.

2.2 Montarea mânerului de extensie [Fig. A1]



PERICOL! Vătămări corporale!

→ Nu folosiți mai mult de 1 mâner de extensie.

1. Apăsăți mânerul de extensie ② în unitatea mânerului ① până la capătul cursei ③. În timpul acestei acțiuni, urechile ④ trebuie apăsată în deschiderea ⑤.
2. Strângeți piulița de cuplare ⑥ cu mâna (nu folosiți scule). Este normal să rămână puțin spațiu între piulița de cuplare și elementul de conectare.
Astfel conexiunea este etanșă.

2.3 Montarea/înlocuirea unității periei [Fig. A1]

Pot fi folosite doar următoarele unități cu perie GARDENA ④.

- Unitate cu perie și rolă GARDENA
- Unitate cu perie și disc GARDENA

Ambele unități cu perie pot fi montate pe mânerul de extensie sau unitatea mânerului.

2.3.1 Montarea unității cu perie

1. Apăsăți unitatea cu perie corespunzătoare ④ în unitatea mânerului ① sau mânerul de extensie ② până la capătul cursei. În timpul acestei acțiuni, urechile ④ trebuie apăsată în deschiderea ⑤.
2. Strângeți piulița de cuplare ⑥ cu mâna (nu folosiți scule). Este normal să rămână puțin spațiu între piulița de cuplare și elementul de conectare.
Astfel conexiunea este etanșă.

2.3.2 Înlocuirea unității cu perie

1. Deșurubați piulița de cuplare ⑥ cu mâna (nu folosiți scule).
2. Trageți peria din unitatea mânerului ① sau din mânerul de extensie ②.
3. Montați peria corespunzătoare după cum se descrie în **2.3.1 Montarea unității cu perie**.

2.4 Conectarea aparatului multifuncțional de curățat la alimentarea cu apă [Fig. A2]

Aparatul multifuncțional de curățat este etanșat împotriva scurgerilor de apă la o presiune de intrare a apei de 1,2 MPa (12 bar). Dar pentru rezultate optime de curățare, nu depășiți presiunea de intrare a apei de 0,6 MPa (6 bar).

Aparatul multifuncțional de curățat poate fi folosit cu sau fără apă.

1. Conectați racordul de furtun cu robinet de apă furnizat ③ la furtunul de apă ⑤.
2. Rotiți regulatorul de debit ② în poziția 0.
3. Conectați un furtun de apă ⑥ la sursa de alimentare cu apă ⑦.
4. Conectați racordul de furtun cu robinet de apă ③ la intrarea de apă ⑦ de pe aparatul multifuncțional de curățat.

3. OPERAREA



ATENȚIE! Defecțiune provocată de apă!

Defecțiune provocată de apă din cauza pornirii accidentale.

→ Deconectați sursa de alimentare cu apă.

→ Scoateți acumulatorul înainte de reglarea produsului.

3.1 Încărcarea acumulatorului [Fig. O1/O2/O3]:



ATENȚIE!

Tensiunea sursei de energie trebuie să corespundă specificațiilor de pe plăcuța de identificare a încărcătorului de acumulator.

→ Țineți cont de tensiunea rețelei de alimentare.

Procedura de încărcare inteligentă detectează automat nivelul de încărcare al acumulatorului și îl încarcă folosind curentul optim de încărcare, în funcție de temperatura și tensiunea acumulatorului.

Astfel, acumulatorul este protejat și menținut complet încărcat atunci când este păstrat în încărcător de acumulator.

1. Apăsăți butonul de eliberare ① și scoateți acumulatorul ② din suportul său ③.
2. Scoateți acumulatorul ② din capacul de protecție ④.
3. Conectați încărcătorul de acumulator ⑤ la o priză.
4. Împingeți încărcătorul de acumulator ⑤ pe acumulator ②.

Dacă indicatorul gradului de încărcare al acumulatorului ⑥ de pe încărcător luminează verde intermitent, acumulatorul este în curs de încărcare.

Dacă indicatorul gradului de încărcare al acumulatorului ⑥ de pe încărcător este aprins verde continuu, acumulatorul este complet încărcat (timp de încărcare, consultați 7. SPECIFICAȚII).

5. Verificați periodic starea de încărcare în timpul încărcării.
6. Când acumulatorul ② este încărcat complet, acumulatorul ② poate fi deconectat de la încărcător ⑤.

3.2 Semnificația elementelor de pe afișaj

3.2.1 Afișajul încărcătorului de acumulator [Fig. O3]

Indicatorul gradului de încărcare al acumulatorului se aprinde intermitent

Ciclul de încărcare este semnalizat prin **aprirea intermitentă** a indicatorului pentru gradul de încărcare al acumulatorului.

Notă: Ciclul de încărcare poate avea loc numai dacă temperatura acumulatorului este în intervalul de temperaturi de încărcare permise, consultați 7. SPECIFICAȚII.



Indicatorul gradului de încărcare al acumulatorului rămâne aprins continuu



Aprinderea continuă a indicatorului pentru gradul de încărcare al acumulatorului semnalizează faptul că acumulatorul este încărcat complet sau că temperatura acumulatorului este în afara intervalului permis al temperaturii de încărcare și, de aceea, nu poate fi încărcat. Acumulatorul este încărcat de îndată ce se atinge intervalul permis al temperaturii.

Dacă acumulatorul nu este conectat, indicatorul pentru gradul de încărcare al acumulatorului este **apris continuu** semnalizând faptul că ștecărul de rețea este introdus în priză, iar încărcătorul este pregătit de funcționare.

3.2.2 Indicatorul pentru starea de încărcare a acumulatorului de pe produs [Fig. O4/O7]

După pornirea produsului, indicatorul pentru starea de încărcare a acumulatorului este afișat 5 secunde.

Indicator pentru starea de încărcare a bateriei	Starea de încărcare a bateriei
①, ② și ③ se aprind verde	Nivel de încărcare de 67% – 100%
① și ② se aprind verde	Nivel de încărcare de 34% – 66%
① se aprinde verde	Nivel de încărcare de 11% – 33%
① luminează intermitent în verde	Nivel de încărcare de 0% – 10%

Dacă LED-ul luminează verde intermitent, acumulatorul trebuie încărcat.

Dacă LED-ul de eroare este aprins continuu sau se aprinde intermitent, consultați 6. REMEDIEREA DEFECȚIUNILOR.

3.3 Poziția de lucru cu mânerul de extensie [Fig. O5]

→ Țineți aparatul multifuncțional de curățat în poziție verticală cu o mână pe mânerul și cu cealaltă pe mânerul auxiliar.

3.4 Ajustarea poziției mânerului auxiliar [Fig. O6]

Poziția mânerului auxiliar poate fi reglată în funcție de înălțimea dvs.

Când aparatul multifuncțional de curățat este reglat corect la înălțimea dvs., veți avea o postură dreaptă cu peria atingând suprafața de curățat în poziția de lucru.

1. Trageți pârghia.
2. Înclinați mânerul auxiliar în poziția dorită.
3. Eliberați pârghia din nou până se blochează.

3.5 Pornirea/oprirea aparatului multifuncțional de curățat [Fig. O1/O5/O7]



PERICOL! Vătămări corporale!

Pericol de vătămări corporale dacă produsul nu se oprește la eliberarea manetei de pornire.

- Nu eludați comutatoarele sau dispozitivele de siguranță.
- De exemplu, nu atașați maneta de pornire la mâner.

3.5.1 Pornirea aparatului multifuncțional de curățat

Aparatul multifuncțional de curățat poate fi folosit numai cu un capac de protecție pentru acumulator GARDENA așezat pe acumulator.

Pentru acumulatorii Power+ și cei de 4 Ah, poate fi obținut un capac de protecție adecvat pentru acumulator de la un Service GARDENA:

- Capac de protecție pentru acumulatorul Power+ Art. 14800-00.600.36
- Capac de protecție pentru acumulatorul de 4 Ah Art. 14800-00.600.32

1. Înainte de pornire, verificați dacă există pietre mici în perii și îndepărtați-le dacă este necesar.
Pietrele mici pot să zgârie suprafața.
2. Dacă este necesar, conectați aparatul multifuncțional de curățat la sursa de alimentare cu apă (așa cum se descrie în 2.4 Conectarea aparatului multifuncțional de curățat la alimentarea cu apă).
3. Trageți capacul de protecție a acumulatorului peste acumulator.

4. Introduceți acumulatorul în locașul său până când aceasta se fixează cu un sunet sugestiv.
5. Înainte de a începe curățenia: Testați dacă peria pe care intenționați să o folosiți este adecvată pe o mostră de material sau într-un loc mai puțin vizibil.
6. Țineți aparatul multifuncțional de curățat cu o mână pe mânerul și cu cealaltă pe mânerul auxiliar.
7. Trageți maneta de pornire spre mânerul.
Aparatul multifuncțional de curățat va porni și indicatorul pentru starea de încărcare a acumulatorului va fi afișat 5 secunde.

3.5.2 Oprirea aparatului multifuncțional de curățat

1. Eliberați maneta de pornire.
Aparatul multifuncțional de curățat se oprește.
2. Apăsăți butonul de eliberare și scoateți acumulatorul din suportul său.

3.6 Reglarea fluxului de apă [Fig. O7]

Puteți regla fluxul de apă în 3 trepte.

- 0 Fără flux de apă
- 1 Flux de apă redus
- 2 Flux de apă complet

→ Rotiți butonul de control al fluxului în poziția dorită.

3.7 Reglarea vitezei de rotație a periei [Fig. O7]

Puteți regla viteza de rotație a periei în continuu de la min. la max.

→ Rotiți regulatorul de putere în poziția dorită.

4. ÎNTREȚINEREA



ATENȚIE! Defecțiune provocată de apă!

Defecțiune provocată de apă din cauza pornirii accidentale.

- Deconectați sursa de alimentare cu apă.
- Scoateți acumulatorul înainte de întreținerea produsului.



PERICOL! Vătămări corporale!

Pericol de accidentare și pericol de deteriorare a produsului.

- Nu curățați produsul cu apă sau cu un jet de apă (în special cu un jet cu presiune înaltă).
- Nu curățați cu substanțe chimice, inclusiv benzină sau solvenți. Unele dintre ele pot distruge piese importante din plastic.

Fantele de ventilație trebuie să fie întotdeauna curate.

1. Curățați aparatul multifuncțional de curățat cu o lavetă umedă (nu scufundați unitatea cu perie sau nu o curățați sub jetul de apă de la robinet).
2. Curățați fantele de ventilație cu o perie moale (nu folosiți o șurubelniță).
3. Curățați toate piesele mobile după fiecare utilizare.

4.2 Curățarea perii

1. Scoateți periele din unitatea cu perii (consultați 6.1 Înlocuirea periiilor).
2. Curățați periele sub jetul de apă de la robinet. În mod special, îndepărtați pietrele mici și resturile de murdărie din perii.
3. **Numai peria cu rol:** Curățați periele pe apărătoarea împotriva stropirii.
4. Montați periele în unitatea cu perii (consultați 6.1 Înlocuirea periiilor).

4.3 Curățarea acumulatorului și a încărcătorului

Suprafața și contactele acumulatorului și ale încărcătorului trebuie să fie curate și uscate înainte de conectarea acumulatorului la încărcător.

→ Nu folosiți robinetul de apă.

4.3.1 Curățarea acumulatorului

Nu folosiți substanțe chimice pentru a curăța acumulatorul.

→ Curățați ocazional fantele de ventilație și contactele acumulatorului cu o lavetă moale, curată și uscată.

4.3.2 Curățarea încărcătorului de acumulator

→ Curățați contactele și piesele din plastic cu o lavetă moale și uscată.

5. DEPOZITAREA

5.1 Scoaterea din funcțiune

Produsul trebuie depozitat departe de copii

1. Scoateți bateria.
2. Încărcați acumulatorul fără capacul de protecție (consultați **3.1 Încărcarea acumulatorului**).
3. Curățați aparatul multifuncțional de curățat, acumulatorul și încărcătorul (consultați **4. ÎNTREȚINEREA**).
4. Depozitați aparatul multifuncțional de curățat, acumulatorul și încărcătorul într-un spațiu închis și uscat, unde sunt protejate de îngheț.
5. Nu depozitați aparatul multifuncțional de curățat sprijinit pe perie. *Astfel se previne deformarea periei.*

6. REMEDIEREA DEFECȚIUNILOR



ATENȚIE! Defecțiune provocată de apă!

Defecțiune provocată de apă din cauza pornirii accidentale.

- Deconectați sursa de alimentare cu apă.
- Scoateți acumulatorul înainte de repararea produsului.

6.1 Înlocuirea periiilor

Piesele de schimb GARDENA pot fi procurate de la distribuitorul GARDENA sau de la departamentul de service GARDENA.

Pot fi folosite doar următoarele 3 perii GARDENA:

- **Peria cu rolă universală GARDENA, art. 14848:** pentru curățarea suprafețelor din lemn. Ideală pentru scândurile de pardoseală și punțile făcute din lemn, zonele din lemn moale și dur, WPC și BPC. Nu este adecvată pentru suprafețe etanșate.
- **Peria cu rolă medie Gardena, art. 14849:** pentru curățare intensă. Ideală pentru murdăria rezistentă, precum mușchiul și buruienile. Este adecvată pentru suprafețe din piatră (pavele netede, gresie și blocuri de beton). Nu este adecvată pentru suprafețe etanșate.
- **Peria moale cu disc GARDENA, art. 14847:** pentru curățare blândă. Ideală pentru curățarea blândă a suprafețelor. Este ideală pentru curățarea locurilor greu accesibile, a colțurilor și muchiilor, treptelor și plintelor.

6.1.1 Înlocuirea periei cu rolă [Fig. T1]

În cazul în care carcasa aparatului multifuncțional de curățat fără cablu atinge solul în timpul curățării solului din cauza uzurii, peria trebuie înlocuită.

Sunt disponibile 2 perii cu rolă GARDENA:

→ Utilizați doar o **perie cu rolă GARDENA** originală.

1. Rotiți elementul de fixare ⑮ spre stânga.
2. Scoateți elementul de fixare ⑮.
3. Trageți peria cu rolă ⑯ din suportul acesteia ⑰.
4. Împingeți peria cu rolă nouă ⑯ în suportul acesteia ⑰.
5. Introduceți elementul de fixare ⑮ în peria cu rolă ⑯.
6. Rotiți elementul de fixare ⑮ spre dreapta până la capătul cursei până când conexiunea se cuplează cu un sunet. *Astfel peria cu rolă va fi fixată.*

6.1.2 Înlocuirea periei cu disc [Fig. T2]

→ Utilizați doar o **perie cu disc GARDENA** originală.

1. Trageți peria cu disc ⑱ din suportul acesteia ⑲.
2. Împingeți peria cu disc nouă ⑱ în suportul acesteia ⑲ până la capătul cursei. *Astfel peria cu disc va fi fixată.*

6.2 Tabel cu erori

Problemă	Cauza posibilă	Soluție
Peria este blocată	Obstacolul blochează peria.	→ Îndepărtați obstacolul.
Aparatul multifuncțional de curățat nu curăță bine sau vibrează	Peria este uzată.	→ Înlocuiți peria.
Aparatul multifuncțional de curățat nu se oprește	Maneta de pornire este blocată.	→ Scoateți acumulatorul și eliberați maneta de pornire.
Aparatul multifuncțional de curățat nu pornește sau se oprește. LED-ul ① se aprinde intermitent în verde [Fig. 04]	Acumulatorul este epuizat.	→ Încărcați acumulatorul.
Aparatul multifuncțional de curățat nu pornește sau se oprește. LED-ul de eroare ② se aprinde în roșu [Fig. 04].	Temperatura acumulatorului este în afara intervalului permis.	→ Așteptați până când temperatura acumulatorului este din nou între 0 °C – +45 °C.
	Între contactele acumulatorului există stropi de apă sau umiditate.	→ Îndepărtați stropii de apă sau umiditatea cu o lavetă uscată.
	Obstacolul blochează motorul.	→ Îndepărtați obstacolul.
Aparatul multifuncțional de curățat nu pornește sau se oprește. LED-ul de eroare ③ luminează roșu [Fig. 04].	Aparatul multifuncțional de curățat este defect.	→ Adresați-vă service-ului GARDENA.
Aparatul multifuncțional de curățat nu pornește sau se oprește. LED-ul de eroare ④ nu se aprinde [Fig. 04]	Acumulatorul nu este complet introdus în suportul său.	→ Introduceți acumulatorul complet în locașul său, până când aceasta se fixează cu un sunet.
	Bateria este defectă.	→ Înlocuiți acumulatorul.
	Aparatul multifuncțional de curățat este defect.	→ Adresați-vă service-ului GARDENA.
Ciclul de încărcare nu poate avea loc. Indicatorul pentru gradul de încărcare a acumulatorului ⑤ este aprins continuu în verde	Acumulatorul nu a fost apăsat în încărcător în mod corect.	→ Apăsați acumulatorul corect în încărcător.
	Contactele acumulatorului sunt murdare.	→ Curățați contactele acumulatorului (de ex. prin introducerea și scoaterea repetată a acumulatorului. Eventual înlocuiți acumulatorul.)
	Temperatura acumulatorului este în afara intervalului permis.	→ Așteptați până când temperatura acumulatorului este din nou între 0 °C – +45 °C.
	Bateria este defectă.	→ Înlocuiți acumulatorul.
Ciclul de încărcare nu poate avea loc. Indicatorul pentru gradul de încărcare a acumulatorului ⑥ nu este aprins	Ștecărul de alimentare al încărcătorului de acumulator nu este conectat corect.	→ Introduceți ștecărul complet în priză de perete.
	Priza, cablul de alimentare sau încărcătorul este defect.	→ Verificați tensiunea de rețea. Dacă este necesar, dispuneți verificarea încărcătorului la un distribuitor autorizat sau la service-ul GARDENA.

NOTĂ:

Reparațiile pot fi efectuate numai de centrele de service GARDENA sau de distribuitori specializați, autorizați de GARDENA.

→ Contactați centrul de service GARDENA în cazul în care apar alte defecțiuni.

7. SPECIFICAȚII

Aparat multifuncțional de curățat	Unitate	Valoare (Art. 14840)	Valoare (Art. 14841)	Valoare (Art. 14842)
Viteză perie cu rolă (min./max.)	rot/min		350–1000	350–1000
Viteză perie cu disc (min./max.)	rot/min	350–1000		350–1000
Lățime perie cu rolă	cm		10	10
Diametru perie cu disc	cm	17		17
Debit max. de apă	l/h	100	100	100
Greutate (fără acumulator)	kg	2,7	4,0	3,2–4,0

Acumulator sistem PBA 18V 2,5Ah W-B	Unitate	Valoare (Art. 14903)
Tensiune acumulator	V (c.c.)	18
Capacitate acumulator	Ah	2,5
Număr de celule (Li-Ion)		5
Încărcătoare de acumulatori de sistem POWER FOR ALL adecvate		AL 1810 CV/AL 1815 CV/AL 18V-20/ AL 1830 CV/AL 1880 CV
Încărcător de acumulator AL 1810 CV P4A	Unitate	Valoare (Art. 14900)
Tensiune de rețea	V (c.a.)	220-240
Frecvență de rețea	Hz	50-60
Curent nominal	W	26
Tensiunea de încărcare a acumulatorului	V (c.c.)	18
Curentul de încărcare max. al acumulatorului	mA	1000
Țimp de încărcare acumulator (aproximativ) PBA 18V 2,0Ah W-B min. 115 PBA 18V 2,5 Ah W-B min. 136 PBA 18V 4,0 Ah W-C min. 228		
Intervalul temperaturii de încărcare admis	°C	0 - 35
Greutate corespunzător procedurii EPTA 01:2014	kg	0,17
Clasa de protecție		□/II
Acumulatori POWER FOR ALL System adecvați		PBA 18V

8. ACCESORII/PIESE DE SCHIMB

Perie cu rolă universală GARDENA	Ca înlocuitor pentru o perie cu rolă uzată, de ex., pentru suprafețe din lemn.	Art. 14848
Perie cu rolă medie GARDENA	Ca înlocuitor pentru o perie cu rolă uzată, de ex., pentru suprafețe din piatră.	Art. 14849
Perie cu disc moale GARDENA	Ca înlocuitor pentru o perie cu disc uzată.	Art. 14847
Unitate cu perie și disc GARDENA	Ca supliment pentru aparatul multifuncțional de curățat pentru alte utilizări posibile.	Art. 14846
Mâner de extensie GARDENA	Pentru extinderea aparatului multifuncțional de curățat GARDENA fără cablu, art. 14840.	Art. 14845
Acumulator de sistem GARDENA P4A PBA 18V/45 P4A PBA 18V/72	Baterie pentru un timp suplimentar de funcționare sau pentru schimb.	Art. 14903 Art. 14905
Încărcător rapid de acumulator GARDENA AL 1830 CV P4A	Pentru încărcarea rapidă a acumulatorilor de sistem POWER FOR ALL PBA 18V.W-..	Art. 14901

9. GARANȚIE/SERVICE

9.1 Înregistrarea produsului

Înregistrați-vă produsul la [gardena.com/registration](https://www.gardena.com/registration).

9.2 Service

Găsiți actualele informațiile de contact ale serviciului nostru pe verso și online:

- Romania: <https://www.gardena.com/ro/asistenta/advice/contact/>
- Alte țări: <https://www.gardena.com/int/support/advice/contact/>

10. ELIMINAREA CA DEȘEU

10.1 Eliminarea ca deșeu a aparatului multifuncțional de curățat

(în conformitate cu Directiva 2012/19/UE/S.I. 2013 Nr. 3113)



Produsul nu trebuie aruncat împreună cu gunoierul menajer. Trebuie eliminat în conformitate cu reglementările locale de mediu, aflate în vigoare.

IMPORTANT!

→ Eliminați produsul prin intermediul centrului local de colectare a materialelor reciclabile.

10.2 Eliminarea ca deșeu a acumulatorului



Acumulatorul GARDENA conține celule cu ioni de litiu, care trebuie eliminate separat de deșeurile menajere normale la sfârșitul duratei lor de viață.

Li-ion

IMPORTANT!

- Descărcați complet celulele litiu-ion (adresați-vă service-ului GARDENA în acest sens).
- Protejați contactele celulelor de litiu-ion de scurtcircuite.
- Eliminați la deșeu celulele litiu-ion în mod corespunzător prin punctele de colectare locale a materialelor reciclabile.

ru Аккумуляторный многофункциональный очиститель Compact 02/18V P4A; Patio 03/18V P4A; Universal 04/18V P4A

Перевод оригинальных инструкций.

1. ИНСТРУКЦИИ ПО ТЕХНИКЕ БЕЗОПАСНОСТИ.....	101
2. МОНТАЖ.....	103
3. ЭКСПЛУАТАЦИЯ	103
4. ТЕХНИЧЕСКОЕ ОБСЛУЖИВАНИЕ.....	104
5. ХРАНЕНИЕ	105
6. УСТРАНЕНИЕ НЕИСПРАВНОСТЕЙ	105
7. СПЕЦИФИКАЦИЯ	106
8. ПРИНАДЛЕЖНОСТИ / ЗАПАСНЫЕ ЧАСТИ	106
9. ГАРАНТИЯ/СЕРВИС	106
10. УТИЛИЗАЦИЯ.....	106

1. ИНСТРУКЦИИ ПО ТЕХНИКЕ БЕЗОПАСНОСТИ

1.1 Расшифровка условных обозначений



ПРЕДУПРЕЖДЕНИЕ!

→ Ознакомьтесь с руководством по эксплуатации.



ПРЕДУПРЕЖДЕНИЕ!

→ Не приближайте щетки к электрическим кабелям.



ОПАСНО!

→ Поддерживайте достаточную дистанцию до электрических кабелей.



ПРЕДУПРЕЖДЕНИЕ!

→ Перед проведением работ по техническому обслуживанию извлеките аккумулятор.



→ Запрещается эксплуатировать или оставлять изделие под дождем.



ПРЕДУПРЕЖДЕНИЕ!

→ Не подносите руки к щеткам.

1.2 Общие меры предосторожности

ВАЖНО!

Внимательно прочитайте инструкции по эксплуатации и сохраните их для последующего обращения.

1.2.1 Общие инструкции по технике безопасности при работе с очистителями поверхностей



ОПАСНО! Риск поражения электрическим током!

Опасность получения травмы при поражении электрическим током.

→ Питание на изделие должно подаваться через устройство защитного отключения (УЗО) с номинальным током отключения не более 30 мА.

→ Перед выводом изделия из эксплуатации, выполнением обслуживания или заменой деталей отключите изделие от электросети. При отключении розетка должна находиться в вашем поле зрения.

1.2.2 Инструкции по технике безопасности при работе с очистителями поверхностей

Максимально допустимое давление воды составляет 1,2 МПа. Рекомендуется использовать шланг диаметром 13 мм (1/2").

Жидкость не должна направляться непосредственно на электроприборы и оборудование, содержащее электрические компоненты (например, внутренние поверхности духовых шкафов).

Запрещается использование в бассейнах с водой.

В случае падения при наличии явных следов повреждения или протечки дальнейшее использование очистителя запрещено.

Не допускайте детей к многофункциональному очистителю, когда он включен или охлаждается.

1.3 Дополнительные инструкции по безопасности

1.3.1 Использование по назначению

Дети старше восьми лет и лица с ограниченными физическими, сенсорными или умственными способностями или недостатком опыта и знаний могут использовать данное оборудование только под надзором или при условии ознакомления с инструкциями по безопасной эксплуатации изделия и возможными рисками. Не разрешайте детям играть с изделием. Запрещается допускать к эксплуатации и обслуживанию изделия детей младше восьми лет. Эксплуатация и обслуживание изделия детьми от восьми лет и старше разрешена только под надзором взрослых.

Мы не рекомендуем допускать к работе с изделием лиц, не достигших 16-летнего возраста.

Многофункциональный очиститель GARDENA предназначен для очистки горизонтальных и вертикальных поверхностей на частных приусадебных и садовых участках. Обрабатываемые поверхности должны быть пригодными для очистки вращающимися щетками. Если рекомендуется использование воды, в этом случае необходимо убедиться, что очищаемая поверхность устойчива к воздействию воды.

Изделие не предназначено для непрерывной работы в течение длительного времени (профессиональной эксплуатации).

ОПАСНО! Травма!

Ослабленное крепление шлифовального диска может привести к травме.
→ Запрещается закреплять шлифовальный диск на щетку.

1.3.2 Общие инструкции по технике безопасности при работе с аккумуляторами и зарядными устройствами

 **Внимательно прочитайте все предупреждения и информацию о мерах безопасности.** Несоблюдение предупреждений и инструкций по технике безопасности может привести к поражению электрическим током, пожару и/или тяжелым травмам.

→ **Храните данные инструкции в надежном месте.** Используйте зарядное устройство только в том случае, если вы знакомы со всеми его функциями и можете пользоваться ими без ограничений или получили соответствующие инструкции.

→ **При использовании, чистке и техническом обслуживании следите за детьми.** Не позволяйте детям играть с зарядным устройством для аккумулятора.

→ **Для зарядки аккумуляторов PBA 18 В POWER FOR ALL разрешается использовать только зарядное устройство емкостью 1,5 А·ч или выше.** Напряжение аккумулятора должно соответствовать напряжению зарядки зарядного устройства. **Не заряжайте одноразовые аккумуляторы.** В противном случае существует опасность пожара и взрыва.

 **Используйте зарядное устройство только в сухом закрытом помещении.** При попадании воды в зарядное устройство повышается риск поражения электрическим током.

→ **Содержите зарядное устройство в чистоте.** Из-за грязи возникает опасность поражения электрическим током.

→ **Перед использованием всегда проверяйте зарядное устройство, шнур и вилку.** При обнаружении каких-либо повреждений не используйте зарядное устройство. **Не вскрывайте зарядное устройство самостоятельно.** Ремонт должен выполняться только квалифицированными специалистами с использованием только оригинальных запчастей.

Эксплуатация поврежденных зарядного устройства, кабелей, вилок и разъемов повышает риск поражения электрическим током.

→ **Не используйте зарядное устройство на легковоспламеняющихся материалах (например, на бумаге, ткани и т. д.) и в горячих средах.** Во время зарядки существует опасность возгорания из-за нагрева зарядного устройства.

→ **Не накрывайте вентиляционные отверстия зарядного устройства.** В противном случае зарядное устройство может перегреться и работать неправильно.

→ **Для зарядки аккумулятора используйте только зарядные устройства, рекомендованные производителем.** Зарядное устройство, кото-

рое подходит для аккумуляторов одного типа, при использовании с аккумуляторами других типов может создавать опасность возгорания.

→ **При повреждении или неправильном использовании аккумулятора из него могут выходить пары.** Проверьте, что место хорошо проветривается. В случае недомогания обратитесь за медицинской помощью. Пары могут раздражать дыхательные пути.

→ **При неправильном обращении из аккумулятора может вытекать жидкость. Избегайте контакта с этой жидкостью.** При случайном контакте промойте место соприкосновения водой. **При попадании жидкости в глаза обратитесь за медицинской помощью.** Вытекший из аккумулятора электролит может привести к раздражению кожи или химическому ожогу.

→ В случае необходимости замены соединительного кабеля соответствующие работы должны выполняться специалистами компании GARDENA или в официальном сервисном центре GARDENA, чтобы избежать угроз безопасности.

→ **Данная инструкция по технике безопасности относится только к литий-ионным аккумуляторам 18 В системы POWER FOR ALL.**

→ **Используйте аккумулятор только с продукцией партнеров POWER FOR ALL.** Аккумуляторы 18 В с маркировкой POWER FOR ALL полностью совместимы со следующими изделиями: вся продукция 18 В партнеров POWER FOR ALL.

→ **Соблюдайте рекомендации по использованию аккумулятора, приведенные в руководстве по эксплуатации вашего изделия.** Это единственный способ безопасной эксплуатации аккумулятора и устройства и защиты аккумуляторов от опасной перегрузки.

→ **Заряжайте аккумуляторы только с помощью зарядных устройств, рекомендованных производителем или партнерами POWER FOR ALL.** Зарядное устройство, предназначенное для определенного типа аккумуляторов, представляет опасность возгорания при использовании с другими аккумуляторами (тип аккумулятора: PBA 18 В и т. д./Совместимые зарядные устройства: AL 18 и т. д.).

→ **Аккумулятор поставляется в частично заряженном состоянии.** Перед первым использованием полностью зарядите аккумулятор с помощью зарядного устройства, чтобы сохранить его полную емкость.

→ **Храните аккумуляторы в недоступном для детей месте.**

→ **Не вскрывайте аккумулятор.** Существует опасность короткого замыкания.

→ **При повреждении или неправильном использовании аккумулятора из него могут выходить пары.** Аккумулятор может загореться или взорваться. Проверьте, что место хорошо проветривается. В случае недомогания обратитесь за медицинской помощью. Пары могут раздражать дыхательные пути.

→ **При неправильном использовании или повреждении аккумулятора из него может вытекать легковоспламеняющаяся жидкость. Избегайте контакта с ней.** При случайном контакте промойте место соприкосновения водой. **При попадании жидкости в глаза обратитесь за медицинской помощью.**

Вытекший из аккумулятора электролит может привести к раздражению кожи или химическому ожогу.



→ **Если аккумулятор неисправен, жидкость может вытечь и намочить находящиеся рядом предметы. Проверьте затронутые компоненты.** Очистите или замените их при необходимости.

→ **Не допускайте короткого замыкания аккумулятора.** Когда аккумулятор не используется, храните его вдали от скрепок, монет, ключей, гвоздей, винтов и других мелких металлических предметов, которые могут замкнуть контакты аккумулятора. Замыкание клемм аккумулятора может привести к ожогам или возгоранию.

→ **После использования контакты аккумулятора могут быть горячими.** При снятии аккумулятора помните о горячих контактах.

→ **Аккумулятор может быть поврежден заостренными предметами, такими как гвозди или отвертки, либо под воздействием внешней нагрузки.** Может произойти внутреннее короткое замыкание, которое приведет к возгоранию, задымлению, взрыву или перегреву аккумулятора.

→ **Никогда не выполняйте обслуживание и ремонт поврежденных аккумуляторов.** Все работы по техническому обслуживанию аккумуляторов должны выполняться только производителем или специалистами официальных сервисных центров.

 **Обеспечьте защиту аккумулятора от воздействия тепла (в том числе от продолжительного воздействия солнечных лучей), огня, грязи, воды и влаги.**
 Существует опасность взрыва и короткого замыкания.

→ **Используйте и храните аккумулятор только при температуре окружающей среды от -20 до +50 °С.** Например, не оставляйте аккумулятор в автомобиле летом. При температуре < 0 °С производительность может снизиться в зависимости от изделия.

→ **Заряжайте аккумулятор только при температуре окружающей среды от 0 до +35 °С.** Заряжайте аккумулятор через USB-порт только при температуре окружающей среды от +10 до +35 °С. Зарядка вне этого диапазона температур может привести к повреждению аккумулятора и увеличению риска возгорания.

→ **После использования дайте аккумулятору остыть в течение не менее 30 минут, прежде чем начать зарядку или убрать его на хранение.**

1.3.3 Дополнительные инструкции по электробезопасности

ОПАСНО! Риск остановки сердца!

Во время работы данное изделие создает электромагнитное поле. Это поле может создавать помехи для пассивных и активных медицинских имплантатов, из-за чего возникает риск серьезного или смертельного

вреда здоровью (например, связанного с использованием кардиостимуляторов).

→ Проконсультируйтесь с врачом и изготовителем имплантата, прежде чем приступать к эксплуатации данного изделия.

→ Если изделие не используется, извлеките аккумулятор.

→ После завершения работы изделия извлеките вилку сетевого шнура из сетевой розетки.

→ Снимите аккумулятор, если изделие находится на хранении или не используется в течение длительного периода времени.

→ Не используйте неисправные аккумуляторы и утилизируйте их надлежащим образом.

При установке аккумулятора существует риск защемления пальцев.

→ Будьте осторожны, чтобы не травмировать пальцы при установке аккумулятора.

→ Перед использованием изделия проверьте рабочую зону на наличие скрытых кабелей. При необходимости уберите их.

1.3.4 Дополнительные инструкции по личной безопасности



ОПАСНО! Опасность удушья!

Существует риск проглатывания мелких деталей. Полиэтиленовый пакет может стать причиной удушья маленьких детей.

→ Не подпускайте маленьких детей к месту сборки изделия.

→ Перед использованием позаботьтесь о безопасности: не допускайте в рабочую зону детей, домашних животных и посторонних лиц.

→ Надевайте защитные очки.

При установке дополнительной рукоятки существует риск защемления пальцев.

→ Будьте осторожны, чтобы не травмировать пальцы при регулировке дополнительной рукоятки.

→ Надевайте защитную обувь.

→ Не работайте с оборудованием в состоянии усталости, а также под влиянием наркотиков, алкоголя или медикаментов. Малейшая неосторожность при работе с оборудованием может обернуться серьезными травмами.

→ Поднимать работающее изделие над головой запрещается.

Не используйте аккумуляторный многофункциональный очиститель AquaBrush на полированных поверхностях, а также поверхностях и покрытиях, которые легко повреждаются или царапаются.

2. МОНТАЖ



ОСТОРОЖНО! Повреждение водой!

Повреждение водой из-за непреднамеренного запуска.

→ Отсоедините подачу воды.

→ Перед сборкой извлеките аккумулятор из изделия.

2.1 Объем поставки

	Арт. 14840-55	Арт. 14841-20	Арт. 14842-20
Блок рукоятки	x	x	x
Удлинительная рукоятка	-	x	x
Блок вращающейся щетки (универсальный)	-	x	x
Блок дисковой щетки	x	-	x
Зарядное устройство	-	x	x
Аккумулятор (2,5 А•ч)	-	x	x
Защитная крышка аккумулятора (на 2,5 А•ч)	x	x	x
Руководство по эксплуатации	x	x	x

Арт. 14841-55 и 14842-55 поставляются без зарядного устройства и аккумулятора.

2.2 Установка удлинительной рукоятки [Рис. А1]



ОПАСНО! Травма!

→ Не используйте более 1 удлинительной рукоятки.

1. Вставьте удлинительную рукоятку ② в блок рукоятки ① до упора ④. В процессе установки выступ ⑩ должен попасть в отверстие ⑨.

2. Затяните накидную гайку ⑭ от руки (не используйте инструменты). Небольшой зазор между накидной гайкой и соединительным элементом является нормальным. Это обеспечивает герметичность соединения.

2.3 Установка/замена блока щетки [Рис. А1]

Допускается использовать только указанные блоки щетки GARDENA ④.

• Блок вращающейся щетки GARDENA

• Блок дисковой щетки GARDENA

Оба блока щетки можно установить на удлинительную рукоятку или блок рукоятки.

2.3.1 Установка блока щетки

1. Вставьте нужный блок щетки ④ в блок рукоятки ① или удлинительную рукоятку ② до упора. В процессе установки выступ ⑩ должен попасть в отверстие ⑨.

2. Затяните накидную гайку ⑭ от руки (не используйте инструменты). Небольшой зазор между накидной гайкой и соединительным элементом является нормальным.

Это обеспечивает герметичность соединения.

2.3.2 Замена блока щетки

1. Отверните накидную гайку ⑭ рукой (не используйте инструменты).

2. Извлеките блок щетки из блока рукоятки ① или удлинительной рукоятки ②.

3. Установите требуемый блок щетки согласно инструкции в разделе 2.3.1 Установка блока щетки.

2.4 Подключение воды к многофункциональному очистителю [Рис. А2]

Многофункциональный очиститель имеет герметичную конструкцию, рассчитанную на давление 1,2 МПа (12,0 бар). Однако для достижения оптимальных результатов очистки давление воды на входе не должно превышать 0,6 МПа (6,0 бар).

Многофункциональный очиститель может использоваться с подачей воды или без нее.

1. Установите соединитель ограничителя подачи воды ⑥ из комплекта поставки на водяной шланг ⑤.

2. Поверните регулятор расхода ⑭ в положение 0.

3. Подсоедините водяной шланг ⑤ к источнику воды ⑦.

4. Установите соединитель шланга ограничителя подачи воды ⑥ на впускной штуцер ① на многофункциональном очистителе.

3. ЭКСПЛУАТАЦИЯ



ОСТОРОЖНО! Повреждение водой!

Повреждение водой из-за непреднамеренного запуска.

→ Отсоедините подачу воды.

→ Перед регулировкой извлеките аккумулятор из изделия.

3.1 Зарядка аккумулятора [Рис. О1/О2/О3]



ОСТОРОЖНО!

Напряжение источника питания должно соответствовать данным на фирменной табличке зарядного устройства.

→ Учитывайте сетевое напряжение.

Функция интеллектуальной зарядки автоматически определяет уровень заряда аккумулятора и выполняет зарядку при оптимальном токе зарядки с учетом температуры и напряжения аккумулятора.

Таким образом обеспечивается защита и полная зарядка аккумулятора при его хранении в зарядном устройстве.

1. Нажмите кнопку извлечения **A** и снимите аккумулятор **B** с держателя аккумулятора **D**.
2. Снимите аккумулятор **B** с защитной крышки **S**.
3. Подключите зарядное устройство аккумулятора **C** к сетевой розетке.
4. Надвиньте зарядное устройство **C** на аккумулятор **B**.

Когда индикатор зарядки аккумулятора **L** на зарядном устройстве мигает зеленым, аккумулятор заряжается.

Когда индикатор зарядки аккумулятора **L** на зарядном устройстве непрерывно горит зеленым, аккумулятор полностью заряжен (время зарядки, см. в разделе 7. СПЕЦИФИКАЦИЯ).

5. Регулярно проверяйте уровень заряда во время зарядки.
6. После полной зарядки аккумулятора **B** аккумулятор **B** можно отсоединить от зарядного устройства **C**.

3.2 Значение элементов дисплея

3.2.1 Дисплей на зарядном устройстве [Рис. O3]

Мигающий индикатор зарядки аккумулятора **L**



На выполнение цикла зарядки указывает мигание индикатора зарядки аккумулятора **L**.

Примечание. Цикл зарядки может выполняться только при условии, что температура аккумулятора находится в допустимом диапазоне температур. См. раздел 7. СПЕЦИФИКАЦИЯ.

Непрерывное свечение индикатора зарядки аккумулятора **L**



Непрерывное свечение индикатора зарядки аккумулятора **L** указывает на то, что аккумулятор полностью заряжен **или** что температура аккумулятора выходит за пределы допустимого диапазона температур зарядки, из-за чего зарядка невозможна. Зарядка будет выполнена, когда температура аккумулятора вернется в пределы допустимого диапазона.

Если аккумулятор не вставлен, **непрерывное свечение** индикатора зарядки аккумулятора **L** указывает на то, что вилка подключена к розетке и зарядное устройство готово к работе.

3.2.2 Индикатор состояния заряда аккумулятора **P** на изделии [Рис. O4/O7]

После запуска изделия индикатор состояния заряда аккумулятора **P** включается на 5 секунд.

Индикатор состояния заряда аккумулятора

Состояние заряда аккумулятора

L , L и L горят зеленым	Уровень заряда 67–100%
L и L горят зеленым	Уровень заряда 34–66%
L горит зеленым	Уровень заряда 11–33%
L мигает зеленым	Уровень заряда 0–10%

Если светодиод **L** мигает зеленым светом, необходимо зарядить аккумулятор.

Если светодиодный индикатор ошибки **M** горит или мигает, см. раздел 6. УСТРАНЕНИЕ НЕИСПРАВНОСТЕЙ.

3.3 Рабочее положение с удлинительной рукояткой [Рис. O5]

→ Держите многофункциональный очиститель в вертикальном положении одной рукой за рукоятку **H**, другой рукой за дополнительную рукоятку **I**.

3.4 Регулировка положения дополнительной рукоятки [Рис. O6]

Положение дополнительной рукоятки можно отрегулировать под ваш рост.

Если многофункциональный очиститель правильно отрегулирован по высоте, то, когда вы стоите прямо, очиститель в рабочем положении будет касаться очищаемой поверхности.

1. Потяните рычаг **J**.
2. Наклоните дополнительную рукоятку **I** в требуемое положение.
3. Отпустите рычаг **J** до фиксации.

3.5 Запуск/остановка многофункционального очистителя [Рис. O1/O5/O7]



ОПАСНО! Травма!

Риск травмирования, если изделие не прекратит работу при отпускании пускового рычага.

→ Не обходите предохранительные устройства или выключатели.

→ Например, не закрепляйте пусковой рычаг на рукоятке.

3.5.1 Запуск многофункционального очистителя

Многофункциональный очиститель может использоваться только при наличии установленной подходящей защитной крышки GARDENA **S**, закрывающей аккумулятор.

Для аккумуляторов Power+ и аккумуляторов 4,0 А•ч соответствующую защитную крышку аккумулятора можно заказать в сервисном центре GARDENA:

- Защитная крышка аккумулятора Power+ Арт. 14800-00.600.36
- Защитная крышка для аккумулятора 4,0 А•ч Арт. 14800-00.600.32

1. Перед началом работы проверьте щетку на наличие налипших мелких камешков и при необходимости удалите их. *Мелкие камешки могут поцарапать поверхность.*
2. При необходимости подключите многофункциональный очиститель к источнику воды (по инструкции в разделе 2.4 Подключение воды к многофункциональному очистителю).
3. Потяните защитную крышку аккумулятора **S**, закрывающую аккумулятор.
4. Вставьте аккумулятор **B** в ответную часть аккумулятора **D** до щелчка фиксатора.
5. Перед началом очистки: протестируйте щетку на образце материала или в незаметном месте очищаемой поверхности.
6. Удерживайте многофункциональный очиститель в вертикальном положении одной рукой за рукоятку **H**, другой рукой за дополнительную рукоятку **I**.
7. Потяните пусковой рычаг **J** к рукоятке **H**. *Многофункциональный очиститель запустится, и индикатор состояния заряда аккумулятора **P** отобразится на 5 секунд.*

3.5.2 Остановка многофункционального очистителя

1. Отпустите пусковой рычаг **J**. *Многофункциональный очиститель остановится.*
2. Нажмите кнопку извлечения **A** и снимите аккумулятор **B** с держателя аккумулятора **D**.

3.6 Регулировка расхода воды [Рис. O7]

Вы можете выбрать одно из трех положений регулировки расхода воды.

- **0** Вода не подается
- **1** Ограниченная подача воды
- **2** Полная подача воды

→ Поверните регулятор расхода **K** в требуемое положение.

3.7 Регулировка частоты вращения щетки [Рис. O7]

Вы можете регулировать частоту вращения щетки бесступенчато в диапазоне от **минимального** до **максимального** положения.

→ Поверните регулятор мощности **L** в требуемое положение.

4. ТЕХНИЧЕСКОЕ ОБСЛУЖИВАНИЕ



ОСТОРОЖНО! Повреждение водой!

Повреждение водой из-за непреднамеренного запуска.

→ Отсоедините подачу воды.

→ Перед обслуживанием извлеките аккумулятор из изделия.

4.1 Очистка многофункционального очистителя [Рис. M1]



ОПАСНО! Травма!

Опасность травмирования и риск повреждения изделия.

- Не разрешается очищать изделие в воде или струей воды (в особенности с использованием мойки высокого давления).
- Не используйте для очистки изделия химикаты, в том числе бензин или растворители. Некоторые вещества могут повредить важные пластмассовые компоненты.

Вентиляционные отверстия всегда должны быть чистыми.

1. Очищайте многофункциональный очиститель влажной тканью (не погружайте блок щетки в воду и не промывайте его проточной водой).
2. Очищайте вентиляционные щели мягкой щеткой (не используйте отвертку).
3. Очищайте все движущиеся части после каждого использования.

4.2 Очистка щеток

1. Снимите щетки с блока (см. раздел **6.1 Замена щеток**).
2. Промойте щетки проточной водой. Удалите мелкие камешки и остатки грязи со щеток.
3. **Только для вращающейся щетки:** для удаления загрязнения протрите щетку о панель защиты от брызг.
4. Установите щетки на блок (см. раздел **6.1 Замена щеток**).

4.3 Очистка аккумулятора и зарядного устройства

Перед подключением аккумулятора к зарядному устройству убедитесь, что поверхность и контакты аккумулятора и зарядного устройства чистые и сухие.

- Не используйте проточную воду.

4.3.1 Очистка аккумулятора

Не используйте химические средства для очистки аккумулятора.

- Периодически очищайте вентиляционные отверстия и контакты аккумулятора мягкой чистой сухой щеткой.

4.3.2 Очистка зарядного устройства аккумулятора

- Очищайте контакты и пластиковые детали мягкой сухой тканью.

5. ХРАНЕНИЕ

5.1 Вывод из эксплуатации

Изделие необходимо хранить в недоступном для детей месте.

1. Извлеките аккумулятор.
2. Зарядите аккумулятор без защитной крышки аккумулятора (см. раздел **3.1 Зарядка аккумулятора**).
3. Очистите многофункциональный очиститель, аккумулятор и зарядное устройство (см. раздел **4. ТЕХНИЧЕСКОЕ ОБСЛУЖИВАНИЕ**).
4. Храните многофункциональный очиститель, аккумулятор и зарядное устройство в сухом закрытом помещении при температуре выше 0 °C.
5. При хранении многофункциональный очиститель не должен опираться на щетку.
Это необходимо для предотвращения деформации щетки.

6. УСТРАНЕНИЕ НЕИСПРАВНОСТЕЙ



ОСТОРОЖНО! Повреждение водой!

Повреждение водой из-за непреднамеренного запуска.

- Отсоедините подачу воды.
- Перед поиском и устранением неисправностей извлеките аккумулятор из изделия.

6.1 Замена щеток

Запчасти GARDENA можно приобрести у дилера GARDENA или в сервисном центре GARDENA.

Допускается использовать только указанные 3 блока щетки GARDENA:

- **Вращающаяся щетка GARDENA универсальная арт. 14848.** Для очистки деревянных поверхностей. Идеально подходит для террасной доски и настилов из дерева хвойных и лиственных пород, WPC и BPC. Не подходит для герметичных поверхностей.
- **Вращающаяся щетка Gardena средняя арт. 14849.** Для эффективной очистки. Идеально подходит для удаления крупных загрязнений, таких как мох и зелень. Подходит для каменных поверхностей (гладкий камень, плитка и бетонные блоки). Не подходит для герметичных поверхностей.
- **Дисковая щетка GARDENA мягкая арт. 14847.** Для бережной очистки. Идеально подходит для удаления легких загрязнений с поверхности. Идеально подходит для очистки труднодоступных участков, углов и краев, ступеней и плитусов.

6.1.1 Замена вращающейся щетки [Рис. T1]

Если из-за износа корпус аккумуляторного многофункционального очистителя касается земли во время очистки, щетку необходимо заменить.

Доступны 2 вращающиеся щетки GARDENA:

- Используйте только оригинальную **вращающуюся щетку GARDENA**.

1. Поверните фиксатор против часовой стрелки.
2. Снимите фиксатор .
3. Снимите вращающуюся щетку с держателя .
4. Вставьте новую вращающуюся щетку в держатель .
5. Вставьте фиксатор во вращающуюся щетку .
6. Поверните фиксатор по часовой стрелке до упора, пока соединение не защелкнется с характерным звуком.
Вращающаяся щетка будет зафиксирована.



6.1.2 Замена дисковой щетки [Рис. T2]

- Используйте только оригинальную **дисковую щетку GARDENA**.

1. Снимите дисковую щетку с держателя .
2. Вставьте новую дисковую щетку в держатель до упора.
Дисковая щетка будет зафиксирована.

6.2 Таблица неисправностей

Проблема	Возможная причина	Способ устранения
Щетка заблокирована	Посторонний предмет блокирует щетку.	→ Устраните посторонний предмет.
Многофункциональный очиститель плохо очищает поверхность или вибрирует	Щетка изношена.	→ Замените щетку.
Многофункциональный очиститель не останавливается	Пусковой рычаг заклинило.	→ Снимите аккумулятор и отпустите пусковой рычаг.
Многофункциональный очиститель останавливается или останавливается. Светодиодный индикатор мигает зеленым [Рис. O4]	Аккумулятор разряжен.	→ Зарядите аккумулятор.
Многофункциональный очиститель не запускается или останавливается. Светодиодный индикатор ошибки горит красным [Рис. O4]	Температура аккумулятора вне допустимого диапазона.	→ Дождитесь, пока температура аккумулятора снова будет в диапазоне от 0 до +45 °C.
	Между контактами аккумулятора имеются капли воды или влага.	→ Сухой тканью удалите капли воды или влагу.
Многофункциональный очиститель не запускается или останавливается. Светодиодный индикатор ошибки мигает красным [Рис. O4]	Посторонний предмет блокирует электродвигатель.	→ Устраните посторонний предмет.
	Многофункциональный очиститель неисправен.	→ Обратитесь в сервисный центр GARDENA.

Проблема	Возможная причина	Способ устранения
Многофункциональный очиститель не запускается или останавливается. Светодиодный индикатор ошибки  не загорается [Рис. 04]	Аккумулятор не до конца вставлен в ответную часть.	→ Вставьте аккумулятор в ответную часть полностью до характерного щелчка.
	Аккумулятор неисправен.	→ Замените аккумулятор.
	Многофункциональный очиститель неисправен.	→ Обратитесь в сервисный центр GARDENA.
Цикл зарядки не может быть выполнен. Индикатор заряда аккумулятора  постоянно горит зеленым	Аккумулятор неправильно вставлен в зарядное устройство.	→ Правильно вставьте аккумулятор в зарядное устройство.
	Контакты аккумулятора загрязнены.	→ Очистите контакты аккумулятора (например, несколько раз подключите и отключите аккумулятор. При необходимости выполните замену аккумулятора).
	Температура аккумулятора вне допустимого диапазона.	→ Дождитесь, пока температура аккумулятора снова будет в диапазоне от 0 до +45 °C.
	Аккумулятор неисправен.	→ Замените аккумулятор.
Цикл зарядки не может быть выполнен. Индикатор зарядки аккумулятора  не горит	Вилка зарядного устройства не вставлена в розетку должным образом.	→ Вставьте вилку в розетку до упора.
	Розетка, кабель или зарядное устройство неисправны.	→ Проверьте сетевое напряжение. При необходимости обратитесь к официальному дилеру или в сервисный центр GARDENA для проверки зарядного устройства.

ПРИМЕЧАНИЕ.

Ремонт должен выполняться только специалистами сервисного центра GARDENA или у дилеров, одобренных компанией GARDENA.

→ В случае возникновения других неисправностей обратитесь в сервисный центр GARDENA.

7. СПЕЦИФИКАЦИЯ

Многофункциональный очиститель	Ед. измерения	Значение (арт. 14840)	Значение (арт. 14841)	Значение (арт. 14842)
Частота вращения вращающейся щетки (мин./макс.)	об/мин		350–1000	350–1000
Частота вращения дисковой щетки (мин./макс.)	об/мин	350–1000		350–1000
Ширина роликовой щетки	см		10	10
Диаметр дисковой щетки	см	17		17
Макс. расход воды	л/ч	100	100	100
Вес (без аккумулятора)	кг	2,7	4,0	3,2–4,0

Системный аккумулятор PBA 18 В, 2,5 А·ч, W-B	Ед. измерения	Значение (арт. 14903)
Напряжение аккумулятора	В (пост. тока)	18
Емкость аккумулятора	А·ч	2,5
Количество элементов (литий-ионные)		5
Подходящие зарядные устройства для аккумуляторов системы POWER FOR ALL		AL 1810 CV / AL 1815 CV / AL 18V-20 / AL 1830 CV / AL 1880 CV

Зарядное устройство AL 1810 CV P4A	Ед. измерения	Значение (арт. 14900)
Напряжение сети	В (перем. тока)	220–240
Частота сети	Гц	50–60
Номинальная сила тока	Вт	26
Напряжение зарядки аккумулятора	В (пост. тока)	18

Зарядное устройство AL 1810 CV P4A	Ед. измерения	Значение (арт. 14900)
Макс. ток зарядки аккумулятора	мА	1000
Время зарядки аккумулятора (ок.)	PBA 18 В 2,0 А·ч W-B	мин 115
	PBA 18 В 2,5 А·ч W-B	мин 136
	PBA 18 В 4,0 А·ч W-C	мин 228
Допустимый диапазон температур для зарядки	°C	0–35
Вес в соответствии с процедурой EPTA 01:2014	кг	0,17
Класс защиты		□ / II
Подходящие аккумуляторы системы POWER FOR ALL		PBA 18 В

8. ПРИНАДЛЕЖНОСТИ / ЗАПАСНЫЕ ЧАСТИ

Вращающаяся щетка GARDENA универсальная	Для замены изношенной вращающейся щетки, например, для деревянных поверхностей.	Арт. 14848
Вращающаяся щетка GARDENA средняя	Для замены изношенной вращающейся щетки, например, для каменных поверхностей.	Арт. 14849
Дисковая щетка GARDENA мягкая	Для замены изношенной дисковой щетки.	Арт. 14847
Блок дисковой щетки GARDENA	В качестве дополнения к многофункциональному очистителю для других возможных применений.	Арт. 14846
Удлинительная рукоятка GARDENA	Для установки на аккумуляторный многофункциональный очиститель GARDENA Арт. 14840.	Арт. 14845
Аккумулятор системы GARDENA P4A PBA 18 В/45 P4A PBA 18 В/72	Аккумулятор для увеличения времени работы или на замену.	Арт. 14903 Арт. 14905
Зарядное устройство для быстрой зарядки аккумулятора GARDENA AL 1830 CV P4A	Для быстрой зарядки аккумуляторов PBA 18 В..W-.. системы POWER FOR ALL	Арт. 14901

9. ГАРАНТИЯ/СЕРВИС

9.1 Регистрация изделия

Зарегистрируйте изделие на сайте [gardena.com/registration](https://www.gardena.com/registration).

9.2 Сервис

Актуальные контактные данные нашего сервиса приведены на оборотной стороне этого руководства и на сайте:

- <https://www.gardena.com/int/support/advice/contact/>

10. УТИЛИЗАЦИЯ

10.1 Утилизация многофункционального очистителя

(в соответствии с директивой 2012/19/EU/S.I. 2013 № 3113)



Утилизация данного изделия вместе с бытовыми отходами запрещена. Его следует утилизировать в соответствии с местными нормативами по охране окружающей среды.

ВАЖНО!

→ Для утилизации изделия обратитесь в местный центр сбора и переработки отходов.

10.2 Утилизация аккумулятора



Аккумулятор содержит литий-ионные элементы, которые по окончании срока службы должны утилизироваться отдельно от бытовых отходов.

Li-ion

ВАЖНО!

1. Полностью разрядите литий-ионные элементы (обратитесь в сервисный центр GARDENA).
2. Защитите контакты литий-ионного элемента от короткого замыкания.
3. Утилизируйте литий-ионные элементы надлежащим образом в местном центре сбора и переработки отходов.

sk Akumulátorové viacúčelové čistiace zariadenie Compact 02/18V P4A; Patio 03/18V P4A; Universal 04/18V P4A

Preklad pôvodných pokynov.

1. BEZPEČNOSTNÉ UPOZORNENIA	107
2. MONTÁŽ	108
3. OBSLUHA	109
4. ÚDRŽBA.....	110
5. SKLADOVANIE.....	110
6. ODSTRANOVANIE PORÚCH.....	110
7. ŠPECIFIKÁCIA.....	111
8. PRÍSLUŠENSTVO/NÁHRADNÉ DIELY	111
9. ZÁRUKA/SERVIS	111
10. LIKVIDÁCIA	111

1. BEZPEČNOSTNÉ UPOZORNENIA

1.1 Vysvetlenie symbolov



UPOZORNENIE!

→ Prečítajte si návod na obsluhu.



UPOZORNENIE!

→ Keфы uchovávajú mimo dosahu elektrických káblov.

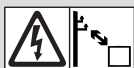

NEBEZPEČENSTVO!

→ Zachovávajú dostatočnú vzdialenosť od elektrických káblov.



UPOZORNENIE!

→ Pred údržbou vyberte akumulátor.



→ Výrobok nevystavujte dažďu.



UPOZORNENIE!

→ Nepríbližujte sa rukami ku kefám.

1.2 Všeobecné bezpečnostné upozornenia

DÔLEŽITÉ!

Pokyny si starostlivo prečítajte a uschovajte ich pre použitie v budúcnosti.

1.2.1 Všeobecné bezpečnostné pokyny pre zariadenia na čistenie povrchov



NEBEZPEČENSTVO! Úraz elektrickým prúdom!

Nebezpečenstvo poranenia elektrickým prúdom.

→ Výrobok sa musí napájať cez prúdový chránič (RCD) s vypinacím prúdom nie vyšším ako 30 mA.

→ Pred vyradením z prevádzky, vykonávaním údržby alebo výmenou dielov výrobok odpojte zo siete. Pri tomto kroku musí byť elektrická zásuvka vo vašom zornom poli.

1.2.2 bezpečnostné upozornenia pre zariadenia na čistenie povrchov

Maximálny prípustný tlak vody je 1,2 MPa. Odporúčame hadicu s priemerom 13 mm (1/2").

Kvapalina sa nesmie smerovať priamo na elektrické spotrebiče a zariadenia obsahujúce elektrické komponenty (napr. vnútro rúr).

Nepoužívať v bazénoch obsahujúcich vodu.

Viacúčelové čistiace zariadenie sa nesmie používať, ak spadlo, ak vykazuje zjavné známky poškodenia alebo ak z neho uniká nejaká kvapalina.

Viacúčelové čistiace zariadenie uchovávajú počas používania alebo chladenia mimo dosahu detí.

1.3 Dodatočné bezpečnostné upozornenia

1.3.1 Plánované použitie

Tento produkt môžu používať deti vo veku od ôsmich rokov a osoby so zníženými fyzickými, zmyslovými alebo duševnými schopnosťami alebo bez skúsenosti a znalostí za predpokladu, že sú pod dozorom alebo boli poučené o bezpečnom používaní výrobku a rozumejú možným rizikám. S produktom sa nesmú hrať deti. Čistenie a používateľskú údržbu nesmú vykonávať deti bez dozoru, pokiaľ nemajú osem rokov alebo viac a nie sú pod dohľadom.

Odporúčame, aby výrobok používali osoby s minimálnym vekom 16 rokov.

Viacúčelové čistiace zariadenie GARDENA je určené na čistenie vodorovných a zvislých plôch v súkromných záhradách a pozemkoch. Priestory, ktoré sa majú čistiť, musia byť vhodné na čistenie rotačnými kefami. Ak sa odporúča použitie vody, priestory, ktoré sa majú čistiť, musia byť odolné voči vode.

Výrobok nie je vhodný na nepretržitú prevádzku (profesionálnu prevádzku).



NEBEZPEČENSTVO! Osobné zranenie!

Uvoľnenie brúsneho kotúča môže spôsobiť zranenie.

→ Ku kefám nepripájajte brúsny kotúč.

1.3.2 Bezpečnostné pokyny týkajúce sa akumulátorov a nabíjačiek

→  **Prečítajte si všetky bezpečnostné upozornenia a pokyny.** Nedodržanie bezpečnostných upozornení a pokynov môže spôsobiť úraz elektrickým prúdom, požiar a/alebo vážne poranenie.

→ **Tieto pokyny uchovávajú na bezpečnom mieste.** Nabíjačku akumulátora používajte len vtedy, ak ste oboznámení so všetkými jej funkciami a dokázate ich používať bez obmedzenia alebo ste dostali príslušné pokyny.

→ **Pri používaní, čistení a údržbe dohliadajte na deti.** Tým zaistíte, aby sa deti nehrali s nabíjačkou akumulátora.

→ **Nabíjajte iba akumulátory 18 V typu PBA systémov POWER FOR ALL s kapacitou 1,5 Ah alebo vyššou. Napätie akumulátora sa musí zhodovať s nabíjacím napätím nabíjačky akumulátora. Nenabíjajte nenabíjateľné akumulátory.** V opačnom prípade hrozí nebezpečenstvo požiaru a výbuchu.

→  **Nabíjačku akumulátorov používajte len v uzavretých priestoroch a chráňte ju pred vlhkosťou.** Vniknutie vody do nabíjačky akumulátorov zvyšuje riziko úrazu elektrickým prúdom.

→ **Nabíjačku akumulátora udržiavajte čistú.** Nečistoty predstavujú riziko úrazu elektrickým prúdom.

→ **Pred použitím vždy skontrolujte nabíjačku akumulátora, kábel a zástrčku. Ak spozorujete známky poškodenia, nabíjačku akumulátora nepoužívajte. Nabíjačku akumulátora neotvárajte svojpomocne, ale zabezpečte, aby opravy vykonávali iba kvalifikovaní pracovníci, ktorí používajú iba originálne náhradné diely.** Poškodené nabíjačky akumulátorov, káble a zástrčky zvyšujú riziko úrazu elektrickým prúdom.

→ **Nabíjačku akumulátora nepoužívajte na vysoko horľavých povrchoch (napr. papier, látky atď.) ani v horľavých prostrediach.** V dôsledku zahriatia nabíjačky akumulátora, ku ktorému dochádza pri nabíjaní, hrozí nebezpečenstvo požiaru.

→ **Nezakrývajte vetracie otvory na nabíjačke akumulátora.** V opačnom prípade sa môže nabíjačka prehriať a prestať správne fungovať.

→ **Akumulátor nabíjajte len pomocou nabíjačiek odporúčaných výrobcom.** Nabíjačka akumulátora, ktorá je vhodná pre jeden typ akumulátora, môže predstavovať riziko požiaru, ak sa používa s iným akumulátorom.

→ **V prípade poškodenia alebo nesprávneho použitia môžu tiež z akumulátora unikať pary.** Zabezpečte dobré vetranie priestoru a v prípade akýchkoľvek ťažkostí vyhľadajte lekársku pomoc. Pary môžu spôsobiť podráždenie dýchacích ciest.

→ **Pri nesprávnom používaní môže z akumulátora unikať kvapalina.**

Vyhňte sa kontaktu s ňou. V prípade náhodného kontaktu umyte postihnuté miesto vodou. Ak sa vám kvapalina dostane do očí, vyhľadajte ďalšiu lekársku pomoc. Kvapalina vytekajúca z akumulátora môže spôsobiť podráždenie alebo popálenie.

→ Ak je potrebné pripájací kábel vymeniť, musí to vykonať spoločnosť GARDENA alebo autorizovaný zákaznicky servis elektrické nástroje GARDENA, aby sa predišlo bezpečnostným rizikám.

→ **Tieto bezpečnostné upozornenia sa vzťahujú len na 18 V lítium-iónové akumulátory systému POWER FOR ALL.**

→ **V partnerských výrobkoch so systémom POWER FOR ALL používajte len akumulátor.** Akumulátory 18 V s označením POWER FOR ALL sú plne kompatibilné s nasledujúcimi výrobkami: všetky 18 V partnerské výrobky so systémom POWER FOR ALL.

→ **Dodržujte odporúčania týkajúce sa akumulátora uvedené v návode na obsluhu výrobku.** Toto je jediný spôsob, ako bezpečne používať akumulátor a výrobok a chrániť akumulátory pred nebezpečným preťažením.

→ **Akumulátory nabíjajte len pomocou nabíjačiek odporúčaných výrobcom alebo partnermi systému POWER FOR ALL.** Nabíjačka, ktorá je vhodná pre určitý typ akumulátorov, predstavuje nebezpečenstvo požiaru pri použití s inými akumulátormi (typ akumulátora: PBA 18 V atď./Kompatibilné nabíjačky: AL 18 atď.).

→ **Akumulátor sa dodáva čiastočne nabitý.** Pre plný výkon akumulátora ho prvým použitím úplne nabite v nabíjačke akumulátora.

→ **Akumulátory uchovávajú mimo dosahu detí.**

- **Neotvárajte akumulátor.** Hrozí nebezpečenstvo skratu.
- **V prípade poškodenia alebo nesprávneho používania môžu z akumulátora unikáť pary. Akumulátor môže horieť alebo explodovať.** Zabezpečte dobré vetranie priestoru a v prípade akýchkoľvek ťažkostí vyhľadajte lekársku pomoc. Pary môžu spôsobiť podráždenie dýchacích ciest.
- **Pri nesprávnom používaní alebo pri poškodení akumulátora z neho môže uniknúť horľavá kvapalina. Nedotýkajte sa jej. V prípade náhodného kontaktu umyte postihnuté miesto vodou. Ak sa vám kvapalina dostane do očí, vyhľadajte ďalšiu lekársku pomoc.** Kvapalina vytekajúca z akumulátora môže spôsobiť podráždenie alebo popáleniny.
- **Ak je akumulátor chybný, kvapalina môže vytekať a dostať sa na okolité predmety. Skontrolujte zasiahnuté časti.** Vyčistite ich alebo ich podľa potreby vymeňte.
- **Akumulátor neskratujte. Nepoužívaný akumulátor skladujte v dostatočnej vzdialenosti od kancelárskych sponiek, mincí, kľúčov, klincov, skrutiek alebo iných malých kovových predmetov, ktoré by mohli spôsobiť premostenie kontaktov.** Skratovanie svoriek akumulátora môže spôsobiť popáleniny alebo požiar.
- **Kontakty akumulátora môžu byť po použití horúce. Pri odstraňovaní akumulátora dávajte pozor na horúce kontakty.**
- **Akumulátor môžu poškodiť špicaté predmety, ako sú klince alebo skrutkovač, alebo vonkajšia sila.** Môže dôjsť k vnútornému skratu a akumulátor môže horieť, dymiť, vybuchnúť alebo sa prehriať.
- **Na poškodených akumulátoroch nikdy nevykonávajte servis sami.** Údržbu akumulátorov smie vykonávať len výrobca alebo autorizované servisné strediská.
-  **Akumulátor chráňte pred teplom vrátane dlhšieho pôsobenia intenzívneho slnečného žiarenia, ohňom, nečistotami, vodou a vlhkosťou.** Hrozí nebezpečenstvo výbuchu a skratu.
- **Akumulátor prevádzkujte a skladujte len pri teplote okolia od -20 °C do +50 °C.** Napríklad v lete nenechávajte akumulátor ležať v aute. Pri teplotách nižších ako 0 °C sa výkon môže znížiť v závislosti od zariadenia.
- **Akumulátor nabíjajte len pri teplote okolia od 0 °C do +35 °C. Akumulátor nabíjajte len s pripojením USB pri teplote okolia od +10 °C do +35 °C.** Nabíjanie mimo teplotného rozsahu môže poškodiť akumulátor alebo zvýšiť riziko požiaru.
- **Po použití nechajte akumulátor chladnúť aspoň 30 minút, až potom ho nabíjate alebo uskladníte.**

1.3.3 Ďalšie upozornenia týkajúce sa elektrickej bezpečnosti



NEBEZPEČENSTVO! Zástava srdca!

Tento výrobok vytvára počas prevádzky elektromagnetické pole. Toto pole môže ovplyvniť funkciu aktívnych alebo pasívnych zdravotníckych pomôcok a spôsobiť vážne alebo smrteľné zranenia (napr. kardiostimulátory).

- Pred použitím tohto výrobku sa poraďte so svojim lekárom a výrobcou pomôcky.
- Keď zariadenie nepoužívate, akumulátor vyberte.
- Po použití výrobku odpojte elektrickú zástrčku zo zásuvky.

- Akumulátor vyberte, keď sa výrobok uskladňuje alebo nepoužíva dlhší čas.
- Nepoužívajte nefunkčné akumulátory a likvidujte ich správnym spôsobom. Pri vkladaní akumulátora si môžete prívrtnúť prsty.
- Pri vkladaní akumulátora dávajte pozor na prsty.
- Pred použitím výrobku skontrolujte, či sa v pracovnom priestore nenachádzajú skryté káble. V prípade potreby ich odstráňte.

1.3.4 Ďalšie upozornenia týkajúce sa osobnej bezpečnosti



NEBEZPEČENSTVO! Nebezpečenstvo udusení!

Menšie diely je možné ľahko prehltnúť. U malých detí existuje riziko zadusení plastovým vreckom.

- Počas montáže dávajte pozor, aby sa malé deti nachádzali v bezpečnej vzdialenosti.

- Pred použitím zabezpečte pracovisko: Dbajte na to, aby sa deti, domáce zvieratá a okolostojace osoby nachádzali v bezpečnej vzdialenosti.
- Používajte ochranné okuliare.
- Pri vkladaní pomocnej rukoväte si môžete prívrtnúť prsty.
- Pri nastavovaní pomocnej rukoväte dávajte pozor na prsty.
- Používajte ochrannú obuv.
- Stroj nepoužívajte, keď ste unavení alebo pod vplyvom drog, alkoholu alebo liekov. Chvilka nepozornosti pri používaní stroja môže zapríčiniť vážny úraz.
- Výrobok nepoužívajte nad výškou ramien.

Keďže akumulátorové viacúčelové čistiace zariadenie AquaBrush môže poškodiť citlivé, leštené, potiahnuté a na poškrábanie citlivé povrchy, nepoužívajte ho na týchto povrchoch.

2. MONTÁŽ



VÝSTRAHA! Poškodenie vodou!

Poškodenie vodou v dôsledku neúmyselného zapnutia.

- Skontrolujte prívod vody.
- Pred montážou výrobku vyberte akumulátor z výrobku.

2.1 Rozsah dodávky

	Č. v. 14840-55	Č. v. 14841-20	Č. v. 14842-20
Rukoväť	x	x	x
Predĺžovacia rukoväť	-	x	x
Nadstavec s valcovou kefou (univerzálny)	-	x	x
Nadstavec s kotúčovou kefou	x	-	x
Nabíjačka akumulátorov	-	x	x
Akumulátor (2,5 Ah)	-	x	x
Ochranný kryt akumulátora (pre 2,5 Ah)	x	x	x
Návod na obsluhu	x	x	x

Výrobky 14841-55 a 14842-55 sa dodávajú bez nabíjačky alebo akumulátora.

2.2 Montáž predĺžovacej rukoväte [obr. A1]



NEBEZPEČENSTVO! Osobné zranenie!

- Nepoužívajte viac ako 1 predĺžovaciu rukoväť.

1. Predĺžovaciu rukoväť ② zatlačte do rukoväti ① až na doraz ④. Následne sa musí výstupok ③ zatlačiť do otvoru ⑤.
2. Rukou dotiahnite spojovaciu maticu ⑥ (nepoužívajte žiadne nástroje). Malá medzera medzi spojovacou maticou a spojovacím prvkom je normálna.
Vďaka tomu je spojenie tesné.

2.3 Montáž/výmena kefového nadstavca [obr. A1]

Môžu sa používať len nasledujúce kefové nadstavce ④ GARDENA.

- **Nadstavec s valcovou kefou GARDENA**
- **Nadstavec s kotúčovou kefou GARDENA**

Oba kefové nadstavce je možné namontovať na predĺžovaciu rukoväť alebo rukoväť.

2.3.1 Montáž kefového nadstavca

1. Požadovaný kefový nadstavec ④ zatlačte do rukoväti ① alebo do predĺžovacej rukoväti ② až na doraz. Následne sa musí výstupok ③ zatlačiť do otvoru ⑤.
2. Rukou dotiahnite spojovaciu maticu ⑥ (nepoužívajte žiadne nástroje). Malá medzera medzi spojovacou maticou a spojovacím prvkom je normálna.
Vďaka tomu je spojenie tesné.

2.3.2 Výmena kefy

1. Rukou odskrutkujte spojovaciu maticu ⑥ (nepoužívajte žiadne nástroje).
2. Kefu vytiahnite z rukoväti ① alebo z predĺžovacej rukoväti ②.
3. Požadovanú kefu namontujte podľa popisu v časti **2.3.1 Montáž kefového nadstavca**.

2.4 Pripojenie viacúčelového čistiaceho zariadenia k prívodu vody [obr. A2]

Viacúčelové čistiace zariadenie je vodotesné až do vstupného tlaku vody 1,2 MPa (12,0 bar). Na dosiahnutie optimálnych výsledkov čistenia však neprekračujte vstupný tlak vody 0,6 MPa (6,0 bar).

Viacúčelové čistiace zariadenie sa môže používať s prívodom vody alebo bez neho.

1. Dodaný konektor hadice na zastavenie vody ⑤ pripojte k hadici na vodu ⑤.
2. Regulátor prietoku ⑫ otočte do polohy 0.
3. Hadicu na vodu ⑤ pripojte k prívodu vody ⑥.
4. Konektor hadice na zastavenie vody ⑤ pripojte k prívodu vody ⑦ na viacúčelovom čistiacom zariadení.

3. OBSLUHA



VÝSTRAHA! Poškodenie vodou!

Poškodenie vodou v dôsledku neúmyselného zapnutia.

- Skontrolujte prívod vody.
- Akumulátor vyberte pred vykonávaním úprav na výrobku.

3.1 Nabíjanie akumulátora [Obr. O1/O2/O3]:



VÝSTRAHA!

Napätie zdroja prúdu sa musí zhodovať so špecifikáciami na typovom štítku nabíjačky.

- Pozrite si sieťové napätie.

Inteligentný proces nabíjania automaticky rozpozná stav nabitia akumulátora a nabije ho pomocou optimálneho nabíjacieho prúdu v závislosti od teploty a napätia akumulátora.

Tým sa chráni akumulátor a udržuje sa pri plnom stave nabitia, keď je uložený v nabíjačke.

1. Stlačte tlačidlo uvoľnenia ④ a akumulátor ⑥ vyberte z držiaka ⑩.
2. Akumulátor ⑥ vyberte z ochranného krytu ⑤.
3. Nabíjačku ③ zapojte do sieťovej zásuvky.
4. Nasuňte nabíjačku akumulátora ③ na akumulátor ⑥.

Keď indikátor nabíjania akumulátora ④ na nabíjačke blíká na zeleno, akumulátor sa nabíja.

Keď indikátor nabíjania akumulátora ④ na nabíjačke svieti neprerušovane na zeleno, akumulátor je plne nabitý (doba nabíjania, pozrite si časť 7. ŠPECIFIKÁCIA).

5. Počas nabíjania pravidelne kontrolujte stav nabitia.
6. Keď sa akumulátor ⑥ úplne nabije, akumulátor ⑥ odpojte od nabíjačky ③.

3.2 Význam prvkov zobrazenia

3.2.1 Displej na nabíjačke [obr. O3]

Blikajúci indikátor nabíjania akumulátora ④

Cyklus nabíjania signalizuje **blíkanie** indikátora nabíjania akumulátora ④.



Poznámka: Nabíjaci cyklus môže prebiehať len vtedy, ak je teplota akumulátora v povolenom rozsahu teploty nabíjania, pozrite si časť 7. ŠPECIFIKÁCIA.

Neprerušované svetlo indikátora nabíjania akumulátora ④

Neprerušované svetlo indikátora nabíjania akumulátora ④ signalizuje, že akumulátor je plne nabitý **alebo** že teplota akumulátora je mimo prípustného teplotného rozsahu nabíjania, a preto sa nemôže nabíť. Akonáhle teplota dosiahne prípustný teplotný rozsah, akumulátor sa začne nabíjať.



Ak nie je vložený akumulátor, **neprerušované svetlo** indikátora nabíjania akumulátora ④ signalizuje, že zástrčka je zapojená do sieťovej zásuvky a nabíjačka je pripravená na prevádzku.

3.2.2 Indikátor stavu nabitia akumulátora ⑥ na výrobku [Obr. O4/O7]

Po zapnutí výrobku sa na 5 sekúnd zobrazí indikátor stavu nabitia akumulátora ⑥.

Indikátor stavu nabitia akumulátora	Stav nabitia akumulátora
①, ② a ③ sa rozsvietia nazeleno	67 – 100 % nabité
① a ② sa rozsvietia nazeleno	Nabité na 34 – 66 %
① rozsvieti sa nazeleno	Nabité na 11 – 33 %
① blíká nazeleno	Nabité na 0 – 10 %

Keď LED ① blíká na zeleno, akumulátor sa musí nabíť.

Keď chybová LED ⑩ svieti alebo blíká, pozrite si časť 6. ODSTRANOVANIE PORÚCH.

3.3 Pracovná poloha s predlžovacou rukoväťou [Obr. O5]

→ Viacúčelové čistiace zariadenie držte vo vzpriamenej polohe s jednou rukou na rukoväti ⑧ a druhou rukou na prídavnej rukoväti ⑨.

3.4 Nastavenie polohy prídavnej rukoväti (obr. O6)

Polohu prídavnej rukoväte je možné nastaviť podľa výšky postavy.

Keď je viacúčelové čistiace zariadenie správne nastavené podľa výšky postavy, vaše držanie tela bude vzpriamené a kefa na sa dotýka povrchu, ktorý chcete čistiť v pracovnej polohe.

1. Potiahnite páku ⑩.
2. Nakloňte prídavnú rukoväť ⑨ do požadovanej polohy.
3. Páku ⑩ znova uvoľnite, kým sa nezaistí.

3.5 Zapnutie/zastavenie viacúčelového čistiaceho zariadenia [Obr. O1/O5/O7]



NEBEZPEČENSTVO! Osobné zranenie!

Ak sa výrobok po uvoľnení štartovacej páky nezastaví, hrozí nebezpečenstvo poranenia.

- Neobchádzajte bezpečnostné zariadenia ani spínače.
- Napríklad nepripevňujte štartovaciu páku k rukoväti.

3.5.1 Zapnutie viacúčelového čistiaceho zariadenia

Viacúčelové čistiace zariadenie sa môže používať len s vhodným ochranným krytom akumulátora GARDENA ⑤ na akumulátor.

V prípade akumulátorov Power+ a akumulátorov 4,0 Ah si možno v servise GARDENA zakúpiť vhodný ochranný kryt akumulátora:

- Ochranný kryt akumulátora pre akumulátor Power+ č. v. 14800-00.600.36
- Ochranný kryt akumulátora pre akumulátor 4,0 Ah č. v. 14800 – 00.600.32

1. Pred naštartovaním skontrolujte, či sú v kefách nie sú malé kamene a v prípade potreby ich odstráňte.
Malé kamene by mohli poškriabať povrch.
2. V prípade potreby pripojte viacúčelové čistiace zariadenie k prívodu vody (podľa popisu v bode 2.4 Pripojenie viacúčelového čistiaceho zariadenia k prívodu vody).
3. Ochranný kryt akumulátora ⑤ natiahnite na akumulátor.
4. Akumulátor ⑥ vložte do držiaka akumulátora ⑩ tak, aby počutelné zapadol.
5. Pred začatím čistenia: Otestujte vhodnosť kefy, ktorú chcete použiť, na nejakom vzorovom materiáli alebo na nenápadnom mieste.
6. Viacúčelové čistiace zariadenie držte jednou rukou na rukoväti ⑧ a druhou rukou na prídavnej rukoväti ⑨.
7. Štartovaciu páku ⑪ potiahnite smerom k rukoväti ⑧.
Viacúčelové čistiace zariadenie sa zapne a na 5 sekúnd sa zobrazí indikácia stavu nabitia akumulátora ④.

3.5.2 Zastavenie viacúčelového čistiaceho zariadenia

1. Uvoľnite štartovaciu páku ⑪.
Viacúčelové čistiace zariadenie sa zastaví.
2. Stlačte tlačidlo uvoľnenia ④ a akumulátor ⑥ vyberte z držiaka ⑩.

3.6 Nastavenie prietoku vody [Obr. O7]

Prietok vody môžete nastaviť na 3 úrovne

- 0 žiadny prietok vody
- 1 znížený prietok vody
- 2 plný prietok vody

→ Regulátor prietoku ⑫ otočte do požadovanej polohy.

3.7 Nastavenie rýchlosti otáčania kefy (obr. O7)

Rýchlosť otáčania kefy môžete plynule nastaviť od **min** do **max**.

→ Regulátor výkonu ⑬ otočte do požadovanej polohy.

4. ÚDRŽBA



VÝSTRAHA! Poškodenie vodou!

Poškodenie vodou v dôsledku neúmyselného zapnutia.

- Skontrolujte prívod vody.
- Akumulátor odstráňte pred vykonávaním servisu výrobku.

4.1 Čistenie viacúčelového čistiaceho zariadenia [obr. M1]



NEBEZPEČENSTVO! Osobné zranenie!

Nebezpečenstvo poranenia a riziko poškodenia výrobku.

- Výrobok nečistite vodou ani pomocou vodnej trysky (najmä nie vysokotlakovou vodnou tryskou).
- Na čistenie nepoužívajte chemikálie vrátane benzínu alebo riedidiel. Niektoré by mohli poškodiť dôležité plastové súčasti.

Vetracie otvory musia byť vždy čisté.

1. Viacúčelové čistiace zariadenie očistite vlhkou handričkou (kefu neponárajte do vody ani ju nečistite pod tečúcou vodou).
2. Vetracie otvory (14) očistite vzduchové štrbiny mäkkou kefkou (nepoužívajte skrutkovač).
3. Pohyblivé súčasti očistite po každom použití výrobku.

4.2 Čistenie kief

1. Kefy vyberte z kefového nástavca (pozrite si časť 6.1 Výmena kief).
2. Kefy očistite pod tečúcou vodou. Z kefiiek odstráňte obzvlášť malé kamienky a zvyšky nečistôt.
3. **Len pre valcovú kefu:** Kefy (20) očistite na ochrannom kryte proti striekajúcej vode.
4. Kefy namontujte na kefový nástavec (pozrite si časť 6.1 Výmena kief).

4.3 Riešenie problémov s akumulátorom a nabíjačkou

Povrch a kontakty akumulátora a nabíjačky musia byť pred vzájomným pripojením čisté a suché.

- Nepoužívajte tečúcu vodu.

4.3.1 Čistenie akumulátora

Na čistenie akumulátora nepoužívajte žiadne chemické látky.

- Občas vyčistite ventilačné otvory a kontakty akumulátora mäkkou, čistou a suchou kefkou.

4.3.2 Čistenie nabíjačky

- Kontakty a plastové súčasti očistite mäkkou a suchou handričkou.

5. SKLADOVANIE

5.1 Vyradenie z prevádzky

Výrobok sa musí uchovávať mimo dosahu detí.

1. Vyberte batériu.
2. Akumulátor nabíjajte bez ochranného krytu akumulátora (pozrite si časť 3.1 Nabíjanie akumulátora).
3. Viacúčelové čistiace zariadenie, akumulátor a nabíjačku pravidelne čistite (pozrite si časť 4. ÚDRŽBA).
4. Viacúčelové čistiace zariadenie, akumulátor a nabíjačku skladujte na suchom a uzavretom mieste, kde sú chránené pred mrazom.
5. Viacúčelové čistiace zariadenie neskladujte opreté o kefu.
Tým sa predchádza deformácii kefy.

6. ODSTRÁŇOVANIE PORÚCH



VÝSTRAHA! Poškodenie vodou!

Poškodenie vodou v dôsledku neúmyselného zapnutia.

- Skontrolujte prívod vody.
- Akumulátor odstráňte pred riešením problémov s výrobkom.

6.1 Výmena kief

Náhradné diely značky GARDENA sú k dispozícii u predajcu značky GARDENA alebo v servise výrobkov značky GARDENA.

Je možné používať len nasledujúce 3 kefy GARDENA:

- **Valcová kefa GARDENA Universal, č. v. 14848:** Na čistenie drevených povrchov. Ideálne na terasové dosky a dosky z dreva, mäkkého aj tvrdého, WPC a BPC. Nie je vhodný na utesnené povrchy.
- **Valcová kefa GARDENA, Medium, č. v. 14849:** Na výkonné čistenie. Ideálna na hrubé nečistoty, ako je mach a zelený porast. Vhodná na kamenné povrchy (hladké dlažobné kamene, dlaždice a betónové bloky). Nie je vhodný na utesnené povrchy.
- **Mäkké kotúčové kefa GARDENA, č. v. 14847:** Na jemné čistenie. Ideálna na ľahké čistenie povrchov. Ideálna na čistenie ťažko dostupných oblastí, rohov a hrán, schodov a lišt.

6.1.1 Výmena valcovej kefy [Obr. T1]

Ak sa opláštenie akumulátorového viacúčelového čistiaceho zariadenia dotkne zeme počas čistenia v dôsledku opotrebovania, kefu je nutné vymeniť.

K dispozícii sú 2 valcové kefy GARDENA:

- Používajte len originálnu **valcovú kefu GARDENA**.

1. Upevňovací prvok (15) otočte proti smeru hodinových ručičiek.
2. Vytiahnite upevňovací prvok (15).
3. Valcovú kefu (16) vytiahnite z držiaka valcovej kefy (17).
4. Novú valcovú kefu (16) zatlačte do držiaka valcovej kefy (17).
5. Spojovací prvok (15) zasuňte do valcovej kefy (16).
6. Upevňovacím prvkom (15) otáčajte v smere hodinových ručičiek až na doraz, kým sa spojenie počutielne nezaistí.
Tým sa valcová kefa zaistí.



6.1.2 Výmena kotúčovej kefy [Obr. T2]

- Používajte len originálnu **kotúčovú kefu GARDENA**.

1. Kotúčovú kefu (18) vytiahnite z držiaka kotúčovej kefy (18).
2. Novú kotúčovú kefu (18) zatlačte do držiaka kotúčovej kefy (18) až na doraz.
Takto sa kotúčová kefa zaistí.

6.2 Tabuľka chýb

Problém	Možná príčina	Náprava
Kefa je zablokovaná	Prekážka blokuje kefu.	→ Odstráňte prekážku.
Viacúčelové čistiace zariadenie nečistí správne alebo príliš vibruje.	Kefa je opotrebovaná.	→ Vymeňte kefu.
Viacúčelové čistiace zariadenie sa nezastaví	Štartovacia páčka je zaseknutá.	→ Vyberte akumulátor a uvoľnite štartovaciu páku.
Viacúčelové čistiace zariadenie sa nezapne ani nezastaví. LED (19) blinká nazeleno [Obr. O4].	Akumulátor je vybitý.	→ Nabite akumulátor.
Viacúčelové čistiace zariadenie sa nezapne ani nezastaví. Chybová LED (20) sa rozsvieti načerveno [Obr. O4]	Teplota akumulátora je mimo prípustného rozsahu.	→ Počkajte, kým bude teplota akumulátora opäť v rozmedzí 0 °C až +45 °C.
	Medzi kontaktmi akumulátora sa nachádzajú vodné kvapky alebo vlhkosť.	→ Suchou handričkou odstráňte vodné kvapky alebo vlhkosť.
	Prekážka blokuje motor.	→ Odstráňte prekážku.
Viacúčelové čistiace zariadenie sa nezapne ani nezastaví. Chybová LED (20) blinká načerveno [Obr. O4].	Viacúčelové čistiace zariadenie je chybné.	→ Obráťte sa na servis GARDENA.

Problém	Možná příčina	Náprava
Viacúčelové čistiace zariadenie sa nezapne ani nezastaví. Chybová LED  sa nerozsvieti [Obr. 04]	Akumulátor nie je úplne vložený do držiaka akumulátora.	→ Akumulátor vložte úplne do držiaka akumulátora, kým počuteľne nezapadne.
	Batéria je chybná.	→ Vymeňte akumulátor.
	Viacúčelové čistiace zariadenie je chybné.	→ Obráťte sa na servis GARDENA.
Cyklus nabíjania nie je možný. Indikátor nabitia akumulátor  nepretržite svieti nazeleno	Akumulátor nie je správne zatlačený v nabíjačke.	→ Akumulátor správne pripojte k nabíjačke.
	Kontakty akumulátora sú znečistené.	→ Očistite kontakty akumulátora (napr. viacnásobným pripojením a odpojením akumulátora. Prípadne vymeňte akumulátor.
	Teplota akumulátora je mimo prípustného rozsahu.	→ Počkejte, kým bude teplota akumulátora opäť v rozmedzí 0 °C až +45 °C.
	Batéria je chybná.	→ Vymeňte akumulátor.
Cyklus nabíjania nie je možný. Indikátor nabitia akumulátora  nesvieti	Sieťová zástrčka nabíjačky akumulátora nie je správne zapojená.	→ Sieťovú zástrčku úplne zasuňte do elektrickej zásuvky.
	Zásuvka, sieťový kábel alebo nabíjačka akumulátora sú chybné.	→ Skontrolujte sieťové napätie. V prípade potreby si dajte nabíjačku akumulátora skontrolovať u autorizovaného predajcu alebo v servise spoločnosti GARDENA.

UPOZORNENIE:

Opravy smú vykonávať len servisné strediská GARDENA alebo predajcovia, ktorí sú certifikovaní výrobcom GARDENA.

→ V prípade iných chybových hlásení sa obráťte na servisné stredisko GARDENA.

7. ŠPECIFIKÁCIA

Viacúčelové čistiace zariadenie	Jednotka	Hodnota (č. v. 14840)	Hodnota (č. v. 14841)	Hodnota (č. v. 14842)
Rýchlosť otáčania valcovej kefy (min./max.)	otáčky za minútu		350 – 1000	350 – 1000
Rýchlosť otáčania kotúčovej kefy (min./max.)	otáčky za minútu	350 – 1000		350 – 1000
Šírka valcovej kefy	cm		10	10
Priemer kotúčovej kefy	cm	17		17
Max. prietok vody	l/h	100	100	100
Hmotnosť (bez akumulátora)	kg	2,7	4,0	3,2 – 4,0

Systémový akumulátor PBA 18 V 2,5 Ah W-B	Jednotka	Hodnota (č. výr. 14903)
Napätie akumulátora	V (jednosmerné)	18
Kapacita akumulátora	Ah	2,5
Počet článkov (Li-Ion)		5
Vhodné nabíjačky pre systém POWER FOR ALL		AL 1810 CV/AL 1815 CV/AL 18 V-20 / AL 1830 CV/AL 1880 CV
Nabíjačka akumulátora AL 1810 CV P4A	Jednotka	Hodnota (č. výr. 14900)
Sieťové napätie	V (AC)	220 – 240
Sieťová frekvencia	Hz	50 – 60
Menovitý prúd	W	26
Nabíjacie napätie akumulátora	V (jednosmerné)	18
Max. nabíjací prúd akumulátora	mA	1000
Čas nabíjania akumulátora (pribl.)		
PBA 18V 2,0Ah W-B	min.	115
PBA 18 V 2,5 Ah W-B	min.	136
PBA 18 V 4,0 Ah W-C	min.	228

Nabíjačka akumulátora AL 1810 CV P4A	Jednotka	Hodnota (č. výr. 14900)
Prípustný teplotný rozsah počas nabíjania	°C	0 – 35
Hmotnosť podľa postupu EPTA 01:2014	kg	0,17
Trieda ochrany		□/II
Vhodné systémové akumulátory POWER FOR ALL		PBA 18V

8. PRÍSLUŠENSTVO/NÁHRADNÉ DIELY

Valcová kefa GARDENA, Universal	Ako náhrada opotrebovanej valcovej kefy, napr. na drevené povrchy.	Č. v. 14848
Valcová kefa GARDENA, Medium	Ako náhrada opotrebovanej valcovej kefy, napr. na kamenné povrchy.	Č. v. 14849
Mäkké kotúčová kefa GARDENA	Ako náhrada za opotrebovanú kotúčovú kefu.	Č. v. 14847
Nadstavec s kotúčovou kefou GARDENA	Ako doplnok k viacúčelovému čistiacemu zariadeniu na iné možné použítie.	Č. v. 14846
Predĺžovacia rukoväť GARDENA	Na predĺženie viacúčelového čistiaceho zariadenia GARDENA, č. v. 14840.	Č. v. 14845
Akumulátor pre systém GARDENA P4A PBA 18 V/45 P4A PBA 18 V/72	Akumulátor pre dlhšiu prevádzku alebo na výmenu.	č.v. 14903 Č. v. 14905
Rýchlonabíjačka GARDENA AL 1830 CV P4A	Na rýchle nabíjanie akumulátorov pre systém POWER FOR ALL PBA 18 V...W-...	Č. v. 14901

9. ZÁRUKA/SERVIS

9.1 Registrácia produktu

Zaregistrujte svoj produkt na [gardena.com/registration](https://www.gardena.com/registration).

9.2 Servis

Aktuálne kontaktné informácie našej služby nájdete na zadnej strane a online:

- Slovenská republika: <https://www.gardena.com/sk/podpora/podpora/kontakt/>

10. LIKVIDÁCIA

10.1 Likvidácia viacúčelového čistiaceho zariadenia

(v súlade so smernicou 2012/19/EU/S.I. 2013 č. 3113)



Výrobok sa nesmie likvidovať s bežným domácim odpadom. Musí sa zlikvidovať podľa platných miestnych predpisov týkajúcich sa ochrany životného prostredia.

DÔLEŽITÉ!

→ Výrobok zlikvidujte odovzdaním do miestneho recyklačného strediska alebo prostredníctvom neho.

10.2 Likvidácia akumulátora



Akumulátor GARDENA obsahuje lítium-iónové články, ktoré sa musia likvidovať oddelene od bežného domového odpadu po uplynutí ich životnosti.

Li-ion

DÔLEŽITÉ!

- Úplne vybite lítium-iónové články (obráťte sa na servis spoločnosti GARDENA).
- Kontakty lítium-iónových článkov zaistite proti skratom.
- Lítium-iónové články zlikvidujte predpísaným spôsobom odovzdaním do miestneho recyklačného strediska alebo prostredníctvom neho.

sl Brezžični večnamenski čistilnik

Kompaktni 02/18V P4A; Dvoriščni 03/18V P4A; Univerzalni 04/18V P4A

Prevod originalnih navodil.

1. VARNOSTNA OPOZORILA	112
2. SESTAVLJANJE	113
3. DELOVANJE	113
4. VZDRŽEVANJE	114
5. SHRANJEVANJE	115
6. ODPRAVLJANJE TEŽAV	115
7. SPECIFIKACIJE	116
8. DODATNA OPREMA/NADOMESTNI DELI	116
9. GARANCIJA/SERVIS	116
10. ODLAGANJE	116

1. VARNOSTNA OPOZORILA

1.1 Razlaga simbolov



OPOZORILO!

→ Preberite navodila za uporabo.



OPOZORILO!

→ Ščetke ne smejo priti v stik z električnimi kablji.

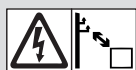

NEVARNOST!

→ Ohranjajte primerno razdaljo do električnih kablov.



OPOZORILO!

→ Pred začetkom vzdrževanja izdelka odstranite akumulatorsko baterijo.



→ Izdelka ne izpostavljajte dežju.



OPOZORILO!

→ Z rokami ne segajte v območje ščetk.

1.2 Splošna varnostna opozorila

POMEMBNO!

Skrbno preberite navodila za uporabo in jih shranite za poznejšo uporabo.

1.2.1 Splošna varnostna opozorila za čistilnike površin



Nevarnost! Električni udar!

Nevarnost poškodb zaradi električnega toka.

→ Izdelek mora biti ob dobavi napajanje prek zaščitnega stikala (RCD) z nazivnim sprožilnim tokom do največ 30 mA.

→ Izdelek pred shranjevanjem, servisiranjem ali zamenjavo delov izključite iz električnega omrežja. Pri tem mora biti vtičnica v vašem vidnem polju.

1.2.2 Varnostna opozorila za čistilnike površin

Najvišji dovoljeni tlak vode je 1,2 MPa. Priporočamo cev s premerom 13 mm (1/2 cale).

Tekočina ne sme biti usmerjena neposredno v električne naprave in opremo, ki vsebuje električne sestavne dele (npr. notranjost pečice).

Izdelka ne uporabljajte v bazenih, v katerih je voda.

Večnamenskega čistilnika ne uporabljajte, če je padel na tla, če kaže očitne znake poškodb ali če pušča.

Ko je večnamenski čistilnik vklopljen, in med ohlajanjem, mora biti izven dosega otrok.

1.3 Dodatna varnostna opozorila

1.3.1 Namen uporabe

Ta izdelek lahko uporabljajo otroci, stari 8 let ali več, ter osebe z zmanjšanimi fizičnimi, senzoričnimi ali duševnimi sposobnostmi ali brez izkušenj in znanja, če so pod nadzorom ali so bili poučeni o varni uporabi izdelka in razumejo s tem povezane nevarnosti. Otroci se ne smejo igrati z izdelkom. Otroci naprave brez nadzora ne smejo čistiti in vzdrževati, razen če so stari osem let ali več in so pod nadzorom.

Priporočamo, da otroci uporabljajo izdelek le, če so stari najmanj 16 let.

Večnamenski čistilnik GARDENA je namenjen za čiščenje vodoravnih in navpičnih površin na zasebnih dvoriščih in vrtovih. Predeli, ki jih želite očistiti, morajo biti primerni za čiščenje z vrtečimi ščetkami. Predeli, ki jih želite očistiti, ne smejo biti občutljivi na vodo, če je priporočena uporaba vode.

Izdelek ni primeren za neprekinjeno uporabo (profesionalno uporabo).



NEVARNOST! Telesne poškodbe!

Odvit brusilni plošček lahko povzroči poškodbe.

→ Ne nameščajte brusilnega ploščka na ščetke.

1.3.2 Varnostna opozorila za akumulatorske baterije in polnilnike akumulatorskih baterij

→  **Preberite vsa varnostna opozorila in navodila.** Neupoštevanje opozoril in navodil lahko povzroči električni udar, požar in/ali težko telesno poškodbo.

→ **Navodila hranite na varnem mestu.** Polnilnik akumulatorske baterije uporabljajte, samo če ste seznanjeni z vsemi njegovimi funkcijami in jih znate uporabljati brez omejitev oziroma ste prejeli ustrezna navodila.

→ **Med uporabo, čiščenjem in vzdrževanjem izdelka naj bodo otroci pod nadzorom.** Tako boste preprečili, da bi se otroci igrali s polnilnikom akumulatorske baterije.

→ **Samo za polnjenje 18-voltnih baterij tipa PBA sistema POWER FOR ALL s kapaciteto 1,5 Ah in več. Napetost baterije se mora ujemati s polnilno napetostjo polnilnika akumulatorske baterije. Ne polnite baterij za enkratno uporabo.** V nasprotnem primeru lahko pride do požara in eksplozije.

→  **Polnilnik akumulatorske baterije uporabljajte samo v zaprtih, nevlaznih prostorih.** Vstop vode v polnilnik akumulatorske baterije poveča nevarnost električnega udara.

→ **Polnilnik akumulatorske baterije redno čistite.** Umazanija predstavlja nevarnost električnega udara.

→ **Pred uporabo vedno preverite polnilnik akumulatorske baterije, vključno s kablom in vtičem. Če opazite poškodbe, ne uporabljajte polnilnika akumulatorske baterije. Polnilnika akumulatorske baterije ne odpirajte sami. Vsa popravila naj izvede samo usposobljeno osebo z originalnimi nadomestnimi deli.** Poškodovani polnilniki akumulatorske baterije, kablji in vtiči povečujejo nevarnost električnega udara.

→ **Ne uporabljajte polnilnika akumulatorske baterije na lahko vnetljivi površini (npr. papirju, tekstilu ipd.) ali v vnetljivih okoljih.** Obstaja nevarnost požara zaradi segrevanja polnilnika akumulatorske baterije med polnjenjem.

→ **Ne pokrivajte prezračevalnih rež polnilnika baterije.** V nasprotnem primeru se polnilnik lahko pregreje in ne deluje več brezhibno.

→ **Akumulatorske baterije polnite samo s polnilnikom akumulatorske baterije, ki ga priporoča proizvajalec.** Polnilnik akumulatorske baterije, ki je primeren za eno vrsto akumulatorskih baterij, lahko ob uporabi z drugimi akumulatorskimi baterijami povzroči nevarnost za nastanek požara.

→ **Če je akumulatorska baterija poškodovana ali ob njeni nepravilni uporabi, lahko iz nje izhajajo hlapi.** Zagotovite, da je prostor dobro prezračevan in poiščite zdravniško pomoč, če opazite kakršnekoli neželene učinke. Hlapi lahko dražijo dihalne poti.

→ **Akumulatorska baterija lahko ob napačni uporabi začne puščati tekočino. Ne dotikajte se je. Če se tekočine nehote dotaknete, jo sperite z vodo. Če tekočina pride v stik z očmi, poiščite zdravniško pomoč.** Tekočina, ki izteka iz akumulatorja, lahko povzroči draženje ali opekline.

→ Če je treba zamenjati priključni kabel, naj to izvedejo v družbi GARDENA ali v pooblaščenem servisnem centru za stroje GARDENA, da se izognete varnostnim tveganjem.

→ **Ta varnostna opozorila veljajo samo za akumulatorske litij-ionske baterije 18 V, ki se uporabljajo v sistemu POWER FOR ALL.**

→ **Akumulatorsko baterijo uporabljajte samo v izdelkih sistema POWER FOR ALL.** Akumulatorske baterije 18 V POWER FOR ALL so popolnoma združljive z naslednjimi izdelki: vsi izdelki sistema 18 V POWER FOR ALL.

→ **Bodite pozorni na priporočila za akumulatorske baterije v navodilih za uporabo vašega izdelka.** To je edini način za varno uporabo akumulatorske baterije in izdelka ter zaščito akumulatorskih baterij pred nevarno preobremenitvijo.

→ **Akumulatorske baterije polnite samo s polnilnikom akumulatorske baterije, ki ga priporoča proizvajalec ali partner sistema POWER FOR ALL.** Polnilnik akumulatorske baterije, ki je primeren za eno vrsto akumulatorskih baterij, lahko ob uporabi z drugimi akumulatorskimi baterijami povzroči nevarnost za nastanek požara (vrsta akumulatorske baterije: PBA 18 V itd./Združljivi polnilniki akumulatorske baterije: AL 18 itd.).

→ **Priložena akumulatorska baterija je delno napolnjena.** Polno zmogljivost akumulatorske baterije dosežete tako, da jo pred prvo uporabo popolnoma napolnite v polnilniku akumulatorske baterije.

→ **Baterije naj bodo vedno izven dosega otrok.**

→ **Akumulatorske baterije ne odpirajte.** Obstaja nevarnost kratkega stika.

→ **Če je akumulatorska baterija poškodovana ali ob njeni nepravilni uporabi, lahko iz nje izhajajo hlapi. Akumulatorska baterija se lahko vname ali eksplozira.** Zagotovite, da je prostor dobro prezračevan in poiščite zdravniško pomoč, če opazite kakršnekoli neželene učinke. Hlapi lahko dražijo dihalne poti.

→ **Če akumulatorsko baterijo uporabljate neustrezno ali če je poškodovana, lahko iz nje izteka vnetljiva tekočina. Ne dotikajte se je. Če se tekočine nehote dotaknete, jo sperite z vodo. Če tekočina pride v stik z očmi, poiščite zdravniško pomoč.** Tekočina, ki izteka iz akumulatorja, lahko povzroči draženje ali opekline.

→ **Če je akumulatorska baterija pokvarjena, lahko iz nje izteka tekočina in zmocni predmete v okolici. Preglejte prizadete dele.** Očistite jih in jih po potrebi zamenjajte.

→ Ne povzročajte kratkega stika na akumulatorski bateriji. Ko akumulatorske baterijske ne uporabljate, ne sme priti v stik s sponkami za papir, kovanci, ključi, žebli, vijaki ali drugimi majhnimi kovinskimi predmeti, ki lahko povzročijo premostitev kontaktov. Kratki stik med poloma akumulatorja lahko povzroči opekline ali požar.

→ Kontakti akumulatorske baterije so lahko po uporabi vroči. Pri odstranjevanju akumulatorja pazite na vroče kontakte.

→ Akumulatorsko baterijo lahko poškodujejo zunanja sila ali ostri predmeti, kot so žebli ali izvijač. Lahko pride do notranjega kratkega stika, zaradi česar lahko baterija zagori, oddaja dim, eksplodira ali se pregreje.

→ Ne servisirajte poškodovanih akumulatorskih baterij. Vsa vzdrževalna dela na akumulatorskih baterijah sme izvajati le proizvajalec ali pooblaščen servisni center.

→  Akumulatorsko baterijo zaščitite pred vročino, vključno z daljšo izpostavljenostjo sončni svetlobi ali ognju. Zaščitite jo tudi pred umazanijo, vodo in vlago. Obstaja nevarnost eksplozije in kratkega stika.

→ Akumulatorsko baterijo uporabljajte in hranite le pri temperaturi okolice med $-20\text{ }^{\circ}\text{C}$ in $+50\text{ }^{\circ}\text{C}$. Ne puščajte je na primer poleti v avtu. Pri temperaturi, nižji od $0\text{ }^{\circ}\text{C}$, lahko pri nekaterih napravah pride do izgube zmogljivosti.

→ Akumulatorsko baterijo polnite le pri temperaturi okolice med $0\text{ }^{\circ}\text{C}$ in $+35\text{ }^{\circ}\text{C}$. Akumulatorsko baterijo s priključkom USB polnite le pri temperaturi okolice med $+10\text{ }^{\circ}\text{C}$ in $+35\text{ }^{\circ}\text{C}$. Polnjenje izven navedenega temperaturnega razpona lahko poškoduje akumulatorsko baterijo ali poveča nevarnost požara.

→ Po uporabi počakajte, da se akumulatorska baterija ohlaja najmanj 30 minut, preden jo polnite ali shranite.

1.3.3 Dodatna varnostna opozorila, ki se nanašajo na elektriko

NEVARNOST! Srčni zastoj!

Ta izdelek med delovanjem ustvarja elektromagnetno polje. To polje lahko vpliva na delovanje aktivnih ali pasivnih medicinskih vsadkov in povzroči hude ali smrtne poškodbe (če npr. oseba uporablja srčni spodbujevalnik).

→ Pred uporabo tega izdelka se posvetujte z zdravnikom in proizvajalcem vsadka.

→ Ko izdelka ne uporabljate, odstranite akumulatorsko baterijo.

→ Po uporabi izdelka izključite omrežni vtič iz omrežne vtičnice.

→ Med shranjevanjem izdelka ali če ga dalj časa ne boste uporabljali, odstranite akumulatorsko baterijo.

→ Ne uporabljajte nedelujočih akumulatorskih baterij. Ustrezno jih zavržite.

Pri vstavljanju akumulatorske baterije se vaši prsti lahko ujamejo v režo.

→ Ko vstavljate akumulatorsko baterijo, pazite na prste.

→ Pred uporabo izdelka preverite, ali se na delovnem območju nahajajo zakriti električni kabli. Po potrebi jih umaknite.

1.3.4 Dodatna navodila za varnost oseb

NEVARNOST! Nevarnost zadužitve!

Majhne dele je mogoče enostavno pogoltniti. Zaradi plastičnih vrečk obstaja nevarnost zadužitve majhnih otrok.

→ Med sestavljanjem izdelka naj otroci ne bodo v bližini.

→ Pred uporabo poskrbite za varnost delovnega območja: Poskrbite, da v bližini ni otrok, hišnih ljubljencev in mimoidočih.

→ Nosite zaščitna očala.

Pri vstavljanju pomožnega držala se vaši prsti lahko ujamejo v režo.

→ Ko nastavljate pomožno držalo, pazite na prste.

→ Nosite zaščitno obutev.

→ Ne uporabljajte stroja, ko ste utrujeni ali pod vplivom drog, alkohola ali zdravil. Trenutek nepozornosti med uporabo stroja lahko povzroči hudo telesno poškodbo.

→ Izdelka ne uporabljajte nad višino ramen.

Brezžični večnamenski čistilnik AquaBrush lahko poškoduje občutljive, polirane in prevlečene površine ter površine, občutljive na praske, zato ga ne uporabljajte na takšnih površinah.

2. SESTAVLJANJE

POZOR! Poškodbe zaradi vode!

Poškodba zaradi vode, ki nastane zaradi nenamerne zagona.

→ Odklopite dovod vode.

→ Pred sestavljanjem izdelka odstranite akumulatorsko baterijo.

2.1 Obseg dobave

	Izdelek št. 14840-55	Izdelek št. 14841-20	Izdelek št. 14842-20
Enota z ročajem	x	x	x
Podaljšek ročaja	-	x	x
Enota s ščetinastim valjem (univerzalna)	-	x	x
Enota s ščetinastim ploščkom	x	-	x
Akumulatorski polnilnik	-	x	x
Akumulatorska baterija (2,5 Ah)	-	x	x
Zaščitni pokrov akumulatorske baterije (za 2,5 Ah)	x	x	x
Navodila za uporabo	x	x	x

Izdelka št. 14841-55 in 14842-55 sta dobavljena brez polnilnika akumulatorske baterije in akumulatorske baterije.

2.2 Namestitev podaljška ročaja [slika A1]



NEVARNOST! Telesna poškodba!

→ Ne uporabljajte več kot 1 podaljška ročaja.

1. Podaljšek ročaja ② potisnite v enoto z ročajem ① vse do konca ③. Pri tem zatiče ④ potisnite v odprtino ⑤.
2. Povezovalno matico privijte ⑥ z roko (ne uporabljajte nobenega orodja). Manjša vrzel med povezovalno matico in povezovalnim elementom je normalna.
To omogoča čvrsto povezavo.

2.3 Namestitev/zamenjava enote s ščetkami [slika A1]

Uporabite lahko samo naslednje enote s ščetkami GARDENA ④.

- Enota s ščetinastim valjem GARDENA
- Enota s ščetinastim ploščkom GARDENA

Obe enoti s ščetkami lahko namestite na podaljšek ročaja ali ročaj.

2.3.1 Namestitev enote s ščetkami

1. Potisnite zeleno enoto s ščetkami ④ v ročaj ① ali podaljšek ročaja ② vse do konca. Pri tem zatiče ④ potisnite v odprtino ⑤.
2. Povezovalno matico privijte ⑥ z roko (ne uporabljajte nobenega orodja). Manjša vrzel med povezovalno matico in povezovalnim elementom je normalna.
To omogoča čvrsto povezavo.

2.3.2 Zamenjava enote s ščetkami

1. Odvijte povezovalno matico ⑥ z roko (ne uporabljajte nobenega orodja).
2. Povlecite ščetko iz ročaja ① ali podaljška ročaja ②.
3. Namestite zeleno ščetko, kot je opisano v razdelku 2.3.1 Namestitev enote s ščetkami.

2.4 Priklop večnamenskega čistilnika na dovod vode [slika A2]

Večnamenski čistilnik je zasnovan tako, da ne pušča, dokler je tlak vode nižji od 1,2 MPa (12,0 barov). Za kar najboljše rezultate čiščenja je sicer priporočljivo, da tlak vode ne presega 0,6 Mpa (6,0 barov).

Večnamenski čistilnik lahko uporabljate priklopljen na dovod vode ali brez.

1. Priloženi priključek za vodo z zaščito pred izlivom ① povežite s cevjo za vodo ②.
2. Regulator pretoka ③ postavite v položaj 0.
3. Cev za vodo ④ priključite na dovod vode ⑤.
4. Priključek za vodo z zaščito pred izlivom ① priključite na priključek za vodo ② na večnamenskem čistilniku.

3. DELOVANJE



POZOR! Poškodbe zaradi vode!

Poškodba zaradi vode, ki nastane zaradi nenamernega zagona.

→ Odklopite dovod vode.

→ Pred prilagajanjem izdelka odstranite akumulator.

3.1 Polnjenje akumulatorske baterije [slika O1/O2/O3]



POZOR!

Napetost vira napajanja mora ustrezati specifikacijam na tipski ploščici polnilnika akumulatorske baterije.

→ Preverite omrežno napetost.

Postopek inteligentnega polnjenja samodejno zazna stanje napoljenosti akumulatorske baterije in jo napolni z optimalnim polnilnim tokom, kar je odvisno od temperature in napetosti akumulatorske baterije.

To štiti akumulatorsko baterijo in jo ohranja napolnjeno, ko je shranjena v polnilniku akumulatorske baterije.

1. Pritisnite gumb za sprostitvev (A) in akumulatorsko baterijo (B) odstranite iz držala akumulatorske baterije (D).
2. Odstranite akumulatorsko baterijo (B) z zaščitnega pokrova (S).
3. Priključite polnilnik akumulatorske baterije (C) na omrežno vtičnico.
4. Potisnite polnilnik akumulatorske baterije (C) na akumulatorsko baterijo (B).

Ko indikator polnjenja (L) na polnilniku akumulatorske baterije utripa zeleno, se akumulatorska baterija polni.

Ko indikator polnjenja (L) na polnilniku akumulatorske baterije neprekinjeno sveti zeleno, je akumulatorska baterija popolnoma napolnjena (za čas polnjenja glejte poglavje 7. SPECIFIKACIJE).

5. Med polnjenjem redno preverjajte stanje napoljenosti.
6. Ko je akumulatorska baterija (B) popolnoma napolnjena, jo lahko odklopite s polnilnika akumulatorske baterije (C).

3.2 Pomen elementov na zaslonu

3.2.1 Zaslon polnilnika akumulatorske baterije [slika O3]

Utripajoči indikator polnjenja akumulatorske baterije (L)



Polnilni cikel označuje utripanje indikatorja polnjenja akumulatorske baterije (L).

Opomba: Polnjenje je mogoče le, ko je temperatura akumulatorske baterije v dovoljenem temperaturnem območju za polnjenje, glejte poglavje 7. SPECIFIKACIJE.

Neprekinjeno svetenje indikatorja polnjenja akumulatorske baterije (L)



Neprekinjeno svetenje indikatorja polnjenja baterije (L) označuje, da je akumulatorska baterija popolnoma napolnjena, ali da je temperatura akumulatorske baterije zunaj temperaturnega območja za polnjenje in zato polnjenje ni mogoče. Ko je doseženo dovoljeno temperaturno območje za polnjenje, se akumulatorska baterija polni.

Če akumulatorska baterija ni priklopljena, **neprekinjeno svetenje** indikatorja polnjenja akumulatorske baterije (L) označuje, da je omrežni vtič vstavljen v vtičnico in da je polnilnik akumulatorske baterije pripravljen za delovanje.

3.2.2 Stanje napoljenosti akumulatorske baterije (P) na izdelku [slika O4/O7]

Po zagonu izdelka se indikator napoljenosti akumulatorske baterije (P) prikaže za 5 sekund.

Stanje akumulatorske baterije na indikatorju napoljenosti

Stanje napoljenosti akumulatorske baterije

(L), (L) in (L) zasvetijo zeleno	Stanje napoljenosti 67–100 %
(L) in (L) zasvetita zeleno	34–66 % napoljenost
(L) zasveti zeleno	11–33 % napoljenost
(L) utripa zeleno	0–10 % napoljenost

Ko LED-indikator (L) utripa zeleno, je treba akumulatorsko baterijo napolniti.

Če sveti ali utripa LED-indikator za napake (M), glejte poglavje 6. ODPRAVLJANJE TEŽAV.

3.3 Delovni položaj s podaljškom ročaja [slika O5]

→ Večnamenski čistilnik držite v pokončnem položaju z eno roko na ročaju (8) in drugo roko na pomožnem ročaju (9).

3.4 Nastavitev položaja pomožnega ročaja [slika O6]

Položaj pomožnega ročaja lahko prilagodite glede na svojo višino.

Ko je večnamenski čistilnik pravilno prilagojen vaši višini, lahko stojite pokončno, medtem pa se ščetka v delovnem položaju dotika površine, ki jo želite očistiti.

1. Povlecite ročico (10).
2. Pomožni ročaj (9) nagnite v zeleni položaj.
3. Spustite ročico (10), da se zaskoči.

3.5 Zagon/zaustavitev večnamenskega čistilnika [slika O1/O5/O7]



NEVARNOST! Telesna poškodba!

Če se po sprostitvi stikala za zagon izdelek ne zaustavi, obstaja nevarnost poškodb.

→ Na zaobidite varnostnih naprav ali stikal.

→ Tako na primer ne pritrdite stikala za zagon na ročaj.

3.5.1 Zagon večnamenskega čistilnika

Večnamenski čistilnik lahko uporabljate samo, če je na akumulatorsko baterijo nameščen ustrezen zaščitni pokrov akumulatorske baterije GARDENA (S).

Za akumulatorske baterije Power+ in 4,0 Ah lahko ustrezen zaščitni pokrov pridobite na servisu GARDENA:

- Zaščitni pokrov za akumulatorsko baterijo Power+ Št. izdelka 14800-00.600.36
- Zaščitni pokrov za akumulatorsko baterijo 4,0 Ah Št. izdelka 14800-00.600.32

1. Pred zagonom preverite, da v ščetkah ni kamenčkov. Po potrebi jih odstranite.
Kamenčki lahko opraskajo površino.
2. Po potrebi priključite večnamenski čistilnik na dovod vode (kot je opisano v poglavju 2.4 Priklop večnamenskega čistilnika na dovod vode).
3. Povlecite zaščitni pokrov akumulatorske baterije (S) čez akumulatorsko baterijo.
4. Vstavite akumulatorsko baterijo (B) v nosilec akumulatorske baterije (D), tako da se slišno zaskoči.
5. Preden začnete s čiščenjem: Preizkusite ustreznost ščetke, ki jo nameravate uporabiti, tako da z njo očistite vzorec materiala ali del površine na neizpostavljenem mestu.
6. Večnamenski čistilnik držite z eno roko na ročaju (8) in drugo roko na pomožnem ročaju (9).
7. Povlecite stikalo za zagon (11) proti ročaju (8).
Večnamenski čistilnik se bo zagnal, indikator napoljenosti akumulatorske baterije (P) pa se bo prikazal za 5 sekund.

3.5.2 Zaustavitev večnamenskega čistilnika

1. Sprostite ročico za zagon (11).
Večnamenski čistilnik se bo zaustavil.
2. Pritisnite gumb za sprostitvev (A) in akumulatorsko baterijo (B) odstranite iz držala akumulatorske baterije (D).

3.6 Prilagajanje pretoka vode [slika O7]

Pretok vode lahko prilagajate v 3 stopnjah.

- 0 Brez pretoka vode
- 1 Zmanjšan pretok vode
- 2 Polni pretok vode

→ Regulator pretoka (12) zavrtite v zeleni položaj.

3.7 Prilagoditev hitrosti vrtenja ščetke [slika O7]

Hitrost vrtenja ščetke lahko zvezno nastavljate od oznake **min** do oznake **max**.

→ Regulator moči (13) zavrtite v zeleni položaj.

4. VZDRŽEVANJE



POZOR! Poškodbe zaradi vode!

Poškodba zaradi vode, ki nastane zaradi nenamernega zagona.

- Odklopite dovod vode.
- Pred popraviljem izdelka odstranite akumulatorsko baterijo.



POZOR! Poškodbe zaradi vode!

Poškodba zaradi vode, ki nastane zaradi nenamernega zagona.

- Odklopite dovod vode.
- Pred odpravljanjem težav odstranite akumulatorsko baterijo.

4.1 Čiščenje večnamenskega čistilnika [slika M1]



NEVARNOST! Telesna poškodba!

Nevarnost telesnih poškodb in poškodb izdelka.

- Izdelka ne čistite z vodo ali vodnim curkom (še posebej ne z visokotlačnim curkom).
- Ne čistite ga s kemičnimi sredstvi, vključno z bencinom ali topli. Nekatera lahko uničijo pomembne dele iz plastike.

Prezračevalne reže morajo biti vedno čiste.

1. Večnamenski čistilnik očistite z vlažno krpo (enote s ščetkami ne potaplajte v vodo ter je ne čistite s tekočo vodo).
2. Očistite prezračevalne odprtine (14) z mehko ščetko (ne uporabljate izvijača).
3. Po vsaki uporabi očistite vse gibljive dele.

4.2 Čiščenje ščetk

1. Odstranite ščetke iz enote s krtačami (glejte poglavje **6.1 Zamenjava ščetk**).
2. Očistite ščetke pod tekočo vodo. Iz ščetk odstranite kamenčke in ostanke umazanije.
3. **Samo za enoto s ščetinastim valjem:** Očistite ščetke (20) na ščitniku pred pršenjem.
4. Namestite ščetke v enoto s krtačami (glejte poglavje **6.1 Zamenjava ščetk**).

4.3 Čiščenje akumulatorske baterije in polnilnika

Pred priklopom akumulatorske baterije na polnilnik morajo biti površina in kontakti akumulatorske baterije ter polnilnika čisti in suhi.

- Ne uporabljajte tekoče vode.

4.3.1 Čiščenje akumulatorske baterije

Akumulatorske baterije ne čistite s kemičnimi snovmi.

- Prezračevalne reže in kontakte akumulatorske baterije občasno očistite z mehko, čisto in suho ščetko.

4.3.2 Čiščenje polnilnika akumulatorske baterije

- Očistite kontakte in plastične dele z mehko in suho krpo.

5. SHRANJEVANJE

5.1 Hramba izdelka

Izdelek hranite izven dosega otrok.

1. Odstranite akumulatorsko baterijo.
2. Napolnite akumulatorsko baterijo brez njenega zaščitnega pokrova (glejte poglavje **3.1 Polnjenje akumulatorske baterije**).
3. Očistite večnamenski čistilnik, akumulatorsko baterijo in polnilnik (glejte poglavje **4. VZDRŽEVANJE**).
4. Večnamenski čistilnik, akumulatorsko baterijo in polnilnik hranite v suhem in zaprtem prostoru, zaščitenem pred zmrzaljo.
5. Večnamenskega čistilnika ne shranjujte tako, da stoji na ščetkah. Tako boste preprečili deformacijo ščetk.

6. ODPRAVLJANJE TEŽAV

6.1 Zamenjava ščetk

Nadomestni deli GARDENA so na voljo pri najbližjem prodajalcu **GARDENA** ali **servisu GARDENA**.

Uporabite lahko samo naslednje 3 ščetke GARDENA:

- **Ščetinasti valj GARDENA, univerzalen, št. izdelka 14848:** Za čiščenje lesenih površin. Idealna za lesene terase iz mehkega ali trdega lesa ter plošč WPC in BPC. Ni primerna za zatesnjene površine.
- **Ščetinasti valj GARDENA, srednji, št. izdelka 14849:** Za zmogljivo čiščenje. Idealna za trdovratno umazanijo, kot sta mah in zeleno rastje. Primerna za kamnite površine (gladke kamnite plošče, ploščice in betonske tlakovce). Ni primerna za zatesnjene površine.
- **Ščetinasti plošček GARDENA, mehek, št. izdelka 14847:** Za nežno čiščenje. Idealna za lažja čiščenja površin. Idealna za čiščenje težko dostopnih predelov, vogalov, robov, stopnic in podzidkov.

6.1.1 Zamenjava ščetinastega valja [slika T1]

Če se ohišje brezžičnega večnamenskega čistilnika med čiščenjem zaradi obrabe ščetk dotika tal, je treba ščetke zamenjati.

Na voljo sta dva ščetinasta valja GARDENA:

- Uporabljajte samo originalni **ščetinasti valj GARDENA**.

1. Pritrdilni element (15) zavrtite v nasprotni smeri urinega kazalca.
2. Izvlecite pritrdilni element (15).
3. Ščetinasti valj povlecite (16) z nosilca ščetinastega valja (17).
4. Novi ščetinasti valj potisnite (16) na nosilec ščetinastega valja (17).
5. Pritrdilni element (15) vstavite v ščetinasti valj (16).
6. Pritrdilni element (15) do konca zavrtite v smeri urinega kazalca, tako da se slišno zaskoči.
S tem pritrdite ščetinasti valj.

6.1.2 Zamenjava ščetinastega ploščka [slika T2]

- Uporabljajte samo originalni **ščetinasti plošček GARDENA**.

1. Ščetinasti plošček (19) povlecite z nosilca ščetinastega ploščka (18).
2. Nov ščetinasti plošček (19) do konca potisnite na nosilec ščetinastega ploščka (18).
S tem pritrdite ščetinasti plošček.

6.2 Preglednica napak

Težava	Morebiten vzrok	Rešitev
Ščetka je blokirana	Ovira blokira ščetko.	→ Odstranite oviro.
Večnamenski čistilnik ne čisti pravilno ali vibrira	Ščetka je izrabljena.	→ Zamenjajte ščetko.
Večnamenski čistilnik se ne zaustavi	Zagonsko stikalo se je zataknilo.	→ Odstranite akumulatorsko baterijo in sprostite zagonsko stikalo.
Večnamenski čistilnik se ne zažene ali zaustavi. LED-indikator (11) utripa zeleno [slika 04]	Akumulatorska baterija je izpraznjena.	→ Napolnite akumulatorsko baterijo.
Večnamenski čistilnik se ne zažene ali zaustavi. LED-indikator za napake (16) sveti rdeče [slika 04].	Temperatura akumulatorske baterije je izven dovoljenega območja.	→ Počakajte, da je temperatura akumulatorske baterije znova med 0 °C in +45 °C.
	Med kontakti akumulatorske baterije so vodne kapljice ali vlaga.	→ Vodne kapljice ali vlago obrišite s suho krpo.
	Ovira blokira motor.	→ Odstranite oviro.
Večnamenski čistilnik se ne zažene ali zaustavi. LED-indikator za napake (16) utripa rdeče [slika 04]	Večnamenski čistilnik je okvarjen.	→ Obrnite se na servis GARDENA.

Težava	Morebiten vzrok	Rešitev
Večnamenski čistilnik se ne zažene ali zaustavi. LED-indikator za napake  ne sveti [slika 04]	Akumulatorska baterija ni dobro vstavljena v držalo akumulatorske baterije.	→ Akumulatorsko baterijo v celoti vstavite v držalo, tako da se slišno zaskoči.
	Akumulatorska baterija je okvarjena.	→ Zamenjajte akumulatorsko baterijo.
	Večnamenski čistilnik je okvarjen.	→ Obrnite se na servis GARDENA.
Polnjenje ni mogoče. Indikator naplnjenosti baterije  neprekinjeno sveti zeleno	Akumulatorska baterija ni pravilno vstavljena v polnilnik.	→ Akumulatorsko baterijo pravilno vstavite v polnilnik.
	Kontakti akumulatorske baterije so umazani.	→ Očistite kontakte akumulatorske baterije (npr. tako, da akumulatorsko baterijo večkrat vstavite in odstranite. Po potrebi zamenjajte akumulatorsko baterijo).
	Temperatura akumulatorja je izven dovoljenega območja.	→ Počakajte, da je temperatura akumulatorske baterije znova med 0 °C in +45 °C.
	Akumulatorska baterija je okvarjena.	→ Zamenjajte akumulatorsko baterijo.
Polnjenje ni mogoče. Indikator naplnjenosti akumulatorske baterije  ne sveti	Napajalni kabel akumulatorskega polnilnika ni pravilno vklopljen.	→ Omrežni vtič dobro vstavite v električno vtičnico.
	Električna vtičnica, omrežni kabel ali polnilnik akumulatorske baterije so okvarjeni.	→ Preverite omrežno napetost. Po potrebi naj polnilnik akumulatorske baterije pregleda pooblaščen prodajalec ali servis GARDENA.

OPOMBA:

Popravila naj opravijo samo v servisnih centrih GARDENA ali pri specializiranih prodajalcih, ki jih je odobrilo podjetje GARDENA.

→ V primeru drugih okvar se obrnite na servisni center GARDENA.

7. SPECIFIKACIJE

Večnamenski čistilnik	Enota	Vrednost (št. izdelka 14840)	Vrednost (št. izdelka 14841)	Vrednost (št. izdelka 14842)
Hitrost ščetinastega valja (najm./najv.)	vrt/min		350–1000	350–1000
Hitrost ščetinastega ploščka (najm./najv.)	vrt/min	350–1000		350–1000
Širina ščetinastega valja	cm		10	10
Premer ščetinastega ploščka	cm	17		17
Najvišji pretok vode	l/h	100	100	100
Teža (brez akumulatorske baterije)	kg	2,7	4,0	3,2-4,0

Sistemska akumulatorska baterija PBA 18 V 2,5 Ah W-B	Enota	Vrednost (št. izdelka 14903)
Napetost akumulatorske baterije	V (DC)	18
Kapaciteta akumulatorske baterije	Ah	2,5
Število celic (Litij-ionskih)		5
Primerni polnilniki akumulatorskih baterij sistema POWER FOR ALL		AL 1810 CV / AL 1815 CV / AL 18V-20 / AL 1830 CV / AL 1880 CV

Akumulatorski polnilnik AL 1810 CV P4A	Enota	Vrednost (št. izdelka 14900)
Napajalna napetost	V (AC)	220-240
Frekvenca napajanja	Hz	50–60
Nazivni tok	W	26
Napajalna napetost akumulatorske baterije	V (DC)	18
Najv. Polnilni tok akumulatorske baterije	mA	1000

Akumulatorski polnilnik AL 1810 CV P4A	Enota	Vrednost (št. izdelka 14900)
Čas polnjenja akumulatorske baterije (pribl.)		
PBA 18 V 2,0 Ah W-B	min.	115
PBA 18 V 2,5 Ah W-B	najm.	136
PBA 18 V 4,0 Ah W-C	najm.	228
Dovoljeno temperaturno območje za polnjenje	°C	0–35
Teža po postopku EPTA 01:2014	kg	0,17
Razred zaščite		 / II
Ustrezne akumulatorske baterije sistema POWER FOR ALL		PBA 18 V

8. DODATNA OPREMA/NADOMESTNI DELI

Ščetinasti valj GARDENA, univerzalen	Kot nadomestni del za izrabljen ščetinasti valj, npr. za lesene površine.	Št. izdelka: 14848
Ščetinasti valj GARDENA, srednji	Kot nadomestni del za izrabljen ščetinasti valj, npr. za kamnite površine.	Št. izdelka 14849
Ščetinasti plošček GARDENA, mehok	Kot nadomestni del za obrabljen ščetinasti plošček.	Št. izdelka 14847
Enota s ščetinastim ploščkom GARDENA	Kot dodatek za večnamenski čistilnik za druge možne načine uporabe.	Št. izdelka 14846
Podaljšek ročaja GARDENA	Za podaljšanje večnamenskega čistilnika GARDENA, izdelek št. 14840.	Št. izdelka 14845
Sistemska akumulatorska baterija GARDENA P4A PBA 18 V/45 P4A PBA 18 V/72	Akumulatorska baterija za dodatni čas delovanja ali za zamenjavo.	Št. izdelka 14903 Št. izdelka 14905
Hitri polnilnik akumulatorskih baterij GARDENA AL 1830 CV P4A	Za hitro polnjenje akumulatorskih baterij sistema POWER FOR ALL PBA 18 V..W-..	Št. izdelka 14901

9. GARANCIJA/SERVIS

9.1 Registracija izdelka

Izdelek registrirajte na spletnem mestu [gardena.com/registration](https://www.gardena.com/registration).

9.2 Servis

Trenutne kontaktni podatki našega servisa so na voljo na hrbtni strani in na spletu:

- Slovenija: <https://www.gardena.com/si/servis-in-podpora/nasveti/kontakt/>

10. ODLAGANJE

10.1 Odlaganje večnamenskega čistilnika

(v skladu z Direktivo 2012/19/EU/S.I. 2013 št. 3113)



Izdelka ne smete zavreči med običajne gospodinjne odpadke. Odložiti ga morate v skladu z veljavnimi lokalnimi predpisi o varstvu okolja.

POMEMBNO!

→ Izdelek odložite v svojem lokalnem zbirnem centru za recikliranje ali prek njega.

10.2 Odlaganje akumulatorske baterije



Akumulatorska baterija GARDENA vsebuje litij-ionske celice, ki jih po koncu življenjske dobe ni dovoljeno zavreči med običajne gospodinjne odpadke.

Li-ion

POMEMBNO!

- Popolnoma izpraznite litij-ionske celice (glede tega se obrnite na servis GARDENA).
- Zaščitite kontakte litij-ionskih akumulatorskih baterij pred kratkim stikom.
- Poskrbite za ustrezno odlaganje litij-ionskih celic v svojem lokalnem zbirnem centru za recikliranje ali prek njega.

sq Pastrues shumëfunktional pa kordon Kompakt 02/18V P4A; Për oborr 03/18V P4A; Universal 04/18V P4A

Përktim i udhëzimeve origjinale.

1. PARALAJMËRIMET E SIGURISË.....	117
2. MONTIMI.....	118
3. PËRDORIMI.....	119
4. MIRËMBAJTJA.....	120
5. RUAJTJA.....	120
6. ZGJIDHJA E PROBLEMEVE.....	120
7. SPECIFIKIMI.....	121
8. AKSESORËT/PJESËT E KËMBIMIT.....	121
9. GARANCIË/SERVISI.....	121
10. ASGJËSIMI.....	121

1. PARALAJMËRIMET E SIGURISË

1.1 Shpjegimi i simboleve



PARALAJMËRIM!

→ Lexoni manualin e përdorimit.



PARALAJMËRIM!

→ Mbajini furçat larg kabllave elektrike.



RREZIK!

→ Ruani një distancë të përshtatshme nga kabllot elektrike.



PARALAJMËRIM!

→ Hiqeni baterinë para mirëmbajtjes.



→ Mos e ekspozoni ndaj shiut.



PARALAJMËRIM!

→ Mbajini duart larg furçave.

1.2 Paralajmërimet e përgjithshme të sigurisë

E RËNDËSISHME!

Lexoni me kujdes manualin e përdoruesit përpara përdorimit dhe ruajini për referencë në të ardhmen.

1.2.1 Paralajmërimet e përgjithshme sigurie për pastruesit e sipërfaqeve



RREZIK! Goditje elektrike!

Rrezik lëndimi nga rryma elektrike.

→ Produkti duhet të furnizohet me energji nëpërmjet një automati diferencial (RCD) me një rrymë nominale veprimi jo më të madhe se 30 mA.

→ Shkëputni produktin nga rrjeti elektrik përpara se ta nxirni nga përdorimi, t'i bëni shërbime apo t'i zëvendësoni pjesët. Kur ta bëni këtë, duhet që priza elektrike të jetë brenda fushëpamjes suaj.

1.2.2 Paralajmërimet e sigurisë për pastruesit e sipërfaqeve

Presioni maksimal i lejuar në ujë është 1,2 MPa. Ju rekomandojmë një zorrë me diametër 13 mm (1/2").

Lëngu nuk duhet të drejtohet drejtpërdrejt te pajisjet elektrike dhe te pajisjet që përmbajnë pjesë elektrike (p.sh. pjesa e brendshme e sobave).

Mos e përdorni në pishina të mbushura me ujë.

Pastruesi shumëfunktional nuk duhet të përdoret nëse është rrëzuar, nëse shfaq shenja të dukshme dëmtimi ose nëse ka rrjedhje.

Mbajini pastruesin shumëfunktional larg fëmijëve kur është i ndezur ose kur është duke u ftohur.

1.3 Paralajmërimet shtesë të sigurisë

1.3.1 Përdorimi i synuar

Ky produkt mund të përdoret nga fëmijët e moshës tetë vjeç e lart dhe personat me aftësi të kufizuara fizike, shqisore ose mendore ose pa përvojë dhe pa njohuri, me kusht që të mbikëqyren ose të jenë udhëzuar për përdorimin e produktit në mënyrë të sigurt dhe të kuptojnë rreziqet e përfshira. Fëmijët nuk duhet të luajnë

me produktin. Pastrimi dhe mirëmbajtja nga përdoruesi nuk duhet të kryhet nga fëmijët, përveç rasteve kur janë tetë vjeç ose më të rritur dhe janë të mbikëqyren. Rekomandohet që moshë minimale për përdorimin e produktit të jetë 16 vjeç.

Pastruesi shumëfunktional GARDENA është projektuar për pastrimin e sipërfaqeve horizontale dhe vertikale në kopshte dhe parcela private. Zonat që do të pastrohen duhet të jenë të përshtatshme për pastrim me furça rrotulluese. Zonat që do të pastrohen duhet të jenë rezistente ndaj ujit nëse rekomandohet përdorimi i ujit.

Produkti nuk është i përshtatshëm për përdorim të vazhdueshëm (përdorim profesional).



RREZIK! Lëndim personal!

Një disk thërrmues jo i shtrënguar mund të shkaktojë lëndim.

→ Mos e vendosni diskun thërrmues te furçat.

1.3.2 Paralajmërimet e sigurisë për bateritë dhe karikuesit e baterive

→  **Lexoni të gjitha paralajmërimet dhe udhëzimet e sigurisë.** Mosndjekja e paralajmërimeve dhe udhëzimeve mund të rezultojë në goditje elektrike, zjarr dhe/ose lëndime të rënda.

→ **Ruajini këto udhëzime në një vend të sigurt.** Përdoreni karikuesin e baterisë vetëm nëse i njihni të gjitha funksionet e tij dhe mund t'i kryeni ato pa kufizime ose nëse kenë marrë udhëzimet e duhura.

→ **Mbikëqyrni fëmijët gjatë përdorimit, pastrimit dhe mirëmbajtjes.** Në këtë mënyrë sigurohet që fëmijët nuk luajnë me karikuesin e baterisë.

→ **Karikoni vetëm bateri të sistemit "POWER FOR ALL", lloji PBA 18 V me një kapacitet prej 1,5 Ah ose më shumë. Tensioni i baterisë duhet të përputhet me tensionin e karikimit të baterisë të karikuesit të këtij të fundit. Mos karikoni bateri që nuk rikarikohen.** Përndryshe, ekziston rrezik zjarri dhe rrezik shpërthimi.

→  **Përdoreni karikuesin e baterisë vetëm në ambiente të mbyllura dhe mbajini larg lagështisë.** Hyrja e ujit në karikuesin e baterisë rrit rrezikun e goditjes elektrike.

→ **Mbani pastër karikuesin e baterisë.** Për shkak të papastërtisë ka rrezik për goditje elektrike.

→ **Para përdorimit kontrolloni gjithmonë karikuesin e baterisë, duke përfshirë kabllon dhe spinën. Mos e përdorni karikuesin e baterisë nëse vëreni ndonjë dëmtim. Mos e hapni vetë karikuesin e baterisë, sigurohuni që çdo riparim të kryhet vetëm nga një personel i kualifikuar duke përdorur vetëm pjesë këmbimi origjinale.** Karikuesit e baterive, kabllot dhe spinat e dëmtuara rrisin rrezikun e një goditjeje elektrike.

→ **Mos e përdorni karikuesin e baterisë në sipërfaqe lehtësisht të ndezshme (p.sh. letër, tekstile, etj.) ose në mjedise të ndezshme.** Për shkak të rreziqes së karikuesit të baterisë gjatë karikimit ekziston rrezik zjarri.

→ **Mos i mbulon hapësirat e ajrimit të karikuesit të baterisë.** Përndryshe karikuesi i baterisë mund të mbinxehet dhe të mos funksionojë më siç duhet.

→ **Karikojini bateritë vetëm me karikues të rekomanduar nga prodhuesi.** Një karikues baterie që është i përshtatshëm vetëm për një lloj baterie mund të shkaktojë rrezik zjarri nëse përdoret me bateri të tjera.

→ **Mund të dalin edhe avuj nëse bateria është e dëmtuar ose përdoret në mënyrë të gabuar.** Sigurohuni që zona të jetë e ajrosur mirë dhe të kërkoni ndihmë mjekësore nëse përjetoni efekte negative. Avujt mund të ngacmojnë aparatit e frymëmarrjes.

→ **Nëse nuk përdoret siç duhet, nga bateria mund të rrjedhë lëng. Shmangni kontaktin. Në rast kontakti aksidental, shpëlajeni me ujë. Nëse lëngu futet në sy, kërkoni ndihmë shtesë mjekësore.** Lëngu që del nga bateria mund të shkaktojë iritime të lëkurës ose djegie.

→ Nëse kabllotja e lidhjes duhet zëvendësuar, kjo duhet të kryhet nga GARDENA ose nga një qendër e autorizuar shërbimi për veglat elektrike GARDENA, për të shmangur rreziqet e sigurisë.

→ **Këto udhëzime sigurie vlejën vetëm për bateritë me jone litiumi 18 V të sistemit "POWER FOR ALL".**

→ **Përdoreni baterinë vetëm në produktet partnere të sistemit "POWER FOR ALL".** Bateritë 18 V që mbajnë mbishkrimin "POWER FOR ALL" janë plotësisht të përputhshme me produktet në vijim: të gjitha produktet partnere 18 V të sistemit "POWER FOR ALL".

→ **Shihni rekomandimet e baterisë në manualin e përdoruesit për produktin tuaj.** Kjo është mënyra e vetme për të përdorur në mënyrë të sigurt baterinë dhe produktin, si edhe për të mbrojtur bateritë nga mbingarkesat e rrezikshme.

→ **Karikojini bateritë vetëm me karikues të rekomanduar nga prodhuesi ose nga partnerët e sistemit "POWER FOR ALL".** Një karikues baterie që është i përshtatshëm vetëm për një lloj të caktuar baterie, përbën rrezik zjarri kur përdoret me bateri të tjera (lloji i baterisë: PBA 18 V etj./ Karikuesit e përputhshëm të baterisë: AL 18 etj.).

→ **Bateria dërgohet pjesërisht e karikuar.** Për të siguruar performancë të plotë të baterisë, karikoni plotësisht baterinë me karikuesin e baterisë përpara se ta përdorni për herë të parë.

→ **Mbajini bateritë larg fëmijëve.**

→ **Mos e hapni baterinë.** Ekziston rreziku i një qaraku të shkurtër.

→ **Mund të dalin avuj nëse bateria është e dëmtuar ose përdoret në mënyrë të gabuar. Bateria mund të digjet ose të shpërthejë.** Sigurohuni që zona të jetë e ajrosur mirë dhe të kërkoni ndihmë mjekësore nëse përjetoni efekte negative. Avujt mund të ngacmojnë aparatit e frymëmarrjes.

→ **Në rast se përdoret në mënyrë të papërshtatshme ose nëse është e dëmtuar, nga bateria mund të rrjedhë lëng i ndezshëm; Shmangni kontaktin. Në rast kontakti aksidental, shpëlajeni me ujë. Nëse lëngu futet në sy, kërkoni ndihmë shtesë mjekësore.** Lëngu që del nga bateria mund të shkaktojë iritime të lëkurës ose djegie.

→ Nëse bateria është me defekt, lëngu i baterisë mund të derdhet dhe të lagë objektet pranë saj. Kontrolloni pjesët e prekura. Pastrojini ose ndërrojeni nëse është e nevojshme.

→ Mos e lidhni baterinë në qark të shkurtër. Kur bateria nuk përdoret, mbajeni larg nga kapëset e letrës, monedhat, çelësat, gozhdët, vidat ose nga objektet e tjera të vogla metalike, pasi ato mund të shkaktojnë lidhje të kontakteve. Një lidhje e shkurtër mes poleve të baterisë mund të shkaktojë djegie ose zjarr.

→ Kontaktet e baterisë mund të jenë të nxehta pas përdorimit. Kujdes kontaktet e nxehta kur të hiqni bateritë.

→ Bateria mund të dëmtohet nga objekte të mprehta, të tilla si gozhdët, kaçavidat ose forca të jashtme. Mund të ndodhë një qark i shkurtër i brendshëm dhe bateria mund të marrë flakë, të nxjerrë tym, të shpërthejë ose të mbinxehet.

→ Mos i bëni kurrë shërbim baterive të dëmtuara. Të gjitha mirëmbajtjet e baterive duhet të kryhen vetëm nga prodhuesi ose nga qendrat e autorizuar të shërbimit.

→  Mbrojeni baterinë nga nxehtësia, duke përfshirë ekspozimin për një kohë të gjatë ndaj rrezeve të diellit, zjarrit, papastërtive, ujit dhe lagështisë. Ekziston rreziku i shpërthimit dhe i qarkut të shkurtër.

→ Përdoreni dhe ruajeni baterinë vetëm në temperaturë ambiente midis -20°C dhe +50°C. Në verë, mos e lini baterinë në makinë. Në temperatura < 0°C, performanca mund të ulet në varësi të pajisjes.

→ Karikojeni baterinë vetëm në temperatura ambiente midis 0°C dhe +35°C. Karikojeni baterinë me lidhje USB vetëm në temperatura ambiente midis +10°C dhe +35°C. Karikimi jashtë diapazonit të temperaturës mund të dëmtojë baterinë ose të rrisë rrezikun e zjarrit.

→ Pas përdorimit, lëreni baterinë të ftohet për të paktën 30 minuta, para se ta karikoni apo ta magazinoni.

1.3.3 Paralajmërimet shtesë për sigurinë elektrike

 **RREZIK! Arrest kardiak!**

Ky produkt krijon fushë elektromagnetike gjatë funksionimit. Kjo fushë mund të ndikojë në funksionimin e implanteve mjekësore aktive ose pasive dhe mund të shkaktojë lëndime të rënda ose fatale (p.sh. nëse një person ka stimulues kardiak).

→ Konsultohuni me mjekun tuaj dhe me prodhuesin e implantit përpara përdorimit të këtij produkti.

→ Hiqni baterinë kur nuk jeni duke përdorur produktin.

→ Pas përdorimit të produktit, shkëputni spinën nga priza e rrjetit.

→ Hiqni baterinë në rast se produkti magazinohet ose nuk përdoret për një periudhë të gjatë kohore.

→ Mos përdorni bateri jofunksionale dhe asgjësojini ato siç duhet.

Mund t'ju ngecin gishtat kur vendosni baterinë.

→ Kini kujdes gishtat kur vendosni baterinë.

→ Kontrolloni vendin e punës për kablo të fshehura para se ta përdorni produktin. Hiqini nëse është e nevojshme.

1.3.4 Paralajmërimet shtesë për sigurinë vetjake

 **RREZIK! Rrezik mbytjeje!**

Pjesët e vogla mund të gëlltiten lehtësisht. Ekziston rreziku i mbytjes së fëmijëve të vegjël nga qesja e polietilenit.

→ Mbajni fëmijët e vegjël larg gjatë montimit.

→ Siguroni vendin e punës përpara përdorimit: Mbajni larg fëmijët, kafshët shtëpiake dhe personat përreth.

→ Vendosni syze mbrojtëse.

Mund t'ju ngecin gishtat kur futni dorezën ndihmëse.

→ Kini kujdes gishtat kur rregulloni dorezën ndihmëse.

→ Vishni këpucë sigurie.

→ Mos e përdorni pajisjen nëse jeni të lodhur ose nën ndikimin e drogës, alkoolit ose të medikamenteve. Një moment pakujdesie gjatë përdorimit të pajisjes mund të shkaktojë lëndime të rënda.

→ Mos e përdorni produktin në lartësi më të madhe sesa gjatësia juaj.

Duke qenë se pastruesi shumëfunksional AquaBrush mund të dëmtojë sipërfaqet e ndjeshme, të pastruara, të veshura ose sipërfaqet e ndjeshme ndaj gërvishjeve, mos e përdorni në këto sipërfaqe.

2. MONTIMI

 **KUJDES! Dëmtim nga uji!**

Dëmtim nga uji për shkak të ndezjes aksidentale.

→ Shkëputni furnizimin me ujë.

→ Hiqni baterinë para se të montoni produktin.

2.1 Përmbajtja e dërgesës

	Artikulli 14840-55	Artikulli 14841-20	Artikulli 14842-20
Njësia e dorezës	x	x	x
Doreza me zgjatim	-	x	x
Njësia e furçës rul (universale)	-	x	x
Njësia e furçës disk	x	-	x
Karikuesi i baterisë	-	x	x
Bateria (2,5 Ah)	-	x	x
Kapaku mbrojtës i baterisë (për 2,5 Ah)	x	x	x
Manuali i përdorimit	x	x	x

Artikujt 14841-55 dhe 14842-55 ofrohen pa karikues baterie ose bateri.

2.2 Montimi i dorezës me zgjatim [Fig. A1]

 **RREZIK! Lëndim personal!**

→ Mos përdorni më shumë se 1 dorezë me zgjatim.

1. Shtyni dorezën me zgjatim ② në njësinë e dorezës ① sa më shumë të mundeni ③. Teksa e bëni këtë, flanaxha ① duhet të shtyhet te vrima ④.
2. Shtrëngoni me dorë dadon bashkuese ⑥ (mos përdorni asnjë vegël). Është normale që të ketë një hapësirë të vogël midis dados bashkuese dhe njësisë lidhëse.
Kjo e bën lidhjen më të tendosur.

2.3 Montimi/zëvendësimi i njësisë së furçës [Fig. A1]

Vetëm njësitë e mëposhtme të furçave GARDENA ④ mund të përdoren.

- Njësi furçe rul GARDENA
- Njësi furçe disk GARDENA

Të dyja njësitë e furçave mund të montohen në dorezën me zgjatim ose në njësinë e dorezës.

2.3.1 Montimi i njësisë së furçës

1. Shtyni njësinë përkatëse të furçës ④ në njësinë e dorezës ① ose në dorezën me zgjatim ② sa më shumë të mundeni. Teksa e bëni këtë, flanaxha duhet të shtyhet te vrima ④.
2. Shtrëngoni me dorë dadon bashkuese ⑥ (mos përdorni asnjë vegël). Është normale që të ketë një hapësirë të vogël midis dados bashkuese dhe njësisë lidhëse.
Kjo e bën lidhjen më të tendosur.

2.3.2 Zëvendësimi i njësisë së furçës

1. Zhvidhosni dadon bashkuese ⑥ me dorë (mos përdorni asnjë vegël).
2. Nxirrni furçën jashtë njësisë së dorezës ① ose dorezës me zgjatim ②.
3. Montoni furçën përkatëse siç përshkruhet te **2.3.1 Montimi i njësisë së furçës**.

2.4 Lidhja e pastruesit shumëfunksional me furnizimin me ujë [Fig. A2]

Pastruesi funksional është rezistent ndaj rrjedhjeve deri në nivelin e presionit të hyrjes së ujit prej 1,2 MPa (12,0 bar). Megjithatë, për rezultate optimale të pastrimit nuk duhet të tejkalohet presioni i hyrjes së ujit prej 0,6 MPa (6,0 bar).

Pastruesi shumëfunksional mund të përdoret me ose pa furnizimin me ujë.

1. Lidhni konektorin e zorrës për ndalimin e ujit ③ me zorrën e ujit ⑤.
2. Ktheni rregullatorin e prurjes së ujit ⑩ në pozicionin 0.
3. Lidhni një zorrë uji ⑤ me furnizimin me ujë ⑥.
4. Lidhni konektorin e zorrës për ndalimin e ujit ③ me grykën për hyrjen e ujit ⑦ në pastruesin shumëfunksional.

3. PËRDORIMI



KUJDES! Dëmtim nga uji!

Dëmtim nga uji për shkak të ndezjes aksidentale.

→ Shkëputni furnizimin me ujë.

→ Hiqni baterinë para se të rregulloni produktin.

3.1 Karikimi i baterisë [Fig. O1/O2/O3]



KUJDES!

Tensioni i burimit të energjisë elektrike duhet të përputhet me specifikimet në pllakën e karakteristikave të karikuesit të baterisë.

→ Shihni tensionin e rrjetit.

Procedura e karikimit inteligjent zbulon automatikisht gjendjen e karikimit të baterisë dhe e karikon atë duke përdorur rrymën optimale të karikimit në varësi të temperaturës dhe tensionit të baterisë.

Kjo e mbron baterinë dhe e mban plotësisht të karikuar kur është e vendosur në karikuesin e baterisë.

1. Shtypni butonin e lirimimit (A) dhe hiqni baterinë (B) nga foleja e baterisë (D).
2. Hiqni baterinë (B) nga kapaku mbrojtës (S).
3. Lidhni karikuesin e baterisë (C) me një prizë të rrjetit.
4. Shtyjeni karikuesin e baterisë (C) mbi bateri (B).

Nëse treguesi i karikimit të baterisë (L) në karikuesin e baterisë pulson me ngjyrë të gjelbër, bateria po karikohet.

Nëse treguesi i karikimit të baterisë (L) në karikuesin e baterisë ka ngjyrë të gjelbër jopulsuese, bateria është karikuar plotësisht (koha e karikimit, shihni 7. SPECIFIKIM).

5. Kontrolloni gjendjen e karikimit në intervale të rregullta gjatë karikimit.
6. Kur bateria (B) është plotësisht e karikuar, bateria (B) mund të shkëputet nga karikuesi i baterisë (C).

3.2 Shpjegimi i elementeve të ekranit

3.2.1 Ekranin në karikuesin e baterisë [Fig. O3]

Pulsimi i treguesit të karikimit të baterisë (L) Cikli i karikimit sinjalizohet nëpërmjet pulsimit të treguesit të karikimit të baterisë (L).



Shënim: Cikli i karikimit mund të kryhet vetëm nëse temperatura e baterisë është brenda diapazonit të lejuar të temperaturës së karikimit, shihni pikën 7. SPECIFIKIM.

Ndriçimi jopulsues i treguesit të karikimit të baterisë (L)



Ndriçimi jopulsues i treguesit të karikimit të baterisë (L) sinjalizon që bateria është karikuar plotësisht ose që temperatura e baterisë është jashtë diapazonit të lejuar të temperaturës së karikimit dhe prandaj nuk mund të karikohet. Sapo të arrihet diapazoni i lejuar i temperaturës, bateria karikohet.

Nëse bateria nuk është e futur, **ndriçimi i vazhdueshëm** i treguesit të karikimit të baterisë (L) sinjalizon që spina është e futur në prizë dhe që karikuesi i baterisë është gati për punë.

3.2.2 Treguesi i gjendjes së karikimit të baterisë (P) në produkt [Fig. O4/O7]

Pas ndezjes së produktit, treguesi i gjendjes së karikimit të baterisë (P) shfaqet për 5 sekonda.

Treguesi i gjendjes së karikimit të baterisë	Gjendja e karikimit të baterisë
(L), (L) dhe (L) ndriçojnë me ngjyrë të gjelbër	67–100% e karikuar
(L) dhe (L) ndriçojnë me ngjyrë të gjelbër	34–66% e karikuar
(L) ndriçon me ngjyrë të gjelbër	11–33% e karikuar
(L) pulson me ngjyrë të gjelbër	0–10% e karikuar

Nëse drita LED (L) pulson me ngjyrë të gjelbër, bateria duhet të karikohet.

Nëse drita LED e defekteve (M) ndriçon ose pulson, **6. ZGJIDHJA E PROBLEMEVE.**

3.3 Pozicioni i punës me dorezën me zgjatim [Fig. O5]

→ Mbajeni pastruesin shumëfunksional në pozicion horizontal me një dorë në dorezë (B) dhe dorën tjetër në dorezën ndihmëse (Q).

3.4 Rregullimi i pozicionit të dorezës ndihmëse [Fig. O6]

Doreza ndihmëse mund të pozicionohet në varësi të gjatësisë suaj.

Kur pastruesi shumëfunksional të jetë përshtatur për gjatësinë tuaj, ju duhet të qëndroni në këmbë dhe fuça duhet të prekë sipërfaqen që do të pastrohet në pozicionin e punës.

1. Tërhiqni levën (W).
2. Përkuleni dorezën ndihmëse (Q) në pozicionin e dëshiruar.
3. Lëshojeni përsëri levën (W) derisa të fiksohet.

3.5 Ndezja/fikja e pastruesit shumëfunksional [Fig. O1/O5/O7]



RREZIK! Lëndim personal!

Rrezik lëndimi nëse produkti nuk fiket kur lëshohet leva e ndezjes.

→ Mos i anashkaloni mekanizmat e sigurisë ose çelësat.

→ Për shembull, mos e fiksoni levën e ndezjes në dorezë.

3.5.1 Ndezja e pastruesit shumëfunksional

Pastruesi shumëfunksional mund të përdoret vetëm me një kapak mbrojtës të përshtatshëm baterie GARDENA (S) mbi baterinë.

Për bateritë Power+ dhe bateritë 4,0 Ah, një kapak mbrojtës i përshtatshëm i baterisë mund të merret nga shërbimi i GARDENA:

- Kapak mbrojtës baterie për baterinë Power+ Artikulli 14800-00.600.36
- Kapak mbrojtës baterie për baterinë 4,0 Ah Artikulli 14800-00.600.32

1. Përpara ndezjes, kontrolloni nëse ka gurë të vegjël të furçat dhe hiqni nëse është e nevojshme.
Gurët e vegjël mund të gërvishin sipërfaqen.
2. Nëse është e nevojshme, lidhni pastruesin shumëfunksional me furnizimin me ujë (siç përshkruhet te **2.4 Lidhja e pastruesit shumëfunksional me furnizimin me ujë**).
3. Vendosni kapakun mbrojtës të baterisë (S) mbi baterinë.
4. Futni baterinë (B) në fole të baterisë (D) deri sa ajo të fiksohet përmes një tingulli kërcitës.
5. Para se të filloni pastrimin: Testoni përshtatshmërinë e furçës që do të përdorni në ndonjë material të panevojshëm ose në një vend që nuk bie në sy.
6. Mbani pastruesin shumëfunksional me një dorë në dorezë (B) dhe dorën tjetër në dorezën ndihmëse (Q).
7. Tërhiqni levën e ndezjes (W) drejt dorezës (B).
Pastruesi shumëfunksional ndizet dhe treguesi i gjendjes së karikimit të baterisë (P) shfaqet për 5 sekonda.

3.5.2 Fikja e pastruesit shumëfunksional

1. Lëshoni levën e ndezjes (W).
Pastruesi shumëfunksional fiket.
2. Shtypni butonin e lirimimit (A) dhe hiqni baterinë (B) nga foleja e baterisë (D).

3.6 Rregullimi i prurjes së ujit [Fig. O7]

Mund ta rregulloni prurjen e ujit në 3 hapa.

- **0** Nuk ka prurje uji
- **1** Prurje e reduktuar e ujit
- **2** Prurje e plotë e ujit

→ Kthejeni çelësin e kontrollit të prurjes (W) në pozicionin e dëshiruar.

3.7 Rregullimi i shpejtësisë së rrotullimit të furçës [Fig. O7]

Mund të rregulloni shpejtësinë e rrotullimit të furçës vazhdimisht nga **min** te **maks**.

→ Kthejeni rregulluesin e energjisë elektrike (R) në pozicionin e dëshiruar.

4. MIRËBAJTJA



KUJDES! Dëmtim nga uji!

Dëmtim nga uji për shkak të ndezjes aksidentale.

- Shkëputni furnizimin me ujë.
- Hiqni baterinë para se të kryeni shërbimin e produktit.

4.1 Pastrimi i pastruesit shumëfunksional [Fig. M1]



RREZIK! Lëndim personal!

Rrezik plagosjeje dhe dëmtimi ndaj produktit.

- Mos e pastroni produktin me ujë ose me rrymë uji (sidomos me rrymë uji me presion të lartë).
- Mos pastroni me kimikate, duke përfshirë benzinën ose tretësit. Disa prej tyre mund të shkatërrojnë pjesë të rëndësishme plastike.

Hapësirat e ajrimit duhet të mbahen gjithnjë të pastra.

1. Pastroni pastruesin shumëfunksional me një leckë të lagur (mos zhjytni apo pastroni njësinë e furçës nën ujë të rrjedhshëm).
2. Pastroni hapësirat e ajrimit ⑭ me një furçë të butë (mos përdorni kaçavidë).
3. Pastrojini të gjitha pjesët e lëvizshme pas çdo përdorimi.

4.2 Pastrimi i furçave

1. Hiqni furçat nga njësia e furçës (shihni **6.1 Zëvendësimi i furçave**).
2. Pastroni furçat me ujë të rrjedhshëm. Pastrojini furçat mirë sidomos nga gurët e vegjël dhe nga mbetjet e pista.
3. **Vetëm për furçën rul:** Pastroni furçat ⑯ në pjesën e mbrojtësit ndaj spërkatjeve.
4. Montoni furçat në njësinë e furçës (shihni **6.1 Zëvendësimi i furçave**).

4.3 Pastrimi i baterisë dhe i karikuesit të baterisë

Sipërfaqja, kontaktet e baterisë dhe karikuesi i baterisë duhet të jenë të pastra dhe të thata para lidhjes së baterisë me karikuesin.

→ Mos përdorni ujë të rrjedhshëm.

4.3.1 Pastrimi i baterisë

Mos përdorni substanca kimike për të pastruar baterinë.

→ Pastroni herë pas here hapësirat e ajrimit dhe kontaktet e baterisë me një furçë të butë, të pastër dhe të thatë.

4.3.2 Pastrimi i karikuesit të baterisë

→ Pastrojini kontaktet dhe pjesët plastike me një leckë të butë e të thatë.

5. RUAJTJA

5.1 Çmontimi

Ky produkt duhet të ruhet larg fëmijëve.

1. Hiqni baterinë.
2. Karikoni baterinë pa kapakun mbrojtës të baterisë (shihni **3.1 Karikimi i baterisë**).
3. Pastroni pastruesin shumëfunksional, baterinë dhe karikuesin e baterisë (shihni **4. MIRËBAJTJA**).
4. Ruajeni pastruesin shumëfunksional, baterinë dhe karikuesin e baterisë në një vend të thatë dhe të mbyllur, ku mund të jenë të mbrojtur nga ngrica.
5. Mos e ruani pastruesin shumëfunksional të mbështetur mbi furçë. *Kjo parandalon deformimin e furçës.*

6. ZGJIDHJA E PROBLEMEVE



KUJDES! Dëmtim nga uji!

Dëmtim nga uji për shkak të ndezjes aksidentale.

- Shkëputni furnizimin me ujë.
- Hiqni baterinë përpara zgjidhjes së problemeve të produktit.

6.1 Zëvendësimi i furçave

Pjesët e këmbimit "GARDENA" mund t'i gjeni nga **tregtuesi juaj "GARDENA"** ose nga **shërbimi GARDENA**.

Vetëm 3 furçat e mëposhtme GARDENA mund të përdoren:

- Furçë rul GARDENA, universale, artikulli 14848: Për pastrimin e sipërfaqeve prej druri. Ideale për parketet, duke përfshirë parketet prej druri, seksionet me dru të butë dhe të fortë, kompozitat dru-plastikë dhe bambu-plastikë. Nuk është e përshtatshme për sipërfaqet me shtresë izoluese.
- Furçë rul Gardena, mesatare, artikulli 14849: Për pastrim të fuqishëm. Ideale për papastërtitë e ashpra, të tilla si myshku dhe barishtet. E përshtatshme për sipërfaqet prej guri (gurët e lëmuar për shtrim, tjegullat dhe blloqet prej betoni). Nuk është e përshtatshme për sipërfaqet me shtresë izoluese.
- Furçë disk GARDENA, e butë artikulli 14847: Për pastrim delikat. Ideale për pastrimin e lehtë të sipërfaqeve. Ideale për pastrimin e zonave që janë të vështira për t'u arritur, cepave dhe skajeve, shkallëve dhe bazamenteve.

6.1.1 Zëvendësimi i furçës rul [Fig. T1]

Nëse mbajtësi i pastruesit shumëfunksional pa kordon prek tokën për shkak të konsumimit, furça duhet të zëvendësohet.

Disponohen 2 furça rul GARDENA:

→ Përdorni vetëm **furçën rul origjinale të GARDENA**.

1. Kthejeni shtrënguesin ⑮ në drejtimin e kundërt të akrepave të orës.
2. Tërhiqni shtrënguesin ⑮.
3. Tërhiqni furçën rul ⑯ nga foleja e furçës rul ⑰.
4. Vendosni furçën e re rul ⑯ brenda folesë së furçës rul ⑰.
5. Futni shtrënguesin ⑮ në furçën rul ⑯.
6. Kthejeni shtrënguesin ⑮ në drejtimin e akrepave të orës aq sa është e mundur, derisa lidhja të fiksohet përmes një tingulli kërcitës. *Kjo e fikson furçën rul.*





6.1.2 Zëvendësimi i furçës disk [Fig. T2]

→ Përdorni vetëm **furçë origjinale disk të GARDENA**.

1. Tërhiqeni furçën disk ⑱ nga foleja furçës disk ⑲.
2. Vendosni furçën e re disk ⑱ brenda folesë së furçës disk ⑲ aq sa të jetë e mundur. *Kjo e fikson furçën disk.*

6.2 Tabela e defekteve

Problemi	Shkaku i mundshëm	Zgjidhja
Furça është bllokuar	Furça po bllokohet nga pengesa.	→ Hiqni pengesën.
Pastruesi shumëfunksional nuk pastron siç duhet ose dridhet	Furça është konsumuar.	→ Zëvendësoni furçën.
Pastruesi shumëfunksional nuk fiket	Leva e ndezjes ka ngecur.	→ Hiqni baterinë dhe lironi levën e ndezjes.
Pastruesi shumëfunksional nuk ndizet ose fiket. Drita LED ① pulson me ngjyrë të gjelbër [Fig. 04]	Bateria është bosh.	→ Karikoni baterinë.
Pastruesi shumëfunksional nuk ndizet ose fiket. Drita LED e defekteve ② ndriçon me ngjyrë të kuqe [Fig. 04]	Temperatura e baterisë është jashtë diapazonit të lejuar.	→ Prisi derisa temperatura e baterisë të jetë sërish midis 0°C + 45°C.
	Midis poleve të baterisë ka pika uji ose lagështi.	→ Hiqni pikat e ujit ose lagështinë me një leckë të thatë.
	Motori është bllokuar nga një pengesë.	→ Hiqni pengesën.

Problemi	Shkaku i mundshëm	Zgjidhja
Pastruesi shumëfunktional nuk ndizet ose fiket. Drita LED e defekteve  pulson me ngjyrë të kuqe [Fig. 04]	Pastruesi shumëfunktional ka defekt.	→ Kontaktoni shërbimin e GARDENA.
Pastruesi shumëfunktional nuk ndizet ose fiket. Drita LED e defekteve  nuk ndriçon [Fig. 04]	Bateria nuk është futur plotësisht në folenë e baterisë.	→ Vendoseni baterinë plotësisht në folenë e baterisë deri sa ajo të fiksohet përmes një tingulli kërcitës.
	Bateria është me defekt.	→ Zëvendësoni baterinë.
	Pastruesi shumëfunktional ka defekt.	→ Kontaktoni shërbimin e GARDENA.
Nuk është e mundur kryerja e ciklit të karikimit. Treguesi i karikimit të baterisë  ndriçon vazhdimisht me ngjyrë të gjelbër	Bateria nuk është vendosur siç duhet në karikuesin e baterisë.	→ Vendosni baterinë në karikuesin e baterisë siç duhet.
	Kontaktet e baterisë janë të ndotura.	→ Pastroni kontaktet e baterisë (p. sh. duke e futur dhe nxjerrë disa herë baterinë. Zëvendësojeni baterinë nëse është e nevojshme).
	Temperatura e baterisë është jashtë diapazonit të lejuar.	→ Prisni derisa temperatura e baterisë të jetë sërish midis 0°C dhe +45°C.
	Bateria është me defekt.	→ Zëvendësoni baterinë.
Nuk është e mundur kryerja e ciklit të karikimit. Treguesi i karikimit të baterisë  nuk është i ndezur	Spina elektrike e karikuesit të baterisë nuk është futur siç duhet në prizë.	→ Futni plotësisht spinën e rrjetit në prizën elektrike.
	Priza elektrike, kabloja e rrjetit ose karikuesi i baterisë është me defekt.	→ Kontrolloni tensionin e rrjetit. Nëse është e nevojshme, kontrolloni karikuesin e baterisë nga një tregtar i autorizuar ose pranë shërbimit "GARDENA".

SHËNIM:

Riparimet mund të kryhen vetëm nga qendrat e shërbimit "GARDENA" ose nga tregtues të specializuar të miratuar nga "GARDENA".

→ Kontaktoni qendrën e shërbimit GARDENA në rast defektesh të tjera.

7. SPECIFIKIMI

Pastruesi shumëfunktional	Njësia	Vlera (artikulli 14840)	Vlera (artikulli 14841)	Vlera (artikulli 14842)
Shpejtësia e furçës rul (min/maks)	rpm		350–1000	350–1000
Shpejtësia e furçës disk (min/maks)	rpm	350–1000		350–1000
Gjerësia e furçës rul	cm		10	10
Diametri i furçës disk	cm	17		17
Shpejtësia maksimale e prurjes së ujit	l/orë	100	100	100
Pesha (pa bateri)	kg	2,7	4,0	3,2-4,0

Bateria e sistemit PBA 18 V 2,5Ah W-B	Njësia	Vlera (artikulli 14903)
Tensioni i baterisë	V (DC)	18
Kapaciteti i baterisë	Ah	2,5
Numri i pilave (jone litiumi)		5
Karikuesi i baterisë të përshtatshëm për sistemin "POWER FOR ALL"		AL 1810 CV/AL 1815 CV/AL 18 V-20 AL 1830 CV/AL 1880 CV
Karikuesi i baterisë AL 1810 CV P4A	Njësia	Vlera (artikulli 14900)
Tensioni i rrjetit	V (AC)	220-240
Frekuenca e rrjetit	Hz	50–60
Rryma nominale	W	26
Tensioni i karikimit të baterisë	V (DC)	18

Karikuesi i baterisë AL 1810 CV P4A	Njësia	Vlera (artikulli 14900)
Rryma maksimale e karikimit të baterisë	mA	1000
Koha e karikimit të baterisë (afërsisht)		
PBA 18 V 2,0Ah W-B	min.	115
PBA 18 V 2,5 Ah W-B	min.	136
PBA 18 V 4,0 Ah W-C	min.	228
Diapazoni i lejuar i temperaturës së karikimit	°C	0–35
Pesha sipas procedurës EPTA 01:2014	kg	0,17
Klasa e mbrojtjes		□/II
Bateri të përshtatshme për sistemin "POWER FOR ALL"		PBA 18V

8. AKSESORËT/PJESËT E KËMBIMIT

Furçë rul GARDENA, universale	Shërben si zëvendësuese për një furçë rul të vjetruar, p.sh. për sipërfaqet prej druri.	Artikulli 14848
Furçë rul GARDENA, mesatare	Shërben si zëvendësuese për një furçë rul të vjetruar, p.sh. për sipërfaqet prej guri.	Artikulli 14849
Furçë disk GARDENA, e butë	Shërben si zëvendësuese për një furçë disk të vjetruar.	Artikulli 14847
Njësi furçe disk GARDENA	Shërben si plotësuese për pastruesin shumëfunktional në rast përdorimesh të tjera.	Artikulli 14846
Doreza me zgjatim GARDENA	Përdoret për zgjatimin e pastruesit shumëfunktional pa kordon GARDENA, artikulli 14840.	Artikulli 14845
Bateria e sistemit GARDENA P4A PBA 18V/45 P4A PBA 18V/72	Bateri për kohëzgjatje shtesë pune ose për zëvendësim.	Artikulli 14903 Artikulli 14905
Karikuesi i shpejtë baterie GARDENA AL 1830 CV P4A	Për të karikuar në mënyrë të shpejtë bateritë e sistemit "POWER FOR ALL" PBA 18 V..W-..	Artikulli 14901

9. GARANCIA/SERVISI

9.1 Regjistrimi i produktit

Regjistrojeni produktin tuaj te gardena.com/registration.

9.2 Servisi

Ju lutemi t'i gjeni detajet aktuale të kontaktit me shërbimin tonë në faqen e pasme dhe online:

- <https://www.gardena.com/int/support/advice/contact/>

10. ASGJËSIMI

10.1 Asgjësimi i pastruesit shumëfunktional

(në përputhje me Direktivën 2012/19/BE/S.I. 2013 nr. 3113)



Produkti nuk duhet të asgjësohet me mbetjet e zakonshme shtëpiake. Produkti duhet të asgjësohet sipas rregulloreve lokale në fuqi për mjedisin.

E RËNDËSISHME!

→ Asgjësojeni produktin nëpërmjet qendrës suaj lokale të grumbullimit për riciklim.

10.2 Asgjësimi i baterisë



Bateria GARDENA përmban pila me jone litiumi që duhet të asgjësohen veçmas nga mbeturinat e zakonshme shtëpiake në fund të jetëgjatësisë së tyre.

Li-ion

E RËNDËSISHME!

1. Shkarkoni plotësisht pilat me jone litiumi (kontaktoni shërbimin GARDENA për këtë).
2. Sigurohuni që pilat me jone litiumi të mos krijojnë qark të shkurtër.
3. Asgjësojini siç duhet pilat me jone litiumi nëpërmjet qendrës suaj lokale të grumbullimit për riciklim.

sr Bežični višenamenski čistač Compact 02/18V P4A; Patio 03/18V P4A; Universal 04/18V P4A

Prevod originalnih uputstava.

1. BEZBEDNOSNA UPOZORENJA.....	122
2. MONTAŽA.....	123
3. RUKOVANJE.....	123
4. ODRŽAVANJE.....	124
5. SKLADIŠTENJE.....	125
6. OTKLANJANJE GREŠAKA.....	125
7. SPECIFIKACIJE.....	126
8. PRIBOR / REZERVNI DELOVI.....	126
9. GARANCIJA/SERVIS.....	126
10. ODLAGANJE U OTPAD.....	126

1. BEZBEDNOSNA UPOZORENJA

1.1 Objašnjenje simbola



UPOZORENJE!

→ Pročitajte uputstvo za upotrebu.



UPOZORENJE!

→ Držite četke dalje od električnih kablova.



OPASNOST!

→ Budite na dovoljnoj udaljenosti od električnih kablova.



UPOZORENJE!

→ Izvadite bateriju pre izvođenja radova održavanja.



→ Nemojte izlagati kiši.



UPOZORENJE!

→ Držite ruke dalje od četaka.

1.2 Opšta bezbednosna upozorenja

VAŽNO!

Pažljivo pročitajte ovo uputstvo za upotrebu i sačuvajte ga za kasnije.

1.2.1 Opšta bezbednosna upozorenja za čistače površina



OPASNOST! Strujni udar!

Rizik od povrede usled električne struje.

→ Proizvod mora da se napaja putem zaštitnog uređaja diferencijalne struje (RCD) uz nominalnu struju isključivanja koja nije veća od 30 mA.

→ Isključite proizvod iz mrežnog napajanja pre postupaka njegovog stavljanja van pogona, servisiranja ili zamene delova. Kada to radite, utičnica mora biti u vašem vidnom polju.

1.2.2 Bezbednosna upozorenja za čistače površina

Maksimalni dozvoljeni pritisak vode iznosi 1,2 MPa. Preporučujemo crevo sa prečnikom od 13 mm (1/2").

Tečnost ne sme da bude usmerena direktno na električne uređaje i opremu koja sadrži električne komponente (npr. unutrašnjost pećnica).

Nemojte koristiti u bazenima u kojima se nalazi voda.

Višenamenski čistač ne sme se koristiti ako je pao, ako na njemu ima očiglednih znakova oštećenja ili ako curi.

Višenamenski čistač držite dalje od dece kada je uključen ili kada se hladi.

1.3 Dodatna bezbednosna upozorenja

1.3.1 Namena

Ovaj proizvod mogu koristiti deca uzrasta osam godina i starija i osobe sa smanjenim fizičkim, senzornim ili mentalnim sposobnostima ili nedostatkom iskustva i znanja ako su pod nadzorom ili su upućeni u pogledu korišćenja proizvoda na bezbedan način i razumeju povezane opasnosti. Deca ne smeju da se igraju sa proizvodom. Čišćenje i održavanje od strane korisnika ne smeju da obavljaju deca, osim ako su starosti osam godina ili starija i pod nadzorom su tokom obavljanja tih radnji.

Preporučujemo da minimalan uzrast za korišćenje proizvoda bude 16 godina.

GARDENA višenamenski čistač namenjen je za čišćenje horizontalnih i vertikalnih površina u privatnim vrtovima i baštama. Oblasiti koje će se čistiti moraju biti prikladne za čišćenje pomoću rotirajućih četaka. Oblasiti koje će se čistiti moraju biti neosetljive na vodu ako se preporučuje upotreba vode.

Proizvod nije prikladan za kontinuirani rad (profesionalni rad).



OPASNOST! Telesna povreda!

Olabavljeni disk za brušenje može uzrokovati povredu.

→ Nemojte postavljati disk za brušenje na četke.

1.3.2 Bezbednosna upozorenja za baterije i punjače baterija

→ **Pročitajte bezbednosna upozorenja i uputstva u celosti.** Propusti kod pridržavanja bezbednosnih upozorenja i uputstava mogu dovesti do električnog udara, izbijanja požara odnosno ozbiljnih povreda.

→ **Čuvajte ovo uputstvo na sigurnom mestu.** Koristite punjač baterije samo ako ste upoznati sa svim njegovim funkcijama i ako ste sposobni da ih sprovedete bez ograničenja ili ako ste dobili odgovarajuća uputstva.

→ **Nadgledajte decu tokom korišćenja, čišćenja i održavanja ovog proizvoda.**

Time se osigurava da se deca neće igrati punjačem baterije.

→ **Punite samo baterije sistema POWER FOR ALL tipa PBA 18V kapaciteta 1,5 Ah ili više. Napon baterije mora da odgovara naponu punjenja punjača baterije. Nemojte da punite nepunjive baterije.** U suprotnom postoji opasnost od požara i eksplozije.

→ **Punjač baterije koristite samo u zatvorenim prostorijama i držite ga dalje od vlage.** Prodiranje vode u punjač baterije povećava rizik od strujnog udara.

→ **Održavajte punjač baterije čistim.** U slučaju zaprljanja postoji opasnost od strujnog udara.

→ **Pre svake upotrebe proverite punjač baterije, kao i kabl i utikač.**

Nemojte da koristite punjač baterije ako uočite oštećenje. Nemojte sami da otvarate punjač baterije. Pobrinite se da sve popravke obavlja samo kvalifikovano osoblje uz isključivo korišćenje originalnih rezervnih delova. Oštećeni punjači baterija, kablovi i utikači povećavaju rizik od strujnog udara.

→ **Nemojte rukovati punjačem baterije na lako zapaljivim površinama (npr. papir, tekstili i sl.) ili u okruženjima u kojima može lako doći do požara.** Postoji opasnost od požara zbog toga što se punjač baterije zagreva u toku rada.

→ **Nemojte pokrivati ventilacione otvore na punjaču baterije.** U suprotnom, punjač baterije može da se pregreje što će izazvati nepravilan rad.

→ **Baterije punite samo punjačima baterija preporučenim od strane proizvođača.** Punjač baterija koji je odgovarajući za jedan tip baterije može stvoriti rizik od požara kada se koristi sa drugom baterijom.

→ **Isto tako, isparenja mogu izaći ako je baterija oštećena ili se koristi nepropisno.** Vodite računa da prostor ima dobru ventilaciju i zatražite medicinsku pomoć ako doživite štetne efekte. Isparenja mogu da iritiraju respiratorni trakt.

→ **Ako se koristi na neodgovarajući način, tečnost može da iscuri iz baterije. Izbegavajte kontakt. U slučaju nehotičnog kontakta isperite vodom. Ako tečnost dospe u oči, zatražite i lekarsku pomoć.** Tečnost koja iscuri iz baterija može da nadraži kožu i izazove opekotine.

→ Ako je potrebno zameniti kabl za povezivanje, to se mora obaviti u servisnom centru kompanije GARDENA ili od strane ovlašćenog servisnog centra za GARDENA električne alate kako bi se izbegle opasnosti povezane sa bezbednošću.

→ **Ova bezbednosna upozorenja se odnose samo na litijum-jonske baterije od 18 V sistema POWER FOR ALL.**

→ **Koristite bateriju samo u partnerskim proizvodima sistema POWER FOR ALL.** Označene POWER FOR ALL 18V baterije su potpuno kompatibilne sa sledećim proizvodima: svim 18V partnerskim proizvodima sistema POWER FOR ALL.

→ **Poštujte preporuke za baterije navedene u uputstvu za upotrebu za proizvod.** To je jedini način za sigurno rukovanje baterijom i proizvodom i za zaštitu baterija od opasnog preopterećenja.

→ **Baterije punite samo punjačima baterija preporučenim od strane proizvođača ili partnera sistema POWER FOR ALL.** Punjač baterije koji je odgovarajući za određeni tip baterije predstavlja rizik od požara kada se koristi sa ostalim baterijama (tip baterije: PBA 18V itd./Kompatibilni punjači baterija: AL 18 itd.).

→ **Baterija se isporučuje delimično napunjena.** Da biste osigurali pune radne karakteristike baterije, u potpunosti napunite bateriju u punjaču baterije prve korišćenja put.

→ **Držite baterije van domašaja dece.**

→ **Ne otvarajte bateriju.** Postoji opasnost od kratkog spoja.

→ **Isparenja mogu izaći ako je baterija oštećena ili se koristi nepropisno. Baterija se može zapaliti ili eksplodirati.** Vodite računa da prostor ima dobru ventilaciju i zatražite medicinsku pomoć ako doživite štetne efekte. Isparenja mogu da iritiraju respiratorni trakt.

→ **U slučaju nepravilne upotrebe ili oštećenja baterije može da dođe do prskanja zapaljive tečnosti iz nje. Izbegavajte kontakt. U slučaju nehotičnog kontakta isperite vodom. Ako tečnost dospe u oči, zatražite i**

lekarsku pomoć.

Tečnost koja iscuri iz baterija može da nadraži kožu i izazove opekotine.

→ **Ako je baterija oštećena, tečnost može da iscuri i navlaži susedne predmete. Proverite neposredno okruženje.** Očistite ili zamenite predmete na koje je dospela tečnost iz baterije.

→ **Ne pravite kratak spoj baterije. Kad se baterija ne koristi držite je dalje od spajalica za papir, novčića, ključeva, eksera, zavrtnja ili sličnih malih metalnih predmeta koji mogu da naprave spoj između polova baterije.** Kratak spoj između polova baterije može izazvati opekotine ili požar.

→ **Nakon korišćenja kontakti baterije mogu da budu vreli. Prilikom uklanjanja baterije obratite pažnju na vrelе kontakte.**

→ **Baterija može da se ošteti ostrim predmetima kao što su ekser ili odvijač ili usled spoljne sile.** Može da nastane unutrašnji kratak spoj koji može da izazove požar, dimljenje, eksploziju ili pregrevanje baterije.

→ **Nemojte servisirati oštećene baterije.** Svaki vid održavanja baterija mora se obaviti samo od strane proizvođača ili ovlašćenih servisnih centara.

→ **Zaštitite bateriju od toplote, uključujući dugotrajnu izloženost sunčevom svetlu, kao i od vatre, prljavštine, vode i vlage.** Postoji rizik od eksplozije i kratkog spoja.



→ **Koristite i skladištite bateriju samo pri temperaturama okoline između -20 °C i +50 °C.** Tokom leta nemojte da ostavljate bateriju u automobilu. Na temperaturama ispod 0 °C, radne karakteristike mogu da budu smanjene u zavisnosti od uređaja.

→ **Punite bateriju samo na temperaturama okoline između 0 °C i +35 °C. Punite bateriju sa USB priključkom samo na temperaturama okoline između +10 °C i +35 °C.** Punjenje izvan ovog temperaturnog opsega može da ošteti bateriju ili poveća rizik od požara.

→ **Nakon upotrebe sačekajte najmanje 30 minuta da se baterija ohladi pre njenog punjenja ili skladištenja.**

1.3.3 Dodatna upozorenja u pogledu električne bezbednosti



OPASNOST! Srčani zastoj!

Ovaj proizvod generiše elektromagnetno polje pri radu. Ovo polje može da utiče na funkcionisanje aktivnih ili pasivnih medicinskih implantata (npr. pejsmejker) i da izazove ozbiljne ili smrtonosne povrede.

→ Pre upotrebe ovog proizvoda, konsultujte svog lekara i proizvođača implantata.

→ Uklonite bateriju ako ne koristite proizvod.

→ Nakon korišćenja proizvoda, iskopčajte mrežni utikač iz mrežne utičnice.

→ Izvadite bateriju ako je proizvod uskladišten ili se ne koristi duže vreme.

→ Nemojte koristiti nefunkcionalne baterije i propisno ih odložite u otpad.

Prilikom umetanja baterije možete prikleštiti prste.

→ Pazite na prste prilikom umetanja baterije.

→ Proverite radno mesto u pogledu skrivenih kablova pre nego što počnete da koristite proizvod. Uklonite ih ako je potrebno.

1.3.4 Dodatna upozorenja u pogledu lične bezbednosti



OPASNOST! Opasnost od gušenja!

Manji delovi mogu da se lako progutaju. Mala deca mogu biti u riziku od gušenja plastičnom vrećicom.

→ Tokom montaže proizvoda držite malu decu daleko.

→ Osigurajte radno mesto pre korišćenja: Vodite računa da deca, kućni ljubimci i prisutne osobe budu udaljene.

→ Nosite zaštitne naočare.

Prilikom umetanja pomoćne ručke možete prikleštiti prste.

→ Pazite na prste kada podešavate pomoćnu ručku.

→ Nosite sigurnosnu obuću.

→ Nemojte da koristite mašinu ako ste umorni ili pod dejstvom droge, alkohola ili lekova. Trenutak nepažnje prilikom korišćenja mašine može da dovede do teških telesnih povreda.

→ Nemojte koristiti proizvod iznad visine glave.

Budući da bežični višenamenski čistač AquaBrush može da ošteti osetljive, polirane, premazane i površine osetljive na grebanje, nemojte ga koristiti na takvim površinama.

2. MONTAŽA



OPREZ! Oštećenje vodom!

Oštećenje vodom usled nehotičnog pokretanja.

→ Isključite dovod vode.

→ Izvadite bateriju pre sklapanja proizvoda.

2.1 Obim isporuke

	art. 14840-55	art. 14841-20	art. 14842-20
Jedinica ručke	x	x	x

art. 14840-55

art. 14841-20

art. 14842-20

Produžna ručka	–	x	x
Jedinica valjkaste četke (univerzalna)	–	x	x
Jedinica disk četke	x	–	x
Punjač baterije	–	x	x
Baterija (2,5 Ah)	–	x	x
Zaštitni poklopac baterije (za 2,5 Ah)	x	x	x
Uputstvo za upotrebu	x	x	x

Art. 14841-55 i 14842-55 se isporučuju bez punjača baterije ili baterije.

2.2 Postavljanje produžne ručke [Sl. A1]



OPASNOST! Telesna povreda!

→ Nemojte koristiti više od jedne produžne ručke.

1. Gurnite produžnu ručku ② u jedinicu ručke ① do kraja ④. Dok to radite, jezičak (s) mora biti gurnut ⑩ u otvor ⑨.
2. Pritegnite navrtku spoja ③ rukom (nemojte koristiti alate). Mali razmak između navrtke spoja i elementa povezivanja je normalan. *To čini povezivanje čvrstim.*

2.3 Postavljanje/zamena jedinice četke [Sl. A1]

Mogu se koristiti samo sledeće GARDENA jedinice četke ④.

- GARDENA jedinica valjkaste četke
- GARDENA jedinica disk četke

Obe jedinice četke se mogu postaviti na produžnu ručku ili jedinicu ručke.

2.3.1 Postavljanje jedinice četke

1. Gurnite željenu jedinicu četke ④ u jedinicu ručke ① ili produžnu ručku ② koliko god je moguće. Dok to radite, jezičak (s) mora biti gurnut ⑩ u otvor ⑨.
2. Pritegnite navrtku spoja ③ rukom (nemojte koristiti alate). Mali razmak između navrtke spoja i elementa povezivanja je normalan. *To čini povezivanje čvrstim.*

2.3.2 Zamena jedinice četke

1. Odvijte navrtku spoja ③ rukom (nemojte koristiti alate).
2. Izvucite četku iz jedinice ručke ① ili produžne ručke ②.
3. Postavite željenu četku na način opisan u **2.3.1 Postavljanje jedinice četke**.

2.4 Povezivanje višenamenskog čistača na dovod vode [Sl. A2]

Višenamenski čistač je otporan na curenje do ulaznog pritiska vode od 1,2 MPa (12,0 bara). Međutim, za postizanje optimalnih rezultata čišćenja nemojte premašiti ulazni pritisak vode od 0,6 MPa (6,0 bara).

Višenamenski čistač se može koristiti sa dovodom vode ili bez njega.

1. Povežite isporučeni priključak za crevo za zaustavljanje vode ③ sa crevom za vodu ⑤.
2. Okrenite regulator protoka ⑩ u položaj 0.
3. Povežite crevo za vodu ⑤ sa dovodom vode ⑥.
4. Povežite priključak za crevo za zaustavljanje vode ③ na dovod za vodu ⑦ na višenamenskom čistaču.

3. RUKOVANJE



OPREZ! Oštećenje vodom!

Oštećenje vodom usled nehotičnog pokretanja.

→ Isključite dovod vode.

→ Izvadite bateriju pre podešavanja proizvoda.

3.1 Punjenje baterije [Sl. 01/02/03]



OPREZ!

Napon izvora napajanja mora da odgovara specifikacijama sa natpisne pločice punjača baterije.

→ Pazite na napon električne mreže.

Proces pametnog punjenja automatski detektuje status punjenja baterije i puni je koristeći optimalnu struju punjenja u zavisnosti od temperature i napona baterije.

Time se štiti baterija i održava potpuno napunjenom kada je stavljena u punjač baterije.

1. Pritisnite dugme za otpuštanje baterije (A) i izvadite bateriju (B) iz ležišta (D).
2. Uklonite bateriju (B) iz zaštitnog poklopca (S).
3. Priključite punjač baterije (C) na strujnu utičnicu.
4. Nagurajte punjač baterije (C) na bateriju (B).

Kada indikator punjenja baterije (L) na punjaču baterije trepće zeleno, baterija se puni.

Kada indikator punjenja baterije (L) na punjaču baterije svetli stalno zeleno, baterija je potpuno napunjena (vreme punjenja, pogledajte 7. SPECIFIKACIJE).

5. U redovnim intervalima proveravajte status punjenja tokom punjenja.
6. Kad je baterija (B) potpuno napunjena, baterija (B) se može odvojiti od punjača baterije (C).

3.2 Značenje elemenata prikaza

3.2.1 Prikaz na punjaču baterije [Sl. 03]

Trepćuće svetlo indikatora punjenja baterije (L) Ciklus punjenja se označava treptanjem indikatora punjenja baterije (L).
Napomena: Ciklus punjenja je moguć samo kada je temperatura baterije u okviru dozvoljene temperature za punjenje, pogledajte 7. SPECIFIKACIJE.



Stalno svetlo indikatora punjenja baterije (L) Stalno svetlo indikatora punjenja baterije (L) ukazuje da je baterija sasvim napunjena ili da je temperatura baterije izvan dozvoljenog temperaturnog raspona za punjenje pa zato ne može da se puni. Čim se postigne dozvoljeni temperaturni raspon, baterija će se puniti. Bez utaknute baterije, stalno svetlo indikatora punjenja baterije (L) ukazuje na to da je strujni utikač utaknut u mrežnu utičnicu i da je punjač baterije spreman za rad.



3.2.2 Indikator statusa punjenja baterije (P) na proizvodu [Sl. 04/07]

Nakon pokretanja proizvoda, indikator statusa punjenja baterije (P) se prikazuje 5 sekundi.

Indikator statusa punjenja baterije	Status punjenja baterije
(L), (L) i (L) svetle zeleno	67% – 100% napunjeno
(L) i (L) svetle zeleno	34% – 66% napunjeno
(L) svetli zeleno	11% – 33% napunjeno
(L) trepće zeleno	0% – 10% napunjeno

Napunite bateriju kada LED (L) trepće zeleno.

Ako LED indikator greške (M) svetli ili trepće, pogledajte 6. OTKLANJANJE GREŠAKA.

3.3 Radni položaj sa produžnom ručkom [Sl. 05]

→ Držite višenamenski čistač u uspravnom položaju sa jednom rukom na ručki (B) i drugom rukom na dodatnoj ručki (C).

3.4 Podešavanje položaja dodatne ručke [Sl. 06]

Položaj dodatne ručke može da se prilagodi vašoj visini.

Kada je višenamenski čistač pravilno podešen za vašu visinu, vaše držanje tela će biti uspravno i četka će dodirivati površinu koju treba očistiti u radnom položaju.

1. Povucite polugu (10).
2. Okrenite dodatnu ručku (9) u željeni položaj.
3. Ponovo otpustite polugu (10) dok se ne zabravi.

3.5 Pokretanje/zaustavljanje višenamenskog čistača [Sl. 01/05/07]



OPASNOST! Telesna povreda!

Opasnost od povrede ako se proizvod ne zaustavi kada se otpusti pokretačka poluga.

- Nemojte da premošćavate sigurnosne uređaje niti prekidače.
- Tako, recimo, pokretačku polugu nemojte pričvršćivati za ručku.

3.5.1 Pokretanje višenamenskog čistača

Višenamenski čistač se može koristiti samo sa odgovarajućim GARDENA zaštitnim poklopcem baterije (S) preko baterije.

Za Power+ baterije i 4,0 Ah baterije, odgovarajući zaštitni poklopac baterije se može nabaviti kod GARDENA servisnog centra:

- Zaštitni poklopac baterije za Power+ bateriju art. 14800-00.600.36
- Zaštitni poklopac baterije za 4,0 Ah bateriju art. 14800-00.600.32

1. Pre nego što počnete sa radom, proverite da li ima malog kamenja u četkama i ako ih ima, uklonite ih.
Malo kamenje bi moglo izgrebati površinu.
2. Ako je potrebno, povežite višenamenski čistač na dovod vode (kako je opisano u 2.4 Povezivanje višenamenskog čistača na dovod vode).
3. Povucite zaštitni poklopac baterije (S) preko baterije.
4. Umetnite bateriju (B) u držač baterije (D) tako da čujno dosedne.
5. Pre početka čišćenja: Testirajte prikladnost četke koju nameravate da koristite na nekom uzorku materijala ili neupadljivom mestu.
6. Držite višenamenski čistač sa jednom rukom na ručki (B) i drugom rukom na dodatnoj ručki (C).
7. Povucite pokretačku polugu (11) ka ručki (B).
Višenamenski čistač se pokreće, a indikator statusa punjenja baterije (P) se prikazuje 5 sekundi.

3.5.2 Zaustavljanje višenamenskog čistača

1. Otpustite pokretačku polugu (11).
Višenamenski čistač se zaustavlja.
2. Pritisnite dugme za otpuštanje baterije (A) i izvadite bateriju (B) iz ležišta (D).

3.6 Podešavanje protoka vode [Sl. 07]

Protok vode možete da podesite na jedan od 3 stepena jačine.

- 0 Nema protoka vode
- 1 Smanjeni protok vode
- 2 Puni protok vode

→ Okrenite kontrolno dugme protoka (12) u željeni položaj.

3.7 Podešavanje brzine rotacije četke [Sl. 07]

Možete da podesite brzinu rotacije četke kontinuirano od minimuma do maksimuma.

→ Okrenite regulator snage (13) na željeni položaj.

4. ODRŽAVANJE



OPREZ! Oštećenje vodom!

Oštećenje vodom usled nehotičnog pokretanja.

- Isključite dovod vode.
- Izvadite bateriju pre servisiranja proizvoda.

4.1 Čišćenje višenamenskog čistača [Sl. M1]



OPASNOST! Telesna povreda!

Opasnost od povreda i rizik od oštećenja proizvoda.

- Nemojte da čistite proizvod vodom ili vodenim mlazom (posebno mlazom vode pod visokim pritiskom).
- Za čišćenje nemojte da koristite nikakve hemikalije, uključujući benzin i rastvarače. Neki od njih mogu da unište važne plastične delove.

Ventilacioni otvori moraju uvek biti čisti.

- Očistite višenamenski čistač vlažnom krpom (nemojte uranjati jedinicu četke u vodu niti je čistiti pod mlazom tekuće vode).
- Ventilacione otvore (14) čistite mekom četkom (nemojte u tu svrhu da koristite odvijać).
- Sve pokretne delove čistite nakon svake upotrebe.

4.2 Čišćenje četaka

- Uklonite četke iz jedinice četke (pogledajte **6.1 Zamena četaka**).
- Očistite četke pod tekućom vodom. Naročito uklonite malo kamenje i ostatke prljavštine iz četaka.
- Samo za valjkastu četku:** Očistite četke (20) na štitniku od prskanja.
- Postavite četke u jedinicu četke (pogledajte **6.1 Zamena četaka**).

4.3 Čišćenje baterije i punjača baterije

Površina i kontakti baterije i punjača baterije moraju biti čisti i suvi pre povezivanja baterije na punjač.

→ Nemojte koristiti tekuću vodu.

4.3.1 Čišćenje baterije

Nemojte da koristite hemijske supstance za čišćenje baterije.

→ Povremeno očistite ventilacione otvore i kontakte baterije mekom, čistom i suvom četkom.

4.3.2 Čišćenje punjača baterije

→ Očistite kontakte i plastične delove mekom i suvom krpom.

5. SKLADIŠTENJE

5.1 Rashodovanje

Proizvod mora da se čuva van domašaja dece.

- Izvadite bateriju.
- Punite bateriju bez zaštitnog poklopca baterije (pogledajte **3.1 Punjenje baterije 1**).
- Očistite višenamenski čistač, bateriju i punjač baterije (pogledajte **4. ODRŽAVANJE**).
- Skladištite višenamenski čistač, bateriju i punjač baterije na suvom, zatvorenom mestu zaštićenom od mraza.
- Nemojte skladištiti višenamenski čistač tako da stoji na četki.
Time će se sprečiti deformacija četke.

6. OTKLANJANJE GREŠAKA



OPREZ! Oštećenje vodom!

Oštećenje vodom usled nehotičnog pokretanja.

→ Isključite dovod vode.

→ Izvadite bateriju pre otklanjanja grešaka na proizvodu.

6.1 Zamena četaka

GARDENA rezervni delovi mogu da se nabave kod GARDENA prodavca ili u GARDENA servisnom centru.

Samo sledeće 3 GARDENA četke mogu da se koriste:

- GARDENA valjkasta četka univerzalna (Universal) art. 14848:** Za čišćenje drvenih površina. Idealna za daske za palubu i table napravljene od drveta, odeljaka od mekog i tvrdog drveta, drveno-plastičnih kompozita i BPC-a. Nije prikladno za zaptivene površine.
- Gardena valjkasta četka srednja (Medium) art. 14849:** Za snažno čišćenje. Idealna za grube nečistoće poput mahovine i niskog rastinja. Prikladno za kamene površine (glatki kamen za popločavanje, ploče i betonski blokovi). Nije prikladno za zaptivene površine.
- GARDENA disk četka meka (Soft) art. 14847:** Za nežno čišćenje. Idealna za radove blagog čišćenja na površinama. Idealna za čišćenje teško pristupačnih oblasti, uglova i ivica, stepenika i postolja.

6.1.1 Zamena valjkaste četke [SI. T1]

Ako kućište bežičnog višenamenskog čistača dodirne tlo tokom čišćenja površine zbog istrošenosti, četka se mora zameniti.

Dostupne su 2 GARDENA valjkaste četke:

→ Koristite samo originalnu **GARDENA valjkastu četku**.

- Okrenite pričvršćivač (15) u smeru suprotno kretanju kazaljke na satu.
- Izvučite pričvršćivač (15).
- Povucite valjkastu četku (16) sa držača valjkaste četke (17).
- Gurnite novu valjkastu četku (16) na držač valjkaste četke (17).
- Umetnite pričvršćivač (15) u valjkastu četku (16).
- Okrenite pričvršćivač (15) u smeru kretanja kazaljke na satu koliko god može dok se ne čuje zvuk spajanja.
Time se osigurava valjkasta četka.

6.1.2 Zamena disk četke [SI. T2]

→ Koristite samo originalnu **GARDENA disk četku**.

- Povucite disk četku (18) sa držača disk četke (18).
- Gurnite novu disk četku (18) na držač disk četke (18) koliko god je moguće.
Time se osigurava disk četka.

6.2 Tabela grešaka

Problem	Mogući uzrok	Rešenje
Četka je blokirana	Začepljenje blokira četku.	→ Uklonite začepljenje.
Višenamenski čistač ne čisti kako treba ili vibrira	Četka je istrošena.	→ Zamenite četku.
Višenamenski čistač se ne zaustavlja	Pokretačka poluga se zaglavila.	→ Izvadite bateriju pa otkočite pokretačku polugu.
Višenamenski čistač se ne pokreće ili se zaustavlja. LED indikator (1) trepće zeleno [SI. 04]	Baterija je prazna.	→ Napunite bateriju.
Višenamenski čistač se ne pokreće ili se zaustavlja. LED indikator greške (2) svetli crveno [SI. 04]	Temperatura baterije je van dozvoljenog raspona.	→ Sačekajte da temperatura baterije ponovo bude između 0 °C i +45 °C.
	Između kontakata baterije ima kapljica vode ili vlage.	→ Suvom krpom prebrišite kapljice vode tj. vlagu.
	Začepljenje blokira motor.	→ Uklonite začepljenje.
Višenamenski čistač se ne pokreće ili se zaustavlja. LED indikator greške (2) trepće crveno [SI. 04]	Višenamenski čistač je neispravan.	→ Obratite se servisnom centru kompanije GARDENA.
Višenamenski čistač se ne pokreće ili se zaustavlja. LED indikator greške (2) ne svetli [SI. 04]	Baterija nije potpuno stavljena u držač baterije.	→ Postavite bateriju potpuno u držač baterije tako da čujno dosedne.
	Baterija je neispravna.	→ Zamenite bateriju.
	Višenamenski čistač je neispravan.	→ Obratite se servisnom centru kompanije GARDENA.
Ciklus punjenja nije moguć. Indikator punjenja baterije (3) svetli stalno zeleno	Baterija nije pravilno stavljena na punjač baterije.	→ Pravilno stavite bateriju na punjač baterije.
	Baterijski kontakti su zaprljani.	→ Očistite baterijske kontakte (npr. višestrukim vađenjem i umetanjem baterije. Po potrebi zamenite bateriju).
	Temperatura baterije je van dozvoljenog raspona.	→ Sačekajte da temperatura baterije ponovo bude između 0 °C i +45 °C.
	Baterija je neispravna.	→ Zamenite bateriju.
Ciklus punjenja nije moguć. Indikator punjenja baterije (3) ne svetli	Strujni utikač punjača baterije nije ispravno utaknut.	→ Utaknite strujni utikač do kraja u utičnicu.
	Utičnica, kabl mrežnog napajanja ili punjač baterije nisu ispravni.	→ Proverite napon strujne mreže. Ako je potrebno, neka punjač baterije proveriti ovlašćeni prodavac ili servisni centar kompanije GARDENA.

NAPOMENA:

Popravke mogu obavljati samo GARDENA servisni centri ili specijalizovani ovlašćeni zastupnici kompanije GARDENA.

Obratite se GARDENA servisnom centru u slučaju ostalih kvarova.

7. SPECIFIKACIJE

Višenamenski čistač	Jedinica	Vrednost (art. 14840)	Vrednost (art. 14841)	Vrednost (art. 14842)
Brzina okretanja valjkaste četke (min. / maks.)	o/min		350–1000	350–1000
Brzina okretanja disk četke (min. / maks.)	o/min	350–1000		350–1000
Širina valjkaste četke	cm		10	10
Prečnik disk četke	cm	17		17
Maksimalna brzina protoka vode	l/h	100	100	100
Težina (bez baterije)	kg	2,7	4,0	3,2–4,0

Sistemska baterija PBA 18V 2,5 Ah W-B	Jedinica	Vrednost (art. 14903)
Napon baterije	V (DC)	18
Kapacitet baterije	Ah	2,5
Ukupan broj ćelija (litijum-jon)		5
Odgovarajući punjači baterija sistema POWER FOR ALL		AL 1810 CV / AL 1815 CV / AL 18V-20 / AL 1830 CV / AL 1880 CV

Punjač baterije AL 1810 CV P4A	Jedinica	Vrednost (art. 14900)
Mrežni napon	V (AC)	220–240
Mrežna frekvencija	Hz	50–60
Nazivna jačina struje	W	26
Napon punjenja baterije	V (DC)	18
Maksimalna struja punjenja baterije	mA	1000
Vreme punjenja baterije (pribl.)		
PBA 18V 2,0 Ah W-B	min.	115
PBA 18V 2,5 Ah W-B	min.	136
PBA 18V 4,0 Ah W-C	min.	228

Dozvoljen temperaturni raspon za punjenje	°C	0–35
Težina u skladu sa EPTA procedurom 01:2014	kg	0,17
Klasa zaštite		□ / II
Odgovarajuće baterije sistema POWER FOR ALL		PBA 18V

8. PRIBOR / REZERVNI DELOVI

GARDENA valjkasta četka univerzalna	Kao zamena za istrošenu valjkastu četku, npr. za drvene površine.	art. 14848
GARDENA valjkasta četka srednja	Kao zamena za istrošenu valjkastu četku, npr. za kamene površine.	art. 14849
GARDENA disk četka meka	Kao zamena za istrošenu disk četku.	art. 14847
GARDENA jedinica disk četke	Kao dodatak višenamenskom čistaču za ostale moguće upotrebe.	art. 14846
GARDENA produžna ručka	Za produžavanje GARDENA bežičnog višenamenskog čistača art. 14840.	art. 14845
GARDENA sistemska baterija P4A PBA 18V/45 P4A PBA 18V/72	Baterija za produženje vremena rada ili za zamenu.	art. 14903 art. 14905
GARDENA brzi punjač za baterije AL 1830 CV P4A	Za brzo punjenje baterija sistema POWER FOR ALL PBA 18V..W-..	art. 14901

9. GARANCIJA/SERVIS

9.1 Registracija proizvoda

Registrujte proizvod na stranici [gardena.com/registration](https://www.gardena.com/registration).

9.2 Servis

Pronađite aktuelne kontakt informacije našeg servisnog centra na zadnjoj stranici i na mreži:

- <https://www.gardena.com/int/support/advice/contact/>

10. ODLAGANJE U OTPAD

10.1 Odlaganje višenamenskog čistača u otpad

(u skladu sa Direktivom 2012/19/EU/S.I. 2013 br. 3113)



Proizvod se ne sme odlagati u uobičajeni otpad iz domaćinstva. Mora biti odložen u skladu sa primenljivim lokalnim propisima o zaštiti životne sredine.

VAŽNO!

→ Odložite proizvod preko ili uz pomoć lokalnog sabirnog centra za reciklažu.

10.2 Odlaganje baterije u otpad



GARDENA baterija sadrži litijum-jonske ćelije koje po isteku radnog veka treba odložiti odvojeno od običnog otpada iz domaćinstva.

Li-ion

VAŽNO!

1. Ispraznite u potpunosti litijum-jonske ćelije (obratite se servisnom centru kompanije GARDENA).
2. Osigurajte kontakte litijum-jonskih ćelija od kratkih spojeva.
3. Propisno odložite u otpad litijum-jonske ćelije ili to obavite preko centra za reciklažu.

sv Sladdlös multirengörare Compact 02/18 V P4A, Patio 03/18 V P4A, Universal 04/18 V P4A

Översättning av originalinstruktionerna.

1. SÄKERHETSVARNINGAR	126
2. MONTERING	128
3. HANDHAVANDE	128
4. UNDERHÅLL	129
5. FÖRVARING	129
6. FELSÖKNING	130
7. SPECIFIKATIONER	130
8. TILLBEHÖR/RESERVDLAR	131
9. SERVICE/GARANTI	131
10. KASSERING	131

1. SÄKERHETSVARNINGAR

1.1 Förklaring av symboler



VARNING!

→ Läs bruksanvisningen.



VARNING!

→ Håll borstarna borta från elkablar.



FARA!

→ Håll ett tillräckligt avstånd till elkablar.



VARNING!

→ Ta ut batteriet före underhåll.



→ Utsätt inte för regn.



VARNING!

→ Håll händerna borta från borstarna.

1.2 Allmänna säkerhetsvarningar

VIKTIGT!

Läs bruksanvisningen noggrant och spara den för framtida referens.

1.2.1 Allmänna säkerhetsanvisningar för ytregörare



FARA! Elektrisk stöt!

Risk för skada på grund av elström.

→ Produkten måste försörjas med ström via en jordfelsbrytare (RCD) med utlösningssmärkström på högst 30 mA.

→ Koppla bort produkten från elnätet innan du tar den ur drift, utför service eller byter ut delar. När du gör detta måste eluttaget vara inom ditt synfält.

1.2.2 Säkerhetsvarningar för ytregörare

Det högsta tillåtna vattentrycket är 1,2 MPa. Vi rekommenderar en slang med 13 mm diameter.

Vätskan får inte riktas direkt mot elektriska apparater och utrustning som innehåller elektriska komponenter (t.ex. ugnars insida).

Använd inte i simbassänger som innehåller vatten.

Multiregöraren får inte användas om den har tappats, om den visar tydliga tecken på skador eller om den läcker.

Håll multiregöraren utom räckhåll för barn när den är påslagen eller när den svalnar av.

1.3 Ytterligare säkerhetsvarningar

1.3.1 Avsedd användning

Denna produkt kan användas av barn från åtta år och uppåt och personer med olika nedsatt fysisk, sensorisk eller psykisk förmåga eller med bristande erfarenhet och kunskap, förutsatt att de hålls under uppsikt eller har instruerats om säker användning av produkten och förstår de risker användningen medför. Barn får inte leka med produkten. Rengöring och användarunderhåll får inte utföras av barn om de inte är minst åtta år och hålls under uppsikt.

Vi rekommenderar att användaren av produkten är minst 16 år.

GARDENA-multiregöraren är avsedd för rengöring av horisontella och vertikala ytor i trädgårdar och koloniträdgårdar. De ytor som ska rengöras måste vara lämpliga för rengöring med roterande borstar. De ytor som ska rengöras måste tåla vatten om användning av vatten rekommenderas.

Produkten är inte lämplig för kontinuerlig användning (professionellt bruk).



FARA! Personskador!

Om en slipskiva lossnar kan det leda till personskador.

→ Montera inte en slipskiva på borstarna.

1.3.2 Säkerhetsvarningar för batterier och batteriladdare

→  **Läs alla säkerhetsvarningar och anvisningar.** Om du inte följer varningarna och anvisningarna kan det leda till elektriska stötar, brand och/eller allvarlig personskada.

→ **Spara dessa anvisningar på en säker plats.** Använd batteriladdaren endast om du känner till alla funktioner och kan utföra dem utan begränsning eller har fått lämpliga anvisningar.

→ **Håll barn under uppsikt vid användning, rengöring och underhåll.** Detta för att säkerställa att barn inte leker med batteriladdaren.

→ **Ladda endast PBA 18 V-batterier av POWER FOR ALL-systemtyp med en kapacitet på minst 1,5 Ah. Batterispänningen måste stämma överens med batteriladdarens laddningsspänning. Ladda inte icke laddningsbara batterier.** I annat fall förekommer det en risk för brand och explosion.

→  **Använd batteriladdaren endast i stängda rum och håll den borta från fukt.** Om vatten tränger in i en batteriladdare ökar risken för elektriska stötar.

→ **Håll batteriladdaren ren.** Smuts utgör en risk för elektriska stötar.

→ **Kontrollera alltid batteriladdaren, inklusive kabeln och kontakten, innan de används. Använd inte batteriladdaren om du upptäcker någon skada. Öppna inte batteriladdaren på egen hand, utan säkerställ att reparationer endast utförs av kvalificerad personal som endast använder originalreservdelar.**

Skadade batteriladdare, kablar och kontakter ökar risken för elektriska stötar.

→ **Använd inte batteriladdaren på lättantändliga ytor (t.ex. papper, textilier osv.) eller i lättantändliga miljöer.** Det föreligger en risk för brand eftersom batteriladdaren värms upp under laddning.

→ **Täck inte över batteriladdarens ventilationsöppningar.** Batteriladdaren kan överhettas och inte längre fungera korrekt.

→ **Ladda batterierna endast med batteriladdare som rekommenderas av tillverkaren.** En batteriladdare som är lämplig för en typ av batteri kan utgöra en brandrisk om den används med andra batterier.

→ **Ångor kan dessutom läcka ut om batteriet är skadat eller används felaktigt.** Se till att området är välventilerat och kontakta vården om du skulle uppleva några negativa effekter. Ångorna kan irritera andningsorganen.

→ **Vätska kan läcka ut ur batteriet om det används på fel sätt. Undvik kontakt. Om kontakt inträffar av misstag ska du skölja med vatten. Om vätskan kommer i kontakt med dina ögon ska du söka läkarvård.** Vätska som sprutar ut från batteriet kan orsaka irritation eller sveda.

→ Om det är nödvändigt att byta ut anslutningskabeln måste det utföras av GARDENA eller ett godkänt servicecenter för GARDENA-elverktyg för att undvika säkerhetsrisker.

→ **Dessa säkerhetsanvisningar gäller endast för POWER FOR ALL-systemets 18 V Li-Ion-batterier.**

→ **Använd batteriet endast i produkter från POWER FOR ALL-systempartner.** POWER FOR ALL-märkta 18 V-batterier är helt kompatibla med följande produkter: alla 18 V-produkter från POWER FOR ALL-systempartner.

→ **Följ batterirekommendationerna i bruksanvisningen för din produkt.** Detta är det enda sättet att använda batteriet och produkten säkert och skydda batterierna mot farlig överbelastning.

→ **Ladda batterierna endast med batteriladdare som rekommenderas av tillverkaren eller av POWER FOR ALL-systemets partner.** En batteriladdare som är lämplig för en viss typ av batteri utgör en brandrisk när den används med andra batterier (batterityp: PBA 18 V osv./kompatibla batteriladdare: AL 18 osv.).

→ **Batteriet levereras delvis laddat.** I syfte att säkerställa batteriets prestanda ska du ladda batteriet fullständigt i batteriladdaren innan du använder det första gången.

→ **Förvara batterier utom räckhåll för barn.**

→ **Öppna inte batteriet.** Det finns en risk för kortslutning.

→ **Ångor kan läcka ut om batteriet är skadat eller används felaktigt. Batteriet kan brinna eller explodera.** Se till att området är välventilerat och kontakta vården om du skulle uppleva några negativa effekter. Ångorna kan irritera andningsorganen.

→ **Om batteriet används felaktigt eller om det är skadat kan brandfarlig vätska tränga ut ur batteriet. Undvik kontakt. Om kontakt inträffar av misstag ska du skölja med vatten. Om vätskan kommer i kontakt med dina ögon ska du söka läkarvård.** Vätska som sprutar ut från batteriet kan orsaka irritation eller sveda.

→ **Om batteriet är defekt kan vätska läcka ut och väta intilliggande föremål. Kontrollera berörda delar. Rengör dem eller byt ut dem vid behov.**

→ **Kortslut inte batteriet. När batteriet inte används ska du hålla det borta från gem, mynt, nycklar, spikar, skruvar och andra små metallföremål som kan överbrygga kontakterna.** Kortslutning av batteriets kontakter kan orsaka brännskador eller brand.

→ **Batteriets kontakter kan vara heta efter användning. Var försiktig med de heta kontakterna när du tar ut batteriet.**

→ **Batteriet kan skadas av vassa föremål som spikar och skruvmejslar eller via externa krafter.** En invändig kortslutning kan inträffa och leda till att batteriet brinner, ryker, exploderar eller överhettas.

→ **Utför aldrig service på skadade batterier.** Underhåll av batterier får endast utföras av tillverkaren eller ett auktoriserat servicecenter.

→  **Skydda batteriet mot värme, inklusive långvarig exponering mot solljus, eld, smuts, vatten och fukt.** Det finns risk för explosion och kortslutning.

→ **Använd och förvara batteriet endast i en omgivningstemperatur mellan -20 °C och +50 °C.** Låt exempelvis inte batteriet ligga kvar i din bil på sommaren. Vid temperaturer <0 °C kan prestanda försämrans beroende på enheten.

→ **Ladda batteriet endast vid omgivningstemperaturer mellan 0 °C och +35 °C. Ladda endast batteriet med en USB-anslutning vid omgivningstemperaturer mellan +10 °C och +35 °C. Laddning utanför temperaturområdet kan skada batteriet eller öka risken för brand.**

→ **Låt batteriet svalna i minst 30 minuter efter användning innan du laddar eller förvarar det.**

1.3.3 Ytterligare elektriska säkerhetsvarningar



FARA! Hjärtstillestånd!

Denna produkt genererar ett elektromagnetiskt fält under användning. Detta fält kan påverka funktionen hos aktiva eller passiva medicinska implantat och orsaka allvarliga eller livshotande skador (t.ex. om en person har en pacemaker).

→ Rådfråga din läkare och tillverkaren av implantatet innan du använder denna produkt.

→ Ta ut batteriet när du inte använder produkten.

→ Dra ut nätkontakten ur eluttaget när du har använt produkten.

→ Ta ut batteriet när produkten lagras eller inte används under en längre tid.

→ Använd inte icke-fungerande batterier och kassera dem korrekt.

Du kan klämma fingrarna när du sätter i batteriet.

→ Akta fingrarna när du sätter i batteriet.

→ Kontrollera om det förekommer dolda kablar i arbetsområdet innan du använder produkten. Ta bort dem om nödvändigt.

1.3.4 Ytterligare personliga säkerhetsvarningar



FARA! Risk för kvävning!

Mindre delar kan lätt sväljas. Det förekommer en kvävningsrisk för små barn på grund av plastpåsen.

→ Håll små barn på avstånd under montering.

→ Gör arbetsplatsen säker före användning: Håll barn, husdjur och kringstående på avstånd.

→ Använd skyddsglasögon.

Du kan klämma fingrarna när du sätter i extrahandtaget.

→ Akta fingrarna när du justerar extrahandtaget.

→ Använd skyddsskor.

→ Använd inte en maskin om du är trött eller om du är påverkad av droger, alkohol eller läkemedel. Ett ögonblick av ouppmärksamhet när du använder maskiner kan leda till allvarlig personskada.

→ Använd inte produkten ovanför huvudhöjd.

Eftersom den sladdlösa multirengöraren AquaBrush kan skada känsliga, polerade, belagda och repkänsliga ytor ska den inte användas på dessa typer av ytor.

2. MONTERING



VAR FÖRSIKTIG! Vattenskador!

Vattenskador på grund av oavsiktlig start.

→ Koppla bort vattentillförseln.

→ Ta ut batteriet innan du monterar produkten.

2.1 Leveransomfattning

	Art. 14840-55	Art. 14841-20	Art. 14842-20
Handtagsenhet	x	x	x
Förlängningshandtag	–	x	x
Rullborstenhet (universell)	–	x	x
Skivborstenhet	x	–	x
Batteriladdare	–	x	x
Batteri (2,5 Ah)	–	x	x
Skyddande batterilucka (för 2,5 Ah)	x	x	x
Bruksanvisning	x	x	x

Art. 14841-55 och 14842-55 levereras utan batteriladdare eller batteri.

2.2 Montera förlängningshandtaget [bild A1]



FARA! Personskada!

→ Använd inte fler än ett förlängningshandtag.

- Tryck in förlängningshandtaget ② i handtagsenheten ① så långt det går ③. När du gör det måste flikarna tryckas in i öppningen ④.
- Dra åt anslutningsmuttern ⑤ för hand (använd inga verktyg). Ett litet mellanrum mellan anslutningsmuttern och den anslutande delen är normalt. Detta gör anslutningen tät.

2.3 Montera/byta ut borstenheten [bild A1]

Endast de följande GARDENA-borstenheterna ④ får användas.

- GARDENA rullborstenhet
- GARDENA skivborstenhet

Båda borstenheterna kan monteras på förlängningshandtaget eller handtagsenheten.

2.3.1 Montera borstenheten

- Tryck in den önskade borstenheten ④ i handtagsenheten ① eller i förlängningshandtaget ② så långt det går. När du gör det måste flikarna tryckas in i öppningen ④.
- Dra åt anslutningsmuttern ⑤ för hand (använd inga verktyg). Ett litet mellanrum mellan anslutningsmuttern och den anslutande delen är normalt. Detta gör anslutningen tät.

2.3.2 Byta ut borstenheten

- Skruva av anslutningsmuttern ⑤ för hand (använd inga verktyg).
- Dra ut borsten ur handtagsenheten ① eller förlängningshandtaget ②.
- Montera den önskade borsten enligt beskrivningen i **2.3.1 Montera borstenheten**.

2.4 Ansluta multirengöraren till vattentillförseln [bild A2]

Multirengöraren är läckagesäker upp till ett vatteninloppstryck på 1,2 MPa (12,0 bar). Men för att uppnå optimala rengöringsresultat ska vatteninloppstrycket inte överstiga 0,6 MPa (6,0 bar).

Multirengöraren kan användas med eller utan vattentillförsel.

- Anslut den medföljande slangkopplingen för stoppkontakten ⑥ till vattenslangen ⑤.
- Vrid flödesregulatorn ⑦ till läget **0**.
- Anslut vattenslangen ⑤ till vattentillförseln ⑥.
- Anslut slangkopplingen för stoppkontakten ⑥ till vatteninloppet ⑦ på multirengöraren.

3. HANDHAVANDE



VAR FÖRSIKTIG! Vattenskador!

Vattenskador på grund av oavsiktlig start.

→ Koppla bort vattentillförseln.

→ Ta ut batteriet innan du justerar produkten.

3.1 Ladda batteriet [bild O1/O2/O3]



VAR FÖRSIKTIG!

Strömkällans spänning måste stämma överens med specifikationerna på batteriladdarens typskylt.

→ Observera nätspänningen.

Den intelligenta laddningsproceduren känner av batteriets laddningsstatus automatiskt och laddar det med optimal laddström beroende på batteriets temperatur och spänning.

Detta skyddar batteriet och håller det fulladdat när det förvaras i batteriladdaren.

- Tryck på batteriets frigöringsknapp ④ och ta ut batteriet ⑥ ur batterihållaren ⑤.
- Ta ut batteriet ⑥ ur skyddskåpan ⑦.
- Anslut batteriladdaren ③ till ett eluttag.
- Skjut batteriladdaren ③ på batteriet ⑥.

Batteriet laddas när batteriladdningsindikatorn ⑧ på batteriladdaren blinkar grönt.

Batteriet är fulladdat när batteriladdningsindikatorn ⑧ på batteriladdaren lyser med fast grönt sken (laddningstid, se 7. SPECIFIKATIONER).

- Kontrollera batterikapaciteten med jämna mellanrum under laddning.
- Batteriet ⑥ kan kopplas bort från batteriladdaren ③ när det är fulladdat.

3.2 Indikatorernas innebörd

3.2.1 Indikator på batteriladdaren [bild O3]

Blinkande batteriladdningsindikator ⑧



Laddcykeln anges med en **blinkande** batteriladdningsindikator ⑧.

Obs! Laddcykeln kan endast utföras om batteriets temperatur ligger inom det tillåtna temperaturområdet för laddning, se 7. SPECIFIKATIONER.

Fast sken på batteriladdningsindikatorn ⑧









Ett **fast sken** på batteriladdningsindikatorn ⑧ anger att batteriet är fulladdat eller att batteriets temperatur ligger utan för det tillåtna temperaturområdet för laddning och därför inte kan laddas. Batteriet laddas så snart det tillåtna temperaturområdet har uppnåtts.

Om batteriet inte är inkopplat anger ett **fast sken** på batteriladdningsindikatorn ⑧ att nätkontakten är inkopplad i eluttaget och att batteriladdaren är klar för användning.

3.2.2 Indikator för batterikapacitet på produkten [bild O4/O7]

När produkten har startats lyser batteriladdningsindikatorn  under fem sekunder.

Batteriladdningsindikator	Batteriladdningsstatus
 och  lyser grönt	67–100 % laddat
 och  lyser grönt	34–66 % laddat
 lyser grönt	11–33 % laddat
 blinkar grönt	0–10 % laddat

Batteriet måste laddas om lampan  blinkar grönt.

Om fellampan  lyser eller blinkar, se **6. FELSÖKNING**.



3.3 Arbetsställning med förlängningshandtag [bild O5]

→ Håll multirengöraren i upprätt läge, med den ena handen på handtaget  och den andra handen på extrahandtaget .

3.4 Justera extrahandtagets läge [bild O6]

Extrahandtagets läge kan justeras enligt din längd.

När multirengöraren är justerad korrekt enligt din längd är din hållning upprätt och då vidrör borsten ytan som ska rengöras i rätt arbetsställning.

1. Dra i spaken .
2. Luta extrahandtaget  till det önskade läget.
3. Släpp spaken  igen tills den låser fast.

3.5 Starta/stoppa multirengöraren [bild O1/O5/O7]



FARA! Personskada!

Risk för personskador om produkten inte stannar när du släpper startspakarna.









- Försök inte koppla förbi säkerhetsanordningar eller strömbrytare.
- Du ska exempelvis inte montera startspaken på handtaget.

3.5.1 Starta multirengöraren





Multirengöraren får endast användas med en lämplig skyddande batterilucka  från GARDENA monterad över batteriet.

För Power+-batterier och 4,0 Ah-batterier kan en lämplig skyddande batterilucka erhållas från GARDENA Service:

- Skyddande batterilucka för Power+-batteri Art. 14800-00.600.36
- skyddande batterilucka för 4,0 Ah-batteri Art. 14800-00.600.32

1. Innan du börjar ska du kontrollera om det finns små stenar i borstarna och rensa bort dem om så är fallet.
Små stenar kan repa ytan.
 2. Anslut, om nödvändigt, multirengöraren till vattentillförseln (enligt beskrivningen i **2.4 Ansluta multirengöraren till vattentillförseln**).
 3. Dra den skyddande batteriluckan  över batteriet.
 4. Sätt i batteriet  i batterihållaren  så att det klickar fast på plats.
 5. Innan du börjar rengöra: Testa om borsten du tänker använda är lämplig, genom att rengöra ett provmaterial eller på en undanskymd plats.
 6. Håll multirengöraren med den ena handen på handtaget  och den andra handen på extrahandtaget .
 7. Dra startspaken  mot handtaget .
- Multirengöraren startar och indikatorn för batterikapacitet  lyser under fem sekunder.*

3.5.2 Stoppa multirengöraren

1. Släpp startspaken .
- Multirengöraren stannar.*
2. Tryck på batteriets frigöringsknapp  och ta ut batteriet  ur batterihållaren .

3.6 Justera vattenflödet [bild O7]

Du kan justera vattenflödet i tre steg.

- **0** Inget vattenflöde
- **1** Minskat vattenflöde
- **2** Fullt vattenflöde

→ Vrid flödesreglaget  till önskat läge.

3.7 Justera borstens rotationshastighet [bild O7]

Du kan justera borstens rotationshastighet kontinuerligt från **min** till **max**.

→ Vrid effektregulatorn  till önskat läge.

4. UNDERHÅLL



VAR FÖRSIKTIG! Vattenskador!

Vattenskador på grund av oavsiktlig start.

- Koppla bort vattentillförseln.
- Ta ut batteriet innan du utför service på produkten.

4.1 Rengöra multirengöraren [bild M1]



FARA! Personskada!

Fara för personskador och risk att produkten skadas.

- Rengör inte produkten med vatten eller med en vattenstråle (i synnerhet en högtryckstvätt).
- Rengör inte med kemikalier, inklusive bensin eller lösningsmedel. Vissa kemikalier kan förstöra viktiga plastdelar.

Ventilationsöppningarna måste alltid vara rena.

1. Rengör multirengöraren med en fuktig trasa (sänk inte ned borstenheten i vätska och rengör den inte under rinnande vatten).
2. Rengör ventilationsöppningarna  med en mjuk borste (använd inte en skruvmejsel).
3. Rengör alla rörliga delar efter varje användning.

4.2 Rengöra borstarna

1. Ta av borstarna från borstenheten (se **6.1 Byta ut borstarna**).
2. Rengör borstarna under rinnande vatten. Rensa i synnerhet bort små stenar och smutsrester från borstarna.
3. **Endast för rullborsten:** Rengör borstarna  på stänkskyddet.
4. Montera borstarna i borstenheten (se **6.1 Byta ut borstarna**).

4.3 Rengöra batteriet och batteriladdaren

Ytan och kontaktorna på batteriet och batteriladdaren måste vara rena och torra innan batteriet ansluts till laddaren.

→ Använd inte rinnande vatten.

4.3.1 Rengöra batteriet

Använd inga kemiska ämnen vid rengöring av batteriet.

→ Rengör ventilationsöppningarna och batteriets kontakter då och då med en mjuk, ren och torr borste.

4.3.2 Rengöra batteriladdaren

→ Rengör kontaktorna och plastdelarna med en mjuk torr trasa.

5. FÖRVARING

5.1 Urdrifttagning

Produkten måste förvaras utom räckhåll för barn.

1. Ta ut batteriet.
2. Ladda batteriet utan den skyddande batteriluckan (se **3.1 Ladda batteriet**).
3. Rengör multirengöraren, batteriet och batteriladdaren (se **4. UNDERHÅLL**).
4. Förvara multirengöraren, batteriet och batteriladdaren på en torr, stängd plats där de är skyddade mot frost.
5. Förvara inte multirengöraren så att den vilar på borsten.
Detta förhindrar att borsten deformeras.

6. FELSÖKNING



VAR FÖRSIKTIG! Vattenskador!

Vattenskador på grund av oavsiktlig start.

→ Koppla bort vattentillförseln.

→ Ta ut batteriet innan du utför service på produkten.

6.1 Byta ut borstarna

GARDENA-reservdelar är tillgängliga hos din **GARDENA-återförsäljare** eller **GARDENA Service**.

Endast de tre följande GARDENA-borstarna får användas:

- **GARDENA Roller Brush Universal, art. 14848:** För rengöring av trätytor. Passar perfekt för trallar och altaner tillverkade av trä, sektioner av mjukt och hårt trä och kompositmaterial med trä/bambu och plast. Inte lämplig för lackerade ytor.
- **Gardena Roller Brush Medium, art. 14849:** För kraftfull rengöring. Passar perfekt för grov smuts som mossa och grön växtlighet. Lämplig för stenytor (slåta stenläggningar, kakel och betongblock). Inte lämplig för lackerade ytor.
- **GARDENA Disc Brush Soft, art. 14847:** För skonsam rengöring. Passar perfekt för lätt rengöringsarbete på ytor. Passar perfekt för rengöring av svåråtkomliga områden, hörn och kanter, trappsteg och socklar.

6.1.1 Byta ut rullborsten [bild T1]

Om den sladdlösa multirengörarens hölje kommer i kontakt med marken på grund av slitage under rengöring av marken måste borsten bytas ut.

Två GARDENA-rullborstar är tillgängliga:

→ Använd endast en **originalrullborste från GARDENA**.

1. Vrid fästdonet ⑮ moturs.
2. Dra av fästdonet ⑮.
3. Dra av rullborsten ⑯ från rullborsthållaren ⑰.
4. Tryck fast den nya rullborsten ⑯ på rullborsthållaren ⑰.
5. Sätt i fästdonet ⑮ i rullborsten ⑯.
6. Vrid fästdonet ⑮ medurs så långt det går, tills det hörs att det kopplas fast.
Detta håller rullborsten på plats.

6.1.2 Byta ut skivborsten [bild T2]

→ Använd endast en **originalskivborste från GARDENA**.

1. Dra av skivborsten ⑱ från skivborsthållaren ⑲.
2. Tryck fast den nya skivborsten ⑱ på skivborsthållaren ⑲ så långt det går.
Det håller skivborsten på plats.

6.2 Feltebäll

Problem	Möjlig orsak	Lösning
Borsten är blockerad	Ett hinder blockerar borsten.	→ Avlägsna hindret.
Multirengöraren rengör inte korrekt eller också vibrerar den	Borsten är sliten.	→ Byt ut borsten.
Multirengöraren stannar inte	Startspaken har fastnat.	→ Ta ut batteriet och lossa startspaken.
Multirengöraren startar eller stannar inte. Lampan ① blinkar grönt [bild O4]	Batteriet är urladdat.	→ Ladda batteriet.
Multirengöraren startar eller stannar inte. Fellampan ② lyser rött [bild O4]	Batteritemperaturen ligger utanför det tillåtna området. Det förekommer vattendroppar eller fukt mellan batterikontakterna.	→ Vänta tills batteritemperaturen ligger mellan 0 °C och +45 °C igen. → Torka bort vattendropparna eller fukten med en torr trasa.
Multirengöraren startar eller stannar inte. Fellampan ② blinkar lyser rött [bild O4]	Ett hinder blockerar motorn.	→ Avlägsna hindret.
Multirengöraren startar eller stannar inte. Fellampan ② blinkar lyser rött [bild O4]	Multirengöraren är defekt.	→ Kontakta GARDENA Service.

Problem	Möjlig orsak	Lösning
Multirengöraren startar eller stannar inte. Fellampan ② tänds inte [bild O4]	Batteriet är inte isatt fullständigt i batterihållaren. Batteriet är defekt.	→ Sätt i batteriet helt i batterihållaren så att det hörs att det klickar fast. → Byt ut batteriet.
Laddningscykeln fungerar inte. Batteriladdningsindikatorn ③ lyser med fast grönt sken	Multirengöraren är defekt.	→ Kontakta GARDENA Service.
Laddningscykeln fungerar inte. Batteriladdningsindikatorn ③ tänds inte	Batteriet är inte intryckt korrekt på batteriladdaren. Batterikontakterna är smutsiga.	→ Tryck fast batteriet korrekt på batteriladdaren. → Rengör batterikontakterna (t.ex. genom att ansluta och koppla bort batteriet flera gånger. Byt ut batteriet om nödvändigt).
	Batteritemperaturen ligger utanför det tillåtna området.	→ Vänta tills batteritemperaturen ligger mellan 0 °C och +45 °C igen.
	Batteriet är defekt.	→ Byt ut batteriet.
Laddningscykeln fungerar inte. Batteriladdningsindikatorn ③ tänds inte	Batteriladdarens stickkontakt är inte ansluten korrekt. Eluttaget, nätkabeln eller batteriladdaren är defekt.	→ Sätt i nätkontakten fullständigt i eluttaget. → Kontrollera nätspänningen. Låt om nödvändigt en auktoriserad återförsäljare eller GARDENA Service kontrollera batteriladdaren.

OBS!

Reparationer får endast utföras hos GARDENA-servicecenter eller av specialister som är godkända av GARDENA.

→ Kontakta ditt GARDENA-servicecenter i händelse av andra fel.

7. SPECIFIKATIONER

Multirengörare	Enhet	Värde (art. 14840)	Värde (art. 14841)	Värde (art. 14842)
Rullborsthastighet (min/max)	varv/min		350–1 000	350–1 000
Skivborsthastighet (min/max)	varv/min	350–1 000		350–1 000
Rullborstens bredd	cm		10	10
Skivborstens diameter	cm	17		17
Max. vattenflödes hastighet	l/tim	100	100	100
Vikt (utan batteri)	kg	2,7	4,0	3,2–4,0

Systembatteri PBA 18 V 2,5 Ah W-B	Enhet	Värde (art. 14903)
Batterispänning	V (likström)	18
Batterikapacitet	Ah	2,5
Antal celler (Li-Ion)		5
Lämpliga batteriladdare i POWER FOR ALL-systemet		AL 1810 CV/AL 1815 CV/AL 18 V-20/AL 1830 CV/AL 1880 CV

Batteriladdare AL 1810 CV P4A	Enhet	Värde (art. 14900)
Nätspänning	V (växelström)	220–240
Nätfrekvens	Hz	50–60
Märkeffekt	W	26
Batteriladdningsspänning	V (likström)	18
Max. batteriladdningsström	mA	1 000

Batteriladdningstid till (ca)		
PBA 18 V 2,0 Ah W-B	min.	115
PBA 18 V 2,5 Ah W-B	min.	136
PBA 18 V 4,0 Ah W-C	min.	228

Tillåtet laddningstemperatur-område	°C	0–35
-------------------------------------	----	------

Vikt enligt EPTA-procedur 01:2014	kg	0,17
-----------------------------------	----	------

Skyddsklass		□ / II
-------------	--	--------

Lämpliga batterier i POWER FOR ALL-systemet		PBA 18 V
---------------------------------------------	--	----------

8. TILLBEHÖR/RESERVDELAR

GARDENA Roller Brush Universal	Som utbyte för en sliten rullborste, t.ex. för trätor.	Art. 14848
GARDENA Roller Brush Medium	Som utbyte för en sliten rullborste, t.ex. för stenytor.	Art. 14849
GARDENA Disc Brush Soft	Som utbyte för en sliten skivborste.	Art. 14847
GARDENA skivborstenhet	Som ett tillägg till multirengöraren för andra möjliga användningsområden.	Art. 14846
GARDENA förlängnings-handtag	För förlängning av GARDENA sladdlös multirengörare, art. 14840.	Art. 14845
GARDENA systembatteri P4A PBA 18 V/45 P4A PBA 18 V/72	Batteri för extra drifttid eller för utbyte.	Art. 14903 Art. 14905
GARDENA batterisnabbladdare AL 1830 CV P4A	För snabbaddning av batterier i POWER FOR ALL-systemet, PBA 18 V..W..	Art. 14901

9. SERVICE/GARANTI

9.1. Produktregistrering

Registrera din produkt på [gardena.com/registration](https://www.gardena.com/registration).

9.2. Service

Aktuella kontaktuppgifter för vår tjänst finns på baksidan och online:

- Sverige: <https://www.gardena.com/se/support/radgivning/kontakt/>

10. KASSERING

10.1 Kassera multirengöraren

(i enlighet med direktiv 2012/19/EU/S.I. 2013 nr 3113)



Produkten får inte sorteras tillsammans med vanligt hushållsavfall. Den måste kasseras i enlighet med tillämpliga lokala miljöregler.

VIKTIGT!

→ Kassera produkten hos eller via din lokala återvinningscentral.

10.2 Kassera batteriet



GARDENA-batteriet innehåller litiumjonneller och måste sorteras separat från vanligt hushållsavfall när dess livstid är slut.

Li-ion

VIKTIGT!

- Ladda ur litiumjonnellerna fullständigt (kontakta GARDENA Service om detta).
- Säkra litiumjonnellernas kontakter mot kortslutningar.
- Kassera litiumjonnellerna korrekt hos eller via din lokala återvinningscentral.

tr Kablosuz Çok Amaçlı Temizleyici Kompakt 02/18V P4A; Veranda 03/18V P4A; Evrensel 04/18V P4A

Orijinal talimatların çevirisi.

1. GÜVENLİK TALİMATLARI	131
2. MONTAJ	132
3. KULLANIM	133
4. BAKIM	134
5. DEPOLAMA	134
6. HATA GİDERME	134
7. TEKNİK ÖZELLİKLER	135
8. AKSESUAR/YEDEK PARÇALAR	135
9. GARANTİ/SERVİS	135
10. TASFIYE	135

1. GÜVENLİK TALİMATLARI

1.1 Sembollerin açıklamaları



UYARI!

→ Kullanım kılavuzunu okuyun.



UYARI!

→ Fırçaları elektrik kablolarından uzak tutun.



TEHLİKE!

→ Elektrik kablolarıyla aranızda yeterli bir mesafe bırakın.



UYARI!

→ Bakımdan önce aküyü çıkarın.



UYARI!

→ Yağmura maruz bırakmayın.



UYARI!

→ Ellerini fırçalardan uzak tutun.

1.2 Genel güvenlik talimatları

ÖNEMLİ!

Kullanım talimatlarını dikkatlice okuyun ve daha sonra başurmak üzere saklayın.

1.2.1 Yüze temizleyicileri için genel güvenlik talimatları



TEHLİKE! Elektrik çarpması!

Elektrik akımından kaynaklanan yaralanma riski.

→ Ürüne, 30 mA'den fazla olmayan nominal kesme akımı bulunan artık akım cihazı (RCD) üzerinden güç sağlanmalıdır.

→ Hizmet dışı bırakma, servis işlemi veya parçaları değiştirmeden önce ürünün şebeke ile bağlantısını kesin. Bunu yaparken, elektrik prizi görüş alanınızda olmalıdır.

1.2.2 Yüze temizleyicileri için güvenlik talimatları

İzin verilen maksimum su basıncı 1,2 MPa'dır. 13 mm (1/2 inç) çapında bir hortum tavsiye ederiz.

Sıvı doğru şekilde elektrikli cihazlara ve elektrikli bileşenler içeren ekipmanlara (ör. fırınların iç kısmı) yönlendirilmemelidir.

Suyla dolu yüze havuzlarında kullanmayın.

Çok amaçlı temizleyici düşürülmüşse, belirgin hasar belirtileri taşıyorsa veya sızıntı yapıyorsa kullanılmamalıdır.

Açıkken veya soğurken çok amaçlı temizleyiciyi çocuklardan uzak tutun.

1.3 Ek güvenlik talimatları

1.3.1 Kullanım amacı

Bu ürün, gözetim altında olmaları ya da ürünü güvenli şekilde kullanma konusunda eğitilmeleri ve gerçekleştirilecek tehlikeleri anlamalı koşulluyla sekiz yaş üzerindeki çocuklar ve fiziksel, duyuşsal veya zihinsel yetenekleri sınırlı olan ya da deneyim ve bilgiye sahip olmayan kişiler tarafından kullanılabilir. Çocuklar ürün ile oynamamalıdır. Temizlik ve kullanıcı bakımı, sekiz yaş altındaki ve gözetim altında olmayan çocuklar tarafından gerçekleştirilmemelidir.

Ürünü en az 16 yaş ve üzerindeki kullanıcıların kullanmasını öneririz.

GARDENA Çok Amaçlı Temizleyici, özel bahçelerde ve arazilerde yatay ve dikey yüzeyleri temizlemek için tasarlanmıştır. Temizlenecek alanlar döner fırçalarla temizlenmeye uygun olmalıdır. Su kullanılması öneriliyorsa temizlenecek alanlar sudan etkilenmemelidir.

Ürün sürekli kullanıma (profesyonel kullanım) uygun değildir.



TEHLİKE! Yaralanma!

Taşlama diskinin gevşetilmesi yaralanmaya neden olabilir.

→ Fırçalara taşlama diski takmayın.

1.3.2 Aküler ve akü şarj cihazları için güvenlik talimatları

→ **Tüm emniyet bilgilerini ve talimatlarını okuyun.** Uyarılar ve talimatların göz ardı edilmesi elektrik çarpmasına, yangına ve/veya ciddi yaralanmaya neden olabilir.



→ **Bu talimatları güvenli bir yerde saklayın.** Akü şarj cihazını yalnızca tüm işlevlerini biliyorsanız ve bunları sınırlama olmaksızın gerçekleştiriyorsanız veya uygun talimatları almışsanız kullanın.

→ **Kullanım, temizlik ve bakım sırasında çocukları gözetim altında tutun.** Bu sayede çocukların akü şarj cihazıyla oynamadığından emin olabilirsiniz.

→ **Yalnızca 1,5 Ah veya daha yüksek kapasiteye sahip POWER FOR ALL sistem tipi PBA 18 V aküleri şarj edin. Akü voltajı, akü şarj cihazının akü şarj voltajıyla eşleşmelidir. Şarj edilebilir olmayan aküleri şarj etmeyin.** Aksi takdirde yangın ve patlama riski vardır.

→  **Akü şarj cihazını yalnızca kapalı odalarda kullanın ve nemden uzak tutun.** Akü şarj cihazına su girmesi elektrik çarpması riskini artırır.

→ **Akü şarj cihazını temiz tutun.** Kir, elektrik çarpması riski oluşturur.

→ **Kullanmadan önce her zaman kablo ve fiş dahil olmak üzere akü şarj cihazını kontrol edin.** Herhangi bir hasar fark ederseniz akü şarj cihazını kullanmayın. Akü şarj cihazını kendiniz açmayın, onarımların yalnızca kalifiye personel tarafından orijinal yedek parçalarla yapıldığından emin olun. Hasar görmüş akü şarj cihazları, kablolar ve fişler elektrik çarpması riskini artırır.

→ **Akü şarj cihazını kolaylıkla alev alabilen yüzeylerde (kağıt, kumaş vb. gibi) veya yanıcı ortamlarda kullanmayın.** Akü şarj cihazı şarj sırasında ısındığı için yangın riski vardır.

→ **Akü şarj cihazının havalandırma deliklerini kapatmayın.** Aksi takdirde şarj cihazı aşırı ısınabilir ve artık düzgün çalışmayabilir.

→ **Aküleri yalnızca üretici tarafından önerilen akü şarj cihazlarıyla şarj edin.** Bir akü tipi için uygun olan akü şarj cihazı başka bir aküye kullanıldığında yangın riskine neden olabilir.

→ **Akü hasar görür veya yanlış kullanılırsa buhar çıkması da olasıdır.** Ortamın iyice havalandırıldığından emin olun ve olumsuz etkiler görülmesi durumunda tıbbi yardım alın. Buharlar solunum sistemini tahriş edebilir.

→ **Yanlış kullanılması halinde aküden sıvı sızabilir; bu sıvıyla temastan kaçının. Kazara dokunursanız temas eden bölgeyi bol suyla yıkayın. Sıvı gözlerinize kaçarsa ek tıbbi yardım alın.** Aküden sızan sıvı cildin tahriş olmasına veya yanıklara neden olabilir.

→ Bağlantı kablosunun değiştirilmesi gerekiyorsa güvenlik tehlikelerini önlemek için bu işlem GARDENA veya GARDENA elektrikli aletler için yetkili bir servis merkezi tarafından gerçekleştirilmelidir.

→ **Bu güvenlik talimatları yalnızca POWER FOR ALL sisteminin 18 V Lityum İyon aküleri için geçerlidir.**

→ **Aküyü yalnızca POWER FOR ALL sistem ortağı ürünlerinde kullanın.** POWER FOR ALL işaretli 18 V aküler şu ürünlerle tam uyumludur: Tüm 18 V POWER FOR ALL sistem ortağı ürünleri.

→ **Ürününüzün kullanım kılavuzundaki akü tavsiyelerini dikkate alın.** Bu, aküyü ve ürünü güvenli bir şekilde çalıştırmanın ve aküleri tehlikeli aşırı yüklemeye karşı korumanın tek yoludur.

→ **Aküleri yalnızca üretici veya POWER FOR ALL sistem ortakları tarafından önerilen akü şarj cihazlarıyla şarj edin.** Belirli bir akü tipi için uygun olan akü şarj cihazı başka akülerle kullanıldığında yangın riskine neden olur (akü tipi: PBA 18 V vb./Uyumlu akü şarj cihazları: AL 18 vb.).

→ **Akü kısmen şarj edilmiş olarak teslim edilir.** Akünün tam performans gösterdiğinden emin olmak için ilk kez kullanmadan önce aküyü akü şarj cihazında tamamen şarj edin.

→ **Aküleri çocukların ulaşamayacağı yerlerde tutun.**

→ **Aküyü açmayın.** Kısa devre riski vardır.

→ **Akü hasar görür veya yanlış kullanılırsa buhar çıkabilir. Akü yanabilir veya patlayabilir.** Ortamın iyice havalandırıldığından emin olun ve olumsuz etkiler görülmesi durumunda tıbbi yardım alın. Buharlar solunum sistemini tahriş edebilir.

→ **Akü yanlış kullanılır veya hasar görürse aküden yanıcı sıvı sızabilir; bu sıvıyla temastan kaçının. Kazara dokunursanız temas eden bölgeyi bol suyla yıkayın. Sıvı gözlerinize kaçarsa ek tıbbi yardım alın.** Aküden sızan sıvı cildin tahriş olmasına veya yanıklara neden olabilir.

→ **Akü arızalıysa sıvı sızabilir ve bitişik nesnelere islatılabilir. Etkilenen parçaları kontrol edin.** Bunları temizleyin veya gerekirse değiştirin.

→ **Aküye kısa devre yaptırmayın. Akü kullanımında olmadığında aküyü atış, bozuk para, anahtar, çivi, vida veya temas noktalarının bağlanması nedeniyle olabilecek diğer küçük metal nesnelere uzak tutun.** Akü terminallerinin kısa devre yapması yanıklara veya yangına neden olabilir.

→ **Akü temas noktaları kullanımdan sonra sıcak olabilir. Aküyü çıkarırken sıcak kontaklara dikkat edin.**

→ **Akü; çivi veya tornavida gibi keskin nesnelere ya da dışarıdan uygulanan kuvvetten hasar görebilir.** Dahili kısa devre meydana gelebilir ve akü yanabilir, duman çıkarabilir, patlayabilir veya aşırı ısınabilir.

→ **Hasarlı aküleri asla servis işlemi uygulamayın.** Akülerin tüm bakım işlemleri yalnızca üretici ya da yetkili servis merkezleri tarafından gerçekleştirilmelidir.

→  **Uzun süre güneş ışığına, ateşe, kire, suya ve neme maruz kalmaya da dahil olmak üzere aküyü ısıdan koruyun.** Patlama ve kısa devre riski vardır.

→ **Aküyü sadece -20°C ile +50°C arasındaki ortam sıcaklıklarında kullanın ve depolayın.** Örneğin, yaz aylarında aküyü arabanızda bırakmayın. 0°C'nin altındaki sıcaklıklarda, cihaza bağlı olarak performans düşebilir.

→ **Aküyü yalnızca 0°C ile +35°C arasındaki ortam sıcaklıklarında şarj edin. Aküyü yalnızca +10°C ile +35°C arasındaki ortam sıcaklıklarında bir USB bağlantısı ile şarj edin. Sıcaklık aralığının dışında şarj edilmesi aküye zarar verebilir ve yangın riskini artırabilir.**

→ **Aküyü, kullanımdan sonra şarj etmeden veya muhafaza etmeden önce en az 30 dakika boyunca soğumaya bırakın.**

1.3.3 Ek elektrik güvenliği talimatları

TEHLİKE! Kalp durması!

Bu ürün, kullanım sırasında elektromanyetik bir alan oluşturur. Bu alan aktif veya pasif tıbbi implantların çalışmasını etkileyebilir ve ciddi ya da ölümcül yaralanmalara neden olabilir (ör. kişinin kalp pilli varsa).

→ Bu ürünü kullanmadan önce doktorunuzun ya da implantınızın üreticisinin danışın.

→ Ürünü kullanmıyorken aküyü çıkarın.

→ Ürünü kullandıktan sonra, şebeke fişini duvar prizinden çıkarın.

→ Ürünü uzun bir süre kullanılmayacaksa veya depolanacaksa aküyü çıkarın.

→ Çalışmayan aküleri kullanmayın ve uygun şekilde atın.

Aküyü takarken parmaklarınızı sıkıştırabilirsiniz.

→ Aküyü takarken parmaklarınıza dikkat edin.

→ Ürünü kullanmadan önce çalışma alanında gizli kablolar olup olmadığını kontrol edin. Gerekirse bunları çıkarın.

1.3.4 Ek kişisel güvenlik talimatları

TEHLİKE! Boğulma tehlikesi!

Küçük parçalar kolaylıkla yutulabilir. Polietilen torba nedeniyle küçük çocuklar için boğulma tehlikesi vardır.

→ Montaj sırasında küçük çocukları uzak tutun.

→ Kullanmadan önce çalışma alanını güvence altına alın: Çocukları, evcil hayvanları ve çevredekileri uzak tutun.

→ Koruyucu gözlük takın.

Yardımcı tutma yerini takarken parmaklarınızı sıkıştırabilirsiniz.

→ Yardımcı tutma yerini ayarlarken parmaklarınıza dikkat edin.

→ Koruyucu ayakkabı giyin.

→ Yorgunken veya uyuşturucu, alkol ya da ilaç etkisi altındayken makineyi kullanmayın. Makineleri kullanırken bir anlık dikkatsizlik, ciddi yaralanmaya neden olabilir.

→ Ürünü baş hizasında yüksekte kullanmayın.

Kablosuz çok amaçlı temizleyici AquaBrush; hassas, cilalı, kaplamalı ve çizilmeye duyarlı yüzeylere zarar verebileceğinden bu yüzeylerde kullanmayın.

2. MONTAJ

DİKKAT! Sudan kaynaklı hasar!

Kazara çalışmaya bağlı su hasarı.

→ Su kaynağının bağlantısını kesin.

→ Ürünü monte etmeden önce aküyü çıkarın.

2.1 Teslimat kapsamı

	Ürün 14840-55	Ürün 14841-20	Ürün 14842-20
Tutma yeri ünitesi	x	x	x
Uzatma sapı	-	x	x
Döner fırça ünitesi (evrensel)	-	x	x
Disk fırça ünitesi	x	-	x
Akü şarj cihazı	-	x	x
Akü (2,5 Ah)	-	x	x
Koruyucu akü kapağı (2,5 Ah için)	x	x	x
Kullanım kılavuzu	x	x	x

Ürün 14841-55 ve 14842-55, akü şarj cihazı veya akü olmadan tedarik edilir.

2.2 Uzatma sapının takılması [Şek. A1]

TEHLİKE! Yaralanma!

→ 1'den fazla uzatma sapı kullanmayın.

1. Uzatma sapını ② tutma yeri ünitesine ① gidebildiği yere kadar itin ③. Bunu yaparken, tırnaklar açıklığa ④ doğru itilmelidir.
2. Rakor somununun ⑤ elle sıkın (herhangi bir alet kullanmayın). Rakor somunu ile bağlantı elemanı arasında küçük bir boşluk olması normaldir. Bu, bağlantıyı sıkı hale getirir.

2.3 Fırça ünitesini takma/değiştirme [Şek. A1]

Yalnızca aşağıdaki GARDENA fırça üniteleri ④ kullanılabilir.

- GARDENA rulo fırça ünitesi
- GARDENA disk fırça ünitesi

Her iki fırça ünitesi de uzatma sapına veya tutma yeri ünitesine takılabilir.

2.3.1 Fırça ünitesinin takılması

1. Gereken fırça ünitesini ④ tutma yeri ünitesine ① veya uzatma sapına ② gidebildiği kadar itin. Bunu yaparken, tırnaklar açıklığa ⑩ doğru itilmelidir.
2. Rakor somununu ⑭ elle sıkın (herhangi bir alet kullanmayın). Rakor somunu ile bağlantı elemanı arasında küçük bir boşluk olması normaldir. Bu, bağlantıyı sıkı hale getirir.

2.3.2 Fırça ünitesini değiştirme

1. Rakor somununu ⑭ elle sökün (herhangi bir alet kullanmayın).
2. Fırçayı tutma yeri ünitesinden ① veya uzatma sapından ② çekip çıkarın.
3. Gereklî fırçayı 2.3.1 Fırça ünitesinin takılması bölümünde açıklandığı şekilde takın.

2.4 Çok amaçlı temizleyicinin su kaynağına bağlanması [Şek. A2]

Çok amaçlı temizleyici, 1,2 MPa (12,0 bar) su giriş basıncına kadar sızdırmazdır. Ancak optimum temizlik sonuçları için su giriş basıncı 0,6 MPa'ya (6,0 bar) geçmez.

Çok amaçlı temizleyici, su kaynağı ile veya su kaynağı olmadan kullanılabilir.

1. Birlikte verilen su durdurma hortumu konnektörünü ⑥ su hortumuna ⑤ bağlayın.
2. Akış regülatörünü ⑫ 0 konumuna getirin.
3. Su hortumunu ⑤ su kaynağına ⑥ bağlayın.
4. Su durdurma hortumu konnektörünü ⑥ çok amaçlı temizleyicideki su girişine ⑦ bağlayın.

3. KULLANIM



DİKKAT! Sudan kaynaklı hasar!

Kazara çalışmaya bağlı su hasarı.

- Su kaynağının bağlantısını kesin.
- Ürünü ayarlamadan önce aküyü çıkarın.

3.1 Akünün şarj edilmesi [Şek. 01/02/03]



DİKKAT!

Güç kaynağının voltajı, şarj cihazının nominal değerler plakasının üzerindeki teknik özelliklerle eşleşmelidir.

- Şebeke voltajına dikkat edin.

Akıllı şarj prosedürü, akünün şarj durumunu otomatik olarak algılar ve akü sıcaklığı ile voltajına bağlı olarak optimum şarj akımını kullanarak şarj eder. Bu, aküyü korur ve akü şarj cihazında depolandığında aküyü tamamen şarj edilmiş halde tutar.

1. Ayırma düğmesine ① basın ve aküyü ② akü tutucudan ③ çıkarın.
2. Aküyü ③ koruyucu kapaktan ④ çıkarın.
3. Akü şarj cihazını ⑤ bir duvar prizine bağlayın.
4. Akü şarj cihazını ⑤ akünün ⑥ üzerine kaydırın.

Şarj cihazındaki akü şarj göstergesi ⑦ yeşil renkte yanıp söndüğünde akü şarj edilir.

Akü şarj cihazındaki akü şarj göstergesi ⑧ sürekli yeşil renkte yandığında akü tam şarj olmuştur (şarj süresi, bkz. 7. TEKNİK ÖZELLİKLER).

5. Şarj sırasında şarj durumunu düzenli aralıklarla kontrol edin.
6. Akü ⑨ tamamen şarj edildiğinde akü ⑨, akü şarj cihazından ⑩ çıkarılabilir.

3.2 Ekran öğelerinin anlamı

3.2.1 Akü şarj cihazındaki ekran [Şek. 03]

Akü şarj göstergesinin ⑪ yanıp sönmeye başladığında şarj süreci, akü şarj göstergesinin ⑫ yanıp sönmeye başladığında belirtilir.

Not: Şarj süreci yalnızca akü sıcaklığı izin verilen şarj sıcaklığı aralığında olduğunda gerçekleştirilebilir; bkz. 7. TEKNİK ÖZELLİKLER.



Akü şarj göstergesinin ⑬ sürekli yanması



Akü şarj göstergesinin ⑭ sürekli yanması, akünün tamamen şarj edildiğini veya akü sıcaklığının izin verilen şarj sıcaklığı aralığı dışında olduğunu ve bundan dolayı şarj edilemediğini belirtir. İzin verilen sıcaklık aralığına ulaşıldığında akü şarj edilir.

Akü takılı değilse akü şarj göstergesinin ⑮ sürekli yanması, elektrik fişinin prize takılı ve şarj cihazının kullanıma hazır olduğunu belirtir.

3.2.2 Ürün üzerindeki akü şarj durumu göstergesi ⑯ [Şek. 04/07]

Ürünü başlattıktan sonra akü şarj durumu göstergesi ⑯ 5 saniye boyunca görüntülenir.

Akü şarj olma durumu göstergesi	Akü şarj olma durumu
⑰, ⑱ ve ⑲ yeşil renkte yanar	%67-%100 şarj olmuş
⑳ ve ㉑ yeşil renkte yanar	%34-%66 şarj olmuş
㉒ yeşil renkte yanar	%11-%33 şarj olmuş
㉓ yeşil renkte yanıp söner	%0-%10 şarj olmuş

LED ⑳ yeşil renkte yanıp sönyorsa akü şarj edilmelidir.

Hata LED'i ㉔ yandığında veya yanıp söndüğünde, bkz. 6. HATA GİDERME.

3.3 Uzatma sapıyla çalışma konumu [Şek. 05]

→ Çok amaçlı temizleyiciyi bir eliniz tutma yerinin ㉕ üzerinde, diğer eliniz de ek tutma yerinde ㉖ olacak şekilde dik konumda tutun.

3.4 Ek tutma yeri konumunun ayarlanması [Şek. 06]

Ek tutma yerinin konumu boyunuza göre ayarlanabilir.

Çok amaçlı temizleyici boyunuza doğru şekilde ayarlandığında duruşunuz dik olacak ve fırça, çalışma konumunda temizlenecek yüzeye temas edecektir.

1. Kolu ㉗ çekin.
2. Ek tutma yerini ㉘ istenilen konuma eğin.
3. Kolu ㉗ tekrar kilitlemeye kadar serbest bırakın.

3.5 Çok amaçlı temizleyiciyi çalıştırma/durdurma [Şek. 01/05/07]



TEHLİKE! Yaralanma!

Çalıştırma kolu serbest bırakıldığında ürün durmazsa yaralanma riski vardır.

- Güvenlik cihazlarını veya anahtarları baypas etmeyin.
- Örneğin, çalıştırma kolunu tutma yerine takmayın.

3.5.1 Çok amaçlı temizleyiciyi çalıştırma

Çok amaçlı temizleyici yalnızca akünün üzerinde uygun bir GARDENA akü koruyucu kapağı ⑳ ile birlikte kullanılabilir.

Power+ aküler ve 4,0 Ah aküler için GARDENA Servisinden uygun bir akü koruyucu kapağı temin edilebilir:

- Power+ akü için akü koruyucu kapağı Ürün 14800-00.600.36
 - 4,0 Ah akü için akü koruyucu kapağı Ürün 14800-00.600.32
1. Başlamadan önce fırçalarda küçük taşlar olup olmadığını kontrol edin ve gerekirse bunları çıkarın. Küçük taşlar yüzeyi çizebilir.
 2. Gerekirse çok amaçlı temizleyiciyi su kaynağına bağlayın (2.4 Çok amaçlı temizleyicinin su kaynağına bağlanması bölümünde açıklandığı gibi).
 3. Koruyucu akü kapağını ㉙ akünün üzerine çekin.
 4. Aküyü ㉚ duyulur bir şekilde oturana kadar akü tutucuya ㉛ yerleştirin.
 5. Temizliğe başlamadan önce: Kullanmak istediğiniz fırçanın uygunluğunu bir numune malzemede veya göze çarpmayan bir yerde test edin.
 6. Çok amaçlı temizleyiciyi bir eliniz tutma yerinin ㉕ üzerinde, diğer eliniz de ek tutma yerinde ㉖ olacak şekilde tutun.
 7. Çalıştırma kolunu ㉗ tutma yerine ㉘ doğru çekin. Çok amaçlı temizleyici çalışmaya başlar ve akü şarj durumu göstergesi ⑯ 5 saniye boyunca görüntülenir.

3.5.2 Çok amaçlı temizleyiciyi durdurma

1. Çalıştırma kolunu ㉗ serbest bırakın. Çok amaçlı temizleyici durur.
2. Ayırma düğmesine ① basın ve aküyü ② akü tutucudan ③ çıkarın.

3.6 Su akışının ayarlanması [Şek. 07]

Su akışını 3 kademe olarak ayarlayabilirsiniz.

- 0 Su akışı yok
- 1 Daha az su akışı
- 2 Tam su akışı

→ Akış kontrol düğmesini ⑫ istediğiniz konuma getirin.

3.7 Fırça dönüş hızının ayarlanması [Şek. 07]

Fırçanın dönüş hızını sürekli olarak **min.** ile **maks.** değerler arasında ayarlayabilirsiniz.

→ Güç regülatörünü ⑬ istediğiniz konuma çevirin.

4. BAKIM



DİKKAT! Sudan kaynaklı hasar!

Kazara çalışmaya bağlı su hasarı.

→ Su kaynağının bağlantısını kesin.

→ Ürüne servis işlemi yapmadan önce aküyü çıkarın.

4.1 Çok amaçlı temizleyicinin temizlenmesi [Şek. M1]



TEHLİKE! Yaralanma!

Yaralanma riski ve ürüne zarar verme riski.

→ Ürünü su veya su jeti (özellikle yüksek basınçlı su jeti) ile temizlemeyin.

→ Benzin veya çözücüler gibi kimyasallarla temizlemeyin. Bazı kimyasallar önemli plastik parçaları tahrip edebilir.

Havalandırma delikleri her zaman temiz tutulmalıdır.

1. Çok amaçlı temizleyiciyi nemli bir bezle temizleyin (fırça ünitesini suya batırmayın veya akan suyun altında temizlemeyin).
2. Havalandırma deliklerini ⑭ yumuşak bir fırçayla temizleyin (tornavida kullanmayın).
3. Her kullanımdan sonra tüm hareketli parçaları temizleyin.

4.2 Fırçaların temizlenmesi

1. Fırçaları fırça ünitesinden çıkarın (bkz. **6.1 Fırçaları değiştirme**).
2. Fırçaları akan suyun altında temizleyin. Özellikle küçük taşları ve kir kalıntılarını fırçalardan temizleyin.
3. **Yalnızca rulo fırça için:** Sıçrama siperliği üzerindeki fırçaları ⑯ temizleyin.
4. Fırçaları fırça ünitesine takın (bkz. **6.1 Fırçaları değiştirme**).

4.3 Aküyü ve akü şarj cihazını temizleme

Akü ve akü şarj cihazının yüzeyi ve temas noktaları, aküyü şarj cihazına bağlamadan önce temiz ve kuru olmalıdır.

→ Akan su kullanmayın.

4.3.1 Akünün temizlenmesi

Aküyü temizlemek için kimyasal maddeler kullanmayın.

→ Zaman zaman havalandırma deliklerini ve akünün temas noktalarını yumuşak, temiz ve kuru bir fırçayla temizleyin.

4.3.2 Akü şarj cihazının temizlenmesi

→ Temas noktalarını ve plastik parçaları yumuşak ve kuru bir bez ile temizleyin.

5. DEPOLAMA

5.1 Hizmet Dışı Bırakma

Ürün, çocukların erişemeyeceği bir yerde saklanmalıdır.

1. Aküyü çıkarın.
2. Aküyü akü koruyucu kapağı olmadan şarj edin (bkz. **3.1 Akünün şarj edilmesi**).
3. Çok amaçlı temizleyiciyi, aküyü ve akü şarj cihazını temizleyin (bkz. **4. BAKIM**).

4. Çok amaçlı temizleyiciyi, aküyü ve akü şarj cihazını donmaya karşı korundukları kuru ve kapalı bir yerde saklayın.
5. Çok amaçlı temizleyiciyi fırça üzerinde desteklenir halde saklamayın. *Bu, fırçanın deforme olmasını önler.*

6. HATA GİDERME



DİKKAT! Sudan kaynaklı hasar!

Kazara çalışmaya bağlı su hasarı.

→ Su kaynağının bağlantısını kesin.

→ Üründe hata giderme işlemi yapmadan önce aküyü çıkarın.

6.1 Fırçaları değiştirme

GARDENA yedek parçalarını GARDENA bayisinden veya GARDENA servisinden edebilirsiniz.

Yalnızca aşağıdaki 3 GARDENA fırçası kullanılabilir:

- **GARDENA Rulo Fırça Evrensel Ürün 14848:** Ahşap yüzeyleri temizlemek için. Ahşap, yumuşak ve sert ahşap bölümlerden, WPC ve BPC'den yapılmış döşeme tahtaları ve döşemeler için idealdir. Sızdırmaz yüzeyler için uygun değildir.
- **Gardena Rulo Fırça Orta Ürün 14849:** Güçlü temizlik için. Yosun ve yeşil algler gibi kaba kirliler için idealdir. Taş yüzeyler için uygundur (düz parke taşları, fayanslar ve beton bloklar). Sızdırmaz yüzeyler için uygun değildir.
- **GARDENA Disk Fırça Yumuşak Ürün 14847:** Hassas temizlik için. Yüzeyler üzerinde hafif temizlik işleri için idealdir. Ulaşılması zor alanları, köşeleri ve kenarları, basamakları ve süpürgelikleri temizlemek için idealdir.

6.1.1 Rulo fırçayı değiştirme [Şek. T1]

Zemini temizlerken aşınma nedeniyle kablosuz çok amaçlı temizleyicinin muhafazası yere temas ediyorsa fırça değiştirilmelidir.

2 GARDENA rulo fırça mevcuttur:

→ Yalnızca orijinal **GARDENA rulo fırça** kullanın.

1. Bağlantı elemanını ⑮ saat yönünün tersine çevirin.
2. Bağlantı elemanını ⑮ çekip çıkarın.
3. Rulo fırçayı ⑮ rulo fırça tutucudan ⑰ çekerek çıkarın.
4. Yeni rulo fırçayı ⑮ rulo fırça tutucuya ⑰ itin.
5. Bağlantı elemanını ⑮ rulo fırçaya ⑮ takın.
6. Bağlantı elemanını ⑮, bağlantı duyulur bir şekilde yerine oturana kadar saat yönünde döndürün. *Bu, rulo fırçayı sabitlet.*

6.1.2 Disk fırçayı değiştirme [Şek. T2]

→ Yalnızca orijinal bir **GARDENA disk fırça** kullanın.

1. Disk fırçayı ⑱ disk fırça tutucudan ⑲ çekerek çıkarın.
2. Yeni disk fırçayı ⑱ disk fırça tutucusuna ⑲ gidebildiği kadar itin. *Bu, disk fırçayı sabitlet.*

6.2 Hata tablosu

Sorun	Olası Neden	Çözüm
Fırça tıkalı	Fırçayı tıkayan bir engel var.	→ Engeli kaldırın.
Çok amaçlı temizleyici düzgün temizlemiyor veya titriyor	Fırça aşınmış.	→ Fırçayı değiştirin.
Çok amaçlı temizleyici durmuyor	Çalıştırma kolu sıkışmış.	→ Aküyü çıkarın ve çalıştırma kolunu gevşetin.
Çok amaçlı temizleyici çalışmıyor veya duruyor. LED ⑳ yeşil renkte yanıp sönüyor [Şek. 04]	Akü boşalmıştır.	→ Aküyü şarj edin.
Çok amaçlı temizleyici çalışmıyor veya duruyor. Hata LED'ı ㉑ kırmızı renkte yanıyor [Şek. 04]	Akü sıcaklığı izin verilen aralığın dışındadır.	→ Akü sıcaklığı tekrar 0°C ile +45°C arasında olana kadar bekleyin.
	Akü temas noktaları arasında su damlaları veya nem var.	→ Su damlalarını veya nemi kuru bir bezle temizleyin.
	Motoru tıkayan bir engel var.	→ Engeli kaldırın.

Sorun	Olası Neden	Çözüm
Çok amaçlı temizleyici çalışmıyor veya duruyor. Hata LED'i (🔴) kırmızı renkte yanıp sönüyor [Şek. 04]	Çok amaçlı temizleyici arızalı.	→ GARDENA Servisi ile iletişime geçin.
Çok amaçlı temizleyici çalışmıyor veya duruyor. Hata LED'i (🔴) yanmıyor [Şek. 04]	Akü, akü tutucusuna tam olarak takılmamış.	→ Aküyü, duyulur bir şekilde yerine oturana kadar akü tutucuya yerleştirin.
	Akü arızalıdır.	→ Aküyü değiştirin.
	Çok amaçlı temizleyici arızalı.	→ GARDENA Servisi ile iletişime geçin.
Şarj süreci mümkün değildir. Akü şarj göstergesi (🔴) sürekli yeşil yanıyor	Akü, akü şarj cihazına doğru şekilde itilmemiş.	→ Aküyü akü şarj cihazına doğru şekilde itin.
	Akü temas noktaları kirli.	→ Akü temas noktalarını temizleyin (ör. aküyü birkaç kez takıp çıkararak. Gerekirse aküyü değiştirin).
	Akü sıcaklığı izin verilen aralığın dışındadır.	→ Akü sıcaklığı tekrar 0°C ile +45°C arasında olana kadar bekleyin.
	Akü arızalıdır.	→ Aküyü değiştirin.
Şarj süreci mümkün değildir. Akü şarj göstergesi (🔴) yanmıyor	Akü şarj cihazının elektrik fişi doğru takılmamış.	→ Elektrik fişini elektrik prizine tam olarak takın.
	Güç çıkışı, elektrik kablosu veya akü şarj cihazı arızalıdır.	→ Şebeke voltajını kontrol edin. Gerekirse akü şarj cihazını yetkili bir bayiye veya GARDENA Servisine kontrol ettirin.

NOT:

Onarım işlemleri GARDENA servis merkezleri veya GARDENA tarafından onaylanan uzman bayiler tarafından gerçekleştirilebilir.

→ Başka arızalar olması durumunda lütfen GARDENA servis merkezinizle iletişime geçin.

7. TEKNİK ÖZELLİKLER

Çok amaçlı temizleyici	Birim	Değer (Ürün 14840)	Değer (Ürün 14841)	Değer (Ürün 14842)
Rulo fırça hızı (min/maks)	Dev/Dak		350-1000	350-1000
Disk fırça hızı (min/maks)	Dev/Dak	350-1000		350-1000
Rulo fırça genişliği	cm		10	10
Disk fırça çapı	cm	17		17
Maksimum su akış hızı	l/sa	100	100	100
Ağırlık (aküsüz)	kg	2,7	4,0	3,2-4,0

Sistem aküsü PBA 18 V 2,5 Ah W-B	Ünite	Değer (Ürün 14903)
Akü voltajı	V (DC)	18
Akü kapasitesi	Ah	2,5
Hücre sayısı (Lityum-iyon)		5
Uygun POWER FOR ALL sistemi akü şarj cihazları		AL 1810 CV/AL 1815 CV/AL 18V-20/AL 1830 CV/AL 1880 CV
Akü şarj cihazı AL 1810 CV P4A	Ünite	Değer (Ürün 14900)
Şebeke voltajı	V (AC)	220-240
Şebeke frekansı	Hz	50-60
Nominal akım	W	26
Akü şarj voltajı	V (DC)	18
Maksimum akü şarj akımı	mA	1000
Akü şarj süresi (yaklaşık)		
PBA 18 V 2,0 Ah W-B	dak.	115
PBA 18 V 2,5 Ah W-B	dak.	136
PBA 18 V 4,0 Ah W-C	dak.	228

Akü şarj cihazı AL 1810 CV P4A	Ünite	Değer (Ürün 14900)
İzin verilen şarj sıcaklığı aralığı	°C	0 - 35
EPTA prosedürü 01:2014 uyarınca ağırlık	kg	0,17
Koruma sınıfı		II/II
Uygun POWER FOR ALL sistem aküleri		PBA 18 V

8. AKSESUAR/YEDEK PARÇALAR

GARDENA Rulo Fırça Evrensel	Aşınmış bir rulo fırça yerine kullanılır; ör. ahşap yüzeyler için.	Ürün 14848
GARDENA Rulo Fırça Orta	Aşınmış bir rulo fırça yerine kullanılır; ör. taş yüzeyler için.	Ürün 14849
GARDENA Disk Fırça Yumuşak	Aşınmış bir disk fırça yerine kullanılır.	Ürün 14847
GARDENA disk fırça ünitesi	Diğer olası kullanımlar için çok amaçlı temizleyicinin tamamlayıcısı olarak kullanılır.	Ürün 14846
GARDENA Uzatma Sapı	GARDENA Kablosuz Çok Amaçlı Temizleyici Ürün 14840'ı uzatmak için kullanılır.	Ürün 14845
GARDENA sistem aküsü P4A PBA 18 V/45 P4A PBA 18 V/72	İlave çalışma zamanı ya da değişim amaçlı akü.	Ürün 14903 Ürün 14905
GARDENA akü hızlı şarj cihazı AL 1830 CV P4A	POWER FOR ALL sistemi PBA 18 V..W-.. aküleri hızlı şarj etmek için kullanılır	Ürün 14901

9. GARANTİ/SERVİS

9.1 Ürün kaydı

Lütfen ürününüzü [gardena.com/registration](https://www.gardena.com/registration) adresinden kaydedin.

9.2 Servis

Servisimizin güncel iletişim bilgilerini arka sayfada ve çevrimiçi olarak bulabilirsiniz:

- Türkiye: <https://www.gardena.com/tr/destek/uzmanasorun/iletisim/>

10. TASFIYE

10.1 Çok amaçlı temizleyicinin tasfiye edilmesi

(2012/19/AB/S.I. 2013 No. 3113 Direktifine göre)



Ürün, normal evsel atıklarla birlikte bertaraf edilmemelidir. Yürürlükteki yerel çevre düzenlemelerine uygun olarak bertaraf edilmelidir.

ÖNEMLİ!

→ Ürünü, yerel geri dönüşüm toplama noktanızda veya bu nokta aracılığıyla bertaraf edin.

10.2 Akünün tasfiye edilmesi



GARDENA aküde, kullanım ömrü sonunda normal ev atıklarından ayrı olarak bertaraf edilmesi gereken lityum iyon hücreler bulunur.

Li-ion

ÖNEMLİ!

1. Lityum iyon hücrelerin şarjını tamamen boşaltın (bu konuyla ilgili olarak GARDENA Servisi ile iletişime geçin).
2. Lityum iyon hücre temas noktalarını kısa devrelere karşı emniyete alın.
3. Lityum iyon hücreleri yerel geri dönüşüm toplama noktanızda veya bu nokta aracılığıyla uygun şekilde bertaraf edin.

uk Бездротовий багатофункціональний пристрій для чищення Compact 02 / 18 В Р4А; Patio 03 / 18 В Р4А; Universal 04 / 18 В Р4А

Переклад оригінальної інструкції.

1. ВКАЗІВКИ З ТЕХНІКИ БЕЗПЕКИ	136
2. МОНТАЖ	137
3. ОБСЛУГОВУВАННЯ	138
4. ДОГЛЯД	139
5. ЗБЕРІГАННЯ	139
6. УСУНЕННЯ НЕСПРАВНОСТЕЙ	139
7. ТЕХНІЧНІ ХАРАКТЕРИСТИКИ	140
8. КОМПЛЕКТУЮЧІ/ЗАПЧАСТИНИ	140
9. ГАРАНТІЯ/СЕРВІСНЕ ОБСЛУГОВУВАННЯ	141
10. УТИЛІЗАЦІЯ	141

1. ВКАЗІВКИ З ТЕХНІКИ БЕЗПЕКИ

1.1. Умовні позначення



ПОПЕРЕДЖЕННЯ!

→ Прочитайте інструкцію з експлуатації.



ПОПЕРЕДЖЕННЯ!

→ Тримайте щітки на безпечній відстані від електричних кабелів.

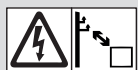

НЕБЕЗПЕКА!

→ Тримайтеся на належній відстані від електричних кабелів.



ПОПЕРЕДЖЕННЯ!

→ Перед виконанням робіт із технічного обслуговування треба зняти акумуляторну батарею.



→ Захищайте вибір від впливу атмосферних опадів.



ПОПЕРЕДЖЕННЯ!

→ Не торкайтеся руками щіток.

1.2. Загальні вказівки з техніки безпеки

ВАЖЛИВО!

Перед використанням уважно прочитайте інструкцію з експлуатації та збережіть для довідки в майбутньому.

1.2.1 Загальні вказівки з техніки безпеки для пристроїв чищення поверхонь

НЕБЕЗПЕКА! Ризик ураження електричним струмом!

Ризик травмування електричним струмом.

→ Живлення виробу має здійснюватися через пристрій захисного вимкнення (ПЗВ) із номінальним струмом спрацювання не більше 30 мА.

→ Після завершення і перед виконанням робіт з обслуговування або заміни деталей від'єднайте виріб від мережі живлення. При цьому розетка має бути в полі вашого зору.

1.2.2 Вказівки з техніки безпеки для пристроїв чищення поверхонь

Максимально допустимий тиск води 1,2 МПа. Рекомендується використовувати шланг діаметром 13 мм (1/2 дюйма).

Треба уникати попадання рідини безпосередньо на електричні прилади й обладнання, що містить електричні компоненти (напр., у внутрішню частину печей).

Використовувати виріб у плавальних басейнах заборонено.

Експлуатувати багатофункціональний пристрій для чищення після його падіння або в разі очевидних ознак пошкодження або витоків рідини заборонено.

Тримайте багатофункціональний пристрій для чищення подалі від дітей під час його увімкнення або охолодження.

1.3 Додаткові вказівки з техніки безпеки

1.3.1 Передбачуване використання

Діти віком від 8 років і особи з обмеженими фізичними, сенсорними або психічними можливостями або особи, які не мають необхідного досвіду й знань, можуть використовувати цей пристрій лише під наглядом або після належного інструктажу щодо безпечного використання пристрою і за умови розуміння ними пов'язаних із таким використанням ризиків. Дітям заборонено грати із цим пристроєм. Роботи з чищення й технічного обслуговування не мають здійснювати діти віком до 8 років без нагляду дорослих.

До виконання робіт із виробом допускаються особи віком від 16 років.

Багатофункціональний пристрій для чищення GARDENA призначено для чищення горизонтальних і вертикальних поверхонь на присадибних та прибудинкових ділянках. Ділянки, що підлягають чищенню, мають бути придатними для чищення обертовими щітками. Ділянки, що підлягають чищенню, мають бути нечутливими до впливу води, якщо використання води рекомендується.

Виріб не придатний для довготривалої роботи (професійної експлуатації).



НЕБЕЗПЕКА! Ризик тілесних ушкоджень!

Ослаблення шліфувального диска може спричинити травми.

→ Установлення шліфувального диска до щіток заборонено.

1.3.2 Вказівки з техніки безпеки під час використання акумуляторних батарей і зарядних пристроїв

→  **Уважно ознайомтеся з усіма попередженнями й інструкціями.** Недотримання попереджень та інструкцій може призвести до ураження електричним струмом, виникнення пожежі та/або тяжких травм.

→ **Зберігайте ці інструкції в безпечному місці.** Використовуйте зарядний пристрій, лише якщо ви знайомі з усіма його функціями, можете застосовувати їх без обмежень або отримали відповідні інструкції.

→ **Не залишайте дітей без нагляду під час використання, очищення й техобслуговування.** Не дозволяйте дітям гратися із зарядним пристроєм.

→ **Заряджати можна виключно акумуляторні батареї системи POWER FOR ALL типу РВА 18 В ємністю 1,5 А·г або більше. Напряга акумулятора має відповідати напрузі зарядного пристрою для заряджання акумулятора. Не заряджайте одноразові батареї.** В іншому разі існує небезпека пожежі й вибуху.

→  **Зарядний пристрій треба використовувати лише в закритих сухих приміщеннях.** Потраплення води в зарядний пристрій підвищує ризик ураження електричним струмом.

→ **Підтримуйте зарядний пристрій у чистоті.** Забруднення збільшує ризик ураження електричним струмом.

→ **Перед використанням завжди перевіряйте зарядний пристрій, а також кабель і вилку. Не використовуйте зарядний пристрій, якщо помітили будь-які пошкодження. Не розбирайте зарядний пристрій самостійно. Його ремонт має виконувати лише кваліфікований персонал із використанням лише оригінальних запасних частин.** Пошкодження зарядного пристрою, кабель або вилка збільшують ризик ураження електричним струмом.

→ **Не використовуйте зарядний пристрій на легкозаймистих поверхнях (наприклад, папір, текстиль тощо) або в горючих середовищах.** Існує ризик займання через нагрівання зарядного пристрою під час заряджання.

→ **Не закривайте вентиляційні отвори зарядного пристрою.** Інакше зарядний пристрій може перегрітись і перестати працювати належним чином.

→ **Заряджання акумуляторних батарей треба здійснювати виключно з використанням рекомендованих виробником зарядних пристроїв.** Зарядний пристрій для акумуляторів певного типу може створювати ризик пожежі в разі використання з іншим акумулятором.

→ **Якщо акумулятор пошкоджений або використовується неналежним чином, назовні також може виходити пара.** Переконайтеся, що приміщення добре провітрюється, а якщо відчуєте будь-який несприятливий вплив, зверніться по медичну допомогу. Випари можуть подразнювати дихальні шляхи.

→ **У разі неправильного використання з акумулятора може витікати рідина. Уникайте контакту з нею. При випадковому потрапленні промийте це місце водою. Якщо рідина потрапить в очі, зверніться по додаткову медичну допомогу.** Рідина, виплеснута з акумулятора, може викликати подразнення або опіки.

→ Якщо треба замінити з'єднувальний кабель, задля уникнення небезпечних ситуацій цю роботу має виконувати персонал компанії GARDENA або уповноваженого центру післяпродажного обслуговування виробів GARDENA.

→ **Ці вказівки з техніки безпеки стосуються лише літій-іонних акумуляторів 18 В системи POWER FOR ALL.**

→ **Використовувати акумуляторну батарею можна виключно в партнерських виробках системи POWER FOR ALL.** Акумуляторні батареї на 18 В із позначкою POWER FOR ALL цілкомітні сумісні з такими виробами: усі партнерські виробки на 18 В системи POWER FOR ALL.

→ **Дотримуйтеся рекомендацій щодо акумулятора, які містяться в інструкції з експлуатації вашого виробу.** Це єдиний спосіб безпечного експлуатування акумуляторної батареї та виробу, а також захисту акумуляторів від небезпечних перевантажень.

→ Заряджати акумуляторні батареї треба виключно за допомогою рекомендованих виробником або партнерами систем POWER FOR ALL зарядних пристроїв. Придатний для застосування з певними типами акумуляторних батарей зарядний пристрій може зумовлювати ризик виникнення пожежі в разі використання з іншими батареями (тип акумуляторної батареї: PBA 18В тощо /Сумісні зарядні пристрої для акумуляторних батарей: AL 18 тощо).

→ Акумуляторна батарея постачається в частково зарядженому стані. Щоб забезпечити повну продуктивність акумулятора, повністю зарядіть його в зарядному пристрої перед першим використанням.

→ Зберігайте акумуляторні батареї в недоступному для дітей місці.

→ Не відкривайте акумуляторну батарею. Існує небезпека короткого замикання.

→ Якщо акумулятор пошкоджений або використовується неналежним чином, назовні може виходити пара. Акумулятор може зайнятися або вибухнути. Переконайтеся, що приміщення добре провітрюється, а якщо відчуете будь-який несприятливий вплив, зверніться по медичну допомогу. Випари можуть подразнювати дихальні шляхи.

→ У разі неналежного використання або пошкодження акумулятора з нього може витікати легкозаймиста рідина. Уникайте контакту з нею. При випадковому потрапленні промийте це місце водою. Якщо рідина потрапить в очі, зверніться по додаткову медичну допомогу. Рідина, виплеснута з акумулятора, може викликати подразнення або опіки.

→ Якщо акумулятор несправний, рідина може витікати й потрапити на розташовані поруч предмети. Перевірте частини, які перебували під впливом. Почистьте їх або замініть, якщо необхідно.

→ Не замикайте акумуляторну батарею накоротко. Якщо акумулятор не використовується, потрібно тримати його подалі від скріпок, монет, ключів, цвяхів, гвинтів та інших дрібних металевих предметів, які можуть з'єднати контакти. Замикання контактів акумулятора може призвести до опіків або пожежі.

→ Після використання контакти акумулятора можуть бути гарячими. Коли ви виймаєте акумуляторну батарею, пам'ятайте, що контакти можуть бути гарячими.

→ Цвяхи, викрутки й інші гострі предмети, а також надмірний механічний вплив можуть пошкодити акумулятор. Через це у виробі може статися коротке замикання, яке спричинить горіння, задимлення, вибух або перегрівання.

→ За жодної умови не виконуйте технічне обслуговування пошкоджених акумуляторних батарей. Будь-яке технічне обслуговування акумуляторів мають виконувати лише персонал заводу-виробника або фахівці уповноважених сервісних центрів.

→  **Захищайте акумулятор від нагрівання, наприклад безперервним інтенсивним сонячним промінням чи вогнем, а також від потраплення бруду й води, не тримайте його у вологому середовищі.** Існує ризик вибуху й короткого замикання.

→ Використовуйте та зберігайте акумуляторну батарею тільки за температури навколишнього середовища від -20 до +50 °C. Не залишайте акумуляторну батарею у літній час в автомобілі. За температури < 0 °C продуктивність деяких пристроїв може знизитися.

→ Заряджати акумуляторну батарею треба лише за температури навколишнього середовища в діапазоні від 0 до +35 °C. Акумуляторну батарею з USB-роз'ємом – лише за температури навколишнього середовища в діапазоні від +10 до +35 °C. Заряджання поза межами температурного діапазону може пошкодити акумуляторну батарею або збільшити ризик виникнення пожежі.

→ Після використання дайте акумулятору охолонути щонайменше 30 хвилин перед заряджанням або зберіганням.

1.3.3 Додаткові вказівки з техніки безпеки під час використання електроінструментів

НЕБЕЗПЕКА! Ризик зупинення серця!

Під час роботи цього виробу утворюється електромагнітне поле. Це поле може вплинути на роботу активних або пасивних медичних імплантатів (напр., кардіостимуляторів) і спричинити тяжкі або смертельні травми.

→ Перед використанням цього виробу проконсультуйтеся з лікарем і виробником імплантата.

→ Коли виріб не використовується, акумулятор треба зняти.

→ Після використання виробу від'єднайте вилку від розетки живлення.

→ Якщо виріб довго зберігається або не використовується, акумуляторну батарею треба зняти.

→ Використовувати акумуляторні батареї, що вийшли з ладу, заборонено. Їх треба утилізувати належним чином.

Під час установлення батареї існує ризик защемлення пальців.

→ Бережіть пальці під час установлення акумуляторної батареї.

→ Перед використанням виробу перевірте робочу зону на наявність прихованих кабелів. За необхідності приберіть їх.

1.3.4 Додаткові вказівки з особистої техніки безпеки

НЕБЕЗПЕКА! Небезпека задусення!

Дрібні деталі можна легко проковтнути. Поліетиленові пакети становлять небезпеку задусення для маленьких дітей.

→ Під час виконання монтажних робіт не підпускайте дітей до пристрою.

→ Перед початком виконання робіт убезпечте робоче місце: Не підпускайте дітей, домашніх тварин і сторонніх осіб до пристрою.

→ Використовуйте захисні окуляри.

Під час установлення допоміжної ручки існує ризик защемлення пальців.

→ Бережіть пальці під час регулювання положення допоміжної ручки.

→ Використовуйте захисні черевики.

→ Не використовуйте електроінструмент, коли ви стомлені або перебуваєте під впливом наркотичних речовин, алкоголю чи лікарських засобів. Одна мить неуважності при використанні електроінструмента може призвести до серйозних травм.

→ Під час використання не піднімайте виріб над головою.

Треба уникати використання виробу на ніжних, полірованих поверхнях, поверхнях із покриттям і поверхнях, чутливих до подряпин, оскільки бездротовий багатофункціональний пристрій для чищення AquaBrush може їх пошкодити.

2. МОНТАЖ



ЗАСТЕРЕЖЕННЯ! Пошкодження водою!

Пошкодження водою внаслідок випадкового пуску.

→ Від'єднайте пристрій від лінії подавання води.

→ Перед збиранням виробу виймайте акумулятор.

2.1 Комплект постачання

	Арт. 14840-55	Арт. 14841-20	Арт. 14842-20
Ручка в зборі	x	x	x
Подовжувач ручки	-	x	x
Щітка-валик у зібраному стані (універсальна)	-	x	x
Дискова щітка в зібраному стані	x	-	x
Зарядний пристрій	-	x	x
Акумуляторна батарея (2,5 А-г)	-	x	x
Захисна кришка акумуляторної батареї (для акумуляторів 2,5 А-г)	x	x	x
Інструкція з експлуатації	x	x	x

Арт. 14841-55 та 14842-55 постачаються без зарядного пристрою та акумуляторної батареї.

2.2 Установлення подовжувальної ручки [рис. А1]



НЕБЕЗПЕКА! Ризик травмування!

→ Заборонено використовувати кілька подовжувальних ручок.

1. Установіть подовжувальну ручку ② натисканням її ① до упору ④. Під час установлення шпонку(ки) треба встановити в отвір ⑤.
2. Затягніть з'єднувальну гайку ③ від руки (не використовуйте інструменти). Невеликий зазор між з'єднувальною гайкою та з'єднувальним елементом не є відхиленням.
Це забезпечить щільність з'єднання.

2.3 Установлення/заміна щітки [рис. А1]

Можна використовувати лише такі щітки ④ GARDENA.

- Щітка-валик GARDENA у зібраному стані
- Дискова щітка GARDENA у зібраному стані

Обидві щітки в зібраному стані можна встановлювати на подовжувальну ручку або на саму ручку.

2.3.1 Установлення щітки

1. Установіть потрібну щітку ④ в ручку ① або подовжувальну ручку ② до упору. Під час установлення шпонку(ки) треба встановити в отвір ⑤.
2. Затягніть з'єднувальну гайку ③ від руки (не використовуйте інструменти). Невеликий зазор між з'єднувальною гайкою та

з'єднувальним елементом не є відхиленням.
Це забезпечить щільність з'єднання.

2.3.2 Заміна щітки

- Відкрутіть з'єднувальну гайку ⑩ вручну (не використовуйте інструменти).
- Зніміть щітку з ручки ① або подовжувальної ручки ②.
- Установіть потрібну щітку, як це описано в п. 2.3.1 Установлення щітки.

2.4 Під'єднання багатофункціонального пристрою для чищення до системи водопостачання [рис. A2]

Багатофункціональний пристрій для чищення герметичний за умови тиску води на вході 1,2 МПа (12,0 барів). Однак щоб досягнути оптимальних результатів чищення, треба уникати перевищення тиску води 0,6 МПа (6,0 барів).

Багатофункціональний пристрій для чищення можна використовувати із системою водопостачання або без неї.

- Під'єднайте кран-з'єднувач ③ (входить до комплекту) водяного шланга до шланга ④ системи водопостачання.
- Установіть регулятор витрати ② у положення 0.
- Під'єднайте водяний шланг ⑤ до джерела подавання води ⑥.
- Під'єднайте кран-з'єднувач ③ водяного шланга до вхідного отвору води ⑦ багатофункціонального пристрою для чищення.

3. ОБСЛУГОВУВАННЯ



ЗАСТЕРЕЖЕННЯ! Пошкодження водою!

Пошкодження водою внаслідок випадкового пуску.

- Від'єднайте пристрій від лінії подавання води.
- Перед початком налаштування виробу акумуляторну батарею треба зняти.

3.1 Зарядження акумуляторної батареї [рис. O1 / O2 / O3]



ЗАСТЕРЕЖЕННЯ!

Напряга джерела електроживлення має відповідати параметрам, зазначеним на фірмовій табличці зарядного пристрою.

- Зважайте на мережеву напругу!

Функція розумного зарядження автоматично визначає стан заряду акумулятора й заряджає його, вибираючи оптимальний заряджальний струм залежно від температури й напруги акумулятора.

Це захищає акумулятор і підтримує його повний заряд під час його перебування в зарядному пристрої.

- Натисніть кнопку фіксатора ④ акумулятора й витягніть акумулятор ⑤ із тримача ⑥.
- Дістаньте акумулятор ⑤ із захисної кришки ⑦.
- Під'єднайте зарядний пристрій акумулятора ⑧ до розетки мережі живлення.
- Установіть зарядний пристрій акумуляторної батареї ⑨ на акумуляторну батарею ⑩.

Якщо індикатор заряду акумулятора ⑨ на зарядному пристрої блимає зеленим, акумулятор заряджається.

Якщо індикатор заряду акумулятора ⑨ на зарядному пристрої безперервно світиться зеленим, акумулятор повністю заряджено (параметр «Час зарядження», див. розділ 7. ТЕХНІЧНІ ХАРАКТЕРИСТИКИ).

- Регулярно перевіряйте рівень заряду під час зарядження.
- Коли акумуляторну батарею ⑩ буде повністю заряджено, від'єднайте її від зарядного пристрою ⑨.

3.2 Опис елементів індикації

3.2.1 Дисплей зарядного пристрою [рис. O3]

Блимання індикатора заряду акумулятора ⑨ Про процес зарядження сигналізує блимання індикатора заряду акумулятора ⑨.



Примітка. Цикл зарядження можна здійснити, лише якщо температура акумулятора перебуває в межах допустимого діапазону температур зарядження, див. розділ 7. ТЕХНІЧНІ ХАРАКТЕРИСТИКИ.

Безперервне світіння індикатора заряду акумулятора ⑨



Безперервне світіння індикатора заряду акумулятора ⑨ сигналізує про повний заряд акумулятора або про те, що температура акумулятора перевищує межі допустимого температурного діапазону зарядження, тому зарядження неможливе. Щойно буде досягнуто допустимого температурного діапазону, акумулятор почне заряджатися.

Якщо акумулятор не вставлено, то **безперервне світіння** індикатора заряду акумулятора ⑨ сигналізує про те, що мережевий штекер під'єднано до розетки й зарядний пристрій готовий до експлуатації.

3.2.2 Індикатор рівня заряду ⑨ акумулятора на виробі [рис. O4/O7]

Після запуску пристрою протягом 5 секунд відобразиться індикатор рівня заряду ⑨ акумулятора.

Індикатори рівня заряду акумулятора	Стан заряду акумулятора
Індикатори ①, ② та ③ світаються зеленим	67–100 % заряду
Індикатори ④ і ⑤ світаються зеленим	34–66 % заряду
Індикатор ⑥ світиться зеленим	11–33% заряду
Індикатор ⑦ блимає зеленим	0–10% заряду

Якщо світлодіодний індикатор ⑦ блимає зеленим, акумулятор потрібно зарядити.

Якщо горить або блимає світлодіодний індикатор помилки ⑧, див. розділ 6. УСУНЕННЯ НЕСПРАВНОСТЕЙ.

3.3 Робоче положення з подовжувальною ручкою [рис. O5]

→ Тримайте багатофункціональний пристрій для чищення у вертикальному положенні однією рукою за ручку ⑧, а іншою – за додаткову ручку ⑨.

3.4 Регулювання положення додаткової ручки [рис. O6]

Положення додаткової ручки можна відрегулювати відповідно до вашого зросту.

Якщо багатофункціональний пристрій для чищення правильно відрегулювати відповідно до зросту, ви стоятимете прямо, а щітка в робочому положенні торкатиметься очищуваної поверхні.

- Потягніть важіль ⑩.
- Нахиліть додаткову ручку ⑨ в потрібне положення.
- Відпустіть важіль ⑩ для його фіксації.

3.5 Пуск/зупинка багатофункціонального пристрою для чищення [рис. O1 / O5 / O7]



НЕБЕЗПЕКА! Ризик травмування!

Треба дочекатися зупинки виробу після відпускання пускового важеля, існує небезпека травмування.

- Вносити зміни до механізму безпеки й перемикача заборонено.
- Наприклад, не фіксуйте пусковий важіль до ручки.

3.5.1 Пуск багатофункціонального пристрою для чищення

Багатофункціональний пристрій для чищення можна експлуатувати лише з відповідною захисною кришкою акумулятора ⑤ виробництва GARDENA.

Відповідні захисні кришки для акумуляторних батарей Power+ та акумуляторів ємністю 4,0 А·г можна придбати в сервісному центрі компанії GARDENA:

- Захисна кришка акумуляторної батареї Power+ Арт. 14800-00.600.36
- Захисна кришка акумуляторної батареї 4,0 А·г Арт. 14800-00.600.32

- Перед початком роботи переконайтеся, що в щітках немає дрібних камінців, і якщо вони є – видаліть їх.
Дрібне каміння може подряпати поверхню.
- У разі потреб під'єднайте багатофункціональний пристрій для чищення до системи водопостачання (як це описано в п.

2.4 Під'єднання багатофункціонального пристрою для чищення до системи водопостачання).

3. Надіньте захисну кришку ⑤ на акумуляторну батарею.
4. Установіть акумуляторну батарею ⑥ на місце в тримач акумуляторної батареї ⑩ до клацання.
5. Перед початком чищення: Перевірте придатність щітки, яку збирається використовувати, на зразку матеріалу або в непомітному місці.
6. Тримайте багатофункціональний пристрій для чищення однією рукою за ручку ⑧, а іншою – за додаткову ручку ⑨.
7. Потягніть пусковий важіль ⑪ у бік ручки ⑧.
Відбувається пуск багатофункціонального пристрою для чищення, індикатор заряду акумуляторної батареї ⑫ відображається протягом 5 секунд.

3.5.2 Зупинення багатофункціонального пристрою для чищення

1. Відпустіть пусковий важіль ⑪.
Багатофункціональний пристрій для чищення зупиняється.
2. Натисніть кнопку фіксатора ⑬ акумулятора й витягніть акумулятор ⑥ із тримача ⑩.

3.6 Регулювання витрати води [рис. 07]

Ви можете задати один із 3 рівнів витрати води.

- 0 Без витрати води
- 1 Мала витрата води
- 2 Нормальна витрата води

→ Установіть регулятор ⑭ витрати в потрібне положення.

3.7 Регулювання частоти обертання щітки [рис. 07]

Ви можете регулювати швидкість безперервного обертання щітки в діапазоні від мінімального значення (**min**) до максимального (**max**).

→ Установіть регулятор ⑮ частоти обертання в потрібне положення.

4. ДОГЛЯД



ЗАСТЕРЕЖЕННЯ! Пошкодження водою!

Пошкодження водою внаслідок випадкового пуску.

- Від'єднайте пристрій від лінії подавання води.
- Перед початком обслуговування виробу акумуляторну батарею треба зняти.

4.1 Процедура чищення багатофункціонального пристрою для чищення [рис. M1]



НЕБЕЗПЕКА! Ризик травмування!

Ризик травмування, ризик пошкодження виробу.

- Чистити виріб водою або струменем води (особливо під високим тиском) заборонено.
- Чистити виріб хімічними речовинами, зокрема бензином або розчинниками, заборонено. Деякі з них можуть пошкодити важливі пластикові деталі.

Вентиляційні отвори завжди треба підтримувати в чистоті.

1. Чистити виріб треба за допомогою вологої ганчірки (не занурюйте щітку у воду, не мийте її під проточною водою).
2. Чистити вентиляційні отвори ⑯ треба за допомогою м'якої щітки (використовувати викрутку заборонено).
3. Після кожного використання чистьте всі рухомі деталі.

4.2 Чищення щіток

1. Зніміть щітки вузла щіток (див. п. 6.1 Заміна щіток).
2. Промийте щітки під проточною водою. Зокрема, видаліть зі щіток дрібні камінці й залишки бруду.
3. **Тільки для щітки-валика:** Очистьте щітки ⑰ на бризковикю.
4. Установіть щітки у вузол щіток (див. п. 6.1 Заміна щіток).

4.3 Чищення акумуляторної батареї та зарядного пристрою

Перед під'єднанням акумулятора до зарядного пристрою їхні поверхні й контакти треба очистити та просушити.

→ Не використовуйте проточну воду.

4.3.1 Очищення акумуляторної батареї

Для очищення акумулятора не використовуйте будь-які хімічні речовини.

→ Час від часу треба чистити вентиляційні отвори й контакти батареї м'якою, чистою та сухою щіткою.

4.3.2 Чищення зарядного пристрою

→ Контакти та пластикові частини треба чистити м'якою сухою тканиною.

5. ЗБЕРІГАННЯ

5.1 Зняття з експлуатування

Виріб треба зберігати в недоступному для дітей місці.

1. Вийміть акумулятор.
2. Заряджати акумуляторну батарею треба без захисної кришки (див п. 3.1 Зарядження акумуляторної батареї).
3. Очистьте багатофункціональний пристрій для чищення, акумулятор і зарядний пристрій (див. розділ 4. ДОГЛЯД).
4. Багатофункціональний пристрій для чищення, акумулятор і зарядний пристрій треба зберігати в сухому, закритому й захищеному від низьких температур місці.
5. Зберігання багатофункціонального пристрою для чищення з опорою на щітку заборонено.
Це запобігає деформації щітки.

6. УСУНЕННЯ НЕСПРАВНОСТЕЙ



ЗАСТЕРЕЖЕННЯ! Пошкодження водою!

Пошкодження водою внаслідок випадкового пуску.

- Від'єднайте пристрій від лінії подавання води.
- Перед початком пошуку несправностей виробу акумуляторну батарею треба зняти.

6.1 Заміна щіток

Запасні частини GARDENA можна придбати в дилера GARDENA або служби підтримки GARDENA.

Можна використовувати лише зазначені 3 щітки GARDENA:

- **Універсальна щітка-валик GARDENA, арт. 14848:** Для чищення дерев'яних поверхонь. Ідеальна для терасних дощок і настилів із деревини м'яких та листяних порід, виробів із дерево-полімерних композиційних матеріалів і бензилпіридин-3-карбоксилату. Не застосовувати для герметичних поверхонь.
- **Щітка-валик Gardena, середньої жорсткості, арт. 14849:** Для потужного чищення. Ідеальна для значних забруднень, як-от мохом і травою. Підходить для кам'яних поверхонь (гладка бруківка, кахля, бетонні блоки). Не застосовувати для герметичних поверхонь.
- **Дискова щітка GARDENA, м'яка, арт. 14847:** Для ніжного чищення. Ідеальна для простих робіт із чищення поверхонь. Підходить для очищення складнодоступних місць, кутів і країв, сходинок і плінтусів.

6.1.1 Заміна щітки-валика [рис. T1]

Якщо під час очищення швів корпус бездротового багатофункціонального пристрою для чищення торкається землі через зношування, щітку треба замінити.

Є 2 щітки-валики GARDENA:

→ Треба використовувати лише оригінальну щітку-валик GARDENA.

1. Поверніть фіксатор ⑱ проти годинникової стрілки.
2. Зніміть фіксатор ⑱.
3. Зніміть щітку-валик ⑲ із тримача ⑳ щітки.

- Установіть нову щітку-валик ⑩ у тримач ⑰ щітки.
- Уставте фіксатор ⑮ у щітку-валик ⑩.
- Поверніть фіксатор ⑮ за годинниковою стрілкою до упору з кляцанням.
Під час цього відбувається фіксування щітки-валика.

6.1.2 Заміна дискової щітки [рис. T2]

→ Використовуйте лише оригінальну **дискову щітку GARDENA**.

- Зніміть дискову щітку ⑨ з тримача ⑱ щітки.
- Установіть нову дискову щітку ⑨ в тримач ⑱ щітки до упору.
Під час цього відбувається фіксація дискової щітки.

6.2 Таблиця помилок

Проблема	Можлива причина	Спосіб усунення
Блокування щітки	Перешкода блокує щітку.	→ Усуньте перешкоду.
Багатофункціональний пристрій для чищення не виконує роботу належним чином або є вібрація.	Щітка зношена.	→ Замініть щітку.
Багатофункціональний пристрій для чищення не зупиняється	Заїдає пусковий важіль.	→ Зніміть акумуляторну батарею та послабте пусковий важіль.
Багатофункціональний пристрій для чищення не запускається або не зупиняється. Світлодіод ① блимає зеленим [рис. O4].	Батарея розряджена.	→ Зарядіть акумуляторну батарею.
Багатофункціональний пристрій для чищення не запускається або не зупиняється. Світлодіод помилки ② світиться червоним [рис. O4]	Температура акумулятора виходить за межі допустимого діапазону. Між контактами акумулятора потрапили краплі води або волога. Блокування двигуна перешкодою.	→ Зачекайте, доки температура акумулятора знову не знизиться до меж діапазону від 0 до +45 °C. → Видаліть краплі води або вологу сухою тканиною. → Усуньте перешкоду.
Багатофункціональний пристрій для чищення не запускається або не зупиняється. Світлодіодний індикатор помилки ③ блимає червоним [рис. O4].	Багатофункціональний пристрій для чищення вийшов із ладу.	→ Зверніться до сервісного центру компанії GARDENA.
Багатофункціональний пристрій для чищення не запускається або не зупиняється. Світлодіодний індикатор помилки ④ не світиться [рис. O4]	Акумулятор не повністю вставлено в тримач акумулятора. Несправний акумулятор. Багатофункціональний пристрій для чищення вийшов із ладу.	→ Належним чином установіть акумуляторну батарею в тримач до кляцання. → Виконайте заміну акумуляторної батареї. → Зверніться до сервісного центру компанії GARDENA.
Зарядження неможливе. Індикатор заряду акумулятора ⑤ постійно світиться зеленим	Акумулятор неправильно вставлено в зарядний пристрій. Контакти акумуляторної батареї забруднені. Температура акумулятора виходить за межі допустимого діапазону. Несправний акумулятор.	→ Належним чином установіть акумуляторну батарею в зарядний пристрій. → Очистьте контакти акумуляторної батареї (напр., шлямхом багаторазового встановлення та знімання акумуляторної батареї. У разі потреби замініть акумуляторну батарею). → Зачекайте, доки температура акумулятора знову не знизиться до меж діапазону від 0 до +45 °C. → Виконайте заміну акумуляторної батареї.
Зарядження неможливе. Індикатор заряду акумулятора ⑥ не світиться	Штепсель кабелю живлення зарядного пристрою вставлено неналежним чином. Розетка, мережевий кабель або зарядний пристрій несправні.	→ Повністю вставте мережеву вилку в розетку. → Перевірте напругу мережі. За потреби віддайте зарядний пристрій на перевірку авторизованому дилеру або в сервісний центр компанії GARDENA.

ПРИМІТКА:

Ремонтні роботи мають проводитися тільки в сервісних центрах компанії GARDENA або спеціалістами уповноважених компанією GARDENA торгових представників.

→ У разі інших несправностей зверніться в сервісний центр компанії GARDENA.

7. ТЕХНІЧНІ ХАРАКТЕРИСТИКИ

Багатофункціональний пристрій для чищення	Одиниці виміру	Значення (арт. № 14840)	Значення (арт. № 14841)	Значення (арт. № 14842)
Частота обертання щітки-валика (мін./макс.)	об./хв.		350–1000	350–1000
Частота обертання дискової щітки (мін./макс.)	об./хв.	350–1000		350–1000
Ширина щітки-валика	см		10	10
Діаметр щітки-валика	см	17		17
Макс. витрата води	л/г	100	100	100
Вага (без акумуляторної батареї)	кг	2,7	4,0	3,2–4,0

Системний акумулятор PBA 18 B 2,5 A-г W-B	Одиниця вимірювання	Значення (Арт. 14903)
Напруга акумуляторної батареї	В (пост. струму)	18
Потужність акумуляторної батареї	А-год	2,5
Кількість елементів (Li-Ion)		5
Сумісні зарядні пристрої для акумуляторів системи POWER FOR ALL		AL 1810 CV / AL 1815 CV / AL 18V-20 / AL 1830 CV / AL 1880 CV

Зарядний пристрій AL 1810 CV P4A	Одиниця вимірювання	Значення (Арт. 14900)
Напруга електромережі	В (змін. струму)	220–240
Частота електромережі	Гц	50–60
Номінальна сила струму	Вт	26
Зарядна напруга акумулятора	В (пост. струму)	18
Макс. струм зарядження акумуляторної батареї	мА	1000
Час зарядження акумуляторної батареї (прибл.)		
PBA 18 B 2,0 A-г W-B	мін.	115
PBA 18 B 2,5 A-г W-B	хв.	136
PBA 18 B 4,0 A-г W-C	хв.	228

Допустимий температурний діапазон зарядження	°C	0–35
Маса згідно з Процедураю Європейської асоціації виробників електроінструменту EPTA 01:2014	кг	0,17
Клас захисту		□ / II
Сумісні акумулятори системи POWER FOR ALL		PBA 18V

8. КОМПЛЕКТУЮЧІ/ЗАПЧАСТИНИ

Універсальна щітка-валик GARDENA	Для заміни зношеної щітки-валика, напр. для дерев'яних поверхонь.	Арт. 14848
Щітка-валик Gardena, середньої жорсткості	Для заміни зношеної щітки-валика, напр. для кам'яних поверхонь.	Арт. 14849
Дискова щітка GARDENA, м'яка	Для заміни зношеної дискової щітки.	Арт. 14847

Дискова щітка GARDENA у зібраному стані	Як доповнення до багатофункціонального пристрою для чищення для реалізування інших можливих завдань.	Арт. 14846
Подовжувач ручки GARDENA	Для збільшення довжини бездротового багатофункціонального пристрою для чищення GARDENA, арт. 14840.	Арт. 14845
Акумуляторна батарея системи GARDENA P4A PBA 18B/45 P4A PBA 18B/72	Акумулятор для збільшення часу роботи або для заміни.	Арт. 14903 Арт. 14905
Зарядний пристрій прискореного заряджання акумуляторної батареї GARDENA AL 1830 CV P4A	Для швидкого заряджання акумуляторних батарей системи POWER FOR ALL PBA 18 В..W-..	Арт. 14901

9. ГАРАНТІЯ/СЕРВІСНЕ ОБСЛУГОВУВАННЯ

9.1. Реєстрація товару

Зареєструйте свій виріб на веб-сторінці gardena.com/registration.

9.1. Сервісне обслуговування

Актуальну контактну інформацію нашої служби підтримки можна знайти на задній сторінці та в Інтернеті:

- Україна: <https://www.gardena.com/ua/pidtrymka/advice/contacty/>

10. УТИЛІЗАЦІЯ

10.1 Утилізування багатофункціонального пристрою для чищення

(відповідно до Директиви 2012/19/EU/S.I. 2013 № 3113)



Утилізувати виріб зі звичайними побутовими відходами заборонено. Утилізування треба здійснювати відповідно до чинних місцевих норм утилізування відходів.

ВАЖЛИВО!

→ Утилізуйте виріб у місцевий спеціалізований збірний пункт утилізування відходів або скористайтеся його послугами.

10.2 Утилізування акумуляторної батареї



Акумуляторна батарея GARDENA містить літій-іонні елементи, які після завершення строку служби треба утилізувати окремо від звичайних побутових відходів.

Li-ion

ВАЖЛИВО!

1. Повністю розрядіть літій-іонні елементи (щодо цього зверніться в сервісний центр компанії GARDENA).
2. Захистіть контакти літій-іонних акумуляторних батарей від короткого замикання.
3. Літій-іонні елементи треба утилізувати належним чином у місцевому збірному пункті утилізування відходів.



de	EU-Konformitätserklärung Akku-Multi-Reiniger Art.-Nr.	Der Unterzeichnende bestätigt als Bevollmächtigter des Herstellers, der GARDENA Germany AB, PO Box 7454, S-103 92, Stockholm, Schweden, dass das (die) nachfolgend bezeichnete(n) Gerät(e) in der von uns in Verkehr gebrachten Ausführung die Anforderungen der harmonisierten EU-Richtlinien, EU-Sicherheitsstandards und produktspezifischen Standards erfüllt / erfüllen. Bei einer nicht mit uns abgestimmten Änderung des (der) Geräte(s) verliert diese Erklärung ihre Gültigkeit. Hinterlegte Dokumentation ⁽¹⁾ Anbringungs-jahr der CE-Kennzeichnung: 2023 Ulm den 30.10.2023
en	EC Declaration of Conformity Art. No.	The undersigned hereby certifies as the authorized representative of the manufacturer, GARDENA Germany AB, PO Box 7454, S-103 92, Stockholm, Sweden, that, when leaving our factory, the unit(s) indicated below is / are in accordance with the harmonised EU guidelines, EU standards of safety and product specific standards. This certificate becomes void if the unit(s) is / are modified without our approval. Deposited Documentation ⁽¹⁾ Year of CE marking: 2023 Ulm, 30.10.2023
fr	Déclaration de conformité CE Référence	Le soussigné déclare, en tant que mandataire du fabricant, la GARDENA Germany AB, PO Box 7454, S-103 92, Stockholm, Suède, qu'à la sortie de ses usines le matériel neuf désigné ci-dessous était conforme aux prescriptions des directives européennes énoncées ci-après et conforme aux règles de sécurité et autres règles qui lui sont applicables dans le cadre de l'Union européenne. Toute modification portée sur ce(s) produit(s) sans l'accord express de notre part supprime la validité de ce certificat. Documentation déposée ⁽¹⁾ Année d'apposition du marquage CE: 2023 Fait à Ulm 30.10.2023
bg	ЕС-Декларация за съответствие № на артикула	Долуподписаният удостоверява като пълномощник на производителя GARDENA Germany AB, PO Box 7454, S-103 92, Стокхолм, Швеция, че по-долу описаният(ите) уред(и) във варианта на изпълнение пуснат от нас на пазара изпълнява / изпълняват изискванията на хармонизираните ЕС-директиви, ЕС-норми за безопасност и специфичните норми за продукцията. В случай на промяна на уред(ите), която не е съгласувана с нас, тази декларация губи своята валидност. Внесени документи ⁽¹⁾ Нотифициран орган ⁽²⁾ Година на CE маркировка: 2023 Улм, 30.10.2023
cs	EU prohlášení o shodě Č. Výrobku	Podepsaná osoba zplnomocněná výrobcem GARDENA Germany AB, PO Box 7454, S-103 92, Stockholm, Švédsko potvrzuje, že v následujícím uvedený(-é) přístroj(-e) v provedení námi uvedeném na trh splňuje / splňují požadavky směrnice EU, bezpečnostních norem EU a norem specifických pro výrobek. V případě změny přístroj(-ů), která s námi nebyla dohodnuta, ztrácí toto prohlášení svou platnost. Uložená dokumentace ⁽¹⁾ Rok označení CE: 2023 Ulm, 30.10.2023
da	EU-overensstemmelseserklæring Vare-nr.	Underskrivningen bekræfter som fuldmægtigt for producenten, GARDENA Germany AB, PO Box 7454, S-103 92, Stockholm, Sverige, at det (de) efterfølgende betegnede apparat(er) i den af os markedsførte udførelse opfylder kravene i de harmoniserede EU-direktiver, EU-sikkerhedsstandarder og produktspecifikke standarder. Foretages en ændring af apparatet / apparaterne, der ikke er aftalt med os, mister denne erklæring sin gyldighed. Deponeret dokumentation ⁽¹⁾ År for CE-mærkning: 2023 Ulm, 30.10.2023
el	Δήλωση συμμόρφωσης ΕΕ Αρ. είδους	Ο υπογεγραμμένος βεβαιώνει ως πληρεξούσιος του κατασκευαστή, της εταιρείας GARDENA Germany AB, Τ.Θ. 7454, S-103 92, Στοκχόλμη, Σουηδία, ότι η (οι) παρακάτω αναφερόμενη(ες) συσκευή(ές) στην έκδοσή που τίθεται από εμάς σε κυκλοφορία πληροί/πληρούν τις απαιτήσεις των εναρμονισμένων οδηγιών της ΕΕ, προτύπων ασφαλείας της ΕΕ και των ειδικών για το προϊόν προτύπων. Σε περίπτωση τροποποίησης της (των) συσκευής(ών) χωρίς προηγούμενη συνεννόηση με την εταιρεία μας παύει να ισχύει η δήλωσή. Κατατεθείσα τεκμηρίωση ⁽¹⁾ Έτος σήμανσης CE: 2023 Ulm, 30.10.2023
es	Declaración de conformidad de la UE N.º de artículo	El firmante confirma, en calidad de apoderado del fabricante GARDENA Germany AB, PO Box 7454, S-103 92 Estocolmo (Suecia), que el / los aparato(s) mencionado(s) a continuación cumple(n), en la versión lanzada al mercado por nuestra empresa, los requisitos de las directivas de la UE armonizadas, los estándares de seguridad de la UE y los estándares específicos del producto. La presente declaración perderá su validez si se modifica(n) el / los aparato(s) sin previa aprobación por nuestra parte. ⁽¹⁾ Documentación depositada ⁽¹⁾ Año de marcado CE: 2023 Ulm (Alemania), 30.10.2023
et	EU-vaatimustenmukaisuusvakuutus Tootenr	Allakirjutatu kinnitab tootja, GARDENA Germany AB, PO Box 7454, S-103 92, Stockholm, Rootsi, poolt volitatud isikuna, et järgnevalt nimetatud seade (seadmed) täidab (täidavad) meie poolt turule toodud versiooni kujul harmoneeritud EL-i direktiivide, EL-i ohutusstandardite ja tootepõhiste standardite nõude. Seadmel (seadmetel) meiega kooskõlastamata muudatuste tegemise korral kaotab käesolev deklaratsioon oma kehtivuse. Talletatud dokumentatsioon ⁽¹⁾ CE-märgise aasta: 2023 Ulm, 30.10.2023
fi	EY-vaatimustenmukaisuusvakuutus Tuotenumero	Alekirjoittanut vahvistaa valmistajan, GARDENA Germany AB, PO Box 7454, S-103 92, Tukholma, Ruotsi, valtuuttamana henkilöinä, että seuraava laite täyttää / seuraavat laitteet täyttävät meidän toimittamassa mallissa yhdenmukaistettujen EU-direktiivien, EU-turvallisuusmääräysten ja tuotekohtaisten standardien vaatimukset. Laitteen / laitteiden muutoksissa, joista ei ole sovittu meidän kanssamme, menettää tämä selvitys voimaansaolonsa. Dokumentaatio ⁽¹⁾ CE-merkinnän vuosi: 2023 Ulm, 30.10.2023
hr	EU izjava o sukladnosti Kat. br.	Dolje potpisani kao opunomoćenik proizvođača, tvrtke GARDENA Germany AB, PO Box 7454, S-103 92, Stockholm, Švedska, potvrđujemo da niže navedeni uređaj(i) odgovarajuće izvedbe koji / koje smo iznijeli na tržište ispunjavaju kriterije usklađenih direktiva EU i sigurnosnih standarda EU kao i standarda koji se tiču proizvođača. Ova izjava gubi valjanost u slučaju izmjena uređaja koje nisu prethodno ugovorene s nama. Pripunjena dokumentacija ⁽¹⁾ Godina CE oznake: 2023 Ulm, 30.10.2023
hu	EU megfelelőségi nyilatkozat Cikksz.	Az alulírott, a GARDENA Germany AB, Pf. 7454, S-103 92, Stockholm, Svédország megbízott minőségében megerősíti, hogy az általunk alábbi kiviteltben forgalomba hozott, lent nevezett eszköz(ök) megfelel(nek) az unió irányelveivel összhangba hozott nemzeti előírások követelményeinek, az EU biztonsági szabványainak és a konkrét termékre vonatkozó szabványoknak. Az eszköz(ök)nek velünk nem egyeztetett módosítása esetén ez a nyilatkozat érvényét veszti. Benyújtott dokumentáció ⁽¹⁾ A CE-jelzés éve: 2023 Ulm, 30.10.2023
it	Dichiarazione di conformità UE Art. n.	Il sottoscritto, in quanto soggetto autorizzato dal produttore, GARDENA Germany AB, PO Box 7454, S-103 92, Stoccolma, Svezia, dichiara che l'apparecchio/gli apparecchi di seguito denominato / i, nella versione da noi immessa in commercio, soddisfa / no i requisiti delle direttive UE armonizzate, degli standard di sicurezza europei e degli standard specifici per il prodotto. La presente dichiarazione perde di validità in caso di modifica dell'apparecchio / degli apparecchi non concordata con noi. Documentazione depositata ⁽¹⁾ Anno di marcatura CE: 2023 Ulm, 30.10.2023
lt	ES atitikties deklaracija Straipsnio nr.	Pasirašantysis, kaip gamintojo, GARDENA Germany AB, PO Box 7454, S-103 92, Stokholmas, Švedija, įgaliojasis atstovas patvirtina, kad žemiau nurodyto(-ų) prietaiso(-ų) modeliai, kurie buvo pagaminti mūsų gamyklose, atitinka darniąsias ES direktyvas, ES saugumo standartus ir specifinius gaminių standartus. Atlikus bet kokį priedaiso(-ų) pakeitimą, kuris nėra suderintas su mumis, ši deklaracija praranda galiojimą. Pridėta dokumentacija ⁽¹⁾ CE žymėjimo metai: 2023 Ulm, 30.10.2023
lv	ES atbilstības deklarācija Izstr. nr.	Zemā parakstījusies persona kā ražotāja, uzņēmuma GARDENA Germany AB, PO Box 7454, S-103 92, Stokholma, Zviedrija, pilnvarotais pārstāvis apstiprina, ka tālāk norādītā(-s) ierīcē(-s) izpildījumā, kādā mēs to (tās) esam laidoši tirgū, atbilst saskaņota(-)m ES direktīvām, ES drošības standartiem un konkrētajam produktam noteiktajiem standartiem. Ierīcē(-s) veicot ar mums nesaskaņotas izmaiņas, šī deklarācija zaudē savu spēku. Dokumentācijas atrašanās vieta: ⁽¹⁾ CE marķējuma gads: 2023 Ulm, 30.10.2023
nl	EU-conformiteitsverklaring Artikel nr.	De ondergetekende bevestigt als gevolmachtigde van de fabrikant, GARDENA Germany AB, PO Box 7454, S-103 92, Stockholm, Zweden, dat het / de onderstaand vermelde apparaat/apparaten in de door ons in de handel gebrachte uitvoering voldoet / voldoen aan de eisen van de geharmoniseerde EU-richtlijnen, EU-veiligheidsnormen en productspecifieke normen. Bij een niet met ons afgestemde verandering van het apparaat/de apparaten verliest deze verklaring haar geldigheid. Gedeponeerde documentatie ⁽¹⁾ Jaar van CE-markering: 2023 Ulm, 30.10.2023
no	EF-samsvarserklæring Art.nr.	Undertegnede bekrefter herved, som autorisert representant for produsenten, GARDENA Germany AB, PO Box 7454, S-103 92 Stockholm, Sverige, at enheten(e) angitt nedenfor er i samsvar med harmoniserte EU-retningslinjer, EU-standarder for sikkerhet og produktspesifikke standarder når de(n) forlater vår fabrikk. Denne bekreftelsen blir ugyldig hvis enheten(e) endres uten vårt samtykke. Deponert dokumentasjon ⁽¹⁾ CE-merkingsår: 2023 Ulm, 30.10.2023
pl	Deklaracja zgodności UE Nr artykułu	Niżej podpisany potwierdza jako upoważniony przedstawiciel producenta, spółki GARDENA Germany AB, PO Box 7454, S-103 92, Stokholm, Szwecja, że określone poniżej urządzenie/-nia w wersji wprowadzonej przez nas do obrotu spełnia / -niają wymogi zharmonizowanych dyrektyw UE, norm bezpieczeństwa UE oraz norm dotyczących konkretnych produktów. Niniejsza deklaracja traci ważność w przypadku wprowadzania niezgodnych z nami zmian urządzenia / Ń. Zdeponowana dokumentacja ⁽¹⁾ Rok oznakowania CE: 2023 Ulm, 30.10.2023
pt	Declaração CE de Conformidade Artigo n.º	O abaixo-assinado, na qualidade de representante do fabricante, GARDENA Germany AB, PO Box 7454, S-103 92, Stockholm, Schweden, confirma que o(s) aparelho(s) a seguir designado(s) no modelo lançado por nós no mercado cumpre / cumprem os requisitos das diretivas UE harmonizadas, as normas de segurança UE e as normas específicas para estes produtos. Esta declaração perde a sua validade se forem realizadas alterações no(s) aparelho(s) sem o nosso consentimento. Documentação depositada ⁽¹⁾ Ano de marcação CE: 2023 Ulm, 30.10.2023
ro	Declarație de conformitate UE Art. nr.	Semnatarul, in calitate sa de imputernicit al producatorului GARDENA Germany AB, PO Box 7454, S-103 92, Stockholm, Suedia, confirma ca aparatul (aparatele) descrie in cele ce urmeaza, in executia pusă de noi pe piată îndeplinește (îndeplinesc) cerințele directivei armonizate UE, ale standardelor de siguranță UE și ale standardelor specifice produsului. În cazul modificării fără aprobarea noastră prealabilă a aparatului (aparaterelor), această declarație își pierde valabilitatea. Documentație depusă ⁽¹⁾ Anul marcatului CE: 2023 Ulm, 30.10.2023



ru	Декларация соответствия ЕС Арт. №	Нижеподписавшийся официальный представитель компании GARDENA Germany AB, PO Box 7454, S-103 92, г. Стокгольм, Швеция, настоящим удостоверяет, что в момент отгрузки с завода указанные ниже изделия соответствуют согласованным директивам ЕС, стандартам безопасности ЕС и стандартам для конкретного изделия. Данный сертификат аннулируется в случае модификации изделия без нашего разрешения. Размещенная документация ⁽¹⁾ Год маркировки CE: 2023 Ulm, 30.10.2023
sk	EÚ vyhlásenie o zhode Č. v.	Dolu podpísaný potvrdzuje, ako splnomocnený zástupca výrobcu, GARDENA Germany AB, PO Box 7454, S-103 92, Štokholm, Švédsko, že ďalej označené zariadenie / a vo vyhotovení uvedenom na trh spĺňa / jú požiadavky harmonizovaných smerníc EÚ, bezpečnostných štandardov EÚ a predpisov, špecifických pre dané výrobky. Pri zmene zariadenia / zariadení, ktorá nebola odsúhlasená našou spoločnosťou, stráca toto vyhlásenie platnosť. Uložená dokumentácia ⁽¹⁾ rok udelenia označenia CE: 2023 Ulm, 30.10.2023
sl	Izjava EU o skladnosti Št. izd.	Spodaj podpisani kot pooblaščenec proizvajalca GARDENA Germany AB, PO Box 7454, Stockholm, Švedska, potrjuje, da v nadaljevanju označene naprave v izvedbi, v kakršni smo jih dali v promet, izpolnjujejo zahteve usklajenih direktiv EU, varnostnega standarda EU in standardov, ki veljajo za posamezne izdelke. V primeru spremembe naprave, ki ni usklajena z nami, ta izjava neha veljati. dokumentacija ⁽¹⁾ letnica oznake CE: 2023 Ulm, 30.10.2023
sr	EZ deklaracija o usaglašenosti Br. stavke	Dole potpisani ovim potvrđuje kao ovlašćeni predstavnik proizvođača kompanije GARDENA Germany AB, PO Box 7454, S-103 92 Stockholm, Švedska, ovim potvrđuje da dole navedeni uređaji u obliku plasiranom na tržište ispunjavaju zahteve harmonizovanih EU smernica, EU bezbednosnih standarda i standarda za određene proizvode. Ova izjava postaje ništavna u slučaju izmene uređaja koje nismo odobrili. Predata dokumentacija ⁽¹⁾ Godina CE znaka: 2023 Ulm, 30.10.2023
sv	EU-försäkran om överensstämmelse Artikelnr	Undertecknad intyggar som befullmäktigad företrädare för tillverkaren, GARDENA Germany AB, PO Box 7454, S-103 92, Stockholm, Sverige, att nedan angiven apparat / nedan angivna apparater i det utförande vi har släppt på marknaden, uppfyller fordringarna i de harmoniserade EU-direktiverna, EU-säkerhetsstandarderna och de produktspecifika standarderna. Denna försäkran upphör att gälla vid en ändring av apparaten / apparaterna som inte har stämts av med oss. desatt dokumentation ⁽¹⁾ år för CE-märkning: 2023 Ulm, 30.10.2023
sq	Deklarata e konformitetit e KE-së Nr. i artikullit	Nëpërmjet këtij dokumenti, i nënshkruari vërteton si përfaqësuesi i autorizuar i prodhuesit, GARDENA Germany AB, PO Box 7454, S-103 92, Stockholm, Sweden, se, në momentin e largimit nga fabrika, njësisia/njësitë e përcaktuara më poshtë është/janë në përputhje me udhëzimet e harmonizuara të BE-së, standardet e sigurisë të BE-së dhe standardet specifike të produktit. Kjo certifikatë bëhet e pavlefshme nëse njësisia/njësitë modifikohet/modifikohen pa miratimin tonë. Dokumentacioni i depozituar ⁽¹⁾ Viti i markimit CE: 2023 Ulm, 30.10.2023
tr	AT Uyumluluk Bildirimi Parça No.	Aşağıda imzası bulunan GARDENA Germany AB, PO Box 7454, S-103 92, Stockholm, İsveç üretici yetkili temsilcisi, aşağıda belirtilen ünitelerin fabrikamızdan ayrılarak uyumlu hale getirilmiş AB yönetmelileri, AB güvenlik standartları ve ürüne özel standartlara uygun olduğunu onaylamaktadır. Üniteler, onayımız olmadan değiştirilirse bu sertifikayı geçerliliğini yitirir. Gönderilen Belgeler ⁽¹⁾ CE işareti yılı: 2023 Ulm, 30.10.2023
uk	Декларація про відповідність ЄС Арт. №	Особи, що підписали цей документ як представники виробника, компанії GARDENA Germany AB, PO Box 7454, S-103 92, Стокгольм, Швеція, цим документом затверджують, що на момент виходу з нашого заводу виробили, що зазначені нижче, відповідали узгодженим вказівкам ЄС, стандартам ЄС із безпеки та спеціальним стандартам, застосованим до цих виробів. У разі внесення не затверджених нами змін до виробів, цей сертифікат анулюється. Депонована документація ⁽¹⁾ рік маркування CE: 2023 м. Ульм, 30.10.2023
	AquaBrush 14840 Compact 02/18V P4A 14841 14842 AquaBrush Patio 03/18V P4A AquaBrush Universal 04/18V P4A	2014/35/EU EN ISO 12100 2014/30/EU EN 60335-1 2011/65/EU EN 60335-2-10 EN 60335-2-54
		(1) GARDENA Manufacturing GmbH M. Jäger Hans-Lorenser-Str. 40 89079 Ulm / Germany
		Martin Lienhard Senior Vice President Business Unit Electric and Battery



Declaration of Conformity [only for UK] The manufacturer: GARDENA Germany AB PO Box 7454 S-103 92 Stockholm Sweden hereby certifies, when leaving our factory, the unit(s) indicated below is / are in accordance with the UK Regulations, designated standards of safety and product specific designated standards. This certificate becomes void if the units are modified without our approval.	
Description of the product:	AquaBrush
Article number:	14840, 14841, 14842
UK regulations:	S.I. 2016/1101 ; S.I. 2016/1091 ; S.I. 2012/3032
Designated standards:	EN ISO 12100 EN 60335-1 EN 60335-2-10 EN 60335-2-54
UK importer:	Husqvarna UK Limited Preston Road, Aycliffe, County Durham UK DL5 6UP
Deposited Documentation:	GARDENA Technische Dokumentation M.Jäger D-89079 Ulm, Hans-Lorenser-Str.40
Ulm, 30.10.2023	
Authorized representative	 Martin Lienhard Senior Vice President Business Unit Electric and Battery

