

EGO™

PRO X

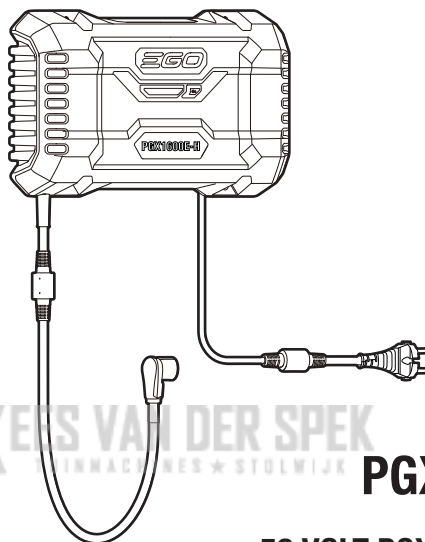

KEYS VAN DER SPEK
INNACIES * STOLWIJK

PGX1600E-H

56 VOLT PGX™ 1600W HUB

EN	56 VOLT PGX™ 1600W HUB	5	SL	56 VOLT PGX™ 1600W HUB	173
DE	56 VOLT PGX™ 1600 W HUB	14	LT	56 VOLTŲ PGX™ 1600 W ŠAKOTUVAS	182
FR	HUB 56 VOLTS PGX™ 1600W	24	LV	56 VOLTU PGX™ 1600W CENTRMEZGLS	192
ES	HUB DE 56 VOLTIOS PGX™ DE 1600 W	34	GR	ΔΙΑΝΟΜΕΑΣ (HUB) 1600 W 56 VOLT PGX™	202
PT	56 VOLT PGX™ 1600W HUB	45	TR	56 VOLT PGX™ 1600W HUB	213
IT	HUB 1600 W PGX™ 56 VOLT	55	ET	56 VOLT PGX™ 1600 W JAOTUR	222
NL	56 VOLT PGX™ 1600W HUB	65	UK	56-ВОЛЬТОВИЙ ХАБ PGX™ НА 1600 BT	231
DK	56 VOLT PGX™ 1600W HUB	75	BG	56 V PGX™ 1600W ХЪБ	241
SE	56 VOLT PGX™ 1600W HUB	84	HR	PGX™ ČVORIŠTE OD 56 V I 1600 W	252
FI	56 VOLTIN PGX™ 1600 W:N KESKITTIN	94	KA	56 ვოლტი PGX™ 1600W HUB	261
NO	56 VOLT PGX™ 1600W HUB	103	SR	56 VOLTI PGX™ 1600 W ČVORIŠTE	274
RU	ЗАРЯДНАЯ СТАНЦИЯ PGX™ 56 В 1600 BT	112	BS	PGX™ ČVORIŠTE 1600 W, 56 V	284
PL	KONCENTRATOR PGX™ 56 V 1600 W	123	HE	1600W PGX™ VOLT 56 מרכז	311
CZ	56 VOLTŮV PGX™ 1600 W NABÍJECÍ ROZBOČOVAČ	133	AR	مركز 1600 وات PGX™ بقوة 56 فولت	302
SK	56 VOLTŮV PGX™ 1600 W NABÍJACÍ ROZBOČOVAČ	143			
HU	56 VOLT PGX™ 1600 W HUB	153			
RO	56 VOLT PGX™ 1600W HUB	163			

A1

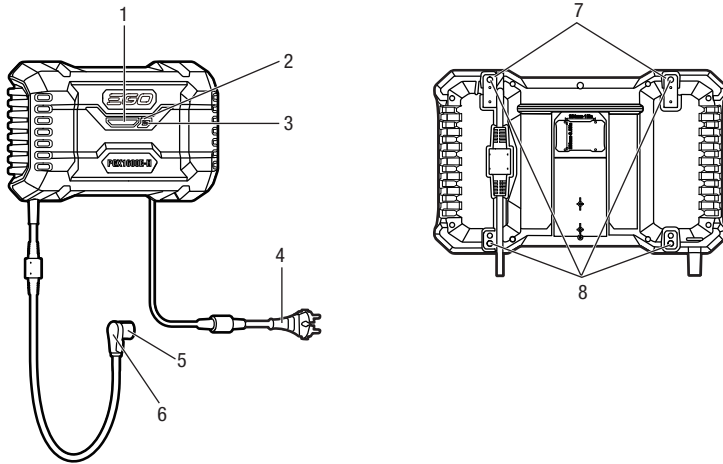

A2

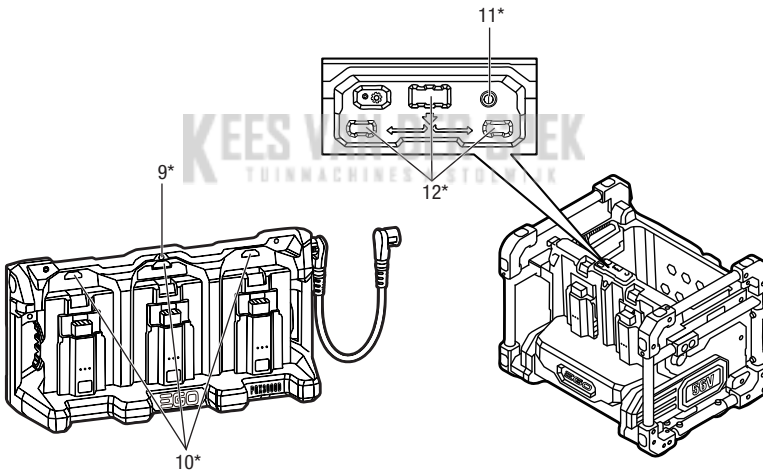

B1

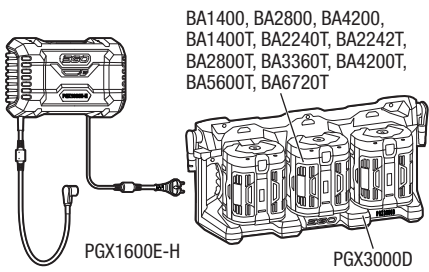

BA1400, BA2800, BA4200,
BA1400T, BA2240T, BA2242T,
BA2800T, BA3360T, BA4200T,
BA5600T, BA6720T

PGX1600E-H

PGX3000D

B2

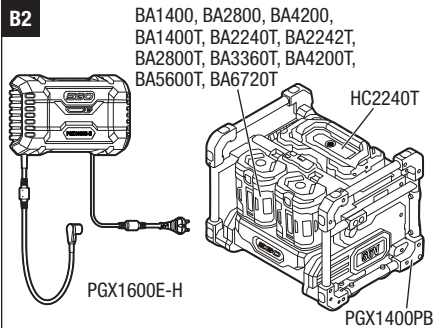

BA1400, BA2800, BA4200,
BA1400T, BA2240T, BA2242T,
BA2800T, BA3360T, BA4200T,
BA5600T, BA6720T

HC2240T

PGX1600E-H

PGX1400PB

C

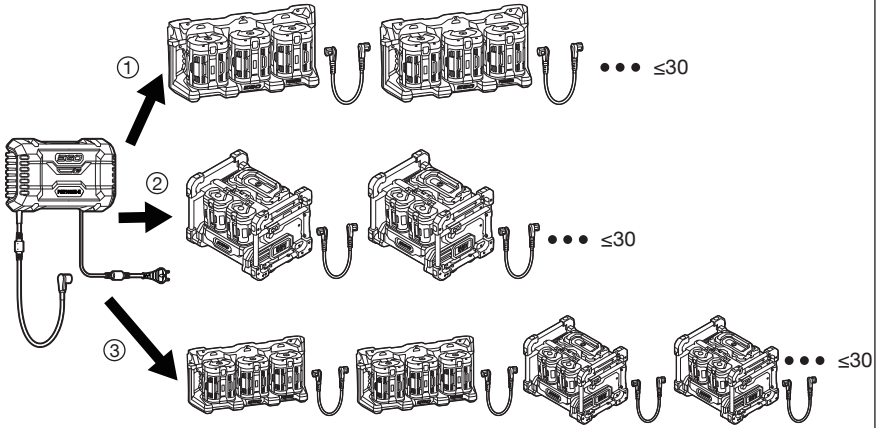

D1

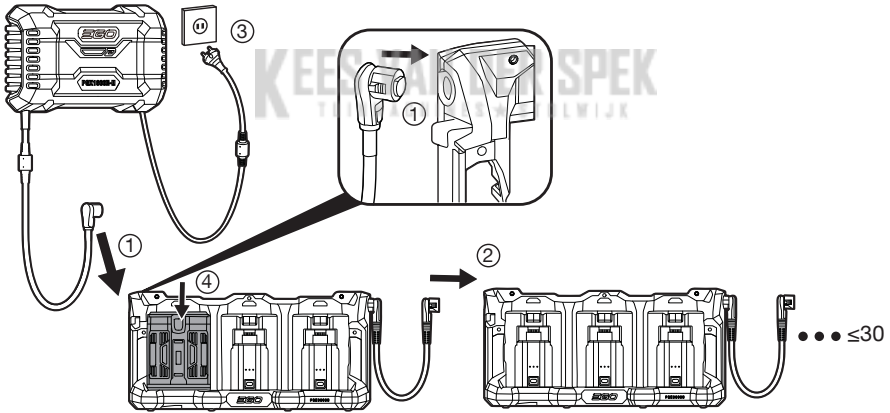

D2

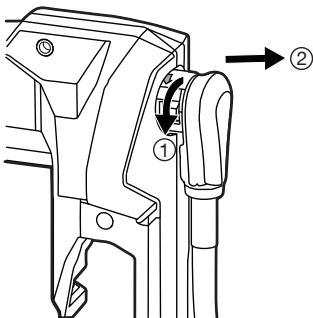

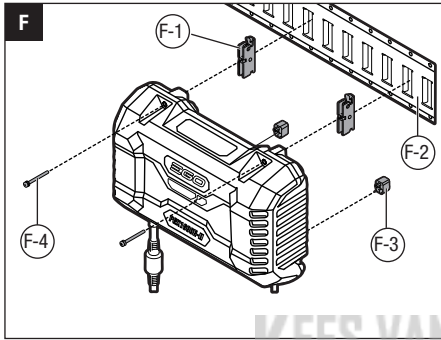
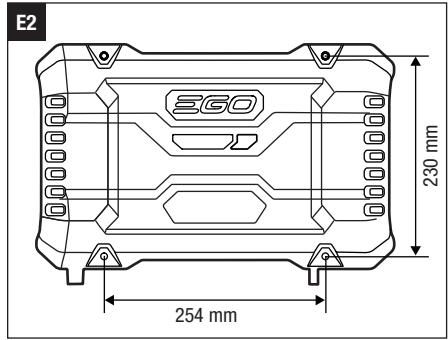
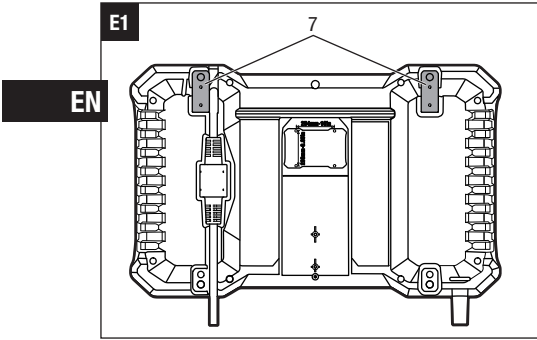

READ ALL INSTRUCTIONS!



READ OPERATOR'S MANUAL

▲ NOTICE: These instructions shall also be available in an alternative format, e.g. on a website.

▲ WARNING: To ensure safety and reliability, all repairs should be performed by a qualified service technician.

SAFETY SYMBOLS

The purpose of safety symbols is to attract your attention to possible dangers. The safety symbols and the explanations with them deserve your careful attention and understanding. The symbol warnings do not by themselves, eliminate any danger. The instructions and warnings they give are no substitutes for proper accident prevention measures.

▲ WARNING: Be sure to read and understand all safety instructions in this Operator's Manual, including all safety alert symbols such as "DANGER," "WARNING", and "CAUTION" before using this product. Failure to follow all instructions listed below may result in electric shock, fire, and/or serious personal injury.

SAFETY INSTRUCTIONS

This page depicts and describes safety symbols that may appear on this product. Read, understand, and follow all instructions on the machine before attempting to assemble and operate.

	Safety Alert	Precautions that involve your safety
	Read Operator's Manual	To reduce the risk of injury, user must read operator's manual.
	Indoor Use	Use this device indoors only
	Class II Construction	Double-insulated construction

	Bluetooth®	Bluetooth® Symbol
	Fuse-links	Time-lag miniature fuse-link
	CE	This product is in accordance with applicable EC directives.
	UKCA	This product is in accordance with applicable UK legislation.
	WEEE	Waste electrical products should not be disposed of with household waste. Take to an authorized recycler.
	Alternating Current	Type or a characteristic of current
	Direct Current	Type or a characteristic of current
V	Volt	Voltage
A	Amperes	Current
Hz	Hertz	Frequency (cycles per second)
W	Watt	Power
min	Minutes	Time
Ah	Ampere-hours	Battery Capacity
kg	Kilogram	Weight
°C	Celsius	Temperature

GENERAL SAFETY INSTRUCTIONS

▲ WARNING: Read and understand all instructions. Failure to follow all instructions listed below may result in electric shock, fire and/or serious personal injury.

The term "appliance" in all of warnings listed below refers to corded appliances or battery operated (cordless) appliances.

▲ WARNING: To ensure safety and reliability, all repairs should be performed by a qualified service technician.

WORK AREA SAFETY

- **Keep the work area clean and well lit.** Cluttered or dark areas invite accidents.

- **Do not operate appliances in explosive environments, such as in the presence of flammable liquids, gases, or dust.** Appliances create sparks, which may ignite the dust or fumes.

ELECTRICAL SAFETY

- **Avoid body contact with grounded surfaces,** such as pipes, radiators, ranges, and refrigerators. There is an increased risk of electric shock if your body is grounded.
- **Appliance plugs must match the outlet.** Never modify the plug in any way. Do not use any adapter plugs with grounded appliances. Unmodified plugs and matching outlets will reduce the risk of electric shock.
- **Do not expose appliances to rain or wet conditions.** Water entering an appliance will increase the risk of electric shock.
- **Do not abuse the cord.** Never use the cord for carrying, pulling, or unplugging the appliance. Keep the cord away from heat, oil, sharp edges, or moving parts. Damaged or entangled cords increase the risk of electric shock.
- This hub can work with EGO Dock PGX3000D to charge the EGO battery packs listed in Fig. B1.
- This hub can work with EGO Power bank PGX1400PB to charge the EGO battery packs listed in Fig. B2.

SERVICE

- **Have your appliance serviced by a qualified repair person using only identical replacement parts.** This will ensure that the safety of the appliance is maintained.
- **When servicing an appliance, use only identical replacement parts. Follow instructions in the maintenance section of this manual.** Use of unauthorized parts or failure to follow maintenance instructions may create a risk of shock or injury.

SAFETY INSTRUCTIONS FOR HUB

- **Before using the battery hub,** read all instructions and cautionary markings in this manual and on the battery hub, the battery pack and the product using the battery to prevent misuse of the products and possible injury or damage.
- **This appliance is not intended for use by persons (including children) with reduced physical, sensory or mental capabilities, or lack of experience and knowledge, unless they have been given supervision or instruction concerning use of the appliance by a person responsible for**

their safety. Children should be supervised to ensure that they do not play with the appliance.

- **If the supply cord is damaged, it must be replaced by the manufacturer, its service agent or similarly qualified persons in order to avoid a hazard.**
 - This appliance can be used by children aged from 8 years and above and persons with reduced physical, sensory or mental capabilities or lack of experience and knowledge if they have been given supervision or instruction concerning use of the appliance in a safe way and understand the hazards involved. Children shall not play with the appliance. Cleaning and user maintenance shall not be made by children without supervision.
- **Do not use the hub outdoors or expose it to wet or damp conditions.** Water entering the hub will increase the risk of electric shock.
- **Do not handle hub, including the hub plug and hub terminals with wet hands.**
- **Use of an attachment not recommended or sold by the battery-hub manufacturer may result in a risk of fire, electric shock, or injury to persons.**
- **Recharge only with the hub specified by the manufacturer.** A hub that is suitable for one type of battery pack may create a risk of fire when used with another battery pack.
- **Do not abuse the cord or hub.** Never use the cord to carry the hub. Do not pull the hub cord to disconnect the plug from a receptacle. Damage to the cord or hub could occur and create an electric shock hazard. Replace damaged cords immediately.
- **Make sure that the cord is located so that it will not be stepped on, tripped over, come in contact with sharp edges or moving parts, or otherwise be subjected to damage or stress.** This will reduce the risk of accidental falls, which could cause injury and damage to the cord, which could then result in electric shock.
- **Keep the cord and hub from heat to prevent damage to housing or internal parts.**
- **Do not allow gasoline, oils, petroleum-based products, etc. to come in contact with plastic parts.** These materials contain chemicals that can damage, weaken, or destroy plastic.
- **Do not operate the hub with a damaged cord or plug, which could cause shorting and electric shock.** If damaged, have the hub repaired or replaced by an authorized service technician at an EGO Service Center.

- **Do not operate the hub if it has received a sharp blow, been dropped, or has otherwise been damaged in any way.** Take it to an authorized service technician for an electrical check to determine if the hub is in good working order.
- **Do not disassemble the hub.** Take it to an authorized service technician when service or repair is required. Incorrect reassembly may result in a risk of electric shock or fire.
- **Unplug the hub from the electrical outlet before attempting any maintenance or cleaning to reduce the risk of electric shock.**
- **Disconnect hub from the power supply when not in use.** This will reduce the risk of electric shock or damage to the hub if metal items should fall into the opening. It will also help prevent damage to the hub during a power surge.
- **Risk of electric shock.** Do not touch the uninsulated portion of output connector or uninsulated battery terminal.
- **To reduce the risk of injury, close supervision is necessary when an appliance is used near children.**
- **To reduce the risk of electrical shock, do not put hub in water or other liquid.** Do not place or store appliance where it can fall or be pulled into a tub or sink.
- **During charging, the battery packs must be placed in a well-ventilated area** (for hubs for battery packs that release gases into the atmosphere during normal charging).
- **Save these instructions.** Refer to them frequently and use them to instruct others who may use this appliance. If you lend this appliance to someone else, also lend these instructions to them to prevent misuse of the product and possible injury.

EXTENSION CORDS

⚠ WARNING: AN EXTENSION CORD SHOULD NOT BE USED UNLESS ABSOLUTELY NECESSARY. Use of an improper extension cord could result in a risk of fire and electric shock. If an extension cord must be used, make sure:

- The pins on the plug of extension cord are the same number, size and shape as those of the plug on hub.
- The cord is properly wired and in good electrical condition.
- The size is large enough for AC ampere rating of hub as specified below:

Cord Length (Meters)	15 m	30 m
Cord Size (mm ²)	0.75 mm ²	0.75 mm ²

- An extension cord is a temporary solution. Move the hub to a standard receptacle as soon as the job has been completed.
- Never connect more than one hub or other device to an extension cord.
- Never use an extension cord with a wattage rating lower than the wattage on your hub's rating plate.
- Do not link (chain) extension cords.

SAVE THESE INSTRUCTIONS!

SPECIFICATIONS

Hub Input	220 – 240V~, 50 / 60 Hz, 1600 W
Hub Output	56 V Max. 24 A
Compatible Dock	PGX3000D
Compatible Power Bank	PGX1400PB
Charging Time	Approximately 45 mins for 3 x BA2800T (5.0Ah) 100 mins for 3 x BA6720T (12.0Ah) 170 mins for HC2240T (40.0Ah) + 2 x BA4200T (7.5 Ah)
Recommended Charging Temperature	5 – 40 °C
Recommended Storage Temperature	-20 – 70 °C
Hub Weight	5.2 kg

RECOMMENDED ACCESSORIES

⚠ WARNING: Use only identical replacement parts listed below. Use of parts that do not meet the original equipment specifications may lead to improper performance and compromised safety.

PART NAME	MODEL NUMBER
PGX™ E-Track Mounting Kit	AEK1000

DESCRIPTION

KNOW YOUR HUB (Fig. A)

1. Hub Status Indicator
2. Bluetooth®/Wi-Fi Button
3. Bluetooth®/Wi-Fi Indicator
4. Power Cord
5. Collar
6. Connector
7. Rubber Block (2)
8. Wall-mount Hole (4)
- 9*. Dock Status Indicator
- 10*. Battery-bay Status Indicator for Dock (3)
- 11*. Power Bank AC Status Indicator
- 12*. Battery-bay status Indicator for Power Bank (3)

* NOT INCLUDED

OPERATION

CHARGING BATTERY PACKS

The PGX™ 1600W hub is designed to charge EGO battery packs installed in the EGO PGX™ 3-PORT DOCK PGX3000D and/or charge EGO battery packs installed in the EGO PGX™ POWER BANK PGX1400PB. Read operator's manual included with the dock and power bank.

NOTE: Lithium-Ion battery packs are shipped partially charged. Before using them for the first time, fully charge the battery packs.

- Ensure that the power outlet fuse or circuit breaker is rated for at least 10 Amps.
- Avoid using a power outlet with oxidized or damaged pole pieces.
- **During charging, the battery packs must be placed in a well-ventilated area** (for hubs for battery packs that release gases into the atmosphere during normal charging).

Hub Compatibility with Dock and/or Power Bank (Fig. C)

Fig. D1 shows how to charge the battery packs via the docks:

1. Push the collar of the hub connector onto the dock until you hear a click as shown in Fig. D1 (step 1).

NOTE: To disconnect the hub from the dock as shown in Fig. D2.

2. Connect the dock to the next dock in the same way (step 2).
3. Plug the hub into the power supply (step 3). The hub status indicator and dock status indicator will glow green, indicating that the hub and the dock are working properly and can charge the battery packs.
4. Align the raised ribs of a battery pack with the mounting slots in one of the dock's battery bay. Slide the battery pack down into the battery bay (step 4). The battery release button will spring up indicating that the battery pack is securely attached.
5. The hub will communicate with the battery pack installed on the dock to evaluate the condition of the battery pack. When the battery pack meets the charging conditions, the hub will begin charging the battery pack and the hub status indicator and the battery-bay status indicator (above the inserted battery pack) will flash green.
6. Insert more battery packs on the docks.
7. When connecting more docks to the hub, the hub will supply power to the docks in the order of proximity – the dock nearest to the hub is powered first. The flashing green battery-bay status helps identify which battery is currently charging.
8. When the battery packs are fully charged, the hub status indicator and the battery-bay status indicators will glow solid green. The "fuel gauges" on the battery packs will go out. It is recommended to disconnect the hub from the power supply, if it is not going to be used for a long period of time.

























NOTE:

- A significantly reduced run time after fully charging a battery pack indicates that the battery pack is near the end of its usable life and must be replaced.
- The hub, dock and power bank may get warm during charging. This is part of the normal operation. Charge in a well-ventilated area.

NOTE: For the charging sequence of the battery packs in the same dock/power bank, refer to the operator's manuals of EGO Dock PGX3000D and EGO Power bank PGX1400PB.

Hub, Dock & Power Bank Indicators

EN

HUB		DOCK		POWER BANK	
Hub Status	Hub Status Indicator	Dock Status Indicator	Battery-bay Status Indicator(s)	AC Status Indicator	Battery-bay Status Indicator(s)
Standby (no battery to charge)	 Solid green	 Solid green	Off	 Solid green	Off
Normal charging	 Flashing green	 Solid green	 Flashing green above the battery pack(s) being charged	 Solid green	 Flashing green above the battery pack(s) being charged
Charging slowly when the hub temperature is 40 – 60°C	 Flashing orange	 Solid green	 Flashing green above the battery pack(s) being charged	 Solid green	 Flashing green above the battery pack(s) being charged
Fully charged	 Solid green	 Solid green	 Solid green above the fully charged battery pack(s)	 Solid green	 Solid green above the fully charged battery pack(s)
Hub is too hot or too cold	 Solid red	Off	Off	Off	Off
Hub error	 Flashing red	Off	Off	Off	Off
Hub operates normally. Charging a hot or cold battery pack	 Solid green	 Solid green	 Solid red above the battery pack being charged	 Solid green	 Solid red above the battery pack being charged

CHARGING A HOT OR COLD BATTERY PACK

If the battery pack in the charging dock is outside of the normal temperature range, the corresponding battery-bay status indicator will glow solid red and the power indicator on the battery pack will turn off. When the battery pack cools down or warms up to a normal temperature range, the battery pack will resume to charge automatically.

A BATTERY PACK OR DOCK/POWER BANK ERROR

If the battery pack error is detected, the corresponding battery-bay status indicator will flash red and the power indicator on the battery pack will turn off.

1. Remove and re-insert the battery pack in the dock/power bank. If the battery-bay status indicator still flashes red, try charging a different battery pack that is known to be functional.
2. If the new replacement battery pack can be charged normally, the original battery pack is faulty.
3. If the battery-bay status indicator still flashes red after trying to charge a functional battery pack, reset the hub by unplugging the hub from power supply and waiting until the hub status indicator goes out. Then reconnect the plug to the power supply.
4. If the battery-bay status indicator still flashes red after step 3, the dock/power bank may be faulty.

MOUNTING THE HUB

Wall-mount Holes

1. Make sure the two rubber blocks fit into the upper slots of back of the hub (Fig. E1).
2. Use four M5, at least 76 mm length screws and washers (not included) to securely mount the hub to the wall (Fig. E2).

NOTE: Mounting surface should be at least 19 mm thickness to maximize holding the hub.

Mounting onto E-track Rail (kit sold separately) (Fig. F)

F-1	E-track Clip (2)
F-2	E-track Rail
F-3	Rubber Bumper (2)
F-4	Bolt and washer set (2)

EGO E-track mounting kit is required to mount the hub onto an E-Track rail.

1. Disconnect the hub from power outlet.
2. Remove the two rubber blocks shown in Fig. E1.

3. Install the E-track clips (included in the kit) into the recessed areas (vacated by the rubber blocks) as shown in Fig. F.
4. Secure each E-track clip to the hub using M5 bolt and washer sets by assembling tool (included in the kit).
5. Insert two rubber bumpers (included in the kit) into the outer lower slots on back of the hub.
6. Snap the hub to the E-track rail using the E-track clips as shown and make sure the hub is secured to the rail.
7. To remove the hub from the E-track rail press the release levers on the E-track clips and pull the hub away.

NOTE: The hole in the E-track clip can function as an anti-theft device using a padlock (not included). The shackle diameter range is 5-7 mm.

COMMUNICATION TECHNOLOGY

For information on our full range of connected products and services, including connection instructions, please scan QR Code below or visit www.egopowerplus.eu/connect.



MAINTENANCE

⚠ WARNING: To avoid serious personal injury, always disconnect the hub from power outlet and remove the battery pack(s) from the dock when cleaning or performing any maintenance.

⚠ WARNING: It is not recommended to use compressed dry air as a cleaning method of the hub. If cleaning with compressed air is the only method to apply, always wear safety goggles or safety glasses with side shields when cleaning the hub. If the operation is dusty, also wear a dust mask.

⚠ WARNING: If the power cord is damaged, it must be replaced by the manufacturer, its service agent or similarly qualified persons in order to avoid a hazard.

GENERAL MAINTENANCE

Avoid using solvents when cleaning plastic parts. Most plastics are susceptible to damage from various types of commercial solvents and may be damaged by their use.

Use clean clothes to remove dirt, dust, oil, grease, etc.

⚠ WARNING: Do not at any time let brake fluids, gasoline, petroleum-based products, penetrating oils, etc. to come in contact with plastic parts. Chemicals can damage, weaken or destroy plastic which may result in serious personal injury.

⚠ WARNING: When servicing, use only identical EGO replacement parts. Use of any other parts may create a hazard or cause product damage. To ensure safety and reliability, all repairs should be performed by a qualified service technician at an EGO Service Center. When not in use, store the machine in door.

PROTECTING THE ENVIRONMENT



Do not dispose of electrical appliances as unsorted municipal waste, use separate collection facilities.

Contact your local government for information regarding the collection systems available.

If electrical appliances are disposed of in landfills or dumps, hazardous substances can leak into the groundwater and get into the food chain, damaging your health and well-being.

MAN DER SPEK
TUINMACHINES * STOLWIJK

EN TROUBLESHOOTING

PROBLEM	CAUSE	SOLUTION
The hub status indicator flashes orange.	The hub will charge slowly when the hub temperature is 40 – 60 °C, which is normal operation.	No action needed.
The hub status indicator flashes red.	<ol style="list-style-type: none"> Hub output overcurrent. The hub's fan is blocked or damaged. AC input under-voltage. 	<ol style="list-style-type: none"> Reset the hub by unplugging the hub from power supply and waiting until the hub status indicator goes out, then reconnect the plug to the power supply. If it does not work, call EGO Service Center. Unplug the hub, shake the hub slightly, and then reconnect the hub to the power supply to see whether the hub works normally. If it does not work, call EGO Service Center. No action needed. The hub will resume to charge after the AC input voltage is stable. If the AC input voltage is still not stable after many times, unplug the hub from power supply and waiting until the hub status indicator goes out, then reconnect the plug to the power supply.
The hub status indicator glows solid red.	<ol style="list-style-type: none"> Hub is too hot. Hub is too cold. 	<ol style="list-style-type: none"> Unplug the hub from power supply and wait until the hub cools down, then reconnect the plug to the power supply. If it does not work, call EGO Service Center. Allow the hub to warm up. Charging will resume when the hub returns to the normal temperature.
<p>The battery-bay status indicator above one of the batteries will glow solid red.</p> <p>The hub status indicator is solid green.</p>	The battery pack is too hot or too cold.	Allow the battery pack to cool down or warm up. Charging will begin when battery pack returns to the normal temperature.
<p>The dock/power bank status indicator goes out.</p> <p>The hub status indicator solid green.</p>	<ol style="list-style-type: none"> Bad connection between the hub and dock/power bank. Faulty hub dock/power bank. 	<ol style="list-style-type: none"> Try to disconnect the hub connector and reconnect it to the dock/power bank. Contact EGO Service Center for the dock/power bank replacement.

PROBLEM	CAUSE	SOLUTION
<p>The battery-bay status indicator above one of the batteries is flashing red.</p> <p>The hub status indicator is solid green.</p>	<p>Battery pack or one of three battery-bays of the dock/power bank is faulty.</p>	<ol style="list-style-type: none"> 1. Remove and re-insert the battery pack in the hub dock/power bank. 2. If the battery-bay status indicator still flashes red, try charging a different battery pack. If the new replacement battery pack can be charged normally, the original battery pack is faulty. 3. If the battery-bay status indicator still flashes red after replacing the battery pack, reset the hub by unplugging the hub from power supply and waiting until the hub status indicator goes out, then reconnect the plug to the power supply. <p>If the battery-bay status indicator still flashes red after step 3, the dock/power bank may be faulty – call EGO Customer Service.</p>
<p>The dock status indicator and all the battery-bay status indicator flash red.</p>	<p>The dock is faulty.</p>	<p>Contact EGO Service Center for the dock replacement.</p>
<p>The power bank status indicator flashes red.</p>	<p>The power bank is faulty.</p>	<p>Contact EGO Service Center for the power bank replacement.</p>
	<p>The power bank's fan is blocked or damaged.</p>	<p>Contact EGO Service Center for service or replacement as needed.</p>

WARRANTY

EGO WARRANTY POLICY

Please visit the website egopowerplus.eu for full terms and conditions of the EGO Warranty policy.

LESEN SIE ALLE ANWEISUNGEN!

DE



LESEN SIE DIE BETRIEBSANLEITUNG

HINWEIS: Diese Anleitung wird auch in anderen Formaten zur Verfügung gestellt, z.B. auf einer Website.

WARNUNG: Um die Sicherheit und Zuverlässigkeit zu gewährleisten, sollten alle Reparaturen nur von qualifizierten Servicetechnikern durchgeführt werden.

WARNSYMBOLE

Der Zweck von Warnsymbolen besteht darin, Ihre Aufmerksamkeit auf mögliche Gefahren zu lenken. Die Warnsymbole und deren Erklärungen verdienen Ihre vollste Aufmerksamkeit und Beachtung. Durch die Warnsymbole allein sind die Gefahren noch nicht ausgeschaltet. Die Anweisungen und Warnhinweise stellen keinen Ersatz für angemessene Unfallverhütungsmaßnahmen dar.

WARNUNG: Vor der Benutzung dieses Produkts sollten Sie alle Sicherheitsanweisungen in dieser Bedienungsanleitung gelesen und verstanden haben. Das gilt auch für die Sicherheits- und Gefahrenzeichen wie „VORSICHT“, „WARNUNG“ und „ACHTUNG“. Die Nichtbeachtung der aufgeführten Anweisungen kann zu Stromschlägen, Bränden und/oder schweren Verletzungen führen.

SICHERHEITSHINWEISE

Auf dieser Seite werden die Warnsymbole vorgestellt und beschrieben, die sich unter Umständen an dem Gerät befinden. Vor dem Zusammenbau und der Inbetriebnahme müssen sämtliche Anweisungen am Gerät gelesen und genau befolgt werden.

	Warnhinweis	Vorsichtsmaßnahmen zu Ihrer Sicherheit
	Bedienungsanleitung lesen	Um das Verletzungsrisiko zu verringern, muss der Benutzer die Bedienungsanleitung lesen.

	Nicht im Freien benutzen	Dieses Gerät nicht im Freien benutzen
	Schutzklasse II	Doppelt isolierte Konstruktion
	Bluetooth®	Bluetooth®-Symbol
	Sicherungseinsätze	Träge Miniaturesicherung
	CE	Dieses Produkt erfüllt die einschlägigen CE-Richtlinien.
	UKCA	Dieses Produkt erfüllt die einschlägigen Vorschriften in GB.
	WEEE	Elektrische Altgeräte dürfen nicht im Hausmüll entsorgt werden. Bringen Sie das Gerät zu einer offiziellen Recycling-Annahmestelle.
	Wechselstrom	Art oder Eigenschaft der Stromzufuhr
	Gleichstrom	Art oder Eigenschaft der Stromzufuhr
V	Volt	Spannung
A	Ampere	Strom
Hz	Hertz	Frequenz
W	Watt	Leistung
min	Minuten	Zeit
Ah	Amperestunden	Akku-Kapazität
kg	Kilogramm	Gewicht
°C	Celsius	Temperatur

ALLGEMEINE SICHERHEITSHINWEISE

WARNUNG: Lesen und befolgen Sie alle Anweisungen. Die Nichtbeachtung der unten angeführten Anweisungen kann zu Stromschlägen, Feuer und/oder schweren Verletzungen führen.

Der Begriff „Gerät“ in allen unten aufgeführten Warnhinweisen bezieht sich auf kabelgebundene oder akkubetriebene (schnurlose) Geräte.

⚠️ WARNUNG: Um die Sicherheit und Zuverlässigkeit zu gewährleisten, sollten alle Reparaturen nur von qualifizierten Servicetechnikern durchgeführt werden.

SICHERHEIT IM ARBEITSBEREICH

- **Halten Sie den Arbeitsbereich stets sauber und gut beleuchtet.** Unaufgeräumte oder dunkle Bereiche können Unfälle provozieren.
- **Verwenden Sie Geräte nicht in explosionsgefährdeten Umgebungen wie z.B. in Gegenwart von entzündlichen Flüssigkeiten, Gasen oder Staub.** Geräte erzeugen Funken, die Stäube oder Dämpfe entzünden können.

ELEKTRISCHE SICHERHEIT

- **Vermeiden Sie den Körperkontakt zu geerdeten Flächen** wie zum Beispiel Rohrleitungen, Heizkörpern, Herden und Kühlschränken. Es besteht erhöhte Stromschlaggefahr, wenn Ihr Körper geerdet ist.
- **Der Gerätestecker muss mit der Steckdose kompatibel sein.** Verändern Sie niemals den Stecker in irgendeiner Weise. Verwenden Sie keine Adapterstecker mit geerdeten Elektrowerkzeugen. Nicht modifizierte Stecker und passende Steckdosen reduzieren die Stromschlaggefahr.
- **Schützen Sie Geräte vor Regen oder Nässe.** Eindringen von Wasser in ein Elektrogerät erhöht das Risiko eines elektrischen Schlags.
- **Verwenden Sie das Kabel nicht missbräuchlich.** Verwenden Sie das Kabel niemals zum Tragen, Ziehen oder Trennen des Geräts von der Stromquelle. Das Netzkabel muss vor Hitze, Öl, scharfen Kanten oder beweglichen Teilen fern gehalten werden. Durch beschädigte oder verknotete Kabel besteht erhöhte Stromschlaggefahr.
- Dieser Hub kann mit der EGO PGX3000D PGXTM Dockingstation verwendet werden, um die in Abb. B1 aufgeführten EGO-Akkus zu laden.
- Dieser Hub kann mit der EGO PGX1400PB PGXTM Powerbank verwendet werden, um die in Abb. B2 aufgeführten EGO-Akkus zu laden.

REPARATUREN

- **Lassen Sie Ihr Gerät nur von qualifiziertem Fachpersonal und nur mit Original-Ersatzteilen reparieren.** Damit wird gewährleistet, dass die Sicherheit des Geräts erhalten bleibt.

- **Bei der Instandsetzung des Gerätes dürfen nur identische Ersatzteile verwendet werden. Befolgen Sie die Hinweise im Kapitel Wartung dieser Bedienungsanleitung.** Die Verwendung von nicht zugelassenen Teilen oder ein Nichtbefolgen der Wartungsanleitung kann zu Stromschlägen oder Verletzungen führen.

SICHERHEITSHINWEISE FÜR DEN HUB

- **Lesen Sie vor dem Gebrauch des Akku-Hubs** alle Anweisungen und Warnhinweise in dieser Bedienungsanleitung und auf dem Akku-Hub, dem Akku und dem akkubetriebenen Gerät, um einem Fehlgebrauch der Artikel sowie möglichen Verletzungen oder Schäden vorzubeugen.
- **Dieses Gerät ist nicht für die Benutzung durch Personen (einschließlich Kindern) mit eingeschränkten körperlichen, sensorischen oder geistigen Fähigkeiten oder Personen, denen es an Erfahrung und Fachkenntnissen mangelt, vorgesehen; es sei denn, sie werden von einer für deren Sicherheit verantwortlichen Person beaufsichtigt und in die Benutzung des Gerätes eingewiesen. Kinder sollten beaufsichtigt werden, um sicherzustellen, dass sie nicht mit dem Gerät spielen.**
- **Falls das Netzkabel beschädigt ist, muss es vom Hersteller, seinem Kundendienst oder ähnlich qualifizierten Personen ausgetauscht werden, um Gefahren zu vermeiden.**
- Dieses Gerät darf von Kindern ab einem Alter von 8 Jahren sowie von Personen mit verminderten motorischen, sensorischen oder mentalen Fähigkeiten oder mit mangelnden Erfahrungen und Fachkenntnissen benutzt werden, sofern sie dabei beaufsichtigt werden, in die sichere Nutzung des Geräts eingewiesen wurden und sofern ihnen die damit verbundenen Gefahren bewusst sind. Kinder dürfen nicht mit dem Gerät spielen. Das Reinigen und Pflegen darf Kindern ohne Beaufsichtigung nicht gestattet werden.
- **Den Hub nicht im Freien verwenden und vor nassen und feuchten Bedingungen schützen.** Wenn Wasser in den Hub eindringt, besteht erhöhte Stromschlaggefahr.
- **Fassen Sie den Hub, einschließlich des Hub-Steckers und der Hub-Anschlüsse, nicht mit nassen Händen an.**
- **Die Verwendung eines Zusatzgerätes, das nicht empfohlen oder vom Hersteller des Akku-Hubs verkauft wird, kann zu Brandgefahr, Stromschlag oder Verletzungen führen.**

- **Laden Sie den Akku nur mit dem vom Hersteller vorgegebenen Hub auf.** Ein Hub, der für einen bestimmten Akkutyp geeignet ist, kann bei der Benutzung eines anderen Akkus zu einer Brandgefahr werden.
- **Das Kabel bzw. der Hub dürfen nicht zweckfremdet werden.** Der Hub darf nicht am Kabel getragen werden. Zum Trennen des Hubs von der Steckdose nicht am Netzkabel ziehen. Das Kabel oder der Hub kann dadurch beschädigt und zu einer Stromschlaggefahr werden. Beschädigte Netzkabel sofort auswechseln.
- **Das Netzkabel muss so verlegt werden, dass man nicht darauf treten und nicht darüber stolpern kann und dass es keine scharfen Kanten oder beweglichen Teile berührt oder auf andere Weise Beschädigungen oder Belastungen ausgesetzt wird.** Auf diese Weise wird die Gefahr von Stürzen reduziert, durch die es zu Verletzungen und Beschädigungen am Kabel kommen kann, wodurch wiederum ein Stromschlag ausgelöst werden kann.
- **Schützen Sie das Kabel und den Hub vor Hitze, um Beschädigungen am Gehäuse oder der internen Komponenten zu verhindern.**
- **Benzin, Öle, Erdölzeugnisse etc. nicht mit den Kunststoffteilen in Berührung kommen lassen.** Diese Stoffe enthalten Chemikalien, die den Kunststoff angreifen, schwächen oder zerstören können.
- **Der Hub darf nicht mit beschädigtem Netzkabel oder -stecker eingesetzt werden, da hierdurch Kurzschluss- und Stromschlaggefahr besteht.** Wenn der Hub defekt ist, lassen Sie ihn von einem autorisierten Servicetechniker bei einem EGO Servicecenter reparieren oder ersetzen.
- **Benutzen Sie den Hub nicht, wenn er einen starken Stoß erlitten hat, fallen gelassen oder auf andere Weise beschädigt worden ist.** Bringen Sie ihn zu einem autorisierten Servicetechniker, um eine elektrische Prüfung durchführen zu lassen und zu bestimmen, ob der Hub in betriebsfähigem Zustand ist.
- **Den Hub nicht zerlegen.** Bringen Sie ihn zu einem autorisierten Servicetechniker, wenn eine Wartung oder Reparatur erforderlich ist. Wenn das Gerät falsch zusammengebaut wird, besteht Brand- oder Stromschlaggefahr.
- **Ziehen Sie den Stecker des Hubs aus der Steckdose, bevor Sie versuchen, das Gerät zu warten oder zu reinigen, um das Stromschlagrisiko zu reduzieren.**
- **Ziehen Sie den Netzstecker des Hubs aus der Steckdose, wenn er nicht gebraucht wird.** Für

den Fall, dass Metallgegenstände in die Öffnung fallen, wird dadurch das Stromschlagrisiko bzw. eine Beschädigung des Hubs verhindert. Darüber hinaus werden Beschädigungen am Hub im Falle von Spannungsschwankungen vermieden.

- **Stromschlagrisiko** Der abisolierte Bereich am Ausgang bzw. der blanke Batteriepol darf nicht berührt werden.
- **Um das Verletzungsrisiko zu mindern, ist eine strikte Überwachung notwendig, wenn ein Gerät in der Nähe von Kindern benutzt wird.**
- **Zur Vermeidung von Stromschlaggefahr den Hub nicht in Wasser oder andere Flüssigkeiten tauchen.** Nicht an einer Stelle ablegen oder aufbewahren, an der er in eine Badewanne oder ein Waschbecken fallen oder hineingezogen werden kann.
- **Während des Ladevorgangs müssen Akkus in einen gut belüfteten Bereich** (bei Hubs für Akkus, die während des normalen Ladevorgangs Gase in die Atmosphäre abgeben) gelegt werden.
- **Bewahren Sie diese Anleitungen auf.** Lesen Sie häufig darin nach und verwenden Sie sie, um andere Personen, die dieses Gerät benutzen möchten, zu unterweisen. Falls Sie dieses Gerät an andere verleihen, händigen Sie ihnen auch diese Anleitung aus, um einem Fehlgebrauch des Geräts und möglichen Verletzungen vorzubeugen.

VERLÄNGERUNGSKABEL

⚠️ WARNUNG: EIN VERLÄNGERUNGSKABEL SOLLTE NUR VERWENDET WERDEN, WENN ES UNBEDINGT NOTWENDIG IST. Die Verwendung eines ungeeigneten Verlängerungskabels kann zu Feuer- und Stromschlaggefahr führen. Wenn ein Verlängerungskabel verwendet werden muss, vergewissern Sie sich, dass:

- die Stifte am Stecker des Verlängerungskabels die gleiche Anzahl, Größe und Form wie die des Steckers am Hub haben;
- das Kabel ordnungsgemäß installiert und in gutem elektrischem Zustand ist;
- die Größe groß genug für die AC-Ampere-Nennleistung des Hubs (wie unten angegeben) ist:

Kabellänge (Meter)	15 m	30 m
Kabelgröße (mm ²)	0,75 mm ²	0,75 mm ²

- Ein Verlängerungskabel ist eine vorübergehende Lösung. Verbinden Sie den Hub mit einer Standardsteckdose, sobald die Arbeit beendet ist.

- Schließen Sie niemals mehr als einen Hub oder ein anderes Gerät an ein Verlängerungskabel an.
- Verwenden Sie niemals ein Verlängerungskabel, dessen Wattzahl niedriger ist als die auf dem Typenschild Ihres Hubs angegebene Wattzahl.
- Verbinden Sie keine Verlängerungskabel miteinander (Kette).

HEBEN SIE DIESE ANLEITUNG AUF!
TECHNISCHE DATEN

Hub-Eingangsleistung	220 - 240 V~, 50/60 Hz, 1.600 W
Hub-Ausgangsleistung	max. 56 V 24 A
Kompatible Dockingstation	PGX3000D
Kompatible Powerbank	PGX1400PB
Ladedauer	Ca. 45 min für 3 x BA2800T (5,0 Ah) 100 min für 3 x BA6720T (12,0 Ah) 170 min für HC2240T (40,0 Ah) + 2 x BA4200T (7,5 Ah)
Empfohlene Ladetemperatur	5 – 40 °C
Empfohlene Lagertemperatur	-20 °C – 70 °C
Hub-Gewicht	5,2 kg

EMPFOHLENES ZUBEHÖR

⚠️ WARNUNG: Verwenden Sie nur die unten aufgeführten baugleichen Ersatzteile. Die Verwendung von Teilen, die nicht die originalen Gerätespezifikationen erfüllen, kann zu fehlerhafter Leistung und Beeinträchtigungen der Sicherheit führen.

BEZEICHNUNG DER TEILE	MODELLNUMMER
PGX™ E-Track Montage-Set	AEK1000

BESCHREIBUNG
AUFBAU IHRES HUBS (Abb. A)

1. Hub-Statusanzeige
2. Bluetooth®/WLAN-Taste
3. Bluetooth®/WLAN-Anzeige
4. Netzkabel

5. Ring
6. Anschluss
7. Gummiblock (2)
8. Loch für Wandmontage (4)
- 9*. Dockingstation-Statusanzeige
- 10*. Akkuschacht-Statusanzeige für Dockingstation (3)
- 11*. Powerbank-AC-Statusanzeige
- 12*. Akkuschacht-Statusanzeige für Powerbank (3)

* NICHT INBEGRIFFEN

BETRIEB
AUFLADEN VON AKKUS

Der PGX™ 1600 W Hub ist zum Laden von EGO Akkus, die in der EGO PGX3000D PGX™ 3-PORT-DOCKINGSTATION eingelegt sind, und/oder zum Laden von EGO Akkus, die in der EGO PGX1400PB PGX™ POWERBANK eingelegt sind, bestimmt. Lesen Sie die Bedienungsanleitung, die der Dockingstation und der Powerbank beiliegt.

HINWEIS: Die Lithium-Ionen-Akkus sind im Auslieferungszustand teilaufgeladen. Vor dem ersten Gebrauch müssen die Akkus vollständig aufgeladen werden.

- Stellen Sie sicher, dass die Sicherung oder der Schutzschalter der Steckdose für mindestens 10 Ampere ausgelegt ist.
- Vermeiden Sie die Verwendung einer Steckdose mit oxidierten oder beschädigten Polschuhen.
- Während des Ladevorgangs müssen die Akkus in einen gut belüfteten Bereich gelegt werden (bei Hubs für Akkus, die während des normalen Ladevorgangs Gase an die Atmosphäre abgeben).

Kompatibilität des Hubs mit Dockingstation und/oder Powerbank (Abb. C)
Abb. D1 zeigt, wie die Akkus über die Dockingstation aufgeladen werden können:

1. Schieben Sie den Ring des Hub-Anschlusses auf die Dockingstation, bis Sie ein Klicken hören, wie in Abb. D1 (Schritt 1) gezeigt.

HINWEIS: Trennen Sie den Hub von der Dockingstation wie in Abb. D2 gezeigt.

2. Verbinden Sie die Dockingstation auf die gleiche Weise mit der nächsten Dockingstation (Schritt 2).
3. Schließen Sie den Hub an das Stromnetz an (Schritt 3). Die Hub-Statusanzeige und die Dockingstation-Statusanzeige leuchten grün

und zeigen damit an, dass der Hub und die Dockingstation ordnungsgemäß funktionieren und die Akkus geladen werden können.

4. Richten Sie die Stege eines Akkus an den Aufnahmeschlitz in einem der Akkuschächte der Dockingstation aus. Schieben Sie den Akku nach unten in den Akkuschacht (Schritt 4). Der Akku-Freigabeknopf springt hoch, wenn der Akku fest eingesetzt ist.
5. Der Hub kommuniziert mit dem in der Dockingstation eingelegten Akku, um den Zustand des Akkupacks zu ermitteln. Wenn der Akku die Ladebedingungen erfüllt, beginnt der Hub mit dem Laden des Akkus und die Hub-Statusanzeige sowie die Akkuschacht-Statusanzeige (oberhalb des eingelegten Akkus) blinken grün.
6. Legen Sie weitere Akkus in die Dockingstationen.
7. Wenn Sie mehrere Dockingstationen an den Hub anschließen, versorgt der Hub die Dockingstationen in der Reihenfolge ihrer Nähe mit Strom - die Dockingstation, die dem Hub am nächsten ist, wird zuerst mit Strom versorgt. Anhand des grün blinkenden Akkuschacht-Status können Sie erkennen, welcher Akku gerade geladen wird.
8. Wenn die Akkus vollständig aufgeladen sind, leuchten die Hub-Statusanzeige und die Akkuschacht-Statusanzeige dauerhaft grün. Die „Kraftstofffahren“ auf den Akkus erlöschen. Es wird empfohlen, den Hub von der Stromversorgung zu trennen, wenn er über einen längeren Zeitraum nicht benutzt wird.

ANMERKUNG:

- Eine deutlich kürzere Laufzeit nach dem vollständigen Aufladen eines Akkus weist daraufhin, dass der Akku allmählich verbraucht ist und ausgewechselt werden muss.
- Der Hub, die Dockingstation und die Powerbank können sich während des Ladevorgangs erwärmen. Dies ist Teil des normalen Betriebs. Laden Sie Akkus an einem gut belüfteten Ort auf.

HINWEIS: Die Ladesequenz der Akkus in der gleichen Dockingstation/Powerbank entnehmen Sie bitte den Bedienungsanleitungen von EGO PGX3000D Dockingstation und EGO PGX1400PB Powerbank.

Hub-, Dockingstation- und Powerbank-Anzeigen

DE

HUB		DOCKINGSTATION		POWERBANK	
Hub-Status	Hub-Statusanzeige	Dockingstation-Statusanzeige	Akkuschacht-Statusanzeige(n)	AC-Statusanzeige	Akkuschacht-Statusanzeige(n)
Standby (kein Akku zum Laden)	Grünes Dauerlicht	Grünes Dauerlicht	Aus	Grünes Dauerlicht	Aus
Normaler Lademodus	Grün blinkend	Grünes Dauerlicht	Grün blinkend oberhalb des(der) zu ladenden Akku(s)	Grünes Dauerlicht	Grün blinkend oberhalb des(der) zu ladenden Akku(s)
Langsames Aufladen bei einer Hub-Temperatur von 40 - 60 °C	Orange blinkend	Grünes Dauerlicht	Grün blinkend oberhalb des(der) zu ladenden Akku(s)	Grünes Dauerlicht	Grün blinkend oberhalb des(der) zu ladenden Akku(s)
Komplett aufgeladen	Grünes Dauerlicht	Grünes Dauerlicht	Grünes Dauerlicht oberhalb des(der) vollständig geladenen Akku(s)	Grünes Dauerlicht	Grünes Dauerlicht oberhalb des(der) vollständig geladenen Akku(s)
Hub ist zu heiß oder zu kalt	Rotes Dauerlicht	Aus	Aus	Aus	Aus
Hub-Fehler	Rot blinkend	Aus	Aus	Aus	Aus
Der Hub funktioniert normal. Aufladen eines heißen oder kalten Akkus	Grünes Dauerlicht	Grünes Dauerlicht	Rotes Dauerlicht oberhalb des zu ladenden Akku	Grünes Dauerlicht	Rotes Dauerlicht oberhalb des zu ladenden Akku

AUFLADEN EINES WARMEN ODER KALTEN AKKUS

Wenn der Akku im Ladedock außerhalb des normalen Temperaturbereichs liegt, leuchtet die entsprechende Akkuschacht-Statusanzeige kontinuierlich rot und die Betriebsanzeige am Akku erlischt. Wenn sich der Akku abgekühlt oder auf einen normalen Temperaturbereich erwärmt hat, wird der Akku automatisch weiter aufgeladen.

EIN AKKU- ODER DOCKINGSTATION/POWERBANK-FEHLER

Wenn ein Akkufehler erkannt wird, blinkt die entsprechende Akkuschacht-Statusanzeige rot und die Betriebsanzeige am Akku erlischt.

1. Nehmen Sie den Akku heraus und setzen Sie ihn wieder in die Dockingstation/Powerbank ein. Wenn die Akkuschacht-Statusanzeige immer noch rot blinkt, versuchen Sie, einen anderen, bekanntermaßen funktionstüchtigen Akku zu laden.
2. Wenn der neue Ersatzakku normal geladen werden kann, ist der ursprüngliche Akku defekt.
3. Wenn die Akkuschacht-Statusanzeige immer noch rot blinkt, nachdem Sie versucht haben, einen funktionsfähigen Akku zu laden, setzen Sie den Hub zurück, indem Sie den Hub von der Stromversorgung trennen und warten, bis die Hub-Statusanzeige erlischt. Schließen Sie den Hub danach wieder an.
4. Wenn die Akkuschacht-Statusanzeige nach Schritt 3 immer noch rot blinkt, ist die Dockingstation/Powerbank möglicherweise defekt.

HUB MONTIEREN

Löcher für Wandmontage

1. Stellen Sie sicher, dass die beiden Gummiblöcke in die oberen Schlitze auf der Rückseite des Hubs passen (Abb. E1).
2. Verwenden Sie vier M5-Schrauben mit einer Länge von mindestens 76 mm und Unterlegscheiben (nicht inbegriffen), um den Hub sicher an der Wand zu befestigen (Abb. E2).

HINWEIS: Für einen optimalen Halt des Hubs sollte die Montagefläche mindestens 19 mm dick sein.

Montage auf E-Track-Schiene (Set separat erhältlich) (Abb. F)

F-1	E-Track-Klemme (2)
F-2	E-Track-Schiene
F-3	Gummistoßdämpfer (2)
F-4	Schrauben- und Unterlegscheiben-Satz (2)

Für die Montage des Hubs auf einer E-Track-Schiene benötigen Sie das EGO E-Track-Montageset.

1. Trennen Sie den Hub von der Steckdose.
2. Entfernen Sie die beiden in Abb. E1 gezeigten Gummiblöcke.
3. Bringen Sie die E-Track-Klemmen (im Set enthalten) in den vertieften Bereichen (die durch die Gummiblöcke frei geworden sind) an, wie in Abb. F dargestellt.
4. Befestigen Sie jede E-Track-Klemme mit M5-Schrauben- und Unterlegscheiben-Sätzen mithilfe des Montagewerkzeugs (im Set enthalten) am Hub.
5. Setzen Sie zwei Gummistoßdämpfer (im Set enthalten) in die äußeren unteren Schlitze auf der Rückseite des Hubs ein.
6. Klemmen Sie den Hub mit den E-Track-Klemmen wie abgebildet an die E-Track-Schiene und stellen Sie sicher, dass der Hub fest auf der Schiene fixiert ist.
7. Um den Hub von der E-Track-Schiene zu entfernen, drücken Sie die Entriegelungshebel an den E-Track-Klemmen und ziehen Sie den Hub ab.

ANMERKUNG: Das Loch in der E-Track-Klemme kann mit einem Vorhängeschloss (nicht inbegriffen) zur Diebstahlsicherung verwendet werden. Der Bügeldurchmesser beträgt 5-7 mm.

KOMMUNIKATIONSTECHNIK

Für Informationen oder unser gesamtes Angebot an verbundenen Produkten und Dienstleistungen, einschließlich Verbindungsanweisungen, scannen Sie bitte den QR-Code unten oder besuchen Sie www.egopowerplus.eu/connect.



WARTUNG

⚠️ WARNUNG: Um schwere Verletzungen zu vermeiden, trennen Sie den Hub immer von der Steckdose und nehmen Sie den(die) Akku(s) aus der Dockingstation, wenn Sie das Gerät reinigen oder warten.

⚠️ WARNUNG: Trockene Druckluft zum Reinigen des Hubs ist nicht zu empfehlen. Falls das Reinigen mit Druckluft die einzige Methode ist, die zur Verfügung steht, tragen Sie immer eine Schutzbrille mit Seitenschutz. Falls bei dem Vorgang Staub entsteht, tragen Sie außerdem eine Staubmaske.

⚠️ WARNUNG: Wenn das Netzkabel beschädigt ist, muss es vom Hersteller, seinem Kundendienst oder ähnlich qualifizierten Personen ausgetauscht werden, um eine Gefährdung zu vermeiden.

ALLGEMEINE WARTUNG

Zum Reinigen von Kunststoffteilen Lösungsmittel vermeiden. Die verschiedenen handelsüblichen Lösungsmittel greifen die meisten Kunststoffe an.

Zum Entfernen von Schmutz, Staub, Öl, Fett usw. einen sauberen Lappen benutzen.

⚠️ WARNUNG: Achten Sie immer darauf, dass Bremsflüssigkeit, Benzin, Erzeugnisse auf Erdölbasis, durchdringende Öle usw. nicht mit den Kunststoffteilen in Kontakt kommen. Chemikalien können Kunststoffe angreifen, schwächen oder zerstören, was zu schweren Verletzungen führen kann.

⚠️ WARNUNG: Verwenden Sie für die Wartung nur identische EGO Ersatzteile. Die Verwendung anderer Teile kann Unfälle und Schäden am Gerät hervorrufen. Um die Sicherheit und Zuverlässigkeit zu gewährleisten, sollten alle Reparaturen nur von qualifizierten Servicetechnikern eines EGO Kundenservice durchgeführt werden. Wenn Sie das Gerät nicht benutzen, lagern Sie es im Innenbereich.

SCHUTZ DER UMWELT



Entsorgen Sie elektrische Geräte nicht als unsortierten Restmüll, nutzen Sie separate Sammelstellen.

Informationen über die vor Ort angebotenen Sammelstellen erteilt die zuständige Gemeindestelle.

Wenn elektrische Geräte auf Deponien oder Schutthalde entsorgt werden, können gefährliche Stoffe in das Grundwasser sickern und in die Nahrungskette gelangen. Dadurch werden Ihre Gesundheit und Ihr Wohlbefinden beeinträchtigt.

DE

STÖRUNGSBEHEBUNG

DE

PROBLEM	URSACHE	LÖSUNG
Die Hub-Statusanzeige blinkt orange.	Der Hub lädt langsam, wenn die Temperatur des Hubs zwischen 40 und 60 °C liegt, was dem normalen Betrieb entspricht.	Keine Maßnahmen erforderlich.
Die Statusanzeige des Hubs blinkt rot.	<ol style="list-style-type: none"> Überstrom am Ausgang des Hubs. Der Lüfter des Hubs ist blockiert oder beschädigt. AC-Eingangsspannung. 	<ol style="list-style-type: none"> Setzen Sie den Hub zurück, indem Sie ihn von der Stromversorgung trennen und warten, bis die Hub-Statusanzeige erlischt. Verbinden Sie den Stecker dann wieder mit der Stromversorgung. Wenn dies nicht funktioniert, rufen Sie das EGO Servicecenter an. Trennen Sie den Hub von der Stromversorgung, schütteln Sie ihn leicht und schließen Sie ihn dann wieder an die Stromversorgung an, um zu sehen, ob der Hub normal funktioniert. Wenn dies nicht funktioniert, rufen Sie das EGO Servicecenter an. Keine Maßnahmen erforderlich. Der Hub wird den Ladevorgang fortsetzen, sobald die AC-Eingangsspannung stabil ist. Wenn die AC-Eingangsspannung auch nach vielen Versuchen nicht stabil ist, trennen Sie den Hub von der Stromversorgung und warten Sie, bis die Hub-Statusanzeige erlischt. Verbinden Sie den Stecker dann wieder mit der Stromversorgung.
Die Hub-Statusanzeige leuchtet kontinuierlich rot.	<ol style="list-style-type: none"> Der Hub ist zu heiß. Der Hub ist zu kalt. 	<ol style="list-style-type: none"> Trennen Sie den Hub von der Stromversorgung und warten Sie, bis der Hub abgekühlt ist, verbinden Sie den Stecker dann wieder mit der Stromversorgung. Wenn dies nicht funktioniert, rufen Sie das EGO Servicecenter an. Warten Sie, bis sich der Hub erwärmt hat. Der Ladevorgang wird fortgesetzt, wenn der Hub wieder die normale Temperatur erreicht hat.
Die Akkuschacht-Statusanzeige oberhalb eines der Akkus leuchtet kontinuierlich rot. Die Hub-Statusanzeige leuchtet kontinuierlich grün.	Der Akku ist zu heiß oder zu kalt.	Lassen Sie den Akku sich abkühlen oder aufwärmen. Der Ladevorgang beginnt, wenn die Temperatur des Akkus wieder im normalen Bereich liegt.

PROBLEM	URSACHE	LÖSUNG
Die Dockingstation-/Powerbank-Statusanzeige erlischt. Die Hub-Statusanzeige leuchtet kontinuierlich grün.	<ol style="list-style-type: none"> Schlechte Verbindung zwischen dem Hub und der Dockingstation/Powerbank. Defekte Hub-Dockingstation/Powerbank. 	<ol style="list-style-type: none"> Versuchen Sie, den Hub-Stecker von der Dockingstation/Powerbank trennen und dann wieder zu verbinden. Wenden Sie sich an das EGO Servicecenter, um einen Dockingstation-/Powerbank-Ersatz zu erhalten.
Die Batterieschacht-Statusanzeige oberhalb eines der Akkus blinkt rot. Die Hub-Statusanzeige leuchtet kontinuierlich grün.	Der Akku oder einer der drei Akkuschächte der Dockingstation/Powerbank ist defekt.	<ol style="list-style-type: none"> Entfernen Sie den Akku und setzen Sie ihn wieder in die Hub-Dockingstation/Powerbank ein. Wenn die Akkuschacht-Statusanzeige weiterhin rot blinkt, versuchen Sie, einen anderen Akku zu laden. Wenn der neue Ersatzakku normal geladen werden kann, ist der ursprüngliche Akku defekt. Wenn die Akkuschacht-Statusanzeige nach dem Auswechseln des Akkus weiterhin rot blinkt, setzen Sie den Hub zurück, indem Sie den Hub von der Stromversorgung trennen und warten, bis die Hub-Statusanzeige erlischt, und den Stecker dann wieder mit der Stromversorgung verbinden. Blinkt die Akkuschacht-Statusanzeige nach Schritt 3 immer noch rot, ist möglicherweise die Dockingstation/Powerbank defekt - rufen Sie das EGO-Servicecenter an.
Die Dockingstation-Statusanzeige und alle Akkuschacht-Statusanzeigen blinken rot.	Die Dockingstation ist defekt.	Wenden Sie sich an das EGO Servicecenter, um die Dockingstation zu ersetzen.
Die Powerbank-Statusanzeige blinkt rot.	Die Powerbank ist defekt.	Wenden Sie sich an das EGO Servicecenter, um die Powerbank zu ersetzen.
	Der Lüfter der Powerbank ist blockiert oder beschädigt.	Wenden Sie sich für eine Reparatur oder einen Ersatz an das EGO Servicecenter.

GARANTIE

EGO-GARANTIEBEDINGUNGEN

Sämtliche EGO-Garantiebedingungen finden Sie auf der Website egopowerplus.eu.

LISEZ TOUTES LES INSTRUCTIONS!



LISEZ LE MANUEL D'UTILISATION

FR

REMARQUE : Ce mode d'emploi est également disponible dans un format alternatif, par exemple sur un site Web.

AVERTISSEMENT : Afin de garantir la sécurité et la fiabilité, toutes les réparations doivent être effectuées par un réparateur qualifié.

SYMBOLES DE SÉCURITÉ

L'objectif des symboles de sécurité est d'attirer votre attention sur des dangers potentiels. Les symboles de sécurité et les explications les accompagnant doivent être lus attentivement et compris. Les symboles de mise en garde ne permettent pas par eux-mêmes d'éliminer les dangers. Les consignes et mises en garde ne se substituent pas à des mesures de prévention des accidents appropriées.

AVERTISSEMENT : Veuillez à lire et comprendre toutes les consignes de sécurité de ce mode d'emploi, y compris les symboles de mise en garde de sécurité tels que « **DANGER** », « **AVERTISSEMENT** » et « **ATTENTION** » avant d'utiliser ce produit. Le non-respect de toutes les instructions énumérées ci-dessous peut entraîner un choc électrique, un incendie et / ou des blessures graves.

CONSIGNES DE SÉCURITÉ

Cette page décrit des symboles de sécurité pouvant être présents sur ce produit. Lisez, comprenez et respectez toutes les instructions présentes sur l'outil avant d'essayer de l'assembler et de l'utiliser.

	Alerte de sécurité	Précautions concernant votre sécurité.
	Lire la notice d'utilisation	Pour réduire le risque de blessures, l'utilisateur doit lire la notice d'utilisation.
	Utiliser en intérieur	Utiliser cet appareil exclusivement en intérieur

	Appareil de classe II	Conception avec double isolation
	Bluetooth®	Symbole Bluetooth®
	Fusibles	Fusible temporisé miniaturisé
	CE	Ce produit est conforme aux directives CE applicables.
	UKCA	Ce produit est conforme à la législation britannique applicable.
	DEEE	Les produits électriques usagés ne doivent pas être jetés avec les ordures ménagères. Apportez-les dans un centre de recyclage agréé.
	Courant alternatif	Type ou caractéristique du courant
	Courant continu	Type ou caractéristique du courant
	Volts	Tension
	Ampères	Courant
	Hertz	Fréquence (cycles par seconde)
	Watt	Puissance
	Minutes	Durée
	Ampère-heure	Capacité de la batterie
	Kilogramme	Poids
	Celsius	Température

CONSIGNES DE SÉCURITÉ GÉNÉRALES

AVERTISSEMENT : Vous devez lire et comprendre toutes les consignes. Le non-respect de l'intégralité des consignes listées dans cette notice d'utilisation peut provoquer un choc électrique, un incendie et/ou des blessures corporelles graves.

Le terme « appareil » dans tous les avertissements répertoriés ci-dessous fait référence aux appareils avec fil ou aux appareils fonctionnant sur batterie (sans fil).

⚠ AVERTISSEMENT : Afin de garantir la sécurité et la fiabilité, toutes les réparations doivent être effectuées par un réparateur qualifié.

SÉCURITÉ DE L'AIRE DE TRAVAIL

- **Maintenez l'aire de travail propre et bien éclairée.** Les endroits sombres ou désordonnés augmentent les risques d'accident.
- **N'utilisez pas cet appareil dans les environnements explosifs, par exemple en présence de liquides, gaz ou poussières inflammables.** Cet appareil génère des étincelles pouvant enflammer poussières et vapeurs.

SÉCURITÉ ÉLECTRIQUE

- **Évitez tout contact physique avec des surfaces mises à la terre,** telles que des tuyaux, radiateurs, fours ou réfrigérateurs. Il y a un risque accru de choc électrique si votre corps est relié à la terre.
- **Les fiches des appareils doivent rentrer dans la prise.** Ne modifiez jamais la fiche de quelque manière que ce soit. N'utilisez jamais d'adaptateur de prise avec les appareils pourvus d'une mise à la terre. Les fiches non modifiées et les prises de courant appropriées réduisent le risque de choc électrique.
- **N'exposez pas l'appareil à la pluie ou à des conditions humides.** Si de l'eau pénètre dans un appareil, ceci accroît le risque de choc électrique.
- **Ne maltraitez pas le câble.** N'utilisez jamais le câble pour transporter, traîner ou débrancher l'appareil. Maintenez le cordon d'alimentation éloigné de la chaleur, de l'huile, des pièces mobiles et des arêtes coupantes. Les câbles d'alimentation endommagés ou emmêlés augmentent le risque de choc électrique.
- Ce hub peut fonctionner avec le modèle dock EGO PGX3000D pour charger les batteries EGO répertoriées sur la figure B1.
- Ce hub peut fonctionner avec le chargeur portable EGO PGX1400PB pour charger les batteries EGO répertoriées sur la figure B2.

RÉPARATION

- **Faites réparer votre appareil par un professionnel qui n'utilisera que des pièces de rechange identiques.** Ceci permet de garantir la sûreté de l'appareil.
- **Pour la réparation d'un appareil, utilisez uniquement des pièces de rechange identiques. Respectez les instructions du chapitre Entretien de ce mode d'emploi.** L'utilisation de pièces

non autorisées ou le non-respect des instructions d'entretien peut créer un risque de choc électrique ou de blessure.

CONSIGNES DE SÉCURITÉ POUR LES HUBS

FR

- **Avant d'utiliser le hub,** lisez l'ensemble des consignes et marquages de mise en garde présents dans ce mode d'emploi, sur le hub, sur la batterie et sur le produit utilisant la batterie pour éviter l'utilisation incorrecte des produits et des blessures et dommages potentiels.
- **Cet appareil n'est pas conçu pour être utilisé par des personnes (y compris les enfants) dont les capacités physiques, sensorielles ou mentales sont réduites, ou des personnes dénuées d'expérience ou de connaissance, sauf si elles ont pu bénéficier, par l'intermédiaire d'une personne responsable de leur sécurité, d'une surveillance ou d'instructions préalables concernant l'utilisation de l'appareil. Il convient de surveiller les enfants pour s'assurer qu'ils ne jouent pas avec l'appareil.**
- **Si le câble d'alimentation est endommagé, il doit être remplacé par le fabricant, son service après-vente ou des personnes de qualification similaire afin d'éviter un danger.**
- Cet appareil peut être utilisé par des enfants âgés d'au moins 8 ans et par des personnes ayant des capacités physiques, sensorielles ou mentales réduites ou dénuées d'expérience ou de connaissance, s'ils (si elles) sont correctement surveillé(e)s ou si des instructions relatives à l'utilisation de l'appareil en toute sécurité leur ont été données et si les risques encourus ont été appréhendés. Les enfants ne doivent pas jouer avec l'appareil. Le nettoyage et l'entretien par l'utilisateur ne doivent pas être effectués par des enfants sans surveillance.
- **N'utilisez pas le hub en extérieur et ne l'exposez pas à des environnements humides ou mouillés.** Si de l'eau pénètre dans le hub, cela accroît le risque de choc électrique.
- **Ne manipulez pas le hub, y compris la fiche du hub et les bornes du hub avec les mains mouillées.**
- **L'utilisation d'accessoires non recommandés ou non vendus par le fabricant du hub peut engendrer un risque d'incendie, de choc électrique ou de blessures.**

- **Rechargez exclusivement avec le hub spécifié par le fabricant.** Un hub adapté à un type de batterie en particulier peut présenter un risque d'incendie s'il est utilisé avec un type de batterie différent.
- **Ne maltraitez pas le câble d'alimentation et le hub.** Ne portez jamais le hub par son câble d'alimentation. Ne tirez pas sur le câble d'alimentation du hub pour débrancher sa fiche d'une prise électrique. Cela pourrait provoquer la détérioration du hub et de son câble d'alimentation et engendrer un risque de choc électrique. Tout cordon d'alimentation endommagé doit être immédiatement remplacé.
- **Veillez à ce que le cordon d'alimentation soit positionné en sorte qu'on ne puisse pas marcher ni trébucher dessus, et à ce qu'il ne soit pas en contact avec des arêtes coupantes ou des pièces mobiles, ni soumis à un stress ou une détérioration d'une autre manière.** Cela permet de réduire le risque de chute accidentelle pouvant provoquer des blessures et la détérioration du cordon d'alimentation, ce qui pourrait provoquer un choc électrique.
- **Veillez à ce que le câble d'alimentation et le hub restent à distance de toute source de chaleur afin d'éviter d'endommager le boîtier et les pièces internes.**
- **Veillez à ce qu'il n'y ait pas d'essence, d'huile, de produit à base de pétrole, etc., qui entre en contact avec les pièces en plastique.** Ces matières contiennent des substances chimiques pouvant endommager, fragiliser ou détruire le plastique.
- **N'utilisez pas le hub avec un câble d'alimentation ou une fiche endommagé, car cela pourrait provoquer un choc électrique et un court-circuit.** En cas de détérioration, faites réparer ou remplacer le hub par un réparateur agréé dans un centre de réparation EGO.
- **N'utilisez pas le hub s'il a subi un choc violent, s'il est tombé ou s'il a été endommagé d'une autre manière.** Apportez le hub à un réparateur agréé pour le faire inspecter électriquement afin de déterminer s'il est en bon état de marche.
- **Ne démontez pas le hub.** Apportez-le dans un centre de réparation agréé si des opérations de maintenance ou de réparation sont requises. Un réassemblage incorrect peut engendrer un risque d'incendie et de choc électrique.
- **Débranchez le hub de la prise électrique avant toute opération d'entretien ou de nettoyage afin de réduire le risque de choc électrique.**
- **Débranchez toujours le hub de l'alimentation électrique quand vous ne l'utilisez pas.** Cela permet de réduire le risque de choc électrique et de détérioration du hub au cas où des objets métalliques tomberaient dans ses ouvertures. Cela permet également de prévenir la détérioration du hub en cas de surtension.
- **Risque de choc électrique.** Ne touchez pas la partie non isolée des connecteurs de sortie ni les contacts non isolés de la batterie.
- **Pour réduire le risque de blessures, une supervision étroite est nécessaire quand l'appareil est utilisé à proximité d'enfants.**
- **Afin de réduire le risque de choc électrique, ne mettez pas le hub dans de l'eau ni dans un autre liquide.** Ne placez pas ou ne rangez pas l'appareil dans un endroit d'où il pourrait tomber ou être tiré dans une baignoire ou un évier.
- **Pendant la recharge, les batteries doivent être placées dans un endroit bien aéré** (pour les hubs destinés aux batteries qui libèrent des gaz dans l'atmosphère pendant une recharge normale).
- **Gardez ce mode d'emploi.** Consultez-le fréquemment et utilisez-le pour instruire les autres personnes susceptibles d'utiliser cet appareil. Si vous prêtez cet appareil à un tiers, remettez-lui également ce mode d'emploi afin d'éviter l'utilisation incorrecte du produit et des blessures potentielles.

RALLONGES

⚠ AVERTISSEMENT : UNE RALLONGE NE DOIT PAS ÊTRE UTILISÉE SAUF EN CAS DE NÉCESSITÉ ABSOLUE. L'utilisation d'une rallonge inappropriée pourrait entraîner un risque d'incendie et de choc électrique. Si une rallonge est nécessaire, vérifiez les points suivants :

- Les broches de la fiche de la rallonge ont le même nombre, la même taille et la même forme que celles de la fiche du hub.
- Le câble est correctement câblé et en bon état électrique.
- La taille est suffisamment grande pour l'intensité nominale AC du hub, comme spécifié ci-dessous :

Longueur du câble (mètres)	15 m	30 m
Taille du cordon (mm ²)	0,75 mm ²	0,75 mm ²

- Une rallonge est une solution temporaire. Déplacez le hub vers un logement standard dès que le travail est terminé.

- Ne branchez jamais plus d'un hub ou autre appareil sur une rallonge.
- N'utilisez jamais de rallonge d'une puissance nominale inférieure à la puissance indiquée sur la plaque signalétique de votre hub.
- Une rallonge ne doit pas être branchée sur une autre rallonge.

CONSERVEZ CE MANUEL D'UTILISATION !

SPÉCIFICATIONS

Entrée du hub	220 – 240V~, 50 / 60 Hz, 1600 W
Sortie du hub	56 V  , Max. 24 A
Station d'accueil compatible	PGX3000D
Chargeur portable compatible	PGX1400PB
Temps de recharge	Environ 45 min pour 3 x BA2800T (5,0 Ah) 100 min pour 3 x BA6720T (12,0 Ah) 170 min pour HC2240T (40,0 Ah) + 2 x BA4200T (7,5 Ah)
Température de charge recommandée	5 – 40 °C
Température de stockage recommandée	-20 – 70 °C
Poids du hub	5,2 kg

ACCESSOIRES RECOMMANDÉS

⚠ AVERTISSEMENT : Utilisez uniquement les pièces de rechange identiques énumérées ci-dessous. L'utilisation de pièces ne correspondant pas aux caractéristiques de l'équipement d'origine peut causer un fonctionnement inadéquat et compromettre la sécurité.

NOM DES PIÈCES	NUMÉRO DE MODÈLE
KIT DE MONTAGE E-TRACK PGX™	AEK1000

DESCRIPTION

DESCRIPTION DE VOTRE OUTIL (fig. A)

1. Témoin de statut du hub
2. Bouton Bluetooth®/WI-FI

3. Témoin Bluetooth®/WI-FI
4. Cordon d'alimentation
5. Bague
6. Connecteur
7. Bloc en caoutchouc (2)
8. Trou de fixation murale (4)
- 9*. Témoin de statut du dock
- 10*. Témoin de statut du compartiment de batterie pour le dock (3)
- 11*. Témoin de statut AC du chargeur portable
- 12*. Témoin de statut du compartiment de batterie pour chargeur portable (3)

* NON FOURNI

FONCTIONNEMENT

RECHARGE DES BATTERIES

Le hub PGX™ 1600W est conçu pour charger les batteries EGO installées dans le DOCK EGO PGX™ 3 PORTS PGX3000D et/ou charger les batteries EGO installées dans le CHARGEUR PORTABLE EGO PGX™ PGX1400PB. Lisez le mode d'emploi inclus avec le dock et le chargeur portable.

REMARQUE : Les batteries lithium-ion sont expédiées partiellement chargées. Avant de les utiliser pour la première fois, rechargez-les complètement.

- Assurez-vous que le fusible ou le disjoncteur de la prise de courant a une spécification nominale d'au moins 10 ampères.
- Évitez d'utiliser une prise de courant avec des pôles oxydés ou endommagés.
- **Pendant la recharge, les batteries doivent être placées dans un endroit bien aéré** (pour les hubs destinés aux batteries qui libèrent des gaz dans l'atmosphère pendant une recharge normale).

Compatibilité du hub avec le dock et/ou le chargeur portable (Fig. C)
La figure D1 montre comment charger les batteries via les docks :

1. Poussez le collier du connecteur de hub sur le dock jusqu'à ce entendre un déclic, voir figure D1 (étape t1).

REMARQUE : Pour déconnecter le hub du dock, voir Fig. D2.

2. Connectez le dock au dock suivant de la même

manière (étape 2).

3. Branchez le hub (étape 3). Le témoin de statut du hub et celui du dock s'allument en vert, indiquant que le hub et le dock fonctionnent correctement et peuvent charger les batteries.
4. Alignez les nervures surélevées d'une batterie avec les fentes de montage de l'un des compartiments de batterie du dock. Faites coulisser la batterie vers le bas pour l'installer dans le compartiment de batterie (étape 4). Le bouton d'éjection de la batterie se relève lorsque la batterie est solidement fixée.
5. Le hub communique avec la batterie installée sur le dock pour évaluer l'état de la batterie. Si la batterie répond aux conditions de charge, le hub commence à la charger et le témoin de statut du hub et le témoin de statut du compartiment de batterie (au-dessus de la batterie insérée) clignotent en vert.
6. Installez d'autres batteries sur les docks.
7. Si vous connectez plusieurs docks au hub, celui-ci alimentera les docks par ordre de proximité : le dock le plus proche du hub sera alimenté en premier. L'état vert clignotant du compartiment de batterie permet d'identifier quelle batterie est en cours de charge.
8. Lorsque les batteries sont complètement chargées, le témoin de statut du hub et les indicateurs de statut du compartiment de batterie s'allument en vert fixe. Les « jauges de carburant » des batteries s'éteignent. Il est recommandé de débrancher le hub

























de la source d'alimentation électrique avant de le laisser inutilisé pendant longtemps.

REMARQUE :

- La réduction significative de l'autonomie de la batterie après une recharge complète indique qu'elle est en fin de vie et qu'elle doit être remplacée.
- Le hub, le dock et le chargeur portable peuvent chauffer pendant la recharge. Cela fait partie du fonctionnement normal. Effectuez les recharges dans un endroit bien aéré.

REMARQUE : Pour la séquence de charge des batteries dans le même dock/chargeur portable, reportez-vous aux modes d'emploi du dock EGO GX3000D et du chargeur portable EGO PGX1400PB.

Témoins de hub, de dock et de chargeur portable
FR

HUB		DOCK		CHARGEUR PORTABLE	
Statut du hub	Témoin de statut du hub	Témoin de statut du dock	Témoin(s) de statut du compartiment de batterie	Témoin de statut AC	Témoin(s) de statut du compartiment de batterie
Veille (pas de batterie à charger)	 S'allume en vert	 S'allume en vert	Éteint	 S'allume en vert	Éteint
Recharge normale	 Clignote en vert	 S'allume en vert	 Vert clignotant au-dessus de la ou des batteries en cours de charge	 S'allume en vert	 Vert clignotant au-dessus de la ou des batteries en cours de charge
Charge lente lorsque la température du hub est comprise entre 40 et 60°C	 Clignote en orange	 S'allume en vert	 Vert clignotant au-dessus de la ou des batteries en cours de charge	 S'allume en vert	 Vert clignotant au-dessus de la ou des batteries en cours de charge
Recharge complète	 S'allume en vert	 S'allume en vert	 Vert fixe au-dessus de la ou des batteries complètement chargées	 S'allume en vert	 Vert fixe au-dessus de la ou des batteries complètement chargées
Le hub est trop chaud ou trop froid	 Rouge fixe	Éteint	Éteint	Éteint	Éteint
Erreur du hub	 Clignote en rouge	Éteint	Éteint	Éteint	Éteint
Le hub fonctionne normalement. Recharger une batterie trop froide ou trop chaude	 S'allume en vert	 S'allume en vert	 Rouge fixe au-dessus de la batterie en cours de charge	 S'allume en vert	 Rouge fixe au-dessus de la batterie en cours de charge

RECHARGER UNE BATTERIE TROP FROIDE OU TROP CHAUDE

Si la batterie dans la station de recharge se trouve en dehors de la plage de température normale, le témoin de statut du compartiment de batterie correspondant s'allume en rouge fixe et le témoin d'alimentation de la batterie s'éteint. Lorsque la batterie refroidit ou atteint une plage de température normale, la batterie reprend automatiquement sa charge.

ERREUR DE BATTERIE OU DE DOCK/CHARGEUR PORTABLE

Si une erreur de batterie est détectée, le témoin de statut du compartiment de batterie correspondant clignote en rouge et le témoin d'alimentation de la batterie s'éteint.

1. Retirez et réinsérez la batterie dans le dock/chargeur portable. Si le témoin de statut du compartiment de batterie clignote toujours en rouge, essayez de charger une autre batterie dont vous savez qu'elle est fonctionnelle.
2. Si la nouvelle batterie de recharge peut être chargée normalement, la batterie d'origine est défectueuse.
3. Si le témoin de statut du compartiment de batterie clignote toujours en rouge après une tentative de recharge d'une batterie fonctionnelle, réinitialisez le hub en le débranchant et en attendant que le témoin de statut du hub s'éteigne. Rebranchez ensuite la fiche sur l'alimentation.
4. Si le témoin de statut du compartiment de batterie clignote toujours en rouge après l'étape 3, le dock/chargeur portable est peut-être défectueux.

MONTAGE DU HUB

Trous de fixation murale

1. Assurez-vous que les deux blocs en caoutchouc s'insèrent dans les fentes supérieures à l'arrière du hub (Fig. E1).
2. Utilisez quatre vis et rondelles M5 d'au moins 76 mm de longueur (non fournies) pour fixer solidement le hub au mur (Fig. E2).

REMARQUE : La surface de montage doit avoir une épaisseur d'au moins 19 mm pour maximiser la solidité.

Montage sur rail E-track (kit vendu séparément) (Fig. F)

F-1	Clip E-Track (2)
F-2	Rail E-track
F-3	Pare-chocs en caoutchouc (2)
F-4	Lot de boulons et rondelles (2)

Le kit de montage EGO E-track est nécessaire pour monter le hub sur un rail E-Track.

1. Débranchez le hub de la prise de courant.
2. Retirez les deux blocs en caoutchouc montrés sur la Fig. E1.
3. Installez les clips E-track (inclus dans le kit) dans les zones en retrait (libérées par les blocs en caoutchouc), comme indiqué sur la Fig. F.
4. Fixez chaque clip E-track au hub à l'aide de jeux de boulons et de rondelles M5 à l'aide de l'outil de montage (inclus dans le kit).
5. Insérez deux pare-chocs en caoutchouc (inclus dans le kit) dans les fentes inférieures extérieures situées à l'arrière du hub.
6. Fixez le hub au rail E-track à l'aide des clips E-track de la manière indiquée et assurez-vous que le hub est bien fixé au rail.
7. Pour retirer le hub du rail E-track, appuyez sur les leviers de déverrouillage des clips E-track et retirez le hub.

REMARQUE : Le trou du clip E-track peut servir de dispositif antivol grâce à un cadenas (non inclus). La plage de diamètres de manille est de 5 à 7 mm.

TECHNOLOGIE DE COMMUNICATION

Pour plus d'informations sur notre gamme complète de produits et services connectés, y compris les instructions de connexion, veuillez scanner le code QR ci-dessous ou consultez www.egopowerplus.eu/connect.



ENTRETIEN

⚠ AVERTISSEMENT : Afin d'éviter le risque de blessures graves, débranchez toujours le hub et retirez la ou les batteries du dock avant toute manipulation de nettoyage ou d'entretien.

⚠ AVERTISSEMENT : Il est recommandé de ne pas utiliser d'air sec comprimé pour nettoyer le hub. Si le nettoyage à l'air comprimé est la seule méthode utilisée, portez toujours un masque de sécurité ou des lunettes de sécurité avec boucliers latéraux pendant le nettoyage du hub. L'utilisateur doit également porter un masque antipoussière si l'utilisation génère des poussières.

⚠ AVERTISSEMENT : Si le câble d'alimentation est endommagé, il doit être remplacé par le fabricant, son service après-vente ou des personnes de qualification similaire pour des raisons de sécurité.

ENTRETIEN GÉNÉRAL

N'utilisez pas de solvant pour nettoyer les pièces en plastique. La plupart des plastiques peuvent être détériorés par de nombreux types de solvants vendus dans le commerce.

Utilisez des chiffons propres pour enlever les saletés, les poussières, les huiles, les graisses, etc.

⚠ AVERTISSEMENT : Veillez à ce que les pièces en plastique n'entrent jamais en contact avec du liquide de frein, de l'essence, des produits à base de pétrole, du dégrissant, etc. Les produits chimiques peuvent endommager, fragiliser ou détruire les pièces en plastique, ce qui peut provoquer des blessures corporelles graves.

⚠ AVERTISSEMENT : Le produit ne doit être réparé qu'avec des pièces de rechange EGO identiques. L'utilisation de toute autre pièce peut créer un danger ou détériorer le produit. Pour garantir la sécurité et la fiabilité, toutes les réparations doivent être effectuées par un réparateur qualifié dans un centre de réparation EGO. Rangez la machine à l'intérieur quand vous ne l'utilisez pas.

PROTECTION DE L'ENVIRONNEMENT



Ne jetez pas les appareils électriques avec les déchets ménagers non triés, déposez-les dans des centres de collecte spécifiques.

Contactez votre mairie pour en savoir plus sur les systèmes de collecte disponibles.

Si les appareils électriques sont jetés dans des décharges ou des dépôts d'ordures, des substances dangereuses peuvent se répandre dans la nappe phréatique et rentrer dans la chaîne alimentaire, ce qui est néfaste pour votre santé et votre bien-être.

FR

GUIDE DE DÉPANNAGE

FR

PROBLÈME	CAUSE	SOLUTION
Le témoin de statut du hub clignote en orange.	Le hub charge lentement lorsque sa température est comprise entre 40 et 60 °C, ce qui correspond à un fonctionnement normal.	Aucune action n'est nécessaire.
Le témoin de statut du hub clignote en rouge.	<ol style="list-style-type: none"> 1. Surintensité de sortie du hub. 2. Le ventilateur du hub est bloqué ou endommagé. 3. Sous-tension d'entrée CA. 	<ol style="list-style-type: none"> 1. Réinitialisez le hub en le débranchant, en attendant que le témoin de statut du hub s'éteigne, puis en rebranchant. Si cela ne fonctionne pas, appelez le centre de service EGO . 2. Débranchez le hub, secouez-le légèrement, puis rebranchez-le pour voir s'il fonctionne normalement. Si cela ne fonctionne pas, appelez le centre de service EGO . 3. Aucune action n'est nécessaire. Le hub reprendra la charge une fois que la tension d'entrée AC sera stabilisée. Si la tension d'entrée AC n'est toujours pas stable après plusieurs tentatives, débranchez le hub, attendez que le témoin de statut du hub s'éteigne, puis rebranchez-le.
Le témoin de statut du hub s'allume en rouge fixe.	<ol style="list-style-type: none"> 1. Le hub est trop chaud. 2. Le hub est trop froid. 	<ol style="list-style-type: none"> 1. Débranchez le hub et attendez qu'il refroidisse, puis rebranchez-le. Si cela ne fonctionne pas, appelez le centre de service EGO . 2. Laissez le hub se réchauffer. La charge reprendra lorsque le hub reviendra à la température normale.
<p>Le témoin de statut du compartiment de batterie au-dessus de l'une des batteries s'allume en rouge fixe.</p> <p>Le témoin de statut du hub est vert fixe.</p>	La batterie est trop chaude ou trop froide.	Attendez que la batterie refroidisse ou se réchauffe. La charge démarrera quand la température de la batterie redeviendra normale.
<p>Le témoin de statut du dock/chargeur portable s'éteint.</p> <p>Le témoin de statut du hub est vert fixe.</p>	<ol style="list-style-type: none"> 1. Mauvais contact entre le hub et le dock/chargeur portable. 2. Dock/chargeur portable défectueux. 	<ol style="list-style-type: none"> 1. Essayez de déconnecter le connecteur du hub et de le reconnecter au dock/chargeur portable. 2. Contactez le centre de service EGO pour remplacer le dock/chargeur portable.

PROBLÈME	CAUSE	SOLUTION
<p>Le témoin de statut du compartiment de batterie situé au-dessus de l'une des batteries clignote en rouge.</p> <p>Le témoin de statut du hub est vert fixe.</p>	<p>La batterie ou l'un des trois compartiments de batterie du dock/chargeur portable est défectueux.</p>	<ol style="list-style-type: none"> 1. Retirez et réinsérez la batterie dans le dock du hub/chargeur portable. 2. Si le témoin de statut du compartiment de batterie clignote toujours en rouge, essayez de charger une autre batterie. Si la nouvelle batterie de recharge peut être chargée normalement, la batterie d'origine est défectueuse. 3. Si le témoin de statut du compartiment de batterie clignote toujours en rouge après le remplacement de batterie, réinitialisez le hub en le débranchant, en attendant que le témoin de statut du hub s'éteigne, puis en rebranchant. <p>Si le témoin de statut du compartiment de batterie clignote toujours en rouge après l'étape 3, le dock/chargeur portable est peut-être défectueux – appelez le service client EGO .</p>
<p>Le témoin de statut du dock et tous les témoins de statut de compartiments de batterie clignotent en rouge.</p>	<p>Le dock est défectueux.</p>	<p>Contactez le centre de service EGO pour remplacer le dock.</p>
<p>Le témoin de statut du chargeur portable clignote en rouge.</p>	<p>Le chargeur portable est défectueux.</p>	<p>Contactez le centre de service EGO pour le remplacement du chargeur portable.</p>
	<p>Le ventilateur du chargeur portable est bloqué ou endommagé.</p>	<p>Contactez le centre de service EGO pour une réparation ou un remplacement si nécessaire.</p>

GARANTIE

POLITIQUE DE GARANTIE EGO

Rendez-vous sur le site web egopowerplus.eu pour consulter l'intégralité des conditions de la politique de garantie EGO.

¡LEA TODAS LAS INSTRUCCIONES!



LEA EL MANUAL DEL USUARIO

ES

AVISO: Estas instrucciones también estarán disponibles en un formato alternativo, por ejemplo, en un sitio web.

ADVERTENCIA: Para garantizar la seguridad y fiabilidad de la herramienta, las reparaciones debe realizarlas únicamente un técnico cualificado.

SÍMBOLOS DE SEGURIDAD

El propósito de los símbolos de seguridad es atraer su atención hacia posibles peligros. Los símbolos de seguridad y las explicaciones que los acompañan requieren su máxima atención y comprensión. Por sí solos, los símbolos de advertencia no eliminan los posibles peligros. Las instrucciones y advertencias que proporcionan no sustituyen a las medidas adecuadas de prevención de accidentes.

ADVERTENCIA: Asegúrese de haber leído y entendido perfectamente todas las instrucciones que aparecen en este manual del usuario, incluidos todos los símbolos de aviso sobre seguridad, como «PELIGRO», «ADVERTENCIA» y «PRECAUCIÓN» antes de utilizar este producto. Si no se observan todas las instrucciones que se indican a continuación existe riesgo de incendio, electrocución y lesiones graves.

PRECAUCIONES DE SEGURIDAD

Esta página muestra y describe los símbolos de seguridad que puede haber en este producto. Antes del montaje y utilización del producto, asegúrese de leer, comprender y seguir todas las instrucciones que están en la máquina.

	Aviso de seguridad	Precauciones relacionadas con su seguridad
	Leer el Manual del usuario	Para reducir el riesgo de lesiones, el usuario debe leer el manual de instrucciones.
	Solo para uso en interiores	Utilice este aparato únicamente en interiores

	Protección de la carcasa perteneciente a la Clase II	Carcasa con doble aislamiento
	Bluetooth®	Símbolo Bluetooth®
	Fusibles	Mini fusible con retardo
	CE	Este producto está en conformidad con las directivas de la CE aplicables.
	UKCA	Este producto está en conformidad con la legislación aplicable del Reino Unido.
	RAEE	Los productos eléctricos no deben eliminarse con la basura doméstica. Lívelos a un centro de reciclaje autorizado.
	Corriente alterna	Tipo o característica de la corriente
	Corriente continua	Tipo o característica de la corriente
	Voltio	Tensión
	Amperios	Corriente
	Hercios	Frecuencia (ciclos por segundo)
	Vatios	Potencia
	Minutos	Tiempo
	Amperios-hora	Capacidad de la batería
	Kilogramo	Peso
	Celsius	Temperatura

INSTRUCCIONES GENERALES DE SEGURIDAD

ADVERTENCIA: Lea y comprenda todas las instrucciones. Si no se siguen todas las instrucciones que se indican abajo, se pueden producir descargas eléctricas, incendios o lesiones graves.

El término «aparato» en todas las advertencias que figuran a continuación se refiere a aparatos con cable o alimentados por batería (inalámbricos).

⚠️ ADVERTENCIA: Para garantizar la seguridad y fiabilidad de la herramienta, las reparaciones debe realizarlas únicamente un técnico cualificado.

SEGURIDAD EN LA ZONA DE TRABAJO

- **Mantenga la zona de trabajo limpia y bien iluminada.** Las áreas de trabajo desordenadas y oscuras favorecen los accidentes.
- **No utilice aparatos en entornos explosivos, por ejemplo, en presencia de líquidos, gases o polvo inflamables.** Los aparatos generan chispas que pueden inflamar el polvo o los humos.

SEGURIDAD ELÉCTRICA

- **Evite cualquier contacto corporal con superficies conectadas a tierra,** como tuberías, radiadores, hornillos eléctricos y frigoríficos. Existirá un mayor riesgo de electrocución si su cuerpo actúa como conductor a tierra con dichos elementos y dispositivos.
- **Los enchufes de los aparatos deben coincidir con la toma de corriente.** No modifique nunca el enchufe de ninguna manera. Nunca utilice enchufes adaptadores con aparatos conectaos a tierra. Unos enchufes sin modificar y que coincidan perfectamente con sus tomas de corriente reducirán enormemente los riesgos de electrocución.
- **No exponga los aparatos a la lluvia ni a condiciones de humedad.** Si penetra agua en un aparato, aumentará el riesgo de descarga eléctrica.
- **No maltrate el cable.** No utilice nunca el cable para transportar, arrastrar o desenchufar el aparato. Mantenga el cable apartado de fuentes de calor, aceite, cantos afilados o elementos móviles. Los cables dañados o enredados aumentan el riesgo de descarga eléctrica.
- Este hub puede funcionar con la estación de acoplamiento EGO PGX3000D para cargar las baterías EGO enumeradas en la fig. B1.
- Este hub puede funcionar con la batería externa EGO PGX1400PB para cargar las baterías EGO enumeradas en la fig. B2.

SERVICIO TÉCNICO

- **Las reparaciones del aparato debe realizarlas un técnico cualificado, utilizando solo piezas de recambio idénticas.** Solo de este modo podrá garantizarse la seguridad del aparato.
- **Cuando repare un aparato, utilice únicamente piezas de repuesto idénticas. Siga las instrucciones del apartado «Mantenimiento» de**

este manual. La utilización de piezas no aprobadas por el fabricante, así como el incumplimiento de las instrucciones de mantenimiento, podría provocar riesgo de electrocución o lesiones.

INSTRUCCIONES DE SEGURIDAD PARA EL HUB

- **Antes de utilizar el hub de baterías,** lea todas las instrucciones e indicaciones de precaución impresas en este manual o estampadas tanto en el hub como en la batería y el producto que lo utilice, a fin de evitar su uso incorrecto y posibles lesiones o daños.
- **Este dispositivo no está previsto para que lo usen personas (incluyendo niños) con capacidades físicas, sensoriales o mentales reducidas, o que carezcan de experiencia y conocimientos, a menos que sean supervisadas o instruidas sobre el uso del dispositivo por una persona responsable de su seguridad. Deberá supervisarse a los niños para asegurarse de que no jueguen con el aparato.**
- **Si el cable de alimentación está dañado, deberá cambiarlo el fabricante, su agente de servicio técnico o una persona con una cualificación similar, con el fin de evitar peligros.**
- Este aparato pueden utilizarlo niños que tengan 8 años o más, así como personas con capacidades físicas, sensoriales o mentales reducidas, o que carezcan de experiencia y conocimientos, si son supervisados o instruidos sobre el uso seguro del aparato, y comprenden los peligros que implica. Los niños no deben jugar con este aparato. La limpieza y el mantenimiento a realizar por el usuario no deben hacerlos los niños sin supervisión.
- **No utilice el hub al aire libre y no lo exponga a entornos húmedos ni deje que se moje.** La penetración de agua en el hub aumentará el riesgo de electrocución.
- **No manipule el hub, incluidos el conector y los terminales del hub, con las manos mojadas.**
- **La utilización de accesorios no recomendados o no suministrados por el fabricante del hub de baterías puede provocar riesgo de incendio, electrocución o lesiones.**
- **Recargue únicamente con el hub especificado por el fabricante.** Un hub que es adecuado para un tipo de batería podría ocasionar un incendio si se utiliza con una batería distinta.
- **No maltrate el cable de alimentación eléctrica del hub.** Nunca utilice el cable de alimentación para transportar el hub. Nunca tire del cable cuando quiera desenchufar el hub de una toma de corriente. De lo

ES

contrario, podrían producirse daños en el hub o el cable y suponer un riesgo de electrocución. Sustituya inmediatamente cualquier cable de alimentación dañado.

- **Procure tender el cable de alimentación de manera que no sea posible pisarlo, tropezar con él ni someterlo de alguna otra manera a daños o tensión excesiva. Asimismo, manténgalo apartado de elementos móviles y de cantos o bordes afilados.** De esta manera se reducirá el riesgo de caídas fortuitas, que podrían causar lesiones y dañar el cable, pudiendo provocar una descarga eléctrica.
- **Mantenga tanto el cable como el hub apartados del calor para evitar daños en la carcasa o las piezas internas.**
- **No deje que las piezas de plástico entren en contacto con gasolina, aceites, productos derivados del petróleo, etc.** Dichas sustancias contienen productos químicos que podrían dañar, debilitar o destruir el plástico.
- **No utilice el hub si su cable de alimentación o enchufe están dañados, ya que podría dar lugar a cortocircuitos y sufrir una descarga eléctrica.** Si estuviera dañado, lleve el hub a un servicio de asistencia técnica autorizado por EGO, para que el personal técnico cualificado lo repare o sustituya.
- **No utilice el hub si ha sufrido algún impacto severo, se ha dejado caer o ha sido dañado en modo alguno.** Llévelo a un servicio de asistencia técnica autorizado para que lo sometan a una comprobación eléctrica a fin de determinar si el hub sigue estando en buenas condiciones de funcionamiento.
- **No desmonte el hub.** Llévelo a un servicio de asistencia técnica autorizado en caso de que sea necesaria una reparación o mantenimiento. Si se vuelve a montar de manera incorrecta, podría producirse un riesgo de incendio o electrocución.
- **Para evitar el riesgo de electrocución, desenchufe el hub de la toma de corriente antes de proceder a su limpieza o mantenimiento.**
- **Desenchufe el hub de la red eléctrica cuando no lo esté utilizando.** De esta manera se reducirá el riesgo de sufrir una descarga eléctrica o de que se dañe el hub si algún objeto metálico cayese dentro de la abertura. Asimismo, se evitará que el hub sufra daños en caso de producirse una subida de tensión.
- **Riesgo de descarga eléctrica.** No toque la zona sin aislar del conector de salida ni el terminal no aislado de la batería.

- **Para evitar en lo posible cualquier riesgo de lesiones físicas, será necesaria una vigilancia constante en caso de que el aparato se utilice cerca de niños.**
- **Para reducir el riesgo de descarga eléctrica, no ponga el hub en agua ni en otros líquidos.** No coloque o almacene el aparato en un lugar donde pueda caer accidentalmente en una bañera, lavabo o fregadero.
- **Durante la carga, las baterías deben colocarse en una zona bien ventilada** (en el caso de los hubs para baterías que liberan gases a la atmósfera durante la carga normal).
- **Guarde estas instrucciones.** Consúltelas con frecuencia y utilícelas para instruir a otras personas que puedan utilizar este aparato. En caso de prestar este aparato a terceros, proporciónelas también estas instrucciones a fin de evitar su uso incorrecto y posibles lesiones.

CABLES ALARGADORES

⚠ ADVERTENCIA: NO DEBE UTILIZARSE UN CABLE ALARGADOR A MENOS QUE SEA ABSOLUTAMENTE NECESARIO. El uso de un cable alargador inadecuado puede provocar riesgo de incendio y descarga eléctrica. Si es necesario utilizar un cable alargador, asegúrese de que:

- Las clavijas del enchufe del cable alargador tienen el mismo número, tamaño y forma que las del enchufe del hub.
- El cable está correctamente cableado y en buenas condiciones eléctricas.
- El tamaño es lo suficientemente grande para el amperaje de CA del hub como se especifica a continuación:

Longitud del cable (metros)	15 m	30 m
Tamaño del cable (mm ²)	0,75 mm ²	0,75 mm ²

- Un alargador es una solución temporal. Traslade el hub a una toma estándar en cuanto haya terminado el trabajo.
- No conecte nunca más de un hub u otro dispositivo a un alargador.
- No utilice nunca un cable alargador de potencia inferior a la indicada en la placa de características del hub.
- No conecte (encadene) cables alargadores.

¡CONSERVE ESTAS INSTRUCCIONES!

ESPECIFICACIONES

Entrada del hub	220 - 240 V~, 50 / 60 Hz, 1600 W
Salida USB	56 V , máx. 24 A
Estación de acoplamiento compatible	PGX3000D
Batería externa compatible	PGX1400PB
Tiempo de carga	Aproximadamente 45 min. para 3 x BA2800T (5,0 Ah) 100 min. para 3 x BA6720T (12,0 Ah) 170 min. para HC2240T (40,0 Ah) + 2 x BA4200T (7,5 Ah)
Temperatura de carga recomendada	De 5 a 40 °C
Temperatura de almacenamiento recomendada	De -20 a 70 °C
Peso del hub	5,2 kg

ACCESORIOS RECOMENDADOS

⚠ ADVERTENCIA: Utilice solo piezas idénticas a las originales de la lista siguiente. La utilización de recambios que no cumplan las especificaciones de los equipos originales podría provocar un funcionamiento incorrecto y reducir la seguridad de la herramienta.

NOMBRE DE LA PIEZA	N.º DE MODELO
Kit de montaje de PGX™ E-Track	AEK1000

DESCRIPCIÓN

FAMILIARÍCESE CON EL HUB (Fig. A)

- Indicador de estado del hub
- Botón Bluetooth®/WI-FI
- Indicador Bluetooth®/WI-FI
- Cable de alimentación
- Collar
- Conector
- Taco de goma (2)
- Orificio para montaje en la pared (4)

9*. Indicador del estado de la estación de acoplamiento

10*. Indicador de estado del compartimento de la batería para la estación de acoplamiento (3)

11*. Indicador de estado de CA de la batería externa

12*. Indicador de estado del compartimento de la batería para la batería externa (3)

* NO INCLUIDO

FUNCIONAMIENTO

CARGAR BATERÍAS

El hub PGX™ de 1600 W está diseñado para cargar baterías EGO instaladas en la ESTACIÓN DE ACOPLAMIENTO DE 3 PUERTOS EGO PGX™ PGX3000D y/o cargar baterías EGO instaladas en la BATERÍA EXTERNA EGO PGX™ PGX1400PB. Lea el manual del usuario incluido con la estación de acoplamiento y la batería externa.

NOTA: los acumuladores de ion de litio se suministran parcialmente cargados. Cargue totalmente las baterías antes de usarlas por primera vez.

- Asegúrese de que el fusible o disyuntor de la toma de corriente tiene una capacidad mínima de 10 amperios.
- Evite utilizar una toma de corriente con terminales oxidados o dañados.
- Durante la carga, las baterías deben colocarse en una zona bien ventilada (en el caso de los hubs para baterías que liberan gases a la atmósfera durante la carga normal).

Compatibilidad del hub con la estación de acoplamiento y/o la batería externa (fig. C)

La fig. D1 muestra cómo cargar las baterías a través de las estaciones de acoplamiento:

- Empuje el collar del conector del hub en la estación de acoplamiento hasta que oiga un clic, como se muestra en la fig. D1 (paso 1).

NOTA: Desconecte el hub de la estación de acoplamiento como se muestra en la fig. D2.

- Conecte la estación de acoplamiento a la siguiente de la misma forma (paso 2).
- Enchufe el hub a la fuente de alimentación (paso 3). El indicador de estado del hub y el indicador de estado de la estación de acoplamiento se iluminarán en verde, lo que indica que el hub y la estación de acoplamiento funcionan correctamente y pueden cargar las baterías.

















4. Alinee los nervios elevados de una batería con las ranuras de montaje de uno de los compartimentos de batería de la estación de acoplamiento. Deslice la batería hacia abajo en el compartimento de la batería (paso 4). El botón de liberación de la batería saltará cuando la batería haya encajado correctamente en su sitio.
5. El hub se comunicará con la batería instalada en la estación de acoplamiento para evaluar su estado. Cuando la batería cumpla las condiciones de carga, el hub comenzará a cargarla y el indicador de estado del hub y el indicador de estado del compartimento de la batería (encima de la batería insertada) parpadearán en verde.
6. Inserte más baterías en las estaciones de acoplamiento.
7. Cuando se conectan más estaciones de acoplamiento al hub, éste suministra energía a las estaciones de acoplamiento por orden de proximidad: la estación de acoplamiento más cercana al hub recibe energía en primer lugar. El estado verde intermitente del compartimento de la batería ayuda a identificar qué batería se está cargando actualmente.
8. Cuando las baterías estén completamente cargadas, el indicador de estado del hub y los indicadores de estado del compartimento de las baterías se iluminarán en verde fijo. Los «indicadores de energía» de las baterías se apagarán. Se recomienda desconectar el hub de la red eléctrica si no se va a utilizar durante mucho tiempo.

NOTA:

- Si tras haber recargado totalmente la batería se observa una disminución importante de su autonomía habitual, será indicativo de que la batería ha alcanzado el final de su vida útil y será necesario sustituirla por otra nueva.
- El hub, la estación de acoplamiento y la batería externa pueden calentarse durante la carga. Esto forma parte del funcionamiento normal. Lleve a cabo la recarga en una zona bien ventilada.

NOTA: Para la secuencia de carga de las baterías en la misma estación de acoplamiento/batería externa, consulte los manuales del usuario de la estación de acoplamiento EGO PGX3000D y la batería externa EGO PGX1400PB.

Indicadores del hub, la estación de acoplamiento y la batería externa
ES

HUB		ESTACIÓN DE ACOPLAMIENTO		BATERÍA EXTERNA	
Estado del hub	Indicador de estado del hub	Indicador del estado de la estación de acoplamiento	Indicador(es) de estado del compartimento de la batería	Indicador de estado de CA	Indicador(es) de estado del compartimento de la batería
En espera (sin batería que cargar)	 Verde fijo	 Verde fijo	Apagado	 Verde fijo	Apagado
Carga normal	 Parpadeando en verde	 Verde fijo	 Verde intermitente sobre la(s) batería(s) que se está(n) cargando	 Verde fijo	 Verde intermitente sobre la(s) batería(s) que se está(n) cargando
Carga lenta cuando la temperatura del hub es de 40 a 60 °C.	 Parpadeando en naranja	 Verde fijo	 Verde intermitente sobre la(s) batería(s) que se está(n) cargando	 Verde fijo	 Verde intermitente sobre la(s) batería(s) que se está(n) cargando
Totalmente cargada	 Verde fijo	 Verde fijo	 Verde fijo sobre la(s) batería(s) completamente cargada(s)	 Verde fijo	 Verde fijo sobre la(s) batería(s) completamente cargada(s)
El hub está demasiado caliente o demasiado frío	 Rojo fijo	Apagado	Apagado	Apagado	Apagado
Error del hub	 Parpadeando en rojo	Apagado	Apagado	Apagado	Apagado
El hub funciona con normalidad. Cargando una batería caliente o fría	 Verde fijo	 Verde fijo	 Rojo fijo sobre la batería que se está cargando	 Verde fijo	 Rojo fijo sobre la batería que se está cargando

RECARGA DE UN ACUMULADOR DEMASIADO FRÍO O CALIENTE

Si la batería en la estación de acoplamiento de carga está fuera del rango de temperatura normal, el indicador de estado del compartimento de la batería correspondiente se encenderá en rojo fijo y el indicador de potencia de la batería se apagará. Cuando la batería se enfría o se calienta a una temperatura normal, se reanuda la carga automáticamente.

ERROR EN LA BATERÍA O EN LA ESTACIÓN DE ACOPLAMIENTO/BATERÍA EXTERNA

Si se detecta un error en la batería, el indicador de estado de la batería correspondiente parpadeará en rojo y el indicador de potencia de la batería se apagará.

1. Quite la batería de la estación de acoplamiento/batería externa y vuelva a insertarla. Si el indicador de estado de la batería sigue parpadearo en rojo, pruebe a cargar otra batería que sepa que funciona.
2. Si la nueva batería de repuesto puede cargarse con normalidad, la batería original está defectuosa.
3. Si el indicador de estado del compartimento de la batería sigue parpadearo en rojo después de intentar cargar una batería que funciona, reinicie el hub desenchufándolo de la fuente de alimentación y espere hasta que el indicador de estado del hub se apague. A continuación, vuelva a conectar el enchufe a la fuente de alimentación.
4. Si el indicador de estado del compartimento de la batería sigue parpadearo en rojo después del paso 3, es posible que la estación de acoplamiento/batería externa esté averiada.

MONTAJE DEL HUB

Orificios para montaje en la pared

1. Asegúrese de que los dos tacos de goma encajan en las ranuras superiores de la parte posterior del hub (fig. E1).
2. Utilice cuatro tornillos M5 de al menos 76 mm de longitud y arandelas (no incluidos) para fijar el hub a la pared (fig. E2).

NOTA: La superficie de montaje debe tener un grosor mínimo de 19 mm para maximizar la sujeción del hub.

Montaje en un rail E-Track (el kit se vende por separado) (fig. F)

F-1	Clip E-track (2)
F-2	Raíl E-track
F-3	Parachoques de goma (2)
F-4	Juego de tornillos y arandelas (2)

El kit de montaje EGO E-track es necesario para montar el hub en un rail E-Track.

1. Desconecte el hub de la toma de corriente.
2. Quite los dos tacos de goma que se muestran en la fig. E1.
3. Instale los clips E-track (incluidos en el kit) en las zonas rebajadas (desocupadas por los tacos de goma) como se muestra en la fig. F.
4. Fije cada clip E-track al hub utilizando juegos de tornillos M5 y arandelas mediante la herramienta de montaje (incluida en el kit).
5. Inserte dos parachoques de goma (incluidos en el kit) en las ranuras inferiores exteriores de la parte posterior del hub.
6. Encaje el hub en el raíl E-track utilizando los clips E-track tal y como se muestra en la imagen, y asegúrese de que el hub está bien sujeta al raíl.
7. Para retirar el hub del raíl E-Track, presione las palancas de liberación de los clips E-Track y tire del hub.

NOTA: El orificio del clip E-track puede funcionar como dispositivo antirrobo utilizando un candado (no incluido). El diámetro de la argolla es de 5 a 7 mm.

TECNOLOGÍA DE COMUNICACIÓN

Para obtener información sobre nuestra gama completa de productos y servicios conectados, incluidas las instrucciones de conexión, escanee el código QR que aparece a continuación o visite www.egopowerplus.eu/connect.



MANTENIMIENTO

⚠️ ADVERTENCIA: Para evitar lesiones personales graves, desconecte siempre el hub de la toma de corriente y saque la(s) batería(s) de la estación de acoplamiento antes de limpiar o realizar cualquier tarea de mantenimiento.

⚠️ ADVERTENCIA: No se recomienda utilizar aire comprimido seco como método para limpiar el hub. Si el único método de limpieza disponible es utilizando aire a presión, asegúrese siempre de utilizar gafas de seguridad o gafas equipadas con protectores laterales cuando limpie el hub. Asimismo, utilice mascarilla antipolvo si la operación efectuada genera polvo.

⚠️ ¡ADVERTENCIA! Si el cable de alimentación está dañado, deberá cambiarlo el fabricante, su agente de servicio técnico o una persona con una cualificación similar, con el fin de evitar peligros.

MANTENIMIENTO GENERAL

Evite utilizar disolventes para limpiar las piezas de plástico. La mayoría de los plásticos podrían dañarse si se limpian con algunos de los tipos de disolventes disponibles en el mercado.

Utilice paños limpios para eliminar la suciedad, polvo, aceite, grasa, etc.

⚠️ ¡ADVERTENCIA! no deje nunca que las piezas de plástico entren en contacto con líquido de frenos, gasolina, productos derivados del petróleo, aceites penetrantes, etc. Las sustancias químicas podrían dañar, debilitar o destruir el plástico, con el consiguiente riesgo de provocar lesiones graves.

⚠️ ADVERTENCIA: Cuando repare el producto, utilice únicamente piezas de recambio EGO idénticas a las originales. La utilización de otras piezas podría suponer un peligro o causar daños en el producto. Para garantizar la seguridad y fiabilidad de la herramienta, las reparaciones debe realizarlas únicamente un técnico cualificado en un centro de servicio técnico de EGO. Cuando no lo esté utilizando, guarde el aparato en interiores.

PROTECCIÓN DEL MEDIO AMBIENTE



No elimine los aparatos eléctricos como basura sin clasificar. Utilice las instalaciones de recogida de residuos específicas.

Póngase en contacto con su ayuntamiento para informarse acerca de los sistemas de recogida disponibles.

Si los aparatos eléctricos acabaran tirándose a vertederos o basureros, podrían desprender sustancias perjudiciales que llegarían a contaminar las capas freáticas y entrar en la cadena alimenticia, con el consecuente peligro para la salud y calidad de vida humana.

ES

SOLUCIÓN DE PROBLEMAS

ES

PROBLEMA	CAUSA	SOLUCIÓN
El indicador de estado del hub parpadea en naranja.	El hub se cargará lentamente cuando la temperatura del hub sea de 40 a 60 °C, que es el funcionamiento normal.	No es necesaria ninguna acción.
El indicador de estado del hub parpadea en rojo.	<ol style="list-style-type: none"> 1. Sobrecorriente de salida del hub. 2. El ventilador del hub está bloqueado o dañado. 3. Subtensión de entrada de CA. 	<ol style="list-style-type: none"> 1. Reinicie el hub desenchufándolo de la fuente de alimentación y espere hasta que el indicador de estado del hub se apague; a continuación, vuelva a conectar el enchufe a la fuente de alimentación. Si no funciona, llame al centro de asistencia técnica de EGO. 2. Desenchufe el hub, agítelo ligeramente y vuelva a conectarlo a la corriente para comprobar si funciona con normalidad. Si no funciona, llame al centro de asistencia técnica de EGO. 3. No es necesaria ninguna acción. El hub reanudará la carga cuando la tensión de entrada de CA sea estable. Si la tensión de entrada de CA sigue sin ser estable después de muchas veces, desenchufe el concentrador de la fuente de alimentación y espere hasta que se apague el indicador de estado del concentrador; a continuación, vuelva a conectar el enchufe a la fuente de alimentación.
El indicador de estado del hub se ilumina en rojo fijo.	<ol style="list-style-type: none"> 1. El hub está demasiado caliente. 2. El hub está demasiado frío. 	<ol style="list-style-type: none"> 1. Desenchufe el hub de la fuente de alimentación y espere a que se enfríe; a continuación, vuelva a enchufarlo a la fuente de alimentación. Si no funciona, llame al centro de asistencia técnica de EGO. 2. Deje que el cubo hub se caliente. La carga se reanudará cuando el hub vuelva a la temperatura normal.
<p>El indicador de estado del compartimento de la batería situado encima de una de las baterías se iluminará en rojo fijo.</p> <p>El indicador de estado del hub está encendido en verde fijo.</p>	El acumulador está demasiado caliente o frío.	Deje que el acumulador se enfríe o se caliente. El proceso de carga se iniciará cuando el acumulador vuelva a estar a la temperatura normal.

PROBLEMA	CAUSA	SOLUCIÓN
<p>El indicador de estado de la estación de acoplamiento/batería externa se apaga.</p> <p>El indicador de estado del hub está encendido en verde fijo.</p>	<ol style="list-style-type: none"> 1. Mala conexión entre el hub y la estación de acoplamiento/batería externa. 2. El hub o la estación de acoplamiento/batería externa están defectuosos. 	<ol style="list-style-type: none"> 1. Intente desenchufar el conector del hub y volver a enchufarlo a la estación de acoplamiento/batería externa. 2. Póngase en contacto con el centro de asistencia técnica de EGO para la sustitución de la estación de acoplamiento/batería externa.
<p>El indicador de estado del compartimento de la batería situado encima de una de las baterías parpadea en rojo.</p> <p>El indicador de estado del hub está encendido en verde fijo.</p>	<p>La batería o uno de los tres compartimentos de baterías de la estación de acoplamiento/batería externa están averiados.</p>	<ol style="list-style-type: none"> 1. Quite la batería de la estación de acoplamiento/batería externa del hub y vuelva a insertarla. 2. Si el indicador de estado del compartimento de la batería sigue parpadeando en rojo, pruebe a cargar otra batería. Si la nueva batería de repuesto puede cargarse con normalidad, la batería original está defectuosa. 3. Si el indicador de estado del compartimento de la batería sigue parpadeando en rojo después de sustituir la batería, reinicie el hub desenchufándolo de la fuente de alimentación y espere hasta que el indicador de estado del hub se apague. A continuación, vuelva a enchufarlo a la fuente de alimentación. <p>Si el indicador de estado del compartimento de la batería sigue parpadeando en rojo después del paso 3, es posible que la estación de acoplamiento/batería externa esté averiada. Llame al servicio de atención al cliente de EGO.</p>
<p>El indicador de estado de la estación de acoplamiento y todos los indicadores de estado del compartimento de la batería parpadean en rojo.</p>	<p>La estación de acoplamiento está averiada.</p>	<p>Póngase en contacto con el centro de asistencia técnica de EGO para la sustitución de la estación de acoplamiento.</p>
<p>El indicador de estado de la batería externa parpadea en rojo.</p>	<p>La batería externa está defectuosa.</p>	<p>Póngase en contacto con el centro de asistencia técnica de EGO para solicitar la sustitución de la batería externa.</p>
	<p>El ventilador de la batería externa está bloqueado o defectuoso.</p>	<p>Póngase en contacto con el centro de asistencia técnica de EGO para solicitar una reparación o sustitución en caso necesario.</p>



GARANTÍA

POLÍTICA DE GARANTÍA DE EGO

Visite la página web egopowerplus.eu para conocer los términos y condiciones completos de la política de garantía de EGO.

ES

KEES VAN DER SPEK
TUINMACHINES ★ STOLWIJK

LEIA TODAS AS INSTRUÇÕES!



LEIA O MANUAL DO UTILIZADOR

AVISO: Estas instruções também estão disponíveis num formato alternativo, como num website.

AVISO: Para garantir a segurança e bom funcionamento, todas as reparações deverão ser efetuadas por um técnico de reparação qualificado.

SÍMBOLOS DE SEGURANÇA

O objetivo dos símbolos de segurança é chamar a atenção para possíveis perigos. Os símbolos de segurança e as explicações apresentadas com eles requerem a sua atenção e compreensão. Os avisos de segurança, só por si não eliminam o perigo. As instruções e avisos dados não são substitutos para medidas de prevenção adequadas a acidentes.

AVISO: Certifique-se de que lê e compreende todos os avisos de segurança neste manual do utilizador, incluindo todos os símbolos de alerta de segurança, como “PERIGO”, “AVISO” e “CUIDADO” antes de usar este produto. Não seguir todas as instruções apresentadas abaixo pode resultar em choque elétrico, incêndio e/ou ferimentos graves.

INSTRUÇÕES DE SEGURANÇA

Esta página retrata e descreve os símbolos de segurança que podem aparecer neste produto. Leia, compreenda e siga todas as instruções na máquina antes de tentar montar e utilizar.

	Alerta de segurança	Precauções que envolvam a sua segurança
	Leia o manual do utilizador	De modo a reduzir os riscos de ferimentos, o utilizador deve ler o manual do utilizador.
	Utilização no interior	Utilize este equipamento apenas no interior

	Construção de classe II	Construção com isolamento duplo
	Bluetooth®	Símbolo Bluetooth®
	Ligações do fusível	Ligação do fusível miniatura do espaçamento de tempo
	CE	Este produto encontra-se em conformidade com as diretivas CE aplicáveis.
	UKCA	Este produto encontra-se em conformidade com a legislação no Reino Unido.
	REEE	Os produtos elétricos residuais não deverão ser eliminados juntamente com o lixo doméstico comum. Entregue-os num centro de reciclagem autorizado.
	Corrente alternada	Tipo ou característica da corrente
	Corrente direta	Tipo ou característica da corrente
V	Volts	Voltagem
A	Amperes	Corrente
Hz	Hertz	Frequência (ciclos por segundo)
W	Watt	Potência
min	Minutos	Tempo
Ah	Ampere-horas	Capacidade da bateria
kg	Quilograma	Peso
°C	Celsius	Temperatura

INSTRUÇÕES GERAIS DE SEGURANÇA

AVISO: Leia e compreenda todas as instruções. Não seguir todas as instruções apresentadas abaixo pode resultar em choque elétrico, incêndio e/ou ferimentos graves.

O termo “aparelho” em todos os avisos listados abaixo diz respeito aos aparelhos com fio ou a bateria (sem fio).

PT

⚠ AVISO: Para garantir a segurança e bom funcionamento, todas as reparações deverão ser efetuadas por um técnico de reparação qualificado.

SEGURANÇA NA ÁREA DE TRABALHO

- **Mantenha a área de trabalho limpa e bem iluminada.** Áreas desarrumadas ou escuras são propícias a acidentes.
- **Não utilize aparelhos em atmosferas explosivas, tal como na presença de líquidos inflamáveis, gases ou pó.** Os aparelhos produzem faíscas que podem atear o pó ou fumos.

SEGURANÇA ELÉTRICA

- **Evite o contacto do corpo com superfícies ligadas à terra,** tais como tubos, radiadores, bases e frigoríficos. Existe um risco acrescido de choque elétrico se o seu corpo estiver ligado à terra.
- **As fichas da ferramenta elétrica devem corresponder à tomada.** Nunca modifique uma ficha de forma alguma. Não utilize qualquer adaptador com aparelhos com ligação à terra. Fichas não modificadas e tomadas correspondentes reduzirão o risco de choque elétrico.
- **Não exponha a máquina à chuva ou humidade.** A entrada de água num aparelho aumentará o risco de choque elétrico.
- **Não force o fio da alimentação.** Nunca use o fio para transportar, puxar ou desligar o aparelho. Mantenha o fio afastado do calor, óleo, arestas afiadas ou peças móveis. Fios danificados ou presos aumentam o risco de choque elétrico.
- Este hub pode funcionar com o acoplador EGO PGX3000D para carregar baterias EGO listadas na Imagem B1.
- Este hub pode funcionar com a powerbank EGO PGX1400PB para carregar baterias EGO listadas na Imagem B2.

REPARAÇÃO

- **A reparação do seu aparelho deverá ser sempre efetuada por pessoas qualificadas, utilizando apenas peças sobresselentes idênticas.** Tal irá assegurar que a segurança do aparelho é mantida.
- **Quando fizer a manutenção de um aparelho, utilize peças de substituição idênticas. Siga as instruções no capítulo de Manutenção deste manual.** A utilização de peças não autorizadas ou o não cumprimento das instruções de Manutenção pode criar um risco de choque ou ferimentos.

INSTRUÇÕES DE SEGURANÇA DO HUB

- **Antes de usar o hub,** leia todas as instruções e marcas de atenção neste manual e no hub da bateria, na bateria e no produto que usa a bateria, para evitar uma má utilização dos produtos e possíveis ferimentos ou danos.
- **Este aparelho não foi criado para ser utilizado por pessoas (incluindo crianças) com capacidades físicas, sensoriais ou mentais reduzidas, ou falta de experiência ou conhecimentos, exceto se forem supervisionadas ou se lhes forem dadas instruções em relação à unidade por uma pessoa responsável pela sua segurança. As crianças devem ser supervisionadas, para se certificar de que não brincam com o aparelho.**
- **Se o fio da alimentação ficar danificado, deverá ser substituído pelo fabricante, o agente de reparação ou uma pessoa igualmente qualificada, de modo a evitar quaisquer perigos.**
- Este aparelho pode ser usado por crianças com mais de 8 anos de idade e pessoas com capacidades físicas, sensoriais ou mentais reduzidas, ou falta de experiência e conhecimentos, se forem supervisionadas e ensinadas quanto à utilização do aparelho de um modo seguro, e compreenderem os perigos envolvidos. As crianças não deverão brincar com o aparelho. A limpeza e manutenção não deverão ser feitas por crianças sem supervisão.
- **Não utilize o hub no exterior nem o exponha à humidade.** A entrada de água no hub aumenta o risco de choque elétrico.
- **Não manuseie o hub, incluindo a ficha do hub e os terminais com as mãos molhadas.**
- **A utilização de um acessório que não seja recomendado ou vendido pelo fabricante pode dar origem a fogo, choque elétrico ou ferimentos.**
- **Recarregue apenas com o hub especificado pelo fabricante.** Um hub que seja adequado para um tipo de bateria pode criar um risco de incêndio quando usado com outra bateria.
- **Não abuse do fio nem do hub.** Nunca use o fio para transportar o hub. Não puxe pelo fio do hub para retirar a ficha da tomada. Podem ocorrer danos no fio ou no hub e dar origem a um choque elétrico. Substitua imediatamente os fios danificados.
- **Certifique-se de que o fio se encontra num local onde não seja pisado e não entre em contacto com extremidades afiadas ou peças móveis, nem**

seja exposto a danos ou tensão. Isto reduz o risco de quedas acidentais, que podem causar ferimentos e danos no fio, o que pode depois dar origem a um choque elétrico.

- **Mantenha o fio e o hub afastados do calor, para evitar danos na estrutura ou nas peças internas.**
- **Não permita que gasolina, óleos, produtos à base de petróleo, etc., entrem em contacto com as peças de plástico.** Estes materiais contêm químicos que podem danificar, enfraquecer ou destruir os plásticos.
- **Não utilize o hub com a ficha ou fio danificados, o que pode causar um curto-circuito ou choque elétrico.** Se ficar danificado, o hub deverá ser reparado ou substituído por um técnico de reparação autorizado do centro de reparação da EGO.
- **Não utilize o hub se ele sofrer uma pancada forte, se for deixado cair ao chão ou se for danificado de outro modo.** Leve-o a um centro de reparação autorizado para uma verificação elétrica para determinar se o hub está a funcionar bem.
- **Não desmonte o hub.** Entregue-o a um técnico de reparação autorizado quando necessária manutenção ou reparação. A montagem incorreta pode dar origem ao risco de choques elétricos ou fogo.
- **Desligue o hub da alimentação antes de efetuar qualquer limpeza ou manutenção, para reduzir o risco de choque elétrico.**
- **Desligue o hub da alimentação quando não o utilizar.** Isto reduz o risco de choque elétrico ou danos no hub se caírem artigos de metal na abertura. Também ajuda a evitar danos no hub durante um pico de corrente.
- **Risco de choque elétrico.** Não toque na parte que não está isolada no conetor de saída, ou terminal da bateria que não está isolado.
- **Para reduzir o risco de ferimentos, é necessária uma forte supervisão quando um aparelho for usado perto de uma criança.**
- **Para reduzir o risco de choque elétrico, não coloque o hub dentro de água ou de outros líquidos.** Não coloque nem guarde o aparelho onde possa cair ou possa ser puxado para dentro de uma banheira ou lavatório.
- **Durante o carregamento, as baterias têm de ser colocadas num local bem ventilado** (para hubs para baterias que libertem gases para a atmosfera durante o carregamento normal).
- **Guarde estas instruções.** Consulte com frequência

e use estas instruções para instruir outras pessoas sobre a forma de utilizar este aparelho. Se emprestar este aparelho, entregue também as instruções, para evitar uma má utilização do produto e possíveis ferimentos.

EXTENSÕES

⚠ AVISO: NÃO USE UMA EXTENSÃO, A NÃO SER QUE SEJA ABSOLUTAMENTE NECESSÁRIO. O uso de uma extensão inadequada pode resultar no risco de incêndio e choque elétrico. Se for usada uma extensão, certifique-se de que:

- Os dentes da ficha da extensão têm número, tamanho e forma igual aos da ficha do hub.
- A extensão está devidamente ligada e em bom estado elétrico.
- O tamanho é suficientemente largo para a taxa de amperes AC do hub, conforme especificado abaixo:

Comprimento do fio (metros)	15 m	30 m
Tamanho do fio (mm ²)	0,75 mm ²	0,75 mm ²

- Uma extensão é uma solução temporária. Mova o hub para um recetáculo padrão mal o trabalho esteja completado.
- Nunca ligue mais do que um hub ou outro dispositivo a uma extensão.
- Nunca use uma extensão com uma taxa de watts inferior aos watts na placa das especificações do seu hub.
- Não ligue extensões em cadeia.

GUARDE ESTAS INSTRUÇÕES!

CARACTERÍSTICAS TÉCNICAS

Entrada do hub	220 – 240V~, 50 / 60 Hz, 1600 W
Saída do hub	56 V Máx. 24 A
Acoplador compatível	PGX3000D
Powerbank compatível	PGX1400PB
Tempo de carregamento	Aproximadamente 45 min para 3 x BA2800T (5.0Ah) 100 min para 3 x BA6720T (12.0Ah) 170 min para HC2240T (40.0Ah) + 2 x BA4200T (7.5 Ah)

Temperatura de carregamento recomendada	5 – 40 °C
Temperatura de armazenamento recomendada	-20 – 70 °C
Peso do hub	5,2 kg

ACESSÓRIOS RECOMENDADOS

⚠ AVISO: Use apenas peças sobresselentes idênticas listadas abaixo. A utilização de peças que não vão ao encontro das especificações do equipamento original pode dar origem a um desempenho inadequado e comprometer a segurança.

NOME DA PEÇA	NÚMERO DO MODELO
Kit de montagem PGX™ E-Track	AEK1000

DESCRIÇÃO

CONHEÇA O SEU HUB (Imagem A)

1. Indicador do estado do hub
2. Botão Bluetooth®/WI-FI
3. Indicador Bluetooth®/WI-FI
4. Fio da alimentação
5. Manga
6. Conector
7. Bloco de borracha (2)
8. Orifício de montagem na parede (4)
- 9*. Indicador do estado do acoplador
- 10*. Indicador do estado do compartimento da bateria para o acoplador (3)
- 11*. Indicador do estado AC da powerbank
- 12*. Indicador do estado do compartimento da bateria para a powerbank (3)

* NÃO INCLUÍDO

FUNCIONAMENTO

CARREGAR AS BATERIAS

O hub PGX™ 1600W foi criado para carregar baterias EGO instaladas no ACOPLADOR DE 3 PORTAS EGO PGX™ PGX3000D e/ou carregar baterias EGO instaladas na

POWERBANK EGO PGX™ PGX1400PB. Leia o manual do utilizador incluído com o acoplador e powerbank.

NOTA: As baterias de íão de lítio são enviadas parcialmente carregadas. Antes de as usar pela primeira vez, carregue as baterias por completo.

- Certifique-se de que o fusível da tomada ou o disjuntor tem uma classificação de, pelo menos, 10 amperes.
- Evite usar uma tomada com peças oxidadas ou danificadas.
- Durante o carregamento, as baterias têm de ser colocadas num local bem ventilado (para hubs para baterias que libertem gases para a atmosfera durante o carregamento normal).

Compatibilidade do hub com o acoplador e/ou powerbank (Imagem C)

A Imagem D1 mostra como carregar as baterias através dos acopladores:

1. Pressione a manga do conector do hub para o acoplador, até ouvir um clique, conforme apresentado na Imagem D1 (passo 1).

NOTA: Desligue o hub do acoplador conforme apresentado na Imagem D2.

2. Ligue o acoplador ao acoplador seguinte do mesmo modo (passo 2).
3. Ligue o hub à alimentação (passo 3). O indicador do estado do hub e o indicador do estado do acoplador acendem a verde, indicando que o hub e o acoplador estão a funcionar corretamente e podem carregar as baterias.
4. Alinhe as nervuras salientes da bateria com as ranhuras de fixação num dos compartimentos da bateria do acoplador. Faça deslizar a bateria para baixo para o compartimento da bateria (passo 4). O botão de libertação da bateria sobe, indicando que a bateria está bem fixada.
5. O hub comunica com a bateria instalada no acoplador para avaliar o estado da bateria. Quando a bateria cumprir as condições de carregamento, o hub começa a carregar a bateria e o indicador do estado do hub e indicador do estado do compartimento da bateria (por cima da bateria inserida) piscam a verde.
6. Insira mais baterias nos acopladores.
7. Quando ligar mais acopladores no hub, o hub alimenta os acopladores por ordem de proximidade: o acoplador mais próximo do hub é alimentado primeiro. O estado do compartimento da bateria a

piscar a verde ajuda a identificar qual a bateria que está atualmente a ser carregada.

8. Quando as baterias estiverem completamente carregadas, o indicador do estado do hub e os indicadores do estado do compartimento da bateria acendem a verde. Os “manómetros do combustível” nas baterias desligam-se. Recomendamos que desligue o hub da alimentação, caso não o use durante um longo período de tempo.

NOTA:

























- Um tempo de funcionamento significativamente reduzido após uma carga completa da bateria indica que a bateria está próxima do fim da sua vida útil e que tem de ser substituída.
- O hub, acoplador e powerbank podem ficar quentes durante o carregamento. Isto faz parte do funcionamento normal. Carregue numa área bem ventilada.

NOTA: Para a sequência de carregamento das baterias no mesmo acoplador/powerbank, consulte os manuais do utilizador do acoplador EGO PGX3000D e powerbank EGO PGX1400PB.

PT

Indicadores do hub, acoplador e powerbank

PT

HUB		ACOPLADOR		POWERBANK	
Estado do hub	Indicador do estado do hub	Indicador do estado do acoplador	Indicadores do estado do compartimento da bateria	Indicador do estado AC	Indicadores do estado do compartimento da bateria
Inativo (sem bateria para carregar)	 Verde contínuo	 Verde contínuo	Desligado	 Verde contínuo	Desligado
Carregamento normal	 Verde a piscar	 Verde contínuo	 Verde a piscar por cima das baterias a serem carregadas	 Verde contínuo	 Verde a piscar por cima das baterias a serem carregadas
Carregamento lento quando a temperatura do hub se encontra entre 40 – 60 °C	 Cor-de-laranja a piscar	 Verde contínuo	 Verde a piscar por cima das baterias a serem carregadas	 Verde contínuo	 Verde a piscar por cima das baterias a serem carregadas
Completamente carregado	 Verde contínuo	 Verde contínuo	 Verde contínuo por cima das baterias completamente carregadas	 Verde contínuo	 Verde contínuo por cima das baterias completamente carregadas
O hub está muito quente ou muito frio	 Vermelho contínuo	Desligado	Desligado	Desligado	Desligado
Erro do hub	 Vermelho a piscar	Desligado	Desligado	Desligado	Desligado
O hub funciona normalmente. Carregar uma bateria quente ou fria	 Verde contínuo	 Verde contínuo	 Vermelho contínuo por cima da bateria a ser carregada	 Verde contínuo	 Vermelho contínuo por cima da bateria a ser carregada

CARREGAR UMA BATERIA FRIA OU QUENTE

Se a bateria no acoplador de carregamento estiver fora do raio da temperatura normal, o respetivo indicador do estado do compartimento da bateria acende a vermelho, e o indicador da energia na bateria desliga-se. Quando a bateria arrefecer ou aquecer até à temperatura normal, a bateria continua automaticamente o carregamento.

ERRO DA BATERIA OU DO ACOPLADOR/ POWERBANK

Se for detetado um erro na bateria, o respetivo indicador do estado do compartimento da bateria pisca a vermelho, e o indicador da energia na bateria desliga-se.

1. Retire e volte a inserir a bateria no acoplador/ powerbank. Se o indicador do estado do compartimento da bateria continuar a piscar a vermelho, tente carregar uma bateria diferente que saiba que está a funcionar.
2. Se a bateria puder ser carregada normalmente, a bateria original está danificada.
3. Se o indicador do estado do compartimento da bateria continuar a piscar a vermelho após tentar carregar uma bateria que saiba que está a funcionar, reinicie o hub, desligando-o da alimentação e esperando que o indicador do estado do hub se desligue. Depois, volte a ligar a ficha à tomada.
4. Se o indicador do estado do compartimento da bateria continuar a piscar a vermelho após o passo 3, o acoplador/powerbank pode estar danificado.

MONTAR O HUB

Orifícios de montagem na parede

1. Certifique-se de que os dois blocos de borracha encaixam nas ranhuras superiores da parte traseira do hub (Imagem E1).
2. Use quatro parafusos M5 com, pelo menos, 76 mm de comprimento, e anilhas (não incluídas) para fixar bem o hub à parede (Imagem E2).

NOTA: A superfície de fixação deverá ter, pelo menos, 19 mm de espessura para maximizar a fixação do hub.

Fixar na calha E-track (kit vendido separadamente) (Imagem F)

F-1	Clipe E-track (2)
F-2	Calha E-track
F-3	Amortecedor de borracha (2)
F-4	Conjunto de parafuso e anilha (2)

O kit de montagem E-Track da EGO é necessário para montar o hub numa calha E-Track.

1. Desligue o hub da alimentação.
2. Retire os dois blocos de borracha apresentados na Imagem E1.
3. Instale os cliques E-track (incluídos no kit) nas cavidades (desocupadas pelos blocos de borracha), conforme apresentado na Imagem F.
4. Fixe cada clipe E-track no hub usando o conjunto do parafuso M5 e anilha com a ferramenta de montagem (incluída no kit).
5. Insira dois amortecedores de borracha (incluídos no kit) nas ranhuras inferiores exteriores na parte traseira do hub.
6. Encaixe o hub na calha E-track usando os cliques E-track, conforme apresentado, e certifique-se de que o hub é fixado na calha.
7. Para retirar o hub da calha E-track, pressione as alavancas de libertação nos cliques E-track e retire o hub.

NOTA: O orifício no clipe E-track pode funcionar como dispositivo anti-roubo, usando um cadeado (não incluído). O alcance do diâmetro do cadeado é de 5-7 mm.

TECNOLOGIA DE COMUNICAÇÃO

Para mais informações sobre a nossa gama completa de produtos e serviços conectados, incluindo instruções de conexão, leia o código QR apresentado abaixo, ou visite www.egopowerplus.eu/connect.



MANUTENÇÃO

⚠ AVISO: Para evitar ferimentos sérios, desligue sempre o hub da alimentação e retire as baterias do acoplador quando limpar ou efetuar qualquer manutenção.

PT

⚠ AVISO: Não recomendamos a utilização de ar comprimido seco como método de limpeza para o hub. Se a limpeza com ar comprimido for o único método que pode utilizar, use sempre óculos de segurança com proteções laterais quando limpar o hub. Se o funcionamento fizer muito pó, utilize também uma máscara para o pó.

⚠ AVISO: Se o fio da alimentação ficar danificado, deverá ser substituído pelo fabricante, o agente de reparação ou uma pessoa igualmente qualificada, de modo a evitar quaisquer perigos.

MANUTENÇÃO GERAL

Evite usar solventes quando limpar peças de plástico. Grande parte dos plásticos é suscetível a danos devido a vários tipos de solventes comerciais.

Use panos limpos para retirar a sujidade, pó, óleo, gordura, etc.

⚠ AVISO: Nunca permita que o líquido dos travões, gasolina, produtos à base de petróleo, óleos penetrantes, etc., entrem em contacto com as peças de plástico. Os químicos podem danificar, enfraquecer ou destruir o plástico o que pode dar origem a ferimentos sérios.

⚠ AVISO: Quando fizer reparações, utilize apenas peças de substituição idênticas da EGO. A utilização de outras peças pode dar origem a perigos ou danos no produto. Para garantir a segurança e bom funcionamento, todas as reparações deverão ser efetuadas por um técnico num centro de reparação da EGO. Quando não usar a máquina, guarde-a no interior.

PROTEJA O AMBIENTE



Não elimine aparelhos elétricos juntamente com o lixo doméstico comum. Utilize sistemas de recolha em separado para este tipo de produtos.

Contacte as autoridades locais para obter mais informações em relação aos sistemas de recolha disponíveis.

Se os aparelhos elétricos forem deixados para aterros ou lixeiras, podem derramar substâncias tóxicas para a terra, entrando na água e depois na cadeia alimentar, causando danos na sua saúde e no seu bem-estar.

RESOLUÇÃO DE PROBLEMAS

PROBLEMA	CAUSA	SOLUÇÃO
O indicador do estado do hub pisca a cor-de-laranja.	O hub carrega lentamente quando a temperatura do hub se encontrar entre 40 – 60 °C, o que é normal.	Não é necessária qualquer ação.
O indicador do estado do hub pisca a vermelho.	<ol style="list-style-type: none"> 1. Saída de sobrecorrente do hub. 2. A ventoinha do hub está bloqueada ou danificada. 3. Entrada AC com pouca voltagem. 	<ol style="list-style-type: none"> 1. Reinicie o hub desligando-o da alimentação, espere que o indicador do estado do hub se desligue e depois volte a ligar o hub à alimentação. Se não funcionar, contacte o serviço de apoio ao cliente da EGO. 2. Desligue o hub da alimentação, abane ligeiramente o hub e volte a ligar o hub à alimentação, para ver se o hub funciona normalmente. Se não funcionar, contacte o serviço de apoio ao cliente da EGO. 3. Não é necessária qualquer ação. O hub continua o carregamento após a voltagem de entrada AC ficar estável. Se a voltagem de entrada AC não ficar estável após várias tentativas, desligue o hub da alimentação, espere que o indicador do estado do hub se desligue e depois volte a ligar o hub à alimentação.
O indicador do estado do hub permanece ligado a vermelho.	<ol style="list-style-type: none"> 1. O hub está demasiado quente. 2. O hub está demasiado frio. 	<ol style="list-style-type: none"> 1. Desligue o hub da alimentação, espere que arrefeça e depois volte a ligar o hub à alimentação. Se não funcionar, contacte o serviço de apoio ao cliente da EGO. 2. Deixe o hub aquecer. O carregamento continua quando o hub voltar à temperatura normal.
<p>O indicador do estado do compartimento da bateria por cima de uma das baterias permanece ligado a vermelho.</p> <p>O indicador do estado do hub permanece ligado a verde.</p>	A bateria está muito quente ou muito fria.	Deixe a bateria arrefecer ou aquecer. O carregamento começa quando a bateria voltar à temperatura normal.

PT

PROBLEMA	CAUSA	SOLUÇÃO
<p>O indicador do estado do acoplador/powerbank desliga-se.</p> <p>O indicador do estado do hub permanece ligado a verde.</p>	<ol style="list-style-type: none"> Má ligação entre o hub e o acoplador/powerbank. Acoplador/powerbank do hub danificados. 	<ol style="list-style-type: none"> Tente desligar o conector do hub e voltar a ligá-lo ao acoplador/powerbank. Contacte o centro de reparação da EGO para substituir o acoplador/powerbank.
<p>O indicador do estado do compartimento da bateria por cima de uma das baterias pisca a vermelho.</p> <p>O indicador do estado do hub permanece ligado a verde.</p>	<p>A bateria ou um dos três compartimentos da bateria do acoplador/powerbank está danificado.</p>	<ol style="list-style-type: none"> Retire e volte a inserir a bateria no acoplador/powerbank do hub. Se o indicador do estado do compartimento da bateria continuar a piscar a vermelho, tente carregar uma bateria diferente. Se a nova bateria puder ser carregada normalmente, a bateria original está danificada. Se o indicador do estado do compartimento da bateria continuar a piscar a vermelho após tentar substituir a bateria, reinicie o hub, desligando-o da alimentação e esperando que o indicador do estado do hub se desligue. Depois, volte a ligar a ficha à tomada. <p>Se o indicador do estado do compartimento da bateria continuar a piscar a vermelho após o passo 3, o acoplador/powerbank pode estar danificado. Contacte o centro de apoio ao cliente da EGO.</p>
<p>O indicador do estado do acoplador e todos os indicadores do estado do compartimento da bateria piscam a vermelho.</p>	<p>O acoplador está danificado.</p>	<p>Contacte o centro de reparação da EGO para substituir o acoplador.</p>
<p>O indicador do estado da powerbank pisca a vermelho.</p>	<p>A powerbank está danificada.</p>	<p>Contacte o centro de reparação da EGO para substituir a powerbank.</p>
	<p>A ventoinha da powerbank está bloqueada ou danificada.</p>	<p>Contacte o centro de reparação da EGO para efetuar a reparação ou substituição, conforme necessário.</p>

GARANTIA

POLÍTICA DE GARANTIA EGO

Visite o website egopowerplus.eu para os termos e condições completos da política de garantia da EGO.

LEGGERE TUTTE LE ISTRUZIONI!



LEGGERE IL MANUALE DI ISTRUZIONI.

▲ NOTA: queste istruzioni devono essere disponibili anche in un formato alternativo, ad esempio su un sito web.

▲ AVVERTENZA! Per garantire sicurezza e affidabilità, tutte le operazioni di riparazione e sostituzione devono essere effettuate da un tecnico qualificato.

SIMBOLI DI SICUREZZA

Lo scopo dei simboli di sicurezza è attirare l'attenzione dell'operatore su possibili pericoli. I simboli di sicurezza e le relative spiegazioni richiedono la massima attenzione e comprensione da parte dell'operatore. Le avvertenze espresse dai simboli, da sole, non eliminano tutti i rischi. Le istruzioni e le avvertenze non sostituiscono le adeguate misure di prevenzione contro gli incidenti.

▲ AVVERTENZA! Accertarsi di aver letto e compreso tutte le istruzioni di sicurezza in questo manuale, inclusi tutti i simboli di avvertenza come "PERICOLO", "AVVERTENZA" e "ATTENZIONE", prima di usare questo apparecchio. Il mancato rispetto di tutte le istruzioni elencate di seguito comporta il rischio di scossa elettrica, incendio e/o lesioni gravi.

AVVERTENZE DI SICUREZZA

Questa pagina illustra e descrive i simboli di sicurezza che possono essere presenti sull'apparecchio. Leggere, comprendere e seguire tutte le istruzioni sull'apparecchio prima di tentare di assemblarlo e ripararlo.

	Avvertenza di sicurezza	Precauzioni relative alla sicurezza dell'operatore.
	Leggere il manuale di istruzioni	Per ridurre il rischio di infortuni, leggere il manuale di istruzioni.
	Uso in interni	Usare questo apparecchio esclusivamente in interni.

	Apparecchio di classe II	Involucro a doppio isolamento
	Bluetooth®	Simbolo Bluetooth®
	Fusibili	Fusibile miniatura ritardato
	CE	Questo apparecchio è conforme alle direttive europee applicabili.
	UKCA	Questo apparecchio è conforme alle direttive britanniche applicabili.
	RAEE	Gli apparecchi elettrici non devono essere smaltiti insieme ai rifiuti domestici. Portarli presso un centro di riciclaggio autorizzato.
	Corrente alternata	Tipo o caratteristica della corrente
	Corrente continua	Tipo o caratteristica della corrente
V	Volt	Tensione
A	Ampere	Corrente
Hz	Hertz	Frequenza (cicli al secondo)
W	Watt	Potenza
min	Minuti	Tempo
Ah	Ampere-ora	Capacità della batteria
kg	Chilogrammo	Peso
°C	Grado Celsius	Temperatura

IT

AVVERTENZE DI SICUREZZA GENERICHE

▲ AVVERTENZA! Leggere e comprendere tutte le istruzioni. Il mancato rispetto di tutte le istruzioni elencate di seguito comporta il rischio di scossa elettrica, incendio e/o lesioni gravi.

Il termine "apparecchio" usato nelle seguenti avvertenze fa riferimento a un apparecchio con cavo o un apparecchio a batteria (cordless).

⚠ AVVERTENZA! Per garantire sicurezza e affidabilità, tutte le operazioni di riparazione e sostituzione devono essere effettuate da un tecnico qualificato.

SICUREZZA DELL'AREA DI LAVORO

- **Mantenere l'area di lavoro pulita e bene illuminata.** Il disordine e la scarsa illuminazione favoriscono gli incidenti.
- **Non usare l'apparecchio in atmosfere esplosive, ad esempio in presenza di liquidi, gas o polveri infiammabili.** Gli apparecchi producono scintille suscettibili di dare fuoco a polveri o vapori.

SICUREZZA ELETTRICA

- **Evitare il contatto fisico con superfici collegate a terra come** tubi, radiatori, fornelli elettrici e frigoriferi. Il rischio di scossa elettrica aumenta se il proprio corpo è collegato a terra.
- **Le spine degli apparecchi devono essere adatte al tipo di presa.** Non modificare la spina in alcun modo. Non usare adattatori con gli apparecchi dotati di messa a terra (collegati a massa). L'uso di spine originali adatte al tipo di presa riduce il rischio di scossa elettrica.
- **Non esporre l'apparecchio a pioggia o umidità.** La penetrazione di acqua all'interno dell'apparecchio aumenta il rischio di scossa elettrica.
- **Non utilizzare il cavo in modo improprio.** Non utilizzare il cavo per trasportare, spostare o scollegare l'apparecchio. Tenere il cavo al riparo da calore, olio, oggetti taglienti o parti in movimento. La presenza di cavi danneggiati o aggrovigliati aumenta il rischio di scossa elettrica.
- Questo hub è compatibile con il dock PGX3000D EGO per la ricarica dei gruppi batteria EGO elencati in Fig. B1.
- Questo hub è compatibile con il powerbank PGX1400PB EGO per la ricarica dei gruppi batteria EGO elencati in Fig. B2.

RIPARAZIONI

- **Affidare la riparazione dell'apparecchio a personale qualificato e utilizzare esclusivamente parti di ricambio identiche.** Ciò garantisce la sicurezza dell'apparecchio.
- **Per la riparazione dell'apparecchio, usare esclusivamente parti di ricambio identiche. Seguire le istruzioni riportate alla sezione "Manutenzione" di questo manuale.** L'uso di parti non autorizzate o il mancato rispetto delle istruzioni di

manutenzione comportano il rischio di scossa elettrica o lesioni.

AVVERTENZE DI SICUREZZA SPECIFICHE PER HUB

- **Prima di usare l'hub,** leggere tutte le istruzioni e le avvertenze riportate in questo manuale e sull'hub, sul gruppo batteria e sul prodotto in cui è installata la batteria per evitare l'uso improprio dei prodotti e il rischio di lesioni o danni.
- **Questo apparecchio non deve essere usato da persone (bambini inclusi) con ridotte capacità fisiche, mentali o sensoriali o prive di esperienza e conoscenza, a meno che non siano sorvegliate o siano state istruite sull'uso dell'apparecchio da una persona responsabile della loro sicurezza.** Supervisionare i bambini per assicurarsi che non giochino con l'apparecchio.
- **Per motivi di sicurezza, se il cavo di alimentazione è danneggiato deve essere sostituito dal costruttore, dal suo centro di assistenza o da un tecnico qualificato.**
- Questo apparecchio può essere usato da bambini di età superiore a 8 anni e da persone con ridotte capacità fisiche, sensoriali o mentali o prive di esperienza e conoscenza, solo se supervisionati o istruiti sull'uso sicuro dell'apparecchio e se comprendono i rischi correlati. I bambini non devono giocare con l'apparecchio. Le operazioni di pulizia e manutenzione ordinaria non devono essere effettuate da bambini senza supervisione.
- **Non usare l'hub all'aperto e non esporlo ad acqua o umidità.** L'infiltrazione di acqua all'interno dell'hub aumenta il rischio di scossa elettrica.
- **Non toccare l'hub, spina e terminali inclusi, con le mani bagnate.**
- **L'uso di accessori non raccomandati né commercializzati dal costruttore dell'hub comporta il rischio di incendio, scossa elettrica o infortuni.**
- **Ricaricare la batteria esclusivamente con l'hub specificato dal costruttore.** Un hub adatto a un certo tipo di gruppo batteria può comportare il rischio di incendio se usato con un altro gruppo batteria.
- **Non utilizzare il cavo o l'hub in modo improprio.** Non usare il cavo di alimentazione per trasportare l'hub. Non tirare il cavo dell'hub per scollegare la spina dalla presa di corrente per evitare danni al cavo o all'hub e il conseguente rischio di scossa elettrica. Sostituire immediatamente i cavi danneggiati.
- **Disporre il cavo di alimentazione in modo tale che non sia calpestabile e che non possa**

entrare in contatto con bordi affilati o parti in movimento o essere soggetto a usura o danneggiamenti, e accertarsi che le persone non possano inciamparvi. Ciò ridurrà il rischio di cadute accidentali, che possono comportare lesioni personali e danni al cavo, e il conseguente rischio di scossa elettrica.

- **Tenere il cavo e l'hub al riparo dal calore per evitare danni alle superfici esterne e ai componenti interni.**
- **Impedire il contatto di benzina, oli, prodotti a base di petrolio, ecc. con le parti in plastica.** Tali materiali contengono sostanze chimiche suscettibili di danneggiare, indebolire o distruggere la plastica.
- **Non usare l'hub se il cavo di alimentazione o la spina sono danneggiati per evitare il rischio di corto circuito e scossa elettrica.** Se l'hub è danneggiato, affidarne la riparazione o sostituzione a un tecnico autorizzato di un centro di assistenza EGO.
- **Non usare l'hub se ha subito urti violenti o cadute o è danneggiato in qualsiasi modo.** Portarlo presso un tecnico autorizzato affinché effettui un'ispezione elettrica per determinare se l'hub è in buono stato operativo.
- **Non disassemblare l'hub.** Affidare eventuali riparazioni a un tecnico autorizzato. Un riassetto scorretto comporta il rischio di scossa elettrica o incendio.
- **Per evitare il rischio di scossa elettrica, scollegare l'hub dalla presa di corrente prima di sottoporlo a pulizia o manutenzione.**
- Scollegare l'hub dalla presa di corrente quando non è in uso. Ciò ridurrà il rischio di scossa elettrica o di danni all'hub in caso di caduta di oggetti metallici nelle aperture. Eviterà anche danni all'hub in caso di sovratensione.
- **Rischio di scossa elettrica.** Non toccare la porzione non isolata del connettore di uscita o il terminale non isolato della batteria.
- **Per ridurre il rischio di infortuni è necessaria un'attenta supervisione quando l'apparecchio è utilizzato in presenza di bambini.**
- **Per ridurre il rischio di scossa elettrica, non immergere l'hub in acqua o altri liquidi.** Non posizionare o conservare l'apparecchio in punti da cui può cadere in una vasca o un lavello.
- **Durante la ricarica, i gruppi batteria devono essere posizionati in un'area ben ventilata** (per gli hub per gruppi batteria che rilasciano gas nell'atmosfera durante la normale ricarica).

- **Conservare queste istruzioni.** Consultarle frequentemente e usarle per istruire gli altri operatori dell'apparecchio. In caso di cessione dell'apparecchio a terzi, allegare anche queste istruzioni per evitare l'uso scorretto e il rischio di lesioni.

PROLUNGHE

⚠ AVVERTENZA! NON USARE PROLUNGHE ELETTRICHE A MENO CHE NON SIA ASSOLUTAMENTE NECESSARIO. L'uso di una prolunga impropria comporta il rischio di incendio e scossa elettrica. Se è necessario usare una prolunga, assicurarsi che:

- Il numero, le dimensioni e la forma dei poli della spina della prolunga corrispondano alla spina dell'hub.
- La prolunga sia cablata correttamente e in buone condizioni.
- Le dimensioni della prolunga siano adatte all'ampereaggio dell'hub, come specificato di seguito.

Lunghezza del cavo (metri)	15 m	30 m
Sezione del cavo (mm ²)	0,75 mm ²	0,75 mm ²

- L'uso di una prolunga è una soluzione temporanea. Collegare l'hub a una presa di corrente standard immediatamente al termine dell'operazione.
- Non collegare alla prolunga più di un hub o altri dispositivi.
- Non usare una prolunga di potenza inferiore rispetto alla potenza indicata sulla targa dell'hub.
- Non collegare (concatenare) più prolunghe.

CONSERVARE QUESTE ISTRUZIONI.

SPECIFICHE TECNICHE

Ingresso dell'hub	220-240 V~, 50/60 Hz, 1600 W
Uscita dell'hub	56 V , Max. 24 A
Dock compatibile	PGX3000D
Powerbank compatibile	PGX1400PB
Tempo di ricarica	Circa 45 minuti per 3 x BA2800T (5,0 Ah) 100 minuti per 3 x BA6720T (12,0 Ah) 170 minuti per HC2240T (40,0 Ah) + 2 x BA4200T (7,5 Ah)

Temperatura di ricarica raccomandata	Da 5°C a 40°C
Temperatura di conservazione raccomandata	Da -20°C a 70°C
Peso dell'hub	5,2 kg

IT

ACCESSORI RACCOMANDATI

⚠ AVVERTENZA! Utilizzare esclusivamente parti di ricambio identiche a quelle elencate di seguito. L'uso di parti che non soddisfano le specifiche delle parti originali possono compromettere le prestazioni e la sicurezza della prodotto.

NOME PARTE	NUMERO MODELLO
Kit di montaggio E-Track PGX™	AEK1000

DESCRIZIONE

COMPONENTI DELL'HUB (Fig. A)

1. Indicatore dello stato dell'hub
2. Indicatore Bluetooth®/Wi-Fi
3. Indicatore Bluetooth®/Wi-Fi
4. Cavo di alimentazione
5. Collare
6. Connettore
7. Blocco in gomma (2)
8. Foro di fissaggio alla parete (4)
- 9*. Indicatore dello stato del dock
- 10*. Indicatore dello stato del vano batteria del dock (3)
- 11*. Indicatore di alimentazione del powerbank
- 12*. Indicatore dello stato del vano batteria del powerbank (3)

* NON INCLUSO

UTILIZZO

RICARICA DEI GRUPPI BATTERIA

L'hub 1600 W PGX™ è progettato per ricaricare i gruppi batteria EGO installati nel DOCK A 3 PORTE PGX™ PGX3000D e/o i gruppi batteria installati nel POWERBANK PGX™ EGO PGX1400PB. Leggere il manuale di istruzioni incluso insieme al dock e al powerbank.

NOTA: i gruppi batteria agli ioni di litio sono consegnati parzialmente carichi. Prima di usarli per la prima volta, ricaricarli completamente.

- Assicurarsi che il fusibile della presa di corrente o l'interruttore differenziale siano da almeno 10 amp.
- Non usare una presa di corrente con terminali ossidati o danneggiati.
- Durante la ricarica, i gruppi batteria devono essere posizionati in un'area ben ventilata (per gli hub per gruppi batteria che rilasciano gas nell'atmosfera durante la normale ricarica).

Compatibilità dell'hub con dock e/o powerbank (Fig. C)

La modalità di ricarica dei gruppi batteria tramite dock è illustrata in Fig. D1:

1. Collegare il connettore dell'hub al dock fino a udire un "clic", come illustrato in Fig. D1 (passaggio 1).

NOTA: la modalità di scollegamento dell'hub dal dock è illustrata in Fig. D2.

2. Collegare il primo dock al secondo dock allo stesso modo (passaggio 2).
3. Collegare l'hub alla presa di corrente (passaggio 3). L'indicatore dello stato dell'hub e l'indicatore dello stato del dock si accenderanno di verde, a indicare che l'hub e il dock funzionano correttamente e possono ricaricare i gruppi batteria.
4. Allineare le sporgenze sul gruppo batteria con le scanalature all'interno di uno dei vani batteria del dock. Inserire il gruppo batteria nel vano batteria (passaggio 4). Il pulsante di rilascio della batteria fuoriuscirà, a indicare che il gruppo batteria è fissato saldamente.
5. L'hub comunicherà con il gruppo batteria installato nel dock per valutarne le condizioni. Se il gruppo batteria soddisfa le condizioni di ricarica, l'hub inizierà a ricaricarlo; l'indicatore dello stato dell'hub e l'indicatore dello stato del vano batteria (sopra il gruppo batteria inserito) lampeggeranno di verde.
6. Inserire ulteriori gruppi batteria nel dock.

7. Se all'hub sono collegati più dock, l'hub li alimenterà in ordine di prossimità: il dock più vicino all'hub verrà alimentato per primo. L'indicatore dello stato del vano batteria lampeggiante di verde segnala quale batteria è attualmente sotto carica.
8. Quando i gruppi batteria sono completamente carichi, l'indicatore dello stato dell'hub e gli indicatori dello stato del vano batteria rimarranno accesi di verde. Gli indicatori di carica sui gruppi batteria si spegneranno. Si raccomanda di scollegare l'hub dalla presa di corrente in previsione di un lungo periodo di inutilizzo.

NOTA:

























- Una riduzione significativa dell'autonomia del gruppo batteria dopo averlo caricato completamente indica che ha quasi raggiunto il termine della sua vita utile e deve essere sostituito.
- L'hub, il dock e il powerbank possono diventare caldi durante la ricarica; è un fenomeno normale. Effettuare la ricarica in un'area ben ventilata.

NOTA: per informazioni sulla sequenza di ricarica di più gruppi batteria nello stesso dock/powerbank, consultare i manuali di istruzioni del dock EGO PGX3000D e del powerbank EGO PGX1400PB.

IT

Indicatori sull'hub, sul dock e sul powerbank

IT

HUB		DOCK		POWERBANK	
Stato dell'hub	Indicatore dello stato dell'hub	Indicatore dello stato del dock	Indicatore/i dello stato del vano batteria	Indicatore di alimentazione	Indicatore/i dello stato del vano batteria
Standby (nessuna batteria da ricaricare)	 Verde fisso	 Verde fisso	Spento	 Verde fisso	Spento
Ricarica normale	 Verde lampeggiante	 Verde fisso	 Verde lampeggiante sopra i gruppi batteria installati	 Verde fisso	 Verde lampeggiante sopra i gruppi batteria installati
Ricarica rallentata quando la temperatura dell'hub è compresa tra 40°C e 60°C	 Arancione lampeggiante	 Verde fisso	 Verde lampeggiante sopra i gruppi batteria installati	 Verde fisso	 Verde lampeggiante sopra i gruppi batteria installati
Completamente carico	 Verde fisso	 Verde fisso	 Verde fisso sopra i gruppi batteria inseriti	 Verde fisso	 Verde fisso sopra i gruppi batteria inseriti
L'hub è troppo caldo o troppo freddo	 Rosso fisso	Spento	Spento	Spento	Spento
Errore dell'hub	 Rosso lampeggiante	Spento	Spento	Spento	Spento
L'hub funziona normalmente Ricarica di un gruppo batteria troppo caldo/freddo	 Verde fisso	 Verde fisso	 Rosso fisso sopra i gruppi batteria installati	 Verde fisso	 Rosso fisso sopra i gruppi batteria installati

RICARICA DI UN GRUPPO BATTERIA TROPPO CALDO/FREDDO

Se la temperatura del gruppo batteria inserito nel dock di ricarica è anomala, l'indicatore dello stato del vano batteria corrispondente si accenderà di rosso e l'indicatore di carica sul gruppo batteria si spegnerà. Quando la temperatura del gruppo batteria ritorna a un livello normale, la ricarica riprenderà automaticamente.

ERRORE DEL GRUPPO BATTERIA O DEL DOCK/ POWERBANK

Se viene rilevato un errore nel gruppo batteria, l'indicatore dello stato del vano batteria corrispondente lampeggerà di rosso e l'indicatore di carica sul gruppo batteria si spegnerà.

1. Rimuovere il gruppo batteria dal dock/powerbank e reinserirlo. Se l'indicatore dello stato del vano batteria continua a lampeggiare di rosso, provare a ricaricare un altro gruppo batteria correttamente funzionante.
2. Se il nuovo gruppo batteria si ricarica normalmente, il gruppo batteria originale è difettoso.
3. Se l'indicatore dello stato del vano batteria continua a lampeggiare di rosso dopo aver inserito un gruppo batteria funzionante, ripristinare l'hub scollegandolo dalla presa di corrente e attendere che l'indicatore dello stato dell'hub si spenga. Quindi ricollegarlo alla presa di corrente.
4. Se l'indicatore dello stato del vano batteria continua a lampeggiare di rosso dopo il passaggio 3, il dock/powerbank potrebbe essere difettoso.

FISSAGGIO A PARETE

Fori di fissaggio alla parete

1. Assicurarsi che i due blocchi in gomma siano inseriti nelle fessure superiori sul retro dell'hub (Fig. E1).
2. Usare quattro rondelle e viti M5 lunghe almeno 76 mm (non incluse) per fissare l'hub alla parete (Fig. E2).

NOTA: per garantire un ancoraggio saldo, la superficie di fissaggio deve essere spessa almeno 19 mm.

Fissaggio al binario E-Track (kit venduto separatamente) (Fig. F)

F-1	Clip E-Track (2)
F-2	Binario E-Track
F-3	Paraurti in gomma (2)
F-4	Set bullone e rondella (2)

Per fissare l'hub a un binario E-Track è necessario il kit di montaggio E-Track EGO.

1. Scollegare l'hub dalla presa di corrente.
2. Rimuovere i due blocchi in gomma illustrati in Fig. E1.
3. Installare le clip E-Track incluse nel kit nelle scanalature (lasciate libere dai blocchi in gomma), come illustrato in Fig. F.
4. Fissare ciascuna clip E-Track all'hub usando i bulloni M5 e le rondelle inclusi nel kit.
5. Inserire i due paraurti in gomma inclusi nel kit nelle fessure inferiori esterne sul retro dell'hub.
6. Fissare l'hub al binario E-Track usando le clip E-Track, come illustrato, e assicurarsi che l'hub sia fissato saldamente al binario.
7. Per rimuovere l'hub dal binario E-Track, premere le leve di rilascio sulle clip E-Track ed estrarre l'hub.

NOTA: il foro presente nelle clip E-Track funge anche da dispositivo antifurto usando un lucchetto (non incluso). Il diametro del perno del lucchetto deve essere compreso tra 5 e 7 mm.

TECNOLOGIA DI CONNESSIONE

Per maggiori informazioni sulla gamma completa dei prodotti e dei servizi connessi, comprese le istruzioni di connessione, scansionare il seguente codice QR o visitare il sito web www.egopowerplus.eu/connect.



MANUTENZIONE

⚠ AVVERTENZA! Per evitare lesioni gravi, scollegare l'hub dalla presa di corrente e rimuovere i gruppi batteria dal dock prima delle operazioni di pulizia o manutenzione.

⚠ AVVERTENZA! Si raccomanda di non usare aria compressa come metodo di pulizia dell'hub. Se la pulizia tramite aria compressa è l'unico metodo disponibile, indossare sempre occhiali di sicurezza con protezioni laterali durante la pulizia dell'hub. Se l'ambiente è polveroso, indossare anche una maschera antipolvere.

⚠ AVVERTENZA! Per motivi di sicurezza, se il cavo di alimentazione è danneggiato deve essere sostituito dal costruttore, dal suo centro di assistenza o da un tecnico qualificato.

MANUTENZIONE GENERALE

Evitare l'uso di solventi durante la pulizia delle parti in plastica. I solventi disponibili in commercio possono danneggiare la maggior parte dei componenti in plastica.

Usare un panno pulito per rimuovere sporcizia, polvere, olio, grasso, ecc.

⚠ AVVERTENZA! Impedire il contatto di liquido per freni, benzina, prodotti a base di petrolio, oli penetranti, ecc. con le parti in plastica. Le sostanze chimiche possono danneggiare, indebolire o distruggere la plastica, con il rischio di lesioni gravi.

⚠ AVVERTENZA! Per la riparazione, usare esclusivamente parti di ricambio EGO identiche. L'uso di altri ricambi comporta situazioni pericolose o il rischio di danni al prodotto. Per garantire sicurezza e affidabilità, tutte le riparazioni devono essere eseguite da un tecnico qualificato presso un centro di assistenza EGO. Quando l'hub non è in uso, riporlo in interni.

PROTEZIONE DELL'AMBIENTE



Non smaltire gli apparecchi elettrici insieme ai rifiuti indifferenziati, ma portarli presso gli appositi punti di raccolta.

Rivolgersi alle autorità locali per informazioni sui sistemi di raccolta disponibili.

Se gli apparecchi elettrici vengono gettati in discarica, le sostanze pericolose che contengono possono infiltrarsi nella falda freatica ed entrare nella catena alimentare, con un effetto nocivo sulla salute e il benessere.

RISOLUZIONE DEI PROBLEMI

PROBLEMA	CAUSA	SOLUZIONE
L'indicatore dello stato dell'hub lampeggia di arancione.	La velocità di ricarica rallenta quando la temperatura dell'hub è compresa tra 40°C e 60°C.	Non è necessario intervenire.
L'indicatore dello stato dell'hub lampeggia di rosso.	<ol style="list-style-type: none"> 1. Sovraccorrente in uscita dall'hub. 2. La ventola dell'hub è bloccata o danneggiata. 3. Sottotensione in ingresso. 	<ol style="list-style-type: none"> 1. Ripristinare l'hub scollegandolo dalla presa di corrente, attendere finché l'indicatore dello stato dell'hub non si spegne, quindi ricollegarlo alla presa di corrente. Se il problema persiste, contattare il centro di assistenza EGO. 2. Scollegare l'hub dalla presa di corrente, scuoterlo leggermente, quindi ricollegarlo per controllare che funzioni correttamente. Se il problema persiste, contattare il centro di assistenza EGO. 3. Non è necessario intervenire. L'hub riprenderà la ricarica quando la tensione in ingresso diventa stabile. Se la tensione in ingresso rimane instabile, scollegare l'hub dalla presa di corrente, attendere finché l'indicatore dello stato dell'hub non si spegne, quindi ricollegarlo alla presa di corrente.
L'indicatore dello stato dell'hub è acceso di rosso.	<ol style="list-style-type: none"> 1. L'hub è troppo caldo. 2. L'hub è troppo freddo. 	<ol style="list-style-type: none"> 1. Scollegare l'hub dalla presa di corrente e attendere che si raffreddi, quindi ricollegarlo alla presa di corrente. Se il problema persiste, contattare il centro di assistenza EGO. 2. Attendere che l'hub si riscaldi. La ricarica riprenderà quando la temperatura del gruppo batteria tornerà entro i valori normali.
<p>L'indicatore dello stato del vano batteria sopra una delle batterie è acceso di rosso.</p> <p>L'indicatore dello stato dell'hub è acceso di verde.</p>	Il gruppo batteria è troppo caldo o troppo freddo.	Attendere che il gruppo batteria si raffreddi o si riscaldi. La ricarica inizierà quando la temperatura del gruppo batteria tornerà entro i valori normali.
<p>L'indicatore dello stato del dock/powerbank si spegne.</p> <p>L'indicatore dello stato dell'hub è acceso di verde.</p>	<ol style="list-style-type: none"> 1. Collegamento difettoso tra l'hub e il dock/powerbank. 2. Il dock/powerbank è difettoso. 	<ol style="list-style-type: none"> 1. Provare a scollegare e ricollegare il connettore dell'hub al dock/powerbank. 2. Contattare il centro di assistenza EGO per la sostituzione del dock/powerbank.

IT

PROBLEMA	CAUSA	SOLUZIONE
<p>L'indicatore dello stato del vano batteria sopra una delle batterie lampeggia di rosso.</p> <p>L'indicatore dello stato dell'hub è acceso di verde.</p>	<p>Il gruppo batteria inserito in uno dei tre vani batteria del dock/ powerbank è difettoso.</p>	<ol style="list-style-type: none"> 1. Rimuovere il gruppo batteria dal dock/ powerbank e reinserirlo. 2. Se l'indicatore dello stato del vano batteria continua a lampeggiare di rosso, provare a ricaricare un altro gruppo batteria. Se il nuovo gruppo batteria si ricarica normalmente, il gruppo batteria originale è difettoso. 3. Se l'indicatore dello stato del vano batteria continua a lampeggiare di rosso dopo aver sostituito il gruppo batteria, scollegare l'hub dalla presa di corrente, attendere che l'indicatore dello stato dell'hub si spenga, quindi ricollegarlo alla presa di corrente. <p>Se l'indicatore dello stato del vano batteria continua a lampeggiare di rosso dopo il passaggio 3, il dock/ powerbank potrebbe essere difettoso; contattare il centro di assistenza EGO.</p>
<p>L'indicatore dello stato del dock e tutti gli indicatori dello stato del vano batteria lampeggiano di rosso.</p>	<p>Il dock è difettoso.</p>	<p>Contattare il centro di assistenza EGO per la sostituzione del dock.</p>
<p>L'indicatore dello stato del powerbank lampeggia di rosso.</p>	<p>Il powerbank è difettoso.</p>	<p>Contattare il centro di assistenza EGO per la sostituzione del powerbank.</p>
	<p>La ventola del powerbank è bloccata o danneggiata.</p>	<p>Contattare il centro di assistenza EGO per la riparazione o la sostituzione.</p>

GARANZIA

CONDIZIONI DELLA GARANZIA EGO

Visitare il sito web egopowerplus.eu per consultare le condizioni complete della garanzia EGO.

LEES ALLE INSTRUCTIES!



LEES DE GEBRUIKSAANWIJZING

⚠ MEDEDELING: Deze instructies zijn ook in een alternatief formaat verkrijgbaar, bijv. op een website.

⚠ WAARSCHUWING: Laat alle reparaties uitvoeren door een vakbekwame reparateur om een continue veiligheid en betrouwbaarheid te waarborgen.

VEILIGHEIDSSYMBOLEN

Het doel van de veiligheidssymbolen is om u te wijzen op mogelijke gevaren. Besteed daarom voldoende aandacht hieraan en begrijp de veiligheidssymbolen en bijbehorende uitleg. De symboolwaarschuwingen op zich elimineren geen enkel gevaar. De verstrekte instructies en waarschuwingen gelden niet als vervanging voor gepaste voorzorgsmaatregelen tegen ongevallen.

⚠ WAARSCHUWING: Lees en begrijp alle veiligheidsinstructies die in deze gebruiksaanwijzing staan vermeld, waaronder alle veiligheidssymbolen zoals "GEVAAR", "WAARSCHUWING" en "OPGELET" voordat u dit product gebruikt. Het negeren van onderstaande instructies kan leiden tot een elektrische schok, brand en/of ernstig persoonlijk letsel.

VEILIGHEIDSINSTRUCTIES

Deze pagina toont en beschrijft alle veiligheidssymbolen die zich op dit product kunnen bevinden. Lees, begrijp en volg alle instructies op de machine voordat u deze in elkaar steekt en gebruikt.

	Veiligheids-waarschuwing	Voorzorgsmaatregelen voor uw veiligheid
	Lees de gebruiksaanwijzing	De gebruiker moet de gebruiksaanwijzing lezen om het risico op letsel te beperken.
	Gebruik binnenshuis	Gebruik dit apparaat alleen binnenshuis

	Klasse II constructie	Dubbel geïsoleerde constructie
	Bluetooth®	Bluetooth®-symbool
	Smeltpatronen	Miniatuur smeltpatroon met vertraging
	CE	Dit product is in overeenstemming met de EG-richtlijnen.
	UKCA	Dit product is in overeenstemming met de toepasselijke richtlijnen van het VK.
	WEEE	Gooi elektrisch afval niet via het huishoudelijk afval weg. Breng het naar een geautoriseerd recyclingbedrijf.
	Wisselstroom	Stroomtype of -karakteristiek
	Gelijkstroom	Stroomtype of -karakteristiek
V	Volt	Spanning
A	Ampère	Stroom
Hz	Hertz	Frequentie (cycli per seconde)
W	Watt	Vermogen
min	Minuten	Tijd
Ah	Ampère-uur	Accucapaciteit
kg	Kilogram	Gewicht
°C	Celsius	Temperatuur

NL

ALGEMENE VEILIGHEIDSINSTRUCTIES

⚠ WAARSCHUWING: Lees en begrijp alle instructies. Het negeren van onderstaande instructies kan leiden tot een elektrische schok, brand en/of ernstig persoonlijk letsel.

De term 'apparaat' in alle onderstaande waarschuwingen verwijst naar apparaten voorzien van een snoer of (draadloze) apparaten die op een accu werken.

⚠ WAARSCHUWING: Laat alle reparaties uitvoeren door een vakbekwame reparateur om een continue veiligheid en betrouwbaarheid te waarborgen.

VEILIGHEID OP DE WERKPLAATS

- **Houd de werkplaats schoon en goed verlicht.** Rommelige of donkere ruimten kunnen ongevallen veroorzaken.
- **Gebruik geen apparaat in een explosieve omgeving, zoals in de aanwezigheid van ontvlambare vloeistoffen, gassen of stof.** Een apparaat veroorzaakt vonken en deze kunnen stof of dampen ontsteken.

ELEKTRISCHE VEILIGHEID

- **Vermijd lichamelijk contact met geaarde oppervlakken,** zoals pijpleidingen, radiatoren, fornuizen of koelkasten. Het risico op een elektrische schok is groter als uw lichaam geaard is.
- **De stekker van het apparaat moet in het stopcontact passen.** Pas de stekker nooit aan. Gebruik geen adapterstekker met een geaard apparaat. Onaangepaste stekkers en overeenkomstige stopcontacten beperken het risico op elektrische schokken.
- **Stel het apparaat niet bloot aan regen of natte omstandigheden.** Water dat in elektrisch gereedschap binnendringt, vergroot het risico op een elektrische schok.
- **Gebruik de kabel niet op een verkeerde manier.** Gebruik de kabel nooit om het apparaat te dragen, mee te trekken of om de stekker uit het stopcontact te halen. Houd de kabel uit de buurt van hitte, olie, scherpe randen en bewegende onderdelen. Beschadigde of verstrikte kabels vergroten het risico op een elektrische schok.
- Deze hub kan worden gebruikt met het EGO-dockingstation PGX3000D om de EGO-accupacks op te laden die zijn vermeld in Afb. B1.
- Deze hub kan worden gebruikt met de EGO-powerbank PGX1400PB om de EGO-accupacks op te laden die zijn vermeld in Afb. B2.

REPARATIE

- **Laat uw apparaat repareren door een gekwalificeerd persoon en alleen met identieke reserveonderdelen.** Dit waarborgt dat de veiligheid van het apparaat behouden blijft.
- **Bij reparatie van een apparaat mogen uitsluitend identieke reserveonderdelen worden gebruikt.**

Volg de instructies in het onderhouds gedeelte van deze handleiding. Het gebruik van ongeoorloofde onderdelen of het negeren van de onderhoudsinstructies kan risico op schokken of letsel veroorzaken.

VEILIGHEID SINSTRUCTIES VOOR DE HUB

- **Lees alle instructies en waarschuwingen in deze gebruiksaanwijzing en op de accuhub, het accupack en het product dat de accu gebruikt** voordat u de accuhub gebruikt, omdat verkeerd gebruik van de producten en mogelijk letsel of schade te voorkomen.
- **Dit apparaat is niet bedoeld voor gebruikers (waaronder kinderen) met beperkte fysieke, visuele of mentale mogelijkheden, of die een gebrek hebben aan ervaring en kennis, tenzij ze supervisie of instructies hebben gekregen omtrent het gebruik van het apparaat door een persoon die verantwoordelijk is voor hun veiligheid. Houd toezicht op kinderen zodat ze niet met het apparaat spelen.**
- **Als de kabel is beschadigd, moet het worden vervangen door de fabrikant, zijn klantenservice of gelijksoortig gekwalificeerde personen om gevaar te vermijden.**
- Dit apparaat kan gebruikt worden door personen van 8 jaar en ouder en personen met verminderde lichamelijke, zintuiglijke of geestelijke vermogens of gebrek aan ervaring en kennis als er toezicht is of als deze personen goed zijn voorgelicht over het veilige gebruik van het apparaat en de mogelijke gevaren ervan begrijpen. Laat kinderen niet met het apparaat spelen. Kinderen mogen het apparaat niet reinigen of onderhouden zonder toezicht.
- **Gebruik de hub niet buitenshuis of stel deze niet bloot aan natte of vochtige omstandigheden.** Water dat de hub binnendringt, vergroot het risico op elektrische schokken.
- **Raak de hub, waaronder de stekker en aansluitingen van de hub, niet aan met natte handen.**
- **Het gebruik van een opzetstuk dat niet door de fabrikant van de accuhub wordt aanbevolen of verkocht kan een risico op brand, elektrische schok of persoonlijk letsel tot gevolg hebben.**
- **Laad alleen op met de hub die door de fabrikant is gespecificeerd.** Een hub die geschikt is voor een bepaald type accupack kan tot brandgevaar leiden wanneer deze gebruikt wordt met een andere accupack.

- **Gebruik de kabel of de hub niet op een verkeerde manier.** Draag de hub nooit aan de kabel. Trek niet aan de kabel van de hub om de stekker uit het stopcontact te halen. Dit kan schade aan de kabel of de hub, of gevaar op elektrische schokken met zich meebrengen. Vervang beschadigde kabels onmiddellijk.
- **Zorg dat de kabel op een dergelijke wijze wordt gelegd zodat niemand er op kan stappen of over kan struikelen, het niet met scherpe randen of bewegende onderdelen in aanraking komt of het niet onderhevig wordt gesteld aan schade of overmatige spanning.** Dit beperkt het risico op ongewenst vallen, wat tot persoonlijk letsel, schade aan de kabel en eventuele elektrische schokken kan leiden.
- **Houd de kabel en de hub uit de buurt van warmte om schade aan de behuizing of de interne componenten te voorkomen.**
- **Laat geen benzine, oliën of producten op basis van aardolie, etc. met de kunststof onderdelen in aanraking komen.** Deze materialen bevatten chemicaliën die het kunststof kunnen beschadigen, verzwakken of vernietigen.
- **Gebruik de hub niet met een beschadigde kabel of stekker, dit kan kortsluiting of elektrische schokken veroorzaken.** Laat de hub repareren of vervangen door een bekwame reparateur van een EGO-servicecentrum indien deze beschadigd is.
- **Gebruik de hub niet als deze een harde klap heeft gehad, is gevallen of op enige andere wijze is beschadigd.** Breng de hub naar een bevoegde reparateur voor een elektrische controle om te bepalen of de hub nog gebruikt kan worden.
- **Haal de hub nooit uit elkaar.** Breng de hub naar een bevoegde reparateur wanneer onderhoud of reparatie noodzakelijk is. Een verkeerde hermontage kan leiden tot gevaar op elektrische schokken of brand.
- **Haal de stekker uit het stopcontact alvorens de hub te onderhouden of te reinigen, dit beperkt het risico op elektrische schokken.**
- **Haal de stekker uit het stopcontact wanneer u de hub niet gebruikt.** Dit beperkt het risico op elektrische schokken of schade aan de hub in geval er metalen voorwerpen in de opening terechtkomen. Dit voorkomt tevens schade aan de hub bij een plotselinge piekspanning.
- **Risico op elektrische schokken.** Raak het niet geïsoleerd gedeelte van de uitgangsaansluiting of de niet geïsoleerde aansluitklem van de accu niet aan.
- **Om het risico op letsel te beperken, houd toezicht op het apparaat wanneer het in de buurt van kinderen wordt gebruikt.**
- **Om het risico op een elektrische schok te beperken, mag u de hub niet onderdompelen in water of een andere vloeistof.** Plaats of berg het apparaat niet op waar het in een badkuip of lavabo kan vallen of worden getrokken.
- **Zorg dat de accupacks tijdens het opladen in een goed geventileerde ruimte zijn geplaatst** (voor accupacks die tijdens het normaal opladen gassen in de atmosfeer vrijgeven).
- **Bewaar deze instructies.** Raadpleeg ze regelmatig en gebruik ze om anderen te instrueren die dit apparaat mogelijk gebruiken. Al u dit apparaat aan iemand anders geeft, doe dan tevens deze gebruiksaanwijzing erbij om verkeerd gebruik en mogelijk letsel te voorkomen.

NL

VERLENGSNOEREN

⚠ WAARSCHUWING: GEBRUIK GEEN VERLENGSNOER, TENZIJ ABSOLUUT NODIG. Een verkeerd verlengsnoer gebruiken kan leiden tot brandgevaar en elektrische schokken. Als het gebruik van een verlengsnoer nodig is, zorg er dan voor dat:

- De pinnen op de stekker van het verlengsnoer hetzelfde aantal, dezelfde grootte en vorm hebben als deze van de stekker op de hub.
- Het snoer juist bedraad is en in goede elektrische staat is.
- De dikte voldoende groot is voor de AC-ampèrewaarde van de hub, zoals hieronder gespecificeerd:

Snoerlengte (meter)	15 m	30 m
Snoerdikte (mm ²)	0,75 mm ²	0,75 mm ²

- Een verlengsnoer is een tijdelijke oplossing. Breng de hub naar een standaard stopcontact zodra de klus is geklaard.
- Sluit nooit meer dan één hub of een ander apparaat aan op een verlengsnoer.
- Gebruik nooit een verlengsnoer met een wattage lager dan het wattage op het typeplaatje van uw hub.
- Koppel geen verlengsnoeren aan elkaar (een ketting).

BEWAAR DEZE GEBRUIKSAANWIJZING!

SPECIFICATIES

Hub-ingang	220 – 240V~, 50 / 60 Hz, 1600 W
Hub-uitgang	56 V  , Max. 24 A
Compatibel dockingstation	PGX3000D
Compatibele powerbank	PGX1400PB
Oplaadtijd	Ongeveer 45 min voor 3 x BA2800T (5,0Ah) 100 min voor 3 x BA6720T (12,0Ah) 170 min voor HC2240T (40,0Ah) + 2 x BA4200T (7,5 Ah)
Aanbevolen oplaadtemperatuur	5 – 40 °C
Aanbevolen opslagtemperatuur	-20 – 70 °C
Gewicht van hub	5,2 kg

AANBEVOLEN ACCESSOIRES

⚠ WAARSCHUWING: Gebruik alleen identieke reserve-onderdelen die hieronder zijn vermeld. Het gebruik van onderdelen die niet aan de specificaties van de originele uitrusting voldoen kunnen verkeerde prestaties leveren en de veiligheid in gevaar brengen.

NAAM VAN HET ONDERDEEL	MODELNUMMER
PGX™ E-Track montageset	AEK1000

BESCHRIJVING

KEN UW HUB (Afb. A)

- Hub-statusindicator
- Bluetooth®/WI-FI-knop
- Bluetooth®/WI-FI-indicator
- Stroomkabel
- Kraag
- Connector
- Rubber blok (2)
- Gat voor wandmontage (4)
- 10*. Accuvak-statusindicator voor dockingstation (3)
- 11*. Powerbank AC-statusindicator

12*. Accuvak-statusindicator voor powerbank (3)

* NIET INBEGREPEN

GEBRUIK

ACCUPACKS OPLADEN

De PGX™ 1600W-hub is ontworpen om EGO accupacks op te laden die in de EGO PGX™ 3-POORTS DOCKINGSTATION PGX3000D zijn geïnstalleerd en/of EGO accupacks op te laden die in de EGO PGX™ POWERBANK PGX1400PB zijn geïnstalleerd. Lees de gebruikershandleiding die bij het dockingstation en de powerbank is meegeleverd.

OPMERKING: Lithium-ion accupacks worden reeds gedeeltelijk geladen geleverd. Laad het accupack volledig op voor ingebruikname.

- Zorg ervoor dat de zekering van het stopcontact of de stroomonderbreker een waarde heeft van ten minste 10 Ampère.
- Vermijd het gebruik van een stopcontact met geoxideerde of beschadigde poolschoenen
- **Zorg dat de accupacks tijdens het opladen in een goed geventileerde ruimte zijn geplaatst** (voor accupacks die tijdens het normaal opladen gassen in de atmosfeer vrijgeven).

Compatibiliteit van de hub met het dockingstation en/of powerbank (Afb. C)

Afb. D1 geeft weer hoe de accupacks via de dockingstations op te laden:

- Duw de kraag van de hubconnector op het dockingstation totdat u een klik hoort, zoals weergegeven in Afb. D1 (stap 1).

OPMERKING: Bekijk Afb. D2 om de hub van het dockingstation te ontkoppelen.

- Sluit het dockingstation op dezelfde manier aan op het volgende dockingstation (stap 2).
- Steek de stekker van de hub in het stopcontact (stap 3). De hub-statusindicator en de dockingstation-statusindicator branden groen, wat aangeeft dat de hub en het dockingstation juist werken en de accupacks kunnen worden opgeladen.
- Breng de verhoogde ribben van een accupack op één lijn met de montagesleuven in een van de accuvakken van het dockingstation. Schuif de accu omlaag in het accuvak (stap 4). De ontgrendelingsknop van de accu springt omhoog om aan te geven dat het accupack correct is bevestigd.

5. De hub communiceert met het accupack dat op het dockingstation is geïnstalleerd om de staat van het accupack te beoordelen. Wanneer het accupack aan de oplaadvoorwaarden voldoet, begint de hub met het opladen van het accupack en zullen de hub-statusindicator en de accuvak-statusindicator (boven het aangebrachte accupack) groen knipperen.
6. Breng meer accupacks op de dockingstations aan.
7. Wanneer er meerdere dockingstations op de hub worden aangesloten, zal de hub de dockingstations van stroom voorzien in volgorde van nabijheid – het dockingstation dat zich het dichtst bij de hub bevindt, wordt als eerste van stroom voorzien. De knipperende groene accuvak-statusindicator helpt bij het identificeren welke accu er momenteel wordt opgeladen.
8. Wanneer de accupacks volledig zijn opgeladen, branden de hub-statusindicator en de accuvak-statusindicatoren continu groen. De 'brandstofmeters' op de accupacks doven. Het wordt aanbevolen om de hub van de voeding te ontkoppelen als deze langere tijd niet gebruikt zal worden.

























OPMERKING:

- Een aanzienlijk kortere gebruiksduur nadat het accupack volledig is opgeladen geeft aan dat het accupack het einde van zijn levensduur heeft bereikt en vervangen moet worden.
- De hub, het dockingstation en de powerbank kunnen tijdens het opladen warm worden. Dit maakt deel uit van de normale werking. Laad in een goed geventileerde ruimte.

OPMERKING: Voor de oplaadvolgorde van de accupacks in dezelfde dockingstation/powerbank verwijzen wij u naar de gebruikershandleidingen van het EGO-dockingstation PGX3000D en de EGO-powerbank PGX1400PB.

NL

Hub-, dockingstation- en powerbank-indicatoren

HUB		DOCKINGSTATION		POWERBANK	
Hub-status	Hub-statusindicator	Dockingstation-statusindicator	Accuvak-status-indicator(en)	AC-statusindicator	Accuvak-status-indicator(en)
Stand-by (geen accu om op te laden)	 Continu groen	 Continu groen	Uit	 Continu groen	Uit
Normaal laden	 Groen knipperend	 Continu groen	 Knippert groen boven de accupack(s) die worden opgeladen	 Continu groen	 Knippert groen boven de accupack(s) die worden opgeladen
Langzaam opladen wanneer de hub-temperatuur tussen 40 en 60°C is	 Knipperend oranje	 Continu groen	 Knippert groen boven de accupack(s) die worden opgeladen	 Continu groen	 Knippert groen boven de accupack(s) die worden opgeladen
Volledig opgeladen	 Continu groen	 Continu groen	 Continu groen boven de volledig opgeladen accupack(s)	 Continu groen	 Continu groen boven de volledig opgeladen accupack(s)
De hub is te warm of te koud	 Permanent rood brandend	Uit	Uit	Uit	Uit
Hub-fout	 Rood knipperend	Uit	Uit	Uit	Uit
Hub werkt normaal. Een warm of koud accupack opladen	 Continu groen	 Continu groen	 Continu rood boven de accupack die wordt opgeladen	 Continu groen	 Continu rood boven de accupack die wordt opgeladen

NL

EEN WARM OF KOUD ACCUPACK OPLADEN

Als het accupack in het oplaadstation zich buiten het normale temperatuurbereik bevindt, brandt de overeenkomstige accuvak-statusindicator continu rood en wordt de stroomindicator op de accu gedoofd. Wanneer het accupack afkoelt of opwarmt tot een normaal temperatuurbereik, wordt het opladen van het accupack automatisch hervat.

FOUT OP ACCUPACK OF DOCKINGSTATION/ POWERBANK

Als er een fout op het accupack wordt gedetecteerd, knippert de overeenkomstige accuvak-statusindicator rood en wordt de stroomindicator op de accu gedoofd.

1. Verwijder het accupack en breng deze opnieuw in het dockingstation/de powerbank aan. Als de accuvak-statusindicator nog steeds rood knippert, probeer dan een ander accupack op te laden waarvan u weet die deze functioneel is.
2. Als het nieuwe vervangende accupack normaal wordt opgeladen, is het originele accupack defect.
3. Als de accuvak-statusindicator nog steeds rood knippert nadat u hebt geprobeerd om een werkende accu op te laden, reset de hub door deze van de voeding te ontkoppelen en te wachten totdat de hub-statusindicator uitgaat. Sluit vervolgens de stekker weer aan op de voeding.
4. Als de accuvak-statusindicator na stap 3 nog steeds rood knippert, is het dockingstation/de powerbank mogelijk defect.

DE HUB MONTEREN

Gaten voor wandmontage

1. Zorg ervoor dat de twee rubber blokken in de bovenste gleuven aan de achterkant van de hub passen (Afb. E1).
2. Gebruik vier M5-schroeven van minstens 76 mm lang en sluitringen (niet inbegrepen) om de hub stevig aan de muur te bevestigen (Afb. E2).

OPMERKING: Het montageoppervlak moet minstens 19 mm dik zijn om de hub stevig te kunnen vasthouden.

Montage op E-track rail (kit is afzonderlijk verkrijgbaar) (Afb. F)

F-1	E-track clip (2)
F-2	E-track rail
F-3	Rubber bumper (2)
F-4	Set met bouten en sluitringen (2)

Om de hub op een E-Track rail te kunnen monteren is de EGO E-track montageset nodig.

1. Haal de stekker van de hub uit het stopcontact.
2. Verwijder de twee rubber blokken, zoals weergegeven in Afb. E1.
3. Installeer de E-track clips (inbegrepen in de set) in de verzonken gebieden (die zijn vrijgemaakt door de rubber blokken), zoals weergegeven in Afb. F.
4. Bevestig elke E-track clip aan de hub met behulp van de M5-bouten, de sluitringen en het montagegereedschap (inbegrepen in de set).
5. Steek twee rubber bumpers (inbegrepen in de set) in de buitenste onderste sleuven aan de achterkant van de hub.
6. Klik de hub op de E-track rail vast met behulp van de E-track clips, zoals weergegeven, en zorg ervoor dat de hub stevig aan de rail vastzit.
7. Om de hub van de E-track rail te verwijderen, druk op de ontgrendelingshendels op de E-track clips en trek de hub weg.

OPMERKING: Het gat in de E-track clip kan dienen als antidiefstalvoorziening met behulp van een hangslot (niet inbegrepen). Het bereik van de beugeldiameter is 5-7 mm.

COMMUNICATIETECHNOLOGIE

Voor informatie over ons volledig assortiment van verbonden producten en diensten, waaronder de verbodingsinstructies, scan de QR-code hieronder of ga naar www.egopowerplus.eu/connect.



ONDERHOUD

⚠ WAARSCHUWING: Om ernstig persoonlijk letsel te voorkomen, haal de stekker van de hub altijd uit het stopcontact en verwijder de accupack(s) uit het dockingstation voordat u reiniging of onderhoud uitvoert.

⚠ WAARSCHUWING: Het wordt niet aanbevolen om perslucht te gebruiken om de hub te reinigen. Als het schoonmaken met perslucht echter de enige mogelijke manier is, draag altijd een veiligheidsscherm met zijdelingse schermen wanneer de hub wordt schoongemaakt. Als deze handeling stof met zich meebrengt, dient u een stofmasker te dragen.

⚠ WAARSCHUWING! Als de stroomkabel is beschadigd, moet het worden vervangen door de fabrikant, zijn klantenservice of gelijksoortig gekwalificeerde personen om gevaar te vermijden.

ALGEMEEN ONDERHOUD

Maak de kunststof onderdelen niet schoon met oplosmiddelen. De meeste kunststoffen kunnen worden beschadigd wanneer ze in contact komen met commerciële oplosmiddelen.

Gebruik een schone doek voor het verwijderen van vuil, stof, olie, vet, etc.

⚠ WAARSCHUWING! Zorg dat remvloeistoffen, benzine, producten op basis van aardolie, oliën, etc. op geen enkel moment met de kunststof onderdelen in aanraking komen. Chemicaliën kunnen de kunststof onderdelen beschadigen en ernstig persoonlijk letsel veroorzaken.

⚠ WAARSCHUWING: In geval van een reparatie mag u uitsluitend identieke EGO-reserveonderdelen gebruiken. Het gebruik van andere onderdelen kan gevaar opleveren of schade aan het product veroorzaken. Om een continue veiligheid en betrouwbaarheid te waarborgen, laat alle reparaties uitvoeren door een bekwame reparateur in een EGO servicecentrum. Bewaar het apparaat binnenshuis als u het niet gebruikt.

HET MILIEU BESCHERMEN



Voer elektrische apparaten niet via het huisvuil af, maar maak gebruik van de afzonderlijke inzamelpunten.

Neem contact op met uw lokale overheid voor informatie over de beschikbare inzamelingsystemen.

Als elektrische apparaten op een vuilstort of vuilnisbelt terechtkomen, kunnen gevaarlijke stoffen in het grondwater lekken en in de voedselketen komen wat schadelijk is voor uw gezondheid en welzijn.

PROBLEEMOPLOSSING

PROBLEEM	OORZAAK	OPLOSSING
De hub-statusindicator knippert oranje.	De hub laadt langzaam op wanneer de hubtemperatuur 40 – 60 °C bedraagt, wat een normale werking is.	Er is geen actie nodig.
De hub-statusindicator knippert rood.	<ol style="list-style-type: none"> 1. Overstroom op hub-uitgang. 2. De ventilator van de hub is geblokkeerd of beschadigd. 3. Onderspanning op AC-ingang. 	<ol style="list-style-type: none"> 1. Reset de hub door deze van de voeding te ontkoppelen en te wachten tot de hub-statusindicator dooft. Steek de stekker vervolgens opnieuw in het stopcontact. Als het probleem niet is opgelost, bel dan naar het EGO-servicecentrum. 2. Haal de stekker van de hub uit het stopcontact, schud de hub lichtjes en steek de stekker opnieuw in het stopcontact om te zien of de hub normaal werkt. Als het probleem niet is opgelost, bel dan naar het EGO-servicecentrum. 3. Er is geen actie nodig. De hub hervat het opladen zodra de AC-ingangsspanning stabiel is. Als de AC-ingangsspanning na vele malen nog steeds niet stabiel is, haal de stekker van de hub uit het stopcontact, wacht totdat de statusindicator van de hub gedoofd wordt en steek vervolgens de stekker opnieuw in het stopcontact.
De hub-statusindicator brandt continu rood.	<ol style="list-style-type: none"> 1. Hub is te warm. 2. Hub is te koud. 	<ol style="list-style-type: none"> 1. Haal de stekker van de hub uit het stopcontact, wacht totdat de hub is afgekoeld en steek de stekker vervolgens opnieuw in een stopcontact. Als het probleem niet is opgelost, bel dan naar het EGO-servicecentrum. 2. Laat de hub opwarmen. Het opladen wordt hervat zodra de hub naar de normale temperatuur is teruggekeerd.
De accuvak-statusindicator boven een van de accu's brandt continu rood. De hub-statusindicator is continu groen.	Het accupack is te warm of te koud.	Laat het accupack afkoelen of weer warm worden. Laden start wanneer het accupack weer de normale temperatuur heeft bereikt.

NL

PROBLEEM	OORZAAK	OPLOSSING
De statusindicator van het dockingstation/de powerbank dooft. De hub-statusindicator is continu groen.	<ol style="list-style-type: none"> Slechte verbinding tussen de hub en het dockingstation/de powerbank. Dockingstation/powerbank is defect. 	<ol style="list-style-type: none"> Ontkoppel de hub-connector van het dockingstation/de powerbank en sluit deze opnieuw aan. Neem contact op met het EGO-servicecentrum om het dockingstation/de powerbank te vervangen.
De accuvak-statusindicator boven een van de accu's brandt knippert rood. De hub-statusindicator is continu groen.	Accupack of een van de drie accuvakken van het dockingstation/de powerbank is defect.	<ol style="list-style-type: none"> Verwijder het accupack en breng deze opnieuw in het dockingstation/de powerbank aan. Als de accuvak-statusindicator nog steeds rood knippert, probeer dan een ander accupack op te laden. Als het nieuwe vervangende accupack normaal wordt opgeladen, is het originele accupack defect. Als de accuvak-statusindicator nog steeds rood knippert na het vervangen van het accupack, reset de hub door deze van de voeding te ontkoppelen en te wachten totdat de hub-statusindicator uitgaat. Steek de stekker vervolgens opnieuw in het stopcontact. <p>Als de accuvak-statusindicator na stap 3 nog steeds rood knippert, is het dockingstation/de powerbank mogelijk defect. Bel naar de EGO-klantenservice.</p>
De statusindicator van het dockingstation en alle accuvak-statusindicatoren knipperen rood.	Het dockingstation is defect.	Neem contact op met het EGO-servicecentrum om het dockingstation te vervangen.
De statusindicator van de powerbank knippert rood.	De powerbank is defect.	Neem contact op met het EGO-servicecentrum om de powerbank te vervangen.
	De ventilator van de powerbank is geblokkeerd of beschadigd.	Neem contact op met het EGO-servicecentrum voor eventuele reparatie of vervanging.

GARANTIE

EGO-GARANTIEBELEID

Ga naar de website egopowerplus.eu voor de volledige algemene voorwaarden van het EGO-garantiebeleid.

LÆS ALLE ANVISNINGER!



LÆS BRUGERVEJLEDNINGEN

⚠ BEMÆRK: Disse anvisninger skal også være tilgængelige i et alternativt format, f.eks. på et websted.

⚠ ADVARSEL: For at garantere sikkerhed og pålidelighed skal alle reparationer udføres af en kvalificeret servicetekniker.

SIKKERHEDSSYMBOLER

Formålet med sikkerheds- symboler er at tiltrække din opmærksomhed på mulige farer. Du skal være meget opmærksom på sikkerhedssymbolerne og forklaringerne til dem og lære at forstå dem. Symbolernes advarslar fjerner ikke i sig selv eventuelle farer. Anvisningerne og advarslerne er ingen erstatninger for ordentlig forebyggelse af ulykker.

⚠ ADVARSEL: Sørg for at læse og forstå alle sikkerhedsvejledningerne i denne brugsvejledning, herunder alle sikkerhedssymboler, såsom »FARE«, »ADVARSEL« og »FORSIGTIG«, før du bruger dette produkt. Hvis anvisningerne nedenfor ikke følges, kan det føre til elektrisk stød, brand og/eller alvorlig personskade.

SIKKERHEDSANVISNINGER

Denne side viser og beskriver sikkerhedssymboler, der kan være på dette produkt. Læs, forstå og følg alle anvisninger på maskinen, før du forsøger at samle og betjene.

	Sikkerhedsadvarsel	Forholdsregler omkring din sikkerhed
	Læs Brugsvejledningen	For at mindske risikoen for skader skal brugeren læse brugsanvisningen.
	Indendørs brug	Brug kun denne enhed indendørs
	Klasse II Konstruktion	Dobbeltisoleret konstruktion

	Bluetooth®	Bluetooth®-symbol
	Sikringsindsatser	Mini-sikringsindsats med forsinkelse
	CE	Dette produkt er i overensstemmelse med gældende EU-direktiver.
	UKCA	Dette produkt er i overensstemmelse med lovgivningen i Storbritannien.
	WEEE	Elektriske affaldsprodukter må ikke bortskaffes sammen med husholdningsaffald. Tag det til en godkendt genbrugsplads.
	Vekselstrøm (AC)	Spændingstype eller egenskab
	Jævnstrøm (DC)	Spændingstype eller egenskab
V	Volt	Spænding
A	Ampere	Strøm
Hz	Hertz	Frekvens (cyklusser per sekund)
W	Watt	Effekt
min	Minutter	Tid
Ah	Ampere-timer	Batterikapacitet
kg	Kg	Vægt
°C	Celsius	Temperatur

DK

GENERELLE SIKKERHEDSINSTRUKTIONER

⚠ ADVARSEL: Læs og forstå alle vejledningerne. Hvis du ikke følger alle vejledningerne, der er anført nedenfor, kan det medføre elektrisk stød, brand og/eller alvorlig personskade.

Udtrykket "apparat" i alle nedenstående advarsler henviser til kabelforbundne apparater eller batteridrevne (trådløse) apparater.

⚠ ADVARSEL: For at garantere sikkerhed og pålidelighed skal alle reparationer udføres af en kvalificeret servicetekniker.

SIKKERHED PÅ ARBEJDSPLADSEN

- **Hold arbejdsområdet rent og godt oplyst.** Et rodet eller mørkt område kan føre til ulykker.
- **Apparatet må ikke bruges i eksplosive omgivelser, såsom ved tilstedeværelse af brændbare væsker, gasser eller støv.** Apparatet danner gnister, der kan antænde støv eller dampe.

SIKKERHED OMKRING ELEKTRICITET

- **Undgå kropskontakt med jordforbundne overflader,** såsom rør, radiatorer, komfurer og køleskabe. Der er øget risiko for elektrisk stød, hvis din krop er jordforbundet.
- **Apparatets stik skal passe til stikkontakten.** Stikket må aldrig ændres på nogen måde. Jordforbundne apparater må ikke bruges med adapterstik. Uændrede stik, der passer til kontakterne, nedsætter risikoen for elektrisk stød.
- **Apparatet må ikke udsættes for regn eller våde forhold.** Hvis vand trænger ind et elværktøj, forøges risikoen for elektrisk stød.
- **Ledningen må ikke misbruges.** Apparatet må aldrig bæres eller trækkes i ledningen, og stikket må ikke trækkes ud ved at trække i ledningen. Hold ledningen væk fra varme, olie, skarpe kanter eller bevægelige dele. Beskadigede eller sammenfiltrede ledninger, øger risikoen for elektrisk stød.
- Denne hub kan bruges med en EGO Dock PGX3000D til at oplade EGO-batteripakkerne, der er vist i fig. B1.
- Denne hub kan bruges med en EGO Powerbank PGX1400PB til at oplade EGO-batteripakkerne, der er vist i fig. B2.

SERVICE

- **Få apparatet serviceret af en kvalificeret tekniker, og brug kun originale reservedele.** Dette vil sikre, at apparatet fortsat er sikker at bruge.
- **Når apparatet reparerer, må der kun bruges identiske reservedele. Følg instruktionerne i vedligeholdelsesafsnittet i denne vejledning.** Anvendelse af uautoriserede dele eller manglende overholdelse af vedligeholdelsesinstruktionerne, kan føre til risiko for stød eller personskade.

SIKKERHEDSINSTRUKTIONER TIL HUB-EN

- **Før batterihub-en** tages i brug, skal du læse alle instruktioner og advarselsmarkeringer i denne vejledning og på batterihub-en, batteriet og produktet, som batteriet bruges til for at undgå misbrug af produktet og mulige skader.

- **Dette apparat er ikke beregnet til brug af personer (herunder børn) med nedsat fysisk, sensorisk eller psykisk funktionsevne, eller manglende erfaring og viden, medmindre de er blevet vejledt eller instrueret i brugen af apparatet af en person med ansvar for deres sikkerhed. Børn bør overvåges, for at sikre, at de ikke leger med apparatet.**
- **Hvis elledningen er beskadiget, skal den udskiftes af fabrikanten, dennes servicerepræsentant eller en tilsvarende kvalificeret fagmand for at undgå enhver risiko.**
- Dette apparat kan bruges af børn i alderen fra 8 år og derover og personer med nedsatte fysiske, sensoriske eller mentale evner eller manglende erfaring og viden, hvis de er blevet vejledt eller instrueret i brugen af apparatet på en sikker måde og forstår farerne forbundet hermed. Børn må ikke lege med apparatet. Rengøring og brugervedligeholdelse må ikke foretages af børn uden opsyn.
- **Hub-en må ikke bruges udendørs, og den må ikke udsættes for våde eller fugtige forhold.** Hvis vand trænger ind i hub-en, forøges risikoen for elektrisk stød.
- **Hub-en - herunder dens stik og terminaler - må ikke bruges med våde hænder.**
- **Anvendelse af et stykke tilbehør, der ikke anbefales eller sælges af fabrikanten af batterihub-en, kan medføre risiko for brand, elektrisk stød eller personskade.**
- **Må kun genoplades med hub-en, der er angivet af fabrikanten.** Hvis en hub, der er egnet til én slags batteri, bruges med en anden slags batteri, kan det føre til brand.
- **Mishandl ikke ledningen eller hub-en.** Hub-en må aldrig bæres i den ledning. Træk ikke i hub-ens ledning, når stikket trækkes ud. Dette kan beskadige ledningen eller hub-en, hvilket kan føre til elektrisk stød. Udskift straks beskadigede ledninger.
- **Sørg for, at ledningen er placeret således, at man ikke træder på den, falder over den, og at den går hen over skarpe kanter eller bevægelige dele, eller på anden måde udsættes for skade eller belastning.** Dette vil reducere risikoen for faldulykker, som kan forårsage personskader og skader på ledningen, som derefter kan resultere i elektrisk stød.
- **Hold ledningen og hub-en væk fra varme, så kabinettet og de indvendige dele ikke beskadiges.**

DK

- **Undgå, at benzin, olier, oliebaseerede produkter, osv. kommer i kontakt med plastdele.** Disse materialer indeholder kemikalier, der kan skade, svække eller ødelægge plast.
- **Brug ikke hub-en, hvis dens ledning eller stik beskadiges, da dette kan føre til kortslutning og elektrisk stød.** Få hub-en repareret eller udskiftet på et EGO-servicecenter, hvis den er beskadiget.
- **Brug ikke hub-en, hvis den har fået et kraftigt slag, været tabt eller på anden måde er beskadiget.** Bring den til en autoriseret servicetekniker, der kan undersøge det elektriske system og afgøre, om hub-en er i orden.
- **Adskil ikke hub-en.** Bring den til en autoriseret servicetekniker, når service eller reparation er påkrævet. Hvis den samles forkert, kan det give risiko for elektrisk stød eller brand.
- **Tag hub-en ud af stikkontakten, før du forsøger at udføre vedligeholdelse eller rengøring, for at reducere risikoen for elektrisk stød.**
- **Afbryd hub-en ved strømforsyningen, når den ikke er i brug.** Dette vil mindske risikoen for elektrisk stød eller beskadigelse af hub-en, hvis metalgenstande skulle falde ind i åbningen. Det vil også hjælpe med at forhindre skader på hub-en under et strømstød.
- **Fare for elektrisk stød.** Rør ikke ved den uisolerede del af udgangsstik eller uisolerede batteripol.
- **For at reducere risikoen for skader, er det nødvendigt med nøje opsyn, når et apparat bruges i nærheden af børn.**
- **For at mindske risikoen for elektrisk stød, må hub-en ikke puttes i vand eller anden væske.** Stil eller opbevar ikke apparatet, hvor det kan falde eller blive trukket ind i en balje eller vask.
- **Batteripakkerne skal være et godt ventileret sted, når de oplades** (hub-enheder til batteripakker, der frigiver gasser i atmosfæren under normal opladning).
- **Behold disse vejledninger.** Brug dem regelmæssigt, og brug dem til at instruere andre, der skal bruge dette apparat. Hvis du låner nogen dette apparat, skal du sørge for de får disse vejledninger med, så de også undgår fejlbrug af produktet og mulige personskaader.

FORLÆNGERLEDNINGER

⚠ ADVARSEL: UNDGÅ, AT BRUGE EN FORLÆNGERLEDNING, MEDMINDRE DET ER ABSOLUT NØDVENDIGT. Brug af en forkert forlængerledning kan føre til risiko for brand og elektrisk stød. Hvis det er nødvendigt at bruge en forlængerledning, skal du sørge for at:

- Der er det samme antal stikben på forlængerledningens stik, og at de har samme størrelse og form som stikbenene på hub-en.
- Ledningen tilsluttes ordentligt og er i god elektrisk stand.
- Størrelsen er stor nok til hub-ens ampereværdi, som angivet nedenfor:

Ledningslængde (meter)	15 meter	30 meter
Ledningsstørrelse (mm ²)	0,75 mm ²	0,75 mm ²

- En forlængerledning er en midlertidig løsning. Slut hub-en til en standardstikdåse, så snart du er færdig med at bruge forlængerledningen.
- Der må aldrig sluttes mere end én hub eller anden enhed til en forlængerledning.
- Der må aldrig bruges en forlængerledning med en lavere watt-klassificering end den, der står på hub-ens typeskilt.
- Du må ikke forbinde flere forlængerledninger (kæde dem sammen).

GEM DISSE VEJLEDNINGER!

SPECIFIKATIONER

Hub-indgang	220 – 240V~, 50 / 60 Hz, 1600 W
Hub-udgang	56 V , Maks. 24 A
Kompatibel dock	PGX3000D
Kompatibel powerbank	PGX1400PB
Opladningstid	Ca. 45 minutter på 3 x BA2800T (5,0 Ah) 100 minutter på 3 x BA6720T (12,0 Ah) 170 minutter på HC2240T (40,0 Ah) + 2 x BA4200T (7,5 Ah)
Anbefalet opladningstemperatur	5 – 40 °C
Anbefalet opbevaringstemperatur	-20 – 70 °C
Hub-ens vægt	5,2 kg

ANBEFALET TILBEHØR

⚠ ADVARSEL: Brug kun originale reservedele på listen nedenfor. Hvis der bruges dele, der ikke opfylder de oprindelige deles specifikationer, kan det påvirke apparatets ydeevne og sikkerheden.

DK

NAVN PÅ DELEN	MODELNUMMER
PGX™ E-TRACK MONTERINGSSÆT	AEK1000

BESKRIVELSE

GØR DIG BEKENDT MED DIN HUB (fig. A)

1. Hub-ens statusindikator
 2. Bluetooth®/WI-FI-knap
 3. Bluetooth®/WI-FI-indikator
 4. Ledning
 5. Ring
 6. Stik
 7. Gummiblok (2)
 8. Hul til vægmontering (4)
 - 9*. Dockens statusindikator
 - 10*. Statusindikator til batterirummet på docken (3)
 - 11*. Powerbank vekselstrømsstatusindikator (AC)
 - 12*. Statusindikator til batterirummet på powerbanken (3)
- * MEDFØLGER IKKE

DK

BETJENING

OPLADNING AF BATTERIPAKKER

PGX™ 1600W-hub-en er beregnet til at oplade EGO-batteripakker, der er sat i EGO PGX™ 3-PORT DOCKEN PGX3000D og/eller til at oplade EGO-batteripakker, der er sat i EGO PGX™ POWERBANKEN PGX1400PB. Læs brugsvejledningen, der følger med docken og powerbanken.

BEMÆRK: Lithium-Ion-batteripakker forsendes delvist opladede. Før batteripakkerne bruges for første gang, skal de oplades helt.

- Sørg for at sikringen eller afbryderen i stikkontakten er beregnet til mindst 10 ampere.
- Undgå at bruge en stikkontakt med oxiderede eller beskadigede poler.
- **Når batteripakkerne oplades, skal de placeres på et godt ventileret område** (hub--enheder til batteripakker, der frigiver gasser til atmosfæren under normal opladning).

Hub-kompatibilitet med dock og/eller powerbank (fig. C)

Fig. D1 viser, hvordan batteripakkerne oplades via dock-enhederne:

1. Tryk hub-stikkets ring på docken, indtil du hører et klik, som vist i fig. D1 (trin 1).

BEMÆRK: Afbrydning af hub-en fra docken, som vist i Fig. D2.

























2. Slut docken til den næste dock på samme måde (trin 2).
3. Sæt hub-en i strømforsyningen (trin 3). Hub-statusindikatoren og dock-statusindikatoren lyser grøn, hvilket betyder at hub-en og docken virker ordentligt og batteripakkerne kan oplades.
4. Sørg for at ribberne på batteripakken passer med monteringsrillerne i et af batterirummene på docken. Tryk batteripakken ned i batterirummet (trin 4). Batteriudløserknappen springe op, hvilket betyder at batteripakken er spændt sikkert fast.
5. Hub'en kommunikerer med batteripakken, der er sat i docken for at evaluere batteripakkens tilstand. Når batteripakken opfylder opladningsbetingelserne, begynder hub'en at oplade batteripakken, og hub'ens statusindikator og batterirummets statusindikator (over batteripakken, der er sat i) blinker grøn.
6. Når flere batteripakker sættes i dock-enhederne.
7. Hvis flere dock-enheder slutes til hub-en, forsyner hub-en strøm til dock-enhederne i rækkefølgen, de er tættest på hub-en. Den dock, der er tættest på hubben, modtager først strøm. Du kan se hvilket batteri der oplades på den blinkende grønne batterirum-indikator.
8. Når batteripakkerne er ladet helt op, lyser hub-ens statusindikator og batterirummets statusindikator grøn. Lyset i »Brændstofmålerne« på batteripakkerne går ud. Hvis hub-en ikke skal bruges i længere tid, anbefales det at afbryde hub-en fra strømforsyningen.

BEMÆRK:

- Hvis driftstiden på en fuld opladet batteripakke falder betydeligt, er den ved at være brugt op og den skal udskiftes.
- Hub-en, docken og powerbanken kan blive varme under opladning. Dette er en del af den normale drift. Oplad i et godt ventileret område.

BEMÆRK: Batteripakkernes opladningsrækkefølge i den samme dock/powerbank kan ses i brugsvejledningerne til EGO Docken PGX3000D og EGO Powerbanken PGX1400PB.

Indikatorer til hub-en, docken og powerbanken

HUB		DOCK		POWERBANK	
Hub-status	Hub-ens statusindikator	Dockens status-indikator	Statusindikatorer til batterirummet	Vekselstrøms-indikator (AC)	Status-indikatorer til batterirummet
Standby (ingen batterier oplades)	 Lyser grøn	 Lyser grøn	Lyser ikke	 Lyser grøn	Lyser ikke
Normal opladning	 Blinker grønt	 Lyser grøn	 Blinker grøn over de batteripakker, der oplades	 Lyser grøn	 Blinker grøn over de batteripakker, der oplades
Oplader langsomt, når hub-ens temperatur er 40 - 60°C	 Blinker orange	 Lyser grøn	 Blinker grøn over de batteripakker, der oplades	 Lyser grøn	 Blinker grøn over de batteripakker, der oplades
Fuldt opladet	 Lyser grøn	 Lyser grøn	 Konstant grøn over batteripakkerne, der er ladet helt op	 Lyser grøn	 Konstant grøn over batteripakkerne, der er ladet helt op
Hub-en er for varm eller for kold	 Lyser rød	Lyser ikke	Lyser ikke	Lyser ikke	Lyser ikke
Fejl på hub-en	 Blinker rødt	Lyser ikke	Lyser ikke	Lyser ikke	Lyser ikke
Hub-en virker normalt. Opladning af en varm eller kold batteripakke	 Lyser grøn	 Lyser grøn	 Lyser rød over batteripakken, der oplades	 Lyser grøn	 Lyser rød over batteripakken, der oplades

DK

Opladning af et varmt eller koldt batteri PACK

Hvis batteripakken i ladestationen er uden for det normale temperaturområde, lyser statusindikatoren til batterirummet rød og lyset i batteripakkens strømindikator går ud. Når batteripakken er kølet ned eller varmet op til et normalt temperaturområde, begynder batteriopladningen automatisk.

FEJL I BATTERIPAKKEN ELLER DOCKEN/ POWERBANKEN

Hvis der opdages en fejl i batteripakken, blinker statusindikatoren til batteripakken rød, og lyset i batteripakkens strømindikator går ud.

DK

1. Tag batteripakken ud af docken/powerbanken og sæt den i igen. Hvis statusindikatoren til batterirummet stadig blinker rød, kan du prøve at oplade en anden batteripakke, som du ved virker.
2. Hvis den nye batteripakke kan oplades normalt, er den originale batteripakke defekt.
3. Hvis statusindikatoren til batterirummet stadig blinker rød, når du har prøvet at oplade en batteripakke, du ved virker, skal du nulstille hub-en ved at trække stikket ud af stikkontakten og vente, indtil lyset hub-ens statusindikator går ud. Sæt derefter stikket i strømforsyningen igen.
4. Hvis batteripakkens statusindikator stadig blinker rød efter trin 3, er docken/powerbanken muligvis defekt.

MONTERING AF HUB-EN

Huller til vægmontering

1. Sørg for at de to gummiklodser passer ind i åbninger foroven på bagsiden af hub-en (fig. E1).
2. Brug fire M5-skruer på mindst 76 mm i længde og skiver (medfølger ikke) til at montere hub-en sikkert på væggen (fig. E2).

BEMÆRK: Monteringsoverfladen skal være mindst 19 mm tyk for at sikre at den kan holde til hub-en.

Montering på en E-track-skinne (sæt sælges separat) (Fig. F)

F-1	E-track klemme (2)
F-2	E-track skimme
F-3	Gummi-kofanger (2)
F-4	Sæt med bolte og spændeskiver (2)

For at montere hub-en på en E-Track skinne, skal du bruge et EGO E-track monterings sæt.

1. Afbryd hub-en fra stikkontakten.
2. Fjern de to gummiklodser, der er vist i fig. E1.
3. Monter E-track klemmerne (medfølger) i de forsænkede områder (hvor gummiklodserne sidder) som vist i fig. F.
4. Spænd hver E-track klemme fast på hub-en med M5-bolte og -skiver og monteringsværktøjet (medfølger).
5. Sæt to gummi-støddæmpere (medfølger) i de ydre åbninger foroven på bagsiden af hub-en.
6. Spænd hub-en fast på E-track skinnen med E-track klemmerne som vist på billedet. Sørg for at spænde nav-en ordentligt fast på skinnen.
7. For at tag hub-en af E-track skinnen, skal du trykke på udløserhåndtagene på E-track-klemmerne og trække hub-en ud.

BEMÆRK: Hullet i E-track klemmen kan bruges som tyverisikring med en hængelås (medfølger ikke). Hullet har en diameter på 5-7 mm.

KOMMUNIKATIONSTEKNOLOGI

For yderligere oplysninger og for at se hele udvalget af forbundne produkter og tjenester, herunder forbindelsesvejledninger, skal du scanne QR-koden nedenfor eller gå på www.egopowerplus.eu/connect.



VEDLIGEHOLDELSE

⚠ ADVARSEL: For at undgå alvorlige personskader, skal du altid afbryde hub-en fra stikkontakten og tage batteripakkerne ud af docken, når den rengøres eller vedligeholdes.

⚠ ADVARSEL: Det anbefales ikke at rengøre hub-en med trykluft. Hvis rengøring med trykluft er den eneste anvendelige metode, skal du altid bruge beskyttelsesbriller eller sikkerhedsbriller med sidebeskyttelse, når hub-en rengøres. Hvis arbejdet er støvet, skal du også bruge en støvmaske.

⚠ ADVARSEL: Hvis ledningen beskadiges, skal den udskiftes af fabrikanten, dennes servicerepræsentant eller en tilsvarende kvalificeret fagmand for at undgå enhver risiko.

GENEREL VEDLIGEHOLDELSE

Undgå, at bruge opløsningsmidler til rengøring af plastdele. De fleste plastmaterialer risikerer at blive ødelagt, ved brug af forskellige slags alment tilgængelige opløsningsmidler.

Brug rene klude til at fjerne snavs, støv, olie, fedt osv.

⚠ ADVARSEL: Lad aldrig bremsevæske, benzin, oliebaserede produkter, indtrængende olier osv. komme i kontakt med dele af plastic. Kemikalier kan beskadige, svække og ødelægge plastic, hvilket kan føre til alvorlige personskader.

⚠ ADVARSEL: Ved service må der kun bruges originale reservedele fra EGO. Brug af andre reservedele kan medføre fare eller forårsage skader på produktet. For at sikre sikkerhed og pålidelighed, bør alle reparationer udføres af en kvalificeret servicetekniker på et EGO-servicecenter. Når apparatet ikke er i brug, skal det opbevares indendørs.

BESKYTTELSE AF MILJØET



Elektriske apparater må ikke bortskaffes som usorteret kommunalt affald. De skal bortskaffes på genbrugspladser.

Kontakt de lokale myndigheder for oplysninger vedrørende mulige indsamlingssystemer.

Hvis elektriske apparater smides på lossepladsen eller affaldsdeponier, kan der sive giftige stoffer ned i grundvandet og komme ud i fødekæden og gøre skade på menneskers sundhed og velfærd.

DK

FEJLFINDING

PROBLEM	ÅRSAG	LØSNING
Hub-ens statusindikator blinker orange.	Hub'en oplades langsomt, når temperaturen i hub'en er 40 - 60 °C, hvilket er normal drift.	Du skal ikke gøre noget.
Hub-ens statusindikator blinker rød.	<ol style="list-style-type: none"> 1. Overstrøm på hub-ens udgang. 2. Hub'ens ventilator er tilstoppet eller beskadiget. 3. Underspænding på vekselstrømsindgangen (AC). 	<ol style="list-style-type: none"> 1. Nulstil hub'en ved at trække stikket ud af strømforsyningen og vente, indtil lyset i hub'ens statusindikator går ud. Sæt derefter stikket i strømforsyningen igen. Hvis det ikke virker, skal du ringe til EGO's servicecenter. 2. Træk stikket ud af hub'en, ryst den en smule og slut den derefter til strømforsyningen igen for at se, om den nu virker normalt. Hvis det ikke virker, skal du ringe til EGO's servicecenter. 3. Du skal ikke gøre noget. Hub'en starter opladningen igen, når spændingen i vekselstrømsindgangen er stabil. Hvis spændingen i vekselstrømsindgangen stadig ikke er stabil efter flere forsøg, skal du afbryde hub'en fra strømforsyningen og vente, indtil lyset i hub'ens statusindikator går ud. Slut den derefter til strømforsyningen igen.
Hub-ens statusindikator lyser konstant rød.	<ol style="list-style-type: none"> 1. Hub-en er for varm. 2. Hub-en er for kold 	<ol style="list-style-type: none"> 1. Træk stikket ud af stikkontakten, og vent, til hub-en er kølet ned. Sæt derefter stikket i stikkontakten igen. Hvis det ikke virker, skal du ringe til EGO's servicecenter. 2. Lad hub'en varme op. Opladningen starter igen, når hub'en har en normale temperatur igen.
Statusindikatoren over et af batterierne lyser konstant rød. Hub-ens statusindikator lyser grøn.	Batteriet er for varm eller for kold.	Lad batteripakken køle ned eller varme op. Opladning begynder, når batteripakken vender tilbage til normal temperatur
Lyset i dockens/powerbankens statusindikator går ud. Hub-ens statusindikator lyser grøn.	<ol style="list-style-type: none"> 1. Dårlig forbindelse mellem hub-en og docken/powerbanken. 2. Defekt hub-dock/powerbank. 	<ol style="list-style-type: none"> 1. Prøv at afbryde hub-stikket og tilslutte det til docken/powerbanken igen. 2. Kontakt EGO's servicecenter for udskiftning af docken/powerbanken.

DK

KEES VAN DER
TUINMACHINES

PROBLEM	ÅRSAG	LØSNING
Statusindikatoren til batterirummet over et af batterierne blinker rød. Hub-ens statusindikator lyser grøn.	Batteripakken eller en af de tre batteribakker i docken/powerbanken er defekt.	<ol style="list-style-type: none"> 1. Tag batteripakken ud af hub-en/powerbanken og sæt den i igen. 2. Hvis statusindikatoren til batterirummet stadig blinker rød, skal du prøve at oplade en anden batteripakke. Hvis den nye batteripakke kan oplades normalt, er den originale batteripakke defekt. 3. Hvis statusindikatoren til batterirummet stadig blinker rød, når du har skiftet batteripakken, skal du nulstille hub-en ved at trække stikket ud af strømforsyningen og vente, indtil lyset hub-ens statusindikator går ud. Slut derefter stikket til strømforsyningen igen. <p>Hvis batteriindikatoren stadig blinker rød efter trin 3, er docken/powerbanken muligvis defekt og du skal ringe til EGO's kundeservice.</p>
Dockens statusindikator og alle statusindikatorerne til batterirummet blinker rød.	Docken er defekt.	Kontakt EGO's servicecenter for udskiftning af docken.
Powerbankens statusindikator blinker rød.	Powerbanken er defekt.	Kontakt EGO's servicecenter for udskiftning af powerbanken.
	Powerbankens ventilator er tilstoppet eller beskadiget.	Kontakt EGO's servicecenter for reparation eller udskiftning efter behov.

DK

GARANTI

EGO GARANTI POLITIK

Besøg venligst hjemmesiden egopowerplus.eu for fuldstændige vilkår og betingelser for EGO's garantipolitik.

LÄS IGENOM ALLA INSTRUKTIONER!



LÄS IGENOM BRUKSANVISNINGEN

⚠ UPPMÄRKSAMMA: Dessa instruktioner skall även vara tillgängliga i ett alternativt format, t.ex. på en webbplats.

⚠ VARNING: För att garantera en säker och pålitlig användning måste alla reparationer utföras av en kvalificerad servicetekniker.

SE SÄKERHETSSYMBOLER

Syftet med säkerhetssymboler är att uppmärksamma eventuella faror. Säkerhetssymbolerna och förklaringarna av dessa kräver din fullständiga uppmärksamhet och förståelse. Symbolvarningarna i sig eliminerar inte några faror. Instruktionerna och varningarna som ges är inte något substitut för korrekta åtgärder för förhindrande av olyckor.

⚠ VARNING: Var noga med att läsa igenom och förstå alla säkerhetsinstruktioner i denna bruksanvisning, inklusive alla varningssymboler såsom "FARA," "VARNING" och "FÖRSIKTIGHET" innan denna produkt används. Underlåtenhet att läsa alla instruktioner som listas nedan kan resultera i elektrisk stöt, brand och/eller allvarig personskada.

SÄKERHETSINSTRUKTIONER

Denna sida framställer och beskriver säkerhetssymboler som kan visas på denna produkt. Läs igenom, förstå och följ alla instruktioner på maskinen innan försök görs att montera och hantera den.

	Säkerhetslarm	Försiktighetsåtgärder som berör din säkerhet
	Läs igenom bruksanvisningen	För att minska risken för skador måste användaren läsa bruksanvisningen.
	Inomhusbruk	Använd endast denna enhet inomhus

	Klass II konstruktion	Konstruktion med dubbel isolering
	Bluetooth®	Bluetooth® Symbol
	Säkringslänkar	Miniatyr säkringslänk med tidsfördröjning
	CE	Denna produkt är i enlighet med gällande EG-direktiv.
	UKCA	Denna produkt uppfyller tillämpliga lagar i Storbritannien.
	WEEE	Förbrukade elektriska produkter får inte kastas i hushållssoptorna. Lämna in dem till en auktoriserad återvinningsstation.
	Växelström	Typ eller karakteristik av ström
	Likström	Typ eller karakteristik av ström
	Volt	Spänning
	Ampere	Ström
	Hertz	Frekvens (cykler per sekund)
	Watt	Effekt
	Minuter	Tid
	Amperetimmars	Batterikapacitet
	Kilogram	Vikt
	Celsius	Temperatur

ALLMÄNNA SÄKERHETSINSTRUKTIONER

⚠ VARNING: Läs igenom och förstå alla instruktioner. Underlåtenhet att följa alla instruktioner som listas nedan kan resultera i elektriska stötar, brand och/eller allvariga personskador.

Termen "apparat" i alla varningar som listas nedan hänvisar till apparater med sladd eller batteridrivna (sladdlösa) apparater.

⚠ VARNING: För att garantera en säker och pålitlig användning måste alla reparationer utföras av en kvalificerad servicetekniker.

ARBETSPLATSSÄKERHET

- **Håll arbetsområdet rent och väl upplyst.**
Belamrade eller mörka områden inbjuder till olyckor.
- **Använd inte motordrivna verktyg i explosiva miljöer som t.ex. i närvaron av brandfarliga vätskor, gaser eller damm.** Apparater Maskiner skapar gnistor som kan antända damm eller ångor.

ELEKTRISK SÄKERHET

- **Undvik kroppskontakt med jordade ytor** såsom rör, element, spisar och kylskåp. Risken för elektriska stötar ökar om din kropp är jordad.
- **Apparatens kontakter måste matcha uttaget.** Modifiera aldrig kontakten på något sätt. Använd inte någon adapterkontakt med apparater som är jordade. Stickkontakter som inte modifierats och passar i eluttaget minskar risken för elektriska stötar.
- **Utsätt inte apparater för regn eller våta förhållanden.** Vatten som kommer in i en apparat ökar risken för elektriska stötar.
- **Missbruk inte sladden.** Använd aldrig sladden för att bära, dra eller koppla ur apparaten. Håll kabeln borta från värme, olja, skarpa kanter eller rörliga delar. Skadade eller tilltraslade sladdar ökar risken för elektrisk stöt.
- Denna hubb kan fungera med EGO Dock PGX3000D för att ladda EGO batteripaketet som anges i bild B1.
- Denna hubb kan fungera med EGO Power Bank PGX1400PB för att ladda EGO batteripaketet som anges i bild B2.

SERVICE

- **Lämna in din apparat för service hos en kvalificerad servicetekniker som endast använder identiska utbytesdelar.** Det säkerställer att apparatens säkerhet bibehålls.
- **Vid service ska enbart identiska utbyteskomponenter användas. Följ instruktionerna i avsnittet underhåll i denna bruksanvisning.** Användning av otillåtna delar eller underlåtenhet att följa underhållsinstruktioner kan orsaka elektriska stötar eller personsador.

SÄKERHETSINSTRUKTIONER FÖR HUBB

- **Innan batteriets laddningsstation används,** läs igenom alla instruktioner och varningsmarkeringar i denna bruksanvisning och på batteriladdningsstation, batteriet och produkten vid användning av batteriet för att förhindra felaktig användning av produkten och eventuell skada på person eller egendom.

- **Denna apparat är inte avsedd för personer (inklusive barn) med nedsatt fysisk, sensorisk eller mental förmåga, eller av personer som saknar erfarenhet och kunskap såvida de inte övervakas eller mottagit instruktioner för användning av en person som är ansvarig för deras säkerhet. Barn bör övervakas så att de inte leker med apparaten.**
- **Om strömkabeln är skadad måste den bytas ut av tillverkaren, dess servicerepresentant eller liknande kvalificerad person för att undvika fara.**
- Denna apparat kan användas av barn från 8 år och uppåt och av personer med nedsatt fysisk, sensorisk eller mental förmåga, eller av personer som saknar erfarenhet och kunskap under förutsättningen att de övervakas eller mottagit instruktioner för säker användning av apparaten och är medvetna om riskerna. Barn får inte leka med apparaten. Rengöring och underhåll får inte utföras av barn utan tillsyn.
- **Använd inte hubben utomhus och utsätt det inte för våta eller fuktiga förhållanden.** Om vatten tränger in i laddningsstation ökar risken för elektriska stötar.
- **Hantera inte laddningsstationen, inklusive laddningsstationens kontakt och laddningsstationens terminaler med våta händer.**
- **Om ett tillbehör som inte rekommenderas eller säljs av batteriladdningsstationens tillverkare används kan det resultera i brand, elektriska stötar eller personsador.**
- **Ladda endast med den laddningsstation som rekommenderas av tillverkaren.** En laddningsstation som är lämplig för en typ av batteripaket kan skapa en risk för brand vid användning med ett annat batteripaket.
- **Hantera inte kabeln eller laddningsstationen värdslost.** Bär aldrig laddningsstationen via kabeln. Dra inte i laddningsstationens kabeln för att dra ut dess kontakt från eluttaget. Skada på kabeln eller laddningsstationen kan inträffa och skapa en risk för elektriska stötar. Byt omedelbart ut skadade kablar.
- **Se till att kabeln är placerad så att ingen trampar eller snubblar på den, inte kommer i kontakt med skarpa kanter eller rörliga delar, eller på något sätt utsätts för skada eller slitage.** Detta minskar risken för att enheten oavsiktligt rivs ner, vilket kan orsaka skada på person och kabel, vilket i sin tur kan leda till elektriska stötar.
- **Håll kabeln och laddningsstationen borta från värme för att förhindra skador på höljet eller de interna delarna.**

SE

- **Låt inte bensin, oljor eller petroleumbaserade produkter osv. komma i kontakt med plastdelarna.** Dessa material innehåller kemikalier som kan skada, försvaga eller förstöra plast.
- **Använd inte laddningsstationen med en skadad kabel eller stickkontakt. Det kan orsaka kortslutning och elektriska stötar.** Om det är skadat, låt navet repareras eller bytas ut av en auktoriserad servicetekniker på ett EGO -servicecenter.
- **Använd inte laddningsstationen om den fått en kraftig stöt, tappats i golvet eller skadats på något annat sätt.** Ta den till en auktoriserad servicetekniker för en elektrisk kontroll som fastställer om laddningsstationen är i ett bra skick.
- **Montera inte isär laddningsstationen.** Lämna in den till en auktoriserad servicetekniker när service eller reparation krävs. En felaktig montering kan leda till risk för elektriska stötar eller brand.
- **Koppla ifrån laddningsstationen från eluttaget innan underhållning eller rengöring utförs för att minska risken för elektriska stötar.**
- **Koppla ifrån laddningsstationen från eluttaget när enheten inte används.** Detta minskar risken för elektriska stötar eller skada på laddningsstationen om metallobjekt faller ner i öppningen. Det hjälper även till att förhindra skada på laddningsstationen vid strömavbrott.
- **Risk för elektriska stötar.** Vidrör inte de oisolerade delarna av utgångsanslutningen eller oisolerade batterikontakter.
- **För att minska risken för personskador krävs en noggrann övervakning när apparaten används i närheten av barn.**
- **För att minska risken för elektriska stötar, sänk inte ner laddningsstationen i vatten eller någon annan vätska.** Placera eller förvara apparaten på en plats där den kan falla ner eller dras ner i ett badkar eller handfat.
- **Under laddning måste batteripaketet placeras i ett väl ventilerat utrymme** (för laddningsstationer för batteripaket som släpper ut gaser i atmosfären vid normal laddning).
- **Spara dessa instruktioner.** Se dem ofta och använd dem för att instruera andra som kan använda denna apparat. Om du lånar ut detta verktyg till någon, se även till att låna ut dessa instruktioner för att förhindra att produkten används felaktigt eller orsakar eventuella personskador.

FÖRLÄNGNINGSSLADDAR

⚠ VARNING: EN FÖRLÄNGNINGSSLAD SKA INTE ANVÄNDAS OM DET INTE ÄR ABSOLUT NÖDVÄNDIGT.

Användning av en felaktig förlängningssladd kan leda till risk för brand och elektriska stötar. Om en förlängningssladd måste användas, se till att:

- Stiften på kontakten på förlängningssladden har samma antal, storlek och form som kontakten på laddningsstation.
- Sladden är korrekt ansluten och i gott elektriskt skick.
- Storleken är tillräckligt stor för växelströmsstyrkan för laddningsstationen enligt nedan:

Sladdlängd (meter)	15 m	30 m
Sladdstorlek (mm ²)	0,75 mm ²	0,75 mm ²

- En förlängningssladd är en tillfällig lösning. Flytta laddningsstationen till ett standarduttag så snart jobbet har slutförts.
- Anslut aldrig mer än en laddningsstation eller annan enhet till en förlängningssladd.
- Använd aldrig en förlängningssladd med en effekt som är lägre än wattalet på laddningsstationens märkskylt.
- Länka inte (kedja) förlängningssladdar.

SPARA DESSA INSTRUKTIONER!

SPECIFIKATIONER

Laddaringång	220 – 240V~, 50 / 60 Hz, 1600 W
Laddarutgång	56 V  , Max. 24 A
Kompatibel docka	PGX3000D
Kompatibel Power Bank	PGX1400PB
Laddningstid	Ungefär 45 min för 3 x BA2800T (5,0Ah) 100 min för 3 x BA6720T (12,0Ah) 170 min för HC2240T (40,0Ah) + 2 x BA4200T (7,5 Ah)
Rekommenderad laddningstemperatur	5 – 40 °C
Rekommenderad förvaringstemperatur	-20 – 70 °C
Laddningsstationens vikt	5,2 kg

REKOMMENDERADE TILLBEHÖR

⚠ VARNING: Använd endast identiska utbytesdelar som listas nedan. Användning av delar som inte uppfyller originaldelarnas specifikationer kan leda till felaktig prestanda och riskera säkerheten.

ARTIKELNAMN	MODELLNUMMER
PGX™ E-Track monteringsatts	AEK1000

BESKRIVNING

LÄR KÄNNA DIN LADDNINGSTATION (bild A)

- Laddningsstationens statusindikator
- Bluetooth®/WI-FI-knapp
- Bluetooth®/WI-FI-indikator
- Strömkabel
- Krage
- Anslutning
- Gummiblock (2)
- Väggmonteringshåll (4)
- Statusindikator dockning
- Batterifack Statusindikator för dockning (3)
- Power Bank AC-statusindikator
- Statusindikator för batterifack för Power Bank (3)

* MEDFÖLJER INTE

DRIFT

LADDA BATTERIPAKET

PGX™ 1600W-laddningsstation är utformad för att ladda EGO batteripaket installerade i EGO PGX™ 3-PORTAR DOCK PGX3000D och/eller ladda EGO batteripaket installerade i EGO PGX™ POWER BANK PGX1400PB. Läs bruksanvisningen som medföljer dockan och powerbanken.

NOTERA: Litium-jon-batteripaketen levereras delvis laddade. Innan det används för första gången, ladda batteripaketet fullt.

- Se till att strömsäkring eller strömbrytaren är klassad för minst 10 ampere.
- Undvik att använda ett eluttag med oxiderade eller skadade poldelar.
- Under laddning ska batteripaketen placeras i ett väl ventilerat utrymme** (för laddningsstation för

batteripaket som släpper ut gaser i atmosfären vid normal laddning).

Laddarkompatibilitet med docka och/eller Power Bank (bild C)

Bild D1 visar hur man laddar batteripaketen via dockorna:

- Tryck på kragen på laddningsstationens kontakt på dockan tills du hör ett klick som visas i bild D1 (steg 1).

NOTERA: För att koppla bort laddningsstationen från dockan enligt bild D2.

- Anslut dockan till nästa docka på samma sätt (steg 2).
- Anslut laddningsstationen till strömförsörjningen (steg 3). Laddningsstationens statusindikator och dockningens statusindikator lyser grönt, vilket indikerar att laddningsstationen och dockan fungerar korrekt och kan ladda batterierna.
- Rikta in de upphöjda ribborna på ett batteripaket med monteringsöppningarna i en av dockans batterifack. Skjut ner batteripaketet i batterifacket (steg 4). Batteriets låsknapp kommer att fjädra upp vilket indikerar att batteripaketet är ordentligt fastsatt.
- Laddningsstationen kommer att kommunicera med batteripaketet som är installerat på dockan för att utvärdera batteripaketets tillstånd. När batteripaketet uppfyller laddningsvillkoren börjar laddningsstationen ladda batteripaketet och laddningsstationens statusindikator och batterifackets statusindikator (ovanför det isatta batteripaketet) blinkar grönt.
- Sätt i fler batteripaket i dockorna.
- När du ansluter fler dockor till laddningsstationen kommer laddningsstationen att leverera ström till dockorna i ordningsföljd av närhet – dockan närmast laddningsstationen strömförsörjs först. Den blinkande gröna batterifackets status hjälper till att identifiera vilket batteri som laddas för närvarande.
- När batteripaketet är fulladdade lyser laddningsstationens statusindikator och batterifackets status med fast grönt sken. "Bränslemätarna" på batteripaketet slocknar. Det rekommenderas att koppla bort laddningsstationen från strömförsörjningen om den inte ska användas under en längre tid.

SE



NOTERA:

























- En avsevärt minskad drifttid efter en full laddning av batteripaketet indikerar att batterierna är nära slutet av sin livslängd och måste bytas ut.
- Navet, dockan och powerbanken kan bli varma under laddning. Detta är en del av den normala driften. Ladda på ett område med god ventilation.

NOTERA: För laddningssekvensen för batteripaketen i samma docka/kraftbank, se bruksanvisningarna för EGO Dock PGX3000D och EGO Power bank PGX1400PB.

SE

KEES VAN DER SPEK
TUINMACHINES ★ STOLWIJK

Indikatorer för nav, docka och powerbank

Laddningsstation		DOCKA		POWERBANK	
Laddningsstation status	Laddningsstationens statusindikator	Statusindikator dockning	Statusindikator(er) för batterifack	AC-statusindikator	Statusindikator(er) för batterifack
Standby (inget batteri att ladda)	 Fast grön	 Fast grön	Av	 Fast grön	Av
Normal laddning	 Blinkar grönt	 Fast grön	 Blinkar grönt ovanför batteripaketet/ batterierna som laddas	 Fast grön	 Blinkar grönt ovanför batteripaketet/ batterierna som laddas
Laddar långsamt när laddningsstationens temperatur är 40 – 60 °C	 Blinkar orange	 Fast grön	 Blinkar grönt ovanför batteripaketet/ batterierna som laddas	 Fast grön	 Blinkar grönt ovanför batteripaketet/ batterierna som laddas
Fulladdat	 Fast grön	 Fast grön	 Fast grönt sken ovanför fulladdat batteripaket	 Fast grön	 Fast grönt sken ovanför fulladdat batteripaket
Laddningsstationen är för varmt eller för kallt	 Fast Röd	Av	Av	Av	Av
Fel på laddningsstation	 Blinkar rött	Av	Av	Av	Av
Laddningsstationen fungerar normalt. Laddar ett varmt eller kallt batteri	 Fast grön	 Fast grön	 Fast rött över batteripaketet som laddas	 Fast grön	 Fast rött över batteripaketet som laddas

SE

LADDA ETT VARMT ELLER KALLT BATTERIPAKET

Om batteripaketet i laddningsdockan ligger utanför det normala temperaturintervallet kommer motsvarande batterifacks statusindikator att lysa fast rött och strömindikatorn på batteripaketet släcks. När batteripaketet svalnar eller värms upp till ett normalt temperaturområde kommer batteripaketet att återuppta laddningen automatiskt.

FEL PÅ ETT BATTERIPAKET ELLER DOCKNING

Om batteripaketets fel upptäcks kommer motsvarande batterifacks statusindikator att blinka rött och strömindikatorn på batteripaketet släcks.

1. Ta bort och sätt tillbaka batteripaketet i dockan/powerbanken. Om batterifackets statusindikator fortfarande blinkar rött, prova att ladda ett annat batteripaket som är känt för att fungera.
2. Om det nya ersättningsbatteriet kan laddas normalt är originalbatteriet defekt.
3. Om batterifackets statusindikator fortfarande blinkar rött efter att ha försökt ladda ett fungerande batteri, återställ hubben genom att koppla ur hubben från strömförsörjningen och vänta tills laddningsstationens statusindikator slocknar. Anslut sedan kontakten till strömförsörjningen igen.
4. Om batterifackets statusindikator fortfarande blinkar rött efter steg 3, kan dockningsstationen/powerbanken vara felaktig.

MONTERING AV LADDNINGSTATIONEN

Väggmonterade hål

1. Se till att de två gummiblocken passar in i de övre skårorna på baksidan av laddningsstationen (bild E1).
2. Använd fyra M5, minst 76 mm långa skruvar och brickor (ingår ej) för att säkert montera laddningsstationen på väggen (bild E2).

NOTERA: Monteringsytan bör vara minst 19 mm tjock för att maximera hållaren för laddningsstationen.

Montering på E-track Rail (sats säljs separat) (bild F)

F-1	E-spårklipp (2)
F-2	E-spår skena
F-3	Gummistötfångare (2)
F-4	Bult- och brickset (2)

EGO E-track monteringsset krävs för att montera laddningsstationen på en E-Track-skena.

1. Koppla bort laddningsstationen från eluttaget.
2. Ta bort de två gummiblocken som visas i bild E1.
3. Montera E-track-klämmorna (ingår i satsen) i de försänkta områdena (utrymda av gummiblocken) som visas i bild F.
4. Fäst varje E-spårklämma på laddningsstationen med M5 bultar och bricksatser genom att montera ihop verktyg (ingår i satsen).
5. Sätt in två gummistötfångare (ingår i satsen) i de yttre nedre skårorna på baksidan av laddningsstationen.
6. Snäpp fast navet på E-track-skenan med hjälp av E-track-klämmorna som visas och se till att laddningsstationen är fäst vid skenan.
7. För att ta bort laddningsstationen från E-track-skenan, tryck på låsspakarna på E-track-klämmorna och dra bort laddningsstationen.

NOTERA: Hålet i E-track-klämman kan fungera som en stödskyddsanordning med hjälp av ett hänglås (ingår ej). Bygelns diameter är 5-7 mm.

KOMMUNIKATIONSTEKNOLOGI

För information eller vårt kompletta utbud av anslutna produkter och tjänster, inklusive anslutningsinstruktioner, skanna QR-koden nedan eller besök www.egopowerplus.eu/connect.



UNDERHÅLL

⚠ VARNING: För att undvika allvarliga personskador, koppla alltid ur laddningsstationen från eluttaget och ta bort batteripaketet/batterierna från dockan när du rengör eller utför underhåll.

⚠ VARNING: Det rekommenderas inte att använda komprimerad tryckluft vid rengöring av laddningsstationen. Om rengöring med komprimerad tryckluft är det enda alternativet, se alltid till att använda skyddsglasögon eller skyddsglasögon med sidoskydd vid rengöring av laddningsstationen. Använd alltid en ansiktsmask om användningen är dammig.

⚠ VARNING! Om strömkabeln är skadad måste den bytas ut av tillverkaren, dess servicerepresentant eller liknande kvalificerad person för att undvika fara.

ALLMÄNT UNDERHÅLL

Använd inte lösningsmedel när du rengör plastdelarna. De flesta plaster är känsliga för skador från olika typer av kommersiella lösningsmedel och kan skadas av dess användning.

Använd rena trasor för att ta bort smuts, damm, olja, fett osv.

⚠ VARNING! Låt aldrig bromsvätska, bensin, petroleumbaserade produkter, smörjfelt osv. komma i kontakt med plastdelarna. Kemikalier kan skada, försvaga eller förstöra plast, vilket kan resultera i allvarliga personskador.

⚠ VARNING: Vid service, används endast identiska utbytesdelar för EGO. Användning av andra delar kan skapa risker eller orsaka produktskador. För att garantera en säker och pålitlig användning måste alla reparationer utföras av en kvalificerad servicetekniker på ett EGO servicecenter. Förvara maskinen inomhus när den inte används.

SKYDDA MILJÖN



Kassera inte elektriska apparater som osorterat kommunalt avfall, lämna in till närmaste återvinningsstation.

Kontakta de lokala myndigheterna för information beträffande tillgängliga insamlingsystem.

Om elektriska apparater kasseras på avfallsupplag eller soptippar kan farliga ämnen läcka ut i grundvattnet och tränga in i livsmedelskedjan och skada din hälsa och välbefinnande.

SE

FELSÖKNING

PROBLEM	ORSAK	LÖSNING
Laddningsstationens statusindikator blinkar orange.	Laddningsstationen laddas långsamt när laddningsstationens temperatur är 40 – 60 °C, vilket är normal drift.	Ingen åtgärd behövs.
Laddningsstationens statusindikator blinkar rött.	<ol style="list-style-type: none"> Laddningsstationens utgång överström. Laddningsstationens fläkt är blockerad eller skadad. AC-ingång underspänning. 	<ol style="list-style-type: none"> Återställ laddningsstationen genom att koppla från laddningsstationen från strömförsörjningen och vänta tills laddningsstationens statusindikator slocknar, anslut sedan kontakten till strömkällan igen. Om det inte fungerar, ring EGO Service Center. Koppla ifrån laddningsstationen, skaka laddningsstationen lätt och anslut sedan laddningsstationen till strömförsörjningen för att se om laddningsstationen fungerar normalt. Om det inte fungerar, ring EGO Service Center. Ingen åtgärd behövs. Laddningsstationen kommer att återuppta laddningen efter att AC-ingångsspänningen är stabil. Om AC-ingångsspänningen fortfarande inte är stabil efter många gånger, koppla ifrån laddningsstationen från strömförsörjningen och vänta tills laddningsstationens statusindikator slocknar, anslut sedan kontakten till strömförsörjningen.
Laddningsstationens statusindikator lyser fast rött.	<ol style="list-style-type: none"> Laddningsstationen Navet är för varmt. Laddningsstationen är för kall. 	<ol style="list-style-type: none"> Koppla ifrån laddningsstationen från strömförsörjningen och vänta tills laddningsstationen svalnat, anslut sedan kontakten till strömförsörjningen igen. Om det inte fungerar, ring EGO Service Center. Låt laddningsstationen värmas upp. Laddningen kommer att återupptas när laddningsstationen återgår till normal temperatur.
Statusindikatorn för batterifacket ovanför ett av batterierna lyser fast rött. Laddningsstationens statusindikator lyser med fast grönt sken.	Batteripaketet är för varmt eller för kallt.	Låt batteripaketet svalna eller värmas upp. Laddningen påbörjas när batteripaketet återgår till normal temperatur.

SE

PROBLEM	ORSAK	LÖSNING
Docknings-/ powerbankens statusindikator slocknar. Laddningsstationens statusindikator lyser fast grönt.	1. Dålig anslutning mellan laddningsstationen och dockan/ powerbank. 2. Felaktig laddningsstations docka/ powerbank.	1. Försök att koppla bort laddningsstationens kontakt och återanslut den till dockan/ kraftbanken. 2. Kontakta EGO Service Center för byte av docka/ powerbank.
Statusindikatorn för batterifacket ovanför ett av batterierna blinkar rött. Laddningsstationens statusindikator lyser med fast grönt sken.	Batteripaketet eller en av tre batterifack i dockan/powerbanken är felaktig.	1. Ta bort och sätt tillbaka batteripaketet i laddningsstationens docka/powerbanken. 2. Om batterifackets statusindikator fortfarande blinkar rött, prova att ladda ett annat batteri. Om det nya ersättningsbatteriet kan laddas normalt är originalbatteriet defekt. 3. Om batterifackets statusindikator fortfarande blinkar rött efter att du har bytt ut batteripaketet, återställ laddningsstationen genom att koppla ifrån laddningsstationen från strömförsörjningen och vänta tills laddningsstationens statusindikator slocknar. Anslut sedan kontakten till strömförsörjningen. Om batterifackets statusindikator fortfarande blinkar rött efter steg 3, kan dockningsstationen/ powerbanken vara felaktig – ring EGO kundtjänst.
Dockningens statusindikator och alla batterifacks statusindikatorer blinkar rött.	Dockan är defekt.	Kontakta EGO Service Center för byte av docka.
Powerbankens statusindikator blinkar rött.	Powerbanken är trasig.	Kontakta EGO Service Center för byte av powerbank.
	Powerbankens fläkt är blockerad eller skadad.	Kontakta EGO Service Center för service eller utbyte vid behov.

SE

GARANTI

EGO GARANTIPOLICY

Besök webbsidan egopowerplus.eu för fullständiga villkor för EGO garantipolicy.

LUE KAIKKI OHJEET!



LUE KÄYTTÖOPAS

⚠️ HUOMAUTUS: Nämä ohjeet ovat saatavilla myös vaihtoehtoisessa muodossa, esim. verkkosivustolla.

⚠️ VAROITUS: Pätevän huoltoteknikon tulee suorittaa kaikki korjaukset, jotta voidaan taata tuotteen turvallinen ja luotettava käyttö.

TURVALLISUUSYMBOLIT

FI

Turvallisuussympolien tarkoituksena on kiinnittää huomiota mahdollisiin vaaroihin. Turvallisuussympolit ja niiden selitykset on syytä lukea tarkkaan ja ymmärtää perusteellisesti. Varoitussympolit eivät yksinään poista vaaran mahdollisuutta. Niiden antamat ohjeet ja varoitukset eivät korvaa kunnollisia onnettomuuksien ehkäisytoimenpiteitä.

⚠️ VAROITUS: Lue ja ymmärrä tämän käyttöoppaan kaikki turvallisuusohjeet, mukaan lukien kaikki turvallisuusvaroitussympolit, kuten ”VAARA”, ”VAROITUS” ja ”HUOMIO” ennen tuotteen käyttämistä. Alla olevien ohjeiden noudattamatta jättäminen saattaa aiheuttaa sähköiskun, tulipalon ja/tai vakavan henkilövahingon.

TURVALLISUUSOHJEET

Tällä sivulla kuvataan ja esitellään turvallisuussympolit, jotka saattavat esiintyä tässä tuotteessa. Lue, ymmärrä ja noudata kaikkia laitteen ohjeita ennen kuin yrität koota sen tai käyttää sitä.

	Turvallisuushälytys	Varoitoimet, jotka liittyvät turvallisuuteesi
	Lue käyttöopas	Käyttäjän on luettava käyttöopas vammарiskin vähentämiseksi.
	Käyttö sisätiloissa	Käytä tätä laitetta vain sisätiloissa
	Luokan II laite	Kaksinkertainen eristys

	Bluetooth®	Bluetooth®-symboli
	Sulake	Aikaviiveellinen pienoissulake
	CE	Tämä tuote vastaa sovellettavia EU-direktiivejä.
	UKCA	Tämä tuote vastaa sovellettavaa UK-lainsäädäntöä.
	WEEE	Vanhoja sähkölaitteita ei saa hävittää kotitalousjätteen mukana. Vie laite valtuutettuun kierrätyslaitokseen.
	Vaihtovirta	Virran tyyppi tai ominaisuus
	Tasavirta	Virran tyyppi tai ominaisuus
V	Voltti	Jännite
A	Ampeeri	Virta
Hz	Hertsiä	Taajuus (kierrosta sekunnissa)
W	Wattia	Teho
min	Minuutti	Aika
Ah	Ampeerituntia	Akun kapasiteetti
kg	Kilogramma	Paino
°C	Celsius	Lämpötila

YLEISET TURVALLISUUSOHJEET

⚠️ VAROITUS: Lue ja ymmärrä kaikki ohjeet. Alla olevien ohjeiden noudattamatta jättäminen saattaa aiheuttaa sähköiskun, tulipalon ja/tai vakavan henkilökohtaisen vamman.

Termi ”laite” kaikissa alla luetelluissa varoituksissa viittaa johdollisiin laitteisiin tai akkukäyttöisiin (johdottomiin) laitteisiin.

⚠️ VAROITUS: Pätevän huoltoteknikon tulee suorittaa kaikki korjaukset, jotta voidaan taata tuotteen turvallinen ja luotettava käyttö.

TYÖALUEEN TURVALLISUUS

- **Pidä työalue puhtaana ja hyvin valaistuna.**
Sotkuiset tai hämärit alueet aiheuttavat onnettomuuksia.
- **Älä käytä laitteita räjähdysriskissä ympäristössä, kuten esimerkiksi syttyvien nesteiden, kaasujen tai pölyn läheisyydessä.**
Laitteet tuottavat kipinöitä, jotka voivat sytyttää pölyn tai höyryt.

SÄHKÖTURVALLISUUS

- **Vältä koskettamasta kehollasi maadoitettuja pintoja,** kuten putkia, pattereita, liesiä ja jääkaappeja. Sähköiskun riski kasvaa, jos kehosi on maadoitettu.
- **Laitteen pistokkeiden on vastattava pistorasiaa.**
Älä koskaan muuta pistoketta millään tavalla. Älä käytä minkäänlaisia sovittin pistotulppia maadoitettujen laitteiden kanssa. Muokkaamattomat pistotulpat ja niihin sopivat pistorasiat vähentävät sähköiskun vaaraa.
- **Älä altista laitteita sateelle tai kosteille olosuhteille.** Laitteeseen pääsevä vesi lisää sähköiskun vaaraa.
- **Älä väärinkäytä johtoa.** Älä ikinä käytä johtoa laturin kantamiseen, vetämiseen tai pistorasiasta irrottamiseen. Pidä johto poissa tulen, öljyn, terävien reunojen tai liikkuvien osien läheltä. Vahingoittuneet tai sotkeutuneet johdot lisäävät sähköiskun vaaraa.
- Tämä keskitin voi toimia EGO-telakan PGX3000D:n kanssa kuvassa B1 luettelujen EGO-akkujen lataamiseksi.
- Tämä keskitin voi toimia EGO-varavirtalähteen PGX1400PB:n kanssa kuvassa B2 luettelujen EGO-akkujen lataamiseksi.

HUOLTO

- **Huollata laitteesi asiantuntevalla korjaajalla, joka käyttää vain identtisiä varaosia.** Näin varmistetaan, että laitteen turvallisuus säilyy.
- **Kun huollat laitetta, käytä vain identtisiä varaosia.** Noudata tämän oppaan huolto-osion ohjeita. Muiden kuin hyväksytyjen osien käyttö tai huolto-ohjeiden noudattamatta jättäminen saattaa aiheuttaa sähköiskun tai henkilövahingon vaaran.

KESKITTIMEN TURVALLISUUSOHJEET

- **Ennen kuin käytät akkukeskittintä,** lue kaikki ohjeet ja varoitusmerkinnät tästä käyttöoppaasta ja akkukeskittimestä, akusta ja akkua käyttävästä laitteesta laitteiden väärinkäytön ja mahdollisten

tapaturmien tai vahinkojen välttämiseksi.

- **Tätä laitetta ei ole tarkoitettu henkilöille (mukaan lukien lapset), joilla on alentunut fyysinen, aistinvarainen tai henkinen toimintakyky tai joilta puuttuu kokemusta ja tietoa, paitsi jos heidän turvallisuudestaan vastuussa oleva henkilö on neuvonut ja ohjeistanut heitä laitteen käytöstä.** Lapsia tulee valvoa, jotta he eivät leiki laitteella.
- **Jos virtajohto on vaurioitunut, sen saa vaarojen välttämiseksi vaihtaa vain valmistaja, valtuutettu huoltoliike tai vastaava ammattitaitoinen henkilö.**
- Tätä laitetta voivat käyttää yli 8-vuotiaat lapset ja henkilöt, joilla on alentunut fyysinen, aistillinen tai henkinen toimintakyky tai joilta puuttuu kokemusta ja tietoa, vain silloin, jos heitä on neuvottu ja ohjeistettu, miten laitetta tulee turvallisesti käyttää ja jos he ymmärtävät siihen liittyvät vaarat. Lapset eivät saa leikkiä laitteella. Lapset eivät saa puhdistaa tai huoltaa laitetta ilman aikuisen valvontaa.
- **Älä käytä keskitintä ulkona tai altista sitä kosteille tai märillä olosuhteille.** Keskittimeen pääsevä vesi lisää sähköiskun vaaraa.
- **Älä käsittele keskitintä, mukaan lukien keskittimen pistotulppa ja keskittimen liitännät, märin käsin.**
- **Lisäosan, jota akkukeskittimen valmistaja ei suosittele tai myy, käyttö saattaa aiheuttaa tulipalo-, sähköisku- tai henkilövahinkovaaran.**
- **Lataa vain valmistajan määrittelemällä keskittimellä.** Keskitin, joka sopii yhdyntyyppiselle akulle voi aiheuttaa tulipalovaaran, jos sitä käytetään toisenlaisen akun kanssa.
- **Älä väärinkäytä johtoa tai keskitintä.** Älä ikinä käytä johtoa keskittimen kantamiseen. Älä irrota pistoketta pistorasiasta vetämällä keskittimen johdosta. Se saattaa vahingoittaa johtoa tai keskitintä ja aiheuttaa sähköiskuvaaran. Vaihda vahingoittuneet johdot välittömästi.
- **Tarkista, että johto sijaitsee siten, että sen päälle ei voi astua, siihen ei voi kompastua, se ei joudu kosketuksiin terävien reunojen tai liikkuvien osien kanssa tai jollain muulla tavalla vaurioidu tai altistu rasitukselle.** Tämä vähentää tahattoman putoamisen riskiä. Putoaminen voi aiheuttaa vammoja ja vahingoittaa johtoja, mikä puolestaan voi johtaa sähköiskuihin.
- **Pidä johto ja keskitin etäällä kuumasta, jotta niiden kotelot tai sisäosat eivät vahingoitu.**

- **Älä anna bensiinin, öljyjen, öljypohjaisten tuotteiden ym. päästä kosketuksiin muoviosien kanssa.** Nämä materiaalit sisältävät kemikaaleja, jotka saattavat vahingoittaa, heikentää tai tuhota muovia.
- **Älä käytä keskitintä, jossa on viallinen johto tai pistoke. Ne voivat aiheuttaa oikosulun tai sähköiskun.** Korjauta tai vaihdata viallinen keskitin valtuutetulla huoltoteknikolla EGO-huoltoliikkeessä.
- **Älä käytä keskitintä, jos siihen on osunut voimakas isku, se on pudonnut tai vaurioitunut muulla tavalla.** Vie se valtuutetulle huoltoteknikolle sähköjärjestelmän tarkastamiseksi, jotta voidaan varmistaa keskittimen hyvä käyttökunto.
- **Älä pura keskitintä.** Vie se valtuutetulle huoltoteknikolle, jos se vaatii huoltoa tai korjausta. Virheellinen kokoaminen voi aiheuttaa sähköiskun tai tulipalon.
- **Irrota keskitin pistorasiasta ennen kuin teet minkäänlaisia huoltotoimenpiteitä tai puhdistat sitä, jotta vähennät sähköiskun vaaraa.**
- **Irrota keskitin aina virtalähteestä, kun et käytä sitä.** Näin vähennät sähköiskun tai keskittimen voittumisen vaaraa, jos metalliesineitä putoaa sen aukkoon. Se estää myös keskittimen vahingoittumisen virtapiikin aikana.
- **Sähköiskun vaara.** Älä koske lähtöliittimen eristämätöntä osaa tai eristämätöntä akun napaa.
- **Valvo laitetta tarkasti, jos sitä käytetään lasten lähellä, jotta vältetään loukkaantumisvaara.**
- **Älä laita keskitintä veteen tai muuhun nesteeseen sähköiskuvaaran vähentämiseksi.** Älä sijoita laitetta paikkaan, josta se voi pudota tai sen voi vetää ammeeseen tai altaaseen, äläkä varastoi sitä tällaisessa paikassa.
- **Latauksen aikana akut on sijoitettava hyvin ilmastoituun tilaan** (akkujen keskitimet vapauttavat kaasuja ilmakehään normaalin latauksen aikana).
- **Säilytä nämä ohjeet.** Lue ne säännöllisesti ja käytä niitä muiden laitteen käyttäjien ohjeistamisessa. Jos lainaat tämän laitteen jollekulle muulle, lainaa samalla myös nämä ohjeet tuotteen väärinkäytön ja mahdollisten tapaturmien välttämiseksi.

JATKOJOHDOT

VAROITUS: JATKOJOHTOA EI SAA KÄYTTÄÄ, ELLEI SE OLE EHDOTTOMAN VÄLTÄMÄTÖNTÄ.

Väärän jatkojohdon käyttäminen voi aiheuttaa tulipalon ja sähköiskun vaaran. Jos on käytettävä jatkojohtoa, varmista, että:

- Jatkojohdon pistokkeessa on sama määrä samankokoisia ja samanmuotoisia tappeja kuin keskittimen pistokkeessa.
- Johto on oikein kytketty ja sähköisesti hyvässä kunnossa.
- Koko on riittävän suuri keskittimen vaihtovirta-ampeerin nimellisarvolle alla olevan määritelmän mukaisesti:

Johdon pituus (metriä)	15 m	30 m
Johdon koko (mm ²)	0,75 mm ²	0,75 mm ²

- Jatkojohto on väliaikainen ratkaisu. Siirrä keskitin tavalliseen pistorasiaan heti, kun työ on suoritettu.
- Älä koskaan kytke useampaa keskitintä tai muuta laitetta jatkojohtoon.
- Älä koskaan käytä jatkojohtoa, jonka teho on pienempi kuin keskittimen arvokilvessä oleva teho.
- Älä yhdistä (ketjuta) jatkojohtoja.

SÄILYTÄ NÄMÄ OHJEET!

TEKNISET TIEDOT

Keskittimen ottovirta	220–240 V ~, 50/60 Hz, 1600 W
Keskittimen lähtö	56 V  , maks. 24 A
Yhteensopiva telakka	PGX3000D
Yhteensopiva varavirtalähde	PGX1400PB
Latausaika	Noin 45 min 3 x BA2800T (5,0 Ah) 100 min 3 x BA6720T (12,0 Ah) 170 min HC2240T (40,0 Ah) + 2 x BA4200T (7,5 Ah)
Suosittelun latauslämpötila	5–40 °C
Suosittelun säilytyslämpötila	-20–70 °C
Keskittimen paino	5,2 kg

SUOSITELLUT LISÄVARUSTEET

VAROITUS: Käytä vaihto-osina vain alla lueteltuja identtisiä varaosia. Sellaisten osien käyttö, jotka eivät vastaa alkuperäisiä laitemäärittäjiä, saattaa aiheuttaa vääranlaisen toiminnan ja heikentää turvallisuutta.

OSAN NIMI	MALLIN NUMERO
PGX™ E-Track-asennussarja	AEK1000

KUVAUS

TUNNE KESKITTIMESI (kuva A)

- Keskittimen tilan merkkivalo
- Bluetooth®/WI-FI-painike
- Bluetooth®/WI-FI-merkkivalo
- Virtajohto
- Kaulus
- Liitin
- Kumilohko (2)
- Seinäkiinnitysreikä (4)
- Telakan tilan merkkivalo
- Akkupaikan tilan merkkivalo telakalle (3)
- Varavirtalähteen AC-tilan merkkivalo
- Akkupaikan tilan merkkivalo varavirtalähteelle (3)

* EI SISÄLLY TOIMITUKSEEN

KÄYTTÖ

AKKUJEN LATAAMINEN

PGX™ 1600 W:n keskitin on suunniteltu lataamaan EGO-akkuja, jotka on asennettu EGO PGX™ 3-PORTTISEEN TELAKKAAN PGX3000D ja/tai EGO-akkuja, jotka on asennettu EGO PGX™ VARAVIRTALÄHTEESEEN PGX1400PB. Lue telakan ja varavirtalähteen mukana toimitettu käyttöohje.

HUOMAUTUS: Litium-ioniakut toimitetaan osittain ladattuna. Ennen kuin käytät niitä ensimmäisen kerran, lataa akut täyteen.

- Varmista, että pistorasian sulake tai katkaisija on mitoitettu vähintään 10 ampeerille.
- Vältä käyttämästä pistorasiaa, jossa on hapettuneita tai vaurioituneita napakappaleita.
- Latauksen aikana akut on sijoitettava hyvin ilmastoituun tilaan (akkujen keskitimet vapauttavat kaasuja ilmakehään normaalin latauksen aikana).

Keskittimen yhteensopivuus telakan ja/tai varavirtalähteen kanssa (kuva C)

Kuvassa D1 näytetään, miten akut ladataan telakan kautta:

- Työnnä keskitimen liittimen kaulus telakkaan, kunnes kuulet napsautuksen kuvan D1 mukaisesti (vaihe 1).

HUOMAUTUS: Keskittimen irrottaminen telakasta kuvan D2 mukaisesti.

- Yhdistä telakka seuraavaan telakkaan samalla tavalla (vaihe 2).
- Kytke keskitin virtalähteeseen (vaihe 3). Keskittimen tilan merkkivalo ja telakan tilan merkkivalo palavat vihreinä, mikä osoittaa, että keskitin ja telakka toimivat oikein ja voivat ladata akkuja.
- Kohdistä akun kohotetut urat jonkin telakan akkupaikan kiinnitysaukoihin. Liu'uta akku alas akkupaikkaan (vaihe 4). Akun vapautuspainike ponnahtaa esiin osoittaen, että akku on kunnolla kiinni.
- Keskitin kommunikoi telakkaan asennetun akun kanssa akun kunnan arvioimiseksi. Kun akku täyttää latausolosuhteet, keskitin alkaa ladata akkua ja keskitimen tilan merkkivalo ja akkupaikan tilan merkkivalo (asetetun akun yläpuolella) vilkkuu vihreänä.
- Aseta lisää akkuja telakoihin.
- Kun kytket lisää telakoita keskitimeen, keskitin syöttää virtaa telakoille läheisyysjärjestyksessä – keskitintä lähinnä oleva telakka saa virran ensin. Vilkkuva vihreä akkupaikan tila auttaa tunnistamaan, mitä akkua ladataan parhaillaan.
- Kun akut on ladattu täyteen, keskitimen tilan merkkivalo ja akkupaikan tilan merkkivalot palavat vihreinä. Akkujen "akkutehomittarien" merkkivalot sammuvat. On suositeltavaa irrottaa keskitin virtalähteestä, jos sitä ei käytetä pitkään aikaan.

























HUOMAA:

- Täysin täyteen ladatun akun merkittävästi lyhentynyt käyttöaika viittaa siihen, että akun käyttöikä on lähenemässä loppua, ja se on vaihdettava.
- Keskitin, telakka ja varavirtalähde voivat lämmetä latauksen aikana. Tämä kuuluu normaaliin toimintaan. Lataa hyvin ilmastoidussa paikassa.

HUOMAUTUS: Katso samassa telakassa/ varavirtalähteessä olevien akkujen latausjärjestys EGO-telakan PGX3000D ja EGO-varavirtalähteen PGX1400PB käyttöohjeista.

FI

Keskittimen, telakan ja varavirtalähteen merkkivalot

KESKITIN		TELAKKA		VARAVIRTALÄHDE	
Keskittimen tila	Keskittimen tilan merkkivalo	Telakan tilan merkkivalo	Akkupaikan tilan merkkivalo(t)	AC-tilan merkkivalo	Akkupaikan tilan merkkivalo(t)
Valmiustila (ei akkua ladattavaksi)	 Palaa vihreänä	 Palaa vihreänä	Ei pala	 Palaa vihreänä	Ei pala
Normaali lataus	 Viikkuu vihreänä	 Palaa vihreänä	 Ladattavan akun yläpuolella on vilkkuva vihreä	 Palaa vihreänä	 Ladattavan akun yläpuolella on vilkkuva vihreä
Lataus on hidasta, kun keskittimen lämpötila on 40–60 °C	 Viikkuu oranssina	 Palaa vihreänä	 Ladattavan akun yläpuolella on vilkkuva vihreä	 Palaa vihreänä	 Ladattavan akun yläpuolella on vilkkuva vihreä
Täyteen ladattu	 Palaa vihreänä	 Palaa vihreänä	 Täyteen ladattujen akkujen yläpuolella palaa vihreä valo	 Palaa vihreänä	 Täyteen ladattujen akkujen yläpuolella palaa vihreä valo
Keskitin on liian kuuma tai liian kylmä	 Palaa punaisena	Ei pala	Ei pala	Ei pala	Ei pala
Keskittimen virhe	 Viikkuu punaisena	Ei pala	Ei pala	Ei pala	Ei pala
Keskitin toimii normaalisti. Kuumen tai kylmän akun lataaminen	 Palaa vihreänä	 Palaa vihreänä	 Ladattavan akun yläpuolella palaa punainen valo	 Palaa vihreänä	 Ladattavan akun yläpuolella palaa punainen valo

FI

KUUMAN TAI KYLMÄN AKUN LATAAMINEN

Jos lataustelakassa oleva akku on normaalin lämpötila-alueen ulkopuolella, vastaava akkupaikan tilan merkkivalo palaa punaisena ja akun virran merkkivalo sammuu. Kun akku jäähtyy tai lämpenee normaalille lämpötila-alueelle, akku alkaa latautua uudelleen automaattisesti.

AKUN TAI TELAKAN/VARAVIRTUALÄHTEEN VIRHE

Jos akun virhe tunnustetaan, vastaava akkupaikan tilan merkkivalo vilkkuu punaisena ja akun virran merkkivalo sammuu.

- Poista akku ja laita se uudelleen telakkaan/varavirtalähteeseen. Jos akkupaikan tilan merkkivalo vilkkuu edelleen punaisena, kokeile ladata toista akkua, jonka tiedetään toimivan.
- Jos uusi vaihtoakku voidaan ladata normaalisti, alkuperäinen akku on viallinen.
- Jos akkupaikan tilan merkkivalo vilkkuu edelleen punaisena yritettäessä ladata toimivaa akkua, nollaa keskitin irrottamalla keskitin virtalähteestä ja odottamalla, kunnes keskittimen tilan merkkivalo sammuu. Liitä sitten pistoke takaisin virtalähteeseen.
- Jos akkupaikan tilan merkkivalo vilkkuu edelleen punaisena vaiheen 3 jälkeen, telakka/varavirtalähde voi olla viallinen.

KESKITTIMEN KIINNITTÄMINEN

Seinäkiinnitysreiät

- Varmista, että kaksi kumilohkoa sopivat keskittimen takaosan yläaukkoihin (kuva E1).
- Käytä neljää M5-ruuvia, vähintään 76 mm:n pituisia ja aluslevyjä (eivät sisälly toimitukseen) kiinnittäaksesi keskittimen turvallisesti seinään (kuva E2).

HUOMAUTUS: Asennuspinnan tulee olla vähintään 19 mm:n paksuinen keskittimen pysymisen maksimoimiseksi.

Asentaminen E-Track-kiskoon (sarja myydään erikseen) (kuva F)

F-1	E-Track-pidike (2)
F-2	E-Track-kisko
F-3	Kumipuskuri (2)
F-4	Pultti- ja aluslevysarja (2)

EGO e-Track -asennussarja tarvitaan keskittimen kiinnittämiseksi E-Track-kiskoon.

- Irrota keskitin virtalähteestä.
- Poista kuvassa E1 esitetyt kaksi kumilohkoa.

- Asenna E-track-pidikkeet (sisältyvät sarjaan) syvennyksiin (jotka vapautuivat kumilohkoilta) kuvassa F esitetyllä tavalla.
- Kiinnitä kukin E-track-pidike keskittimeen M5-pultti- ja aluslevysarjalla (sisältyy sarjaan).
- Aseta kaksi kumipuskuria (sisältyvät sarjaan) keskittimen takana oleviin ulompiin ala-aukkoihin.
- Kiinnitä keskitin E-track-kiskoon E-track-pidikkeillä kuvan mukaisesti ja varmista, että keskitin on kiinnittynyt kiskoon.
- Voit irrottaa keskittimen E-track-kiskosta painamalla E-track-pidikkeissä olevia vapautusvipuja ja vetämällä keskittimen pois.

HUOMAA: E-Track-pidikkeen reikä voi toimia varkaudenestolaitteena riippulukon avulla (ei sisälly toimitukseen). Varren halkaisija on 5–7 mm.

VIESTINTÄTEKNIikka

Jos haluat tietoja yhdistettyjen tuotteiden ja palveluiden koko valikoimasta, mukaan lukien yhdistämisohjeet, skannaa alla oleva QR-koodi tai käy osoitteessa www.egopowerplus.eu/connect.



HUOLTAMINEN

VAROITUS: Vakavien henkilövahinkojen välttämiseksi irrota keskitin pistorasiasta ja irrota akut telakasta, kun puhdistat tai teet huoltotoimenpiteitä.

VAROITUS: Kompressoitun kuivailman käyttöä ei suositella keskittimen puhdistusmenetelmäksi. Jos kompressoitulla ilmalla puhdistaminen on ainoa vaihtoehto, käytä aina keskittimen puhdistuksen aikana suojalaseja, joissa on sivusuojat. Jos työ on pölyistä, käytä myös hengityssuojainta.

VAROITUS: Jos sähköjohto on vaurioitunut, sen saa vaarojen välttämiseksi vaihtaa vain valmistaja, valtuutettu huoltoliike tai vastaava ammattitaitoinen henkilö.

FI

YLEINEN KUNNOSSAPITO

Vältä liuotainaineiden käyttöä, kun puhdistat muoviosia. Useimmat muovit ovat herkkiä vaurioitumaan erilaisista kaupallisista liuottimista ja voivat vaurioitua niiden käytöstä.

Käytä lian, pölyn, öljyn ja rasvan yms. puhdistamiseen puhtaita liinoja.

VAROITUS: Älä koskaan anna jarrunesteiden, bensiinin, öljypohjaisten tuotteiden, irrotusöljyn ym. koskea muoviosiin. Kemikaalit voivat vaurioittaa, heikentää tai tuhota muovin, mikä voi johtaa vakavaan henkilövahinkoon.

VAROITUS: Käytä huollossa vain identtisiä EGO-varaosia. Muiden osien käyttö saattaa aiheuttaa vaaran tai laitteen vaurioitumisen. Anna EGO-huoltoliikkeen asiantuntevan huoltoteknikon tehdä kaikki korjaukset, jotta laite on varmasti turvallinen ja luotettava. Kun laite ei ole käytössä, säilytä sitä sisätiloissa.

YMPÄRISTÖNSUOJELU



Älä hävitä sähkölaitteita lajittelemattomana talousjätteenä, käytä erillisiä keräilypisteitä.

Kysy tarkemmat tiedot jätteidenkeräyspisteistä paikallisilta viranomaisilta.

Jos sähkölaitteita viedään kaatopaikalle, pohjaveteen saattaa vuotaa vaarallisia aineita ja päätyä sitä kautta ruokaketjuun. Tämä vahingoittaa terveyttäsi ja hyvinvointiasi.

VIANMÄÄRITYS

ONGELMA	SYY	RATKAISU
Keskittimen tilan merkkivalo vilkkuu oranssina.	Keskittin lataa hitaasti, kun keskittimen lämpötila on 40 – 60° C, mikä on normaalia toimintaa.	Mitään toimenpiteitä ei tarvita.
Keskittimen tilan merkkivalo vilkkuu punaisena.	<ol style="list-style-type: none"> 1. Keskittimen antovirran ylivirta. 2. Keskittimen tuuletin on tukossa tai vaurioitunut. 3. AC-tulon alijännite. 	<ol style="list-style-type: none"> 1. Nollaa keskitin irrottamalla keskittimen pistoke virtalähteestä ja odottamalla, kunnes keskittimen tilan merkkivalo sammuu, ja kytke sitten pistoke takaisin virtalähteeseen. Jos se ei toimi, soita EGO-asiakaspalveluun. 2. Irrota keskitin pistorasiasta, ravistele keskitintä hieman, ja kytke sitten keskitin uudelleen virtalähteeseen nähdäksesi, toimiiko keskitin normaalisti. Jos se ei toimi, soita EGO-asiakaspalveluun. 3. Mitään toimenpiteitä ei tarvita. Keskitin jatkaa lataamista, kun AC-tulojännite on vakaa. Jos AC-tulojännite ei vielääkään ole vakaa monien kertojen jälkeen, irrota keskittimen pistoke virtalähteestä ja odota, kunnes keskittimen tilan merkkivalo sammuu, ja kytke sitten pistoke uudelleen virtalähteeseen.
Keskittimen tilan merkkivalo palaa punaisena.	<ol style="list-style-type: none"> 1. Keskitin on liian kuuma. 2. Keskitin on liian kylmä. 	<ol style="list-style-type: none"> 1. Irrota keskitin virtalähteestä ja odota, kunnes keskitin jäähtyy, ja kytke sitten pistoke uudelleen virtalähteeseen. Jos se ei toimi, soita EGO-asiakaspalveluun. 2. Anna keskittimen lämmetä. Lataus jatkuu, kun keskitin palaa normaaliin lämpötilaan.
Yhden akun yläpuolella oleva akkupaikan tilan merkkivalo palaa punaisena. Keskittimen tilan merkkivalo on vihreä.	Akku on liian kuuma tai kylmä.	Anna akun jäähtyä tai lämmetä. Lataus alkaa, kun akku palaa normaaliin lämpötilaan.
Telakan/ varavirtalähteen tilan merkkivalo sammuu. Keskittimen tilan merkkivalo vihreä.	<ol style="list-style-type: none"> 1. Huono liitäntä akun ja telakan/ varavirtalähteen välillä. 2. Viallinen keskittimen telakka/ varavirtalähde. 	<ol style="list-style-type: none"> 1. Yritä irrottaa keskittimen liitin ja kytkeä se uudelleen telakkaan/varavirtalähteeseen. 2. Ota yhteys EGO-huoltoliikkeeseen telakan/ varavirtalähteen vaihtamiseksi.

ONGELMA	SYY	RATKAISU
<p>Yhden akun yläpuolella oleva akkupaikan tilan merkkivalo vilkkuu punaisena.</p> <p>Keskittimen tilan merkkivalo on vihreä.</p>	<p>Akku tai yksi kolmesta telakan/ varavirtalähteen akkupaikasta on viallinen.</p>	<ol style="list-style-type: none"> Poista akku ja laita se uudelleen telakkaan/ varavirtalähteeseen. Jos akkupaikan tilan merkkivalo vilkkuu edelleen punaisena, kokeile ladata toista akkua. Jos uusi vaihtoakku voidaan ladata normaalisti, alkuperäinen akku on viallinen. Jos akkupaikan tilan merkkivalo vilkkuu edelleen punaisena akun vaihtamisen jälkeen, nollaa keskitin irrottamalla keskitin virtalähteestä ja odottamalla, kunnes keskittimen tilan merkkivalo sammuu, kytke sitten pistoke uudelleen virtalähteeseen. <p>Jos akkupaikan tilan merkkivalo vilkkuu edelleen punaisena vaiheen 3 jälkeen, telakka/varavirtalähde voi olla viallinen – soita EGO-asiakaspalveluun.</p>
<p>Telakan tilan ilmaisin ja kaikki akkupaikkojen tilan merkkivalot vilkkuvat punaisina.</p>	<p>Telakka on viallinen.</p>	<p>Ota yhteys EGO-huoltoliikkeeseen telakan vaihtamiseksi.</p>
<p>Varavirtalähteen tilan merkkivalo vilkkuu punaisena.</p>	<p>Varavirtalähde on viallinen.</p>	<p>Ota yhteys EGO-huoltoliikkeeseen varavirtalähteen vaihtamiseksi.</p>
	<p>Varavirtalähteen tuuletin on tukossa tai vaurioitunut.</p>	<p>Ota yhteys EGO-huoltoliikkeeseen huoltoa tai vaihtoa varten tarpeen mukaan.</p>

FI

TAKUU

EGON TAKUUEHDOT

Verkkosivustolta egopowerplus.eu löydät EGO:n takuukäytännön täydelliset ehdot.

LES ALLE INSTRUKSJONER!



LES BRUKERHÅNDBOKEN

⚠ MERKNAD: Disse instruksjonene skal også være tilgjengelige i et alternativt format, f.eks. på en nettside.

⚠ ADVARSEL: For å sikre sikkerhet og pålitelighet bør alle reparasjoner utføres av en kvalifisert servicetekniker.

SIKKERHETSSYMBOLER

Hensikten med sikkerhetssymboler er å tiltrekke deg oppmerksomheten mot mulige farer. Sikkerhetssymbolene og forklaringene krever din fulle oppmerksomhet og forståelse. Symbolvarslene eliminerer ikke farer i seg selv. Instruksjonene og advarslene de gir er ingen erstatning for riktige ulykkesforebyggende tiltak.

⚠ ADVARSEL: Sørg for å lese og forstå alle sikkerhetsinstruksjonene i denne brukerhåndboken, inkludert alle sikkerhetsvarselssymboler som «FARE», «ADVARSEL», og «FORSIKTIG» før du bruker dette produktet. Hvis du ikke følger alle instruksjonene nedenfor, kan det føre til elektrisk støt, brann og/eller alvorlig personskade.

SIKKERHETSINSTRUKSER

Denne siden viser og beskriver sikkerhetssymboler som kan vises på dette produktet. Les, forstå og følg alle instruksjoner på enheten før du begynner montering og tar den i bruk.

	Sikkerhetsvarsel	Forholdsregler for å ivareta din sikkerhet
	Les brukermanualen	For å redusere risikoen for skader må brukeren lese bruksanvisningen.
	Innendørs bruk	Dette produktet skal bare brukes innendørs
	Klasse II konstruksjon	Dobbeltisolert konstruksjon
	Bluetooth®	Bluetooth® Symbol

	T25A	Sikringskoblinger	Sikringskobling med tidsforsinkelse
	CE	CE	Dette produktet er i samsvar med gjeldende EF-direktiver.
	UKCA	UKCA	Dette produktet er i samsvar med gjeldende britisk lovgivning.
	WEEE	Elektrisk og elektronisk avfall	Elektriske produkter skal ikke kastes sammen med husholdningsavfallet. Send til en autorisert gjenvinner.
	~	Vekselstrøm	Type eller en karakteristikk av strømtype
	≡	Likestrøm	Type eller en karakteristikk av strømtype
V	Volt		Spenning
A	Ampere		Gjeldende
Hz	Hertz		Frekvens (sykluser per sekund)
W	Watt		Strøm
min	Minutter		Tid
Ah	Ampere-timer		Batterikapasitet
kg	Kilogram		Vekt
°C	Celsius		Temperatur

NO

GENERELLE SIKKERHETSINSTRUKSJONER

⚠ ADVARSEL: Les og forstå alle instruksjonene. Unnlattelse av å følge alle instruksjonene nedenfor kan føre til elektrisk støt, brann og/eller alvorlig personskade.

Begrepet «apparat» i alle advarslene nedenfor refererer til apparater med ledning eller batteridrevne (trådløse) apparater.

⚠ ADVARSEL: For å sikre sikkerhet og pålitelighet bør alle reparasjoner utføres av en kvalifisert servicetekniker.

ARBEIDSSOMRÅDESIKKERHET

- **Hold arbeidsområdet rent og godt opplyst.** Rotete eller mørke områder inviterer til ulykker.
- **Ikke bruk apparater i eksplosive omgivelser, for eksempel i nærvær av brennbare væsker, gasser eller støv.** Apparater lager gnister som kan antenne støvet eller røyken.

ELEKTRISK SIKKERHET

- **Unngå kroppskontakt med jordede overflater,** som rør, radiatorer, komfyrer og kjøleskap. Det er økt risiko for elektrisk støt hvis kroppen din er jordet.
- **Støpslene må samsvare med stikkontakten.** Aldri modifierer støpselet på noen måte. Ikke bruk noen adapterplugger med jordede apparater. Umodifiserte støpsler og matchende stikkontakter vil redusere risikoen for elektrisk støt.
- **Ikke utsett apparater for regn eller våte forhold.** Vann som kommer inn i et apparat vil øke risikoen for elektrisk støt.
- **Ikke misbruk ledningen.** Bruk aldri ledningen til å bære, trekke eller koble fra apparatet. Hold ledningen unna varme, olje, skarpe kanter eller bevegelige deler. Skadede eller sammenfiltrede ledninger øker risikoen for elektrisk støt.
- Denne huben kan fungere med EGO Dock PGX3000D for å lade EGO-batteripakkene oppført i Fig. B1.
- Denne huben kan fungere med EGO Power bank PGX1400PB for å lade EGO-batteripakkene oppført i Fig. B2.

NO

SERVICE

- **Få apparatet ditt til service av en kvalifisert reparasjonsperson som bare bruker identiske reservedeler.** Dette vil sikre at sikkerheten til apparatet opprettholdes.
- **Når du utfører service på et apparat, bruk kun identiske reservedeler. Følg instruksjonene i vedlikeholdsdelen av denne håndboken.** Bruk av uautoriserte deler eller unnlattelse av å følge vedlikeholdsinstruksjonene kan skape en risiko for støt eller skade.

SIKKERHETSINSTRUKSJONER FOR HUB

- **Før du bruker batterihuben,** les alle instruksjoner og advarselmerker i denne håndboken og på batterihuben, batteripakken og produktet som bruker batteriet for å forhindre misbruk av produktene og mulig skade eller skade.

- **Dette apparatet er ikke beregnet for bruk av personer (inkludert barn) med reduserte fysiske, sensoriske eller mentale evner, eller mangel på erfaring og kunnskap, med mindre de har fått tilsyn eller instruksjoner om bruk av apparatet av en person som er ansvarlig for deres sikkerhet. Barn bør overvåkes for å sikre at de ikke leker med apparatet.**
- **Hvis strømledningen er skadet, må den skiftes ut av produsenten, dennes servicerepresentant eller tilsvarende kvalifiserte personer for å unngå fare.**
- Dette apparatet kan brukes av barn fra 8 år og oppover og personer med reduserte fysiske, sensoriske eller mentale evner eller mangel på erfaring og kunnskap dersom de har fått tilsyn eller instruksjoner om bruk av apparatet på en sikker måte og forstår farene. involvert. Barn skal ikke leke med apparatet. Rengjøring og brukervedlikehold skal ikke utføres av barn uten tilsyn.
- **Ikke bruk navet utendørs eller utsett det for våte eller fuktige forhold.** Vann som kommer inn i navet øker risikoen for elektrisk støt.
- **Ikke håndter nav, inkludert hubpluggen og hubterminalene, med våte hender.**
- **Bruk av et tilbehør som ikke er anbefalt eller solgt av batterihubprodusenten kan føre til risiko for brann, elektrisk støt eller personskade.**
- **Lad kun med navet spesifisert av produsenten.** En hub som er egnet for én type batteripakke kan skape brannfare når den brukes med en annen batteripakke.
- **Ikke misbruk ledningen eller navet.** Bruk aldri ledningen til å bære navet. Ikke trekk i hubledningen for å koble støpselet fra en stikkontakt. Skade på ledningen eller navet kan oppstå og skape fare for elektrisk støt. Skift ut skadede ledninger umiddelbart.
- **Pass på at ledningen er plassert slik at den ikke blir tråkket på, snublet over, kommer i kontakt med skarpe kanter eller bevegelige deler, eller på annen måte bli utsatt for skade eller påkjenning.** Dette vil redusere risikoen for utilsikket fall, noe som kan føre til personskade og skade på ledningen, som kan resultere i elektrisk støt.
- **Hold ledningen og navet fra varme for å unngå skade på huset eller interne deler.**
- **Ikke la bensin, oljer, petroleumsbaserte produkter osv. komme i kontakt med plastdeler.** Disse materialene inneholder kjemikalier som kan skade, svekke eller ødelegge plast.

- **Ikke bruk navet med en skadet ledning eller støpsel, som kan forårsake kortslutning og elektrisk støt.** Hvis det er skadet, få navet reparert eller skiftet ut av en autorisert servicetekniker ved et EGO-servicesenter.
- **Ikke bruk navet hvis det har fått et kraftig slag, falt i gulvet eller på annen måte har blitt skadet på noen måte.** Ta med til en autorisert servicetekniker for en elektrisk sjekk for å finne ut om huben er i god stand.
- **Ikke demonter navet.** Ta den til en autorisert servicetekniker når service eller reparasjon er nødvendig. Feil montering kan føre til fare for elektrisk støt eller brann.
- **Koble navet fra stikkkontakten før du prøver vedlikehold eller rengjøring for å redusere risikoen for elektrisk støt.**
- **Koble huben fra strømforsyningen når den ikke er i bruk.** Dette vil redusere risikoen for elektrisk støt eller skade på navet hvis metallgjenstander skulle falle inn i åpningen. Det vil også bidra til å forhindre skade på navet under en strømstøt.
- **Risiko for elektrisk støt.** Ikke berør den uisolerte delen av utgangskontakten eller den uisolerte batteriterminalen.
- **For å redusere risikoen for skade, er nøye tilsyn nødvendig når et apparat brukes i nærheten av barn.**
- **For å redusere risikoen for elektrisk støt, ikke legg navet i vann eller annen væske.** Ikke plasser eller oppbevar apparatet der det kan falle eller trekkes ned i et badekar eller en vask.
- **Under lading må batteripakkene plasseres i et godt ventilert område** (for hubs for batteripakker som slipper ut gasser til atmosfæren under normal lading).
- **Lagre disse instruksjonene.** Se dem ofte og bruk dem til å instruere andre som kan bruke dette apparatet. Hvis du låner dette apparatet til noen andre, låner du også ut disse instruksjonene til dem for å forhindre misbruk av produktet og mulig skade.

SKJØTELEDNINGER

⚠ ADVARSEL: EN SKJØTELEDNING BØR IKKE BRUKES MED MINDRE DET ER ABSOLUT NØDVENDIG. Bruk av feil skjøteledning kan føre til fare for brann og elektrisk støt. Hvis en skjøteledning må brukes, sørg for:

- Pinnene på støpselet til skjøteledningen har samme antall, størrelse og form som støpselet på navet.
 - Ledningen er riktig kablet og i god elektrisk stand.
 - Størrelsen er stor nok for vekselstrømsstyrke for navet som spesifisert nedenfor:
- | | | |
|--------------------------------------|----------------------|----------------------|
| Ledningslengde (meter) | 15 m | 30 m |
| Ledningsstørrelse (mm ²) | 0,75 mm ² | 0,75 mm ² |
- En skjøteledning er en midlertidig løsning. Flytt navet til en standard kontakt så snart jobben er fullført.
 - Koble aldri mer enn én hub eller annen enhet til en skjøteledning.
 - Bruk aldri en skjøteledning med en wattstyrke som er lavere enn effekten på navets merkeskilt.
 - Ikke koble (kjede) skjøteledninger.

LAGRE DISSE INSTRUKSJONENE!

SPESIFIKASJONER

Hub-inngang	220 – 240 V~, 50 / 60 Hz, 1600 W
Hub-utgang	56 V , maks. 24 A
Kompatibel dokkingstasjon	PGX3000D
Kompatibel Power Bank	PGX1400PB
Ladetid	Ca 45 min for 3 x BA2800T (5.0Ah) 100 min for 3 x BA6720T (12.0Ah) 170 min for HC2240T (40.0Ah) + 2 x BA4200T (7.5 Ah)
Anbefalt ladetemperatur	5 – 40 °C
Anbefalt lagringstemperatur	-20 – 70 °C
Dokkvekt	5,2 kg

ANBEFALT TILBEHØR

⚠ ADVARSEL: Bruk bare identiske reservedeler som er oppført nedenfor. Bruk av deler som ikke oppfyller spesifikasjonene for originalutstyr kan føre til feil ytelse og kompromittert sikkerhet.

DELNAVN	MODELLNUMMER
PGX™ E-Track monteringssett	AEK1000

NO

BESKRIVELSE

KJENN DIN HUB (Fig. A)

1. Hubstatusindikator
 2. Bluetooth®/WI-FI-knapp
 3. Bluetooth®/WI-FI-indikator
 4. Strømledning
 5. Halsbånd
 6. Kobling
 7. Gummiblokk (2)
 8. Veggmonteringshull (4)
 - 9*. Dokkstatusindikator
 - 10*. Statusindikator for batterirom for dokkingstasjon (3)
 - 11*. Power Bank AC-statusindikator
 - 12*. Statusindikator for batterirom for Power Bank (3)
- * IKKE INKLUDERT

NO

OPERASJON

LADING AV BATTERIPAKKER

PGX™ 1600W-huben er designet for å lade EGO-batteripakker installert i EGO PGX™ 3-PORTS DOCK PGX3000D og/eller lade EGO-batteripakker installert i EGO PGX™ POWER BANK PGX1400PB. Les brukermanualen som følger med dokken og powerbanken.

MERK: Litium-ion batteripakker sendes delvis ladet. Før du bruker dem for første gang, lad opp batteripakkene helt.

- Forsikre deg om at strømuttakets sikring eller kretsbytter er klassifisert til minst 10 ampere.
- Unngå å bruke et strømuttak med oksiderte eller skadede polstykker.
- **Under lading må batteripakkene plasseres i et godt ventilert område** (for hubs for batteripakker som slipper ut gasser til atmosfæren under normal lading).

Hubkompatibilitet med dokkingstasjon og/eller strømbank (fig. C)

Fig. D1 viser hvordan du lader batteripakkene via dokkene:

1. Skyv kragen på navkontakten inn på dokken til du hører et klikk som vist i fig. D1 (trinn 1).

MERK: For å koble navet fra dokken som vist i Fig. D2.

2. Koble dokken til neste dokking på samme måte (trinn 2).

























3. Koble huben til strømforsyningen (trinn 3). Hubstatusindikatoren og dokkstatusindikatoren vil lyse grønt, noe som indikerer at huben og dokken fungerer som den skal og kan lade batteripakkene.
4. Rett inn de hevede ribbene på en batteripakke med monteringssporene i en av dokkens batteribrønner. Skyv batteripakken ned i batteribrønnen (trinn 4). Batteriutløserknappen vil sprette opp og indikerer at batteripakken er godt festet.
5. Huben vil kommunisere med batteripakken som er installert på dokken for å evaluere tilstanden til batteripakken. Når batteripakken oppfyller ladebetingelsene, vil huben begynne å lade batteripakken og hubstatusindikatoren og batteribrønnstatusindikatoren (over den innsatte batteripakken) vil blinke grønt.
6. Sett inn flere batteripakker på dokkene.
7. Når du kobler flere dokker til huben, vil huben levere strøm til dokkene i rekkefølgen etter nærhet – dokken nærmest huben får strøm først. Den blinkende grønne batteribrønnstatusen hjelper til med å identifisere hvilket batteri som for øyeblikket lades.
8. Når batteripakkene er fulladet, vil hubstatusindikatoren og batteribrønnstatusindikatorerne lyse konstant grønt. "Drivstoffmålerne" på batteripakkene vil gå ut. Det anbefales å koble huben fra strømforsyningen hvis den ikke skal brukes over en lengre periode.

MERK:

- En betydelig redusert driftstid etter fullading av en batteripakke indikerer at batteripakken nærmer seg slutten av sin brukbare levetid og må skiftes ut.
- Huben, dokken og strømbanken kan bli varme under lading. Dette er en del av normal drift. Lad i et godt ventilert område.

MERK: For ladesequensen til batteripakkene i samme dokkingstasjon/strømbank, se brukermanualene til EGO Dock PGX3000D og EGO Power bank PGX1400PB.

Hub, Dock og Power Bank-indikatorer

HUB		DOKK		KRAFTBANK	
Hub-status	Hubstatus-indikator	Dokkstatus-indikator	Statusindikator(er) for batterirom	AC-status-indikator	Statusindikator(er) for batterirom
Standby (ingen batteri å lade)	 Solid grønn	 Solid grønn	Av	 Solid grønn	Av
Normal lading	 Blinker grønt	 Solid grønn	 Blinker grønt over batteripakken(e) som lades	 Solid grønn	 Blinker grønt over batteripakken(e) som lades
Lader sakte når nav-temperaturen er 40 – 60°C	 Blinkende oransje	 Solid grønn	 Blinker grønt over batteripakken(e) som lades	 Solid grønn	 Blinker grønt over batteripakken(e) som lades
Fulladet	 Solid grønn	 Solid grønn	 Fast grønt over den(e) fulladede batteripakken(e)	 Solid grønn	 Fast grønt over den(e) fulladede batteripakken(e)
Huben er for varmt eller for kaldt	 Helt rødt	Av	Av	Av	Av
Hubfeil	 Blinker rødt	Av	Av	Av	Av
Huben fungerer normalt. Lader en varm eller kald batteripakke	 Solid grønn	 Solid grønn	 Lyser rødt over batteripakken som lades	 Solid grønn	 Lyser rødt over batteripakken som lades

NO

LADNING AV EN VARM ELLER KALD BATTERIPAKKE

Hvis batteripakken i ladedokken er utenfor det normale temperaturområdet, vil den tilsvarende batteristatusindikatoren lyse rødt og strømindikatoren på batteripakken slås av. Når batteripakken kjøles ned eller varmes opp til et normalt temperaturområde, vil batteripakken fortsette å lade automatisk.

EN BATTERIPAKKE ELLER DOCK/POWER BANK FEIL

Hvis batteripakkefeilen oppdages, vil den tilsvarende batteribrønnstatusindikatoren blinke rødt og strømindikatoren på batteripakken slås av.

1. Ta ut og sett inn batteripakken i dokken/strømbanken igjen. Hvis statusindikatoren for batteribrønnen fortsatt blinker rødt, prøv å lade en annen batteripakke som er kjent for å fungere.
2. Hvis den nye erstatningsbatteripakken kan lades normalt, er den originale batteripakken defekt.
3. Hvis statusindikatoren for batteribrønnen fortsatt blinker rødt etter å ha prøvd å lade en funksjonell batteripakke, tilbakestiller du huben ved å koble fra strømforsyningen til huben og venter til statusindikatoren for nav slukkes. Koble deretter støpselet til strømforsyningen igjen.
4. Hvis statusindikatoren for batterirommet fortsatt blinker rødt etter trinn 3, kan dokken/strømbanken være defekt.

MONTERING AV NAVET

Veggmonterte hull

1. Pass på at de to gummiblokkene passer inn i de øvre sporene på baksiden av navet (fig. E1).
2. Bruk fire M5, minst 76 mm lengde skruer og skiver (ikke inkludert) for å feste navet sikkert til veggen (fig. E2).

MERK: Monteringsflaten bør være minst 19 mm tykk for å maksimere å holde navet.

Montering på E-track Rail (sett selges separat) (fig. F)

F-1	E-sporklipp (2)
F-2	E-spor skinne
F-3	Gummistøtfanger (2)
F-4	Sett med bolter og skiver (2)

EGO E-track monteringssett er nødvendig for å montere navet på en E-Track-skinne.

1. Koble huben fra strømuttaket.
2. Fjern de to gummiklossene vist i Fig. E1.
3. Installer E-track-klemmene (inkludert i settet) i de forsenkede områdene (frigjort av gummiklossene) som vist i fig. F.
4. Fest hver E-track klips til navet med M5 bolt og skivesett ved å sette sammen verktøy (inkludert i settet).
5. Sett inn to gummistøtfangere (inkludert i settet) i de ytre nedre sporene på baksiden av navet.
6. Fest navet til E-track-skinnen ved hjelp av E-track-klemmene som vist, og sørg for at navet er festet til skinnen.
7. For å fjerne navet fra E-track-skinnen, trykk på utløserpakene på E-track-klemmene og trekk navet bort.

MERK: Hullet i E-track-klemmen kan fungere som en tyverisikring ved hjelp av en hengelås (ikke inkludert). Sjakkelens diameterområde er 5-7 mm.

KOMMUNIKASJONSTEKNOLOGI

For informasjon om hele utvalget vårt av tilkoblede produkter og tjenester, inkludert tilkoblingsinstruksjoner, kan du skanne QR-koden nedenfor eller besøke www.egopowerplus.eu/connect.



VEDLIKEHOLD

⚠ ADVARSEL: For å unngå alvorlig personskade, koble alltid huben fra strømuttaket og fjern batteripakken(e) fra dokken når du rengjør eller utfører vedlikehold.

⚠ ADVARSEL: Det anbefales ikke å bruke trykkluft som rengjøringsmetode for navet. Hvis rengjøring med trykkluft er den eneste metoden å bruke, bruk alltid vernebriller eller vernebriller med sideskjold når du rengjør navet. Hvis operasjonen er støvete, bruk også en støvmaske.

⚠ ADVARSEL: Hvis strømledningen er skadet, må den skiftes ut av produsenten, dennes servicerepresentant eller lignende kvalifiserte personer for å unngå fare.

GENERELT VEDLIKEHOLD

Unngå å bruke løsemidler ved rengjøring av plastdeler. De fleste plaster er utsatt for skade fra ulike typer kommersielle løsemidler og kan bli skadet ved bruk.

Bruk rene klær for å fjerne smuss, støv, olje, fett osv.

⚠ ADVARSEL: Ikke la bremsevæsker, bensin, petroleumsbaserte produkter, penetrerende oljer osv. komme i kontakt med plastdeler. Kjemikalier kan skade, svekke eller ødelegge plast som kan føre til alvorlig personskade.

⚠ ADVARSEL: Ved service, bruk kun identiske EGO-reservedeler. Bruk av andre deler kan skape en fare eller forårsake produktskade. For å sikre sikkerhet og pålitelighet bør alle reparasjoner utføres av en kvalifisert servicetekniker ved et EGO-servicesenter. Oppbevar maskinen i døren når den ikke er i bruk.

BESKYTTER MILJØET



Ikke kast elektriske apparater som usortert kommunalt avfall, bruk separate innsamlingsanlegg.

Kontakt lokale myndigheter for informasjon om tilgjengelige innsamlingsystemer.

Hvis elektriske apparater kastes på søppelfyllinger eller søppelfyllinger, kan farlige stoffer lekke ut i grunnvannet og komme inn i næringskjeden og skade helsen og velværet.

NO

FEILSØKING

PROBLEM	ÅRSAKEN	LØSNING
Hubstatusindikatoren blinker oransje.	Huben lades sakte når navtemperaturen er 40 – 60 °C, som er normal drift.	Ingen handling nødvendig.
<div style="background-color: black; color: white; padding: 2px; display: inline-block; font-weight: bold;">NO</div> Hubstatusindikatoren blinker rødt.	<ol style="list-style-type: none"> Hub-utgangsoverstrøm. Hubets vifte er blokkert eller skadet. AC-inngangsunderspenning. 	<ol style="list-style-type: none"> Tilbakestill huben ved å koble huben fra strømforsyningen og vente til hubstatusindikatoren slukker, og koble deretter pluggen til strømforsyningen igjen. Hvis det ikke fungerer, ring EGO Service Center. Koble fra huben, rist litt på huben og koble deretter huben til strømforsyningen igjen for å se om huben fungerer normalt. Hvis det ikke fungerer, ring EGO Service Center. Ingen handling er nødvendig. Huben vil fortsette å lade etter at AC-inngangsspenningen er stabil. Hvis AC-inngangsspenningen fortsatt ikke er stabil etter mange ganger, koble fra huben fra strømforsyningen og vent til hubstatusindikatoren slukker, og koble deretter pluggen til strømforsyningen igjen.
Navstatusindikatoren lyser konstant rødt.	<ol style="list-style-type: none"> Huben er for varm. Hub er for kald. 	<ol style="list-style-type: none"> Koble huben fra strømforsyningen og vent til huben er avkjølt, og koble deretter pluggen til strømforsyningen igjen. Hvis det ikke fungerer, ring EGO Service Center. La navet varmes opp. Ladingen vil gjenopptas når huben går tilbake til normal temperatur.
Statusindikatoren for batterirommet over ett av batteriene vil lyse rødt. Hubstatusindikatoren lyser grønt.	Batteripakken er for varm eller for kald.	La batteripakken avkjøles eller varmes opp. Ladingen starter når batteripakken går tilbake til normal temperatur.
Statusindikatoren for dokkingstasjon/powerbank slukker. Hubstatusindikatoren lyser grønt.	<ol style="list-style-type: none"> Dårlig forbindelse mellom huben og dokken/strømbanken. Defekt hub-dokk/strømbank. 	<ol style="list-style-type: none"> Prøv å koble fra hub-kontakten og koble den til dokken/strømbanken igjen. Kontakt EGO-servicesenteret for utskifting av dokken/kraftbanken.

PROBLEM	ÅRSAKEN	LØSNING
Statusindikatoren for batterirommet over ett av batteriene blinker rødt. Hubstatusindikatoren lyser grønt.	Batteripakken eller en av tre batterirom i dokken/strømbanken er defekt.	<ol style="list-style-type: none"> 1. Ta ut og sett inn batteripakken i hubdokkingstasjonen/kraftbanken igjen. 2. Hvis batteribrønnstatusindikatoren fortsatt blinker rødt, prøv å lade en annen batteripakke. Hvis den nye erstatningsbatteripakken kan lades normalt, er den originale batteripakken defekt. 3. Hvis statusindikatoren for batteribrønnen fortsatt blinker rødt etter at du har skiftet batteripakken, tilbakestiller du huben ved å koble fra strømforsyningen til huben og venter til statusindikatoren for nav slukker, og kobler deretter støpselet til strømforsyningen igjen. <p>Hvis statusindikatoren for batterirommet fortsatt blinker rødt etter trinn 3, kan dokken/strømbanken være defekt – ring EGO kundeservice.</p>
Dokkstatusindikatoren og alle batteribrønnstatusindikatorerne blinker rødt.	Dokken er defekt.	Kontakt EGO servicesenter for utskifting av dokken.
Powerbank-statusindikatoren blinker rødt.	Powerbanken er defekt.	Kontakt EGO servicesenter for bytte av strømbank.
	Powerbankens vifte er blokkert eller skadet.	Kontakt EGO servicesenter for service eller utskifting etter behov.

NO

GARANTI

EGO GARANTIPOLITIKK

Besøk nettstedet egopowerplus.eu for fullstendige vilkår og betingelser for EGO-garantipolicyen.

ПРОЧИТАЙТЕ ВСЕ ИНСТРУКЦИИ!



ПРОЧИТАЙТЕ РУКОВОДСТВО ПОЛЬЗОВАТЕЛЯ

▲ ПРИМЕЧАНИЕ. Данные инструкции должны быть также доступны в альтернативном формате, например на веб-сайте.

▲ ПРЕДУПРЕЖДЕНИЕ. Для обеспечения безопасности и надежности устройства его ремонт должен выполнять квалифицированный специалист.

СИМВОЛЫ БЕЗОПАСНОСТИ

RU

Символы безопасности предназначены для привлечения внимания к возможным рискам. Символы безопасности, а также пояснения к ним, требуют особого внимания и понимания. Предупреждения по технике безопасности сами по себе не устраняют опасность. Инструкции и предупреждения не заменяют соответствующие меры по предотвращению несчастных случаев.

▲ ПРЕДУПРЕЖДЕНИЕ. Перед использованием устройства внимательно прочитайте все инструкции в данном руководстве пользователя и ознакомьтесь с предупреждающими символами безопасности, такими как **ОПАСНОСТЬ**, **ПРЕДУПРЕЖДЕНИЕ** и **ВНИМАНИЕ**. Несоблюдение всех приведенных ниже инструкций может привести к поражению электрическим током, возникновению пожара и (или) получению серьезных травм.

ИНСТРУКЦИЯ ПО ТЕХНИКЕ БЕЗОПАСНОСТИ

Далее приведено изображение и описание символов безопасности, которые могут присутствовать на данном устройстве. Перед сборкой или использованием внимательно прочитайте все инструкции, приведенные на устройстве, и соблюдайте их.

	Предупреждение об опасности	Меры предосторожности, касающиеся безопасности
	Прочитайте руководство пользователя	Прочитайте руководство по эксплуатации, чтобы уменьшить риск получения травм.
	Для использования внутри помещений	Используйте устройство только в помещении.
	Конструкция класса II	Конструкция с двойной изоляцией.
	Bluetooth®	Символ Bluetooth®
	Плавкие вставки	Миниатюрная плавкая вставка с задержкой срабатывания
	CE	Соответствует основным требованиям стандартов безопасности Европейских директив.
	UKCA	Данное изделие соответствует действующему законодательству Великобритании.
	WEEE	Неисправные электрические устройства нельзя выбрасывать вместе с бытовым мусором. Сдавайте их в авторизованные пункты сбора и утилизации.
	Переменный ток	Тип или характеристика тока
	Постоянный ток	Тип или характеристика тока
V	Вольт	Напряжение
A	Амперы	Сила тока
Hz	Герц	Частота (циклов в секунду)
W	Ватты	Мощность
min	Минуты	Время

Ah	Ампер-часы	Характеристики аккумулятора
kg	Килограмм	Масса
°C	Градус Цельсия	Температура

ОБЩИЕ ИНСТРУКЦИИ ПО ТЕХНИКЕ БЕЗОПАСНОСТИ

⚠ ПРЕДУПРЕЖДЕНИЕ. Внимательно прочитайте все инструкции. Несоблюдение всех приведенных ниже инструкций может привести к поражению электрическим током, возникновению пожара и (или) получению серьезных травм.

Термин «устройство» в следующих предупреждениях означает устройство с питанием от сети (с кабелем) или с питанием от аккумулятора (без кабеля).

⚠ ПРЕДУПРЕЖДЕНИЕ. Для обеспечения безопасности и надежности устройства его ремонт должен выполнять квалифицированный специалист.

БЕЗОПАСНОСТЬ РАБОЧЕГО МЕСТА

- Обеспечьте чистоту и освещенность рабочего места. Загроможденные и плохо освещенные места служат причиной несчастных случаев.
- Не используйте устройство во взрывоопасных местах, например вблизи горючих жидкостей, газов или пыли. Устройства генерируют искры, которые могут воспламенить пыль или испарения.

ЭЛЕКТРОТЕХНИЧЕСКАЯ БЕЗОПАСНОСТЬ

- Избегайте прикосновений к заземленным объектам, таким как трубы, радиаторы, плиты и холодильники. Риск поражения электрическим током выше, когда тело заземлено.
- Вилка устройства должна соответствовать розетке. Никогда не изменяйте конструкцию вилки. Не используйте никакие переходники для вилок с заземлением. Использование оригинальных вилок и соответствующих им розеток уменьшает риск поражения электрическим током.
- Не подвергайте устройство воздействию дождя или влаги. При попадании воды в устройство увеличивается риск поражения электрическим током.
- Обращайтесь с кабелем аккуратно. Никогда не переносите, не тяните и не выключайте устройство за кабель. Не оставляйте кабель вблизи источников тепла, масла, острых предметов или движущихся

частей. Поврежденные и запутанные кабели повышают риск поражения электрическим током.

- Эта зарядная станция может работать с док-станцией EGO PGX3000D для зарядки аккумуляторов EGO, перечисленных на Рис. В1.
- Эта зарядная станция может работать с внешним аккумулятором EGO PGX1400PB для зарядки аккумуляторов EGO, перечисленных на Рис. В2.

РЕМОНТ

- Ремонт устройства должен производиться квалифицированным специалистом с использованием только идентичных запасных частей. Это обеспечит безопасную работу устройства.
- При выполнении обслуживания устройства используйте только идентичные запасные части. Следуйте инструкциям в разделе о выполнении обслуживания в данном руководстве. Использование неподходящих деталей или несоблюдение инструкций по обслуживанию может привести к поражению током или получению травмы.

RU

ИНСТРУКЦИИ ПО БЕЗОПАСНОМУ ИСПОЛЬЗОВАНИЮ ЗАРЯДНОЙ СТАНЦИИ

- Во избежание неправильной эксплуатации и возможных травм необходимо перед использованием зарядной станции внимательно прочитать все инструкции и предупреждающие обозначения в данном руководстве, на зарядной станции, аккумуляторе и устройстве, с которым она будет использоваться.
- Данное устройство не предназначено для использования лицами (в том числе детьми) с ограниченными физическими, сенсорными или умственными возможностями либо недостатком опыта и знаний, кроме случаев, когда они находятся под присмотром либо проинструктированы относительно использования устройства лицом, ответственным за их безопасность. Следите за тем, чтобы дети не играли с этим устройством.
- Если кабель питания поврежден, то во избежание поражения электрическим током его должен заменить изготовитель, его технический представитель или другой квалифицированный специалист.
- Этим устройством могут пользоваться дети старше 8 лет, а также лица со сниженными физическими, сенсорными или ментальными возможностями или

с недостаточным опытом и знаниями, при условии присмотра за ними или инструктажа относительно безопасного использования устройства и понимания возможной опасности. Не позволяйте детям играть с данным устройством. Не позволяйте детям выполнять очистку и техническое обслуживание устройства без наблюдения взрослых.

- **Не используйте устройство на открытом воздухе, а также под дождем или в условиях повышенной влажности.** При попадании воды в зарядную станцию увеличивается риск поражения электрическим током.
- **Не прикасайтесь мокрыми руками к зарядной станции, в том числе к вилке и контактам.**
- **Использование принадлежностей, не рекомендованных производителем или не приобретенных у него, может привести к возгоранию, поражению электрическим током или получению травмы.**
- **Заряжайте аккумуляторы только с помощью зарядной станции, указанной изготовителем.** Зарядная станция, предназначенная для одного типа аккумуляторных батарей, может стать причиной пожара при использовании с другим типом батарей.
- **Используйте кабель и зарядную станцию только надлежащим образом.** Никогда не переносите зарядную станцию за кабель питания. Не тяните за кабель зарядной станции при отсоединении вилки. В противном случае это может привести к повреждению кабеля питания или зарядной станции, а также к поражению электрическим током. Немедленно заменяйте поврежденные кабели питания.
- **Убедитесь, что кабель расположен таким образом, что он не будет соприкасаться с острыми краями и движущимися частями и на него не наступят, не зацепят и не повредят как-либо иначе.** Это уменьшит риск случайных падений, которые могут стать причиной травмы пользователя и повреждения кабеля, которое может привести к поражению электрическим током.
- **Держите кабель и зарядную станцию подальше от источников тепла, чтобы избежать повреждения корпуса или внутренних деталей.**
- **Не допускайте попадания на пластиковые части бензина, масла, продуктов на нефтяной основе и т. д.** В таких материалах содержится химические вещества, которые могут повредить, ослабить или разрушить пластик.

- **Не используйте зарядную станцию с поврежденным кабелем питания или вилкой.** Это может стать причиной короткого замыкания и поражения электрическим током. В таком случае отремонтируйте или замените зарядную станцию у авторизованного специалиста сервисного центра EGO.
- **Не используйте зарядную станцию, если ее ударили, уронили или как-либо иначе повредили.** Обратитесь к авторизованному квалифицированному специалисту, чтобы убедиться, что зарядная станция находится в хорошем рабочем состоянии.
- **Не разбирайте зарядную станцию.** Если требуется обслуживание или ремонт устройства, обратитесь к авторизованному специалисту. Неправильная повторная сборка может привести к поражению электрическим током или пожару.
- **Для снижения риска поражения электрическим током перед выполнением технического обслуживания или очистки отключите зарядную станцию от электрической розетки.**
- **Когда зарядная станция не используется, отсоедините ее от источника питания.** Это уменьшит риск поражения электрическим током или повреждения зарядной станции при попадании металлических предметов внутрь. Это также поможет предотвратить повреждение зарядной станции при скачках напряжения.
- **Риск поражения электрическим током.** Не касайтесь незаизолированных частей выходного разъема или незаизолированных клемм аккумуляторной батареи.
- **Чтобы уменьшить риск получения травм, будьте предельно внимательны при использовании устройства рядом с детьми.**
- **Во избежание поражения электрическим током не погружайте зарядную станцию в воду и другие жидкости.** Не помещайте и не храните устройство в местах, где оно может упасть или попасть в ванну или раковину.
- **Во время зарядки аккумуляторы должны быть размещены в хорошо проветриваемом помещении (для аккумуляторов, которые выделяют газы в атмосферу во время обычной зарядки).**
- **Сохраните эти инструкции.** Регулярно просматривайте их и представляйте для ознакомления другим пользователям. Одалживая кому-либо устройство, передайте также данные инструкции для предотвращения неправильного использования и возможных травм.

УДЛИНИТЕЛИ

⚠ ПРЕДУПРЕЖДЕНИЕ. ИСПОЛЬЗУЙТЕ УДЛИНИТЕЛЬ ДЛЯ ЭТОГО УСТРОЙСТВА ТОЛЬКО В СЛУЧАЕ КРАЙНЕЙ НЕОБХОДИМОСТИ.

Использование неподходящего удлинителя может привести к возгоранию и поражению электрическим током. При использовании удлинителя необходимо соблюдать следующие требования.

- Контакты на вилке удлинителя имеют то же количество, размер и форму, как и на вилке зарядной станции.
- Удлинитель исправен и имеет правильное количество жил.
- Сечение достаточно большое для номинального значения переменного тока, потребляемого устройством. См. таблицу ниже.

Длина кабеля	15 м	30 м
Сечение кабеля	0,75 мм ²	0,75 мм ²

- Удлинитель — это временное решение. Подключите зарядную станцию к стандартной розетке, как только работа будет завершена.
- Никогда не подключайте к удлинителю более одной зарядной станции или другого устройства.
- Никогда не используйте удлинитель с номинальной мощностью ниже, чем мощность на паспортной табличке зарядной станции.
- Не подключайте удлинители последовательно друг к другу.

СОХРАНИТЕ ДАННЫЕ ИНСТРУКЦИИ!

ТЕХНИЧЕСКИЕ ХАРАКТЕРИСТИКИ

Вход	220–240 В перем. тока, 50/60 Гц, 1600 Вт
Выход	56 В  , макс. 24 А
Совместимая док-станция	PGX3000D
Совместимый внешний аккумулятор	PGX1400PB

Время зарядки	Приблизительно 45 мин. для 3 x BA2800T (5 Ач) 100 мин. для 3 x BA6720T (12 Ач) 170 мин. для HC2240T (40 Ач) + 2 x BA4200T (7,5 Ач)
Рекомендуемая температура зарядки	От 5 до 40 °C
Рекомендуемая температура хранения	От –20 до 70 °C
Масса зарядной станции	5,2 кг

РЕКОМЕНДУЕМЫЕ ПРИНАДЛЕЖНОСТИ

⚠ ПРЕДУПРЕЖДЕНИЕ. Используйте только идентичные запасные части, приведенные в списке ниже. Использование деталей с другими характеристиками может привести к снижению эффективности работы и безопасности устройства.

НАЗВАНИЕ ДЕТАЛИ	НОМЕР МОДЕЛИ
Монтажный комплект PGX™ E-Track	AEK1000

ОПИСАНИЕ

ЧАСТИ УСТРОЙСТВА (Рис. А)

1. Индикатор состояния зарядной станции
2. Кнопка Bluetooth®/Wi-Fi
3. Индикатор Bluetooth®/Wi-Fi
4. Кабель питания
5. Разъем
6. Соединитель
7. Резиновый блок (2)
8. Отверстие для крепления на стену (4)
- 9*. Индикатор состояния док-станции
- 10*. Индикатор состояния аккумуляторного отсека для док-станции (3)
- 11*. Индикатор состояния внешнего аккумулятора переменного тока
- 12*. Индикатор состояния аккумуляторного отсека для внешнего аккумулятора (3)

*НЕ ВХОДИТ В КОМПЛЕКТ

RU

ИСПОЛЬЗОВАНИЕ

ЗАРЯДКА АККУМУЛЯТОРОВ

Зарядная станция PGX™ 1600 Вт предназначена для зарядки аккумуляторов EGO, установленных в 3-портовую док-станцию EGO PGX™ PGX3000D и (или) зарядки аккумуляторов EGO, установленных во внешний аккумулятор EGO PGX™ PGX1400PB. Прочитайте руководство по эксплуатации, прилагаемое к док-станции и внешнему аккумулятору.

ПРИМЕЧАНИЕ. Литий-ионные аккумуляторы поставляются частично заряженными. Перед первым использованием их необходимо полностью зарядить.

- Убедитесь, что предохранитель или автоматический выключатель розетки рассчитаны не менее чем на 10 А.
- Избегайте использования розеток с окисленными или поврежденными контактами.
- Во время зарядки аккумуляторы должны быть размещены в хорошо проветриваемом помещении (для аккумуляторов, которые выделяют газы в атмосферу во время обычной зарядки).

Совместимость зарядной станции с док-станцией и (или) внешним аккумулятором (Рис. С)

На Рис. D1 показано, как заряжать аккумуляторы с помощью док-станции.

1. Прижмите разъем соединителя к док-станции до щелчка, как показано на Рис. D1 (шаг 1).

ПРИМЕЧАНИЕ. Отсоедините разъем зарядной станции от док-станции, как показано на Рис. D2.

2. Аналогичным образом подключите док-станцию к следующей док-станции (шаг 2).
3. Подключите зарядную станцию к источнику питания (шаг 3). Индикатор состояния зарядной станции и индикатор состояния док-станции будут светиться зеленым, указывая на то, что зарядная станция и док-станция работают правильно и могут заряжать аккумуляторы.
4. Совместите выступающие ребра аккумулятора с монтажными пазами в одном из отсеков док-станции. Вставьте аккумулятор в отсек док-станции (шаг 4). Кнопка извлечения аккумулятора будет светиться, указывая на то, что аккумулятор надежно закреплен.















5. Зарядная станция установит связь с аккумулятором в отсеке док-станции и определит его состояние. Если аккумулятор соответствует условиям зарядки, зарядная станция начнет зарядку аккумулятора, а индикатор состояния зарядной станции и индикатор состояния аккумуляторного отсека (над вставленным аккумулятором) будут мигать зеленым.
6. Вставьте другие аккумуляторы в док-станции.
7. При подключении большего количества док-станций к зарядной станции она будет подавать питание на док-станции в порядке подключения — док-станция, ближайшая к зарядной станции, включается первой. Мигающий зеленый индикатор состояния аккумуляторного отсека помогает определить, какой аккумулятор заряжается в данный момент.
8. Когда аккумуляторы полностью заряжены, индикатор состояния зарядной станции и индикаторы состояния аккумуляторного отсека светятся зеленым. Указатели уровня заряда на аккумуляторах погаснут. Рекомендуется отключить зарядную станцию от электросети, если она не будет использоваться в течение длительного периода времени.

ПРИМЕЧАНИЕ.

- Значительное сокращение времени работы аккумулятора после полной зарядки указывает на то, что срок его службы подходит к концу и его необходимо заменить.
- Зарядная станция, док-станция и внешний аккумулятор могут нагреваться во время зарядки. Это нормально. Заряжайте аккумуляторы в хорошо проветриваемом помещении.

ПРИМЕЧАНИЕ. Последовательность зарядки аккумуляторов в одной и той же док-станции/внешнем аккумуляторе см. в руководствах по эксплуатации док-станции EGO PGX3000D и внешнего аккумулятора EGO PGX1400PB.

Индикаторы зарядной станции, док-станции и внешнего аккумулятора

ЗАРЯДНАЯ СТАНЦИЯ		ДОК-СТАНЦИЯ		ВНЕШНИЙ АККУМУЛЯТОР	
Состояние зарядной станции	Индикатор состояния зарядной станции	Индикатор состояния док-станции	Индикатор(ы) состояния аккумуляторного отсека	Индикатор состояния переменного тока	Индикатор(ы) состояния аккумуляторного отсека
Режим ожидания (без зарядки аккумулятора)	 Светится зеленым	 Светится зеленым	Выкл.	 Светится зеленым	Выкл.
Обычная зарядка	 Мигает зеленым	 Светится зеленым	 Мигает зеленым над заряжаемыми аккумуляторами	 Светится зеленым	 Мигает зеленым над заряжаемыми аккумуляторами
Медленная зарядка при температуре зарядной станции 40 – 60 °C	 Мигает оранжевым	 Светится зеленым	 Мигает зеленым над заряжаемыми аккумуляторами	 Светится зеленым	 Мигает зеленым над заряжаемыми аккумуляторами
Полностью заряжен	 Светится зеленым	 Светится зеленым	 Светится зеленым над полностью заряженными аккумуляторами	 Светится зеленым	 Светится зеленым над полностью заряженными аккумуляторами
Зарядная станция слишком горячая или слишком холодная	 Светится красным	Выкл.	Выкл.	Выкл.	Выкл.
Ошибка зарядной станции	 Мигает красным	Выкл.	Выкл.	Выкл.	Выкл.
Зарядная станция работает нормально. Зарядка горячего или холодного аккумулятора	 Светится зеленым	 Светится зеленым	 Светится красным над заряжаемым аккумулятором	 Светится зеленым	 Светится красным над заряжаемым аккумулятором

RU

ЗАРЯДКА ГОРЯЧЕГО ИЛИ ХОЛОДНОГО АККУМУЛЯТОРА

Если аккумулятор в док-станции выходит за пределы нормального температурного диапазона, соответствующий индикатор состояния аккумуляторного отсека будет светиться красным, а индикатор питания на аккумуляторе погаснет. Когда аккумулятор остынет или нагреется до нормальной температуры, зарядка автоматически возобновится.

ОШИБКА АККУМУЛЯТОРА ИЛИ ДОК-СТАНЦИИ/ ВНЕШНЕГО АККУМУЛЯТОРА

Если обнаружена ошибка аккумулятора, соответствующий индикатор состояния аккумуляторного отсека будет мигать красным, а индикатор питания на аккумуляторе погаснет.

1. Извлеките и снова вставьте аккумулятор в док-станцию/внешний аккумулятор. Если индикатор состояния аккумуляторного отсека по-прежнему мигает красным, попробуйте зарядить заведомо исправный аккумулятор.
2. Если новый аккумулятор заряжается нормально, первый аккумулятор неисправен.
3. Если индикатор состояния аккумуляторного отсека по-прежнему мигает красным после попытки зарядки исправного аккумулятора, перезагрузите зарядную станцию. Для этого отключите ее от источника питания и дождитесь, пока индикатор состояния зарядной станции не погаснет. Затем снова подключите зарядную станцию к источнику питания.
4. Если индикатор состояния аккумуляторного отсека по-прежнему мигает красным после шага 3, возможно, док-станция или внешний аккумулятор неисправны.

МОНТАЖ ЗАРЯДНОЙ СТАНЦИИ

Отверстия для крепления на стену

1. Убедитесь, что два резиновых блока входят в верхние пазы на задней части зарядной станции (Рис. E1).
2. Используйте четыре винта М5 длиной не менее 76 мм и шайбы (не входят в комплект), чтобы надежно закрепить зарядную станцию на стене (Рис. E2).

ПРИМЕЧАНИЕ. Монтажная поверхность должна быть толщиной не менее 19 мм, чтобы максимально надежно удерживать зарядную станцию.

Монтаж на направляющую E-Track (комплект продается отдельно) (Рис. F)

F-1	Фиксатор E-Track (2)
F-2	Направляющая E-Track
F-3	Резиновый амортизатор (2)
F-4	Комплект болтов и шайб (2)

Для установки зарядной станции на направляющую E-Track требуется монтажный комплект EGO E-Track.

1. Отключите зарядную станцию от розетки электросети.
2. Снимите два резиновых блока, показанных на Рис. E1.
3. Установите фиксаторы E-Track (входят в комплект) на место снятых резиновых блоков, как показано на Рис. F.
4. Прикрепите каждый фиксатор E-Track к зарядной станции с помощью болтов и шайб М5 и инструмента для сборки (входит в комплект).
5. Вставьте два резиновых бампера (входят в комплект) во внешние нижние пазы на задней панели зарядной станции.
6. Прикрепите зарядную станцию к направляющей E-Track с помощью фиксаторов E-Track, как показано на рисунке, и убедитесь, что зарядная станция закреплена на направляющей.
7. Чтобы снять зарядную станцию с направляющей E-Track, нажмите рычаги на фиксаторах E-Track и потяните зарядную станцию.

ПРИМЕЧАНИЕ. Отверстие в фиксаторе E-Track можно использовать для защиты от кражи с помощью навесного замка (не входит в комплект). Диаметр дужки замка должен составлять 5–7 мм.

КОММУНИКАЦИОННЫЕ ТЕХНОЛОГИИ

Для получения информации и полного списка наших продуктов и услуг, включая инструкции по подключению, отсканируйте QR-код ниже или посетите сайт www.egopowerplus.eu/connect.



ОБСЛУЖИВАНИЕ

⚠ ПРЕДУПРЕЖДЕНИЕ. Во избежание серьезных травм всегда отключайте зарядную станцию от розетки и извлекайте аккумуляторы из док-станции перед чисткой или обслуживанием.

⚠ ПРЕДУПРЕЖДЕНИЕ. Не рекомендуется использовать сухой сжатый воздух для чистки зарядной станции. Если очистку можно выполнить только при помощи сжатого воздуха, всегда используйте защиту для глаз или защитные очки с боковыми щитками. Если во время работы появляется пыль, надевайте респиратор.

⚠ ПРЕДУПРЕЖДЕНИЕ. Если кабель питания поврежден, то во избежание поражения электрическим током его должен заменить изготовитель, его технический представитель или другой квалифицированный специалист.

ОБЩЕЕ ОБСЛУЖИВАНИЕ

Не используйте растворители для очистки пластиковых частей. Большинство пластиковых частей чувствительны к различным бытовым растворителям и могут быть повреждены.

Для очистки от грязи, пыли, масла, смазки и т. п. используйте чистую ткань.

⚠ ПРЕДУПРЕЖДЕНИЕ. Не допускайте попадания на пластиковые части тормозной жидкости, бензина, продуктов на нефтяной основе, пропитывающих масел и т. д. Химические вещества могут повредить, ослабить или разрушить пластик, что приведет к получению серьезных травм.

⚠ ПРЕДУПРЕЖДЕНИЕ. При ремонте используйте только идентичные запасные части EGO. Использование других запасных частей может привести к возникновению опасной ситуации или повреждению устройства. Чтобы обеспечить безопасность и надежность устройства, его ремонт должен выполнять квалифицированный специалист сервисного центра EGO. Когда устройство не используется, храните его в помещении.

ОХРАНА ОКРУЖАЮЩЕЙ СРЕДЫ



Не выбрасывайте электроприборы вместе с неотсортированными городскими отходами; используйте специальными пунктами сбора вторсырья.

Для получения информации о доступных пунктах сбора вторсырья свяжитесь с представителями местных органов власти.

При утилизации электрических устройств на свалках в подземные воды могут просочиться опасные вещества, которые затем попадут в пищевую цепь и приведут к общему ухудшению здоровья и благополучия.

RU

УСТРАНЕНИЕ НЕПОЛАДОК

ПРОБЛЕМА	ПРИЧИНА	РЕШЕНИЕ
Индикатор состояния зарядной станции мигает оранжевым.	При температуре зарядной станции 40 – 60 °С зарядка выполняется медленно, что является нормальной работой.	Никаких действий не требуется.
Индикатор состояния зарядной станции мигает красным.	<ol style="list-style-type: none"> 1. Перегрузка по току на выходе зарядной станции. 2. Вентилятор зарядной станции заблокирован или поврежден. 3. Пониженное напряжение на входе переменного тока. 	<ol style="list-style-type: none"> 1. Перезагрузите зарядную станцию. Для этого отключите ее от источника питания и дождитесь, пока индикатор состояния зарядной станции не погаснет. Затем снова подключите вилку к источнику питания. Если это не помогло, обратитесь в сервисный центр EGO. 2. Отключите зарядную станцию от сети, слегка встряхните ее, а затем снова подключите к источнику питания и проверьте, нормально ли она работает. Если это не помогло, обратитесь в сервисный центр EGO. 3. Никаких действий не требуется. Зарядная станция возобновит зарядку после того, как входное напряжение переменного тока станет стабильным. Если входное напряжение переменного тока по-прежнему нестабильно, отключите зарядную станцию от источника питания и подождите, пока индикатор состояния зарядной станции не погаснет, затем снова подключите вилку к источнику питания.
Индикатор состояния зарядной станции светится красным.	<ol style="list-style-type: none"> 1. Зарядная станция слишком горячая. 2. Зарядная станция слишком холодная. 	<ol style="list-style-type: none"> 1. Отключите зарядную станцию от источника питания и подождите, пока она остынет, затем снова подключите вилку к источнику питания. Если это не помогло, обратитесь в сервисный центр EGO. 2. Дайте зарядной станции нагреться. Зарядка возобновится, когда температура зарядной станции вернется к нормальной.
Индикатор состояния аккумуляторного отсека над одним из аккумуляторов светится красным. Индикатор состояния зарядной станции светится зеленым.	Аккумулятор слишком горячий или слишком холодный.	Дайте аккумулятору остыть или нагреться до нормальной температуры. Зарядка возобновится, когда температура аккумулятора вернется к нормальной.

RU

ПРОБЛЕМА	ПРИЧИНА	РЕШЕНИЕ
<p>Индикатор состояния док-станции/внешнего аккумулятора не светится.</p> <p>Индикатор состояния зарядной станции светится зеленым.</p>	<p>1. Плохой контакт между зарядной станцией и док-станцией/внешним аккумулятором.</p> <p>2. Неисправна док-станция или внешний аккумулятор.</p>	<p>1. Попробуйте отсоединить разъем зарядной станции и снова подключить его к док-станции/внешнему аккумулятору.</p> <p>2. Обратитесь в сервисный центр EGO для замены док-станции/внешнего аккумулятора.</p>
<p>Индикатор состояния аккумуляторного отсека над одним из аккумуляторов мигает красным.</p> <p>Индикатор состояния зарядной станции светится зеленым.</p>	<p>Неисправен аккумулятор или один из трех аккумуляторных отсеков док-станции/внешнего аккумулятора.</p>	<p>1. Извлеките и снова вставьте аккумулятор в док-станцию/внешний аккумулятор.</p> <p>2. Если индикатор состояния аккумуляторного отсека по-прежнему мигает красным, попробуйте зарядить другой аккумулятор. Если новый аккумулятор заряжается нормально, первый аккумулятор неисправен.</p> <p>3. Если индикатор состояния аккумуляторного отсека по-прежнему мигает красным после замены аккумулятора, перезагрузите зарядную станцию. Для этого отключите ее от источника питания и дождитесь, пока индикатор состояния зарядной станции не погаснет. Затем снова подключите вилку к источнику питания.</p> <p>Если индикатор состояния аккумуляторного отсека по-прежнему мигает красным после шага 3, возможно, док-станция или внешний аккумулятор неисправны. Обратитесь в службу поддержки клиентов EGO.</p>
<p>Индикатор состояния док-станции и индикаторы состояния всех аккумуляторных отсеков мигают красным.</p>	<p>Док-станция неисправна.</p>	<p>Обратитесь EGO сервисный центр для замены док-станции.</p>
<p>Индикатор состояния внешнего аккумулятора мигает красным.</p>	<p>Внешний аккумулятор неисправен.</p>	<p>Обратитесь в сервисный центр EGO для замены внешнего аккумулятора.</p>
	<p>Вентилятор внешнего аккумулятора заблокирован или поврежден.</p>	<p>Обратитесь в сервисный центр EGO для замены или обслуживания.</p>



ГАРАНТИЯ

ГАРАНТИЙНАЯ ПОЛИТИКА EGO

Посетите веб-сайт egopowerplus.eu, чтобы ознакомиться со всеми условиями и сроками гарантийной политики EGO.

RU

KEES VAN DER SPEK
TUINMACHINES ★ STOLWIJK

PRZECZYTAJ WSZYSTKIE INSTRUKCJE!



PRZECZYTAJ INSTRUKCJĘ OBSŁUGI

UWAGA: Niniejsza instrukcja powinna być także dostępna w innym formacie, np. na stronie internetowej.

OSTRZEŻENIE: Aby zagwarantować bezpieczeństwo i niezawodność, wszystkie naprawy powinny być wykonywane przez wykwalifikowanych techników serwisu.

SYMBOLE BEZPIECZEŃSTWA

Celem symboli bezpieczeństwa jest zwrócenie uwagi użytkownika na możliwe zagrożenia. Symbole bezpieczeństwa i objaśnienia do nich zasługują na to, aby je uważnie przestudiować i zrozumieć. Symbole bezpieczeństwa nie eliminują same z siebie jakichkolwiek zagrożeń. Podane w nich instrukcje i ostrzeżenia nie zastępują odpowiednich środków zapobiegania wypadkom.

OSTRZEŻENIE: Przed użyciem narzędzia należy koniecznie przeczytać ze zrozumieniem wszystkie instrukcje dotyczące bezpieczeństwa podane w podręczniku użytkownika, łącznie z wszystkimi symbolami ostrzegawczymi takimi jak „NIEBEZPIECZEŃSTWO”, „OSTRZEŻENIE” i „OSTROŻNIE”. Niestosowanie się do wszystkich podanych niżej instrukcji może doprowadzić do porażenia prądem, pożaru i/lub poważnych urazów ciała.

INSTRUKCJE DOTYCZĄCE BEZPIECZEŃSTWA

Na tej stronie pokazano i opisano symbole bezpieczeństwa, które mogą występować na produkcie. Przed podjęciem próby złożenia i użycia urządzenia należy przeczytać i zrozumieć wszystkie instrukcje dotyczące maszyny oraz zastosować się do nich.

	Ostrzeżenie dotyczące bezpieczeństwa	Środki ostrożności istotne dla bezpieczeństwa użytkownika.
--	--------------------------------------	--

	Przeczytaj instrukcję operatora	Aby ograniczyć ryzyko urazów, użytkownik musi przeczytać instrukcję operatora.
	Użytkowanie w pomieszczeniach	Urządzenia należy używać wyłącznie w pomieszczeniach
	Konstrukcja klasy II	Konstrukcja z podwójną izolacją
	Bluetooth®	Symbol Bluetooth®
	Wkładki topikowe T25A	Miniaturowa wkładka topikowa z opóźnieniem czasowym
	CE	Ten produkt jest zgodny z obowiązującymi dyrektywami WE.
	UKCA	Produkt jest zgodny z dyrektywami obowiązującymi w Wielkiej Brytanii.
	WEEE	Zużytych wyrobów elektrycznych nie należy wyrzucać razem ze zwykłymi odpadami domowymi. Należy je oddać do autoryzowanego punktu recyklingu.
	Prąd przemienny	Rodzaj lub charakterystyka prądu
	Prąd stały	Rodzaj lub charakterystyka prądu
V	Wolt	Napięcie
A	Ampery	Prąd
Hz	Herc	Częstotliwość (cykli na sekundę)
W	Wat	Moc
min	Minuty	Czas
Ah	Amperogodziny	Pojemność akumulatora
kg	Kilogram	Ciężar
°C	Celsjusz	Temperatura

PL

OGÓLNE INSTRUKCJE BEZPIECZEŃSTWA

⚠ OSTRZEŻENIE: Prosimy przeczytać ze zrozumieniem wszystkie instrukcje. Niestosowanie się do wszystkich podanych niżej instrukcji może doprowadzić do porażenia prądem, pożaru i/lub poważnych obrażeń.

Termin „urządzenie” występujący we wszystkich poniższych ostrzeżeniach dotyczy urządzeń o zasilaniu przewodowym lub akumulatorowym (beprzewodowych).

⚠ OSTRZEŻENIE: Aby zagwarantować bezpieczeństwo i niezawodność, wszystkie naprawy powinny być wykonywane przez wykwalifikowanych techników serwisu.

BEZPIECZEŃSTWO W MIEJSCU PRACY

- W miejscu pracy należy dbać o czystość i dobre oświetlenie. Bałagan i zle oświetlenie sprzyjają wypadkom.
- Nie należy używać urządzeń w miejscach zagrożonych wybuchem, np. w obecności łatwopalnych cieczy, gazów lub pyłu. Urządzenia wytwarzają iskry, które mogą zapalić pył lub opary.

BEZPIECZEŃSTWO ELEKTRYCZNE

- Należy unikać dotykania ciałem powierzchni uziemionych, takich jak np. rury, kaloryfery, kuchenki i lodówki. Uziemienie ciała zwiększa ryzyko porażenia prądem.
- Wtyczka urządzenia musi pasować do gniazdka. Nigdy w jakikolwiek sposób nie wolno przerabiać wtyczki. Do urządzeń wymagających uziemienia nie należy używać przejściówek. Oryginalne wtyczki i pasujące do nich gniazdka zmniejszają ryzyko porażenia prądem.
- Urządzenia należy chronić przed deszczem i wilgocią. Woda dostająca się do wnętrza urządzenia zwiększa ryzyko porażenia prądem.
- Nie należy nadwyryzać przewodu. Nigdy nie należy używać przewodu do noszenia lub ciągnięcia urządzenia; nie należy chwycić za przewód, aby wyjąć wtyczkę z kontaktu. Przewód należy chronić przed gorącem, ropą, ostrymi krawędziami i poruszającymi się częściami. Zapłatanie lub uszkodzone przewody zwiększają ryzyko porażenia prądem.
- Ten koncentrator może współpracować ze stacją dokującą EGO PGX3000D w celu ładowania akumulatorów EGO wymienionych na Rys. B1.

- Ten koncentrator może współpracować z powerbankiem EGO PGX1400PB w celu ładowania akumulatorów EGO wymienionych na Rys. B2.

SERWISOWANIE

- Serwisowanie urządzenia należy powierzyć wykwalifikowanemu serwisantowi. Do naprawy należy używać wyłącznie części zamiennych identycznych z oryginalnymi. Zapewni to bezpieczeństwo eksploatacji urządzenia.
- Podczas serwisowania urządzenia należy używać wyłącznie części zamiennych identycznych z oryginalnymi. Należy przestrzegać zaleceń podanych w części Konserwacja w niniejszej instrukcji. Używanie części, które nie zostały zatwierdzone przez producenta lub niestosowanie się do instrukcji dotyczących konserwacji stwarza ryzyko porażenia prądem lub urazów.

INSTRUKCJE BEZPIECZEŃSTWA DOTYCZĄCE KONCENTRATORA

- Przed użyciem koncentratora do akumulatorów należy przeczytać wszystkie instrukcje i oznaczenia ostrzegawcze na koncentratorze, akumulatorze i produkcie, w którym akumulator będzie używany – zapobiegnie to niewłaściwemu użytkowaniu produktów i ewentualnym urazom lub uszkodzeniom.
- Urządzenie nie powinno być używane przez osoby (w tym dzieci) o ograniczeniach fizycznych, czuciowych lub psychicznych, ani osoby bez odpowiedniego doświadczenia lub wiedzy, chyba że opiekun odpowiedzialny za ich bezpieczeństwo nadzoruje wykonywane przez nie czynności lub poinstruował je wcześniej na temat obsługi urządzenia. Aby nie dopuścić do zabawy urządzeniem, dzieci powinny pozostawać pod opieką osób dorosłych.
- Jeżeli przewód zasilający zostanie uszkodzony, aby uniknąć niebezpiecznych sytuacji, należy go wymienić. Wymiany powinien dokonać producent, przedstawiciel serwisu lub inne osoby o podobnych kwalifikacjach.
- Pod warunkiem zapewnienia odpowiedniego nadzoru, pouczenia na temat bezpiecznej obsługi i dopilnowania zrozumienia zagrożeń, urządzenie może być używane przez dzieci w wieku od lat 8, osoby o ograniczeniach fizycznych, czuciowych lub psychicznych, a także osoby, którym brak jest doświadczenia lub wiedzy. Dzieci nie powinny bawić się urządzeniem. Dzieci nie mogą bez nadzoru wykonywać czynności związanych z czyszczeniem i konserwacją.

- **Koncentratora nie należy używać na dworze ani narażać na wilgoć lub zamoczenie.** Woda dostająca się do koncentratora zwiększa ryzyko porażenia prądem.
- **Koncentratora, w tym jego wtyczki i zacisków, nie wolno obsługiwać mokrymi rękami.**
- **Używanie akcesoriów niezalecanych i niesprzedawanych przez producenta koncentratora stwarza ryzyko pożaru, porażenia prądem lub urazów osób.**
- **Do ładowania należy używać wyłącznie koncentratora wskazanego przez producenta.** Użycie koncentratora pasującego do jednego typu akumulatora do ładowania innego typu akumulatora grozi pożarem.
- **Przewodu ani koncentratora nie należy nadwyřęzać.** Nigdy nie należy używać przewodu do noszenia koncentratora. W celu wyjęcia wtyczki z kontaktu nie należy ciągnąć za przewód koncentratora. Mogłoby dojść do uszkodzenia przewodu lub koncentratora, co mogłoby stwarzać ryzyko porażenia prądem. Uszkodzone przewody należy natychmiast wymienić.
- **Przewód musi być poprowadzony w miejscu, w którym nikt nie będzie na niego stawał i w którym nie będzie on stwarzał ryzyka potknięcia się. Przewód nie może być narażony na zetknięcie się z poruszającymi się częściami lub uszkodzenie w inny sposób.** Dzięki temu zmniejszy się ryzyko przypadkowego upadku, który mógłby powodować urazy i uszkodzenie przewodu, a w konsekwencji również porażenie prądem.
- **Aby nie dopuścić do uszkodzenia obudowy lub podzespołów wewnętrznych, przewód i koncentrator należy chronić przed gorącym.**
- **Nie wolno dopuszczać do kontaktu benzyny, olejów, produktów ropopochodnych itp. z częściami plastikowymi.** Substancje te zawierają chemikalia, które mogą uszkodzić, osłabić lub zniszczyć plastik.
- **Nie należy używać koncentratora z uszkodzonym przewodem lub uszkodzoną wtyczką, gdyż mogłoby to doprowadzić do zwarcia lub porażenia prądem.** W przypadku uszkodzenia koncentratora należy naprawić lub wymienić wyłącznie w autoryzowanym punkcie serwisowym EGO.
- **Jeśli koncentrator zostanie mocno uderzony, upuszczony lub uszkodzony w dowolny inny sposób, nie należy go używać.** Należy go wtedy oddać serwisantowi w autoryzowanym punkcie serwisowym w celu przeprowadzenia kontroli elektrycznej i aby ustalić, czy koncentrator jest sprawny.
- **Zabrania się rozmontowywania koncentratora.** Jeżeli urządzenie wymaga serwisowania lub naprawy, należy je oddać do autoryzowanego punktu serwisowego. Niewłaściwe złożenie po zdemontowaniu grozi porażeniem prądem lub pożarem.
- **Przed próbą wykonania jakichkolwiek czynności konserwacyjnych, aby zmniejszyć ryzyko porażenia prądem, należy wyjąć wtyczkę koncentratora z kontaktu.**
- **Na czas, gdy koncentrator nie jest używany, należy go odłączyć od zasilania.** Zmniejszy to ryzyko porażenia prądem lub uszkodzenia koncentratora w przypadku, gdyby wpadł do niego jakiś metalowy przedmiot. Ponadto zapobiega to uszkodzeniu koncentratora w czasie skoków napięcia.
- **Ryzyko porażenia prądem.** Nie należy dotykać niez izolowanej części łączówki wyjściowej lub niez izolowanych wyprowadzeń akumulatora.
- **Aby zmniejszyć ryzyko urazów, w przypadku używania urządzenia w pobliżu dzieci należy zachować zdwojoną ostrożność.**
- **Aby zmniejszyć ryzyko porażenia prądem, koncentratora nie należy wkładać do wody lub jakichkolwiek innych płynów.** Nie należy stawiać lub przechowywać urządzenia w miejscu, w którym może ono spaść lub zostać strącone do wanny lub zlewu.
- **Podczas ładowania akumulatory muszą być umieszczone w miejscu dobrze wentylowanym** (dotyczy to koncentratorów do akumulatorów, które podczas normalnego ładowania uwalniają do atmosfery gazy).
- **Niniejszą instrukcję należy zachować.** Zachęcamy do częstego korzystania z niej. Instrukcja może też służyć do szkolenia innych osób, które będą używały urządzenia. Jeśli urządzenie zostanie komuś pożyczone, osobie tej należy również udostępnić niniejszą instrukcję. W ten sposób zapobiega się niewłaściwemu użyciu i możliwym urazom.

PRZEDŁUŻACZE

⚠ OSTRZEŻENIE: O ILE NIE JEST TO ABSOLUTNIE KONIECZNE, PRZEDŁUŻACZY NIE NALEŻY UŻYWAĆ.

Użycie niewłaściwego przedłużacza stwarza ryzyko pożaru i porażenia prądem. Jeśli konieczne jest użycie przedłużacza, należy upewnić się, że:

- Bolce wtyczki przedłużacza mają taką samą liczbę, rozmiar i kształt jak bolce wtyczki koncentratora.
- Przewód jest prawidłowo podłączony i w dobrym stanie elektrycznym.

- Grubość przewodu jest wystarczająco duża w stosunku do amperażu AC koncentratora, tak jak określono poniżej:

Długość przewodu (w metrach)	15 m	30 m
Grubość przewodu (mm ²)	0,75 mm ²	0,75 mm ²

- Przedłużacz jest rozwiązaniem tymczasowym. Natychmiast po zakończeniu pracy koncentrator należy przenieść i podłączyć do standardowego gniazdka.
- Do przedłużacza nigdy nie należy podłączać więcej niż jednego koncentratora lub innego urządzenia.
- Nigdy nie należy używać przedłużacza o mocy znamionowej niższej niż podana na tabliczce znamionowej koncentratora.
- Przedłużacze nie należy ze sobą łączyć (szeregowo).

PROSIMY ZACHOWAĆ NINIEJSZĄ INSTRUKCJĘ!

PL SPECYFIKACJA

Wejście koncentratora	220 – 240 V~, 50/60 Hz, 1600 W
Wyjście koncentratora	56 V  , maks. 24 A
Kompatybilna stacja dokująca	PGX3000D
Kompatybilny powerbank	PGX1400PB
Czas ładowania	Okolo 45 min dla 3 x BA2800T (5,0Ah) 100 min dla 3 x BA6720T (12,0Ah) 170 min dla HC2240T (40,0Ah) + 2 x BA4200T (7,5Ah)
Zalecana temperatura ładowania	5 – 40 °C
Zalecana temperatura przechowywania	-20 – 70 °C
Ciężar koncentratora	5,2 kg

ZALECANE AKCESORIA

⚠ OSTRZEŻENIE: Należy używać wyłącznie części zamiennych podanych poniżej. Używanie części zamiennych, które nie spełniają specyfikacji wyposażenia oryginalnego może doprowadzić do nieprawidłowego działania i negatywnie wpłynąć na bezpieczeństwo.

NAZWA CZĘŚCI	NUMER MODELU
Zestaw montażowy PGX™ E-Track	AEK1000

OPIS

ZAPOZNANIE SIĘ Z KONCENTRATOREM (Rys. A)

- Kontrolka stanu koncentratora
- Przycisk Bluetooth®/WI-FI
- Kontrolka Bluetooth®/WI-FI
- Przewód zasilający
- Kołnierz
- Łączówka
- Podkładka gumowa (2)
- Otwór do mocowania na ścianie (4)
- Kontrolka stanu komory
- Kontrolka stanu gniazda akumulatora w stacji dokującej (3)
- Kontrolka stanu powerbanku AC
- Kontrolka stanu gniazda akumulatora w powerbanku (3)

* DO DOKUPIENIA OSOBNO

UŻYTKOWANIE

ŁADOWANIE AKUMULATORÓW

Koncentrator PGX™ 1600 W jest przeznaczony do ładowania akumulatorów EGO zainstalowanych w stacji dokującej EGO PGX™ PGX3000D z 3 gniazdami i/ lub do ładowania akumulatorów EGO zainstalowanych w powerbanku EGO PGX™ PGX1400PB. Prosimy przeczytać instrukcję obsługi załączoną do stacji dokującej i powerbanku.

UWAGA: Akumulatory litowo-jonowe zostają dostarczone w stanie częściowego naładowania. Przed pierwszym użyciem akumulatory należy całkowicie naładować.

- Należy upewnić się, że bezpiecznik gniazdka zasilania lub wyłącznik automatyczny ma prąd znamionowy wynoszący co najmniej 10 A.
 - Należy unikać korzystania z gniazdka zasilania z utlenionymi lub uszkodzonymi elementami biegunów.
 - **Podczas ładowania akumulatory muszą być umieszczone w miejscu dobrze wentylowanym** (dotyczy to koncentratorów do akumulatorów, które podczas normalnego ładowania uwalniają do atmosfery gazy).
8. Gdy akumulatory zostaną w pełni naładowane, kontrolka stanu koncentratora i kontrolka stanu gniazda akumulatora będą świecić na zielono. Kontrolka „mocy” w akumulatorach zgaśnie. Jeśli koncentrator nie będzie przez dłuższy czas używany, zaleca się odłączyć go od zasilania.

UWAGA:

- Istotnie krótszy czas pracy po pełnym naładowaniu akumulatora oznacza, że akumulator niemal nie nadaje się już do użytkowania i wymaga wymiany.
- Podczas ładowania koncentrator, stacja dokująca i powerbank mogą się nagrzewać. Jest to całkowicie normalne. Ładowanie należy przeprowadzać w miejscach dobrze wentylowanych.

UWAGA: Informacje na temat sekwencji ładowania akumulatorów w tej samej stacji dokującej/powerbanku podano w instrukcjach obsługi stacji dokującej EGO PGX3000D i powerbanku EGO PGX1400PB.

Kompatybilność koncentratora ze stacjami dokującymi i/lub powerbankami (Rys. C)

Rys. D1 przedstawia sposób ładowania akumulatorów za pośrednictwem stacji dokującej:

1. Wcisnąć kołnierz łączówki koncentratora do stacji dokującej, aż da się słyszeć kliknięcie, jak pokazano na Rys. D1 (krok 1).

UWAGA: Sposób odłączania koncentratora od stacji dokującej pokazano na Rys. D2.

2. Podłączyć stację dokującą do następnej stacji dokującej w ten sam sposób (krok 2).
3. Podłączyć koncentrator do źródła zasilania (krok 3). Kontrolka stanu koncentratora i kontrolka stanu stacji dokującej będą świecić na zielono, sygnalizując, że koncentrator i stacja dokująca działają prawidłowo i mogą ładować akumulatory.
4. Dopasować wystające żebra akumulatora do szczelin montażowych w jednym z gniazd akumulatora w stacji dokującej. Wsunąć akumulator do gniazda akumulatora (krok 4). Przycisk zwalniania akumulatora podniesie się, co sygnalizuje, że akumulator jest prawidłowo podłączony.
5. Aby ocenić stan akumulatora zainstalowanego w stacji dokującej, koncentrator komunikuje się z akumulatorem. Jeśli akumulator spełnia warunki ładowania, koncentrator rozpocznie ładowanie akumulatora, a kontrolka stanu koncentratora i kontrolka stanu gniazda akumulatora (nad włożonym akumulatorem) zaczną migać na zielono.
6. Włożyć więcej akumulatorów do stacji dokującej.
7. W przypadku podłączenia większej liczby stacji dokujących do koncentratora, koncentrator będzie zasiliał stacje dokujące w kolejności ich podłączenia - stacja dokująca znajdująca się najbliżej koncentratora jest zasilana jako pierwsza. Migająca na zielono kontrolka stanu gniazda akumulatora pomaga ustalić, który akumulator jest aktualnie ładowany.

Kontrolki koncentratora, stacji dokującej i powerbanku

KONCENTRATOR		STACJA DOKUJĄCA		POWERBANK	
Stan koncentratora	Kontrolka stanu koncentratora	Kontrolka stanu komory	Kontrolka/i stanu gniazda akumulatora	Kontrolka stanu AC	Kontrolka/i stanu gniazda akumulatora
Tryb gotowości (bez ładowania akumulatora)	Świeci na zielono	Świeci na zielono	Nie świeci	Świeci na zielono	Nie świeci
Zwykłe ładowanie	Miga na zielono	Świeci na zielono	Miga na zielono nad ładowanym akumulatorem/ ładowanymi akumulatorami	Świeci na zielono	Miga na zielono nad ładowanym akumulatorem/ ładowanymi akumulatorami
Powolne ładowanie, gdy temperatura koncentratora wynosi 40- 60°C	Miga na pomarańczowo	Świeci na zielono	Miga na zielono nad ładowanym akumulatorem/ ładowanymi akumulatorami	Świeci na zielono	Miga na zielono nad ładowanym akumulatorem/ ładowanymi akumulatorami
Całkowicie naładowany	Świeci na zielono	Świeci na zielono	Świeci na zielono nad w pełni naładowanym akumulatorem/ naładowanymi akumulatorami	Świeci na zielono	Świeci na zielono nad w pełni naładowanym akumulatorem/ naładowanymi akumulatorami
Koncentrator jest zbyt gorący lub zbyt zimny	Świeci na czerwono	Nie świeci	Nie świeci	Nie świeci	Nie świeci
Błąd koncentratora	Miga na czerwono	Nie świeci	Nie świeci	Nie świeci	Nie świeci
Koncentrator działa normalnie. Ładowanie gorącego lub zimnego akumulatora	Świeci na zielono	Świeci na zielono	Świeci na czerwono nad ładowanym akumulatorem	Świeci na zielono	Świeci na czerwono nad ładowanym akumulatorem

PL

LADOWANIE GORĄCEGO LUB ZIMNEGO AKUMULATORA

Jeśli akumulator w stacji dokującej do ładowania znajduje się poza normalnym zakresem temperatur, odpowiednia kontrolka stanu gniazda akumulatora zaświeci się na czerwono, a kontrolka zasilania na akumulatorze zgaśnie. Gdy akumulator ostygnie lub ogrzeje się do normalnego zakresu temperatur, ładowanie akumulatora zostanie automatycznie wznowione.

BŁĄD AKUMULATORA LUB STACJI DOKUJĄCEJ/ POWERBANKU

Jeśli wykryty zostanie błąd akumulatora, odpowiednia kontrolka stanu gniazda akumulatora zacznie migać na czerwono, a kontrolka zasilania na akumulatorze zgaśnie.

- Wyjąć i ponownie włożyć akumulator do stacji dokującej/powerbanku. Jeśli kontrolka stanu akumulatora nadal miga na czerwono, należy spróbować naładować inny akumulator, o którym wiadomo, że jest sprawny.
- Jeśli nowy/zmieniony akumulator daje się normalnie naładować, oznacza to, że oryginalny akumulator jest uszkodzony.
- Jeśli kontrolka stanu gniazda akumulatora nadal miga na czerwono po próbie naładowania sprawnego akumulatora, należy zresetować koncentrator przez odłączenie go od zasilania i odczekanie, aż zgaśnie kontrolka stanu koncentratora. Następnie ponownie podłączyć wtyczkę do zasilania.
- Jeśli po wykonaniu kroku 3 kontrolka stanu gniazda akumulatora nadal miga na czerwono, stacja dokująca/powerbank może być uszkodzona/y.

MONTAŻ KONCENTRATORA

Otwory do mocowania na ścianie

- Upewnić się, że dwie gumowe podkładki pasują do górnych szczelin z tyłu koncentratora (Rys. E1).
- Użyć czterech śrub M5 o długości co najmniej 76 mm i podkładek (do dokupienia osobno), aby pewnie zamontować koncentrator na ścianie (Rys. E2).

UWAGA: Powierzchnia montażowa powinna mieć co najmniej 19 mm grubości, aby koncentrator był pewnie zamocowany.

Montaż na szynie E-track (zestaw sprzedawany oddzielnie) (Rys. F)

F-1	Zatrask E-track (2)
F-2	Szyna E-track
F-3	Gumowy odbojnik (2)
F-4	Zestaw śruba i podkładka (2)

Do zamontowania koncentratora na szynie E-Track wymagany jest zestaw montażowy EGO E-track.

- Odłączyć koncentrator od gniazdka zasilania.
- Zdjąć dwie gumowe podkładki pokazane na Rys. E1.
- Zamontować zatraski E-track (w zestawie) we wgłębieniach (zwolnionych przez podkładki gumowe), tak jak pokazano na Rys. F.
- Przymocować każdy zatrask E-track do koncentrator za pomocą zestawu śrub M5 z podkładkami i narzędzia montażowego (w zestawie).
- Włożyć dwa gumowe odbojniki (w zestawie) w zewnętrzne dolne szczeliny z tyłu koncentratora.
- Zatrzasnąć koncentrator na szynie E-track za pomocą zatrasków E-track, tak jak pokazano na rysunku, i upewnić się, że koncentrator jest przymocowana do szyny.
- Aby zdjąć koncentrator z szyny E-track, należy nacisnąć dźwignię zwalniającą na zaciskach szyny E-track i odciągnąć koncentrator.

UWAGA: Otwór w zatrasku E-track może pełnić funkcję zabezpieczenia przed kradzieżą przy użyciu kłódki (do dokupienia osobno). Zakres średnicy szelki wynosi 5-7 mm.

TECHNOLOGIA ŁĄCZNOŚCI

Aby uzyskać informacje na temat pełnej oferty naszych produktów i usług łączących się bezprzewodowo, w tym instrukcje dotyczące podłączenia, wystarczy zeskanować poniższy kod QR lub odwiedzić stronę www.egopowerplus.eu/connect.



KONSERWACJA

⚠ OSTRZEŻENIE: Aby uniknąć poważnych obrażeń ciała, na czas czyszczenia lub wykonywania jakichkolwiek czynności konserwacyjnych należy zawsze odłączyć koncentrator od zasilania i wyjmować akumulator(y) ze stacji dokującej.

⚠ OSTRZEŻENIE: Jako metody czyszczenia koncentratora nie zaleca się używania sprężonego suchego powietrza. Jeśli czyszczenie sprężonym powietrzem jest jedyną możliwą metodą, wówczas na czas czyszczenia koncentratora należy zakładać gogle ochronne lub okulary ochronne z osłonami bocznymi. Jeżeli praca powoduje pylenie, należy zakładać także maskę przeciwpyłową.

⚠ OSTRZEŻENIE! Jeżeli przewód zasilający zostanie uszkodzony, aby uniknąć niebezpiecznych sytuacji, należy go wymienić. Wymiany powinien dokonać producent, przedstawiciel jego serwisu lub inne osoby o podobnych kwalifikacjach.

PL

KONSERWACJA OGÓLNA

Podczas czyszczenia części plastikowych należy unikać używania rozpuszczalników. Pod wpływem kontaktu z różnego rodzaju rozpuszczalnikami dostępnymi w handlu większość tworzyw może ulec uszkodzeniu.

Do usuwania zabrudzeń, kurzu, oleju, smaru itp. używać czystych ściereczek.

⚠ OSTRZEŻENIE! Nigdy nie należy dopuszczać do zetknięcia się części plastikowych z substancjami takimi jak płyn hamulcowy, benzyna, produkty ropopochodne, oleje penetrujące itp. Substancje chemiczne mogą uszkodzić, osłabić lub zniszczyć tworzywa, co może w konsekwencji spowodować poważne obrażenia.

⚠ OSTRZEŻENIE: Podczas serwisowania należy używać wyłącznie części zamiennych EGO identycznych z oryginalnymi. Używanie jakichkolwiek innych części stwarza ryzyko i może spowodować usterkę produktu. Aby zagwarantować bezpieczeństwo i niezawodność, wszystkie naprawy powinny być wykonywane przez wykwalifikowanych serwisantów w punkcie serwisowym EGO. Gdy urządzenie nie jest używane, należy je przechowywać w pomieszczeniach.

OCHRONA ŚRODOWISKA



Urządzeń elektrycznych nie należy wyrzucać razem z nieposortowanymi odpadami komunalnymi, należy korzystać z oddzielnych punktów zbierania odpadów.

Więcej informacji o dostępnych systemach zbiórki można uzyskać od władz lokalnych.

Wyrzucanie urządzeń elektrycznych na wysypisko grozi wyciekami niebezpiecznych substancji do wód gruntowych i przedostaniem się ich do łańcucha pokarmowego, ze szkodą dla zdrowia i jakości życia użytkownika.

ROZWIĄZYWANIE PROBLEMÓW

PROBLEM	PRZYCZYNA	ROZWIĄZANIE
Kontrolka stanu koncentratora miga na pomarańczowo.	Gdy temperatura koncentratora wynosi 40 - 60°C, koncentrator będzie ładował powoli, co jest normalne.	Nie są wymagane żadne działania.
Kontrolka stanu koncentratora miga na czerwono.	<ol style="list-style-type: none"> Prąd przecięziowy na wyjściu koncentratora. Wentylator koncentratora jest zablokowany lub uszkodzony. Zbyt niskie napięcie na wejściu AC. 	<ol style="list-style-type: none"> Zresetować koncentrator przez odłączenie go od zasilania i odczekanie, aż zgaśnie kontrolka stanu koncentratora, a następnie ponownie podłączyć wtyczkę do zasilania. Jeśli to nie zadziała, należy skontaktować się z centrum serwisowym EGO. Odłączyć koncentrator, lekko nim potrząsnąć, a następnie ponownie podłączyć koncentrator do zasilania, aby sprawdzić, czy koncentrator działa normalnie. Jeśli to nie zadziała, należy skontaktować się z centrum serwisowym EGO. Nie są wymagane żadne działania. Koncentrator wznowi ładowanie po ustabilizowaniu się napięcia wejściowego AC. Jeśli po wielu próbach napięcie wejściowe AC nadal nie jest stabilne, należy odłączyć koncentrator od zasilania i poczekać, aż zgaśnie kontrolka stanu koncentratora, a następnie ponownie podłączyć wtyczkę do zasilania.
Kontrolka stanu koncentratora świeci na czerwono.	<ol style="list-style-type: none"> Koncentrator jest zbyt gorący. Koncentrator jest za zimny. 	<ol style="list-style-type: none"> Odłączyć koncentrator od zasilania i poczekać, aż ostygnie. Następnie ponownie podłączyć wtyczkę do zasilania. Jeśli to nie zadziała, należy skontaktować się z centrum serwisowym EGO. Poczekać, aż koncentrator się rozgrzeje. Ładowanie zostanie wznowione, gdy koncentrator wróci do normalnej temperatury.
Kontrolka stanu gniazda akumulatora nad jednym z akumulatorów będzie świecić na czerwono. Kontrolka stanu koncentratora świeci na zielono.	Akumulator jest zbyt gorący lub zbyt zimny.	Pozwolić akumulatorowi ostygnąć lub ogrzać się. Ładowanie rozpocznie się, gdy akumulator wróci do swojej zwykłej temperatury.
Gaśnie kontrolka stanu stacji dokującej/powerbanku. Kontrolka stanu koncentratora świeci na zielono.	<ol style="list-style-type: none"> Złe połączenie między koncentratorom a stacją dokującą/powerbankiem. Uszkodzona stacja dokująca / uszkodzony powerbank. 	<ol style="list-style-type: none"> Spróbować odłączyć łączówkę koncentratora i ponownie podłączyć ją do stacji dokującej/powerbanku. Skontaktować się z centrum serwisowym EGO w celu wymiany stacji dokującej/powerbanku.

PROBLEM	PRZYCZYNA	ROZWIĄZANIE
<p>Kontrolka stanu gniazda akumulatora nad jednym z akumulatorów miga na czerwono.</p> <p>Kontrolka stanu koncentratora świeci na zielono.</p>	<p>Uszkodzony akumulator lub uszkodzone jedno z trzech gniazd akumulatora w stacji dokującej/powerbanku.</p>	<ol style="list-style-type: none"> Wyjąć i ponownie włożyć akumulator do stacji dokującej/powerbanku. Jeśli kontrolka stanu gniazda akumulatora nadal miga na czerwono, spróbować naładować inny akumulator. Jeśli nowy/zmieniony akumulator daje się normalnie naładować, oznacza to, że oryginalny akumulator jest uszkodzony. Jeśli po wymianie akumulatora kontrolka stanu gniazda akumulatora nadal miga na czerwono, należy zresetować koncentrator przez odłączenie go od zasilania i odczekanie, aż zgaśnie kontrolka stanu koncentratora. Następnie należy ponownie podłączyć wtyczkę do zasilania. <p>Jeśli po wykonaniu kroku 3 kontrolka stanu gniazda akumulatora nadal miga na czerwono, stacja dokująca/powerbank może być uszkodzona/y - należy skontaktować się z działem obsługi klienta EGO.</p>
<p>Kontrolka stanu stacji dokującej i wszystkie kontrolki stanu gniazda akumulatora migają na czerwono.</p>	<p>Stacja dokująca jest uszkodzona.</p>	<p>Skontaktować się z centrum serwisowym EGO w celu wymiany stacji dokującej.</p>
<p>Wskaźnik stanu powerbanku miga na czerwono.</p>	<p>Powerbank jest uszkodzony.</p>	<p>Skontaktować się z centrum serwisowym EGO w celu wymiany powerbanku.</p>
	<p>Wentylator powerbanku jest zablokowany lub uszkodzony.</p>	<p>Skontaktować się z centrum serwisowym EGO w celu przeprowadzenia serwisu lub dokonania wymiany, odpowiednio do potrzeb.</p>

PL

GWARANCJA

POLITYKA GWARANCYJNA EGO

W celu zapoznania się z wszystkimi warunkami polityki gwarancyjnej EGO prosimy wejść na stronę egopowerplus.eu.

PŘEČTĚTE SI VŠECHNY POKYNY!



PŘEČTĚTE SI NÁVOD K OBSLUZE

⚠ POZNÁMKA: Tyto pokyny jsou k dispozici také v jiném formátu, např. na webových stránkách.

⚠ VAROVÁNÍ: Z důvodu zajištění bezpečnosti a spolehlivosti musí všechny opravy provádět kvalifikovaný servisní technik.

BEZPEČNOSTNÍ SYMBOLY

Účelem bezpečnostních symbolů je upoutat vaši pozornost k případným nebezpečím. Bezpečnostní symboly a jejich vysvětlení vyžadují vaši zvýšenou pozornost a porozumění. Výstražné symboly samy o sobě nevykládají žádné nebezpečí. Pokyny a varování nejsou náhradou vhodných opatření pro prevenci úrazů.

⚠ VAROVÁNÍ: Před použitím tohoto výrobku si přečtěte a seznamte se se všemi bezpečnostními pokyny v tomto návodu k obsluze včetně veškerých výstražných symbolů jako např. „**NEBEZPEČÍ**“, „**VAROVÁNÍ**“ a „**UPOZORNĚNÍ**“. Nedodržení níže uvedených pokynů může mít za následek úraz elektrickým proudem, požár a/ nebo vážná zranění osob.

BEZPEČNOSTNÍ POKYNY

Na této stránce jsou zobrazeny a popsány bezpečnostní symboly, které se mohou na výrobku objevit. Před montáží a provozem si přečtěte, seznamte se a dodržujte veškeré pokyny ke stroji.

	Bezpečnostní upozornění	Bezpečnostní opatření týkající se vaší bezpečnosti
	Přečtěte si návod k obsluze	Z důvodu snížení rizika úrazu si musí uživatel přečíst návod k obsluze.
	Použití v interiéru	Toto zařízení použijte výhradně v interiéru

	Konstrukce třídy II	Konstrukce se zdvojenou izolací
	Bluetooth®	Symbol Bluetooth®
	Tavné pojistky T25A	Miniaturní tavná pojistka s tepelným jištěním
	CE	Tento výrobek je v souladu s platnými směnicemi ES.
	UKCA	Tento výrobek je v souladu s platnými předpisy ve Spojeném království.
	WEEE	Odpadní elektrické výrobky se nesmí likvidovat s domovním odpadem. Odevzdejte je do autorizovaného recyklačního střediska.
	Střídavý proud	Druh nebo charakteristika proudu
	Stejnoseměrný proud	Druh nebo charakteristika proudu
	Volt	Napětí
	Ampéry	Proud
	Hertz	Frekvence (počet cyklů za sekundu)
	Watt	Napájení
	Minuty	Čas
	Ampérhodiny	Kapacita akumulátoru
	Kilogram	Hmotnost
	Celsius	Teplota

CZ

OBCENÉ BEZPEČNOSTNÍ POKYNY

⚠ VAROVÁNÍ: Přečtěte si všechny pokyny a seznamte se s nimi. Nedodržení níže uvedených pokynů může mít za následek úraz elektrickým proudem, požár anebo vážná poranění osob.

Výraz „spotřebič“ ve všech níže uvedených varováních se vztahuje na kabelové nebo akumulátorové (bezdrátové) spotřebiče.

VAROVÁNÍ: Z důvodu zajištění bezpečnosti a spolehlivosti musí všechny opravy provádět kvalifikovaný servisní technik.

BEZPEČNOST NA PRACOVÍŠTI

- **Udržujte pracovní prostor v čistotě a dobře osvětlený.** Nepořádek nebo neosvětlené pracovní oblasti bývají příčinou úrazů.
- **Spotřebiče nepoužívejte ve výbušném prostředí, např. s výskytem hořlavých kapalin, plynů nebo prachu.** Spotřebiče jsou zdrojem jiskření, které může zapálit prach nebo výpary.

ELEKTRICKÁ BEZPEČNOST

- **Vyhýbejte se kontaktu s uzemněnými plochami,** například trubkami, radiátory, sporáky a lednicemi. Pokud jste uzemněni, hrozí vám vyšší riziko úrazu elektrickým proudem.
- **Zástrčky spotřebičů musí odpovídat zásuvce.** Zástrčku nikdy nijak neupravujte. Nepoužívejte žádné adaptérové zástrčky s uzemněnými spotřebiči. Neupravené zástrčky a shodné zásuvky snižují riziko úrazu elektrickým proudem.
- **Nevystavujte zařízení dešti nebo moku.** Vniknutí vody do zařízení zvyšuje riziko úrazu elektrickým proudem.
- **Nepoužívejte kabel nevhodným způsobem.** Kabel nikdy nepoužívejte k přenášení, tahání nebo odpojování spotřebiče. Kabely chraňte před horkem, olejem, ostrými hranami nebo pohyblivými díly. Poškozené nebo spletené kabely zvyšují riziko úrazu elektrickým proudem.
- Tento nabíjecí rozbočovač může pracovat s dokovací stanicí EGO Dock PGX3000D a nabíjet akumulátory EGO uvedené na obr. B1.
- Tento nabíjecí rozbočovač může pracovat s power bankou EGO PGX1400PB a nabíjet akumulátory EGO uvedené na obr. B2.

SERVIS

- **Servis vašeho zařízení svěřte kvalifikovanému opraváři, který používá pouze originální náhradní díly.** Tím zajistíte bezpečnost zařízení.
- **Při údržbě spotřebiče používejte pouze identické náhradní díly. Řiďte se pokyny v části tohoto návodu věnované údržbě.** Použití neschválených dílů nebo nedodržení pokynů k údržbě může vyvolat riziko úrazu elektrickým proudem nebo úrazu.

BEZPEČNOSTNÍ POKYNY PRO NABÍJECÍ ROZBOČOVAČ

- **Před použitím nabíjecího rozbočovače si přečtěte** všechny pokyny a varovné symboly v tomto návodu, na nabíjecím rozbočovači, akumulátoru a výrobku, který akumulátor používá, aby nedošlo k nesprávnému použití výrobků a případnému úrazu nebo škodám.
- **Zařízení není určeno pro používání osobami (včetně dětí) s omezenými fyzickými, smyslovými nebo duševními schopnostmi nebo nedostatkem zkušeností a znalostí, pokud tyto osoby nejsou pod dohledem nebo nejsou řádně poučeny odpovědnou osobou o bezpečném používání zařízení.** Děti musí být pod dozorem, aby si s výrobkem nehrály.
- **Je-li poškozen přívodní kabel, musí jej vyměnit výrobce, jeho autorizované servisní středisko nebo osoba s podobnou kvalifikací, aby bylo zamezeno případné nebezpečné situaci.**
- **Toto zařízení mohou používat děti od 8 let a osoby s omezenými fyzickými, smyslovými nebo duševními schopnostmi nebo nedostatkem zkušeností a znalostí jen pod dohledem, nebo pokud byly řádně poučeny o bezpečném použití zařízení a chápou možná rizika spojená s jeho používáním.** Děti si nesmí s přístrojem hrát. Čištění a údržbu nesmějí provádět děti, pokud nejsou pod dohledem dospělé osoby.
- **Nepoužívejte nabíjecí rozbočovač venku ani jej nevystavujte mokrému nebo vlhkému prostředí.** Voda vnikající do nabíjecího rozbočovače zvyšuje riziko úrazu elektrickým proudem.
- **Nedotýkejte se nabíjecího rozbočovače, zástrčky ani kontaktů nabíjecího rozbočovače mokřými rukama.**
- **Použití příslušenství, které nedoporučuje nebo neprodává výrobce nabíjecího rozbočovače, může vést k riziku vzniku požáru, úrazu elektrickým proudem nebo úrazu osob.**
- **K nabíjení používejte pouze nabíjecí rozbočovač doporučený výrobcem.** Nabíjecí rozbočovač vhodný pro jeden typ akumulátoru může způsobit riziko požáru při použití s jiným akumulátorem.
- **Nepoužívejte kabel ani nabíjecí rozbočovač nevhodným způsobem.** Nikdy nepoužívejte kabel k přenášení nabíjecího rozbočovače. Nikdy netahajte za kabel nabíjecího rozbočovače, abyste odpojili zástrčku ze zásuvky. Může dojít k poškození kabelu nebo nabíjecího rozbočovače, které představuje riziko úrazu elektrickým proudem. Poškozený kabel okamžitě vyměňte.

- **Dbejte, aby byl kabel umístěn tak, aby se na něj nestoupalo, nezakoplo o něj, nepříšel do styku s ostrými hranami nebo pohyblivými částmi, nebo nebyl vystaven jinému poškození nebo namáhání.** Sníží se tak riziko neúmyslných pádů, které mohou způsobit úraz nebo poškodit kabel, což může následně vést k úrazu elektrickým proudem.
- **Chraňte kabel a nabíjecí rozbočovač před teplem, aby nedošlo k poškození pouzdra nebo vnitřních částí.**
- **Dbejte, aby nedošlo ke styku plastových částí s benzínem, oleji, ropnými produkty atd.** Tyto materiály obsahují chemické látky, které mohou poškodit, zeslabit nebo zničit plast.
- **Nepoužívejte nabíjecí rozbočovač s poškozeným kabelem nebo poškozenou zásuvkou, což může způsobit zkrat a úraz elektrickým proudem.** V případě poškození nechejte nabíjecí rozbočovač opravit nebo vyměnit autorizovaným servisním technikem v servisním středisku společnosti EGO.
- **Nepoužívejte nabíjecí rozbočovač, pokud utrhil proudkou ránu, spadl na zem, nebo byla jinak poškozený.** Odnesťe jej autorizovanému servisnímu techniku, který elektrickou kontrolou zjistí, zda je nabíjecí rozbočovač v dobrém stavu.
- **Nabíjecí rozbočovač nerozebírejte.** Pokud potřebuje servis nebo opravu, odnesťe jej autorizovanému servisnímu techniku. Nesprávná montáž může způsobit úraz elektrickým proudem nebo požár.
- **Před údržbou nebo čištěním odpojte nabíjecí rozbočovač z elektrické zásuvky, aby se snížilo riziko úrazu elektrickým proudem.**
- **Pokud nabíjecí rozbočovač nepoužíváte, odpojte jej z elektrické sítě.** Sníží se tím riziko úrazu elektrickým proudem nebo poškození nabíjecího rozbočovače, pokud do otvoru spadnou kovové předměty. Zabráníte tím také poškození nabíjecího rozbočovače při přepětí.
- **Nebezpečí úrazu elektrickým proudem.** Nedotýkejte se neizolovaných částí výstupního konektoru nebo neizolovaného pólu akumulátoru.
- **Pokud přístroj používáte v blízkosti dětí, snižte riziko úrazu, pokud budou pod dohledem dospělých osoby.**
- **Chcete-li snížit riziko úrazu elektrickým proudem, neponořujte nabíjecí rozbočovač do vody ani jiných tekutin.** Neukládejte ani neskladujte zařízení na místě, kde může spadnout, nebo být vtaženo do vany nebo umyvadla.

- **Během nabíjení musí být akumulátory umístěny v dobře větraném prostoru** (u nabíjení akumulátorů, které při běžném nabíjení uvolňují plyny do ovzduší).
- **Tento návod si uschovejte.** Často do něj nahlížejte a použijte jej k poučení dalších osob, které mohou tento spotřebič používat. Pokud spotřebič někomu půjčíte, půjčte mu také tento návod k obsluze, aby nedošlo k nesprávnému použití výrobku nebo případně k úrazu.

PRODLUŽOVACÍ KABELY

⚠ VAROVÁNÍ: PRODLUŽOVACÍ KABEL BY SE NEMĚL POUŽÍVAT, POKUD TO NENÍ NEZBYTNĚ NUTNÉ. Použití nevhodného prodlužovacího kabelu může vést k nebezpečí požáru a úrazu elektrickým proudem. Pokud je nutné použít prodlužovací kabel, ujistěte se, že:

- Kolíky na zástrčce prodlužovacího kabelu mají stejný počet, velikost a tvar jako kolíky na zástrčce nabíjecího rozbočovače.
- Kabel je správně zapojený a v dobrém elektrickém stavu.
- Velikost je dostatečná pro střídavý proud nabíjecího rozbočovače, jak je uvedeno níže:

Délka kabelu (metry)	15 m	30 m
Velikost kabelu (mm ²)	0,75 mm ²	0,75 mm ²

- Prodlužovací kabel je dočasné řešení. Jakmile je práce dokončena, přemístěte nabíjecí rozbočovač do standardní zásuvky.
- K prodlužovacímu kabelu nikdy nepřipojujte více než jeden nabíjecí rozbočovač nebo jiné zařízení.
- Nikdy nepoužívejte prodlužovací kabel s nižším příkonem, než je uveden na typovém štítku nabíjecího rozbočovače.
- Prodlužovací kabely nespojujte (neřetězte).

ULOŽTE SI TYTO POKYNY!

TECHNICKÉ ÚDAJE

Vstup nabíjecího rozbočovače	220 - 240 V~, 50 / 60 Hz, 1600 W
Výstup nabíjecího rozbočovače	56 V Max. 24 A
Kompatibilní dokovací stanice	PGX3000D
Kompatibilní power banka	PGX1400PB

CZ

Doba nabíjení	Přibližně 45 min pro 3 x BA2800T (5,0 Ah) 100 min pro 3 x BA6720T (12,0 Ah) 170 min pro HC2240T (40,0 Ah) + 2 x BA4200T (7,5 Ah)
Doporučená teplota nabíjení	5 – 40 °C
Doporučená skladovací teplota	-20 – 70 °C
Hmotnost nabíjecího rozbočovače	5,2 kg

DOPORUČENÉ PŘISLUŠENSTVÍ

VAROVÁNÍ: Používejte pouze níže uvedené originální náhradní díly. Použití dílů, které nesplňují specifikace originálního vybavení, může vést k nekvalitnímu výkonu a narušení bezpečnosti.

NÁZEV DÍLU	ČÍSLO MODELU
Montážní sada PGX™ E-Track	AEK1000

CZ

POPIS

POZNEJTE SVŮJ NABÍJECÍ ROZBOČOVAČ (obr. A)

- Indikátor stavu nabíjecího rozbočovače
- Tlačítko Bluetooth®/WI-FI
- Indikátor Bluetooth®/WI-FI
- Napájecí kabel
- Límeč
- Konektor
- Gumový blok (2)
- Otvor pro montáž na stěnu (3)
- Indikátor stavu dokovací stanice
- Indikátor stavu akumulátorového prostoru pro dokovací stanici (3)
- Indikátor stavu střídavého proudu power banky
- Indikátor stavu akumulátoru pro power banku (3)

* NENÍ SOUČÁSTÍ DODÁVKY

OBSLUHA

NABÍJENÍ AKUMULÁTORŮ

Nabíjecí rozbočovač PGX™ 1600W je určen k nabíjení akumulátorů EGO nainstalovaných v dokovacích stanicích EGO PGX™ 3-PORT DOCK PGX3000D a/nebo k nabíjení akumulátorů EGO nainstalovaných v power bance EGO PGX™ POWER BANK PGX1400PB. Přečtěte si návod k obsluze, který je součástí dokovací stanice a power banky.

POZNÁMKA: Lithium-iontové akumulátory se dodávají částečně nabitě. Před prvním použitím akumulátory plně nabijte.

- Ujistěte se, že pojistka nebo jistič v zásuvce je dimenzován na minimálně 10 A.
- Nepoužívejte zásuvku se zoxidovanými nebo poškozenými částmi pólů.
- Během nabíjení musí být akumulátory umístěny v dobře větraném prostoru (u nabíjení akumulátorů, které při běžném nabíjení uvolňují plyny do ovzduší).

Kompatibilita nabíjecího rozbočovače s dokovacími stanicemi a/nebo power bankou (obr. C)

Obr. D1 ukazuje, jak nabíjet akumulátory prostřednictvím dokovacích stanic:

- Zatlačte límeč konektoru nabíjecího rozbočovače na dokovací stanici, dokud neuslyšíte cvaknutí, jak je znázorněno na obrázku D1 (krok 1).

POZNÁMKA: Odpojení nabíjecího rozbočovače od dokovací stanice podle obrázku D2.

- Stejným způsobem připojte dokovací stanici k další dokovací stanici (krok 2).
- Připojte nabíjecí rozbočovač ke zdroji napájení (krok 3). Indikátor stavu nabíjecího rozbočovače a dokovací stanice bude svítit zeleně, což znamená, že nabíjecí rozbočovač a dokovací stanice pracují správně a mohou nabíjet akumulátory.
- Srovnajte zvýšené žebrovaní akumulátoru s instalačními drážkami nabíjecího rozbočovače. Zasuňte akumulátor dolů do akumulátorového prostoru (krok 4). Tlačítko pro uvolnění akumulátoru vyskočí nahoru, což znamená, že je sada akumulátorů bezpečně připojena.























5. Nabíjecí rozbočovač komunikuje s akumulátorem nainstalovaným v dokovací stanici a vyhodnocuje stav akumulátoru. Jakmile akumulátor splní podmínky nabíjení, začne nabíjecí rozbočovač nabíjet akumulátor a indikátor stavu nabíjecího rozbočovače a indikátor stavu akumulátoru (nad vloženým akumulátorem) začnou blikat zeleně.
6. Vložte do dokovacích stanic další akumulátory.
7. Při připojení více dokovacích stanic k nabíjecímu rozbočovači bude nabíjecí rozbočovač napájet dokovací stanice v pořadí podle jejich blízkosti - dokovací stanice, který je k nabíjecímu rozbočovači nejbližší, bude napájena jako první. Blikající zelený indikátor stavu akumulátoru pomáhá určit, který akumulátor se právě nabíjí.
8. Když jsou akumulátory plně nabitě, indikátor stavu nabíjecího rozbočovače a indikátory stavu akumulátorového prostoru svítí zeleně. „Palivoměry“ na akumulátorech zhasnou. Pokud nabíjecí rozbočovač nebudete delší dobu používat, doporučujeme jej odpojit od napájení.

POZNÁMKA:

- Výrazně zkrácená doba provozu po plném nabití akumulátoru ukazuje, že akumulátor je téměř na konci své životnosti a musí se vyměnit.
- Nabíjecí rozbočovač, dokovací stanice a power banka se mohou během nabíjení zahřívat. To je součástí běžného provozu. Nabíjejte na dobře větraném místě.

POZNÁMKA: Postup při nabíjení akumulátorů ve stejné dokovací stanici/power bance naleznete v návodech k obsluze dokovací stanice EGO PGX3000D a power banky EGO PGX1400PB.

Indikátory nabíjecího rozbočovače, dokovací stanice a power banky

NABÍJECÍ ROZBOČOVAČ		DOKOVACÍ STANICE		POWER BANKA	
Stav nabíjecího rozbočovače	Indikátor stavu nabíjecího rozbočovače	Indikátor stavu dokovací stanice	Indikátory stavu akumulátorového prostoru	Indikátor stavu střídavého proudu	Indikátory stavu akumulátorového prostoru
Pohotovostní režim (bez nabíjení akumulátoru)	 Svítilí zelená	 Svítilí zelená	Nesvítilí	 Svítilí zelená	Nesvítilí
Normální nabíjení	 Blikající zelená	 Svítilí zelená	Blikající zelená nad nabíjenými akumulátory	 Svítilí zelená	 Blikající zelená nad nabíjenými akumulátory
Pomalé nabíjení při teplotě nabíjecího rozbočovače 40 - 60 °C	 Blikající oranžová	 Svítilí zelená	Blikající zelená nad nabíjenými akumulátory	 Svítilí zelená	 Blikající zelená nad nabíjenými akumulátory
Plně nabitá	 Svítilí zelená	 Svítilí zelená	Svítilí zelená nad plně nabitými akumulátory	 Svítilí zelená	 Svítilí zelená nad plně nabitými akumulátory
Nabíjecí rozbočovač je příliš horký nebo příliš studený	 Svítilí červená	Nesvítilí	Nesvítilí	Nesvítilí	Nesvítilí
Chyba nabíjecího rozbočovače	 Blikající červená	Nesvítilí	Nesvítilí	Nesvítilí	Nesvítilí
Nabíjecí rozbočovač funguje normálně. Nabíjení horkého nebo studeného akumulátoru	 Svítilí zelená	 Svítilí zelená	 Svítilí červená nad nabíjeným akumulátorem	 Svítilí zelená	 Svítilí červená nad nabíjeným akumulátorem

CZ

NABÍJENÍ HORKÉHO NEBO STUDENÉHO AKUMULÁTORU

Pokud se akumulátor v nabíjecí dokovací stanici nachází mimo normální teplotní rozsah, příslušný indikátor stavu akumulátoru v dokovací stanici bude svítit červeně a indikátor napájení na akumulátoru zhasne. Po ochlazení nebo zahřátí akumulátoru na normální teplotu se akumulátor začne automaticky nabíjet.

CHYBA AKUMULÁTORU NEBO DOKOVACÍ STANICE/POWER BANKY

Pokud je zjištěna chyba akumulátoru, příslušný indikátor stavu akumulátoru začne blikat červeně a indikátor napájení na akumulátoru zhasne.

1. Vyjměte a znovu vložte akumulátor do dokovací stanice/power banky. Pokud indikátor stavu akumulátorového prostoru stále bliká červeně, zkuste nabít jiný akumulátor, o kterém je známo, že je funkční.
2. Pokud lze nový náhradní akumulátor normálně nabíjet, je původní akumulátor vadný.
3. Pokud po pokusu o nabíjení funkční sady akumulátorů indikátor stavu akumulátorového prostoru stále bliká červeně, resetujte nabíjecí rozbočovač odpojením nabíjecího rozbočovače od napájení a počkejte, dokud indikátor stavu nabíjecího rozbočovače nezhasne. Poté znovu připojte zástrčku ke zdroji napájení.
4. Pokud indikátor stavu akumulátorové zásuvky po kroku 3 stále bliká červeně, může být dokovací stanice/power banka vadná.

MONTÁŽ NABÍJECÍHO ROZBOČOVAČE

Otvory pro montáž na stěnu

1. Ujistěte se, že oba gumové bloky zapadají do horních drážek zadní části náboje (obr. E1).
2. Pomocí čtyř šroubů M5 o délce nejméně 76 mm a podložek (nejsou součástí dodávky) bezpečně připevněte nabíjecí rozbočovač ke stěně (obr. E2).

POZNÁMKA: Montážní plocha by měla mít tloušťku alespoň 19 mm, aby nabíjecí rozbočovač maximálně držel.

Montáž na kolejnici E-track (sada se prodává samostatně) (obr. F)

F-1	Svorka E-track (2)
F-2	Kolejnice E-track
F-3	Gumový blok (2)
F-4	Sada šroubů a podložek (2)

K montáži nabíjecího rozbočovače na kolejnici E-Track je zapotřebí montážní sada EGO E-track.

1. Odpojte nabíjecí rozbočovač od elektrické zásuvky.
2. Odstraňte dva gumové bloky znázorněné na obrázku E1.
3. Nainstalujte svorky E-track (součást sady) do prohlubní (uvolněných gumovými bloky), jak je znázorněno na obr. F.
4. Připevněte každou svorku E-track k nabíjecímu rozbočovači pomocí sady šroubů M5 a podložek pomocí montážního nástroje (součást sady).
5. Vložte dva gumové nárazníky (součást sady) do vnějších spodních drážek na zadní straně nabíjecího rozbočovače.
6. Připevněte nabíjecí rozbočovač ke kolejnici E-track pomocí svorek E-track podle obrázku a ujistěte se, že je nabíjecí rozbočovač ke kolejnici připevněn.
7. Chcete-li nabíjecí rozbočovač vyjmout z kolejnice E-track, stiskněte uvolňovací páčky na příchytkách kolejnice E-track a nabíjecí rozbočovač vytáhněte.

POZNÁMKA: Otvor ve svorce E-track může fungovat jako zařízení proti krádeži pomocí visacího zámku (není součástí dodávky). Průměr těrmenu je 5-7 mm.

KOMUNIKAČNÍ TECHNOLOGIE

Informace o kompletní nabídce připojovaných výrobků a o službách, včetně pokynů pro připojení, najdete po naskenování QR kódu níže nebo na adrese www.egopowerplus.eu/connect.



CZ

ÚDRŽBA

VAROVÁNÍ: Abyste předešli vážnému zranění osob, při čištění nebo údržbě vždy odpojte nabíjecí rozbočovač od elektrické zásuvky a vyjměte z dokovací stanice akumulátory.

VAROVÁNÍ: K čištění nabíjecího rozbočovače se nedoporučuje používat suchý stlačený vzduch. Pokud je čištění stlačeným vzduchem jedinou alternativou, vždy při čištění nabíjecího rozbočovače používejte ochranné brýle nebo ochranné brýle s bočními kryty. Pokud při použití vzniká prach, noste protiprachový respirátor.

VAROVÁNÍ: Pokud je napájecí kabel poškozen, musí jej vyměnit výrobce, jeho servisní zástupce nebo podobně kvalifikované osoby, aby se předešlo nebezpečí.

CELKOVÁ ÚDRŽBA

K čištění plastových dílů nepoužívejte rozpouštědla. Většina plastů je náchylná k poškození různými typy komerčních rozpouštědel a jejich použití je může poškodit.

K odstranění nečistot, prachu, oleje, maziva atd. použijte čistý hadr.

CZ

VAROVÁNÍ: Dbejte, aby nikdy nedošlo ke styku plastových částí s brzdovými kapalinami, benzinem, ropnými produkty, penetračními oleji atd. Chemické látky mohou poškodit, zeslabit nebo poškodit plast, což může vést k vážnému úrazu.

VAROVÁNÍ: Při opravách používejte pouze originální náhradní díly společnosti EGO. Použití jiných dílů může představovat riziko nebo může způsobit poškození výrobku. Z důvodu bezpečnosti by měl všechny opravy provádět kvalifikovaný servisní technik v servisním středisku společnosti EGO. Pokud stroj nepoužíváte, uložte jej uvnitř.

OCHRANA ŽIVOTNÍHO PROSTŘEDÍ



Nevyhazujte elektrické spotřebiče jako netříděný komunální odpad, použijte oddělené sběrné zařízení.

Informace o dostupných systémech sběru odpadu získáte u místních orgánů.

Pokud se elektrická zařízení likvidují na zavážkách nebo skládkách, mohou do podzemní vody proniknout nebezpečné látky, dostat se do potravního řetězce a poškodit tak vaše zdraví a zdravotní stav.

ODSTRAŇOVÁNÍ ZÁVAD

PROBLÉM	PŘÍČINA	ŘEŠENÍ
Indikátor stavu nabíjecího rozbočovače bliká oranžově.	Nabíjecí rozbočovač se bude nabíjet pomalu, pokud je teplota nabíjecího rozbočovače 40 - 60 °C, což je normální provoz.	Není třeba přijímat žádná opatření.
Indikátor stavu nabíjecího rozbočovače bliká červeně.	<ol style="list-style-type: none"> Nadměrný výstupní proud nabíjecího rozbočovače. Ventilátor nabíjecího rozbočovače je zablokovaný nebo poškozený. Podpětí na vstupu střídavého proudu. 	<ol style="list-style-type: none"> Nabíjecí rozbočovač resetujte tak, že odpojte nabíjecí rozbočovač od zdroje napájení a počkáte, dokud nezhasne stavový indikátor nabíjecího rozbočovače, a poté zástrčku znovu připojíte ke zdroji napájení. Pokud nefunguje, zavolejte servisní středisko EGO. Odpojte nabíjecí rozbočovač, mímě s ní zatřeste a poté jej znovu připojte ke zdroji napájení, abyste zjistili, zda nabíjecí rozbočovač funguje normálně. Pokud nefunguje, zavolejte servisní středisko EGO. Není třeba přijímat žádná opatření. Nabíjení nabíjecího rozbočovače se obnoví po ustálení vstupního střídavého napětí. Pokud vstupní napětí střídavého proudu není ani po opakovaném připojení stabilní, odpojte nabíjecí rozbočovač od zdroje napájení a počkejte, dokud nezhasne indikátor stavu nabíjecího rozbočovače, a poté zástrčku znovu připojte ke zdroji napájení.
Indikátor stavu nabíjecího rozbočovače svítí červeně.	<ol style="list-style-type: none"> Nabíjecí rozbočovač je příliš horký. Nabíjecí rozbočovač je příliš chladný. 	<ol style="list-style-type: none"> Odpojte nabíjecí rozbočovač od zdroje napájení a počkejte, dokud nabíjecí rozbočovač nevychladne, a poté zástrčku znovu připojte ke zdroji napájení. Pokud nefunguje, zavolejte servisní středisko EGO. Nechte nabíjecí rozbočovač zahřát. Nabíjení se obnoví, jakmile se teplota nabíjecího rozbočovače vrátí na normální úroveň.
Indikátor stavu akumulátorového prostoru nad jednou z akumulátorů bude svítit červeně. Indikátor stavu nabíjecího rozbočovače svítí zeleně.	Akumulátor je příliš horký nebo studený.	Akumulátor nechte vychladnout nebo zahřát. Nabíjení začne, když se akumulátor vrátí zpět na normální teplotu.

PROBLÉM	PŘÍČINA	ŘEŠENÍ
Indikátor stavu dokovací stanice/power banky zhasne. Indikátor stavu nabíjecího rozbočovače svítí zeleně.	1. Špatné spojení mezi nabíjecím rozbočovačem a dokovací stanicí/power bankou. 2. Vadný nabíjecí rozbočovač, dokovací stanice/power banka.	1. Zkuste odpojit konektor nabíjecího rozbočovače a znovu jej připojit k dokovací stanici/power bance. 2. Pro výměnu dokovací stanice/power banky kontaktujte servisní středisko EGO.
Indikátor stavu akumulátorového prostoru nad jednou z akumulátorů bliká červeně. Indikátor stavu nabíjecího rozbočovače svítí zeleně.	Akumulátor nebo jedna ze tří akumulátorových zásuvek dokovací stanice/power banky je vadná.	1. Vyměňte a znovu vložte akumulátor do dokovací stanice nabíjecího rozbočovače/power banky. 2. Pokud indikátor stavu akumulátorového prostoru stále bliká červeně, zkuste nabit jiný akumulátor. Pokud lze nový náhradní akumulátor normálně nabíjet, je původní akumulátor vadný. 3. Pokud indikátor stavu akumulátorového prostoru po výměně akumulátoru stále bliká červeně, resetujte nabíjecí rozbočovač tak, že odpojitě nabíjecí rozbočovač od zdroje napájení a počkáte, dokud indikátor stavu nabíjecího rozbočovače nezhasne, a poté znovu připojíte zástrčku ke zdroji napájení. Pokud po kroku 3 indikátor stavu akumulátorového prostoru stále bliká červeně, může být dokovací stanice/power banka vadná - zavolejte do zákaznického servisu EGO.
Indikátor stavu dokovací stanice a všechny indikátory stavu akumulátorového prostoru blikají červeně.	Dokovací stanice je vadná.	Pro výměnu dokovací stanice kontaktujte servisní středisko EGO.
Indikátor stavu power banky bliká červeně.	Power banka je vadná.	Pro výměnu power banky se obraťte na servisní středisko EGO.
	Ventilátor power banky je zablokovaný nebo poškozený.	V případě potřeby se obraťte na servisní středisko EGO a požádejte o servis nebo výměnu.

CZ

ZÁRUKA

ZÁRUKNÍ PODMÍNKY SPOLEČNOSTI EGO

Úplné záruční podmínky společnosti EGO naleznete na webové stránce egopowerplus.eu.

PREČÍTAJTE SI VŠETKY POKYNY!



PREČÍTAJTE SI NÁVOD NA OBSLUHU

⚠ POZNÁMKA: Tieto pokyny sú tiež k dispozícii aj v inom formáte, napr. na internetových stránkach.

⚠ VAROVANIE: Pre zaistenie bezpečnosti a spoľahlivosti je nevyhnutné, aby všetky opravy vykonával len kvalifikovaný servisný technik.

BEZPEČNOSTNÉ SYMBOLY

Účelom bezpečnostných symbolov je upozorniť na možné nebezpečenstvá. Venujte príslušnú pozornosť a pochopte bezpečnostné symboly a ich vysvetlenia. Varovné symboly, samy o sebe, nedokážu eliminovať nebezpečenstvo. Pokyny a varovania, ktoré obsahujú, nie sú náhradou za vhodné opatrenia na prevenciu úrazov.

⚠ VAROVANIE: Pred použitím tohto výrobku si nezabudnite prečítať všetky bezpečnostné pokyny v tomto návode na obsluhu, vrátane všetkých výstražných symbolov, ako sú „**NEBEZPEČENSTVO**“, „**VAROVANIE**“ a „**UPOZORNENIE**“. Nedodržanie nižšie uvedených pokynov môže mať za následok úraz elektrickým prúdom, požiar a/alebo vážne zranenie.

BEZPEČNOSTNÉ POKYNY

Táto strana zobrazuje a popisuje bezpečnostné symboly, ktoré sa objavujú na tomto výrobku. Pred pokusom o zostavenie a prevádzkovanie si prečítajte, pochopte a dodržiavajte všetky pokyny na stroji.

	Bezpečnostné upozornenie	Opatrenia, ktoré sa týkajú vašej bezpečnosti
	Prečítajte si návod na obsluhu.	Používateľ si musí prečítať návod na obsluhu, aby znížil riziko úrazu.
	Vnútrotné použitie	Používajte toto zariadenie iba v interiéri.

	Konštrukcia triedy II	Konštrukcia s dvojitou izoláciou
	Bluetooth®	Symbol®Bluetooth
	Tavné poistky	Tavná poistka s časovým oneskorením
	CE	Tento výrobok je v súlade s platnými smernicami ES.
	UKCA	Tento výrobok je v súlade s platnou legislatívou Spojeného kráľovstva.
	WEEE	Odpadové elektrické výrobky sa nesmú likvidovať spolu s domovým odpadom. Odovzdajte do autorizovaného recyklačného strediska.
	Striedavý prúd	Typ alebo charakteristika prúdu
	Jednosmerný prúd	Typ alebo charakteristika prúdu
	Volt	Napätie
	Ampéry	Prúd
	Hertz	Frekvencia (cykly za sekundu)
	Watt	Napájanie
	Minúty	Čas
	Ampérhodiny	Kapacita akumulátora
	Kilogram	Hmotnosť
	Celzcius	Teplota

SK

VŠEOBECNÉ BEZPEČNOSTNÉ POKYNY

⚠ VAROVANIE: Prečítajte si a pochopte všetky pokyny. Nedodržanie nižšie uvedených pokynov môže mať za následok úraz elektrickým prúdom, požiar a/alebo vážne zranenie.

Pojem „spotrebič“ vo všetkých nižšie uvedených upozorneniach sa vzťahuje na spotrebiče s káblom alebo akumulátorom (bez kábla).

⚠ VAROVANIE: Pre zaistenie bezpečnosti a spoľahlivosti je nevyhnutné, aby všetky opravy vykonával len kvalifikovaný servisný technik.

BEZPEČNOSŤ PRACOVISKA

- **Udržujte pracovisko čisté a dobre osvetlené.**
Neporiadok alebo tmavé miesta spôsobujú nehody.
- **Nepoužívajte spotrebiče vo výbušných prostrediach, napríklad v prítomnosti horľavých kvapalín, plynov alebo prachu.** Spotrebiče vytvárajú iskry, ktoré môžu zapáliť prach alebo výpary.

ELEKTRICKÁ BEZPEČNOSŤ

- **Zabráňte kontaktu tela s uzemnenými povrchmi,** ako sú rúry, radiátory, sporáky a chladničky. Dochádza k zvýšeniu rizika úrazu elektrickým prúdom, ak je vaše telo uzemnené.
- **Zástrčky spotrebiča musia zodpovedať zásuvke.** Nikdy zástrčku nijako neupravujte. Nepoužívajte žiadne rozbočovače zástrčky s uzemneným spotrebičom. Neupravené zástrčky a vhodné zásuvky obmedzia nebezpečenstvo úrazu elektrickým prúdom.
- **Spotrebič nevystavujte dažďu ani vlhkosti.** Vniknutie vody do spotrebiča zvyšuje riziko úrazu elektrickým prúdom.
- **Nepoužívajte kábel nesprávnym spôsobom.** Nikdy nepoužívajte kábel na nosenie, ťahanie alebo odpájanie spotrebiča. Udržujte kábel v dostatočnej vzdialenosti od zdrojov tepla, oleja, ostrých hrán alebo pohyblivých častí. Poškodená alebo zamotaná šnúra zvyšuje riziko zasiahnutia elektrickým prúdom.
- Tento nabíjací rozbočovač môže spolupracovať s EGO dokovacou stanicou PGX3000D na nabíjanie EGO akumulátorov uvedených na obr. B1.
- Tento nabíjací rozbočovač môže pracovať s EGO Power bankou PGX1400PB na nabíjanie EGO akumulátorov uvedených na obr. B2.

OPRAVA

- **Nechajte váš nabíjací rozbočovač opraviť kvalifikovanou osobou s použitím iba identických náhradných dielov.** Tým sa zabezpečí, že bezpečnosť spotrebiča zostane zachovaná.
- **Pri servise spotrebiča používajte iba identické náhradné diely. Postupujte podľa pokynov v kapitole údržba podľa tohto návodu.** Použitie neautorizovaných dielov alebo nedodržanie pokynov na údržbu môže vytvoriť nebezpečenstvo úrazu elektrickým prúdom alebo zranenie.

BEZPEČNOSTNÉ POKYNY PRE NABÍJACÍ ROZBOČOVAČ

- **Pred použitím nabíjacieho rozbočovača,** si prečítajte všetky pokyny a varovné označenia v tejto príručke a na nabíjacom rozbočovači, akumulátore a výrobku, ktorý akumulátor používa, aby ste predišli nesprávnemu použitiu výrobkov a možnému zraneniu alebo poškodeniu.
- **Tento spotrebič nesmú používať osoby (vrátane detí) so zníženými fyzickými, zmyslovými alebo rozumovými schopnosťami, nedostatkom skúseností a znalostí, ak neboli oboznámené s používaním spotrebiča alebo nepracujú pod dohľadom osoby zodpovednej za ich bezpečnosť. Dozrite na to, aby sa deti so spotrebičom nehrali.**
- **Poškodený sieťový kábel musí vymeniť výrobca, servisný technik či iná kvalifikovaná osoba.**
- Tento spotrebič môžu používať deti od 8 rokov a osoby s obmedzenými fyzickými, zmyslovými alebo duševnými schopnosťami alebo nedostatkom skúseností a znalostí, ak sú pod dohľadom, alebo boli riadne poučené ohľadne použitia spotrebiča bezpečným spôsobom a chápu možné riziká spojené s jeho používaním. Deti sa nesmú so spotrebičom hrať. Čistenie a údržbu nesmú robiť deti, ak nie sú pod dohľadom dospelých osôb.
- **Nepoužívajte nabíjací rozbočovač vonku a nevystavujte ho mokrym alebo vlhkým podmienkam.** Voda, ktorá vnikne do nabíjacieho rozbočovača, zvyšuje nebezpečenstvo úrazu elektrickým prúdom.
- **Nemanipulujte s nabíjacím rozbočovačom vrátane zástrčky nabíjacieho rozbočovača a svoriek nabíjacieho rozbočovača mokrymi rukami.**
- **Použitie príslušenstva, ktoré neodporúča alebo nepredáva výrobca nabíjacieho rozbočovača, môže viesť k riziku požiaru, úrazu elektrickým prúdom alebo zraneniu osôb.**
- **Nabíjajte len pomocou nabíjacieho rozbočovača špecifikovanej výrobcou.** Nabíjací rozbočovač, ktorý je vhodný pre jeden typ akumulátora, môže predstavovať pri nabíjaní iného typu akumulátora nebezpečenstvo.
- **Nepoužívajte kábel ani nabíjací rozbočovač nesprávnym spôsobom.** Nikdy nepoužívajte kábel na prenášanie nabíjacieho rozbočovača. Neťahajte za kábel nabíjacieho rozbočovača, ak chcete odpojiť zástrčku zo zásuvky. Mohlo by dôjsť k poškodeniu kábla alebo nabíjacieho rozbočovača, čo vytvára nebezpečenstvo úrazu elektrickým prúdom. Poškodené káble ihneď vymeňte.

- **Zabezpečte, aby kábel bol umiestnený tak, že nebude možné naň šliapať, zakopnúť o neho, nepride do kontaktu s ostrými hranami alebo pohyblivými časťami, inak by mohlo dôjsť k jeho poškodeniu alebo namáhaniu.** Tým sa zníži riziko náhodných pádov, ktoré by mohli spôsobiť zranenie a poškodenie kábla, čo by následne mohlo viesť k úrazu elektrickým prúdom.
- **Chráňte kábel a nabíjací rozbočovač pred pôsobením vysokého tepla, aby nedošlo k poškodeniu krytu alebo vnútorných súčastí.**
- **Nedovoľte, aby benzín, oleje, ropné produkty atď. prišli do kontaktu s plastovými časťami.** Tieto materiály obsahujú chemikálie, ktoré môžu poškodiť, oslabiť alebo zničiť plast.
- **Neprevádzkujte nabíjací rozbočovač s poškodeným káblom alebo zástrčkou, pretože by to mohlo spôsobiť skrat a úraz elektrickým prúdom.** V prípade poškodenia nechajte nabíjací rozbočovač opraviť alebo vymeniť autorizovaným servisným technikom v servisnom centre EGO.
- **Nepoužívajte nabíjací rozbočovač, ak došlo k prudkému nárazu, k pádu, alebo bol inak akýmkoľvek spôsobom poškodený.** Odneste ho autorizovanému servisnému technikovi na elektrickú kontrolu, ktorý určí, či je nabíjací rozbočovač v dobrom stave.
- **Nabíjací rozbočovač nerozoberajte.** Odneste ho autorizovanému servisnému technikovi v prípade, že je nevyhnutný servis alebo oprava. Nesprávne zmontovanie môže spôsobiť úraz elektrickým prúdom alebo požiar.
- **Pred začatím akejkoľvek údržby alebo čistenia za účelom zníženia rizika úrazu elektrickým prúdom odpojte nabíjací rozbočovač od elektrickej zásuvky.**
- **Keď nabíjací rozbočovač nepoužívate, odpojte ho od elektrickej siete.** Tým sa zníži riziko úrazu elektrickým prúdom a poškodenie nabíjacieho rozbočovača, ak by kovové predmety spadli do otvoru. Tiež sa tým zabráni poškodeniu nabíjacieho rozbočovača pri prepätí.
- **Riziko úrazu elektrickým prúdom.** Nedotýkajte sa neizolovanej časti výstupného konektoru alebo neizolovaných akumulátorových svoriek.
- **Za účelom zníženia rizika zranenia sa vyžaduje prísny dohľad, ak je spotrebič používaný v blízkosti detí.**
- **Aby sa znížilo riziko úrazu elektrickým prúdom, nedávajte nabíjací rozbočovač do vody alebo inej tekutiny.** Nekladte ani neskladujte spotrebič na

miestach, kde môže spadnúť alebo byť vtiahnutý do vane alebo umývadla.

- **Počas nabíjania musia byť akumulátory umiestnené na dobre vetranom mieste** (pre akumulátory, ktoré pri bežnom nabíjaní uvoľňujú plyny do atmosféry).
- **Uschovajte si tieto pokyny.** Často sa s nimi oboznamujte a používajte ich na poučenie ostatných, ktorí môžu tento spotrebič používať. Ak požičiate tento spotrebič niekomu inému, požičajte mu aj tieto pokyny, aby sa zabránilo zneužitiu výrobku a prípadným zraneniam.

PREDLŽOVACIE KÁBLE

⚠ VAROVANIE: PREDLŽOVACÍ KÁBEL BY SA NEMAL POUŽÍVAŤ, AK TO NIE JE VYSLOVENE NEVYHNUTNÉ. Použitie nesprávneho predlžovacieho kábla môže viesť k riziku požiaru a úrazu elektrickým prúdom. Ak je potrebné použiť predlžovací kábel, uistite sa, že:

- Kolíky na zástrčke predlžovacieho kábla majú rovnaký počet, veľkosť a tvar ako kolíky zástrčky na nabíjacom rozbočovači.
- Kábel je správne zapojený a v dobrom elektrickom stave.
- Veľkosť je dostatočná pre striedavý prúd ampérového hodnotenia nabíjacieho rozbočovača, ako je špecifikované nižšie:

Dĺžka kábla (metre)	15 m	30 m
Veľkosť kábla (mm ²)	0,75 mm ²	0,75 mm ²

- Predlžovací kábel je dočasné riešenie. Hneď po dokončení úlohy presuňte nabíjací rozbočovač do štandardnej zásuvky.
- K predlžovaciemu káblu nikdy nepripájajte viac ako jeden nabíjací rozbočovač alebo iné zariadenie.
- Nikdy nepoužívajte predlžovací kábel s menovitým výkonom nižším, ako je výkon uvedený na typovom štítku vášho nabíjacieho rozbočovača.
- Nespájajte (nerefazte) predlžovacie káble.

ODLOŽTE SI TIETO POKYNY!

TECHNICKÉ ÚDAJE

Vstup nabíjacieho rozbočovača	220 – 240 V~, 50 / 60 Hz, 1600 W
Výstup nabíjacieho rozbočovača	56 V , Max. 24 A

SK

Kompatibilná dokovacia stanica	PGX3000D
Kompatibilná power banka	PGX1400PB
Doba nabíjania	Približne 45 min pre 3 x BA2800T (5,0 Ah) 100 min pre 3 x BA6720T (12,0 Ah) 170 min pre HC2240T (40,0 Ah) + 2 x BA4200T (7,5 Ah)
Odporúčaná teplota nabíjania	5 – 40 °C
Odporúčaná skladovacia teplota	-20 – 70 °C
Hmotnosť nabíjacieho rozbočovača	5,2 kg

ODPORÚČANÉ PRÍSLUŠENSTVO

⚠ VAROVANIE: Používajte iba identické náhradné diely uvedené nižšie. Používanie dielov, ktoré nespĺňajú pôvodné technické údaje zariadenia, môže mať za následok nedostatočný výkon a ohrozenie bezpečnosti.

SK

NÁZOV DIELU	ČÍSLO MODELU
Montážna sada PGX™ E-Track	AEK1000

POPIS

ZOZNÁMTE SA S VAŠIM NABÍJACÍM ROZBOČOVAČOM (obr. A)

- Indikátor stavu nabíjacieho rozbočovača
- Tlačidlo Bluetooth®/WI-FI
- Indikátor Bluetooth®/WI-FI
- Napájací kábel
- Objímka
- Konektor
- Gumový blok (2)
- Otvor pre montáž na stenu (4)
- Indikátor stavu dokovacej stanice
- Indikátor stavu akumulátorového priestoru pre dokovaciu stanicu (3)
- Indikátor stavu striedavého prúdu power banky
- Indikátor stavu akumulátorového priestoru pre power banku (3)

* NEBSAHUJE

OBSLUHA

NABÍJANIE AKUMULÁTORA

Nabíjací rozbočovač PGX™ 1600 W je určený na nabíjanie akumulátorov EGO nainštalovaných v EGO PGX™ 3-PORTOVÝ DOCK PGX3000D a/alebo na nabíjanie EGO akumulátorov nainštalovaných v EGO PGX™ POWER BANK PGX1400PB. Prečítajte si návod na obsluhu priložený k dokovacej stanici a power banke.

POZNÁMKA: Litium-iónové akumulátory sa dodávajú čiastočne nabité. Pred prvým použitím akumulátory úplne nabite.

- Uistite sa, že poistka alebo istič elektrickej zásuvky sú dimenzované na najmenej 10 ampérov.
- Vyhňte sa používaniu elektrickej zásuvky so zoxidovanými alebo poškodenými pólovými nástavcami.
- Počas nabíjania musia byť akumulátory umiestnené na dobre vetranom mieste** (pre akumulátory, ktoré pri bežnom nabíjaní uvoľňujú plyny do atmosféry).

Kompatibilita nabíjacieho rozbočovača s dokovacou stanicou a/alebo power bankou (obr. C)

Obr. D1 ukazuje, ako nabíjať akumulátora cez dokovacie stanice:

- Zatlačte objímku konektora nabíjacieho rozbočovača na dokovaciu stanicu, kým nebudete počuť kliknutie, ako je znázornené na obr. D1 (1. krok).

POZNÁMKA: Odpojenie nabíjacieho rozbočovača od dokovacej stanice podľa obr. D2.

- Pripojte dokovaciu stanicu k ďalšej dokovacej stanici rovnakým spôsobom (2. krok).
- Zapojte nabíjací rozbočovač do zdroja napájania (3. krok). Indikátor stavu nabíjacieho rozbočovača a indikátor stavu dokovacej stanice budú svietiť na zeleno, čo znamená, že nabíjací rozbočovač a dokovacia stanica fungujú správne a môžu nabíjať akumulátor.
- Zarovnajte vyvýšené výčnelky na akumulátore s montážnymi drážkami v akumulátorovom priestore. Zasuňte akumulátor nadol do priestoru pre akumulátor (4. krok). Uvoľňovacia tlačidlo akumulátora sa vysunie, čo znamená, že akumulátor je bezpečne pripavený.
- Nabíjací rozbočovač začne komunikovať s akumulátorom nainštalovaným v dokovacej stanici, aby vyhodnotil stav akumulátora. Keď akumulátor spĺňa podmienky nabíjania, nabíjací rozbočovač začne nabíjať akumulátor a indikátor

stavu nabíjacieho rozbočovača a indikátor stavu pozície akumulátorového priestoru (nad vloženým akumulátorom) budú blikať na zeleno.

























6. Vložte viac akumulátorov do dokovacích staníc.
7. Pri pripájaní viacerých dokovacích staníc k nabíjaciemu rozbočovaču bude nabíjací rozbočovač napájať dokovacie stanice v poradí podľa blízkosti - dokovacia stanica najbližšie k nabíjaciemu rozbočovaču je napájaná ako prvá. Blikajúci zelený stav akumulátorového priestoru pomáha identifikovať, ktorý akumulátor sa práve nabíja.
8. Keď sú akumulátory úplne nabité, indikátor stavu nabíjacieho rozbočovača a indikátory stavu pozície pre akumulátorový priestor budú svietiť nazeleno. „Palivomery“ na akumulátoroch zhasnú. Odporúča sa odpojiť nabíjací rozbočovač od napájania, ak ho nebudete dlhšiu dobu používať.

POZNÁMKA:

- Výrazne skrátená doba chodu po plnom nabití akumulátora znamená, že akumulátor je takmer na konci svojej životnosti a musí byť vymenený.
- Nabíjací rozbočovač, dokovacia stanica a power banka sa môže počas nabíjania zahriať. Toto je súčasť bežnej prevádzky. Nabíjajte v dobre vetranom priestore.

POZNÁMKA: Postupnosť nabíjania akumulátorov v rovnakej dokovacej stanici/power banke nájdete v návode na obsluhu EGO Dock PGX3000D a EGO Power Bank PGX1400PB.

Indikátory nabíjacieho rozbočovača, dokovacej stanice a power banky

NABÍJACÍ ROZBOČOVAČ		DOKOVACIA STANICA		POWER BANKA	
Stav nabíjacieho rozbočovača	Indikátor stavu nabíjacieho rozbočovača	Indikátor stavu dokovacej stanice	Indikátory stavu akumulátorového priestoru	Indikátor stavu striedavého prúdu	Indikátory stavu akumulátorového priestoru
Pohotovostný režim (žiaden akumulátor na nabíjanie)	 Svietiaca zelená	 Svietiaca zelená	Nesvieti	 Svietiaca zelená	Nesvieti
Normálne nabíjanie	 Blikajúca zelená	 Svietiaca zelená	 Blikajúca zelená nad nabíjanými akumulátormi	 Svietiaca zelená	 Blikajúca zelená nad nabíjanými akumulátormi
Pomalé nabíjanie, keď je teplota nabíjacieho rozbočovača 40 – 60 °C	 Blikajúca oranžová	 Svietiaca zelená	 Blikajúca zelená nad nabíjanými akumulátormi	 Svietiaca zelená	 Blikajúca zelená nad nabíjanými akumulátormi
Plne nabité	 Svietiaca zelená	 Svietiaca zelená	 Svietiaca zelená nad plne nabitými akumulátormi	 Svietiaca zelená	 Svietiaca zelená nad plne nabitými akumulátormi
Nabíjací rozbočovač je príliš horúci alebo príliš studený	 Svietiaca červená	Nesvieti	Nesvieti	Nesvieti	Nesvieti
Chyba nabíjacieho rozbočovača	 Blikajúca červená	Nesvieti	Nesvieti	Nesvieti	Nesvieti
Nabíjací rozbočovač funguje normálne. Nabíjanie horúceho alebo studeného akumulátora	 Svietiaca zelená	 Svietiaca zelená	 Svietiaca červená nad nabíjaným akumulátorom	 Svietiaca zelená	 Svietiaca červená nad nabíjaným akumulátorom

SK

NABÍJANIE HORÚCEHO ALEBO STUDENÉHO AKUMULÁTORA

Ak je akumulátor v nabíjacej dokovacej stanici mimo normálneho teplotného rozsahu, príslušný indikátor stavu akumulátorového priestoru bude svietiť na červeno a indikátor napájania na akumulátore zhasne. Keď sa akumulátor ochladí alebo zahreje na normálny teplotný rozsah, automaticky sa obnoví nabíjanie akumulátora.

CHYBA AKUMULÁTORA ALEBO DOKOVACEJ STANICE/POWER BANKY

Ak sa zistí chyba akumulátora, príslušný indikátor stavu akumulátorového priestoru bude blikať načerveno a indikátor napájania na akumulátore zhasne.

1. Vyberte a znova vložte akumulátor do dokovacej stanice/power banky. Ak indikátor stavu akumulátorového priestoru stále bliká načerveno, skúste nabiť iný akumulátor, o ktorom viete, že je funkčný.
2. Ak sa nový náhradný akumulátor dá normálne nabiť, pôvodný akumulátor je chybný.
3. Ak po pokuse o nabitie funkčného akumulátora indikátor stavu akumulátorového priestoru stále bliká načerveno, resetujte nabíjací rozbočovač odpojením nabíjacieho rozbočovača od zdroja napájania a počkajte, kým indikátor stavu nabíjacieho rozbočovača nezhasne. Potom znova pripojte zástrčku k zdroju napájania.
4. Ak po 3. kroku indikátor stavu akumulátorového priestoru stále bliká načerveno, dokovacia stanica/power banka môže byť chybná.

MONTÁŽ NABÍJACIEHO ROZBOČOVAČA

Otvory pre montáž na stenu

1. Uistite sa, že dva gumené bloky zapadajú do horných štrbín na zadnej strane nabíjacieho rozbočovača (obr. E1).
2. Na bezpečnú montáž nabíjacieho rozbočovača na stenu použite štyri skrutky M5 s dĺžkou najmenej 76 mm a podložky (nie sú súčasťou dodávky) (obr. E2).

POZNÁMKA: Montážna plocha by mala mať hrúbku aspoň 19 mm, aby sa maximalizovalo držanie nabíjacieho rozbočovača.

Montáž na koľajnicu E-track (súprava sa predáva samostatne) (obr. F)

F-1	Spony na e-track (2)
F-2	E-track koľajnica
F-3	Gumový blok (2)
F-4	Sada skrutiek a podložiek (2)

Na montáž nabíjacieho rozbočovača na koľajnicu E-Track je potrebná montážna sada EGO E-track.

1. Odpojte nabíjací rozbočovač od elektrickej zásuvky.
2. Odstráňte dva gumené bloky zobrazené na obr. E1.
3. Nainštalujte spony E-track (súčasť súpravy) do zapustených oblastí (uvolňených gumovými blokmi), ako je znázornené na obr. F.
4. Zaisťte každú sponu E-track k nabíjacíemu rozbočovaču pomocou súpravy skrutiek a podložiek M5 pomocou montážneho nástroja (je súčasťou súpravy).
5. Vložte dva gumené bloky (súčasť balenia) do vonkajších spodných otvorov na zadnej strane nabíjacieho rozbočovača.
6. Prívaknite nabíjací rozbočovač ku koľajnici E-track pomocou spôn E-track podľa obrázka a uistite sa, že je nabíjací rozbočovač pripevnený ku koľajnici.
7. Ak chcete odstrániť nabíjací rozbočovač z koľajnice E-track, stlačte uvoľňovacie páčky na príchýtkách E-track a vytiahnite nabíjací rozbočovač.

POZNÁMKA: Otvor v sponě E-track môže fungovať ako zariadenie proti krádeži pomocou visiaceho zámku (nie je súčasťou dodávky). Rozsah priemeru strmeňa je 5-7 mm.

KOMUNIKAČNÁ TECHNOLOGIA

Ak chcete získať informácie alebo sa oboznámiť s celou škálou pripojených výrobkov a služieb vrátane pokynov na pripojenie, naskenujte QR kód nižšie alebo navštívte stránku www.egopowerplus.eu/connect.



SK

ÚDRŽBA

VAROVANIE: Aby ste predišli vážnemu zraneniu osôb, pri čistení alebo vykonávaní akejkoľvek údržby vždy odpojte nabíjací rozbočovač od elektrickej zásuvky a vyberte akumulátor z dokovacej stanice.

VAROVANIE: Neodporúčame používať stlačený suchý vzduch na čistenie nabíjacieho rozbočovača. Ak čistenie pomocou stlačeného vzduchu je jediný spôsob, ktorý je možné použiť na čistenie nabíjacieho rozbočovača, vždy si nasadzte ochranné okuliare alebo ochranné okuliare s postrannými krytmi. V prašnom prostredí si tiež nasadzte masku proti prachu.

VAROVANIE: Ak je napájací kábel poškodený, musí ho vymeniť výrobca, jeho servisný pracovník alebo podobne kvalifikované osoby, aby sa zabránilo riziku.

CELKOVÁ ÚDRŽBA

Na čistenie plastových dielov nepoužívajte rozpúšťadlá. Väčšina plastov je náchylná na poškodenie rôznymi typmi komerčných rozpúšťadiel a môžu sa poškodiť, ak sa rozpúšťadlá použijú.

Použite čisté handry na odstránenie nečistôt, prachu, oleja, maziva, atď.

VAROVANIE: Nikdy nedovoľte, aby brzdové kvapaliny, benzín, ropné výrobky, penetračné oleje atď., prišli do styku s plastovými časťami. Chemické látky môžu poškodiť, oslabiť alebo zničiť plast, čo môže viesť k vážnemu zraneniu.

VAROVANIE: Pri servise používajte iba identické náhradné diely EGO. Použitie iných súčastí môže vyvolať nebezpečenstvo, alebo spôsobiť poškodenie výrobku. Pre zaistenie bezpečnosti a spoľahlivosti je nevyhnutné, aby všetky opravy vykonával len kvalifikovaný servisný technik v servisnom stredisku EGO. Pokiaľ stroj nepoužívate, uskladnite ho v interiéri.

OCHRANA ŽIVOTNÉHO PROSTREDIA



Nevyhadzujte elektrické spotrebiče ako netriedený komunálny odpad, použite oddelené zberné zariadenia.

Obráťte sa na vaše miestne zastupiteľstvo pre informácie týkajúce sa dostupných systémov triedeného zberu odpadu.

Ak sú elektrické spotrebiče likvidované na neorganizovaných skládkach alebo smetiskách, môžu nebezpečné látky unikať do podzemných vôd, dostať sa do potravinového reťazca a poškodzovať zdravie.

ODSTRAŇOVANIE PORÚCH

PROBLÉM	PRÍČINA	RIEŠENIE
Indikátor stavu nabíjacieho rozbočovača bliká oranžovo.	Nabíjací rozbočovač sa bude pomaly nabíjať, keď je teplota nabíjacieho rozbočovača 40 – 60 °C, čo je normálna prevádzka.	Nie je potrebná žiadna akcia.
Indikátor stavu nabíjacieho rozbočovača bliká načerveno.	<ol style="list-style-type: none"> Nadprúd výstupu nabíjacieho rozbočovača. Ventilátor nabíjacieho rozbočovača je zablokovaný alebo poškodený. Podpätie na vstupe striedavého prúdu. 	<ol style="list-style-type: none"> Resetujte nabíjací rozbočovač tak, že ho odpojte od zdroja napájania a počkajte, kým nezhasne indikátor stavu nabíjacieho rozbočovača, potom zástrčku znova pripojte k zdroju napájania. Ak to nefunguje, zavolajte servisné stredisko EGO. Odpojte nabíjací rozbočovač, jemne nabíjacím rozbočovačom zatrasť a potom nabíjací rozbočovač znova pripojte k zdroju napájania, aby ste zistili, či nabíjací rozbočovač funguje normálne. Ak to nefunguje, zavolajte servisné stredisko EGO. Nie je potrebná žiadna akcia. Nabíjací rozbočovač bude pokračovať v nabíjaní, keď sa vstupný striedavý prúd ustáli. Ak vstupný striedavý prúd nie je ani po mnohých opakovaníach stabilný, odpojte nabíjací rozbočovač od zdroja napájania a počkajte, kým nezhasne indikátor stavu nabíjacieho rozbočovača, potom zástrčku znova pripojte k zdroju napájania.
Indikátor stavu nabíjacieho rozbočovača svieti neprerušovane na červeno.	<ol style="list-style-type: none"> Nabíjací rozbočovač je príliš horúci. Nabíjací rozbočovač je príliš studený. 	<ol style="list-style-type: none"> Odpojte nabíjací rozbočovač od zdroja napájania a počkajte, kým nabíjací rozbočovač nevychladne, potom zástrčku znova pripojte k zdroju napájania. Ak to nefunguje, zavolajte servisné stredisko EGO. Nechajte nabíjací rozbočovač zahriať. Nabíjanie sa obnoví, keď sa nabíjací rozbočovač vráti na normálnu teplotu.
Indikátor stavu akumulátorového priestoru nad jedným z akumulátorov bude svietiť na červeno. Indikátor stavu nabíjacieho rozbočovača svieti nazeleno.	Akumulátor je príliš horúci alebo príliš studený.	Akumulátor nechajte vychladnúť alebo zahriať. Nabíjanie začne, keď sa akumulátor vráti na normálnu teplotu.

PROBLÉM	PRIČINA	RIEŠENIE
Indikátor stavu dokovacej stanice/ power banky zhasne. Indikátor stavu nabíjacieho rozbočovača svieti nazeleno.	1. Zlé spojenie medzi nabíjajúcim rozbočovačom a dokovacou stanicou/power bankou. 2. Chybná dokovacia stanica/power banka.	1. Skúste odpojiť konektor nabíjacieho rozbočovača a znova ho pripojiť k dokovacej stanici/power banke. 2. Pre výmenu dokovacej stanice/power banky kontaktujte servisné stredisko EGO.
Indikátor stavu akumulátorového priestoru nad jedným z akumulátorov bliká načerveno. Indikátor stavu nabíjacieho rozbočovača svieti nazeleno.	Akumulátor alebo jedna z troch pozícií na akumulátorového priestoru, dokovacej/power banky je chybná.	1. Vyberte a znova vložte akumulátor do nabíjacieho rozbočovača/power banky. 2. Ak indikátor stavu akumulátorového priestoru stále bliká načerveno, skúste nabiť inú akumulátor. Ak sa nový náhradný akumulátor dá normálne nabiť, pôvodný akumulátor je chybný. 3. Ak po výmene akumulátora indikátor stavu akumulátorového priestoru stále bliká načerveno, resetujte nabíjací rozbočovač odpojením nabíjacieho rozbočovača od zdroja napájania a počkajte, kým indikátor stavu nabíjacieho rozbočovača nezhasne, a potom zástrčku znova pripojte k zdroju napájania. Ak po 3. kroku indikátor stavu akumulátorového priestoru stále bliká načerveno, dokovacia stanica/ power banka môže byť chybná - zavolajte zákaznícky servis EGO.
Indikátor stavu dokovacej stanice a všetky indikátory stavu akumulátorového priestoru blikajú načerveno.	Dokovacia stanica je chybná.	Pre výmenu dokovacej stanice kontaktujte servisné stredisko EGO.
Indikátor stavu power banky bliká na červeno.	Power banka je chybná.	Pre výmenu power banky kontaktujte servisné stredisko EGO.
	Ventilátor power banky je zablokovaný alebo poškodený.	V prípade potreby kontaktujte servisné stredisko EGO a požiadať o servis alebo výmenu.

SK

ZÁRUKA

ZÁRUKNÁ POLITIKA EGO

Úplné znenie záručných podmienok EGO nájdete na webovej stránke egopowerplus.eu.

OLVASSA EL AZ ÖSSZES UTASÍTÁST!



OLVASSA EL A HASZNÁLATI ÚTMUTATÓT

▲ MEGJEGYZÉS: A használati útmutató alternatív formában, pl. honlapon is elérhető.

▲ FIGYELMEZTETÉS: A biztonságosság és megbízhatóság érdekében minden javítást szakképzett szerviztechnikusnak kell elvégeznie.

BIZTONSÁGI SZIMBÓLUMOK

A biztonsági szimbólumok célja, hogy felhívják a figyelmet az esetleges veszélyekre. Nagyon figyeljen a biztonsági szimbólumokra és magyarázatokra, ill. ezek megértésére. A szimbólumok figyelmeztetései önmagukban nem hárítják el a veszélyeket. Az utasítások és figyelmeztetések nem helyettesítik a megfelelő balesetmegelőző intézkedéseket.

▲ FIGYELMEZTETÉS: A termék használata előtt feltétlenül olvassa el és értse meg a jelen használati útmutatóban található valamennyi biztonsági utasítást, valamint a „VESZÉLY”, „FIGYELMEZTETÉS” és „FIGYELEM” biztonsági figyelmeztető szimbólumokat is. Az alább felsorolt utasítások be nem tartása áramütést, tűzveszélyt és/vagy súlyos személyi sérülést idézhet elő.

BIZTONSÁGI ELŐÍRÁSOK

Ezen az oldalon olyan biztonsági szimbólumok láthatók és olvashatók, amelyek megjelenhetnek a terméken. Az összeszerelés vagy működtetés előtt olvassa el, értse meg és tartsa be a gép minden utasítását.

	Biztonsági figyelmeztetés	Az Ön biztonságát érintő óvintézkedések.
	Olvassa el a használati útmutatót	A sérülések kockázatának csökkentése érdekében a használatnak el kell olvasnia a használati útmutatót.
	Beltéri használatra	A készüléket csak beltéren használja

	II. osztályú konstrukció	Kettős szigetelésű szerkezet
	Bluetooth®	Bluetooth® szimbólum
	Olvadóbiztosítékok	Késleltetett miniatűr olvadóbiztosíték
	CE	A termék megfelel az érvényes EK irányelveknek.
	UKCA	Ez a termék megfelel az Egyesült Királyság hatályos jogszabályainak.
	WEEE	Az elhasznált elektromos termékek nem helyezhetők a háztartási hulladékok közé. Vigye hivatalos újrahasznosító telephelyre.
	Váltakozó áram	Áram típusa vagy jellemzői
	Egyenáram	Áram típusa vagy jellemzői
V	Volt	Feszültség
A	Amper	Áramerősség
Hz	Hertz	Frekvencia (ciklusok másodpercenként)
W	Watt	Teljesítmény
min	Perc	Idő
Ah	Amperóra	Az akkumulátor kapacitása
kg	Kilogramm	Súly
°C	Celsius	hőmérséklet

HU

ÁLTALÁNOS BIZTONSÁGI UTASÍTÁSOK

▲ FIGYELMEZTETÉS: Olvassa el és értse meg az utasításokat. Az alább felsorolt utasítások be nem tartása áramütést, tűzveszélyt és/vagy súlyos személyi sérülést idézhet elő.

A „készülék” kifejezés az alábbiakban felsorolt figyelmeztetésekben vezetékekkel vagy akkumulátorral működő (vezeték nélküli) készülékekre vonatkozik.

▲ FIGYELMEZTETÉS: A biztonságosság és megbízhatóság érdekében minden javítást szakképzett szerviztechnikusnak kell elvégeznie.

MUNKATERÜLETI BIZTONSÁG

- **A munkaterület legyen tiszta és jól megvilágított.** A munkaterületen uralkodó rendtelenségnek vagy a rossz megvilágításnak baleset lehet a következménye.
- **Ne használjon készülékeket robbanásveszélyes környezetben, például olyan helyen, ahol éghető folyadékok, gázok vagy porok találhatóak.** A készülékek szikrákat képeznek, amelyek meggyújthatják a port vagy gázt.

ELEKTROMOS BIZTONSÁG

- **Ne érjen földelt felületekhez,** például csövekhez, fűtőtestekhez, tűzhelyekhez vagy hűtőszekrényekhez. Az áramütés kockázata nagyobb, ha a teste le van földelve.
- **A készülék dugaszainak illeszkedniük kell a konnektorhoz.** Soha ne módosítsa a dugaszt semmilyen módon. Ne használjon adapteres csatlakozódugókat földelt készülékekhez. Az eredeti csatlakozódugó és megfelelő hálózati aljzat alkalmazásával megelőzi az áramütés veszélyét.
- **Ne tegye ki a készüléket esőnek vagy nedves körülményeknek.** A készülékbe bekerülő víz megnöveli az áramütés kockázatát.
- **Kímélje a vezetéket.** Soha ne használja a vezetéket a készülék hordozására, húzására vagy lecsatlakoztatására. Tartsa távol a vezetéket hőtől, olajtól, éles szegélyektől és mozgó alkatrészekről. A sérült vagy összegabalyodott hálózati kábelek megnövelik az áramütés veszélyét.
- Ez a hub az EGO Dock PGX3000D eszközzel együtt tudja tölteni a B1 ábrán felsorolt EGO akkumulátoregységeket.
- Ez a hub az EGO Power bank PGX1400PB eszközzel együtt tudja tölteni a B2 ábrán felsorolt EGO akkumulátoregységeket.

SZERVIZ

- **A készülék javítását csak azonos cserealkatrészek felhasználásával, szakképzett szakemberrel végeztesse.** Ez biztosítja a készülék biztonságának fenntartását.

- **A készülék karbantartásakor kizárólag azonos cserealkatrészeket használjon.** Kövesse a jelen használati utasítás karbantartás fejezetében megadott utasításokat. Nem engedélyezett alkatrészek használata vagy a karbantartási utasítások be nem tartása áramütés vagy sérülés veszélyét okozhatja.

BIZTONSÁGI UTASÍTÁSOK A HUBHOZ

- **Az akkumulátor hub használata előtt olvasson el** a használati útmutatóban, az akkumulátor hubon, az akkumulátoregységen és az akkumulátort használó terméken található minden utasítást és figyelmeztető jelzést a termék helytelen használatának megelőzése és a lehetséges sérülések vagy rongálódások elkerülése érdekében.
- **Ezt a készüléket nem használhatják olyan személyek (gyermeket is beleértve), akik csökkent fizikai, érzékszervi vagy szellemi képességekkel rendelkeznek, vagy nem rendelkeznek kellő belátással és tudással, kivéve azt az esetet, ha az említett személyek a biztonságukért felelős személy felügyelete alatt állnak, vagy ilyen személytől kaptak utasítást a berendezés használatára vonatkozóan.** A gyermekeket mindig felügyelni kell, hogy ne játszhassanak a készülékkel.
- **Ha a tápkábel megsérült, akkor a veszélyek elkerülése érdekében a gyártóval vagy a gyártó szerviz-szakembereivel, vagy más szakképzett személlyel ki kell cseréltetni.**
- **Ezt a készüléket használhatják 8 éves vagy annál idősebb gyermekek, illetve csökkent fizikai, érzékszervi, vagy mentális képességekkel rendelkező, vagy kellő tudással és belátással nem rendelkező személyek is, ha az említett személyek a biztonságukért felelős, a készülék biztonságos használatának módjával és az esetleges veszélyekkel tisztában lévő személy felügyelete alatt állnak, vagy ilyen személytől kaptak utasítást a berendezés használatára vonatkozóan.** Gyermekek nem játszhatnak a készülékkel. Felügyelet nélkül gyermekek nem végezhetik a készülék tisztítását és karbantartását.
- **Ne használja a hubot kültéren, és ne tegye ki nedves vagy nyirkos körülményeknek.** A hub eszközbe kerülő víz megnöveli az áramütés veszélyét.
- **Ne nyúljon nedves kézzel a hubhoz, beleértve a hub csatlakozódugóját és a hub csatlakozóit.**
- **Ha nem javasolt vagy nem az akkumulátor hub gyártója által értékesített tartozékokat használ, akkor tűz, áramütés vagy személyi sérülések veszélye áll fenn.**

- Csak a gyártó által meghatározott hub használatával végezzen töltést. Az olyan hub, amely egy adott típusú akkumulátoregységhez alkalmas, tűzveszélyt okozhat, ha más típusú akkumulátoregységhez használja.
- Ne használja a vezetékét vagy a hubot helytelen módon. Soha ne használja a vezetékét a hub hordozására. A hub csatlakozódugóját ne a kábelnél fogva húzza ki a hálózati aljzataból. A kábel vagy a hub sérülését és áramütés veszélyét okozhatja. A sérült kábelt azonnal cserélje ki.
- Ügyeljen arra, hogy a vezeték olyan helyen legyen, ahol nem lépnek rá, nem botlanak el benne, nem ér éles szélekhez vagy mozgó alkatrészekhez, és nincs kitéve más sérülésnek vagy igénybevételnek. Ez csökkenti a véletlenszerű leesés veszélyét, amely a kábel sérülését vagy rongálódását okozhatja, és végül áramütést idézhet elő.
- A kábelt és a hubot tartsa távol hőtől, hogy a burkolat vagy a belső alkatrészek ne sérüljenek.
- Benzin, olaj, petróleum alapú termékek stb. ne érintkezzenek a műanyag alkatrészekkel. Ezek az anyagok olyan vegyszereket tartalmaznak, amelyek megrongálhatják, gyengíthetik vagy károsíthatják a műanyagot.
- Ne működtesse a hubot sérült kábellel vagy csatlakozódugóval, ami rövidzárlatot vagy áramütést okozhat. Ha sérült a töltő, akkor javíttassa meg vagy cseréltesse ki a hubot az EGO Service Center hivatalos szerviztechnikusával.
- Ne működtesse a hubot, ha éles tárgynak ütközött, leesett, vagy más módon megsérült. Vigye hivatalos szerviztechnikushoz, aki ellenőrzi, hogy a hub megfelelően működik-e.
- Ne szerelje szét a hubot. Vigye hivatalos szerviztechnikushoz, ha szerviz vagy javítás szükséges. A helytelen szétszerelés miatt áramütés és tűz veszély áll fenn.
- Az áramütés kockázatának csökkentése érdekében húzza ki a hub csatlakozódugóját a hálózati aljzataból, mielőtt bármilyen karbantartást vagy tisztítást végezne rajta.
- Amikor nem használja a hubot, húzza ki a hálózati aljzataból a csatlakozódugóját. Ez csökkenti az áramütés kockázatát vagy a hub sérülését, ha fém tárgyak esnének a nyílásába. Ezenkívül ez segít megakadályozni a hub sérülését túlfeszültség esetén is.
- Áramütésveszély. Ne érjen a csatlakozó kimenet szigetelés nélküli részéhez vagy az akkumulátor szigetelés nélküli érintkezőjéhez.
- A sérülésveszély csökkentése érdekében fokozott figyelem szükséges, ha a készüléket gyermekek közelében használják.
- Az áramütés veszélyének csökkentése érdekében ne tegye a hubot vízbe vagy más folyadékba. Ne tegye, illetve ne tárolja a készüléket olyan helyen, ahol az fürdőkádba vagy mosdókagylóba eshet.
- Töltés közben az akkumulátoregységeket jól szellőző helyen kell elhelyezni (olyan akkumulátorcsomagok hub eszközei esetében, amelyek normál töltés közben gázokat bocsátanak ki a légkörbe).
- Őrizze meg ezt a használati utasítást. Olvassa gyakran, és használja mások oktatására is, akik esetleg használják ezt a készüléket. Ha valakinek kölcsönadja a készüléket, akkor adja át a használati utasítást is a termék helytelen használatának és a lehetséges sérülések elkerülése érdekében.

HOSSZABBÍTÓ KÁBEL

⚠ FIGYELMEZTETÉS: HOSSZABBÍTÓ KÁBELT CSAK AKKOR SZABAD HASZNÁLNI, HA AZ FELTÉTLENÜL SZÜKSÉGES. A nem megfelelő hosszabbító kábel használata tűz és áramütés veszélyét okozhatja. Ha hosszabbító kábelt kell használni, győződjön meg róla:

- A hosszabbító kábel dugóján a csapok száma, mérete és alakja megegyezik a hub dugójának csapjaival.
- A kábel megfelelően van bekötve és jó elektromos állapotban van.
- A méret elég nagy a hub AC névleges teljesítményéhez az alábbiakban megadottak szerint:

Kábel hossza (méter)	15 m	30 m
Kábelméret (mm ²)	0,75 mm ²	0,75 mm ²

- A hosszabbító kábel ideiglenes megoldás. A munka befejezése után azonnal helyezze át a hubot egy szabványos aljzatba.
- Soha ne csatlakoztasson egynél több hubot vagy más eszközt egy hosszabbító kábelhez.
- Soha ne használjon olyan hosszabbító kábelt, amelynek watt-teljesítménye kisebb, mint a hub adatkímékjén szereplő watt-teljesítmény.
- Ne kössön össze (láncoljon össze) hosszabbító kábeleket.

ŐRIZZE MEG EZEKET AZ UTASÍTÁSOKAT!

HU

JELLEMZŐK

Hub bemenet	220–240 V~, 50/60 Hz, 1600 W
Hub kimenet	56 V  , Max. 24 A
Kompatibilis dokkoló	PGX3000D
Kompatibilis Power Bank	PGX1400PB
Töltési idő	Kb. 45 perc 3 x BA2800T (5,0 Ah) esetén 100 perc 3 x BA6720T (12,0 Ah) esetén 170 perc HC2240T (40,0 Ah) + 2 x BA4200T (7,5 Ah) esetén
Javasolt töltési hőmérséklet	5 – 40 °C
Javasolt tárolási hőmérséklet	-20 – 70 °C
Hub súlya	5,2 kg

JAVASOLT TARTOZÉKOK

⚠ FIGYELMEZTETÉS: Csak az alábbiakban felsorolt cserealkatrészekkel azonos alkatrészeket használjon. Az olyan alkatrészeket használata, amelyek nem felelnek meg az eredeti felszerelés műszaki adatainak, nem megfelelő teljesítményt eredményeznek, és befolyásolják a biztonságot.

ALKATRÉS NEVE	MODELLSZÁM
PGX™ E-Track szerelőkészlet	AEK1000

LEÍRÁS

ISMERJE MEG A HUBOT (A ábra)

- Hub állapotjelző
- Bluetooth®/WI-FI gomb
- Bluetooth®/WI-FI jelző
- Hálózati kábel
- Gyűrű
- Csatlakozó
- Gumitömb (2)
- Lyuk falra szereléshez (4)
- Dokkoló állapotjelző
- Akkumulátorrekesz állapotjelző dokkoló számára (3)

- Power Bank AC állapotjelző
- Akkumulátorrekesz állapotjelző a Power Bank számára (3)

* NEM TARTOZÉK

HASZNÁLAT

AKKUMULÁTOREGYSÉGEK TÖLTÉSE

A PGX™ 1600 W hub az EGO PGX™ 3-PORT DOCK PGX3000D készülékbe szerelt EGO akkumulátoregységek és/vagy az EGO PGX™ POWER BANK PGX1400PB készülékbe szerelt EGO akkumulátoregységek töltésére szolgál. Olvassa el a dokkolóhoz és a power bankhez tartozó használati útmutatót.

MEGJEGYZÉS: A lítium-ion akkumulátoregységet részben feltöltve szállítjuk. Az első használat előtt tölts fel teljesen az akkumulátoregységeket.

- Győződjön meg arról, hogy a hálózati aljzat biztosítéka vagy megszakítója legalább 10 amperre van méretezve.
- Kerülje az oxidált vagy sérült pólusokkal rendelkező hálózat aljzat használatát.
- Töltés közben az akkumulátoregységeket jól szellőző helyen kell elhelyezni** (olyan akkumulátorcsomagok hub eszközei esetében, amelyek normál töltés közben gázokat bocsátanak ki a légkörbe).

Hub kompatibilitás a dokkolóval és/vagy a Power Bankkel (C ábra)

A D1. ábra azt mutatja, hogyan lehet az akkumulátoregységeket a dokkolókon keresztül tölteni:

- Nyomja a hubcsatlakozó gyűrűjét a dokkolóra a D1 ábra szerint, amíg kattánást nem hall (1. lépés).

MEGJEGYZÉS: A D2 ábra mutatja, hogyan kell leválasztani a hubot a dokkolóról.

- Csatlakoztassa a dokkolót a következő dokkolóhoz ugyanilyen módon (2. lépés).
- Csatlakoztassa a hubot a tápegységhez (3. lépés). A hub állapotjelzője és a dokkoló állapotjelzője zöld színnel világít, ami azt jelzi, hogy a hub és a dokkoló megfelelően működik, és képes az akkumulátoregységek töltésére.
- Igazítsa az akkumulátoregység megemelt bordáit a dokkoló egyik akkumulátorrekeszének rögzítőnyílásaihoz. Csúsztassa az akkumulátoregységet az akkumulátorrekeszbe (4. lépés). Az akkumulátor kioldógombja felugrik, ami

azt jelzi, hogy az akkumulátoregység biztonságosan rögzítve van.

























5. A hub kommunikál a dokkolóra helyezett akkumulátoregységgel az akkumulátoregység állapotának felméréséhez. Ha az akkumulátoregység megfelel a töltési feltételeknek, a hub elkezd az akkumulátor töltését, és a hub állapotjelzője, valamint az akkumulátorrekesz állapotjelzője (a behelyezett akkumulátoregység felett) zöld színnel villog.
6. Helyezzen be több akkumulátoregységet a dokkolókba.
7. Ha több dokkolót csatlakoztat a hubhoz, a hub a közelség sorrendjében táplálja a dokkolókat – a hubhoz legközelebbi dokkoló kap először áramot. Az akkumulátorrekesz villogó zöld állapotjelzője segít azonosítani, hogy éppen melyik akkumulátor töltődik.
8. Ha az akkumulátoregységek teljesen feltöltődtek, a hub állapotjelzője és az akkumulátorrekesz állapotjelzői zöld színnel világítanak. Az akkumulátoregységeken lévő „üzemanyagmérő” kiálszik. Ha a hubot hosszabb ideig nem használja, ajánlatos leválasztani a tápegységről.

MEGJEGYZÉS:

- Ha a működési idő az akkumulátoregység teljes feltöltése után jelentősen csökken, akkor az azt jelzi, hogy az akkumulátoregység majdnem elérte élettartama végét, és ki kell cserélni.
- A hub, a dokkoló és a power bank a töltés során felmelegedhet. Ez a normál működés része. Jól szellőztetett helyiségben töltsse fel.

MEGJEGYZÉS: Az ugyanabban a dokkolóban/power bankben lévő akkumulátorok töltési sorrendjét lásd az EGO Dock PGX3000D és az EGO Power bank PGX1400PB kezelési útmutatójában.

Hub, dokkoló és power bank kijelzők

HUB		DOKKOLÓ		POWER BANK	
Hub állapot	Hub állapotjelző	Dokkoló állapotjelző	Akkumulátorrekesz állapotjelző(k)	AC állapotjelző	Akkumulátorrekesz állapotjelző(k)
Készenlét (nincs töltendő akkumulátor)	 Folyamatos zöld	 Folyamatos zöld	Kialudt	 Folyamatos zöld	Kialudt
Normál töltés	 Villogó zöld	 Folyamatos zöld	 Zöld villogás a töltött akkumulátoregység(ek) felett	 Folyamatos zöld	 Zöld villogás a töltött akkumulátoregység(ek) felett
Lassú töltés, ha a hub hőmérséklete 40–60 °C	 Narancssárgán villog	 Folyamatos zöld	 Zöld villogás a töltött akkumulátoregység(ek) felett	 Folyamatos zöld	 Zöld villogás a töltött akkumulátoregység(ek) felett
Teljesen feltöltve	 Folyamatos zöld	 Folyamatos zöld	 Folyamatos zöld a teljesen feltöltött akkumulátoregység(ek) felett	 Folyamatos zöld	 Folyamatos zöld a teljesen feltöltött akkumulátoregység(ek) felett
A hub túl meleg vagy túl hideg	 Folyamatos piros	Kialudt	Kialudt	Kialudt	Kialudt
Hub hiba	 Pirosan villog	Kialudt	Kialudt	Kialudt	Kialudt
A hub normálisan működik. Forró vagy hideg akkumulátoregység töltése	 Folyamatos zöld	 Folyamatos zöld	 Folyamatos piros szín a töltendő akkumulátoregység felett	 Folyamatos zöld	 Folyamatos piros szín a töltendő akkumulátoregység felett

HU

FORRÓ VAGY HIDEG AKKUMULÁTOREGYSÉG TÖLTÉSE

Ha a töltődokkolóban lévő akkumulátoregység a normál hőmérsékleti tartományon kívül van, a megfelelő akkumulátorrekesz állapotjelzője pirosan világít, és az akkumulátoregység teljesítményjelzője kikapcsol. Amikor az akkumulátoregység lehűl vagy felmelegszik a normál hőmérséklet-tartományba, az akkumulátoregység automatikusan folytatja a töltést.

AKKUMULÁTOR VAGY DOKKOLÓ/POWER BANK HIBÁJA

Ha az akkumulátoregység hibáját észleli, a megfelelő akkumulátorrekesz állapotjelzője pirosan villog, és az akkumulátoregység tápellátásának jelzője kikapcsol.

1. Vegye ki és helyezze vissza az akkumulátoregységet a dokkolóba/power bankbe. Ha az akkumulátorrekesz állapotjelzője továbbra is pirosan villog, próbáljon meg egy másik akkumulátoregységet tölteni, amelyről ismert, hogy működőképes.
2. Ha az új csere akkumulátoregységet normálisan fel lehet tölteni, akkor az eredeti akkumulátoregység hibás.
3. Ha az akkumulátorrekesz állapotjelzője még mindig pirosan villog, miután megpróbált egy működőképes akkumulátoregységet tölteni, állítsa vissza a hubot úgy, hogy kihúzza a hub csatlakozódugóját a tápellátásból, és megvárja, amíg a hub állapotjelzője ki nem alszik. Ezután csatlakoztassa újra a csatlakozót a tápellátáshoz.
4. Ha az akkumulátorrekesz állapotjelzője a 3. lépés után is pirosan villog, akkor a dokkoló/power bank hibás lehet.

A HUB FELSZERELÉSE

Lyukak a falra szereléshez

1. Győződjön meg róla, hogy a két gumitömb beleillik a hub hátuljának felső nyílásaiba (E1 ábra).
2. Négy M5-ös, legalább 76 mm hosszúságú csavarral és alátétekkel (nem tartozék) rögzítse biztonságosan a hubot a falhoz (E2. ábra).

MEGJEGYZÉS: A szerelési felületnek legalább 19 mm vastagnak kell lennie, hogy a lehető legjobban megtartsa a hubot.

Szerelés az E-sínre (a készlet külön vásárolható) (F ábra)

F-1	E-track kapocs (2)
F-2	E-track sín
F-3	Gumi ütköző (2)
F-4	Csavar- és alátétkészlet (2)

Az EGO E-track szerelő készlet szükséges a hub E-Track sínre történő felszereléséhez.

1. Húzza ki a hubot a hálózati aljzatból.
2. Távolítsa el az E1 ábrán látható két gumitömböt.
3. Szerelje be az E-track kapcsokat (a készlet részét) az F ábrán látható módon a (gumitömbök által megüresedett) mélyedésekbe.
4. Rögzítse az egyes E-track kapcsokat a hubhoz az M5 csavar- és alátétkészlet segítségével a szerelőszerszámmal (a készlet része).
5. Helyezze be a két gumi ütközőt (a készlet része) a hub hátulján lévő külső alsó nyílásokba.
6. Pattintsa a hubot az E-track sínre az E-track kapcsok segítségével a képen látható módon, és győződjön meg róla, hogy a hub rögzítve van a sinen.
7. Az E-sínről való eltávolításához nyomja meg az E-sín kapcsok kioldókarjait, és húzza el a hubot.

MEGJEGYZÉS: Az E-track kapocsban lévő lyuk lopásgátlóként működhet lakat segítségével (nem tartozék). A bilincs átmérője 5–7 mm.

KOMMUNIKÁCIÓS TECHNOLÓGIA

A csatlakoztatott termékek és szolgáltatások teljes választékáról, valamint a csatlakoztatási utasításokról az alábbi QR-kód beolvasásával vagy a www.egopowerplus.eu/connect weboldalon tájékozódhat.



HU

KARBANTARTÁS

▲ FIGYELMEZTETÉS: A súlyos személyi sérülések elkerülése érdekében tisztításakor vagy karbantartásakor mindig húzza ki a hubot az aljzatból, és vegye ki az akkumulátoregység(ek)et a dokkolóból.

▲ FIGYELMEZTETÉS: Nem javasolt sűrített száraz levegő használata a hub tisztításához. Ha csak sűrített levegővel lehet megtisztítani, akkor a hub tisztítása közben mindig viseljen védőszemüveget vagy oldalsó védőlemezzel ellátott védőszemüveget. Ha működtetés közben por keletkezik, akkor viseljen porvédő maszkot is.

▲ FIGYELMEZTETÉS: Ha a hálózati kábel megsérült, akkor a veszélyek elkerülése érdekében a gyártóval vagy a gyártó szerviz-szakembereivel, vagy más szakképzett személlyel ki kell cseréltetni.

ÁLTALÁNOS KARBANTARTÁS

A műanyag alkatrészek tisztításához ne használjon oldószereket. A legtöbb műanyag különböző vegyi oldószerek hatására károsodik, ezek megrongálhatják őket.

Használjon tiszta ruhát a szennyeződés, por, olaj, zsír, stb. eltávolításához.

▲ FIGYELMEZTETÉS: Fékolaj, benzin, petróleum alapú termékek, behatoló olajok stb. soha ne érintkezzenek a műanyag alkatrészekkel. A vegyszerek megrongálhatják, gyengíthetik vagy megtámadhatják a műanyagot, ezáltal súlyos személyi sérülést okozhatnak.

▲ FIGYELMEZTETÉS: Javításakor használjon azonos EGO pótalkatrészeket. Más alkatrészek használata veszélyt okozhat, vagy megrongálhatja a terméket. A biztonságosság és megbízhatóság biztosítása érdekében minden javítást az EGO Service Center szakképzett szerviztechnikusa hajtson végre. Ha nem használja az eszközt, akkor tárolja beltérben.

KÖRNYEZETVÉDELEM



Ne dobja ki az elektromos készülékeket a szelektálatlan háztartási hulladékkal együtt, szelektív hulladékgyűjtő helyeken helyezze el ezeket.

Forduljon a helyi önkormányzathoz a rendelkezésre álló gyűjtőhelyekkel kapcsolatos információért.

Ha az elektromos berendezéseket hulladéklerakóban vagy szeméttelpeken ártalmatlanítják, olyan veszélyes anyagok kerülhetnek belőlük a talajvízbe, majd onnan a táplálkozási láncba, amelyek veszélyeztetik az egészséget és az emberi jólétet.

HU

HIBAELHÁRÍTÁS

PROBLÉMA	OK	MEGOLDÁS
A hub állapotjelzője narancssárgán villog.	A hub lassan töltődik, ha a hub hőmérséklete 40 – 60 °C, ami a normál működésnek felel meg.	Nem szükséges művelet.
A hub állapotjelzője pirosan villog.	<ol style="list-style-type: none"> 1. A hub kimenet túlárama 2. A hub ventilátora eltömődött vagy megsérült. 3. AC bemeneti feszültséghiány. 	<ol style="list-style-type: none"> 1. Állítsa vissza a hubot úgy, hogy kihúzza a hubot a tápegységből, és megvárja, amíg a hub állapotjelzője ki nem alszik, majd csatlakoztassa vissza a dugót a tápegységhez. Ha nem működik, hívja az EGO szervizközpontot. 2. Húzza ki a hubot a hálózatról, rázza meg kissé, majd csatlakoztassa újra a hubot a tápegységhez, és ellenőrizze, hogy a hub rendszeren működik-e. Ha nem működik, hívja az EGO szervizközpontot. 3. Nem szükséges művelet. A hub a töltést azután folytatja, hogy a bemeneti AC feszültség stabilizálódott. Ha a bemeneti AC feszültség többszöri használat után sem stabil, húzza ki a hubot a tápegységből, és várja meg, amíg a hub állapotjelzője ki nem alszik, majd csatlakoztassa vissza a dugót a tápegységhez.
A hub állapotjelzője folyamatosan pirosan világít.	<ol style="list-style-type: none"> 1. A hub túl forró. 2. A hub túl hideg. 	<ol style="list-style-type: none"> 1. Húzza ki a hubot a tápegységből, és várja meg, amíg a hub le nem hűl, majd csatlakoztassa vissza a dugót a tápegységhez. Ha nem működik, hívja az EGO szervizközpontot. 2. Hagyja, hogy a hub felmelegedjen. A töltés folytatódik, amikor a hub visszatér a normál hőmérsékletre.
<p>Az egyik akkumulátor felett lévő akkumulátorrekesz állapotjelzője folyamatosan pirosan világít.</p> <p>A hub állapotjelzője folyamatosan zöld színű.</p>	Az akkumulátoregység túl forró vagy túl hideg.	Hagyja az akkumulátoregységet lehűlni vagy felmelegedni. A töltés akkor kezdődik, amikor az akkumulátoregység normál hőmérsékletre hűl vissza.
<p>A dokkoló/power bank állapotjelzője kialszik.</p> <p>A hub állapotjelzője zölden világít.</p>	<ol style="list-style-type: none"> 1. Rossz kapcsolat a hub és a dokkoló/power bank között. 2. Hibás hub dokkoló/power bank. 	<ol style="list-style-type: none"> 1. Próbálja meg leválasztani a hub csatlakozóját, és csatlakoztassa újra a dokkolóhoz/power bankhez. 2. Forduljon az EGO szervizközpontjához a dokkoló/power bank cseréje érdekében.

HU

PROBLÉMA	OK	MEGOLDÁS
<p>Az egyik akkumulátor felett lévő akkumulátorrekesz állapotjelzője pirosan villog.</p> <p>A hub állapotjelzője folyamatosan zöld színű.</p>	<p>Az akkumulátoregység vagy a dokkoló/power bank három akkumulátorrekesze közül az egyik meghibásodott.</p>	<ol style="list-style-type: none"> Vegye ki és tegye vissza az akkumulátoregységet a hub dokkolóra/power bankre. Ha az akkumulátorrekesz állapotjelzője továbbra is pirosan villog, próbáljon meg másik akkumulátoregységet tölteni. Ha az új csere akkumulátoregységet normálisan fel lehet tölteni, akkor az eredeti akkumulátoregység hibás. Ha az akkumulátorrekesz állapotjelzője az akkumulátoregység cseréje után is pirosan villog, állítsa vissza a hubot úgy, hogy kihúzza a hub csatlakozódugóját a tápegységből, megvárja, amíg a hub állapotjelzője ki nem alszik, majd ismét csatlakoztassa a dugót a tápegységhez. <p>Ha az akkumulátorrekesz állapotjelzője a 3. lépés után még mindig pirosan villog, akkor a dokkoló/power bank hibás lehet – hívja az EGO ügyfélszolgálatát.</p>
<p>A dokkoló állapotjelzője és az összes akkumulátorrekesz állapotjelzője pirosan villog.</p>	<p>A dokkoló hibás.</p>	<p>Kérje a dokkoló cseréjét az EGO szervizközpontnál.</p>
<p>A power bank állapotjelzője pirosan villog.</p>	<p>A power bank hibás.</p> <p>A power bank ventilátora elzáródott vagy megsérült.</p>	<p>Kérje a power bank cseréjét az EGO szervizközpontnál.</p> <p>Szükség esetén forduljon az EGO szervizközponthoz szerviz vagy csere céljából.</p>

HU

GARANCIA

EGO GARANCIÁLIS FELTÉTELEK

Kérjük, látogasson el az egopowerplus.eu oldalra, ahol megtalálja a részletes EGO garanciális feltételeket.

CITIȚI TOATE INSTRUCȚIUNILE!



CITIȚI MANUALUL DE INSTRUCȚIUNI

⚠ NOTĂ: Aceste instrucțiuni sunt disponibile și în format alternativ, de exemplu pe un website.

⚠ AVERTISMENT: Pentru siguranța și fiabilitatea produsului, toate reparațiile trebuie efectuate de către un tehnician de service autorizat.

SIMBOLURI PRIVIND SIGURANȚA

Scopul simbolurilor privind siguranța este să vă atragă atenția asupra pericolelor posibile. Simbolurile privind siguranța și explicațiile furnizate cu acestea merită atenția și înțelegerea dumneavoastră. Avertizările simbolurilor nu elimină, prin ele însele, niciun pericol. Instrucțiunile și avertizările pe care le oferă acestea nu pot înlocui măsurile adecvate de prevenire a accidentelor.

⚠ AVERTISMENT: Asigurați-vă că citiți și înțelegeți toate instrucțiunile de siguranță din acest manual al operatorului, inclusiv toate simbolurile de alertă de siguranță, cum ar fi "PERICOL", "AVERTISMENT" și "ATENȚIE", înainte de a utiliza acest produs. Nerespectarea tuturor instrucțiunilor enumerate mai jos poate duce la electrocutare, incendiu și/sau vătămări corporale grave.

INSTRUCȚIUNI PRIVIND SIGURANȚA

Această pagină descrie simbolurile de siguranță ce pot apărea pe acest produs. Citiți, înțelegeți și respectați toate instrucțiunile de pe mașină înainte de asamblare și utilizare.

	Alertă privind siguranța	Precauții care implică siguranța dumneavoastră
	Citiți manualul de instrucțiuni	Pentru a reduce riscul de accidentări, utilizatorul trebuie să citească manualul de instrucțiuni.

	A se utiliza numai în interior	Utilizați acest aparat numai în interior
	Produs cu structură de clasă II	Construcție dublu-izolată
	Bluetooth®	Simbol Bluetooth®
	Siguranțe fuzibile T25A	Mini-siguranță fuzibilă temporizată
	CE	Acest produs este în conformitate cu directivele europene aplicabile.
	UKCA	Acest produs este în conformitate cu legislația aplicabilă din Marea Britanie.
	DEEE	Deșeurile produselor electrice nu trebuie să fie eliminate împreună cu deșeurile menajere. Predați-le unui punct de reciclare autorizat.
	Curent alternativ	Tip sau o caracteristică de curent
	Curent continuu	Tip sau o caracteristică de curent
V	Volt	Tensiune
A	Amperi	Curent
Hz	Hertz	Frecvență (cicluri pe secundă)
W	Watt	Alimentare
min	Minute	Durată
Ah	Amperi-ore	Capacitatea bateriei
kg	Kilograme	Greutate
°C	Celsius	Temperatură

RO

INSTRUCȚIUNI GENERALE DE SIGURANȚĂ

⚠ AVERTISMENT: Citiți și înțelegeți toate instrucțiunile. Nerespectarea tuturor instrucțiunilor de mai jos poate duce la electrocutare, incendiu și/sau vătămări grave.

Termenul "aparat" în toate avertismentele enumerate mai jos se referă la aparatele cu fir sau la aparatele care funcționează cu baterii (fără fir).

⚠️ AVERTIZARE: Pentru siguranța și fiabilitatea produsului, toate reparațiile trebuie efectuate de către un tehnician de service autorizat.

SIGURANȚA ZONEI DE LUCRU

- **Păstrați zona de lucru curată și bine iluminată.** Zonele dezordonate și întunecoase predispun la accidente.
- **Nu utilizați aparatele în medii explozive, cum ar fi în prezența unor lichide, gaze sau praf inflamabile.** Aparatele creează scânteii, care pot aprinde praful sau fumul.

SIGURANȚA ELECTRICĂ

- **Evitați contactul corpului cu suprafețele legate la împământare,** cum sunt țevile, caloriferele, mașinile de gătit și frigiderule. Există un risc crescut de șoc electric în cazul în care corpul dumneavoastră este expus la împământare.
- **Fișele aparatului trebuie să se potrivească cu priza.** Nu modificați niciodată mufa în niciun fel. Nu utilizați niciun adaptor electric cu aparate cu împământare. Ștecherile nemodificate și prizele adecvate vor reduce riscul de electrocutare.
- **Nu expuneți aparatele la ploaie sau la condiții umede.** Pătrunderea apei într-un aparat va crește riscul de electrocutare.
- **Nu abuzați de cablu.** Nu folosiți niciodată cablul pentru a transporta, trage sau scoate aparatul din priză. Țineți cablul de alimentare departe de căldură, ulei, margini tăioase sau piese în mișcare. Cablurile electrice deteriorate sau încălcite cresc riscul de electrocutare.
- Acest hub poate funcționa cu EGO Dock PGX3000D pentru a încărca EGO acumulatori enumerați în Fig. B1.
- Acest hub poate funcționa cu EGO Power bank PGX1400PB pentru a încărca acumulatori EGO enumerați în Fig. B2.

SERVICE

- **Solicitați repararea aparatului de către un reparator calificat, folosind numai piese de schimb identice.** Acest lucru va asigura menținerea siguranței aparatului.
- **Atunci când reparați un aparat, utilizați numai piese de schimb identice. Respectați instrucțiunile din secțiunea de întreținere din acest manual.** Utilizarea de piese neautorizate sau nerespectarea instrucțiunilor de întreținere poate crea un risc de șoc sau rănire.

INSTRUCȚIUNI DE SIGURANȚĂ PENTRU HUB

- **Înainte de a utiliza hub-ul bateriei,** citiți toate instrucțiunile și marcajele de avertizare din acest manual și de pe hub-ul bateriei, de pe acumulator și de pe produsul care utilizează bateria pentru a preveni utilizarea necorespunzătoare a produselor și posibilele răni sau deteriorări.
- **Acest aparat nu este destinat folosirii de către persoane (inclusiv copii) cu capacități fizice, senzoriale sau intelectuale reduse, sau lipsite de experiență ori cunoștințe, exceptând cazul în care acestea sunt supravegheate sau instruite în prealabil de o persoană responsabilă de securitatea lor. Copiii trebuie să fie supravegheați pentru a vă asigura că nu se joacă cu aparatul.**
- **Dacă este deteriorat cablul de alimentare, acesta trebuie înlocuit de producător, de agentul său de service sau de persoane calificate în mod similar pentru a se evita orice pericol.**
- Acest aparat poate fi utilizat de către copii de peste 8 ani și de către persoane cu capacități fizice, senzoriale sau intelectuale reduse ori lipsite de cunoștințe sau de experiență numai dacă sunt supravegheate sau au fost instruite cu privire la utilizarea aparatului în deplină siguranță și înțeleg pericolele la care se expun. Nu lăsați copiii să se joace cu aparatul. Este interzisă efectuarea curățării și întreținerii aparatului permisibile utilizatorului de către copii nesupravegheați.
- **Nu utilizați hub-ul în aer liber și nu îl expuneți la condiții de umezeală sau ploaie.** Pătrunderea apei în Hub va crește riscul de electrocutare.
- **Nu manipulați hub-ul, inclusiv mufa hub-ului și bornele hub-ului cu mâinile ude.**
- **Utilizarea unui accesoriu care nu este recomandat sau vândut de către producătorul hub-ului bateriei poate duce la risc de incendiu, electrocutare sau rănire a persoanelor.**
- **Reîncărcați numai cu hub-ul specificat de producător.** Un hub care este potrivit pentru un tip de acumulator poate crea un risc de incendiu atunci când este utilizat cu un alt acumulator.
- **Nu abuzați de cablu sau de hub.** Nu folosiți niciodată cablul pentru a transporta hub-ul. Nu trageți de cablul hub-ului pentru a deconecta ștecherul de la o priză. Ar putea apărea deteriorarea cablului sau a hub-ului și ar putea crea un pericol de șoc electric. Înlocuiți imediat cablurile de alimentare deteriorate.
- **Cablul de alimentare trebuie să fie poziționat astfel încât să nu fie călcat, să nu provoace împiedicarea persoanelor, să nu intre în contact cu muchii ascuțite sau piese mobile și să nu fie supus la**

deteriorări sau la tensiuni. Poziționarea corectă a cablului va reduce riscul de căderi accidentale, care pot cauza vătămări corporale și deteriorarea cablului, care s-ar putea solda cu electrocutare.

- **Păstrați cablul și hub-ul departe de căldură pentru a preveni deteriorarea carcasei sau a pieselor interne.**
- **Nu permiteți contactul pieselor de plastic cu benzina, uleiuri, produse pe bază de petrol etc.** Aceste materiale conțin substanțe chimice care pot deteriora, fragiliza sau distruge plasticul.
- **Nu folosiți hub-ul cu un cablu sau o fișă deteriorată, care ar putea provoca scurtcircuit și șocuri electrice.** Dacă este deteriorat, lăsați ca reparația sau înlocuirea hub-ului să fie efectuată de către un tehnician autorizat la un centru de service EGO.
- **Nu utilizați hub-ul dacă a fost supus la lovituri puternice, a căzut sau a fost deteriorat în orice fel.** Duceți-l unui tehnician de service autorizat pentru o verificare electrică ca să determine dacă hub-ul este în stare bună de funcționare.
- **Nu dezasamblați hub-ul.** Duceți-l la un tehnician de service autorizat atunci când este nevoie de service sau reparații. Reasamblarea greșită poate duce la electrocutare sau la incendiu.
- **Scoateți hub-ul din priză electrică înainte de a încerca orice operație de întreținere sau de curățare, pentru a reduce riscul de electrocutare.**
- **Deconectați hub-ul de la sursa de alimentare când acesta nu este utilizat.** Astfel se va reduce riscul de electrocutare sau de deteriorare a hub-ului în cazul în care cad obiecte de metal în deschiderea acestuia. Acest lucru va ajuta la prevenirea deteriorării încărcătorului în cazul unui vârf de tensiune.
- **Pericol de electrocutare.** Nu atingeți porțiunea neizolată a conectorului de ieșire sau borna neizolată a acumulatorului.
- **Pentru reducerea riscului de accidentare, este necesară o supraveghere atentă când aparatul este utilizat în apropierea copiilor.**
- **Pentru a reduce riscul de electrocutare, nu introduceți în apă sau în alt lichid.** Nu amplasați și nu depozitați aparatul într-un loc de unde ar putea să cadă sau să fie tras într-o cadă ori într-o chiuvetă.
- **În timpul încărcării, acumulatorii trebuie plasați într-o zonă bine ventilată** (pentru hub-uri pentru acumulatori care eliberează gaze în atmosferă în timpul încărcării normale).
- **Salvați aceste instrucțiuni.** Consultați-le frecvent și folosiți-le pentru a-i instrui pe alții care pot folosi acest aparat. Dacă împrumutați cuiva acest aparat,

împrumutați-i și aceste instrucțiuni pentru a preveni utilizarea inadecvată a produsului și posibile vătămări.

CABLU PRELUNGITOR

⚠️ AVERTISMENT: UN CABLU PRELUNGITOR NU TREBUIE UTILIZAT DECÂT DACĂ ESTE ABSOLUT NECESAR. Utilizarea unui prelungitor necorespunzător ar putea duce la un risc de incendiu și electrocutare. Dacă trebuie utilizat un prelungitor, asigurați-vă că:

- Piniile de pe fișa prelungitorului au același număr, dimensiune și formă ca și cei ai hub-ului.
- Cablul este cablat corespunzător și în stare electrică bună.
- Dimensiunea este suficient de mare pentru valoarea nominală a amperajului curentului alternativ a hub-ului, după cum se specifică mai jos:

Lungime cablu (metri)	15 m	30 m
Dimensiune cablu (mm ²)	0.75 mm ²	0.75 mm ²

- Un prelungitor este o soluție temporară. Mutați hub-ul într-o priză standard imediat ce lucrarea a fost finalizată.
- Nu conectați niciodată mai mult de un hub sau alt dispozitiv la un cablu prelungitor.
- Nu utilizați niciodată un prelungitor cu o putere nominală mai mică decât puterea nominală de pe plăcuța de evaluare a hub-ului.
- Nu legați cablurile prelungitoare (lanț).

PĂSTRAȚI ACESTE INSTRUCȚIUNI!

SPECIFICAȚII

Intrare Hub	220 – 240V~, 50 / 60 Hz, 1600 W
Ieșire Hub	56 V , Max. 24 A
Andocare compatibilă	PGX3000D
Power Bank (baterie externă de alimentare) compatibil	PGX1400PB
Durată de încărcare	Aproximativ 45 min pentru 3 x BA2800T (5.0Ah) 100 min pentru 3 x BA6720T (12.0Ah) 170 min pentru HC2240T (40.0Ah) + 2 x BA4200T (7.5 Ah)

RO

Temperatura de încărcare recomandată	5 – 40 °C
Temperatură de depozitare recomandată	-20 – 70 °C
Greutate hub	5,2 kg

ACCESORII RECOMANDATE

⚠️ AVERTISMENT: Utilizați numai piese de schimb identice enumerate mai jos. Utilizarea pieselor care nu întrucesc specificațiile echipamentului original pot duce la funcționarea inadecvată și la compromiterea siguranței.

DENUMIREA PIESELOR	NUMĂR MODEL
PGX™ E- Kit de montare a șinei	AEK1000

DESCRIERE

CUNOAȘTE-ȚI HUB-UL (Fig. A)

1. Indicator de stare a hub-ului
2. Buton Bluetooth®/WI-FI
3. Indicator Bluetooth®/WI-FI
4. Cablu de alimentare
5. Manșon
6. Conector
7. Bloc de cauciuc (2)
8. Oficiu de montare pe perete (4)
- 9*. Indicator de stare a andocării
- 10*. Indicator de stare a compartimentului pentru baterii pentru andocare (3)
- 11*. Indicator de stare AC al Power Bank-ului
- 12*. Indicator de stare a compartimentului bateriei pentru Power Bank (3)

* NU ESTE INCLUS

FUNȚIONARE

ÎNCĂRCAREA ACUMULATORILOR

Hub-ul PGXTM™ 1600W este conceput pentru a încărca EGO acumulatori instalați în andocare PGX™ cu 3 porturi EGO PGX3000D și/sau pentru a încărca acumulatorii EGO instalați în POWER BANK EGO PGX™ PGX1400PB. Citiți manualul de utilizare inclus împreună cu stația de andocare și power bank (baterie externă de alimentare).

NOTĂ: Seturile de acumulatori cu ioni de litiu sunt livrate parțial încărcate. Înaintea primei utilizări, încărcați complet setul de acumulatori.

- Asigurați-vă că siguranța prizei de curent sau întrerupătorul de circuit are o putere nominală de cel puțin 10 amperi.
- Evitați să utilizați o priză de curent cu piesele polilor oxidați sau deteriorați.
- În timpul încărcării, acumulatorii trebuie plasați într-o zonă bine ventilată (pentru hub-uri pentru acumulatori care eliberează gaze în atmosferă în timpul încărcării normale).

Compatibilitatea hub-ului cu andocare și/sau Power Bank (Fig. C)

Fig. D1 arată cum se încarcă acumulatorii prin intermediul stațiilor de andocare:

1. Împingeți gulerul conectorului hub-ului pe andocare până când auziți un clic, așa cum se arată în Fig. D1 (pasul 1).

NOTĂ: Pentru a deconecta hub-ul de la andocare așa cum se arată în Fig. D2.

2. Conectați andocarea la următoarea andocare în același mod (pasul 2).
3. Conectați hub-ul la sursa de alimentare (pasul 3). Indicatorul de stare a hub-ului și indicatorul de stare a andocării vor lumina verde, indicând faptul că hub-ul și andocarea funcționează corect și pot încărca bateriile.
4. Aliniați nervurile ridicate ale unui acumulator cu fantele de montare dintr-unul dintre compartimentele bateriei andocării. Glisați acumulatorul în jos în compartimentul bateriei (pasul 4). Butonul de eliberare a bateriei va apărea indicând faptul că acumulatorul este bine atașat.
5. Hub-ul va comunica cu acumulatorul instalat pe andocare pentru a evalua starea acumulatorului. Când acumulatorul îndeplinește condițiile de încărcare, hub-ul va începe încărcarea acumulatorului, iar indicatorul de stare a hub-ului și indicatorul de stare a compartimentului bateriei (deasupra acumulatorului introdus) vor clipi în verde.
6. Introduceți mai multe acumulatori pe andocări.
7. Atunci când conectați mai multe andocări la hub, hub-ul va furniza energie andocărilor în ordinea proximității - andocarea cel mai apropiat de hub este alimentat primul. Starea verde intermitent a compartimentului bateriei ajută la identificarea bateriei care se încarcă în prezent.

8. Atunci când acumulatorii sunt complet încărcăți, indicatorul de stare al hub-ului și indicatorii de stare ai compartimentului pentru acumulatori se vor aprinde în verde continuu. Indicatorul de alimentare de pe setul de acumulatori se va stinge. Se recomandă deconectarea hub-ului de la sursa de alimentare, dacă nu va fi utilizat pentru o perioadă lungă de timp.

NOTĂ:

- Atunci când acumulatorii sunt complet încărcăți, indicatorul de stare al hub-ului și indicatorii de stare ai compartimentului pentru acumulatori se vor lumina în verde continuu.
- Hub-ul, andocarea și bateria externă se pot încălzi în timpul încărcării. Aceasta face parte din funcționarea normală. Efectuați încărcarea într-o zonă bine ventilată.

NOTĂ: Pentru secvența de încărcare a bateriilor din același andocare/power bank, consultați manualele de utilizare EGO PGX3000D Dock și EGO Power bank PGX1400PB.

Indicatori Hub, Andocare & Power Bank

HUB		ANDOCARE		POWER BANK (baterie externă de alimentare)	
Starea hub-ului	Indicator de stare a hub-ului	Indicator de stare a andocării	Indicatorul (indicatorii) de stare a compartimentului pentru baterii	Indicator de stare a curentului alternativ (AC)	Indicatorul (indicatorii) de stare a compartimentului pentru baterii
În așteptare (fără baterie de încărcat)	Verde continuu	Verde continuu	Oprit	Verde continuu	Oprit
Încărcare normală	Verde intermitent	Verde continuu	Verde intermitent deasupra acumulatorului (acumulatorilor) încărcat(e)	Verde continuu	Verde intermitent deasupra acumulatorului (acumulatorilor) încărcat(e)
Încărcare lentă atunci când temperatura hub-ului este de 40 – 60°C	Portocaliu intermitent	Verde continuu	Verde intermitent deasupra acumulatorului (acumulatorilor) încărcat(e)	Verde continuu	Verde intermitent deasupra acumulatorului (acumulatorilor) încărcat(e)
Complet încărcat	Verde continuu	Verde continuu	Verde continuu deasupra acumulatorului (acumulatorilor) complet încărcat(e)	Verde continuu	Verde continuu deasupra acumulatorului (acumulatorilor) complet încărcat(e)
Hub-ul este prea cald sau prea rece	Roșu continuu	Oprit	Oprit	Oprit	Oprit
Eroare la Hub	Roșu intermitent	Oprit	Oprit	Oprit	Oprit
Hub-ul funcționează normal. Încărcarea unui acumulator cald sau rece	Verde continuu	Verde continuu	Roșu continuu deasupra acumulatorului în încărcare	Verde continuu	Roșu continuu deasupra acumulatorului în încărcare

RO

ÎNCĂRCAREA UNUI SET DE ACUMULATORI CALD SAU RECE

Dacă acumulatorul din stația de andocare se află în afara intervalului normal de temperatură, indicatorul de stare al compartimentului de acumulatori corespunzător se va aprinde în roșu continuu, iar indicatorul de alimentare de pe acumulator se va stinge. Când acumulatorul se răcește sau se încălzește până la un interval normal de temperatură, acumulatorul va relua încărcarea automată.

O EROARE A ACUMULATORULUI SAU A ANDOCĂRII/ POWER BANK-ului

Dacă este detectată eroarea la acumulatorului, indicatorul de stare corespunzător al compartimentului acumulatorului va clipi roșu și indicatorul de alimentare de pe acumulator se va stinge.

1. Încercați să îndepărtați și să reintroduceți setul de acumulatori în încărcător. Dacă indicatorul de stare a compartimentului bateriei clipește în continuare roșu, încercați să încărcați un alt acumulator despre care se știe că este funcțional.
2. Dacă acumulatorul nou de schimb poate fi încărcat normal, acumulatorul original este defect.
3. Dacă indicatorul de stare a compartimentului bateriei clipește în roșu după ce ați încercat să încărcați un acumulator funcțional, resetați hub-ul deconectând hub-ul de la sursa de alimentare și așteptând până când indicatorul de stare al hub-ului se stinge. Apoi reconectați fișa la sursa de alimentare.
4. Dacă indicatorul de stare a compartimentului bateriei încă clipește roșu după pasul 3, suportul de andocare/ power bank-ul (baterie externă de alimentare) poate fi defect.

MONTAREA HUB-ULUI

Orificii pentru fixare pe perete

1. Asigurați-vă că cele două blocuri de cauciuc se potrivesc în fantele superioare din spatele hub-ului (Fig. E1).
2. Utilizați patru șuruburi și șaibe M5, cu lungimea de cel puțin 76 mm (nu sunt incluse) pentru a monta în siguranță hub-ul pe perete (Fig. E2).

NOTĂ: Suprafața de montare trebuie să aibă o grosime de cel puțin 19 mm pentru a maximiza menținerea hub-ului.

Montare pe șină E-track (kit comercializat separat) (Fig. F)

F-1	Clemă E-track (2)
F-2	Șina E-track
F-3	Tampon de protecție din cauciuc (2)
F-4	Set de bolțuri și șaibă (2)

EGO kit de montare pe șina E-track este necesar pentru a monta hub-ul pe o șină E-Track.

1. Deconectați hub-ul de la priză.
2. Scoateți cele două blocuri de cauciuc prezentate în Fig. E1.
3. Instalați clemele E-track (incluse în kit) în zonele încastrate (eliberate de blocurile de cauciuc) așa cum se arată în Fig. F.
4. Fixați fiecare clemă E-track pe hub folosind seturi de șuruburi și șaibă M5 prin asamblarea sculei (inclusă în kit).
5. Introduceți două tamponi de protecție din cauciuc (incluse în kit) în fantele inferioare exterioare din spatele hub-ului.
6. Fixați hub-ul pe șina E-track folosind clemele E-track așa cum se arată și asigurați-vă că hub-ul este fixat pe șină.
7. Pentru a scoate hub-ul de pe șina E-track, apăsați manetele de eliberare de pe clemele E-track și trageți hub-ul departe.

NOTĂ: Orificiul din clema E-track poate funcționa ca un dispozitiv antifurt folosind un lacăt (nu este inclus). Intervalul diametrului inelului este de 5-7 mm.

TEHNOLOGIA COMUNICĂRII

Pentru informații despre întreaga noastră gamă de produse și servicii conectate, inclusiv instrucțiuni de conectare, vă rugăm să scanați codul QR de mai jos sau să vizitați www.egopowerplus.eu/connect.



RO

ÎNȚREȚINEREA

⚠️ AVERTISMENT: Pentru a evita vătămrile corporale grave, deconectați întotdeauna hub-ul de la priză și scoateți acumulatorul (bateriile) din andocare atunci când curățați sau efectuați orice întreținere.

⚠️ AVERTISMENT: Nu se recomandă utilizarea aerului uscat comprimat ca și metodă de curățare a încărcătorului de acumulatori. În cazul în care curățarea cu aer comprimat este singura metodă care poate fi utilizată, purtați întotdeauna ochelari de protecție sau ochelari de protecție cu apărători laterale când curățați hub-ul. Dacă operația produce praf, purtați și o mască de protecție împotriva prafului.

⚠️ AVERTISMENT: Dacă este deteriorat cablul de alimentare, acesta trebuie înlocuit de producător, de agentul său de service sau de persoane calificate în mod similar pentru a se evita orice pericol.

ÎNȚREȚINERE GENERALĂ

Evitați utilizarea solventilor când curățați piese din plastic. Majoritatea pieselor din plastic sunt susceptibile să se deterioreze de la diverse tipuri de solventi comerciali și se pot defecta prin utilizarea acestora.

Utilizați cârpe curate pentru a îndepărta murdăria, praful, uleiul, vaselina etc.

⚠️ AVERTISMENT: Nu permiteți niciodată lichidelor de frână, benzinei, produselor petroliere, uleiurilor penetrante etc. să vină în contact cu piese din plastic. Substanțele chimice pot deteriora, pot fragiliza sau pot distruge plasticul, ceea ce se poate solda cu vătămări grave.

⚠️ AVERTISMENT: În cazul operațiilor de service, utilizați numai piese de schimb EGO identice. Utilizarea oricăror altor piese poate crea un pericol sau poate produce o deteriorare. Pentru siguranța și fiabilitatea produsului, toate reparațiile trebuie efectuate de către un tehnician de service autorizat la un centru de service EGO. Când nu este utilizat, depozitați mașina în interior.

PROTEJÂND MEDIUL ÎNCONJURĂTOR



Nu eliminați aparatele electrocasnice ca deșeu municipal nesortat, utilizați centrele de colectare separată.

Contactați autoritățile locale pentru informații privind sistemele disponibile de colectare.

Dacă aparatele electrocasnice sunt eliminate la groapa de gunoi sau la haldă, se pot scurge substanțe periculoase în pânza freatică și acestea pot intra în lanțul trofic, afectându-vă sănătatea și bunăstarea.

RO

DEPANAREA

PROBLEMĂ	CAUZĂ	SOLUȚIE
Indicatorul de stare al hub-ului clipește portocaliu.	Hub-ul se va încălzi lent atunci când temperatura hub-ului este de 40 – 60 °C, ceea ce este o funcționare normală.	Nu este necesară nicio acțiune.
Indicatorul de stare al hub-ului clipește roșu.	<ol style="list-style-type: none"> Supracurent de ieșirea hub-ului. Ventilatorul hub-ului este blocat sau deteriorat. Subtensiune de intrare de curent alternativ (AC). 	<ol style="list-style-type: none"> Resetați hub-ul deconectându-l de la sursa de alimentare și așteptând până când indicatorul de stare al hub-ului se stinge, apoi reconectați ștecherul la sursa de alimentare. Dacă nu funcționează, sunați la EGO centru de service. Deconectați hub-ul, agitați ușor hub-ul, apoi reconectați hub-ul la sursa de alimentare pentru a vedea dacă hub-ul funcționează normal. Dacă nu funcționează, sunați la EGO centru de service. Nu este necesară nicio acțiune. Hub-ul va relua încărcarea după ce tensiunea de intrare de curent alternativ (AC) este stabilă. Dacă tensiunea de intrare de curent alternativ (AC) tot nu este stabilă după mai multe ori, deconectați hub-ul de la sursa de alimentare și așteptați până când indicatorul de stare al hub-ului se stinge, apoi reconectați ștecherul la sursa de alimentare.
Indicatorul de stare a hub-ului luminează roșu continuu.	<ol style="list-style-type: none"> Hub-ul este prea fierbinte. Hub-ul este prea rece. 	<ol style="list-style-type: none"> Deconectați hub-ul de la sursa de alimentare și așteptați până când hub-ul se răcește, apoi reconectați ștecherul la sursa de alimentare. Dacă nu funcționează, sunați la EGO centru de service. Lăsați hub-ul să se încălzească. Încărcarea va fi reluată atunci când hub-ul revine la temperatura normală.
Indicatorul de stare a compartimentului bateriei de deasupra uneia dintre baterii va lumina roșu continuu. Indicatorul de stare a hub-ului este verde continuu.	Setul de acumulatori este prea cald sau prea rece.	Lăsați acumulatorul să se răcească sau să se încălzească. Încărcarea va începe când temperatura setului de acumulatori revine la normal.
Indicatorul de stare a andocării/power bank (baterie externă) se stinge. Indicatorul de stare a hub-ului verde continuu.	<ol style="list-style-type: none"> Conexiune defectă între acumulator și andocare/power bank (baterie externă). Hub andocare/power bank defect. 	<ol style="list-style-type: none"> Încercați să deconectați conectorul hub-ului și să îl reconectați la andocare/power bank. Contactați centru de service EGO pentru înlocuirea andocării/ power bank-ul (bateria externă).

RO

PROBLEMĂ	CAUZĂ	SOLUȚIE
<p>Indicatorul de stare a compartimentului bateriei de deasupra uneia dintre baterii clipește roșu.</p> <p>Indicatorul de stare a hub-ului este verde continuu.</p>	<p>Acumulatorul sau unul dintre cele trei compartimente pentru baterii ale andocării/power bank-ului este defect.</p>	<ol style="list-style-type: none"> Încercați să îndepărtați și să reintroduceți setul de acumulatori în încărcător. Dacă indicatorul de stare a compartimentului bateriei clipește în continuare roșu, încercați să încărcați un alt acumulator. Dacă acumulatorul nou de schimb poate fi încărcat normal, acumulatorul original este defect. Dacă indicatorul de stare a compartimentului bateriei clipește în roșu după înlocuirea acumulatorului, resetați hub-ul deconectând hub-ul de la sursa de alimentare și așteptând până când indicatorul de stare al hub-ului se stinge, apoi reconectați ștecherul la sursa de alimentare. <p>Dacă indicatorul de stare a compartimentului bateriei clipește în roșu după pasul 3, suportul de andocare/bateria externă poate fi defect – apelați la Serviciul Clienți EGO.</p>
<p>Indicatorul de stare a andocării și tot indicatorul de stare a compartimentului bateriei luminează intermitent în roșu.</p>	<p>Andocarea este defectă.</p>	<p>Contactați centrul de service EGO pentru înlocuirea andocării.</p>
<p>Indicatorul de stare a bateriei externe clipește roșu.</p>	<p>Banca de alimentare este defectă.</p>	<p>Contactați centrul de service EGO pentru înlocuirea power bank-ului.</p>
	<p>Ventilatorul power bank-ului (bateriei externe) este blocat sau deteriorat.</p>	<p>Contactați centrul de service EGO pentru service sau înlocuire, după caz.</p>

RO

GARANȚIE

POLITICA PRIVIND GARAȚIA EGO

Vă rugăm să consultați site-ul egopowerplus.eu pentru termenii și condițiile complete ale politicii privind garanția EGO.

PREBERITE VSA NAVODILA!



PREBERITE UPORABNIŠKI PRIROČNIK.

⚠ OPOMBA: Ta navodila bodo na voljo tudi v drugi obliki, na primer na spletnem mestu.

⚠ OPOZORILO: Za zagotovitev varnosti in zanesljivosti mora vsa popravila izvesti usposobljen servisni tehnik.

VARNOSTNI SIMBOLI

Namen varnostnih simbolov je, da vas opozorijo na morebitne nevarnosti. Bodite pozorni na varnostne simbole in njihova pojasnila ter jih poskušajte razumeti. Opozorilni simboli sami ne odpravljajo nobene nevarnosti. Navodila in opozorila ne nadomeščajo ustreznih ukrepov za preprečevanje nesreč.

⚠ OPOZORILO: Pred uporabo tega izdelka se prepričajte, da ste prebrali in razumeli vsa varnostna navodila v tem uporabniškem priročniku, vključno z vsemi varnostnimi opozorilnimi simboli, kot so „NEVARNOST“, „OPOZORILO“ in „POZOR“. Zaradi neupoštevanja spodaj navedenih navodil lahko pride do električnega udara, požara in/ali resnih telesnih poškodb.

VARNOSTNA NAVODILA

Na tej strani so prikazani in opisani varnostni simboli, ki se lahko pojavijo na tem izdelku. Preberite, osvojite in sledite navodilom na stroju, preden ga boste poskušali sestaviti in upravljati.

	Varnostno opozorilo	Ukrepi za večjo varnost
	Preberite priročnik z navodili za uporabo.	Za zmanjšanje nevarnosti poškodb je pomembno, da uporabnik prebere priročnik z navodili za uporabo.
	Uporaba v notranjih prostorih	Napravo uporabljajte le v notranjih prostorih.
	Konstrukcija razreda II	Konstrukcija z dvojno izolacijo

	Bluetooth®	Simbol Bluetooth®
	Taljivi vložki	Miniaturni taljivi vložki s časovnim zamikom
	CE	Ta izdelek je skladen z veljavnimi direktivami ES.
	UKCA	Ta izdelek je skladen z veljavno zakonodajo VB.
	Odpadna električna in elektronska oprema (OEEO)	Odpadnih električnih izdelkov ne odlagajte med gospodinjne odpadke. Odnosite jih v pooblaščen obrat za recikliranje.
	Izmenični tok	Vrsta ali značilnost toka
	Enosmerni tok	Vrsta ali značilnost toka
V	Volt	Napetost
A	Amperi	Tok
Hz	Hertz	Frekvenca (v ciklih na sekundo)
W	Watt	Napajanje
min	Minute	Čas
Ah	Amperske ure	Kapaciteta baterije
kg	Kilogram	Teža
°C	Celzij	Temperatura

SL

SPLOŠNA VARNOSTNA NAVODILA

⚠ OPOZORILO: preberite celotna navodila in poskrbite, da jih boste razumeli. Neupoštevanje spodaj navedenih navodil se lahko odrazi v električnem udaru, požaru in/ali resnih telesnih poškodbah.

Izraz „naprava“ v vseh spodaj navedenih opozorilih se nanaša na kabelske naprave ali baterijske (brezžične) naprave.

⚠ OPOZORILO: Za zagotovitev varnosti in zanesljivosti mora vsa popravila izvesti usposobljen servisni tehnik.

VARNOST DELOVNEGA OBMOČJA

- **Delovno območje naj bo čisto in dobro osvetljeno.** Na neurejenih ali temnih območjih se hitro zgodijo nesreče.

- **Naprav ne upravljajte v eksplozivnih okoljih, kot je ob prisotnosti vnetljivih tekočin, plinov ali prahu.** Naprave ustvarjajo iskre, ki lahko povzročijo vžig prahu ali hlapov.

ELEKTRIČNA VARNOST

- **Izogibajte se telesnemu stiku z ozemljenimi površinami,** kot so cevi, radiatorji, štedilniki in hladilniki. Če ste ozemljeni, obstaja večje tveganje električnega udara.
- **Vtiči naprave se morajo ujemati z vtičnico.** Vtiča nikoli ne spreminjajte na noben način. Z ozemljenimi napravami ne uporabljajte spremenjenega vtiča. Nespremenjeni vtiči in pripadajoče vtičnice bodo zmanjšali tveganje električnega udara.
- **Naprave ne izpostavljajte dežju ali vlažnim razmeram.** Če v aparat vdre voda, obstaja večja možnost električnega udara.
- **Ne zlorabljajte kabla.** Kabla nikoli ne uporabljajte za nošenje, vlečenje ali odklapanje naprave. Kabel hranite stran od vročine, olja, ostrih robov ali premikajočih se delov. Poškodovani ali zapleteni kabli zvišujejo tveganje električnega udara.
- To zvezdišče lahko deluje s priklopno postajo EGO Dock PGX3000D za polnjenje baterijskih sklopov EGO, navedenih na sliki B1.
- To zvezdišče lahko deluje z napajalno banko EGO Power Bank PGX1400PB za polnjenje baterijskih sklopov EGO, navedenih na sliki B2.

SL SERVIS

- **Napravo naj servisira kvalificirano servisno osebje, ki uporablja le identične nadomestne dele.** To bo zagotovilo ohranjanje varnosti aparata.
- **Pri servisiranju naprave uporabljajte samo popolnoma enake nadomestne dele. Upoštevajte navodila v poglavju o vzdrževanju v tem priručniku.** Če uporabljate neodobrene dele ali ne upoštevate navodil, opisanih v poglavju o vzdrževanju, lahko povzročite tveganje električnega udara ali poškodbe.

VARNOSTNA NAVODILA ZA ZVEZDIŠČE

- **Pred uporabo zvezdišča za baterije** preberite vsa navodila in opozorilne oznake v tem priručniku ter na zvezdišču za baterije, bateriji in na izdelku, s katerim boste uporabljali baterijo, da preprečite nepravilno uporabo izdelkov ter morebitne poškodbe ali škodo.
- **Te naprave ne smejo uporabljati osebe (vključno z otroki) z zmanjšanimi fizičnimi, čutilnimi ali duševnimi sposobnostmi oziroma osebe s pomanjkanjem izkušenj ali znanja, razen če te osebe**

nadzoruje oseba, ki je odgovorna za njihovo varnost oziroma jim je te oseba posredovala navodila o uporabi naprave. Otroci morajo biti pod nadzorom, da zagotovite, da se z napravo ne igrajo.

- **Če je napajalni kabel poškodovan, ga mora zamenjati proizvajalec, njegov servisni zastopnik ali podobno usposobljene osebe, da preprečite nevarnost.**
- To napravo lahko uporabljajo otroci, starejši od 8 let, in osebe z zmanjšanimi fizičnimi, čutilnimi ali mentalnimi zmoglostmi ali osebe brez izkušenj ali znanja, če so pravilno nadzorovani(e) ali če so prejeli navodila o varni uporabi naprave in razumejo tveganje, povezano s tem. Otroci se ne smejo igrati z napravo. Otroci naj ne izvajajo čiščenja in vzdrževanja naprave brez nadzora.
- **Zvezdišča ne uporabljajte zunaj ali ga izpostavljajte mokrim ali vlažnim razmeram.** Voda v zvezdišču znatno poveča tveganje električnega udara.
- **Z mokrimi rokami ne upravljajte zvezdišča, vključno z vtičem zvezdišča in sponkami zvezdišča.**
- **Uporaba priključkov, ki jih proizvajalec zvezdišča za baterije ne priporoča, lahko povzroči nevarnost požara, električnega udara ali poškodbe oseb.**
- **Baterijo polnite le z zvezdiščem, ki ga navede proizvajalec.** Zvezdišče, ki je primerno za eno vrsto baterijskega sklopa, morda lahko povzroči nevarnost požara, če z njim polnite drugo vrsto baterijskega sklopa.
- **Kabla ali zvezdišča ne uporabljajte za neustrezne namene.** Kabla ne uporabljajte za nošenje zvezdišča. Kabla zvezdišča ne vlecite z namenom odklopa iz priključka. Lahko pride do poškodbe kabla ali zvezdišča in ustvari tveganje električnega udara. Poškodovane kable takoj zamenjajte.
- **Poskrbite, da bo kabel nameščen tako, da nanj ne bo mogoče stopiti, se spotakniti in da kabel ne bo prišel v stik z ostrimi robovi ali premikajočimi se deli ali bo kakor koli drugače izpostavljen poškodbam ali obremenitvam.** To bo zmanjšalo nevarnost za naključne padce, ki bi lahko povzročili poškodbo ali škodo na kablu, in kar bi se lahko kasneje odrazilo v električnem udaru.
- **Kabel in zvezdišče hranite stran od vročine, da preprečite poškodbe ohlajala ali notranjih delov.**
- **Ne dovolite, da bi bencin, olja, ali izdelki, ki temeljijo na naftnih derivatih, prišli v stik s plastičnimi deli.** Ti materiali vsebujejo kemikalije, ki lahko poškodujejo, oslabijo ali uničijo plastiko.
- **Če ima zvezdišče poškodovan kabel ali vtič, ga ne uporabljajte, saj lahko pride do kratkega stika in**

električnega udara. V primeru poškodb naj zvezdišče popravi ali zamenja pooblaščen serviser v servisnem centru EGO.

- **Zvezdišča ne uporabljajte, če je prejel oster udarec, je padel ali je bil poškodovan na kakršen koli drug način.** Odnesite ga na električni pregled k pooblaščenemu serviserju, da bo določil, če je zvezdišče v dobrem stanju.
- **Zvezdišča ne razstavljajte.** Kadar je potreben servis ali popravilo, ga odnesite k pooblaščenemu serviserju. Nepravilna ponovna montaža lahko prevede do električnega udara ali požara.
- **Zvezdišče odklopite iz električne vtičnice pred kakršnim koli vzdrževanjem ali čiščenjem, da tako zmanjšate tveganje električnega udara.**
- **Kadar zvezdišča ne uporabljate, ga odklopite iz napajanja.** To bo zmanjšalo nevarnost za električni udar ali poškodbo zvezdišča, če bodo v odprtino padli kovinski delci. To bo tudi pomagalo preprečiti poškodbe zvezdišča med nihanjem napetosti.
- **Tveganje za električni udar!** Ne dotikajte se neizoliranega dela izhodnega priključka ali neizoliranih baterijskih sponk.
- **Da bi zmanjšali nevarnost telesne poškodbe, bodite posebej previdni, kadar se naprava uporablja v bližini otrok.**
- **Za zmanjšanje nevarnosti električnega udara zvezdišča ne potopite v vodo ali katero koli drugo tekočino.** Naprave ne postavljajte in ne shranjujte na mestih, iz katerih lahko pade v kad ali korito.
- **Med polnjenjem morajo biti baterijski sklopi nameščeni v dobro prezračevanem prostoru** (za zvezdišča baterij, ki med običajnim polnjenjem sproščajo pline v ozračje).
- **Ta navodila shranite.** Pogosto jih preberite in jih uporabite za poučevanje drugih, ki uporabljajo to napravo. Če to orodje komu posodite, posodite tudi ta navodila, da preprečite nepravilno uporabo izdelka in možnosti telesnih poškodb.

PODALJŠKI

⚠ OPOZORILO: PODALJŠKA NE SMETE UPORABLJATI, ČE TO NI NUJNO POTREBNO. Uporaba neustreznega podaljška lahko povzroči nevarnost požara in električnega udara. Če morate uporabiti podaljšek, zagotovite naslednje:

- Število zatičev na vtiču podaljška je enako kot število zatičev na vtiču zvezdišča, prav tako so enake velikosti in oblike.
- Kabel je pravilno ožičen in v dobrem električnem stanju.

- Velikost je zadostna za izmenično amperno nazivno vrednost zvezdišča, kot je določeno spodaj:

Dolžina kabla (v metrih)	15 m	30 m
Velikost kabla (mm ²)	0,75 mm ²	0,75 mm ²

- Podaljšek je začasna rešitev. Premaknite zvezdišče v standardni vsebnik takoj, ko je opravilo končano.
- Na podaljšek nikoli ne priključite več zvezdišč ali druge naprave.
- Nikoli ne uporabljajte podaljška z močjo, ki je nižja od moči na tipski ploščici zvezdišča.
- Ne povežite (veriznih) podaljškov.

TA NAVODILA SHRANITE.

TEHNIČNI PODATKI

Vhodna vrednost zvezdišča	220–240 V~, 50/60 Hz, 1600 W
Izhod zvezdišča	56 V  , maks. 24 A
Združljiva priklonpa postaja	PGX3000D
Združljiva napajalna banka	PGX1400PB
Čas polnjenja	Približno 45 min. za 3 x BA2800T (5,0 Ah) 100 min. za 3 x BA6720T (12,0 Ah) 170 min. za HC2240T (40,0 Ah) + 2 x BA4200T (7,5 Ah)
Priporočena temperatura polnjenja	5 – 40 °C
Priporočena temperatura za shranjevanje	–20 – 70 °C
Teža zvezdišča	5,2 kg

SL

PRIPOROČENI DODATKI

⚠ OPOZORILO: Uporabite samo identične nadomestne dele, ki so navedeni spodaj. Uporaba delov, ki ne izpolnjujejo zahtev originalne opreme, lahko vodi k neprimernemu delovanju in ogroženi varnosti.

IME DELA	ŠTEVILKA MODELA
Montažni komplet PGX™ E-Track	AEK1000

OPIS

SPOZNAJTE SVOJE ZVEZDIŠČE (slika A)

1. Indikator stanja zvezdišča
2. Gumb Bluetooth®/WI-FI
3. Gumb Bluetooth®/WI-FI
4. Napajalni kabel
5. Naramnica
6. Priključek
7. Gumijasti blok (2)
8. Luknja za namestitvev na steno (4)
- 9*. Indikator stanja prikladne postaje
- 10*. Indikator stanja ležišča baterije za prikladno postajo (3)
- 11*. Indikator stanja izmeničnega toka napajalne banke
- 12*. Indikator stanja ležišča baterije za napajalno banko (3)

* NI VKLJUČENO

UPRAVLJANJE

POLNJENJE BATERIJSKIH SKLOPOV

Zvezdišče PGX™ 1600W je zasnovano za polnjenje baterijskih sklopov EGO, nameščenih v prikladno postajo EGO PGX™ 3-PORT DOCK PGX3000D, in/ali polnjenje baterijskih sklopov EGO, nameščenih v napajalno banko EGO PGX™ POWER BANK PGX1400PB. Preberite priročnik z navodili za uporabo, ki je priložen prikladni postaji in napajalni banki.

OPOMBA: Litij-ionski baterijski sklopi so dobavljeni delno napolnjeni. Pred prvo uporabo baterijski sklop popolnoma napolnite.

- Prepričajte se, da ima varovalka ali odklopnik vtičnice nazivno vrednost najmanj 10 amperov.
- Izogibajte se uporabi električne vtičnice z oksidiranimi ali poškodovanimi deli.
- Med polnjenjem morajo biti baterijski sklopi namešteni v dobro prezračevanem prostoru (za zvezdišča baterij, ki med običajnim polnjenjem sproščajo pline v ozračje).

Združljivost zvezdišča s prikladno postajo in/ali napajalno banko (slika C)

Slika D1 prikazuje, kako polniti baterijske sklope prek prikladni postaj:

1. Ovratnico priključka zvezdišča potisnite na prikladno postajo, dokler ne zaslišite klika, kot je prikazano na sliki D1 (1. korak).

OPOMBA: Če želite prekiniti povezavo zvezdišča s prikladno postajo, kot je prikazano na sliki D2.

2. Na enak način priključite prikladno postajo na naslednjo prikladno postajo (2. korak).
3. Zvezdišče priključite na napajanje (3. korak). Indikator stanja zvezdišča in indikator stanja prikladne postaje svetita zeleno, kar pomeni, da zvezdišče in prikladna postaja delujeta pravilno in lahko polnita baterije.
4. Dvignjena rebra baterijskega sklopa poravnajte z režami za pritrditev v enega od ležišč baterije v prikladni postaji. Baterijski sklop potisnite navzdol v ležišče baterije (4. korak). Izskoči gumb za sprostitev baterije, ki označuje, da je baterija trdno nameščena.
5. Zvezdišče bo komuniciralo z baterijskim sklopom, nameščenim na prikladni postaji, da bo ocenilo stanje baterijskega sklopa. Ko baterijski sklop izpolnjuje pogoje polnjenja, bo zvezdišče začelo polniti baterijski sklop, indikator stanja zvezdišča in indikator stanja ležišča baterije (nad vstavljenim baterijskim sklopom) pa bo utripal zeleno.
6. Na prikladne postaje vstavite več baterijskih sklopov.
7. Ko povežete več prikladni postaj s zvezdiščem, bo zvezdišče napajalo prikladne postaje po vrstnem redu bližine: najprej se napaja prikladna postaja, ki je najbližja zvezdišču. Utripajoče zeleno stanje ležišča baterije pomaga ugotoviti, katera baterija se trenutno polni.
8. Ko so baterijski sklopi popolnoma napolnjeni, indikator stanja zvezdišča in indikator stanja ležišča baterij svetijo zeleno. „Merilniki goriva“ na baterijskih sklopih bodo ugasnili. Priporočljivo je, da zvezdišče odklopite iz napajanja, če ga ne boste uporabljali dlje časa.

OPOMBA:

- Znatno zmanjšan čas delovanja po popolnem polnjenju baterijskega sklopa nakazuje, da je baterijski sklop blizu konca uporabnosti in ga je treba zamenjati.
- Zvezdišče, prikladna postaja in napajalna banka se lahko med polnjenjem segrejejo. To je del normalnega delovanja. Polnite v dobro prezračevanem prostoru.

OPOMBA: Zaporedje polnjenja baterijskih sklopov v isti prikladni postaji/napajalni banki najdete v priročniku z navodili za uporabo za prikladno postajo EGO Dock PGX3000D in napajalno banko EGO Power Bank PGX1400PB.

Indikatorji zvezdišča, prikladne postaje in napajalne banke

ZVEZDIŠČE		PRIKLOPNA POSTAJA		NAPAJALNA BANKA	
Stanje zvezdišča	Indikator stanja zvezdišča	Indikator stanja prikladne postaje	Indikator(ji) stanja ležišča baterije	Indikator stanja izmenične napetosti	Indikator(ji) stanja ležišča baterije
Stanje pripravljenosti (brez baterije za polnjenje)	Sveti zeleno	Sveti zeleno	Ne sveti	Sveti zeleno	Ne sveti
Običajno polnjenje	Utripa zeleno	Sveti zeleno	Utripa zeleno nad baterijskim(i) sklopom(i), ki se polni(-jo)	Sveti zeleno	Utripa zeleno nad baterijskim(i) sklopom(i), ki se polni(-jo)
Počasno polnjenje, ko je temperatura zvezdišča 40–60 °C	Utripa oranžno	Sveti zeleno	Utripa zeleno nad baterijskim(i) sklopom(i), ki se polni(-jo)	Sveti zeleno	Utripa zeleno nad baterijskim(i) sklopom(i), ki se polni(-jo)
Popolnoma napolnjen	Sveti zeleno	Sveti zeleno	Zelena neprekinjeno sveti nad popolnoma napolnjenimi baterijskimi sklopi	Sveti zeleno	Zelena neprekinjeno sveti nad popolnoma napolnjenimi baterijskimi sklopi
Zvezdišče je prevroče ali prehladno	Sveti rdeče	Ne sveti	Ne sveti	Ne sveti	Ne sveti
Napaka zvezdišča	Utripa rdeče	Ne sveti	Ne sveti	Ne sveti	Ne sveti
Zvezdišče deluje normalno. Polnjenje toplega ali hladnega baterijskega sklopa	Sveti zeleno	Sveti zeleno	Rdeča neprekinjeno sveti nad baterijskim sklopom, ki se polni	Sveti zeleno	Rdeča neprekinjeno sveti nad baterijskim sklopom, ki se polni

SL

POLNJENJE VROČEGA ALI HLADNEGA BATERIJSKEGA SKLOPA

Če je baterijski sklop v polnljni postaji zunaj običajnega temperaturnega območja, bo ustrezni indikator stanja ležišča baterije svetil rdeče in indikator napajanja na baterijskem sklopu se bo izklopil. Ko se baterijski sklop ohladi ali segreje na normalni temperaturni razpon, bo baterijski sklop samodejno nadaljeval s polnjenjem.

NAPAKA BATERIJSKEGA SKLOPA ALI PRIKLOPNE POSTAJE/NAPAJALNE BANKE

Če je zaznana napaka baterijskega sklopa, ustrezni indikator stanja ležišča baterije utripa rdeče, indikator napajanja na baterijskem sklopu pa se izklopi.

1. Baterijski sklop odstranite in ga ponovno namestite v prikljopno postajo/napajalno banko. Če indikator stanja ležišča baterije še vedno utripa rdeče, poskusite napolniti drug baterijski sklop, za katerega je znano, da deluje.
2. Če je mogoče nov baterijski sklop normalno polniti, je originalni baterijski sklop pokvarjen.
3. Če indikator stanja ležišča baterije po poskusu polnjenja funkcionalnega baterijskega sklopa še vedno utripa rdeče, ponastavite zvezdišče tako, da indikator stanja zvezdišča ugasne. Nato vtič ponovno priključite v vir napajanja.
4. Če indikator stanja ležišča baterije po 3. koraku še vedno utripa rdeče, je prikljopna postaja/napajalna banka morda pokvarjena.

SL

MONTAŽA ZVEZDIŠČA

Odprtine za namestitvev na steno

1. Prepričajte se, da se gumijasta bloka prilegata zgornjim režam na zadnji strani zvezdišča (slika E1).
2. Za varno montažo zvezdišča na steno uporabite štiri vijake in podložke M5, dolžine najmanj 76 mm (niso priloženi) (slika E2).

OPOMBA: Montažna površina mora biti debeline najmanj 19 mm, da se doseže maksimalno držanje zvezdišča.

Montaža na držalo e-Track (komplet je naprodaj ločeno) (slika F)

F-1	Sponka z e-Track (2)
F-2	Držalo e-Track
F-3	Gumijasti odbijač (2)
F-4	Komplet vijaka in podložke (2)

Komplet za montažo e-Track EGO je potreben za montažo zvezdišča na držalo E-Track.

1. Zvezdišče odklopite iz električne vtičnice.
2. Odstranite dva gumijasta bloka, prikazana na sliki E1.
3. Sponke E-Track (vključene v komplet) namestite v vgradna območja (izpraznjena z gumijastimi bloki), kot je prikazano na sliki F.
4. Vsako sponko E-Track pritrдите na zvezdišče s kompleti vijakov in podložk M5 s pomočjo orodja za sestavljanje (vključeno v komplet).
5. Vstavite dva gumijasta odbijača (priložena kompletu) v zunanje spodnje reže na zadnji strani zvezdišča.
6. Zvezdišče vpnite na držalo E-Track s pomočjo sponk e-Track, kot je prikazano, in se prepričajte, da je zvezdišče pritrjeno na držalo.
7. Če želite zvezdišče odstraniti z držala e-Track, pritisnite sprostitvene ročice na sponkah E-Track in zvezdišče povlecite stran.

OPOMBA: Odprtina v sponki E-Track lahko deluje kot naprava proti kraji s ključavnico (ni priložena). Območje premera obešala je 5–7 mm.

KOMUNIKACIJSKA TEHNOLOGIJA

Za informacije ali našo celotno ponudbo povezanih izdelkov in storitev, vključno z navodili za povezavo, skenirajte kodo QR spodaj ali obiščite spletno mesto www.egopowerplus.eu/connect.



VZDRŽEVANJE

⚠ OPOZORILO: Da bi se izognili resnim telesnim poškodbam, med čiščenjem ali vzdrževanjem vedno odklopite zvezdišče iz električne vtičnice in odstranite baterijske sklope iz priklone postaje.

⚠ OPOZORILO: Za čiščenje zvezdišča ni priporočljivo uporabljati stisnjenega suhega zraka. Če je čiščenje s stisnjanim zrakom edini način čiščenja, ki ga uporabljate, pri čiščenju zvezdišča vedno nosite zaščitna očala ali varnostna očala s stransko zaščito. Če je postopek prašen, nosite tudi protiprašno masko.

⚠ OPOZORILO: Če je napajalni kabel poškodovan, ga mora zamenjati proizvajalec, njegov servisni zastopnik ali podobno usposobljene osebe, da preprečite nevarnost.

SPLOŠNO VZDRŽEVANJE

Pri čiščenju plastičnih delov ne uporabljajte topil. Večina vrst plastike se lahko pri uporabi različnih komercialnih topil poškoduje.

Umazanijo, prah, olje, maščobe itd. odstranite s čisto krpo.

⚠ OPOZORILO: Nikoli naj zavorna tekočina, gorivo, izdelki na osnovi naftnih derivatov, prodirajoče olje ne pridejo v stik s plastičnimi deli. Kemikalije lahko poškodujejo, oslabijo ali uničijo plastiko, kar lahko povzroči hude telesne poškodbe.

⚠ OPOZORILO: pri servisiranju uporabljajte le identične nadomestne dele EGO. Uporaba drugih delov je tvegana in lahko poškoduje izdelek. Za zagotovitev varnosti in zanesljivosti mora vsa popravila izvesti usposobljen serviser v servisnem centru EGO. Ko ni v uporabi, stroj pospravite v notranji prostor.

VAROVANJE OKOLJA



Električnih naprav ne odlagajte med mešane gospodinjske odpadke, ampak jih oddajte na ustrezno zbirno mesto za odlaganje odpadkov.

Za informacije o razpoložljivih sistemih za zbiranje se obrnite na lokalno upravo.

Če električne naprave odvržete na smetišča, lahko nevarne snovi pronicajo v podtalnico in tako pridejo v prehranjevalno verigo, s čimer ogrozijo vaše zdravje in dobro počutje.

K. VAN DER SPEK
TUINMACHINES * STOLWIJK

SL

ODPRAVLJANJE TEŽAV

TEŽAVA	VZROK	REŠITEV
Indikator stanja zvezdišča utripa oranžno.	Zvezdišče se polni počasi, ko je temperatura zvezdišča 40 – 60 °C, kar je normalno delovanje.	Ukrepanje ni potrebno.
Indikator stanja zvezdišča utripa rdeče.	<ol style="list-style-type: none"> 1. Presežek izhodnega toka zvezdišča. 2. Ventilator zvezdišča je blokiran ali poškodovan. 3. Premajhna napetost vhoda izmeničnega toka. 	<ol style="list-style-type: none"> 1. Ponastavite zvezdišče, tako da izključite zvezdišče iz napajanja in počakate, da indikator stanja zvezdišča ugasne, nato pa znova priključite vtič na napajalnik. Če to ne deluje, pokličite servisni center družbe EGO. 2. Izključite zvezdišče, rahlo pretresite zvezdišče in nato znova priključite zvezdišče na napajalnik, da preverite, ali zvezdišče deluje normalno. Če to ne deluje, pokličite servisni center družbe EGO. 3. Potrebno ni nobeno dejanje. Zvezdišče bo nadaljevalo s polnjenjem, ko bo vhodna napetost izmeničnega toka stabilna. Če vhodna napetost izmeničnega toka po več poskusih še vedno ni stabilna, odklopite zvezdišče iz napajanja in počakajte, da indikator stanja zvezdišča ugasne, nato pa znova priključite vtič na napajalnik.
Indikator stanja zvezdišča neprekinjeno sveti rdeče.	<ol style="list-style-type: none"> 1. Zvezdišče je prevroče. 2. Zvezdišče je prehladno. 	<ol style="list-style-type: none"> 1. Odklopite zvezdišče iz napajanja in počakajte, da se ohladi, nato pa znova priključite vtič na napajanje. Če to ne deluje, pokličite servisni center družbe EGO. 2. Pustite, da se vozlišče ogreje. Polnjenje se bo nadaljevalo, ko se zvezdišče vrne na normalno temperaturo.
Indikator stanja ležišča baterije nad eno od baterij bo neprekinjeno svetil rdeče. Indikator stanja zvezdišča neprekinjeno sveti zeleno.	Baterijski sklop je prevroč ali prehladen.	Dovolite, da se baterijski sklop shladi ali segreje. Polnjenje se začne, ko baterijski znova doseže običajno delovno temperaturo.

SL

TEŽAVA	VZROK	REŠITEV
Indikator stanja priklopne postaje/napajalne banke se izklopi. Indikator stanja zvezdišča je neprekinjeno sveti zeleno.	1. Slaba povezava med zvezdiščem in priklopno postajo/napajalno banko. 2. Okvarjena priklopna postaja/napajalna banka.	1. Poskusite odklopiti priključek zvezdišča in ga znova priključiti na priklopno postajo/napajalno banko. 2. Za zamenjavo priklopne postaje/napajalne banke se obrnite na servisni center EGO.
Indikator stanja ležišča baterije nad eno od baterij utripa rdeče. Indikator stanja zvezdišča neprekinjeno sveti zeleno.	Baterijski sklop ali eno od treh ležišč baterije priklopne postaje/napajalne banke je pokvarjeno.	1. Baterijski sklop odstranite in ga ponovno namestite v priklopno postajo/napajalno banko. 2. Če indikator stanja ležišča baterije še vedno utripa rdeče, poskusite napolniti drug baterijski sklop. Če je mogoče nov baterijski sklop normalno polniti, je originalni baterijski sklop pokvarjen. 3. Če indikator stanja ležišča baterije po zamenjavi baterijskega sklopa še vedno utripa rdeče, ponastavite zvezdišče, tako da zvezdišče izključite iz napajanja in počakate, da indikator stanja zvezdišča ugasne, nato pa znova priključite vtič na napajanje. Če indikator stanja ležišča baterije po 3. koraku še vedno utripa rdeče, je priklopna postaja/napajalna banka morda okvarjena. Pokličite servisni center EGO.
Indikator stanja priklopne postaje in vsi indikatorji stanja ležišča baterije utripajo rdeče.	Priklopna postaja je pokvarjena.	Za zamenjavo priklopne postaje se obrnite servisni center EGO.
Indikator stanja napajalne banke utripa rdeče.	Napajalna banka je okvarjena.	Za zamenjavo napajalne banke se obrnite na servisni center EGO.
	Ventilator napajalne banke je blokiran ali poškodovan.	Po potrebi se obrnite servisni center EGO za servis ali zamenjavo.

SL

GARANCIJA

GARANCIJSKA POLITIKA DRUŽBE EGO

Za popolne pogoje garancijske politike družbe EGO obiščite spletno mesto egopowerplus.eu.

PERSKAITYKITE VISAS INSTRUKCIJAS!



PERSKAITYKITE NAUDOTOJO VADOVĄ

⚠ PASTABA. Šią instrukciją galite rasti ir kitu formatu, pvz., interneto svetainėje.

⚠ ĮSPĖJIMAS. Kad būtų užtikrintas saugumas ir patikimumas, visus remonto darbus turi atlikti kvalifikuotas techninės priežiūros specialistas.

SAUGOS SIMBOLIAI

Saugos simbolių paskirtis – atkreipti dėmesį į galimus pavojus. Gerai susipažinkite su saugos simboliais bei jų paaiškinimais ir juos įsidėmėkite. Simbolių įspėjimai patys savaime negali apsaugoti nuo pavojų. Jais žymimi nurodymai ir įspėjimai neatstoja tinkamų nelaimingų atsitikimų prevencijos priemonių.

⚠ ĮSPĖJIMAS. Prieš pradėdami naudoti šį gaminį, perskaitykite visus šio naudojimo vadovo saugos nurodymus, įskaitant visus saugos įspėjamuosius simbolius, tokius kaip „PAVOJUS“, „ĮSPĖJIMAS“ ir „DĖMESIO“, ir įsitikinkite, kad juos supratote. Nesilaikant visų toliau išdėstytų nurodymų galima patirti elektros smūgi, sukelti gaisrą ir (ar) sunkiai susižaloti.

LT

SAUGOS NURODYMAI

Šiame puslapyje pavaizduoti ir aprašyti saugos simboliai, kurie gali būti nurodyti ant šio gaminio. Prieš bandydami surinkti ir naudoti įrankį, perskaitykite visus ant jo pateiktus nurodymus, įsitikinkite, kad juos supratote, ir jais vadovaukitės.

	Įspėjimas dėl saugos	Atsargumo priemonės, skirtos jūsų saugumui užtikrinti
	Skaityti naudojimo instrukciją	Norėdamas sumažinti susižeidimo riziką, naudotojas privalo perskaityti naudojimo instrukciją.

	Naudojimas patalpoje	Įrenginį naudoti tik patalpoje
	II klasės konstrukcija	Konstrukcija su dviguba izoliacija
	„Bluetooth“	„Bluetooth“ simbolis
	Lydžiosios jungės T25A	Labai maži lydieji saugikliai su vėlinimu
	CE	Šis gaminyje atitinka taikomas EB direktyvas.
	UKCA	Šis gaminyje atitinka taikomas JK direktyvas.
	WEEE	Netinkamus naudoti elektrinius įrankius draudžiama išmesti kartu su buitinėmis atliekomis. Pristatyti įgiotam perdirbėjui.
	Kintamoji srovė	Srovės tipas arba charakteristika.
	Nuolatinė srovė	Srovės tipas arba charakteristika.
	Voltai	Įtampa
	Amperai	Srovė
	Hercai	Dažnis (ciklai per sekundę)
	Vatai	Galia
	Minutės	Laikas
	Ampervalandės	Baterijos įkrova
	Kilogramai	Svoris
	Celsijaus laipsniai	Temperatūra

BENDROSIOS SAUGOS INSTRUKCIJOS

⚠ ĮSPĖJIMAS. Perskaitykite ir supraskite visus nurodymus. Nesilaikant visų toliau išdėstytų nurodymų galima patirti elektros smūgi, sukelti gaisrą ir (ar) sunkiai susižaloti.

Visuose įspėjimuose vartojama sąvoka „prietaisais“ taikoma laidiniams prietaisams arba prietaisams su baterijomis (beleidžiams).

⚠ ĮSPĖJIMAS. Kad būtų užtikrintas saugumas ir patikimumas, visus remonto darbus turi atlikti kvalifikuotas techninės priežiūros specialistas.

SAUGA DARBO VIETOJE

- **Darbo vieta turi būti švari ir gerai apšviesta.** Jei darbo vieta netvarkinga ar blogai apšviesta, gali įvykti nelaimingas atsitikimas.
- **Nedirbkite su prietaisais sprogoje aplinkoje, pavyzdžiui, ten, kur yra degių skysčių, dujų arba dulkių.** Prietaisai kibirkščiuoja, o kibirkštys gali uždegti dulkes arba garus.

ELEKTROSAUGA

- **Stenkitės nesiliesti prie įžemintų paviršių,** tokių kaip vamzdžiai, radiatoriai, viryklės ir šaldytuvai. Esant įžemintam kūniui kyla didesnė rizika patirti elektros smūgį.
- **Prietaisų kištukai turi atitikti kištukinių lizdą.** Niekada jokiū būdu nemonifikuokite kištuko. Nenaudokite kištukų adapterių su įžemintais prietaisais. Naudodami nepakeistus kištukus ir tinkamus kištukinius lizdus mažiau rizikuosite patirti elektros smūgį.
- **Saugokite prietaisus nuo lietaus ar drėgnų oro sąlygų.** Elektrinio prietaiso vidų patekus vandeniui išauga elektros smūgio pavojus.
- **Nenaudokite laido netinkamai.** Niekada neneškite ir netraukite už laido, taip pat netraukite už laido atjungdami prietaisą. Laikykite laidą atokiau nuo karščio šaltinių, tepalų, aštrių kampų ar judančių dalių. Pažeidus arba supainiojus laidus išauga pavojus patirti elektros smūgį.
- Šis šakotuvus veikia su EGO stotele PGX3000D ir įkrauna B1 pav. išvardytas EGO sudėtinės baterijas.
- Šis šakotuvus veikia su EGO išoriniu akumuliatoriumi PGX1400PB ir įkrauna B2 pav. išvardytas EGO sudėtinės baterijas.

TECHNINĖ PRIEŽIŪRA

- **Pasirūpinkite, kad prietaisą prižiūrėtų kvalifikuotas remonto meistras, naudojantis tik originalias atsargines dalis.** Taip užtikrinsite savo prietaiso saugą.
- **Atlikdami prietaiso techninę priežiūrą, naudokite tik identiškas atsargines dalis.** Vadovaukitės šios naudojimo instrukcijos techninės priežiūros skyriuje esančiais nurodymais. Naudojant neoriginalias dalis ar nesilaikant techninės priežiūros

nurodymų gali kilti elektros smūgio arba sužalojimo pavojus.

ŠAKOTUVO SAUGOS INSTRUKCIJOS

- **Prieš naudodami baterijų šakotuvą perskaitykite** visas instrukcijas ir įspėjamuosius ženklus, pateiktus šiame vadove, ant baterijų šakotuvo, sudėtinės baterijos ir baterijas naudojančio gaminio, kad tinkamai juos naudotumėte ir išvengtumėte galimo sužalojimo ar turto sugadinimo.
- **Šis prietaisas nėra skirtas naudoti asmenims (įskaitant vaikus), kurie pasižymi mažesniais fiziniiais, jutimo ar protiniais gebėjimais arba kurie turi mažiau patirties bei žinių, nebent už jų saugumą atsakingas asmuo juos prižiūri arba išmokė saugiai naudoti prietaisą.** Vaikus reikia prižiūrėti ir neleisti jiems žaisti su prietaisu.
- **Kad būtų išvengta pavojaus, pažeistą maitinimo laidą gali pakeisti tik gamintojas, jo įgaliotas techninės priežiūros specialistas arba panašios kvalifikacijos asmuo.**
- Šiuo prietaisu gali naudotis vaikai nuo 8 metų bei žmonės su mažesniais fiziniiais, jutimniais ar protiniais gebėjimais ar kuriems trūksta patirties ir žinių, jeigu jie prižiūrimi arba išmokyti, kaip saugiai naudotis prietaisu, ir supranta apie grėšiančius pavojus. Vaikams negalima žaisti su įrankiu. Vaikai gali valyti prietaisą ir atlikti prietaiso priežiūros darbus tik prižiūrimi.
- **Nenaudokite šakotuvo lauke ir šlapiose bei drėgnose vietose.** Į šakotuvą patekus vandens padidėja pavojus patirti elektros smūgį.
- **Neimkite šakotuvo, įskaitant šakotuvo kištuką ir šakotuvo gnybtus, šlapiomis rankomis.**
- **Naudojant nerekomenduojamus arba ne baterijų šakotuvo gamintojo parduodamus priedus gali kilti gaisro, elektros smūgio arba sužalojimo pavojus.**
- **Kraukite naudodami tik gamintojo nurodytą šakotuvą.** Vieno tipo sudėinei baterijai tinkamą šakotuvą naudojant su kito tipo sudėtine baterija gali kilti gaisro pavojus.
- **Nenaudokite laido arba šakotuvo netinkamai.** Niekada neneškite šakotuvo laikydami už laido. Netraukite šakotuvo laido, norėdami ištraukti kištuką iš kištukinio lizdo. Galite sugadinti laidą arba šakotuvą ir dėl to gali kilti elektros smūgio pavojus. Nedelsiant pakeiskite pažeistus laidus.
- **Įsitinkinkite, kad ant laido neužminsitate, už jo neužkliūsite, jis nesiliečia prie aštrių kraštų arba judančių dalių arba kitaip nebus pažeistas arba įtemptas.** Taip sumažinsite pavojų netikėtai nukristi ir susižaloti arba pažeisti laidą ir patirti elektros smūgį.

LT

- **Laikykite laidą ir šakotuvą atokiau nuo šilumos šaltinių, kad nesugadintumėte korpuso arba vidinių dalių.**
- **Venkite plastikinių dalių sąlyčio su benzinu, tepalais, naftos produktais ir pan.** Šiose medžiagose yra chemikalų, kurie gali pažeisti, susilpninti arba sunaikinti plastiką.
- **Nenaudokite šakotuvo su pažeistu laidu arba kištuku, nes gali įvykti trumpasis jungimas arba galite patirti elektros smūgį.** Sugadintą šakotuvą turi taisyti arba pakeisti įgaliotas techninės priežiūros specialistas EGO techninės priežiūros centre.
- **Nenaudokite šakotuvo, jei jis buvo stipriai sutrenktas, numestas arba kitaip sugadintas.** Nuneškite jį įgaliotam techninės priežiūros specialistui, kad patikrintų elektrinę dalį ir nustatytų, ar šakotuvąs veikia tinkamai.
- **Šakotuvo neardykite.** Jeigu reikalinga techninė priežiūra arba remontas, nuneškite jį įgaliotam techninės priežiūros specialistui. Netinkamai surinkus prietaisą gali kilti elektros smūgio arba gaisro pavojus.
- **Prieš pradėdami techninės priežiūros arba valymo darbus atjunkite šakotuvą nuo elektros lizdo, kad sumažintumėte elektros smūgio pavojų.**
- **Nenaudojamą šakotuvą atjunkite nuo maitinimo šaltinio.** Taip sumažinsite pavojų patirti elektros smūgį arba sugadinti šakotuvą, jeigu jį plyšius įkristų metalinių daiktų. Be to, šakotuvąs nesuges įtampos šuolio metu.
- **Elektros smūgio pavojus.** Nelieskite neizoliuotos išėjimo jungties dalies ar neizoliuoto baterijos gnybto.
- **Siekiant sumažinti sužalojimo pavojų, būtina atidi priežiūra, kai prietaisas naudojamas netoli vaikų.**
- **Kad sumažėtų pavojus patirti elektros smūgį, šakotuvo nermkite į vandenį ar kitus skysčius.** Nedėkite ir nelaikykite prietaiso vietoje, kur jis gali nukristi arba būti įtrauktas į vonią arba praustuva.
- **Šakotuvo metu sudėtinės baterijos turi būti laikomos gerai vėdinamoje vietoje (taikoma sudėtinių baterijų šakotuvams, kurie įprasto įkrovimo metu išskiria dujas į atmosferą).**
- **Išsaugokite šias instrukcijas.** Dažnai jomis remkitės ir naudokite jas instruktudami kitus asmenis, kurie gali naudoti šį prietaisą. Skolindami šį prietaisą kam nors kitam, taip pat paskolinkite ir šias instrukcijas, kad būtų išvengta netinkamo gaminio naudojimo ir galimo sužalojimo.

ILGINTUVO NAUDOJIMAS

▲ ĮSPĖJIMAS. ILGINTUVO NEREIKĖTŲ NAUDOTI, NEBENT TAI BŪTŲ ABSOLIUČIAI BŪTINA. Naudojant

184

56 VOLTŲ PGX™ 1600 W ŠAKOTUVAS — PGX1600E-H

netinkamą ilgintuvą gali kilti gaisro ir elektros smūgio pavojus. Jei reikia naudoti ilgintuvą, įsitikinkite, kad jis atitinka toliau nurodytus punktus.

- Ilgintuvo kištuko kontaktų skaičius, dydis ir forma yra tokie patys kaip ir šakotuvo kištuko.
- Laidas yra tinkamai prijungtas ir jo elektrinė dalis yra geros būklės.
- Dydis yra pakankamas, kad atitiktų toliau nurodytą šakotuvo kintamosios srovės stiprį:

Laido ilgis (metrai)	15 m	30 m
Laido dydis (mm ²)	0,75 mm ²	0,75 mm ²

- Ilgintuvąs yra laikinas sprendimas. Kai tik baigsite darbą, prijunkite šakotuvą prie standartinio kištukinio lizdo.
- Prie ilgintuvo niekada nejunkite daugiau nei vieno šakotuvo ar kito įrenginio.
- Niekada nenaudokite ilgintuvo, kurio galia yra mažesnė nei nurodyta galia šakotuvo techninių duomenų plokštelėje.
- Nesujunkite ilgintuvų (į vieną grandinę).

PASILIKITE ŠIĄ INSTRUKCIJĄ!

TECHNINIAI DUOMENYS

Šakotuvo įėjimas	220–240 V, 50 / 60 Hz, 1600 W
Šakotuvo išėjimas	Maks. 56 V  24 A
Suderinama stotelė	PGX3000D
Suderinamas išorinis akumuliatorius	PGX1400PB
Įkrovimo trukmė	Apie 45 min., kai naudojamos 3 x BA2800T (5,0 Ah), 100 min., kai naudojamos 3 x BA6720T (12,0 Ah), 170 min. kai naudojamos HC2240T (40,0 Ah) + 2 x BA4200T (7,5 Ah)
Rekomenduojama įkrovimo temperatūra	5 – 40 °C
Rekomenduojama laikymo temperatūra	-20 – 70 °C
Šakotuvo svoris	5,2 kg

REKOMENDUOJAMI PRIEDAI

⚠️ ĮSPĖJIMAS. Naudokite tik toliau išvardytas identiškas atsargines dalis. Naudojant dalis, kurios neatitinka originalios įrangos specifikacijų, traktoriukas gali netinkamai veikti ir kelti pavojų.

DALIES PAVADINIMAS	MODELIO NUMERIS
„PGX™ E-Track“ montavimo rinkinys	AEK1000

APRAŠYMAS

JŪSŲ ŠAKOTUVAS (A pav.)

1. Šakotuvo būsenos indikatorius
2. „Bluetooth®“ / „Wi-Fi“ mygtukas
3. „Bluetooth®“ / „Wi-Fi“ indikatorius
4. Maitinimo laidas
5. Sandariklis
6. Jungtis
7. Guminis blokelis (2)
8. Tvirtinimo prie sienos anga (4)
- 9*. Stotelės būsenos indikatorius
- 10*. Baterijos lizdo būsenos indikatorius stotelei (3)
- 11*. Išorinio akumuliatoriaus kintamosios srovės būsenos indikatorius
- 12*. Baterijos lizdo būsenos indikatorius išoriniam akumuliatoriui (3)

* NEPRIDEDAMA

DARBAS

SUDĖTINIŲ BATERIJŲ ĮKROVIMAS

PGX™ 1600 W šakotuvą skirtas įkrauti EGO sudėtiniams baterijoms, įdėtoms į EGO PGX™ 3 prievadų stotelę PGX3000D, ir (arba) EGO sudėtiniams baterijoms, įdėtoms į PGX™ išorinį akumuliatorių PGX1400PB. Perskaitykite prie stotelės ir išorinio akumuliatoriaus pridedamą naudotojo vadovą.

PASTABA. Ličio jonų sudėtinės baterijos tiekiamos dalinai įkrautos. Prieš naudodami pirmą kartą, iki galo įkraukite sudėtines baterijas.

- Įsitinkinkite, kad elektros lizdo saugiklis arba grandinės pertraukiklis yra ne mažesnės nei 10 A galios.
- Venkite naudoti elektros lizdą su oksiduotais ar pažeistais poliais.

- Įkrovimo metu sudėtinės baterijos turi būti laikomos gerai vėdinamoje vietoje (taikoma sudėtinių baterijų šakotuvams, kurie įprasto įkrovimo metu išskiria dujas į atmosferą).

Šakotuvo suderinamumas su stotele ir (arba) išoriniu akumuliatoriumi (C pav.)

D1 pav. pavaizduota, kaip įkrauti sudėtines baterijas naudojant stoteles.

1. Stumkite šakotuvo jungties sandariklį į stotelę, kol išgirsite spragtelėjimą, kaip parodyta D1 pav. (1 veiksmas).

PASTABA. Atjunkite šakotuvą nuo stotelės, kaip parodyta D2 pav.

2. Tokiu pat būdu prijunkite stotelę prie kitos stotelės (2 veiksmas).
3. Prijunkite šakotuvą prie maitinimo šaltinio (3 veiksmas). Šakotuvo būsenos indikatorius ir stotelės būsenos indikatorius švies žaliai. Tai reiškia, kad šakotuvą ir stotelę veikia tinkamai ir galima įkrauti sudėtines baterijas.
4. Sulygiuokite iškilus sudėtinės baterijos kraštus su montavimo angomis viename iš stotelės baterijų lizdų. Įstumkite sudėtinę bateriją žemyn į baterijos lizdą (4 veiksmas). Baterijos atlaisvinimo mygtukas pakils aukštin nurodymams, kad sudėtinė baterija gerai pritvirtinta.
5. Šakotuvą užmegs ryšį su į stotelę įdėta sudėtine baterija, kad įvertintų sudėtinės baterijos būklę. Jei sudėtinė baterija atitinka įkrovimo sąlygas, šakotuvą pradeda krauti sudėtinę bateriją, o šakotuvo būsenos indikatorius ir baterijos lizdo būsenos indikatorius (virš įdėtos sudėtinės baterijos) mirksi žaliai.
6. Įdėkite daugiau sudėtinių baterijų į stoteles.
7. Prie šakotuvo prijungus daugiau stelių, šakotuvą tiesks joms maitinimą pagal artumo principą – pirmiausia maitinama arčiausiai šakotuvo esanti stotelė. Mirksintis žalias baterijos lizdo būsenos indikatorius padeda nustatyti, kuri baterija tuo metu įkraunama.
8. Visiškai įkrovus sudėtines baterijas, šakotuvo būsenos ir baterijos lizdo būsenos indikatoriai nuolat šviečia žaliai. Sudėtinių baterijų „įkrovimo matuokliai“ išsijungia. Jei šakotuvą bus ilgai nenaudojamas, rekomenduojama jį atjungti nuo maitinimo šaltinio.

LT

PASTABA.

- Jei iki galo įkrovus sudėtinės baterijas jų veikimo laikas yra gerokai sutrumpėjęs, tai rodo, kad baigiasi sudėtinių baterijų eksploatavimo laikas ir jas reikia pakeisti.
- Įkrovimo metu šakotuvus, stotelė ir išorinis akumuliatorius gali įkaisti. Tai yra normalaus veikimo požymis. Įkrovimą vykdykite gerai vėdinamoje vietoje.

PASTABA. Apie sudėtinių baterijų įkrovimo seką toje pačioje stotelėje ir (arba) naudojant tą patį išorinį akumuliatorių skaitykite. EGO stotelės PGX3000D ir EGO išorinio akumuliatoriaus PGX1400PB naudotojų vadovuose.

KEES VAN DER SPEK
TUINMACHINES ★ STOLWIJK

LT

Šakotuvo, stotelės ir išorinio akumuliatoriaus indikatoriai

ŠAKOTUVAS		STOTELĖ		IŠORINIS AKUMULIATORIUS	
Šakotuvo būseną	Šakotuvo būsenos indikatorius	Stotelės būsenos indikatorius	Baterijos lizdo būsenos indikatorius (-iai)	KS būsenos indikatorius	Baterijos lizdo būsenos indikatorius (-iai)
Budėjimo režimas (nereikia krauti baterijų)	Šviečia žaliai	Šviečia žaliai	Išjungtas	Šviečia žaliai	Išjungtas
Normalus įkrovimas	Mirksi žaliai	Šviečia žaliai	Virš įkraunamos (-u) sudėtinės (-u) baterijos (-u) mirksi žaliai	Šviečia žaliai	Virš įkraunamos (-u) sudėtinės (-u) baterijos (-u) mirksi žaliai
Lėtas įkrovimas, kai šakotuvo temperatūra yra 40 - 60 °C	Mirksi oranžine spalva	Šviečia žaliai	Virš įkraunamos (-u) sudėtinės (-u) baterijos (-u) mirksi žaliai	Šviečia žaliai	Virš įkraunamos (-u) sudėtinės (-u) baterijos (-u) mirksi žaliai
Visiškai įkrauta	Šviečia žaliai	Šviečia žaliai	Virš visiškai įkrautos (-u) sudėtinės (-u) baterijos (-u) nuolat šviečia žaliai	Šviečia žaliai	Virš visiškai įkrautos (-u) sudėtinės (-u) baterijos (-u) nuolat šviečia žaliai
Šakotuvą yra per karštas arba per šaltas	Šviečia raudonai	Išjungtas	Išjungtas	Išjungtas	Išjungtas
Šakotuvo klaida	Mirksi raudonai	Išjungtas	Išjungtas	Išjungtas	Išjungtas
Šakotuvą veikia įprastai. Įkraunama įkaitusi arba šalta sudėtinė baterija	Šviečia žaliai	Šviečia žaliai	Virš įkraunamos (-u) sudėtinės (-u) baterijos (-u) nuolat šviečia raudonai	Šviečia žaliai	Virš įkraunamos (-u) sudėtinės (-u) baterijos (-u) nuolat šviečia raudonai

LT

ĮKAITUSIOS AR ŠALTOS SUDĖTINĖS BATERIJOS ĮKROVIMAS

Jei įkrovimo stotelėje esančios sudėtinės baterijos temperatūra neatitinka normalios temperatūros diapazono, atitinkamas baterijos lizdo būsenos indikatorius nuolat šviečia raudonai, o sudėtinės baterijos maitinimo indikatorius išsijungia. Kai sudėtinės baterijos temperatūra grįžta į normalios temperatūros diapazoną, sudėtinės baterijos krovimas automatiškai atnaujinamas.

SUDĖTINĖS BATERIJOS ARBA STITELĖS IR (ARBA) IŠORINIO AKUMULIATORIAUS KLAIDA

Nustačius sudėtinės baterijos klaidą, atitinkamo baterijos lizdo būsenos indikatorius mirksės raudonai, o sudėtinės baterijos maitinimo indikatorius išsijungs.

1. Ištraukite ir vėl įdėkite sudėtinę bateriją į stotelę ar išorinį akumuliatorių. Jei baterijos lizdo būsenos indikatorius vis tiek mirksi raudonai, pabandykite įkrauti kitą sudėtinę bateriją, kuri, tikrai žinote, kad veikia.
2. Jei naują, pakaitinę sudėtinę bateriją galima įkrauti įprastai, pirmoji sudėtinė baterija yra sugedusi.
3. Jei bandant įkrauti veikiančia sudėtinę bateriją baterijos lizdo būsenos indikatorius vis tiek mirksi raudonai, iš naujo nustatykite šakotuvą: atjunkite jį nuo maitinimo šaltinio ir palaukite, kol išsijungs šakotuvo būsenos indikatorius. Tuomet vėl prijunkite kištuką prie elektros lizdo.
4. Jei atlikus 3 veiksmą baterijos lizdo būsenos indikatorius vis tiek mirksi raudonai, gali būti, kad sugedo stotelė / išorinis akumuliatorius.

LT

ŠAKOTUVO TVIRTINIMAS

Tvirtinimo prie sienos angos

1. Įsitinkite, kad du guminiai blokėliai telpa į viršutinės angos užpakalinėje šakotuvo pusėje (E1 pav.).
2. Keturiais M5, mažiausiai 76 mm ilgio varžtais ir poveržlėmis (nepriedama) tvirtai pritvirtinkite šakotuvą prie sienos (E2 pav.).

PASTABA. Tvirtinimo paviršius turi būti bent 19 mm storio, kad išlaikytų visą šakotuvo svorį.

Tvirtinimas prie „E-track“ bėgelio (komplektas parduodamas atskirai) (F pav.)

F-1	„E-track“ spaustukas (2)
F-2	„E-track“ bėgelis
F-3	Guminis amortizatorius (2)
F-4	Varžtų ir poveržlių rinkinys (2)

Norint pritvirtinti šakotuvą prie „E-track“ bėgelio, reikalingas „EGO E-track“ tvirtinimo rinkinys.

1. Atjunkite šakotuvą nuo elektros lizdo.
2. Nuimkite du guminius blokėlius, parodytus E1 pav.
3. Įstatykite „E-track“ spaustukus (yra rinkinyje) į dūbas (vietas, kuriose buvo guminiai blokėliai), kaip parodyta F pav.
4. Kiekvieną „E-track“ spaustuką pritvirtinkite prie šakotuvo M5 varžtais ir poveržlėmis, naudodami surinkimo įrankį (yra rinkinyje).
5. Įstatykite du guminius amortizatorius (yra rinkinyje) į išorines apatines angas užpakalinėje šakotuvo pusėje.
6. Pritvirtinkite šakotuvą prie „E-track“ bėgelio naudodami „E-track“ spaustukus, kaip parodyta paveikslėlyje, ir įsitinkite, kad šakotuvą tvirtai laikosi ant bėgelio.
7. Norėdami nuimti šakotuvą nuo „E-track“ bėgelio, paspauskite „E-track“ spaustukų atlaisvinimo svirtėles ir patraukite šakotuvą.

PASTABA. „E-track“ spaustuko skylutė gali būti naudojama kaip apsaugos nuo vagystės įtaisas su pakabinama spyňa (nepriedama). Apkabos skersmuo yra 5–7 mm.

RYŠIO TECHNOLOGIJA

Norėdami gauti informacijos apie visus mūsų prijungtinius gaminius ir paslaugas, įskaitant prijungimo instrukcijas, nuskaitykite toliau pateiktą QR kodą arba apsilankykite svetainėje www.egopowerplus.eu/connect.



TECHNINĖ PRIEŽIŪRA

⚠️ ĮSPĖJIMAS. Kad išvengtumėte rimtų sužalojimų, prieš valydami šakotuvą arba atlikdami jo techninę priežiūrą, visada atjunkite šakotuvą nuo elektros lizdo ir išimkite sudėtinę (-es) bateriją (-as) iš stotelės.

⚠️ ĮSPĖJIMAS. Nerekomenduojama šakotuvą valyti sausu suspaustu oru. Jeigu įmanoma valyti tik suspaustu oru, valydami šakotuvą visada dėvėkite akių apsaugą arba apsauginius akinius su šoniniais skydeliais. Jeigu valant kyla daug dulkių, naudokite respiratorių.

⚠️ ĮSPĖJIMAS. Kad išvengtumėte pavojaus, pažeistą maitinimo laidą gali pakeisti tik gamintojas, jo įgaliotas techninės priežiūros specialistas arba panašios kvalifikacijos asmuo.

BENDROJI PRIEŽIŪRA

Plastikinių dalių nevalykite tirpikliais. Įvairūs komerciniai tirpikliai gali pažeisti įvairių tipų plastiką ir jų naudoti nerekomenduojama.

Purvo, dulkių, alyvos, tepalo ir pan. valymui naudokite švarų audinį.

⚠️ ĮSPĖJIMAS. Jokiu būdu neleiskite ant plastikinių dalių patekti stabdžių skysčiui, benzinui, naftos produktams, skvarbiai alyvai ir pan. Cheminės medžiagos plastiką gali sugadinti, susilpninti arba suardyti. Dėl to galite sunkiai susižaloti.

⚠️ ĮSPĖJIMAS. vykdydami techninės priežiūros darbus naudokite tik originalias EGO atsargines dalis. Naudodami bet kokias kitas dalis galite sukelti pavojų arba sugadinti gaminį. Siekiant užtikrinti saugumą ir patikimumą, visus remonto darbus turi atlikti kvalifikuotas specialistas EGO techninės priežiūros centre. Nenaudojamą įrenginį laikykite patalpoje.

APLINKOS APSAUGA



Elektrinių įrankių negalima išmesti kartu su nerūšiuotomis buitinėmis atliekomis: juos reikia pristatyti į atitinkamus surinkimo punktus.

Informaciją apie galimas surinkimo sistemas galite gauti iš vietos valdžios įstaigos.

Jei elektriniai prietaisai išmetami į užkasamuosius arba atviroseius sąvartynus, kenksmingos medžiagos gali prisisunkti iki gruntinio vandens, patekti į mitybos grandinę ir pakenkti jūsų sveikatai bei gerovei.

TRIKČIŲ ŠALINIMAS

PROBLEMA	PRIEŽASTIS	SPRENDIMAS
Šakotuvo būsenos indikatorius mirksi oranžine spalva.	Kai šakotuvo temperatūra yra 40 - 60 °C, jis kraunamas lėtai, nes toks yra įprastas veikimas.	Nieko nereikia daryti.
Šakotuvo būsenos indikatorius mirksi raudonai.	<ol style="list-style-type: none"> 1. Šakotuvo išėjimo viršrovis. 2. Užblokuotas arba sugadintas šakotuvo ventiliatorius. 3. Sumažėjusi kintamosios srovės įėjimo įtampa. 	<ol style="list-style-type: none"> 1. Iš naujo nustatykite šakotuvą atjungdami jį nuo maitinimo šaltinio ir palaukdami, kol išsijungs šakotuvo būsenos indikatorius, tada vėl prijungdami kištuką prie maitinimo šaltinio. Jei neveikia, skambinkite į EGO techninės priežiūros centrą. 2. Atjunkite šakotuvą nuo elektros lizdo, šiek tiek jį pakratykite, tada vėl prijunkite šakotuvą prie maitinimo šaltinio ir patikrinkite, ar jis veikia įprastai. Jei neveikia, skambinkite į EGO techninės priežiūros centrą. 3. Nieko nereikia daryti. Kai kintamosios srovės įėjimo įtampa bus stabili, šakotuvą kraus toliau. Jei po daug KS įėjimo įtampos sumažėjimo atveju jį vis tiek nestabili, atjunkite šakotuvą nuo maitinimo šaltinio ir palaukite, kol išsijungs šakotuvo būsenos indikatorius, tada vėl įjunkite kištuką į maitinimo šaltinį.
Šakotuvo būsenos indikatorius nuolat šviečia raudonai.	<ol style="list-style-type: none"> 1. Šakotuvo yra per karštas. 2. Šakotuvą yra per šaltas. 	<ol style="list-style-type: none"> 1. Atjunkite šakotuvą nuo maitinimo šaltinio ir palaukite, kol jis atvės, tada vėl įjunkite kištuką į maitinimo šaltinį. Jei neveikia, skambinkite į EGO techninės priežiūros centrą. 2. Palaukite, kol šakotuvą sušils. Įkrovimas bus atnaujintas, kai šakotuvo temperatūra vėl taps normali.
Baterijos lizdo būsenos indikatorius virš vienos iš baterijų nuolat šviečia raudonai. Šakotuvo būsenos indikatorius nuolat šviečia žaliai.	Sudėtinė baterija pernelyg įkaitusi ar atšalus.	Palaukite, kol sudėtinės baterijos temperatūra grįš į įprastą diapazoną. Įkrovimas prasidės, kai sudėtinės baterijos temperatūra vėl taps normali.

LT

PROBLEMA	PRIEŽASTIS	SPRENDIMAS
Stotelės ar išorinio akumuliatoriaus būsenos indikatorius išsijungia. Šakotuvo būsenos indikatorius nuolat šviečia žaliai.	<ol style="list-style-type: none"> 1. Bloga šakotuvo ir stotelės ar išorinio akumuliatoriaus jungtis. 2. Sugedusi šakotuvo stotelė ar išorinis akumuliatorius. 	<ol style="list-style-type: none"> 1. Pabandykite atjungti šakotuvo jungtį ir vėl ją prijungti ją prie stotelės ar išorinio akumuliatoriaus. 2. Dėl stotelės ar išorinio akumuliatoriaus keitimo kreipkitės į EGO techninės priežiūros centrą.
Baterijos lizdo būsenos indikatorius virš vienos iš baterijų mirksi raudonai. Šakotuvo būsenos indikatorius nuolat šviečia žaliai.	Sugedusi sudėtinė baterija arba viena iš trijų stotelės ar išorinio akumuliatoriaus lizdų.	<ol style="list-style-type: none"> 1. Ištraukite ir iš naujo įdėkite sudėtinę bateriją į šakotuvo stotelę ar išorinį akumuliatorių. 2. Jei baterijos lizdo būsenos indikatorius vis tiek mirksi raudonai, pabandykite įkrauti kitą sudėtinę bateriją. Jei naują, pakaitinę sudėtinę bateriją galima įkrauti įprastai, pirmoji sudėtinė baterija yra sugedusi. 3. Jei pakeitus sudėtinę bateriją baterijos lizdo būsenos indikatorius vis tiek mirksi raudonai, iš naujo nustatykite šakotuvą atjungdami jį nuo maitinimo šaltinio ir palaukdami, kol išsijungs šakotuvo būsenos indikatorius, tada vėl prijungdami kištuką prie maitinimo šaltinio. <p>Jei atlikus 3 veiksmą baterijos lizdo būsenos indikatorius vis tiek mirksi raudonai, gali būti, kad sugedo stotelė / išorinis akumuliatorius. Skambinkite į EGO techninės priežiūros centrą.</p>
Stotelės būsenos indikatorius ir visi baterijų lizdų būsenų indikatoriai mirksi raudonai.	Stotelė yra sugedusi.	Dėl stotelės pakeitimo kreipkitės į EGO techninės priežiūros centrą.
Išorinio akumuliatoriaus būsenos indikatorius mirksi raudonai.	Išorinis akumuliatorius yra sugedęs.	Dėl išorinio akumuliatoriaus pakeitimo kreipkitės į EGO techninės priežiūros centrą.
	Išorinio akumuliatoriaus ventiliatorius yra užblokuotas arba sugedęs.	Prireikus dėl techninės priežiūros arba pakeitimo kreipkitės į EGO techninės priežiūros centrą.

GARANTIJA

EGO GARANTIJOS TAISYKLĖS

Norėdami sužinoti visas EGO garantijos sąlygas ir nuostatas, apsilankykite interneto svetainėje adresu egopowerplus.eu

IZLASIET VISUS NORĀDĪJUMUS!



IZLASIET LIETOTĀJA ROKASGRĀMATU

⚠ PIEZĪME! Šīs instrukcijas ir pieejamas arī citā veidā, piemēram, tīmekļa vietnē.

⚠ BRĪDINĀJUMS! Lai garantētu drošu un uzticamu ierīces darbību, visi remontdarbi jāveic kvalificētam servisa speciālistam.

DROŠĪBAS SIMBOLI

Drošības apzīmējumi ir paredzēti, lai pievērstu jūsu uzmanību iespējamiem apdraudējumiem. Pievērsiet uzmanību drošības apzīmējumiem un to skaidrojumiem, un izprotiet tos. Brīdinājumu apzīmējumi paši par sevi nenovērš apdraudējumu. Tajos ietvertie norādījumi un brīdinājumi neaizstāj atbilstošu negadījumu novēršanas pasākumu īstenošanu.

⚠ BRĪDINĀJUMS! Pirms šī produkta lietošanas izlasiet un izprotiet visus šajā lietotāja rokasgrāmatā iekļautos drošības norādījumus, tostarp visus drošības brīdinājuma apzīmējumus, piemēram, „**BĪSTAMI!**”, „**BRĪDINĀJUMS!**” un „**UZMANĪBU!**”. Visu turpmāk uzskaitīto norādījumu neievērošana var izraisīt elektriskās strāvas triecienu, aizdegšanos un/vai smagus miesas bojājumus.

LV

DROŠĪBAS INSTRUKCIJA

Šajā lapaspusē ir parādīti un aprakstīti drošības apzīmējumi, kas var būt norādīti uz šī izstrādājuma. Pirms instrumenta salikšanas un lietošanas izlasiet, izprotiet un ievērojiet visus norādījumus par instrumentu.

	Drošības brīdinājums	Piesardzības pasākumi Jūsu drošībai
	Izlasiet ekspluatācijas rokasgrāmatu	Lai mazinātu traumu gūšanas bīstamību, lietotājam jāizlasa lietotāja rokasgrāmata.
	Lietošanai iekštelpās	Lietojiet šo ierīci tikai iekštelpās

	II klases konstrukcija	Divkārtšas izolācijas konstrukcija
	Bluetooth®	Bluetooth® simbols
	Drošinātāju ieliktņi	Miniatūro drošinātāju ieliktņis, laika aizkave
	CE	Šis izstrādājums atbilst piemērojamām EK direktīvām.
	UKCA	Šis izstrādājums atbilst piemērojamām Apvienotās Karalistes tiesību aktiem.
	EEIA	Elektrisko izstrādājumu atkritumus nedrīkst izmest kopā ar sadzīves atkritumiem. Nogādāt uz pilnvarotu pārstrādes punktu.
	Maiņstrāva	Strāvas veids vai raksturojums
	Līdzstrāva	Strāvas veids vai raksturojums
V	Volti	Spriegums
A	Ampēri	Strāva
Hz	Herci	Frekvence (cikli sekundē)
W	Vati	Jauda
min.	Minūtes	Laiks
Ah	Ampērstundas	Akumulatora jauda
kg	Kilograms	Svars
°C	Celsijs	Temperatūra

VISPĀRĪGIE DROŠĪBAS NORĀDĪJUMI

⚠ BRĪDINĀJUMS! Izlasiet un izprotiet visus norādījumus. Visu turpmāk uzskaitīto instrukciju neievērošana var izraisīt elektriskās strāvas triecienu, ugunsgrēku un/vai smagas traumas.

Termins „ierīce” visos turpmāk uzskaitītajos brīdinājumos attiecas uz ierīcēm, kuras darbina, savienojot ar strāvas vadu, vai ar akumulatoru (bezvadu ierīces).

⚠ BRĪDINĀJUMS! Lai garantētu drošu un uzticamu ierīces darbību, visi remontdarbi jāveic kvalificētam servisa speciālistam.

DROŠĪBA DARBA ZONĀ

- **Uzturiet darba zonu tīru un labi apgaismotu.**
Nesakārtotā un slikti apgaismotā darba zonā var notikt nelaimes gadījumi.
- **Nedarbiniet ierīces sprādzienbīstamās vidēs, piemēram, vidē, kurā atrodas uzliesmojoši šķidrumi, gāzes vai putekļi.** Ierīces var radīt dzirksteles, kas var aizdedzināt putekļus vai tvaikus.

ELEKTRODROŠĪBA

- **Nepieskarieties sazmētām virsmām, piemēram, cauruvadiem, radiatoriem, plītiem un ledusskapjiem.** Sazmējoties jūs palielināt elektriskās strāvas trieciena risku.
- **Ierīces kontaktdakšai jāsakrīt ar kontaktlīdzi.**
Nekad nekādā veidā nepārveidojiet kontaktdakšu. Neizmantojiet adaptera kontaktdakšas kopā ar iezemētām ierīcēm. Lietojot oriģinālo kontaktdakšu, kas pievienota atbilstoši tīkla kontaktrozetei, samazinās elektriskās strāvas trieciena risks.
- **Nepakļaujiet ierīces lietus vai mitru apstākļu iedarbībai.** Mitruma iekļūšana ierīcē palielina elektriskās strāvas trieciena risku.
- **Nebojājiet strāvas vadu.** Nekad neizmantojiet strāvas vadu ierīces nešanai, vilkšanai vai atvienošanai no elektrotīkla. Sargājiet barošanas vadu no karstuma, eļļas, asām malām vai kustīgām daļām. Bojāti vai sapinušies strāvas vadi palielina elektriskās strāvas trieciena risku.
- Šis centrmezgls var darboties ar EGO PGX3000D dokstaciju EGO akumulatoru uzlādēšanai, kas uzskaitīti B1 attēlā.
- Šis centrmezgls var darboties ar EGO PGX1400PB lādētājakumulatoru EGO akumulatoru uzlādei, kas uzskaitīti B2 attēlā.

SERVISS

- **Jūsu ierīcei remontdarbus drīkst veikt tikai kvalificēts speciālists, kas izmanto tikai identiskas rezerves daļas.** Tādējādi tiek saglabāta ierīces ekspluatācijas drošība.
- **Veicot ierīces apkopi, izmantojiet tikai identiskas rezerves daļas. Vienmēr ievērojiet instrukcijas, kas norādītas šīs rokasgrāmatas nodaļā „Apkope”.** Neapstiprinātu daļu izmantošanas vai apkopes instrukciju neievērošanas gadījumā var rasties elektriskās strāvas trieciena vai traumu gūšanas risks.

DROŠĪBAS INSTRUKCIJA DARBAM AR CENTRMEZGLU

- **Pirms izmantojat akumulatora centrmezgļu, izlasiet visas instrukcijas un aplūkojiet drošības apzīmējumus, kas norādīti šajā rokasgrāmatā un uz akumulatora centrmezgļa, akumulatoru bloka un izstrādājuma, kurā tiek izmantots akumulators, lai nodrošinātu pareizu izstrādājuma lietošanu un pasargātu sevi un citus no iespējamo traumu gūšanas vai izstrādājuma sabojāšanas.**
- **Šī ierīce nav paredzēta lietošanai personām (ieskaitot bērnus) ar pazeminātām fiziskām, maņu vai garīgām spējām vai pieredzes un zināšanu trūkumu, ja par šo personu drošību atbildīgā persona nav veikusi apmācību vai sniegusi norādījumus sakarā ar ierīces lietošanu. Jāuzrauga, lai bērni nerotaļātos ar šo ierīci.**
- **Ja ir bojāts barošanas vads, drošības nolūkos ražotājam, tā pilnvarotam servisa darbiniekam vai līdzvērtīgi kvalificētai personai to ir jānomaina.**
- Šo ierīci drīkst izmantot bērni vecumā no 8 gadiem vai personas ar ierobežotām fiziskām, maņu vai garīgām spējām vai bez pieredzes un zināšanām, kā rīkoties ar ierīci, ja tās uzrauga vai ir saņēmušas norādījumus par drošu ierīces lietošanu, un tās izprot ar tās lietošanu saistīto apdraudējumu. Neļaut bērniem rotaļāties ar ierīci. Bērniem nav atļauts veikt tīrīšanas un lietotājām veicamās apkopes darbus bez uzraudzības.
- **Nelietojiet centrmezgļu ārpus telpām un nepakļaujiet lietus vai mitriem apstākļiem.** Ūdens iekļūšana centrmezglā paaugstina risku saņemt elektriskās strāvas triecienus.
- **Negemiet un nepieskarieties ar mitrām rokām centrmezgļam un tā kontaktdakšai vai spailēm.**
- **Palīgierīces izmantošana, ko nav ieteicis vai nepārdod akumulatora centrmezgļa ražotājs, var izraisīt ugunsgrēku, elektriskās strāvas trieciena risku, un personas var gūt traumas.**
- **Uzlādējiet tikai ar ražotāja noteikto centrmezgļu.** Centrmezgls, kas paredzēts lietošanai tikai ar viena veida akumulatoru bloku, var radīt aizdegšanās draudus, ja to izmanto kopā ar citu akumulatoru bloku.
- **Neizmantojiet barošanas vadu vai centrmezgļu mērķiem, kam tie nav paredzēti.** Nekad neizmantojiet barošanas vadu centrmezgļa pārmēsāšanai. Lai atvienotu centrmezgļu no strāvas kontaktlīdzdas, nevelciet aiz barošanas vada, velciet aiz kontaktdakšas. Pretējā gadījumā barošanas vadam vai centrmezgļam var rasties bojājums, kas izraisa elektriskās strāvas triecienus. Bojāti vadi ir jānomaina nekavējoties.

LV

- Barošanas vadam jābūt novietotam vietā, kur uz tā nevar uzkāpt, paklupt, vads nevar nonākt saskarē ar asām malām vai kustīgām daļām vai kādā citā veidā tikt sabojāts vai pakļauts spriegumam. Tas mazina ar kritieniem saistītu risku, kas var radīt savainojumu vai vada bojājumu, izraisot elektriskās strāvas triecienu.
- Sargājiet strāvas vadu un centrmezglu no karstuma, lai novērstu korpusa vai iekšējo daļu bojājumus.
- Raugiet, lai benzīns, eļļa, naftas u.c. produkti ne-nonāktu saskarē ar plastmasas detaļām. Šīs vielas satur ķīmiskas vielas, kas var bojāt vai iznīcināt plastkāta detaļas vai padarīt tās trauslas.
- Neizmantojiet centrmezglu, ja tam ir bojāts barošanas vads vai kontaktdakša, kas var izraisīt īssavienojumu un elektriskās strāvas triecienu. Ja centrmezglam radies bojājums, nogādājiet to uz EGO servisa centru, kurā pilnvarots servisa speciālists veiks labošanas darbus, vai arī nomainīs ar jaunu centrmezglu.
- Neizmantojiet centrmezglu, ja tas bijis pakļauts spēcīgu triecienu iedarbībai, nokritis zemē vai jebkādā veidā sabojāts. Nogādājiet centrmezglu pilnvarotam servisa tehniķim, kas pārbaudīs, vai tas ir labā darba stāvoklī.
- Neizjauciet centrmezglu. Ja tam ir nepieciešams remonts vai apkope, nogādājiet to kvalificētam servisa tehniķim. Nepareizi salikts lādētājs rada elektriskās strāvas trieciena risku vai ugunsgrēka draudus.
- Lai mazinātu elektriskās strāvas trieciena risku, pirms apkopes vai tīrīšanas darbu veikšanas centrmezgla barošanas vads ir jāizvelk no kontaktligzdas.
- Kad centrmezglu nelietojat, atvienojiet barošanas vadu no barošanas avota. Tas mazinās elektriskās strāvas trieciena vai centrmezgla sabojāšanas risku gadījumā, ja atverē iekritis kāds metāla gabaliņš. Šādi var novērst pārsprieguma radītus centrmezgla bojājumus.
- Elektriskās strāvas trieciena risks. Nepieskarieties izejas savienotāja daļai un akumulatora spailēm, kurām nav izolācijas.
- Lai samazinātu traumu gūšanas risku, nepieciešama stingra uzraudzība, ja ierīce tiek izmantota bērnu tuvumā.
- Lai samazinātu elektriskās strāvas trieciena risku, nemērciet centrmezglu ūdenī vai citā šķidrumā. Nenovietojiet un neuzglabājiet ierīci vietā, no kuras tā var nokrist zemē vai iekrist vannā vai izlietnē.

LV

- Uzlādes laikā akumulatoru bloki jānovieto labi vēdināmā vietā (akumulatoru bloku centrmezglus, kas normālas uzlādes laikā izdala gāzes atmosfērā).
- Saglabājiet šos norādījumus. Regulāri pārļasiel un izmantojiet tos, lai sniegtu norādījumus citiem, kas varētu izmantot šo ierīci. Ja kādam aizdodāt šo ierīci, iedodiet līdzi arī šīs instrukcijas, lai nodrošinātu pareizu produkta izmantošanu un nerastos traumu gūšanas bīstamība.

PAGARINĀTĀJVADU IZMANTOŠANA

- ⚠ BRĪDINĀJUMS! PAGARINĀTĀJVADU NEDRĪKST IZMANTOT, JA VIEN TAS NAV ABSOLŪTI NEPIECIEŠAMS.** Neatbilstoša pagarinātājvada izmantošana var izraisīt ugunsgrēka un elektriskās strāvas trieciena risku. Ja pagarinātājvada izmantošana ir nepieciešama, pārliecinieties, ka:
- pagarinātājvada kontaktdakšai ir tāds pats tapīņu skaits, izmērs un forma kā centrmezgla kontaktdakšai;
 - strāvas vads ir pareizi iesprausts un ir labā elektriskā stāvoklī;
 - izmērs ir pietiekami liels, lai nodrošinātu zemāk norādītās centrmezgla maiņstrāvas ampēru nominālvērtības:

strāvas vada garums (metri)	15 m	30 m
Strāvas vada izmērs (mm ²)	0,75 mm ²	0,75 mm ²

- Pagarinātājvads ir pagaidu risinājums. Pārvietojiet centrmezglu uz standarta spraudnīgzdu, tiklīdz darbs ir pabeigts.
- Nekad nesavienojiet pagarinātājvadu ar vairāk nekā vienu centrmezglu vai citu ierīci.
- Nekad nelietojiet pagarinātājvadu, kura jauda ir zemāka par centrmezgla datu plāksnītē norādīto jaudu.
- Nesavienojiet vairākus pagarinātājvadus (neveidojiet elektrisko ķēdi).

SAGLABĀJIET ŠO INSTRUKCIJU!

SPECIFIKĀCIJAS

Centrmezgla ieejas jauda	220 – 240V~, 50 / 60 Hz, 1600 W
Centrmezgla izeja	56 V  , Maks. 24 A
Saderīgā dokstacija	PGX3000D

Saderīgais lādētājakumulators	PGX1400PB
Uzlādes laiks	Aptuveni 45 min. 3 x BA2800T (5,0Ah) 100 min. 3 x BA6720T (12,0Ah) 170 min. HC2240T (40,0Ah) + 2 x BA4200T (7,5 Ah)
Ieteicamā uzlādes temperatūra	5 – 40 °C
Ieteicamā uzglabāšanas temperatūra	-20 – 70 °C
Centrmezgla svars	5,2 kg

IETEICAMIE PIEDERUMI

▲ BRĪDINĀJUMS! Izmantojiet tikai identiskas, sarakstā norādītās rezerves daļas. Oriģinālā aprīkojuma specifiskācijām neatbilstošu daļu izmantošana var radīt nepareizu plaujmašīnas darbību un apdraudēt jūsu drošību.

DAĻAS NOSAUKUMS	MODEĻA NUMURS
PGX™ e-sliežu celiņa montāžas komplekts	AEK1000

APRAKSTS

PĀRZINIET SAVU CENTRMEZGLU (A att.)

- Centrmezgla statusa indikators
- Bluetooth®/WI-FI poga
- Bluetooth®/WI-FI indikators
- Strāvas vads
- Manšete
- Savienotājs
- Gumijas bloks (2)
- Caurumiņš ierīces uzstādīšanai pie sienas (4)
- Dokstacijas statusa indikators
- Akumulātoru nodalījuma uzlādes statusa indikators dokstacijai (3)
- Lādētājakumulātoru maiņstrāvas statusa indikators
- Akumulātoru nodalījuma statusa indikators lādētājakumulātoram (3)

* NAV IEKĻAUTS

EKSPĻUATĀCIJA

AKUMULĀTORU BLOKA UZLĀDE

PGX™ 1600W centrmezgls ir paredzēts EGO akumulātoru uzlādēšanai, kas ievietoti EGO PGX™ 3 PIESLĒGVIETU DOKSTACIJĀ PGX3000D un/vai EGO akumulātoru uzlādēšanai, kas ievietoti EGO PGX™ LĀDĒTĀJAKUMULĀTORĀ PGX1400PB. Izlasiet operatora rokasgrāmatu, kas piegādāta kopā ar dokstaciju un lādētājakumulātoru.

PIEZĪME! Litija jonu akumulātoru bloki tiek piegādāti daļēji uzlādētā stāvoklī. Pirms to pirmreizējās lietošanas uzlādējiet akumulātoru bloku pilnībā.

- Parliecinieties, ka strāvas kontaktligzdas drošinātājam vai ķēdes pārtraucējam ir vismaz 10 ampēri.
- Neizmantojiet strāvas kontaktligzdu ar oksidējušām vai bojātām polu daļām.
- Uzlādes laikā akumulātoru bloki jānovieto labi vēdināmā vietā** (akumulātoru bloku centrmezgļu gadījumā, kas normālas uzlādes laikā izdala gāzes atmosfērā).

Centrmezgļa saderība ar dokstaciju un/vai lādētājakumulātoru (C attēls)

D1 attēlā ir parādīts, kā uzlādēt akumulātoru blokus, izmantojot dokstacijas:

- Uzspiediet centrmezgļa savienotāja manšeti uz dokstacijas, līdz dzirdat klikšķa skaņu, kā tas parādīts D1 attēlā (1. solī).

PIEZĪME! Centrmezgļa atvienošana no dokstacijas parādīta D2 attēlā.

- Tādā pašā veidā savienojiet dokstaciju ar nākamo dokstaciju (2. solis).
- Savienojiet centrmezgļu ar barošanas avotu (3. solis). Centrmezgļa statusa indikators un dokstacijas statusa indikators deg zaļā krāsā, norādot, ka centrmezgls un dokstacija darbojas pareizi un var uzlādēt akumulātoru blokus.
- Salāgojiet akumulātoru bloka izciļņus ar uzstādīšanas rievām vienā no dokstacijas akumulātoru nodalījumiem. Pabīdīet akumulātoru nodalījuma akumulātoru bloku uz leju (4. solis). Akumulātoru atbrīvošanas poga pacelsies, norādot, ka akumulātors ir droši ievietots.
- Centrmezgls sazināsies ar akumulātoru bloku, lai novērtētu akumulātoru bloka statusu. Tiklīdz akumulātoru bloks atbilst uzlādes nosacījumiem, centrmezgls sāk tā uzlādi, bet centrmezgļa statusa un akumulātoru nodalījuma statusa indikators

LV

(virs ievietotā akumulatora bloka) sāk mirgot zaļā krāsā.

6. Ievietojiet vairāk akumulatoru bloku dokstacijās.
7. Ja centrmezgls ir pievienots vairākas dokstācijas, centrmezgls pievadīs elektroenerģiju dokstacijām tādā secībā, kādā tās atrodas centrmezgla tuvumā — vispirms elektroenerģija tiks pievadīta centrmezgla tuvākajai dokstacijai. Mirgojošais zaļās krāsas akumulatoru nodalījuma statuss palīdz noteikt, kurš akumulators dotajā brīdī tiek uzlādēts.
8. Kad akumulatoru bloki ir pilnībā uzlādēti, centrmezgla statusa indikators un akumulatora statusa indikators deg zaļā krāsā. Degvielas „mēritāji” uz akumulatoru blokiem izslēgsies. Ja centrmezgls netiks lietots ilgāku laiku, ieteicams to atvienot no barošanas avota.

PIEZĪME!

- Ievērojami saīsināts darbības laiks pēc pilnīgas akumulatora uzlādes norāda, ka akumulatoru bloka kalpošanas laiks tuvojas beigām un ir jānomaina.
- Uzlādes laikā centrmezgls, dokstacija un lādētājakumulators var sakarst. Eksploatācijas laikā tas ir normāli. Uzlādējiet akumulatoru labi vēdināmā telpā.

PIEZĪME! Informāciju par akumulatoru bloku uzlādes secību tajā pašā dokstacijā/lādētājakumulatorā skatīt dokstācijas EGO PGX3000D un lādētājakumulatora EGO PGX1400PB operatora rokasgrāmatā.

KEES VAN DER SPEK
TUINMACHINES ★ STOLWIJK

Centrmezgla, dokstacijas un lādētājakumulatora indikatori

CENTRMEZGLS		DOKSTACIJA		LĀDĒTĀJAKUMULATORS	
Centrmezgla statuss	Centrmezgla statusa indikators	Dokstacijas statusa indikators	Akumulatoru nodalījuma statusa indikators(-i)	Maiņstrāvas statusa indikators	Akumulatoru nodalījuma statusa indikators(-i)
Gaidīšanas režīms (netiek uzlādēts neviens akumulators)	Deg nepārtraukta zaļā gaisma	Deg nepārtraukta zaļā gaisma	Nedeg	Deg nepārtraukta zaļā gaisma	Nedeg
Normāla uzlāde	Mirgo zaļā gaisma	Deg nepārtraukta zaļā gaisma	Mirgojoša zaļā gaisma virs uzlādējamā(-o) akumulatoru bloka(-iem)	Deg nepārtraukta zaļā gaisma	Mirgojoša zaļā gaisma virs uzlādējamā(-o) akumulatoru bloka(-iem)
Ja centrmezgla temperatūra sasniedz 40 — 60 °C, uzlāde notiek lēnām.	Mirgo oranžā gaisma	Deg nepārtraukta zaļā gaisma	Mirgojoša zaļā gaisma virs uzlādējamā(-o) akumulatoru bloka(-iem)	Deg nepārtraukta zaļā gaisma	Mirgojoša zaļā gaisma virs uzlādējamā(-o) akumulatoru bloka(-iem)
Pilnībā uzlādēts	Deg nepārtraukta zaļā gaisma	Deg nepārtraukta zaļā gaisma	Virs pilnībā uzlādēta(-iem) akumulatoru bloka(-iem) deg zaļa gaisma	Deg nepārtraukta zaļā gaisma	Virs pilnībā uzlādēta(-iem) akumulatoru bloka(-iem) deg zaļa gaisma
Centrmezgls ir stipri karsts vai pārāk auksts	Deg sarkanā krāsā	Nedeg	Nedeg	Nedeg	Nedeg
Centrmezgla kļūme	Mirgo sarkanā gaisma	Nedeg	Nedeg	Nedeg	Nedeg

LV

CENTRMEZGLS		DOKSTACIJA		LĀDĒTĀJAKUMULATORS	
Centrmezgla statuss	Centrmezgla statusa indikators	Dokstacijas statusa indikators	Akumulatoru nodalījuma statusa indikators(-i)	Maiņstrāvas statusa indikators	Akumulatoru nodalījuma statusa indikators(-i)
Centrmezgls darbojas normāli. Karsta vai auksta akumulatoru bloka uzlāde	Deg nepārtraukta zaļā gaismā	Deg nepārtraukta zaļā gaismā	Nepārtraukta sarkanā gaismā virs akumulatoru bloka nozīmē, ka notiek uzlāde	Deg nepārtraukta zaļā gaismā	Nepārtraukta sarkanā gaismā virs akumulatoru bloka nozīmē, ka notiek uzlāde

KARSTA VAI AUKSTA AKUMULATORU BLOKA UZLĀDE

Ja akumulatoru bloks uzlādēšanas dokstacijā būs ārpus normālās temperatūras diapazona, sarkanā krāsā sāks degt atbilstošais akumulatoru nodalījuma statusa indikators un akumulatoru bloka jaudas indikators nodzīsīs. Kad akumulatoru bloks atdziest vai uzsilst līdz normālai temperatūrai, automātiski tiek atsākta tā uzlāde.

AKUMULATORU BLOKA VAI DOKSTACIJAS/ LĀDĒTĀJAKUMULATORA KĻŪDA

Ja tiek konstatēta akumulatoru bloka kļūda, atbilstošais akumulatora statusa indikators sāks mirgot sarkanā krāsā un akumulatoru bloka jaudas indikators nodzīsīs.

- Izņemiet akumulatoru bloku no dokstacijas/ lādētājakumulatora un vēlreiz ievietojiet. Ja akumulatoru nodalījuma statusa indikators joprojām mirgo sarkanā krāsā, mēģiniet uzlādēt citu akumulatoru bloku, kas ir funkcionāls.
- Ja citu akumulatoru bloku var uzlādēt normāli, tad oriģinālais akumulatoru bloks ir bojāts.
- Ja akumulatoru nodalījuma statusa indikators joprojām mirgo sarkanā krāsā pēc funkcionāla akumulatoru bloka uzlādes mēģinājuma, atiestatiet centrmezgļu, atvienojot tā strāvas vadu no barošanas avota, un pagaidiet, līdz centrmezgļa statusa indikators nodzīsīs. Pēc tam iespraudiet lādētāja spraudni barošanas avotā.
- Ja akumulatoru nodalījuma statusa indikators pēc 3. soļa joprojām mirgo sarkanā krāsā, iespējams, ka dokstacija/lādētājakumulators ir bojāts.

CENTRMEZGLA MONTĀŽA

Caurumiņi uzstādīšanai pie sienas

- Pārliecinieties, vai abi gumijas bloki ietilpst centrmezgļa aizmugures augšējās rievās (E1 att.).
- Izmantojiet četras M5, vismaz 76 mm garas skrūves un paplāksnes (nav iekļautas), lai droši piestiprinātu centrmezgļu pie sienas (E2 att.).

PIEZĪME! Lai labāk noturētu centrmezgļu, montāžas virsmai jābūt vismaz 19 mm biezumai.

Slīdes montāža uz e-sliežu ceļiņa (komplekts tiek pārdots atsevišķi) (F att.)

F-1	E-sliežu ceļiņa skava (2)
F-2	E-sliežu ceļiņa slīde
F-3	Gumijas bampēris (2)
F-4	Skrūvju un paplākšņu komplekts (2)

EGO e-sliežu ceļiņa montāžas komplekts ir nepieciešams centrmezgļa uzstādīšanai uz e-sliežu ceļiņa slīdes.

- Atvienojiet centrmezgļu no strāvas kontaktlīdždas.
- Izņemiet abus gumijas blokus, kas parādīti E1 att.
- Uzstādiet e-sliežu ceļiņa skavas (iekļautas komplektā) vietās ar iedobumiem (gumijas bloku vietā), kā tas parādīts F attēlā.
- Piestipriniet katru e-sliežu ceļiņa skavu pie centrmezgļa, izmantojot M5 skrūvi un paplākšņu komplektu un montāžas rīku (iekļauts komplektā).
- Ievietojiet abus gumijas bupēris (iekļauti komplektā) ārējās apakšējās rievās centrmezgļa aizmugurē.
- Izmantojot e-sliežu ceļiņa skavas, kā tas parādīts attēlā, piestipriniet centrmezgļu pie e-sliežu ceļiņa slīdes, un pārliecinieties, vai tas ir kārtīgi piestiprināts pie slīdes.

7. Lai noņemtu centrmezglu no e-sliežu celiņa sliedes, nospiediet atbrīvošanas sviras uz e-sliežu celiņa skavām un izvelciet centrmezglu.

PIEZĪME! E-sliežu celiņa skavas caurums var kalpot par aizsargierīci, izmantojot piekaramo slēdzeni (nav iekļauta). Apskavas diametra diapazons ir 5-7 mm.

KOMUNIKĀCIJAS TEHNOLOĢIJA

Lai iegūtu informāciju vai saņemtu mūsu savienojamo izstrādājumu un pakalpojumu pilnu klāstu, tostarp savienojuma izveides instrukcijas, lūdzam noskenēt tālāk norādīto QR kodu vai apmeklēt tīmekļa vietni www.egopowerplus.eu/connect.



APKOPE

⚠ BRĪDINĀJUMS! Lai izvairītos no nopietniem miesas bojājumiem, vienmēr pirms tīrīšanas vai jebkādu apkopes darbu veikšanas atvienojiet centrmezglu no barošanas avota un izņemiet akumulatoru bloku(-s) no dokstacijas.

⚠ BRĪDINĀJUMS! Centrmezgla tīrīšanai nav ieteicams izmantot saspiesto sauso gaisu. Ja saspiešā gaisa izmantošana ir vienīgais veids, kā iespējams iztīrīt šo ierīci, vienmēr tīrīšanas laikā lietojiet aizsargbrilles ar sānu aizsargiem. Ja darbības laikā rodas putekļi, lietojiet arī elpceļu aizsargmasku.

⚠ BRĪDINĀJUMS! Ja ir bojāts strāvas vads, drošības nolūkos ražotājam, tā pilnvarotam servisa darbiniekam vai līdzvērtīgi kvalificētai personai to ir jānomaina.

VISPĀRĒJĀ APKOPE

Plastmasas detaļu tīrīšanai neizmantojiet šķīdinātājus. Vairums plastmasu ir uzņēmīgas pret dažāda veida komerciālu šķīdinātāju radītiem bojājumiem un, tos izmantojot, var tikt sabojātas.

Lai notīrītu netīrumus, putekļus, eļļu, smērvielas u.c., izmantojiet tīras lupatiņas.

⚠ BRĪDINĀJUMS! Plastmasas daļas nekādā gadījumā nedrīkst saskarties ar bremžu šķidrums, degvielu, naftas produktiem, iesūcošos eļļu un tamlīdzīgi. Ķīmiskās vielas var radīt bojājumus, kā arī mazināt plastmasas daļas izturību vai iznīcināt tās, radot smagus miesas bojājumus.

⚠ BRĪDINĀJUMS! Veicot apkopes darbus, vienmēr izmantojiet identiskas EGO rezerves daļas. Jebkuru citu daļu izmantošana var radīt apdraudējumu vai instrumenta bojājumus. Lai garantētu drošību un uzticamību, visi remontdarbi ir jāveic kvalificētam tehniskajam darbiniekam EGO servisa centrā. Ja ierīci nelietojat, novietojiet uzglabāšanā iekšējā telpā.

APKĀRTĒJĀS VIDES AIZSARDZĪBA



Neatbrīvojieties no elektriskajām ierīcēm kopā ar nešķīrotajiem sadzīves atkritumiem, nogādājiet tās uz atsevišķiem savākšanas punktiem.

Sazinieties ar vietējo pašvaldības iestādi, lai iegūtu informāciju par pieejamām savākšanas sistēmām.

Ja elektroierīces tiek izmestas atkritumu poligonos vai izgāztuvēs, gruntsūdenī var iekļūt bīstamas vielas, piesārņojot barības ķēdi, kaitējot veselībai un labklājībai.

KĻŪDU NOVĒRŠANA

PROBLĒMA	CĒĻONIS	RISINĀJUMS
Centrmezgla statusa indikators mirgo oranžā krāsā.	Centrmezgls uzlādēšies lēnām, kad centrmezgla temperatūra būs sasniegusi 40 — 60 °C, kas ir normāla darbība.	Nekas cits nav jā dara.
Centrmezgla statusa indikators mirgo sarkanā krāsā.	<ol style="list-style-type: none"> Pārslodze centrmezgla izejā. Centrmezgla ventilators ir nobloķējies vai bojāts. Ieejā maiņstrāvas zemspriegums. 	<ol style="list-style-type: none"> Atiestatiet centrmezgļu, atvienojot tā strāvas vadu no barošanas avota, un pagaidiet, līdz centrmezgla statusa indikators nodziest, pēc tam iespraudiet kontaktdakšu barošanas avotā. Ja tas nelīdz, sazinieties ar EGO servisa centru. Atvienojiet centrmezgļu, pēc tam nedaudz pakratiet un pievienojiet barošanas avotam, lai redzētu, vai centrmezgls darbojas normāli. Ja tas nelīdz, sazinieties ar EGO servisa centru. Nekas cits nav jā dara. Centrmezgļam tiks atsākta uzlāde pēc tam, kad ieejā stabilizēšies maiņstrāvas spriegums. Ja maiņstrāvas spriegums ieejā pēc vairākām reizēm joprojām nav stabils, atvienojiet centrmezgļu no barošanas avota un uzgaidiet, kamēr nodziest centrmezgla statusa indikators, pēc tam iespraudiet kontaktdakšu barošanas avotā.
Centrmezgla statusa indikators deg sarkanā krāsā.	<ol style="list-style-type: none"> Centrmezgls ir pārāk karsts. Centrmezgls ir pārāk auksts. 	<ol style="list-style-type: none"> Atvienojiet centrmezgļu no barošanas avota un pagaidiet, līdz centrmezgls atdziest, pēc tam iespraudiet kontaktdakšu barošanas avotā. Ja tas nelīdz, sazinieties ar EGO servisa centru. Pagaidiet, kamēr centrmezgls uzsilst. Uzlāde atsāksies, tiklīdz centrmezgls atgriezīsies normālā temperatūrā.
Akumulatoru nodalījuma statusa indikators virs viena no akumulatoriem deg sarkanā krāsā. Centrmezgla statusa indikators deg zaļā krāsā.	Akumulatora bloks ir pārāk karsts vai pārāk auksts.	Ļaujiet akumulatoru blokam atdzist vai uzsilt. Uzlāde sāksies, tiklīdz akumulatoru bloks atgriezīsies normālā temperatūrā.

LV

PROBLĒMA	CĒĻONIS	RISINĀJUMS
Dokstacijas/ lādētājakumulatora statusa indikators nodziest. Centrmezgla statusa indikators deg zaļā krāsā.	1. Vājš savienojums starp centrmezglu un dokstaciju/ lādētājakumulatoru. 2. Bojāta centrmezgla dokstacija/ lādētājakumulators.	1. Mēģiniet atvienot centrmezgla savienotāju un no jauna savienot to ar dokstaciju/lādētājakumulatoru. 2. Sazinieties ar EGO servisa centru, lai nomainītu dokstaciju/lādētājakumulatoru.
Akumulatoru nodalījuma statusa indikators virs viena no akumulatoriem mirgo sarkanā krāsā. Centrmezgla statusa indikators deg zaļā krāsā.	Akumulatoru bloks vai kāds no trim dokstacijas/lādētājakumulatora akumulatoru nodalījumiem ir bojāts.	1. Izņemiet akumulatora bloku un vēlreiz ievietojiet to centrmezgla dokstacijā/lādētājakumulatorā. 2. Ja akumulatoru nodalījuma statusa indikators joprojām mirgo sarkanā krāsā, mēģiniet uzlādēt citu akumulatoru bloku. Ja citu akumulatoru bloku var uzlādēt normāli, tad oriģinālais akumulatoru bloks ir bojāts. 3. Ja pēc akumulatoru bloka nomaņas akumulatoru nodalījuma statusa indikators joprojām mirgo sarkanā krāsā, atiestatiet centrmezglu, atvienojot tā strāvas vadu no barošanas avota, un pagaidiet, līdz centrmezgla statusa indikators nodziest, pēc tam iespraudiet kontaktdakšu barošanas avotā. Ja akumulatoru nodalījuma statusa indikators pēc 3. soļa izpildes joprojām mirgo sarkanā krāsā, iespējams, ka dokstacija/lādētājakumulators ir bojāts — sazinieties ar EGO klientu apkalpošanas dienestu.
Dokstacijas statusa indikators un visu akumulatoru nodalījumu statusa indikators mirgo sarkanā krāsā.	Dokstacija ir bojāta.	Sazinieties ar EGO servisa centru, lai nomainītu dokstaciju.
Lādētājakumulatora statusa indikators mirgo sarkanā krāsā.	Lādētājakumulators ir bojāts.	Sazinieties ar EGO servisa centru, lai nomainītu lādētājakumulatoru.
	Lādētājakumulatora ventilators ir nabloķējies vai bojāts.	Sazinieties ar EGO servisa centru, lai veiktu apkopi vai nepieciešamības gadījumā nomainītu.

GARANTIJA

EGO GARANTIJAS POLITIKA

Lūdzam apmeklēt tīmekļa vietni egopowerplus.eu, kur pieejama pilna EGO garantijas politikas noteikumu un nosacījumu versija.

ΔΙΑΒΑΣΤΕ ΟΛΕΣ ΤΙΣ ΟΔΗΓΙΕΣ!



ΔΙΑΒΑΣΤΕ ΤΟ ΕΓΧΕΙΡΙΔΙΟ ΧΡΗΣΗΣ

⚠ ΣΗΜΕΙΩΣΗ: Αυτές οι οδηγίες θα είναι επίσης διαθέσιμες σε εναλλακτική μορφή, π.χ., σε δικτυακό τόπο.

⚠ ΠΡΟΕΙΔΟΠΟΙΗΣΗ: Προκειμένου να διασφαλιστεί η ασφάλεια και η αξιοπιστία, όλες οι επισκευές πρέπει να διενεργούνται από εξειδικευμένο τεχνικό σέρβις.

ΣΥΜΒΟΛΑ ΑΣΦΑΛΕΙΑΣ

Ο σκοπός των συμβόλων ασφαλείας είναι να σας επιστήσουν την προσοχή σε ενδεχόμενους κινδύνους. Λαμβάνετε υπόψη και εξοικειωθείτε με τα σύμβολα ασφαλείας και τις επεξηγήσεις που τα συνοδεύουν. Τα σύμβολα προειδοποίησης από μόνα τους δεν εξαλείφουν κανέναν κίνδυνο. Οι οδηγίες και οι προειδοποιήσεις που παρέχουν δεν υποκαθιστούν τα ενδεδειγμένα μέτρα πρόληψης ατυχημάτων.

⚠ ΠΡΟΕΙΔΟΠΟΙΗΣΗ: Βεβαιωθείτε ότι έχετε διαβάσει και κατανοήσει όλες τις οδηγίες ασφαλείας στο παρόν εγχειρίδιο χρήσης, συμπεριλαμβανομένων όλων των συμβόλων ασφαλείας, όπως «**ΚΙΝΔΥΝΟΣ**», «**ΠΡΟΕΙΔΟΠΟΙΗΣΗ**» και «**ΠΡΟΣΟΧΗ**», προτού να χρησιμοποιήσετε αυτό το προϊόν. Η μη τήρηση όλων των παρακάτω οδηγιών μπορεί να οδηγήσει σε ηλεκτροπληξία, πυρκαγιά και/ή σοβαρό τραυματισμό.

GR ΟΔΗΓΙΕΣ ΑΣΦΑΛΕΙΑΣ

Αυτή η σελίδα απεικονίζει και περιγράφει τα σύμβολα ασφαλείας που μπορεί να υπάρχουν επάνω στο προϊόν. Διαβάστε, κατανοείτε και τηρείτε όλες τις οδηγίες στη μηχανή, προτού προσπαθήσετε να εκτελέσετε εργασίες συναρμολόγησης και λειτουργίας.

	Προειδοποίηση ασφαλείας	Προφυλάξεις που σχετίζονται με την ασφάλειά σας
	Διαβάστε το εγχειρίδιο χρήσης	Προκειμένου να μειωθεί ο κίνδυνος τραυματισμού, ο χρήστης πρέπει να διαβάσει το εγχειρίδιο χρήσης.

	Χρήση σε εσωτερικό χώρο	Χρησιμοποιείτε τη συσκευή μόνο σε εσωτερικούς χώρους
	Κατασκευή Κλάσης II	Διπλά μονωμένη κατασκευή
	Bluetooth®	Σύμβολο Bluetooth®
	Φυσίγγια ασφαλειών τήξης T25A	Φυσίγγιο ασφαλειών τήξης μινιατούρα με χρονική υστέρηση
	CE	Αυτό το προϊόν συμμορφώνεται με τις εφαρμοστέες οδηγίες της ΕΚ.
	UKCA	Αυτό το προϊόν συμμορφώνεται με την ισχύουσα νομοθεσία του Η.Β.
	ΑΗΠΕ	Τα απόβλητα ειδών ηλεκτρικού και ηλεκτρονικού εξοπλισμού δεν πρέπει να απορρίπτονται στα οικιακά απορρίμματα. Πρέπει να παραδίδονται σε εξουσιοδοτημένη μονάδα ανακύκλωσης.
	Εναλλασσόμενο ρεύμα	Τύπος ή χαρακτηριστικά ρεύματος
	Συνεχές ρεύμα	Τύπος ή χαρακτηριστικά ρεύματος
V	Βολτ	Τάση
A	Αμπέρ	Ρεύμα
Hz	Χερτς	Συχνότητα (κύκλοι ανά δευτερόλεπτο)
W	Βατ	Ισχύς
min	Λεπτά	Χρόνος
Ah	Αμπερώρια	Χωρητικότητα μπαταρίας
kg	Κιλό	Βάρος
°C	Βαθμοί Κελσίου	Θερμοκρασία

ΓΕΝΙΚΕΣ ΟΔΗΓΙΕΣ ΑΣΦΑΛΕΙΑΣ

⚠️ ΠΡΟΕΙΔΟΠΟΙΗΣΗ: Διαβάστε και κατανοήστε όλες τις οδηγίες. Η μη τήρηση όλων των παρακάτω οδηγιών μπορεί να οδηγήσει σε ηλεκτροπληξία, πυρκαγιά και/ή σοβαρό τραυματισμό.

Ο όρος «συσκευή» σε όλες τις ακόλουθες προειδοποιήσεις αναφέρεται σε ενσύρματες συσκευές ή σε συσκευές μπαταρίας (ασύρματες).

⚠️ ΠΡΟΕΙΔΟΠΟΙΗΣΗ: Προκειμένου να διασφαλιστεί η ασφάλεια και η αξιοπιστία, όλες οι επισκευές πρέπει να διενεργούνται από εξειδικευμένο τεχνικό σέρβις.

ΑΣΦΑΛΕΙΑ ΣΤΟ ΧΩΡΟ ΕΡΓΑΣΙΑΣ

- Διατηρείτε το χώρο εργασίας καθαρό και καλά φωτισμένο. Οι ακατάστατοι χώροι και οι χώροι με κακό φωτισμό ενισχύουν την πιθανότητα ατυχημάτων.
- Μην χρησιμοποιείτε συσκευές σε περιβάλλον με εύφλεκτη ατμόσφαιρα, όπου υπάρχουν εύφλεκτα υγρά, αέρια ή σκόνη. Οι συσκευές δημιουργούν σπινθήρες που μπορεί να αναφλέξουν σκόνη ή αναθυμιάσεις.

ΗΛΕΚΤΡΙΚΗ ΑΣΦΑΛΕΙΑ

- Αποφεύγετε την επαφή του σώματός σας με γειωμένες επιφάνειες, όπως σωλήνες, θερμαντικά σώματα, εστίες και ψυγεία. Υπάρχει αυξημένος κίνδυνος ηλεκτροπληξίας όταν το σώμα σας είναι γειωμένο.
- Τα φως των συσκευών πρέπει να ταιριάζουν στις πρίζες. Μην τροποποιήσετε ποτέ και με κανέναν τρόπο το φως. Μην χρησιμοποιείτε κανενός είδους προσαρμολογών με γειωμένες συσκευές. Τα ακέραια φως και οι κατάλληλες πρίζες μειώνουν τον κίνδυνο ηλεκτροπληξίας.
- Μην εκθέτετε συσκευές σε βροχή ή συνθήκες υγρασίας. Η εισχώρηση νερού στη συσκευή αυξάνει τον κίνδυνο ηλεκτροπληξίας.
- Μην κακομεταχειρίζεστε το καλώδιο. Μην χρησιμοποιείτε ποτέ το καλώδιο για να μεταφέρετε, να τραβήξετε ή να βγάλετε τη συσκευή από την πρίζα. Διατηρείτε το καλώδιο μακριά από θερμότητα, λάδια, αιχμηρές γωνίες ή κινούμενα εξαρτήματα. Τα κατεστραμμένα ή μπλεγμένα καλώδια αυξάνουν τον κίνδυνο ηλεκτροπληξίας.
- Αυτός ο διανομέας μπορεί να λειτουργήσει με τον σταθμό βάσης (dock) PGX3000D της EGO για τη

φόρτιση των συστοιχιών μπαταριών EGO που αναφέρονται στην Εικ. Β1.

- Αυτός ο διανομέας μπορεί να λειτουργήσει με τον σταθμό φόρτισης (power bank) PGX1400PB της EGO για τη φόρτιση των συστοιχιών μπαταριών EGO που αναφέρονται στην Εικ. Β2.

ΣΕΡΒΙΣ

- Το σέρβις της συσκευής σας πρέπει να γίνεται από εξειδικευμένο τεχνικό, χρησιμοποιώντας μόνο όμοια ανταλλακτικά. Με αυτόν τον τρόπο διασφαλίζεται η ασφάλεια της συσκευής.
- Όταν συντηρείτε μια συσκευή, χρησιμοποιείτε μόνο όμοια ανταλλακτικά. Τηρείτε τις οδηγίες της ενότητας «Συντήρηση» του παρόντος εγχειριδίου. Η χρήση μη εξουσιοδοτημένων εξαρτημάτων ή η μη τήρηση των οδηγιών συντήρησης μπορεί να προκαλέσει κίνδυνο ηλεκτροπληξίας ή τραυματισμό.

ΟΔΗΓΙΕΣ ΑΣΦΑΛΕΙΑΣ ΓΙΑ ΤΟΥ ΔΙΑΝΟΜΕΑ

- Προτού χρησιμοποιήσετε τον διανομέα μπαταρίας, διαβάστε όλες τις οδηγίες και τις σημάνσεις προφύλαξης στο παρόν εγχειρίδιο και πάνω στον διανομέα μπαταρίας, τη συστοιχία μπαταριών και το προϊόν που χρησιμοποιεί την μπαταρία, ώστε να αποτραπεί η λανθασμένη χρήση των προϊόντων και το ενδεχόμενο τραυματισμών ή υλικών ζημιών.
- Αυτή η συσκευή δεν προορίζεται για χρήση από άτομα (μεταξύ των οποίων και παιδιά) με μειωμένες φυσικές, αισθητηριακές ή διανοητικές ικανότητες, ή έλλειψη εμπειρίας και γνώσης, εκτός εάν υπάρχει επίβλεψη ή τους έχουν δοθεί οδηγίες αναφορικά με τη χρήση της συσκευής από άτομα που είναι υπεύθυνα για την ασφάλεια τους. Τα παιδιά θα πρέπει να βρίσκονται υπό επίβλεψη, ώστε να διασφαλιστεί πως δε θα παίζουν με τη συσκευή.
- Εάν το καλώδιο ρεύματος καταστραφεί, αυτό θα πρέπει να αντικατασταθεί από τον κατασκευαστή, τον αντιπρόσωπο σέρβις του ή από ανάλογα εξειδικευμένα άτομα, προκειμένου να αποφευχθεί οποιοσδήποτε κίνδυνος.
- Αυτή η συσκευή μπορεί να χρησιμοποιηθεί από παιδιά ηλικίας άνω των 8 ετών και από άτομα με μειωμένες σωματικές, αισθητηριακές ή νοητικές ικανότητες ή έλλειψη εμπειρίας και γνώσης του μηχανήματος, εφόσον επιβλέπονται ή έχουν λάβει οδηγίες σχετικά με τη χρήση του μηχανήματος με ασφαλή τρόπο και έχουν κατανοήσει τους εμπλεκόμενους κινδύνους. Τα παιδιά δεν πρέπει να παίζουν με τη συσκευή. Ο καθαρισμός και η συντήρηση που διενεργούνται από τον χρήστη δεν επιτρέπονται σε παιδιά χωρίς επίβλεψη.

GR

- **Μην χρησιμοποιείτε τον διανομέα (hub) σε εξωτερικούς χώρους και μην τον εκθέτετε σε υγρές ή νωπές συνθήκες.** Εάν εισχωρήσει νερό στον διανομέα (hub) αυξάνεται ο κίνδυνος ηλεκτροπληξίας.
- **Μην χειρίζεστε τον διανομέα, συμπεριλαμβανομένου του φιν και των ακροδεκτών του, με βρεγμένα χέρια.**
- **Η χρήση προσαρτημάτων που δεν συστήνονται ή πωλούνται από τον κατασκευαστή του διανομέα μπαταρίας ενέχει τον κίνδυνο πυρκαγιάς, ηλεκτροπληξίας ή τραυματισμού.**
- **Επαναφορτίζετε τον διανομέα μόνο με τον φορτιστή που ορίζει ο κατασκευαστής.** Διανομές που είναι κατάλληλοι για έναν συγκεκριμένο τύπο συστοιχίας μπαταριών μπορεί να προκαλέσουν κίνδυνο πυρκαγιάς εάν χρησιμοποιηθούν για κάποιον άλλον τύπο.
- **Μην κακομεταχειρίζεστε το καλώδιο ή τον διανομέα.** Ποτέ μη χρησιμοποιήσετε το καλώδιο για να μεταφέρετε τον διανομέα. Μην τραβάτε το καλώδιο του διανομέα για να αποσυνδέσετε το φιν από την πρίζα. Μπορεί να προκληθεί ζημιά στο καλώδιο ή τον διανομέα με αποτέλεσμα τον κίνδυνο ηλεκτροπληξίας. Αντικαθιστάτε αμέσως τα φθαρμένα καλώδια.
- **Εξασφαλίστε ότι το καλώδιο βρίσκεται σε τέτοιο σημείο, ώστε να μην μπορεί να το πατήσει ή να σκοντάψει κάποιος σε αυτό, να έρθει σε επαφή με αιχμηρές ακμές ή κινούμενα τμήματα ή να υποβληθεί σε ζημιές ή καταπόνηση.** Έτσι θα μειωθεί ο κίνδυνος τυχαίων πτώσεων με συνέπεια τραυματισμό και ζημιά στο καλώδιο που θα μπορούσε να επιφέρει ηλεκτροπληξία.
- **Διατηρείτε το καλώδιο και τον διανομέα μακριά από τη θερμότητα, προκειμένου να αποφευχθεί οποιαδήποτε ζημιά στο περίβλημα ή σε εσωτερικά μέρη.**
- **Μην αφήνετε βενζίνη, λάδια, προϊόντα με βάση το πετρέλαιο, κτλ., να έρθουν σε επαφή με τα πλαστικά μέρη.** Αυτά τα υλικά περιέχουν χημικές ουσίες που μπορεί να προκαλέσουν ζημιά, να αποδυναμώσουν ή να καταστρέψουν το πλαστικό.
- **Μη χρησιμοποιείτε τον διανομέα με φθαρμένο καλώδιο ή φιν, τα οποία θα μπορούσαν να βραχυκυκλώσουν και να οδηγήσουν σε ηλεκτροπληξία.** Εφόσον υπάρχουν ζημιές, ο διανομέας πρέπει να επισκευαστεί ή να αντικατασταθεί από εξουσιοδοτημένο τεχνικό σέρβις σε ένα κέντρο σέρβις της EGO.
- **Μην χρησιμοποιείτε τον διανομέα εάν έχει δεχθεί ισχυρό χτύπημα, πέσει κάτω ή υποστεί οποιαδήποτε ζημιά.** Πηγαίνετε τον σε εξουσιοδοτημένο τεχνικό σέρβις για ηλεκτρολογικό

έλεγχο, προκειμένου να διαπιστωθεί εάν ο διανομέας λειτουργεί σωστά.

- **Μην αποσυναρμολογείτε τον διανομέα.** Πηγαίνετε τον σε εξουσιοδοτημένο τεχνικό σέρβις εφόσον απαιτείται συντήρηση ή επισκευή. Η λανθασμένη επανασυναρμολόγηση μπορεί να δημιουργήσει κίνδυνο ηλεκτροπληξίας ή πυρκαγιάς.
- **Αποσυνδέετε τον διανομέα από την πρίζα προτού επιχειρήσετε να διενεργήσετε εργασίες συντήρησης ή καθαρισμού, ώστε να μειώσετε τον κίνδυνο ηλεκτροπληξίας.**
- **Αποσυνδέετε τον διανομέα από την παροχή ρεύματος, εφόσον δεν τον χρησιμοποιείτε.** Έτσι θα μειωθεί ο κίνδυνος ηλεκτροπληξίας ή ζημιάς στον διανομέα εάν πέσουν μεταλλικά αντικείμενα στο άνοιγμα. Επίσης θα αποτραπεί η ζημιά στον διανομέα κατά τη διάρκεια υπερτάσεων.
- **Κίνδυνος ηλεκτροπληξίας.** Μην αγγίζετε το μη μονωμένο τμήμα του βύσματος εξόδου ή τον μη μονωμένο ακροδέκτη μπαταρίας.
- **Προκειμένου να μειωθεί ο κίνδυνος τραυματισμού απαιτείται στενή επίβλεψη όταν το προϊόν χρησιμοποιείται κοντά σε παιδιά.**
- **Για να μειώσετε τον κίνδυνο ηλεκτροπληξίας, μην βυθίζετε τον διανομέα σε νερό ή άλλα υγρά.** Μην τοποθετείτε ή αποθηκεύετε τη συσκευή σε σημεία όπου μπορεί να πέσει ή να τραβηχτεί σε μανιέρα ή νιπτήρα.
- **Κατά τη διάρκεια της φόρτισης, οι συστοιχίες μπαταριών πρέπει να τοποθετούνται σε καλά αεριζόμενο χώρο** (αφορά διανομές για συστοιχίες μπαταριών που εκλύουν αέρια στην ατμόσφαιρα κατά τη διάρκεια της κανονικής φόρτισης).
- **Φυλάξτε αυτές τις οδηγίες.** Ανατρέχετε συχνά σε αυτές και χρησιμοποιήστε τις για να καθοδηγήσετε άλλους που ενδέχεται να χρησιμοποιήσουν αυτή τη συσκευή. Εάν δανείσετε αυτή τη συσκευή σε κάποιον άλλο, δανείστε και αυτές τις οδηγίες, ώστε να αποτρέψετε κατάχρηση του προϊόντος και ενδεχόμενο τραυματισμό.

ΚΑΛΩΔΙΑ ΠΡΟΕΚΤΑΣΗΣ

⚠️ ΠΡΟΕΙΔΟΠΟΙΗΣΗ: ΜΗΝ ΧΡΗΣΙΜΟΠΟΙΕΙΤΕ ΚΑΛΩΔΙΟ ΠΡΟΕΚΤΑΣΗΣ, ΕΚΤΟΣ ΕΑΝ ΕΙΝΑΙ ΑΠΟΛΥΤΩΣ ΑΠΑΡΑΙΤΗΤΟ. Η χρήση ακατάλληλου καλωδίου πρόεκτασης ενέχει κίνδυνο πυρκαγιάς και ηλεκτροπληξίας. Εάν είναι απαραίτητο να χρησιμοποιηθεί καλώδιο πρόεκτασης, βεβαιωθείτε ότι:

- Οι ακίδες στο φιν του καλωδίου πρόεκτασης έχουν τον ίδιο αριθμό, μέγεθος και σχήμα με αυτές του φιν του διανομέα.

- Το καλώδιο είναι σωστά συνδεδεμένο και σε καλή ηλεκτρική κατάσταση.
- Το μέγεθος επαρκεί για το μέγιστο επιτρεπόμενο εναλλασσόμενο ρεύμα του διανομέα, όπως ορίζεται παρακάτω:

Μήκος καλωδίου (μέτρα)	15 m	30 m
Μέγεθος καλωδίου (mm ²)	0,75 mm ²	0,75 mm ²

- Το καλώδιο προέκτασης αποτελεί προσωρινή λύση. Συνδέστε τον διανομέα σε κοινή πρίζα μόλις ολοκληρωθεί η εν λόγω εργασία.
- Μην συνδέετε ποτέ περισσότερους από έναν διανομέα ή άλλες συσκευές σε ένα καλώδιο προέκτασης.
- Μην χρησιμοποιείτε ποτέ καλώδιο προέκτασης με ονομαστική ισχύ μικρότερη από την ισχύ που αναγράφεται στην πινακίδα τεχνικών χαρακτηριστικών του διανομέα σας.
- Μην συνδέετε πολλαπλά καλώδια προέκτασης σε σειρά.

ΦΥΛΑΞΤΕ ΑΥΤΕΣ ΤΙΣ ΟΔΗΓΙΕΣ!

ΤΕΧΝΙΚΕΣ ΠΡΟΔΙΑΓΡΑΦΕΣ

Είσοδος διανομέα	220 – 240 V~, 50 / 60 Hz, 1600 W
Έξοδος διανομέα	56 V , μέγ. 24 A
Συμβατός σταθμός βάσης	PGX3000D
Συμβατός σταθμός φόρτισης	PGX1400PB
Χρόνος φόρτισης	Περίπου 45 min για 3 x BA2800T (5,0 Ah) 100 min για 3 x BA6720T (12,0 Ah) 170 min για HC2240T (40,0 Ah)+ 2 x BA4200T (7,5 Ah)
Συνιστώμενη θερμοκρασία φόρτισης	5 – 40 °C
Συνιστώμενη θερμοκρασία αποθήκευσης	-20 – 70 °C
Βάρος διανομέα	5,2 kg

ΣΥΝΙΣΤΩΜΕΝΑ ΠΑΡΕΛΟΜΕΝΑ

⚠ ΠΡΟΕΙΔΟΠΟΙΗΣΗ: Χρησιμοποιείτε μόνο ανταλλακτικά όμοια με εκείνα που αναφέρονται παρακάτω. Η χρήση ανταλλακτικών που δεν ανταποκρίνονται στις αρχικές τεχνικές προδιαγραφές του εξοπλισμού μπορεί να οδηγήσει σε μειωμένη απόδοση και να θέσει σε κίνδυνο την ασφάλεια.

ΟΝΟΜΑ ΕΞΑΡΤΗΜΑΤΟΣ	ΑΡΙΘΜΟΣ ΜΟΝΤΕΛΟΥ
Κιτ προσάρτησης e-track PGX™	AEK1000

ΠΕΡΙΓΡΑΦΗ

ΕΞΟΙΚΕΙΩΣΗ ΜΕ ΤΟ ΔΙΑΝΟΜΕΑ (Εικ. Α)

1. Ένδειξη κατάστασης διανομέα
2. Κουμπί Bluetooth®/WI-FI
3. Ένδειξη Bluetooth®/WI-FI
4. Καλώδιο ισχύος
5. Κολάρο
6. Βύσμα
7. Ελαστικό παρέμβυσμα (2)
8. Οπή επίτοιχης εγκατάστασης (4)
- 9*. Ένδειξη κατάστασης σταθμού βάσης
- 10*. Ένδειξη κατάστασης θήκης μπαταριών σταθμού βάσης (3)
- 11*. Ένδειξη κατάστασης εναλλασσόμενου ρεύματος σταθμού φόρτισης
- 12*. Ένδειξη κατάστασης θήκης μπαταριών σταθμού φόρτισης (3)

* ΔΕΝ ΠΕΡΙΛΑΜΒΑΝΕΤΑΙ

GR

ΛΕΙΤΟΥΡΓΙΑ

ΦΟΡΤΙΣΗ ΣΥΣΤΟΙΧΙΩΝ ΜΠΑΤΑΡΙΩΝ

Ο διανομέας 1600 W PGX™ έχει σχεδιαστεί για τη φόρτιση συστοιχιών μπαταριών EGO εγκατεστημένων στο ΣΤΑΘΜΟ ΒΑΣΗΣ (DOCK) 3 ΘΥΡΩΝ PGX™ PGX3000D της EGO και/ή για τη φόρτιση των συστοιχιών μπαταριών EGO εγκατεστημένων στο ΣΤΑΘΜΟ ΦΟΡΤΙΣΗΣ (POWER BANK) PGX™ PGX1400PB της EGO. Διαβάστε το εγχειρίδιο χρήσης που συνοδεύει το σταθμό βάσης και το σταθμό φόρτισης.

ΣΗΜΕΙΩΣΗ: Οι συστοιχίες μπαταριών ιόντων λιθίου αποστέλλονται μερικώς φορτισμένες. Πριν την πρώτη χρήση, φορτίστε πλήρως τις συστοιχίες μπαταριών.

- Βεβαιωθείτε ότι η ασφάλεια ή ο αυτόματος διακόπτης ηλεκτρικού κυκλώματος της πρίζας είναι ονομαστικής ισχύος τουλάχιστον 10 Amp.
- Αποφύγετε τη χρήση πρίζας με οξειδωμένους ή κατεστραμμένους πόλους.
- **Κατά τη διάρκεια της φόρτισης, οι συστοιχίες μπαταριών πρέπει να τοποθετούνται σε καλά αεριζόμενο χώρο** (αφορά διανομείς για συστοιχίες μπαταριών που εκλύουν αέρια στην ατμόσφαιρα κατά τη διάρκεια της κανονικής φόρτισης).

Συμβατότητα διανομέα με σταθμό βάσης και σταθμό φόρτισης (Εικ. C)

Η Εικ. D1 δείχνει τον τρόπο φόρτισης των συστοιχιών μπαταριών με τους σταθμούς βάσης:

1. Ωθήστε το κολάρο του βύσματος του διανομέα πάνω στο σταθμό βάσης μέχρι να ακούσετε ένα κλικ, όπως φαίνεται στην Εικ. D1 (βήμα 1).

ΣΗΜΕΙΩΣΗ: Για να αποσυνδέσετε τον διανομέα από τον σταθμό βάσης, βλ. Εικ. D2.

2. Συνδέστε τον σταθμό βάσης με τον επόμενο σταθμό βάσης με τον ίδιο τρόπο (βήμα 2).
3. Συνδέστε τον διανομέα στην παροχή ρεύματος (βήμα 3). Η ένδειξη κατάστασης του διανομέα και η ένδειξη κατάστασης του σταθμού βάσης θα ανάψουν πράσινες, υποδεικνύοντας ότι ο διανομέας και ο σταθμός βάσης λειτουργούν σωστά και μπορούν να φορτίσουν τα συστοιχίες μπαταριών.
4. Ευθυγραμμίστε τις ανυψωμένες προεξοχές μιας συστοιχίας μπαταριών με τις υποδοχές ανάρτησης σε κάποια από τις θήκες μπαταριών του σταθμού βάσης. Σύρετε τη συστοιχία μπαταριών προς τα κάτω, μέσα στη θήκη μπαταριών (βήμα 4). Το κουμπί αποδέσμευσης μπαταρίας θα ανασηκωθεί, υποδεικνύοντας ότι η συστοιχία μπαταριών έχει συνδεθεί σωστά.
5. Ο διανομέας θα επικοινωνεί με τη συστοιχία μπαταριών που έχει εγκατασταθεί στο σταθμό βάσης, προκειμένου να αξιολογήσει την κατάσταση της συστοιχίας μπαταριών. Εφόσον η συστοιχία μπαταριών πληροί τις προϋποθέσεις φόρτισης, ο διανομέας θα αρχίσει να φορτίζει τη συστοιχία μπαταριών, ενώ η ένδειξη κατάστασης του διανομέα και η ένδειξη κατάστασης της θήκης μπαταριών (πάνω από την εισηγμένη συστοιχία μπαταριών) θα αναβοσβήνουν πράσινες.

6. Τοποθετήστε περισσότερες συστοιχίες μπαταριών στους σταθμούς βάσης.
7. Εφόσον συνδεθούν περισσότεροι σταθμοί βάσης στον διανομέα, ο διανομέας θα τροφοδοτήσει με ρεύμα τους σταθμούς βάσης κατά σειρά εγγύτητας – ο σταθμός βάσης που βρίσκεται πλησιέστερα στον διανομέα τροφοδοτείται πρώτος. Όταν η ένδειξη κατάστασης της θήκης μπαταριών αναβοσβήνει πράσινη, η μπαταρία που φορτίζει εκείνη τη στιγμή εντοπίζεται ευκολότερα.
8. Μόλις οι συστοιχίες μπαταριών φορτιστούν πλήρως, η ένδειξη κατάστασης του διανομέα και οι ενδείξεις κατάστασης της θήκης μπαταριών ανάβουν σταθερά πράσινες. Οι «στήλες» στις συστοιχίες μπαταριών θα σβήσουν. Συνιστάται να αποσυνδέετε τον διανομέα από την παροχή ρεύματος, εφόσον δεν πρόκειται να χρησιμοποιηθεί για μεγάλο χρονικό διάστημα.

ΣΗΜΕΙΩΣΗ:





- Ο σημαντικά μειωμένος χρόνος λειτουργίας μετά από πλήρη φόρτιση της συστοιχίας μπαταριών υποδηλώνει ότι η συστοιχία μπαταριών βρίσκεται στο τέλος της διάρκειας ζωής της και πρέπει να αντικατασταθεί.
- Ο διανομέας, ο σταθμός βάσης και ο σταθμός φόρτισης ενδέχεται να ζεσταθούν κατά τη διάρκεια της φόρτισης. Αυτό είναι φυσιολογικό. Η φόρτιση πρέπει να πραγματοποιείται σε καλά αεριζόμενο χώρο.

ΣΗΜΕΙΩΣΗ: Για την ακολουθία φόρτισης των συστοιχιών μπαταριών στον ίδιο σταθμό βάσης / σταθμό φόρτισης, ανατρέξτε στα εγχειρίδια χρήσης του σταθμού βάσης PGX3000D της EGO και του σταθμού φόρτισης PGX1400PB της EGO.

Ενδείξεις διανομέα, σταθμού βάσης και σταθμού φόρτισης

ΔΙΑΝΟΜΕΑΣ		ΣΤΑΘΜΟΣ ΒΑΣΗΣ		ΣΤΑΘΜΟΣ ΦΟΡΤΙΣΗΣ	
Κατάσταση διανομέα	Ένδειξη κατάστασης διανομέα	Ένδειξη κατάστασης σταθμού βάσης	Ενδείξεις κατάστασης της θήκης μπαταριών	Ένδειξη κατάστασης εναλλασσόμενου ρεύματος	Ενδείξεις κατάστασης της θήκης μπαταριών
Αναμονή (χωρίς συστοιχία μπαταριών για φόρτιση)	Μόνιμα πράσινη	Μόνιμα πράσινη	Σβηστή	Μόνιμα πράσινη	Σβηστή
Κανονική φόρτιση	Αναβοσβήνει πράσινη	Μόνιμα πράσινη	Αναβοσβήνει πράσινη πάνω από φορτιζόμενες συστοιχίες μπαταριών	Μόνιμα πράσινη	Αναβοσβήνει πράσινη πάνω από φορτιζόμενες συστοιχίες μπαταριών
Φορτίζει αργά όταν η θερμοκρασία του διανομέα κυμαίνεται μεταξύ 40 – 60°C	Αναβοσβήνει πορτοκαλί	Μόνιμα πράσινη	Αναβοσβήνει πράσινη πάνω από φορτιζόμενες συστοιχίες μπαταριών	Μόνιμα πράσινη	Αναβοσβήνει πράσινη πάνω από φορτιζόμενες συστοιχίες μπαταριών
Πλήρως φορτισμένη	Μόνιμα πράσινη	Μόνιμα πράσινη	Μόνιμα πράσινη πάνω από πλήρως φορτισμένες συστοιχίες μπαταριών	Μόνιμα πράσινη	Μόνιμα πράσινη πάνω από πλήρως φορτισμένες συστοιχίες μπαταριών
Ο διανομέας είναι υπερβολικά ζεστός ή υπερβολικά κρύος	Ανάβει σταθερά κόκκινη	Σβηστή	Σβηστή	Σβηστή	Σβηστή
Σφάλμα διανομέα	Αναβοσβήνει κόκκινη	Σβηστή	Σβηστή	Σβηστή	Σβηστή

GR

ΔΙΑΝΟΜΕΑΣ		ΣΤΑΘΜΟΣ ΒΑΣΗΣ		ΣΤΑΘΜΟΣ ΦΟΡΤΙΣΗΣ	
Κατάσταση διανομέα	Ένδειξη κατάστασης διανομέα	Ένδειξη κατάστασης σταθμού βάσης	Ενδείξεις κατάστασης της θήκης μπαταριών	Ένδειξη κατάστασης εναλλασσόμενου ρεύματος	Ενδείξεις κατάστασης της θήκης μπαταριών
Ο διανομέας λειτουργεί κανονικά. Φόρτιση ζεστής ή κρύας συστοιχίας μπαταριών	 Μόνιμα πράσινη	 Μόνιμα πράσινη	 Μόνιμα κόκκινη πάνω από φορτιζόμενη συστοιχία μπαταριών	 Μόνιμα πράσινη	 Μόνιμα κόκκινη πάνω από φορτιζόμενη συστοιχία μπαταριών

ΦΟΡΤΙΣΗ ΖΕΣΤΗΣ Ή ΚΡΥΑΣ ΣΥΣΤΟΙΧΙΑΣ ΜΠΑΤΑΡΙΩΝ

Εάν η συστοιχία μπαταριών στο σταθμό βάσης φόρτισης βρίσκεται εκτός του φυσιολογικού εύρους θερμοκρασίας, η αντίστοιχη ένδειξη κατάστασης της θήκης μπαταριών θα ανάψει μόνιμα κόκκινη, ενώ η ενδεικτική λυχνία λειτουργίας στη συστοιχία μπαταριών θα σβήσει. Μόλις η συστοιχία μπαταριών επανέλθει σε φυσιολογικό εύρος θερμοκρασίας, η συστοιχία μπαταριών θα συνεχίσει αυτόματα τη φόρτιση.

ΒΛΑΒΗ ΣΕ ΣΥΣΤΟΙΧΙΑ ΜΠΑΤΑΡΙΩΝ Ή ΣΤΑΘΜΟ ΒΑΣΗΣ / ΣΤΑΘΜΟ ΦΟΡΤΙΣΗΣ

Εάν εντοπιστεί σφάλμα στη συστοιχία μπαταριών, η αντίστοιχη ένδειξη κατάστασης της θήκης μπαταριών θα αναβοσβήνει κόκκινη, ενώ η ενδεικτική λυχνία λειτουργίας στη συστοιχία μπαταριών θα σβήσει.

- Αφαιρέσετε και να επαναποθετήσετε τη συστοιχία μπαταριών στο σταθμό βάσης / σταθμό φόρτισης. Εάν η ένδειξη κατάστασης της θήκης μπαταριών εξακολουθεί να αναβοσβήνει κόκκινη, δοκιμάστε να φορτίσετε μια άλλη συστοιχία μπαταριών που γνωρίζετε ότι λειτουργεί απρόσκοπτα.
- Εάν η νέα συστοιχία μπαταριών φορτίζει κανονικά, τότε η αρχική συστοιχία μπαταριών είναι ελαττωματική.
- Εάν η ένδειξη κατάστασης της θήκης μπαταριών εξακολουθεί να αναβοσβήνει κόκκινη αφού έχετε δοκιμάσει να φορτίσετε μια άλλη συστοιχία μπαταριών που γνωρίζετε ότι λειτουργεί απρόσκοπτα, πραγματοποιήστε επαναφορά του διανομέα, αποσυνδέοντας τον από την παροχή ρεύματος και περιμένοντας ώσπου να σβήσει η ένδειξη κατάστασής του. Στη συνέχεια, συνδέστε ξανά το φως στην παροχή ρεύματος.

- Εάν η ένδειξη κατάστασης της θήκης μπαταριών εξακολουθεί να αναβοσβήνει κόκκινη μετά το βήμα 3, τότε ο σταθμός βάσης / ο σταθμός φόρτισης μπορεί να είναι ελαττωματικός.

ΑΝΑΡΤΗΣΗ ΔΙΑΝΟΜΕΑ

Οπές επίτοιχης εγκατάστασης

- Βεβαιωθείτε ότι τα δύο ελαστικά παρεμβύσματα εφαρμόζουν στις επάνω υποδοχές στο πίσω μέρος του διανομέα (Εικ. Ε1).
- Χρησιμοποιήστε τέσσερα μπουλόνια M5, βίδες μήκους τουλάχιστον 76 mm και ροδέλες (δεν περιλαμβάνονται) για να αναρτήσετε με ασφάλεια τον διανομέα στον τοίχο (Εικ. Ε2).

ΣΗΜΕΙΩΣΗ: Η επιφάνεια ανάρτησης θα πρέπει να έχει πάχος τουλάχιστον 19 mm για τη μέγιστη δυνατή συγκράτηση του διανομέα.

Ανάρτηση σε ράγα e-track (το κιτ πωλείται χωριστά) (Εικ. F)

F-1	Κλιπ e-track (2)
F-2	Ράγα e-track
F-3	Αναστολέας καουτσούκ (2)
F-4	Σετ μπουλονιού και ροδέλας (2)

Απαιτείται κιτ τοποθέτησης e-track της EGO για την ανάρτηση του διανομέα σε ράγα e-track.

- Αποσυνδέστε τον διανομέα από την πρίζα.
- Αφαιρέστε τα ελαστικά παρεμβύσματα που φαίνονται στην Εικ. Ε1.
- Τοποθετήστε τα κλιπ e-track (περιλαμβάνονται στο κιτ) στις εσοχές (που αφήνουν κενές τα ελαστικά παρεμβύσματα), όπως φαίνεται στην Εικ. F.

4. Ασφαλίστε κάθε κλιπ e-track στον διανομέα, χρησιμοποιώντας τα σετ μπουλονιών M5 και ροδελών με το εργαλείο συναρμολόγησης (περιλαμβάνεται στο κιτ).
5. Τοποθετήστε δύο αναστολείς καουτσούκ (περιλαμβάνονται στο κιτ) στις εξωτερικές κάτω υποδοχές στο πίσω μέρος του διανομέα.
6. Συνδέστε τον διανομέα στη ράγα e-track, χρησιμοποιώντας τα κλιπ e-track, όπως φαίνεται στην εικόνα, και βεβαιωθείτε ότι ο διανομέας είναι ασφαλισμένος στη ράγα.
7. Για να αφαιρέσετε τον διανομέα από τη ράγα e-track, πιέστε τους μοχλούς αποδέσμευσης στα κλιπ e-track και τραβήξτε τον διανομέα.

ΣΗΜΕΙΩΣΗ: Η οπή στο κλιπ e-track μπορεί να λειτουργήσει ως αντικλεπτική διάταξη με τη χρήση λουκέτου (δεν περιλαμβάνεται). Το εύρος διαμέτρου του γάντζου ασφαλείας είναι 5-7 mm.

ΤΕΧΝΟΛΟΓΙΑ ΕΠΙΚΟΙΝΩΝΙΑΣ

Για περισσότερες πληροφορίες σχετικά με το πλήρες εύρος των συνδεδεμένων προϊόντων και υπηρεσιών μας, συμπεριλαμβανομένων των οδηγιών σύνδεσης, σαρώστε τον παρακάτω κωδικό QR ή μεταβείτε στη διεύθυνση www.egopowerplus.eu/connect.



ΣΥΝΤΗΡΗΣΗ

⚠️ ΠΡΟΕΙΔΟΠΟΙΗΣΗ: Για την αποφυγή σοβαρού τραυματισμού, αποσυνδέτε πάντα τον διανομέα από την πρίζα και αφαιρέτε τις συστοιχίες μπαταριών από το σταθμό βάσης πριν από τον καθαρισμό ή οποιαδήποτε συντήρηση.

⚠️ ΠΡΟΕΙΔΟΠΟΙΗΣΗ: Δεν συνιστάται η χρήση πεπιεσμένου ξηρού αέρα για τον καθαρισμό του διανομέα. Εάν ο καθαρισμός με πεπιεσμένο αέρα είναι ο μόνος τρόπος, φοράτε πάντα γυαλιά προστασίας ή γυαλιά με πλευρική προστασία κατά τον καθαρισμό του διανομέα. Εάν η εργασία δημιουργεί σκόνη, φοράτε μάσκα προστασίας από τη σκόνη.

⚠️ ΠΡΟΕΙΔΟΠΟΙΗΣΗ! Εάν το καλώδιο ρεύματος καταστραφεί, αυτό θα πρέπει να αντικατασταθεί από τον κατασκευαστή, τον αντιπρόσωπο σέρβις του ή από ανάλογα εξειδικευμένα άτομα, προκειμένου να αποφευχθεί οποιοσδήποτε κίνδυνος.

ΓΕΝΙΚΗ ΣΥΝΤΗΡΗΣΗ

Αποφεύγετε τη χρήση διαλυτών κατά τον καθαρισμό των πλαστικών εξαρτημάτων. Τα περισσότερα πλαστικά είναι ευπαθή στη χρήση διαφόρων τύπων διαλυτών του εμπορίου και καταστρέφονται από τη χρήση τους.

Χρησιμοποιείτε καθαρά πανιά για την απομάκρυνση βρωμιάς, σκόνης, λαδιού, γράσου κλπ.

⚠️ ΠΡΟΕΙΔΟΠΟΙΗΣΗ! Μην αφήσετε σε καμία στιγμή να έρθουν σε επαφή τα πλαστικά εξαρτήματα με υγρά φρένων, βενζίνη, πετρελαϊκά προϊόντα, δεισοδυτικά λάδια κλπ. Τα χημικά μπορούν να φθείρουν, να αποδυναμώσουν ή να καταστρέψουν τα πλαστικά εξαρτήματα με κίνδυνο σοβαρού τραυματισμού.

⚠️ ΠΡΟΕΙΔΟΠΟΙΗΣΗ: Κατά τη συντήρηση του εργαλείου, χρησιμοποιείτε μόνο ίδια ανταλλακτικά της EGO. Η χρήση οποιωνδήποτε άλλων εξαρτημάτων μπορεί να προκαλέσει κίνδυνο ή υλικής ζημίας. Προκειμένου να διασφαλιστεί η ασφάλεια και η αξιοπιστία, όλες οι επισκευές και οι αντικαταστάσεις πρέπει να πραγματοποιούνται σε κέντρο σέρβις της EGO. Όταν δεν χρησιμοποιείτε τη μηχανή, αποθηκεύετε την σε εσωτερικό χώρο.

ΠΡΟΣΤΑΣΙΑ ΤΟΥ ΠΕΡΙΒΑΛΛΟΝΤΟΣ



Οι ηλεκτρικές συσκευές δεν πρέπει να απορρίπτονται ως σύμμεικτα αστικά απορρίμματα. Χρησιμοποιείτε ξεχωριστές εγκαταστάσεις συλλογής απορριμμάτων.

Επικοινωνήστε με το δήμο σας για να μάθετε πληροφορίες για τα διαθέσιμα συστήματα συλλογής.

Εάν οι ηλεκτρικές συσκευές απορριφθούν στην ύπαιθρο ή σε χωματερές, τότε είναι πιθανό να διαρρεύσουν επικίνδυνες ουσίες στα υπόγεια ύδατα, με αποτέλεσμα να περάσουν στην τροφική αλυσίδα, προκαλώντας ζημιές στην υγεία και την φυσική σας κατάσταση.

GR

ΑΝΤΙΜΕΤΩΠΙΣΗ ΠΡΟΒΛΗΜΑΤΩΝ

ΠΡΟΒΛΗΜΑ	ΑΙΤΙΑ	ΑΝΤΙΜΕΤΩΠΙΣΗ
Η ένδειξη κατάστασης του διανομέα αναβοσβήνει πορτοκαλί.	Ο διανομέας φορτίζει αργά όταν η θερμοκρασία του κυμαίνεται μεταξύ 40 – 60 °C, πράγμα που είναι φυσιολογικό.	Δεν απαιτείται καμία ενέργεια.
Η ένδειξη κατάστασης του διανομέα αναβοσβήνει κόκκινη.	<ol style="list-style-type: none"> Υπερένταση εξόδου διανομέα. Ο ανεμιστήρας του διανομέα είναι μπλοκαρισμένος ή έχει υποστεί ζημιά. Υπόταση εισόδου εναλλασσόμενου ρεύματος. 	<ol style="list-style-type: none"> Πραγματοποιήστε επαναφορά του διανομέα αποσυνδέοντάς τον από την παροχή ρεύματος και περιμένοντας μέχρι να σβήσει η ένδειξη κατάστασής του. Στη συνέχεια, συνδέστε ξανά το φις στην παροχή ρεύματος. Εάν δεν λειτουργεί, καλέστε το κέντρο σέρβις της EGO. Αποσυνδέστε τον διανομέα από την πρίζα, ανακινήστε τον ελαφρά και, στη συνέχεια, συνδέστε τον ξανά στην παροχή ρεύματος για να διαπιστώσετε εάν λειτουργεί κανονικά. Εάν δεν λειτουργεί, καλέστε το κέντρο σέρβις της EGO. Δεν απαιτείται καμία ενέργεια. Ο διανομέας θα συνεχίσει τη φόρτιση μόλις σταθεροποιηθεί η τάση εισόδου εναλλασσόμενου ρεύματος. Εάν η τάση εισόδου εναλλασσόμενου ρεύματος εξακολουθεί να παραμένει ασταθής μετά από πολλαπλές προσπάθειες, αποσυνδέστε τον διανομέα από την παροχή ρεύματος και περιμένετε μέχρι να σβήσει η ένδειξη κατάστασής του. Στη συνέχεια, συνδέστε ξανά το φις στην παροχή ρεύματος.
Η ένδειξη κατάστασης του διανομέα ανάβει μόνιμα κόκκινη.	<ol style="list-style-type: none"> Ο διανομέας είναι υπερβολικά ζεστός. Ο διανομέας είναι υπερβολικά κρύος. 	<ol style="list-style-type: none"> Αποσυνδέστε το διανομέα από την παροχή ρεύματος και περιμένετε ώσπου να κρυώσει. Στη συνέχεια, συνδέστε ξανά το φις στην παροχή ρεύματος. Εάν δεν λειτουργεί, καλέστε το κέντρο σέρβις της EGO. Αφήστε τον διανομέα να ζεσταθεί. Η φόρτιση θα συνεχιστεί μόλις ο διανομέας επανέλθει σε κανονική θερμοκρασία.
Η ένδειξη κατάστασης της θήκης μπαταριών πάνω από μία από τις μπαταρίες ανάβει μόνιμα κόκκινη. Η ένδειξη κατάστασης του διανομέα ανάβει μόνιμα πράσινη.	Η συστοιχία μπαταριών είναι υπερβολικά ζεστή ή υπερβολικά κρύα.	Αφήστε τη συστοιχία μπαταριών να κρυώσει ή να ζεσταθεί. Η φόρτιση θα ξεκινήσει όταν η συστοιχία μπαταριών επιστρέψει σε φυσιολογική θερμοκρασία.

GR

ΠΡΟΒΛΗΜΑ	ΑΙΤΙΑ	ΑΝΤΙΜΕΤΩΠΙΣΗ
<p>Η ένδειξη κατάστασης του σταθμού βάσης / σταθμού φόρτισης σβήνει.</p> <p>Η ένδειξη κατάστασης του διανομέα ανάβει μόνιμα πράσινη.</p>	<p>1. Κακή σύνδεση μεταξύ διανομέα και σταθμού βάσης / σταθμού φόρτισης.</p> <p>2. Ελαττωματικός σταθμός βάσης / σταθμός φόρτισης.</p>	<p>1. Δοκιμάστε να αποσυνδέσετε το βύσμα του διανομέα και να το συνδέσετε εκ νέου στο σταθμό βάσης / σταθμό φόρτισης.</p> <p>2. Επικοινωνήστε με το κέντρο σέρβις της EGO για την αντικατάσταση του σταθμού βάσης / σταθμού φόρτισης.</p>
<p>Η ένδειξη κατάστασης της θήκης μπαταριών πάνω από μία από τις μπαταρίες αναβοσβήνει κόκκινη.</p> <p>Η ένδειξη κατάστασης του διανομέα ανάβει μόνιμα πράσινη.</p>	<p>Η συστοιχία μπαταριών ή μία από τις τρεις θήκες μπαταριών του σταθμού βάσης / σταθμού φόρτισης είναι ελαττωματική.</p>	<p>1. Αφαιρέστε και επαναποθετήστε τη συστοιχία μπαταριών στο σταθμό βάσης / σταθμό φόρτισης.</p> <p>2. Εάν η ένδειξη κατάστασης της θήκης μπαταριών εξακολουθεί να αναβοσβήνει κόκκινη, δοκιμάστε να φορτίσετε κάποια άλλη συστοιχία μπαταριών. Εάν η νέα συστοιχία μπαταριών φορτίζει κανονικά, τότε η αρχική συστοιχία μπαταριών είναι ελαττωματική.</p> <p>3. Εάν η ένδειξη κατάστασης της θήκης μπαταριών εξακολουθεί να αναβοσβήνει κόκκινη αφού αντικατασταθεί η συστοιχία μπαταριών, πραγματοποιήστε επαναφορά του διανομέα, αποσυνδέοντας τον από την παροχή ρεύματος και περιμένοντας ώσπου να σβήσει η ένδειξη κατάστασής του. Στη συνέχεια, συνδέστε ξανά το φως στην παροχή ρεύματος.</p> <p>Εάν η ένδειξη κατάστασης της θήκης μπαταριών εξακολουθεί να αναβοσβήνει κόκκινη μετά το βήμα 3, τότε ο σταθμός βάσης / ο σταθμός φόρτισης μπορεί να είναι ελαττωματικός. Επικοινωνήστε με την εξυπηρέτηση πελατών της EGO.</p>
<p>Η ένδειξη κατάστασης του σταθμού βάσης και όλες οι ενδείξεις κατάστασης της θήκης μπαταριών αναβοσβήνουν κόκκινες.</p>	<p>Ο σταθμός βάσης είναι ελαττωματικός.</p>	<p>Επικοινωνήστε με το κέντρο σέρβις της EGO για την αντικατάσταση του σταθμού βάσης.</p>
<p>Η ένδειξη κατάστασης του σταθμού φόρτισης αναβοσβήνει κόκκινη.</p>	<p>Ο σταθμός φόρτισης είναι ελαττωματικός.</p>	<p>Επικοινωνήστε με το κέντρο σέρβις της EGO για την αντικατάσταση του σταθμού φόρτισης.</p>
	<p>Ο ανεμιστήρας του σταθμού φόρτισης είναι μπλοκαρισμένος ή ελαττωματικός.</p>	<p>Επικοινωνήστε με το κέντρο σέρβις της EGO για σέρβις ή αντικατάσταση, ανάλογα την περίπτωση.</p>



ΕΓΓΥΗΣΗ

ΠΟΛΙΤΙΚΗ ΕΓΓΥΗΣΗΣ EGO

Επισκεφθείτε την ιστοσελίδα egopowerplus.eu για όλους τους όρους και τις προϋποθέσεις της πολιτικής εγγύησης EGO.

KEES VAN DER SPEK
TUINMACHINES ★ STOLWIJK

GR

212

ΔΙΑΝΟΜΕΑΣ (HUB) 1600 W 56 VOLT PGX™ — PGX1600E-H

TÜM TALİMATLARI OKUYUN!



KULLANIM KILAVUZUNU OKUYUN

⚠ DİKKAT: Bu talimatlara alternatif bir formatta da (ör. web sitesi üzerinden) ulaşılabilir.

⚠ UYARI: Emniyet ve güvenilirliği sağlamak için tüm tamir işleri yetkili bir servis teknisyeni tarafından yapılmalıdır.

GÜVENLİK SEMBOLLERİ

Güvenlik sembollerinin amacı olası tehlikelere dikkatinizi çekmektir. Güvenlik sembolleri ve yanlarındaki açıklamalar özel dikkat ve anlayış göstermenizi gerektirir. Uyarı sembolleri tek başına herhangi bir tehlikeyi ortadan kaldırmaz. Sembollerde belirtilen talimatlar ve uyarılar uygun kaza önleme tedbirlerinin yerine geçmez.

⚠ UYARI: Bu ürünü kullanmadan önce "TEHLİKE," "UYARI" ve "DİKKAT" gibi tüm güvenlik uyarı ve sembollerini içeren bu Kullanım Kılavuzundaki tüm güvenlik talimatlarını okuyup anladığınızdan emin olun. Aşağıdaki talimatların tamamına uyulmaması elektrik çarpması, yangın ve/veya ciddi yaralanma ile sonuçlanabilir.

GÜVENLİK TALİMATLARI

Bu sayfada, bu ürün üzerinde görülebilecek güvenlik sembolleri gösterilmekte ve açıklanmaktadır. Makineyi monte etmeye ve kullanmaya başlamadan önce, makineye ilişkin tüm talimatları okuyup anlayın ve bu talimatlara uyun.

	Güvenlik Uyarısı	Güvenliğinizle ilgili önlemler
	Kullanım Kılavuzunu Okuyun	Yaralanma riskini azaltmak için kullanım kılavuzu mutlaka okunmalıdır.
	Kapalı Alanda Kullanım	Bu cihazı sadece kapalı alanlarda kullanın
	Sınıf II Yapı	Çift yalıtımlı yapı

	Bluetooth®	Bluetooth® Sembölü
	Sigorta bağlantıları	Gecikmeli minyatür sigorta bağlantıları
	CE	Bu ürün, yürürlükteki AB yönetmeliklerine uygundur.
	UKCA	Bu ürün, yürürlükteki Birleşik Krallık yasalarına uygundur.
	WEEE	Atık elektrikli ürünler, evsel atıklar ile birlikte bertaraf edilmemelidir. Yetkili bir geri dönüşüm merkezine teslim edilmelidir.
	Alternatif Akım	Akımın türü veya özelliği
	Doğru Akım	Akımın türü veya özelliği
V	Volt	Voltaj
A	Amper	Akım
Hz	Hertz	Frekans (saniyedeki dönüş sayısı)
W	Watt	Güç
min	Dakika	Zaman
Ah	Amper-saat	Akü Kapasitesi
kg	Kilogram	Ağırlık
°C	Santigrat	Sıcaklık

GENEL GÜVENLİK TALİMATLARI

⚠ UYARI: Tüm talimatları anlayarak okuyun. Aşağıdaki talimatların tamamına uyulmaması elektrik çarpması, yangın ve/veya ciddi yaralanma ile sonuçlanabilir.

Aşağıda listelenen tüm uyarılarda geçen "cihaz" terimi, kablolu cihazları veya akü ile çalışan (kablosuz) cihazları ifade etmektedir.

⚠ UYARI: Emniyet ve güvenilirliği sağlamak için tüm tamir işleri yetkili bir servis teknisyeni tarafından yapılmalıdır.

TR

ÇALIŞMA ALANI GÜVENLİĞİ

- Çalışma alanını temiz tutun ve yeterli aydınlatma sağlayın. Karışık veya karanlık alanlar kazalara yol açar.
- Cihazları yanıcı sıvı, gaz veya toz vb. içeren patlayıcı ortamlarda çalıştırmayın. Cihazlar toz veya dumanı tutuşturabilecek kıvılcımlar çıkarır.

ELEKTRİK GÜVENLİĞİ

- Boru, radyatör, fırınlı ocak ve buzdolabı gibi topraklanmış yüzeylerle temastan kaçının. Vücudunuz toprakla temas ederse elektrik çarpması riski artar.
- Cihaz fişleri prizle uyumlu olmalıdır. Fişi hiçbir şekilde değiştirmeyin. Topraklanmış cihazlarla birlikte adaptör fişlerini kullanmayın. Üzerinde değişiklik yapılmamış fişler ve uygun prizler elektrik çarpması tehlikesini azaltacaktır.
- Cihazları yağmura veya ıslak koşullara maruz bırakmayın. Cihaz içine giren su, elektrik çarpması riskini artırır.
- Kabloyu yanlış amaçlarla kullanmayın. Kabloyu asla cihazı taşımak, çekmek veya prizden çekmek için kullanmayın. Kabloyu ısı, yağ, keskin kenarlı veya hareketli parçalardan uzak tutun. Hasarlı veya birbirine dolaşmış kablolar elektrik çarpması riskini artırır.
- Bu hub, Şek. B1'de listelenen EGO akü takımlarını şarj etmek için EGO Dock PGX3000D ile çalışabilir.
- Bu hub, Şek. B2'de listelenen EGO akü takımlarını şarj etmek için EGO Power bank PGX1400PB ile çalışabilir.

SERVİS

- Cihazınızın servisini sadece orijinal yedek parçaları kullanan yetkili bir tamirciye yaptırın. Böylece cihazın güvenliğinin korunması sağlanır.
- Bir cihazın servisi sırasında sadece orijinal yedek parçaları kullanın. Bu kılavuzun bakım bölümündeki talimatları izleyin. Orijinal olmayan parça kullanımı veya Bakım talimatlarına uyulmaması elektrik çarpması veya yaralanma riski oluşturabilir.

HUB İÇİN GÜVENLİK TALİMATLARI

- Akü hub cihazını kullanmadan önce ürünlerin hatalı kullanılmasını, olası yaralanma ve hasarları önlemek için bu kılavuzdaki ve hub, akü takımı ve akünün kullanıldığı ürün üzerindeki tüm talimatları ve uyarıcı işaretleri okuyun.
- Bu cihaz, gözetim altında olmadıkları veya güvenliklerinden sorumlu bir kişi tarafından cihazın kullanımı ile ilgili talimat almadıkları sürece zihinsel yetenekleri zayıf, fiziksel duyu kaybı veya

tecrübe ve bilgi yetersizliği olan kişiler tarafından (çocuklar dahil) kullanılmak üzere tasarlanmamıştır. Çocukların cihazla oynamalarını sağlamak için gözetim altında tutulmaları gerekir.

- Elektrik kablosu hasarıyla tehlike oluşmasını önlemek için üretici, yetkili servis veya benzeri yetkili kişiler tarafından değiştirilmelidir.
- Bu cihaz, ancak gözetim altında oldukları veya güvenliklerinden sorumlu bir kişi tarafından cihazın kullanımı ile ilgili talimat aldıkları müddetçe fiziksel duyu kaybı veya zihinsel yetenekleri zayıf veya tecrübe ve bilgi yetersizliği olan kişiler tarafından ve 8 yaş ve üzeri çocuklar tarafından kullanılabilir. Çocuklar cihazla oynamamalıdır. Temizlik ve bakım işlemleri gözetim altında olmayan çocuklar tarafından yapılmamalıdır.
- Hub'ı açık havada kullanmayın, yağmur veya ıslak ortamlara maruz bırakmayın. Hub içine giren su, elektrik çarpması riskini artırır.
- Hub fişi ve hub terminaleri de dahil olmak üzere hub'a ıslak ellerle dokunmayın.
- Hub üreticisi tarafından önerilmeyen veya satılmayan bir parçanın kullanımı yangın, elektrik çarpması veya yaralanma riskine yol açabilir.
- Sadece üretici tarafından belirtilen hub ile şarj edin. Bir akü takımı için uygun olan bir hub, başka bir akü takımı ile kullanıldığında yangın riski oluşturabilir.
- Kabloyu veya hub'ı yanlış amaçlarla kullanmayın. Kabloyu asla hub'ı taşımak için kullanmayın. Fişi prizden çıkarırken asla hub kablosundan tutarak çekmeyin. Kablo veya hub hasarlı olabilir ve elektrik çarpması tehlikesi oluşturabilir. Hasarlı güç kablolarını derhal değiştirin.
- Kablonun üzerine basılmayacak, takılıp düşülmeyecek, keskin kenarlar veya hareketli parçalarla temas etmeyecek, herhangi bir hasara veya gerilime maruz kalmayacak şekilde yerleştirildiğinden emin olun. Bu önlem, yaralanmaya ve kabloya hasara yol açarak elektrik çarpmasına neden olabilecek kazara düşme riskini azaltır.
- Muhafaza veya dahili parçaların hasar görmesini önlemek için hub ve kabloyu ısı kaynaklarından uzak tutun.
- Benzin, yağ, petrol bazlı ürünler gibi malzemelerin plastik parçalara temas etmesine izin vermeyin. Bu malzemeler, plastiğe zarar verebilen, plastiği zayıflatabilen veya parçalayabilen kimyasal maddeler içerir.
- Kısa devreye ve elektrik çarpmasına neden olabileceği için kablosu veya fişi hasar görmüş bir hub'ı çalıştırmayın. Arızalı olması durumunda, hub'ın

bir EGO Servis Merkezindeki yetkili servis teknisyenleri tarafından onarılmasını veya değiştirilmesini sağlayın.

- **Ağır bir darbeye maruz kalan, yere düşürülen veya başka bir şekilde hasar gören hub cihazlarını kullanmayın.** Hub cihazının düzgün çalışıp çalışmadığını tespit etmek için yetkili bir servis teknisyenine götürerek elektrik kontrolü yaptırın.
- **Hub'ı sökmeyin.** Servis veya onarım gerekiyorsa ürünü yetkili bir servis teknisyenine götürün. Hatalı montaj yangın riskine, elektrik çarpması veya ölüme yol açabilir.
- **Elektrik çarpması riskini azaltmak için hub cihazına herhangi bir bakım veya temizlik işlemi yapmadan önce fişini prizden çekin.**
- **Kullanmadığınız zaman daima hub'ın fişini prizden çekin.** Bu sayede havalandırma deliklerine metal parçaların düşmesi halinde elektrik çarpması veya hub'ın hasar görmesi riski azaltılmış olur. Ayrıca bir güç dalgalanması sırasında hub'ın hasar görmesi de önlenmiş olur.
- **Elektrik çarpması riski.** Çıkış konektörünün yalıtımsız kısmına veya yalıtımsız akü kutuplarına dokunmayın.
- **Yaralanma riskini azaltmak için cihaz çocukların yakınında kullanıldığında yakın gözetim gereklidir.**
- **Elektrik çarpması riskini azaltmak için hub'ı suya veya diğer sıvılara batırmayın.** Cihazı düşebileceği veya küvete veya lavaboya çekilebileceği yerlere koymayın veya saklamayın.
- **Şarj sırasında akü takımları iyi havalandırılan bir alana yerleştirilmelidir** (normal şarj sırasında atmosfere gaz salan akü takımlarındaki hub'lar için).
- **Bu talimatları saklayın.** Bunlara sık sık başvurun ve bu cihazı kullanabilecek diğer kişileri eğitmek için bunları kullanın. Bu cihazı başka birine ödünç verirsiniz ürünün yanlış kullanımını ve olası yaralanmaları önlemek için bu talimatları da ürünle birlikte verin.

UZATMA KABLOLARI

⚠ UYARI: MUTLAKA GEREKLİ DEĞİLSE UZATMA KABLOSU KULLANILMAMALIDIR. Uygun olmayan bir uzatma kablosunun kullanılması yangın ve elektrik çarpması riskine neden olabilir. Uzatma kablosunun kullanılması gerekiyorsa şunlardan emin olun:

- Uzatma kablosunun prizindeki pimler, hub fişinin pimleriyle aynı sayıda, boyutta ve şekilde olmalıdır.
- Kablo telleri düzgün ve elektrik durumu iyi olmalıdır.
- Boyut, aşağıda belirtildiği gibi hub'ın AC amper değeri için yeterince büyük olmalıdır.

Kablo Uzunluğu (Metre)	15 m	30 m
Kablo Boyutu (mm ²)	0,75 mm ²	0,75 mm ²

- Uzatma kablosu geçici bir çözümdür. İş tamamlanır tamamlanmaz hub'ı standart bir prize taşıyın.
- Uzatma kablosuna asla birden fazla hub veya başka cihazı bağlamayın.
- Hiçbir zaman hub'ınızın bilgi plakasında belirtilen watt değerinden daha düşük bir watt değerine sahip bir uzatma kablosu kullanmayın.
- Uzatma kablolarını birbirine bağlamayın (zincirlemeyin).

BU TALİMATLARI SAKLAYIN!

TEKNİK ÖZELLİKLER

Hub Girişi	220 – 240V~, 50 / 60 Hz, 1600 W
Hub Çıkışı	56 V Maks. 24 A
Uyumlu Dock	PGX3000D
Uyumlu Power Bank	PGX1400PB
Şarj Süresi	Yaklaşık 3 x BA2800T (5,0Ah) için 45 dk. 3 x BA6720T (12,0Ah) için 100 dk. HC2240T (40.0Ah) + 2 x BA4200T (7.5 Ah) için 170 dk.
Önerilen Şarj Sıcaklığı	5 - 40°C
Önerilen Depolama Sıcaklığı	-20 - 70 °C
Hub Ağırlığı	5,2 kg

ÖNERİLEN AKSESUARLAR

⚠ UYARI: Sadece aşağıda listelenen orijinal yedek parçaları kullanın. Orijinal ekipman özelliklerini karşılamayan parçaların kullanılması, ürünün hatalı ve tehlikeli bir şekilde çalışmasına neden olabilir.

PARÇA ADI	MODEL NUMARASI
PGX™ E-Track Montaj Kiti	AEK1000

AÇIKLAMA

HUB'İNİZİ TANIYIN (Şek. A)

1. Hub Durum Göstergesi
2. Bluetooth®/WI-FI Düğmesi
3. Bluetooth®/WI-FI Göstergesi
4. Güç Kablosu

5. Halka
 6. Konektör
 7. Lastik Blok (2)
 8. Duvar Montajı Delikleri (4)
 - 9*. Dock Durum Göstergesi
 - 10*. Dock için Akü Yuvası Durum Göstergesi (3)
 - 11*. Power Bank AC Durum Göstergesi
 - 12*. POWER BANK için Akü Yuvası Durum Göstergesi (3)
- * DAHİL DEĞİLDİR

ÇALIŞTIRMA

AKÜ TAKIMLARINI ŞARJ ETME

PGX™ 1600W hub, EGO PGX™ 3 PORTLU DOCK PGX3000D'ye takılı EGO akü takımlarını şarj etmek ve/veya EGO PGX™ POWER BANK PGX1400PB'ye takılı EGO akü takımlarını şarj etmek için tasarlanmıştır. Dock ve power bank ile birlikte verilen kullanım kılavuzunu okuyun.

NOT: Lityum iyon akü takımları kısmen şarj edilmiş olarak gönderilir. İlk kullanımdan önce akü takımlarını tamamen şarj edin.

- Elektrik prizi sigortasının veya devre kesicinin en az 10 Amper değerinde olduğundan emin olun.
- Oksitlenmiş veya hasar görmüş kutup parçalarına sahip bir elektrik prizini kullanmayın.
- **Şarj sırasında akü takımları iyi havalandırılan bir alana yerleştirilmelidir** (normal şarj sırasında atmosfere gaz salan akü takımlarındaki hub'lar için).

Dock ve/veya Power Bank ile Hub Uyumluluğu (Şek. C)

Şekil D1, akü takımlarının dock istasyonları üzerinden nasıl şarj edileceğini göstermektedir:

1. Bir tık sesi duyana kadar Şek. D1'de gösterildiği gibi hub konektörünün bileziğini dock istasyonuna doğru itin (adım 1).

NOT: Hub'ı dock istasyonundan Şek. D2'de gösterildiği gibi ayırın.

2. Dock istasyonunu bir sonraki dock'a aynı şekilde bağlayın (adım 2).
3. Hub'ı güç kaynağına takın (adım 3). Hub durum göstergesi ve dock durum göstergesi yeşil renkte yanarak hub ve dock'un düzgün çalıştığını ve akü takımlarını şarj edebildiğini gösterir.
4. Akü takımının kalkık çıkıntılarını dock istasyonunun akü yuvalarından birindeki montaj yuvalarıyla

hizalayın. Akü takımını akü yuvasına doğru kaydırın (adım 4). Akü çıkarma düğmesi yaylanarak akü takımının güvenli bir şekilde takıldığını gösterir.

























5. Hub, dock üzerine takılı akü takımı ile iletişim kurarak akünün durumunu değerlendirir. Akü takımı şarj koşullarını karşıladığında, hub akü takımını şarj etmeye başlar ve hub durum göstergesi ile akü yuvası durum göstergesi (takılı akü takımının üstünde) yeşil renkte yanıp söner.
6. Dock istasyonlarına daha fazla akü takımı takın.
7. Hub'a daha fazla dock bağlandığında, hub dock'lara yakınlık sırasına göre güç sağlar; hub'a en yakın dock'a ilk önce güç verilir. Yanıp sönen yeşil akü yuvası durumu, mevcut durumda hangi akünün şarj olduğunu belirlemeye yardımcı olur.
8. Akü takımları tamamen şarj olduğunda, hub durum göstergesi ve akü yuvası durum göstergeleri sabit yeşil renkte yanar. Akü takımlarının üzerindeki "enerji göstergeleri" söner. Hub uzun süre kullanılmayacaksa güç kaynağıyla bağlantısının kesilmesi önerilir.

NOT:

- Akü takımı tamamen şarj edildikten sonra çalışma süresi önemli ölçüde azalmışsa bu durum, akü takımının kullanım ömrünün dolmak üzere olduğunu ve değiştirilmesi gerektiğini gösterir.
- Hub, dock ve power bank şarj sırasında ısınabilir. Bu normal çalışmanın bir parçasıdır. İyi havalandırılmış bir alanda şarj edin.

NOT: Aynı dock/power bank'teki akü takımlarının şarj sırası için EGO Dock PGX3000D ve EGO Power bank PGX1400PB'nin kullanım kılavuzlarına bakın.

Hub, Dock ve Power Bank Göstergeleri

HUB		DOCK		POWER BANK	
Hub Durumu	Hub Durum Göstergesi	Dock Durum Göstergesi	Akü Yuvası Durum Göstergeleri	AC Durum Göstergesi	Akü Yuvası Durum Göstergeleri
Beklemede (şarj edilecek akü yok)	 Sabit yeşil	 Sabit yeşil	Kapalı	 Sabit yeşil	Kapalı
Normal şarj	 Yanıp sönen yeşil	 Sabit yeşil	 Şarj edilmekte olan akü takım(lar)ının üzerinde yeşil ışık yanıp söner	 Sabit yeşil	 Şarj edilmekte olan akü takım(lar)ının üzerinde yeşil ışık yanıp söner
Hub sıcaklığı 40 - 60°C olduğunda yavaş şarj oluyor	 Yanıp sönen turuncu	 Sabit yeşil	 Şarj edilmekte olan akü takım(lar)ının üzerinde yeşil ışık yanıp söner	 Sabit yeşil	 Şarj edilmekte olan akü takım(lar)ının üzerinde yeşil ışık yanıp söner
Tamamen şarj olmuş	 Sabit yeşil	 Sabit yeşil	 Tamamen şarj edilmiş akü takım(lar)ının üzerinde sabit yeşil	 Sabit yeşil	 Tamamen şarj edilmiş akü takım(lar)ının üzerinde sabit yeşil
Hub çok sıcak veya çok soğuk	 Sabit kırmızı	Kapalı	Kapalı	Kapalı	Kapalı
Hub hatası	 Yanıp sönen kırmızı	Kapalı	Kapalı	Kapalı	Kapalı
Hub normal çalışıyor. Sıcak veya soğuk bir akü takımı şarj ediliyor.	 Sabit yeşil	 Sabit yeşil	 Şarj edilmekte olan akü takımının üzerinde sabit kırmızı	 Sabit yeşil	 Şarj edilmekte olan akü takımının üzerinde sabit kırmızı

TR

SICAK VEYA SOĞUK BİR AKÜ TAKIMINI ŞARJ ETME

Şarj dock'undaki akü takımı normal sıcaklık aralığının dışındaysa ilgili akü yuvası durum göstergesi sabit kırmızı renkte yanar ve akü takımı üzerindeki güç göstergesi kapanır. Akü takımı soğuduğunda veya normal sıcaklık aralığına kadar ısındığında, akü takımı otomatik olarak şarj olmaya devam eder.

AKÜ TAKIMI VEYA DOCK/POWER BANK HATASI

Akü takımı hatası tespit edilirse ilgili akü yuvası durum göstergesi kırmızı renkte yanıp söner ve akü takımı üzerindeki güç göstergesi kapanır.

1. Akü takımını dock/power bank'tan çıkarıp yeniden takın. Akü yuvası durum göstergesi hala kırmızı renkte yanıp sönüyorsa çalışır durumda olduğu bilinen farklı bir akü takımını şarj etmeyi deneyin.
2. Yeni yedek akü takımı normal şekilde şarj edilebiliyorsa orijinal akü takımı arızalıdır.
3. Çalışan bir akü takımını şarj etmeye çalıştıktan sonra akü yuvası durum göstergesi hala kırmızı yanıp sönüyorsa hub'ı güç kaynağından çıkarıp hub durum göstergesinin kapanmasını bekleyerek hub'ı sıfırlayın. Ardından fişi güç kaynağına yeniden takın.
4. Akü yuvası durum göstergesi 3. adımdan sonra hala kırmızı renkte yanıp sönüyorsa dock/power bank arızalı olabilir.

HUB MONTAJI

Duvar Montajı Delikleri

1. İki lastik bloğun hub'ın arkasındaki üst yuvalara oturduğundan emin olun (Şek. E1).
2. Hub'ı duvara güvenli bir şekilde monte etmek için dört adet M5, en az 76 mm uzunluğunda vidalar ve rondelalar (ürüne dahil değildir) kullanın (Şek. E2).

TR

NOT: Hub'ı maksimum düzeyde tutmak için montaj yüzeyi en az 19 mm kalınlıkta olmalıdır.

E-track Rayına Montaj (kit ayrı satılır) (Şek. F)

F-1	E-track Klipsi (2)
F-2	E-track Rayı
F-3	Lastik Tampon (2)
F-4	Cıvata ve rondela seti (2)

Hub'ı bir E-Track rayına monte etmek için EGO E-track montaj kiti gereklidir.

1. Hub'ı elektrik prizinden çıkarın.
2. Şek. E1'de gösterilen iki lastik bloğu çıkarın.
3. E-track klipslerini (kit içerisinde mevcuttur) Şek.

F'de gösterildiği gibi girintili alanlara (lastik bloklar tarafından boşaltılan) takın.

4. Her bir E-track klipsini M5 cıvata ve rondela setleri kullanarak montaj aleti (kit içerisinde mevcuttur) ile hub'a sabitleyin.
5. İki lastik tamponu (kit içerisinde mevcuttur) hub'ın arkasındaki dış alt yuvalara yerleştirin.
6. E-track klipslerini kullanarak hub'ı E-track rayına gösterildiği gibi takın ve hub'ın raya sabitlendiğinden emin olun.
7. Hub'ı E-track rayından çıkarmak için E-track klipslerindeki çıkarma kollarına basın ve hub'ı çekip çıkarın.

NOT: E-track klipsindeki delik, asma kilit (ürüne dahil değildir) kullanılarak hırsızlığa karşı koruma aygıtı olarak işlev görebilir. Kelepçe çapı aralığı 5-7 mm'dir.

İLETİŞİM TEKNOLOJİSİ

Bağlantı talimatları dahil tüm bağlı ürün ve hizmetlerimiz hakkında bilgi almak için lütfen aşağıdaki QR kodunu tarayın veya www.egopowerplus.eu/connect adresini ziyaret edin.



BAKIM

⚠ UYARI: Ciddi yaralanmaları önlemek için temizlik yaparken veya herhangi bir bakım yaparken daima hub'ı elektrik prizinden ayırın ve akü takım(lar)ını dock'tan çıkarın.

⚠ UYARI: Hub'ı temizlemek için basınçlı kuru hava kullanılması önerilmez. Uygulanabilecek tek temizlik yolu basınçlı hava ise, hub'ı temizlerken daima göz koruması veya yan siperleri olan koruyucu gözlük kullanın. Yapılan işlem tozlu ise bir toz maskesi de takın.

⚠ UYARI! Elektrik kablosu hasarlıysa tehlike oluşmasını önlemek için üretici, yetkili servis veya benzeri yetkili kişiler tarafından değiştirilmelidir.

GENEL BAKIM

Plastik parçaları temizlerken çözücü maddeler kullanmaktan kaçının. Çoğu plastik malzeme, çeşitli ticari çözücü türlerinden etkilenmeye yatkındır ve bu çözücü maddelerin kullanılması durumunda zarar görebilir.

Kir, toz, yağ, gres gibi maddeleri gidermek için temiz bez kullanın.

⚠ UYARI! Fren sıvıları, benzin, petrol bazlı ürünler, içe işleyen yağlar gibi maddelerin plastik parçalara temas etmesine kesinlikle izin vermeyin. Kimyasal maddeler plastik parçalara hasar verebilir, bu tür parçaları zayıflatılabilir veya parçalayabilir ve bu durum ciddi yaralanmalara neden olabilir.

⚠ UYARI: Bakım ve onarım sırasında sadece orijinal EGO yedek parçalarını kullanın. Başka parçaların kullanılması tehlike oluşturabilir veya ürünün hasar görmesine neden olabilir. Güvenliği ve güvenilirliği sağlamak için tüm onarım işlemleri bir EGO Servis Merkezinde, yetkili bir servis teknisyeni tarafından gerçekleştirilmelidir. Kullanmadığınız zamanlarda cihazı kapalı bir yerde saklayın.

ÇEVRE KORUMASI



Elektrikli cihazları ev atıklarıyla birlikte atmayın, ayrı toplama tesislerini kullanın.

Mevcut toplama sistemleri ile ilgili bilgi almak için yerel idare ile irtibata geçin.

Elektrikli cihazlar katı atık sahaları veya çöp toplama alanlarına atılırsa, yer altı sularına ve besin zincirine tehlikeli maddeler sızabilir, bu da sağlığınızın bozulmasına yol açabilir.

VAN DER SPEK
HINES * STOLWIJK

TR

SORUN GİDERME

SORUN	NEDENİ	ÇÖZÜM
Hub durum göstergesi turuncu renkte yanıp sönüyor.	Hub sıcaklığı 40 - 60 °C aralığındayken hub'ın yavaş şarj etmesi normal çalışma şeklindedir.	Herhangi bir işleme gerek yoktur.
Hub durum göstergesi kırmızı renkte yanıp sönüyor.	<ol style="list-style-type: none">1. Hub çıkışında aşırı akım vardır.2. Hub'ın fanı tıkalı veya arızalıdır.3. AC girişinde düşük voltaj vardır.	<ol style="list-style-type: none">1. Hub'ı güç kaynağından çıkararak ve hub durum göstergesi sönene kadar bekleyerek hub'ı sıfırlayın, ardından fişi güç kaynağına yeniden takın. Bu çözüm işe yaramazsa EGO Servis Merkezini arayın.2. Hub'ın fişini çekin, hub'ı hafifçe sallayın ve ardından hub'ın normal şekilde çalışıp çalışmadığını görmek için hub'ı güç kaynağına yeniden bağlayın. Bu çözüm işe yaramazsa EGO Servis Merkezini arayın.3. Herhangi bir işleme gerek yoktur. AC giriş voltajı stabil hale geldikten sonra hub şarj olmaya devam edecektir. AC giriş voltajı birçok denemeden sonra hala stabil değilse hub'ı güç kaynağından çıkararak ve hub durum göstergesi sönene kadar bekleyerek hub'ı sıfırlayın, ardından fişi güç kaynağına yeniden takın.
Hub durum göstergesi sabit kırmızı renkte yanıyor.	<ol style="list-style-type: none">1. Hub çok sıcaktır.2. Hub çok soğuktur.	<ol style="list-style-type: none">1. Hub'ı güç kaynağından çıkarın ve hub soğuyana kadar bekleyin, ardından fişi güç kaynağına yeniden takın. Bu çözüm işe yaramazsa EGO Servis Merkezini arayın.2. Hub'ın ısınmasını bekleyin. Hub normal sıcaklığa döndüğünde şarj işlemi devam edecektir.
Akülerden birinin üzerindeki akü yuvası durum göstergesi sabit kırmızı renkte yanıyor. Hub durum göstergesi sabit yeşil renkte yanıyor.	Akü takımı çok sıcak veya çok soğuktur.	Akü takımının soğumasını veya ısınmasını bekleyin. Akü takımı normal sıcaklığa döndüğünde şarj işlemi başlar.
Dock/power bank durum göstergesi sönüyor. Hub durum göstergesi sabit yeşil yanıyor.	<ol style="list-style-type: none">1. Hub ile dock/power bank arasında kötü bağlantı vardır.2. Arızalı hub dock'u/power bank vardır.	<ol style="list-style-type: none">1. Hub konektörünün bağlantısını kesmeyi ve dock/power bank'a yeniden bağlamayı deneyin.2. Dock/power bank değişimi için EGO Servis Merkezi ile iletişime geçin.

SORUN	NEDENİ	ÇÖZÜM
<p>Akülerden birinin üzerindeki akü yuvası durum göstergesi kırmızı renkte yanıp sönüyor.</p> <p>Hub durum göstergesi sabit yeşil renkte yanıyor.</p>	<p>Akü takımı veya dock/power bank'ın üç akü yuvasından biri arızalıdır.</p>	<ol style="list-style-type: none"> 1. Akü takımını hub dock'undan/power bank'tan çıkarıp yeniden takın. 2. Akü yuvası durum göstergesi hala kırmızı renkte yanıp sönüyorsa farklı bir akü takımını şarj etmeyi deneyin. Yeni yedek akü takımını normal şekilde şarj edilebiliyorsa orijinal akü takımını arızalıdır. 3. Akü takımını değiştirdikten sonra akü yuvası durum göstergesi hala kırmızı yanıp sönüyorsa hub'ı güç kaynağından çıkarıp hub durum göstergesinin kapanmasını bekleyerek hub'ı sıfırlayın, ardından fişi güç kaynağına geri takın. <p>Akü yuvası durum göstergesi 3. adımdan sonra hala kırmızı renkte yanıp sönüyorsa dock/power bank arızalı olabilir, EGO Müşteri Hizmetlerini arayın.</p>
<p>Dock durum göstergesi ve tüm akü yuvası durum göstergeleri kırmızı renkte yanıp sönüyor.</p>	<p>Dock arızalıdır.</p>	<p>Dock değişimi için EGO Servis Merkezi ile iletişime geçin.</p>
<p>Power bank durum göstergesi kırmızı renkte yanıp sönüyor.</p>	<p>Power bank arızalıdır.</p>	<p>Power bank değişimi için EGO Servis Merkezi ile iletişime geçin.</p>
	<p>Power bank'ın fanı tıkalı veya arızalıdır.</p>	<p>Servis veya değişim (hangisi gerekiyorsa) için EGO Servis Merkeziyle iletişime geçin.</p>

GARANTİ

EGO GARANTİ POLİTİKASI

EGO Garanti Politikasına ilişkin tüm hükümler ve koşullar için lütfen egopowerplus.eu adresindeki web sitesini ziyaret edin.

TR

LUGEGE KÕIKI JUHISEID!



LUGEGE KASUTUSJUHENDIT

▲ MÄRKUS! See juhend on saadaval ka teistsuguses vormingus, nt kodulehel.

▲ HOIATUS! Turvalisuse ja vastupidavuse tagamiseks peab kõiki parandustöid läbi viima kvalifitseeritud hooldustehnik.

OHUTUSSÜMBOLID

Ohutussümbolite eesmärk on pöörata tähelepanu võimalikele ohtudele. Ohutussümbolitele ja nende juures olevatele seletustele tuleb korralikult tähelepanu pöörata ja need endale selgeks teha. Ohutussümbolid iseenesest ei kõrvalda ohtu. Nendega kaasnevad juhendid ja hoiatused ei asenda asjakohaseid õnnetuste ennetamise meetmeid.

▲ HOIATUS! Enne käesoleva toote kasutamist lugege kindlasti läbi ja tehke endale selgeks kõik kasutusjuhendis toodud ohutusjuhendid, sh kõik ohutussümbolid, nagu „OHT“, „HOIATUS“ ja „ETTEVAATUST“. Kui allpool loetletud juhiseid ei järgita, võib tagajärjeks olla elektrilöök, tulekahju ja/või rasked kehavigastused.

OHUTUSJUHISED

Sel lehel on kujutatud ja kirjeldatud ohutussümbolit, mida võib käesolevalt tootelt leida. Enne, kui üritate masinat kokku panna ja kasutada, lugege, tehke omale selgeks ja järgige kõiki juhiseid.

	Ohutusteade	Teie turvalisusega seotud ettevaatusabinõud
	Lugege kasutusjuhendit	Vigastuste ohu vähendamiseks peab kasutaja enne toote kasutamist kasutusjuhendit lugema.
	Sisekasutus	Kasutage seda seadet ainult sisetingimustes.
	II klassi konstruktsioon	Topeltisolatsiooniga konstruktsioon

ET

	Bluetooth®	Bluetooth®-i sümbol
	Kaitsmeühendused	Ajaviitega miniatuurne kaitsmeühendus
	CE	Toode vastab kohaldatavatele EÜ direktiividele.
	UKCA	Toode vastab kohaldatavatele Ühendkuningriigi õigusaktidele.
	WEEE	Elektriseadmete jäätmeid ei tohi visata olmejäätmete hulka. Viige volitatud taaskäitleja juurde.
	Vahelduvvool	Voolu tüüp või omadus
	Alalisvool	Voolu tüüp või omadus
V	Volti	Pinge
A	Amprit	Voolutugevus
Hz	Hertsi	Sagedus (tsükli sekundis)
W	Vatti	Võimsus
min	Minutit	Aeg
Ah	Ampertundi	Aku maht
kg	Kilogramm	Kaal
°C	Celsius	Temperatuur

ÜLDISED

OHUTUSEESKIRJAD

▲ HOIATUS: Lugege kõiki juhiseid ja tehke need endale selgeks. Kui kõiki allpool loetletud juhiseid ei järgita, võib tagajärjeks olla elektrilöök, tulekahju ja/või tõsised isikuvigastused.

Kõigis allpool loetletud hoiatuses sisalduv mõiste „seade“ viitab juhtmega või akutoitega (juhtmata) seadmetele.

▲ HOIATUS! Turvalisuse ja vastupidavuse tagamiseks peab kõiki parandustöid läbi viima kvalifitseeritud hooldustehnik.

TÖÖPIIRKONNA OHUTUS

- **Hoidke tööpiirkond puhas ja hästi valgustatud.** Täis kuhjatud või valgustamata tööpiirkonnad võivad põhjustada õnnetusi.
- **Ärge kasutage elektritööriistu plahvatusohtlikes keskkondades, näiteks kergestisüttivate vedelike, gaaside või tolmu läheduses.** Seadmed tekitavad sädemeid, mis võivad süüdata tolmu või auru.

ELEKTRILINE OHUTUS

- **Vältige kehalist kontakti maandatud pindadega** (nt torud, radiaatorid, piirded, külmikud). Kui teie keha on maandatud, suureneb elektrilöögi oht.
- **Seadme pistikud peavad vastama pistikupesale.** Ärge kunagi muutke pistikut mingil viisil. Ärge kasutage koos maandatud seadmetega mingisuguseid üleminekuadaptereid. Muutmata pistikute ja sobivate pistikupesade kasutamine vähendab elektrilöögi ohtu.
- **Ärge jätke seadet vihma või märgade tingimuste kätte.** Vee elektritööriista sisse sattumine suurendab elektrilöögi ohtu.
- **Ärge rikkuge juhet.** Ärge kunagi kasutage juhet seadme kandmiseks, tõmbamiseks või lahtiühendamiseks. Vältige juhtme kokkupuudet kuumade objektide, õli, teravate äärte või liikuvate osadega. Kahjustatud või puntras juhe suurendab elektrilöögi ohtu.
- See jaotur töötab EGO dokiga PGX3000D, et laadida EGO akuplokke, mis on loetletud joonisel B1.
- See jaotur töötab EGO dokiga PGX1400PB, et laadida EGO akuplokke, mis on loetletud joonisel B2.

TEENINDUS

- **Laske oma seadet hooldada kvalifitseeritud remonditehnikul, kes kasutab ainult identseid originaalvaruosi.** Nii tagate, et seade oleks jätkuvalt ohtu.
- **Seadme hooldamisel kasutage ainult identseid varuosi.** Järgige käesoleva kasutusjuhendi Hoolduse lõigus toodud juhiseid. Lubamatute osade kasutamine või hooldusjuhiste eiramine võib põhjustada elektrilöögi või kehavigastuste ohtu.

JAOTURI OHUTUSJUHISED

- **Enne jaoturi kasutamist lugege läbi kõik selles juhendis sisalduvad ja laadijale, akujaoturile, akuplokile ning akut kasutavale tootele kantud juhised ja hoiatustähised, et ennetada toodete väärkasutamist ning sellest põhjustatud võimalikke vigastusi või varalisi kahjusid.**

- **Seadet ei tohi kasutada vähenenud füüsiliste, sensoorsete või vaimsete võimetega või väheste kogemuste ja teadmistega isikud (sh. lapsed), välja arvatud juhul, kui nende turvalisuse eest vastutav isik on taganud piisava järelevalve ja juhendamise vastava seadme kasutamise kohta. Lastele tuleb õpetada, et nad ei tohi seadmega mängida.**
- **Kui toitejuhe on kahjustatud, peab tootja, tootja hooldustehnik või mõni teine sarnase kvalifikatsiooniga isik selle ohu vältimiseks välja vahetama.**
- Seda seadet on lubatud kasutada vähemalt 8-aastastel lastel ning vaimse või füüsilise puudega isikutel või inimestel, kellel puudub kogemus või erialased teadmised, eeldusel, et neile isikutele on tagatud järelevalve või nõustamine seadme ohtu kasutamise osas ning seadmega töötades esineda võivate ohtude kohta. Lapsed ei tohi seadmega mängida. Lapsed ei tohi seadet hooldada ega puhastada ilma järelevalveta.
- **Ärge kasutage jaoturit välistingimustes ning vältige märgi või niiskeid keskkondi.** Kui jaoturisse satub vett, suureneb elektrilöögi oht.
- **Ärge käsitlege jaoturit, sealhulgas jaoturi pistikut ja jaoturi klemme märgade kättega.**
- **Kui kasutate varuosi, mida ei soovita ega müü akujaoturi tootja, võib see põhjustada tulekahju, elektrilöögi või inimestele vigastusi.**
- **Kasutage laadimiseks ainult tootja poolt ette nähtud jaotureid.** Akujaotur, mis sobib teatud tüüpi akuplokile, võib põhjustada tulekahjuohtu, kui kasutada seda mõne teise akuplokiga.
- **Ärge rikkuge juhet ega jaoturit.** Ärge kasutage juhet jaoturi kandmiseks. Ärge tõmmake seadme jaoturi küljest eemaldamiseks seadme juhet. Nii võite kahjustada juhet või jaoturit ja tekitada elektrilöögi ohtu. Kahjustatud juhe tuleb koheselt välja vahetada.
- **Veenduge, et juhe on paigutatud nii, et sellele ei saa peale astuda, selle otsa ei saa komistada ning see ei saa kokku puutuda teravate äärte ega liikuvate detailidega.** Vastasel juhul võite juhet kahjustada või liigselt kulutada. Nii vähendate juhuslike kukkumiste riski, mis võivad põhjustada vigastusi või kahjustada juhet, mille tulemusena võite saada elektrilöögi.
- **Vältige juhtme ja jaoturi kokkupuudet kuumade objektidega, sest need kokkupuuted võivad kahjustada korpust või sisemisi detaile.**
- **Ärge laske bensiinil, õlidel, nafta baasil toodetel jms plastosadega kokku puutuda.** Need ained sisaldavad kemikaale, mis võivad plastikut vigastada, nõrgestada või hävitada.

ET

- **Ärge kasutage jaoturit, kui selle juhe või pistik on kahjustatud, sest nii võite põhjustada lühise või saada elektrilöögi.** Kahjustatud jaotur vahetage või laske remontida kvalifitseeritud tehnikul EGO ametlikus hoolduskeskuses.
- **Ärge kasutage jaoturit, kui see on saanud löögi, maha kukkunud või muul viisil kahjustatud.** Viige see volitatud hooldustehniku juurde kontrolli, et otsustada, kas jaotur on piisavalt heas töökorras.
- **Ärge võtke jaoturit lahti.** Kui seadet on vaja hooldada või remontida, viige see volitatud hooldustehniku juurde. Ebakorrektselt kokku monteeritud seade võib põhjustada elektrilöögi või tulekahju.
- **Elektrilöögi vältimiseks eemaldage jaotur vooluvõrgust enne seadme hooldamist või puhastamist.**
- **Kui te jaoturit ei kasuta, eemaldage see vooluvõrgust.** See vähendab elektrilöögi ja kahjustuste ohtu, kui jaoturi avasse peaks kukkuma metallosakesi. Samuti väldite niimoodi võimalikke pingekõikumisest tulenevaid jaoturi kahjustusi.
- **Elektrilöögi oht.** Ärge puudutage pistikupesa isoleerimata osa ega aku isoleerimata klemme.
- **Vigastuste ohu vähendamiseks tuleb olla väga ettevaatlik, kui kasutate seadet laste läheduses.**
- **Elektrilöögi ohu vähendamiseks ärge pange jaoturit vette ega ühegi teise vedelikku sisse.** Ärge paigutage ega hoiustage seadet kohas, kust see võib vanni või kraanikaussi kukkuda.
- **Laadimise ajal tuleb akuplokiid paigutada hästiventileeritavasse kohta** (akuplokkide jaoturitele, mis eraldavad normaalse laadimise ajal atmosfääri gaase).
- **Hoidke need juhised alles.** Lugege juhendit sageli ning kasutage seda masinat kasutavate isikute väljaõpetamiseks. Kui te seadet kellelegi laenate, andke sellega kaasa ka käesolev kasutusjuhend, et vältida seadme väärkasutamist ja võimalikke vigastusi.

ET

PIKENDUSJUHTMED

⚠ HOIATUS! PIKENDUSJUHE EI TOHI KASUTADA, KUI SEE EI OLE HÄDAVAJALIK. Vale pikendusjuhtme kasutamine võib põhjustada tule- ja elektrilöögi ohtu. Kui peate kasutama pikendusjuhet, veenduge järgmises.

- Pikendusjuhtme pistiku tihvid on sama arvu, suuruse ja kujuga kui jaoturi pistikut.
- Juhe on korralikult ühendatud ja heas elektrilises seisukorras.

- Suurus on piisavalt suur jaoturi AC-voolutugevuse jaoks, nagu on kirjeldatud allpool.

Juhtme pikkus (meetrites)	15 m	30 m
Juhtme suurus (mm ²)	0,75 mm ²	0,75 mm ²

- Pikendusjuhe on ajutine lahendus. Liigutage jaotur standardpesasse niipea, kui töö on lõpule viidud.
- Ärge kunagi ühendage pikendusjuhtmega rohkem kui ühte jaoturit või muud seadet.
- Ärge kunagi kasutage pikendusjuhet, mille võimsus on madalam kui teie jaoturi andmesildil märgitud võimsus.
- Ärge ühendage (aheldage) pikendusjuhtmeid.

HOIDKE SEE KASUTUSJUHE ALLES!

TEHNILISED ANDMED

Jaoturi sisend	220—240 V ~, 50/60 Hz, 1600 W
USB-väljund	56 V  , Max 24 A
Ühilduv dokk	PGX3000D
Ühilduv akupank	PGX1400PB
Laadimisaeg	Ligikaudu 45 min 3 x BA2800T (5,0 Ah) puhul 100 min 3 x BA6720T (12,0 Ah) puhul 170 min HC2240T jaoks (40,0 Ah)+ puhul 2 x BA4200T (7,5 Ah)
Soovitatav laadimistemperatuur	5–40 °C
Soovituslik hoiustamise temperatuur	-20–70 °C
Jaoturi kaal	5,2 kg

SOOVITATUD TARVIKUD

⚠ HOIATUS! Hooldusel ja remontimisel kasutage vaid allpool loetletutega identseid varuosi. Algele tootespetsifikatsioonile mittevastavate varuosade kasutamine võib põhjustada häireid seadme töös ja puudujääke ohtudes.

OSA NIMI	MUDELI NUMBER
PGX™ E-Tracki paigalduskomplekt	AEK1000

KIRJELDUS

TUNNE OMA JAOTURID (joonis A)

1. Jaoturi oleku indikaator
2. Bluetooth®/WiFi-nupp
3. Bluetooth®/WiFi-indikaator
4. Toitejuhe
5. Mansett
6. Konnektor
7. Kummist plokk (2)
8. Seinalekinnitamise auk (4)
- 9*. Doki oleku indikaator
- 10*. Akusahtli oleku indikaator doki jaoks (3)
- 11*. Akupanga AC oleku indikaator
- 12*. Akusahtli oleku indikaator akupanga jaoks (3)

* EI KUULU KOMPLEKTI

KASUTAMINE

AKUPLOKKIDE LAADIMINE

PGX™ 1600 W jaotur on mõeldud selleks, et laadida EGO akuplokke, mis on paigaldatud EGO PGX™ 3-PORDILISSE DOKKI PGX3000D ja/või selleks, et laadida EGO akuplokke, mis on paigaldatud EGO PGX™ AKUPANKA PGX1400PB. Lugege doki ja akupangaga kaasas olevat kasutusjuhendit.

MÄRKUS. Liitumioon-akuplokid tarnitakse osaliselt laetuna. Enne esmakordset kasutamist tuleb akuplokid täielikult täis laadida.

- Veenduge, et vooluvõrgu kaitsme või kaitseliitli nimitugevus on vähemalt 10 amprit.
- Vältige oksüdeerunud või kahjustatud pooluste osadega pistikupesa kasutamist.
- **Laadimise ajal tuleb akuplokid paigutada hästiventileeritavasse kohta** (akuplokkide jaoturitele, mis eraldavad normaalse laadimise ajal atmosfääri gaase).

Jaoturi ühilduvus doki ja/või akupangaga (joonis C)

Joonis D1 näitab, kuidas akuplokke dokkide kaudu laadida.

1. Lükake jaoturi konektori ääri dokki, kuni kuulete klõpsatust, nagu on näidatud joonisel D1 (samm 1).

MÄRKUS. Jaoturi lahtiühendamine dokist, nagu on näidatud joonisel. D2.

2. Ühendage dokk järgmise dokiga samamoodi (samm 2).
3. Ühendage jaotur toiteallikaga (samm 3). Jaoturi oleku indikaator ja doki oleku indikaator põlevad roheliselt, mis näitab, et jaotur ja dokk töötavad korralikult ning saavad akuplokki laadida.
4. Joondage akuploki ülestõstetud sooned ühes doki akusahtlisse olevate kinnituspiludega. Lükake akuplokk alla akusahtlisse (samm 4). Aku vabastamise nupp tõuseb, mis näitab, et akuplokk on kindlalt kinnitatud.
5. Jaotur suhtleb dokki paigaldatud akuplokkiga, et hinnata akuploki seisukorda. Kui akuplokk vastab laadimistingimustele, hakkab jaotur akuplokki laadima ja jaoturi oleku indikaator ning akusahtli oleku indikaator (sisestatud akuploki kohal) vilgub roheliselt.
6. Sisestage dokkidesse rohkem akuplokke.
7. Rohkemate dokkide ühendamisel jaoturiga varustab jaotur dokke toitega läheduse järjekorras — kõigepealt annab jaotur toidet lähemale dokile. Viikuv roheline akusahtli olek aitab tuvastada, milline aku praegu laadib.

8. Kui akuplokid on täielikult laetud, siis jaoturi oleku indikaator ja akusahtli oleku indikaatorid põlevad roheliselt. Akuplokkide „kütusemõõdikud“ kustuvad. Soovitav on jaotur toiteallikast lahti ühendada, kui seda pikemat aega ei kasutata.

























MÄRKUS.

- Täielikult laetud akuploki oluliselt vähenenud tööaeg viitab sellele, et akuplokkide tööiga hakkab lõppema ja need tuleks välja vahetada.
- Jaotur, dokk ja akupank võivad laadimise ajal soojeneda. See on normaalse töö osa. Laadige akuplokki hea ventilatsiooniga kohas.

MÄRKUS. Samas dokis/akupangas olevate akuplokkide laadimisjärjestuse kohta vaadake EGO doki PGX3000D ja EGO akupanga PGX1400PB kasutusjuhendit.

ET

Jaoturi, doki ja akupanga indikaatorid

JAOTUR		DOKK		AKUPANK	
Jaoturi olek	Jaoturi oleku indikaator	Doki oleku indikaator	Akusahtli oleku indikaator	AC oleku indikaator	Akusahtli oleku indikaator
Ooterežiim (akut ei laadita)	 Pidev roheline.	 Pidev roheline.	Väljas	 Pidev roheline.	Väljas
Tavarežiimis laadimine	 Vilkuv roheline	 Pidev roheline.	 Roheline vilkumine laaditava(te) akuploki (akuplokkide) kohal	 Pidev roheline.	 Roheline vilkumine laaditava(te) akuploki (akuplokkide) kohal
Aeglane laadimine, kui jaoturi temperatuur on 40–60 °C	 Vilkuv oranž	 Pidev roheline.	 Roheline vilkumine laaditava(te) akuploki (akuplokkide) kohal	 Pidev roheline.	 Roheline vilkumine laaditava(te) akuploki (akuplokkide) kohal
Täielikult laetud	 Pidev roheline.	 Pidev roheline.	 Pidev roheline täielikult laaditud akuploki (akuplokkide) kohal	 Pidev roheline.	 Pidev roheline täielikult laaditud akuploki (akuplokkide) kohal
Jaotur on liiga kuum või liiga külm	 Pidev punane	Väljas	Väljas	Väljas	Väljas
Jaoturi tõrge	 Vilkuv punane	Väljas	Väljas	Väljas	Väljas
Jaotur töötab normaalselt. Kuuma või külma akuploki laadimine	 Pidev roheline.	 Pidev roheline.	 Pidev punane laaditava(te) akuploki (akuplokkide) kohal	 Pidev roheline.	 Pidev punane laaditava(te) akuploki (akuplokkide) kohal

ET

KUUMA VÕI KÜLMA AKUPLOKI LAADIMINE

Kui laadimisdokis olev akuplokk on tavapärasest temperatuurivahemikust väljas, põleb vastav akusahtli oleku indikaator punaselt ja akuploki vooluindikaator kustub. Kui akuplokk jahtub või soojeneb normaalse temperatuurivahemikuni, jätkub akuploki laadimine automaatselt.

AKUPLOKI VÕI DOKI/AKUPANGA VIGA

Kui avastatakse akuploki viga, vilgub vastav akusahtli oleku indikaator punasena ja akuploki toiteindikaator lülitub välja.

1. Võtke akuplokk dokist/akupangast välja ja pange uuesti tagasi. Kui akusahtli oleku indikaator vilgub endiselt punasena, proovige laadida mõnda teist akuplokki, mis on teadaolevalt funktsionaalne.
2. Kui uut akuplokki saab normaalselt laadida, on algne akuplokk vigane.
3. Kui akusahtli oleku indikaator vilgub pärast funktsionaalse akuploki laadimise katset punaselt, lähtestage jaotur, eraldades jaoturi toiteallikast ja oodates, kuni jaoturi oleku indikaator kustub. Seejärel ühendage pistik uuesti vooluvõrku.
4. Kui akusahtli oleku indikaator vilgub pärast kolmandat sammu endiselt punaselt, võib dokki/akupank olla vigane.

JAOTURI PAIGALDAMINE

Seinale kinnitamise augud

1. Veenduge, et kaks kummist ploki sobituvad jaoturi tagaosas olevasse ülemisse pessa (joonis E1).
2. Kasutage nelja M5, vähemalt 76 mm pikkusega kruvi ja seibi (ei kuulu komplekti), et jaotur turvaliselt seinale külge paigaldada (joonis E2).

MÄRKUS. Paigalduspind peab olema vähemalt 19 mm paksusega, et maksimeerida jaoturi kinnitustugevust.

Paigaldamine E-tracki alusele (komplekt müüakse eraldi) (joonis F)

F-1	E-tracki klamber (2)
F-2	E-tracki alus
F-3	Kummist pörkeraud (2)
F-4	Poldi- ja seibikomplekt (2)

Jaoturi paigaldamiseks E-tracki aluse külge on vaja EGO E-tracki paigalduskomplekti.

1. Ühendage jaotur vooluvõrgust lahti.
2. Eemaldage kaks kummist ploki, nagu on näidatud joonisel E1.

3. Paigaldage E-tracki klambrid (kuuluvad komplekti) süvistatud piirkondadesse (kus ei ole kummiplokke), nagu on näidatud joonisel F.
4. Kinnitage iga E-tracki klamber jaoturi külge, kasutades M5 poldi- ja seibikomplekti (kuuluvad komplekti).
5. Paigaldage kaks kummist ploki (kuuluvad komplekti) jaoturi tagaküljel olevatesse välimistes alumistes piludesse.
6. Kinnitage jaotur E-tracki külge, kasutades E-tracki klambreid, nagu näidatud, ja veenduge, et jaotur on aluse külge kinnitatud.
7. Jaoturi eemaldamiseks E-tracki aluselt vajutage E-tracki klambri vabastushoobasid ja tõmmake jaotur eemale.

MÄRKUS. E-tracki klambri auk võib toimida vargusvastase seadmena, kui kasutate tabalukku (ei kuulu komplekti). Ahela läbimõõduvahemik on 5-7 mm.

SIDETEHNOLOGIA

Et saada teavet või tutvuda kogu meie ühendatud toodete ja teenuste valikuga (sealhulgas ühendamisjuhistega), skannige allpool olev QR-kood või külastage veebilehte www.egopowerplus.eu/connect.



HOOLDUS

⚠ HOIATUS! Tõsiste kehavigastuste vältimiseks ühendage jaotur alati puhastamise või hoolduse ajal vooluvõrgust lahti ja eemaldage akuplokk (akuplokkid) dokist.

⚠ HOIATUS! Jaoturi puhastamiseks ei ole soovitatav kasutada kuiva suruõhku. Kui kokkusurutud õhu kasutamine on ainus võimalik viis, kandke jaoturi puhastamise ajal kindlasti näokaitset või külgkaitsetega kaitseprille. Kui tööpiirkond on tolmune, kandke ka tolumumaski.

⚠ HOIATUS: Kui toitejuhe on kahjustatud, peab tootja, tootja hooldustehnik või mõni teine sarnase kvalifikatsiooniga isik selle ohu vältimiseks välja vahetama.

ÜLDHOOLDUS

Vältige plastosade puhastamisel lahustite kasutamist. Enamik plastmaterjalid on vastuvõtlikud müügil olevatest lahustitest tulenevatele kahjustustele.

Kasutage mustuse, tolmu, õli, määrdet jms eemaldamiseks puhast lappi.

⚠ HOIATUS: Ärge kunagi laske pidurivedelikel, bensiinil, nafta baasil toodetel, läbitungivatel õlidel jms puutuda kokku plastosadega. Kemikaalid võivad plasti kahjustada, nõrgendada või hävitada, mille tagajärjeks võib olla raske kehavigastus.

⚠ HOIATUS! Remondiks võib kasutada ainult identseid EGO originaalvaruosi. Mis tahes muude osade kasutamine võib põhjustada ohtlikke olukordi või seadet vigastada. Turvalisuse ja usaldusväärsuse tagamiseks peab kõiki parandustöid läbi viima kvalifitseeritud hooldustehnik EGO hoolduskeskuses. Kui seadet ei kasutata, hoidke seda sisetingimustes.

KESKONNAKAITSE



Elektriseadmeid ei tohi visata sorteerimata olmeprügi hulka; selliseid jäätmeid tuleb koguda eraldi.

Olemasolevate kogumissüsteemide kohta saate teavet kohalikest omavalitsusest.

Kui elektriseadmed maetakse maa sisse või viiakse prügimäele, võivad ohtlikud ained põhjavette lekkida ja toiduahelasse sattuda ning teie tervist ja heaolu kahjustada.

TÖRKEOTSING

PROBLEEM	PÕHJUS	LAHENDUS
Jaoturi oleku indikaator vilgub oranžilt.	Jaotur laeb aeglaselt, kui jaoturi temperatuur on 40 - 60 °C, mis on normaalne töötemperatuur.	Midagi pole vaja ette võtta.
Jaoturi oleku indikaator vilgub punaselt.	<ol style="list-style-type: none"> 1. Jaoturi väljundi ülevool. 2. Jaoturi ventilaator on blokeeritud või kahjustatud. 3. Vahelduvvoolu sisendi alapinge. 	<ol style="list-style-type: none"> 1. Jaoturi lähtestamiseks eemaldage jaotur toiteallikast ja oodake, kuni jaoturi oleku indikaator kustub, seejärel ühendage pistik uuesti toiteallikaga. Kui see ei tööta, siis võtke ühendust EGO klienditeenindusega. 2. Eemaldage jaotur, raputage jaoturit kergelt ja ühendage see uuesti toiteallikaga, et näha, kas jaotur töötab nüüd normaalselt. Kui see ei tööta, siis võtke ühendust EGO klienditeenindusega. 3. Midagi pole vaja ette võtta. Jaotur jätkab laadimist pärast vahelduvvoolu sisendpinge stabiilsust. Kui vahelduvvoolu sisendpinge ei mitme katse järel stabiilne, eemaldage jaotur toiteallikast ja oodake, kuni jaoturi oleku indikaator kustub, seejärel ühendage pistik uuesti toiteallikaga.
Jaoturi oleku indikaator põleb punaselt.	<ol style="list-style-type: none"> 1. Jaotur on liiga kuum. 2. Jaotur on liiga külm. 	<ol style="list-style-type: none"> 1. Eemaldage jaotur toiteallikast ja oodake, kuni jaotur jahtub, seejärel ühendage pistik uuesti toiteallikaga. Kui see ei tööta, siis võtke ühendust EGO klienditeenindusega. 2. Laske jaoturil soojeneda. Laadimine jätkub, kui jaotur taastab normaalse temperatuuri.
<p>Akusahti oleku indikaator ühe aku kohal põleb punaselt.</p> <p>Jaoturi oleku indikaator on roheline.</p>	Akuplokk on liiga kuum või liiga külm.	Laske akuplokil jahtuda või soojeneda. Laadimine jätkub, kui akuploki temperatuur on taas normaalne.
<p>Doki/akupanga oleku indikaator kustub.</p> <p>Jaoturi oleku indikaator põleb roheliselt.</p>	<ol style="list-style-type: none"> 1. Halb ühendus jaoturi ja doki/akupanga vahel. 2. Vigane jaoturi dokk/akupank. 	<ol style="list-style-type: none"> 1. Proovige jaoturi pistik lahti ühendada ja see uuesti doki/akupanga külge ühendada. 2. Doki/akupanga asendamiseks võtke ühendust EGO teeninduskeskusega.

ET

PROBLEEM	PÕHJUS	LAHENDUS
<p>Akusahtli oleku indikaator ühe aku kohal vilgub punaselt. Jaoturi oleku indikaator on roheline.</p>	<p>Akuplokk või üks kolmest doki/akupanga akusahtlist on vigane.</p>	<ol style="list-style-type: none"> Võtke akuplokk jaoturi dokist/akupangast välja ja pange uuesti tagasi. Kui akusahtli oleku indikaator vilgub endiselt punaselt, proovige laadida mõnda muud akuplokki. Kui uut akuplokki saab normaalselt laadida, on algne akuplokk vigane. Kui akusahtli oleku indikaator vilgub pärast akuploki vahetamist punasena, lähtestage jaotur, eraldades jaoturi toiteallikast ja oodates, kuni jaoturi oleku indikaator kustub, siis ühendage pistik uuesti toiteallikaga. <p>Kui akusahtli oleku indikaator vilgub pärast kolmandat sammu endiselt punaselt, võib doki/akupank olla vigane. Võtke ühendust EGO klienditeenindusega.</p>
<p>Doki oleku indikaator ja kogu akusahtli oleku indikaator vilguvad punaselt.</p>	<p>Dokk on vigane.</p>	<p>Doki vahetamiseks võtke ühendust EGO teeninduskeskusega.</p>
<p>Akupanga oleku indikaator vilgub punasena.</p>	<p>Akupank on vigane.</p>	<p>Akupanga vahetamiseks võtke ühendust EGO teeninduskeskusega.</p>
	<p>Akupanga ventilaator on blokeeritud või kahjustatud.</p>	<p>Hoolduseks või vahetamiseks võtke ühendust EGO teeninduskeskusega.</p>

GARANTII

EGO GARANTIIPÕHIMÕTTED

Täielikud EGO garantiitingimused leiate veebilehelt egopowerplus.eu.

ET

ПРОЧИТАЙТЕ ВСІ ІНСТРУКЦІЇ!



ПРОЧИТАЙТЕ ПОСІБНИК З ЕКСПЛУАТАЦІЇ

▲ ПРИМІТКА. Ці інструкції також доступні в альтернативному форматі, наприклад на веб-сайті.

▲ ПОПЕРЕДЖЕННЯ. Для гарантування безпеки та надійності всі ремонтні роботи повинен проводити кваліфікований технічний спеціаліст.

СИМВОЛИ, ЩО СТОСУЮТЬСЯ БЕЗПЕКИ

Мета символів, пов'язаних із безпекою, – привернути вашу увагу до можливих небезпек. Символи безпеки та їхнє пояснення заслуговують на вашу пильну увагу та розуміння. Символи попереджень самі по собі не усувають будь-якої небезпеки. Інструкції та попередження, які вони надають, не замінюють належних заходів щодо запобігання аваріям.

▲ ПОПЕРЕДЖЕННЯ. Перш ніж користуватися цим виробом, обов'язково ознайомтеся з усіма інструкціями з безпеки, наведеними в цьому посібнику користувача, зокрема з усіма символами попереджень, такими як «НЕБЕЗПЕКА», «ПОПЕРЕДЖЕННЯ» та «ЗАСТЕРЕЖЕННЯ». Недотримання наведених нижче вказівок може спричинити ураження електричним струмом, пожежу та/або серйозні травми.

ПРАВИЛА ТЕХНІКИ БЕЗПЕКИ

На цій сторінці зображено та описано символи, пов'язані з безпекою, які можуть відобразитися на цьому виробі. Перш ніж намагатися зібрати та експлуатувати його, ознайомтеся з усіма інструкціями на інструменті та дотримуйтесь їх.

	Попередження щодо безпеки	Запобіжні заходи, що стосуються вашої безпеки
--	---------------------------	---

	Прочитайте посібник з експлуатації	З метою зменшення ризику отримання травм користувач повинен прочитати посібник з експлуатації.
	Використання в приміщенні	Цей пристрій можна використовувати лише в приміщенні
	Конструкція класу II	Конструкція з подвійною ізоляцією
	Bluetooth®	Символ Bluetooth®
	Плавкі запобіжники T25A	Мініатюрний плавкий запобіжник із затримкою спрацювання
	CE	Цей виріб відповідає чинним директивам ЄС.
	UKCA	Цей виріб відповідає чинному законодавству Великобританії.
	WEEE	Відходи електричних виробів не слід викидати разом із побутовим сміттям. Зверніться до авторизованого пункту переробки.
	Змінний струм	Тип або характеристика струму
	Постійний струм	Тип або характеристика струму
V	Вольти	Напруга
A	Амperi	Струм
Hz	Герци	Частота (число циклів за секунду)
W	Вати	Потужність
min	Хвилини	Час
Ah	Ампер-години	Ємність акумулятора
kg	Кілограми	Вага
°C	Градуси Цельсія	Температура

UK

ЗАГАЛЬНІ ВКАЗІВКИ З ТЕХНІКИ БЕЗПЕКИ

⚠ ПОПЕРЕДЖЕННЯ. Ознайомтеся з усіма інструкціями. Недотримання наведених нижче вказівок може спричинити ураження електричним струмом, пожежу та/або серйозні травми.

Термін «прилад» у всіх попередженнях, наведених нижче, означає дротові прилади або прилади, що працюють від акумулятора (бездротові).

⚠ ПОПЕРЕДЖЕННЯ. Для гарантування безпеки та надійності всі ремонтні роботи повинен проводити кваліфікований технічний спеціаліст.

БЕЗПЕКА В РОБОЧІЙ ЗОНІ

- **Робоча зона має бути чистою й добре освітленою.** Неприбрана або погано освітлена робоча зона може стати причиною нещасного випадку.
- **Не працюйте з приладами у вибухонебезпечному середовищі, наприклад за наявності легкозаймистих рідин, газів або пилу.** Під час роботи приладу утворюються іскри, від яких можуть зайнятися пил або випари.

ЕЛЕКТРОБЕЗПЕКА

- **Уникайте контакту частин тіла із заземленими поверхнями,** такими як труби, батареї, плити й холодильники. У разі заземлення тіла зростає ризик ураження електричним струмом.
- **Штепсельні вилки мають відповідати розетці.** Ніколи не змінюйте штепсельну вилку в будь-який спосіб. Не використовуйте жодні штепсель-перехідники для роботи з заземленими приладами. Штепселі та розетки, у які не вносилися зміни, зменшують ризик ураження електричним струмом.
- **Не піддавайте прилади дії дощу або сирості.** Вода, що потрапила в прилад, підвищує ризик ураження електричним струмом.
- **Не використовуйте шнур не за призначенням.** Ніколи не використовуйте шнур для перенесення, витягування або відключення приладу від електромережі. Тримайте шнур подалі від джерел тепла, мастил, гострих країв або рухомих деталей. Пошкоджені або заплутані шнури живлення підвищують ризик ураження електричним струмом.
- Цей хаб може працювати з док-станцією EGO Dock PGX3000D для заряджання акумуляторів EGO, перелічених на рис. B1.

- Цей хаб може працювати з павербанком EGO Power bank PGX1400PB для заряджання акумуляторів EGO, перелічених на рис. B2.

СЕРВІС

- **Обслуговування приладу повинен виконувати кваліфікований ремонтник із використанням лише ідентичних запасних частин.** Це забезпечить надійну роботу приладу.
- **Під час обслуговування приладу використовуйте тільки ідентичні запасні частини. Дотримуйтесь інструкцій у розділі «Технічне обслуговування» цього посібника.** Використання недозволених деталей або невиконання інструкцій із технічного обслуговування може спричинити ризик ураження струмом або травми.

ПРАВИЛА ТЕХНІКИ БЕЗПЕКИ ХАБА

- **Перш ніж користуватися хабом,** ознайомтеся з усіма інструкціями та попереджувальними позначками в цьому посібнику, а також на хабі, акумуляторі та виробі, у якому використовується акумулятор, щоб запобігти неналежному використанню виробів та можливим травмам або пошкодженню майна.
- Цей прилад не призначено для використання особами (зокрема дітьми) з обмеженими фізичними, сенсорними чи розумовими можливостями, або такими, що мають недостатньо досвіду або знань, окрім випадків, якщо вони використовують прилад під наглядом або були проінструктовані стосовно його використання особою, відповідальною за їхню безпеку. Діти повинні бути під наглядом, щоб вони не бавилися з приладом.
- **Якщо шнур живлення пошкоджений, то, щоб запобігти ураженню електричним струмом, його повинен замінити виробник, його технічний представник або спеціаліст аналогічної кваліфікації.**
- Цей інструмент можуть використовувати діти старші 8 років та особи зі зменшеними фізичними, сенсорними та ментальними можливостями або котрим бракує досвіду та знань, якщо їм забезпечено нагляд та надано інструкції щодо безпечного користування інструментом і якщо вони розуміють можливу небезпеку. Дітям забороняється гратись з машиною. Дітям забороняється без нагляду чистити та обслуговувати прилад.

- Не використовуйте хаб поза приміщенням і не піддавайте умовам підвищеної вологості. Вода, що потрапила в хаб, підвищує ризик ураження електричним струмом.
- Не торкайтеся хаба, зокрема його вилки та клем, мокрими руками.
- Використання приладдя, яке не рекомендує й не продає виробник хаба, може призвести до пожежі, ураження електричним струмом або травми.
- Заряджайте лише за допомогою хаба, вказаного виробником. Хаб, який підходить для акумуляторів одного виду, може спричинити ризик пожежі у випадку його використання з іншим акумулятором.
- Поводьтесь обережно зі шнуром живлення або хабом. Ніколи не використовуйте шнур для перенесення хаба. Не витягуйте шнур хаба, щоб вийняти вилку з розетки. Можуть виникнути пошкодження шнура або хаба та становити небезпеку ураження електричним струмом. Замініть пошкоджені шнури негайно.
- Переконайтеся, що шнур розташовано таким чином, що ніхто на нього не наступить, не перечепиться, він не контактуватиме з гострими краями або рухомими частинами і не піддаватиметься іншим пошкодженням чи ударам. Це зменшить ризик випадкового падіння, що може спричинити травми, пошкодження шнура та ураження електричним струмом.
- Тримайте шнур і хаб подалі від джерел тепла, щоб запобігти пошкодженню корпусу або внутрішніх деталей.
- Ніколи не допускайте контакту пластмасових частин із паливом, оліями, нафтопродуктами тощо. Ці матеріали містять хімікати, які можуть пошкодити, ослабити або знищити пластик.
- Не використовуйте хаб із пошкодженим шнуром або штепселем, що може спричинити коротке замикання та ураження електричним струмом. У разі пошкодження хаба слід відремонтувати або замінити в авторизованому сервісному центрі EGO.
- Не використовуйте хаб, якщо він отримав різкий удар, упав або отримав будь-які інші пошкодження. Віднесіть його в авторизований сервісний центр для перевірки електросхеми, щоб визначити, чи хаб перебуває в хорошому робочому стані.
- Не розбирайте хаб. У разі виникнення потреби в обслуговуванні чи ремонті віднесіть його до вповноваженого сервісного центру. Неправильне

збирання зарядного пристрою може призвести до ураження електричним струмом чи пожежі.

- Перш ніж здійснювати будь-яке технічне обслуговування або чищення, відключіть хаб від електричної розетки, щоб зменшити ризик ураження електричним струмом.
- Відключайте хаб від джерела живлення, коли він не використовується. Це зменшить ризик ураження електричним струмом або пошкодження хаба внаслідок потрапляння металевих предметів в отвір. Це також допоможе запобігти пошкодженню хаба під час стрибка напруги.
- Небезпека ураження електричним струмом. Не торкайтеся неізолюваної частини вихідного роз'єму або неізолюваної клеми акумулятора.
- Щоб зменшити ризик травмування, необхідний пильний нагляд, якщо прилад використовується поруч із дітьми.
- Щоб зменшити ризик ураження електричним струмом, не кладіть хаб у воду або іншу рідину. Не розміщуйте й не зберігайте прилад там, де він може впасти або де його можуть потягнути у ванну або раковину.
- Під час заряджання акумулятори мають бути розміщені в добре провітрюваному приміщенні (для хабів для акумуляторів, які виділяють гази в атмосферу під час звичайного заряджання).
- Збережіть цю інструкцію. Часто звертайтеся до неї та використовуйте її для інструктажу інших осіб, які можуть користуватися цим приладом. Якщо ви надаєте цей прилад іншим, надайте їм ці інструкції, щоб запобігти неналежному використанню виробу та можливим травмам.

ПODOВЖУВАЧІ

⚠ ПОПЕРЕДЖЕННЯ. ПОДОВЖУВАЧ НЕ СЛІД ВИКОРИСТОВУВАТИ БЕЗ КРАЙНЬОЇ НЕОБХІДНОСТІ. Використання невідповідного подовжувача може призвести до пожежі та ураження електричним струмом. Якщо необхідно використовувати подовжувач, переконайтеся, що:

- Штирі на вилці подовжувача мають таку ж кількість, розмір і форму, як і на вилці хаба.
- Шнур правильно підключений і перебуває в хорошому стані в плані електрики.
- Розмір достатньо великий для номінальної сили змінного струму концентратора, як зазначено нижче:

UK

Довжина шнура (метри)	15 м	30 м
Розмір шнура (мм ²)	0,75 мм ²	0,75 мм ²

- Подовжувач – це тимчасове рішення. Після завершення роботи перемістіть хаб до стандартної розетки.
- Ніколи не підключайте до подовжувача більше одного хаба або іншого пристрою.
- Ніколи не використовуйте подовжувач із номінальною потужністю, меншою за вказану на паспортній табличці хаба.
- Не з'єднуйте подовжувачі між собою.

ЗБЕРЕЖІТЬ ЦЮ ІНСТРУКЦІЮ!

ТЕХНІЧНІ ХАРАКТЕРИСТИКИ

Вхід хаба	220 – 240 В~, 50 / 60 Гц, 1600 Вт
Вихід хаба	56 В  , макс. 24 А
Сумісна док-станція	PGX3000D
Сумісний павербанк	PGX1400PB
Час зарядження	Приблизно 45 хв для 3 x BA2800T (5,0 А·год) 100 хв для 3 x BA6720T (12,0 А·год) 170 хв для HC2240T (40,0 А·год) + 2 x BA4200T (7,5 А·год)
Рекомендована температура під час зарядження	5 – 40°C
Діапазон рекомендованих температур зберігання	-20 ... +70°C
Вага хаба	5,2 кг

РЕКОМЕНДОВАНІ АКСЕСУАРИ

⚠ ПОПЕРЕДЖЕННЯ. Використовуйте лише ідентичні за частини, перелічені нижче. Використання деталей, що не відповідають характеристикам оригінального обладнання, може призвести до неналежної роботи та поставити під загрозу безпеку.

НАЗВА ДЕТАЛІ	НОМЕР МОДЕЛІ
Комплект для встановлення PGX™ E-Track	АЕК1000

ОПИС

ОЗНАЙОМЛЕННЯ З ХАБОМ (рис. А)

1. Індикатор стану хаба
2. Кнопка Bluetooth®/Wi-Fi
3. Індикатор Bluetooth®/Wi-Fi
4. Шнур живлення
5. Комір
6. Роз'єм
7. Гумовий блок (2)
8. Отвір для настінного кріплення (4)
- 9*. Індикатор стану док-станції
- 10*. Індикатор стану батарейного відсіку для док-станції (3)
- 11*. Індикатор стану змінного струму павербанка
- 12*. Індикатор стану батарейного відсіку павербанка (3)

* НЕ ВХОДИТЬ У КОМПЛЕКТ

ЕКСПЛУАТАЦІЯ

ЗАРЯДЖАННЯ АКУМУЛЯТОРІВ

Зарядний пристрій PGX™ потужністю 1600 Вт призначений для зарядження акумуляторів EGO, встановлених у 3-портову док-станцію EGO PGX™ PGX3000D, та/або для зарядження акумуляторів EGO, установлених у павербанк EGO PGX™ POWER BANK PGX1400PB. Ознайомтеся з інструкцією з експлуатації, що додається до док-станції та павербанка.

ПРИМІТКА. Літій-іонні акумулятори постачаються частково зарядженими. Перед першим використанням повністю зарядіть акумулятори.

- Переконайтеся, що запобіжник або автоматичний вимикач розетки розрахований принаймні на 10 А.
- Уникайте використання розетки з окисленими або пошкодженими полюсними наконечниками.
- Під час зарядження акумулятори мають бути розміщені в добре провітрюваному приміщенні (для хабів для акумуляторів, які виділяють газу в атмосферу під час звичайного зарядження).

UK

Сумісність хаба з док-станцією та/або павербанком (рис. С)

На рис. D1 показано, як заряджати акумуляторні батареї через док-станції:

1. Насуньте комір роз'єму хаба на док-станцію, доки не почуєте клацання, як показано на рис. D1 (крок 1).

ПРИМІТКА. Щоб від'єднати хаб від док-станції, див. на рис. D2.































2. Під'єднайте док-станцію до наступної док-станції таким же чином (крок 2).
3. Підключіть хаб до джерела живлення (крок 3). Індикатор стану хаба та індикатор стану док-станції світяться зеленим, що означає, що хаб і док-станція працюють належним чином і можуть заряджати акумулятори.
4. Сумістіть підняті ребра акумуляторної батареї з монтажними гніздами в одному з батарейних відсіків у док-станції. Посуньте акумулятор вниз у батарейний відсік (крок 4). Кнопка від'єднання акумулятора підніметься, вказуючи на те, що акумулятор надійно закріплений.
5. Хаб обмінюватиметься даними з акумулятором, установленим у док-станції, щоб оцінити його стан. Коли акумулятор відповідатиме умовам заряджання, хаб почне заряджати акумулятор, а індикатор стану хаба та індикатор стану батарейного відсіку (над установленим акумулятором) почнуть блимати зеленим.
6. Вставте більше акумуляторів у док-станції.
7. У разі підключення до хаба кількох док-станцій хаб подаватиме живлення на них у порядку черговості – першою отримуватиме живлення найближча до хаба док-станція. Блимання зеленим індикатора стану батарейного відсіку допомагає визначити, який акумулятор зараз заряджається.
8. Коли акумулятори повністю заряджені, індикатор стану хаба та індикатори стану батарейних відсіків світяться зеленим. «Показчики рівня палива» на акумуляторах згаснуть. Рекомендується відключати хаб від електромережі, якщо він не буде використовуватися протягом тривалого періоду часу.

ПРИМІТКА.



- Значно зменшений час роботи після повного заряджання акумуляторної батареї вказує на те, що акумулятор доходить до кінця терміну експлуатації і його необхідно замінити.
- Під час заряджання хаб, док-станція та павербанк можуть нагріватися. Це не виходить за рамки нормальної роботи. Заряджайте акумулятор у добре провітрюваному приміщенні.

ПРИМІТКА. Послідовність заряджання акумуляторів в одній док-станції/павербанка наведена в інструкціях з експлуатації док-станції EGO Dock PGX3000D та павербанка EGO Power bank PGX1400PB.

Індикатори хаба, док-станції та павербанка

ХАБ		ДОК-СТАНЦІЯ		ПАВЕРБАНК	
Стан хаба	Індикатор стану хаба	Індикатор стану док-станції	Індикатор(и) стану батарейного відсіку	Індикатор стану змінного струму	Індикатор(и) стану батарейного відсіку
Режим очікування (немає акумулятора для заряджання)	 Світиться зеленим	 Світиться зеленим	 Вимкнено	 Світиться зеленим	 Вимкнено
Звичайне заряджання	 Блимає зеленим	 Світиться зеленим	 Блимає зеленим над акумулятором (-ами), що заряджається.	 Світиться зеленим	 Блимає зеленим над акумулятором(-ами), що заряджається.
Заряджається повільно, якщо температура хаба 40–60°C	 Блимає оранжевим	 Світиться зеленим	 Блимає зеленим над акумулятором(-ами), що заряджається.	 Світиться зеленим	 Блимає зеленим над акумулятором(-ами), що заряджається.
Повністю заряджено	 Світиться зеленим	 Світиться зеленим	 Горить зеленим над повністю зарядженим акумулятором (акумуляторами)	 Світиться зеленим	 Горить зеленим над повністю зарядженим акумулятором (акумуляторами)
Хаб занадто гарячий або занадто холодний	 Світиться червоним	 Вимкнено	 Вимкнено	 Вимкнено	 Вимкнено
Помилка хаба	 Блимає червоним	 Вимкнено	 Вимкнено	 Вимкнено	 Вимкнено

UK

ХАБ		ДОК-СТАНЦІЯ		ПАВЕРБАНК	
Стан хаба	Індикатор стану хаба	Індикатор стану док-станції	Індикатор(и) стану батарейного відсіку	Індикатор стану змінного струму	Індикатор(и) стану батарейного відсіку
Хаб працює в штатному режимі. Зарядження гарячої або холодної акумуляторної батареї	 Світиться зеленим	 Світиться зеленим	 Горить червоним над акумулятором, що заряджається	 Світиться зеленим	 Горить червоним над акумулятором, що заряджається

ЗАРЯДЖЕННЯ ГАРЯЧОЇ АБО ХОЛОДНОЇ АКУМУЛЯТОРНОЇ БАТАРЕЇ

Якщо акумулятор у зарядній док-станції перебувають поза межами нормального температурного діапазону, відповідний індикатор стану батарейного відсіку буде світитися червоним, а індикатор живлення на акумуляторі вимкнеться. Коли акумуляторна батарея охолоне або нагріється до нормального температурного діапазону, зарядження акумулятора відновиться автоматично.

ПОМИЛКА АКУМУЛЯТОРА АБО ДОК-СТАНЦІЇ ПАВЕРБАНКА

Якщо виявлено помилку акумулятора, відповідний індикатор стану батарейного відсіку почне блимати червоним кольором, а індикатор живлення на акумуляторі вимкнеться.

- Вийміть і знову вставте акумулятор у док-станцію/павербанк. Якщо індикатор стану батарейного відсіку продовжує блимати червоним, спробуйте зарядити інший акумулятор, про який відомо, що він справний.
- Якщо новий замінений акумулятор заряджається нормально, це означає, що оригінальний акумулятор несправний.
- Якщо після спроби зарядити справний акумулятор індикатор стану батарейного відсіку продовжує блимати червоним, перезавантажте хаб, від'єднавши його від електромережі та дочекавшись, доки індикатор стану хаба згасне. Потім знову підключіть вилку до джерела живлення.
- Якщо після виконання кроку 3 індикатор стану батарейного відсіку продовжує блимати червоним, можливо, док-станція/павербанк несправний.

УСТАНОВЛЕННЯ ХАБА

Отвори для настінного кріплення

- Переконайтеся, що два гумові блоки увійшли у верхні пази задньої частини хаба (рис. E1).
- За допомогою чотирьох гвинтів М5 довжиною не менше ніж 76 мм і шайб (не входять до комплекту) надійно закріпіть хаб на стіні (рис. E2).

ПРИМІТКА. Монтажна поверхня має бути завтовшки не менше ніж 19 мм, щоб максимально утримувати хаб.

Кріплення на рейку E-track (комплект продається окремо) (рис. F)

F-1	Затискач E-track (2)
F-2	Рейка E-track
F-3	Гумовий бампер (2)
F-4	Комплект болтів і шайб (2)

Монтажний комплект EGO E-track необхідний для встановлення хаба на рейку E-Track.

- Від'єднайте хаб від розетки.
- Зніміть два гумові блоки, показані на рис. E1.
- Установіть затискачі E-track (входять у комплект) у поглиблення (звільнені гумовими блоками), як показано на рис. F.
- Закріпіть кожен затискач E-track на хабі з використанням набору болтів і шайб М5 за допомогою монтажного інструмента (входить у комплект).
- Вставте два гумові бампери (входять у комплект) у зовнішні нижні прорізи на задній панелі хаба.
- Закріпіть хаб на рейці E-rack за допомогою затискачів E-track, як показано на рисунку, і

UK

переконайтеся, що хаб надійно закріплений на рейці.

7. Щоб зняти хаб із рейки E-track, натисніть важелі розблокування на затискачах E-track і потягніть хаб вбік.

ПРИМІТКА. Отвір у затискачі E-track може функціонувати як протиіскний пристрій із використанням навісного замка (не входить у комплект). Діапазон діаметрів дужок – 5–7 мм.

КОМУНІКАЦІЙНА ТЕХНОЛОГІЯ

Для отримання інформації про повний спектр під'єднаних продуктів і послуг, зокрема інструкцій із підключення, відскануйте QR-код нижче або відвідайте сайт www.egopowerplus.eu/connect.



ОБСЛУГОВУВАННЯ

⚠ ПОПЕРЕДЖЕННЯ. Щоб уникнути серйозних травм, завжди відключайте хаб від розетки та виймайте акумулятори з док-станції під час очищення або технічного обслуговування.

⚠ ПОПЕРЕДЖЕННЯ. Не рекомендується використовувати стиснуте сухе повітря для очищення хаба. Якщо єдиним способом застосування є очищення стисненим повітрям, завжди використовуйте закриті захисні окуляри або відкриті захисні окуляри з бічними щитками під час чищення хаба. Коли здіймається пил, надягайте також протипилову маску.

⚠ ПОПЕРЕДЖЕННЯ. Якщо шнур живлення пошкоджений, то, щоб запобігти ураженню електричним струмом, його повинен замінити виробник, його технічний представник або спеціаліст аналогічної кваліфікації.

ЗАГАЛЬНИЙ ТЕХНІЧНИЙ ДОГЛЯД

Не використовуйте розчинники для очищення пластмасових деталей. Більшість пластмас чутливі до різноманітних промислових розчинників і можуть бути ними пошкоджені.

Для видалення бруду, пилу, мастила тощо користуйтеся чистою ганчіркою.

⚠ ПОПЕРЕДЖЕННЯ. Ніколи не допускайте контакту пластмасових частин із гальміною рідиною, газоліном, нафтопродуктами, проникаючими оліями і т. ін. Хімікати можуть пошкодити, ослабити або зруйнувати пластмасу, а це загрожує серйозними травмами.

⚠ ПОПЕРЕДЖЕННЯ. Використовуйте для технічного обслуговування лише ідентичні запчастини EGO. Використання будь-яких інших частин створює небезпеку або може призвести до поломки виробу. Для гарантування безпеки та надійності всі ремонтні роботи повинен проводити кваліфікований технічний спеціаліст у сервісному центрі EGO. Коли інструмент не використовується, зберігайте його в приміщенні.

ЗАХИСТ ДОВКІЛЛЯ



Не викидайте електричні пристрої разом із несорттованими побутовими відходами. Використовуйте для цього пункти роздільного збирання.

Для отримання інформації стосовно наявних систем збирання відходів зверніться до органів місцевої влади.

Якщо електричний пристрій утилізується на сміттєзвалищі, небезпечні речовини можуть витекти в ґрунтові води та потрапити в харчовий ланцюг, що може зашкодити вашому здоров'ю та самопочуттю.

УСУНЕННЯ НЕСПРАВНОСТЕЙ

НЕСПРАВНІСТЬ	ПРИЧИНА	ВИРІШЕННЯ
Індикатор стану хаба блимає помаранчевим.	Хаб повільно заряджається, коли температура хаба становить 40 – 60 °С, що є нормальною робочою температурою.	Жодних дій виконувати не потрібно.
Індикатор стану хаба блимає червоним.	<ol style="list-style-type: none"> 1. Перевантаження по струму на виході хаба. 2. Вентилятор хаба заблоковано або пошкоджено. 3. Зниження вхідної напруги змінює струму. 	<ol style="list-style-type: none"> 1. Перезавантажте хаб, від'єднавши його від електромережі та дочекавшись, доки індикатор стану хаба згасне, а потім знову підключіть вилку до електромережі. Якщо це не спрацювало, зателефонуйте до сервісного центру EGO. 2. Від'єднайте хаб від електромережі, злегка струсіть його, а потім знову підключіть до електромережі, щоб перевірити, чи працює хаб у звичайному режимі. Якщо це не спрацювало, зателефонуйте до сервісного центру EGO. 3. Жодних дій виконувати не потрібно. Хаб відновить заряджання після того, як вхідна напруга стане стабільною. Якщо після багаторазового повторення вхідна напруга все ще нестабільна, від'єднайте хаб від джерела живлення та дочекайтеся, доки індикатор стану хаба згасне, а потім знову підключіть вилку до джерела живлення.
Індикатор стану хаба світиться червоним.	<ol style="list-style-type: none"> 1. Хаб занадто гарячий. 2. Хаб занадто холодний. 	<ol style="list-style-type: none"> 1. Від'єднайте хаб від джерела живлення та зачекайте, доки він охолоне, після чого знову підключіть вилку до джерела живлення. Якщо це не спрацювало, зателефонуйте до сервісного центру EGO. 2. Дайте хабу прогрітись. Заряджання відновиться, коли температура в хабі повернеться до норми.
Індикатор стану батарейного відсіку над одним з акумулятором світитиметься червоним. Індикатор стану хаба світиться зеленим.	Акумулятор занадто гарячий або холодний.	Дайте акумуляторній батареї охолонути або нагрітись до нормальної температури. Заряджання почнеться, коли температура батареї буде в межах норми.

UK

НЕСПРАВНІСТЬ	ПРИЧИНА	ВИРІШЕННЯ
Індикатор стану док-станції/павербанка згасне. Індикатор стану хаба світиться зеленим.	1. Погане з'єднання між хабом і док-станцією/павербанком. 2. Несправна док-станція/павербанк хаба.	1. Спробуйте від'єднати роз'єм хаба та знову під'єднати його до док-станції/павербанка. 2. Для заміни док-станції/павербанка зверніться до сервісного центру EGO.
Індикатор стану батарейного відсіку над одним з акумуляторів блимає червоним. Індикатор стану хаба світиться зеленим.	Несправний акумулятор або один із трьох батарейних відсіків док-станції/павербанка.	1. Вийміть і знову вставте акумулятор у док-станцію/павербанк хаба. 2. Якщо індикатор стану батарейного відсіку продовжує блимати червоним, спробуйте зарядити інший акумулятор. Якщо новий замінений акумулятор заряджається нормально, це означає, що оригінальний акумулятор несправний. 3. Якщо після заміни акумулятора індикатор стану батарейного відсіку продовжує блимати червоним, перезавантажте хаб, від'єднавши його від електромережі та дочекавшись, доки індикатор стану хаба згасне, а потім знову підключіть вилку до електромережі. Якщо після виконання кроку 3 індикатор стану батарейного відсіку продовжує блимати червоним, можливо, док-станція/павербанк несправні – зверніться до служби підтримки клієнтів EGO.
Індикатор стану док-станції та всі індикатори стану батарейного відсіку блимають червоним кольором.	Док-станція несправна.	Для заміни док-станції зверніться до сервісного центру EGO.
Індикатор стану павербанка блимає червоним.	Павербанк несправний.	Для заміни павербанка зверніться до сервісного центру EGO.
	Вентилятор павербанка заблокований або пошкоджений.	Зверніться до сервісного центру EGO для обслуговування або заміни в разі потреби.

UK

ГАРАНТІЯ

ПРАВИЛА ГАРАНТІЇ EGO

Відвідайте веб-сайт egopowerplus.eu для отримання повного тексту умов гарантійної політики EGO.

ПРОЧЕТЕТЕ ВСИЧКИ ИНСТРУКЦИИ!



ПРОЧЕТЕТЕ РЪКОВОДСТВОТО НА ОПЕРАТОРА

▲ БЕЛЕЖКА: Тези инструкции също са налични в алтернативен формат, напр. на уебсайт.

▲ ПРЕДУПРЕЖДЕНИЕ: За да осигурите безопасността и надеждността, всички поправки трябва да се извършват от квалифициран сервизен техник.

СИМВОЛИ ЗА БЕЗОПАСНОСТ

Целта на символите за безопасност е да привличат вниманието към възможни опасности. Символите за безопасност и обясненията към тях заслужават вашето повишено внимание и осъзнаване. Символите за безопасност сами по себе си не елиминират каквато и да е опасност. Инструкциите и предупрежденията, които предоставят не са заместители за подходящите мерки за предотвратяване на инцидент.

▲ ПРЕДУПРЕЖДЕНИЕ: Уверете се, че сте прочели и осъзнали всички инструкции за безопасност в това Ръководство на оператора, включително всички известяващи символи за безопасност, като "ОПАСНОСТ", "ПРЕДУПРЕЖДЕНИЕ" и "ВНИМАНИЕ" преди да използвате този продукт. Неспазването на всички инструкции изброени долу може да доведе до електрически удар, пожар и/или сериозно нараняване.

ИНСТРУКЦИИ ЗА БЕЗОПАСНОСТ

Тази страница изобразява и описва символите за безопасност, които може да се появят по този продукт. Прочетете, осъзнайте и следвайте всички инструкции по машината преди предприемане на сглобяване или работа.

	Сигнал за безопасност	Предпазни мерки, които засягат Вашата безопасност.
--	-----------------------	--

	Прочетете ръководството на оператора	За намаляване на опасността от нараняване, потребителят трябва да прочете ръководството на оператора.
	Употреба на закрито.	Използвайте това устройство само на закрито
	Конструкция клас II	Двойно изолирана конструкция
	Bluetooth®	Символ за Bluetooth®
	Стопърни вложки на предпазител	Бавнодействащ миниатюрен стопърен предпазител
	CE	Този продукт е в съответствие с приложимите директиви на ЕС.
	UKCA	Този продукт е в съответствие с приложимото законодателство на Великобритания.
	WEEE	Отпадъчните електрически продукти не трябва да бъдат изхвърляни заедно с домакинския отпадък. Отнесете го до упълномощено място за рециклиране.
	Променлив ток	Вид или характеристика на тока
	Постоянен ток	Вид или характеристика на тока
V	Волт	Напрежение
A	Ампера	Ток
Hz	Херца	Честота (цикъла за минута)
W	Вата	Мощност
min	Минути	Време
Ah	Ампер-часове	Капацитет на батерията
kg	Килограм	Тегло
°C	Целзий	Температура

BG

ОБЩИ ИНСТРУКЦИИ ЗА БЕЗОПАСНОСТ

▲ ПРЕДУПРЕЖДЕНИЕ: Прочетете и осъзнайте всички инструкции. Неспазването на всички инструкции изброени долу може да доведе до електрически шок, пожар и/или сериозно нараняване.

Терминът „уред“ във всички предупреждения, изброени по-долу, се отнася за уреди с кабел или работещи с батерии (безжични) уреди.

▲ ПРЕДУПРЕЖДЕНИЕ: За да осигурите безопасността и надеждността, всички поправки трябва да се извършват от квалифициран сервизен техник.

БЕЗОПАСНОСТ В РАБОТНАТА ЗОНА

- Поддържайте работната зона чиста и добре осветена. Разхвърляни или тъмни работни зони пораждат инциденти.
- Не работете с уреди в експлозивна среда, като например в присъствието на запалими течности, газ или прах. Уредите създават искри, които могат да възпламенят прах или изпарения.

ЕЛЕКТРИЧЕСКА БЕЗОПАСНОСТ

- Избягвайте контакт на тялото със заземени повърхности, като тръби, радиатори, кухненски печки и хладилници. Съществува опасност от електрически удар, ако тялото Ви е заземено.
- Щепселите на уреда трябва да съответстват на контакта. Никога не променяйте щепсела по никакъв начин. Не използвайте какъвто и да е адаптер със заземени уреди. Немодифицираните щепсели и съответстващите контакти ще намалят риска от електрически удар.
- Не излагайте уреди на дъжд или мокри условия. Навлизането на вода в електрическия уред ще увеличи риска от токов удар.
- Не злоупотребявайте с кабела. Никога не използвайте кабела за пренасяне, дърпане или изключване на уреда. Дръжте кабела настрана от топлина, масло, остри ръбове или движещи се части. Повредени или оплетени кабели увеличават риска от електрически удар.
- Този хъб може да работи с EGO Dock PGX3000D за зареждане на акумулаторни батерии EGO , изброени на фиг. В1.

- Този хъб може да работи с EGO Power bank PGX1400PB за зареждане на акумулаторни батерии EGO , изброени на фиг. В2.

ОБСЛУЖВАНЕ

- Обслужвайте вашия уред чрез квалифициран техник, като използвате само идентични резервни части. Това ще осигури поддържането на безопасност за уреда.
- Когато обслужвате уред, използвайте само идентични резервни части. Следвайте инструкциите в раздела за поддръжка на това ръководство. Употребата на неразрешени части или неспазването на инструкциите за поддръжка може да създадат риск от удар или нараняване.

ИНСТРУКЦИИ ЗА БЕЗОПАСНОСТ ЗА ХЪБА

- Преди да използвате хъба за батерии, прочетете всички инструкции и маркировки за внимание в това ръководство и върху хъба за акумулаторни батерии, акумулаторната батерия и продукта, който използва акумулаторната батерия, за да се предотврати злоупотреба с продуктите и възможно нараняване или повреда.
- Този уред не е предназначен за употреба от лица (включително деца) с понижени физически, сетивни или умствени способности, или без опит и познания, освен ако не им е осигурено наблюдение или инструктаж относно употребата на уреда от лице отговорно за тяхната безопасност. Децата трябва да бъдат наблюдавани за да се осигури, че не си играят с уреда.
- Ако захранващият кабел е повреден, той трябва да се замени от производителя, неговия сервизен агент или лица с подобна квалификация, за да се избегне опасност.
- Този уред може да се използва от деца на възраст от 8 години и повече, и лица с понижени физически, сетивни или умствени способности или без опит и познание, ако са им осигурени наблюдение или инструктаж относно безопасната употреба на уреда и са осъзнати съответстващите опасности. Децата не трябва да си играят с уреда. Почистването и потребителската поддръжка не трябва да се извършва от деца без наблюдение.
- Не използвайте хъба на открито или не го излагайте на мокри или влажни условия. Навлизането на вода в хъба ще увеличи риска от електрически удар.
- Не докосвайте хъба, включително щепсела и клемите на хъба, с мокри ръце.

- **Употребата на приставка, която не е препоръчана или продадена от производителя на хъба за акумулаторни батерии може да доведе до създаване на опасност от пожар, електрически удар или нараняване на лицето.**
- **Презареждайте само с хъб определен от производителя.** Хъб, който е подходящ за един вид акумулаторна батерия може да създаде опасност от пожар, когато се използва с друга акумулаторна батерия.
- **Не злоупотребявайте с кабела или хъба.** Никога не използвайте кабела за пренасяне на хъба. Не теглете кабела на хъба, за са изключите щепсела от контакта. Повреда на кабела или хъба може да възникне и да създаде опасност от електрически удар. Незабавно подменете повредения кабел.
- **Уверете се, че кабелът е разположен така, че няма да бъде настъпван, прегазван, няма да влиза в контакт с остри ръбове или движещи се части или по друг начин да бъде подложен на повреда или стрес.** Това ще намали риска от инцидентни неизправности, които могат да предизвикат нараняване и повреда на кабела, което в такъв случай може да доведе до електрически удар.
- **Пазете кабела и хъба от топлина, за да се предотврати повреда по корпуса или вътрешните части.**
- **Не позволявайте бензин, масло, петролни продукти и т.н. да влизат в контакт с пластмасовите части.** Тези материали съдържат химикали, които могат да повредят, отслабят или разрушат пластмасата.
- **Не работете със хъба при повреден кабел или щепсел, което може да предизвика късо съединение и електрически удар.** При повреда поправете или подменете хъба с помощта на упълномощен сервизен техник в сервизния център EGO.
- **Не работете със хъба, ако е претърпял силен удар, изпускан е или по друг начин е повреден.** Занесете го на упълномощен сервизен техник за проверяване на електричеството, за да се определи дали хъбът е в добро работещо състояние.
- **Не разглобявайте хъба** Занесете го на упълномощен сервизен техник, когато е необходима поправка или обслужване. Неправилното повторно сглобяване може да доведе до създаване на опасност от електрически удар или пожар.
- **Изключвайте от контакта хъба преди предприемане на каквато и да е поддръжка**

или почистване, за да се намали опасността от електрически удар.

- **Изключвайте хъба от електрозахранването, когато не се използва.** Това ще намали опасността от електрически удар или повреда по хъба в случай, че метални предмети попаднат в отвора. Това също така ще помогне да се предотврати повреда на хъба при пренапрежение.
- **Опасност от електрически удар.** Не докосвайте неизолираната част на изходящия конектор или неизолираните клеми на акумулаторната батерия.
- **За да намалите опасността от нараняване, необходимо е стриктно наблюдение, когато уредът се използва близо до деца.**
- **За да намалите риска от електрически удар, не поставяйте хъба във вода или други течности.** Не поставяйте или съхранявайте уреда там, където може да падне или да бъде изтеглен във вана или мивка.
- **По време на зареждане акумулаторните батерии трябва да се поставят в добре проветриво място (за хъбове за акумулаторни батерии, които изпускат газове в атмосферата по време на нормално зареждане).**
- **Запазете тези инструкции.** Обръщайте се често към тях и ги използвайте, за да инструктирате други, които могат да използват този уред. Ако заемете този уред на някой друг, заемете им също и тези инструкции, за да се предотврати злоупотреба с продукта и вероятно нараняване.

УДЪЛЖИТЕЛНИ КАБЕЛИ

▲ ПРЕДУПРЕЖДЕНИЕ: НЕ ТРЯБВА ДА СЕ ИЗПОЛЗВА УДЪЛЖИТЕЛЕН КАБЕЛ, ОСВЕН АКО Е АБСОЛЮТНО НЕОБХОДИМО. Използването на неподходящ удължителен кабел може да доведе до риск от пожар и токов удар. Ако трябва да използвате удължителен кабел, уверете се, че:

- Щифовете на щепсела на удължителния кабел са със същия брой, размер и форма като тези на щепсела на хъба.
- Кабелът е правилно комплектуван с проводници и в добро електротехническо състояние.
- Размерът е достатъчно голям за AC ампеража на хъба, както е посочено по-долу:

Дължина на кабела (метри)	15 m	30 m
Размер на кабела (mm ²)	0,75 mm ²	0,75 mm ²

BG

- Удължителният кабел е временно решение. Преместете хъба в стандартен контакт веднага след като работата приключи.
- Никога не свързвайте повече от един хъб или друго устройство към удължителен кабел.
- Никога не използвайте удължителен кабел с номинална мощност, по-ниска от тази на табелката с данни на вашия хъб.
- Не свързвайте (верижно) удължителни кабели.

ЗАПАЗЕТЕ ТЕЗИ ИНСТРУКЦИИ!

СПЕЦИФИКАЦИИ

Входна мощност на хъба	220 – 240V~, 50 / 60 Hz, 1600 W
Исходна мощност на хъба	56 V  , Макс. 24 A
Съвместима докинг станция	PGX3000D
Съвместим Power Bank	PGX1400PB
Време на зареждане	Приблизително 45 минути за 3 x BA2800T (5,0 Ah) 100 минути за 3 x BA6720T (12,0 Ah) 170 минути за HC2240T (40,0 Ah) + 2 x BA4200T (7,5 Ah)
Препоръчителна температура на зареждане	5 – 40 °C
Препоръчителна температура на съхранение	-20 – 70 °C
Тегло на хъба	5,2 кг

ПРЕПОРЪЧИТЕЛНИ АКСЕСОАРИ

▲ ПРЕДУПРЕЖДЕНИЕ: Използвайте само идентични резервни части посочени по-долу. Употребата на части, които не съответстват със спецификациите на стандартното оборудване, могат да доведат до неправилна работа и компрометирана безопасност.

ИМЕ НА ЧАСТ	НОМЕР НА МОДЕЛ
Монтажен комплект за верига PGX™ E-Track	АЕК1000

ОПИСАНИЕ

ОПОЗНАЙТЕ СВОЯ ХЪБ (Фиг. А)

1. Индикатор за състоянието на хъба
2. Бутон Bluetooth®/Wi-Fi
3. Индикатор Bluetooth®/Wi-Fi
4. Захранващ кабел
5. Яка
6. Конектор
7. Гумен блок (2)
8. Монтажен отвор за стена (4)
- 9*. Индикатор за състоянието на докинг станцията
- 10*. Индикатор за състояние на отделението за батерията за докинг станция (3)
- 11*. Индикатор за състоянието на Power Bank AC
- 12*. Индикатор за състояние на отделението за батерията за Power Bank (3)

* НЕ Е ВКЛЮЧЕНО

ЕКСПЛОАТАЦИЯ

ЗАРЕЖДАНЕ НА АКУМУЛАТОРНИ БАТЕРИИ

Хъбът PGX™ 1600W е проектиран да зарежда EGO акумулаторни батерии, инсталирани в EGO PGX™ 3-PORT DOCK PGX3000D и/или зарежда EGO акумулаторни батерии, инсталирани в EGO PGX™ POWER BANK PGX1400PB. Прочетете ръководството на оператора, включено в докинг станцията и захранващата банка.

БЕЛЕЖКА: Литиево-йонни акумулаторни батерии се доставят частично заредени. Преди употреба за първи път на изделието, напълно заредете акумулаторните батерии.

- Уверете се, че предпазителят или прекъсвачът на електрическия контакт е с номинален ток поне 10 ампера.
- Избягвайте да използвате електрически контакт с окислени или повредени полюсни накрайници.
- **По време на зареждане акумулаторните батерии трябва да се поставят в добре проветриво място** (за хъбове за акумулаторни батерии, които изпускат газове в атмосферата по време на нормално зареждане).

Съвместимост на хъба с докинг станция и/или Power Bank (фиг. С)

Фиг. D1 показва как да зареждате акумулаторните батерии чрез докинг станции:

1. Натиснете яката на конектора на хъба върху докинг станцията, докато чуете щракване, както е показано на Фиг. D1 (стъпка 1).

БЕЛЕЖКА: За да изключите хъба от докинг станцията, както е показано на фиг. D2.

2. Свържете докинг станцията към следващата докинг станция по същия начин (стъпка 2).
3. Включете хъба в захранването (стъпка 3). Индикаторът за състояние на хъба и индикаторът за състояние на докинг станцията ще светят в зелено, което показва, че хъбът и докинг станцията работят правилно и могат да зареждат батериите.
4. Подравнете повдигнатите ребра на акумулаторната батерия с монтажните слотове в едно от отделенията за батерии на докинг станцията. Плъзнете батерията надолу в отделението за батерии (стъпка 4). Бутонът за освобождаване на батерията ще изскочи, което показва, че батерията е здраво закрепена.
5. Хъбът ще комуникира с акумулаторната батерия, инсталирана върху уреда, за да оцени състоянието на акумулаторната батерия. Когато батерията отговаря на условията за зареждане, хъбът ще започне да зарежда батерията и индикаторът за състояние на хъба и индикаторът за състояние на отделението за батерията (над поставената батерия) ще мигат в зелено.
6. Поставете още батерии в докинг станциите.
7. Когато свързвате повече докинг станции към хъба, хъбът ще захранва докинг станциите в реда на близост – докинг станцията, която е най-близо до хъба, се захранва първа. Миграцията зелен статус на отделението за батерията помага да се определи коя батерия се зарежда в момента.
8. Когато акумулаторните батерии са напълно заредени, индикаторът за състояние на хъба и индикаторите за състояние на отделението за батерии ще светят постоянно в зелено. „Горивомерите“ на акумулаторните батерии ще изгаснат. Препоръчително е да изключите хъба от захранването, ако няма да се използва за дълъг период от време.

БЕЛЕЖКА:

- Значително намалено време на работа след пълно зареждане на акумулаторната батерия показва, че акумулаторната батерия е близо до края на експлоатационния си живот и трябва да се подмени.
- Хъбът, докинг станцията и захранващата банка може да се загреят по време на зареждане. Това е част от нормалната работа. Зареждайте в добре проветрено място.

БЕЛЕЖКА: За последователността на зареждане на акумулаторните батерии в една и съща докинг станция/захранваща банка вижте ръководствата на оператора на EGO Dock PGX3000D и EGO Power bank PGX1400PB.

Индикатори за хъб, докинг станция и Power Bank

HUB (ХЪБ)		DOCK (ДОКИНГ СТАНЦИЯ)		POWER BANK (БАНКА ЗА ЗАРЕЖДАНЕ)	
Състояние на хъба	Индикатор за състоянието на хъба	Индикатор за състоянието на докинг станцията	Индикатор(и) за състояние на отделението за батерията	АС индикатор за състоянието	Индикатор(и) за състояние на отделението за батерията
Режим на готовност (без батерия за зареждане)	Постоянно зелено	Постоянно зелено	Изкл.	Постоянно зелено	Изкл.
Нормално зареждане	Мигащо зелено	Постоянно зелено	Мига в зелено над акумулаторната(и) батерия(и), които се зареждат	Постоянно зелено	Мига зелено над акумулаторната(и) батерия(и), които се зареждат
Бавно зареждане, когато температурата на хъба е 40 – 60°C	Мигащо оранжево	Постоянно зелено	Мига зелено над акумулаторната(и) батерия(и), които се зареждат	Постоянно зелено	Мига зелено над акумулаторната(и) батерия(и), които се зареждат
Напълно заредена	Постоянно зелено	Постоянно зелено	Постоянно зелено над напълно заредените акумулаторни батерии	Постоянно зелено	Постоянно зелено над напълно заредените акумулаторни батерии
Хъбът е твърде горещ или твърде студен.	Постоянно в червено	Изкл.	Изкл.	Изкл.	Изкл.
Грешка на хъба	Мигащо червено	Изкл.	Изкл.	Изкл.	Изкл.
Хъбът работи нормално. Зареждане на гореща или студена акумулаторна батерия	Постоянно зелено	Постоянно зелено	Непрекъснато червено над акумулаторната батерия, която се зарежда	Постоянно зелено	Непрекъснато червено над акумулаторната батерия, която се зарежда

BG

ЗАРЕЖДАНЕ НА ГОРЕЩА ИЛИ СТУДЕНА АКУМУЛАТОРНА БАТЕРИЯ

Ако акумулаторната батерия в докинг станцията за зареждане е извън нормалния температурен диапазон, съответният индикатор за състояние на отделението за батерията ще свети постоянно червено и индикаторът за захранване на батерията ще се изключи. Когато акумулаторната батерия се охлади или загрее до нормален температурен диапазон, батерията ще продължи да се зарежда автоматично.

ГРЕШКА НА АКУМУЛАТОРНАТА БАТЕРИЯ ИЛИ ДОКИНГ СТАНЦИЯТА / БАНКАТА ЗА ЗАРЕЖДАНЕ

Ако бъде открита грешка в батерията, съответният индикатор за състояние на отделението за батерия ще мига в червено и индикаторът за захранване на батерията ще се изключи.

1. Извадете и поставете отново батерията в докинг станцията/банката за зареждане. Ако индикаторът за състояние на отделението за батерията все още мига в червено, опитайте да заредите друга акумулаторна батерия, за която е известно, че работи.
2. Ако новата заменяща акумулаторна батерия може да се зарежда нормално, оригиналната батерия е дефектна.
3. Ако индикаторът за състояние на отделението за батерията все още мига в червено, след като се опитате да заредите функционална батерия, нулирайте хъба, като изключите хъба от захранването и изчакате индикаторът за състояние на хъба да изгасне. След това свържете отново щепсела към захранването.
4. Ако индикаторът за състояние на отделението за батерията все още мига в червено след стъпка 3, докинг станцията/банката за зареждане може да е дефектна.

МОНТАЖ НА ХЪБА

Монтажни отвори за стена

1. Уверете се, че двете гумени блокчета пасват в горните прорезите на гърба на хъба (фиг. E1).
2. Използвайте четири винта М5 с дължина най-малко 76 mm и шайби (не са включени), за да монтирате сигурно хъба към стената (фиг. E2).

БЕЛЕЖКА: Монтажната повърхност трябва да е с дебелина най-малко 19 mm, за да се увеличи максимално задържането на хъба.

Монтиране върху релса E-track (комплектът се продава отделно) (фиг. F)

F-1	Скоба E-track (2)
F-2	Релса E-track
F-3	Гумен буфер (2)
F-4	Комплект болтове и шайби (2)

Комплектът за монтаж на EGO E-track е необходим за монтиране на хъба върху релса E-Track.

1. Изключете хъба от контакта.
2. Отстранете двете гумени блокчета, показани на Фиг. E1.
3. Инсталирайте скобите E-track (включени в комплекта) във вдлъбнатините (освободени от гумените блокчета), както е показано на Фиг. F.
4. Закрепете всяка скоба E-track към хъба с помощта на комплекти болтове М5 и шайби чрез инструмент за слобяване (включен в комплекта).
5. Поставете двата гумени буфера (включени в комплекта) във външните долни прорези на гърба на хъба.
6. Щракнете хъба към релсата E-track с помощта на скобите E-track, както е показано, и се уверете, че хъбът е закрепен към релсата.
7. За да премахнете хъба от релсата E-track, натиснете лостовете за освобождаване на скобите E-track и издърпайте хъба.

БЕЛЕЖКА: Отворът в скобата E-track може да функционира като устройство против кражба с помощта на катинар (не е включен). Диапазонът на диаметъра на винтовата скоба е 5-7 mm.

КОМУНИКАЦИОННА ТЕХНОЛОГИЯ

За информация относно пълната ни гама от свързани продукти и услуги, включително инструкции за свързване, моля, сканирайте QR кода по-долу или посетете www.egopowerplus.eu/connect.



ПОДДРЪЖКА

⚠ ПРЕДУПРЕЖДЕНИЕ: За да избегнете сериозни наранявания, винаги изключвайте хъба от електрическия контакт и изваждайте акумулаторната(ите) батерия(и) от докинг станцията, когато почиствате или извършвате поддръжка.

⚠ ПРЕДУПРЕЖДЕНИЕ: Не е препоръчително да се използва сгъстен сух въздух като метод за почистване на хъба. Ако почистването със сгъстен въздух е единственият метод за прилагане, винаги носете предпазни очила със странични щитове, когато почиствате хъба. Ако работата е прашна, също така носете прахозащитна маска.

⚠ ПРЕДУПРЕЖДЕНИЕ! Ако охранващият кабел е повреден, той трябва да се подмени от производителя, неговия сервизен агент или лица с подобна квалификация, за да се избегне опасност.

ОБЩА ПОДДРЪЖКА

Избягвайте употребата на разтворители, когато почиствате пластмасовите части. Повечето пластмасови части са уязвими на повреда от различни видове разтворители в търговската мрежа и може да се повредят от тяхната употреба.

Използвайте чист плат, за премахване на мръсотия, прах, масло и т.н.

⚠ ПРЕДУПРЕЖДЕНИЕ! Никога не позволявайте спирална течност, бензин, петролни продукти, проникващи масла и т.н. да влизат в контакт с пластмасовите части. Химикалите могат да повредят, отслабят или разрушат пластмасата, което може да доведе сериозно нараняване.

⚠ ПРЕДУПРЕЖДЕНИЕ: Когато обслужвате, използвайте само идентични резервни части EGO. Употребата на каквито и да е други части може да създаде опасност или да предизвика повреда на продукта. За да осигурите безопасността и надеждността, всички поправки трябва да се извършват от квалифициран сервизен техник в сервизния център EGO. Когато не е в употреба, съхранете машината на закрито.

BG

ОПАЗВАНЕ НА ОКОЛНАТА СРЕДА



Не изхвърляйте електрическо оборудване с общия боклук от домакинството, използвайте отделни сметосъбиращи съоръжения.

Свържете се с местните власти за информация относно наличните системи за събиране на отпадъци.

Ако се изхвърлят електрически уреди в сметища или бунища, опасни вещества могат да изтекат в подпочвените води и да попаднат в хранителната верига, като увредят вашето здраве и благосъстояние.

ОТСТРАНЯВАНЕ НА ПРОБЛЕМИ

ПРОБЛЕМ	ПРИЧИНА	РЕШЕНИЕ
Индикаторът за състояние на хъба мига оранжево.	Хъбът ще зарежда бавно, когато температурата на хъба е 40 – 60 °C, което е нормална работа.	Не е необходимо действие.
Индикаторът за състояние на хъба мига червено.	<ol style="list-style-type: none"> Свръхток на хъба Вентилаторът на хъба е блокирал или повреден. Променливотоков вход с ниско напрежение. 	<ol style="list-style-type: none"> Нулирайте хъба, като изключите хъба от захранването и изчакайте, докато индикаторът за състояние на хъба изгасне, след което свържете отново щепсела към захранването. Ако това не води до резултат, обадете се на центъра за обслужване на клиенти на EGO. Изключете хъба от контакта, разклатете го леко и след това свържете хъба отново към захранването, за да видите дали хъбът работи нормално. Ако това не води до резултат, обадете се на центъра за обслужване на клиенти на EGO. Не е необходимо действие. Хъбът ще продължи да зарежда, след като променливотоковото входно напрежение се стабилизира. Ако променливотоковото входно напрежение все още не е стабилно след много опити, изключете хъба от захранването и изчакайте, докато индикаторът за състояние на хъба изгасне, след което свържете отново щепсела към захранването.
Индикаторът за състояние на хъба свети постоянно червено.	<ol style="list-style-type: none"> Хъбът е твърде горещ. Хъбът е твърде студен. 	<ol style="list-style-type: none"> Изключете хъба от захранването и изчакайте, докато хъбът се охлади, след което свържете отново щепсела към захранването. Ако това не води до резултат, обадете се на центъра за обслужване на клиенти на EGO. Оставете хъба да загрее. Зареждането ще продължи, когато хъбът се върне към нормалната си температура.
Индикаторът за състояние на отделението за батерии над една от батериите ще свети постоянно червено. Индикаторът за състояние на хъба свети постоянно зелено.	Акумулаторната батерия е твърде гореща или твърде студена.	Позволете на акумулаторната батерия да се охлади или загрее. Зареждането ще започне, когато акумулаторната батерия се върне до нормалната температура.

ПРОБЛЕМ	ПРИЧИНА	РЕШЕНИЕ
<p>Индикаторът за състояние на докинг станцията/захранващата банка изгасва.</p> <p>Индикаторът за състояние на хъба е постоянно зелен.</p>	<ol style="list-style-type: none"> 1. Лоша връзка между хъба и докинг станцията / банката за зареждане. 2. Дефектна докинг станция / банка за зареждане. 	<ol style="list-style-type: none"> 1. Опитайте да изключите конектора на хъба и да го свържете отново към докинг станцията / банката за зареждане. 2. Свържете се със сервисния център на EGO за подмяна на докинг станцията / банката за зареждане.
<p>Индикаторът за състояние на отделението за батерии над една от батериите мига червено.</p> <p>Индикаторът за състояние на хъба свети постоянно зелено.</p>	<p>Акумулаторната батерия или едно от трите отделения за батерии на докинг станцията /банката за зареждане е дефектна.</p>	<ol style="list-style-type: none"> 1. Извадете и поставете отново батерията в докинг станцията/захранващата група. 2. Ако индикаторът за състояние на отделението за батерия все още мига червено, опитайте да заредите друга акумулаторна батерия. Ако новата заменяща акумулаторна батерия може да се зарежда нормално, оригиналната батерия е дефектна. 3. Ако индикаторът за състояние на отделението за батерии все още мига в червено след смяна на батерията, нулирайте хъба, като изключите хъба от захранването и изчакайте, докато индикаторът за състояние на хъба изгасне, след което свържете отново щепсела към захранването. <p>Ако индикаторът за състояние на отделението за батерията все още мига в червено след стъпка 3, докинг станцията/банката за зареждане може да е дефектна – обадете се на отдела за обслужване на клиенти на EGO .</p>
<p>Индикаторът за състояние на докинг станцията и всички индикатори за състояние на отделението за батерии мигат червено.</p>	<p>Докинг станцията е дефектна.</p>	<p>Свържете се със сервисен център на EGO за смяна на докинг станцията.</p>
<p>Индикаторът за състоянието на банката за зареждане мига в червено.</p>	<p>Банката за зареждане е дефектна.</p>	<p>Свържете се със сервисен център на EGO за смяна на банката за зареждане.</p>
	<p>Вентилаторът на банката за зареждане е блокирал или повреден.</p>	<p>Свържете се със сервисния център на EGO за обслужване или подмяна, ако е необходимо.</p>



ГАРАНЦИЯ

ГАРАНЦИОННА ПОЛИТИКА EGO

Моля, посетете уебсайта egopowerplus.eu за пълните срокове и условия по гаранционната политика на EGO.

KEES VAN DER SPEK
TUINMACHINES ★ STOLWIJK

BG

PROČITAJTE UPUTE U CIJELOSTI!



PROČITAJTE KORISNIČKI PRIRUČNIK

⚠ OBAVIJEST: Ove upute bit će dostupne i u alternativnom formatu, npr. na internetskoj stranici.

⚠ UPOZORENJE: Radi sigurnosti i pouzdanosti, sve popravke treba obavljati kvalificirani servisni tehničar.

SIGURNOSNI SIMBOLI

Svrha simbola o sigurnosti je skretanje pozornosti na moguće opasnosti. Simboli o sigurnosti i njihova objašnjenja zahtijevaju vašu potpunu pozornost i razumijevanje. Simboli upozorenja sami po sebi ne isključuju opasnost. Upute i upozorenja koja pružaju nisu zamjena za propisne mjere za prevenciju nesreća.

⚠ UPOZORENJE: Prije upotrebe ovog proizvoda pobrinite se da sve sigurnosne upute u ovom korisničkom priručniku, uključujući sve sigurnosne simbole kao što su „OPASNOST“, „UPOZORENJE“ i „OPREZ“ pročitate s razumijevanjem. Zanemarivanje uputa navedenih u nastavku može rezultirati strujnim udarom, požarom i/ili teškim tjelesnim ozljedama.

SIGURNOSNE NAPOMENE

Na ovoj stranici slikovno su prikazani i objašnjeni simboli sigurnosti koji se mogu pojaviti na ovom proizvodu. Prije pokušaja sastavljanja i rukovanja s razumijevanjem pročitajte sve upute na stroju i pridržavajte ih se.

	Simbol upozorenja	Mjere opreza koje se odnose na vašu sigurnost
	Pročitajte korisnički priručnik.	Zbog smanjenja opasnosti od ozljeda, korisnik treba pročitati korisnički priručnik.
	Upotreba u zatvorenom prostoru	Ovaj uređaj upotrebljavajte samo u zatvorenim prostorima.
	Izvedba razreda II	Izvedba s dvostrukom izolacijom

	Bluetooth®	Simbol Bluetooth®
	Rastalni osigurači	Minijturni tromi rastalni osigurač
	CE	Ovaj proizvod je u skladu s važećim direktivama EU.
	UKCA	Ovaj proizvod je u skladu s važećim zakonodavstvom UK.
	OEEEO	Otpadni električni proizvodi ne smiju se odlagati s otpadom iz kućanstva. Odnosite ih u ovlaštenu centar za recikliranje.
	Izmjenična struja	Vrsta ili karakteristike struje
	Istosmjerna struja	Vrsta ili karakteristike struje
V	Volt	Napon
A	Amperi	Struja
Hz	Herc	Frekvencija (ciklusi u sekundi)
W	Vat	Snaga
min	minuta	Vrijeme
Ah	Amper-sati	Kapacitet baterije
kg	Kilogram	Masa
°C	Celzij	Temperatura

OPĆE SIGURNOSNE UPUTE

⚠ UPOZORENJE: S razumijevanjem pročitajte sve upute. Zanemarivanje uputa navedenih u nastavku može rezultirati strujnim udarom, požarom i/ili teškim tjelesnim ozljedama.

Pojam „uređaj“ u svim dolje navedenim upozorenjima odnosi se na uređaje s kablom ili uređaje koji rade na baterije (bez kabela).

⚠ UPOZORENJE: Radi sigurnosti i pouzdanosti, sve popravke treba obavljati kvalificirani servisni tehničar.

SIGURNOST RADNOG PODRUČJA

- Radno područje održavajte čistim i dobro osvijetljenim. Pretrpana ili mračna područja izazivaju nesreće.

- Uređajima ne rukujte u eksplozivnim okruženjima, primjerice u prisutnosti zapaljivih tekućina, plinova ili prašine. Uređaji stvaraju iskre koje mogu zapaliti prašinu ili isparenja.

ELEKTRIČNA SIGURNOST

- **Izbjegavajte kontakt tijela s uzemljenim površinama**, kao što su slavine, radijatori, peći i hladnjaci. Postoji povećan rizik od strujnog udara ako je vaše tijelo uzemljeno.
- **Utikači uređaja moraju odgovarati utičnicima**. Nemojte ni na koji način ne preinačivati utikač. Nemojte upotrebljavati utikače adaptera s uzemljenim uređajima. Nepreinačeni utikači i odgovarajuće utičnice smanjit će rizik od strujnog udara.
- **Uređaje ne izlažite kiši ili mokrim uvjetima**. Prodiranje vode u uređaj povećat će rizik od električnog udara.
- **Kabel ne upotrebljavajte nepropisno**. Kabel nemojte upotrebljavati za nošenje, povlačenje ili iskopčavanje uređaja. Držite kabel podalje od topline, ulja, oštrih rubova ili pokretnih dijelova. Oštećeni ili isprepleteni kabeli povećavaju rizik od strujnog udara.
- Ovo čvorište može raditi s EGO priključnom stanicom PGX3000D za punjenje EGO baterijskih modula navedenih na sl. B1.
- Ovo čvorište može raditi s EGO priključnom stanicom PGX1400PB za punjenje EGO baterijskih modula navedenih na sl. B2.

SERVISIRANJE

- **Servisiranje uređaja povjerite kvalificiranom osoblju za popravak koje upotrebljava samo identične zamjenske dijelove**. Time će se osigurati održavanje sigurnosti uređaja.
- **Pri servisiranju uređaja koristite samo identične zamjenske dijelove**. Pridržavajte se uputa u poglavlju Održavanje ovog priručnika. Korištenje neodobrenih dijelova ili zanemarivanje uputa u poglavlju Održavanje može rezultirati rizikom od strujnog udara ili ozljeda.

SIGURNOSNE UPUTE ZA ČVORIŠTE

- **Prije upotrebe baterijskog čvorišta** u potpunosti pročitajte upute i upozorenja u ovom priručniku i na baterijskom čvorištu, baterijskom modulu i proizvodu koji upotrebljava bateriju kako biste spriječili neispravnu upotrebu proizvoda i moguće ozljede ili oštećenja.
- **Ovaj uređaj nije predviđen da ga upotrebljavaju osobe (uključujući djecu) ograničenih tjelesnih, osjetilnih ili mentalnih sposobnosti ili nedostatnog**

iskustva i znanja, osim ako ih nadzire osoba odgovorna za njihovu sigurnost ili ako ih je uputila u način upotrebe uređaja. Djeca moraju biti pod nadzorom kako se ne bi igrala uređajem.

- **Ako je strujni kabel oštećen, mora ga zamijeniti proizvođač, ovlašteni serviser ili druga kvalificirana osoba kako bi se izbjegla opasnost**.
- Ovaj uređaj mogu upotrebljavati djeca u dobi od 8 godina i starija i osobe ograničenih tjelesnih, osjetilnih ili mentalnih sposobnosti ili nedovoljnog iskustva i znanja ako su pod nadzorom ili ako su upućeni u siguran način upotrebe uređaja te ako su razumjeli moguće opasnosti. Djeca se ne smiju igrati uređajem. Čišćenje i održavanje koje obavlja korisnik ne smiju obavljati djeca bez nadzora.
- **Ne upotrebljavajte čvorište na otvorenom i ne izlažite ga mokrim ili vlažnim uvjetima**. Prodiranje vode u čvorište povećat će rizik od strujnog udara.
- **Čvorištem, uključujući utikač i kontakte čvorišta, ne rukujte mokrim rukama**.
- **Upotreba priključka koji nije preporučio ili prodao proizvođač baterijskog čvorišta može rezultirati rizikom od požara, strujnog udara ili tjelesnih ozljeda**.
- **Punjenje obavljajte samo s čvorištem kojeg je naveo proizvođač**. Čvorište prikladno za jednu vrstu baterijskog modula može izazvati rizik od požara ako ga se upotrebljava s drugim baterijskim modulom.
- **Kabel ili čvorište nemojte upotrebljavati nepropisno**. Kabel nemojte upotrebljavati za nošenje čvorišta. Utikač čvorišta ne izvlačite iz utičnice povlačenjem za kabel. To može rezultirati oštećenjem kabela ili čvorišta i izazvati opasnost od strujnog udara. Oštećene kabele odmah zamijenite.
- **Vodite računa da kabel postavite tako da ne postoji mogućnost hodanja po kabeu, spoticanja o kabel, kontakta kabela s oštrim rubovima ili pokretnim dijelovima ili da kabel ne bude predmetom oštećenja ili opterećenja**. Time će se smanjiti rizik od slučajnih padova koji mogu rezultirati ozljedama i oštećenjem kabela, što opet može rezultirati strujnim udarom.
- **Kabel i čvorište držite podalje od topline kako biste spriječili oštećenje kucišta ili unutarnjih dijelova**.
- **Ne dopustite da benzin, ulja, proizvodi na bazi nafte i sl., dođu u doticaj s plastičnim dijelovima**. Ovi materijali sadrže kemikalije koje mogu oštetiti, oslabiti ili uništiti plastiku.
- **Ne upotrebljavajte čvorište s oštećenim kabeom ili utikačem jer to može rezultirati kratkim spojem**

i **strujnim udarom**. U slučaju oštećenja popravak ili zamjenu čvorišta povjerite ovlaštenom servisnom tehničaru servisnog centra proizvođača EGO.

- **Ne upotrebljavajte čvorište ako je zadobilo jak udarac, ako je palo ili ako je oštećeno na drugi način.** Odnosite ga na pregled ovlaštenom servisnom tehničaru kako bi utvrdio je li čvorište u dobrom radnom stanju.
- **Nemojte rastavljati čvorište.** Ako je čvorište potrebno servisirati ili popraviti, odnesite ga ovlaštenom servisnom tehničaru. Neispravno ponovno sastavljanje može rezultirati rizikom od strujnog udara i požara.
- **Prije održavanja ili čišćenja isključite čvorište iz električne utičnice kako biste smanjili rizik od strujnog udara.**
- **Kada ga ne upotrebljavate, čvorište isključite iz napajanja.** Time će se smanjiti rizik od strujnog udara ili oštećenja čvorišta ako metalni predmeti upadnu u otvor. To će pomoći i u sprečavanju oštećenja čvorišta tijekom prenaponskog udara.
- **Opasnost od strujnog udara.** Ne dotičite neizolirani dio izlaznog priključka ili neizolirani baterijski kontakt.
- **Radi smanjenja rizika od ozljeda potreban je bliski nadzor kada se uređaj upotrebljava u blizini djece.**
- **Radi smanjenja rizika od strujnog udara, ne stavljajte čvorište u vodu ili drugu tekućinu.** Uređaj ne stavljajte i ne skladištite na mjestima gdje može pasti ili gdje ga se može povući u kadu ili sudoper.
- **Tijekom punjenja, baterijski moduli moraju biti smješteni u dobro prozračenom prostoru** (za čvorišta za baterijske module koji ispuštaju plinove u atmosferu tijekom normalnog punjenja).
- **Sačuvajte ove upute.** Uputama se koristite često i upotrebljavajte ih za upućivanje drugih osoba koje mogu upotrebljavati ovaj uređaj. Ako ovaj uređaj nekom posudite, proslijedite i ove upute radi sprečavanja neispravne upotrebe proizvoda i mogućih ozljeda.

PRODUŽNI KABELI

⚠ UPOZORENJE: PRODUŽNI SE KABEL NE SMIJE UPOTREBLJAVATI AKO TO NIJE APSOLUTNO NUŽNO.

Upotreba neodgovarajućeg produžnog kabela može dovesti do opasnosti od požara i električnog udara. Ako morate koristiti produžni kabel, pobrinite se da:

- Su kontakti na utikaču produžnog kabela istog broja, veličine i oblika kao oni na utikaču na čvorištu.
- Je kabel pravilno ožičen i u dobrom električnom stanju.
- Je veličina dovoljno velika za izmjeničnu struju čvorišta kako je navedeno u nastavku:

Duljina kabela (metara)	15 m	30 m
Presjek kabela (mm ²)	0,75 mm ²	0,75 mm ²

- Produžni kabel je privremeno rješenje. Prebacite čvorište na standardnu utičnicu čim završite posao.
- Ne spajajte više od jednog čvorišta ili drugih uređaja na produžni kabel.
- Nemojte koristiti produžni kabel čija je dopuštena snaga manja od navedene na pločici s nazivnim podacima čvorišta.
- Nemojte povezivati (lančano) produžne kablove.

SAČUVAJTE OVE UPUTE!

TEHNIČKI PODACI

Ulaz čvorišta	220 – 240 V~, 50 / 60 Hz, 1600 W
Izlaz čvorišta	56 V  , Maks. 24 A
Kompatibilna priključna stanica	PGX3000D
Kompatibilno prijenosno napajanje	PGX1400PB
Vrijeme punjenja	Približno 45 min za 3 x BA2800T (5,0 Ah) 100 min za 3 x BA6720T (12,0 Ah) 170 min za HC2240T (40,0 Ah) + 2 x BA4200T (7,5 Ah)
Preporučena temperatura punjenja	5 – 40 °C
Preporučena temperatura skladištenja	-20 – 70 °C
Težina čvorišta	5,2 kg

PREPORUČENA DODATNA OPREMA

⚠ UPOZORENJE: Koristite samo identične zamjenske dijelove navedene u nastavku. Korištenje dijelova koji nisu u skladu sa specifikacijama za izvornu opremu može rezultirati nepravilnim radom i smanjenom sigurnošću.

NAZIV DIJELA	BROJ MODELA
PGX™ E-Track montažni komplet	AEK1000

OPIS

UPOZNAJTE ČVORIŠTE (SI. A)

1. INDIKATOR STANJA ČVORIŠTA
2. Bluetooth®/Wi-Fi gumb
3. Bluetooth®/Wi-Fi indikator
4. Kabel za napajanje
5. Ovrtnik
6. Konektor
7. Gumeni blok (2)
8. Rupa za zidnu montažu (4)
- 9*. Indikator stanja priključne stanice
- 10*. Indikator stanja odjeljka baterije za priključnu stanicu (3)
- 11*. Indikator stanja izmjeničnog prijenosnog napajanja
- 12*. Indikator stanja odjeljka baterije za prijenosno napajanje (3)

* NIJE DIO ISPORUKE

RAD

PUNJENJE BATERIJSKIH MODULA

PGX™ ČVORIŠTE OD 1600 W dizajnirano je za punjenje EGO baterijskih modula ugrađenih u EGO PGX™ PRIKLJUČNU STANICU S 3 PRIKLJUČKA PGX3000D i/ili punjenje EGO baterijskih modula ugrađenih u EGO PGX™ PRIJENOSNO NAPAJANJE PGX1400PB. Pročitajte korisnički priručnik koji se isporučuje uz priključnu stanicu i prijenosno napajanje.

NAPOMENA: litij-ionski baterijski moduli isporučuju se djelomično napunjeni. Prije prve upotrebe potpuno napunite baterijske module.

- Provjerite je li osigurač ili osigurač električne utičnice predviđen za najmanje 10 A.
- Izbjegavajte korištenje utičnice s oksidiranim ili oštećenim motkama.
- Tijekom punjenja, baterijski moduli moraju biti smješteni u dobro prozračenom prostoru (za čvorišta za baterijske module koji ispuštaju plinove u atmosferu tijekom normalnog punjenja).

Kompatibilnost čvorišta s priključnom stanicom i/ili prijenosnim napajanjem (sl. C)

Sl. D1 prikazuje način punjenja baterijskih modula putem priključnih stanica:

1. Pritisnite ovrtnik priključka čvorišta na priključnu

stanicu tako da se začuje zvuk usjedanja na mjesto, kako je prikazano na sl. D1 (korak 1).

NAPOMENA: Za odvajanje čvorišta od priključne stanice kako je prikazano na sl. D2.

























2. Na isti način povežite priključnu stanicu sa sljedećom priključnom stanicom (korak 2).
3. Uključite čvorište u električno napajanje (korak 3). Indikator stanja čvorišta i indikator stanja priključne stanice svijetlit će zeleno, što znači da čvorište i priključna stanica rade ispravno i mogu puniti baterijske module.
4. Poravnajte uzdignuta rebra baterijskog modula s utorima za montažu u jednom od odjeljaka baterije na priključnoj stanici. Pritisnite baterijski modul dolje u odjeljak baterije (korak 4). Gumb za oslobađanje baterije će iskočiti pokazujući da je baterijski modul sigurno pričvršćen.
5. Čvorište će komunicirati s baterijskim modulom ugrađenim na priključnu stanicu radi procjene stanja baterijskog modula. Kada baterijski modul zadovolji uvjete punjenja, čvorište će početi puniti baterijski modul, a indikator stanja čvorišta i indikator stanja odjeljka baterije (iznad umetnutog baterijskog modula) treptat će zeleno.
6. Umetnite još baterijskih modula na priključne stanice.
7. Kada povezujete više priključnih stanica na čvorište, čvorište će napajati priključne stanice prema redoslijedu blizine – prvo se napaja priključna stanica koja je najbliža čvorištu. Trepćući zeleni indikator stanja odjeljka baterije pomaže u prepoznavanju baterije koja se trenutno puni.
8. Kada su baterijski moduli potpuno napunjeni, indikator stanja čvorišta i indikatori stanja odjeljka baterije svijetlit će zeleno. „Mjerači napunjenosti“ na baterijskom modulu će se isključiti. Preporučeno je odvojiti čvorište iz napajanja ako se neće koristiti dulje vrijeme.

NAPOMENA:

- Značajno smanjeno vrijeme rada nakon potpunog punjenja baterijskog modula ukazuje na skori kraj životnog vijeka baterijskog modula i potrebu njegove zamjene.
- Čvorište, priključna stanica i prijenosno napajanje mogu se zagrijati tijekom punjenja. To je sastavni dio normalnog rada. Postupak punjenja obavljajte u dobro prozračenom prostoru.

NAPOMENA: Za redoslijed punjenja baterijskih modula u istoj priključnoj stanici/prijenosnom napajanju pogledajte korisnički priručnik za EGO Priključnu stanicu PGX3000D i EGO Prijenosno napajanje PGX1400PB.

Indikatori čvorišta, priključne stanice i prijenosnog napajanja

ČVORIŠTE		PRIKLJUČNA STANICA		PRIJENOSNO NAPAJANJE	
Stanje čvorišta	INDIKATOR STANJA ČVORIŠTA	Indikator stanja priključne stanice	Indikatori stanja odjeljka baterije	Indikator stanja izmjeničnog napajanja	Indikatori stanja odjeljka baterije
Pripravnost (bez baterije za punjenje)	 Stalno svijetli zeleno	 Stalno svijetli zeleno	Isključen	 Stalno svijetli zeleno	Isključen
Normalno punjenje	 Trepće zeleno	 Stalno svijetli zeleno	 Trepće zeleno iznad baterijskih modula koji se pune	 Stalno svijetli zeleno	 Trepće zeleno iznad baterijskih modula koji se pune
Polako punjenje kada je temperatura čvorišta 40 – 60 °C	 Trepće narančasto	 Stalno svijetli zeleno	 Trepće zeleno iznad baterijskih modula koji se pune	 Stalno svijetli zeleno	 Trepće zeleno iznad baterijskih modula koji se pune
Potpuno napunjen	 Stalno svijetli zeleno	 Stalno svijetli zeleno	 Svijetli zeleno iznad potpuno napunjenih baterijskih modula	 Stalno svijetli zeleno	 Svijetli zeleno iznad potpuno napunjenih baterijskih modula
Čvorište je prevruće ili prehladno	 Stalno svijetli crveno	Isključen	Isključen	Isključen	Isključen
Greška čvorišta	 Trepće crveno	Isključen	Isključen	Isključen	Isključen
Čvorište radi normalno. Punjenje toplog ili hladnog baterijskog modula	 Stalno svijetli zeleno	 Stalno svijetli zeleno	 Svijetli crveno iznad baterijskog modula koji se puni	 Stalno svijetli zeleno	 Svijetli crveno iznad baterijskog modula koji se puni

PUNJENJE TOPLOG ILI HLADNOG BATERIJSKOG MODULA

Ako je baterijski modul u priključnoj stanici za punjenje izvan normalnog temperaturnog raspona, odgovarajući indikator stanja odjeljka baterije svijetlit će crveno, a indikator napajanja na baterijskom modulu će se isključiti. Kada se baterijski modul ohladi ili zagrije do normalnog temperaturnog raspona, automatski će se nastaviti puniti.

GREŠKA BATERIJSKOG MODULA ILI PRIKLJUČNE STANICE/PRIJENOSNOG NAPAJANJA

Ako se otkrije greška baterijskog modula, odgovarajući indikator stanja odjeljka baterije trepat će crveno, a indikator napajanja na baterijskom modulu će se isključiti.

1. Uklonite i zatim vratite baterijski modul u priključnu stanicu/prijenosno napajanje. Ako indikator stanja odjeljka baterije i dalje trepće crveno, pokušajte napuniti drugi baterijski modul za koji znate da je funkcionalan.
2. Ako se novi zamjenski baterijski modul može normalno puniti, originalni baterijski modul je neispravan.
3. Ako indikator stanja odjeljka baterije i dalje trepće crveno nakon pokušaja punjenja funkcionalnog baterijskog modula, resetirajte čvorište tako da ga isključite iz napajanja i pričekate da se indikator stanja čvorišta isključi. Utičać zatim ponovno utaknite u strujnu utičnicu.
4. Ako indikator stanja odjeljka baterije i dalje trepće crveno nakon koraka 3, priključna stanica/prijenosno napajanje možda je neispravno.

MONTAŽA ČVORIŠTA

Rupe za zidnu montažu

1. Provjerite stanu li dva gumena bloka u gornje utore stražnje strane čvorišta (sl. E1).
2. Upotrijebite četiri M5 vijaka duljine najmanje 76 mm i podloške (nisu uračunati) za sigurno montiranje čvorišta na zid (sl. E2).

NAPOMENA: Montažna površina mora biti debljine najmanje 19 mm kako bi se čvorište najčvršće držalo.

Montaža na E-track šinu (komplet se prodaje zasebno) (sl. F)

F-1	E-track kopča (2)
F-2	E-track šina
F-3	Gumeni odbojnik (2)
F-4	Komplet vijaka i podloški (2)

EGO E-track komplet za montažu potreban je za montažu čvorišta na E-Track šinu.

1. Odvojite čvorište od napajanja.
2. Uklonite dva gumena bloka prikazana na sl. E1.
3. Ugradite E-track kopče (uključene u komplet) u udubljenja (omogućeno gumenim blokovima) kao što je prikazano na sl. F.
4. Pričvrstite svaku E-track kopču na čvorište koristeći komplete M5 vijaka i podloški pomoću alata za sastavljanje (uključen u komplet).
5. Umetnite dva gumena odbojnika (uključena u komplet) u vanjske donje utore na stražnjoj strani čvorišta.
6. Pritisnite čvorište na E-track šinu pomoću E-track kopči kako je prikazano i provjerite je li čvorište pričvršćeno na šinu.
7. Za uklanjanje čvorišta s E-track šine pritisnite poluge za otpuštanje na E-track kopčama i povucite čvorište.

NAPOMENA: Rupa u E-track kopči može funkcionirati kao uređaj protiv krađe pomoću lokota (nije uračunat). Raspon promjera karike je 5-7 mm.

TEHNOLOGIJA KOMUNIKACIJE

Za informacije o našoj cjelokupnoj ponudi povezanih proizvoda i usluga, uključujući upute za povezivanje, skenirajte QR kod u nastavku ili posjetite www.egopowerplus.eu/connect.



ODRŽAVANJE

⚠ UPOZORENJE: Radi izbjegavanja teških tjelesnih ozljeda, pri čišćenju ili održavanju uvijek odvojite čvorište od napajanja i uklonite baterijske module iz priključne stanice.

⚠ UPOZORENJE: Kao metodu čišćenja čvorišta ne preporučujemo korištenje stlačenog suhog zraka. Ako je čišćenje stlačenim zrakom jedina primjenjiva metoda, prilikom čišćenja čvorišta nosite zatvorene zaštitne naočale ili zaštitne naočale s bočnim štitnicima. Ako radite u prašnjavim uvjetima, nosite i masku za zaštitu od prašine.

⚠ UPOZORENJE: Ako je kabel za napajanje oštećen, mora ga zamijeniti proizvođač, ovlašteni serviser ili druga kvalificirana osoba kako bi se izbjegla opasnost.

OPĆE ODRŽAVANJE

Pri čišćenju plastičnih dijelova, izbjegavajte upotrebu otapala. Većina plastičnih materijala podložna je oštećenju od različitih vrsta komercijalnih otapala i mogu se oštetiti u slučaju njihove upotrebe.

Za uklanjanje nečistoće, prašine, ulja, masti i sl. koristite čiste krpe.

⚠ UPOZORENJE: Nemojte dopustiti da kočione tekućine, benzin, proizvodi na bazi nafte, prodorna ulja i sl., dođu u doticaj s plastičnim dijelovima. Kemijska sredstva mogu oštetiti, oslabiti ili uništiti plastiku što može rezultirati teškim tjelesnim ozljedama.

⚠ UPOZORENJE: Pri servisiranju upotrebljavajte samo identične zamjenske dijelove proizvođača EGO. Upotreba drugih dijelova može izazvati opasnost ili prouzročiti oštećenje proizvoda. Radi sigurnosti i pouzdanosti, sve popravke treba obavljati kvalificirani servisni tehničar servisnog centra proizvođača EGO. Kada ga ne koristite, stroj čuvajte u zatvorenom prostoru.

ZAŠTITA OKOLIŠA



Električne uređaje nemojte zbrinjavati s nerazvrstanim komunalnim otpadom, koristite se posebnim spremnicima.

Informacije o dostupnim sustavima prikupljanja otpada za recikliranje potražite u lokalnom komunalnom poduzeću.

Ako se električni uređaji odlažu na odlagališta otpada ili deponije, opasne tvari mogu isticati u podzemne vode i dospjeti u lanac ishrane, nanoseći tako štetu vašem zdravlju i blagostanju.

OTKLANJANJE SMETNJI

PROBLEM	UZROK	RJEŠENJE
Indikator stanja čvorišta trepće narančasto.	Čvorište će se sporo puniti kada je njegova temperatura 40 – 60 °C, što je normalan rad.	Ne morate učiniti ništa.
Indikator stanja čvorišta trepće crveno.	<ol style="list-style-type: none"> 1. Previsoka izlazna struja čvorišta. 2. Ventilator čvorišta je blokiran ili oštećen. 3. Prenizak ulazni izmjenični napon. 	<ol style="list-style-type: none"> 1. Resetirajte čvorište tako da ga isključite iz napajanja i pričekate da se indikator stanja čvorišta isključi, a zatim ponovno spojite utikač na napajanje. Ako to ne daje rezultat, pozovite servisni centar proizvođača EGO. 2. Isključite čvorište, lagano ga protresite, a zatim ga ponovno spojite na napajanje kako biste vidjeli radi li normalno. Ako to ne daje rezultat, pozovite servisni centar proizvođača EGO. 3. Ne morate učiniti ništa. Čvorište će se nastaviti puniti nakon što se ulazni izmjenični napon stabilizira. Ako ulazni izmjenični napon i dalje nije stabilan nakon mnogo puta, isključite čvorište iz napajanja i pričekajte da se indikator stanja čvorišta isključi, zatim ponovno spojite utikač u napajanje.
Indikator stanja čvorišta svijetli crveno.	<ol style="list-style-type: none"> 1. Čvorište je prevruće. 2. Čvorište je prehladno. 	<ol style="list-style-type: none"> 1. Isključite čvorište iz napajanja i pričekajte dok se ohladi, a zatim ponovno spojite utikač u napajanje. Ako to ne daje rezultat, pozovite servisni centar proizvođača EGO. 2. Pustite čvorište da se zagrije. Punjenje će se nastaviti kad se čvorište vrati na normalnu temperaturu.
Indikator stanja odjeljka baterije iznad jedne od baterija svijetlit će crveno. Indikator stanja čvorišta svijetli zeleno.	Baterijski modul je previše vruć ili previše hladan.	Pričekajte da se baterijski modul ohladi ili zagrije. Punjenje će započeti kada se temperatura baterijskog modula vrati na normalnu vrijednost.
Indikator stanja priključne stanice/ prijenosnog napajanja se isključuje. Indikator stanja čvorišta svijetli zeleno.	<ol style="list-style-type: none"> 1. Loša veza između čvorišta i priključne stanice/prijenosnog napajanja. 2. Neispravna priključna stanica/ prijenosno napajanje čvorišta. 	<ol style="list-style-type: none"> 1. Pokušajte odvojiti priključak čvorišta i ponovno ga spojiti na priključnu stanicu/prijenosno napajanje. 2. Za zamjenske dijelove priključne stanice/ prijenosnog napajanja obratite se ovlaštenom servisnom centru proizvođača EGO.

PROBLEM	UZROK	RJEŠENJE
Indikator stanja odjeljka baterije iznad jedne od baterija trepće crveno. Indikator stanja čvorišta svijetli zeleno.	Baterijski modul ili jedan od tri odjeljka baterije priključne stanice/ prijenosnog napajanja je neispravan.	<ol style="list-style-type: none"> Uklonite i zatim vratite baterijski modul u priključnu stanicu/prijenosno napajanje čvorišta. Ako indikator stanja odjeljka baterije i dalje trepće crveno, pokušajte napuniti drugi baterijski modul. Ako se novi zamjenski baterijski modul može normalno puniti, originalni baterijski modul je neispravan. Ako indikator stanja odjeljka baterije i dalje trepće crveno nakon zamjene baterijskog modula, resetirajte čvorište isključivanjem iz napajanja i pričekajte da se indikator stanja čvorišta isključi, zatim ponovno spojite utikač u napajanje. <p>Ako indikator stanja odjeljka baterije i dalje trepće crveno nakon koraka 3, priključna stanica/prijenosno napajanje možda je neispravno – nazovite korisničku službu proizvođača EGO.</p>
Indikator stanja priključne stanice i svi indikatori stanja odjeljka baterije trepću crveno.	Priključna stanica je neispravna.	Za zamjenu priključne stanice obratite se ovlaštenom servisnom centru proizvođača EGO.
Indikator stanja prijenosnog napajanja trepće crveno.	Prijenosno napajanje je neispravno.	Za zamjenu prijenosnog napajanja obratite se ovlaštenom servisnom centru proizvođača EGO.
	Ventilator prijenosnog napajanja je blokiran ili oštećen.	Za servis ili zamjenu obratite se ovlaštenom servisnom centru proizvođača EGO prema potrebi.

JAMSTVO

PRAVILA U VEZI JAMSTVA PROIZVOĐAČA EGO

Cjelokupne uvjete i odredbe pravila jamstva proizvođača EGO potražite na internetskoj stranici egopowerplus.eu.

სრულად გაეცანით ინსტრუქციას!



გაეცანით მომხმარებლის სახელმძღვანელოს



შენიშვნა: ეს ინსტრუქციები ასევე ხელმისაწვდომია ალტერნატიულ ფორმატში, მაგალითად, ვებგვერდზე.



გაფრთხილება: უსაფრთხოების და საიმედოობის უზრუნველსაყოფად საჭიროა, რომ ყველა შეკეთება შესრულდეს კვალიფიციური ტექნომასახურების ტექნიკოსის მიერ.

უსაფრთხოების სიმბოლოები

უსაფრთხოების სიმბოლოების მიზანია ყურადღების გამახვილება შესაძლო საფრთხეებზე. ყურადღებით გაეცანით და შეისწავლეთ უსაფრთხოების წესის სიმბოლოები და მათი შესაბამისი განმარტებები. უსაფრთხოების წესის სიმბოლოების მინიშნებები თავისთავად არ ანიტრალებს რაიმე საფრთხის არსებობის რისკს. მათ მიერ მოწოდებული მითითებები და გაფრთხილებები არ არიან შემთხვევის თავიდან აცილების სწორი პროცედურის შემცველები.

გაფრთხილება: ხელსაწყოს გამოყენებამდე დაწვრილებით გაეცანით და შეისწავლეთ ყველა უსაფრთხოების წესი, რომელიც მოცემულია მომხმარებლის ამ ინსტრუქციაში, მათ შორის ყველა უსაფრთხოების სიგნალის სიმბოლოები, როგორცაა „საშიშროება“, „გაფრთხილება“ და „ყურადღება“. ქვემოთ ჩამოთვლილი მითითებების შეუსრულებლობამ შეიძლება გამოიწვიოს დენის დარტყმა, ხანძარი და/ან სხეულის სერიოზული დაზიანება.

პროდუქტის ეტიკეტზე, წაიკითხეთ, შეისწავლეთ და მიყევით ხელსაწყოს ყველა ინსტრუქციას მის აწყობამდე და ჩართვამდე.

	სიგნალი საფრთხის შესახებ	გამართილებელი ზომები, რომლებიც მოიცავენ თქვენს უსაფრთხოებას
	გაეცანით მომხმარებლის ინსტრუქციას	დაზიანების რისკის შესამცირებლად, მომხმარებელმა უნდა წაიკითხოს ხელსაწყო მუშაობის ინსტრუქცია.
	მხოლოდ შენობაში გამოყენებისთვის	გამოიყენეთ ეს ხელსაწყო მხოლოდ შენობაში
	II კლასის ნაწარმი	ორმაგად იზოლირებული კონსტრუქცია
	Bluetooth®	Bluetooth®-ის სიმბოლო
	დნობადი მცველი T25A	დროის დაყოვნების მქონე მინიატურული დნობადი მცველი
	CE	მოწყობილობა შეესაბამება EC-ის მოქმედ რეგულაციებს.
	UKCA	აღნიშნული პროდუქტი აკმაყოფილებს გაერთიანებული სამეფოს კანონმდებლობით დადგენილ მოთხოვნებს.

KA

უსაფრთხოების წესები

აღნიშნულ გვერდზე მოცემული და განმარტებულია ის უსაფრთხოების სიმბოლოები, რომლებიც დატანილია

	WEEE	ელექტრო პროდუქტის ნარჩენები არ გადაყაროთ საყოფაცხოვრებო ნარჩენებთან ერთად. წაიღეთ შესაბამის გადამამუშავებელ საწარმოში.
	ცვლადი დენი	დენის ტიპი ან სახე
	მუდმივი დენი	დენის ტიპი ან სახე
V	ვოლტი	ძაბვა
A	ამპერი	დენი
Hz	ჰერცი	სიხშირე (ციკლი წამში)
W	ვატი	სიმძლავრე
min	წუთი	დრო
Ah	ამპერ-საათები	აკუმულატორის სიმძლავრე
kg	კილოგრამი	წონა
°C	ცელსიუსი	ტემპერატურა

უსაფრთხოების ზოგადი ინსტრუქციები

▲ გაფრთხილება: დაწვრილებით გაეცანით და შეისწავლეთ ყველა ინსტრუქცია. ქვემოთ ჩამოთვლილი ყველა ინსტრუქციის უზღულბელოფამ შესაძლოა გამოიწვიოს ელექტრო შოკი, ხანძარი და/ან მოგაყენოთ სერიოზული ზიანი.

ტერმინი „ხელსაწყო“ ქვემოთ მოცემულ ყველა უსაფრთხოების მითითებაში შეეხება სადენიან და აკუმულატორის (უსადენო) დენზე მომუშავე ხელსაწყოებს.

▲ გაფრთხილება: უსაფრთხოების და საიმედოობის უზრუნველსაყოფად საჭიროა, რომ ყველა შეკეთება შესრულდეს კვალიფიციური ტექნომსახურების ტექნიკოსის მიერ.

სამუშაო სივრცის უსაფრთხოება

- დაიცავით სამუშაო სივრცეში სისუფთავე და უზრუნველყავით კარგი განათება. ჩახერგილი ან ბნელი სამუშაო სივრცე იწვევს ინციდენტებს.
- არ ამუშაოთ ხელსაწყოები ფეთქებად გარემოში, როგორცაა აალებადი სითხეები, აირები ან მტვერი. მოწყობილობა წარმოქმნის ნაპერწკალს, რომელმაც შესაძლოა გამოიწვიოს მტკრის ან აირის აალება.

ელექტრო უსაფრთხოება

- მოერიდეთ სხეულით დამიწებულ საგნების ზედაპირებთან კონტაქტს, როგორცაა მილები, რადიატორები, ქურები და მაცივრები. ელექტრო შოკის მიღების რისკი იზრდება, თუ თქვენი სხეული დამიწებულია.
- მოწყობილობის შტეფსელი უნდა შეესაბამებოდეს გამოსასვლელს. არასოდეს შეცვალოთ შტეფსელი. არ გამოიყენოთ გადამყვანი შტეფსელები ისეთ ხელსაწყოებზე, რომელთაც აქვთ დამიწება. არამოდულიციონრებული დენის შტეფსელი და მისი შესაბამისი როზეტის არსებობა ამცირებს ელექტრო შოკის რისკს.
- არ გამოიყენოთ მოწყობილობა წვიმაში ან სველ გარემოში. ელექტრულ მოწყობილობაში მოხვედრილი წყალი ზრდის ელექტრული შოკის მიღების რისკს.
- არ გამოიყენოთ სადენი არადანიშნულებისამებრ. არ გამოიყენოთ სადენი ხელსაწყო სატარებლად, მოსაქაჩად ან შტეფსელიდან ამოსართველად. დაიცავით დენის სადენი სიმზურვალისან, ზეთისგან, მჭრელი და მოძრავი საგნებისგან. დაზიანებული ან გადახლართული დენის სადენი ზრდის ელექტრო შოკის რისკს.
- ამ ჰაბს შეუძლია იმუშაოს EGO Dock PGX3000D-თან, რათა დატენოს EGO აკუმულატორის ბლოკები, რომლებიც ჩამოთვლილია ნახ. B1-ში.
- ამ ჰაბს შეუძლია იმუშაოს EGO გარე აკუმულატორ PGX1400PB-თან, რათა დატენოს EGO აკუმულატორის ბლოკები, რომლებიც ჩამოთვლილია ნახ. B2-ში.

KA

ტექნომოსახურება

- მოწყობილობის ტექნიკური მომსახურება შესარულბინეთ კვალიფიციურ პირს მხოლოდ იდენტური სათადარიგო ნაწილების გამოყენებით. აღნიშნული უზრუნველყოფს მოწყობილობის უსაფრთხო მუშაობას.
- დამტენის ტექნიკური მომსახურებისას გამოიყენეთ მხოლოდ იდენტური სათადარიგო ნაწილები. მიყევით მომხმარებლის ინსტრუქციის ტექნომოსახურების ნაწილში არსებულ მითითებებს. განსხვავებული ნაწილების გამოყენებამ და ტექნომოსახურების ინსტრუქციების უგულვებელყოფამ შესაძლოა წარმოქმნას ელექტრო შოკისა ან ფიზიკური ზიანის მიღების რისკი.

ჰაბის უსაფრთხოების ინსტრუქციები

- აკუმულატორის ჰაბის გამოყენებამდე, დაწვრილებით გაეცანით ყველა მითითებას და გააფრთხილებელ სიმბოლოს ამ მომხმარებლის ინსტრუქციაში და აკუმულატორის ჰაბზე, აკუმულატორის ბლოკზე და პროდუქტზე, აკუმულატორის გამოყენებით, რათა ხელი შეუწყო პროდუქტის არასწორ გამოყენებას და შესაძლო დაზიანებას.
- მოწყობილობა არ არის განკუთვნილი იმისათვის, რომ შეზღუდული ფიზიკური, სენსორული ან მენტალური შესაძლებლობის მქონე პირებმა (ბავშვების ჩათვლით), ან ცოდნისა და გამოცდილების არმქონე პირებმა ისარგებლონ მისით, გარდა იმ შემთხვევებისა, როცა ისინი არიან შესაბამისი ზედამხედველობის ქვეშ და მიიღეს ინსტრუქტაჟი მოწყობილობის გამოყენების თაობაზე მათ უსაფრთხოებაზე პასუხისმგებელი პირისგან. ბავშვები უნდა იყვნენ ზედამხედველობის ქვეშ, რათა მათ არ ითამაშონ მოწყობილობით.
- თუ ქსელის სადენი დაზიანდა, საფრთხისგან თავის არიდების მიზნით იგი უნდა შეიცვალოს მწარმოებლის, მისი სერვისის ცენტრის ან მსგავსად კვალიფიციურებული პირების მიერ.
- ეს ხელსაწყო შეიძლება გამოყენებულ იქნას ბავშვების მიერ (8 წლის ასაკიდან და ზემოთ) და შეზღუდული ფიზიკური, სენსორული ან მენტალური შესაძლებლობის მქონე პირების ან ცოდნისა და გამოცდილების არმქონე პირების მიერ,

თუ მათ აქვთ შესაბამისი ზედამხედველობა და გაიარეს ინსტრუქტაჟი ხელსაწყო უსაფრთხოდ გამოყენების თაობაზე და მათ ესმით ხელსაწყო გამოყენებასთან დაკავშირებული საფრთხეები. ბავშვებმა არ უნდა ითამაშონ ხელსაწყოთი. ხელსაწყოს გაქმენდა და ტექნომოსახურება არ უნდა ჩატარდეს ზედამხედველობის გარეშე მყოფი ბავშვების მიერ.

- არ გამოიყენოთ ჰაბი გარეთ ან არ ტენიან ან სველ ადგილას. ჰაბში შესული წყალი ზრდის ელექტრო შოკის მიღების რისკს.
- არ მოკიდოთ სველი ხელები ჰაბს, მის დენის შტეფსელს და დამტენის კონტაქტებს.
- აკუმულატორის ჰაბის მწარმოებელი კომპანიის მიერ არარეკომენდებული სამაგრის გამოყენებამ ან გაყიდვამ, შესაძლოა გამოიწვიოს ხანძრის, ელექტრო შოკის და ფიზიკური დაზიანების რისკი.
- დატენით მხოლოდ მწარმოებლის მიერ მითითებული ჰაბით. ჰაბმა, რომელიც თავსებადია ერთი ტიპის აკუმულატორის ბლოკთან, შესაძლოა წარმოშვას ხანძრის გაჩენის რისკი სხვა აკუმულატორზე გამოყენებისას.
- არ გამოიყენოთ არასათანადოდ დენის სადენი ან ჰაბი. არასოდეს გამოიყენოთ სადენი ჰაბის სატარებლად. არ მოქაჩოთ ჰაბის სადენს დამტენი ხელსაწყოს შტეფსელიდან ამოსართვლად. შესაძლოა მოხდეს სადენის ან ჰაბის დაზიანება და შექმნას ელექტრო შოკის საფრთხე. დაუყონებლივ შეცვალეთ დაზიანებული სადენები.
- დარწმუნდით, რომ სადენი ისეა მოთავსებული, რომ მას არ დაბაოჯებენ, არ წამოკრავენ ფეხს, არ ჩაითრევს ბასრი ან მოძრავი ნაწილები ან სხვაგვარად არ მიაღებენ ზიანი. ეს შეამცირებს ინციდენტების რიცხვს, რომელმაც შესაძლოა მოიცანოთ ზიანი ან დაზიანოს სადენი, რამაც, თავის მხრივ, შეიძლება გამოიწვიოს ელექტრული შოკი.
- დაიცავით დენის სადენი და ჰაბი სიმუშურგალობისგან, რათა თავიდან აიცილოთ ხელსაწყო ბუდის ან მისი შიდა ნაწილების დაზიანება.
- არ დაუშვათ ბენზინის, ზეთის, ნავთობის ბაზაზე დამზადებული პროდუქტების და ა.შ. ან სხვა ძლიერი გამხსნელები პლასტმასის ნაწილებთან კონტაქტში

KA

შესვლა. ეს ნივთიერებები შეიცავენ ქიმიურ ნაერთებს, რომელთაც შეუძლია დააზიანონ, გაცვიონ და დაშალონ პლასტმასი.

- **არ გამოიყენოთ ჰაბი დაზიანებული სადენით ან შტეფსელის როზეტით, ამან შესაძლოა გამოიწვიოს მოკლე ჩართვა ან ელექტრო შოკი.** დაზიანების შემთხვევაში შეაკეთებინეთ ან გამოაცვლევინეთ ჰაბი ავტორიზირებულ სერვისის ტექნიკოსს EGO-ს სერვის ცენტრში.
- **არ გამოიყენოთ ჰაბი, თუ მას მკვეთრად შეეჯახა რამე, დაზღა დავარდა ან დაზიანდა სხვაგვარად.** მიუტანეთ ის ავტორიზირებულ ტექნომსახურების ტექნიკოსს ელექტრო შემოწმებაზე, რათა შეიტყუთ, არის თუ არა ჰაბი შესაბამის მუშა მდგომარეობაში.
- **არ დაშალოთ ჰაბი.** მიუტანეთ ის ავტორიზირებულ ტექნომსახურების ტექნიკოსს, როდესაც საჭიროებს ტექნომსახურებას ან შეკეთებას. არასწორად აწყობილება დამტენმა ხელსაწყომ შესაძლოა წარმოშვას ელექტრო შოკის ან ხანძრის რისკი.
- **გამოერთეთ ჰაბი გამომყვანიდან ტექნომსახურების ან წმენდის პროცესის დაწყებამდე, რათა შეამციროთ ელექტრო შოკის რისკი.**
- **გამოერთეთ ჰაბი დენის კვების წყაროდან, როდესაც მას არ იყენებთ.** ეს შეამცირებს ელექტრო შოკის ან ჰაბის დაზიანების რისკს იმ შემთხვევაში, თუ ლითონის საგნები ჩავარდა მის ღია ადგილებში. ეს ასევე დაგეხმარებათ თავიდან აიცილოთ ჰაბის დაზიანება ძაბვის მოვარდნის შემთხვევაში.
- **ელექტრო შოკის რისკი.** არ შეეხოთ დენის გამოსავლის არაიზოლირებულ ნაწილს ან აკუმულატორის არაიზოლირებულ კონტაქტებს.
- **დაზიანების რისკის შესამცირებლად საჭიროა საფულადავლო ზედამხედველობა, როდესაც ხელსაწყო გამოიყენება ბავშვების სიახლოვეს.**
- **ელექტრო შოკის რისკის შესამცირებლად არ მოათავსოთ ჰაბი წყალში ან სხვა სითხეში.** არ მოათავსოთ ან შეინახოთ ხელსაწყო იქ, სადაც იგი შესაძლოა ჩავარდეს ან ჩაითრიონ აბაზანაში ან პირსაბანაში.
- **დატენვისას აკუმულატორის ბლოკები უნდა განთავსდეს კარგად ვენტილირებად ადგილას** (აკუმულატორის ბლოკების შემთხვევაში, რომლებიც ატმოსფეროში

გამოყოფენ გაზებს ნორმალური დატენვის დროს).

- **შეინახეთ ეს ინსტრუქცია.** ხშირად იხელმძღვანელებთ მითითებებით და ასწავლებთ ისინი სხვებს, ვისაც სურთ ამ მანქანის გამოყენება. თუ ათხოვებთ ხელსაწყოს სხვა პირს, ასევე ათხოვებთ მას ეს მომხმარებლის ინსტრუქცია, რათა აღკვეთოთ ხელსაწყოს არასათანადო გამოყენება და შესაძლო ზიანი.

დამაგრძელებელი სადენი

▲ გაფრთხილება: არ გამოიყენოთ დამაგრძელებელი კაბელი, თუ ეს აუცილებელი არ არის. არასათანადო დამაგრძელებელი კაბელის გამოყენებამ შეიძლება გამოიწვიოს ხანძრის და ელექტროშოკის რისკი. თუ დამაგრძელებელი კაბელი უნდა გამოიყენოთ, დარწმუნდით:

- დამაგრძელებელი კაბელის შტეფსელზე არსებული სამაგრები იგივე რაოდენობის, ზომისა და ფორმისაა, როგორც ჰაბის შტეფსელზე.
- კაბელი არის გამართული და არის კარგ მდგომარეობაში.
- ზომა საკმარისად დიდია ჰაბის ცვლადი ნომინალური დენისთვის, როგორც ეს მითითებულია ქვემოთ:

კაბელის სიგრძე (მეტრი)	15მ	30მ
კაბელის ზომა (მმ²)	0.75 მმ²	0.75 მმ²

- დამაგრძელებელი კაბელი დროებითი გამოსავალია. სამუშაოს დასრულებისთანავე გადაიტანეთ ჰაბი სტანდარტულ კონტეინერში.
- არასოდეს დააკავშიროთ ერთზე მეტი ჰაბი ან სხვა მოწყობილობა დამაგრძელებელ კაბელთან.
- არასოდეს გამოიყენოთ დამაგრძელებელი კაბელი, რომლის ნომინალური სიმძლავრე უფრო დაბალია, ვიდრე სიმძლავრე, რომელიც მითითებულია თქვენი ჰაბის სიმძლავრის ფირფიტაზე.
- არ გადააბათ (ჯაჭვი) დამაგრძელებელი სადენები.

შეინახეთ ეს მომხმარებლის ინსტრუქცია!

KA

სპეციფიკაციები

ჰაბის შემავალი დენი	220 – 240ვ~, 50 / 60 ჰ, 1600 ვტ
ჰაბის გამომავალი დენი	მაქს. 56 ვ --- 24-A.
თავსებადი დოკი	PGX3000D
თავსებადი გარე აკუმულატორი	PGX1400PB
დამუხტვის დრო	დაახლოებით 45 წთ 3 x BA2800T-თვის (5.0ა/სთ) 100 წთ 3 x BA6720T-თვის (12.0ა/სთ) 170 წთ HC2240T-თვის (40.0ა/სთ)+ 2 x BA4200T (7.5 ა/სთ)
რეკომენდებული დამუხტვის ტემპერატურა	5 – 40 °C
რეკომენდებული დასაწყობების ტემპერატურა	-20 – 70 °C
ჰაბის წონა	5.2 კგ

რეკომენდირებული აქსესუარები

▲ გაფრთხილება: გამოიყენეთ მხოლოდ ქვემოთ მითითებული იდენტური სათადარიგო ნაწილები. ისეთი ნაწილების გამოყენებამ, რომლებიც არ აკმაყოფილებს ორიგინალური ნაწილების სპეციფიკაციებს, შესაძლოა გამოიწვიოს მოწყობილობის არასათანადო მუშაობა და უსაფრთხოების ნორმების დარღვევა.

ნაწილის დასახელება	მოდელის ნომერი
PGX™ E-Track სამონტაჟო ნაკრები	AEK1000

აღწერა

შეისწავლეთ თქვენი ჰაბი (ნახ. A)

- ჰაბის სტატუსის ინდიკატორი
- Bluetooth®/WI-FI ღილაკი
- Bluetooth®/WI-FI ინდიკატორი
- კვების სადენი

- მილისი
 - შემაერთებელი
 - რეზინის ბლოკი (2)
 - კედელზე სამაგრი ხერხი (4)
 - დოკის სტატუსის ინდიკატორი
 - აკუმულატორის სტატუსის ინდიკატორი დოკისთვის (3)
 - გარე აკუმულატორის ცვლადი დენის სტატუსის ინდიკატორი
 - აკუმულატორის სტატუსის ინდიკატორი გარე აკუმულატორისთვის (3)
- * არ შედის

ექსპლუატაცია

აკუმულატორის ბლოკების დატენვა

PGX™ 1600W ბლოკი შექმნილია EGO PGX™ 3-PORT DOCK PGX3000D-ში დაყენებული EGO აკუმულატორის ბლოკების დასატენად და/ან EGO PGX™ გარე აკუმულატორში PGX1400PB-ში დაყენებული EGO აკუმულატორების დასატენად. წაიკითხეთ ოპერატორის ინსტრუქცია, რომელიც მოყვება დოკს.

შენიშვნა: მწარმოებლის მიერ მოწოდებული ლითიუმ-იონის აკუმულატორები ნაწილობრივ დატენილია. სრულად დატენილ აკუმულატორის ბლოკები პირველ ჯერზე სარგებლობამდე.

- დარწმუნდით, რომ დენის გამომყვან მცველს ან ამომრთველს აქვს მინიმუმ 10 ამპერი სიმძლავრე.
- მოერიდეთ დენის გამომყვანის გამოყენებას, რომლის პოლუსები დაჟანგული ან დაზიანებულია.
- დატენვისას აკუმულატორის ბლოკები უნდა განთავსდეს კარგად ვენტილირებად ადგილას (აკუმულატორის ბლოკების ჰაბებისთვის, რომლებიც ატმოსფეროში გამოყოფენ გაზებს ნორმალური დატენვის დროს).

KA

ჰაბის თავსებადობა დოკთან და/ან გარე აკუმულატორთან (ნახ. C)

სურათი D1 ასახავს, თუ როგორ უნდა დავტენოთ აკუმულატორის ბლოკი დოკების მეშვეობით:

1. ჩაუჭირეთ ჰაბის კონექტორის მილის დოკზე, სანამ არ გაიგებთ დაწკაპუნების ხმას, როგორც ნაჩვენებია ნახ. D1-ზე (ნაბიჯი 1).

შენიშვნა: ბლოკის გამორთვა დოკიდან, როგორც ნაჩვენებია ნახ. D2-ზე.

2. შეაერთეთ დოკი შემდეგ დოკთან იმავე გზით (ნაბიჯი 2).
3. შეაერთეთ ჰაბი დენის წყაროში (ნაბიჯი 3). ჰაბის სტატუსის ინდიკატორი და დოკის სტატუსის ინდიკატორი ანათებს მწვანედ, რაც მიუთითებს იმაზე, რომ ჰაბი და დოკი გამართულად მუშაობს და შეუძლიათ აკუმულატორის ბლოკების დატენვა.
4. გაასწორეთ აკუმულატორის ბლოკების აწეული წიბოები სამონტაჟო ჭრილებთან დოკის აკუმულატორის ერთ-ერთ განყოფილებაში. ჩაასრიალეთ აკუმულატორის ბლოკი აკუმულატორის სათავსოში (ნაბიჯი 4). აკუმულატორის ამოსადები ღილაკი გამოჩნდება, რაც მიუთითებს იმაზე, რომ აკუმულატორის ბლოკი საიმედოდ არის დამაგრებული.
5. ჰაბი დაუკავშირდება დოკზე დამონტაჟებულ აკუმულატორის ბლოკს და შეაფასებს აკუმულატორის ბლოკის მდგომარეობას. როდესაც აკუმულატორის ბლოკი აკმაყოფილებს დატენვის პირობებს, ჰაბი დაიწყებს აკუმულატორის ბლოკის დატენვას და ჰაბის სტატუსის ინდიკატორი და აკუმულატორის სათავსოს სტატუსის ინდიკატორი (ჩასმული აკუმულატორის ბლოკის ზემოთ) გაანათებს მწვანედ.
6. ჩადეთ მეტი აკუმულატორის ბლოკები დოკებზე.
7. ჰაბთან უფრო მეტი დოკის დაკავშირებისას, ბლოკი მიაწვდის ელექტროენერგიას დოკებს სიახლოვის მიხედვით - პირველ რიგში იკვებება ჰაბთან არსებული უახლოესი დოკი. მოციმციმე მწვანე ფერის აკუმულატორის სათავსოს სტატუსი დაგეხმარებათ განსაზღვროთ, რომელი აკუმულატორი იტენება ამჟამად.

8. როდესაც აკუმულატორის ბლოკები სრულად დაიტენება, ჰაბის სტატუსის ინდიკატორი და აკუმულატორის სათავსოს სტატუსის ინდიკატორები მყარად მწვანედ ანათებენ. აკუმულატორის ბლოკებზე არსებული საწვავის საზომი ინდიკატორი ჩაქრება. რეკომენდებულია ჰაბის გათიშვა ელექტრომომარაგებიდან, თუ არ აპირებთ მის გამოყენებას დიდი ხნის განმავლობაში.

შენიშვნა:

- აკუმულატორის ბლოკის სრული დამუხტვის შემდეგ ხელსაწყოს მუშაობის განსაკუთრებულად შემცირებული პერიოდი აღნიშნავს იმ ფაქტს, რომ აკუმულატორის ბლოკმა თითქმის ამოწურა საკუთარი ტექნიკური ვადა და საჭიროებს შეცვლას.
- ჰაბი, დოკი და გარე აკუმულატორი შესაძლოა გათბეს დამუხტვის პროცესში. ეს მუშაობის ნორმალური რეჟიმის ნაწილია. დამუხტეთ აკუმულატორი კარგად განიავებად არეშში.

შენიშვნა: იმავე ჰაბში/გარე აკუმულატორებში აკუმულატორის ბლოკების დატენვის თანმიმდევრობისთვის იხილეთ EGO Dock PGX3000D და EGO Power bank PGX1400PB ოპერატორის ინსტრუქციები.

ჰაბი, დოკი და გარე აკუმულატორის ინდიკატორები

ჰაბი		დოკი		გარე აკუმულატორი	
ჰაბის სტატუსი	ჰაბის სტატუსის ინდიკატორი	დოკის სტატუსის ინდიკატორი	აკუმულატორის სათავსოს სტატუსის ინდიკატორ(ებ)ი	ცვლადი დენის სტატუსის ინდიკატორი	აკუმულატორის სათავსოს სტატუსის ინდიკატორ(ებ)ი
ლოდინის რეჟიმში (აკუმულატორი არ არის დასატენი)	 მუქი მწვანე	 მუქი მწვანე	გამორთული	 მუქი მწვანე	გამორთული
ნორმალური დამუხტვა	 მოციმციმე მწვანე შუქი	 მუქი მწვანე	მწვანედ ციმციმებს ბატარეის პაკეტ(ებ)ის ზემოთ, რომელიც იტენება	 მუქი მწვანე	მწვანედ ციმციმებს ბატარეის პაკეტ(ებ)ის ზემოთ, რომელიც იტენება
იტენება ნელა, როდესაც კურს ტემპერატურაა 40 – 60°C	 მოციმციმე ნარიჯისფერი შუქი	 მუქი მწვანე	მწვანედ ციმციმებს ბატარეის პაკეტ(ებ)ის ზემოთ, რომელიც იტენება	 მუქი მწვანე	მწვანედ ციმციმებს ბატარეის პაკეტ(ებ)ის ზემოთ, რომელიც იტენება
სრულად დამუხტულია	 მუქი მწვანე	 მუქი მწვანე	სრულად დამუხტული ბატარეის პაკეტ(ებ)ის ზემოთ მყარი მწვანე	 მუქი მწვანე	სრულად დამუხტული ბატარეის პაკეტ(ებ)ის ზემოთ მყარი მწვანე
ჰაბი ძალიან ცხელი ან ძალიან ცივია.	 მუქი წითელი	გამორთული	გამორთული	გამორთული	გამორთული
ჰაბის შეცდომა	 მოციმციმე წითელი შუქი	გამორთული	გამორთული	გამორთული	გამორთული

KA

ჰაბი		დოკი		გარე აკუმულატორი	
ჰაბის სტატუსი	ჰაბის სტატუსის ინდიკატორი	დოკის სტატუსის ინდიკატორი	აკუმულატორის სათავსოს სტატუსის ინდიკატორ(ებ)ი	ცვლადი დენის სტატუსის ინდიკატორი	აკუმულატორის სათავსოს სტატუსის ინდიკატორ(ებ)ი
ჰაბი ნორმალურად მუშაობს. ცივი ან ცხელი აკუმულატორის ბლოკის დამუხტვა	 მუქი მწვანე	 მუქი მწვანე	 დამუხტული აკუმულატორის ზემოთ მყარი წითელი ფერია	 მუქი მწვანე	 დამუხტული აკუმულატორის ზემოთ მყარი წითელი ფერია

ცივი ან ცხელი აკუმულატორის ბლოკის დამუხტვა

თუ აკუმულატორის ბლოკი დატენვის დოკში იმყოფება ნორმალური ტემპერატურის დიაპაზონის მიღმა, შესაბამისი აკუმულატორის სტატუსის ინდიკატორი ანათებს მყარ წითლად და აკუმულატორის ბლოკზე დენის ინდიკატორი გამოირთვება. როდესაც აკუმულატორი გაგრილდება ან გათბება ნორმალურ ტემპერატურამდე, აკუმულატორის ბლოკი ავტომატურად განაახლებს დამუხტვის პროცესს.

აკუმულატორის ბლოკი ან დოკის/გარე აკუმულატორის შეცდომა

თუ აკუმულატორის ბლოკის შეცდომა გამოვლინდა, შესაბამისი აკუმულატორის სათავსოს სტატუსის ინდიკატორი აცმციმდება წითლად და აკუმულატორის ბლოკი გამოირთვება.

1. მოხსენით და კვლავ შეუერთეთ აკუმულატორის ბლოკი დოკს/გარე აკუმულატორს. თუ აკუმულატორის სათავსოს სტატუსის ინდიკატორი კვლავ ცმციმდება წითლად, სცადეთ დატენვით სხვა აკუმულატორის ბლოკი, რომელიც იცით, რომ ფუნქციონირებს.
2. თუ ახალი შემცვლელი აკუმულატორის ბლოკის ნორმალურად დამუხტვა შესაძლებელია, ორიგინალი აკუმულატორის ბლოკი გაუმართავია.
3. თუ აკუმულატორის სათავსოს სტატუსის ინდიკატორი კვლავ ცმციმდება წითლად ფუნქციური აკუმულატორის ბლოკის დამუხტვის მცდელობის შემდეგ, გადატვირთეთ ჰაბი, გამორთეთ ჰაბი

- კვების წყაროდან და დაელოდეთ, სანამ ჰაბის სტატუსის ინდიკატორი გაქრება. გამოაერთეთ დამტენი და შემდეგ ხელახლა მიუერთეთ დამტენი ქსელს.
4. თუ აკუმულატორის სათავსოს სტატუსის ინდიკატორი კვლავ ცმციმდება წითლად მე-3 ნაბიჯის შემდეგ, დოკი/გარე აკუმულატორი შეიძლება გაუმართავი იყოს.

ჰაბის დამონტაჟება

კედელზე სამაგრი სიდრუეები

1. დარწმუნდით, რომ ორი რეზინის ბლოკი ჯდება ჰაბის უკანა ზედა ჭრილებში (ნახ. E1).
2. გამოიყენეთ ოთხი M5, მინიმუმ 76 მმ სიგრძის ბრახნი და საყელურები (არ შედის) კედელზე ჰაბის საიმედოდ დასამაგრებლად (ნახ. E2).

შენიშვნა: სამონტაჟო ზედაპირი უნდა იყოს არანაკლებ 19 მმ სისქის ჰაბის მაქსიმალურად დასაჭერად.

E-ბილიკის რელსზე დამონტაჟება (კომპლექტი იყიდება ცალკე) (ნახ. F)

F-1	E-ბილიკის სამაგრი (2)
F-2	E-ბილიკის რელსი
F-3	რეზინის ზამპერი (2)
F-4	ქანჭიკების და საყელურების ნაკრები (2)

EGO E-ბილიკის სამონტაჟო ნაკრები საქირთვო ჰაბის E-ბილიკის რელსზე დასამაგრებლად.

1. გამორთეთ ჰაბი დენის გამომყვანიდან.
2. ამოიღეთ ნახ. E1-ზე ნაჩვენები ორი რეზინის ბლოკი.

KA

3. დაამონტაჟეთ E-ბლოკის სამაგრები (მოყვება კომპლექტში) ჩაღრმავებულ ადგილებში (გამოცარიელებულია რეზინის ბლოკების ამოღების შემდეგ), როგორც ნაჩვენებია ნახ. F-ზე.
4. დაამაგრეთ თითოეული E-ბილიკის სამაგრი ჰაბზე M5 ჭანჭიკებისა და საყელურების ნაკრების გამოყენებით ასაწყობი ხელსაწყობების გამოყენებით (კომპლექტში).
5. ჩადეთ ორი რეზინის ბამპერი (მოყვება კომპლექტში) ჰაბის უკანა გარე ქვედა ჭრილებში.
6. მიამაგრეთ ჰაბი E-ბილიკის რელსს E-ბილიკის სამაგრების გამოყენებით, როგორც ნაჩვენებია და დარწმუნდით, რომ ჰაბი დამაგრებულია რელსზე.
7. E-ბილიკის რელსიდან ჰაბის ამოსაღებად დააჭირეთ გამოშვების ბერკეტებს E-ბილიკის სამაგრებზე და ამოიღეთ ჰაბი.

შენიშვნა: E-ბილიკის სამაგრის ხვრელს შეუძლია იმოქმედოს როგორც ქურდობის საწინააღმდეგო მოწყობილობამ ბოქლომის გამოყენებით (არ შედის კომპლექტში). ხუნდის დიამეტრის დიაპაზონი 5-7 მმ-ია.

საკომუნიკაციო ტექნოლოგია

ინფორმაციისთვის ან დაკავშირებული პროდუქტებისა და სერვისების სრული ასორტიმენტის სანახავად, დაკავშირების ინსტრუქციების ჩათვლით, დაასკანირეთ ქვემოთ მოცემული QR კოდი ან ეწვიეთ ბმულს www.egopowerplus.eu/connect.



ტექნიკური მომსახურება

▲ გაფრთხილება: სერიოზული პერსონალური ზიანის თავის არიდების მიზნით, ყოველთვის გამოაერთეთ ჰაბი კვების წყაროდან და ამოიღეთ აკუმულატორის ბლოკ(ებ)ი დოკიდან, როდესაც ასუფთავებთ მას ან უტარებთ რამე ტიპის ტექნომსახურებას.

▲ გაფრთხილება: ჰაბის გაწმენდის რეკომენდებული მეთოდი არის მშრალი შეკუმშული ჰაერის ჭავლის გამოყენება. რადგან შეკუმშული ჰაერის ჭავლის გამოყენება არის ერთადერთი წმენდის მეთოდი, ყოველთვის მიირგეთ უსაფრთხოების თვალსაფარი ან გვერდითა ეკრანების მქონე უსაფრთხოების სათვალე ჰაბის გასუფთავებისას. გაიკეთეთ მტერის საწინააღმდეგო ნიღაბი, თუ მუშაობისას წარმოიქმნება მტერი.

▲ გაფრთხილება: თუ დენის სადენი დაზიანდა, საფრთხის თავიდან არიდების მიზნით იგი უნდა შეიცვალოს მწარმოებლის, მისი სერვისის ცენტრის თანამშრომლის ან მსგავსად კვალიფიცირებული პირების მიერ.

ზოგადი სახის ტექნიკური მომსახურება

მოერიდეთ გამხსნელების გამოყენებას მოწყობილობის პლასტმასის ნაწილების გაწმენდისას. პლასტმასების უმეტესობა ადვილად ზიანდება მათზე გამხსნელების გამოყენების შედეგად.

გამოიყენეთ სუფთა ტილოები ტალახის, მტერის, ზეთის, ცხიმის და სხვ. მოსაცილებლად.

▲ გაფრთხილება: არცერთ შემთხვევაში არ მისცეთ სამუხრუჭე სითხეს, ბენზინს, ნავთობის ბაზაზე დამზადებულ პროდუქტებს ან სხვა ძლიერი გამხსნელებს მოვიდნენ პლასტმასის ნაწილებთან კონტაქტში. ქიმიურმა ნაერთებმა შესაძლოა დააზიანოს, გაცვიტოს და დაშალოს პლასტმასი, რამაც შეიძლება მოგაყენოთ სერიოზული ზიანი.

▲ გაფრთხილება: ტექნომსახურების დროს გამოიყენეთ მხოლოდ EGO-ს იდენტური სათადარიგო ნაწილები. ნებისმიერი სხვა ნაწილის გამოყენებამ შეიძლება წარმოქმნას საფრთხე ან გამოიწვიოს პროდუქტის დაზიანება. ხელსაწყოს უსაფრთხოდ და გამართულად მუშაობისთვის საჭიროა მისი ყველა შეკეთება და ნაწილის შეცვლა შესრულდეს კვალიფიციური სერვისის ტექნიკოსის ან EGO-ს სერვისის ცენტრის მიერ. როდესაც არ გამოიყენებთ, შეინახეთ დანადგარი დახურულ სივრცეში.

KA

გარემოს დაცვა



ელექტრო ხელსაწყოების უტილიზაცია არ უნდა მოხდეს არასორტირებულ მუნიციპალურ ნარჩენებთან ერთად, გამოიყენეთ სპეციალური ჩაბარების პუნქტები.

მიმართეთ ადგილობრივი თვითმმართველობის ორგანოებს, რათა მოიძიოთ ინფორმაცია ნარჩენების უტილიზაციის სისტემებთან დაკავშირებით.

ელექტრო მოწყობილობების ნაგავსაყრელზე მოთავსებისას სახიფათო ნარჩენებმა შესაძლოა გაჟონოს გრუნტის წყლებში და მოხვდეს საკვებ ჯაჭვში, რამაც შესაძლოა დააზიანოს თქვენი ჯანმრთელობა და კეთილდღეობა.

KEES VAN DER SPEK
TUINMACHINES ★ STOLWIJK

KA

270

56 ვოლტი PGX™ 1600W HUB — PGX1600E-H

გაუმართაობის დიაგნოსტიკა

პრობლემა	გამომწვევი მიზეზი	პრობლემის გადაჭრის გზა
ჰაბის სტატუსის ინდიკატორი ციმციმებს ნარინჯისფრად.	ჰაბი ნელა დაიტენება, როდესაც ჰაბის ტემპერატურა იქნება 40 – 60 °C, რაც ნორმალურ მუშაობას წარმოადგენს.	ქმედება არ არის საჭირო.
ჰაბის სტატუსის ინდიკატორი ციმციმებს წითლად.	<ol style="list-style-type: none"> ჰაბის გამომავალი დენის გადაძებება. ჰაბის ვენტილატორი დაბლოკილია ან დაზიანებულია. შემომავალი ცვლადი დენის ძაბვა არასაკმარისია. 	<ol style="list-style-type: none"> გადატვირთვით ჰაბი დენის წყაროდან გამორთვით და დაელოდეთ, სანამ ჰაბის სტატუსის ინდიკატორი გაქრება, შემდეგ ხელახლა შეერთეთ შტეფსელი კვების წყაროსთან. თუ ის არ მუშაობს, დაუკავშირდით EGO-ს მომსახურების ცენტრს. გამორთეთ ჰაბი, ოდნავ შეაჩერეთ ის და შემდეგ ხელახლა შეერთეთ იგი დენის წყაროსთან, რათა ნახოთ, მუშაობს თუ არა ჰაბი ნორმალურად. თუ ის არ მუშაობს, დაუკავშირდით EGO-ს მომსახურების ცენტრს. ქმედება არ არის საჭირო. ჰაბი განახლებს დატენვას მას შემდეგ, რაც ცვლადი დენის შემომავალი ძაბვა სტაბილური იქნება. თუ ცვლადი დენის შემომავალი ძაბვა კვლავ არ არის სტაბილური დიდი დროის გასვლის შემდეგ, გამორთეთ ჰაბი დენის წყაროდან და დაელოდეთ, სანამ ჰაბის სტატუსის ინდიკატორი ჩაქრება, შემდეგ ხელახლა შეერთეთ შტეფსელი კვების წყაროსთან.
ჰაბის სტატუსის ინდიკატორი მყარ წითლად ანათებს.	<ol style="list-style-type: none"> ჰაბი ძალიან გაცხელებულია. ჰაბი ძალიან ცივია. 	<ol style="list-style-type: none"> გამოაერთეთ ჰაბი შტეფსელიდან და დაელოდეთ, სანამ ჰაბი არ გაგრილდება, შემდეგ ხელახლა მიუერთეთ დამტენი კვების წყაროს. თუ ის არ მუშაობს, დაუკავშირდით EGO-ს მომსახურების ცენტრს. დაელოდეთ ჰაბის გათბობას. დამუხტვა განახლდება, როცა ჰაბი დაუბრუნდება ნორმალურ ტემპერატურულ რეჟიმს.

პრობლემა	გამომწვევი მიზეზი	პრობლემის გადაჭრის გზა
<p>აკუმულატორის სათავსოს სტატუსის ინდიკატორი ერთ-ერთი აკუმულატორის ზემოთ ანათებს მყარ წითლად. ჰაზის სტატუსის მაჩვენებელი არის მყარი მწვანე.</p>	<p>აკუმულატორის ბლოკი ძალიან ცხელი ან ცივია.</p>	<p>მიეცით აკუმულატორს გაგრილების ან გათბობის საშუალება. დამუხტვა დაიწყება, როცა აკუმულატორის მდგომარეობა დაუბრუნდება ნორმალურ ტემპერატურულ რეჟიმს.</p>
<p>დოკის/გარე აკუმულატორის სტატუსის ინდიკატორი ითიშება. ჰაზის სტატუსის მაჩვენებელი მყარი მწვანეა.</p>	<ol style="list-style-type: none"> 1. ცუდი კავშირი ჰაზსა და დოკს/გარე აკუმულატორს შორის. 2. გაუმართავი ჰაზის დოკი/გარე აკუმულატორი. 	<ol style="list-style-type: none"> 1. სცადეთ გამორთოთ ჰაზის კონექტორი და ხელახლა შეაერთეთ იგი დოკთან/გარე აკუმულატორთან. 2. მიმართეთ EGO-ს მომსახურების ცენტრს დოკის/გარე აკუმულატორის შესაცვლელად.
<p>აკუმულატორის სათავსოს სტატუსის ინდიკატორი ერთ-ერთი აკუმულატორის ზემოთ ციმციმებს წითლად. ჰაზის სტატუსის მაჩვენებელი არის მყარი მწვანე.</p>	<p>აკუმულატორის ბლოკი ან დოკის/გარე აკუმულატორის სამი აკუმულატორიდან ერთ-ერთი გაუმართავია.</p>	<ol style="list-style-type: none"> 1. მოხსენით და კვლავ შეუერთეთ აკუმულატორის ბლოკი დოკს/გარე აკუმულატორს. 2. თუ აკუმულატორის სათავსოს სტატუსის ინდიკატორი კვლავ წითლად ციმციმებს, სცადეთ სხვა აკუმულატორის ბლოკის დატენვა. თუ ახალი შემცვლელი აკუმულატორის ბლოკის ნორმალურად დამუხტვა შესაძლებელია, ორიგინალი აკუმულატორის ბლოკი გაუმართავია. 3. თუ აკუმულატორის სათავსოს სტატუსის ინდიკატორი კვლავ ციმციმებს წითლად აკუმულატორის ბლოკის გამოცვლის შემდეგ, გადატვირთეთ ჰაზი დენის წყაროდან გამორთვის გზით და დაელოდეთ, სანამ ჰაზის სტატუსის ინდიკატორი გაქრება, შემდეგ ხელახლა შეაერთეთ შტეფსელი კვების წყაროსთან. <p>თუ აკუმულატორის სათავსოს სტატუსის ინდიკატორი კვლავ ციმციმებს წითლად მე-3 ნაბიჯის შემდეგ, დოკი/გარე აკუმულატორი შეიძლება გაუმართავი იყოს - დარეკეთ EGO მომხმარებელთა მომსახურების სამსახურში.</p>

KA

პრობლემა	გამომწვევი მიზეზი	პრობლემის გადაჭრის გზა
დოკის სტატუსის ინდიკატორი და აკუმულატორის საცავის ინდიკატორი წითლად ციმციმებენ.	დოკი გაუმართავია.	მიმართეთ EGO-ს მომსახურების ცენტრს დოკის შესაცვლელად.
გარე აკუმულატორის სტატუსის ინდიკატორი ციმციმებს წითლად.	გარე აკუმულატორი არის გაუმართავი. გარე აკუმულატორის ვენტილატორი დაბლოკილია ან დაზიანებულია.	მიმართეთ EGO-ს მომსახურების ცენტრს გარე აკუმულატორის შესაცვლელად. მიმართეთ EGO-ს მომსახურების ცენტრს თუ საჭიროა ტექნომსახურება ან გამოცვლა.

გარანტია

EGO-ს საგარანტიო პოლიტიკა

გთხოვთ, ეწვიოთ ვებ-გვერდს egopowerplus.eu, და გაეცნოთ EGO-ს საგარანტიო მომსახურების წესებს და პირობებს სრულად.

KEES VAN DER SPEK
TUINMACHINES ★ STOLWIJK

KA

PROČITAJTE SVA UPUTSTVA!



PROČITAJTE PRIRUČNIK ZA RUKOVAOCA

▲ OBAVEŠTENJE: Ovo uputstvo će biti dostupno i u alternativnom formatu, npr. na veb-lokaciji.

▲ UPOZORENJE: Da bi se osigurala sigurnost i pouzdanost, sve popravke treba da radi kvalifikovani servisni tehničar.

SIGURNOSNI SIMBOLI

Svrha sigurnosnih simbola je da vam skrenu pažnju na moguće opasnosti. Sigurnosni simboli i objašnjenja uz njih zaslužuju vašu pomnu pažnju i shvatanje. Simboli upozorenja, sami po sebi, ne eliminišu nikakve opasnosti. Uputstva i upozorenja koja oni daju nisu zamena za odgovarajuće mere sprečavanja nezgoda.

▲ UPOZORENJE: Obavezno pročitajte i shvatite sva sigurnosna uputstva u ovom Priručniku za rukovaoca, obuhvatajući i sve simbole sigurnosnih upozorenja poput „OPASNOST“, „UPOZORENJE“ i „OPREZ“ pre korišćenja ovog proizvoda. Nepridržavanje svih dolenađenih uputstava može da dovede do strujnog udara, požara i/ili ozbiljne telesne povrede.

SIGURNOSNA UPUTSTVA

Ova stranica prikazuje i opisuje sigurnosne simbole koji mogu da se pojave na ovom proizvodu. Pročitajte, shvatite i sledite sva uputstva na mašini pre no što pokušate da je sklopite i da rukujete njom.

	Sigurnosno upozorenje	Mere opreza koje se tiču vaše sigurnosti
	Pročitajte Priručnik za rukovaoca	Da bi smanjio rizik od povreda, korisnik mora pročitati priručnik za rukovaoca.
	Upotreba u zatvorenom prostoru	Ovaj uređaj koristite samo u zatvorenom prostoru

SR

	Konstrukcija klase II	Dvostruko izolovana konstrukcija
	Bluetooth®	Bluetooth® simbol
	Osigurači	Minijaturni osigurač sa kašnjenjem
	Oznaka CE	Ovaj proizvod je u skladu sa primenjivim Direktivama EU.
	UKCA	Ovaj proizvod je u skladu sa primenjivim zakonima UK.
	WEEE	Otpadni električni proizvodi ne smeju da se odlažu sa otpadom iz domaćinstva. Odnosite ih u ovlašćeni centar za reciklažu.
	Naizmjenična struja	Vrsta ili karakteristike struje
	Jednosmerna struja	Vrsta ili karakteristike struje
V	Volt	Napon
A	Amperi	Struja
Hz	Herc	Frekvencija (ciklusi u sekundi)
W	Vat	Snaga
min	Minuti	Vreme
Ah	Amper-sati	Kapacitet baterije
kg	Kilogram	Masa
°C	Celzijus	Temperatura

OPŠTA BEZBEDNOSNA UPUTSTVA

▲ UPOZORENJE: Pročitajte i shvatite sva uputstva. Nepridržavanje svih dolenađenih uputstava može da dovede do strujnog udara, požara i/ili ozbiljne telesne povrede.

Izraz „aparat“ u svim upozorenjima navedenim ispod odnosi se na aparate sa žicom ili aparate na baterije (bežične).

⚠ UPOZORENJE: Da bi se osigurala sigurnost i pouzdanost, sve popravke treba da radi kvalifikovani servisni tehničar.

BEZBEDNOST NA RADNOM PODRUČJU

- **Održavajte radno područje čistim i dobro osvetljenim.** Na pretrpanim ili mračnim područjima su veće šanse da dođe do nezgoda.
- **Ne rukujte aparatima u eksplozivnim okruženjima, kao na primer u prisustvu zapaljivih tečnosti, gasova ili prašine.** Aparati stvaraju varnice koje mogu zapaliti prašinu ili isparenja.

ELEKTRIČNA BEZBEDNOST

- **Izbegavajte kontakt delova tela sa uzemljenim površinama,** poput cevi, radijatora, šporeta i frižidera. Postoji povećan rizik od strujnog udara ako je vaše telo uzemljeno.
- **Utikači aparata moraju da odgovaraju utičnici.** Nikad ne modifikujte utikač ni na koji način. Ne koristite adapterske utikače sa uzemljenim aparatima. Nemodifikovani utikači i odgovarajuće utičnice će smanjiti rizik od strujnog udara.
- **Ne izlažite aparate kiši ili mokrim uslovima.** Ulazak vode u uređaj povećava rizik od strujnog udara.
- **Ne zloupotrebljavajte kabl.** Nikad ne koristite kabl za nošenje, vučenje ili iskopčavanje aparata. Čuvajte kabl podalje od toplote, ulja, oštih ivica ili pokretnih delova. Oštećen ili upetljan kabl povećava rizik od strujnog udara.
- Ovo čvorište može da radi sa EGO priključnom stanicom PGX3000D da bi punilo EGO baterije navedene na slici B1.
- Ovo čvorište može da radi sa EGO spoljašnjom baterijom PGX1400PB da bi punilo EGO baterije navedene na slici B2.

SERVIS

- **Odnosite uređaj na servisiranje kod kvalifikovanog servisera koji će koristiti samo identične rezervne delove.** To će osigurati da bezbednost uređaja bude održana.
- **Prilikom servisiranja aparata, koristite samo identične rezervne delove.** Pratite uputstva u odeljku održavanja u ovom priručniku. Upotreba neodobrenih delova ili nepridržavanje uputstva za održavanje mogu da dovedu do rizika od strujnog udara ili povrede.

BEZBEDNOSNA UPUTSTVA ZA ČVORIŠTE

- **Pre korišćenja baterijskog čvorišta,** pročitajte svu uputstva i oznake upozorenja u ovom priručniku i na baterijskom čvorištu, bateriji i proizvodu koji koristi bateriju da biste sprečili pogrešnu upotrebu proizvoda i eventualne povrede ili štetu.
- **Ovaj aparat nije predviđen da ga koriste osobe (obuhvatajući i decu) sa smanjenim fizičkim, senzornim ili mentalnim sposobnostima ili sa nedostatkom iskustva i znanja, osim ako ih ne nadzire ili upućuje u upotrebu aparata osoba odgovorna za njihovu bezbednost.** Decu treba nadzirati da bi se osiguralo da se ne igraju aparatom.
- **Ako je kabl napajanja oštećen, mora ga zameniti proizvođač, njegov serviser ili slično kvalifikovana osoba, da bi se izbegle opasnosti.**
- Ovaj aparat mogu da koriste deca uzrasta 8 godina i starija i osobe sa smanjenim fizičkim, senzornim ili mentalnim sposobnostima ili sa nedostatkom iskustva i znanja, ako su pod nadzorom ili ako su dobili uputstva za upotrebu aparata na bezbedan način i ako shvataju moguće opasnosti. Deca se ne smeju igrati aparatom. Čišćenje i korisničko održavanje ne smeju da rade deca bez nadzora.
- **Ne koristite čvorište na otvorenom prostoru i ne izlažite ga mokrim ili vlažnim uslovima.** Voda koja uđe u čvorište povećava rizik od strujnog udara.
- **Ne rukujte čvorištem, obuhvatajući i utikač čvorišta i terminale čvorišta, mokrim rukama.**
- **Upotreba dodatka koji ne preporučuje ili prodaje proizvođač baterijskog čvorišta može da dovede do rizika od požara, strujnog udara ili telesnih povreda.**
- **Punite samo čvorištem koji navodi proizvođač.** Čvorište koje je prikladno za jedan tip baterije može da stvori opasnost od požara kad se koristi sa nekom drugom baterijom.
- **Nemojte zloupotrebljavati kabl ili čvorište.** Nikad ne koristite kabl za nošenje čvorišta. Ne vucite kabl čvorišta da biste izvukli utikač iz utičnice. Može da dođe do oštećenja kabla ili čvorišta i do stvaranja opasnosti od strujnog udara. Odmah zamenite oštećene kablove.
- **Vodite računa da kabl bude smešten tako da se po njemu ne gazi, da se preko njega ne sapliće, da ne dolazi u kontakt sa oštrim ivicama ili pokretnim delovima ili da na drugi način ne bude izložen oštećenjima ili naprezanju.** To će smanjiti rizik od nehotičnih padova, koji bi mogli da izazovu ozlede i oštećenja kabla, što bi moglo onda da dovede do strujnog udara.

- **Držite kabl i čvorište dalje od toplote da biste sprečili oštećenja kućišta ili unutrašnjih delova.**
- **Nemojte dozvoliti da benzin, ulja, proizvodi na bazi benzina itd. dođu u kontakt sa plastičnim delovima.** Ti materijali sadrže hemikalije koje mogu da oštete, oslabe ili unište plastiku.
- **Ne rukujte čvorištem sa oštećenim kablom ili utikačem, koji bi mogao da izazove kratak spoj i strujni udar.** Ako je čvorište oštećeno, popravite ga ili zamenite kod ovlašćenog servisnog tehničara u EGO servisnom centru.
- **Ne rukujte čvorištem ako je primilo oštar udarac, ako je palo ili ako je oštećeno na bilo koji drugi način.** Odnosite čvorište ovlašćenom servisnom tehničaru na električnu proveru da biste utvrdili da li je u dobrom radnom stanju.
- **Nemojte da rasklapate čvorište.** Odnosite ga ovlašćenom servisnom tehničaru kad bude potrebno servisiranje ili popravka. Nepravilno sklapanje može da dovede do rizika od strujnog udara ili požara.
- **Izvučite čvorište iz električne utičnice pre no što pokušate bilo kakvo održavanje ili čišćenje, da biste smanjili rizik od strujnog udara.**
- **Odvojite čvorište od izvora napajanja kad nije u upotrebi.** To će smanjiti rizik od strujnog udara ili oštećenja čvorišta ako metalni predmeti upadnu u otvor. To će pomoći i da se spreči oštećenje čvorišta tokom skoka napona.
- **Rizik od strujnog udara.** Ne dodirujte neizolovani deo izlaznog konektora ili neizolovani terminal baterije.
- **Da bi se smanjio rizik od povreda, neophodan je pomni nadzor kad se aparat koristi u blizini dece.**
- **Da biste smanjili rizik od strujnog udara, ne stavljajte čvorište u vodu ili neku drugu tečnost.** Ne stavljajte i ne skladištite aparat na mestu sa kog može da padne ili da bude svučen u kadu ili umivaonik.
- **Tokom punjenja, baterije moraju biti postavljene na dobro provetreno mesto** (za čvorišta za baterije koje ispuštaju gasove u atmosferu tokom normalnog punjenja).
- **Sačuvajte ovo uputstvo.** Često ga pregledajte i koristite ga da uputite druge koji će možda koristiti ovaj aparat. Ako pozajmite ovaj aparat nekom drugom, pozajmite i ovo uputstvo da bi se sprečila pogrešna upotreba proizvoda i eventualna povreda.

PRODUŽNI KABLOVI

⚠ UPOZORENJE: PRODUŽNI KABL NE BI TREBALO KORISTITI OSIM AKO NIJE APSOLUTNO NEOPHODNO. Upotreba neodgovarajućeg produžnog kabla može dovesti do rizika od požara i strujnog udara. Ako se mora koristiti produžni kabl, osigurajte da:

- Igle na utikaču produžnog kabla budu istog broja, veličine i oblika kao one na utikaču na čvorištu.
- Kabl bude pravilno ožičen i u dobrom električnom stanju.
- Veličina bude dovoljno velika za nazivnu AC amperažu čvorišta kako je navedeno ispod:

Dužina kabla (metri)	15 m	30 m
Veličina kabla (mm ²)	0,75 mm ²	0,75 mm ²

- Produžni kabl je privremeno rešenje. Premestite čvorište na standardnu utičnicu čim posao bude završen.
- Nikad ne povezujte više od jednog čvorišta ili drugog uređaja na produžni kabl.
- Nikad ne koristite produžni kabl sa nazivnom snagom nižom od snage na nazivnoj pločici čvorišta.
- Ne povezujte produžne kablove jedan na drugi.

SAČUVAJTE OVO UPUTSTVO!

SPECIFIKACIJE

Ulaz čvorišta	220-240 V~, 50/60 Hz, 1600 W
Izlaz čvorišta	56 V  , maks. 24 A
Kompatibilna priključna stanica	PGX3000D
Kompatibilna spoljašnja baterija	PGX1400PB
Vreme punjenja	Približno 45 min za 3 x BA2800T (5,0 Ah) 100 min za 3 x BA6720T (12,0 Ah) 170 min za HC2240T (40,0 Ah) + 2 x BA4200T (7,5 Ah)
Preporučena temperatura punjenja	Od 5 do 40 °C
Preporučena temperatura skladištenja	Od -20 do +70 °C
Težina čvorišta	5,2 kg

PREPORUČENI DODACI

▲ UPOZORENJE: Upotrebljavajte samo identične rezervne delove navedene ispod. Upotreba delova koji ne ispunjavaju specifikacije originalne opreme može da dovede do nepravilnog rada i kompromitovane bezbednosti.

NAZIV DELA	BROJ MODELA
PGX™ E-Track montažni komplet	AEK1000

OPIS

UPOZNAJTE SVOJE ČVORIŠTE (slika A)

1. Indikator statusa čvorišta
2. Bluetooth®/Wi-Fi dugme
3. Bluetooth®/Wi-Fi indikator
4. Kabl napajanja
5. Kragna
6. Konektor
7. Gumeni blok (2)
8. Rupa za montažu na zid (4)
- 9*. Indikator statusa priključne stanice
- 10*. Indikator statusa ležišta za bateriju za priključnu stanicu (3)
- 11*. Indikator AC statusa spoljašnje baterije
- 12*. Indikator statusa ležišta za bateriju za spoljašnju bateriju (3)

* NIJE PRILOŽENO

RUKOVANJE

PUNJENJE BATERIJA

PGX™ 1600 W čvorište je dizajnirano za punjenje EGO baterije instalirane na EGO PGX™ priključnu stanicu sa 3 porta PGX3000D i/ili punjenje EGO baterija instaliranih na EGO PGX™ spoljašnju bateriju PGX1400PB. Pročitajte priručnik za rukovaoca priložen uz priključnu stanicu i spoljašnju bateriju.

NAPOMENA: Litijum-jonske baterije se isporučuju delimično napunjene. Pre prve upotrebe, potpuno napunite baterije.

- Osigurajte da je osigurač ili prekidač utičnice ocenjen na najmanje 10 ampera.

- Izbegavajte upotrebu utičnice sa oksidiranim ili oštećenim polovima.
- Tokom punjenja, baterije moraju biti postavljene na dobro provetreno mesto (za čvorišta za baterije koje ispuštaju gasove u atmosferu tokom normalnog punjenja).

Kompatibilnost čvorišta sa priključnom stanicom i/ili spoljašnjom baterijom (slika C)

Slika D1 prikazuje kako napuniti baterije preko priključnih stanica:

1. Gurmite kragnu konektora čvorišta na priključnu stanicu dok ne čujete škljocanje kako je prikazano na slici D1 (korak 1).

NAPOMENA: Da biste odvojili čvorište sa priključne stanice kako je prikazano na slici D2.

2. Na isti način povežite priključnu stanicu sa sledećom priključnom stanicom (korak 2).
3. Ukopčajte čvorište u izvor napajanja (korak 3). Indikator statusa čvorišta i indikator statusa priključne stanice će svetleti zeleno, što znači da čvorište i priključna stanica rade ispravno i da mogu da pune baterije.
4. Poravnajte izdignuta rebra baterije sa montažnim prorezima u jednom od ležišta na priključnoj stanici. Gurmite bateriju dole u ležište baterije (korak 4). Dugme za otpuštanje baterije će iskočiti, što znači da je baterija čvrsto spojena.
5. Čvorište će komunicirati sa baterijom koja je instalirana na priključnu stanicu da bi procenilo stanje baterije. Kad baterija ispunjava uslove punjenja, čvorište će početi da puni bateriju a indikator statusa čvorišta i indikator statusa ležišta baterije (iznad umetnute baterije) će bljeskati zeleno.
6. Umetnite još baterija u priključne stanice.
7. Kad povezujete više priključnih stanica na čvorište, čvorište će isporučivati napajanje priključnim stanicama po redosledu blizine – prvo se napaja priključna stanica najbliža čvorištu. Zeleno bljeskanje statusa ležišta baterije pomaže da identifikujete koja se baterija trenutno puni.
8. Kad su baterije potpuno napunjene, indikator statusa čvorišta i indikatori statusa ležišta baterija svetleće neprekidno zeleno. „Pokazivači goriva“ na baterijama će se isključiti. Preporučuje se da isključite čvorište iz izvora napajanja ako se neće koristiti duže vreme.



NAPOMENA:

- Značajno smanjeno vreme rada nakon što je baterija potpuno napunjena ukazuje da je baterija blizu kraja svog radnog veka i da se mora zameniti.
- Čvorište, priključna stanica i spoljašnja baterija mogu se zagrejati tokom punjenja. To je deo normalnog rada. Puniti na dobro provetrenom mestu.

NAPOMENA: Za redosled punjenja baterija u istoj priključnoj stanici/spoljašnjoj bateriji, pogledajte priručnike za rukovaoca za EGO priključnu stanicu PGX3000D i EGO spoljašnju bateriju PGX1400PB.

KEES VAN DER SPEK
TUINMACHINES ★ STOLWIJK

SR

278

56 VOLTI PGX™ 1600 W ČVORIŠTE — PGX1600E-H

Indikatori čvorišta, priključne stanice i spoljašnje baterije

ČVORIŠTE		PRIKLJUČNA STANICA		SPOLJAŠNJA BATERIJA	
Status čvorišta	Indikator statusa čvorišta	Indikator statusa priključne stanice	Indikatori statusa ležišta baterije	Indikator AC statusa	Indikatori statusa ležišta baterije
Pripravnost (nema baterije za punjenje)	Nепrekidno zeleno	Nепrekidno zeleno	Isključeno	Nепrekidno zeleno	Isključeno
Normalno punjenje	Bljeska zeleno	Nепrekidno zeleno	Bljeska zeleno iznad baterija koje se pune	Nепrekidno zeleno	Bljeska zeleno iznad baterija koje se pune
Polako puni kad je temperatura čvorišta 40-60 °C	Bljeska narandžasto	Nепrekidno zeleno	Bljeska zeleno iznad baterija koje se pune	Nепrekidno zeleno	Bljeska zeleno iznad baterija koje se pune
Potpuno napunjeno	Nепrekidno zeleno	Nепrekidno zeleno	Nепrekidno zeleno iznad potpuno napunjenih baterija	Nепrekidno zeleno	Nепrekidno zeleno iznad potpuno napunjenih baterija
Čvorište je previše vruće ili previše hladno	Nепrekidno crveno	Isključeno	Isključeno	Isključeno	Isključeno
Greška čvorišta	Bljeska crveno	Isključeno	Isključeno	Isključeno	Isključeno
Čvorište radi normalno. Punjenje vruće ili hladne baterije	Nепrekidno zeleno	Nепrekidno zeleno	Nепrekidno crveno iznad baterije koja se puni	Nепrekidno zeleno	Nепrekidno crveno iznad baterije koja se puni

PUNJENJE VRUĆE ILI HLADNE BATERIJE

Ako je baterija u priključnoj stanici izvan normalnog temperaturnog opsega, odgovarajući indikator statusa ležišta baterije svetleće neprekidno crveno a indikator napajanja na bateriji će se isključiti. Kad se baterija ohladi ili zagreje do normalnog temperaturnog opsega, baterija će automatski nastaviti da se puni.

GREŠKA BATERIJE ILI PRIKLJUČNE STANICE/ SPOLJAŠNJE BATERIJE

Ako se detektuje greška baterije, indikator statusa odgovarajućeg ležišta baterije će bljeskati crveno a indikator napajanja na bateriji će se isključiti.

- Izvadite i ponovo umetnite bateriju u priključnu stanicu/spoljašnju bateriju. Ako indikator statusa ležišta baterije i dalje bljeska crveno, pokušajte da punitel drugu bateriju za koju znate da je funkcionalna.
- Ako se nova zamenska baterija može normalno puniti, prvobitna baterija je neispravna.
- Ako indikator statusa ležišta baterije i dalje bljeska crveno nakon pokušaja punjenja funkcionalne baterije, resetujte čvorište tako što ćete ga isključiti iz napajanja i sačekati dok se indikator statusa čvorišta ne isključuje. Zatim ponovo priključite utikač na napajanje.
- Ako indikator statusa ležišta baterije i dalje bljeska crveno nakon koraka 3, priključna stanica/spoljašnja baterija su možda neispravne.

MONTIRANJE ČVORIŠTA

Rupe za montažu na zid

- Osigurajte da se dva gumena bloka uklapaju u gornje proreze na zadnjoj strani čvorišta (slika E1).
- Koristite četiri M5 zavrtnja, najmanje 76 mm dužine, i podloške (nisu priloženi) da čvrsto montirate čvorište na zid (slika E2).

NAPOMENA: Montažna površina treba da bude najmanje 19 mm debljine da bi pravilno nosila čvorište.

Montaža na E-track šinu (komplet se prodaje zasebno) (slika F)

F-1	E-track spojnica (2)
F-2	E-track šina
F-3	Gumeni odstojnik (2)
F-4	Komplet zavrtnja i podloške (2)

EGO E-track komplet za montažu je potreban da bi se čvorište montiralo na E-Track šinu.

- Isključite čvorište iz strujne utičnice.
- Uklonite dva gumena bloka prikazana na slici E1.
- Instalirajte E-track spojnice (priložene u kompletu) u udubljene prostore (iz kojih ste izvadili gumene blokove) kako je prikazano na slici F.
- Pričvrstite svaku E-track spojnicu na čvorište pomoću kompleta M5 zavrtnja i podloške alatom za sklapanje (priloženim u kompletu).
- Umetnite dva gumena odstojnika (priložena u kompletu) u spoljašnje donje proreze na zadnjoj strani čvorišta.
- Zakopčajte čvorište na E-track šinu pomoću E-track spojnicu kako je prikazano i osigurajte da čvorište bude pričvršćeno na šinu.
- Da biste uklonili čvorište sa E-track šine, pritisnite poluge za oslobađanje na E-track spojnica i izvucite čvorište.

NAPOMENA: Rupa na E-track spojnici može da funkcioniše kao sredstvo protiv krađe ako se koristi katanac (nije priložen). Raspon prečnika okova je 5-7 mm.

KOMUNIKACIONA TEHNOLOGIJA

Za informacije o celoj paleti naših povezanih uređaja i usluga, obuhvatajući i uputstva za povezivanje, skenirajte QR kod ispod ili posetite www.egopowerplus.eu/connect.



ODRŽAVANJE

⚠ UPOZORENJE: Da biste izbegli ozbiljne telesne povrede, uvek isključite čvorište iz utičnice i uklonite baterije iz priključne stanice prilikom čišćenja ili obavljanja bilo kakvog održavanja.

⚠ UPOZORENJE: Ne preporučuje se korišćenje komprimovanog suvog vazduha kao metoda čišćenja čvorišta. Ako je čišćenje komprimovanim vazduhom jedini metod koji možete da primenite, uvek nosite sigurnosne naočare sa bočnim štitnicima kad čistite čvorište. Ako je rad prašnjav, nosite i masku za prašinu.

⚠ UPOZORENJE: Ako je strujni kabl oštećen, mora ga zameniti proizvođač, njegov serviser ili slično kvalifikovana osoba, da bi se izbegle opasnosti.

OPŠTE ODRŽAVANJE

Izbegavajte korišćenje rastvarača kada čistite plastične delove. Većina plastike je podložna oštećenjima od raznih tipova komercijalnih rastvarača i može se oštetiti njihovom upotrebom.

Koristite čistu krpu da uklonite zemlju, prašinu, ulje, masnoću itd.

⚠ UPOZORENJE: Nemojte ni u kom trenutku dozvoliti da kočiona tečnost, benzin, proizvodi na bazi benzina, penetraciono ulje itd. dođu u kontakt sa plastičnim delovima. Hemikalije mogu da oštete, oslabe ili unište plastiku, što može da dovede do ozbiljne telesne povrede.

⚠ UPOZORENJE: Tokom servisiranja, koristite samo identične EGO rezervne delove. Upotreba bilo kakvih drugih delova može da dovede do opasnosti ili da izazove oštećenje proizvoda. Da bi se osigurala sigurnost i pouzdanost, sve popravke treba da radi kvalifikovani servisni tehničar u EGO servisnom centru. Kad je ne koristite, skladištite mašinu u zatvorenom prostoru.

ZAŠTITA ŽIVOTNE SREDINE



Ne odlažite električne uređaje kao nesortirani komunalni otpad, koristite specijalizovana mesta za prikupljanje otpada.

Obratite se lokalnoj upravi za informacije o dostupnim sistemima prikupljanja otpada.

Ako se električni aparati odlažu na deponije ili đubrišta, opasne supstance mogu da iscuru u podzemne vode i dospeju u lanac ishrane, nanoseći štetu vašem zdravlju i dobrobiti.

HETZEL VAN DER SPEK
MACHINES ★ STOLWIJK

REŠAVANJE PROBLEMA

PROBLEM	UZROK	REŠENJE
Indikator statusa čvorišta bljeska narandžasto.	Čvorište će polako puniti kad je temperatura čvorišta 40 - 60 °C, što je normalan rad.	Nije potrebna nikakva radnja.
Indikator statusa čvorišta bljeska crveno.	<ol style="list-style-type: none"> 1. Prekomerna struja izlaza čvorišta. 2. Ventilator čvorišta je blokiran ili oštećen. 3. Nedovoljan napon AC ulaza. 	<ol style="list-style-type: none"> 1. Resetujte čvorište tako što ćete ga isključiti iz napajanja i sačekati dok se indikator statusa čvorišta ne ugasi, a zatim ponovo priključite utikač na napajanje. Ako to ne uspe, nazovite EGO servisni centar. 2. Iskopčajte čvorište, blago ga protresite, a zatim ga ponovo povežite na napajanje da biste videli da li radi normalno. Ako to ne uspe, nazovite EGO servisni centar. 3. Nije potrebna nikakva radnja. Čvorište će nastaviti da puni nakon što se ulazni AC napon stabilizuje. Ako ulazni AC napon i dalje nije stabilan nakon dužeg vremena, iskopčajte čvorište iz napajanja i sačekajte dok se indikator statusa čvorišta ne isključi, a zatim ponovo priključite utikač na napajanje.
Indikator statusa čvorišta svetli neprekidno crveno.	<ol style="list-style-type: none"> 1. Čvorište je previše vruće. 2. Čvorište je previše hladno. 	<ol style="list-style-type: none"> 1. Iskopčajte čvorište iz napajanja i sačekajte dok se čvorište ne ohladi, a zatim ponovo priključite utikač na napajanje. Ako to ne uspe, nazovite EGO servisni centar. 2. Ostavite čvorište da se zagreje. Punjenje će se nastaviti kad se čvorište vrati na normalnu temperaturu.
Indikator statusa ležišta baterije iznad jedne od baterija svetleće neprekidno crveno. Indikator statusa čvorišta je neprekidno zelen.	Baterija je prevruća ili prehladna.	Ostavite bateriju da se ohladi ili zagreje. Punjenje će početi kad se baterija vrati na normalnu temperaturu.
Indikator statusa priključne stanice/ spoljašnje baterije se isključio. Indikator statusa čvorišta je neprekidno zelen.	<ol style="list-style-type: none"> 1. Loš kontakt između čvorišta i priključne stanice/spoljašnje baterije. 2. Neispravna priključna stanica/ spoljašnja baterija. 	<ol style="list-style-type: none"> 1. Pokušajte da odvojite konektor čvorišta i ponovo ga spojite na priključnu stanicu/spoljašnju bateriju. 2. Obratite se EGO servisnom centru radi zamene priključne stanice/spoljašnje baterije.

PROBLEM	UZROK	REŠENJE
Indikator statusa ležišta baterije iznad jedne od baterija bljeska crveno. Indikator statusa čvorišta je neprekidno zelen.	Baterija ili jedno od tri ležišta za baterije na priključnoj stanici/spoljašnjoj bateriji su neispravni.	<ol style="list-style-type: none"> Izvadite i ponovo umetnite bateriju u priključnu stanicu/spoljašnju bateriju. Ako indikator statusa ležišta baterije i dalje bljeska crveno, pokušajte da puniti drugu bateriju. Ako se nova zamenska baterija može normalno puniti, prvobitna baterija je neispravna. Ako indikator statusa ležišta baterije i dalje bljeska crveno nakon zamenjivanja baterije, resetujte čvorište tako što ćete ga iskopčati iz napajanja i sačekati dok se indikator statusa čvorišta ne isključi, a zatim ponovo staviti utikač u izvor napajanja. <p>Ako indikator statusa ležišta baterije i dalje bljeska crveno nakon koraka 3, priključna stanica/spoljašnja baterija su možda neispravne – nazovite EGO korisničku službu.</p>
Indikator statusa priključne stanice i svi indikatori statusa ležišta baterija bljeskaju crveno.	Priključna stanica je neispravna.	Obratite se EGO servisnom centru radi zamene priključne stanice.
Indikator statusa spoljašnje baterije bljeska crveno.	Spoljašnja baterija je neispravna.	Obratite se EGO servisnom centru radi zamene spoljašnje baterije.
	Ventilator spoljašnje baterije je blokiran ili oštećen.	Obratite se EGO servisnom centru radi servisiranja ili zamene po potrebi.

GARANCIJA

EGO POLITIKA GARANCIJE

Posetite veb-lokaciju egopowerplus.eu za potpune uslove i odredbe EGO politike garancije.

PROČITAJTE UPUTSTVO U CIJELOSTI!



PROČITAJTE KORISNIČKI PRIRUČNIK.

⚠ NAPOMENA! Ovo uputstvo dostupno je i u alternativnom obliku, npr. na internetskoj stranici.

⚠ UPOZORENJE! Radi osiguranja sigurnosti i pouzdanosti, sve popravke treba obavljati kvalifikovani servisni tehničar.

SIGURNOSNI SIMBOLI

Svrha sigurnosnih simbola je skretanje pažnje na moguće opasnosti. Sigurnosni simboli i njihova objašnjenja zahtijevaju vašu potpunu pažnju i razumijevanje. Simboli upozorenja sami po sebi ne isključuju opasnost. Uputstva i upozorenja koja simboli pružaju nisu zamjena za propisne mjere za prevenciju nesreća.

⚠ UPOZORENJE! Prije upotrebe ovog proizvoda pobrinite se da sva sigurnosna uputstva u ovom korisničkom priručniku, uključujući sve sigurnosne simbole kao što su "OPASNOST," "UPOZORENJE," i "OPREZ" pročitate s razumijevanjem. Zanemarivanje svih uputstava navedenih u nastavku može rezultirati strujnim udarom, požarom i/ili teškim tjelesnim povredama.

SIGURNOSNA UPUTSTVA

Na ovoj stranici slikovno su prikazani i objašnjeni sigurnosni simboli koji se mogu pojaviti na ovom proizvodu. Prije pokušaja sastavljanja i rukovanja, s razumijevanjem pročitatite sva uputstva na proizvodu i pridržavajte ih se.

	Simbol upozorenja.	Mjere opreza koje se odnose na vašu sigurnost
	Pročitatite korisnički priručnik.	Radi smanjenja opasnosti od povreda, korisnik treba pročitatiti korisnički priručnik.
	Upotreba u zatvorenom prostoru	Ovaj uređaj upotrebljavajte samo u zatvorenim prostorima.

	Izvedba klase II	Izvedba s dvostrukom izolacijom
	Bluetooth®	Bluetooth® simbol
	Topljivi osigurači T25A	Minijaturni tromi topljivi osigurač
	CE	Ovaj proizvod je u skladu s primjenjivim direktivama EU.
	UKCA	Ovaj proizvod je u skladu s važećim zakonodavstvom Velike Britanije.
	WEEE	Otpadni električni proizvodi ne smiju se odlagati s otpadom iz domaćinstva. Onesite ih u ovlašteni centar za reciklažu.
	Izmjenična struja	Vrsta ili karakteristike struje
	Istosmjerna struja	Vrsta ili karakteristike struje
V	Volt	Napon
A	Amper	Struja
Hz	Herc	Frekvencija (ciklusi u sekundi)
W	Vat	Snaga
min	Minute	Vrijeme
Ah	Amper-sati	Kapacitet baterije
kg	Kilogram	Masa
°C	Celzijus	Temperatura

OPĆA SIGURNOSNA UPUTSTVA

⚠ UPOZORENJE! S razumijevanjem pročitatite sva uputstva. Zanemarivanje svih uputstava navedenih u nastavku može rezultirati strujnim udarom, požarom i/ili teškim tjelesnim povredama.

Pojam "uređaj" u svim dolje navedenim upozorenjima odnosi se na uređaje na strujno napajanje ili (bežične) uređaje na baterijski pogon.

⚠ UPOZORENJE! Radi osiguranja sigurnosti i pouzdanosti, sve popravke treba obavljati kvalifikovani servisni tehničar.

SIGURNOST RADNOG PODRUČJA

- Radno područje održavajte čistim i dobro osvijetljenim. Pretrpana ili mračna područja izazivaju nesreće.
- Uređaje nemojte upotrebljavati u eksplozivnim okruženjima, kao na primjer u prisutnosti zapaljivih tekućina, plinova ili prašine. Uređaji stvaraju iskre koje mogu zapaliti prašinu ili isparenja.

ELEKTRIČNA SIGURNOST

- Izbjegavajte kontakt tijela s uzemljenim površinama, kao što su slavine, grijalice, peći i frižideri. Postoji povećan rizik od strujnog udara ako je vaše tijelo uzemljeno.
- Utikači uređaja moraju odgovarati utičnicima. Nemojte modifikovati utikač ni na koji način. Nemojte upotrebljavati utikače adaptera s uzemljenim uređajima. Nemodifikovani utikači i odgovarajuće utičnice smanjit će rizik od strujnog udara.
- Nemojte izlagati uređaje kiši ili mokrim uslovima. Prodiranjem vode u uređaj povećat će se rizik od strujnog udara.
- Nemojte nepropisno upotrebljavati kabel. Kabel nemojte nikada upotrebljavati za nošenje, povlačenje ili isključivanje uređaja iz strujnog napajanja. Kabel držite podalje od topline, ulja, oštirih rubova ili pokretnih dijelova. Oštećeni ili isprepleteni kabeli povećavaju rizik od strujnog udara.
- Ovo čvorište može raditi s EGO priključnom stanicom PGX3000D za punjenje EGO kompleta baterija navedenih na sl. B1.
- Ovo čvorište može raditi s EGO eksternom baterijom PGX1400PB za punjenje EGO kompleta baterija navedenih na sl. B2.

SERVISIRANJE

- Servisiranje uređaja prepustite kvalifikovanom osoblju za popravak koje upotrebljava samo identične zamjenske dijelove. Time će se osigurati održavanje sigurnosti uređaja.
- Kada obavljate radove servisiranja na uređaju, upotrebljavajte samo identične zamjenske dijelove. Pratite uputstva u odjeljku Održavanje u ovom priručniku. Upotrebom neodobrenih dijelova ili zanemarivanjem uputstava za održavanje može se izazvati opasnost od strujnog udara ili povreda.

SIGURNOSNA UPUTSTVA ZA ČVORIŠTE

- Prije upotrebe čvorišta za baterije u cijelosti pročitajte uputstva i upozorenja u ovom priručniku i na čvorištu za baterije, kompletu baterija i proizvodu kako biste izbjegli neispravnu upotrebu proizvoda i moguće povrede ili oštećenja.
- Ovaj uređaj nije predviđen da ga upotrebljavaju osobe (uključujući djecu) ograničenih fizičkih, čulnih ili mentalnih sposobnosti ili nedovoljnog iskustva i znanja, osim ako ih nadzire osoba odgovorna za njihovu sigurnost ili ako ih je uputila u način upotrebe uređaja. Djecu je potrebno nadzirati kako biste se uvjerali da se ne igraju uređajem.
- Ako je strujni kabel oštećen, treba ga zamijeniti proizvođač, ovlaštenu servisera proizvođača ili slično kvalifikovane osobe kako bi se izbjegla opasnost.
- Ovaj uređaj mogu upotrebljavati djeca starosne dobi od 8 godina i starija i osobe ograničenih fizičkih, čulnih ili mentalnih sposobnosti ili nedovoljnog iskustva i znanja ako su pod nadzorom ili ako su upućeni u siguran način upotrebe uređaja te ako su razumjeli moguće opasnosti. Djeca se ne smiju igrati uređajem. Čišćenje i održavanje koje obavlja korisnik ne smiju obavljati djeca bez nadzora.
- Čvorište nemojte upotrebljavati na otvorenom ili ga izlagati mokrim ili vlažnim uslovima. Prodiranjem vode u čvorište povećat će opasnost od strujnog udara.
- Čvorištem, uključujući utikač čvorišta i priključke čvorišta, nemojte rukovati mokrim rukama.
- Upotreba priključka koji nije preporučio ili prodao proizvođač čvorišta za baterije može rezultirati rizikom od požara, strujnog udara ili tjelesnih povreda.
- Punjenje obavljajte samo sa čvorištem koje je naveo proizvođač. Čvorište koje je prikladno za jedan tip kompleta baterija može stvoriti rizik od požara ako ga se upotrebljava s drugim kompletom baterija.
- Nemojte nepropisno upotrebljavati kabel ili čvorište. Kabel nemojte nikada upotrebljavati za nošenje čvorišta. Utikač nemojte izvlačiti iz utičnice povlačenjem za kabel čvorišta. To može rezultirati oštećenjem kabela ili čvorišta i izazvati opasnost od strujnog udara. Odmah zamijenite oštećene kabele.
- Vodite računa da kabel postavite tako da ne postoji mogućnost hodanja po kabele, spoticanja o kabele, kontakta kabela s oštirim rubovima ili pokretnim dijelovima ili da kabele ne bude predmetom oštećenja ili opterećenja. Time će se smanjiti rizik od slučajnih padova koji mogu rezultirati povredama i

oštećenjem kabela, što opet može rezultirati strujnim udarom.

- **Kabel i čvorište držite podalje od topline kako biste spriječili oštećenje kućišta ili unutrašnjih dijelova.**
- **Nemojte dozvoliti da benzin, ulja, proizvodi na bazi nafte i sl., dođu u kontakt s plastičnim dijelovima.** Ovi materijali sadrže hemikalije koje mogu oštetiti, oslabiti ili uništiti plastiku.
- **Nemojte upotrebljavati čvorište ako je kabel ili utikač oštećen jer to može rezultirati kratkim spojem i strujnim udarom.** U slučaju oštećenja, popravak ili zamjenu čvorišta prepustite ovlaštenom servisnom tehničaru servisnog centra proizvođača EGO.
- **Nemojte upotrebljavati čvorište ako je pretrpjelo jak udar, ako je palo ili ako je oštećeno na drugi način.** Odnosite ga na pregled ovlaštenom servisnom tehničaru kako bi utvrdio je li čvorište u dobrom radnom stanju.
- **Nemojte rastavljati čvorište.** Ako je čvorište potrebno servisirati ili popraviti, odnesite ga ovlaštenom servisnom tehničaru. Neispravno ponovno sastavljanje može rezultirati rizikom od strujnog udara i požara.
- **Prije održavanja ili čišćenja, čvorište isključite iz električne utičnice da smanjite rizik od strujnog udara.**
- **Kada ga ne upotrebljavate, čvorište isključite iz strujnog napajanja.** Time će se smanjiti rizik od strujnog udara ili oštećenja čvorišta ako metalni predmeti upadnu u otvor. To će pomoći i u sprečavanju oštećenja čvorišta tokom prenaponskog udara.
- **Opasnost od strujnog udara!** Nemojte dodirivati neizolirani dio izlaznog priključka ili neizolirani baterijski kontakt.
- **Radi smanjenja rizika od povreda, potreban je neposredan nadzor kada se uređaj upotrebljava u blizini djece.**
- **Radi smanjenja rizika od strujnog udara nemojte stavljati čvorište u vodu ili drugu tekućinu.** Nemojte stavljati ili skladištiti uređaj na mjestima gdje može pasti ili gdje ga se može povući u kadu ili sudoper.
- **Komplete baterija je tokom punjenja potrebno staviti u dobro prozračeno područje** (za čvorišta za komplete baterija koji ispuštaju plinove u atmosferu tokom uobičajenog punjenja).
- **Sačuvajte ova uputstva.** Uputstvima se koristite često i upotrebljavajte ih za upućivanje drugih osoba koje mogu upotrebljavati ovaj uređaj. Ako ovaj uređaj nekom posudite, priložite i ovo uputstvo radi sprečavanja nepropisne upotrebe proizvoda i mogućih povreda.

PRODUŽNI KABELI

⚠ UPOZORENJE! PRODUŽNI KABEL UPOTREBLJAVAJTE SAMO AKO JE APSOLUTNO POTREBNO. Upotreba neodgovarajućeg produžnog kabela može izazvati rizik od požara i strujnog udara. Ako morate upotrebljavati produžni kabel, provjerite sljedeće:

- Pinovi na utikaču produžnog kabela imaju isti broj, veličinu i oblik kao i pinovi na utikaču na čvorištu.
- Kabel je ispravno ožičen i u dobrom električnom stanju.
- Veličina je dovoljno velika za naizmjeničnu struju čvorišta kako je navedeno u nastavku:

Dužina kabela (metri)	15 m	30 m
Veličina kabela (mm ²)	0,75 mm ²	0,75 mm ²

- Produžni kabel je privremeno rješenje. Uključite čvorište u standardnu utičnicu čim završite posao.
- Na produžni kabel nemojte nikada priključivati više od jednog čvorišta ili drugi uređaj.
- Nemojte nikada upotrebljavati produžni kabel čija je snaga u vatima manja od snage u vatima navedene na označnoj pločici čvorišta.
- Produžne kabele nemojte (lančano) spajati.

SAČUVAJTE OVA UPUTSTVA!

TEHNIČKI PODACI

Ulazna snaga čvorišta	220 – 240 V~, 50 / 60 Hz, 1600 W
Izlazna snaga čvorišta	56 V  , Maks. 24 A
Kompatibilna priključna stanica	PGX3000D
Kompatibilna eksterna baterija	PGX1400PB
Vrijeme punjenja	Otprilike 45 min. za 3 x BA2800T (5,0 Ah) 100 min. za 3 x BA6720T (12,0 Ah) 170 min. za HC2240T (40,0 Ah) + 2 x BA4200T (7,5 Ah)
Preporučena temperatura punjenja	5 – 40 °C
Preporučena temperatura skladištenja	-20 – 70 °C
Masa čvorišta	5,2 kg

PREPORUČENI PRIBOR

⚠ UPOZORENJE! Upotrebljavajte samo identične zamjenske dijelove navedene u nastavku. Upotreba dijelova koji ne ispunjavaju zahtjeve specifikacija originalne opreme može rezultirati nepropisnim radnim učinkom i nedovoljnom sigurnošću.

NAZIV DIJELA	BROJ MODELA
PGX™ komplet za montažu E-šina	AEK1000

OPIS

UPOZNAJTE SVOJE ČVORIŠTE (sl. A)

1. Indikator statusa čvorišta
2. Dugme Bluetooth®/Wi-Fi
3. Indikator Bluetooth®/Wi-Fi
4. Strujni kabel
5. Obujmica
6. Konektor
7. Gumeni blok (2)
8. Rupa za zidnu montažu (4)
- 9*. Indikator statusa priključne stanice
- 10*. Indikator statusa ležišta baterije za priključnu stanicu (3)
- 11*. Indikator statusa naizmjenične struje eksterne baterije
- 12*. Indikator statusa ležišta baterije za eksternu bateriju (3)

* NIJE U SADRŽAJU ISPORUKE

RAD

PUNJENJE KOMPLETA BATERIJA

PGX™ čvorište 1600 W je predviđeno za punjenje EGO kompleta baterija ugrađenih u EGO PGX™ PRIKLJUČNU STANICU S 3 PRIKLJUČKA PGX3000D i/ili punjenje EGO kompleta baterija ugrađenih u EGO PGX™ EKSTERNU BATERIJU PGX1400PB. Pročitajte korisnički priručnik priložen uz priključnu stanicu i eksternu bateriju.

NAPOMENA! Kompleti litij-ionskih baterija isporučuju se djelimično napunjeni. Prije prve upotrebe potpuno napunite komplete baterija.

- Provjerite je li osigurač ili prekidač strujnog kruga na strujnoj utičnici nominiran na najmanje 10 ampera.

- Izbjegavajte upotrebu strujnih utičnica s oksidiranim ili oštećenim terminalima.
- **Komplete baterija je tokom punjenja potrebno staviti u dobro prozračeno područje** (za čvorišta za komplete baterija koji ispuštaju plinove u atmosferu tokom uobičajenog punjenja).

Kompatibilnost čvorišta s priključnom stanicom i/ili eksternom baterijom (sl. C)

Na sl. D1 prikazan je način punjenja kompleta baterija putem priključnih stanica:

1. Obujmicu konektora čvorišta gurnite na priključnu stanicu tako da začujete zvuk klikanja, kako je prikazano na sl. D1 (korak 1).

NAPOMENA! Odvajanje čvorišta od priključne stanice kako je prikazano na sl. D2.

2. Na isti način povežite priključnu stanicu sa sljedećom priključnom stanicom (korak 2).
3. Priključite čvorište na strujno napajanje (korak 3). Indikator statusa čvorišta i indikator statusa priključne stanice svijetle zeleno, što znači da čvorište i priključna stanica ispravno rade i da se kompleti baterija mogu puniti.
4. Poravnajte uzdignuta rebra kompleta baterija s montažnim utorima u jednom od ležišta za bateriju priključne stanice. Gurnite komplet baterija prema dolje u ležište za bateriju (korak 4). Dugme za oslobađanje baterije će iskočiti, pokazujući da je komplet baterija sigurno pričvršćen.
5. Čvorište će se povezati s kompletom baterija postavljenim na priključnu stanicu radi provjere stanja kompleta baterija. Kada komplet baterija ispuni uslove za punjenje, čvorište počinje puniti komplet baterija, a indikator statusa čvorišta i indikator statusa ležišta za baterije (iznad umetnutog kompleta baterija) trepere zeleno.
6. Umetnite dodatne komplete baterija u priključne stanice.
7. Kada povežete više priključnih stanica na čvorište, čvorište će napajati priključne stanice redoslijedom prema blizini – prvo će se napajati priključna stanica najbliža čvorištu. Indikator statusa ležišta za baterije koji treperi zeleno označava koja se baterija trenutno puni.
8. Kada se kompleti baterija potpuno napune, indikator statusa čvorišta i indikator statusa ležišta za baterije svijetle zeleno. Indikator "napajanja" na kompletima baterija se isključuje. Ako čvorište nećete upotrebljavati duže vrijeme, preporučujemo da ga isključite iz strujnog napajanja.



NAPOMENA!

- Značajno skraćeno vrijeme rada nakon potpunog punjenja kompleta baterija ukazuje na skori kraj korisnog životnog vijeka kompleta baterija i potrebnu zamjenu.
- Čvorište, priključna stanica i eksterna baterija mogu se zagrijati tokom postupka punjenja. To je normalna pojava. Postupak punjenja obavljajte u dobro prozračenom području.

NAPOMENA! Informacije o redoslijedu punjenja kompleta baterija u istom čvorištu/istoj eksternoj bateriji potražite u korisničkim priručnicima EGO priključne stanice PGX3000D i EGO eksterne baterije PGX1400PB.

KEES VAN DER SPEK
TUINMACHINES ★ STOLWIJK

BS

288

PGX™ ČVORIŠTE 1600 W, 56 V — PGX1600E-H

Indikatori čvorišta, priključne stanice i eksterne baterije

ČVORIŠTE		PRIKLJUČNA STANICA		EKSTERNA BATERIJA	
Status čvorišta	Indikator statusa čvorišta	Indikator statusa priključne stanice	Indikator/i statusa ležišta za baterije	Indikator statusa naizmjenične struje	Indikator/i statusa ležišta za baterije
Stanje pripravnosti (bez baterije za punjenje)	Svijetli zeleno.	Svijetli zeleno.	Isključen	Svijetli zeleno.	Isključen
Standardno punjenje	Treperi zeleno.	Svijetli zeleno.	Treperi zeleno iznad kompleta baterija koji se puni/e.	Svijetli zeleno.	Treperi zeleno iznad kompleta baterija koji se puni/e.
Sporo punjenje kada je temperatura čvorišta od 40 – 60 °C.	Treperi narandžasto.	Svijetli zeleno.	Treperi zeleno iznad kompleta baterija koji se puni/e.	Svijetli zeleno.	Treperi zeleno iznad kompleta baterija koji se puni/e.
Potpuno napunjen	Svijetli zeleno.	Svijetli zeleno.	Svijetli zeleno iznad potpuno napunjenog/ih kompleta baterija.	Svijetli zeleno.	Svijetli zeleno iznad potpuno napunjenog/ih kompleta baterija.
Čvorište je previše vruće ili previše hladno.	Svijetli crveno.	Isključen	Isključen	Isključen	Isključen
Greška čvorišta	Treperi crveno.	Isključen	Isključen	Isključen	Isključen
Čvorište normalno radi. Punjenje toplog ili hladnog kompleta baterija	Svijetli zeleno.	Svijetli zeleno.	Svijetli crveno iznad kompleta baterija koji se puni.	Svijetli zeleno.	Svijetli crveno iznad kompleta baterija koji se puni.

PUNJENJE TOPLOG ILI HLADNOG KOMPLETA BATERIJA

Ako je komplet baterija u stanici za punjenje izvan normalnog raspona temperature, odgovarajući indikator statusa ležišta za baterije će svijetliti crveno, a indikator napajanja na kompletu baterija će se isključiti. Kada se komplet baterija ohladi ili zagrije do normalnog raspona temperature, komplet baterija će se automatski ponovo napuniti.

GREŠKA KOMPLETA BATERIJA ILI PRIKLJUČNE STANICE/EKSTERNE BATERIJE

Ako se otkrije greška kompleta baterija, odgovarajući indikator statusa ležišta za baterije će treperiti crveno, a indikator napajanja na kompletu baterija će se isključiti.

1. Izvadite komplet baterija i ponovo ga umetnite u priključnu stanicu/eksternu bateriju. Ako indikator statusa ležišta za baterije i dalje treperi crveno, pokušajte napuniti drugi komplet baterija za koji znate da je ispravan.
2. Ako se novi zamjenski komplet baterija može normalno puniti, originalni komplet baterija je neispravan.
3. Ako indikator statusa ležišta za baterije i dalje treperi crveno nakon pokušaja punjenja ispravnog kompleta baterija, resetujte čvorište isključivanjem iz strujnog napajanja i pričekaite da se indikator statusa čvorišta isključi. Utikač zatim ponovo utaknite u strujnu utičnicu.
4. Ako indikator statusa ležišta za baterije i dalje treperi crveno nakon koraka 3, možda je neispravna priključna stanica/eksterna baterija.

MONTAŽA ČVORIŠTA

Rupe za zidnu montažu

1. Proverite mogu li dva gumena bloka stati u gornje utore na stražnjoj strani čvorišta (sl. E1).
2. Za sigurnu montažu čvorišta na zid (sl. E2) upotrijebite četiri vijaka M5 dužine od najmanje 76 mm i podloške (nisu u sadržaju isporuke).

NAPOMENA! Montažna površina treba biti debljine od najmanje 19 mm kako bi se optimiziralo držanje čvorišta.

Montaža na E-šinu (komplet se prodaje zasebno) (sl. F)

F-1	Stezaljka za E-šinu (2)
F-2	E-šina
F-3	Gumeni odbojnik (2)
F-4	Komplet matičnih vijaka i podloški (2)

Za montažu čvorišta na E-šinu potreban je komplet za montažu EGO E-šine.

1. Isključite čvorište iz strujne utičnice.
2. Uklonite dva gumena bloka prikazana na sl. E1.
3. Postavite stezaljke za E-šinu (uključene u komplet) u udubljena područja (nastala uklanjanjem gumenih blokova), kako je prikazano na sl. F.
4. Svaku stezaljku za E-šinu pričvrstite na čvorište kompletima matičnih vijaka M5 i podloški pomoću alata za sastavljanje (uključen u komplet).
5. Umetnite dva gumena odbojnika (uključena u komplet) u vanjske donje utore na stražnjoj strani čvorišta.
6. Pričvrstite čvorište na E-šinu pomoću stezaljki za E-šinu kako je prikazano na slici i vodite računa da čvorište bude pričvršćeno na šinu.
7. Za uklanjanje čvorišta s E-šine pritisnite poluge za otpuštanje na stezaljkama za E-šinu i povucite čvorište.

NAPOMENA! Rupa u stezaljki za E-šinu može se upotrebljavati s katancem (nije uključen u sadržaj isporuke) kao uređaj za zaštitu od krađe. Raspon prečnika stremena je 5 – 7 mm.

KOMUNIKACIJSKA TEHNOLOGIJA

Za informacije o našoj cjelokupnoj ponudi povezanih proizvoda i usluga, uključujući upute za povezivanje, skenirajte QR kod u nastavku ili posjetite internetsku stranicu www.egopowerplus.eu/connect.



ODRŽAVANJE

⚠ UPOZORENJE! Radi izbjegavanja teških tjelesnih povreda, čvorište uvijek isključite iz strujne utičnice i izvadite komplet/e baterija iz priključne stanice prije obavljanja radova čišćenja ili održavanja.

⚠ UPOZORENJE! Kao metodu čišćenja čvorišta ne preporučujemo upotrebu komprimiranog suhog zraka. Ako je čišćenje komprimiranim zrakom jedina primjenjiva metoda, pri čišćenju čvorišta uvijek nosite zatvorene zaštitne naočale ili zaštitne naočale s bočnim štitnicima. Ako radite u prašnjavim uslovima, nosite i masku za zaštitu od prašine.

⚠ UPOZORENJE! Ako je strujni kabel oštećen, treba ga zamijeniti proizvođač, ovlašteni serviser proizvođača ili slično kvalifikovane osobe kako bi se izbjegla opasnost.

OSNOVNO ODRŽAVANJE

Kada čistite plastične dijelove, izbjegavajte upotrebljavati rastvore. Mnoge plastike mogu se oštetiti različitim vrstama komercijalnih rastvora i mogu se oštetiti njihovom upotrebom.

Za uklanjanje prljavštine, prašine, ulja, masti i sl. upotrebljavajte čiste krpe.

⚠ UPOZORENJE! Nemojte nikada dozvoliti da kočione tekućine, benzin, proizvodi na bazi nafte, penetrirajuća ulja i sl., dođu u kontakt s plastičnim dijelovima. Hemikalije mogu oštetiti, oslabiti ili uništiti plastiku, što može rezultirati teškim tjelesnim povredama.

⚠ UPOZORENJE! Kada obavljate radove servisiranja upotrebljavajte samo identične zamjenske dijelove proizvođača EGO. Upotreba drugih dijelova može uzrokovati opasnost ili oštećenje proizvoda. Radi osiguranja sigurnosti i pouzdanosti, sve popravke treba obavljati kvalifikovani servisni tehničar u servisnom centru proizvođača EGO. Kada ga ne upotrebljavate, uređaj skladištite u vratima.

ZAŠTITA ŽIVOTNE SREDINE



Električne uređaje nemojte zbrinjavati kao nesortirani komunalni otpad nego se koristite zasebnim mjestima za sakupljanje takve vrste otpada.

Za informacije o dostupnim sistemima prikupljanja otpada obratite se lokalnoj nadležnoj službi.

Ako se električni uređaji odlažu na odlagališta otpada ili deponije, opasne tvari mogu iscuriti u podzemne vode i dospjeti u lanac ishrane i negativno uticati na zdravlje i dobrobit ljudi.

KEES VAN DER SPEK
MACHINES * STOLWIJK

OTKLANJANJE PROBLEMA

PROBLEM	UZROK	RJEŠENJE
Indikator statusa čvorišta treperi narandžasto.	Čvorište sporo puni kada je temperatura čvorišta od 40 – 60 °C, što je normalan rad.	Radnja nije potrebna.
Indikator statusa čvorišta treperi crveno.	<ol style="list-style-type: none"> 1. Prekomjerna izlazna struja čvorišta. 2. Ventilator čvorišta je blokiran ili oštećen. 3. Nizak ulazni napon naizmjenične struje. 	<ol style="list-style-type: none"> 1. Resetujte čvorište isključivanjem iz strujnog napajanja i pričekajte da se indikator statusa čvorišta isključi, a zatim ponovo utaknite utikač u strujnu utičnicu. Ako time ne otklonite problem, obratite se servisnom centru proizvođača EGO. 2. Isključite čvorište iz strujnog napajanja, lagano ga protresite, a zatim ga ponovo priključite na strujno napajanje kako biste provjerili da li normalno radi. Ako time ne otklonite problem, obratite se servisnom centru proizvođača EGO. 3. Radnja nije potrebna. Čvorište će nastaviti s punjenjem kada se ulazni napon naizmjenične struje stabilizuje. Ako ulazni napon naizmjenične struje nije stabilan nakon nekoliko pokušaja, isključite čvorište iz strujnog napajanja i pričekajte da se indikator statusa čvorišta isključi, a zatim ponovno utaknite utikač u strujnu utičnicu.
Indikator statusa čvorišta svijetli crveno.	<ol style="list-style-type: none"> 1. Čvorište je previše vruće. 2. Čvorište je previše hladno. 	<ol style="list-style-type: none"> 1. Isključite čvorište iz strujnog napajanja i pričekajte da se čvorište ohladi, a zatim ponovo utaknite utikač u strujnu utičnicu. Ako time ne otklonite problem, obratite se servisnom centru proizvođača EGO. 2. Pričekajte da se čvorište zagrije. Postupak punjenja će se nastaviti kada se čvorište vrati na normalnu temperaturu.
Indikator statusa ležišta za baterije iznad jedne od baterija svijetli crveno. Indikator statusa čvorišta svijetli zeleno.	Komplet baterija je previše vruć ili previše hladan.	Pričekajte da se komplet baterija ohladi ili zagrije. Postupak punjenja će početi kada se komplet baterija vrati na normalnu temperaturu.

PROBLEM	UZROK	RJEŠENJE
Indikator statusa priključne stanice/eksterne baterije se isključuje. Indikator statusa čvorišta svijetli zeleno.	1. Loš priključak između čvorišta i priključne stanice/eksterne baterije. 2. Neispravna priključna stanica/eksterna baterija čvorišta.	1. Pokušajte odvojiti konektor čvorišta i ponovo ga spojite na priključnu stanicu/eksternu bateriju. 2. Za zamjenu priključne stanice/eksterne baterije obratite se servisnom centru proizvođača EGO.
Indikator statusa ležišta za baterije iznad jedne od baterija treperi crveno. Indikator statusa čvorišta svijetli zeleno.	Komplet baterija ili jedno od tri ležišta za baterije priključne stanice/eksterne baterije su neispravni.	1. Izvadite komplet baterija i ponovo ga umetnite u priključnu stanicu/eksternu bateriju čvorišta. 2. Ako indikator statusa ležišta za baterije i dalje treperi crveno, pokušajte napuniti drugi komplet baterija. Ako se novi zamjenski komplet baterija može normalno puniti, originalni komplet baterija je neispravan. 3. Ako indikator statusa ležišta za baterije i dalje treperi crveno nakon zamjene kompleta baterija, resetujte čvorište isključivanjem iz strujnog napajanja i pričekajte da se indikator statusa čvorišta isključi, a zatim ponovo utaknite utikač u strujnu utičnicu. Ako indikator statusa ležišta za baterije i dalje treperi crveno nakon koraka 3, možda je neispravna priključna stanica/eksterna baterija – obratite se korisničkoj službi proizvođača EGO.
Indikator statusa priključne stanice i indikator statusa svih ležišta za bateriju trepere crveno.	Priključna stanica je neispravna.	Za zamjenu priključne stanice obratite se servisnom centru proizvođača EGO.
Indikator statusa eksterne baterije treperi crveno.	Eksterna baterija je neispravna.	Za zamjenu eksterne baterije obratite se servisnom centru proizvođača EGO.
	Ventilator eksterne baterije je blokiran ili oštećen.	Za servisiranje ili prema potrebi zamjenu obratite se servisnom centru proizvođača EGO.

GARANCIJA

POLITIKA GARANCIJE PROIZVOĐAČA EGO

Za sve odredbe i uslove politike garancije proizvođača EGO posjetite internetsku stranicu egopowerplus.eu.

المشكلة	السبب	الحل
يومض مؤشر حالة حجرة البطارية الموجود أعلى إحدى البطاريات باللون الأحمر. يكون مؤشر حالة المركز باللون الأخضر الثابت.	هناك خلل في مجموعة البطارية أو إحدى فتحات البطاريات الثلاثة في قاعدة التثبيت/power bank.	1. قم بإزالة مجموعة البطارية وأعد إدخالها في قاعدة التثبيت/power bank. 2. إذا ظل مؤشر حالة حاوية البطارية يومض باللون الأحمر، فحاول شحن مجموعة بطارية مختلفة. إذا كان من الممكن شحن مجموعة البطارية البديلة الجديدة بشكل طبيعي، فهذا يعني أن مجموعة البطارية الأصلية معيبة. 3. إذا استمر مؤشر حالة حجرة البطارية في الوميض باللون الأحمر بعد استبدال مجموعة البطارية، فاعد ضبط المركز عن طريق فصل المركز عن مصدر الطاقة والانتظار حتى ينطفئ مؤشر حالة المركز، ثم أعد توصيل القابس بمصدر إمداد الطاقة. إذا استمر مؤشر حالة حجرة البطارية في الوميض باللون الأحمر بعد الخطوة 3، فقد يكون هناك خلل في قاعدة التثبيت/power bank - اتصل بخدمة عملاء EGO.
يومض مؤشر حالة قاعدة التثبيت ومؤشر حالة حجرة البطارية بالكامل باللون الأحمر.	قاعدة التثبيت معيبة.	تواصل مع مركز صيانة شركة EGO لطلب استبدال قاعدة التثبيت.
يومض مؤشر حالة power bank باللون الأحمر.	power bank معيب.	تواصل مع مركز صيانة شركة EGO لطلب استبدال power bank.
	مزووجة power bank محشورة أو تالفة.	تواصل مع مركز صيانة شركة EGO لطلب الصيانة أو الاستبدال حسب الحاجة.

الضمان

سياسة ضمان EGO

تفضل بزيارة الموقع الإلكتروني egopowerplus.eu للتعرف على الشروط والأحكام الكاملة الخاصة بسياسة ضمان EGO.

استكشاف الأعطال وإصلاحها

المشكلة	السبب	الحل
يومض مؤشر حالة المركز باللون البرتقالي.	سيتم شحن المركز ببطء عندما تكون درجة حرارة المركز 40 - 60 درجة مئوية، وهو تشغيل طبيعي.	لست في حاجة لاتخاذ أي إجراءات.
يومض مؤشر حالة المركز باللون الأحمر.	1. مركز خرج التيار الزائد. 2. مروحة الشاحن منحشرة أو معطوبة. 3. إدخال التيار المتردد تحت الجهد.	1. أعد ضبط المركز عن طريق فصل المركز عن مصدر الطاقة والانتظار حتى ينطفئ مؤشر حالة المركز، ثم أعد توصيل المقابس بمصدر الطاقة. في حال عدم العمل، تواصل مع قسم خدمة العملاء بشركة EGO. 2. افصل المركز، وهزه قليلاً، ثم أعد توصيل المركز بمصدر الطاقة لمعرفة ما إذا كان المركز يعمل بشكل طبيعي. في حال عدم العمل، تواصل مع قسم خدمة العملاء بشركة EGO. 3. لست في حاجة لاتخاذ أي إجراءات. سيستأنف المركز الشحن بعد استقرار جهد دخل التيار المتردد. إذا ظل جهد دخل التيار المتردد غير مستقر بعد عدة مرات، فافصل المركز عن مصدر الطاقة وانتظر حتى ينطفئ مؤشر حالة المركز ثم أعد توصيل المقابس بمصدر الطاقة.
يضيء مؤشر حالة المركز باللون الأحمر الثابت.	1. الجهاز ساخن للغاية. 2. المركز بارد للغاية	1. افصل المركز عن مصدر الطاقة وانتظر حتى يبرد الموزع، ثم أعد توصيل المقابس بمصدر الطاقة. في حال عدم العمل، تواصل مع قسم خدمة العملاء بشركة EGO. 2. اسمح بارتفاع درجة حرارة المركز. سيتم استئناف الشحن عندما يعود المركز إلى درجة الحرارة العادية.
سيتهوج مؤشر حالة حجرة البطارية الموجود أعلى إحدى البطاريات باللون الأحمر الثابت. يكون مؤشر حالة المركز باللون الأخضر الثابت.	مجموعة البطارية ساخنة للغاية أو باردة للغاية.	اترك مجموعة البطاريات حتى تبرد أو تدفأ. ستبدأ عملية الشحن مرة أخرى بعد عودة درجة حرارة مجموعة البطارية إلى درجة الحرارة العادية.
ينطفئ مؤشر حالة قاعدة التثبيت/power bank. مؤشر حالة المركز باللون الأخضر الثابت.	1. اتصال سيء بين المركز وقاعدة التثبيت/power bank. 2. قاعدة المركز/power bank معيب.	1. حاول فصل موصل المركز وأعد توصيله بقاعدة التثبيت/power bank. 2. تواصل مع مركز صيانة شركة EGO لاستبدال المركز/power bank.

حماية البيئة

لا تتخلص من الأجهزة الكهربائية كغالبية غير مفروزة، بل توجه بها إلى مرافق جمع وفصل النفايات.
تواصل مع الجهات الحكومية المحلية للتعرف على المعلومات المتعلقة بأنظمة جمع النفايات المتاحة.
إذا تم التخلص من الأجهزة الكهربائية في أكوام القمامة أو مقلب النفايات، قد تتسرب مواد خطيرة في المياه الجوفية وتصل إلى السلسلة الغذائية، وهو ما يضر بالصحة والبيئة.



الصيانة

- تحذير:** لتجنب التعرض لإصابة شخصية خطيرة، قم دائماً بفصل المركز عن مأخذ الطاقة وإزالة مجموعة (مجموعات) البطارية من القاعدة عند التنظيف أو إجراء أي صيانة.
- تحذير:** من غير الموصى به استخدام الهواء الجاف المضغوط كوسيلة لتنظيف المركز. إذا كان التنظيف بالهواء المضغوط هو الوسيلة الوحيدة المتاحة، فاحرص دائماً على ارتداء واقبات للوجه أو نظارات حماية الوجه ذات الدروع الجانبية عند تنظيف الجهاز. إذا كنت ستعمل في أجواء متربة، يجب أيضاً ارتداء قناع واق من الغبار.
- تحذير:** إذا كان سلك الطاقة تالفاً، فيجب استبداله بمعرفة شركة التصنيع، أو وكيل الخدمة التابع لها، أو أشخاص ذوي مؤهلات مشابهة لتجنب المخاطر.

الصيانة العامة

- تجنب استخدام المنظفات عند تنظيف الأجزاء البلاستيكية. غالبية المكونات البلاستيكية تكون سريعة التأثر بالأنواع المختلفة للمنظفات الموجودة بالسوق، وقد تتلف نتيجة استخدامها عليها.
- استخدم قطعة قماش نظيفة لإزالة الأوساخ والأتربة والزيت والشحم وما شابههم.
- تحذير:** لا تسمح في أي وقت من الأوقات بملامسة سوائل الفرامل أو البنزين أو المنتجات القائمة على البترول أو الزيت المتغلغل أو ما شابههم للأجزاء البلاستيكية. لأن المواد الكيميائية قد تتسبب في تلف الأجزاء البلاستيكية أو ضعفها أو تدميرها، وهو ما قد يؤدي إلى وقوع إصابات خطيرة.
- تحذير:** استخدم فقط قطع غيار EGO الأصلية عند إجراء أعمال الصيانة. لأن استخدام أي أجزاء أخرى قد ينشأ عنه خطر أو يتسبب في تعرض المنتج للتلف. لضمان السلامة والاعتمادية، يجب تنفيذ جميع أعمال الإصلاح من قبل فني خدمة مؤهل في أحد مراكز صيانة شركة EGO. عند عدم الاستخدام، قم بتخزين الآلة في مكان مغلق.

KEES VAN DER SOEK
TUINMACHINES

التثبيت على مسار إلكتروني (شُباع المجموعة بشكل منفصل) (الشكل F)

F-1	مشبك المسار الإلكتروني (2)
F-2	المسار الإلكتروني
F-3	مصعد مطاطي (2)
F-4	مجموعة المسامير الملولب والوردة (2)

يلزم وجود مجموعة تثبيت المسار الإلكتروني EGO لتركيب المركز على المسار الإلكتروني.

1. أفضل المركز عن مأخذ الطاقة.
 2. قم بإزالة الكتلتين المطاطيتين الموضحتين في الشكل E1.
 3. قم بتركيب مشابك المسار الإلكتروني (المضمنة في المجموعة) في المناطق الغائرة (التي تم إخلالها بواسطة الكتل المطاطية) كما هو موضح في الشكل F.
 4. قم بتثبيت كل مشبك خاص بالمسار الإلكتروني بالمركز باستخدام مجموعات البراغي والورد M5 من خلال أداة التجميع (المضمنة في المجموعة).
 5. أدخل اثنتين من الكتل المطاطية (المضمنة في المجموعة) في الفتحات السفلية الخارجية الموجودة في الجزء الخلفي من المركز.
 6. قم بتثبيت المركز على المسار الإلكتروني باستخدام مشابك المسار الإلكتروني كما هو موضح وتأكد من تثبيت المركز على المسار.
 7. لإزالة المركز من المسار الإلكتروني، اضغط على أزرع التحرير الموجودة على مشابك المسار الإلكتروني واسحب المركز بعيدًا.
- ملاحظة:** يمكن أن تعمل الفتحة الموجودة في مشبك المسار الإلكتروني كجهاز مضاد للسرقة باستخدام قفل (غير متضمن). نطاق قطر القيد هو 7-5 ملم.

تكنولوجيا الاتصالات

للتعرف على المعلومات الخاصة بالمجموعة الكاملة من المنتجات والخدمات القابلة للاتصال، بما في ذلك تعليمات تنفيذ الاتصال، يرجى مسح رمز الاستجابة السريعة (QR) أدناه أو تفضل بزيارة الموقع الإلكتروني www.egopowerplus.eu/connect



شحن مجموعة بطارية ساخنة أو باردة

إذا كانت مجموعة البطارية الموجودة في قاعدة الشحن خارج نطاق درجة الحرارة العادية، فسيتهوج مؤشر حالة حجرة البطارية المقابل باللون الأحمر الثابت وسيتم إيقاف تشغيل مؤشر الطاقة الموجود على مجموعة البطارية. عندما تبرد مجموعة البطارية أو ترتفع درجة حرارتها إلى نطاق درجة الحرارة العادية، ستستأنف مجموعة البطارية عملية الشحن تلقائيًا.

خطأ في مجموعة البطارية أو قاعدة التثبيت/ POWER BANK

إذا تم اكتشاف خطأ في مجموعة البطارية، سيومض مؤشر حالة حجرة البطارية المقابل باللون الأحمر وسيتم إيقاف تشغيل مؤشر الطاقة الموجود على مجموعة البطارية.

1. قم بإزالة مجموعة البطارية وإعادة إدخالها في قاعدة التثبيت/power bank. إذا ظل مؤشر حالة حجرة البطارية يومض باللون الأحمر، فحاول شحن مجموعة بطارية مختلفة معروفة بأنها فعالة.
2. إذا كان من الممكن شحن مجموعة البطارية البديلة الجديدة بشكل طبيعي، فهذا يعني أن مجموعة البطارية الأصلية معيبة.
3. إذا استمر مؤشر حالة حاوية البطارية في الوميض باللون الأحمر بعد محاولة شحن مجموعة بطارية فعالة، فاعد ضبط المركز عن طريق فصل المركز عن مصدر الطاقة والانتظار حتى يطفئ مؤشر حالة المركز. وبعد ذلك، أعد توصيل القابس بمصدر الطاقة.
4. إذا استمر مؤشر حالة حجرة البطارية في الوميض باللون الأحمر بعد الخطوة 3، فقد يكون هناك خلل في قاعدة التثبيت/power bank.

تركيب المركز

فتحات التثبيت على الجدار

1. تأكد من تركيب الكتلتين المطاطيتين في الفتحات العلوية في الجزء الخلفي من المركز (الشكل E1).
2. استخدم أربعة براغي وحلقات M5 بطول 76 مم على الأقل (غير متضمنة) لتثبيت المركز على الحائط بشكل آمن (الشكل E2).

ملاحظة: يجب أن يكون سمك سطح التركيب 19 مم على الأقل لتحقيق أقصى قدر من الإمساك بالمركز.

POWER BANK		القاعدة		مركز	
مؤشر (مؤشرات) حالة حجرة البطارية	مؤشر الحالة التيار المتردد	مؤشر (مؤشرات) حالة حجرة البطارية	مؤشر حالة وحدة التثبيت	مؤشر حالة المركز	حالة المركز
مطفأة	● أخضر ثابت	مطفأة	● أخضر ثابت	▬ أخضر ثابت	الاستعداد (لا توجد بطارية للشحن)
 يومض باللون الأخضر فوق مجموعة (مجموعات) البطارية التي يتم شحنها	● أخضر ثابت	 يومض باللون الأخضر فوق مجموعة (مجموعات) البطارية التي يتم شحنها	● أخضر ثابت	 يومض باللون الأخضر	شحن عادي
 يومض باللون الأخضر فوق مجموعة (مجموعات) البطارية التي يتم شحنها	● أخضر ثابت	 يومض باللون الأخضر فوق مجموعة (مجموعات) البطارية التي يتم شحنها	● أخضر ثابت	 برتقالي وامض	يتم الشحن ببطء عندما تكون درجة حرارة المركز 40 - 60 درجة متوسطة
 أخضر ثابت فوق مجموعة (مجموعات) البطارية المشحونة بالكامل	● أخضر ثابت	 أخضر ثابت فوق مجموعة (مجموعات) البطارية المشحونة بالكامل	● أخضر ثابت	▬ أخضر ثابت	اكتمل الشحن
مطفأة	مطفأة	مطفأة	مطفأة	▬ أحمر ثابت	المركز ساخن جدًا أو بارد جدًا
مطفأ	مطفأة	مطفأة	مطفأة	 يومض باللون الأحمر	خطأ بالمركز
أحمر ثابت فوق مجموعة البطارية التي يتم شحنها	● أخضر ثابت	أحمر ثابت فوق مجموعة البطارية التي يتم شحنها	● أخضر ثابت	▬ أخضر ثابت	المركز يعمل بشكل طبيعي. شحن مجموعة بطارية ساخنة أو باردة

ملاحظة:

- يدل عمل مجموعة البطارية لفترة قصيرة للغاية بعد شحنها بالكامل إلى أنها قد اقتربت من نهاية عمرها ويجب استبدالها.
- قد ترتفع درجة حرارة المركز وقاعدة التثبيت وpower bank أثناء الشحن. وهذا جزء من العملية العادية. احرص على شحن البطارية في مكان جيد التهوية.

ملاحظة: لمعرفة تسلسل شحن مجموعات البطاريات في نفس قاعدة التثبيت/power bank، راجع أدلة المشغل الخاصة بـ EGO Power Bank و EGO Dock PGX3000D و PGX1400PB.

- تأكد من أن منصهر مخرج الطاقة أو قاطع الدائرة الكهربائية مُفترق بـ 10 أمبير على الأقل.
- تجنب استخدام مأخذ طاقة به قطع قطبية مؤكسدة أو تالفة.
- **أثناء الشحن، يجب وضع مجموعات البطاريات في منطقة جيدة التهوية** (لمراكز مجموعات البطاريات التي تطلق الغازات في الغلاف الجوي أثناء الشحن العادي).

توافق المركز مع قاعدة التثبيت و/أو Power Bank (الشكل ج)

يوضح الشكل D1 كيفية شحن مجموعات البطاريات عبر القواعد:

1. ادفع طوق موصل المركز إلى القاعدة حتى تسمع نقرة كما هو موضح في الشكل D1 (الخطوة 1).
2. **ملاحظة:** لفصل المركز عن الرصيف كما هو موضح في الشكل D2.
3. قم بتوصيل قاعدة التثبيت إلى قاعدة التثبيت التالية بنفس الطريقة (الخطوة 2).
4. قم بتوصيل المركز بمصدر الطاقة (الخطوة 3). سوف يتوهج مؤشر حالة المركز ومؤشر قاعدة التثبيت باللون الأخضر، مما يشير إلى أن المركز وقاعدة التثبيت يعملان بشكل صحيح ويمكنهما شحن مجموعات البطاريات.
5. قم بمحاذاة الأضلاع المرتفعة لمجموعة البطارية مع فتحات التثبيت الموجودة في إحدى حجرة البطارية الموجودة في قاعدة التثبيت. قم بتحريك مجموعة البطارية لأسفل حجرة البطارية (الخطوة 4). سينتق زر تحرير البطارية للإشارة إلى أن مجموعة البطارية ملحقة بشكل آمن.
6. سيتواصل المركز مع حزمة البطارية المثبتة على القاعدة لتقييم حالة مجموعة البطارية. عندما تستوفي مجموعة البطارية شروط الشحن، سيبدأ المركز في شحن مجموعة البطارية وسيومض مؤشر حالة المركز ومؤشر حالة حاوية البطارية (فوق مجموعة البطارية المدرجة) باللون الأخضر.
7. أدخل المزيد من مجموعات البطاريات على القواعد.
8. عند توصيل المزيد من قواعد التثبيت بالمركز، سيقوم المركز بتزويد قواعد التثبيت بالطاقة بترتيب القرب - يتم تشغيل القاعدة الأقرب إلى المركز أولاً. تساعد حالة حجرة البطارية باللون الأخضر الوامض في تحديد البطارية التي يتم شحنها حالياً.
9. عندما يتم شحن مجموعات البطاريات بالكامل، سيتوهج مؤشر حالة المركز ومؤشرات حالة حاوية البطارية باللون الأخضر الثابت. ستنتطفئ "مقاييس الشحن" الموجودة على مجموعات البطاريات. يوصى بفصل المركز مصدر الطاقة، حال عدم استخدامها لفترة طويلة من الوقت.

نحو 45 دقيقة لـ 3 BA2800T (5.0 أمبير/الساعة) 100 دقيقة لـ 3 BA6720T (12.0 أمبير/الساعة) 170 دقيقة لـ HC2240T (40.0 أمبير/الساعة) + 2 BA4200T (7.5 أمبير/الساعة)	وقت الشحن
5 إلى 40 درجة مئوية	درجة حرارة الشحن الموصى بها
-20 إلى 70 درجة مئوية	درجة حرارة التخزين الموصى بها
5.2 كجم	وزن المركز

الملحقات الموصى بها

تحذير: استخدم فقط قطع الغيار الأصلية المدرجة أدناه. لأن استخدام قطع غيار لا تتوافق مع مواصفات المعدات الأصلية قد يؤدي إلى الأداء غير السليم والتأثير بالسلب على الأمان.

رقم الطراز	اسم القطعة
AEK1000	مجموعة التركيب PGX™ E-Track

الوصف

تعرف على المركز (الشكل أ)

1. مؤشر حالة المركز
 2. زر البلوتوث® WI-FI
 3. مؤشر البلوتوث® WI-FI
 4. سلك التيار
 5. طوق
 6. الموصل
 7. حشوات مطاطية (2)
 8. فتحة التثبيت على الجدار (4)
 9. مؤشر حالة وحدة التثبيت
 10. مؤشر حالة نوء البطارية لوحدة التثبيت (3)
 11. مؤشر حالة التيار المتردد لـ Power Bank
 12. مؤشر حالة حاوية البطارية لـ Power Bank (3)
- * غير مشمول

التشغيل

شحن مجموعات البطاريات

تم تصميم مركز 1600 وات PGX™ لشحن مجموعات بطاريات EGO المثبتة في EGO PGX™ 3-PORT DOCK و/أو شحن مجموعات بطاريات EGO المثبتة في PGX3000D و/أو شحن مجموعات بطاريات EGO المثبتة في EGO PGX™ POWER BANK PGX1400PB. اقرأ دليل المشغل المتضمن مع قاعدة الشحن و Power Bank.

ملاحظة: يتم شحن بطاريات الليثيوم-أيون وهي مشحونة جزئياً. قبل الاستخدام للمرة الأولى، اشحن مجموعات البطارية بالكامل.

مكان قد يتعرض فيه للوقوع أو السحب في حوض استحمام أو بالوعة.

- أثناء الشحن، يجب وضع البطاريات في منطقة جيدة التهوية (للمحاور الخاصة بحزم البطاريات التي تطلق الغازات في الغلاف الجوي أثناء الشحن العادي).
- احتفظ بهذه التعليمات! ارجع إليها باستمرار واستخدمها لتوجيه الآخرين الذين قد يستخدمون هذا الجهاز. إذا قمت بإقراض هذا الجهاز لشخص آخر، أرفق معه هذه التعليمات لمنع سوء استخدام المنتج والإصابات المحتملة.

أسلاك التمديد

تحذير: لا ينبغي استخدام سلك التمديد إلا في حالة الضرورة القصوى. قد يؤدي استخدام سلك تمديد غير مناسب إلى خطر نشوب حريق وصدمة كهربائية. إذا كان من الضروري استخدام سلك تمديد، فتأكد مما يلي:

- تماثل عدد المسامير الموجودة على قابس سلك التمديد من حيث العدد والحجم والشكل مع تلك الموجودة في القابس على المركز.
- توصيل السلك بشكل صحيح وفي حالة كهربائية جيدة.
- الحجم كبير بما يكفي لتصنيف أمبير التيار المتردد للمحور كما هو محدد أدناه:

طول السلك (متر)	15 م	30 م
حجم السلك (مم ²)	0.75 ملم ²	0.75 ملم ²

- يعتبر سلك التمديد حلاً مؤقتاً. انقل المركز إلى وعاء قياسي بمجرد اكتمال المهمة.
- لا تقم مطلقاً بتوصيل أكثر من محور واحد أو جهاز آخر بسلك تمديد.
- لا تستخدم مطلقاً سلك تمديد بقدرته كهربائية أقل من القوة الكهربائية الموجودة على لوحة تصنيف المركز الخاص بك.
- لا تربط أسلاك التمديد (السلسلة).

احفظ هذه التعليمات!

المواصفات

دخول المركز	220 – 240 فولت ~، 50 / 60 هرتز، 1600 واط
خرج المركز	56 فولت DC، الحد الأقصى: 24 أمبير
مجموعة متوافقة	PGX3000D
Power Bank متوافق	PGX1400PB

- قد يتسبب استخدام الملحقات غير الموصى بها أو التي لا يتم بيعها من قبل الشركة الصانعة لمحرك البطارية في حريق أو صدمة كهربائية أو حدوث إصابات للأشخاص.
- لا تُعد شحن الجهاز إلا باستخدام المركز المحدد من قبل الشركة الصانعة. فالشاحن الملائم لنوع ما من مجموعات البطارية قد يتسبب في نشوب حريق إذا تم استخدامه مع مجموعة بطارية أخرى.
- لا تعبت بسلك التيار. لا تستخدم أبداً السلك لحمل الجهاز أو سحبه أو فصله. احتفظ بسلك التيار بعيداً عن مصادر الحرارة أو الزيت أو الحواف الحادة أو الأجزاء المتحركة. تؤدي أسلاك التيار التالفة أو المتشابكة إلى زيادة خطر حدوث صدمة كهربائية.
- يمكن أن يعمل هذا المركز مع EGO Dock PGX3000D لنشحن مجموعات بطاريات EGO المدرجة في الشكل B1.
- يمكن أن يعمل هذا المركز مع EGO Powerbank PGX1400PB لنشحن مجموعات بطاريات EGO المدرجة في الشكل B2.
- يجب إجراء الصيانة على الآلة بواسطة فني إصلاح متخصص باستخدام قطع غيار أصلية مطابقة فقط. فهذا سيضمن المحافظة على سلامة الجهاز.
- عند صيانة أحد الأجهزة، استخدم قطع الغيار المتطابقة فقط. اتبع التعليمات الواردة في قسم الصيانة بهذا الدليل. قد ينجم عن استخدام قطع غيار غير مصرح بها أو الإخفاق في اتباع تعليمات الصيانة خطر التعرض لصدمة كهربائية أو إصابة.
- تعليمات السلامة الخاصة بالمركز
- قبل استخدام محور البطارية، اقرأ جميع التعليمات والملصقات التحذيرية الواردة في هذا الدليل وعلى محور البطارية والبطارية والمنتج الذي يستخدم البطارية لمنع إساءة استخدام المنتجات والتعرض المحتمل للإصابات أو التلف.
- هذا الجهاز غير مخصص للاستخدام من قبل الأشخاص (بما في ذلك الأطفال) من ذوي القدرات البدنية أو الحسية أو العقلية المحدودة أو من ليست لديهم خبرة أو معرفة، إلا في حال قيام شخص مسؤول بتقديم الإشراف أو التعليمات المتعلقة باستخدام الجهاز لهم من أجل سلامتهم. يجب الإشراف على الأطفال لضمان عدم عثهم بالجهاز.
- إذا كان سلك التيار تالفاً، فيجب استبداله بمعرفة شركة التصنيع، أو وكيل الخدمة التابع لها، أو أشخاص ذوي مؤهلات مشابهة لتجنب المخاطر.
- يمكن للأطفال من سن 8 سنوات فما فوق استخدام هذا الجهاز وكذلك الأشخاص الذين يعانون من ضعف القدرات البدنية أو الحسية أو العقلية أو عدم الخبرة أو المعرفة شريطة توافر الإشراف والتوجيه فيما يتعلق باستخدام الجهاز بطريقة آمنة وفهم المخاطر المتضمنة. يجب ألا يعبت الأطفال بالجهاز. يجب ألا يقوم الأطفال بتنظيف الجهاز وصيانتها دون الإشراف عليهم.
- لا تستخدم المركز في الهواء الطلق أو تعرضه لظروف رطبة أو ممثلة حيث سيؤدي الماء الذي يدخل إلى المركز إلى زيادة خطر حدوث صدمة كهربائية.
- لا تتعامل مع المركز بما في ذلك قاييس الشاحن وأطراف الشاحن، ويدك ومبتلتان.

مهابنة مع الأجهزة التي تعمل بالطاقة المؤرضة. ستؤدي القوايس غير المُعخلة والمقاييس المتوافقة إلى الحد من خطر حدوث صدمة كهربائية.

لا تقم بتعرض الجهاز للمطر أو الأجواء الرطبة حيث سيؤدي الماء الذي يدخل إلى الجهاز إلى زيادة خطر حدوث صدمة كهربائية.

لا تعبت بسلك التيار. لا تستخدم أبداً السلك لحمل الجهاز أو سحبه أو فصله. احتفظ بسلك التيار بعيداً عن مصادر الحرارة أو الزيت أو الحواف الحادة أو الأجزاء المتحركة. تؤدي أسلاك التيار التالفة أو المتشابكة إلى زيادة خطر حدوث صدمة كهربائية.

يمكن أن يعمل هذا المركز مع EGO Dock PGX3000D لنشحن مجموعات بطاريات EGO المدرجة في الشكل B1.

يمكن أن يعمل هذا المركز مع EGO Powerbank PGX1400PB لنشحن مجموعات بطاريات EGO المدرجة في الشكل B2.

الصيانة

يجب إجراء الصيانة على الآلة بواسطة فني إصلاح متخصص باستخدام قطع غيار أصلية مطابقة فقط. فهذا سيضمن المحافظة على سلامة الجهاز.

عند صيانة أحد الأجهزة، استخدم قطع الغيار المتطابقة فقط. اتبع التعليمات الواردة في قسم الصيانة بهذا الدليل. قد ينجم عن استخدام قطع غيار غير مصرح بها أو الإخفاق في اتباع تعليمات الصيانة خطر التعرض لصدمة كهربائية أو إصابة.

تعليمات السلامة الخاصة بالمركز

قبل استخدام محور البطارية، اقرأ جميع التعليمات والملصقات التحذيرية الواردة في هذا الدليل وعلى محور البطارية والبطارية والمنتج الذي يستخدم البطارية لمنع إساءة استخدام المنتجات والتعرض المحتمل للإصابات أو التلف.

هذا الجهاز غير مخصص للاستخدام من قبل الأشخاص (بما في ذلك الأطفال) من ذوي القدرات البدنية أو الحسية أو العقلية المحدودة أو من ليست لديهم خبرة أو معرفة، إلا في حال قيام شخص مسؤول بتقديم الإشراف أو التعليمات المتعلقة باستخدام الجهاز لهم من أجل سلامتهم. يجب الإشراف على الأطفال لضمان عدم عثهم بالجهاز.

إذا كان سلك التيار تالفاً، فيجب استبداله بمعرفة شركة التصنيع، أو وكيل الخدمة التابع لها، أو أشخاص ذوي مؤهلات مشابهة لتجنب المخاطر.

يمكن للأطفال من سن 8 سنوات فما فوق استخدام هذا الجهاز وكذلك الأشخاص الذين يعانون من ضعف القدرات البدنية أو الحسية أو العقلية أو عدم الخبرة أو المعرفة شريطة توافر الإشراف والتوجيه فيما يتعلق باستخدام الجهاز بطريقة آمنة وفهم المخاطر المتضمنة. يجب ألا يعبت الأطفال بالجهاز. يجب ألا يقوم الأطفال بتنظيف الجهاز وصيانتها دون الإشراف عليهم.

لا تستخدم المركز في الهواء الطلق أو تعرضه لظروف رطبة أو ممثلة حيث سيؤدي الماء الذي يدخل إلى المركز إلى زيادة خطر حدوث صدمة كهربائية.

لا تتعامل مع المركز بما في ذلك قاييس الشاحن وأطراف الشاحن، ويدك ومبتلتان.

هذا المنتج متوافق مع توجيهات شهادة الجودة الأوروبية (CE) المعمول بها.	شهادة الجودة الأوروبية CE	CE
هذا المنتج متوافق مع تشريعات المملكة المتحدة المعمول بها.	تقييم المطابقة UKCA	UK CA
لا يجب التخلص من الأجهزة الكهربائية المستهلكة في النفايات المنزلية. توجه بالجهاز إلى مركز إعادة تدوير معتمد.	نفايات المعدات الكهربائية والإلكترونية (WEEE)	
النوع أو خصائص التيار	تيار متردد	~
النوع أو خصائص التيار	تيار مستمر	≡
الجهد الكهربائي	فولت	V
التيار	أمبير	A
التردد (دورات في الثانية)	هرتز	Hz
الطاقة	واط	W
الوقت	دقائق	min
قدرة البطارية	أمبير في الساعة	Ah
الوزن	كيلوجرام	kg
درجة الحرارة	درجة مئوية	°C

تعليمات السلامة العامة

تحذير: اقرأ جميع التعليمات وافهمها. عدم اتباع جميع التعليمات الواردة أدناه قد يؤدي إلى حدوث صدمة كهربائية أو نشوب حريق أو التعرض للإصابة الشخصية، أحدها أو جميعها. يشير مصطلح "الجهاز" في جميع التحذيرات المذكورة أدناه إلى الأجهزة السلكية أو الأجهزة التي تعمل بالبطارية (اللاسلكية).

تحذير: لضمان السلامة والاعتمادية، يجب تنفيذ جميع أعمال الإصلاح من قبل فني خدمة مؤهل.

سلامة منطقة العمل

- حافظ على منطقة نظيفة ومضاءة جيدًا. حيث عادة ما تتسبب المناطق المظلمة أو التي بها ركام إلى وقوع حوادث.
- لا تقم بتشغيل الأجهزة في بيئات قابلة للانفجار، مثل وجود سائل أو غازات أو غبار قابلة للاشتعال. فقد تتسبب الآلات في إطلاق شرارة، والتي قد تتسبب في اشتعال الغبار أو الأبخرة القابلة للاشتعال.

السلامة الكهربائية

- تجنب ملامسة الجسم لأسطح موزعة مثل الأنابيب والمشاع والمواقد والثلاجات. هناك خطر متزايد لحدوث صدمة كهربائية إذا كان جسمك موزعًا.
- ينبغي أن يتوافق قابس الجهاز مع مقبس التيار. لا يجب إدخال تعديلات على القابس بأي حالٍ من الأحوال. لا تستخدم أي قوابس

اقرأ جميع التعليمات!

اقرأ دليل التشغيل 

ملاحظة: ينبغي أن تكون هذه التعليمات متاحة أيضًا بتنسيق آخر، مثلًا على موقع الإلكتروني.

تحذير: لضمان السلامة والاعتمادية، يجب تنفيذ جميع أعمال الإصلاح من قبل فني خدمة مؤهل.

رموز السلامة

الغرض من رموز السلامة هو جذب انتباهك إلى المخاطر المحتملة. رموز السلامة والشروح المصاحبة لها تستحق اهتمامك وفهمك الدقيق. تحذيرات كل رمز، بنفسها، لا تمنع وقوع أي خطر. التعليمات والتحذيرات التي تمنحك إياها لا تعد بديلًا عن تطبيق الإجراءات الملائمة لمنع وقوع الحوادث.

تحذير: احرص على قراءة وفهم جميع تعليمات السلامة في دليل التشغيل هذا، بما في ذلك جميع رموز تنبيهات السلامة، مثل «خطر»، «تحذير»، بالإضافة إلى «تنبيه» قبل استخدام هذا المنتج. عدم اتباع جميع التعليمات الواردة أدناه قد يؤدي إلى حدوث صدمة كهربائية أو نشوب حريق أو التعرض للإصابة الشخصية، أحدها أو جميعها.

تعليمات السلامة

هذه الصفحة تصف وتشرح رموز السلامة التي قد تظهر على هذا المنتج. اقرأ جميع التعليمات المذكورة على الآلة وافهمها واتباعها قبل محاولة تجميع الآلة وتشغيلها.

	تنبيه سلامة	احتياطات تتعلق بسلامتك.
	اقرأ دليل التشغيل	للحد من خطر التعرض لإصابة، ينبغي على المستخدم قراءة دليل التشغيل.
	للاستخدام المنزلي	استخدم هذا الجهاز في الأماكن الداخلية فقط.
	هيكل من الفئحة II	هيكل ثنائي العزل
	البلوتوث®	رمز البلوتوث®
	وصلات مصهر T25A	وصلة مصهر مصغرة للتأخير الزمني

פירוט	סיבה	בעיה
<p>1. נסו להסיר ולהכניס מחדש את מארז הסוללה אל תוך המרכז.</p> <p>2. אם מחוון מצב מפרץ הסוללה עדיין מהבהב באדום, נסו להטעין מארז סוללות אחר. אם ניתן להטעין את מארז הסוללות החלופי החדש כרגיל, מארז הסוללות המקורי פגום.</p> <p>3. אם מחוון מצב מפרץ הסוללה עדיין מהבהב באדום לאחר החלפת מארז הסוללות, אפסו את המרכז על-ידי ניתוק המרכז מספק הכוח והמתנה עד שמחוון מצב המרכז יכבה ולאחר מכן חברו מחדש את התקע לספק הכוח.</p> <p>אם מחוון מצב מפרץ הסוללה עדיין מהבהב באדום לאחר שלב 3, ייתכן שתחנת העגינה/בנק המתח פגומים - התקשרו לשירות הלקוחות EGO.</p>	<p>מארז הסוללות או אחד משלושת מפרצי הסוללה של תחנת העגינה/בנק המתח פגומים.</p>	<p>מחוון מצב מפרץ הסוללה מעל אחת הסוללות מהבהב באדום.</p> <p>מחוון מצב המרכז הוא ירוק מלא.</p>
<p>צרו קשר עם מרכז השירות של EGO עבור החלפת תחנת עגינה.</p>	<p>תחנת העגינה פגומה.</p>	<p>מחוון מצב תחנת העגינה וכל מחווני המצב של מפרצי הסוללה מהבהבים באדום.</p>
<p>צרו קשר עם מרכז השירות של EGO עבור החלפת בנק מתח.</p>	<p>בנק המתח פגום.</p>	<p>מחוון מצב בנק המתח מהבהב באדום.</p>
<p>צרו קשר עם מרכז השירות של EGO לקבלת שירות או החלפה לפי הצורך.</p>	<p>המאוורר של בנק המתח חסום או פגום.</p>	

אחריות

מדיניות האחריות של EGO

ניתן לבקר באתר egopowerplus.eu כדי לעיין בתנאים וההתניות המלאים של מדיניות האחריות של EGO.

בעיה	סיבה	פתרון
מחונן מצב המרכז מהבהב בכתום.	המרכז ייטען לאט כאשר טמפרטורת הרכזת היא 40 – 60 מעלות צלזיוס, המהווה פעולה רגילה.	אין צורך בפעולה.
מחונן מצב המרכז מהבהב באדום.	<p>1. זרם יתר בפלט מרכז</p> <p>2. מאורר המרכז חסום או פגום.</p> <p>3. זרם נמוך מדי בקלט AC.</p>	<p>1. אפסו את המרכז על-ידי ניתוק המרכז מספק הכוח והמתנה עד שמחונן מצב המרכז יכבה, ולאחר מכן חברו מחדש את התקע לספק הכוח. אם הדבר לא עובד, התקשרו למרכז השירות EGO.</p> <p>2. נתקו את המרכז, נערו מעט את המרכז ולאחר מכן חברו מחדש את המרכז לספק הכוח כדי לראות אם המרכז פועל כרגיל. אם הדבר לא עובד, התקשרו למרכז השירות EGO.</p> <p>3. לא נדרשת פעולה. המרכז יחדש את הטעינה לאחר שמתח הכניסה AC יהיה יציב. אם מתח הכניסה AC עדיין אינו יציב לאחר פעמים רבות, נתקו את הרכזת מספק הכוח והמתינו עד שמחונן מצב המרכז יכבה, ולאחר מכן חבר מחדש את התקע לספק הכוח.</p>
מחונן מצב המרכז זוהר באדום מלא.	<p>1. המרכז חם מדי.</p> <p>2. המרכז קר מדי.</p>	<p>1. נתקו את המרכז מספק הכוח והמתינו עד שהמרכז יתקרר ולאחר מכן חברו מחדש את התקע לספק הכוח. אם הדבר לא עובד, התקשרו למרכז השירות EGO.</p> <p>2. אפשרו למרכז להתחמם. הטעינה תתחדש כאשר המרכז יחזור לטמפרטורה הרגילה.</p>
מחונן מצב מפרץ הסוללה מעל אחת הסוללות יזהר באדום מלא. מחונן מצב המרכז הוא ירוק מלא.	מארז הסוללה חם מדי או קר מדי.	אפשרו למארז הסוללה להגיע להתקרר או להתחמם. הטעינה תתחיל כאשר מארז הסוללה יחזור לטמפרטורה נורמלית.
מחונן מצב תחנת העגינה/בנק המתח כבה. מחונן מצב המרכז ירוק מלא.	<p>1. חיבור כושל בין המרכז לתחנת העגינה/בנק המתח.</p> <p>2. תחנת עגינה/בנק מתח פגומים במרכז.</p>	<p>1. נסו לנתק את מחבר המרכז ולחבר אותו מחדש לתחנת העגינה/בנק המתח.</p> <p>2. צרו קשר עם מרכז שירות EGO להחלפת תחנת עגינה/בנק מתח.</p>

תחזוקה

הגנה על הסביבה

אל תיזרקו מכשירים חשמליים כחלק מאשפה ביתית, השתמשו בהתקני איסוף נפרדים.



צרו קשר עם משרדים הממשלה המקומיים עבור מידע על מערכות האיסוף הזמינות.

אם ציוד חשמלי נזרק ביחד עם אשפה ביתית או במזבלה, חומרים מסוכנים עלולים לנזול אל האדמה ולהפוך לחלק משרשרת המזון, דבר העלול לגרום לנזק לבריאות ולרווחה שלכם.

⚠ אזהרה: על מנת למנוע פציעות אישיות, נתקו תמיד את המרכז מהשקע ונתקו את מארזי הסוללה מתחנת העגינה לפני הניקיון או ביצוע כל עבודת תחזוקה.

⚠ אזהרה: לא מומלץ להשתמש באוויר דחוס יבש כשיטת ניקיון עבור המרכז. אם ניקיון עם אוויר דחוס היא שיטת הניקיון היחידה, ענדו תמיד משקפי מגן או משקפי בטיחות עם הגנה צדדית בעת ניקיון המרכז. אם ההפעלה היא באזור מאובק, חבשו גם מסכת אבק.

⚠ אזהרה: אם כבל החשמל ניזוק, יש להחליף אותו על ידי היצרן, סוכן שירות שלו או אדם מוסמך באופן דומה על מנת למנוע סכנה.

תחזוקה כללית

הימנע משימוש בממסים כאשר אתה מנקה את חלקי הפלסטיק. רוב חלקי הפלסטיק עלולים להינזק מסוגים שונים של ממסים מסחריים ועל ידי השימוש בהם.

השתמשו במטליות נקיות על מנת להסיר לכלוך, אבק, שמן, חומר סיכה וכו'.

⚠ אזהרה: לעולם אל תיתנו לנוזלי בלימה, בנזין, מוצרים מבוססי בנזין, שמנים וכו', לבוא במגע עם חלקי פלסטיק. חומרים כימיים עלולים להזיק, להחליש או להרוס את הפלסטיק והדבר עלול לגרום לפגיעה אישית חמורה.

⚠ אזהרה: במקרה של עבודות שירות, השתמשו רק בחלקי חילוף זהים של EGO. שימוש בחלקי חילוף אחרים עלול לגרום לסכנה או נזק למוצר. על מנת להבטיח בטיחות ואמינות, יש לבצע את כל התיקונים וההחלפות בעזרת טכנאי שירות מוסמך במרכז שירות של EGO. כאשר איננה בשימוש, אחסנו את המכונה בתוך מבנה.

KEES VAN DER
TUINMACHINES * STOLWIJK

- 4. לאחר הוצאת בלוקי הגומי) כפי שמוצג באיור F.
- אבטחו כל אטב מסילה אלקטרונית למרכז באמצעות ברגים M5 וערכות דסקיות באמצעות כלי הרכבה (כלול בערכה).
- 5. הכניסו שני פגושי גומי (כלולים בערכה) לחריצים התחתונים החיצוניים בגב המרכז.
- 6. הצמידו את המרכז למסילה האלקטרונית באמצעות אטבי המסילה האלקטרונית כפי שמוצג וודאו שהמרכז מאובטח למסילה.
- 7. כדי להסיר את המרכז מהמסילה האלקטרונית, לחצו על ידיות השחרור באטבי המסילה האלקטרונית ומשכו את המרכז.

הערה: החור באטב המסילה האלקטרונית יכול לתפקד כמכשיר נגד גנבה על ידי שימוש במנעול (לא כלול). טווח קוטר האזיקים הוא 5-7 מ"מ.

טכנולוגיית תקשורת

למידע או עבור המגוון המלא של המוצרים והשירותים המחוברים שלנו, כולל הוראות חיבור, אנא סרקו את קוד ה-QR למטה או בקרו בכתובת www.egopowerplus.eu/connect.



טעינה של מארז סוללה חם או קר

אם מארז הסוללות בתחנת העגינה לטעינה נמצא מחוץ לטווח הטמפרטורה הרגיל, מחוון מצב מפרץ הסוללה המתאים יזהר באדום מלא ומחווון ההפעלה במארז הסוללות יכבה. כאשר מארז הסוללה מתקרר או מתחמם לטווח טמפרטורה נורמלית, המרכז יתחיל את טעינתו באופן אוטומטי ושלושת מחווני הLED ידלקו ברצף רגיל.

שגיאת מארז סוללה או תחנת עגינה/בנק מתח

אם מזוהה שגיאת מארז הסוללות, מחוון מצב מפרץ הסוללה המתאים יבהבה באדום ומחווון ההפעלה במארז הסוללות יכבה.

1. נסו להסיר ולהכניס מחדש את מארז הסוללה אל תוך תחנת העגינה/בנק המתח. אם מחוון מצב מפרץ הסוללה עדיין מהבהב באדום, נסו להטעין מארז סוללות אחר שידוע כי הוא תקין.
2. אם ניתן להטעין את מארז הסוללות החלופי החדש כרגיל, מארז הסוללות המקורי פגום.
3. אם מחוון מצב מפרץ הסוללה עדיין מהבהב באדום לאחר ניסיון להטעין מארז סוללות פונקציונלי, אפסו את המרכז על-ידי ניתוק המרכז מוסף הכוח והמתנה עד שמחווון מצב המרכז יכבה. לאחר מכן חברו מחדש את התקע לאספקת החשמל.
4. אם מחוון המצב של מפרץ הסוללה עדיין מהבהב באדום לאחר שלב 3, ייתכן שתחנת העגינה/בנק המתח פגומים.

הרכבת המרכז

חורים להרכבה על הקיר











1. יש לוודא ששני בלוקי הגומי מתאימים לחריצים העליונים בחלק האחורי של המרכז (איור E1).
 2. השתמשו בארבעה ברגים ודסקיות M5, באורך 76 מ"מ לפחות (לא כלולים) כדי להרכיב היטב את המרכז על הקיר (איור E2).
- הערה:** משטח ההרכבה צריך להיות בעובי של לפחות 19 מ"מ כדי למקסם את אחיזת המרכז.

הרכבה על מסילה אלקטרונית (ערכה נמכרת בנפרד) (איור F)

F-1	אטב למסילה אלקטרונית (2)
F-2	מסילה אלקטרונית
F-3	פגוש גומי (2)
F-4	סט ברגים ודסקיות (2)

ערכת הרכבה של מסילה אלקטרונית EGO נדרשת כדי להרכיב את המרכז על מסילה אלקטרונית.

1. נתקו את המרכז משקע החשמל.
2. הסירו את שני בלוקי הגומי המוצגים באיור E1.
3. התקינו את אטבי המסילה האלקטרונית (הכלולים בערכה) באזורים השקועים (שהתפנו

בנק מתח		תחנת עגינה		מרכז	
בצמ נוחחמ ץרפמ סוללות (תו)	מחונן מצב AC	מחונן מצב מפרץ סוללות (תו)	מחונן מצב תחנת עגינה	מחונן מצב מרכז	מצב מרכז
כבוי	● אור ירוק יציב	כבוי	● אור ירוק יציב	▬ אור ירוק יציב	מצב המתנה (אין סוללה לטעינה)
 ירוק מהבהב מעל מארזי הסוללות הנטענים	● אור ירוק יציב	 ירוק מהבהב מעל מארזי הסוללות הנטענים	● אור ירוק יציב	 אור ירוק מהבהב	טעינה רגילה
 ירוק מהבהב מעל מארזי הסוללות הנטענים	● אור ירוק יציב	 ירוק מהבהב מעל מארזי הסוללות הנטענים	● אור ירוק יציב	 אור כתום מהבהב	טעינה אטית כאשר טמפרטורת המרכז היא 60 – 40 °C
 ירוק מלא מעל מארזי הסוללות הטעונים במלואם	● אור ירוק יציב	 ירוק מלא מעל מארזי הסוללות הטעונים במלואם	● אור ירוק יציב	▬ אור ירוק יציב	טעון לגמרי
כבוי	כבוי	כבוי	כבוי	▬ אור אדום רציף	המרכז חם מדי או קר מדי
כבוי	כבוי	כבוי	כבוי	 אור אדום מהבהב	שגיאת מרכז
 אדום מלא מעל מארזי הסוללות הנטען	● אור ירוק יציב	 אדום מלא מעל מארזי הסוללות הנטען	● אור ירוק יציב	▬ אור ירוק יציב	מרכז פועל כרגיל. טעינה של מארזי סוללה חם או קר

הפעלה

טעינת מארזי סוללה

מרכז 1600W PGX™ מיועד לטעינת מארזי סוללות EGO המותקנים ב- EGO PGX™ DOCK PGX3000D ו-3 ו/או לטעינת מארזי סוללות EGO המותקנים ב- EGO PGX™ POWER BANK PGX1400PB. קראו את המדריך למפעיל המצורף לתחנת העגינה ולבנק המתח.

הערה: מארזי סוללות ליתיום-יון נשלחים כאשר הם טעונים חלקית. לפני השימוש בהם בפעם הראשונה, הטעינו לגמרי את מארזי הסוללה.

- וודאו שהנתיך של שקע החשמל או המפסק מדורג עבור 01 אמפר לפחות.
- הימנעו משימוש בשקע חשמל עם חלקי מוט מחומצנים או פגומים.
- **במהלך הטעינה, יש למקם את מארזי הסוללות באזור מאוורר היטב** (עבור מרכזים למארזי סוללות המשחררים גזים לאטמוספירה במהלך טעינה רגילה).

תאימות המרכז עם תחנת עגינה ו/או בנק מתח (איור C)

איור D1 מראה כיצד להטעין את מארזי הסוללה באמצעות תחנות עגינה:

1. דחפו את צווארון מחבר המרכז אל תחנת העגינה עד שתשמעו קליק כפי שמוצג באיור D1 (שלב 1).
- הערה:** על מנת לנתק את המרכז מתחנת העגינה כפי שמוצג באיור D2.
2. חברו את תחנת העגינה לתחנת העגינה הבאה באותו אופן (שלב 2).
3. חברו את המרכז לספק הכוח (שלב 3). מחוון מצב המרכז ומחוון מצב תחנת העגינה יזהרו בירוק, כדי לציין שהמרכז ותחנת העגינה פועלים כראוי ויכולים להטעין את מארזי הסוללות.
4. יישרו את הצלעות המוגבהות של מארז סוללות עם חריצי ההרכבה באחד ממפריצי הסוללה של תחנת העגינה. החליקו את מארז הסוללות מטה אל מפרץ הסוללה (שלב 4). לחצן שחרור הסוללה יופיע כדי לציין שמארז הסוללות מחובר כראוי.
5. המרכז יתקשר עם מארז הסוללה המותקן על גבי תחנת העגינה על מנת להעריך את המצב של מארז הסוללה. כאשר מארז הסוללות עומד בתנאי הטעינה, המרכז יתחיל להטעין את מארז הסוללה (מעל חבילת הסוללות שהונסה) יבהבו בירוק.
6. הכניסו מארזי סוללות נוספים לתחנות העגינה.

7. בעת חיבור תחנות עגינה נוספות למרכז, המרכז יספק חשמל לתחנות העגינה לפי סדר הקרבה – תחנת העגינה הקרובה ביותר למרכז מופעלת ראשונה. מצב מפרץ הסוללה הירוק המהבהב עוזר לזהות איזו סוללה נטענת כעת.
8. כאשר מארזי הסוללות טעונים במלואם, מחוון מצב המרכז ומחווני המצב של מפרץ הסוללה יזהרו בירוק מלא. מחוון המתח על גבי מארזי הסוללה יכבה. מומלץ לנתק את המרכז מאספקת החשמל, אם לא מתכוונים להשתמש בו במשך תקופה ארוכה של זמן.

הערה:

- זמן פעילות נמוך במיוחד לאחר טעינה מלאה של מארז הסוללה פירושו שמארז הסוללה נמצא בסוף חייו ויש להחליף אותו.
 - המרכז, תחנת העגינה ובנק המתח עשויים להתחמם במהלך הטעינה. זהו חלק מהפעולה הרגילה. בצעו טעינה באזור מאוורר היטב.
- הערה:** לקבלת רצף הטעינה של מארזי הסוללות באותו תחנת עגינה/בנק מתח, עיינו במדריכים למפעיל של EGO Power bank - EGO Dock PGX3000D ו- EGO PGX1400PB.

מפרטים

קלט מרכז	1600W, 60Hz / 50, 240V-220
פלט מרכז	56V, מקסימלי 24A
תחנת עגינה תואמת	PGX3000D
בנק מתח תואם	PGX1400PB
זמן טעינה	ברך 45 דקות עבור 3 x BA2800T (5.0Ah) 100 דקות עבור 3 x BA6720T (12.0Ah) 170 דקות עבור (40.0Ah) + 2 x BA4200T (7.5Ah) HC2240T
טמפרטורת טעינה מומלצת	5° עד 40°C
טמפרטורת אחסון מומלצת	-20° עד 70°C
משקל מרכז	5.2 ק"ג

אביזרים מומלצים

⚠ אזהרה: השתמשו רק בחלקי חילוף זהים המפורטים להלן. שימוש של חלקים אשר לא מתאימים למפרטים של הציוד המקורי עלולים להוביל לביצועים לא מתאימים ולפגוע בבטיחות הציוד.

שם חלק	מספר דגם
ערכת הרכבה PGX™ E-Track	AEK1000

תיאור

הכירו את המרכז שלכם (איור A)

1. מחוון מצב מרכז
2. לחצן Wi-Fi/Bluetooth®
3. מחוון Wi-Fi/Bluetooth®
4. כבל חשמלי
5. צווארון מחבר
6. בלוט גומי (2)
7. חור להרכבה על הקיר (4)
8. מחוון מצב תחנת עגינה
9. מחוון מצב מפרץ סוללה עבור תחנת עגינה (3)
10. מחוון מצב בנק מתח AC
11. מחוון מצב מפרץ סוללה עבור בנק מתח (3)
12. * לא כלול

למרכז אם חלקי מתכת יפלו אל תוך הפתח. הדבר גם יעזור למנוע נזק למרכז בעת עליית מתח.

- **סיכון לשוק חשמלי.** נא לא לגעת בחלקים הלא מבודדים של מחבר התקע או המסוף הלא מבודד של הסוללה.
- **על מנת להפחית את הסיכון לפציעה, יש לפקח מקרוב בעת השימוש במכשיר ליד ילדים.**
- **על מנת להפחית את הסיכון לשוק חשמלי, נא לא להטיח את המרכז במים או בכל נוזל אחר.** נא לא להניח או לאחסן את המכשיר היכן שהוא עלול ליפול או להימשך אל אמבט או כיור.
- **במהלך הטעינה, יש למקם את מארזי הסוללות באזור מאוורר היטב (עבור מרכזים למארזי סוללות המשחררים גזים לאטמוספירה במהלך טעינה רגילה).**
- **יש לשמור על הוראות אלה.** יש לעיין בהוראות לעתים תכופות ולעקוב אחריהן כדי שתוכלו להדריך אחרים העשויים להשתמש במכשיר. אם אתם מלווים את המכשיר למישהו אחר, תנו לו גם את ההוראות הללו על מנת למנוע שימוש לא נכון של המכשיר או פציעות אפשריות.

כבלים מאריכים

⚠ אזהרה: אין להשתמש בכבל מאריך אלא אם

- כן הדבר הכרחי לחלוטין. שימוש בכבל מאריך לא תקין עלול לגרום לסכנת שריפה ושוק חשמלי. אם יש להשתמש בכבל מאריך, וודאו:
- הפינים בתקע של כבל מאריך הם באותו מספר, גודל וצורה כמו אלה של התקע במרכז.
 - הכבל מחוון כראוי ובמצב חשמלי טוב.
 - הגודל גדול מספיק לדירוג אמפר CA של מרכז כמפורט להלן:

אורך כבל (מטרים)	15 מ'	30 מ'
גודל כבל (מ"מ ²)	0.75 מ"מ ²	0.75 מ"מ ²

- כבל מאריך הוא פתרון זמני. העבירו את המרכז לכלי קיבול רגיל מיד עם השלמת העבודה.
- לעולם אל תחברו יותר ממרכז אחד או התקן אחר לכבל מאריך.
- לעולם אל תשתמשו בכבל מאריך עם דירוג הספק נמוך מההספק בלוח הדירוג של המרכז.
- אין לקשר (שרשרת) כבלים מאריכים.

שימור על הוראות אלו!

השימוש במכשיר באופן בטוח והם מבינים את הסכנות המעורבות בשימוש. ילדים לא יישחקו עם המכשיר. ניקיון ועבודות תחזוקה לא יבצעו על ידי ילדים ללא השגחה.

- **אין להשתמש במרכז מחוץ לבית או לחשוף אותו לתנאים רטובים או לחים.** מים הנכנסים אל המרכז יגבירו את הסכנה לשוק חשמלי.
- **אין לטפל במרכז, כולל תקע המרכז או מסופי המרכז בידיים רטובות.**
- **השימוש בחיבור שאינו מומלץ או לא נמכר על ידי יצרן מרכז הסוללה יגביר את הסיכון לאש, שוק חשמלי או פציעה.**
- **יש להטעין רק עם המרכז המצוין על ידי היצרן.** מרכז המתאים למארז סוללה אחד עלול ליצור סכנת אש עבור מארז סוללה אחר.
- **אל תפעילו לחץ על הכבל או על המרכז.** לעולם אין להשתמש בכבל על מנת לשאת את המרכז. נא לא למשוך את כבל המרכז על מנת לנתק את התקע מן השקע. עלול להיגרם נזק לכבל או למרכז ולהיווצר סיכון של שוק חשמלי. החליפו כבלים ניזוקים מיד.
- **וודאו שהכבל ממוקם כך שלא ניתן יהיה לדרוך עליו, להיתקל בו, שהוא יבוא במגע עם קצוות חדים או עם חלקים נעים, או במקום שהוא יכול להינזק או להימתח.** הדבר יפחית את הסיכון לנפילות מקריות, אשר יכולות לגרום לפציעות ולנזק לכבל, ובסופו של דבר לשוק חשמלי.
- **שימרו על הכבל והמרכז מפני חום על מנת למנוע נזק מן התאים או מן החלקים הפנימיים.**
- **לעולם אל תיתנו לבדו, מוצרים מבוססי בדון, שמנים וכו', לבוא במגע עם חלקי פלסטיק.** חומרים אלו מכילים כימיקלים אשר עלולים להזיק, להחליש או להרוס את הפלסטיק.
- **אל תפעילו את המרכז עם כבל או תקע ניזוקים, הדבר עלול לגרום לקצר ולשוק חשמלי.** אם ישנו נזק, תקנו או החליפו את המרכז בעזרת טכנאי שירות מוסמך במרכז שירות של EGO.
- **אל תפעילו את המרכז אם הוא קיבל מכה חזקה, אם הוא הפול או נגרם לו כל נזק אחר.** קחו אותו אל טכנאי שירות מוסמך לבדיקה חשמלית על מנת למנוע אם המרכז נמצא בתנאי עבודה נאותים.
- **אין לפרק את המרכז.** קחו אותו אל טכנאי שירות מוסמך אם יש צורך בעבודות שירות או תיקונים. הרכבה לא נכונה מחדש עלולה לגרום לשוק חשמלי או לשרפה.
- **הוציאו את המרכז מן השקע החשמלי לפני כל עבודת תחזוקה או ניקיון על מנת להפחית את הסיכון לשוק חשמלי.**
- **נתקו את המרכז ממקור המתח כאשר איננו בשימוש.** הדבר יפחית את הסיכון לשוק חשמלי או נזק

- **התקעים של המכשיר צריכים להיות מתאימים לשקע.** לעולם אל תשנו את התקע בכל צורה שהיא. אל תשתמשו במתאמים עבור תקעים של מכשירים בעלי הארקה. תקעים שלא שנו ושקעים מתאימים יפחיתו את הסיכון לשוק חשמלי.
- **אין לחשוף את המכשיר לגשם או לתנאים לחים.** חדירת מים למכשיר החשמלי מגבירה את הסיכון להתחשמלות.
- **אל תפעילו לחץ על הכבל.** לעולם אל תשתמשו בכבל על מנת לשאת, למשוך או להוציא את המכשיר מן השקע. שימרו על הכבל הרחק ממקורות חום, שמן, קצוות חדים או חלקים נעים. כבלים ניזוקים או מלופפים מגבירים את הסיכון לשוק חשמלי.
- **מרכז זה יכול לעבוד עם EGO Dock PGX3000D** כדי להטעין את מארזי הסוללות המפורטים באיור B1.
- **מרכז זה יכול לעבוד עם EGO Power bank PGX1400PB** כדי להטעין את מארזי הסוללות המפורטים באיור B2.

שירות

- **יש לתקן את המכשיר אך ורק אצל ספק מוסמך ולהשתמש בחלקי חילוף זהים בלבד.** הדבר יבטיח שבטיחות המכשיר נשמרת.
- **במקרה של עבודות תיקון למטען, השתמשו רק בחלקי חילוף זהים.** בצעו את ההוראות בפרק התחזוקה במדריך זה. השימוש בחלקים שאינם מאושרים או אי ביצוע ההוראות תחזוקה עשוי לגרום סיכון להלם או לפציעה.
- **הוראות בטיחות למרכז**
 - **לפני השימוש במרכז הסוללות,** קראו את כל ההוראות ואת סימני הזהירות במדריך זה ועל גבי המרכז, מארז הסוללה והמוצר עבורו אתם משתמשים בסוללות על מנת למנוע שימוש לא נכון של מוצרים ופציעות או נזקים אפשריים.
 - **מכשיר זה אינו מיועד לשימוש על ידי אנשים (כולל ילדים) בעלי יכולות פיזיות, חושיות או נפשיות מוגבלות, אנשים עם חוסר ניסיון וידע, אלא אם כן ישנו מישהו המפקח עליהם וניתנו להם הוראות בנושא השימוש במכשיר על ידי אדם האחראי לביטחונם. יש להשגיח על ילדים ולהבטיח שהם אינם משחקים עם המכשיר.**
 - **אם כבל המתח ניזוק, יש להחליף אותו על ידי היצרן, סוכן שירות שלו או אדם מוסמך באופן דומה על מנת למנוע סכנה.**
 - **מכשיר ניתן לשימוש על ידי ילדים בגיל הגבוה מ-8 ואנשים בעלי יכולות פיזיות, חושיות או נפשיות מוגבלות, אנשים עם חוסר ניסיון וידע, אם ישנו מישהו המפקח עליהם וניתנו להם הוראות בנושא**

קראו את כל ההוראות! HE

קראו את מדריך ההוראות

⚠ אזהרה: הוראות אלה תהיינה זמינות גם בפורמט חלופי, כגון באתר אינטרנט.

⚠ אזהרה: כדי להבטיח בטיחות ואמינות, יש לבצע את כל התיקונים וההחלפות בעזרת טכנאי שירות מוסמך.

ממלי בטיחות

מטרתם של סמלי הבטיחות היא למשוך את תשומת לבך לסכנות אפשריות. סמלי הבטיחות וההסברים שלהם דורשים את תשומת הלב וההבנה המלאות שלך. סימני הבטיחות בעצמם לא ימנעו כל סכנה. ההוראות והאזהרות אותן הם מספקים לא תחלפנה נקטת אמצעי מניעה מתאימים בעת תאונה.

⚠ אזהרה: וודאו שאתם קוראים ומבינים את כל ההוראות הבטיחות המופיעות במדריך זה למשתמש, כולל את כל סימני התרעות הבטיחות כגון "סכנה", "אזהרה", ו"זהירות" לפני השימוש במוצר זה. אי מילוי אחר כל ההוראות המופיעות למטה יכול לגרום להלם חשמלי, שרפה ו/או פציעות אישיות חמורות.

חיבור נתיך מינאטורי להשהיית זמן	חיבורי נתיך	
מוצר זה תואם לתקנות ה-CE הרלוונטיות.	CE	
מוצר זה תואם לחוקים הרלוונטיים בבריטניה.	UKCA	
אין לזרוק מוצרים חשמליים עם האשפה הביתית. יש להביא את המכשיר למרכז מחזור מוסמך.	WEEE	
סוג או מאפיין מתח	זרם חלופי	
סוג או מאפיין מתח	זרם ישיר	
וולט	וולט	V
זרם	אמפרים	A
תדירות (מחזורים לשנייה)	הרץ	Hz
מתח	וואט	W
זמן	דקות	min
קיבולת סוללה	אמפר-שעות	Ah
משקל	קילוגרם	kg
טמפרטורה	צלזיוס	°C

הוראות בטיחות כלליות

⚠ אזהרה: קראו והבינו את כל ההוראות. אי מילוי אחר כל ההוראות המופיעות למטה יכול לגרום להלם חשמלי, שרפה ו/או פציעות אישיות חמורות.

המונח "מכשיר" בכל האזהרות המפורטות להלן מתייחס למכשירים עם כבלים או מכשירים המופעלים באמצעות סוללה (אלחוטיים).

⚠ אזהרה: כדי להבטיח בטיחות ואמינות, יש לבצע את כל התיקונים וההחלפות בעזרת טכנאי שירות מוסמך.

בטיחות סביבת העבודה

- שימרו על סביבת העבודה נקייה ומוארת כהלכה. סביבות לא מסודרות ואפלות מזמינות תאונות.
- אל תפעילו מכשירים באזורים דליקים, בנוכחות נוזלים דליקים, גזים או אבק. מכשירים מייצרים ניצוצות העלולים להצית אבק או אדים.

בטיחות חשמלית

- הימנעו ממגע עם משטחים בעלי הארקה, כגון צינורות, רדיאטורים, כיריים ומקררים. יש סיכון גבוה לשוק חשמלי אם הגוף שלכם מוארק.

הוראות בטיחות

עמוד זה מצוין ומתאר את סימני הבטיחות העשויים להופיע על גבי המוצר. קראו, הבינו ועקבו אחר ההוראות המופיעות על המכשיר לפני כל ניסיון להרכיב ולהשתמש בו.

אמצעים הקשורים לבטיחותכם	התראות בטיחות
על מנת להפחית את הסיכון לפציעות, על המשתמש לקרוא את המדריך למשתמש.	קראו את המדריך למשתמש
יש להשתמש במכשיר זה בפנים הבית בלבד	שימוש בפנים הבית
בנייה בעלת בידוד כפול	בנייה מסוג II
מול Bluetooth®	Bluetooth®

EGO™ PRO X

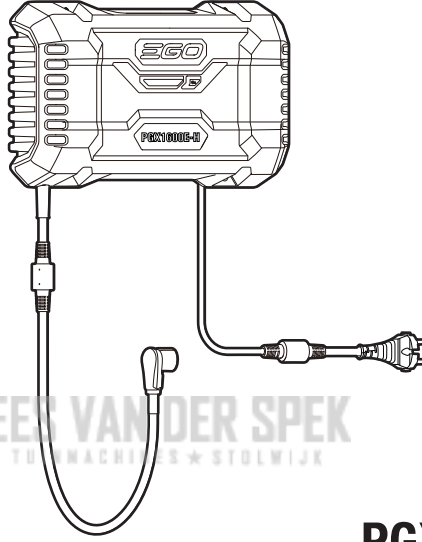

KEES VANDER SPEK
TUINMACHINES * STOLWIJK

PGX1600E-H

56 VOLT PGX™ 1600W HUB

1600W PGX™ VOLT 56 مرکز HE

مرکز 1600 وات PGX™ بقوة 56 فولت AR

