



Husqvarna®



T525

KEES VAN DER SPEK
TUINMACHINES ★ STOLWIJK

EN	Operator's manual	2-32
EL	Οδηγίες χρήσης	33-66
ES	Manual de usuario	67-98
FR	Manuel d'utilisation	99-131
HR	Priručnik za korištenje	132-162
IT	Manuale dell'operatore	163-194
PT	Manual do utilizador	195-226
TR	Kullanım kılavuzu	227-256
KO	사용자 설명서	257-285

Contents

Introduction.....	2	Troubleshooting.....	27
Safety.....	4	Transportation and storage.....	28
Assembly.....	9	Technical data.....	28
Operation.....	9	Accessories.....	29
Maintenance.....	17	Declaration of Conformity.....	31

Introduction

Intended use

This product is for professional tree maintenance such as pruning and to disassemble trees in sections.

Note: National regulations can set limits to the operation of the product.

Product description

The Husqvarna T525 is a chainsaw model with a combustion engine.

Work is constantly in progress to increase your safety and efficiency during operation. Speak to your servicing dealer for more information.

Product overview

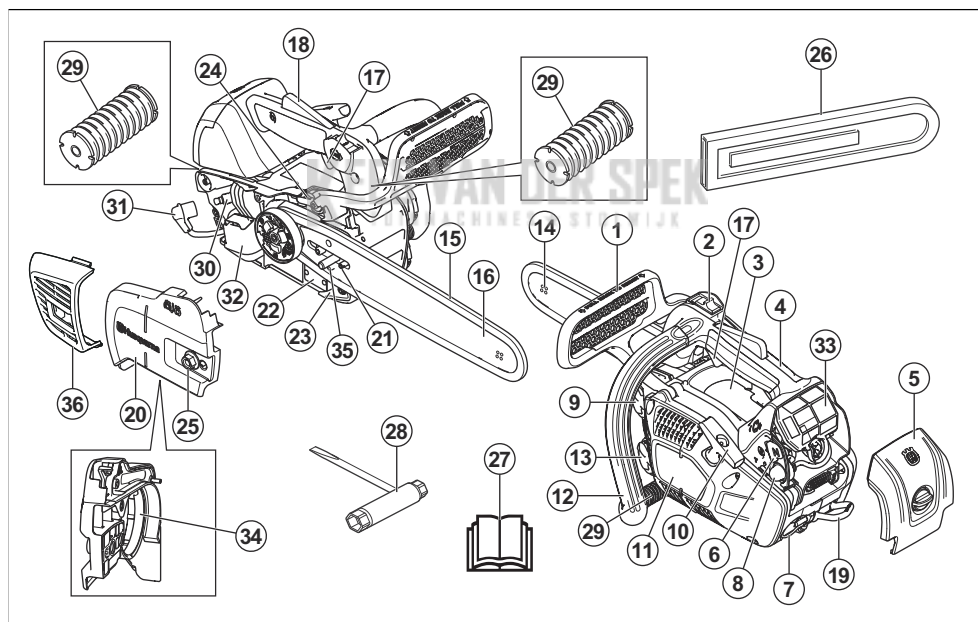

1. Chain brake and front hand guard
2. Start/stop switch
3. Information and warning decal
4. Top handle
5. Filter cover
6. Choke
7. Rope eyelet
8. Air purge bulb
9. Fuel tank

10. Starter rope handle
11. Starter housing
12. Front handle
13. Chain oil tank
14. Bar tip sprocket
15. Saw chain
16. Guide bar
17. Throttle trigger
18. Throttle trigger lockout

19. Belt eyelet
20. Clutch cover
21. Chain tensioning screw
22. Product and serial number plate
23. Chain catcher
24. Oil pump adjustment screw
25. Bar nut
26. Transportation guard
27. Operator's manual
28. Combination wrench
29. Vibration damping system, 3 units
30. Spark plug
31. Spark plug cap
32. Muffler
33. Air filter
34. Brake band
35. Chain adjuster pin
36. Muffler cover

Symbols on the product



Be careful and use the product correctly. This product can cause serious injury or death to the operator or others.



Read the operator's manual carefully and make sure that you understand the instructions before you use this product.



Always wear approved protective helmet, approved hearing protection and eye protection.



This product complies with applicable EC Directives.



This product conforms to the applicable UK regulations.



Noise emissions to the environment label as per EU and UK directives and regulations, and New South Wales legislation "Protection of the Environment Operations (Noise Control) Regulation 2017". The guaranteed sound power level of the product is specified in *Technical data on page 28*.



Chain brake, engaged (right). Chain brake, disengaged (left).



Air purge bulb.



Adjustment of the oil pump.



Fuel.



Chain oil.



Both of the operator's hands must be used to operate the chainsaw.



Never operate the chainsaw holding it with one hand only.



Never let the guide bar tip come in contact with any object.



Warning! Kickback may occur when the nose or tip of the guide bar touches an object, and cause a lightning fast reverse reaction, kicking the guide bar up and towards the operator. May cause serious personal injury.



Use appropriate protections for foot-leg and hand-arm.



This chainsaw should only be used by persons who are specially trained in tree maintenance work. See operator's manual!

Work position.



Choke.



yyyywwxxxx

The rating plate shows serial number. **yyyy** is the production year and **ww** is the production week.

Euro V Emissions



WARNING: Tampering with the engine voids the EU type-approval of this product.

Note: Other symbols/decals on the product refer to certification requirements for some markets.

Safety

Safety definitions

The definitions below give the level of severity for each signal word.



WARNING: Injury to persons.



CAUTION: Damage to the product.

Note: This information makes the product easier to use.

General safety instructions



WARNING: Read the warning instructions that follow before you use the product.

- A chainsaw is a dangerous tool if used carelessly or incorrectly and can cause serious injury or death. It is very important that you read and understand the contents of this operator's manual.
- Under no circumstances may the design of the product be modified without the permission of the manufacturer. Do not use a product that appears to have been modified by others and only use accessories recommended for this product. Non-authorized modifications and/or accessories can result in serious personal injury or the death of the operator or others.
- A used muffler/spark arrester and spark arrester mounting face may contain deposits of combustion particles that may be carcinogenic. Avoid being exposed to these compounds when handling the muffler and/or spark arrester. Prior to any handling of the muffler and/or the spark arrester, refer to *Introduction on page 17*.
- Long term inhalation of the engine's exhaust fumes, chain oil mist and sawdust can represent a health risk.
- This product produces an electromagnetic field during operation. This field may under some

circumstances interfere with active or passive medical implants. To reduce the risk of serious or fatal injury, we recommend persons with medical implants to consult their physician and the medical implant manufacturer before operating this product.

- The information in this operator's manual is never a substitute for professional skills and experience. If you get into a situation where you feel unsafe, stop and seek expert advice. Contact your servicing dealer or an experienced chainsaw user. Do not attempt any task that you feel unsure of!

Safety instructions for operation



WARNING: Read the warning instructions that follow before you use the product.

- This top handle chainsaw is designed specifically for tree surgery and maintenance in the tree. Due to the special compact handle design (closely spaced handles), there is an increased risk of losing control. For this reason these special chainsaws should be used only for work in a tree by persons who are trained in special cutting and working techniques and who are properly secured (lift bucket, ropes, safety harness). Regular chainsaws (with wider spaced handles) are recommended for all other cutting work at ground level.
- Working in a tree requires the use of special cutting and working techniques which must be observed in order to reduce the increased risk of personal injury. Never work in a tree unless you have received specific, professional training for such work, including training in the use of safety and other climbing equipment, such as harnesses, ropes, belts, climbing irons, snap hooks, carabiners, etcetera.
- Never attempt to catch falling sections. Never cut in the tree when you are only secured with one rope. Always use two secured ropes.
- During critical felling operations, hearing protectors should be lifted immediately when the sawing is completed so that sounds and warning signals can be heard.
- Before using this product you must understand the effects of kickback and how to avoid them. Refer to *Kickback information on page 11* for instructions.

- Never use a product that is faulty. Carry out the safety checks, maintenance and service instructions described in this manual. Some maintenance and service measures must be carried out by trained and qualified specialists. Refer to *Maintenance on page 17* for instructions.
- Never use the product with visible damage to the spark plug cap and ignition cable. A risk of sparking arises, which can cause a fire.
- Never use the product if you are fatigued, while under the influence of alcohol or drugs, medication or anything that could affect your vision, alertness, coordination or judgement.
- Do not use the product in bad weather such as dense fog, heavy rain, strong wind, intense cold, etcetera. Working in bad weather is tiring and often brings added risks, such as icy ground, unpredictable felling direction, etcetera.
- Faulty cutting equipment or the wrong combination of guide bar and saw chain increases the risk of kickback! Only use the guide bar and saw chain combinations we recommend, and follow the filing instructions. Refer to *Accessories on page 29* for instructions.
- Never start a product unless the guide bar, saw chain and all covers are fitted correctly. Refer to *Introduction on page 9* for instructions. Without a guide bar and saw chain attached to the product the clutch can come loose and cause serious injury.

- Lack of concentration can lead to kickback if the kickback zone of the bar accidentally touches a branch, nearby tree or some other object.
- Never use a chainsaw by holding it with one hand. A chainsaw is not safely controlled with one hand; you can cut yourself. Always have a secure, firm grip around the handles with both hands.
- Always hold the chainsaw firmly with your right hand on the top handle and your left hand on the front handle. Wrap your fingers and thumbs around the handles. You should use this grip whether you are right handed or left handed. This grip minimizes the effect of kickback and lets you keep the chainsaw under control. Do not let go of the handles!



- Never use the chainsaw above shoulder height.

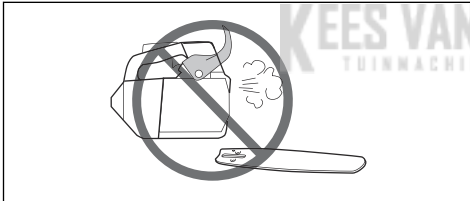

- Never start the product indoors. Exhaust fumes can be dangerous if inhaled.
- Observe your surroundings and make sure that there is no risk of people or animals coming in contact with or affect your control of the product.



- Do not use the product in a situation where you cannot call for help in case of an accident.
- Sometimes chips get stuck in the clutch cover causing the saw chain to jam. Always stop the engine before cleaning.
- If the saw chain jams in the cut: stop the engine!
- Running an engine in a confined or badly ventilated area can result in death due to carbon monoxide poisoning.
- The exhaust fumes from the engine are hot and may contain sparks which can start a fire. Do not start the product indoors or near flammable material.
- Use the chain brake as a parking brake when you start the product and when you move short distances. Always carry the product in the front

handle. This decreases the risk that you or a person near you get hit by the saw chain.

- Overexposure to vibration can lead to circulatory damage or nerve damage in people who have impaired circulation. Contact your doctor if you experience symptoms of overexposure to vibration. Such symptoms include numbness, loss of feeling, tingling, pricking, pain, loss of strength, changes in skin colour or condition. These symptoms normally appear in the fingers, hands or wrists. These symptoms may be increased in cold temperatures.
- It is not possible to cover every conceivable situation you can face when using a chainsaw. Always exercise care and use your common sense. Avoid all situations which you consider to be beyond your capability. If you still feel uncertain about operating procedures after reading these instructions, you should consult an expert before continuing. Do not hesitate to contact your dealer or Husqvarna if you have any questions about the use of the chainsaw. We will willingly be of service and provide you with advice as well as help you to use your chainsaw both efficiently and safely. Attend a training course in chainsaw usage if possible. Your dealer, forestry school or your library can provide information about which training materials and courses are available.



Personal protective equipment



WARNING: Read the warning instructions that follow before you use the product.



- Most chainsaw accidents occur when the saw chain touches the operator. You must use approved personal protective equipment during operation. Personal protective equipment does not give you full protection from injuries but it decreases the degree of injury if an accident occurs. Speak to your

servicing dealer for recommendations about which equipment to use.

- Your clothing must be close-fitting but not limit your movements. Regularly do a check of the condition of the personal protective equipment.
- Use an approved protective helmet.
- Use approved hearing protection. Long-term exposure to noise can result in permanent damage to the hearing.
- Use protective glasses or a face visor to decrease the risk of injury from thrown objects. The product can throw objects, such as wood chips, small pieces of wood and more, at large force. This can result in serious injury, especially to the eyes.
- Use gloves with saw protection.
- Use pants with saw protection.
- Use boots with saw protection, steel toe-cap and non-slip sole.
- Always have a first-aid kit with you.
- Risk of sparks. Keep fire extinguishing tools and a shovel near to prevent forest fires.

Safety devices on the product



WARNING: Read the warning instructions that follow before you use the product.

- Do not use a product with defective safety devices.
- Do a check of the safety devices regularly. Refer to *Maintenance and checks of the safety devices on the product on page 18*.
- If the safety devices are defective, speak to your Husqvarna servicing dealer.

Chain brake and front hand guard

Your product has a chain brake that stops the saw chain if you get a kickback. The chain brake decreases the risk of accidents, but only you can prevent them.

The chain brake (A) engages manually by your left hand or automatically by the inertia release mechanism. Push the front hand guard (B) forward to engage the chain brake manually.

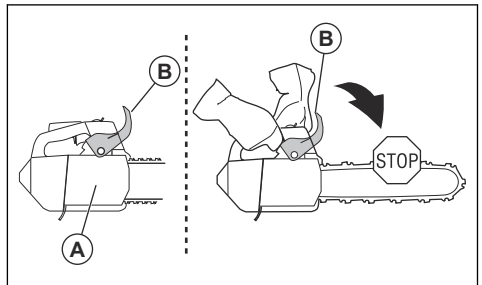

Pull the front hand guard rearward to disengage the chain brake.

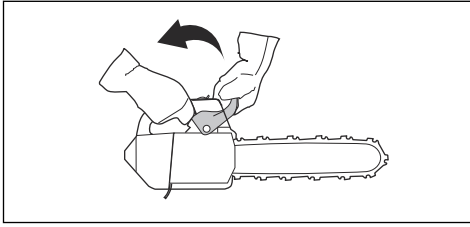

Start/stop switch

Use the start/stop switch to stop the engine.

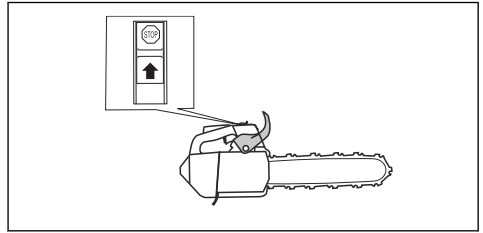

Throttle trigger lockout

The throttle trigger lockout prevents accidental operation of the throttle trigger. If you put your hand around the handle and press the throttle trigger lockout (A), it releases the throttle trigger (B). If you release the handle, the throttle trigger and the throttle trigger lockout move back to their initial positions. This function locks the throttle trigger at idle speed.

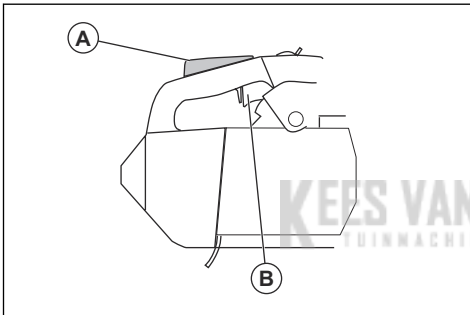

Muffler



WARNING: The muffler becomes very hot during/after operation and at idle speed. There is a risk of fire, especially when you operate the product near flammable materials and/or fumes.



WARNING: Do not operate a product without a muffler or with a defective muffler. A defective muffler can increase the noise level and the risk of fire. Keep fire extinguishing tools near. Do not use a product without, or with a broken, spark arrestor mesh if you must have a spark arrestor mesh in your area.

The muffler keeps the noise levels to a minimum and points the exhaust fumes away from the operator. In areas with a hot, dry weather there is a high risk of fire. Obey local regulations and maintenance instructions.

Chain catcher

The chain catcher catches the saw chain if it breaks or derails. Correct saw chain tension and correctly applied maintenance on the saw chain and guide bar, decrease the risk of accidents.

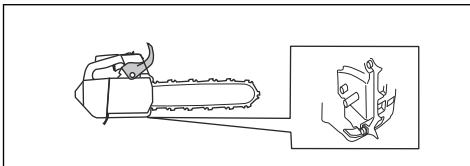

Fuel safety



WARNING: Read the warning instructions that follow before you use the product.

- Make sure there is plenty of ventilation when refuelling or mixing fuel (petrol and two-stroke oil).
- Fuel and fuel vapour are highly flammable and can cause serious injury when inhaled or allowed to come in contact with the skin. For this reason observe caution when handling fuel and make sure there is adequate ventilation.
- Take care when handling fuel and chain oil. Be aware of the risks of fire, explosion and those associated with inhalation.
- Do not smoke and do not place any hot objects in the vicinity of fuel.
- Always stop the engine and let it cool for a few minutes before refuelling.
- When refuelling, open the fuel cap slowly so that any excess pressure is released gently.
- Tighten the fuel cap carefully after refuelling.

Vibration damping system

The vibration damping system decreases vibration in the handles. Vibration damping units operate as a separation between the product body and the handle unit.

Refer to *Product overview on page 2* for information about where the vibration damping system is on your product.

- Never refuel the product while the engine is running.
- Always move the product at least 3 m (10 ft) away from the refuelling area and fuel source before starting.

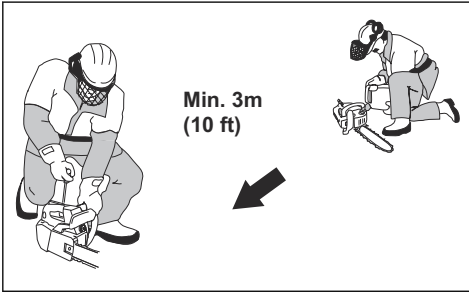

- Use protective gloves when you use or do maintenance on the saw chain. A saw chain that does not move can also cause injuries.
- Keep the cutting teeth correctly sharpened. Obey the instructions and use the recommended file gauge. A saw chain that is damaged or incorrectly sharpened increases the risk of accidents.

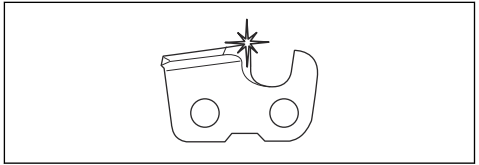

- Keep the correct depth gauge setting. Obey the instructions and use the recommended depth gauge setting. Too large depth gauge setting increases the risk of kickback.

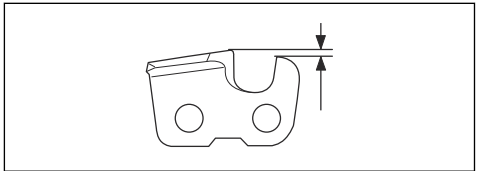

- Make sure that the saw chain has the correct tension. If the saw chain is not tight against the guide bar, the saw chain can derail. An incorrect saw chain tension increases wear on the guide bar, saw chain and chain drive sprocket. Refer to *To adjust the tension of the saw chain on page 24*.

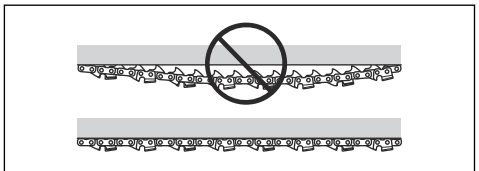

- Do maintenance on the cutting equipment regularly and keep it correctly lubricated. If the saw chain is not correctly lubricated, the risk of wear on the guide bar, saw chain and chain drive sprocket increases.

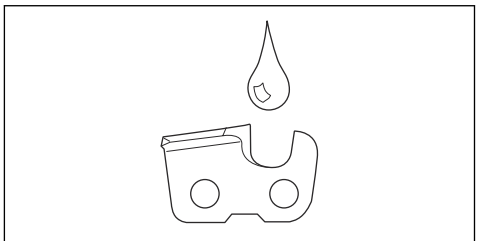

After refuelling, there are some situations where you must never start the product:

- If you have spilled fuel or chain oil on the product. Wipe off the spillage and allow remaining fuel to evaporate.
- If you have spilled fuel on yourself or on your clothes. Change your clothes and wash any part of your body that has come in contact with fuel. Use soap and water.
- If the product leaks fuel. Regularly do a check for leaks from the fuel tank, fuel cap and fuel lines.

Safety instructions for maintenance



WARNING: Read the warning instructions that follow before you do maintenance on the product.

- Do only the maintenance and servicing given in this operator's manual. Let professional servicing personnel do all other servicing and repairs.
- Regularly do the safety checks, maintenance and service instructions given in this manual. Regular maintenance increases the life of the product and decreases the risk of accidents. Refer to *Maintenance on page 17* for instructions.
- If the safety checks in this operator's manual is not approved after you do maintenance, speak to your servicing dealer. We guarantee that there are professional repairs and servicing available for your product.

Safety instructions for the cutting equipment



WARNING: Read the warning instructions that follow before you use the product.

- Only use approved guide bar/saw chain combinations and filing equipment. Refer to *Accessories on page 29* for instructions.

Assembly

Introduction



WARNING: Read and understand the safety chapter before you assemble the product.

To assemble the guide bar and saw chain

1. Disengage the chain brake.
2. Loosen the bar nut and remove the clutch cover.

Note: If the clutch cover is not easy to remove, tighten the bar nut, engage the chain brake and release. A click is heard if it is released correctly.

3. Assemble the guide bar onto the bar bolt. Move the guide bar to its most rear position.
4. Install the saw chain correctly around the drive sprocket and put it in the groove on the guide bar.



WARNING: Always use protective gloves when you assemble the saw chain.

5. Make sure that the edges of the cutters point forward on the top edge of the guide bar.

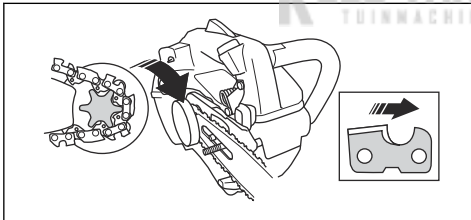

6. Align the hole in the guide bar with the chain adjuster pin and install the clutch cover.

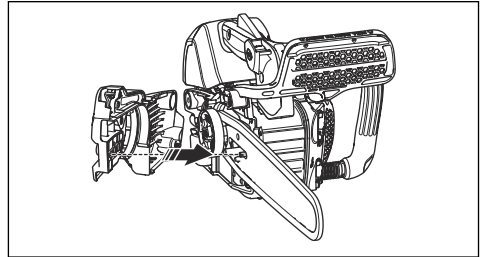

7. Tighten the bar nut finger tight.
8. Tighten the saw chain. Refer to *To adjust the tension of the saw chain on page 24* for instructions.
9. Tighten the bar nuts.
10. Fitting a spiked bumper.

To fit a spiked bumper - contact your service agent.

Note: Some models have only one bar nut.

Operation

Introduction



WARNING: Read and understand the safety chapter before you use the product.

To do a function check before you use the product

1. Make sure that the chain brake operates correctly and that it is not damaged.
2. Make sure that the throttle trigger lockout operates correctly and that it is not damaged.

3. Make sure that the start/stop switch operates correctly and that it is not damaged.
4. Make sure that there is no oil on the handles.
5. Make sure that the vibration damping system operates correctly and that it is not damaged.
6. Make sure that the muffler is correctly attached and that it is not damaged.
7. Make sure that all parts are correctly attached and not damaged or missing.
8. Make sure that the chain catcher is correctly attached.

9. Make sure that the saw chain tension is correct.

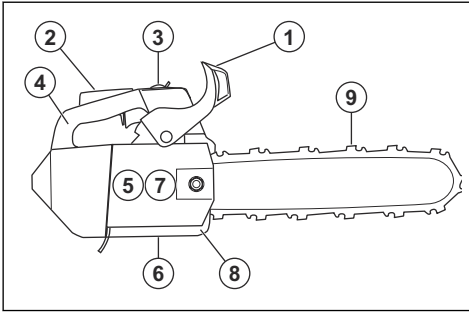

Fuel

This product has a two-stroke engine.



CAUTION: Incorrect type of fuel can result in engine damage. Use a mixture of gasoline and two-stroke oil.

Premixed fuel

- Use Husqvarna premixed alkylate fuel for best performance and extension of the engine life. This fuel contains less harmful chemicals compared to regular fuel, which decreases harmful exhaust fumes. The quantity of remains after combustion is lower with this fuel, which keeps the components of the engine more clean.

To mix fuel

Gasoline

- Use good quality unleaded gasoline with a maximum of 10% ethanol contents.



CAUTION: Do not use gasoline with an octane grade less than 90 RON/87 AKI. Use of a lower octane grade can cause engine knocking, which causes engine damages.

Two-stroke oil

- For best results and performance use Husqvarna two-stroke oil.
- If Husqvarna two-stroke oil is not available, use a two-stroke oil of good quality for air-cooled engines. Speak to your servicing dealer to select the correct oil.



CAUTION: Do not use two-stroke oil for water-cooled outboard engines, also referred to as outboard oil. Do not use oil for four-stroke engines.

To mix gasoline and two-stroke oil

Gasoline, liter	Two-stroke oil, liter
	2% (50:1)
5	0.10
10	0.20
15	0.30
20	0.40



CAUTION: Small errors can influence the ratio of the mixture drastically when you mix small quantities of fuel. Measure the quantity of oil carefully and make sure that you get the correct mixture.

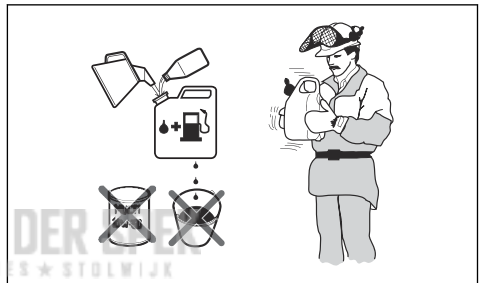

1. Fill half the quantity of gasoline in a clean container for fuel.
2. Add the full quantity of oil.
3. Shake the fuel mixture.
4. Add the remaining quantity of gasoline to the container.
5. Carefully shake the fuel mixture.



CAUTION: Do not mix fuel for more than 1 month at a time.

To fill the fuel tank



WARNING: Obey the procedure that follows for your safety.

1. Stop the engine and let the engine become cool.

2. Clean the area around the fuel tank cap.

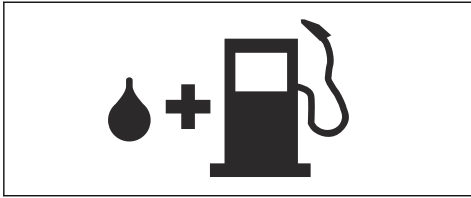

3. Shake the container and make sure that the fuel is fully mixed.
4. Remove the fuel tank cap slowly to release the pressure.
5. Fill the fuel tank.



CAUTION: Make sure that there is not too much fuel in the fuel tank. The fuel expands when it becomes hot.

6. Tighten the fuel tank cap carefully.
7. Clean fuel spillage on and around the product.
8. Move the product 3 m/10 ft or more away from the refueling area and fuel source before you start the engine.

Note: To see where the fuel tank is on your product, refer to *Product overview on page 2*.

To do a run-in

- During the first 10 hours of operation, do not apply full throttle without load for extended periods.

To use the correct chain oil



WARNING: Do not use waste oil, which can cause injury to you and the environment. Waste oil also causes damage to the oil pump, the guide bar and the saw chain.



WARNING: The saw chain can break if the lubrication of the cutting equipment is not sufficient. Risk of serious injury or death to the operator.



WARNING: This product has a function that lets the fuel run out before the chain oil. Use the correct chain oil for this function to operate correctly. Speak to your servicing dealer when you select your chain oil.

- Use Husqvarna chain oil for maximum saw chain life and to prevent negative effects on the environment. If Husqvarna chain oil is not available, we recommend you to use a standard chain oil.

- Use a chain oil with good adherence to the saw chain.
- Use a chain oil with correct viscosity range that agrees with the air temperature.



CAUTION: If the oil is too thin, it runs out before the fuel. In temperatures below 0°C/32°F some chain oils become too thick, which can cause damage to the oil pump components.

- Use the recommended cutting equipment. Refer to *Accessories on page 29*.
- Remove the cap to the chain oil tank.
- Fill the chain oil tank with chain oil.
- Attach the cap carefully.

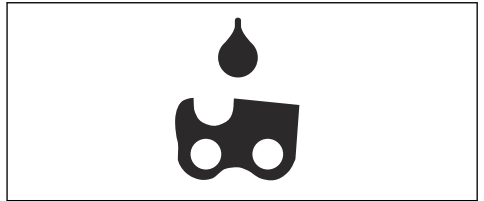

Note: To see where the chain oil tank is on your product, refer to *Product overview on page 2*.

Kickback information



WARNING: A kickback can cause serious injury or death to the operator or others. To decrease the risk you must know the causes of kickback and how to prevent them.

A kickback occurs when the kickback zone of the guide bar touches an object. A kickback can occur suddenly and with large force, which throws the product in the direction of the operator.

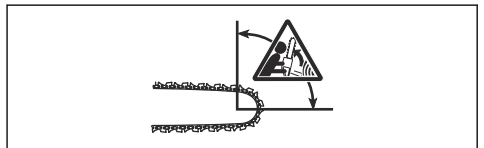

Kickback always occurs in the cutting plane of the guide bar. Usually, the product is thrown against the operator but can also move in a different direction. It is how you

use the product when the kickback occurs that causes the direction of the movement.



A smaller bar tip radius decreases the force of the kickback.

Use a low kickback saw chain to decrease the effects of kickback. Do not let the kickback zone touch an object.



WARNING: No saw chain fully prevents kickback. Always obey the instructions.

Common questions about kickback

- **Will the hand always engage the chain brake during a kickback?**

No. It is necessary to use some force to push the front hand guard forward. If you do not use the force necessary, the chain brake will not be engaged. You must also hold the handles of the product stable with two hands during work. If a kickback occurs, it is possible that the chain brake does not stop the saw chain before it touches you. There are also some positions in which your hand can not touch the front hand guard to engage the chain brake.

- **Will the inertia release mechanism always engage the chain brake during kickback?**

No. First, the chain brake must operate correctly. Refer to *To do a check of the chain brake on page 18* for instructions about how to do a check of the chain brake. We recommend you to do this each time before you use the product. Second, the force of the kickback must be large to engage the chain brake. If the chain brake is too sensitive, it can engage during rough operation.

- **Will the chain brake always protect me from injury during a kickback?**

No. The chain brake must operate correctly to give protection. The chain brake must also be engaged during a kickback to stop the saw chain. If you are near the guide bar, it is possible that the chain brake does not have time to stop the saw chain before it hits you.



WARNING: Only you and the correct working technique can prevent kickbacks.

To start the product

To prepare to start with a cold engine



WARNING: The chain brake must be engaged when the product is started to decrease the risk of injury.

1. Move the front hand guard forward to engage the chain brake.

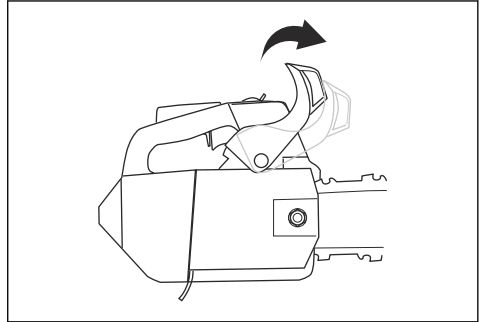

2. Push the air purge bulb approximately 6 times or until fuel starts to fill the bulb. It is not necessary to fill the air purge bulb fully.

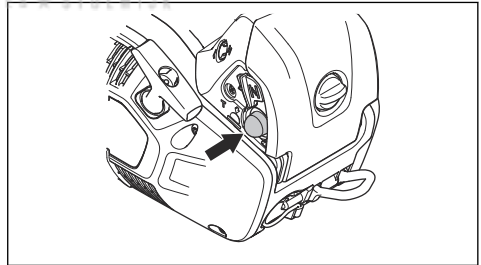

3. Set the choke to choke position.

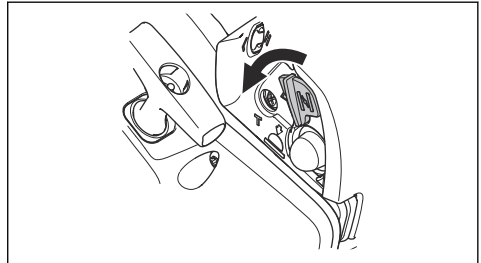

4. Continue to *To start the product on page 13* for more instructions.

To prepare to start with a warm engine



WARNING: The chain brake must be engaged when the product is started to decrease the risk of injury.

1. Move the front hand guard forward to engage the chain brake.

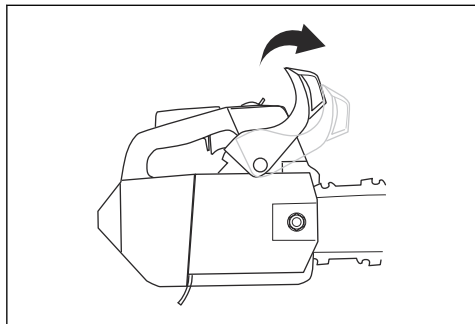

2. Push the air purge bulb about 6 times or until fuel starts to fill the bulb. It is not necessary to fill the air purge bulb fully.

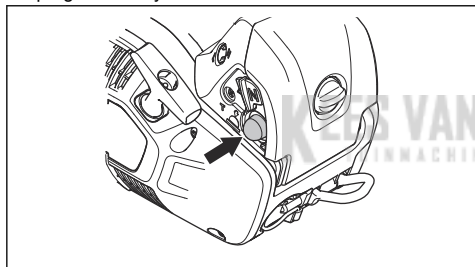

3. Move the choke to the choke position and then directly to work position.

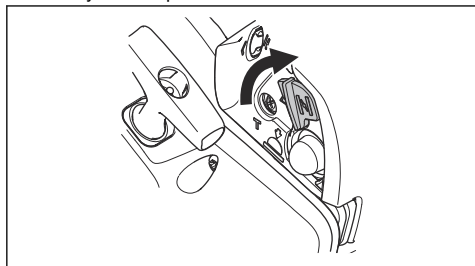

4. Continue to *To start the product on page 13* for more instructions.

To start the product



WARNING: You must keep your feet in a stable position when you start the product.



WARNING: If the saw chain rotates at idle speed, speak to your servicing dealer and do not use the product.

1. Put the product on the ground.
2. Put your left hand on the front handle.
3. Put your knee on the rear part of the top handle.
4. Pull the starter rope handle slowly with your right hand until you feel resistance.

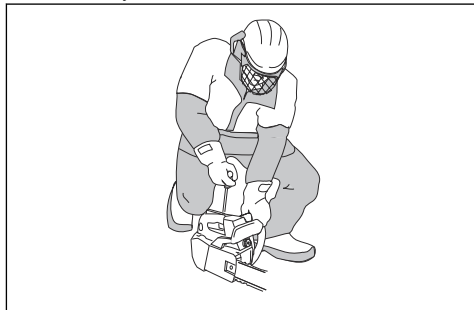

WARNING: Do not twist the starter cord around your hand.



CAUTION: Do not pull the starter rope to full extension and do not let go of the starter rope handle.

- a) If you start your product with a cold engine, pull the starter rope handle until the engine fires.

Note: You can identify when the engine fires through a "puff" sound.

- b) Put the choke control in choke position.
5. Pull the starter rope handle until the engine starts.
 6. Quickly disengage the throttle trigger lockout to set the product to idle speed.

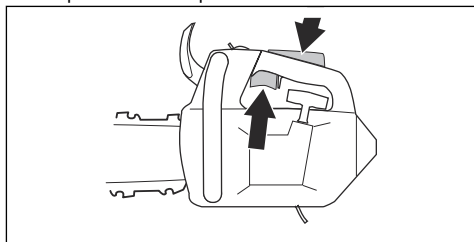

7. Move the front hand guard rearward to disengage the chain brake.

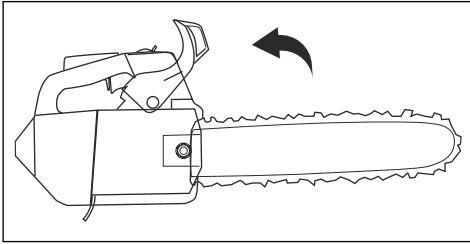

8. Use the product.

To start the product in the tree

Note: Make sure that you have sufficient fuel before you start the product.

1. Engage the chain brake.
2. Hold the product on the left or right side of your body when you start the product.
 - a) If you hold the product on your left side, put your left hand on the front handle. Hold the starter rope handle with your right hand and thrust the product away from your body when you start the product.
 - b) If you hold the product on your right side, put your right hand on one of the two handles. Hold the starter rope handle with your left hand and thrust the product away from your body when you start the product.

To stop the product

1. Push the start/stop switch to the STOP position.

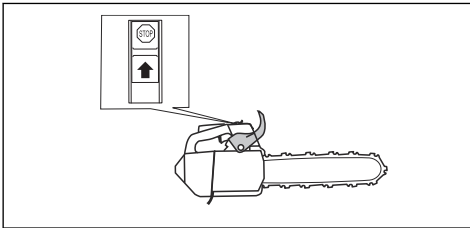

Information about working technique



WARNING: The information related to working technique in this operator's manual is not sufficient training to operate this product. Only use this product if you have correct training in tree maintenance. Operation without correct training can result in serious injury or death to the operator or others.

- Use full throttle when you cut and decrease to idle speed after each cut.



CAUTION: Engine damage can occur if the engine runs for too long at full throttle without load.

- When you cut, put the spiked bumper into the trunk and use it as a lever.

Note: Not all models have a spiked bumper. Speak to your servicing dealer for more information.

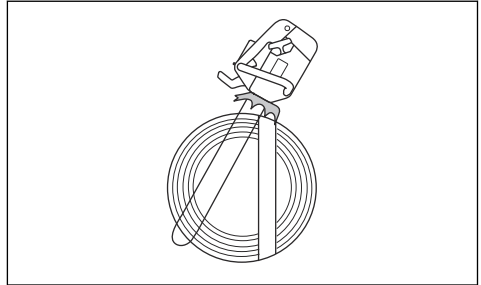

Pull stroke and push stroke

You can cut through wood with the product in 2 different positions.

- To cut on the pull stroke is when you cut with the bottom of the guide bar. The saw chain pulls through the tree when you cut. In this position you have better control of the product and the position of the kickback zone.

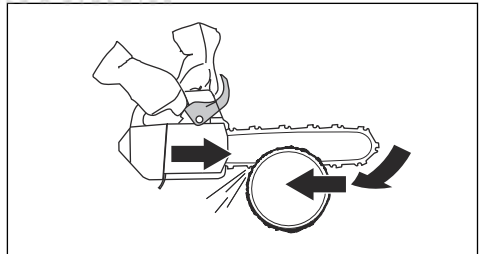

- To cut on the push stroke is when you cut with the top of the guide bar. The saw chain pushes the product in the direction of the operator.

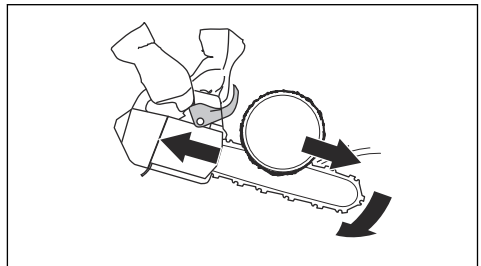



WARNING: If the saw chain is caught in the trunk, the product can be pushed at you. Hold the product tightly and make sure that the kickback zone of the guide bar does not touch the tree and causes a kickback.

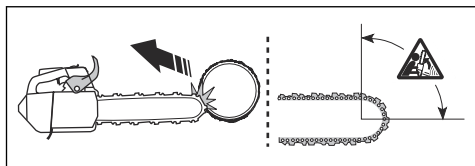

To prepare the product for operation in the tree

Ground operator

As a ground operator, do the following steps.

1. Examine the product.
2. Fill the fuel and chain oil tanks.
3. Attach the end of an approved safety stop to the rope eyelet.

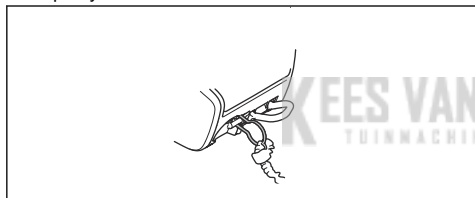

Note: A safety stop makes sure that the product does not hit the ground if it falls.

4. Make sure that there is a carabiner on the other end of the safety stop.
5. Start and warm up the product.
6. Stop the product.
7. Engage the chain brake.
8. Lift the product to the operator in the tree using ascent tools.



WARNING: Make sure that the product is safely attached when you lift it to the operator in the tree.

Tree operator

As a tree operator, follow the instructions below.

1. Before you disconnect the safety stop from the ascent tools, you must attach the product to the harness. Attach the product to the harness through the belt eyelet or a steel ring on the safety stop.



WARNING: Attach the safety stop to 1 of the recommended connection points on the harness.



WARNING: If you use only the safety stop to attach the product to the harness, lower the product fully down with the safety stop. Do not let go of the product from a height.

2. Use approved carabiners to attach the free end of the safety stop to one of the connection points on the harness. This is your primary connection point.



CAUTION: The safety stop must only be attached to the rope eyelet.

3. Make sure that you are in a stable and safe position to make the cut.
4. Release the product from the secondary connection point, start the product and make the cut.
5. Engage the chain brake directly after the cut is completed.
6. Stop the product and put it in its secondary connection point.

To operate the product in a tree



WARNING: Most accidents occur when the operator does not have full control of the product or the work position.

- Keep a safe work position.
- Cut horizontal sections at hip level and vertical sections at solar plexus level.
- Hold the product with 2 hands.

- Make sure that you are stable on your feet and keep a low lateral force when you cut vertical branches. Steer the safety line through a different connection point to remove or prevent increasing lateral forces. You can also use an adjustable stop directly from the harness to a different connection point.

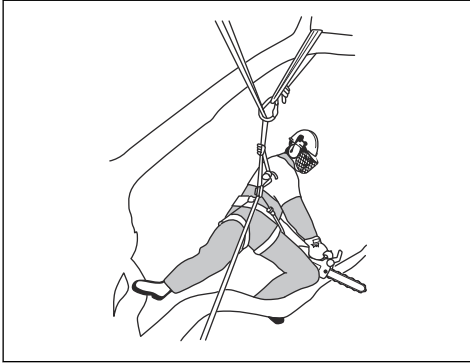

- Use a foot loop to keep a safe work position.



- Do a check of the harness, belt and ropes at a regular interval.
- If you must climb with the product, attach the product to the rear connection point on the harness. The rear connection point keeps the product clear from climbing lines and makes sure that the weight has central support down your spine.

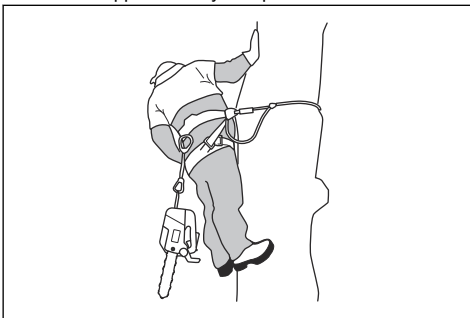

WARNING: You must engage the chain brake when you lower the product onto its stop.

To remove a trapped product

1. Stop the product.
2. Attach the product safely to the tree inboard, against the trunk side, of the cut or a different tool line.
3. Carefully pull the saw away from the kerf while you lift the branch as necessary.



WARNING: Do not try to pull the product free. Risk of serious injury.

4. If it is necessary, use a hand saw or a second chainsaw to release the product. Cut the branch at a minimum of 30 cm/12 in from the caught product. Make the cut on the outer end from where the product is caught.

KES VAN DER SPEK
TUINMACHINES * STOLWIJK

Maintenance

Introduction



WARNING: Read and understand the safety chapter before you do maintenance on the product.

Maintenance schedule

Daily maintenance	Weekly maintenance	Monthly maintenance
Clean the external parts of the product and make sure that there is no oil on the handles.	Clean the cooling system. Refer to <i>To clean the cooling system on page 26.</i>	Do a check of the brake band. Refer to <i>To do a check of the brake band on page 18.</i>
Do a check of the throttle trigger and throttle trigger lockout. Refer to <i>To do a check of the throttle trigger and the throttle trigger lockout on page 19.</i>	Do a check of the starter, starter rope and return spring.	Do a check of the clutch centre, clutch drum and clutch spring.
Make sure that there is no damage on the vibration damping units.	Lubricate the needle bearing. Refer to <i>To lubricate the needle bearing on page 25.</i>	Clean the spark plug. Refer to <i>To do a check of the spark plug on page 21.</i>
Clean and do a check of the chain brake. Refer to <i>To do a check of the chain brake on page 18.</i>	Remove burrs from the edges of the guide bar. Refer to <i>To do a check of the guide bar on page 25.</i>	Clean the external parts of the carburettor.
Do a check of the chain catcher. Refer to <i>To do a check of the chain catcher on page 19.</i>	Clean or replace the spark arrestor screen on the muffler. Refer to <i>To do a check of the muffler on page 19.</i>	Do a check of the fuel filter and the fuel hose. Replace if necessary.
Turn the guide bar, do a check of the lubrication hole and clean the groove in the guide bar. Refer to <i>To do a check of the guide bar on page 25.</i>	Clean the carburetor area.	Do a check of all cables and connections.
Make sure that the guide bar and saw chain are getting sufficient oil.	Clean or replace the air filter. Refer to <i>To clean the air filter on page 21.</i>	Empty the fuel tank.
Do a check of the saw chain. Refer to <i>To examine the cutting equipment on page 25.</i>	Clean between the cylinder fins.	Empty the oil tank.
Sharpen the saw chain and do a check of its tension. Refer to <i>To sharpen the saw chain on page 22.</i>		
Do a check of the chain drive sprocket. Refer to <i>To do a check of the spur sprocket on page 25.</i>		
Clean the air intake on the starter.		
Make sure that nuts and screws are tightened.		
Do a check of the stop switch. Refer to <i>To do a check of the start/stop switch on page 19.</i>		

Daily maintenance	Weekly maintenance	Monthly maintenance
Make sure that these are no fuel leaks from the engine, tank or fuel lines.		
Make sure that the saw chain does not rotate when the engine is at idle speed.		
Make sure that the muffler is correctly attached, has no damages and that no parts of the muffler are missing.		

Maintenance and checks of the safety devices on the product

To do a check of the brake band

1. Use a brush to remove wood dust, resin and dirt from the chain brake and clutch drum. Dirt and wear can decrease the function of the brake.

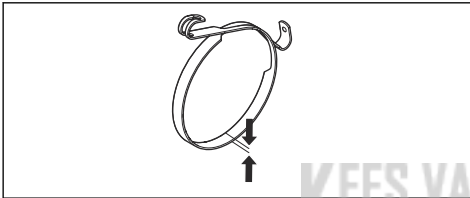

2. Do a check of the brake band. The brake band must be at a minimum of 0.6 mm/0.024 in thick at its thinnest point.

To do a check of the front hand guard

1. Make sure that the front hand guard is not damaged and that there are no defects, such as cracks.
2. Make sure that the front hand guard moves freely and that it is attached safely to the clutch cover.

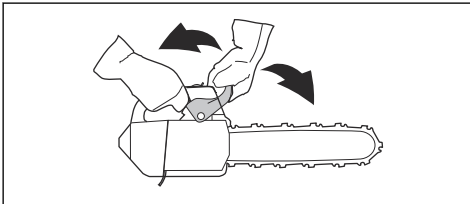

To do a check of the chain brake

1. Start the product. Refer to *To start the product on page 12* for instructions.



WARNING: Make sure that the saw chain does not touch the ground or other objects.

2. Hold the product tightly.

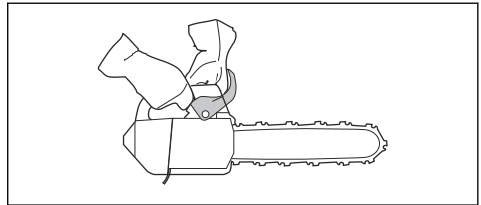

WARNING: Make sure that the saw chain does not touch the ground or other objects.

3. Apply full throttle and tilt your left wrist against the front hand guard to engage the chain brake. The saw chain must stop immediately.

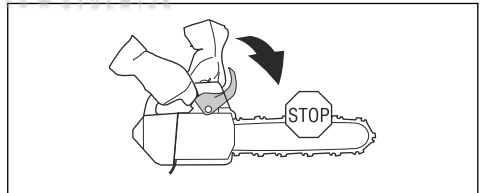

WARNING: Do not let go of the front handle when you engage the chain brake.

To do a check of the throttle trigger and the throttle trigger lockout

1. Make sure that the throttle trigger and throttle trigger lockout move freely and that the return spring works correctly.

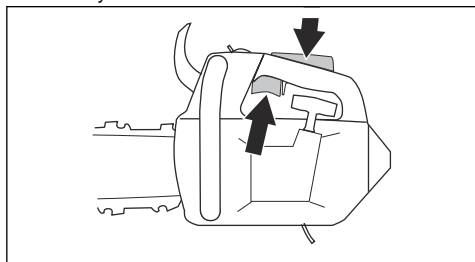

2. Push down the throttle trigger lockout and make sure that it goes back to its initial position when you release it.

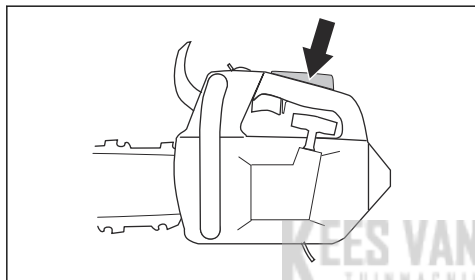

3. Make sure that the throttle trigger is locked at the idle position when the throttle trigger lockout is released.

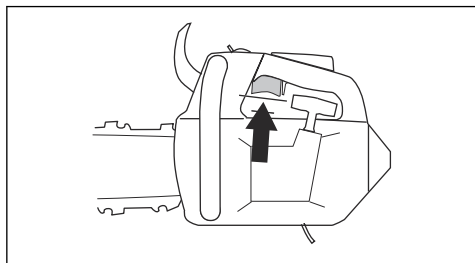

4. Start the chainsaw and apply full throttle.
5. Release the throttle trigger and make sure that the saw chain stops and stays stationary.



WARNING: If the saw chain rotates when the throttle trigger is in the idle position, speak to your servicing dealer.

To do a check of the chain catcher

1. Make sure that there is no damage on the chain catcher.

2. Make sure that the chain catcher is stable and attached to the body of the product.

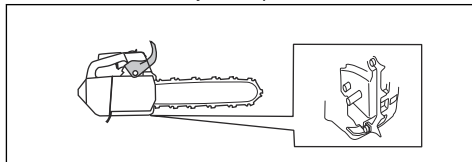

To do a check of the vibration damping system

1. Make sure that there are no cracks or deformation on the vibration damping units.
2. Make sure that the vibration damping units are correctly attached to the engine unit and handle unit.

Refer to *Product overview on page 2* for information about where the vibration damping system is on your product.

To do a check of the start/stop switch

1. Start the engine.
2. Push the start/stop switch to the STOP position. The engine must stop.

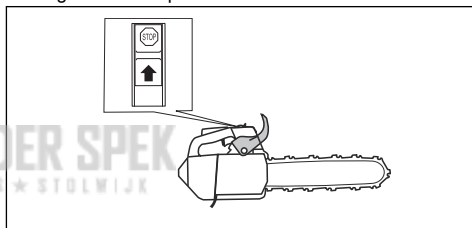

To do a check of the muffler

1. Make sure that the muffler is not defective.
2. Make sure that the muffler is correctly attached to the product.

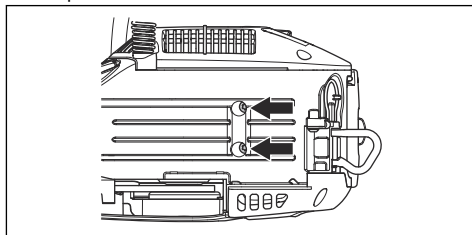

Carburetor adjustment

Because of environmental and emissions laws, your product has adjustment limitations on the carburetor adjuster screws. This decreases the harmful exhaust

fumes from your product. You can only turn the adjustment screws maximum 1/2 turn.

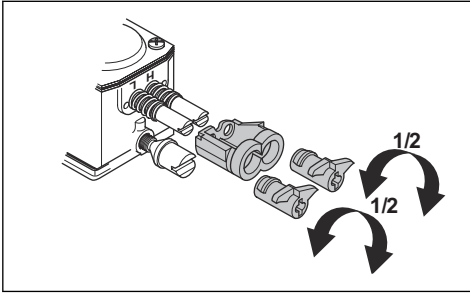

Basic adjustments and run-in

The basic carburetor adjustments are done at the factory. For the recommended idle speed, refer to *Technical data on page 28*.



CAUTION: Do not operate the product at too high speed during the first 10 hours of operation.



CAUTION: If the saw chain rotates at idle speed, turn the idle speed screw counterclockwise until the saw chain stops.

To adjust the low speed needle (L)

- Turn the low speed needle clockwise until stop.

Note: If the product has a bad acceleration capacity or if the idle speed is not correct, turn the low speed needle counterclockwise. Turn the low speed needle until the acceleration capacity and idle speed is correct.

To adjust the idle speed screw (T)

1. Start the product.
2. Turn the idle speed screw clockwise until the saw chain starts to rotate.
3. Turn the idle speed screw counterclockwise until the saw chain stops.

Note: The idle speed is correctly adjusted when the engine runs correctly in all positions. The idle speed must also be safely below the speed at which the saw chain starts to rotate.



WARNING: If the saw chain does not stop when you turn the idle speed screw, speak to your servicing dealer. Do not use the product until it is correctly adjusted.

To adjust the high speed needle (H)

The engine is adjusted at the factory to operate at sea level. At higher altitudes, in different weather or different temperatures it can be necessary to adjust the high speed needle.

- Turn the high speed needle to make adjustments.



CAUTION: Do not turn the high speed needle screw across the adjustment limitation stop. This can cause damage to the piston and the cylinder.

To examine if the carburetor is correctly adjusted

- Make sure that the product has the correct acceleration capacity.
- Make sure that the product 4-cycles a little at full throttle.
- Make sure that the saw chain does not rotate at idle speed.
- If the product is not easy to start or has less acceleration capacity, adjust the low and high speed needles.



CAUTION: Incorrect adjustments can cause damage to the engine.

To replace a broken or worn starter rope

1. Loosen the screws to the starter housing.
2. Remove the starter housing.

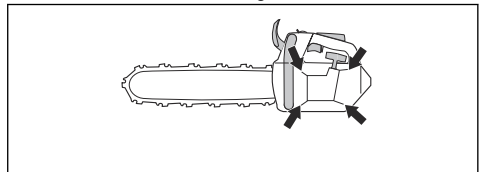

3. Pull out the starter rope approximately 30 cm/12 in and put it in the notch on the pulley.

- Let the pulley rotate slowly rearward to release the recoil spring.

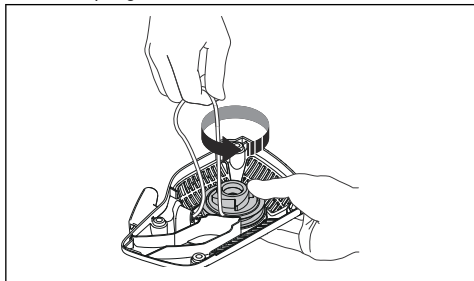

- Remove the bolt in the center of the pulley and remove the pulley.

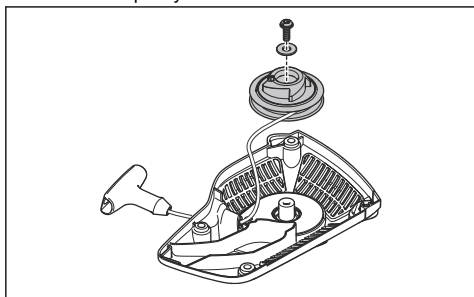

- Remove the used starter rope from the handle and the pulley.
- Attach a new starter rope to the pulley. Wind the starter rope approximately 3 turns around the pulley.
- Connect the pulley to the recoil spring. The end of the recoil spring must engage in the pulley.
- Attach the screw to the center of the pulley.
- Pull the starter rope through the hole in the starter housing and the starter rope handle.
- Make a tight knot at the end of the starter rope.

To tighten the recoil spring

- Put the starter rope into the notch in the pulley.
- Turn the starter pulley approximately 2 turns clockwise.
- Make sure that you can turn the pulley $\frac{1}{2}$ turn after the starter rope is fully extended.

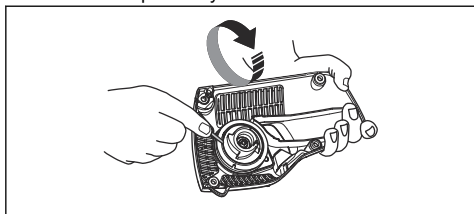

To assemble the starter housing on the product

- Pull out the starter rope and put the starter in position against the crankcase.
- Slowly release the starter rope until the pulley engages with the pawls.
- Tighten the screws that hold the starter.

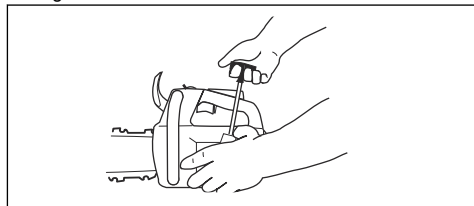

To clean the air filter

Clean the air filter from dirt and dust regularly. This prevents carburetor malfunctions, starting problems, loss of engine power, wear to engine parts and more fuel consumption than usual.

- Remove the air filter cover and the air filter.
- Use a brush or shake the air filter clean. Use detergent and water to clean it fully.

Note: An air filter that is used for a long time can not be fully cleaned. Replace the air filter regularly and always replace a defective air filter.

- Attach the air filter and make sure that the air filter seals tightly against the filter holder.

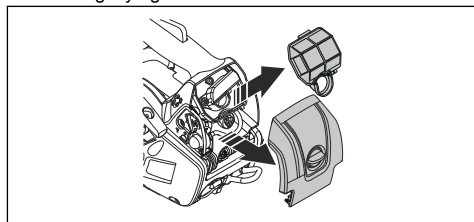

Note: Because of different work conditions, weather or season, your product can be used with different types of air filter. Speak to your servicing dealer for more information.

To do a check of the spark plug



CAUTION: Use the recommended spark plug. Refer to *Technical data on page 28*. An incorrect spark plug can cause damage to the product.

- If the product is not easy to start or to operate or if the product operates incorrectly at idle speed, examine the spark plug for unwanted materials. To decrease the risk of unwanted material on the spark plug electrodes, do these steps:
 - make sure that the idle speed is correctly adjusted.
 - make sure that the fuel mixture is correct.
 - make sure that the air filter is clean.
- Clean the spark plug if it is dirty.
- Make sure that the electrode gap is correct. Refer to, *Technical data on page 28*.

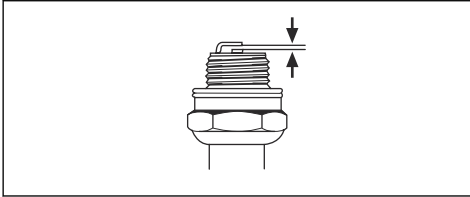

- Replace the spark plug monthly or more frequently if necessary.

To sharpen the saw chain

Information about the guide bar and saw chain



WARNING: Use protective gloves when you use or do maintenance on the saw chain. A saw chain that does not move can also cause injuries.

Replace a worn or damaged guide bar or saw chain with the guide bar and saw chain combination recommended by Husqvarna. This is necessary to keep the safety functions of the product. Refer to *Accessories on page 29*, for a list of replacement bar and chain combinations that we recommend.

- Guide bar length, in/cm. Information about the guide bar length can usually be found on the rear end of the guide bar.

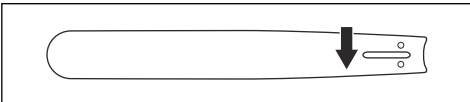

- Number of teeth on bar tip sprocket (T).

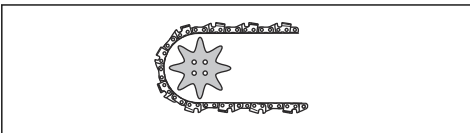

- Chain pitch, in. The distance between the drive links of the saw chain must align with the distance of the teeth on the bar tip sprocket and drive sprocket.

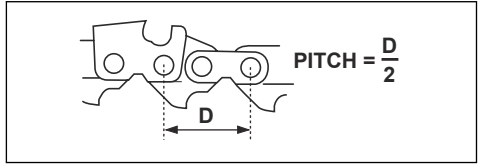

- Number of drive links. The number of drive links is decided by the type of guide bar.

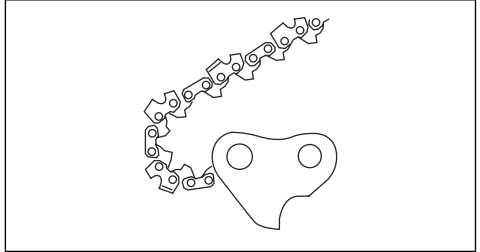

- Bar groove width, in/mm. The groove width in guide bar must be the same as the chain drive links width.

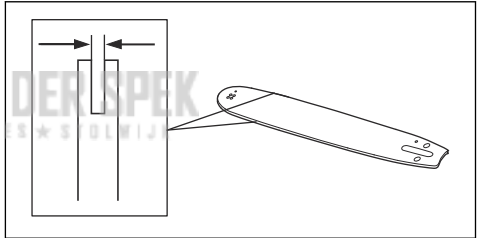

- Chain oil hole and hole for chain tensioner. The guide bar must align with product.

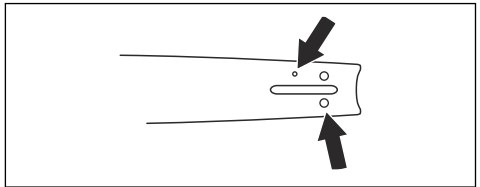

- Drive link width, mm/in.

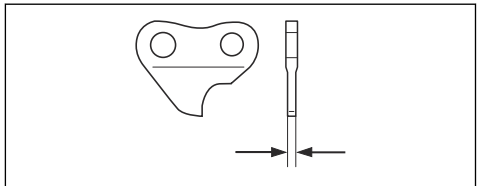

General information about how to sharpen the cutters

Do not use a blunt saw chain. If the saw chain is blunt, you must apply more pressure to push the guide bar through the wood. If the saw chain is very blunt, there will be no wood chips but sawdust.

A sharp saw chain eats through the wood and the wood chips becomes long and thick.

The cutting tooth (A) and the depth gauge (B) together makes the cutting part of the saw chain, the cutter. The difference in height between the two gives the cutting depth (depth gauge setting).

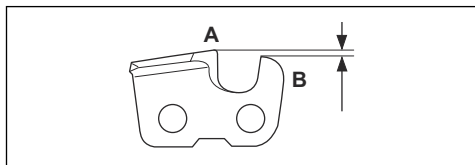

When you sharpen the cutter, think about the following:

- Filing angle.

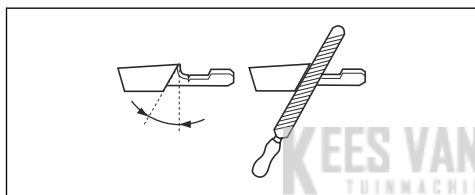

- Cutting angle.

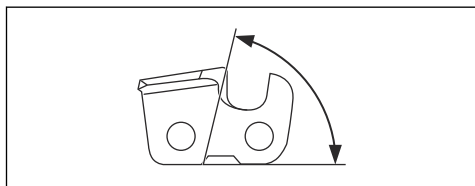

- File position.

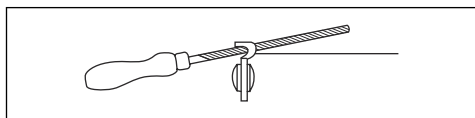

- Round file diameter.

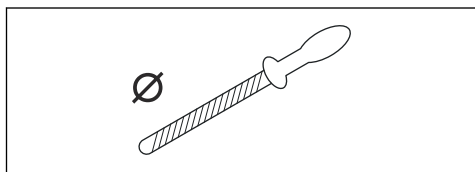

It is not easy to sharpen a saw chain correctly without the correct equipment. Use Husqvarna file gauge. This

will help you to keep maximum cutting performance and the kickback risk at a minimum.



WARNING: The force of the kickback increases a lot if you do not follow the sharpening instructions.

Note: Refer to *To sharpen the saw chain on page 22* for information about sharpening of the saw chain.

To sharpen the cutters

1. Use a round file and a file gauge to sharpen the cutting teeth.

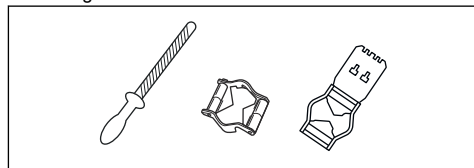

Note: Refer to *Accessories on page 29* for information about which file and gauge that Husqvarna recommends for your saw chain.

2. Apply the file gauge correctly on to the cutter. Refer to the instruction supplied with the file gauge.
3. Move the file from the inner side of the cutting teeth and out. Decrease the pressure on the pull stroke.

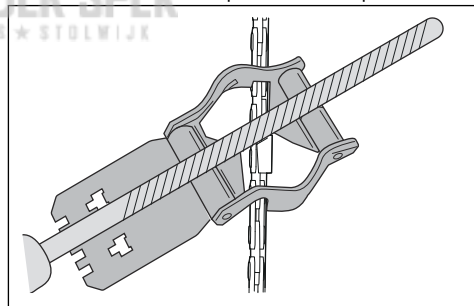

4. Remove material from one side of all the cutting teeth.
5. Turn the product around and remove material on the other side.
6. Make sure that all cutting teeth are the same length.

General information about how to adjust the depth gauge setting

The depth gauge setting (C) decreases when you sharpen the cutting tooth (A). To keep maximum cutting performance you must remove filing material from the depth gauge (B) to receive the recommended depth gauge setting. See *Accessories on page 29*

for instructions about how to receive the correct depth gauge setting for your saw chain.

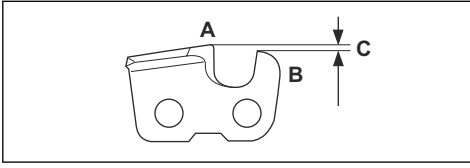

WARNING: The risk of kickback increases if the depth gauge setting is too large!

To adjust the depth gauge setting

Before you adjust the depth gauge setting or sharpen the cutters, refer to *To sharpen the cutters on page 23*, for instructions. We recommend you to adjust the depth gauge setting after each third operation that you sharpen the cutting teeth.

We recommend that you use our depth gauge tool to receive the correct depth gauge setting and bevel for the depth gauge.

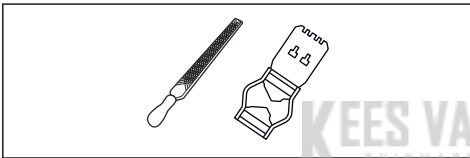

1. Use a flat file and a depth gauge tool to adjust the depth gauge setting. Only use Husqvarna depth gauge tool to get the correct depth gauge setting and bevel for the depth gauge.
2. Put the depth gauge tool on the saw chain.

Note: See the package of the depth gauge tool for more information about how to use the tool.

3. Use the flat file to remove the part of the depth gauge that extends through the depth gauge tool.

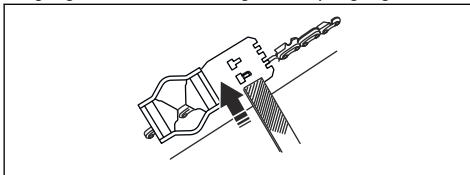

To adjust the tension of the saw chain



WARNING: A saw chain with an incorrect tension can come loose from the guide bar and cause serious injury or death.

A saw chain becomes longer when you use it. Adjust the saw chain regularly.

1. Loosen the bar nuts that hold the clutch cover/chain brake. Use a wrench.

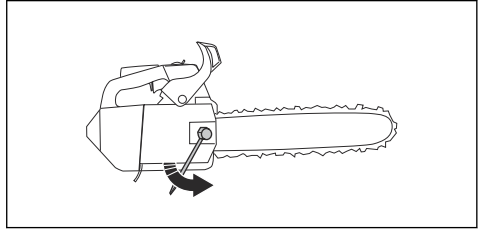

Note: Some models have only one bar nut.

2. Tighten the bar nuts by hand as tightly as you can.
3. Lift the front of the guide bar and turn the chain tensioning screw. Use a wrench.
4. Tighten the saw chain until it is tight against the guide bar but still can move easily.

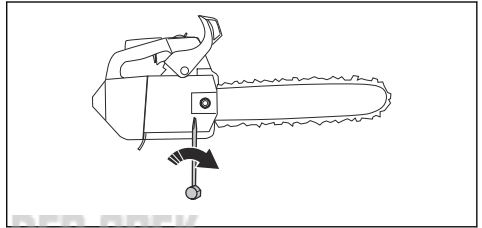

5. Tighten the bar nuts using the wrench and lift the front of the guide bar at the same time.
6. Make sure you can pull the saw chain around freely by hand and that it does not hang from the guide bar.

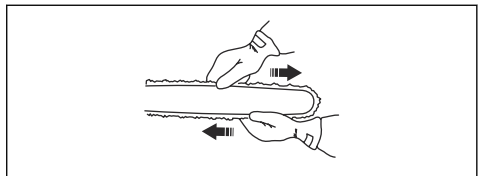

Refer to *Product overview on page 2* for the position of the chain tensioning screw on your product.

To do a check of the saw chain lubrication

1. Start the product and let it operate at $\frac{3}{4}$ throttle.
2. Hold the guide bar approximately 20 cm/8 in above a surface of light color.

- If the saw chain lubrication is correct, you see a clear line of oil on the surface after 1 minute.



- Remove the clutch drum and lubricate the needle bearing with a grease gun. Use engine oil or a bearing grease of high quality.

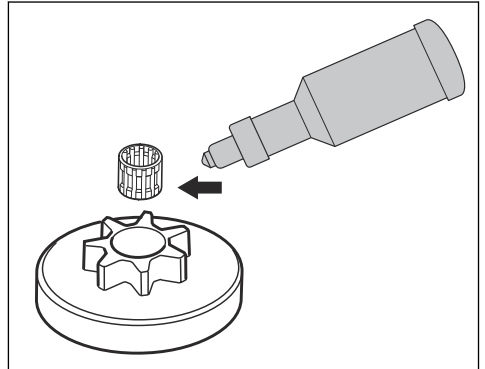

- If the saw chain lubrication does not operate correctly, do a check of the guide bar. Refer to *To do a check of the guide bar on page 25* for instructions. Speak to your servicing dealer if the maintenance steps does not help.

To do a check of the spur sprocket

The clutch drum has a spur sprocket that is welded on the clutch drum.

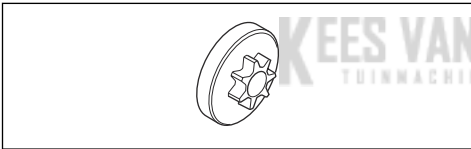

- Regularly do a visual check of the degree of wear on the spur sprocket. Replace the clutch drum with the spur sprocket if there is too much wear.

To lubricate the needle bearing

- Pull the front hand guard rearward to disengage the chain brake.
- Loosen the bar nuts and remove the clutch cover.

Note: Some models have only one bar nut.

- Put the product on a stable surface with the clutch drum up.

To examine the cutting equipment

- Make sure that there are no cracks in rivets and links and that no rivets are loose. Replace if it is necessary.

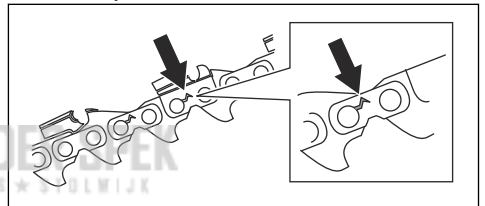

- Make sure that the saw chain is easy to bend. Replace the saw chain if it is rigid.
- Compare the saw chain with a new saw chain to examine if the rivets and links are worn.
- Replace the saw chain when the longest part of the cutting tooth is less than 4 mm/0.16 in. Also replace the saw chain if there are cracks on the cutters.

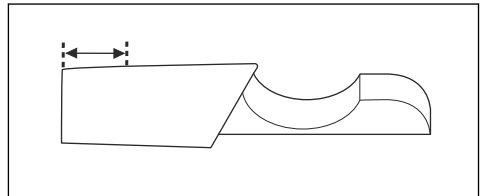

To do a check of the guide bar

- Make sure that the oil channel is not blocked. Clean if it is necessary.

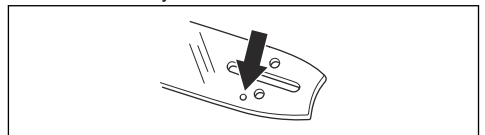

2. Examine if there are burrs on the edges of the guide bar. Remove the burrs using a file.

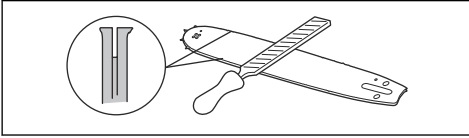

3. Clean the groove in the guide bar.

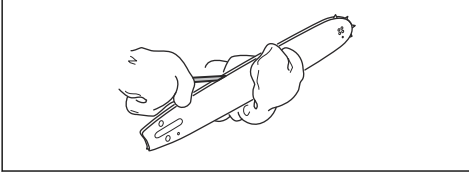

4. Examine the groove in the guide bar for wear. Replace the guide bar if it is necessary.

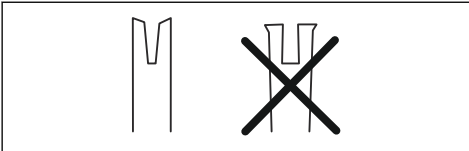

5. Examine if the guide bar tip is rough or very worn.

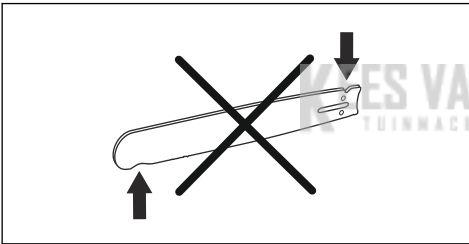

6. Make sure that the bar tip sprocket turns freely and that the lubricating hole in the bar tip sprocket is not blocked. Clean and lubricate if it is necessary.

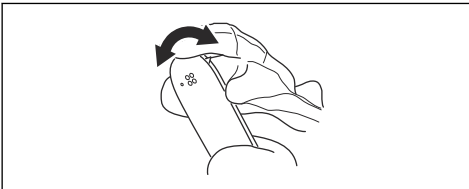

7. Turn the guide bar daily to extend its life cycle.

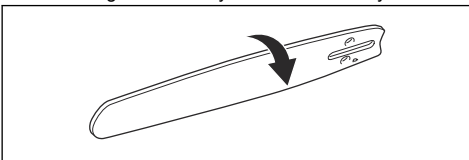

To do maintenance on the fuel tank and the chain oil tank

- Drain and clean the fuel tank and the chain oil tank regularly.
- Replace the fuel filter yearly or more frequently if necessary.



CAUTION: Contamination in the tanks causes malfunction.

To adjust the chain oil flow



WARNING: Stop the engine before you make adjustments to the oil pump.

1. Turn the adjustment screw for the oil pump. Use a screwdriver or combination wrench.
 - a) Turn the adjustment screw clockwise to increase the oil flow.
 - b) Turn the adjustment screw counterclockwise to decrease the oil flow.

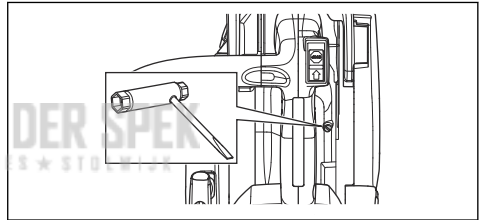

To clean the cooling system

The cooling system keeps the engine temperature down. The cooling system includes the air intake on the starter and the air guide plate, the pawls on the flywheel, the cooling fins on the cylinder, the cooling channel and the cylinder cover.

1. Clean the cooling system with a brush weekly or more frequently if it is necessary.
2. Make sure that the cooling system is not dirty or blocked.



CAUTION: A dirty or blocked cooling system can make the product too hot, which can cause damage to the product.

Troubleshooting

The engine does not start

Product part to examine	Possible cause	Action
Starter pawls	The starter pawls are blocked.	Adjust or replace the starter pawls.
		Clean around the pawls.
		Speak to an approved service workshop.
Fuel tank	Incorrect fuel type.	Drain the fuel tank and fill with correct fuel.
	The fuel tank is filled with chain oil.	If you have tried to start the product, speak to your servicing dealer. If you have not tried to start the product, drain the fuel tank.
Ignition, no spark	The spark plug is dirty or wet.	Make sure that the spark plug is dry and clean.
	The electrode gap is incorrect.	Clean the spark plug. Make sure that the electrode gap and spark plug is correct, and that the correct spark plug type is the recommended or equivalent.
		Refer to <i>Technical data on page 28</i> for the correct electrode gap.
Spark plug and cylinder	The spark plug is loose.	Tighten the spark plug.
	Engine is flooded because of repeated starts with full choke after ignition.	Remove and clean the spark plug. Put the product on its side with the spark plug hole away from you. Pull the starter rope handle 6-8 times. Assemble the spark plug and start the product. Refer to <i>To start the product on page 12</i> .

The engine starts but stops again

Product part to examine	Possible cause	Action
Fuel tank	Incorrect fuel type.	Drain the fuel tank and fill with correct fuel.
Carburetor	The idle speed is not correct.	Speak to your servicing dealer.
Air filter	Clogged air filter.	Clean or replace the air filter.
Fuel filter	Clogged fuel filter.	Replace the fuel filter.

Transportation and storage

Transportation and storage

- For storage and transportation of the product and fuel, make sure that there are no leaks or fumes. Sparks or open flames, for example from electrical devices or boilers, can start a fire.
- Always use approved containers for storage and transportation of fuel.
- Empty the fuel and chain oil tanks before transportation or before long-term storage. Discard the fuel and chain oil at an applicable disposal location.
- Use the transportation guard on the product to prevent injuries or damage to the product. A saw chain that does not move can also cause serious injuries.
- Remove the spark plug cap from the spark plug and engage the chain brake.
- Attach the product safely during transportation.

To prepare your product for long-term storage

1. Stop the product and let it become cool before you disassemble it.
2. Disassemble and clean the saw chain and the groove in the guide bar.



CAUTION: If the saw chain and guide bar are not cleaned, they can become rigid or blocked.

3. Attach the transportation guard.
4. Clean the product. Refer to *Maintenance on page 17* for instructions.
5. Do a complete servicing of the product.

Technical data

Technical data

Husqvarna T525	
Engine	
Cylinder displacement, cm ³	27.0
Idle speed, rpm	2900
Maximum engine power acc. to ISO 8893, kW/hp @ rpm	1.1/1.5@9500
Ignition system ¹	
Spark plug	NGK CMR6A
Electrode gap, mm	0.75
Fuel and lubrication system	
Fuel tank capacity, liter/cm ³	0.19/190
Oil tank capacity, liter/cm ³	0.17/170
Type of oil pump	Adjustable
Weight	
Weight, kg	2.7
Noise emissions	
Sound power level, measured dB(A)	110

¹ Always use the recommended spark plug type. Use of the incorrect spark plug can cause damage to the piston/cylinder.

	Husqvarna T525
Sound power level, guaranteed L _{WA} dB(A)	111
Sound levels ²	
Equivalent sound pressure level at the operator's ear, dB(A)	98
Equivalent vibration levels, a_{hveq} ³	
Front handle, m/s ²	4.9
Rear handle, m/s ²	5.2
Saw chain/guide bar	
Type of drive sprocket/number of teeth	3/8"/Spur 6, 1/4"/Spur 8, 0.325"/Spur 7
Saw chain speed at 133% of maximum engine power speed, m/s.	24.1

Accessories

Recommended cutting equipment

Chainsaw models Husqvarna T525 have been evaluated for safety according to EN ISO 11681-2:2011/A1:2017 (Machinery for forestry - Portable chainsaws - Safety requirements and testing. Part 2: Chainsaws for tree service) and fulfill the safety requirements when equipped with the below listed guide bar and saw chain combinations.

Low kickback saw chain

A saw chain that is designated as Low kickback saw chain, meets the low kickback requirement specified in ANSI B175.1-2012.

Kickback and guide bar nose radius

Guide bar				Saw chain		
Length, in/cm	Pitch, in	Gauge, in/mm	Max. nose radius	Type	Length, drive links (no.)	Low kickback
10/25	1/4	0.050/1.3	R10	Husqvarna H00	60	
12/30					68	
10/25	1/4	0.043/1.1	8T	Husqvarna SP11G	60	
12/30					68	
10/25	3/8	0.050/1.3	7T	Husqvarna H37	40	Yes
12/30					45	

² Equivalent sound pressure level, according to ISO 22868, is calculated as the time-weighted energy total for different sound pressure levels under various working conditions. Typical statistical dispersion for equivalent sound pressure level is a standard deviation of 1 dB (A).

³ Equivalent vibration level, according to ISO 22867, is calculated as the time-weighted energy total for vibration levels under various working conditions. Reported data for equivalent vibration level has a typical statistical dispersion (standard deviation) of 1 m/s².

Guide bar				Saw chain		
Length, in/cm	Pitch, in	Gauge, in/mm	Max. nose radius	Type	Length, drive links (no.)	Low kickback
10/25	3/8	0.050/1.3	7T	Husqvarna S93G	40	Yes
12/30			9T		45	
10/25	0.325 mini	0.043/1.1	8T	Husqvarna SP21G	46	Yes
12/30					51	





The usable cutting length is usually 1 in less than the nominal guide bar length.

Filing equipment and filing angles

Use a Husqvarna file gauge to sharpen the saw chain. A Husqvarna file gauge makes sure that you get the

correct filing angles. The part numbers are given in the table below.

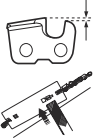
If you are not sure how to identify the type of saw chain on your product, refer to www.husqvarna.com for more information.

					
H00	5/32 in / 4.0 mm	580 68 74-01	0.025 in / 0.65 mm	30°	85°
SP11G	9/64 in / 3.5 mm	529 93 71-01	0.016 in / 0.4mm	30°	60°
H37	5/32 in / 4.0 mm	505 24 37-01	0.025 in / 0.65 mm	30°	80°
S93G	5/32 in / 4.0 mm	587 80 90-01	0.025 in / 0.65 mm	30°	60°
SP21G	5/32 in / 4.0 mm	595 00 47-01	0.025 in / 0.65 mm	30°	60°

Declaration of Conformity

EU Declaration of conformity

We, **Husqvarna AB**, SE-561 82 Huskvarna, Sweden, tel: +46-36-146500, declare on our sole responsibility that the product:

Description	Chainsaws for tree-service
Brand	Husqvarna
Type / Model	T525
Identification	Serial numbers dating from 2022 and onwards

complies fully with the following EU directives and regulations:

Regulation	Description
2006/42/EC	"relating to machinery"
2014/30/EU	"relating to electromagnetic compatibility"
2000/14/EC	"relating to the noise emissions in the environment"
2011/65/EU	"on the restriction of the use of certain hazardous substances in electrical and electronic equipment"

and that the following standards and/or technical specifications are applied: EN ISO 12100:2021, EN ISO 14982:2009, EN ISO 11681-2:2011/A1:2017, EN IEC 63000:2018.

Stefan Holmberg, R&D Director, Technology Management, Husqvarna AB

Responsible for technical documentation

Notified body: 0404, RISE SMP Svensk Maskinprovning AB Box 7035, SE-750 07 Uppsala has carried out EC type examination in accordance with the machinery directive's (2006/42/EC) article 12, point 3b, annex IX on behalf of Husqvarna AB.



The certificate for EC type examination in accordance with Annex IV has number: 0404/17/2479 - T525

RISE SMP Svensk Maskinprovning AB, Box 7035, SE-750 07 Uppsala, Sweden has certified conformity with the council's directive 2000/14/EC, conformity assessment procedure: Annex V.

Certificate Number: 01/161/111

For information relating to noise emissions, refer to *Technical data on page 28*.

Huskvarna, 2022-04-11

UK Declaration of conformity

We, **Husqvarna AB**, SE-561 82 Huskvarna, Sweden, tel: +46-36-146500, declare on our sole responsibility that the product:

Description	Chainsaws for tree-service
Brand	Husqvarna
Type / Model	T525
Identification	Serial numbers dating from 2022 and onwards

complies fully with the following UK regulations:

Description
The Supply of Machinery (Safety) Regulations 2008
Electromagnetic Compatibility Regulations 2016
The Noise Emission in the Environment by Equipment for use Outdoors Regulations 2001, Schedule 8
The Restriction of the Use of Certain Hazardous Substances in Electrical and Electronic Equipment Regulations 2012

and that the following standards and/or technical specifications are applied: EN ISO 12100:2021, EN ISO 14982:2009, EN ISO 11681-2:2011/A1:2017, EN IEC 63000:2018.

For information relating to noise emissions, refer to *Technical data on page 28*.

Huskvarna, 2022-04-11

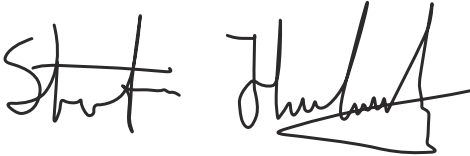

Stefan Holmberg, R&D Director, Technology Management, Husqvarna AB

Responsible for technical documentation

**UK
CA**

UK Importer:
Husqvarna UK Ltd
Preston Road, Co. Durham
DL5 6UP

Περιεχόμενα

Εισαγωγή.....	33	Αντιμετώπιση προβλημάτων.....	61
Ασφάλεια.....	35	Μεταφορά και αποθήκευση.....	62
Συναρμολόγηση.....	41	Τεχνικά στοιχεία.....	63
Λειτουργία.....	42	Αξεσουάρ.....	64
Συντήρηση.....	50	Δήλωση Συμμόρφωσης.....	66

Εισαγωγή

Προβλεπόμενη χρήση

Αυτό το προϊόν προορίζεται για επαγγελματικές εργασίες συντήρησης δέντρων, όπως το κλάδεμα και τη τμηματική κοπή δένδρων.

Περιεχόμενα Μπορεί να ισχύουν εθνικοί κανονισμοί που θέτουν όρια στη χρήση του προϊόντος.

Περιγραφή προϊόντος

Το Husqvarna T525 είναι ένα μοντέλο αλυσσπρίνου με κινητήρα εσωτερικής καύσης.

Εργαζόμεστε συνεχώς για απολαμβάνετε μεγαλύτερη ασφάλεια και υψηλότερη απόδοση κατά τη διάρκεια της εργασίας. Απευθυνθείτε στον αντιπρόσωπο σέρβις για περισσότερες πληροφορίες.

Επισκόπηση προϊόντος

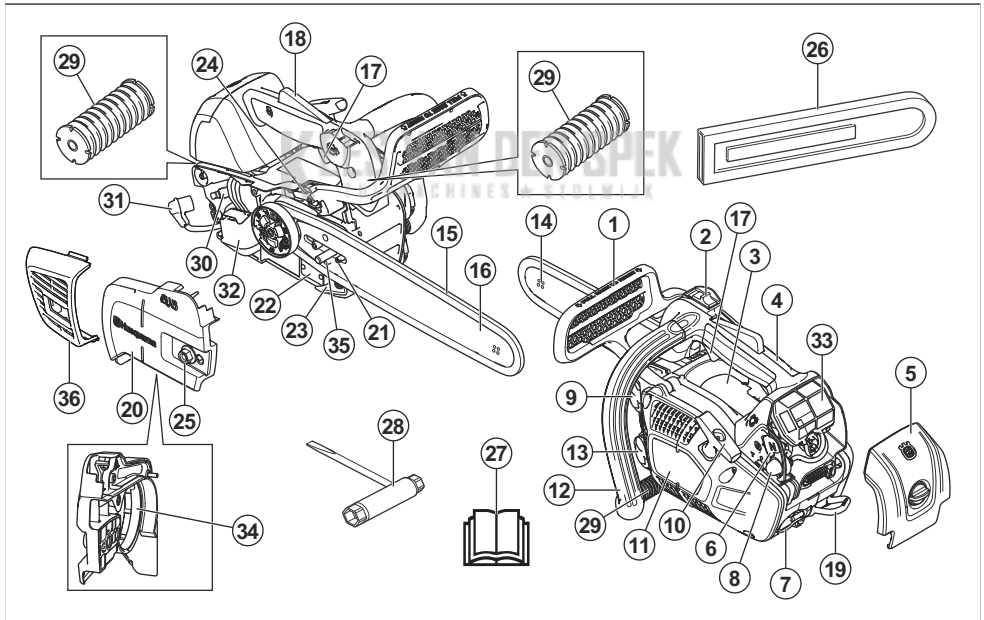

1. Φρένο αλυσίδας και προφυλακτήρας μπροστινού χεριού
2. Διακόπτης εκκίνησης/διακοπής λειτουργίας
3. Πληροφορίες και προειδοποιητικά σήματα
4. Πάνω χειρολαβή
5. Κάλυμμα φίλτρου
6. Τσοκ
7. Κρίκος πρόσδεσης σκοινιού
8. Φούσκα πλήρωσης χειροκίνητης αντλίας καυσίμου (πουάρ)
9. Ντεπόζιτο καυσίμου
10. Λαβή εκκίνησης
11. Περιβλήμα συστήματος εκκίνησης
12. Μπροστινή χειρολαβή
13. Ντεπόζιτο λαδιού αλυσίδας
14. Γρανάζι μύτης της λάμας

15. Αλυσίδα πριονιού
16. Λάμα οδήγησης
17. Σκανδάλη γκαζιού
18. Ασφάλεια σκανδάλης γκαζιού
19. Κρίκος πρόσδεσης ζώνης
20. Κάλυμμα συμπλέκτη
21. Βίδα τεντώματος αλυσίδας
22. Πινακίδα προϊόντος και αριθμού σειράς
23. Συγκρατητής αλυσίδας
24. Βίδα ρύθμισης αντλίας λαδιού
25. Παξιμάδι λάμας
26. Προστατευτικό μεταφοράς
27. Εγχειρίδιο χρήσης
28. Γερμανοπολύγωνο κλειδί
29. Σύστημα απόσβεσης κραδασμών, 3 μονάδες
30. Μπουζί
31. Καπάκι μπουζί
32. Εξάτμιση (σιγαστήρας)
33. Φίλτρο αέρα
34. Στεφάνη φρένου
35. Πείρος ρύθμισης αλυσίδας
36. Κάλυμμα εξάτμισης

Σύμβολα στο προϊόν



Να είστε προσεκτικοί και να χρησιμοποιείτε το προϊόν σωστά. Αυτό το προϊόν μπορεί να προκαλέσει σοβαρό τραυματισμό ή θάνατο του χειριστή ή άλλων ατόμων.



Διαβάστε προσεκτικά το εγχειρίδιο χρήσης και βεβαιωθείτε ότι έχετε κατανοήσει τις οδηγίες προτού χρησιμοποιήσετε αυτό το προϊόν.



Φοράτε πάντα εγκεκριμένο κράνος προστασίας, εγκεκριμένα προστατευτικά ακοής και μέσα προστασίας των ματιών.



Αυτό το προϊόν συμμορφώνεται με τις ισχύουσες οδηγίες ΕΚ.



Αυτό το προϊόν συμμορφώνεται με τις ισχύουσες οδηγίες του Η.Β.



Ετικέτα εκπομπών θορύβου στο περιβάλλον σύμφωνα με οδηγίες και κανονισμούς της ΕΕ και του Η.Β. και τη νομοθεσία της Νότιας Νέας Ουαλίας "Κανονισμός για την προστασία των περιβαλλοντικών δράσεων (έλεγχος θορύβου) του 2017". Η εγγυημένη στάθμη

θορύβου του προϊόντος καθορίζεται στην ενότητα *Τεχνικά στοιχεία στη σελίδα 63*.



Φρένο αλυσίδας, ενεργοποιημένο (δεξιά). Φρένο αλυσίδας, απενεργοποιημένο (αριστερά).



Φούσκα πλήρωσης χειροκίνητης αντλίας καυσίμου (πουάρ).



Ρύθμιση της αντλίας λαδιού.



Με καύσιμο.



Λάδι αλυσίδας.



Για τον χειρισμό του αλυσοπριόνου πρέπει να χρησιμοποιούνται και τα δύο χέρια του χειριστή.



Μην χειρίζεστε ποτέ το αλυσοπριόνο κρατώντας το μόνο με το ένα χέρι.



Μην αφήνετε ποτέ την άκρη (μύτη) της λάμας να έρχεται σε επαφή με οποιοδήποτε αντικείμενο.



Προειδοποίηση! Μπορεί να σημειωθεί τίναγμα όταν η μύτη ή το άκρο της λάμας ακουμπήσει ένα αντικείμενο και προκαλέσει αστραπιαία αντίστροφη κίνηση προς τη μία πλευρά, εκπινάσσοντας τη λάμα προς τα πάνω και προς το μέρος του χειριστή. Κίνδυνος σοβαρού τραυματισμού.



Χρησιμοποιείτε κατάλληλες προφυλάξεις για την προστασία των ποδιών και των χεριών σας.



Αυτό το αλυσοπριόνιο θα πρέπει να χρησιμοποιείται μόνο από άτομα που είναι ειδικά εκπαιδευμένα στις εργασίες περιποίησης δέντρων. Ανατρέξτε στο εγχειρίδιο χρήσης!



Θέση λειτουργίας.



Τσοκ.

yyyywwxxxx

Η πινακίδα στοιχείων δείχνει τον αριθμό σειράς. Το **yyyy** είναι το έτος παραγωγής και το **ww** είναι η εβδομάδα παραγωγής.

Περιεχόμενα Άλλα σύμβολα/σήματα που υπάρχουν στο προϊόν αναφέρονται σε απαιτήσεις πιστοποίησης για ορισμένες αγορές.

Εκπομπές Euro V



ΠΡΟΕΙΔΟΠΟΙΗΣΗ: Οποιαδήποτε μη εξουσιοδοτημένη παρέμβαση στον κινητήρα ακυρώνει την έγκριση τύπου ΕΕ αυτού του προϊόντος.

Ασφάλεια

Ορισμοί για την ασφάλεια

Οι παρακάτω ορισμοί παρέχουν το βαθμό σοβαρότητας για κάθε προειδοποιητική λέξη.



ΠΡΟΕΙΔΟΠΟΙΗΣΗ: Τραυματισμός ατόμων.



ΠΡΟΣΟΧΗ: Ζημιά του προϊόντος.

Περιεχόμενα Αυτές οι πληροφορίες διευκολύνουν τη χρήση του προϊόντος.

Γενικές οδηγίες ασφαλείας



ΠΡΟΕΙΔΟΠΟΙΗΣΗ: Προτού χρησιμοποιήσετε το προϊόν, διαβάστε τις παρακάτω προειδοποιητικές οδηγίες.

- Το αλυσοπρίονο είναι ένα επικίνδυνο εργαλείο, εάν δεν χρησιμοποιείται προσεκτικά ή σωστά, και μπορεί να προκαλέσει σοβαρό ή ακόμα και θανατηφόρο τραυματισμό. Είναι ιδιαίτερα σημαντικό να διαβάσετε και να κατανοήσετε τα περιεχόμενα του παρόντος εγχειριδίου χρήσης.
- Δεν επιτρέπονται, σε καμία περίπτωση, τροποποιήσεις στη σχεδίαση του προϊόντος χωρίς την έγκριση του κατασκευαστή. Μην χρησιμοποιείτε προϊόντα που φαίνεται ότι έχουν τροποποιηθεί από άλλα άτομα. Χρησιμοποιείτε πάντα τα αξεσουάρ που συνιστώνται γι' αυτό το προϊόν. Η μη εξουσιοδοτημένη εκτέλεση τροποποιήσεων ή/και η χρήση μη γνήσιων αξεσουάρ μπορεί να οδηγήσει σε σοβαρό προσωπικό τραυματισμό ή θάνατο του χειριστή ή άλλων ατόμων.
- Μια χρησιμοποιημένη εξάτμιση (σιγαστήρας)/ σύστημα ανάσχεσης σπινθήρων και επιφάνειες στερέωσης συστήματος ανάσχεσης σπινθήρων

μπορεί να περιέχει κατάλοιπα σωματιδίων καύσης που μπορεί να είναι καρκινογόνα. Αποφύγετε την έκθεση σε αυτές τις ενώσεις κατά το χειρισμό της εξάτμισης (σιγαστήρα) ή/και του συστήματος ανάσχεσης σπινθήρων. Πριν από οποιονδήποτε χειρισμό της εξάτμισης (σιγαστήρα) ή/και του συστήματος ανάσχεσης σπινθήρων, βλ. *Εισαγωγή στη σελίδα 50*.

- Η μακροπρόθεσμη εισπνοή καυσαερίων από τον κινητήρα, μικροσταγονιδίων λαδιού από την αλυσίδα και σκόνης από πριονίδι μπορεί να είναι επικίνδυνη για την υγεία.
- Αυτό το προϊόν παράγει ηλεκτρομαγνητικό πεδίο κατά τη λειτουργία του. Το πεδίο αυτό, υπό ορισμένες συνθήκες, μπορεί να προκαλέσει παρεμβολές σε ενεργά ή παθητικά ιατρικά εμφυτεύματα. Προκειμένου να μειωθεί ο κίνδυνος παθήσεων που μπορεί να προκαλέσουν τραυματισμό ή θάνατο, συνιστούμε στα άτομα με ιατρικά εμφυτεύματα να συμβουλευτούν το θεράποντα ιατρό τους και τον κατασκευαστή του ιατρικού εμφυτεύματος, πριν να θέσουν το προϊόν σε λειτουργία.
- Οι πληροφορίες στο παρόν εγχειρίδιο χρήσης δεν υποκαθιστούν ποτέ τις επαγγελματικές ικανότητες και την εμπειρία. Εάν βρεθείτε σε κατάσταση που να μην αισθάνεστε ασφαλή, σταματήστε και αναζητήστε συμβουλές από ειδικό. Επικοινωνήστε με τον αντιπρόσωπο σέρβις ή έναν έμπειρο χρήστη αλυσοπρίονου. Μην επιχειρήσετε να εκτελέσετε μια εργασία εάν δεν αισθάνεστε βέβαιοι!

Οδηγίες ασφαλείας για τη λειτουργία



ΠΡΟΕΙΔΟΠΟΙΗΣΗ: Προτού χρησιμοποιήσετε το προϊόν, διαβάστε τις παρακάτω προειδοποιητικές οδηγίες.

- Αυτό το αλυσοπρίονο με πάνω χειρολαβή είναι σχεδιασμένο ειδικά για κοπή ξύλου και περιποίηση δέντρων. Λόγω της ειδικής σχεδίασης και των μικρών διαστάσεων των χειρολαβών (οι χειρολαβές απέχουν ελάχιστα μεταξύ τους), υπάρχει αυξημένος κίνδυνος

απώλειας του ελέγχου. Γι' αυτό το λόγο, αυτά τα ειδικά αλυσσπρίονα θα πρέπει να χρησιμοποιούνται για εργασίες σε δέντρα μόνο από άτομα που έχουν εκπαιδευτεί κατάλληλα σε ειδικές τεχνικές κοπής και χειρισμού αντίστοιχων μηχανημάτων και χρησιμοποιούν τον ενδεδειγμένο προστατευτικό εξοπλισμό (κάδο ανύψωσης προσωπικού, σχοινιά, εξάρτυση ασφαλείας). Συνιστάται η χρήση συμβατικών αλυσσπρίονων (με μεγαλύτερο διάστημα μεταξύ των χειρολαβών) για όλες τις υπόλοιπες χορτοκοπτικές εργασίες που εκτελούνται επί του εδάφους.

- Για την εκτέλεση εργασιών επάνω σε δέντρα, απαιτείται η χρήση ειδικών τεχνικών κοπής και χειρισμού, οι οποίες θα πρέπει να χρησιμοποιούνται υπό επίβλεψη προκειμένου να μειώνεται ο αυξημένος κίνδυνος τραυματισμού. Μην εργάζεστε ποτέ επάνω σε δέντρο εάν δεν διαθέτετε την κατάλληλη εξειδικευμένη και επαγγελματική κατάρτιση για την εκτέλεση τέτοιων εργασιών, συμπεριλαμβανομένης της εκπαίδευσης για τη χρήση εξοπλισμού ασφαλείας και αναρρίχησης, όπως εξαρτήσεις, σχοινιά, ζώνες, ειδικά υποδήματα αναρρίχησης, γάντζοι, κρίκοι ασφαλείας κ.λπ.
- Μην επιχειρείτε ποτέ να πιάσετε κομμάτια που πέφτουν. Μην εκτελείτε ποτέ κοπή σε δέντρα όταν συγκρατείστε με ένα μόνο σχοινί. Χρησιμοποιείτε πάντα δύο σχοινιά συγκράτησης.
- Κατά τη διάρκεια κρίσιμων εργασιών υλοτομίας, θα πρέπει να ανασκώνετε αμέσως τα προστατευτικά ακοής μετά την ολοκλήρωση της κοπής, ώστε να ακούτε ήχους και προειδοποιητικά σήματα.
- Πρωτοί χρησιμοποιήσετε αυτό το προϊόν, πρέπει να κατανοήσετε τις επιπτώσεις του κλωστήματος (τρίγματος) και τους τρόπους με τους οποίους μπορείτε να το αποφύγετε. Για οδηγίες, ανατρέξτε στην ενότητα *Πληροφορίες για το κλώστημα στη σελίδα 44*.
- Μην χρησιμοποιείτε ποτέ το προϊόν εάν παρουσιάζει πρόβλημα. Εκτελείτε όλους τους ελέγχους ασφαλείας και τηρείτε τις οδηγίες συντήρησης και επισκευής που αναφέρονται στο παρόν εγχειρίδιο. Μερικά μέτρα συντήρησης και επισκευής πρέπει να εκτελούνται από εκπαιδευμένο και ειδικευμένο προσωπικό. Για οδηγίες, ανατρέξτε στην ενότητα *Συντήρηση στη σελίδα 50*.
- Μην χρησιμοποιείτε ποτέ το προϊόν, εάν υπάρχει ορατή ζημιά στο καπάκι του μπουζί και στο καλώδιο ηλεκτρονικής ανάφλεξης. Υπάρχει κίνδυνος σπινθηρισμού, ο οποίος μπορεί να προκαλέσει πυρκαγιά.
- Μην χρησιμοποιείτε ποτέ το προϊόν εάν είστε κουρασμένοι, υπό την επίρρεια αλκοόλ ή ναρκωτικών, φαρμακευτικής αγωγής ή άλλων ουσιών που μπορεί να επηρεάσουν την όραση, την εγρήγορση, το συντονισμό ή την κρίση σας.
- Μην χρησιμοποιείτε το προϊόν όταν επικρατούν άσχημες καιρικές συνθήκες, όπως πυκνή ομίχλη, δυνατή βροχή, ισχυροί άνεμοι, έντονο ψύχος κ.λπ. Η εργασία με άσχημες καιρικές συνθήκες είναι κουραστική και συχνά επιφέρει πρόσθετους

κινδύνους, όπως παγωμένο έδαφος, μη αναμενόμενη κατεύθυνση ρίψης κ.λπ.

- Ο κίνδυνος κλωστήματος αυξάνεται, εάν χρησιμοποιηθεί ελαττωματικός εξοπλισμός κοπής ή εσφαλμένος συνδυασμός λάμας και αλυσίδας πριονιού! Χρησιμοποιείτε μόνο τους συνιστώμενους συνδυασμούς λάμας και αλυσίδας πριονιού και ακολουθείτε τις οδηγίες ακονίσματος. Για οδηγίες, ανατρέξτε στην ενότητα *Αξεσουάρ στη σελίδα 64*.
- Μην εκκινείτε ποτέ ένα προϊόν, εάν δεν έχει γίνει σωστή τοποθέτηση της λάμας οδήγησης, της αλυσίδας του πριονιού και όλων των καλυμμάτων. Για οδηγίες, ανατρέξτε στην ενότητα *Εισαγωγή στη σελίδα 41*. Εάν η λάμα οδήγησης και η αλυσίδα του πριονιού δεν έχουν συνδεθεί στο προϊόν, μπορεί να χαλαρώσει ο συμπλέκτης και να προκαλέσει σοβαρό τραυματισμό.

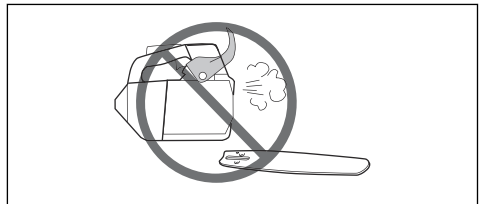

- Μην εκκινείτε ποτέ το προϊόν σε κλειστούς χώρους. Οι αναθυμιάσεις της εξάτμισης μπορεί να είναι επικίνδυνες σε περίπτωση εισπνοής.
- Πρέπει να παρακολουθείτε τον περιβάλλοντα χώρο και να βεβαιώνετε ότι δεν υπάρχουν άνθρωποι ή ζώα που μπορεί να έρθουν σε επαφή με το προϊόν ή να επηρεάσουν τον τρόπο που το ελέγχετε.



- Η έλλειψη συγκέντρωσης μπορεί να οδηγήσει σε κλώστημα (τρίγμα), εάν η περιοχή κλωστήματος της λάμας ακουμπήσει κατά λάθος σε κάποιο κλαδί, κοντινό δέντρο ή άλλο αντικείμενο.
- Μην χρησιμοποιείτε ποτέ ένα αλυσσπρίονο κρατώντας το με το ένα χέρι. Δεν μπορείτε να ελέγξετε με ασφάλεια ένα αλυσσπρίονο με το ένα χέρι. Μπορεί να κοπείτε. Φροντίστε πάντα τη λαβή σας να είναι ασφαλή και σταθερή με τις δύο παλάμες σας γύρω από τις χειρολαβές.
- Κρατάτε πάντα γερά το αλυσσπρίονο με το δεξιό σας χέρι στην πάνω χειρολαβή και το αριστερό σας χέρι στην μπροστινή χειρολαβή. Τυλίξτε τα δάχτυλα

και τους αντίχειρές σας γύρω από τις χειρολαβές. Θα πρέπει να χρησιμοποιείτε αυτόν τον τρόπο λαβής είτε είστε δεξιόχειρας είτε αριστερόχειρας. Η συγκεκριμένη λαβή ελαχιστοποιεί την πιθανότητα τινάγματος (κλωστήματος) και σας επιτρέπει να διατηρείτε τον έλεγχο του αλυσοπριονιού. Μην αφήνετε τις χειρολαβές!



- Μην χρησιμοποιείτε ποτέ το αλυσοπρίονο ψηλότερα από τον ώμο σας.

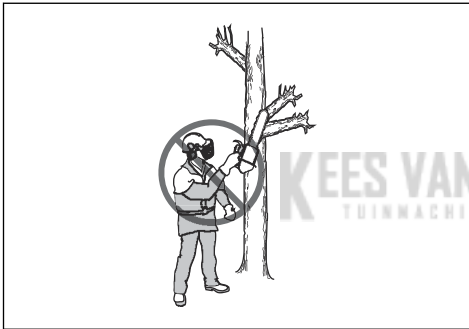

- Μην χρησιμοποιείτε το προϊόν σε περιστάσεις όπου δεν μπορείτε να ζητήσετε βοήθεια σε περίπτωση ατυχήματος.
- Ορισμένες φορές κολλούν ροκανίδια στο κάλυμμα του συμπλέκτη και προκαλούν εμπλοκή της αλυσίδας του πριονιού. Σβήνετε πάντα τον κινητήρα προτού ξεκινήσετε τη διαδικασία καθαρισμού.
- Σε περίπτωση εμπλοκής της αλυσίδας του πριονιού κατά την κοπή: Σβήστε τον κινητήρα!
- Σε περίπτωση λειτουργίας του κινητήρα σε περιορισμένο ή ανεπαρκώς αεριζόμενο χώρο, μπορεί να προκληθεί θάνατος λόγω δηλητηρίασης από μονοξείδιο του άνθρακα.
- Οι αναθυμιάσεις της εξάτμισης από τον κινητήρα είναι καυτές και μπορεί να περιέχουν σπινθήρες ικανούς να προκαλέσουν πυρκαγιά. Μην θέτετε το προϊόν σε λειτουργία σε εσωτερικό χώρο ή κοντά σε εύφλεκτα υλικά.
- Χρησιμοποιείτε το φρένο αλυσίδας ως φρένο στάθμευσης κατά την εκκίνηση του προϊόντος και κατά τη μετακίνηση σε μικρές αποστάσεις. Μεταφέρετε πάντα το προϊόν από την μπροστινή

λαβή. Έτσι μειώνεται ο κίνδυνος να χτυπήσει η αλυσίδα πριονιού εσάς ή κάποιο άτομο που βρίσκεται κοντά σας.

- Η υπερέκθεση σε κραδασμούς μπορεί να προκαλέσει βλάβη στο κυκλοφορικό ή νευρικό σύστημα σε άτομα με βεβαρημένο κυκλοφορικό. Εάν αισθανθείτε συμπτώματα υπερέκθεσης σε κραδασμούς, επικοινωνήστε με το γιατρό σας. Παραδείγματα τέτοιων συμπτωμάτων είναι το μούδιασμα, η απώλεια αίσθησης, οι σουβλιές, ο πόνος, η μυϊκή ατονία και η αλλαγή στο χρώμα ή την κατάσταση του δέρματος. Τα συμπτώματα αυτά συνήθως εμφανίζονται στα δάχτυλα, τις παλάμες ή τους καρπούς. Τα συμπτώματα αυτά μπορεί να γίνουν εντονότερα σε χαμηλές θερμοκρασίες.
- Δεν είναι δυνατό να καλυφθούν όλες οι περιπτώσεις που μπορεί να συναντήσετε κατά τη χρήση αλυσοπριονιού. Πρέπει πάντα να είστε προσεκτικοί και να χρησιμοποιείτε την κοινή λογική. Αποφεύγετε καταστάσεις τις οποίες θεωρείτε πέραν των δυνατοτήτων σας. Εάν δεν αισθάνεστε σίγουροι για τις διαδικασίες χειρισμού, αφού διαβάσετε αυτές τις οδηγίες, θα πρέπει να συμβουλευτείτε κάποιον ειδικό πριν συνεχίσετε. Εάν έχετε οποιαδήποτε ερώτηση σχετικά με τη χρήση του αλυσοπριονιού, μην διστάσετε να επικοινωνήσετε με τον αντιπρόσωπο ή με την Husqvarna. Είμαστε πρόθυμοι να σας εξυπηρετήσουμε και να σας δώσουμε συμβουλές και βοήθεια για την αποτελεσματική και ασφαλή χρήση του αλυσοπριονιού σας. Παρακολουθήστε ένα εκπαιδευτικό μάθημα για τη χρήση του αλυσοπριονιού, εάν είναι εφικτό. Πληροφορίες σχετικά με το εκπαιδευτικό υλικό και τα μαθήματα που είναι διαθέσιμα μπορείτε να βρείτε στον αντιπρόσωπο, τη σχολή δασοκομίας ή την τοπική βιβλιοθήκη.

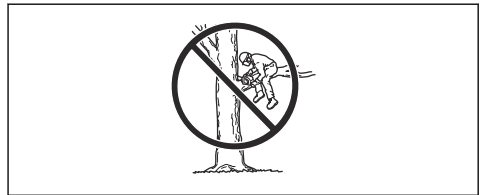

Προσωπικός εξοπλισμός προστασίας



ΠΡΟΕΙΔΟΠΟΙΗΣΗ: Προτού χρησιμοποιήσετε το προϊόν, διαβάστε τις παρακάτω προειδοποιητικές οδηγίες.



- Πρέπει να κάνετε τακτικά έλεγχο των συσκευών ασφαλείας. Ανατρέξτε στην ενότητα *Συντήρηση και έλεγχοι των συσκευών ασφαλείας του προϊόντος στη σελίδα 51*.
- Αν οι συσκευές ασφαλείας είναι ελαττωματικές, απευθυνθείτε στον αντιπρόσωπο σέρβις της Husqvarna.

Φρένο αλυσίδας και προφυλακτήρας μπροστινού χεριού

Το προϊόν σας διαθέτει ένα φρένο αλυσίδας που σταματά την αλυσίδα πριονιού σε περίπτωση κλωστήματος. Το φρένο αλυσίδας μειώνει τον κίνδυνο ατυχημάτων, αλλά μόνο εσείς μπορείτε να τα αποτρέψετε.

Το φρένο αλυσίδας (A) ενεργοποιείται χειροκίνητα με το αριστερό σας χέρι ή αυτόματα από τον αδρανειακό μηχανισμό απασφάλισης. Πιέστε τον προφυλακτήρα μπροστινού χεριού (B) προς τα εμπρός για να ενεργοποιήσετε το φρένο αλυσίδας χειροκίνητα.

- Τα περισσότερα ατυχήματα προκύπτουν όταν η αλυσίδα πριονιού έρχεται σε επαφή με το χειριστή. Πρέπει να χρησιμοποιείτε εγκεκριμένο προσωπικό εξοπλισμό προστασίας όταν εργάζεστε. Ο προσωπικός εξοπλισμός προστασίας δεν παρέχει πλήρη προστασία από τραυματισμούς, ωστόσο μειώνει τη σοβαρότητά τους σε περίπτωση ατυχήματος. Για συστάσεις σχετικά με τον εξοπλισμό που μπορείτε να χρησιμοποιήσετε, απευθυνθείτε στον αντιπρόσωπο σέρβις.
- Τα ρούχα σας πρέπει να είναι εφαρμοστά αλλά δεν πρέπει να περιορίζουν τις κινήσεις σας. Ελέγχετε τακτικά την κατάσταση του προσωπικού εξοπλισμού προστασίας σας.
- Να χρησιμοποιείτε εγκεκριμένο κράνος προστασίας.
- Χρησιμοποιήστε εγκεκριμένα προστατευτικά ακοής. Η μακροχρόνια έκθεση στο θόρυβο μπορεί να προκαλέσει μόνιμη βλάβη της ακοής.
- Φοράτε προστατευτικά γυαλιά ή προστατευτικό γέισο προσώπου, για να μειώσετε τον κίνδυνο τραυματισμού από αντικείμενα που μπορεί να εκτοξευθούν. Το προϊόν μπορεί να εκτοξεύσει αντικείμενα, όπως ροκανίδια, μικρά κομμάτια ξύλου κ.λπ., με μεγάλη δύναμη. Αυτό μπορεί να προκαλέσει σοβαρό τραυματισμό, ιδιαίτερα στα μάτια.
- Να χρησιμοποιείτε γάντια για προστασία από αλυσοπρίονα.
- Να χρησιμοποιείτε παντελόνι για προστασία από αλυσοπρίονα.
- Να χρησιμοποιείτε μπότες για προστασία από αλυσοπρίονα με ενίσχυση στα δάχτυλα και αντιολισθητική σόλα.
- Πρέπει πάντα να έχετε μαζί σας ένα κουτί πρώτων βοηθειών.
- Κίνδυνος σπινθήρων. Για να εμποδίσετε την εκδήλωση δασικών πυρκαγιών, πρέπει πάντα να έχετε κοντά σας εργαλεία πυρόσβεσης και ένα φτυάρι.

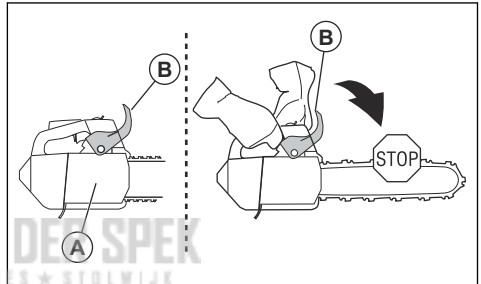

Τραβήξτε τον προφυλακτήρα μπροστινού χεριού προς τα πίσω, για να απενεργοποιηθεί το φρένο της αλυσίδας.

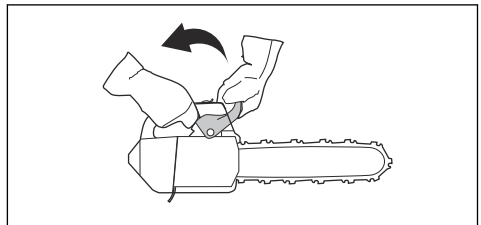

Ασφάλεια σκανδάλης γκαζιού

Η ασφάλεια της σκανδάλης γκαζιού εμποδίζει την ακούσια λειτουργία της σκανδάλης γκαζιού. Εάν τοποθετήσετε το χέρι σας γύρω από τη λαβή και πατήσετε την ασφάλεια της σκανδάλης γκαζιού (A), η σκανδάλη γκαζιού απελευθερώνεται (B). Εάν απελευθερώσετε τη λαβή, η σκανδάλη γκαζιού και η ασφάλεια της σκανδάλης γκαζιού επανέρχονται στην

Συσκευές ασφαλείας στο προϊόν



ΠΡΟΕΙΔΟΠΟΙΗΣΗ: Προτού χρησιμοποιήσετε το προϊόν, διαβάστε τις παρακάτω προειδοποιητικές οδηγίες.

- Μην χρησιμοποιείτε ποτέ το προϊόν, αν υπάρχουν ελαττωματικές συσκευές ασφαλείας.

αρχική τους θέση. Αυτή η λειτουργία κλειδώνει τη σκανδάλη γκαζιού στο ρελαντί.

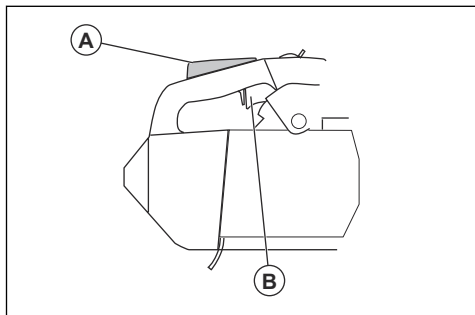

Συγκρατητής αλυσίδας

Ο συγκρατητής αλυσίδας συγκρατεί την αλυσίδα του πριονιού, εάν κοπεί ή εκτροχιαστεί. Το σωστό τέντωμα της αλυσίδας του πριονιού και η σωστή συντήρηση της αλυσίδας και της λάμας οδήγησης μειώνουν τον κίνδυνο ατυχημάτων.

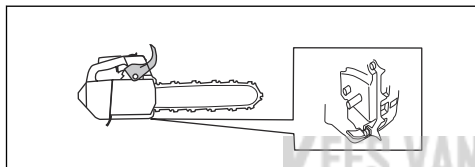

Σύστημα απόσβεσης κραδασμών

Το σύστημα απόσβεσης κραδασμών μειώνει τους κραδασμούς στις λαβές. Οι μονάδες απόσβεσης κραδασμών λειτουργούν ως διαχωριστικό ανάμεσα στο κυρίως σώμα του προϊόντος και τη μονάδα της λαβής.

Για πληροφορίες σχετικά με το σημείο στο οποίο βρίσκεται το σύστημα απόσβεσης κραδασμών στο δικό σας προϊόν, ανατρέξτε στην ενότητα *Επισκόπηση προϊόντος στη σελίδα 33*.

Διακόπτης εκκίνησης/διακοπής λειτουργίας

Χρησιμοποιήστε το διακόπτη εκκίνησης/διακοπής λειτουργίας για να σβήσετε τον κινητήρα.

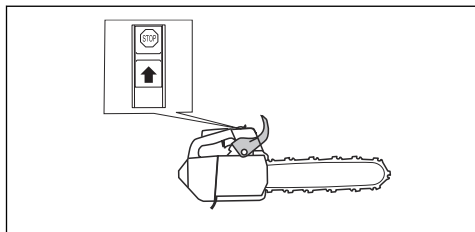

Εξάτμιση (σιγαστήρας)



ΠΡΟΕΙΔΟΠΟΙΗΣΗ: Η εξάτμιση (σιγαστήρας) θερμαίνεται πολύ κατά τη διάρκεια της λειτουργίας/μετά από τη λειτουργία, καθώς και κατά τη λειτουργία στο ρελαντί. Υπάρχει κίνδυνος πυρκαγιάς, ιδιαίτερα όταν χρησιμοποιείτε το προϊόν κοντά σε εύφλεκτα υλικά ή/και αναθυμιάσεις.



ΠΡΟΕΙΔΟΠΟΙΗΣΗ: Μην χρησιμοποιείτε ποτέ το προϊόν χωρίς την εξάτμιση (σιγαστήρας) ή όταν υπάρχει βλάβη στην εξάτμιση. Αν η εξάτμιση (σιγαστήρας) παρουσιάζει βλάβη, αυξάνεται το επίπεδο θορύβου και ο κίνδυνος φωτιάς. Φροντίστε να έχετε κοντά εργαλεία πυρόσβεσης. Μην χρησιμοποιείτε ένα προϊόν χωρίς, ή με σπασμένη, σίτα συγκράτησης των σπινθηρών, εάν πρέπει να υπάρχει μια σίτα συγκράτησης των σπινθηρών στην περιοχή σας.

Η εξάτμιση (σιγαστήρας) διατηρεί τα επίπεδα θορύβου στο ελάχιστο και κατευθύνει τις αναθυμιάσεις της εξάτμισης μακριά από τον χειριστή. Σε περιοχές με θερμό και υγρό κλίμα, υπάρχει υψηλός κίνδυνος φωτιάς. Τηρείτε τους τοπικούς κανονισμούς και τις οδηγίες συντήρησης.

Ασφάλεια καυσίμου



ΠΡΟΕΙΔΟΠΟΙΗΣΗ: Προτού χρησιμοποιήσετε το προϊόν, διαβάστε τις παρακάτω προειδοποιητικές οδηγίες.

- Βεβαιωθείτε ότι υπάρχει επαρκής εξαερισμός κατά τον ανεφοδιασμό ή την ανάμιξη καυσίμου (βενζίνη και λάδι για δίχρονους κινητήρες).
- Τα καύσιμα και οι αναθυμιάσεις καυσίμων είναι ιδιαίτερα εύφλεκτα και μπορούν να προκαλέσουν σοβαρό τραυματισμό σε περίπτωση εισπνοής ή επαφής με το δέρμα. Για αυτό το λόγο, να είστε προσεκτικοί κατά το χειρισμό καυσίμων και να βεβαιώνετε ότι υπάρχει επαρκής εξαερισμός.
- Πρέπει να είστε προσεκτικοί όταν χειρίζετε καύσιμα και λάδι αλυσίδας. Πρέπει να γνωρίζετε τους κινδύνους φωτιάς, έκρηξης και τους κινδύνους που σχετίζονται με την εισπνοή.
- Μην καπνίζετε και μην τοποθετείτε καυτά αντικείμενα κοντά σε καύσιμα.
- Σβήνετε πάντα τον κινητήρα και αφήνετέ τον να κρυώσει για λίγα λεπτά πριν από τον ανεφοδιασμό.
- Κατά τον ανεφοδιασμό, ανοίγετε την τάπα καυσίμου αργά ώστε η πίεση να εκτονώνεται σταδιακά.
- Μετά τον ανεφοδιασμό, πρέπει να σφίγγετε προσεκτικά την τάπα καυσίμου.

- Μην ανεφοδιάζετε ποτέ το προϊόν ενώ ο κινητήρας είναι σε λειτουργία.
- Πρωτού ξεκινήσετε, πρέπει πάντα να απομακρύνετε το προϊόν τουλάχιστον κατά 3 m (10 ft) από το σημείο και την πηγή ανεφοδιασμού.

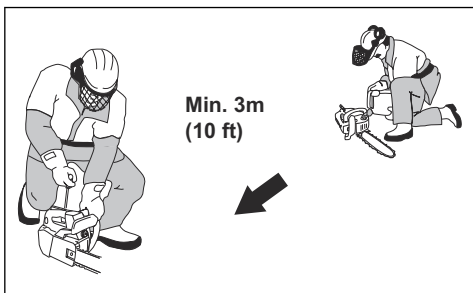

Μετά τον ανεφοδιασμό, υπάρχουν ορισμένες περιστάσεις στις οποίες δεν πρέπει ποτέ να εκκινείτε το προϊόν:

- Εάν έχει χυθεί καύσιμο ή λάδι αλυσίδας πάνω στο προϊόν. Σκουπίστε τις σταγόνες και αφήστε το καύσιμο που απομένει να εξατμιστεί.
- Εάν έχει χυθεί καύσιμο επάνω σας ή στα ρούχα σας. Αλλάξτε ρούχα και πλύνετε τα μέρη του σώματός σας που έχουν έρθει σε επαφή με το καύσιμο. Χρησιμοποιήστε σαπούνι και νερό.
- Εάν υπάρχει διαρροή καυσίμου από το προϊόν. Ελέγχετε τακτικά για διαρροές από το ντεπόζιτο καυσίμου, την τάπα καυσίμου και τις σωληνώσεις καυσίμου.

Οδηγίες ασφαλείας για τη συντήρηση



ΠΡΟΕΙΔΟΠΟΙΗΣΗ: Πρωτού εκτελέσετε εργασίες συντήρησης στο προϊόν, διαβάστε τις παρακάτω προειδοποιητικές οδηγίες.

- Πρέπει να εκτελείτε μόνο τη συντήρηση και το σέρβις που περιγράφονται σε αυτό το εγχειρίδιο χρήσης. Όλες οι υπόλοιπες εργασίες σέρβις και επισκευών πρέπει να ανατίθενται σε επαγγελματικό προσωπικό για το σέρβις.
- Φροντίστε να εκτελείτε τακτικά τους ελέγχους ασφαλείας και τη συντήρηση και να ακολουθείτε τις οδηγίες για το σέρβις που παρέχονται στο παρόν εγχειρίδιο. Η τακτική συντήρηση αυξάνει τη διάρκεια ζωής του προϊόντος και μειώνει τον κίνδυνο ατυχημάτων. Για οδηγίες, ανατρέξτε στην ενότητα *Συντήρηση στη σελίδα 50*.
- Αν τα αποτελέσματα των ελέγχων ασφαλείας που περιγράφονται σε αυτό το εγχειρίδιο χρήσης δεν είναι τα εγκεκριμένα, απευθυνθείτε στον αντιπρόσωπο σέρβις. Εγγυώμαστε ότι υπάρχει δυνατότητα επαγγελματικής επισκευής και σέρβις για το προϊόν σας.

Οδηγίες ασφαλείας για τον εξοπλισμό κοπής



ΠΡΟΕΙΔΟΠΟΙΗΣΗ: Πρωτού χρησιμοποιήσετε το προϊόν, διαβάστε τις παρακάτω προειδοποιητικές οδηγίες.

- Χρησιμοποιείτε μόνο τους εγκεκριμένους συνδυασμούς λάμας οδήγησης/αλυσίδας πριονιού και εξοπλισμού ακονίσματος. Για οδηγίες, ανατρέξτε στην ενότητα *Αξεσουάρ στη σελίδα 64*.
- Όταν χρησιμοποιείτε ή εκτελείτε εργασίες συντήρησης στην αλυσίδα του πριονιού, πρέπει να φοράτε προστατευτικά γάντια. Μια αλυσίδα πριονιού που δεν κινείται μπορεί επίσης να προκαλέσει τραυματισμούς.
- Διατηρείτε τα κοπτικά δόντια σωστά ακονισμένα. Φροντίστε να ακολουθείτε τις οδηγίες και να χρησιμοποιείτε τον συνιστώμενο οδηγό ακονίσματος. Μια αλυσίδα πριονιού που έχει υποστεί ζημιά ή δεν είναι σωστά ακονισμένη αυξάνει τον κίνδυνο ατυχημάτων.

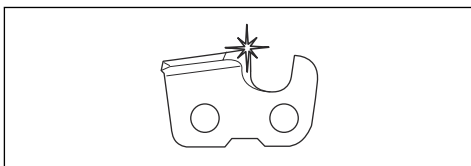

- Διατηρείτε τη σωστή ρύθμιση του μετρητή βάθους. Φροντίστε να ακολουθείτε τις οδηγίες και να χρησιμοποιείτε τη συνιστώμενη ρύθμιση του μετρητή βάθους. Μια πολύ μεγάλη ρύθμιση του μετρητή βάθους αυξάνει τον κίνδυνο κλωστήματος.

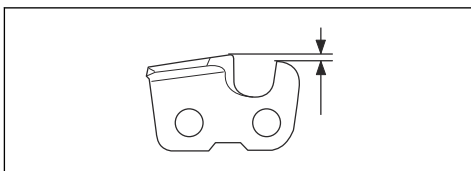

- Βεβαιωθείτε ότι η αλυσίδα του πριονιού έχει τη σωστή τάνυση. Αν η αλυσίδα του πριονιού δεν είναι καλά σφιγμένη πάνω στη λάμα οδήγησης, μπορεί να εκτροχιαστεί. Εάν το τέντωμα της αλυσίδας του πριονιού δεν είναι σωστό, αυξάνεται η φθορά στη λάμα οδήγησης, στην αλυσίδα και στον οδοντωτό τροχό μετάδοσης κίνησης. Ανατρέξτε στην ενότητα *Ρύθμιση τέντωματος της αλυσίδας του πριονιού στη σελίδα 58*.

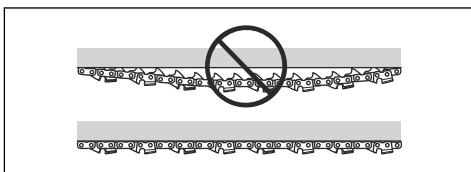

- Πραγματοποιείτε τακτικά συντήρηση του εξοπλισμού κοπής και λιπάνετε τον σωστά. Εάν η αλυσίδα του

πριονιού δεν λιπαίνεται σωστά, αυξάνεται ο κίνδυνος φθοράς της λάμας οδήγησης, της αλυσίδας και του οδοντωτού τροχού μετάδοσης κίνησης.

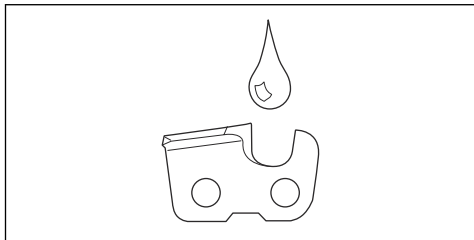

Συναρμολόγηση

Εισαγωγή



ΠΡΟΕΙΔΟΠΟΙΗΣΗ: Προτού συναρμολογήσετε το προϊόν, διαβάστε και κατανοήστε το κεφάλαιο για την ασφάλεια.

Συναρμολόγηση της λάμας και της αλυσίδας πριονιού

1. Απενεργοποιήστε το φρένο αλυσίδας.
2. Χαλαρώστε το παξιμάδι της λάμας και αφαιρέστε το κάλυμμα του συμπλέκτη.

Περιεχόμενα Αν το κάλυμμα του συμπλέκτη δεν αφαιρείται εύκολα, σφίξτε το παξιμάδι της λάμας, ενεργοποιήστε το φρένο της αλυσίδας και απασφαλίστε το. Αν η απασφάλιση γίνει σωστά, ακούγεται ένα "κλικ".

3. Τοποθετήστε τη λάμα οδήγησης πάνω στο μπουζόνι της λάμας. Σπρώξτε τη λάμα οδήγησης τέρμα προς τα πίσω.
4. Τοποθετήστε σωστά την αλυσίδα πριονιού γύρω από τον οδοντωτό τροχό μετάδοσης κίνησης και περάστε την μέσα από το αυλάκι της λάμας οδήγησης.



ΠΡΟΕΙΔΟΠΟΙΗΣΗ: Κατά τη συναρμολόγηση της αλυσίδας του πριονιού πρέπει πάντα να φοράτε προστατευτικά γάντια.

5. Βεβαιωθείτε ότι τα άκρα των κοπτικών εργαλείων είναι στραμμένα προς τα εμπρός στο πάνω άκρο της λάμας οδήγησης.

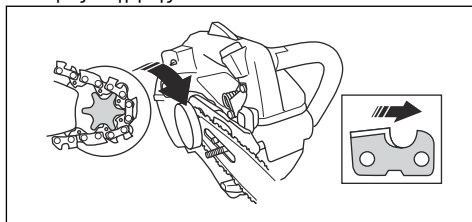

6. Ευθυγραμμίστε την οπή στη λάμα οδήγησης με τον πείρο ρύθμισης της αλυσίδας και τοποθετήστε το κάλυμμα του συμπλέκτη.

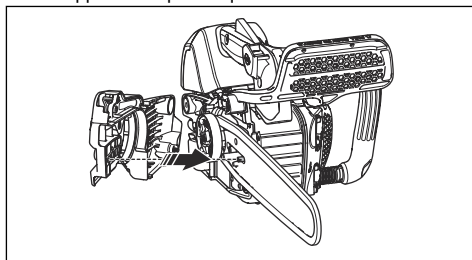

7. Σφίξτε με τα δάκτυλα το παξιμάδι της λάμας.
8. Σφίξτε την αλυσίδα πριονιού. Ανατρέξτε στην ενότητα *Ρύθμιση τεντώματος της αλυσίδας του πριονιού στη σελίδα 58* για οδηγίες.
9. Σφίξτε τα παξιμάδια της λάμας.
10. Τοποθέτηση οδοντωτού προφυλακτήρα

Για την τοποθέτηση οδοντωτού προφυλακτήρα, επικοινωνήστε με τον αντιπρόσωπο σέρβις.

Περιεχόμενα Ορισμένα μοντέλα διαθέτουν μόνο ένα παξιμάδι λάμας.

Λειτουργία

Εισαγωγή



ΠΡΟΕΙΔΟΠΟΙΗΣΗ: Προτού χρησιμοποιήσετε το προϊόν, διαβάστε και κατανοήστε το κεφάλαιο για την ασφάλεια.

Έλεγχος λειτουργίας πριν από τη χρήση του προϊόντος

1. Βεβαιωθείτε ότι το φρένο της αλυσίδας λειτουργεί σωστά και δεν έχει υποστεί ζημιά.
2. Βεβαιωθείτε ότι η ασφάλεια της σκανδάλης γκαζιού λειτουργεί σωστά και δεν έχει υποστεί ζημιά.
3. Βεβαιωθείτε ότι ο διακόπτης εκκίνησης/διακοπής λειτουργίας λειτουργεί σωστά και δεν έχει υποστεί ζημιά.
4. Βεβαιωθείτε ότι δεν υπάρχει λάδι πάνω στις χειρολαβές.
5. Βεβαιωθείτε ότι το σύστημα απόσβεσης κραδασμών λειτουργεί σωστά και δεν έχει υποστεί ζημιά.
6. Βεβαιωθείτε ότι η εξάτμιση (σιγαστήρας) λειτουργεί σωστά και δεν έχει υποστεί ζημιά.
7. Βεβαιωθείτε ότι όλα τα εξαρτήματα έχουν στερεωθεί σωστά, ότι δεν έχουν υποστεί ζημιά και ότι δεν λείπουν.
8. Βεβαιωθείτε ότι ο συγκρατητής αλυσίδας έχει στερεωθεί σωστά.
9. Βεβαιωθείτε ότι το τέντωμα της αλυσίδας του πριονιού είναι σωστό.

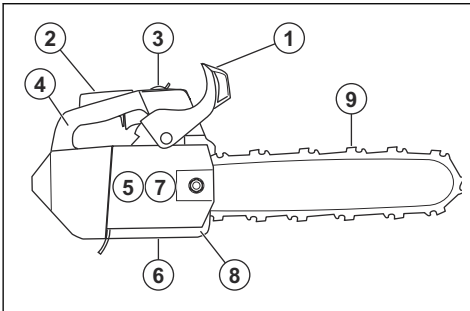

Καύσιμο

Αυτό το προϊόν διαθέτει δίχρονο κινητήρα.



ΠΡΟΣΟΧΗ: Τα καύσιμα εσφαλμένου τύπου μπορεί να προκαλέσουν ζημιά στον κινητήρα. Χρησιμοποιήστε μείγμα βενζίνης και λαδιού για δίχρονους κινητήρες.

Προαναμεμιγμένο καύσιμο

- Για βέλτιστη απόδοση και παράταση της διάρκειας ζωής του κινητήρα, χρησιμοποιήστε προαναμεμιγμένο αλκυλιωμένο καύσιμο της Husqvarna. Αυτό το καύσιμο περιέχει λιγότερα επιβλαβή χημικά σε σύγκριση με τα κανονικά καύσιμα, με αποτέλεσμα να μειώνονται οι επιβλαβείς αναθυμιάσεις της εξάτμισης. Η ποσότητα των καταλοίπων της καύσης είναι χαμηλότερη με αυτό το καύσιμο, το οποίο προστατεύει τα εξαρτήματα του κινητήρα και τα διατηρεί πιο καθαρά.

Ανάμειξη του καυσίμου

Βενζίνη

- Χρησιμοποιήστε αμόλυβδη βενζίνη καλής ποιότητας με μέγιστο ποσοστό αιθανόλης 10%.



ΠΡΟΣΟΧΗ: Μην χρησιμοποιείτε βενζίνη με αριθμό οκτανίων κάτω από 90 RON/87 AKI. Η χρήση βενζίνης χαμηλότερου αριθμού οκτανίων μπορεί να προκαλέσει κτύπο ("πειράκια") και ζημιά στον κινητήρα.

Λάδι για δίχρονους κινητήρες

- Για καλύτερα αποτελέσματα και υψηλότερη απόδοση, χρησιμοποιήστε λάδι Husqvarna για δίχρονους κινητήρες.
- Εάν το λάδι για δίχρονους κινητήρες της Husqvarna δεν είναι διαθέσιμο, χρησιμοποιήστε διαφορετικό λάδι καλής ποιότητας για αερόψυκτους κινητήρες. Για την επιλογή του σωστού λαδιού, απευθυνθείτε στον αντιπρόσωπο σέρβις.



ΠΡΟΣΟΧΗ: Μην χρησιμοποιείτε λάδι για δίχρονους υδρόψυκτους εξωλέμβιους κινητήρες, το οποίο αναφέρεται επίσης ως λάδι για εξωλέμβιες. Μην χρησιμοποιείτε λάδι για τετράχρονους κινητήρες.

Για να αναμίξετε βενζίνη και λάδι για δίχρονους κινητήρες

Βενζίνη, λίτρα	Λάδι για δίχρο- νους κινητή- ρες, λίτρα
	2% (50:1)
5	0,10
10	0,20

15	0,30
20	0,40



ΠΡΟΣΟΧΗ: Μικρά λάθη μπορεί να επηρεάσουν δραστικά την αναλογία του μείγματος κατά τη ανάμιξη μικρών ποσοτήτων καυσίμου. Μετρήστε προσεκτικά την ποσότητα του λαδιού και βεβαιωθείτε ότι το μείγμα που προκύπτει είναι σωστό.

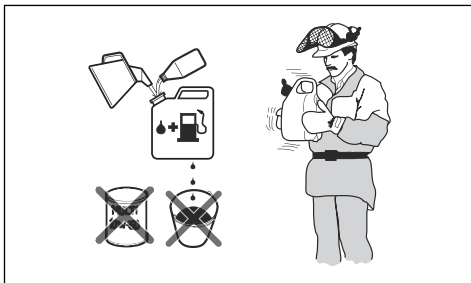

1. Ρίξτε σε ένα καθαρό δοχείο για καύσιμα τη μισή ποσότητα της βενζίνης.
2. Προσθέστε ολόκληρη την ποσότητα λαδιού.
3. Ανακινήστε το μίγμα καυσίμου.
4. Προσθέστε στο δοχείο την υπόλοιπη ποσότητα της βενζίνης.
5. Ανακινήστε προσεκτικά το μείγμα καυσίμου.



ΠΡΟΣΟΧΗ: Μην αναμιγνύετε καύσιμα για περισσότερο από 1 μήνα κάθε φορά.

Γέμισμα ντεπόζιτου καυσίμου



ΠΡΟΕΙΔΟΠΟΙΗΣΗ: Ακολουθήστε την παρακάτω διαδικασία για την ασφάλειά σας.

1. Σταματήστε τον κινητήρα και αφήστε τον να κρυώσει.
2. Καθαρίστε την περιοχή γύρω από την τάπα του ντεπόζιτου καυσίμου.

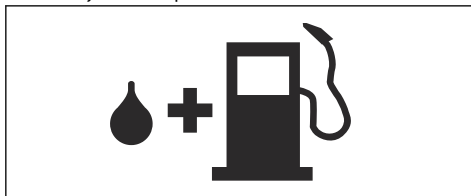

3. Ανακινήστε το δοχείο και βεβαιωθείτε ότι το καύσιμο έχει αναμιχθεί πλήρως.

4. Αφαιρέστε αργά την τάπα του ντεπόζιτου καυσίμου για να εκτονώσετε την πίεση.
5. Γεμίστε το ντεπόζιτο καυσίμου.



ΠΡΟΣΟΧΗ: Βεβαιωθείτε ότι δεν υπάρχει υπερβολικό καύσιμο στο ντεπόζιτο καυσίμου. Το καύσιμο διογκώνεται όταν ζεσταίνεται.

6. Σφίξτε προσεκτικά την τάπα του ντεπόζιτου καυσίμου.
7. Καθαρίζετε το καύσιμο που έχει χυθεί επάνω και γύρω από το προϊόν.
8. Προτού ξεκινήσετε, απομακρύνετε το προϊόν τουλάχιστον κατά 3 m/10 ft από το σημείο ανεφοδιασμού και την πηγή καυσίμου προτού θέσετε σε λειτουργία τον κινητήρα.

Περιεχόμενα Για να δείτε πού βρίσκεται το ντεπόζιτο καυσίμου στο προϊόν σας, ανατρέξτε στην ενότητα *Επισκόπηση προϊόντος στη σελίδα 33*.

"Στρώσιμο"

- Κατά τις πρώτες 10 ώρες λειτουργίας, μην ανοίγετε πλήρως το γκάζι χωρίς φορτίο για παρατεταμένες χρονικές περιόδους.

Χρήση του σωστού λαδιού αλυσίδας



ΠΡΟΕΙΔΟΠΟΙΗΣΗ: Μην χρησιμοποιείτε απόβλητα λαδιού, τα οποία μπορεί να προκαλέσουν τραυματισμό σε εσάς και να βλάψουν το περιβάλλον. Τα απόβλητα λαδιού προκαλούν επίσης ζημιά στην αντλία λαδιού, στη λάμα οδήγησης και στην αλυσίδα του πριονιού.



ΠΡΟΕΙΔΟΠΟΙΗΣΗ: Η αλυσίδα του πριονιού μπορεί να φρενάρει, εάν η λίπανση του εξοπλισμού κοπής δεν είναι επαρκής. Κίνδυνος σοβαρού τραυματισμού ή θανάτου του χειριστή.



ΠΡΟΕΙΔΟΠΟΙΗΣΗ: Αυτό το προϊόν διαθέτει μια λειτουργία που επιτρέπει την εξάντληση του καυσίμου πριν από το λάδι αλυσίδας. Για να ανταποκρίνεται σωστά αυτή η λειτουργία, χρησιμοποιήστε το σωστό λάδι αλυσίδας. Όταν επιλέγετε λάδι αλυσίδας, πρέπει να απευθύνεστε στον αντιπρόσωπο σέρβις.

- Χρησιμοποιήστε λάδι αλυσίδας πριονιού της Husqvarna για μέγιστη διάρκεια ζωής της αλυσίδας και για να αποφύγετε τις αρνητικές επιπτώσεις στο περιβάλλον. Εάν το λάδι αλυσίδας της Husqvarna δεν είναι διαθέσιμο, συνιστούμε να χρησιμοποιήσετε τυπικό λάδι αλυσίδας.
- Χρησιμοποιήστε λάδι αλυσίδας με καλή πρόσφυση στην αλυσίδα του πριονιού.
- Χρησιμοποιήστε λάδι αλυσίδας με σωστό εύρος τιμών ιξώδους, που αντιστοιχεί στη θερμοκρασία του αέρα.



ΠΡΟΣΟΧΗ: Εάν το λάδι είναι πολύ λεπτόρρευστο, θα εξαντλείται πριν από το καύσιμο. Σε θερμοκρασίες κάτω από 0 °C/32 °F, ορισμένα λάδια αλυσίδας γίνονται πολύ παχύρρευστα και μπορεί να προκαλέσουν ζημιά στα εξαρτήματα της αντλίας λαδιού.

- Χρησιμοποιήστε τον συνιστώμενο εξοπλισμό κοπής. Ανατρέξτε στην ενότητα *Αξεσουάρ στη σελίδα 64*.
- Αφαιρέστε την τάπα του νετιόζιτου λαδιού της αλυσίδας πριονιού.
- Γεμίστε το νετιόζιτο λαδιού της αλυσίδας πριονιού με λάδι αλυσίδας.
- Τοποθετήστε το καπάκι προσεκτικά.

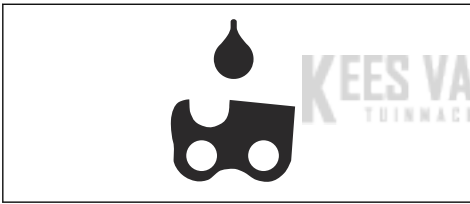

Περιεχόμενα Για να δείτε πού βρίσκεται το νετιόζιτο λαδιού αλυσίδας στο προϊόν σας, ανατρέξτε στην ενότητα *Επισκόπηση προϊόντος στη σελίδα 33*.

Πληροφορίες για το κλώτσημα



ΠΡΟΕΙΔΟΠΟΙΗΣΗ: Το κλώτσημα μπορεί να προκαλέσει σοβαρό τραυματισμό ή θάνατο του χειριστή ή άλλων ατόμων. Για να μειώσετε τον κίνδυνο, πρέπει να γνωρίζετε τις αιτίες του κλώτσηματος και τον τρόπο με τον οποίο θα τις αποφύγετε.

Το κλώτσημα προκύπτει μόνο όταν η περιοχή κλώτσηματος της λάμας οδηγήσει ακουμπήσει σε ένα αντικείμενο. Το κλώτσημα μπορεί να προκύψει ξαφνικά

και με μεγάλη δύναμη, με αποτέλεσμα να εκτιναχθεί το προϊόν προς την κατεύθυνση του χειριστή.

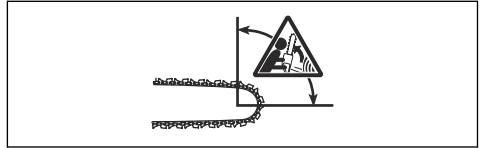

Το κλώτσημα προκαλείται πάντα στο επίπεδο κοπής της λάμας. Συνήθως, το προϊόν εκτινάσσεται πάνω στον χειριστή αλλά μπορεί επίσης να μετακινηθεί σε διαφορετική κατεύθυνση. Η κατεύθυνση της κίνησης εξαρτάται από τον τρόπο με τον οποίο χρησιμοποιείτε το προϊόν τη στιγμή που προκύπτει το κλώτσημα.



Μια μικρότερη ακτίνα άκρου λάμας μειώνει τη δύναμη του κλώτσηματος.

Για να μειώσετε τις επιπτώσεις του κλώτσηματος, χρησιμοποιήστε αλυσίδα πριονιού χαμηλού κλώτσηματος. Μην αφήνετε την περιοχή κλώτσηματος να έρθει σε επαφή με κάποιο αντικείμενο.



ΠΡΟΕΙΔΟΠΟΙΗΣΗ: Καμία αλυσίδα πριονιού δεν εμποδίζει πλήρως το κλώτσημα. Πρέπει πάντα να τηρείτε τις οδηγίες.

Συνήθειες ερωτήσεις σχετικά με το κλώτσημα

- **Το χέρι μου ενεργοποιεί πάντα το φρένο αλυσίδας κατά τη διάρκεια του κλώτσηματος;**

Όχι. Πρέπει να χρησιμοποιήσετε λίγη δύναμη για να στρώσετε τον προφυλακτήρα μπροστινού χεριού προς τα εμπρός. Εάν δεν χρησιμοποιήσετε την απαιτούμενη δύναμη, το φρένο της αλυσίδας δεν θα ενεργοποιηθεί. Επίσης, πρέπει να κρατάτε σταθερά τις χειρολαβές του προϊόντος με τα δύο χέρια κατά την εργασία. Εάν προκύψει κλώτσημα, το φρένο της αλυσίδας μπορεί να μην προλάβει να σταματήσει την αλυσίδα προτού ακουμπήσει πάνω σας. Υπάρχουν επίσης ορισμένες θέσεις στις οποίες το χέρι σας δεν μπορεί να αγγίξει τον προφυλακτήρα μπροστινού χεριού για να ενεργοποιήσει το φρένο αλυσίδας.

- **Ο αδρανειακός μηχανισμός απασφάλισης ενεργοποιεί πάντα το φρένο αλυσίδας κατά τη διάρκεια του κλωστήματος;**

Όχι. Πρώτον, το φρένο της αλυσίδας πρέπει να λειτουργεί σωστά. Για οδηγίες σχετικά με τον έλεγχο του φρένου της αλυσίδας, ανατρέξτε στην ενότητα *Έλεγχος του φρένου της αλυσίδας στη σελίδα 51*. Συνιστούμε να το κάνετε αυτό κάθε φορά πριν από τη χρήση του προϊόντος. Δεύτερον, η δύναμη του κλωστήματος πρέπει να είναι μεγάλη για να ενεργοποιηθεί το φρένο της αλυσίδας. Εάν το φρένο της αλυσίδας είναι πολύ ευαίσθητο, μπορεί να ενεργοποιείται κατά τη διάρκεια έντονης εργασίας.

- **Το φρένο αλυσίδας θα με προστατεύει πάντα από τραυμασμό σε περίπτωση κλωστήματος;**

Όχι. Το φρένο της αλυσίδας πρέπει να λειτουργεί σωστά για να παρέχει προστασία. Το φρένο αλυσίδας θα πρέπει επίσης να ενεργοποιηθεί κατά τη διάρκεια ενός κλωστήματος για να σταματήσει την αλυσίδα πριν. Εάν βρίσκεται κοντά στη λάμα οδήγησης, το φρένο της αλυσίδας μπορεί να μην προλάβει να σταματήσει την αλυσίδα πριν σας χτυπήσει.



ΠΡΟΕΙΔΟΠΟΙΗΣΗ: Η αποτροπή των κλωστήματων εξαρτάται μόνο από εσάς και από τη σωστή τεχνική εργασία.

Για να εκκινήσετε το προϊόν

Προετοιμασία για εκκίνηση με κρύο κινητήρα



ΠΡΟΕΙΔΟΠΟΙΗΣΗ: Το φρένο της αλυσίδας πρέπει να είναι ενεργοποιημένο κατά την εκκίνηση του προϊόντος, ώστε να μειώνεται ο κίνδυνος τραυματισμού.

1. Μετακινήστε τον προφυλακτήρα μπροστινού χεριού προς τα εμπρός, για να ενεργοποιήσετε το φρένο της αλυσίδας.

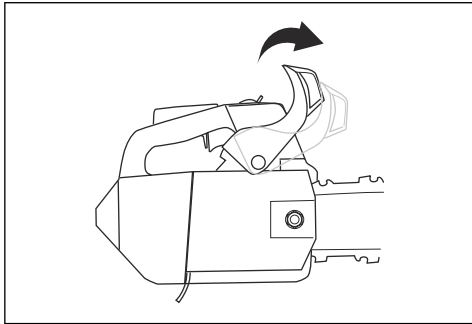

2. Πιέστε τη φούσκα της χειροκίνητης αντλίας καυσίμου (πουάρ) 6 φορές μέχρι να αρχίσει η φούσκα να γεμίζει με καύσιμο. Δεν χρειάζεται να γεμίσετε πλήρως τη φούσκα της χειροκίνητης αντλίας καυσίμου (πουάρ).

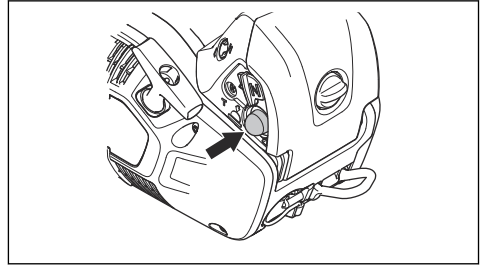

3. Ρυθμίστε το τσοκ στη θέση του τσοκ.

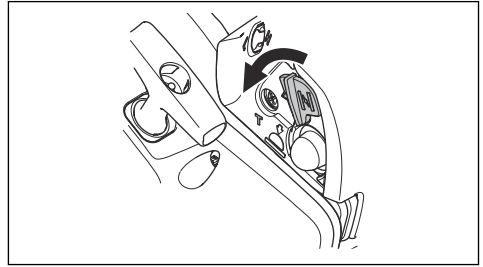

4. Για περισσότερες οδηγίες, προχωρήστε στην ενότητα *Εκκίνηση του προϊόντος στη σελίδα 46*.

Προετοιμασία για εκκίνηση με ζεστό κινητήρα



ΠΡΟΕΙΔΟΠΟΙΗΣΗ: Το φρένο της αλυσίδας πρέπει να είναι ενεργοποιημένο κατά την εκκίνηση του προϊόντος, ώστε να μειώνεται ο κίνδυνος τραυματισμού.

1. Μετακινήστε τον προφυλακτήρα μπροστινού χεριού προς τα εμπρός, για να ενεργοποιήσετε το φρένο της αλυσίδας.

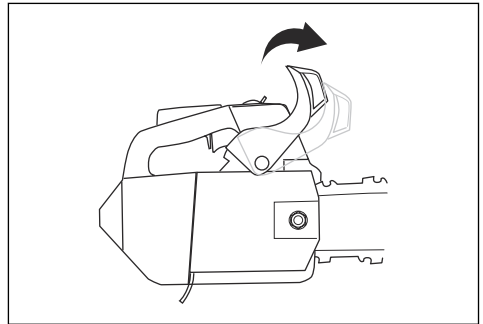

2. Πιέστε τη φούσκα της χειροκίνητης αντλίας καυσίμου (πουάρ) 6 φορές μέχρι να αρχίσει η φούσκα να γεμίζει με καύσιμο. Δεν χρειάζεται να γεμίσετε πλήρως τη φούσκα της χειροκίνητης αντλίας καυσίμου (πουάρ).

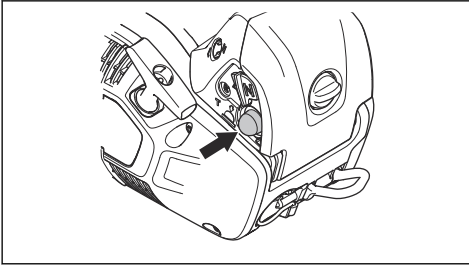

3. Μετακινήστε το τσοκ στη θέση του τσοκ και μετά απευθείας στη θέση λειτουργίας.

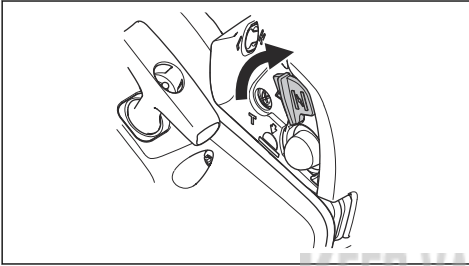

4. Για περισσότερες οδηγίες, προχωρήστε στην ενότητα *Εκκίνηση του προϊόντος στη σελίδα 46.*

Εκκίνηση του προϊόντος



ΠΡΟΕΙΔΟΠΟΙΗΣΗ: Όταν εκκινείτε το προϊόν, πρέπει να διατηρείτε τα πόδια σας σε σταθερή θέση.



ΠΡΟΕΙΔΟΠΟΙΗΣΗ: Εάν η αλυσίδα του πριονιού περιστρέφεται όταν το προϊόν λειτουργεί στο ρελαντί, απευθυνθείτε στον αντιπρόσωπο σέρβις και μην χρησιμοποιήσετε το προϊόν.

1. Τοποθετήστε το προϊόν στο έδαφος.
2. Τοποθετήστε το αριστερό χέρι σας στην μπροσινή λαβή.
3. Τοποθετήστε το γόνατό σας στο πίσω τμήμα της πάνω λαβής.

4. Τραβήξτε αργά με το δεξί χέρι σας τη λαβή του συστήματος εκκίνησης μέχρι να νιώσετε αντίσταση.

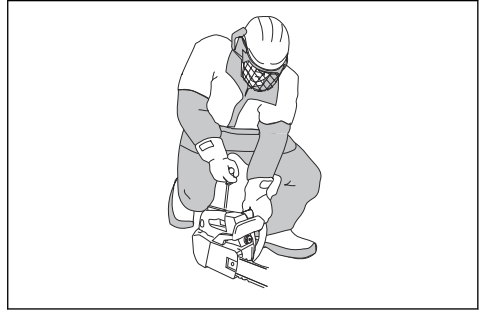

ΠΡΟΕΙΔΟΠΟΙΗΣΗ: Μην συστρέψετε ποτέ το σχοινί της τροχαλίας του συστήματος εκκίνησης γύρω από το χέρι σας.



ΠΡΟΣΟΧΗ: Μην τραβήξετε το σχοινί εκκίνησης μέχρι τέρμα και μην αφήσετε τη λαβή του συστήματος εκκίνησης.

- a) Εάν εκκινείτε το προϊόν με κρύο κινητήρα, τραβήξτε τη λαβή του σχοινού εκκίνησης μέχρι να ξεκινήσει η ανάφλεξη στον κινητήρα.

Περιεχόμενα Μπορείτε να αναγνωρίσετε πότε ξεκινά η ανάφλεξη στον κινητήρα από τον χαρακτηριστικό ήχο "φυσήματος".

- b) Τοποθετήστε το χειριστήριο τσοκ στη θέση του τσοκ.
5. Τραβήξτε τη λαβή του κορδονιού του συστήματος εκκίνησης μέχρι να ξεκινήσει ο κινητήρας.
6. Απελευθερώστε γρήγορα την ασφάλεια της σκανδάλης του γκαζιού για να θέσετε το προϊόν στο ρελαντί.

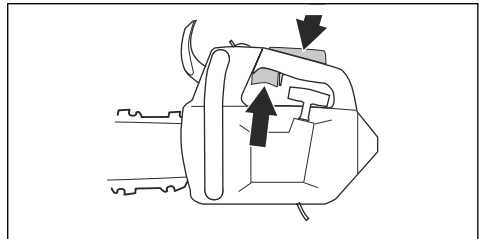

- Μετακινήστε τον προφυλακτήρα μπροστινού χεριού προς τα πίσω, για να απενεργοποιήσετε το φρένο της αλυσίδας.

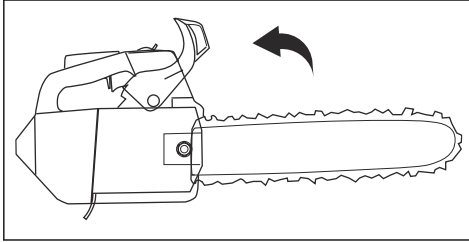

- Χρησιμοποιήστε το προϊόν.

Για να εκκινήσετε το προϊόν πάνω σε δέντρο

Περιεχόμενα Βεβαιωθείτε ότι έχετε αρκετό καύσιμο προτού εκκινήσετε το προϊόν.

- Ενεργοποιήστε το φρένο της αλυσίδας.
- Όταν εκκινείτε το προϊόν, πρέπει να το κρατάτε στην αριστερή ή στη δεξιά πλευρά του σώματός σας.
 - Εάν επιλέξετε να κρατήσετε το προϊόν στην αριστερή πλευρά σας, πιάστε με το αριστερό χέρι σας την μπροστινή χειρολαβή. Καθώς εκκινείτε το προϊόν, πιάστε τη λαβή του σχοινιού εκκίνησης με το δεξί χέρι σας και σπρώξτε το προϊόν μακριά από το σώμα σας.
 - Εάν επιλέξετε να κρατήσετε το προϊόν στη δεξιά πλευρά σας, πιάστε με το δεξί χέρι σας μία από τις δύο λαβές. Καθώς εκκινείτε το προϊόν, πιάστε τη λαβή του σχοινιού εκκίνησης με το αριστερό χέρι σας και σπρώξτε το προϊόν μακριά από το σώμα σας.

Διακοπή λειτουργίας του προϊόντος

- Πατήστε το διακόπτη εκκίνησης/διακοπής λειτουργίας στη θέση STOP.

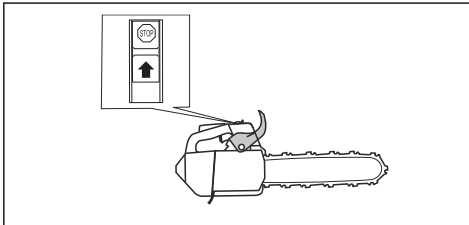

Πληροφορίες σχετικά με την τεχνική εργασία



ΠΡΟΕΙΔΟΠΟΙΗΣΗ: Οι πληροφορίες που σχετίζονται με την τεχνική εργασία στο παρόν εγχειρίδιο χρήσης δεν αποτελούν επαρκή εκπαίδευση για τον χειρισμό αυτού του προϊόντος. Πρέπει να χρησιμοποιείτε

αυτό το προϊόν μόνο εάν έχετε λάβει σωστή εκπαίδευση σχετικά με τη συντήρηση δέντρων. Η χρήση χωρίς την κατάλληλη εκπαίδευση μπορεί να έχει ως αποτέλεσμα σοβαρό τραυματισμό ή θάνατο του χειριστή ή άλλων ατόμων.

- Πρέπει να ανοίγετε τέρμα το γκάζι όταν εκτελείτε κοπή και να μειώνετε τις στροφές στο ρελαντί μετά από κάθε κοπή.



ΠΡΟΣΟΧΗ: Εάν ο κινητήρας λειτουργήσει για υπερβολικά μεγάλο διάστημα με τέρμα το γκάζι χωρίς φορτίο, μπορεί να υποστεί ζημιά.

- Κατά την κοπή, τοποθετήστε τον οδοντωτό προφυλακτήρα μέσα στον κορμό και χρησιμοποιήστε τον ως μοχλό.

Περιεχόμενα Δεν διαθέτουν όλα τα μοντέλα οδοντωτό προφυλακτήρα. Απευθυνθείτε στον αντιπρόσωπο σέρβις για περισσότερες πληροφορίες.

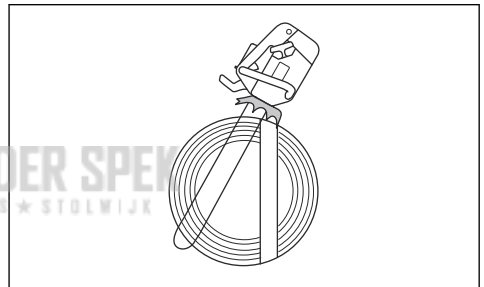

Κίνηση έλξης και κίνηση ώθησης

Μπορείτε να κάνετε κοπή ξύλου με το προϊόν σε 2 διαφορετικές θέσεις.

- Η κοπή στο τμήμα έλξης της διαδρομής γίνεται όταν κόβετε με την κάτω άκρη της λάμας οδήγησης. Η αλυσίδα του πριονιού τραβάει το δέντρο κατά την κοπή. Σε αυτήν τη θέση, έχετε καλύτερο έλεγχο του προϊόντος και της θέσης της περιοχής κλωστήματος.

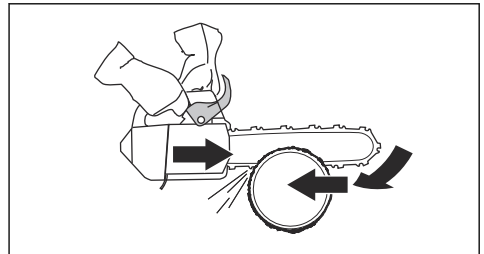

- Η κοπή στο τμήμα ώθησης της διαδρομής γίνεται όταν κόβετε με την επάνω άκρη της λάμας οδήγησης.

Η αλυσίδα πριονιού σπρώχνει το προϊόν προς την κατεύθυνση του χειριστή.

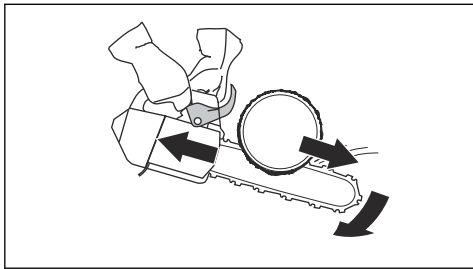

ΠΡΟΕΙΔΟΠΟΙΗΣΗ: Εάν η αλυσίδα του πριονιού παγιδευτεί μέσα στον κορμό, το προϊόν μπορεί να ωθηθεί προς το μέρος σας. Φροντίστε να κρατάτε το προϊόν σφιχτά και να βεβαιώνετε ότι η περιοχή κλωστήματος της λάμας οδήγησης δεν έρχεται σε επαφή με το δέντρο και δεν προκαλεί κλώστημα.

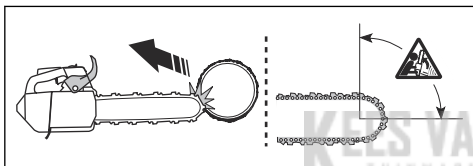

Προετοιμασία του προϊόντος για χρήση σε δέντρο

Χειριστής στο έδαφος

Ως χειριστής του προϊόντος στο έδαφος, εκτελέστε τα παρακάτω βήματα.

1. Ελέγξτε το προϊόν.
2. Γεμίστε τα ντεπόζιτα καυσίμου και λαδιού αλυσίδας.
3. Συνδέστε το άκρο ενός εγκεκριμένου κορδονιού ασφαλείας στον κρίκο πρόσδεσης σκιοινού.

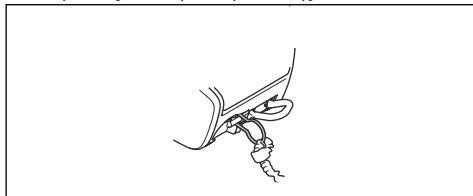

Περιεχόμενα Το κορδόνι ασφαλείας εξασφαλίζει ότι το προϊόν δεν θα χτυπήσει στο έδαφος εάν πέσει.

4. Βεβαιωθείτε ότι υπάρχει κρίκος ασφαλείας στο άλλο άκρο του κορδονιού ασφαλείας.
5. Εκκινήστε και προθερμάνετε το προϊόν.

6. Διακόψτε τη λειτουργία του προϊόντος.
7. Ενεργοποιήστε το φρένο της αλυσίδας.
8. Ανεβάστε το προϊόν στον χειριστή που βρίσκεται στο δέντρο χρησιμοποιώντας εργαλεία ανύψωσης.



ΠΡΟΕΙΔΟΠΟΙΗΣΗ: Βεβαιωθείτε ότι το προϊόν είναι καλά προσαρτημένο όταν το ανεβάζετε στον χειριστή που βρίσκεται πάνω στο δέντρο.

Χειριστής στο δέντρο

Ως χειριστής του προϊόντος πάνω στο δέντρο, ακολουθήστε τις παρακάτω οδηγίες.

1. Προτού αποσυνδέσετε το κορδόνι ασφαλείας από τα εργαλεία ανύψωσης, πρέπει να στερεώσετε το προϊόν στην εξάρτηση. Συνδέστε το προϊόν στην εξάρτηση μέσω του κρίκου πρόσδεσης ζώνης ή ενός χαλύβδινου δακτυλίου στο κορδόνι ασφαλείας.



ΠΡΟΕΙΔΟΠΟΙΗΣΗ: Στερεώστε το κορδόνι ασφαλείας σε 1 από τα συστατώμενα σημεία σύνδεσης στην εξάρτηση.



ΠΡΟΕΙΔΟΠΟΙΗΣΗ: Εάν χρησιμοποιήσετε μόνο το κορδόνι ασφαλείας για τη στερέωση του προϊόντος στην εξάρτηση, κατεβάστε το προϊόν μέχρι κάτω με το κορδόνι ασφαλείας. Μην αφήνετε το προϊόν να πέσει από οποιοδήποτε ύψος.

2. Χρησιμοποιήστε εγκεκριμένους κρίκους ασφαλείας για να στερεώσετε το ελεύθερο άκρο του κορδονιού ασφαλείας σε ένα από τα σημεία σύνδεσης στην εξάρτηση. Αυτό είναι το κύριο σημείο σύνδεσης.



ΠΡΟΣΟΧΗ: Το κορδόνι ασφαλείας πρέπει να στερεώνεται μόνο στον κρίκο πρόσδεσης σκιοινού.

3. Για να κάνετε την κοπή, βεβαιωθείτε ότι βρίσκεστε σε σταθερή και ασφαλή θέση.
4. Απελευθερώστε το προϊόν από το δευτερεύον σημείο σύνδεσης, εκκινήστε το και κάντε την κοπή.

5. Ενεργοποιήστε το φρένο της αλυσίδας αμέσως μετά την ολοκλήρωση της κοπής.
6. Διακόψτε τη λειτουργία του προϊόντος και τοποθετήστε το στο δευτερεύον σημείο σύνδεσης.

Χειρισμός του προϊόντος σε δέντρο



ΠΡΟΕΙΔΟΠΟΙΗΣΗ: Τα περισσότερα ατυχήματα συμβαίνουν όταν ο χειριστής δεν έχει τον πλήρη έλεγχο του προϊόντος ή της θέσης εργασίας.

- Διατηρήστε μια ασφαλή θέση εργασίας.
- Η κοπή θα πρέπει να γίνεται με οριζόντιες τομές στο ύψος των γοφών και με κατακόρυφες τομές στο ύψος του αφαλού (ηλιακό πλέγμα).
- Να κρατάτε το προϊόν και με τα 2 χέρια
- Όταν κόβετε κατακόρυφα κλαδιά, πρέπει να φροντίζετε να πατάτε σταθερά στα πόδια σας και να διατηρείτε χαμηλή την πλευρική δύναμη. Μετακινήστε το σχοινί ασφαλείας σε διαφορετικό σημείο σύνδεσης για να εξαλείψετε τις πλευρικές δυνάμεις ή να εμποδίσετε την αύξησή τους. Μπορείτε επίσης να χρησιμοποιήσετε ένα ρυθμιζόμενο κορδόνι απευθείας από την εξάρτηση σε ένα διαφορετικό σημείο σύνδεσης.

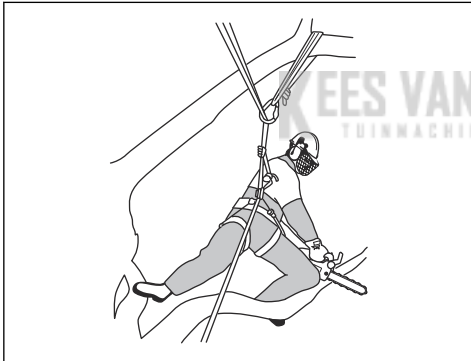

- Χρησιμοποιήστε ένα ποδοστήριο, για να διατηρήσετε μια ασφαλή θέση εργασίας.



- Ελέγχετε τακτικά την εξάρτηση, τη ζώνη και τα σχοινιά.
- Εάν πρέπει να αναρριχηθείτε έχοντας μαζί σας το προϊόν, στερεώστε το προϊόν στο πίσω σημείο σύνδεσης της εξάρτησης. Το πίσω σημείο σύνδεσης διατηρεί το προϊόν σε απόσταση από τα σχοινιά αναρρίχησης και εξασφαλίζει ότι το βάρος υποστηρίζεται κεντρικά από τη σπονδυλική στήλη.

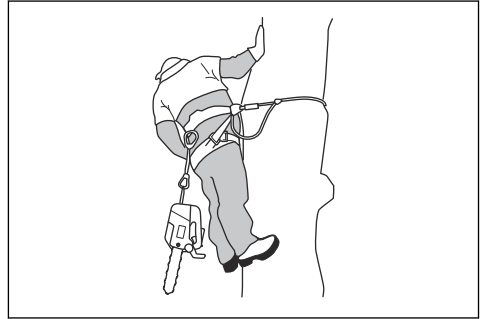

ΠΡΟΕΙΔΟΠΟΙΗΣΗ: Όταν κατεβάζετε το προϊόν πάνω στο κορδόνι του, πρέπει να ενεργοποιείτε το φρένο της αλυσίδας.

Αφαίρεση παγιδευμένου προϊόντος

1. Διακόψτε τη λειτουργία του προϊόντος.
2. Στερεώστε καλά το προϊόν μέσα στην τομή στο δέντρο στην πλευρά του κορμού ή σε ξεχωριστό σχοινί εργαλείων.
3. Απομακρύνετε προσεκτικά το πριόνι από την εγκοπή ανασηκώνοντας το κλαδί όσο χρειάζεται.



ΠΡΟΕΙΔΟΠΟΙΗΣΗ: Μην επιχειρήσετε να τραβήξετε το προϊόν για να το απελευθερώσετε. Υπάρχει κίνδυνος σοβαρού τραυματισμού.

4. Εάν χρειάζεται, χρησιμοποιήστε πριόνι χειρός ή δεύτερο αλυσοπρίονο για να απελευθερώσετε το προϊόν. Κόψτε το κλαδί σε απόσταση τουλάχιστον 30 cm/12 in από το παγιδευμένο προϊόν. Κάντε την τομή στο εξωτερικό άκρο από το οποίο έχει παγιδευτεί το προϊόν.

Συντήρηση

Εισαγωγή

διαβάστε και κατανοήστε το κεφάλαιο για την ασφάλεια.



ΠΡΟΕΙΔΟΠΟΙΗΣΗ: Προτού εκτελέσετε εργασίες συντήρησης στο προϊόν,

Πρόγραμμα συντήρησης

Καθημερινή συντήρηση	Εβδομαδιαία συντήρηση	Μηνιαία συντήρηση
Καθαρίστε τα εξωτερικά τμήματα του προϊόντος και βεβαιωθείτε ότι δεν υπάρχει λάδι στις λαβές.	Καθαρίστε το σύστημα ψύξης. Ανατρέξτε στην ενότητα <i>Καθαρισμός του συστήματος ψύξης στη σελίδα 61</i> .	Εκτελέστε έναν έλεγχο της στεφάνης φρένου. Ανατρέξτε στην ενότητα <i>Για να εκτελέσετε έλεγχο της στεφάνης φρένου στη σελίδα 51</i> .
Ελέγξτε τη σκανδάλη γκαζιού και την ασφάλεια της σκανδάλης γκαζιού. Ανατρέξτε στην ενότητα <i>Έλεγχος της σκανδάλης του γκαζιού και της ασφαλείας της σκανδάλης του γκαζιού στη σελίδα 52</i> .	Ελέγξτε το σύστημα εκκίνησης, το σχοινί εκκίνησης και το ελατήριο επαναφοράς.	Ελέγξτε το κέντρο του συμπλέκτη, την καμπάνα του συμπλέκτη και το ελατήριο του συμπλέκτη.
Βεβαιωθείτε ότι δεν υπάρχει ζημιά στις μονάδες απόσβεσης κραδασμών.	Λιπάνετε το βελονωτό ρουλεμάν. Ανατρέξτε στην ενότητα <i>Για να λιπάνετε το βελονωτό ρουλεμάν στη σελίδα 59</i> .	Καθαρίστε το μπουζί. Ανατρέξτε στην ενότητα <i>Για να εκτελέσετε έλεγχο του μπουζί στη σελίδα 55</i> .
Καθαρίστε και ελέγξτε το φρένο της αλυσίδας. Ανατρέξτε στην ενότητα <i>Έλεγχος του φρένου της αλυσίδας στη σελίδα 51</i> .	Αφαιρέστε τα γρέτζια από τις άκρες της λάμας οδήγησης. Ανατρέξτε στην ενότητα <i>Για να εκτελέσετε έλεγχο της λάμας οδήγησης στη σελίδα 60</i> .	Καθαρίστε τα εξωτερικά τμήματα του καρμπυρατέρ.
Ελέγξτε τον συγκρατητή της αλυσίδας. Ανατρέξτε στην ενότητα <i>Έλεγχος του συγκρατητή αλυσίδας στη σελίδα 52</i> .	Καθαρίστε ή αντικαταστήστε τη σήτα ανάσχεσης σπινθήρων στην εξάτμιση (σιγαστήρα). Ανατρέξτε στην ενότητα <i>Έλεγχος της εξάτμισης (σιγαστήρα) στη σελίδα 53</i> .	Ελέγξτε το φίλτρο καυσίμου και τον σωλήνα καυσίμου. Αντικαταστήστε, αν χρειάζεται.
Γυρίστε τη λάμα οδήγησης, ελέγξτε την οπή λίπανσης και καθαρίστε το αυλάκι της λάμας οδήγησης. Ανατρέξτε στην ενότητα <i>Για να εκτελέσετε έλεγχο της λάμας οδήγησης στη σελίδα 60</i> .	Καθαρίστε την περιοχή του καρμπυρατέρ.	Ελέγξτε όλα τα καλώδια και τις συνδέσεις.
Βεβαιωθείτε ότι διοχετεύεται επαρκής ποσότητα λαδιού στη λάμα οδήγησης και στην αλυσίδα του πριονιού.	Καθαρίστε ή αντικαταστήστε το φίλτρο αέρα. Ανατρέξτε στην ενότητα <i>Για να καθαρίσετε το φίλτρο αέρα στη σελίδα 55</i> .	Αδειάστε το ντεπόζιτο καυσίμου.
Ελέγξτε την αλυσίδα πριονιού. Ανατρέξτε στην ενότητα <i>Έλεγχος εξοπλισμού κοπής στη σελίδα 60</i> .	Καθαρίστε τα διάκενα ανάμεσα στα πτερύγια του κυλίνδρου.	Αδειάστε το ντεπόζιτο λαδιού.
Ακονίστε την αλυσίδα του πριονιού και ελέγξτε το τέντωμά της. Ανατρέξτε στην ενότητα <i>Ακόνισμα αλυσίδας πριονιού στη σελίδα 56</i> .		

Καθημερινή συντήρηση	Εβδομαδιαία συντήρηση	Μηνιαία συντήρηση
Ελέγξτε τον οδοντωτό τροχό μετάδοσης κίνησης της αλυσίδας. Ανατρέξτε στην ενότητα <i>Έλεγχος του οδοντωτού τροχού με αξονικά δόντια στη σελίδα 59.</i>		
Καθαρίστε την εισαγωγή αέρα στο σύστημα εκκίνησης.		
Βεβαιωθείτε ότι τα παξιμάδια και οι βίδες είναι σφιγμένα.		
Ελέγξτε τον διακόπτη τερματισμού λειτουργίας. Ανατρέξτε στην ενότητα <i>Για να εκτελέσετε έλεγχο του διακόπτη εκκίνησης/διακοπής λειτουργίας στη σελίδα 53.</i>		
Βεβαιωθείτε ότι δεν υπάρχουν διαρροές καυσίμου από τον κινητήρα, το ντεπόζιτο ή τις σωληνώσεις καυσίμου.		
Βεβαιωθείτε ότι η αλυσίδα του πριονιού δεν περιστρέφεται, όταν ο κινητήρας είναι στο ρελαντί.		
Βεβαιωθείτε ότι η εξάμιση (σιγαστήρας) είναι σωστά στερεωμένη, δεν έχει ζημιές και ότι δεν λείπει κανένα τμήμα της.		

Συντήρηση και έλεγχοι των συσκευιών ασφαλείας του προϊόντος

Για να εκτελέσετε έλεγχο της στεφάνης φρένου

- Χρησιμοποιήστε βούρτσα για να απομακρύνετε τα πριονίδια, το ρετσίνο και τα χώματα από το φρένο της αλυσίδας και την καμπάνα του συμπλέκτη. Τα χώματα και η φθορά μπορεί να επηρεάσουν τη λειτουργία του φρένου.

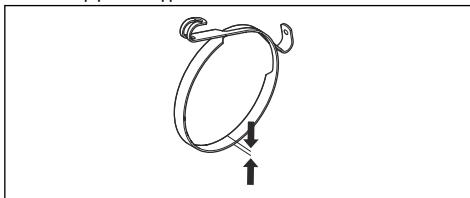

- Εκτελέστε έναν έλεγχο της στεφάνης φρένου. Η στεφάνη του φρένου πρέπει να έχει πάχος τουλάχιστον 0,6 mm/0,024 in στο λεπτότερο σημείο της.

Για να εκτελέσετε έλεγχο του προφυλακτήρα μπροστινού χεριού

- Βεβαιωθείτε ότι ο προφυλακτήρας μπροστινού χεριού δεν έχει υποστεί ζημιά και ότι δεν υπάρχουν ελαττώματα, όπως ρωγμές.
- Βεβαιωθείτε ότι ο προφυλακτήρας μπροστινού χεριού κινείται ελεύθερα και είναι καλά στερεωμένος στο κάλυμμα του συμπλέκτη.

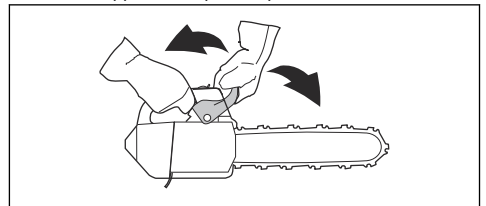

Έλεγχος του φρένου της αλυσίδας

- Εκκινήστε το προϊόν. Για οδηγίες, ανατρέξτε στην ενότητα *Για να εκκινήσετε το προϊόν στη σελίδα 45.*



ΠΡΟΕΙΔΟΠΟΙΗΣΗ: Βεβαιωθείτε ότι η αλυσίδα πριονιού δεν έρχεται σε επαφή με το έδαφος ή με άλλα αντικείμενα.

2. Κρατήστε γερά το προϊόν.

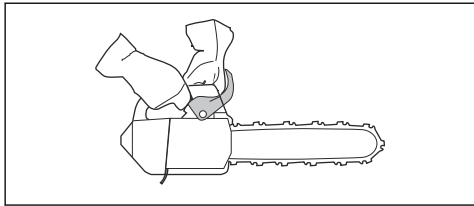

ΠΡΟΕΙΔΟΠΟΙΗΣΗ: Βεβαιωθείτε ότι η αλυσίδα πριονιού δεν έρχεται σε επαφή με το έδαφος ή με άλλα αντικείμενα.

3. Ανοίξτε τέρμα το γκάτζι και γείρετε τον αριστερό καρπό σας πάνω στον προφυλακτήρα μπροστινού χεριού για να ενεργοποιησετε το φρένο της αλυσίδας. Η αλυσίδα πριονιού πρέπει να σταματήσει αμέσως.

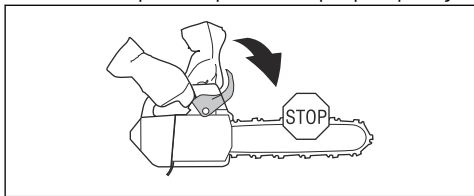

ΠΡΟΕΙΔΟΠΟΙΗΣΗ: Μην αφήσετε την μπροστινή λαβή όταν ενεργοποιήσετε το φρένο της αλυσίδας.

Έλεγχος της σκανδάλης του γκαζιού και της ασφάλειας της σκανδάλης του γκαζιού

1. Βεβαιωθείτε ότι η σκανδάλη του γκαζιού και η ασφάλεια της σκανδάλης του γκαζιού κινούνται ελεύθερα και το ελατήριο επαναφοράς λειτουργεί σωστά.

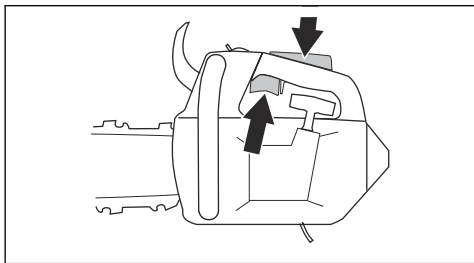

2. Πιέστε προς τα κάτω την ασφάλεια της σκανδάλης του γκαζιού και βεβαιωθείτε ότι επιστρέφει στην αρχική της θέση όταν την αφήνετε.

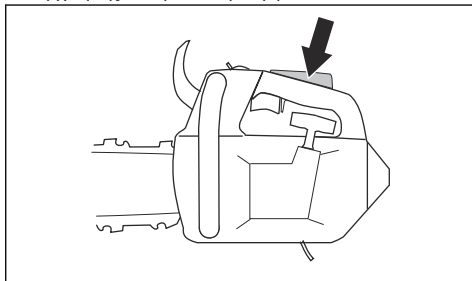

3. Βεβαιωθείτε ότι η σκανδάλη γκαζιού κλειδώνει στη θέση του ρελαντί όταν απελευθερώνεται η ασφάλειά της.

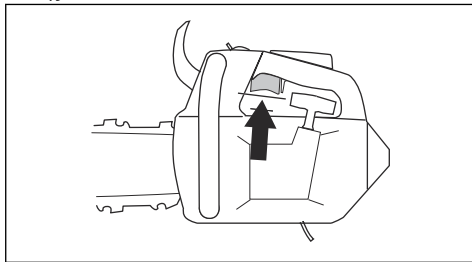

4. Θέστε σε λειτουργία το αλυσοπρίονο και ανοίξτε τέρμα το γκάτζι.
5. Απελευθερώστε τη σκανδάλη του γκαζιού και βεβαιωθείτε ότι η αλυσίδα του πριονιού σταματά και παραμένει ακίνητη.



ΠΡΟΕΙΔΟΠΟΙΗΣΗ: Εάν η αλυσίδα του πριονιού περιστρέφεται όταν η σκανδάλη του γκαζιού βρίσκεται στη θέση του ρελαντί, απευθυνθείτε στον αντιπρόσωπο σέρβις.

Έλεγχος του συγκρατητή αλυσίδας

1. Βεβαιωθείτε ότι ο συγκρατητής αλυσίδας δεν έχει υποστεί ζημιά.
2. Βεβαιωθείτε ότι ο συγκρατητής αλυσίδας είναι σταθερός και προσαρτημένος στο σώμα του προϊόντος.

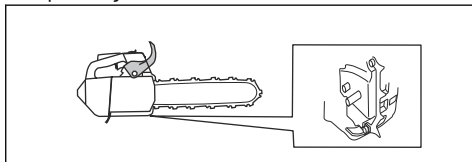

Για τον έλεγχο του συστήματος απόσβεσης κραδασμών

1. Βεβαιωθείτε ότι δεν υπάρχουν ρωγμές ή παραμορφώσεις στις μονάδες απόσβεσης κραδασμών.
2. Βεβαιωθείτε ότι οι μονάδες απόσβεσης κραδασμών είναι σωστά στερεωμένες στη μονάδα του κινητήρα και στη μονάδα των λαβών.

Για πληροφορίες σχετικά με το σημείο στο οποίο βρίσκεται το σύστημα απόσβεσης κραδασμών στο δικό σας προϊόν, ανατρέξτε στην ενότητα *Επισκόπηση προϊόντος* στη σελίδα 33.

Για να εκτελέσετε έλεγχο του διακόπτη εκκίνησης/διακοπής λειτουργίας

1. Εκκινήστε τον κινητήρα.
2. Πατήστε το διακόπτη εκκίνησης/διακοπής λειτουργίας στη θέση STOP. Ο κινητήρας πρέπει να σβήσει.

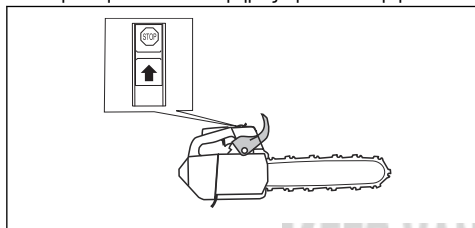

Έλεγχος της εξάτμισης (σιγαστήρα)

1. Βεβαιωθείτε ότι η εξάτμιση (σιγαστήρας) δεν παρουσιάζει βλάβη.
2. Βεβαιωθείτε ότι η εξάτμιση (σιγαστήρας) έχει προσαρτηθεί σωστά στο προϊόν.

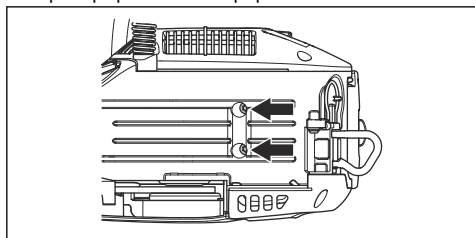

Ρύθμιση του καρμπυρατέρ

Λόγω των νόμων για το περιβάλλον και τις εκπομπές καυσαερίων, υπάρχουν περιορισμοί στις βίδες ρύθμισης του καρμπυρατέρ στο προϊόν. Με αυτόν τον τρόπο, μειώνονται οι επιβλαβείς αναθυμιάσεις της εξάτμισης

από το προϊόν σας. Οι βίδες ρύθμισης μπορούν να περιστραφούν το πολύ κατά 1/2 στροφή.

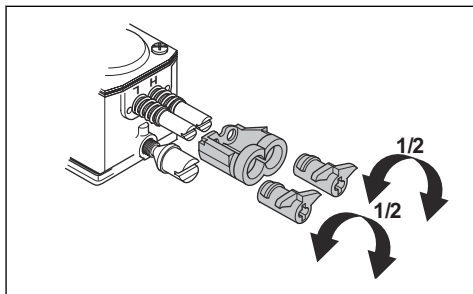

Βασικές ρυθμίσεις και "στρώσιμο"

Οι βασικές ρυθμίσεις του καρμπυρατέρ γίνονται στο εργοστάσιο. Για τις συνιστώμενες στροφές ανά λεπτό στο ρελαντί, ανατρέξτε στην ενότητα *Τεχνικά στοιχεία* στη σελίδα 63.



ΠΡΟΣΟΧΗ: Μην χρησιμοποιείτε το προϊόν με πολύ υψηλές στροφές στη διάρκεια των πρώτων 10 ωρών λειτουργίας.



ΠΡΟΣΟΧΗ: Εάν η αλυσίδα του πριονιού περιστρέφεται όταν το προϊόν λειτουργεί στο ρελαντί, γυρίστε τη βίδα ρύθμισης των στροφών στο ρελαντί προς τα αριστερά μέχρι να σταματήσει η αλυσίδα του πριονιού.

Ρύθμιση της βελόνας χαμηλής ταχύτητας (L)

- Γυρίστε τη βελόνα χαμηλής ταχύτητας δεξιόστροφα μέχρι να σταματήσει.

Περιεχόμενα Εάν η ικανότητα επιτάχυνσης του προϊόντος είναι χαμηλή ή οι στροφές ανά λεπτό στο ρελαντί δεν είναι σωστές, γυρίστε τη βελόνα χαμηλής ταχύτητας προς τα αριστερά. Γυρίστε τη βελόνα χαμηλής ταχύτητας, μέχρι η ικανότητα επιτάχυνσης και οι στροφές ανά λεπτό ρελαντί να είναι σωστές.

Προσαρμογή της βίδας ρύθμισης στροφών ανά λεπτό στο ρελαντί

1. Εκκινήστε το προϊόν.
2. Γυρίστε τη βίδα ρύθμισης στροφών ανά λεπτό στο ρελαντί προς τα δεξιά μέχρι να αρχίσει να περιστρέφεται η αλυσίδα.
3. Γυρίστε τη βίδα ρύθμισης στροφών ανά λεπτό στο ρελαντί προς τα αριστερά μέχρι να σταματήσει η αλυσίδα.

Περιεχόμενα Οι στροφές ανά λεπτό στο ρελαντί είναι σωστά ρυθμισμένες όταν ο κινητήρας λειτουργεί σωστά σε όλες τις θέσεις. Οι στροφές ανά λεπτό στο

ρελαντί πρέπει επίσης να είναι αρκετά χαμηλότερες από τις στροφές στις οποίες αρχίζει να περιστρέφεται η αλυσίδα του πριονιού.



ΠΡΟΕΙΔΟΠΟΙΗΣΗ: Αν η αλυσίδα του πριονιού δεν σταματά όταν γυρίζετε τη βίδα στροφών ανά λεπτό ρελαντί, απευθυνθείτε στον αντιπρόσωπο σέρβις. Μην χρησιμοποιείτε το προϊόν μέχρι να ρυθμιστεί σωστά.

Ρύθμιση της βελόνας υψηλής ταχύτητας (H)

Ο κινητήρας είναι ρυθμισμένος από το εργοστάσιο ώστε να λειτουργεί στο επίπεδο της θάλασσας.

Σε μεγαλύτερα υψόμετρα, σε διαφορετικές καιρικές συνθήκες ή θερμοκρασίες, μπορεί να χρειαστεί να ρυθμίσετε τη βελόνα υψηλής ταχύτητας.

- Γυρίστε τη βελόνα υψηλής ταχύτητας για να κάνετε τις ρυθμίσεις.



ΠΡΟΣΟΧΗ: Μην γυρίζετε τη βίδα της βελόνας υψηλής ταχύτητας πέρα από το σtop του ορίου ρύθμισης. Αυτό μπορεί να προκαλέσει ζημιά στο έμβολο και τον κύλινδρο.

Έλεγχος σωστής ρύθμισης του καρμπυρατέρ

- Βεβαιωθείτε ότι το προϊόν έχει σωστή ικανότητα επιτάχυνσης.
- Βεβαιωθείτε ότι το προϊόν λειτουργεί ελαφρώς σε 4 κύκλους με τέρμα το γκάζι.
- Βεβαιωθείτε ότι η αλυσίδα του πριονιού δεν περιστρέφεται όταν το προϊόν λειτουργεί στο ρελαντί.
- Εάν το προϊόν δεν εκκινείται εύκολα ή έχει μειωμένη ικανότητα επιτάχυνσης, ρυθμίστε τις βελόνες χαμηλής και υψηλής ταχύτητας.



ΠΡΟΣΟΧΗ: Οι λανθασμένες ρυθμίσεις μπορεί να προκαλέσουν ζημιά στον κινητήρα.

Αντικατάσταση κομμένου ή φθαρμένου σχοινού εκκίνησης

1. Χαλαρώστε τις βίδες στο περιβλήμα του συστήματος εκκίνησης.
2. Αφαιρέστε το περιβλήμα του συστήματος εκκίνησης.

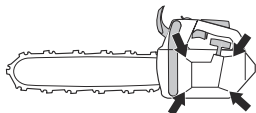

3. Τραβήξτε το σχοινί εκκίνησης προς τα έξω κατά περίπου 30 cm/12 in και τοποθετήστε το στην εγκοπή της τροχαλίας.
4. Αφήστε την τροχαλία να περιστραφεί αργά προς τα πίσω, για να απελευθερωθεί το σπειροειδές ελατήριο.

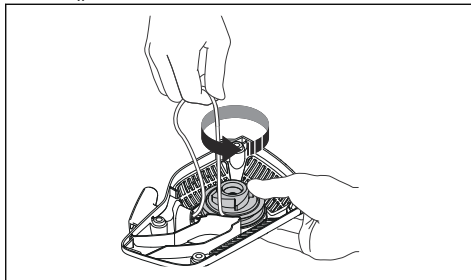

5. Αφαιρέστε το μπουζόνι στο κέντρο της τροχαλίας εκκίνησης και αφαιρέστε την τροχαλία.

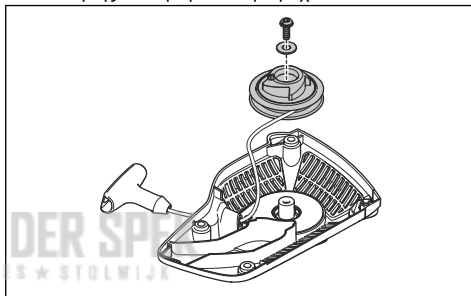

6. Αφαιρέστε το χρησιμοποιημένο σχοινί εκκίνησης από τη λαβή και από την τροχαλία.
7. Στερεώστε ένα καινούριο σχοινί εκκίνησης στην τροχαλία. Τυλίξτε το σχοινί εκκίνησης κατά περίπου 3 στροφές γύρω από την τροχαλία.
8. Συνδέστε την τροχαλία στο σπειροειδές ελατήριο. Το άκρο του σπειροειδούς ελατηρίου πρέπει να συμπληχθεί στην τροχαλία.
9. Στερεώστε τη βίδα στο κέντρο της τροχαλίας.
10. Τραβήξτε το σχοινί εκκίνησης μέσα από την οπή του περιβλήματος του συστήματος εκκίνησης και τη λαβή του συστήματος εκκίνησης.
11. Κάντε έναν σφιχτό κόμπο στην άκρη του σχοινού εκκίνησης.

Για να σφίξετε το σπειροειδές ελατήριο

1. Τοποθετήστε το σχοινί εκκίνησης μέσα στην εγκοπή της τροχαλίας.
2. Γυρίστε την τροχαλία εκκίνησης περίπου 2 φορές δεξιόστροφα.

3. Βεβαιωθείτε ότι μπορείτε να γυρίσετε την τροχαλία κατά $\frac{1}{2}$ στροφή μετά την πλήρη έκταση του σχοινιού εκκίνησης κορδόνι.

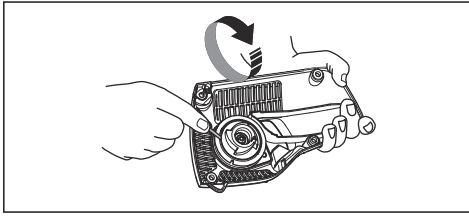

Συναρμολόγηση του περιβλήματος του συστήματος εκκίνησης στο προϊόν

1. Τραβήξτε προς τα έξω το σχοινί εκκίνησης και τοποθετήστε το σύστημα εκκίνησης στη θέση του έτσι ώστε να ακουμπήσει στο στροφαλοθάλαμο.
2. Απελευθερώστε αργά το σχοινί εκκίνησης, μέχρι να γίνει η σύμπλεξη της τροχαλίας με τις καστάνιες.
3. Σφίξτε τις βίδες που συγκρατούν το σύστημα εκκίνησης.

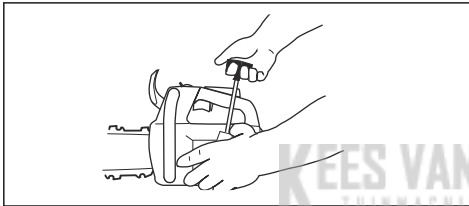

Για να καθαρίσετε το φίλτρο αέρα

Καθαρίζετε τακτικά το φίλτρο αέρα από τις βρομιές και τη σκόνη. Με αυτόν τον τρόπο προλαμβάνονται δυσλειτουργίες του καρμπυρατέρ, προβλήματα εκκίνησης, απώλειες ισχύος του κινητήρα, φθορά στα εξαρτήματα του κινητήρα και μεγαλύτερη κατανάλωση καυσίμου από ό,τι συνήθως.

1. Αφαιρέστε το κάλυμμα φίλτρου αέρα και το φίλτρο αέρα.
2. Χρησιμοποιήστε βούρτσα ή ανακινήστε το φίλτρο αέρα για να καθαρίσει. Χρησιμοποιήστε απορρυπαντικό και νερό για να το καθαρίσετε πλήρως.

Περιεχόμενα Αν το φίλτρο αέρα έχει χρησιμοποιηθεί για μεγάλο χρονικό διάστημα, δεν καθαρίζει πλήρως. Αντικαθιστάτε το φίλτρο αέρα τακτικά. Πρέπει πάντα να αντικαθιστάτε ένα φίλτρο αέρα που παρουσιάζει βλάβη.

3. Στερεώστε το φίλτρο αέρα και βεβαιωθείτε ότι εφαρμόζει ερμητικά στο στήριγμα του φίλτρου.

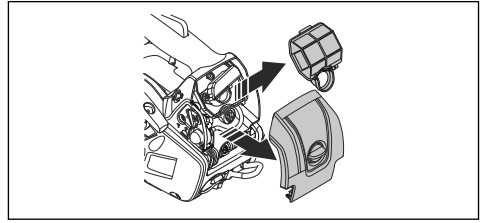

Περιεχόμενα Το προϊόν μπορεί να χρησιμοποιηθεί με διάφορους τύπους φίλτρου αέρα ανάλογα με τις διάφορες συνθήκες εργασίας, τις καιρικές συνθήκες και την εποχή. Απευθυνθείτε στον αντιπρόσωπο σέρβις για περισσότερες πληροφορίες.

Για να εκτελέσετε έλεγχο του μπουζί



ΠΡΟΣΟΧΗ: Χρησιμοποιήστε το συνιστώμενο μπουζί. Ανατρέξτε στην ενότητα *Τεχνικά στοιχεία στη σελίδα 63*. Ένα ακατάλληλο μπουζί μπορεί να προκαλέσει ζημιά στο προϊόν.

1. Εάν δεν μπορείτε να εκκινήσετε ή να χειριστείτε εύκολα το προϊόν ή εάν το προϊόν δεν λειτουργεί σωστά στο ρελαντί, ελέγξτε μήπως υπάρχουν ανεπιθύμητα υλικά στο μπουζί. Για να μειώσετε τον κίνδυνο συσσώρευσης ανεπιθύμητων υλικών στα ηλεκτροδία του μπουζί, ακολουθήστε τα παρακάτω βήματα:
 - a) Βεβαιωθείτε ότι οι στροφές ανά λεπτό ρελαντί έχουν ρυθμιστεί σωστά.
 - b) Βεβαιωθείτε ότι το μείγμα καυσίμου είναι σωστό.
 - c) Βεβαιωθείτε ότι το φίλτρο αέρα είναι καθαρό.
2. Καθαρίστε το μπουζί, εάν είναι βρόμικο.
3. Βεβαιωθείτε ότι το διάκενο ηλεκτροδίου είναι σωστό. Ανατρέξτε στην ενότητα *Τεχνικά στοιχεία στη σελίδα 63*.

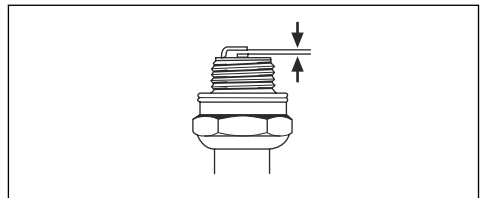

4. Αντικαθιστάτε το μπουζί κάθε μήνα ή συχνότερα, εάν χρειάζεται.

Ακόνισμα αλυσίδας πριονιού

Πληροφορίες σχετικά με τη λάμα οδήγησης και την αλυσίδα πριονιού



ΠΡΟΕΙΔΟΠΟΙΗΣΗ: Όταν χρησιμοποιείτε ή εκτελείτε εργασίες συντήρησης στην αλυσίδα του πριονιού, πρέπει να φοράτε προστατευτικά γάντια. Μια αλυσίδα πριονιού που δεν κινείται μπορεί επίσης να προκαλέσει τραυματισμούς.

Αν η λάμα οδήγησης ή η αλυσίδα πριονιού έχουν φθαρεί ή υποστεί ζημιά, χρησιμοποιήστε για αντικατάσταση το συνδυασμό λάμας οδήγησης και αλυσίδας πριονιού που συνιστά η Husqvarna. Αυτό χρειάζεται για να διατηρούνται οι λειτουργίες ασφαλείας του προϊόντος. Για μια λίστα με τους συνιστώμενους συνδυασμούς λάμας και αλυσίδας, ανατρέξτε στην ενότητα *Αξεσουάρ στη σελίδα 64*.

- Μήκος λάμας οδήγησης, in/cm. Πληροφορίες σχετικά με το μήκος της λάμας οδήγησης μπορείτε συνήθως να βρείτε στο πίσω άκρο της λάμας.

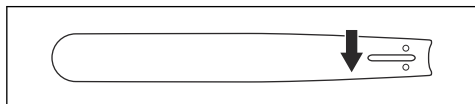

- Αριθμός δοντιών στο γρανάζι της μύτης της λάμας (T).

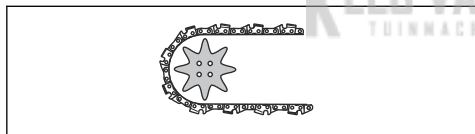

- Βήμα αλυσίδας, ίντσες. Η απόσταση μεταξύ των συνδέσμων του συστήματος μετάδοσης κίνησης της αλυσίδας πριονιού πρέπει να αντιστοιχούν στην απόσταση των δοντιών στο γρανάζι της μύτης της λάμας και στον οδοντωτό τροχό μετάδοσης κίνησης.

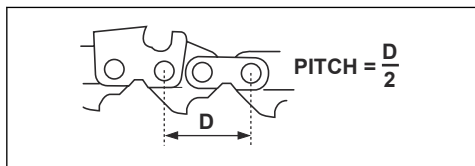

- Αριθμός συνδέσμων συστήματος μετάδοσης κίνησης. Ο αριθμός των κινητήριων κρίκων εξαρτάται από τον τύπο της λάμας οδήγησης.

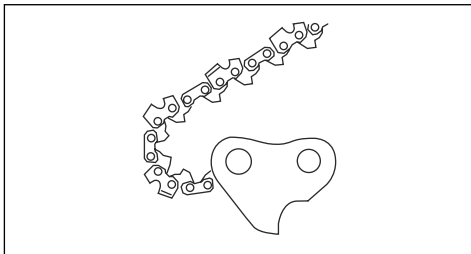

- Πλάτος αυλάκωσης λάμας, ίντσες/mm. Το πλάτος αυλάκωσης της λάμας οδήγησης πρέπει να είναι ίδιο με το πλάτος των κρίκων της αλυσίδας κίνησης.

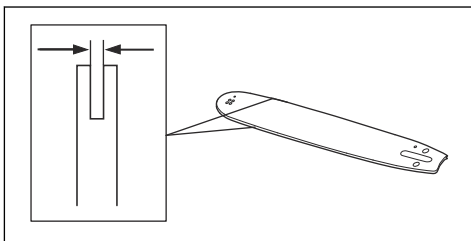

- Οπή λαδιού αλυσίδας και οπή για εντατήρα αλυσίδας. Η λάμα οδήγησης πρέπει να αντιστοιχεί στο προϊόν.

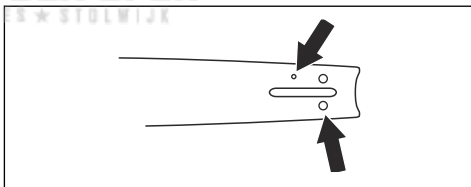

- Πλάτος συνδέσμου συστήματος μετάδοσης κίνησης, mm/ίντσες

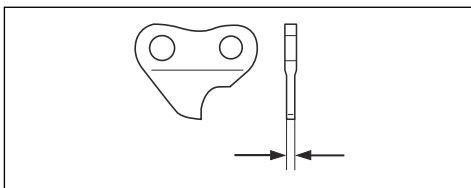

Γενικές πληροφορίες σχετικά με τον τρόπο ακονίσματος των κοπτικών εργαλείων

Μην χρησιμοποιείτε μια στομωμένη αλυσίδα πριονιού. Εάν η αλυσίδα του πριονιού έχει στομώσει, πρέπει να εφαρμόσετε περισσότερη πίεση για να στρώξετε τη λάμα οδήγησης μέσα από το ξύλο. Εάν η αλυσίδα

του πριονιού είναι πολύ στομωμένη, δεν θα υπάρχουν ροκανίδια αλλά πριονιδία.

Εάν η αλυσίδα είναι ακονισμένη διαπερνά το ξύλο και δημιουργούνται ροκανίδια μεγάλου μήκους και πάχους.

Το κοπτικό δόντι (Α) και ο μετρητής βάθους (Β) συνιστούν από κοινού το κοπτικό τμήμα της αλυσίδας πριονιού, δηλαδή το κοπτικό εργαλείο. Η διαφορά ύψους μεταξύ των δύο αποτελεί το βάθος κοπής (ρύθμιση μετρητή βάθους).

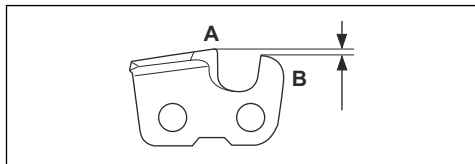

Όταν ακονίζετε το κοπτικό εργαλείο, πρέπει να λαμβάνετε υπόψη τα εξής:

- Γωνία ακονίσματος.

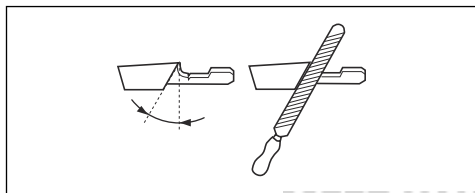

- Γωνία κοπής.

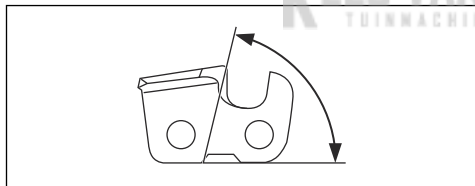

- Θέση λίμας.

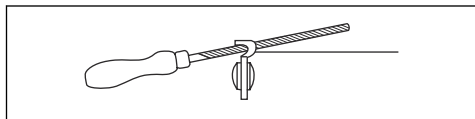

- Διάμετρος στρογγυλής λίμας.

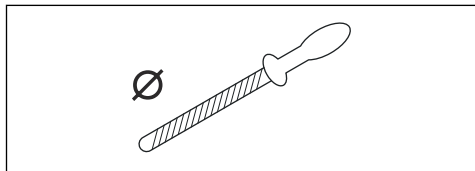

Δεν είναι εύκολο να ακονίσετε μια αλυσίδα πριονιού σωστά χωρίς το σωστό εξοπλισμό. Χρησιμοποιήστε οδηγό ακονίσματος της Husqvarna. Αυτό θα σας βοηθήσει να διατηρήσετε τη μέγιστη απόδοση κοπής και να ελαχιστοποιήσετε τον κίνδυνο κλωστήματος.



ΠΡΟΕΙΔΟΠΟΙΗΣΗ: Η δύναμη κλωστήματος αυξάνεται πολύ, εάν δεν ακολουθήσετε τις οδηγίες ακονίσματος.

Περιεχόμενα Για πληροφορίες σχετικά με το ακόνισμα της αλυσίδας πριονιού, βλ. *Ακόνισμα αλυσίδας πριονιού στη σελίδα 56.*

Ακόνισμα των κοπτικών εργαλείων

1. Χρησιμοποιήστε μια στρογγυλή λίμα και έναν οδηγό ακονίσματος για να ακονίσετε τα κοπτικά δόντια.

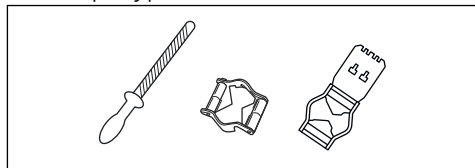

Περιεχόμενα Ανατρέξτε στην ενότητα *Αξεσουάριση* στη σελίδα 64 για πληροφορίες σχετικά με τη λίμα και τον οδηγό που συνιστά η Husqvarna για την αλυσίδα του πριονιού σας.

2. Εφαρμόστε σωστά τον οδηγό ακονίσματος πάνω στο κοπτικό εργαλείο. Ανατρέξτε στις οδηγίες που παρέχονται μαζί με τον οδηγό ακονίσματος.
3. Μετακινήστε τη λίμα από την εσωτερική πλευρά του κοπτικού δοντιού προς τα έξω. Μειώστε την πίεση στο τμήμα έλξης της διαδρομής.

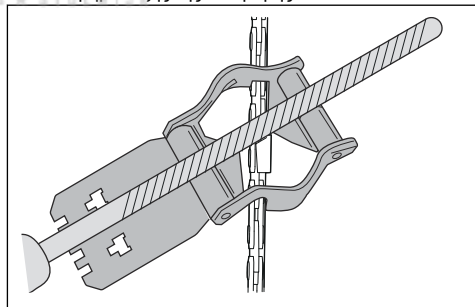

4. Αφαιρέστε το υλικό από τη μία πλευρά όλων των κοπτικών δοντιών.
5. Γυρίστε το προϊόν ανάποδα και αφαιρέστε το υλικό από την άλλη πλευρά.
6. Βεβαιωθείτε ότι όλα τα κοπτικά δόντια έχουν το ίδιο μήκος.

Γενικές πληροφορίες σχετικά με τον τρόπο προσαρμογής της ρύθμισης μετρητή βάθους

Η ρύθμιση μετρητή βάθους (Γ) μειώνεται κατά το ακόνισμα του κοπτικού δοντιού (Α). Για να διατηρήσετε τη μέγιστη απόδοση κοπής πρέπει να αφαιρέσετε το υλικό ακονίσματος από το μετρητή βάθους (Β) για να

επιτύχετε τη συνιστώμενη ρύθμιση μετρητή βάθους. Για οδηγίες σχετικά με τον τρόπο επίτευξης της σωστής ρύθμισης μετρητή βάθους για την αλυσίδα πριονιού σας, ανατρέξτε στην ενότητα *Αξεσουάρ στη σελίδα 64*.

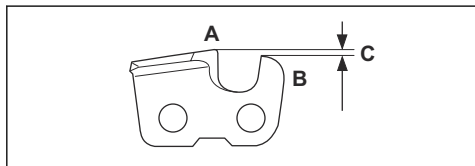

ΠΡΟΕΙΔΟΠΟΙΗΣΗ: Εάν η ρύθμιση μετρητή βάθους είναι πολύ υψηλή, αυξάνεται ο κίνδυνος κλωστήματος!

Προσαρμογή της ρύθμισης μετρητή βάθους

Πριν προσαρμόσετε τη ρύθμιση του μετρητή βάθους ή ακονίσετε το κοπτικό εργαλείο, ανατρέξτε στην ενότητα *Ακόνισμα των κοπτικών εργαλείων στη σελίδα 57* για οδηγίες. Συνιστούμε να προσαρμόζετε τη ρύθμιση του μετρητή βάθους μετά από κάθε τρίτη φορά που ακονίζετε τα κοπτικά δόντια.

Συνιστούμε να χρησιμοποιείτε το δικό μας όργανο μέτρησης βάθους για να επιτύχετε τη σωστή ρύθμιση μετρητή βάθους και τη σωστή γωνία για το μετρητή βάθους.

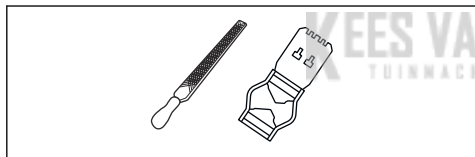

1. Χρησιμοποιήστε μια επίπεδη λίμα και ένα όργανο μέτρησης βάθους για να προσαρμόσετε τη ρύθμιση του μετρητή βάθους. Χρησιμοποιήστε μόνο το όργανο μέτρησης βάθους της Husqvarna για να επιτύχετε τη σωστή ρύθμιση του μετρητή βάθους και τη σωστή γωνία για το μετρητή βάθους.
2. Τοποθετήστε το όργανο μέτρησης βάθους επάνω στην αλυσίδα πριονιού.

Περιεχόμενα Για περισσότερες πληροφορίες σχετικά με τον τρόπο χρήσης του οργάνου, ανατρέξτε στη συσκευασία του οργάνου μέτρησης βάθους.

3. Χρησιμοποιήστε την επίπεδη λίμα για να αφαιρέσετε το τμήμα του μετρητή βάθους που εκτείνεται μέσω του οργάνου μέτρησης βάθους.

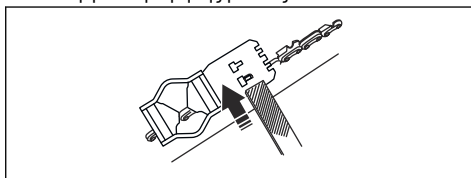

Ρύθμιση τεντώματος της αλυσίδας του πριονιού



ΠΡΟΕΙΔΟΠΟΙΗΣΗ: Αν η αλυσίδα του πριονιού δεν έχει τεντωθεί σωστά, μπορεί να ξεφύγει από τη λάμα οδήγησης και να προκαλέσει σοβαρό τραυματισμό ή θάνατο.

Η αλυσίδα του πριονιού επιμηκύνεται όταν τη χρησιμοποιείτε. Πρέπει να ρυθμίσετε την αλυσίδα του πριονιού τακτικά.

1. Χαλαρώστε τα παξιμάδια της λάμας που συγκρατούν το κάλυμμα του συμπλέκτη/το φρένο της αλυσίδας. Χρησιμοποιήστε ένα κλειδί.

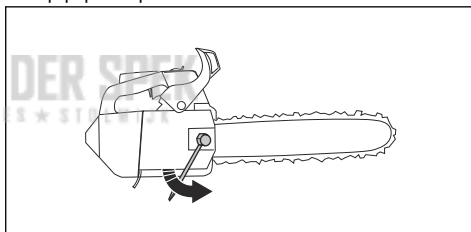

Περιεχόμενα Ορισμένα μοντέλα διαθέτουν μόνο ένα παξιμάδι λάμας.

2. Σφίξτε τα παξιμάδια της λάμας με το χέρι όσο πιο σφιχτά μπορείτε.
3. Ανασηκώστε την μπροστινή άκρη της λάμας οδήγησης και περιστρέψτε τη βίδα τεντώματος αλυσίδας. Χρησιμοποιήστε ένα κλειδί.
4. Τεντώστε την αλυσίδα του πριονιού μέχρι να σφίξει πάνω στη λάμα οδήγησης, χωρίς όμως να πάψει να μπορεί να κινείται εύκολα.

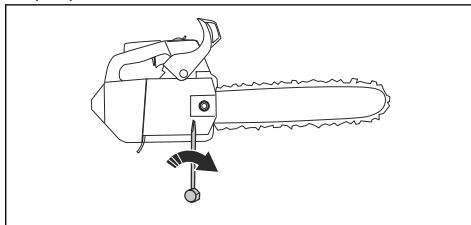

5. Σφίξτε τα παξιμάδια της λάμας με το κλειδί ανασκλώνοντας ταυτόχρονα την μπροστινή άκρη της λάμας οδήγησης.
6. Βεβαιωθείτε ότι μπορείτε να τραβήξετε ελεύθερα την αλυσίδα του πριονιού με το χέρι και ότι δεν κρέμεται από τη λάμα οδήγησης.

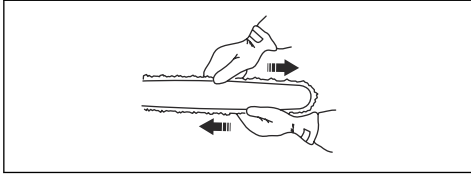

Ανατρέξτε στην ενότητα *Επισκόπηση προϊόντος στη σελίδα 33* για τη θέση της βίδας τετώματος της αλυσίδας στο προϊόν σας.

Έλεγχος λίπανσης της αλυσίδας πριονιού

1. Εκκινήστε το προϊόν και αφήστε το να λειτουργήσει με το γκάζι ανοιχτό κατά ¾.
2. Κρατήστε τη λάμα οδήγησης σε απόσταση περίπου 20 cm/8 in πάνω από μια ανοιχτόχρωμη επιφάνεια.
3. Εάν η λίπανση της αλυσίδας του πριονιού είναι σωστή, θα δείτε μια ευδιάκριτη γραμμή λαδιού πάνω στην επιφάνεια μετά από 1 λεπτό.



4. Εάν η λίπανση της αλυσίδας του πριονιού δεν γίνεται σωστά, ελέγξτε τη λάμα οδήγησης. Για οδηγίες, ανατρέξτε στην ενότητα *Για να εκτελέσετε έλεγχο της λάμας οδήγησης στη σελίδα 60*. Αν τα βήματα συντήρησης δεν βοηθήσουν, απευθυνθείτε στον αντιπρόσωπο σέρβις.

Έλεγχος του οδοντωτού τροχού με αξονικά δόντια

Η καμπάνα του συμπλέκτη διαθέτει έναν οδοντωτό τροχό με αξονικά δόντια, ο οποίος είναι συγκολλημένος πάνω της.

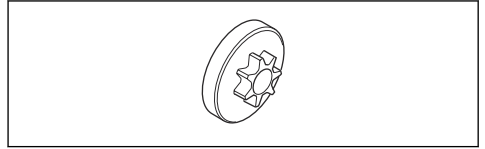

- Φροντίστε να εκτελείτε τακτικά οπτικό έλεγχο του βαθμού φθοράς του οδοντωτού τροχού με αξονικά δόντια. Αν η φθορά είναι υπερβολική, αντικαταστήστε την καμπάνα του συμπλέκτη μαζί με τον οδοντωτό τροχό με αξονικά δόντια.

Για να λιπάνετε το βελονωτό ρουλεμάν

1. Τραβήξτε τον προφυλακτήρα μπροστινού χεριού προς τα πίσω, για να απενεργοποιήσετε το φρένο της αλυσίδας.
2. Χαλαρώστε τα παξιμάδια της λάμας και αφαιρέστε το κάλυμμα του συμπλέκτη.

Περιεχόμενα Ορισμένα μοντέλα διαθέτουν μόνο ένα παξιμάδι λάμας.

3. Τοποθετήστε το προϊόν σε σταθερή επιφάνεια με την καμπάνα του συμπλέκτη προς τα πάνω.
4. Αφαιρέστε την καμπάνα του συμπλέκτη και λιπάνετε το βελονωτό ρουλεμάν με ένα πιστόλι γρασαρίσματος. Χρησιμοποιήστε λάδι κινητήρα ή γράσο ρουλεμάν υψηλής ποιότητας.

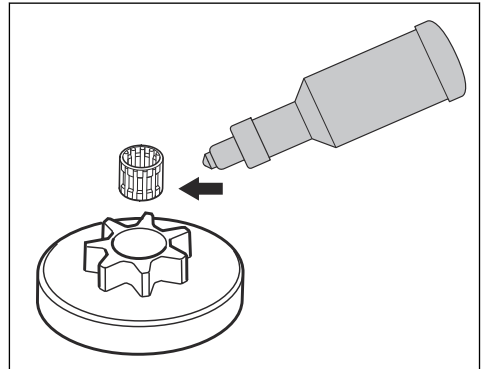

Έλεγχος εξοπλισμού κοπής

1. Βεβαιωθείτε ότι δεν υπάρχουν ρωγμές στα πριτσίνια και τους κρίκους και ότι δεν υπάρχουν χαλαρά πριτσίνια. Αν χρειάζεται, αντικαταστήστε.

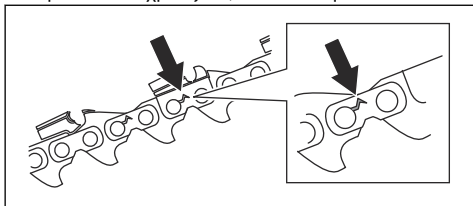

2. Βεβαιωθείτε ότι η αλυσίδα του πριονιού καμπυλώνεται εύκολα. Αν η αλυσίδα του πριονιού είναι άκαμπτη, αντικαταστήστε την.
3. Συγκρίνετε την αλυσίδα πριονιού με μια καινούργια αλυσίδα πριονιού, για να αποφασίσετε εάν τα πριτσίνια και οι σύνδεσμοι έχουν φθαρεί.
4. Αντικαταστήστε την αλυσίδα του πριονιού, όταν το μακρύτερο τμήμα των δοντιών κοπής είναι μικρότερο από 4 mm/0,16 in. Αντικαταστήστε επίσης την αλυσίδα εάν υπάρχουν ρωγμές στα δόντια κοπής.

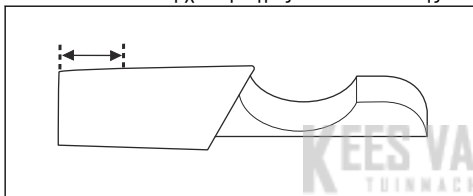

Για να εκτελέσετε έλεγχο της λάμας οδήγησης

1. Βεβαιωθείτε ότι ο δίαυλος λαδιού δεν είναι φραγμένος. Καθαρίστε, αν χρειάζεται.

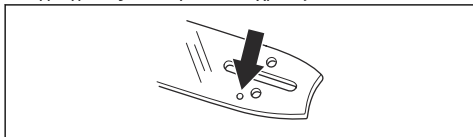

2. Εξετάστε εάν υπάρχουν ρινίσματα στις άκρες της λάμας οδήγησης. Αφαιρέστε τα γρέζια με μια λίμα.

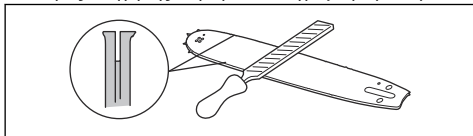

3. Καθαρίστε την εγκοπή στη λάμα οδήγησης.

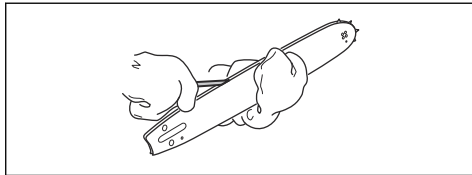

4. Εξετάστε την αυλάκωση της λάμας οδήγησης για τυχόν φθορές. Αν χρειάζεται, αντικαταστήστε τη λάμα οδήγησης.

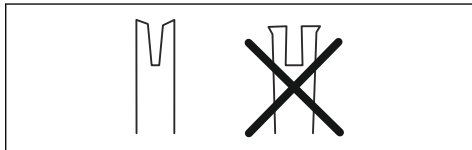

5. Εξετάστε εάν η μύτη της λάμας είναι τραχιά ή πολύ φθαρμένη.

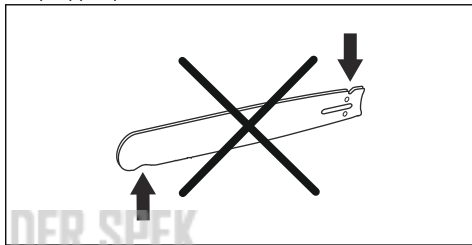

6. Βεβαιωθείτε ότι το γρανάζι της μύτης της λάμας περιστρέφεται ελεύθερα και ότι η οπή λίπανσης στο γρανάζι της μύτης της λάμας δεν είναι φραγμένη. Καθαρίστε και λιπάνετε, αν χρειάζεται.

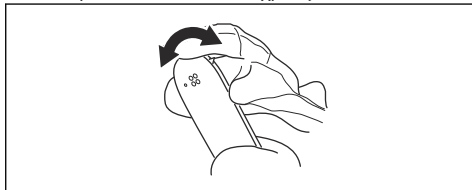

7. Να περιστρέφετε τη λάμα οδήγησης καθημερινά για να παρατείνετε τη διάρκεια ζωής της.

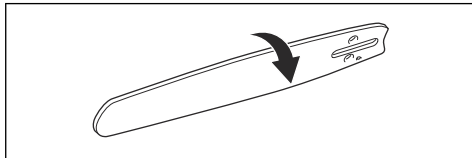

Συντήρηση στο νεπεόζιτο καυσίμου και στο νεπεόζιτο λαδιού αλυσίδας

- Αδειάζετε και καθαρίζετε τακτικά το νεπεόζιτο καυσίμου και το νεπεόζιτο λαδιού της αλυσίδας.

- Αντικαθιστάτε το φίλτρο καυσίμου μία φορά ετησίως ή συχνότερα, εάν χρειάζεται.



ΠΡΟΣΟΧΗ: Η ύπαρξη ρύπων στα ντεπόζιτα προκαλεί δυσλειτουργία.

Ρύθμιση της παροχής λαδιού αλυσίδας



ΠΡΟΕΙΔΟΠΟΙΗΣΗ: Σβήστε τον κινητήρα προτού κάνετε ρυθμίσεις στην αντλία λαδιού.

1. Γυρίστε τη βίδα ρύθμισης της αντλίας λαδιού. Χρησιμοποιήστε κατασβίδι ή γερμανοπολύγωνο κλειδί.
 - a) Γυρίστε τη βίδα ρύθμισης δεξιόστροφα για να αυξήσετε την παροχή λαδιού.
 - b) Γυρίστε τη βίδα ρύθμισης αριστερόστροφα για να μειώσετε την παροχή λαδιού.

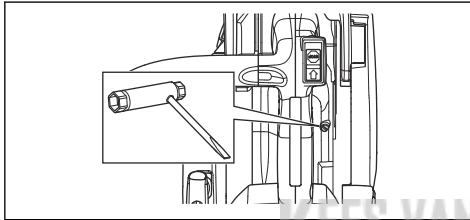

Καθαρισμός του συστήματος ψύξης

Το σύστημα ψύξης διατηρεί χαμηλή τη θερμοκρασία του κινητήρα. Το σύστημα ψύξης περιλαμβάνει το άνοιγμα εισαγωγής αέρα στο σύστημα εκκίνησης και την πλάκα οδήγησης αέρα, τις κασάνιες στο σφόνδυλο, τα πτερύγια ψύξης στον κύλινδρο, τον δίαυλο ψύξης και το κάλυμμα του κυλίνδρου.

1. Εκτελείτε καθαρισμό του συστήματος ψύξης με βούρτσα κάθε εβδομάδα ή πιο συχνά, εάν χρειάζεται.
2. Βεβαιωθείτε ότι το σύστημα ψύξης δεν είναι βρώμικο ή φραγμένο.



ΠΡΟΣΟΧΗ: Εάν το σύστημα ψύξης είναι βρώμικο ή φραγμένο, το προϊόν μπορεί να θερμανθεί πολύ και να υποστεί ζημιά.

Αντιμετώπιση προβλημάτων

Ο κινητήρας δεν εκκινείται

Εξάρτημα του προϊόντος προς έλεγχο	Πιθανή απτία	Ενέργεια
Άγκιστρα εμπλοκής του συστήματος εκκίνησης με το βολάν	Οι κασάνιες του συστήματος εκκίνησης έχουν μπλοκάρει.	Ρυθμίστε ή αντικαταστήστε τα άγκιστρα εμπλοκής του συστήματος εκκίνησης. Καθαρίστε την περιοχή γύρω από τα άγκιστρα εμπλοκής του συστήματος εκκίνησης με το βολάν. Απευθυνθείτε σε ένα εγκεκριμένο συνεργείο.
Ντεπόζιτο καυσίμου	Λανθασμένος τύπος καυσίμου. Το ντεπόζιτο καυσίμου είναι γεμισμένο με λάδι αλυσίδας.	Αδειάστε το ντεπόζιτο καυσίμου και γεμίστε με το σωστό καύσιμο. Εάν δοκιμάσατε να εκκινήσετε το προϊόν, απευθυνθείτε στον αντιπρόσωπο σέρβις. Εάν δεν δοκιμάσατε να εκκινήσετε το προϊόν, αδειάστε το ντεπόζιτο καυσίμου.

Εξάρτημα του προϊόντος προς έλεγχο	Πιθανή αιτία	Ενέργεια
Δεν δημιουργείται σπινθήρας από το σύστημα ανάφλεξης	Το μπουζί είναι λερωμένο ή υγρό.	Βεβαιωθείτε ότι το μπουζί είναι στεγνό και καθαρό.
	Το διάκενο των ηλεκτροδίων δεν είναι σωστό.	Καθαρίστε το μπουζί. Βεβαιωθείτε ότι το διάκενο των ηλεκτροδίων και το μπουζί είναι σωστά, και ότι ο τύπος του μπουζί είναι ο συνιστώμενος ή ισοδύναμος.
		Για το σωστό διάκενο ηλεκτροδίων, ανατρέξτε στην ενότητα <i>Τεχνικά στοιχεία στη σελίδα 63</i> .
Μπουζί και κύλινδρος	Το μπουζί έχει χαλαρώσει.	Σφίξτε το μπουζί.
	Ο κινητήρας έχει υπερχειλίσει λόγω επανειλημμένων εκκινήσεων με το τσοκ στο τέρμα μετά την ανάφλεξη.	Αφαιρέστε και καθαρίστε το μπουζί. Τοποθετήστε το προϊόν γυρισμένο στο πλάι με την οπή του μπουζί στην αντίθετη κατεύθυνση από εσάς. Τραβήξτε τη λαβή του συστήματος εκκίνησης 6-8 φορές. Τοποθετήστε στη θέση του το μπουζί και εκκινήστε το προϊόν. Ανατρέξτε στην ενότητα <i>Για να εκκινήσετε το προϊόν στη σελίδα 45</i> .

Ο κινητήρας ξεκινάει αλλά σταματάει ξανά

Εξάρτημα του προϊόντος προς έλεγχο	Πιθανή αιτία	Ενέργεια
Ντεπόζιτο καυσίμου	Λανθασμένος τύπος καυσίμου.	Αδειάστε το ντεπόζιτο καυσίμου και γεμίστε με το σωστό καύσιμο.
Καρμπυρατέρ	Οι στροφές ανά λεπτό στο ρελαντί δεν είναι σωστές.	Απευθυνθείτε στον τοπικό αντιπρόσωπο σέρβις.
Φίλτρο αέρα	Φραγμένο φίλτρο αέρα.	Καθαρίστε ή αντικαταστήστε το φίλτρο αέρα.
Φίλτρο καυσίμου	Φραγμένο φίλτρο καυσίμου.	Αντικαταστήστε το φίλτρο καυσίμου.

Μεταφορά και αποθήκευση

Μεταφορά και αποθήκευση

- Για την αποθήκευση και τη μεταφορά του προϊόντος και του καυσίμου, βεβαιωθείτε ότι δεν υπάρχουν διαρροές ή αναθυμιάσεις. Τυχόν σπινθήρες ή ακάλυπτες φλόγες, για παράδειγμα από ηλεκτρικές συσκευές ή λέβητες, μπορεί να προκαλέσουν πυρκαγιά.
- Να χρησιμοποιείτε πάντα εγκεκριμένα δοχεία για την αποθήκευση και τη μεταφορά των καυσίμων.
- Αδειάστε το ντεπόζιτο καυσίμου και το ντεπόζιτο λαδιού αλυσίδας πριν από τη μεταφορά ή τη μακροχρόνια αποθήκευση. Απορρίψτε το καύσιμο και το λάδι αλυσίδας σε κατάλληλη τοποθεσία απόρριψης.
- Για να αποφύγετε τραυματισμούς ή ζημιές στο προϊόν, χρησιμοποιήστε το προστατευτικό μεταφοράς. Μια αλυσίδα πριονιού που δεν κινείται μπορεί επίσης να προκαλέσει σοβαρούς τραυματισμούς.

- Αφαιρέστε το καπάκι του μπουζι από το μπουζι και ενεργοποιήστε το φρένο της αλυσίδας.
- Κατά τη μεταφορά, πρέπει να στερεώνετε καλά το προϊόν.



ΠΡΟΣΟΧΗ: Εάν η αλυσίδα του πριονιού και η λάμα οδήγησης δεν καθαριστούν, μπορεί να γίνουν άκαμπτες ή να μπλοκάρουν.

Για να προετοιμάσετε το προϊόν σας για μακροπρόθεσμη αποθήκευση

1. Προτού αποσυναρμολογήσετε το προϊόν, πρέπει να το σταματήσετε και να το αφήσετε να κρυώσει.
2. Αποσυναρμολογήστε και καθαρίστε την αλυσίδα του πριονιού και το αυλάκι της λάμας οδήγησης.

3. Στερεώστε το προστατευτικό μεταφοράς.
4. Καθαρίστε το προϊόν. Για οδηγίες, ανατρέξτε στην ενότητα *Συντήρηση στη σελίδα 50*.
5. Εκτελέστε πλήρες σέρβις του προϊόντος.

Τεχνικά στοιχεία

Τεχνικά στοιχεία

	Husqvarna T525
Ηλεκτροκινητήρας/κινητήρας	
Κυβισμός κυλίνδρου, cm ³	27,0
Στροφές ανά λεπτό στο ρελαντί, σ.α.λ.	2900
Μέγιστη ισχύς κινητήρα κατά ISO 8893, kW/hr σε σ.α.λ.	1,1/1,5 στις 9500
Σύστημα ανάφλεξης⁴	
Μπουζι	NGK CMR6A
Διάκενο ηλεκτροδίου, mm	0,75
Σύστημα καυσίμου και λίπανσης	
Χωρητικότητα ντεπόζιτου καυσίμου, l/cm ³	0,19/190
Χωρητικότητα ντεπόζιτου λαδιού, l/cm ³	0,17/170
Τύπος αντλίας λαδιού	Με δυνατότητα ρύθμισης
Βάρος	
Βάρος, κιλά	2,7
Εκπομπές θορύβου	
Στάθμη ηχητικής ισχύος, μετρούμενη τιμή dB(A)	110
Εγγυημένη στάθμη ηχητικής ισχύος L _{WA} dB(A)	111
Στάθμες θορύβου⁵	
Ισοδύναμη στάθμη ηχητικής πίεσης στο αυτί του χειριστή, dB(A)	98

⁴ Χρησιμοποιείτε πάντα τον συνιστώμενο τύπο μπουζι. Η χρήση ακατάλληλου μπουζι μπορεί να προκαλέσει ζημιά στο έμβολο/κύλινδρο.

⁵ Η ισοδύναμη στάθμη ηχητικής πίεσης, κατά ISO 22868, υπολογίζεται ως το χρονικά σταθμισμένο σύνολο ενέργειας για διάφορες στάθμες ηχητικής πίεσης υπό διάφορες συνθήκες εργασίας. Η τυπική στατιστική διασπορά για την ισοδύναμη στάθμη ηχητικής πίεσης είναι μια τυπική απόκλιση ίση με 1 dB (A).

	Husqvarna T525
Ισοδύναμες στάθμες δονήσεων, a_{hνeq}⁶	
Μπροστινή χειρολαβή, m/s ²	4,9
Οπίσθια χειρολαβή, m/s ²	5,2
Αλυσίδα πριονιού/λάμα οδήγησης	
Τύπος οδοντωτού τροχού μετάδοσης κίνησης/αριθμός δοντιών	3/8"/6 δόντια, 1/4"/8 δόντια, 0,325"/7 δόντια
Ταχύτητα αλυσίδας πριονιού στο 133% των στροφών που αντιστοιχούν στη μέγιστη ισχύ του κινητήρα, m/s.	24,1

Αξεσουάρ

Προτεινόμενος εξοπλισμός κοπής

Τα μοντέλα αλυσοπριονίων Husqvarna T525 έχουν αξιολογηθεί όσον αφορά την ασφάλεια σύμφωνα με το πρότυπο EN ISO 11681-2:2011/A1:2017 (Μηχανήματα δασοκομίας - Φορητά αλυσοπριονία - Απαιτήσεις και δοκιμές ασφαλείας. Μέρος 2: Αλυσοπριονία υλοτομίας) και πληρούν τις απαιτήσεις ασφαλείας όταν είναι εξοπλισμένα με τους παρακάτω συνδυασμούς λάμας οδήγησης και αλυσίδας πριονιού.

Αλυσίδα πριονιού χαμηλού κλωτσήματος

Μια αλυσίδα πριονιού που χαρακτηρίζεται ως αλυσίδα πριονιού χαμηλού κλωτσήματος ικανοποιεί την απαίτηση χαμηλού κλωτσήματος ANSI B175.1-2012.

KEES VAN DER SPEK
TUINMACHINES * STOLWIJK

⁶ Η ισοδύναμη στάθμη δονήσεων, σύμφωνα με το ISO 22867, υπολογίζεται ως το χρονικά σταθμισμένο σύνολο ενέργειας για τις στάθμες δονήσεων υπό διάφορες συνθήκες εργασίας. Τα καταγεγραμμένα στοιχεία για την ισοδύναμη στάθμη κραδασμών έχουν τυπική στατιστική διασπορά (τυπική απόκλιση) ίση με 1 m/s².

Κλώτσημα και ακτίνα μύτης της λάμας-οδηγού

Λάμα οδήγησης				Αλυσίδα πριονιού		
Μήκος, in/cm	Βήμα, ίντσες	Πάχος, in/mm	Μέγ. ακτίνα μύτης	Τύπος	Μήκος, σύνδεσμοι συστήματος μετάδοσης κίνησης (αρ.)	Μικρό κλώτσημα
10/25	1/4	0,050/1,3	R10	Husqvarna H00	60	
12/30					68	
10/25	1/4	0,043/1,1	8T	Husqvarna SP11G	60	
12/30					68	
10/25	3/8	0,050/1,3	7 T	Husqvarna H37	40	Ναι
12/30					45	
10/25	3/8	0,050/1,3	7 T	Husqvarna S93G	40	Ναι
12/30			9T		45	
10/25	0,325 mini	0,043/1,1	8T	Husqvarna SP21G	46	Ναι
12/30					51	





Το ωφέλιμο μήκος κοπής είναι συνήθως κατά 1 ίντσα μικρότερο από το ονομαστικό μήκος της λάμας οδήγησης.

Εξοπλισμός ακονίσματος και γωνίες ακονίσματος

Χρησιμοποιήστε οδηγό ακονίσματος Husqvarna για να ακονίσετε την αλυσίδα του πριονιού. Ο οδηγός

ακονίσματος Husqvarna εξασφαλίζει την επίτευξη σωστών γωνιών ακονίσματος. Οι κωδικοί αριθμοί ανταλλακτικών αναφέρονται στον παρακάτω πίνακα.

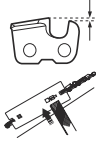
Εάν δεν είστε βέβαιοι για τον τρόπο αναγνώρισης του τύπου της αλυσίδας πριονιού στο προϊόν, ανατρέξτε στην ενότητα www.husqvarna.com για περισσότερες πληροφορίες.

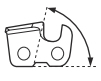
					
H00	5/32"/4,0 mm	580 68 74-01	0,025 ίντσες / 0,65 mm	30°	85°
SP11G	9/64 ίντσες /3,5 mm	529 93 71-01	0,016 ίντσες / 0,4mm	30°	60°
H37	5/32"/4,0 mm	505 24 37-01	0,025 ίντσες / 0,65 mm	30°	80°
S93G	5/32"/4,0 mm	587 80 90-01	0,025 ίντσες / 0,65 mm	30°	60°
SP21G	5/32"/4,0 mm	595 00 47-01	0,025 ίντσες / 0,65 mm	30°	60°

Δήλωση Συμμόρφωσης

Δήλωση συμμόρφωσης ΕΕ

Εμείς, η **Husqvarna AB**, SE-561 82 Huskvarna, Σουηδία,
τηλ.: +46-36-146500, δηλώνουμε με αποκλειστική μας
ευθύνη ότι το προϊόν:

Περιγραφή	Αλυσοσπίρινα περιποίησης δένδρων
Μάρκα	Husqvarna
Τύπος / Μοντέλο	T525
Αναγνώριση	Αριθμοί σειράς με ημερομηνία από το 2022 και έπειτα

συμμορφώνεται πλήρως με τις ακόλουθες οδηγίες και
τους κανονισμούς της ΕΕ:

Κανονισμός	Περιγραφή
2006/42/EK	"σχετικά με τα μηχανήματα"
2014/30/EE	"σχετικά με την ηλεκτρομαγνητική συμβατότητα"
2000/14/EK	"σχετικά με τις εκπομπές θορύβου στο περιβάλλον"
2011/65/EE	"σχετικά με τον περιορισμό της χρήσης ορισμένων επικίνδυνων ουσιών σε είδη ηλεκτρικού και ηλεκτρονικού εξοπλισμού"

και ότι εφαρμόζονται τα παρακάτω πρότυπα ή/και
τεχνικές προδιαγραφές: EN ISO 12100:2021, EN ISO
14982:2009, EN ISO 11681-2:2011/A1:2017, EN IEC
63000:2018.

Κοινοποιημένος φορέας: Ο φορέας 0404, RISE SMP
Svensk Maskinprovning AB Box 7035, SE-750 07
Uppsala διενήργησε εξέταση τύπου ΕΚ, σύμφωνα με
την οδηγία περί μηχανημάτων (2006/42/EK) άρθρο 12,
σημείο 3 στοιχείο β, παράρτημα ΙΧ εκ μέρους της
Husqvarna AB.

Ο αριθμός του πιστοποιητικού για την εξέταση τύπου
ΕΚ, σύμφωνα με το παράρτημα ΙV, είναι ο εξής:
0404/17/2479 - T525

Ο RISE SMP Svensk Maskinprovning AB, Box
7035, SE-750 07 Uppsala, Sweden έχει πιστοποιήσει
τη συμμόρφωση με την οδηγία 2000/14/EK του

Συμβουλίου, διαδικασία αξιολόγησης συμμόρφωσης:
Παράρτημα V.

Αριθμός πιστοποιητικού: 01/161/111

Για πληροφορίες σχετικά με τις εκπομπές θορύβου,
ανατρέξτε στην ενότητα *Τεχνικά στοιχεία στη σελίδα 63.*

Huskvarna, 2022-04-11

Stefan Holmberg, Διευθυντής Έρευνας και Ανάπτυξης,
Διαχείριση τεχνολογίας, Husqvarna AB

Υπεύθυνος για την τεχνική τεκμηρίωση



Contenido

Introducción.....	67	Resolución de problemas.....	94
Seguridad.....	69	Transporte y almacenamiento.....	95
Montaje.....	74	Datos técnicos.....	95
Funcionamiento.....	75	Accesorios.....	96
Mantenimiento.....	83	Declaración de conformidad.....	98

Introducción

Uso previsto

Este producto está diseñado para el desarrollo de actividades profesionales en el ámbito de la silvicultura, como la poda y la tala controlada por secciones.

Nota: El uso de este producto podría estar regulado por la legislación nacional.

Descripción del producto

La Husqvarna T525 es un modelo de motosierra con motor de combustión.

Trabajamos constantemente para mejorar la seguridad y la eficiencia durante el uso del producto. Póngase en contacto con su distribuidor para obtener más información.

Descripción del producto

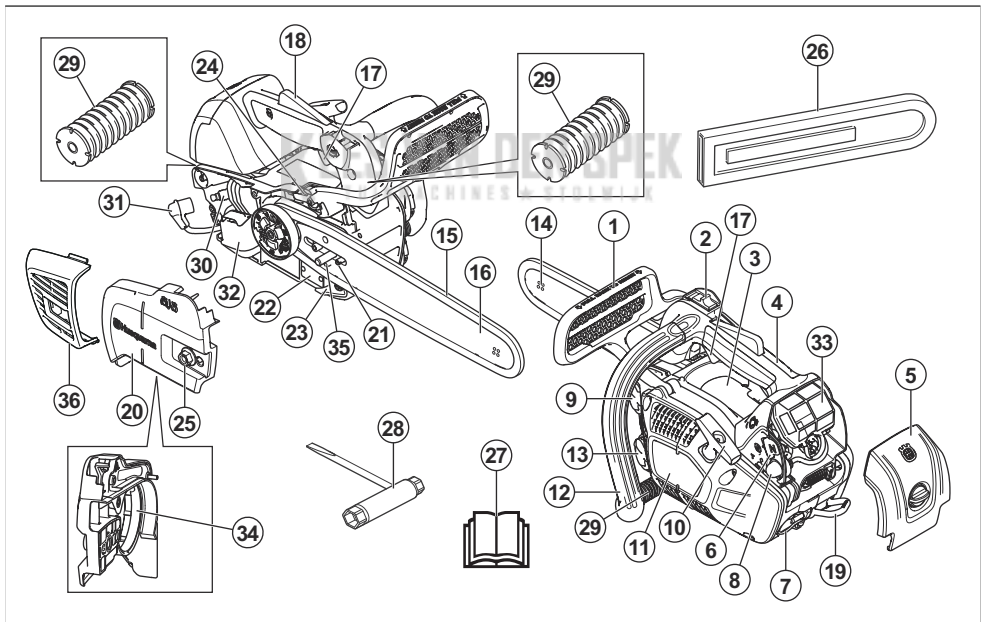

1. Freno de cadena con protección contra reculadas
2. Interruptor de arranque/parada
3. Etiqueta adhesiva de información y advertencia
4. Mango superior
5. Tapa del cilindro
6. Estrangulador
7. Ojal de la cuerda
8. Perilla de la bomba de combustible

9. Depósito de combustible
10. Empuñadura de la cuerda de arranque
11. Cuerpo del mecanismo de arranque
12. Mango delantero
13. Depósito de aceite de cadena
14. Cabezal de rueda
15. Cadena de sierra
16. Espada

17. Acelerador
18. Bloqueo del acelerador
19. Ojal de la correa
20. Cubierta del embrague
21. Tornillo para regular la bomba de aceite
22. Placa de identificación
23. Captor de cadena
24. Tornillo de ajuste, bomba de aceite
25. Tuerca de la espada
26. Protección de transporte
27. Manual de usuario
28. Llave combinada
29. Sistema amortiguador de vibraciones, 3 unidades
30. Bujía
31. Cubierta de la bujía
32. Silenciador
33. Filtro de aire
34. Cinta de freno
35. Pasador de ajuste de la cadena
36. Cubierta del silenciador

del producto se especifica en el apartado *Datos técnicos en la página 95.*



Freno de cadena, activado (derecha).
Freno de cadena, desactivado (izquierda).



Perilla de la bomba de combustible.



Ajuste de la bomba de aceite.



Combustible.



Aceite para cadena.



El operario debe usar las dos manos para utilizar la motosierra.



Nunca utilice la motosierra sosteniéndola solo con una mano.



No permita nunca que la punta de la espada entre en contacto con ningún objeto.



Advertencia: Si la punta de la espada toca en un objeto puede provocar un reculada que lanzará la espada hacia arriba y hacia atrás contra el usuario. Esto puede causar daños personales graves.



Utilice protecciones adecuadas para pies, piernas, brazos y manos.



Esta motosierra solo debe ser utilizada por personas con formación especial en silvicultura. ¡Consulte el manual de usuario!

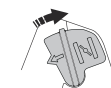

Posición de trabajo.

Símbolos que aparecen en el producto



Tenga cuidado y utilice el producto correctamente. Este producto puede ocasionar lesiones graves o mortales tanto al operador como a cualquier otra persona.



Lea atentamente el manual de usuario y asegúrese de que entiende las instrucciones antes de utilizar este producto.



Use siempre casco, protección ocular y protectores auriculares homologados.



Este producto cumple con las directivas CE vigentes.



Este producto cumple con las directivas del Reino Unido vigentes.



Etiqueta de emisiones sonoras al medio ambiente conforme con las directivas y normativas europeas y del Reino Unido, y con la regulación de 2017 sobre de protección del medio ambiente (control de ruidos) (Protection of the Environment Operations - Noise Control) de la legislación de Nueva Gales del Sur. El nivel de potencia acústica garantizado



Estrangulador.

aaaassxxxx

La placa de características técnicas indica el número de serie. **aaaa** es el año de producción **yss** es la semana de producción.

Nota: Los demás símbolos y etiquetas que aparecen en el producto corresponden a requisitos de homologación específicos en algunos mercados.

Emisiones Euro V



ADVERTENCIA: La manipulación del motor anula la homologación de la UE de este producto.

Seguridad

Definiciones de seguridad

Las definiciones siguientes indican el nivel de gravedad para cada palabra de señalización de riesgo.



ADVERTENCIA: Lesiones a personas.



PRECAUCIÓN: Daños en el producto.

Nota: Esta información hace que el producto sea más fácil de usar.

Instrucciones generales de seguridad



ADVERTENCIA: Lea las siguientes instrucciones de advertencia antes de utilizar el producto.

- Una motosierra es una herramienta peligrosa que puede causar lesiones graves e incluso mortales si se usa de forma incorrecta o descuidada. Es muy importante que lea y comprenda el contenido de este manual de instrucciones.
- Bajo ninguna circunstancia debe modificarse la configuración original del producto sin autorización del fabricante. No utilice un producto que parezca haber sido modificado por otras personas y emplee solo accesorios recomendados. Las modificaciones o los accesorios no autorizados pueden ocasionar accidentes graves o incluso la muerte del operario o de terceros.
- Un silenciador/apagachispas usado y la superficie de montaje del apagachispas pueden contener restos de partículas de combustión que pueden ser cancerígenas. Evite la exposición a estos compuestos cuando manipule el silenciador o el apagachispas. Antes de manipular el silenciador o el apagachispas, consulte *Introducción en la página 83*.

- La inhalación prolongada de los gases de escape del motor, los vapores de aceite de cadena y el serrín puede poner en riesgo la salud.
- Este producto genera un campo electromagnético durante el funcionamiento. Este campo magnético puede, en determinadas circunstancias, interferir con implantes médicos activos o pasivos. Para reducir el riesgo de que se den condiciones que provocarían lesiones graves o letales, las personas que utilizan implantes médicos deben consultar con su médico y con el fabricante del implante antes de utilizar este producto.
- La información de este manual de usuario no reemplaza en ningún caso la experiencia y los conocimientos de un profesional. Por consiguiente, cuando no esté seguro de cómo utilizar la máquina, consulte a un experto. Póngase en contacto con su distribuidor o con un usuario experimentado de motosierras. Evite los trabajos para los que no se sienta suficientemente cualificado.

Instrucciones de seguridad para el funcionamiento



ADVERTENCIA: Lea las siguientes instrucciones de advertencia antes de utilizar el producto.

- Esta motosierra con mango superior está diseñada específicamente para la cirugía arbórea y el mantenimiento de árboles. A causa del diseño compacto especial de los mangos (poco separados), hay más riesgo de perder el control. Por ese motivo, estas motosierras especiales solo deben usarse para realizar trabajos en árboles las personas con formación en técnicas especiales de trabajo y corte y convenientemente protegidas (cesta de podar, cuerdas, arnés de seguridad). Para todos los demás trabajos de corte a ras del suelo, es recomendable utilizar las motosierras normales (con mangos más separados).
- Los trabajos en árboles requieren conocimientos de técnicas especiales de trabajo y corte, que deben aplicarse para contrarrestar el aumento del riesgo de lesiones. Nunca lleve a cabo trabajos en árboles, a menos que haya recibido formación profesional

específica para tales trabajos, incluida la formación en el uso de equipos de seguridad y otros equipos de escalada, como arneses, cuerdas, cinturones, trepadoras, mosquetones, etcétera.

- Nunca intente coger las secciones que caen. Nunca corte subido al árbol si solo está asegurado mediante una cuerda. Utilice siempre dos cuerdas de seguridad.
- En momentos críticos de la tala deberán levantarse los protectores auriculares apenas termine el aserrado, a fin de poder advertir ruidos y señales de advertencia.
- No utilice el producto hasta que haya comprendido el significado de las reculadas y la forma de evitarlas. Consulte *Información sobre reculada en la página 77* para ver las instrucciones.
- No utilice nunca un producto defectuoso. Lleve a cabo las comprobaciones de seguridad y siga las instrucciones de mantenimiento y servicio de este manual. Algunas medidas de mantenimiento y servicio deben ser efectuadas por especialistas formados y cualificados. Consulte *Mantenimiento en la página 83* para ver las instrucciones.
- No utilice nunca un producto con daños visibles en la pipa de la bujía y el cable de encendido. Hay riesgo de generación de chispas, que pueden causar incendios.
- Nunca utilice el producto si está cansado, si ha ingerido alcohol o si toma medicamentos que puedan afectar la vista, su capacidad de discernimiento o el control del cuerpo.
- No use el producto en condiciones atmosféricas desfavorables como niebla, lluvia intensa, tempestad, frío intenso, etc. El trabajo con mal tiempo es fatigoso y puede crear circunstancias peligrosas, como terreno resbaladizo, cambio imprevisto de la dirección de derribo de los árboles, etc.
- Un equipo de corte defectuoso o una combinación errónea de espada y cadena de sierra aumentan el riesgo de reculadas. Utilice solamente las combinaciones de espada y cadena de sierra recomendadas y siga las instrucciones. Consulte *Accesorios en la página 96* para ver las instrucciones.
- No ponga en marcha el producto sin haber montado antes correctamente la espada, la cadena de sierra y todas las cubiertas. Consulte *Introducción en la página 74* para ver las instrucciones. Sin la espada y la cadena de sierra montadas en el producto, el embrague se puede soltar y causar daños graves.

- No ponga nunca en marcha el producto en interiores. Tenga en cuenta el riesgo de inhalación de los gases de escape del motor.
- Observe el entorno y asegúrese de que no haya personas o animales en riesgo de entrar en contacto con el equipo de corte o capaces de afectar a su control del producto.



- Si se trabaja con negligencia, el sector de riesgo de reculada de la espada puede tocar involuntariamente una rama, un árbol u otro objeto y producir una reculada.
- Nunca utilice la motosierra sosteniéndola con una mano. Una motosierra no puede controlarse de manera segura con una sola mano, el usuario podría sufrir cortes. Agarre siempre los mangos con ambas manos, de manera firme y segura.
- Sujete siempre la motosierra con firmeza, con la mano derecha en el mango superior y la mano izquierda en el mango delantero. Agarre los mangos con todos los dedos. Este agarre deben utilizarlo todos los usuarios, incluso los zurdos. Este agarre es la mejor forma de reducir el efecto de una reculada y, al mismo tiempo, mantener el control de la motosierra. ¡No suelte los mangos!

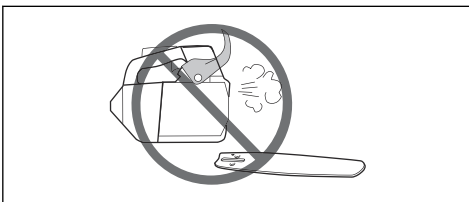

- No utilice nunca la motosierra por encima de los hombros.

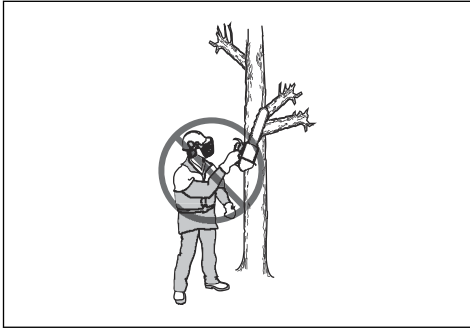

- No utilice el producto sin que haya alguien a quien recurrir en caso de accidente.
- A veces las astillas quedan atrapadas en la cubierta del embrague, lo que hace que la cadena de sierra se atasque. Antes de retirarlas, pare siempre el motor.
- Si la cadena de sierra se atasca en el corte, pare el motor.
- Si se hace funcionar el motor en un local cerrado o mal ventilado, se corre riesgo de muerte por intoxicación con monóxido de carbono.
- Los gases de escape del motor están calientes y pueden contener chispas que pueden provocar incendio. Nunca arranque el producto en interiores ni cerca de material inflamable.
- Utilice el freno de cadena como freno de estacionamiento cuando arranque el producto y cuando se mueva en distancias cortas. Cuando transporte el producto, hágalo siempre por el mango delantero. Esto reduce el riesgo de que usted o cualquier otra persona que se encuentre cerca puedan sufrir daños por la cadena de sierra.
- La sobreexposición a las vibraciones puede provocar problemas circulatorios y dolencias de carácter nervioso, especialmente en personas con patologías circulatorias. Acuda a un médico si nota síntomas corporales que puedan relacionarse con la sobreexposición a las vibraciones. Son ejemplos de tales síntomas la pérdida de sensibilidad, el 'cosquilleo', las 'punzadas', el dolor, la pérdida o reducción de la fuerza normal o los cambios en el color y la superficie de la piel. Estos síntomas se presentan normalmente en dedos, manos y muñecas. Los síntomas pueden aumentar en temperaturas frías.
- Es imposible abarcar todas las situaciones imaginables que se pueden producir al utilizar una motosierra. Utilice siempre el equipo con cuidado y sentido común. Evite todas aquellas situaciones que considere que sobrepasan sus capacidades. Si, después de leer estas instrucciones, no está seguro del procedimiento que debe seguir, consulte a un experto antes de utilizar el equipo. No dude

en ponerse en contacto con el distribuidor o con Husqvarna si tiene alguna duda en cuanto al empleo de la motosierra. Estaremos encantados de poder aconsejarle y ayudarle a utilizar la motosierra de manera eficaz y segura. Le recomendamos hacer un cursillo sobre empleo de motosierras. El distribuidor local, una escuela de silvicultura o una biblioteca pueden informarle acerca del material de formación y los cursos disponibles.



Equipo de protección personal



ADVERTENCIA: Lea las siguientes instrucciones de advertencia antes de utilizar el producto.



- La mayoría de los accidentes con motosierra se producen cuando la cadena de sierra toca al operador. Utilice un equipo de protección personal homologado durante el uso del producto. El equipo de protección personal no elimina completamente el riesgo de lesiones, pero reduce la gravedad de las lesiones en caso de accidente. Consulte a su taller de servicio para que le informe sobre el equipo que puede utilizar.
- La ropa debe ser ceñida pero debe permitirle total libertad de movimiento. Compruebe periódicamente el estado del equipo de protección personal.
- Utilice un casco protector homologado.
- Utilice protección auditiva homologada. La exposición prolongada al ruido puede causar daños crónicos en el oído.
- Utilice siempre gafas protectoras o visera para reducir el riesgo de lesiones causadas por objetos que salgan despedidos. El producto puede lanzar con gran fuerza objetos como virutas, trozos de madera pequeños, etc. Ello comporta riesgo de daños personales graves, especialmente en los ojos.

- Utilice guantes con protección anticorte.
- Utilice pantalones con protección anticorte.
- Utilice botas con protección anticorte, puntera de acero y suela antideslizante.
- Tenga siempre a mano el equipo de primeros auxilios.
- Riesgo de chispas. Tenga a mano herramientas para extinguir incendios y una pala para evitar incendios forestales.

Dispositivos de seguridad en el producto



ADVERTENCIA: Lea las siguientes instrucciones de advertencia antes de utilizar el producto.

- No utilice un producto que tenga dispositivos de seguridad defectuosos.
- Realice una comprobación de los dispositivos de seguridad con frecuencia. Consulte la sección *Mantenimiento y comprobaciones de los dispositivos de seguridad del producto en la página 84*.
- Si los dispositivos de seguridad están defectuosos, hable con su taller de servicio Husqvarna.

Freno de cadena con protección contra reculadas

El producto cuenta con un freno de cadena que detiene la cadena en caso de reculada. El freno de cadena reduce el riesgo de accidentes, pero solo es usted, el usuario, quien puede impedirlos.

El freno de cadena (A) se activa manualmente con la mano izquierda o automáticamente por efecto de la inercia. Mueva la protección contra reculadas (B) hacia delante para acoplar el freno de cadena manualmente.

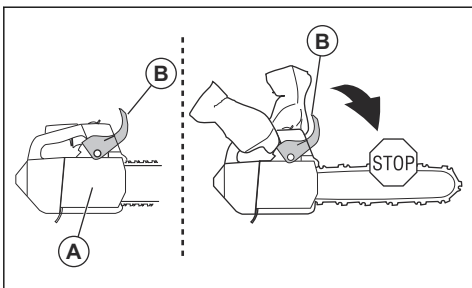

Mueva la protección contra reculadas hacia atrás para desacoplar el freno de cadena.

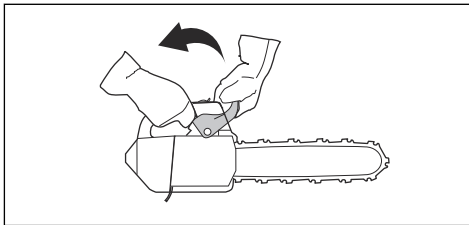

Bloqueo del acelerador

El bloqueo del acelerador evita el uso accidental del acelerador. Si coloca la mano en el mango y presiona el bloqueo del acelerador (A), se desbloqueará el acelerador (B). Al soltar el mango, el acelerador y el bloqueo del acelerador vuelven a sus posiciones iniciales. Esta función bloquea el acelerador cuando el producto se encuentra a ralentí.

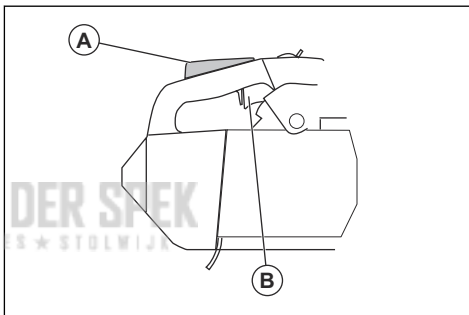

Captor de cadena

El captor de cadena sujeta la cadena de sierra si se rompe o se suelta. Una cadena de sierra bien tensada y el mantenimiento adecuado tanto de la cadena como de la espada ayudan a reducir el riesgo de accidentes.

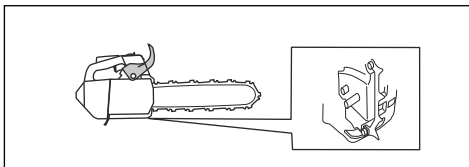

Sistema amortiguador de vibraciones

El sistema amortiguador de vibraciones disminuye la vibración en los mangos. Los amortiguadores de vibraciones actúan como separadores entre el cuerpo del producto y el mango.

Consulte *Descripción del producto en la página 67* para obtener más información sobre la ubicación del sistema amortiguador de vibraciones en el producto.

Interruptor de arranque/parada

Utilice el interruptor de arranque/parada para parar el motor.

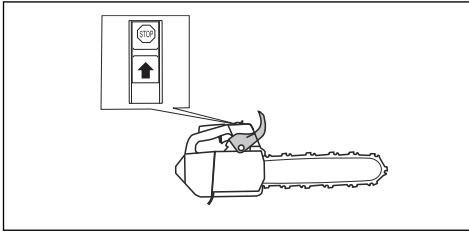

Silenciador



ADVERTENCIA: El silenciador se calienta mucho durante y después del funcionamiento, y con el producto a ralentí. Hay riesgo de incendio, especialmente si el producto se utiliza cerca de materiales o vapores inflamables.



ADVERTENCIA: No utilice nunca un producto que no tenga silenciador o que lo tenga defectuoso. Un silenciador defectuoso puede aumentar el nivel de ruido y el riesgo de incendio. Tenga a mano herramientas para extinguir incendios. No utilice un producto sin red apagachispas o con ella rota si esta es obligatoria en su zona.

El silenciador mantiene al mínimo los niveles de ruido y aparta los gases de escape del operador. En regiones de clima cálido y seco, puede haber un riesgo de incendio considerable. Cumpla la legislación local y aplique las instrucciones de mantenimiento.

Seguridad en el uso del combustible



ADVERTENCIA: Lea las siguientes instrucciones de advertencia antes de utilizar el producto.

- Procure que haya buena ventilación durante el repostaje y la mezcla de combustible (gasolina y aceite para motores de dos tiempos).
- El combustible y los vapores de combustible son muy inflamables y pueden causar daños graves por inhalación y contacto con la piel. Por consiguiente, al manipular combustible proceda con cuidado y procure que haya buena ventilación.
- Proceda con cuidado en la manipulación del combustible y el aceite de cadena. Tenga en cuenta el riesgo de incendio, explosión e inhalación.
- No fume ni ponga objetos calientes cerca del combustible.

- Apague el motor y deje que se enfríe unos minutos antes de repostar.
- Para repostar, abra despacio la tapa del depósito de combustible para evacuar lentamente la eventual sobrepresión.
- Después de repostar, apriete bien la tapa del depósito de combustible.
- No reposte nunca el producto con el motor en marcha.
- Antes de arrancar, aparte siempre el producto unos 3 metros (10 ft) del lugar y de la fuente de repostaje.

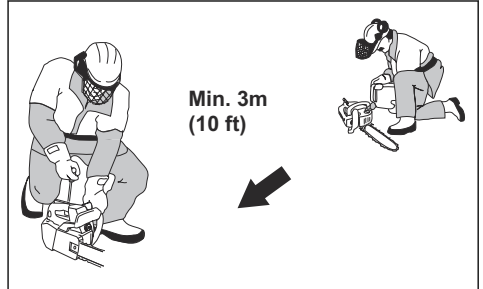

Después de repostar, hay algunas situaciones en las que nunca debe arrancar el producto:

- Si ha derramado sobre el producto combustible o aceite para cadena. Seque cualquier residuo y espere a que se evaporen los restos de combustible.
- Si ha derramado combustible sobre sí mismo o su ropa. Cámbiese de ropa y lávese las partes del cuerpo que han entrado en contacto con el combustible. Use agua y jabón.
- Si el producto presenta fugas de combustible. Compruebe regularmente si hay fugas en el depósito de combustible, en el tapón del depósito de combustible y en los conductos de combustible.

Instrucciones de seguridad para el mantenimiento



ADVERTENCIA: Lea las instrucciones de advertencia siguientes antes de realizar el mantenimiento del producto.

- Lleve a cabo solamente las labores de servicio y mantenimiento indicadas en el presente manual de usuario. El resto de trabajos de reparación y mantenimiento deben encomendarse a un profesional.
- Lleve a cabo las comprobaciones de seguridad y siga las instrucciones de mantenimiento y servicio de este manual. El mantenimiento periódico aumenta la vida útil del producto y disminuye el riesgo de accidentes. Consulte *Mantenimiento en la página 83* para ver las instrucciones.
- Si las comprobaciones de seguridad descritas en este manual de usuario no arrojan un resultado

satisfactorio tras llevar a cabo los trabajos de mantenimiento, contacte con el taller de servicio. Le garantizamos que realizarán reparaciones y mantenimiento profesionales en su producto.

Instrucciones de seguridad para el equipo de corte



ADVERTENCIA: Lea las siguientes instrucciones de advertencia antes de utilizar el producto.

- Utilice solo el equipo de afilado y las combinaciones de espada y cadena de sierra homologados. Consulte *Accesorios en la página 96* para ver las instrucciones.
- Use guantes protectores cuando manipule la cadena de sierra o realice tareas de mantenimiento en ella. La cadena de sierra puede causar lesiones, aunque no se mueva.
- Mantenga los dientes de corte bien afilados. Siga las instrucciones y utilice el calibrador de afilado recomendado. Una cadena de sierra dañada o mal afilada aumenta el riesgo de accidentes.

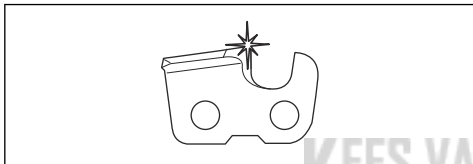

- Mantenga el calibre de profundidad adecuado. Siga las instrucciones y utilice el calibre de profundidad recomendado. Un calibre de profundidad demasiado grande aumenta el riesgo de reculada.

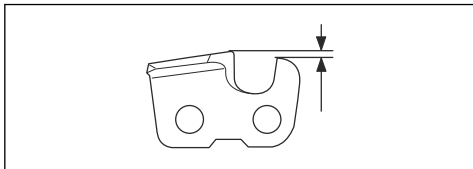

- Asegúrese de que la cadena de sierra tiene la tensión correcta. Si la cadena de sierra no está bien tensada en la espada, puede soltarse. Si la tensión de la cadena de sierra es incorrecta, el desgaste de la espada, la cadena de sierra y el piñón de arrastre de la cadena es mayor. Consulte la sección *Ajuste de la tensión de la cadena de sierra en la página 91*.

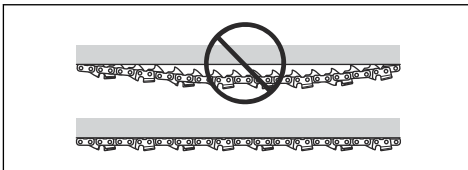

- Realice periódicamente el mantenimiento del equipo de corte y manténgalo bien lubricado. Si la cadena de sierra no está bien lubricada, el riesgo de desgaste de la espada, la cadena de sierra y el piñón de arrastre de la cadena es mayor.

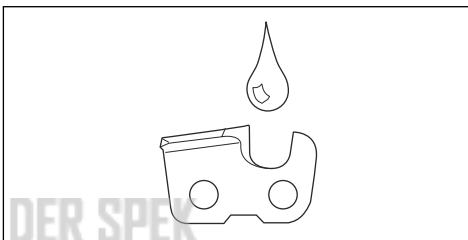

Montaje

Introducción



ADVERTENCIA: Asegúrese de leer y comprender el capítulo sobre seguridad antes de montar el producto.

Montaje de la espada y la cadena

1. Desactive el freno de cadena.
2. Afloje la tuerca de la espada y retire la cubierta del embrague.

Nota: Si la cubierta del embrague es difícil de quitar, apriete la tuerca de la espada, accione el freno de cadena y suéltelo. Se oirá un clic si se suelta correctamente.

3. Monte la espada sobre el tornillo de la espada. Desplace la espada al máximo hacia atrás.
4. Instale la cadena de sierra correctamente alrededor del piñón de arrastre y colóquela en la ranura de la espada.



ADVERTENCIA: Use siempre guantes protectores cuando monte la cadena de sierra.

5. Asegúrese de que los bordes de los eslabones de corte están orientados hacia delante en la parte superior de la espada.

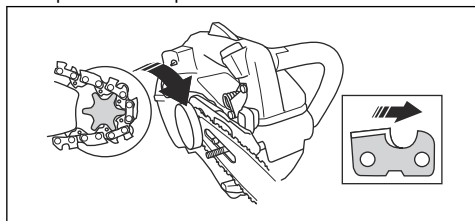

6. Alinee el orificio de la espada con el pasador de ajuste de la cadena e instale la cubierta del embrague.

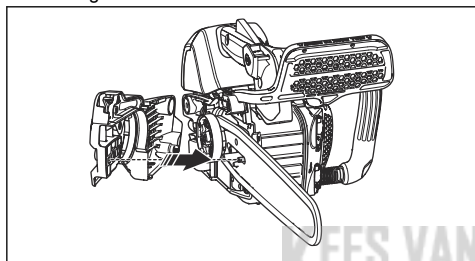

7. Apriete a mano la tuerca de la espada.
8. Apriete la cadena de sierra. Consulte *Ajuste de la tensión de la cadena de sierra en la página 91* para obtener instrucciones.
9. Apriete las tuercas de la espada.
10. Montaje del apoyo de corteza

Para montar el apoyo de corteza, consulte a su taller de servicio local.

Nota: Algunos modelos cuentan solo con una tuerca de espada.

Funcionamiento

Introducción



ADVERTENCIA: Asegúrese de leer y comprender el capítulo sobre seguridad antes de usar el producto.

Prueba de funcionamiento antes de utilizar el producto

1. Asegúrese de que el freno de cadena funcione correctamente y no esté dañado.
2. Asegúrese de que el bloqueo del acelerador funcione correctamente y no esté dañado.
3. Asegúrese de que el interruptor de arranque/parada funcione correctamente y no esté dañado.
4. Asegúrese de que no haya aceite en los mangos.
5. Asegúrese de que el sistema amortiguador de vibraciones funcione correctamente y no esté dañado.
6. Asegúrese de que el silenciador funcione correctamente y no esté dañado.

7. Asegúrese de que todas las piezas estén bien montadas y en perfectas condiciones, y que no falte ninguna.
8. Asegúrese de que el captor de cadena esté bien montado.
9. Asegúrese de que la tensión de la cadena de sierra sea correcta.

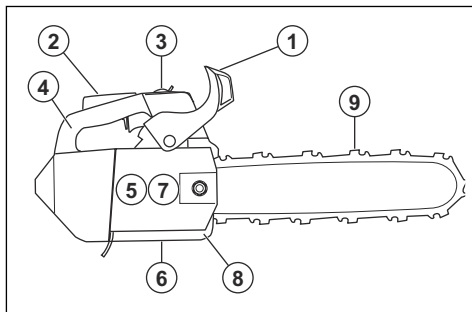

Carburante

Este producto tiene un motor de dos tiempos.



PRECAUCIÓN: Un tipo de combustible incorrecto puede producir daños en el motor. Utilice una mezcla de gasolina y aceite para motores de dos tiempos.

5	0,10
10	0,20
15	0,30
20	0,40

Combustible premezclado

- Utilice gasolina de alquilate premezclada Husqvarna para mejorar el rendimiento y prolongar la vida útil del motor. Este combustible contiene menos productos químicos peligrosos que la gasolina tradicional, lo que reduce los gases de escape tóxicos. Con este combustible, se reduce la cantidad de residuos de la combustión, lo que ayuda a mejorar el nivel de limpieza de los componentes del motor.



PRECAUCIÓN: Los errores, por pequeños que sean, pueden influir en la proporción de la mezcla considerablemente si mezcla pequeñas cantidades de combustible. Mida cuidadosamente la cantidad de aceite para asegurarse de obtener la mezcla adecuada.

Mezcla de combustible

Gasolina

- Utilice gasolina sin plomo de buena calidad con un máximo de un 10 % de etanol.



PRECAUCIÓN: No utilice gasolina con un octanaje inferior a 90 octanos RON (87 AKI). El uso de gasolina de un octanaje inferior puede causar golpeteo del motor, lo cual puede provocar daños en el motor.

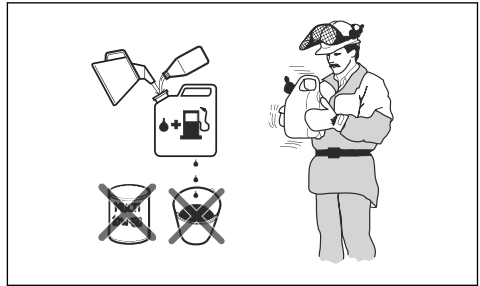

- Agregue la mitad de la cantidad de gasolina a un recipiente limpio homologado para combustible.
- Añada la cantidad total de aceite.
- Agite la mezcla de combustible.
- Añada el resto de gasolina al recipiente.
- Agite bien la mezcla de combustible.

Aceite para motores de dos tiempos

- Para obtener los mejores resultados y un rendimiento óptimo, utilice aceite para motores de dos tiempos Husqvarna.
- Si no se dispone de aceite para motores de dos tiempos Husqvarna, puede utilizarse un aceite para motores de dos tiempos de buena calidad para motores refrigerados por aire. Póngase en contacto con su taller de servicio para seleccionar el aceite correcto.



PRECAUCIÓN: No mezcle combustible para más de 1 mes como máximo.



PRECAUCIÓN: No utilice nunca aceite para motores de dos tiempos fueraborda refrigerados por agua. No utilice aceite para motores de cuatro tiempos.

Llenado del depósito de combustible



ADVERTENCIA: Por su seguridad, siga el procedimiento que se indica a continuación.

- Detenga el motor y deje que se enfríe.
- Limpie minuciosamente alrededor de la tapa del depósito de combustible.

Mezcla de gasolina y aceite para motores de dos tiempos

Gasolina, litros	Aceite para motores de dos tiempos, litros
	2 % (50:1)

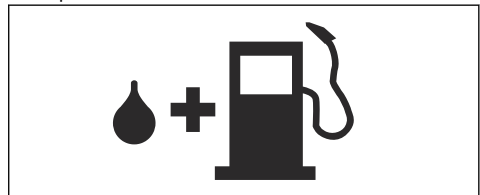

3. Agite el recipiente y asegúrese de que el combustible esté totalmente mezclado.
4. Abra el tapón del depósito de combustible lentamente para liberar la presión.
5. Llene el depósito de combustible.



PRECAUCIÓN: Asegúrese de que no haya demasiado combustible en el depósito, ya que este se expande cuando se calienta.

6. Apriete con cuidado el tapón del depósito de combustible.
7. Limpie el combustible derramado sobre el producto y alrededor de él.
8. Aparte el producto 3 m (10 pies) o más del lugar y la fuente de repostaje antes de arrancar el motor.

Nota: Para conocer la ubicación del depósito de combustible en el producto, consulte *Descripción del producto en la página 67*.

Rodaje

- Durante las primeras 10 horas de funcionamiento, no acelere al máximo sin carga durante periodos prolongados.

Uso de aceite para cadena correcto



ADVERTENCIA: No utilice aceite residual, ya que puede causar tanto lesiones personales como daños al medio ambiente. El aceite residual también causa daños a la bomba de aceite, la espada y la cadena de sierra.



ADVERTENCIA: La cadena de sierra puede romperse si la lubricación del equipo de corte es insuficiente. Riesgo de lesiones graves o mortales para el operador.



ADVERTENCIA: Este producto cuenta con una función que permite que el combustible se agote antes que el aceite para cadena. Para que esta función funcione correctamente, utilice un aceite para cadena adecuado. Consulte a su taller de mantenimiento al seleccionar el aceite para cadena.

- Utilice aceite para cadena Husqvarna para prolongar al máximo la vida útil de la cadena de sierra y evitar efectos adversos en el medio ambiente. Si el aceite para cadena Husqvarna no está disponible, le recomendamos que utilice un aceite para cadena estándar.

- Utilice un aceite para cadena con buena adherencia a la cadena de sierra.
- Utilice un aceite para cadena con la viscosidad correcta según la temperatura ambiente.



PRECAUCIÓN: Si el aceite tiene poca densidad, se agotará antes que el combustible. A temperaturas por debajo de 0 °C (32 °F), algunos aceites para cadena se vuelven demasiado densos, lo que puede provocar daños en los componentes de la bomba de aceite.

- Utilice el equipo de corte recomendado. Consulte la sección *Accesorios en la página 96*.
- Quite el tapón del depósito de aceite para cadena.
- Llene el depósito de aceite para cadena con aceite para cadena.
- Coloque con cuidado el tapón.

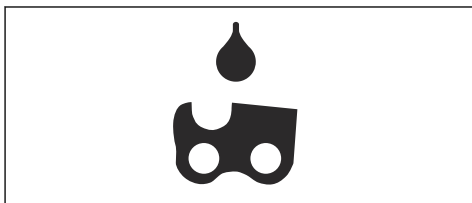

Nota: Para conocer la ubicación del depósito de aceite para cadena en el producto, consulte *Descripción del producto en la página 67*.

Información sobre reculada



ADVERTENCIA: La reculada puede ocasionar lesiones graves o mortales tanto al operador como a cualquier otra persona. Para reducir el riesgo, debe conocer las causas de la reculada y cómo evitarlas.

La reculada se produce cuando la zona de riesgo de reculada de la espada toca un objeto. Una reculada puede producirse de forma repentina y violenta; esta situación lanza el producto contra el operador.

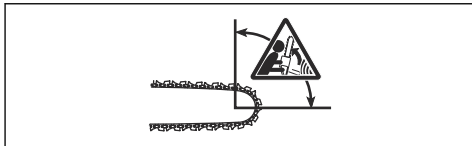

La reculada sigue siempre el sentido del plano de la espada. Por lo general, el producto sale despedido contra el operador, pero también puede moverse en cualquier otra dirección. La dirección dependerá de la

manera en la que esté usando el producto cuando se produzca la reculada.



Cuanto menor es el radio de la punta de la espada, menor es la violencia de la reculada.

Para reducir los efectos de la reculada, utilice una cadena de sierra de reculada reducida. No permita que el sector de riesgo de reculada entre en contacto con ningún objeto.



ADVERTENCIA: No existe ninguna cadena de sierra que evite por completo la reculada. Cumpla siempre las instrucciones.

Preguntas frecuentes acerca de las reculadas

• **¿Podré activar siempre con la mano el freno de cadena en caso de reculada?**

No. Es necesario ejercer algo de fuerza para mover la protección contra reculadas hacia delante. Si no ejerce la fuerza necesaria, el freno de cadena no se activará. Además, debe sujetar firmemente los mangos del producto con ambas manos mientras trabaja. En caso de reculada, es posible que el freno de cadena no detenga la cadena de sierra antes de entrar en contacto con usted. Además, hay algunas posiciones en las que no puede tocar la protección contra reculadas con la mano para activar el freno de cadena.

• **¿Se activará siempre el freno de cadena por inercia en caso de reculada?**

No. En primer lugar, el freno de cadena debe funcionar correctamente. Consulte *Comprobación del freno de cadena en la página 84* para obtener instrucciones sobre cómo comprobar el freno de cadena. Le recomendamos que lleve esto a cabo cada vez que vaya a utilizar el producto. En segundo lugar, la reculada debe tener la fuerza suficiente para activar el freno de cadena. Si el freno de cadena fuera demasiado sensible, podría activarse al trabajar en condiciones difíciles.

• **¿Me protegerá siempre el freno de cadena contra daños si se produce una reculada?**

No. El freno de cadena debe funcionar correctamente para ofrecer protección. El freno de cadena debe activarse también al producirse una reculada para detener la cadena de sierra. Si se encuentra cerca de la espada, es posible que el freno de cadena no tenga tiempo suficiente para detener la cadena de sierra antes de entrar en contacto con usted.



ADVERTENCIA: Solo usted y una técnica de trabajo correcta podrán evitar las reculadas.

Arranque del producto.

Preparación para arrancar con el motor en frío



ADVERTENCIA: El freno de cadena debe estar activado cuando se arranca el producto para reducir el riesgo de lesiones.

1. Mueva la protección contra reculadas hacia delante para acoplar el freno de cadena.

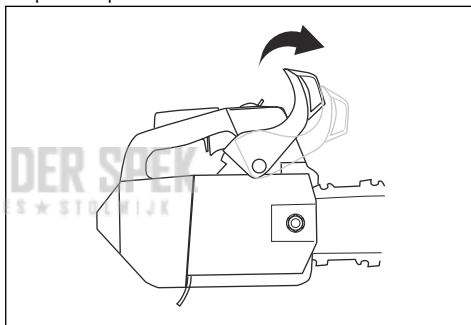

2. Presione la perilla de la bomba de combustible 6 veces aproximadamente o hasta que la perilla se empiece a llenar de combustible. No es necesario llenar completamente la perilla de la bomba de combustible.

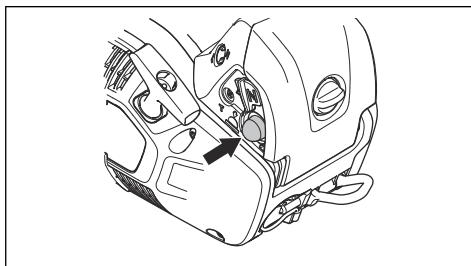

3. Sitúe el estrangulador en la posición de estrangulamiento.

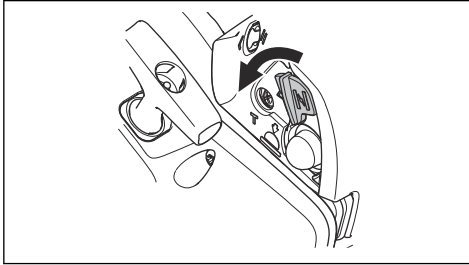

4. Consulte *Arranque del producto*. en la página 79 para obtener más información al respecto.

Preparación para arrancar con el motor en caliente



ADVERTENCIA: El freno de cadena debe estar activado cuando se arranca el producto para reducir el riesgo de lesiones.

1. Mueva la protección contra reculadas hacia delante para acoplar el freno de cadena.

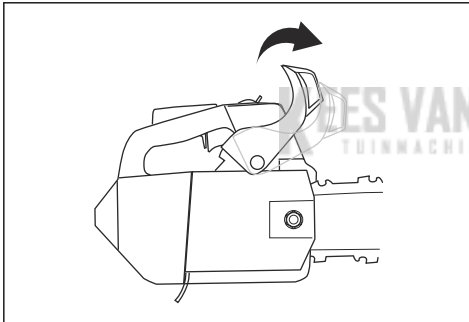

2. Presione la perilla de la bomba de combustible 6 veces aproximadamente o hasta que la perilla se empiece a llenar de combustible. No es necesario llenar completamente la perilla de la bomba de combustible.

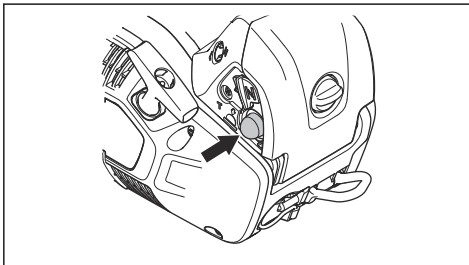

3. Sitúe el estrangulador en la posición de estrangulamiento y, a continuación, en la posición de trabajo.

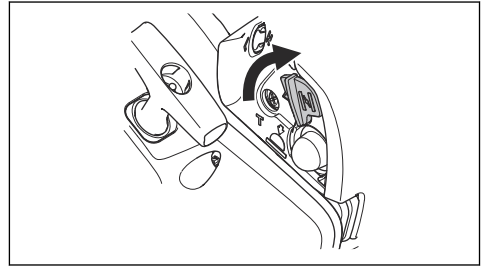

4. Consulte *Arranque del producto*. en la página 79 para obtener más información al respecto.

Arranque del producto.



ADVERTENCIA: Al arrancar el producto, los pies deben encontrarse en una posición estable.



ADVERTENCIA: Si la cadena de sierra gira a ralentí, póngase en contacto con su taller de servicio y no utilice el producto.

1. Coloque el producto en el suelo.
2. Coloque la mano izquierda en el mango delantero.
3. Coloque la rodilla en la parte trasera del mango superior.
4. Tira lentamente de la empuñadura de arranque con la mano derecha hasta que note resistencia.

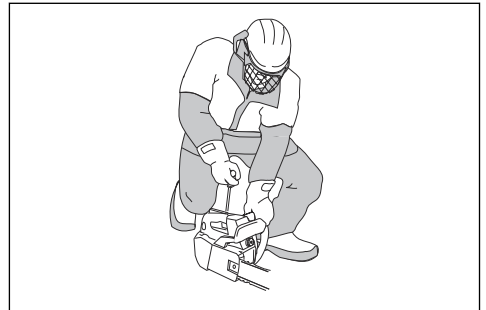

ADVERTENCIA: No enrolle el cordón de arranque alrededor de la mano.



PRECAUCIÓN: No tire de la cuerda de arranque al máximo y no suelte la empuñadura de arranque.

- a) Si arranca el producto con el motor frío, tire de la empuñadura de arranque hasta que el motor intente arrancar.

Nota: Podrá identificar que el motor está intentando arrancar cuando escuche una especie de soprido.

- b) Ponga el estrangulador en la posición de estrangulamiento.
5. Tire de la empuñadura de la cuerda de arranque hasta que el motor arranque.
6. Suelte rápidamente el bloqueo del acelerador para que el producto funcione a ralentí.

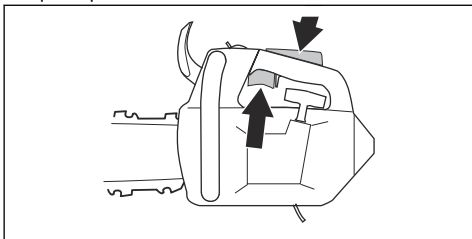

7. Mueva la protección contra reculadas hacia atrás para desacoplar el freno de cadena.

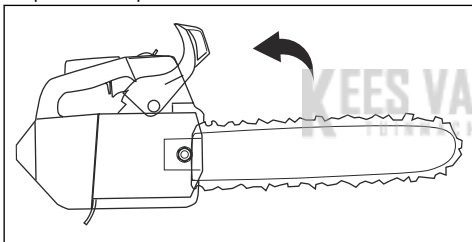

8. Use el producto.

Arranque del producto en el árbol

Nota: Asegúrese de que haya suficiente combustible antes de poner en marcha el producto.

1. Active el freno de cadena.
2. Mantenga el producto en el lado izquierdo o derecho de su cuerpo al arrancar el producto.
 - a) Si sujeta el producto por el lado izquierdo, coloque la mano izquierda en el mango delantero. Sujete la empuñadura de arranque con la mano derecha y aleje el producto de su cuerpo cuando arranque.
 - b) Si sujeta el producto por el lado derecho, coloque la mano derecha en uno de los dos mangos. Sujete la empuñadura de arranque con la mano izquierda y aleje el producto de su cuerpo cuando arranque.

Para detener el producto

1. Ponga el interruptor de arranque/parada en la posición de parada.

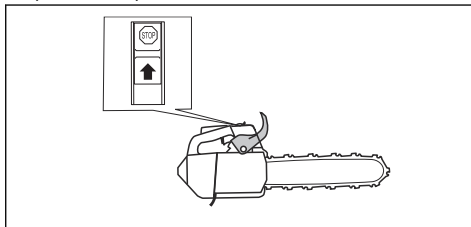

Información sobre técnica de trabajo



ADVERTENCIA: La información relacionada con la técnica de trabajo en este manual de usuario no se considera una formación adecuada para utilizar este producto. Utilice únicamente este producto si ha recibido la formación adecuada en silvicultura. Si se usa sin haber recibido la formación adecuada, el operador u otras personas pueden sufrir lesiones graves o mortales.

- Al cortar, acelere al máximo; una vez que finalice el corte, reduzca el régimen hasta llegar a ralentí.



PRECAUCIÓN: El motor puede resultar dañado si funciona mucho tiempo a máxima velocidad sin carga.

- Cuando corte, sitúe el apoyo de corteza en el tronco y úselo como palanca.

Nota: No todos los modelos cuentan con apoyo de corteza. Póngase en contacto con su distribuidor para obtener más información.

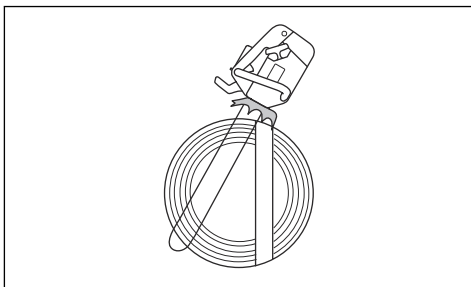

Cadena tirante y cadena impelente

El producto permite cortar madera en 2 posiciones diferentes.

- Cuando se corta con cadena tirante, el corte se efectúa con la parte inferior de la espada. La cadena

de sierra tira a través del árbol para cortar. Esta posición permite un control óptimo del producto y del sector de riesgo de reculada.

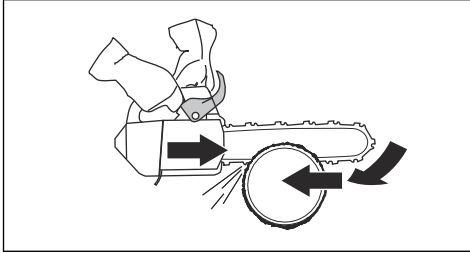

- Cuando se corta con cadena impelente, el corte se efectúa con la parte superior de la espada. La cadena de sierra empujará el producto en la dirección del operador.

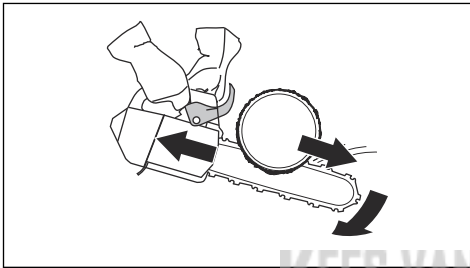

ADVERTENCIA: Si la cadena de sierra se atasca en el tronco, la motosierra puede salir despedida hacia usted. Sujete bien el producto y asegúrese de que la zona de riesgo de reculada de la espada no toque el árbol para evitar la reculada.

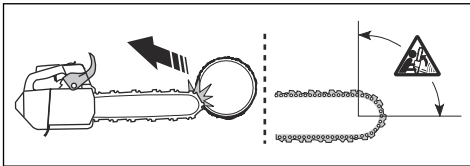

Preparación del producto para su uso en el árbol

Operador de tierra

Como operador de tierra, lleve a cabo estos procedimientos.

1. Revise el producto.
2. Llene los depósitos de combustible y de aceite para cadena.

3. Conecte el extremo de una correa de seguridad homologada al ojal de la cuerda.

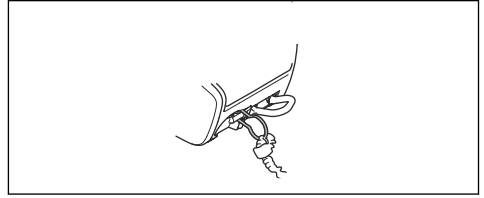

Nota: Una correa de seguridad evita que el producto golpee el suelo si se cae.

4. El otro extremo de la correa de seguridad debe contar con un mosquetón.
5. Arranque y caliente el producto.
6. Pare el producto.
7. Active el freno de cadena.
8. Levante el producto hasta llegar al operador que se encuentra en el árbol con herramientas de elevación.



ADVERTENCIA: Asegúrese de que el producto esté bien fijado antes de levantarlo hasta el operador que se encuentra en el árbol.

Operador en el árbol

Como operador en el árbol, siga las instrucciones siguientes.

1. Antes de soltar la correa de seguridad de la herramienta de elevación, debe asegurar el producto al arnés. Fije el producto al arnés a través del ojal de la correa o la anilla de acero de la correa de seguridad.

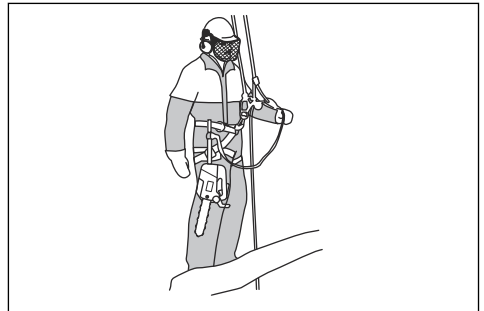

ADVERTENCIA: Fije la correa de seguridad a uno de los puntos de conexión recomendados en el arnés.



ADVERTENCIA: Si utiliza únicamente la correa de seguridad para fijar el producto al arnés, baje el producto totalmente con la correa de seguridad. No suelte el producto cuando se encuentre en altura.

2. Utilice mosquetones homologados para asegurar el extremo libre de la correa de seguridad a uno de los puntos de conexión del arnés. Este es el punto de conexión principal.



PRECAUCIÓN: La correa de seguridad debe fijarse únicamente al ojal de la cuerda.

3. Debe adoptar una posición estable y segura para proceder con el corte.
4. Suelte el producto del punto de conexión secundario, ponga el producto en marcha y proceda con el corte.
5. Accione el freno de cadena en cuanto termine el corte.
6. Detenga el producto y colóquelo en el punto de conexión secundario.

Uso del producto en un árbol



ADVERTENCIA: La mayoría de los accidentes se producen cuando el operador no tiene un control absoluto del producto o de la posición de trabajo.

- Adopte una posición de trabajo segura.
- Las secciones horizontales deben cortarse a la altura de la cintura y las secciones verticales, a la altura del plexo solar.
- Sujete el producto con las 2 manos.

- Los pies deben adoptar una posición estable y debe reducir al mínimo la fuerza lateral cuando corte ramas verticales. Sitúe la cuerda de seguridad en un punto de conexión distinto para evitar fuerzas laterales mayores. También puede utilizar una correa ajustable directamente desde el arnés a un punto de conexión distinto.

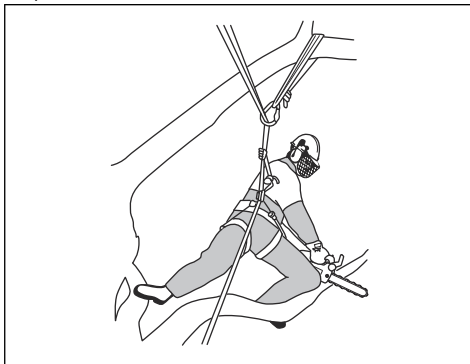

- Utilice un lazo para los pies para lograr una posición de trabajo segura.

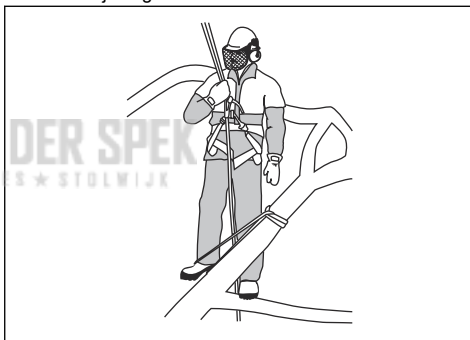

- Revise periódicamente el arnés, la correa y las cuerdas.
- Si trepa con el producto, sujete el producto al punto de conexión trasero del arnés. El punto de conexión trasero sirve para que el producto no interfiera en las cuerdas de escalada y centra el peso sobre la espalda del operador.

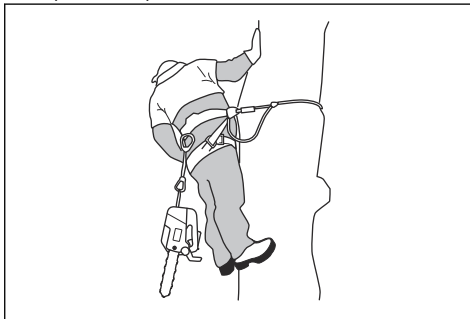



ADVERTENCIA: Debe activar el freno de cadena cuando baje el producto por la correa.



ADVERTENCIA: No intente sacar el producto por la fuerza. Riesgo de lesiones graves.

Liberación de un producto que haya quedado atrapado

1. Pare el producto.
2. Sujete el producto de forma segura en el interior del corte del árbol, hacia el lado del tronco, o en una cuerda de otra herramienta.
3. Extraiga con cuidado la motosierra del corte mientras eleva la rama, si es necesario.

4. Si es necesario, use una sierra de mano u otra motosierra para liberar el producto. Corte la rama a una distancia mínima de 30 cm (12 pulg) del producto que haya quedado atrapado. Efectúe el corte en el extremo exterior del punto donde ha quedado atrapado el producto.

Mantenimiento

Introducción

antes de realizar tareas de mantenimiento en el producto.



ADVERTENCIA: Asegúrese de leer y comprender el capítulo sobre seguridad

Programa de mantenimiento

Mantenimiento diario	Mantenimiento semanal	Mantenimiento mensual
Limpie el exterior del producto y asegúrese de que no haya aceite en los mangos.	Limpie el sistema de refrigeración. Consulte la sección <i>Para limpiar el sistema de refrigeración en la página 93.</i>	Realice una comprobación de la cinta de freno. Consulte la sección <i>Comprobación de la cinta de freno en la página 84.</i>
Realice una comprobación del acelerador y del bloqueo del acelerador. Consulte la sección <i>Comprobación del acelerador y del bloqueo del acelerador en la página 85.</i>	Revise el mecanismo de arranque, la cuerda de arranque y el muelle de retorno.	Revise el centro, el tambor y el muelle del embrague.
Asegúrese de que no haya daños en los amortiguadores de vibraciones.	Lubrique el cojinete de agujas. Consulte la sección <i>Lubricación del cojinete de agujas en la página 92.</i>	Limpie la bujía. Consulte la sección <i>Mantenimiento de la bujía en la página 88.</i>
Limpie e inspeccione el freno de cadena. Consulte la sección <i>Comprobación del freno de cadena en la página 84.</i>	Lime las rebabas de los bordes de la espada. Consulte la sección <i>Comprobación de la espada en la página 92.</i>	Limpie el exterior del carburador.
Revise el captor de cadena. Consulte la sección <i>Comprobación del captor de cadena en la página 85.</i>	Limpie o cambie el apagachispas del silenciador. Consulte la sección <i>Comprobación del silenciador en la página 86.</i>	Revise el filtro y la manguera de combustible. Sustitúyala si es necesario.
Gire la espada, revise el orificio de lubricación y limpie la ranura de la espada. Consulte la sección <i>Comprobación de la espada en la página 92.</i>	Limpie la zona del carburador.	Revise todos los cables y conexiones.
Asegúrese de que la espada y la cadena de sierra reciben suficiente aceite.	Limpie o sustituya el filtro de aire. Consulte la sección <i>Para limpiar el filtro de aire en la página 88.</i>	Vacíe el depósito de combustible.

Mantenimiento diario	Mantenimiento semanal	Mantenimiento mensual
Realice una comprobación de la cadena de sierra. Consulte la sección <i>Para inspeccionar el equipo de corte en la página 92.</i>	Limpie el espacio entre las aletas del cilindro.	Vacíe el depósito de aceite.
Afile la cadena de sierra y compruebe su tensión. Consulte la sección <i>Para afilar la cadena de sierra en la página 88.</i>		
Revise el piñón de arrastre de la cadena. Consulte la sección <i>Comprobación del piñón Spur en la página 91.</i>		
Limpie la toma de aire del arranque.		
Asegúrese de que las tuercas y los tornillos están bien apretados.		
Compruebe el interruptor de parada. Consulte la sección <i>Comprobación del interruptor de arranque/parada en la página 86.</i>		
Asegúrese de que no haya fugas de combustible en el motor, el depósito o los conductos de combustible.		
Asegúrese de que la cadena de sierra no gira cuando el motor está al ralentí.		
Asegúrese de que el silenciador está bien montado, no tenga daños y no le falte ninguna pieza.		

Mantenimiento y comprobaciones de los dispositivos de seguridad del producto

Comprobación de la cinta de freno

1. Limpie el freno de cadena y el tambor de embrague de serrín, resina y suciedad con un cepillo. La suciedad y el desgaste perjudican la función de frenado.

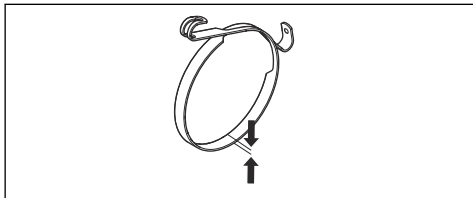

2. Realice una comprobación de la cinta de freno. La cinta de freno debe tener un mínimo de 0,6 mm (0,024 pulg) de espesor en el punto más desgastado.

Comprobación de la protección contra reculadas

1. Compruebe que la protección contra reculadas esté intacta y sin defectos visibles como, por ejemplo, grietas.
2. Asegúrese de que la protección contra reculadas se mueve con facilidad y que está fijada de forma segura a la cubierta del embrague.

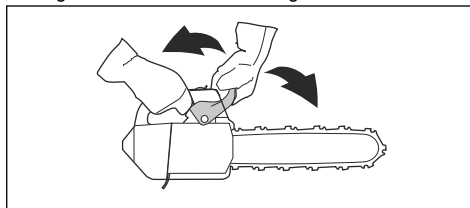

Comprobación del freno de cadena

1. Arranque el producto. Consulte *Arranque del producto. en la página 78* para ver las instrucciones.



ADVERTENCIA: Asegúrese de que la cadena de sierra no entre en contacto con el suelo u otros objetos.

2. Sujete firmemente el producto.

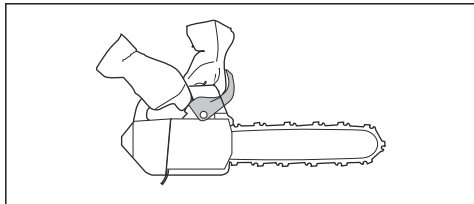

ADVERTENCIA: Asegúrese de que la cadena de sierra no entre en contacto con el suelo u otros objetos.

3. Acelere al máximo e incline la muñeca izquierda hacia la protección contra reculadas para activar el freno de cadena. La cadena de sierra debe detenerse inmediatamente.

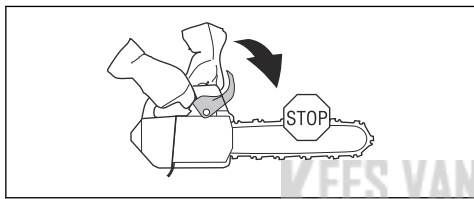

ADVERTENCIA: No suelte el mango delantero cuando accione el freno de cadena.

Comprobación del acelerador y del bloqueo del acelerador

1. Compruebe que el acelerador y el bloqueo del acelerador se muevan con facilidad y que el muelle de retorno funcione correctamente.

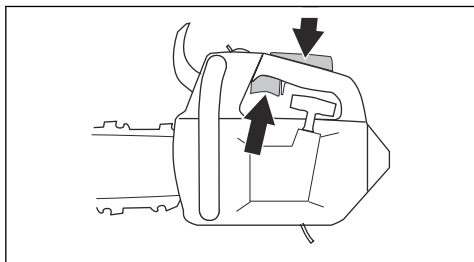

2. Presione el bloqueo del acelerador y asegúrese de que vuelve a su posición inicial al soltarlo.

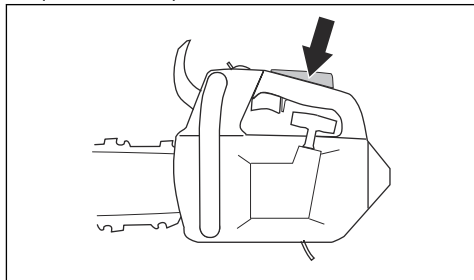

3. Asegúrese de que el acelerador está bloqueado en la posición de ralentí cuando el bloqueo se suelta.

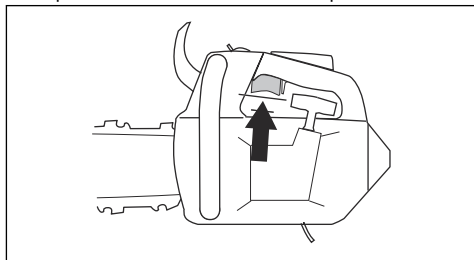

4. Ponga en marcha la motosierra y acelere al máximo.
5. Suelte el acelerador y compruebe que la cadena de sierra se para y permanece inmóvil.



ADVERTENCIA: Si la cadena gira cuando el acelerador está en posición de ralentí, póngase en contacto con su taller de servicio.

Comprobación del captor de cadena

1. Asegúrese de que no haya daños en el captor de cadena.
2. Asegúrese de que el captor de cadena se encuentre estable y montado en el cuerpo del producto.

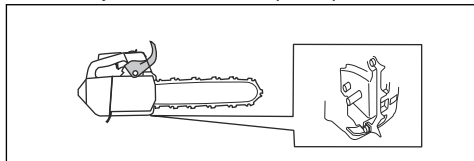

Comprobación del sistema amortiguador de vibraciones

1. Asegúrese de que no los amortiguadores de vibraciones no presenten fisuras ni deformación.
2. Compruebe que los amortiguadores de vibraciones estén bien montados entre la parte del motor y la parte de los mangos.

Consulte *Descripción del producto en la página 67* para obtener más información sobre la ubicación del sistema amortiguador de vibraciones en el producto.

Comprobación del interruptor de arranque/parada

1. Arranque el motor.
2. Ponga el interruptor de arranque/parada en la posición de parada. El motor se debe detener.

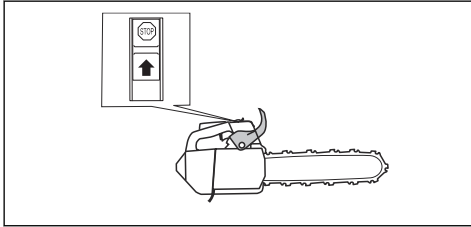

Comprobación del silenciador

1. Asegúrese de que el silenciador no esté defectuoso.
2. Compruebe que el silenciador esté firmemente montado en el producto.

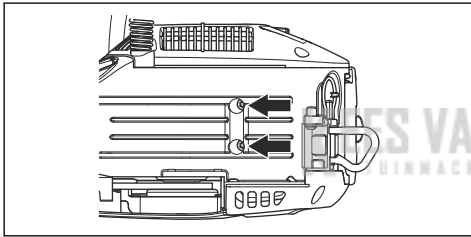

Ajuste del carburador

En cumplimiento de las leyes sobre emisiones y medio ambiente, su producto cuenta con limitaciones en los tornillos de ajuste del carburador. Esto reduce las sustancias nocivas en los gases de escape de su producto. Podrá girar los tornillos de ajuste media vuelta como máximo.

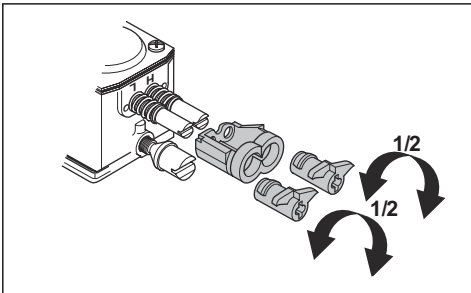

Ajustes básicos y rodaje

El carburador se ajusta en la fábrica. Para obtener información sobre el régimen recomendado de ralentí, consulte *Datos técnicos en la página 95*.



PRECAUCIÓN: No utilice el producto a un régimen demasiado alto durante las primeras 10 horas de funcionamiento.



PRECAUCIÓN: Si la cadena de sierra gira a ralentí, gire el tornillo de ralentí hacia la izquierda hasta que la cadena de sierra se detenga.

Ajuste de la aguja de régimen bajo (L)

- Gire la aguja de régimen bajo hacia la derecha hasta que la cadena se pare.

Nota: Si el producto no acelera correctamente o el ralentí no es adecuado, gire la aguja de régimen bajo hacia la izquierda. Gire la aguja de régimen bajo hasta que la capacidad de aceleración y el régimen de ralentí sean los correctos.

Ajuste del tornillo de ralentí (T)

1. Arranque el producto.
2. Gire el tornillo de ralentí hacia la derecha hasta que la cadena de sierra comience a girar.
3. Gire el tornillo de ralentí hacia la izquierda hasta que la cadena de sierra se detenga.

Nota: El régimen de ralentí es correcto cuando el motor funciona correctamente en todas las posiciones. También debe existir un buen margen hasta el régimen en que empieza a girar la cadena de sierra.



ADVERTENCIA: Si la cadena de sierra no se detiene cuando gira la aguja de régimen bajo, acuda a su distribuidor. No utilice el producto hasta que no esté regulado correctamente.

Ajuste de la aguja de régimen alto (H)

El motor se ajusta en la fábrica para funcionar a nivel del mar. A una altitud superior, o en climas o a temperaturas diferentes, puede que sea necesario ajustar la aguja de régimen alto.

- Gire la aguja de régimen alto para realizar ajustes.



PRECAUCIÓN: No gire la aguja de régimen alto más allá del límite de ajuste. Esto puede provocar daños en el pistón y en el cilindro.

Inspección para comprobar si el carburador está bien ajustado

- Asegúrese de que la aceleración del producto sea correcta.
- Asegúrese de que el producto funciona a cuatro ciclos un poco al acelerar al máximo.
- Asegúrese de que la cadena de sierra no gire a ralentí.
- Si es difícil poner en marcha el producto o la aceleración es incorrecta, ajuste las agujas de régimen bajo y alto.



PRECAUCIÓN: Unos ajustes incorrectos pueden provocar daños en el motor.

Sustitución de una cuerda de arranque rota o desgastada

1. Afloje los tornillos del cuerpo del mecanismo de arranque.
2. Retire el cuerpo del mecanismo de arranque.

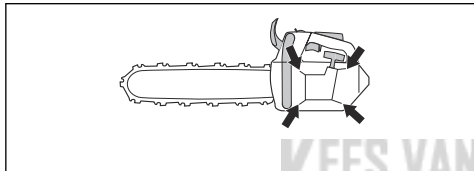

3. Tire de la cuerda de arranque aproximadamente 30 cm (12 pulg) y colóquela en la ranura de la polea.
4. Deje que la polea gire lentamente hacia atrás para liberar el muelle de retorno.

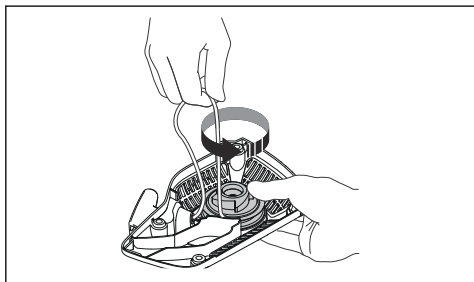

5. Quite el perno del centro de la polea y saque la polea.

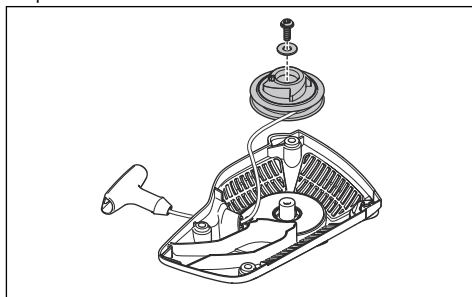

6. Quite la cuerda de arranque antigua de la empuñadura y de la polea.
7. Coloque una cuerda de arranque nueva en la polea. Enrolle la cuerda de arranque aproximadamente 3 vueltas alrededor de la polea.
8. Acople la polea al muelle de retorno. El extremo del muelle de retorno debe acoplarse a la polea.
9. Ponga el tornillo en el centro de la polea.
10. Pase la cuerda de arranque por el orificio del cuerpo del mecanismo de arranque y por la empuñadura de arranque.
11. Haga un nudo resistente en el extremo de la cuerda de arranque.

Tensado del muelle de retorno

1. Coloque la cuerda de arranque en la ranura de la polea.
2. Gire la polea unas 2 vueltas hacia la derecha.
3. Asegúrese de que puede girar la polea media vuelta cuando la cuerda de arranque esté totalmente extendida.

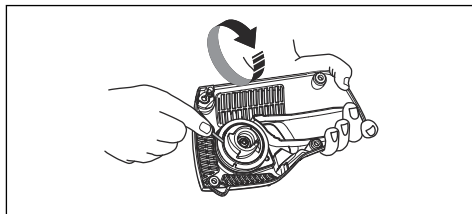

Montaje del cuerpo del mecanismo de arranque en el producto

1. Para montar el mecanismo de arranque, extraiga la cuerda de arranque y coloque el mecanismo en su sitio en el cárter.
2. Suelte despacio la cuerda de arranque para que los ganchos agarren la polea.

3. Apriete los tornillos de fijación del mecanismo de arranque.

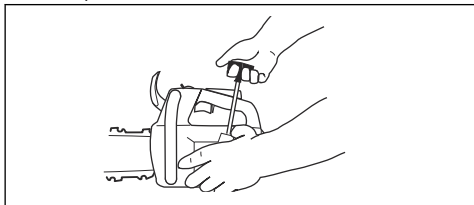

Para limpiar el filtro de aire

Limpie el filtro de aire con regularidad para eliminar los restos de suciedad y el polvo. De esta forma, se evitarán averías en el carburador, problemas de arranque, la pérdida de potencia del motor, el desgaste de los componentes del motor y un consumo anormalmente alto de combustible.

1. Saque la cubierta del filtro de aire y el filtro de aire.
2. Cepille o sacuda el filtro de aire hasta que quede limpio. Utilice detergente y agua para limpiarlo bien.

Nota: Un filtro de aire que se haya utilizado durante mucho tiempo no se puede limpiar por completo. Sustituya el filtro de aire periódicamente y cambie siempre el filtro de aire si está defectuoso.

3. Monte el filtro de aire y compruebe que quede colocado herméticamente en el soporte.

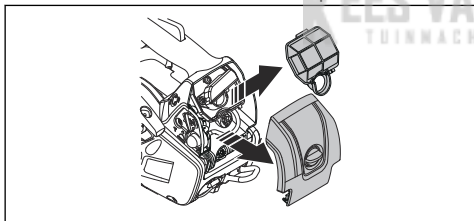

Nota: El producto puede usarse en condiciones de trabajo, climas o temporadas diferentes; por ello, existen distintos tipos de filtros de aire. Póngase en contacto con su distribuidor para obtener más información.

Mantenimiento de la bujía



PRECAUCIÓN: Utilice la bujía recomendada. Consulte la sección *Datos técnicos en la página 95*. Una bujía incorrecta puede provocar daños en el producto.

1. Si resulta difícil arrancar o manejar el producto, o si el producto funciona incorrectamente a ralentí, compruebe si la bujía presenta partículas extrañas. Para reducir el riesgo de partículas extrañas en los electrodos de la bujía, siga estos pasos:

- a) Asegúrese de que el régimen de ralentí esté bien ajustado.
- b) Asegúrese de que la mezcla de combustible sea correcta.
- c) Asegúrese de que el filtro de aire esté limpio.

2. Limpie la bujía si está sucia.
3. Compruebe que la distancia entre los electrodos sea correcta. Consulte la sección *Datos técnicos en la página 95*.

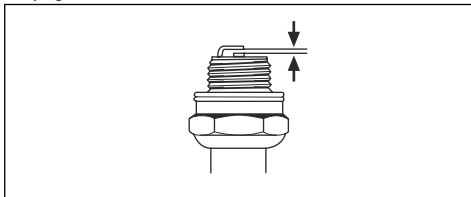

4. Cambie la bujía todos los meses o más a menudo si es necesario.

Para afilar la cadena de sierra

Información sobre la espada y la cadena de sierra



ADVERTENCIA: Use guantes protectores cuando manipule la cadena de sierra o realice tareas de mantenimiento en ella. La cadena de sierra puede causar lesiones, aunque no se mueva.

Si la espada o la cadena de sierra se desgastan o presentan algún tipo de desperfecto, cámbielas por una combinación de espada y cadena de sierra recomendada por Husqvarna. Esto es necesario para conservar los niveles de seguridad del producto. Consulte *Accesorios en la página 96* para ver una lista de combinaciones recomendadas de espada y cadena de repuesto.

- Longitud de la espada, pulg/cm. La información sobre la longitud de la espada suele encontrarse en la parte posterior de la espada.

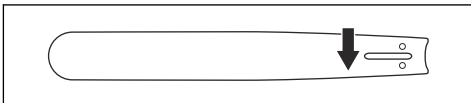

- Número de dientes en el cabezal de rueda (T).

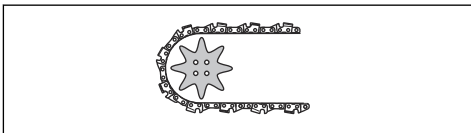

- Paso de cadena, pulg. La distancia entre los eslabones de arrastre de la cadena de sierra debe corresponderse con la distancia de los dientes del

cabezal de rueda de la espada y del piñón de arrastre.

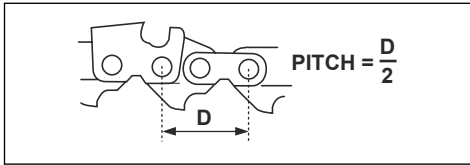

- Número de eslabones de arrastre (unidades). El número de eslabones de arrastre se determina según el tipo de espada.

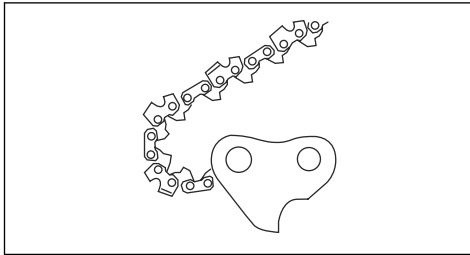

- Ancho de la guía de la espada, pulg/mm. El ancho de la guía de la espada debe ser idéntico al ancho de los eslabones de arrastre de la cadena.

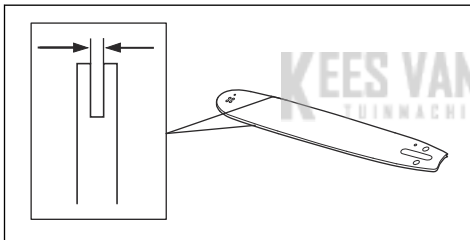

- Orificio para aceite de cadena y orificio para pasador tensor de cadena. La espada debe corresponderse con el producto.

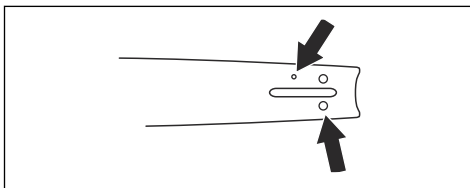

- Ancho del eslabón de arrastre, mm/pulg.

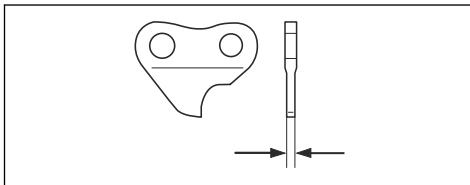

Información general sobre cómo afilar los eslabones de corte

No corte con una cadena de sierra roma. Si la cadena de sierra no está afilada, tendrá que ejercer una presión superior para que la espada avance por la madera. Si la cadena de sierra está muy roma, en lugar de virutas se generará polvo de serrín.

Una cadena de sierra afilada avanza por la madera con facilidad y genera virutas largas y gruesas.

El diente de corte (A) y el calibre de profundidad (B) constituyen el componente de corte de la cadena de sierra: la cortadora. La diferencia de altura entre los dos indica la profundidad de corte (ajuste de calibre de profundidad).

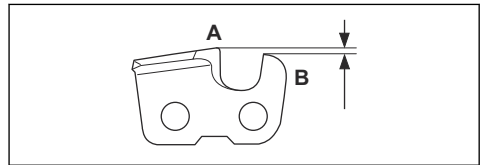

Cuando afile un eslabón de corte, piense en lo siguiente:

- Ángulo de afilado.

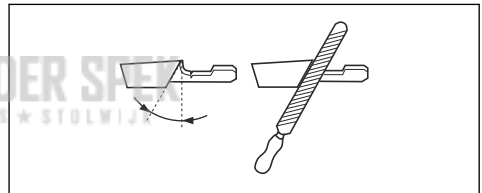

- Ángulo de corte.

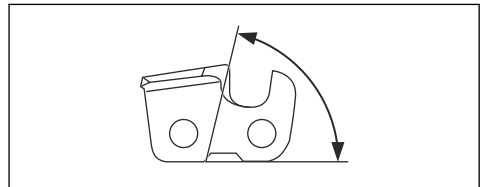

- Posición de la lima.

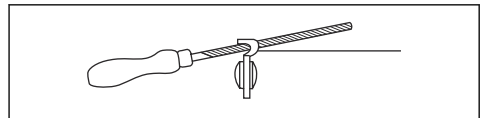

- Diámetro de la lima redonda.

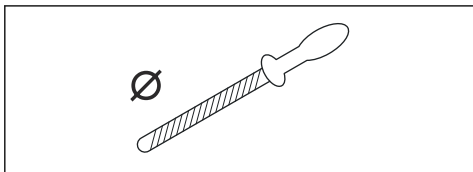

No es nada fácil afilar correctamente una cadena de sierra sin el equipo adecuado. Utilice el calibrador de afilado Husqvarna. De esta forma, conseguirá maximizar el rendimiento de corte y minimizar el riesgo de reculada.



ADVERTENCIA: La violencia de la reculada aumenta considerablemente si no respeta las instrucciones relativas al afilado.

Nota: Consulte *Para afilar la cadena de sierra en la página 88* para obtener información sobre el afilado de la cadena de sierra.

Afilar los eslabones de corte

1. Utilice una lima redonda y un calibrador de afilado para afilar los dientes de corte.

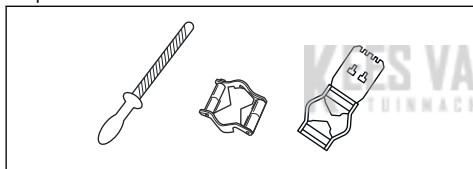

Nota: Consulte *Accesorios en la página 96* para obtener información sobre la lima y el calibrador que Husqvarna recomienda para su cadena de sierra.

2. Coloque correctamente el calibrador de afilado en el eslabón de corte. Consulte las instrucciones facilitadas con el calibrador de afilado.
3. Mueva la lima desde el interior de los dientes de corte hacia fuera. Reduzca la presión con la cadena tirante.

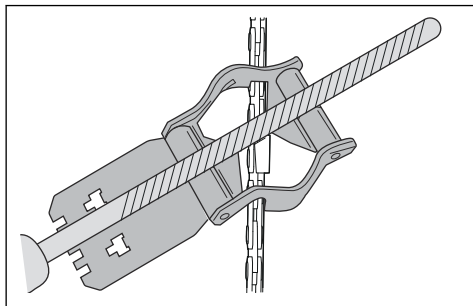

4. Afile un lado de todos los dientes de corte.
5. Dé la vuelta al producto y afile el otro lado.
6. Asegúrese de que todos los dientes de corte tengan la misma longitud.

Información general acerca de cómo regular el ajuste de calibre de profundidad

El ajuste de calibre de profundidad (C) disminuye al afilar los dientes de corte (A). Para conservar un rendimiento de corte máximo, debe afilar el calibre de profundidad (B) para obtener el ajuste de calibre de profundidad recomendado. Consulte *Accesorios en la página 96* para obtener instrucciones sobre cómo obtener el ajuste adecuado de calibre de profundidad para la cadena de sierra.

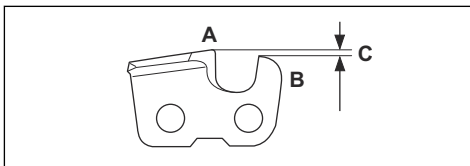

ADVERTENCIA: Un ajuste de calibre de profundidad excesivo aumenta el riesgo de reculada.

Para ajustar el calibre de profundidad

Antes de regular el calibre de profundidad o de afilar los eslabones de corte, consulte *Afilar los eslabones de corte en la página 90* para obtener instrucciones. Recomendamos regular el ajuste de calibre de profundidad después tres afilados de la cadena de sierra.

Recomendamos utilizar nuestro calibrador de profundidad para obtener el ajuste de calibre de profundidad y el ángulo del calibre de profundidad correctos.

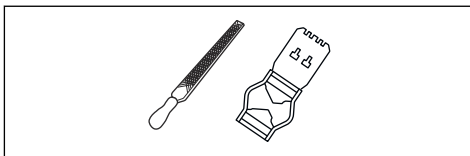

1. Utilice una lima plana y un calibrador de profundidad para ajustar el calibre de profundidad. Utilice solamente el calibrador de profundidad Husqvarna para obtener el ajuste de calibre de profundidad y el ángulo del calibre de profundidad adecuados.
2. Ponga el calibrador de profundidad por encima de la cadena de sierra.

Nota: Consulte el embalaje del calibrador de profundidad para obtener más información sobre cómo utilizar la herramienta.

- Utilice la lima plana para eliminar la parte del calibre de profundidad que sobresale del calibrador de profundidad.

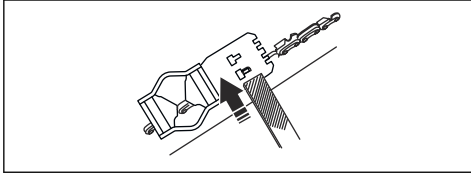

Ajuste de la tensión de la cadena de sierra



ADVERTENCIA: Una cadena de sierra sin la tensión correcta podría soltarse de la espada y causar lesiones graves o la muerte.

Una cadena de sierra se destensa con el uso. Ajuste la cadena de sierra con regularidad.

- Afloje las tuercas de la espada que fijan la cubierta del embrague/el freno de cadena. Use una llave.

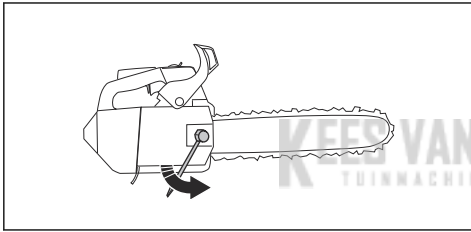

Nota: Algunos modelos cuentan solo con una tuerca de espada.

- Apriete las tuercas de la espada a mano, lo más fuerte que pueda.
- Levante la parte delantera de la espada y gire el tornillo de tensado de la cadena. Use una llave.
- Apriete la cadena de sierra hasta que quede apretada contra la espada, pero pueda moverse con facilidad.

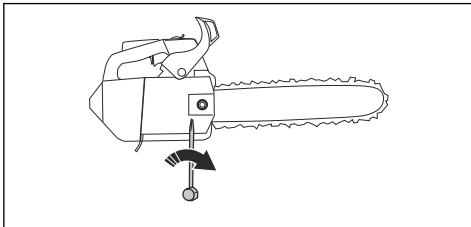

- Apriete las tuercas de la espada con la llave y levante la parte delantera de la espada al mismo tiempo.

- Asegúrese de que puede girar la cadena de sierra libremente con la mano y que esta no cuelga de la espada.

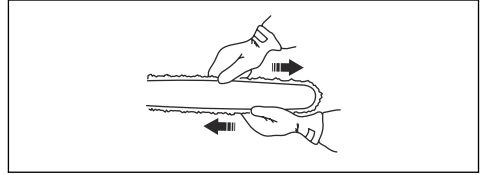

Consulte *Descripción del producto* en la *página 67* para conocer la posición del tornillo de tensado de la cadena en su producto.

Para comprobar la lubricación de la cadena de sierra

- Arranque el producto y déjelo funcionar a $\frac{3}{4}$ de aceleración.
- Sujete la espada aproximadamente a 20 cm (8 pulg) por encima de una superficie de color claro.
- Si la lubricación de la cadena de sierra es adecuada, podrá ver una línea de aceite bien definida en la superficie al cabo de 1 minuto.



- Si la lubricación de la cadena de sierra es incorrecta, revise la espada. Consulte *Comprobación de la espada* en la *página 92* para ver las instrucciones. Póngase en contacto con su taller de servicio si el mantenimiento no ayuda.

Comprobación del piñón Spur

El tambor de embrague tiene un piñón Spur soldado a él.

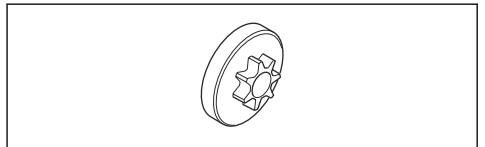

- Compruebe visualmente con frecuencia el nivel de desgaste del piñón Spur. Sustituya el tambor de embrague y el piñón Spur si el desgaste es excesivo.

Lubricación del cojinete de agujas

1. Mueva la protección contra reculadas hacia atrás para desacoplar el freno de cadena.
2. Afloje las tuercas de la espada y retire la cubierta del embrague.

Nota: Algunos modelos cuentan solo con una tuerca de espada.

3. Ponga el producto en una superficie estable con el tambor de embrague hacia arriba.
4. Retire el tambor de embrague y lubrique el cojinete de agujas con una pistola de engrase. Utilice aceite de motor o grasa para cojinetes de alta calidad.

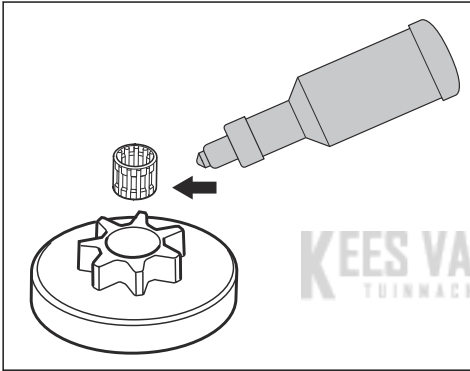

Para inspeccionar el equipo de corte

1. Asegúrese de que no haya grietas en los remaches y eslabones, y que no haya ningún remache flojo. Proceda con la sustitución si es necesario.

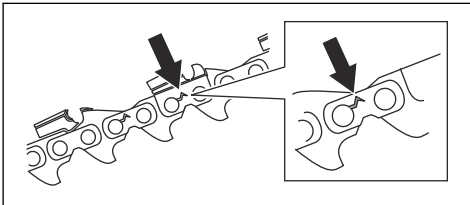

2. Asegúrese de que la cadena de sierra se doble con facilidad. Sustituya la cadena de sierra si está rígida.
3. Compare la cadena de sierra con una cadena de sierra nueva para determinar si los remaches y eslabones están desgastados.

4. Cambie la cadena de sierra si la parte más larga del diente de corte tiene un tamaño inferior a 4 mm (0,16 pulg). Cambie también la cadena de sierra si presenta grietas en los eslabones de corte.

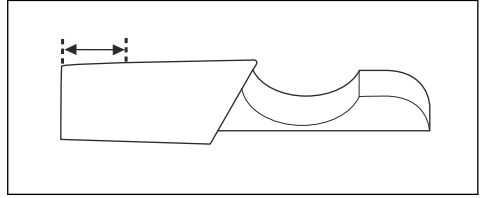

Comprobación de la espada

1. Asegúrese de que el canal de aceite no esté obstruido. Si es necesario, proceda con su limpieza.

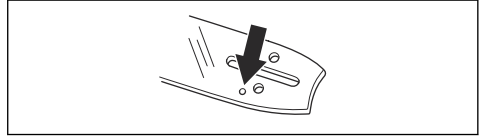

2. Compruebe si se han formado rebabas en los lados de la espada. Lime las rebabas.

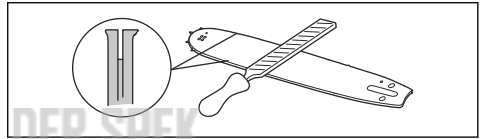

3. Limpie la ranura de la espada.

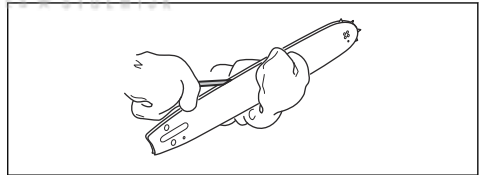

4. Examine si la ranura de la espada presenta indicios de desgaste. Cambie la espada si es necesario.

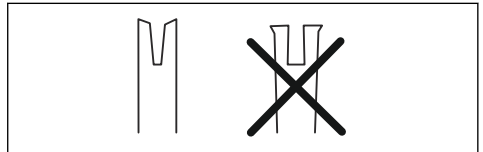

5. Examine si la punta de la espada está en mal estado o muy desgastada.

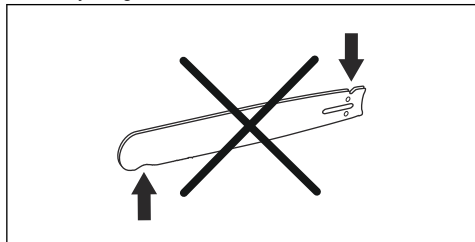

6. Asegúrese de que el cabezal de rueda de la espada gire con facilidad y que su orificio de lubricación no esté obstruido. Limpie y lubrique si es necesario.

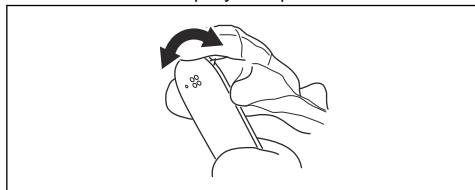

7. Gire la espada todos los días para prolongar su vida útil.

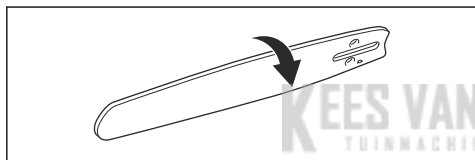

Mantenimiento del depósito de combustible y del depósito de aceite para cadena

- Vacíe y limpie el depósito de combustible y el depósito de aceite para cadena de forma periódica.
- Cambie el filtro de combustible una vez al año o más a menudo si es necesario.



PRECAUCIÓN: La suciedad en los depósitos produce perturbaciones del funcionamiento.

Ajuste del flujo de aceite para cadena



ADVERTENCIA: Detenga el motor antes de realizar ajustes en la bomba de aceite.

1. Gire el tornillo de ajuste de la bomba de aceite. Utilice un destornillador o una llave combinada.
 - a) Para aumentar el flujo de aceite, gire el tornillo de ajuste hacia la derecha.
 - b) Para reducir el flujo de aceite, gire el tornillo de ajuste hacia la izquierda.

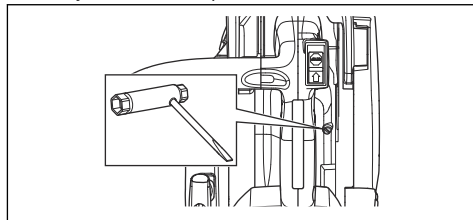

Para limpiar el sistema de refrigeración

El sistema de refrigeración ayuda a reducir la temperatura del motor. El sistema de refrigeración incluye la toma de aire del mecanismo de arranque y el deflector de aire, los ganchos del volante, las aletas de refrigeración del cilindro, el canal de refrigeración y la cubierta del cilindro.

1. Limpie el sistema de refrigeración con un cepillo una vez a la semana o con más frecuencia si es necesario.
2. Asegúrese de que el sistema de refrigeración no esté dañado ni obstruido.



PRECAUCIÓN: Un sistema de refrigeración sucio u obturado puede producir el sobrecalentamiento del producto, lo cual puede provocar daños en el producto.

Resolución de problemas

El motor no arranca

Parte del producto que se debe examinar	Causa posible	Acción
Ganchos de arranque	Los ganchos de arranque están bloqueados.	Ajuste o sustituya los ganchos de arranque.
		Limpie alrededor de los ganchos.
		Acuda a un taller de servicio autorizado.
Depósito de combustible	Tipo de combustible incorrecto.	Vacíe el depósito de combustible y llénelo con el combustible adecuado.
	El depósito de combustible se ha llenado de aceite para cadena.	Si ha intentado arrancar el producto, póngase en contacto con su taller de servicio. Si no ha intentado arrancar el producto, vacíe el depósito de combustible.
No hay chispa al arrancar	La bujía está sucia o mojada.	Asegúrese de que la bujía de encendido está seca y limpia.
	La distancia entre los electrodos es incorrecta.	Limpie la bujía. Asegúrese de que la distancia entre los electrodos sea correcta, y que se utiliza el tipo de bujía correcto según las recomendaciones.
		Consulte <i>Datos técnicos en la página 95</i> para conocer la distancia entre los electrodos correcta.
Bujía y cilindro	La bujía está suelta.	Apriete la bujía.
	El motor se cala tras intentar arrancar varias veces con el estrangulador al máximo.	Retire y limpie la bujía. Sitúe el producto de lado con el orificio de la bujía orientado en dirección opuesta a usted. Tire de la empuñadura de arranque 6-8 veces. Coloque la bujía y arranque el producto. Consulte la sección <i>Arranque del producto, en la página 78</i> .

El motor arranca pero se para de nuevo

Parte del producto que se debe examinar	Causa posible	Acción
Depósito de combustible	Tipo de combustible incorrecto.	Vacíe el depósito de combustible y llénelo con el combustible adecuado.
Carburador	El régimen de ralentí es incorrecto.	Acuda a su distribuidor.

Parte del producto que se debe examinar	Causa posible	Acción
Filtro de aire	Filtro de aire obstruido.	Limpie o sustituya el filtro de aire.
Filtro de combustible	Filtro de combustible obstruido.	Sustituya el filtro de combustible.

Transporte y almacenamiento

Transporte y almacenamiento

- Para el transporte y almacenamiento del producto y del combustible, asegúrese de que no haya fugas ni humos. Las chispas o llamas abiertas, por ejemplo, de dispositivos eléctricos o calderas, pueden producir un incendio.
- Use siempre recipientes homologados para el transporte y almacenamiento de combustible.
- Vacíe el depósito de combustible y el depósito de aceite para cadena antes del transporte o de almacenar el producto durante largos periodos. Deseche el combustible y el aceite para cadena en una ubicación adecuada para su eliminación.
- Utilice la protección de transporte del producto para evitar lesiones o daños en el producto. La cadena de sierra puede causar lesiones graves, aunque no se mueva.
- Retire la pipa de la bujía y accione el freno de cadena.

- Fije el producto firmemente durante el transporte.

Preparación del producto para un almacenamiento prolongado

1. Detenga el producto y deje que se enfríe antes de desmontarlo.
2. Desmonte y limpie la cadena de sierra y la ranura de la espada.



PRECAUCIÓN: Si la cadena de sierra y la espada no se limpian, pueden endurecerse o bloquearse.

3. Coloque la protección de transporte.
4. Limpie el producto. Consulte *Mantenimiento en la página 83* para ver las instrucciones.
5. Realice un servicio completo del producto.

Datos técnicos

Datos técnicos

	Husqvarna T525
Motor	
Cilindrada, cm ³	27,0
Régimen de ralentí, rpm	2900
Potencia máxima del motor según ISO 8893, kW/CV a rpm	1,1/1,5 a 9500
Sistema de encendido ⁷	
Bujía	NGK CMR6A
Distancia entre electrodos, mm	0,75
Sistema de combustible y lubricación	
Capacidad del depósito de combustible, litros/cm ³	0,19/190
Capacidad del depósito de aceite, litros/cm ³	0,17/170

⁷ Utilice siempre el tipo de bujía recomendado. Una bujía incorrecta puede dañar el pistón y el cilindro.

	Husqvarna T525
Tipo de bomba de aceite	Ajustable
Peso	
Peso, kg	2,7
Emisiones de ruido	
Nivel de potencia de sonido medido 108 dB(A)	110
Nivel de potencia acústica garantizado L_{WA} dB(A)	111
Niveles acústicos⁸	
Nivel de presión sonora equivalente en el oído del operario, dB(A)	98
Niveles de vibración equivalentes, a_{hveq}⁹	
Mango delantero, m/s^2	4,9
Mango trasero, m/s^2	5,2
Cadena de sierra/espada	
Tipo de piñón de arrastre/número de dientes	3/8"/Spur 6, 1/4"/Spur 8, 0,325"/Spur 7
Velocidad de la cadena de sierra al 133 % del régimen del motor máximo, m/s.	24,1

Accesorios

Equipo de corte recomendado

Los modelos de motosierra Husqvarna T525 se han sometido a evaluaciones de seguridad de acuerdo con la norma EN ISO 11681-2:2011/A1:2017 (Maquinaria forestal. Requisitos de seguridad y ensayos de sierras de cadena portátiles. Parte 2: Sierras de cadena para la poda de árboles) y cumplen con los requisitos de seguridad si se equipan con una de las combinaciones de espada y cadena de sierra siguientes.

Cadena de motosierra de reculada reducida

Una cadena de sierra que se designa como cadena de sierra de reculada reducida cumple con los requisitos de baja reculada especificados en ANSI B175.1-2012.

⁸ El nivel de presión sonora equivalente conforme a ISO 22868 se calcula como la suma de energía, ponderada en el tiempo, de los niveles de presión sonora en diferentes condiciones de trabajo. La dispersión estadística habitual del nivel de presión sonora equivalente es la desviación típica de 1 dB (A).

⁹ El nivel de vibración equivalente, según la norma ISO 22867, se calcula como la suma de energía, ponderada en el tiempo, de los niveles de vibración en diferentes condiciones de trabajo. Los datos referidos al nivel de vibración tienen una dispersión estadística habitual (desviación típica) de 1 m/s^2 .

Reculada y radio de la punta de la espada

Espada				Cadena de sierra		
Longitud, pulg/cm	Paso, pulg	Anchura de ranura, pulg/mm	Radio máx. de la punta	Tipo	Longitud, eslabones de arrastre (n.º)	Baja reculada
10/25	1/4	0,050/1,3	R10	Husqvarna H00	60	
12/30					68	
10/25	1/4	0,043/1,1	8T	Husqvarna SP11G	60	
12/30					68	
10/25	3/8	0,050/1,3	7 dientes	Husqvarna H37	40	Sí
12/30					45	
10/25	3/8	0,050/1,3	7 dientes	Husqvarna S93G	40	Sí
12/30			9T		45	
10/25	0,325 mini	0,043/1,1	8T	Husqvarna SP21G	46	Sí
12/30					51	





La longitud efectiva de corte suele ser 2,54 cm (1 pulg) inferior a la longitud nominal de la espada.

Husqvarna garantiza la obtención de los ángulos de afilado correctos. En la tabla siguiente se indican las referencias.

Equipo de afilado y ángulos de afilado

Utilice un calibrador de afilado Husqvarna para afilar la cadena de sierra. Un calibrador de afilado

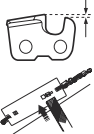
Si no está seguro de cómo identificar qué cadena de sierra tiene en su motosierra, visite www.husqvarna.com para obtener más información.

					
H00	5/32 pulg. / 4,0 mm	580 68 74-01	0,025" / 0,65 mm	30°	85°
SP11G	9/64 pulg. / 3,5 mm	529 93 71-01	0,016" / 0,4 mm	30°	60°
H37	5/32 pulg. / 4,0 mm	505 24 37-01	0,025" / 0,65 mm	30°	80°
S93G	5/32 pulg. / 4,0 mm	587 80 90-01	0,025" / 0,65 mm	30°	60°
SP21G	5/32 pulg. / 4,0 mm	595 00 47-01	0,025" / 0,65 mm	30°	60°

Declaración de conformidad

Declaración de conformidad UE

Nosotros, **Husqvarna AB**, SE-561 82 Huskvarna (Suecia), tel. +46-36-146500, declaramos bajo nuestra exclusiva responsabilidad que el producto:

Descripción	Motosierras para servicio forestal
Marca	Husqvarna
Tipo/Modelo	T525
Identificación	Números de serie a partir del año 2022

Cumple las siguientes directivas y normas de la UE:

Norma	Descripción
2006/42/CE	"relativa a las máquinas"
2014/30/UE	"relativa a la compatibilidad electromagnética"
2000/14/CE	"relativa a las emisiones sonoras en el entorno"
2011/65/UE	"relativa a restricciones de utilización de determinadas sustancias peligrosas en aparatos eléctricos y electrónicos"

Y que se aplican las especificaciones técnicas o los estándares siguientes: EN ISO 12100:2021, EN ISO 14982:2009, EN ISO 11681-2:2011/A1:2017, EN IEC 63000:2018.

Organismo notificado: 0404, RISE SMP Svensk Maskinprovning AB Box 7035, SE-750 07 Uppsala ha efectuado el examen de tipo CE conforme a la Directiva relativa a las máquinas (2006/42/CE), artículo 12, apartado 3b, anexo IX en nombre de Husqvarna AB.

El certificado de examen tipo CE conforme con el anexo IV tiene el número: 0404/17/2479 - T525

RISE SMP Svensk Maskinprovning AB, Box 7035, SE-750 07 Uppsala, Sweden ha certificado la conformidad con la Directiva del Consejo 2000/14/CE, Procedimiento de evaluación de conformidad: Anexo V.

Número de certificado: 01/161/111

Para obtener información respecto a las emisiones sonoras, consulte *Datos técnicos en la página 95*.

Huskvarna, 2022-04-11

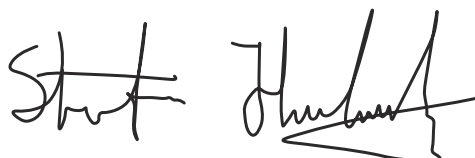

Stefan Holmberg, Director de I+D, Gestión de tecnología, Husqvarna AB

Responsable de la documentación técnica



Sommaire

Introduction.....	99	Dépannage.....	126
Sécurité.....	101	Transport et stockage.....	127
Montage.....	107	Caractéristiques techniques.....	128
Utilisation.....	107	Accessoires.....	129
Entretien.....	115	Déclaration de conformité.....	131

Introduction

Utilisation prévue

Ce produit est conçu pour l'entretien arboricole professionnel comme l'élagage et la découpe d'arbres en tronçons.

Remarque: La législation nationale peut imposer des limites à l'utilisation du produit.

Description du produit

La Husqvarna T525 est un modèle de tronçonneuse équipé d'un moteur à combustion.

Nous travaillons en permanence à l'amélioration de votre sécurité et de votre efficacité pendant l'utilisation. Pour davantage d'informations, contactez votre atelier d'entretien.

Aperçu du produit

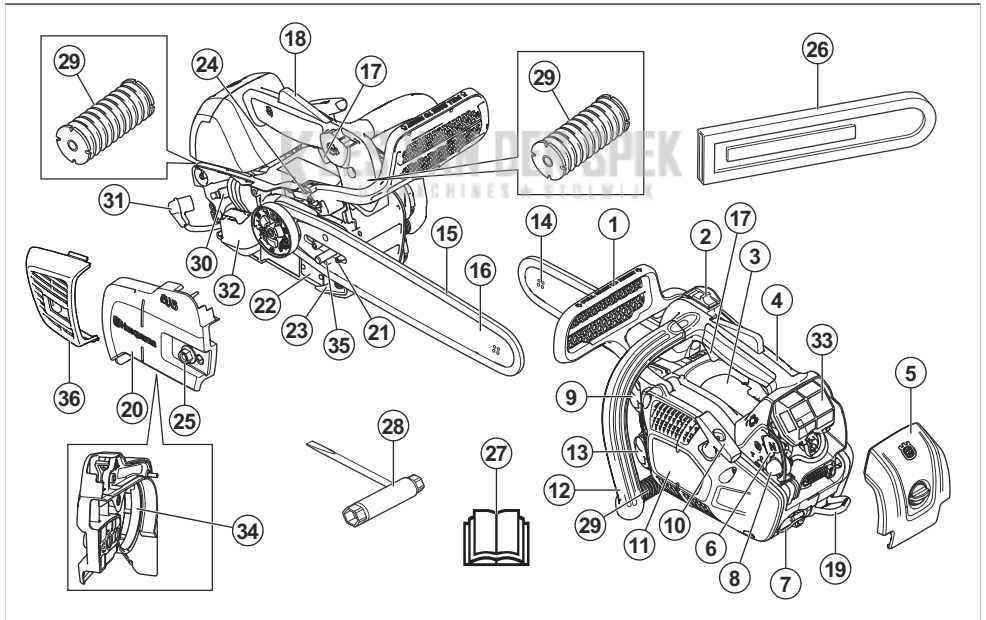

1. Frein de chaîne avec arceau protecteur
2. Interrupteur marche/arrêt
3. Autocollant d'information et d'avertissement
4. Poignée supérieure
5. Capot de filtre
6. Starter
7. Œillet de câble
8. Poire de la pompe à carburant

9. Réservoir de carburant
10. Poignée du câble du démarreur
11. Corps du lanceur
12. Poignée avant
13. Réservoir d'huile pour chaîne
14. Pignon avant
15. Chaîne
16. Guide-chaîne

17. Gâchette d'accélération
18. Blocage de la gâchette d'accélération
19. Œillet de courroie
20. Carter d'embrayage
21. Vis pour le réglage de la pompe à huile
22. Plaque de numéro de série et de produit
23. Attrape-chaîne
24. Vis de réglage de la pompe à huile
25. Écrou du guide
26. Protection de transport
27. Manuel de l'opérateur
28. Clé mixte
29. Système anti-vibrations, 3 éléments
30. Bougie
31. Chapeau de bougie
32. Silencieux
33. Filtre à air
34. Bande de frein
35. Goupille de réglage de la chaîne
36. Capot de silencieux



Frein de chaîne, serré (droite). Frein de chaîne, desserré (gauche).



Poire de la pompe à carburant.



Réglage de la pompe à huile.



Carburant.



Huile de chaîne.



L'opérateur doit utiliser ses deux mains pour utiliser la tronçonneuse.



N'utilisez jamais la tronçonneuse en la tenant d'une seule main.



Ne laissez jamais le nez du guide-chaîne entrer en contact avec un objet.



Attention ! Il risque de se produire un rebond si le nez du guide-chaîne entre en contact avec un objet et entraîne une réaction qui projette le guide-chaîne vers le haut et vers l'opérateur. Ceci risque de causer de graves blessures personnelles.



Utilisez les protections appropriées pour la jambe et le pied, ainsi que la main et le bras.



Cette tronçonneuse est uniquement destinée aux personnes qui ont une formation spéciale pour l'entretien des arbres. Consultez le manuel d'utilisation !

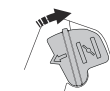

Position de travail.

Symboles concernant le produit



Soyez prudent et utilisez le produit correctement. Ce produit peut causer des blessures graves, voire mortelles, à l'opérateur ou à d'autres personnes.



Lisez le manuel d'utilisation et assurez-vous de bien comprendre les instructions avant d'utiliser ce produit.



Portez toujours un casque de protection, des protège-oreilles et des protections pour les yeux homologués.



Ce produit est conforme aux directives CE en vigueur.



Ce produit est conforme aux directives en vigueur au Royaume-Uni.



Étiquette relative aux émissions sonores dans l'environnement selon les directives et réglementations européennes et du Royaume-Uni et la législation de la Nouvelle-Galles du Sud « Protection of the Environment Operations (Noise Control) Regulation 2017 ». Le niveau de puissance sonore garanti du produit est spécifié à la section *Caractéristiques techniques* à la page 128.



yyyywwxxxx

Starter.

La plaque signalétique indique le numéro de série. **aaaa** désigne l'année de production et **ww** désigne la semaine de production.

Remarque: les autres symboles/autocollants présents sur le produit concernent des exigences de certification spécifiques à certains marchés.

Émissions Euro V



AVERTISSEMENT: toute altération du moteur a pour effet d'annuler l'homologation de type UE de ce produit.

Sécurité

Définitions de sécurité

Les définitions ci-dessous indiquent le niveau de gravité pour chaque mention d'avertissement.



AVERTISSEMENT: Blessures aux personnes.



REMARQUE: Dommages au produit.

Remarque: Cette information facilite l'utilisation du produit.

Instructions générales de sécurité



AVERTISSEMENT: Lisez les instructions qui suivent avant d'utiliser le produit.

- Une tronçonneuse utilisée de manière erronée ou négligente peut être un outil dangereux pouvant occasionner des blessures graves, voire mortelles. Il importe donc de lire attentivement et de bien assimiler le contenu de ce manuel d'utilisation.
- Ne modifiez jamais le produit sans l'autorisation du fabricant. N'utilisez pas un produit qui semble avoir été modifié par un tiers et utilisez uniquement des accessoires recommandés pour ce produit. Des modifications non autorisées et/ou l'emploi d'accessoires non homologués peuvent provoquer des accidents graves, voire mortels, à l'utilisateur ou d'autres personnes.
- Un silencieux/un pare-étincelles et une surface de montage pare-étincelles usagés peuvent contenir des dépôts de particules de combustion pouvant être cancérogènes. Évitez toute exposition à ces composés lors de la manipulation du silencieux et/ou du pare-étincelles. Avant toute manipulation du silencieux et/ou du pare-étincelles, reportez-vous à *Introduction à la page 115*.

- Une inhalation prolongée des gaz d'échappement du moteur, du brouillard d'huile de chaîne et des copeaux peut constituer un danger pour la santé.
- Ce produit génère un champ électromagnétique durant son fonctionnement. Ce champ peut dans certaines circonstances perturber le fonctionnement d'implants médicaux actifs ou passifs. Pour réduire le risque de blessures graves ou mortelles, les personnes portant des implants médicaux doivent consulter leur médecin et le fabricant de leur implant avant d'utiliser cet appareil.
- Les informations contenues dans ce manuel d'utilisation ne remplacent pas l'expérience et le savoir-faire d'un professionnel. Si vous pensez vous trouver dans une situation présentant des risques, arrêtez toute activité et consultez un spécialiste. Contactez votre atelier d'entretien ou un utilisateur de tronçonneuse expérimenté. Ne vous lancez pas dans une tâche si vous ne vous en sentez pas capable !

Consignes de sécurité pour le fonctionnement



AVERTISSEMENT: Lisez les instructions qui suivent avant d'utiliser le produit.

- Cette tronçonneuse avec poignée de maintien supérieure a été spécialement conçue pour la chirurgie et l'entretien arboricoles. La conception compacte spéciale des poignées (poignées proches) augmente le risque de perte du contrôle. C'est la raison pour laquelle il convient que ces tronçonneuses spéciales soient exclusivement utilisées pour des travaux de coupe au sein d'un arbre par du personnel formé en matière de coupe et de techniques de travail spéciales, sécurisé de façon adéquate (nacelle élévatrice, cordage, harnais de sécurité). Des tronçonneuses standard (avec poignées éloignées) sont recommandées pour tout autre travail de coupe au sol.
- Travailler à même l'arbre nécessite l'utilisation de techniques de coupe et de travail particulières qui doivent être respectées afin de réduire le risque accru de blessures corporelles. Ne travaillez jamais

dans un arbre, sauf si vous avez suivi une formation professionnelle spécifique à un tel travail, incluant une formation relative à l'utilisation d'un équipement de sécurité et autre équipement de grimpe comme des harnais, des cordages, des ceintures, des étriers, des mousquetons, etc.

- Ne tentez jamais d'attraper des tronçons en pleine chute. Ne coupez jamais dans l'arbre si vous n'êtes sécurisé que par une seule corde. Utilisez toujours deux cordes bien attachées.
- Lors de délicates opérations d'abattage, les protecteurs d'oreilles devront être retirés dès la fin du tronçonnage afin que tout bruit ou signal d'avertissement puisse être entendu.
- Avant d'utiliser ce produit, il convient de comprendre le phénomène de rebond et de savoir comment l'éviter. Reportez-vous à la section *Informations sur le rebond à la page 110* pour connaître les instructions.
- N'utilisez jamais un produit qui n'est pas en parfait état de marche. Appliquez les instructions de maintenance et d'entretien ainsi que les contrôles de sécurité indiqués dans ce manuel d'utilisation. Certaines opérations de maintenance et d'entretien doivent être réalisées par un spécialiste dûment formé et qualifié. Reportez-vous à la section *Entretien à la page 115* pour connaître les instructions.
- N'utilisez jamais le produit présentant des dommages visibles sur le capuchon de bougie et sur le câble d'allumage. Des étincelles pourraient être générées et provoquer un incendie.
- N'utilisez jamais le produit si vous êtes fatigué, avez consommé de l'alcool ou pris des médicaments susceptibles d'affecter votre vue, votre jugement ou la maîtrise de votre corps.
- N'utilisez pas le produit par mauvais temps : brouillard épais, pluie diluvienne, vent violent, grand froid, etc. Travailler par mauvais temps est cause de fatigue et peut même être dangereux : sol glissant, direction de chute d'arbre modifiée, etc.
- Un équipement de coupe inapproprié ou une mauvaise combinaison guide-chaîne/chaîne augmente le risque de rebond ! N'utilisez que les combinaisons chaîne et guide-chaîne recommandées et respectez les instructions d'affûtage. Reportez-vous à la section *Accessoires à la page 129* pour connaître les instructions.
- Ne démarrez jamais un produit si le guide-chaîne, la chaîne et tous les capots ne sont pas correctement montés. Reportez-vous à la section *Introduction à la page 107* pour connaître les instructions. Si ni le guide-chaîne ni la chaîne ne sont fixés au

produit, l'embrayage peut se détacher et causer des blessures graves.

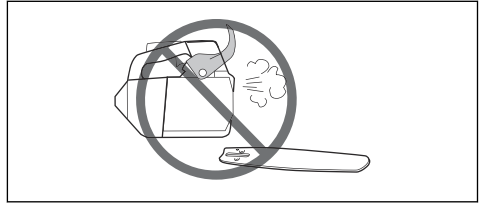

- Ne mettez jamais le produit en marche à l'intérieur. Les gaz d'échappement du moteur sont nocifs.
- Assurez-vous que la zone de travail est bien dégagée et qu'aucune personne et aucun animal ne risquent d'entrer en contact avec l'équipement de coupe, ou d'altérer le contrôle que vous avez du produit.



- Par manque d'attention, la zone de rebond du nez du guide peut buter sur une souche, un rondin, une branche ou un arbre voisin et occasionner un rebond.
- N'utilisez jamais une tronçonneuse en la tenant seulement d'une main. Une tronçonneuse ne peut pas être contrôlée en toute sécurité d'une seule main, vous risquez de vous couper. Toujours conserver une prise stable et ferme sur les poignées avec les deux mains.
- Tenez toujours la tronçonneuse fermement, la main droite sur la poignée supérieure et la gauche sur la poignée avant. Tenez les poignées solidement avec les doigts et le pouce. Tenez toujours la tronçonneuse dans cette position, que vous soyez droitier ou gaucher. Une prise solide aide à maîtriser

les rebonds et à mieux contrôler la tronçonneuse. Ne pas lâcher les poignées!



- N'utilisez jamais la tronçonneuse au-dessus de la hauteur des épaules.

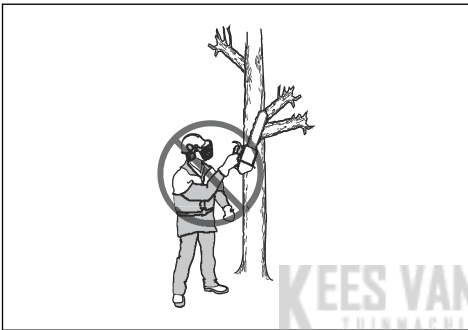

- N'utilisez jamais le produit sans avoir la possibilité d'appeler à l'aide en cas d'accident.
- Des copeaux se coincent parfois dans le carter de l'embrayage, ce qui bloque la chaîne. Arrêtez toujours le moteur avant de procéder au nettoyage.
- Si la chaîne se coince dans l'entaille, coupez immédiatement le moteur !
- Faire tourner un moteur dans un local fermé ou mal aéré peut causer la mort par empoisonnement au monoxyde de carbone.
- Les gaz d'échappement du moteur sont très chauds et peuvent contenir des étincelles pouvant provoquer un incendie. Ne démarrez pas le produit dans un local clos ou à proximité de matériaux inflammables.
- Utilisez le frein de chaîne comme un frein de stationnement lorsque vous démarrez le produit et lorsque vous le déplacez sur de courtes distances. Portez toujours le produit par la poignée avant. Cela réduit le risque que vous ou une personne à proximité soyez blessé par la chaîne.
- une exposition excessive aux vibrations peut entraîner des troubles circulatoires ou nerveux chez les personnes sujettes à des troubles cardio-vasculaires. Consultez un médecin en cas de symptômes liés à une exposition excessive aux vibrations. De tels symptômes peuvent être: engourdissement, perte

de sensibilité, chatouillements, picotements, douleur, faiblesse musculaire, décoloration ou modification épidermique. Ces symptômes affectent généralement les doigts, les mains ou les poignets. Ces symptômes peuvent être accentués par le froid.

- Il est impossible de prévoir toutes les situations que vous pouvez rencontrer lorsque vous utilisez une tronçonneuse. Soyez toujours prudent et utilisez votre bon sens. Évitez les situations que vous n'êtes pas sûr de maîtriser. Si, après avoir lu ces instructions, vous n'êtes toujours pas sûr de la procédure à suivre, demandez conseil à un expert avant de poursuivre. N'hésitez pas à prendre contact avec votre revendeur ou Husqvarna si vous avez des questions sur l'utilisation de la tronçonneuse. Nous sommes à votre disposition et vous conseillerons avec plaisir pour vous aider à utiliser votre tronçonneuse en toute sécurité et de façon efficace. N'hésitez pas à suivre une formation sur l'utilisation des tronçonneuses. Votre revendeur, votre établissement de formation forestière et votre bibliothèque peuvent vous renseigner sur le matériel de formation et les cours disponibles.



Équipement de protection individuelle



AVERTISSEMENT: Lisez les instructions qui suivent avant d'utiliser le produit.



- La plupart des accidents surviennent quand la chaîne de la tronçonneuse touche l'opérateur. Utilisez impérativement un équipement de protection individuel homologué pendant le fonctionnement. L'équipement de protection individuelle ne protège pas complètement des blessures, mais il diminue la gravité des blessures en cas d'accident. Contactez votre atelier d'entretien pour obtenir des recommandations sur l'équipement à utiliser.

- Portez des vêtements près du corps qui n'entravent toutefois pas vos mouvements. Vérifiez régulièrement l'état de votre équipement de protection individuel.
- Utilisez un casque de protection homologué.
- Utilisez des protège-oreilles agréés. Une exposition prolongée au bruit risque de causer des lésions auditives permanentes.
- Utilisez des lunettes de protection ou une visière faciale pour vous protéger d'une éventuelle projection d'objets. Le produit peut projeter des objets tels que des copeaux de bois, des petits morceaux de bois, etc., avec une force importante. Il peut en résulter des blessures graves, surtout au niveau des yeux.
- Utilisez des gants de protection anti-chaîne.
- Utilisez des pantalons de protection anti-chaîne.
- Utilisez des bottes de protection anti-chaîne avec embout acier et semelle antidérapante.
- Prévoyez toujours une trousse de premiers secours.
- Risque d'étincelles. Veillez à toujours disposer de dispositifs extincteurs et d'une pelle pour prévenir les feux de forêt.

Dispositifs de sécurité sur le produit



AVERTISSEMENT: Lisez les instructions qui suivent avant d'utiliser le produit.

- N'utilisez pas un produit avec des dispositifs de sécurité défectueux.
- Contrôlez les dispositifs de sécurité régulièrement. Reportez-vous à la section *Entretien et contrôle des dispositifs de sécurité du produit* à la page 117.
- Si les dispositifs de sécurité sont défectueux, parlez-en à votre atelier d'entretien Husqvarna.

Frein de chaîne avec arceau protecteur

Votre produit est équipé d'un frein de chaîne qui arrête la chaîne en cas de rebond. Le frein de chaîne réduit le risque d'accident, mais seul l'utilisateur peut les prévenir.

Le frein de chaîne (A) est serré manuellement (de la main gauche) ou automatiquement, par la fonction

d'inertie. Poussez la protection anti-rebond (B) vers l'avant pour serrer le frein de chaîne manuellement.

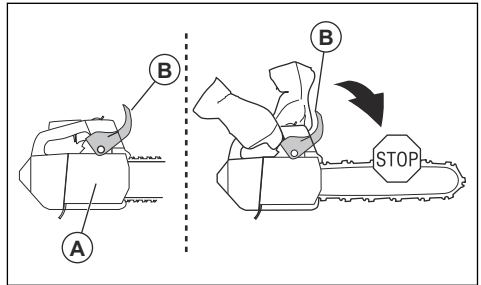

Tirez la protection anti-rebond vers l'arrière pour desserrer le frein de chaîne.

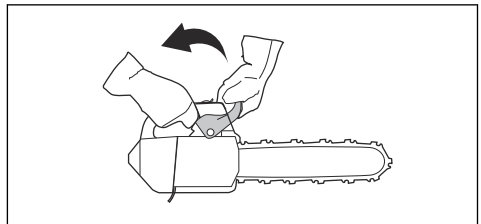

Blocage de la gâchette d'accélération

Le blocage de la gâchette d'accélération empêche toute activation accidentelle de cette dernière. Placez votre main dans la poignée et appuyez sur le blocage de la gâchette d'accélération (A) pour libérer la gâchette (B). Relâchez la poignée pour remettre la gâchette d'accélération et son blocage en position initiale. Cette fonction bloque la gâchette d'accélération au régime de ralenti.

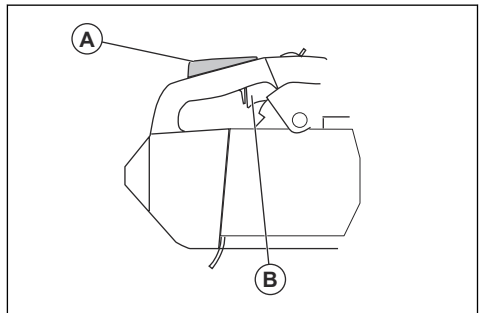

Attrape-chaîne

L'attrape-chaîne attrape la chaîne si elle casse ou déraille. Une chaîne correctement tendue et un entretien

approprié de la chaîne et du guide-chaîne diminuent le risque d'accident.

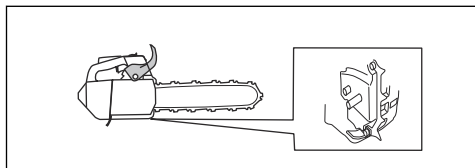

Système anti-vibrations

Le système anti-vibrations réduit les vibrations dans les poignées. Les dispositifs anti-vibrations agissent comme une séparation entre le corps du produit et les poignées.

Reportez-vous à la section *Aperçu du produit* à la page 99 pour connaître l'emplacement du système anti-vibrations sur votre produit.

Interrupteur marche/arrêt

Utilisez l'interrupteur marche/arrêt pour arrêter le moteur.

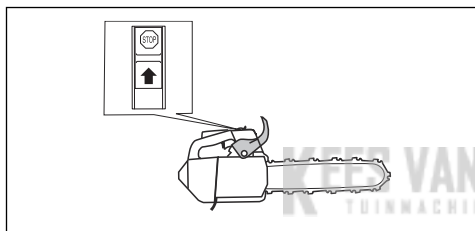

Silencieux



AVERTISSEMENT: Le silencieux devient très chaud pendant/après utilisation et au régime de ralenti. Il existe un risque d'incendie, surtout lorsque vous utilisez le produit à proximité de matériaux inflammables et/ou de vapeurs.



AVERTISSEMENT: n'utilisez jamais un produit dont le silencieux est absent ou défectueux. Un silencieux en mauvais état peut augmenter le niveau sonore et le risque d'incendie. Gardez des dispositifs extincteurs à proximité. N'utilisez pas un produit sans une grille antinflamme ou avec une grille antinflamme cassée si vous devez disposer d'une grille antinflamme dans votre région.

Le silencieux est conçu pour réduire au maximum le niveau sonore et rejeter les gaz d'échappement loin de l'utilisateur. Dans les régions chaudes et sèches, le risque d'incendie est élevé. Respectez

les réglementations locales ainsi que les instructions d'entretien.

Sécurité carburant



AVERTISSEMENT: Lisez les instructions qui suivent avant d'utiliser le produit.

- Veillez à une bonne aération lors du remplissage et du mélange de carburant (essence et huile deux temps).
- Le carburant et les vapeurs de carburant sont très inflammables et peuvent causer des blessures graves en cas d'inhalation ou de contact avec la peau. Il convient donc d'observer la plus grande prudence lors de la manipulation du carburant et de veiller à disposer d'une bonne aération.
- Observer la plus grande prudence en manipulant le carburant et l'huile de chaîne. Penser au risque d'explosion, d'incendie ou d'empoisonnement.
- Ne fumez jamais ni ne placez d'objet chaud à proximité du carburant.
- Arrêter le moteur et le laisser refroidir pendant quelques minutes avant de faire le plein.
- Ouvrez le bouchon du réservoir lentement pour laisser baisser la surpression pouvant régner dans le réservoir.
- Serrer soigneusement le bouchon du réservoir après le remplissage.
- N'effectuez jamais le remplissage du produit lorsque le moteur tourne.
- Positionnez toujours le produit à au moins 3 m (10 pi) de la zone et de la source du remplissage avant de le mettre en marche.

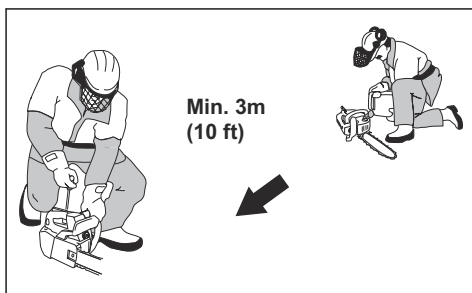

Après le remplissage, il existe quelques situations où vous ne devez jamais démarrer le produit :

- Si du carburant ou de l'huile de chaîne ont été répandus sur le produit. Essuyez soigneusement toute trace et laissez les restes d'essence s'évaporer.
- Si vous avez renversé du carburant sur vous ou sur vos vêtements. Changez de vêtements et lavez les parties du corps qui ont été en contact avec le carburant. Utilisez de l'eau et du savon.

- En cas de fuite de carburant. Vérifiez régulièrement que le réservoir de carburant, le bouchon du réservoir et les conduites de carburant ne fuient pas.

Consignes de sécurité pour l'entretien



AVERTISSEMENT: Lisez les instructions qui suivent avant d'effectuer l'entretien du produit.

- Effectuez uniquement les travaux de maintenance et d'entretien décrits dans ce manuel d'utilisation. Laissez le personnel d'entretien professionnel effectuer tous les autres travaux d'entretien et de réparation.
- Effectuez régulièrement les contrôles de sécurité et appliquez les instructions de maintenance et d'entretien indiqués dans ce manuel. Une maintenance régulière augmente la durée de vie utile du produit et réduit le risque d'accident. Reportez-vous à la section *Entretien à la page 115* pour connaître les instructions.
- Si les contrôles de sécurité décrits dans ce manuel d'utilisation ne sont pas approuvés après que vous avez effectué les travaux de maintenance, contactez votre atelier d'entretien. Nous garantissons la disponibilité d'un service de réparation et d'entretien professionnel pour votre produit.

Consignes de sécurité relatives à l'équipement de coupe



AVERTISSEMENT: Lisez les instructions qui suivent avant d'utiliser le produit.

- Utilisez uniquement des combinaisons guide-chaîne/chaîne et des équipements d'affûtage homologués. Reportez-vous à la section *Accessoires à la page 129* pour connaître les instructions.
- Portez des gants de protection lorsque vous utilisez ou procédez à la maintenance de la chaîne. Une chaîne immobile peut également provoquer des blessures.
- Veillez à ce que les dents de coupe restent correctement affûtées. Respectez les instructions et utilisez la jauge de profondeur recommandée. Une chaîne endommagée ou mal affûtée augmente le risque d'accident.

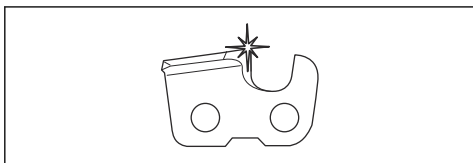

- Veillez à travailler avec un réglage de jauge de profondeur correct. Respectez les instructions et utilisez le réglage de jauge de profondeur recommandé. Un réglage de jauge de profondeur trop important augmente le risque de rebond.

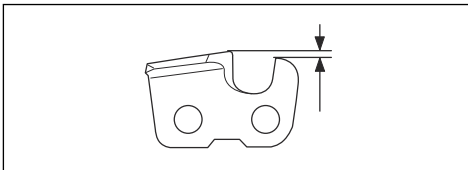

- Vérifiez que la chaîne de sciage est bien tendue. Si la chaîne n'est pas bien plaquée contre le guide-chaîne, elle peut dérailler. Une mauvaise tension de la chaîne augmente l'usure du guide-chaîne, de la chaîne et du pignon d'entraînement. Reportez-vous à la section *Pour régler la tension de la chaîne à la page 123*.

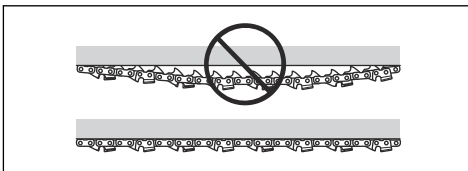

- Entretenez régulièrement l'équipement de coupe et veillez à ce qu'il reste correctement lubrifié. Si la chaîne n'est pas correctement lubrifiée, le risque d'usure du guide-chaîne, de la chaîne et du pignon d'entraînement augmente.

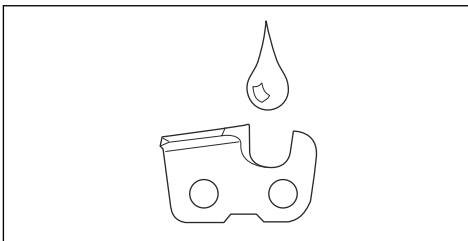

Montage

Introduction



AVERTISSEMENT: Assurez-vous de lire et de comprendre le chapitre dédié à la sécurité avant de monter l'appareil.

Montage du guide-chaîne et de la chaîne

1. Desserrez le frein de chaîne.
2. Desserrez l'écrou du guide-chaîne et retirez le carter d'embrayage.

Remarque: Si le carter d'embrayage est difficile à retirer, serrez l'écrou du guide-chaîne, serrez le frein de chaîne, puis desserrez-le. Vous entendez un clic lorsqu'il est desserré correctement.

3. Montez le guide-chaîne sur le boulon de guide-chaîne. Déplacez le guide-chaîne dans sa position la plus en arrière possible.
4. Placez la chaîne correctement autour du pignon d'entraînement et placez-la dans la rainure du guide-chaîne.



AVERTISSEMENT: Portez toujours des gants de protection lorsque vous montez la chaîne.

5. Assurez-vous que le bord tranchant des dispositifs de coupe est dirigé vers l'avant sur le dessus du guide-chaîne.

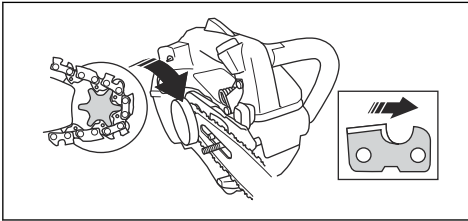

6. Alignez l'orifice avec le guide-chaîne grâce à la goupille de réglage de la chaîne, puis installez le carter d'embrayage.

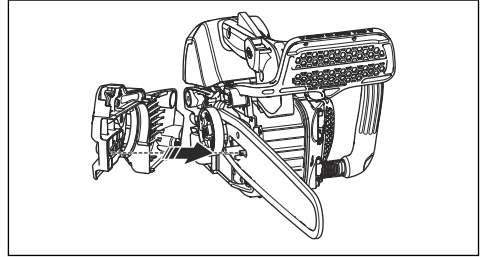

7. Serrez l'écrou du guide-chaîne à la main.
8. Serrez la chaîne. Reportez-vous à la section *Pour régler la tension de la chaîne à la page 123* pour plus d'instructions.
9. Serrez les écrous du guide.
10. Montage du patin d'ébranchage.

Pour monter le patin d'ébranchage, contactez un atelier d'entretien.

Remarque: Certains modèles ne possèdent qu'un seul écrou de guide-chaîne.

Utilisation

Introduction



AVERTISSEMENT: Assurez-vous de lire et de comprendre le chapitre dédié à la sécurité avant d'utiliser l'appareil.

Pour effectuer un contrôle du fonctionnement avant d'utiliser le produit

1. Vérifiez que le frein de chaîne fonctionne correctement et qu'il n'est pas endommagé.
2. Vérifiez que le blocage de la gâchette d'accélération fonctionne correctement et qu'il n'est pas endommagé.

3. Vérifiez que l'interrupteur marche/arrêt fonctionne correctement et qu'il n'est pas endommagé.
4. Assurez-vous qu'il n'y a pas d'huile sur les poignées.
5. Vérifiez que le système anti-vibrations fonctionne correctement et qu'il n'est pas endommagé.
6. Vérifiez que le silencieux est bien fixé et qu'il n'est pas endommagé.
7. Assurez-vous que toutes les pièces sont bien fixées et qu'elles ne sont pas endommagées ou manquantes.
8. Assurez-vous que l'attrape-chaîne est fixé correctement.
9. Vérifiez que la tension de la chaîne est correcte.

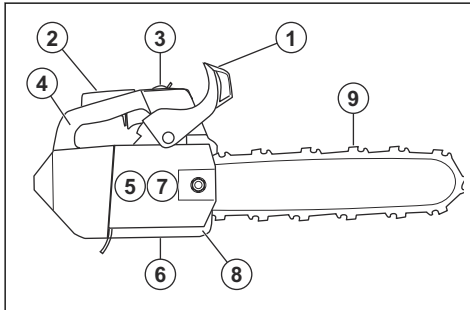

Carburant

Ce produit est équipé d'un moteur à deux temps.



REMARQUE: L'utilisation d'un type de carburant inadéquat peut endommager le moteur. Utilisez un mélange d'essence et d'huile deux temps.

Carburant prémélangé

- Utilisez Husqvarna un carburant alkylate prémélangé pour des performances optimales et une plus longue durée de vie du moteur. Ce carburant contient des produits chimiques moins dangereux par rapport au carburant normal, ce qui réduit la quantité de gaz d'échappement dangereux. Ce carburant génère une faible quantité de résidus, ce qui permet de garder les composants du moteur propres plus longtemps.

Pour mélanger le carburant

Essence

- Utilisez une essence sans plomb de bonne qualité avec un maximum de 10 % d'éthanol.



REMARQUE: n'utilisez pas d'essence avec un indice d'octane inférieur à 90 RON/87 AKI. L'utilisation d'une essence d'un indice d'octane

inférieur peut entraîner des cognements, et donc endommager le moteur.

Huile deux temps

- Pour un résultat et un fonctionnement optimaux, utilisez de l'huile deux temps Husqvarna.
- Si l'huile deux temps Husqvarna n'est pas disponible, utilisez une huile deux temps de haute qualité pour moteurs refroidis à l'air. Contactez votre atelier d'entretien pour sélectionner l'huile appropriée.



REMARQUE: N'utilisez pas d'huile deux temps pour les moteurs hors-bord refroidis par eau (huile outboard). N'utilisez pas d'huile pour moteurs à quatre temps.

Pour mélanger l'essence et l'huile deux temps

Essence, en litres	Huile deux temps, en litres
	2 % (50:1)
5	0,10
10	0,20
15	0,30
20	0,40



REMARQUE: lorsque vous mélangez de faibles quantités de carburant, de petites erreurs peuvent influencer considérablement sur le rapport de mélange. Mesurez soigneusement la quantité d'huile et assurez-vous que vous obtenez le mélange correct.

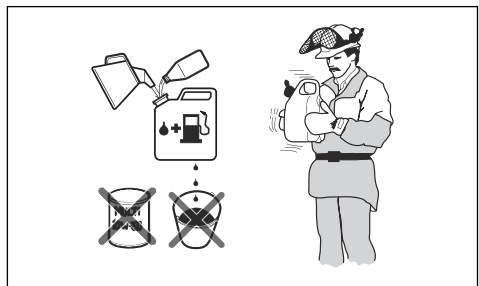

1. Remplissez la moitié de la quantité d'essence dans un récipient propre et adapté pour l'essence.
2. Ajoutez la quantité totale d'huile.
3. Mélangez en secouant le mélange de carburant.

- Ajoutez le reste de l'essence dans le récipient.
- Mélangez avec précaution en secouant le récipient.



REMARQUE: Ne mélangez jamais plus d'un mois de carburant à chaque fois.

Pour remplir le réservoir de carburant



AVERTISSEMENT: Respectez la procédure suivante pour votre sécurité.

- Arrêtez le moteur et laissez-le refroidir.
- Essuyez le pourtour du bouchon du réservoir de carburant.

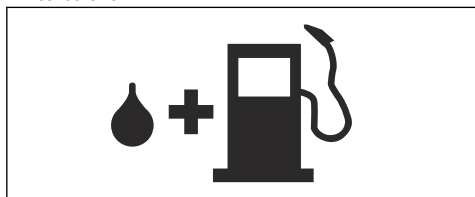

- Secouez le conteneur et assurez-vous que le carburant est complètement mélangé.
- Déposez lentement le couvercle du réservoir de carburant pour relâcher la pression.
- Remplissez le réservoir de carburant.



REMARQUE: Assurez-vous qu'il n'y a pas de trop de carburant dans le réservoir de carburant. Le carburant se dilate lorsqu'il devient chaud.

- Serrez soigneusement le bouchon du réservoir de carburant.
- Nettoyez tout déversement de carburant sur et autour du produit.
- Positionnez le produit à au moins 3 m/10 pi de la zone et de la source du remplissage avant de démarrer le moteur.

Remarque: Pour connaître l'emplacement du réservoir de carburant sur votre produit, reportez-vous à la section *Aperçu du produit à la page 99*.

Pour effectuer un rodage

- Au cours des 10 premières heures de fonctionnement, ne faites pas tourner le produit à plein régime sans charge sur des périodes prolongées.

Pour utiliser l'huile de chaîne appropriée



AVERTISSEMENT: n'utilisez pas de l'huile usagée, susceptible de provoquer des blessures graves et de nuire gravement à l'environnement. L'huile usagée peut aussi endommager la pompe à huile, le guide-chaîne et la chaîne.



AVERTISSEMENT: la chaîne peut ralentir si l'équipement de coupe n'est pas suffisamment lubrifié. Risque de blessures graves, voire mortelles, pour l'opérateur.



AVERTISSEMENT: ce produit doit normalement utiliser tout le carburant avant d'être à court d'huile de chaîne. Pour que cette fonction soit opérationnelle, utilisez l'huile de chaîne appropriée. Adressez-vous à votre atelier d'entretien lorsque vous sélectionnez votre huile de chaîne.

- Utilisez de l'huile de chaîne Husqvarna pour optimiser la durée de vie de la chaîne et éviter de nuire à l'environnement. Si l'huile de chaîne Husqvarna n'est pas disponible, nous vous recommandons d'utiliser une huile de chaîne ordinaire.
- Utilisez une huile de chaîne qui adhère bien à la chaîne.
- Utilisez une huile de chaîne dont la viscosité est adaptée à la température de l'air.



REMARQUE: si l'huile est trop fluide, le réservoir d'huile se vide avant le réservoir de carburant. À des températures inférieures à 0 °C (32 °F), certaines huiles de chaîne s'épaississent trop, ce qui peut endommager les composants de la pompe à huile.

- Utilisez les équipements de coupe recommandés. Reportez-vous à la section *Accessoires à la page 129*.
- Retirez le bouchon du réservoir d'huile de chaîne.
- Remplissez le réservoir d'huile de chaîne avec de l'huile de chaîne.
- Serrez bien le bouchon.

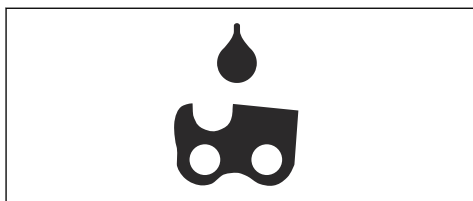

Remarque: Pour connaître l'emplacement du réservoir d'huile de chaîne sur votre produit, reportez-vous à la section *Aperçu du produit* à la page 99.

Informations sur le rebond



AVERTISSEMENT: un rebond peut causer des blessures graves, voire mortelles, à l'opérateur ou à d'autres personnes. Afin de réduire ce risque, vous devez connaître les causes du rebond et savoir comment les éviter.

Un rebond se produit lorsque la zone de rebond du guide-chaîne touche un objet quelconque. Un rebond peut être soudain et fort et projeter le produit vers l'opérateur.

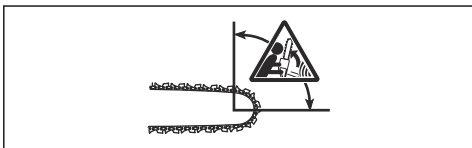

Le rebond se produit toujours dans le plan du guide-chaîne. Généralement, le produit est projeté contre l'opérateur, mais il peut aussi se déplacer dans une autre direction. C'est la façon dont vous utilisez le produit au moment du rebond qui détermine le sens du déplacement.



Un rayon du nez de guide-chaîne plus petit diminue la force du rebond.

Utilisez une chaîne à faible rebond pour réduire les effets de rebond. Ne laissez la zone de rebond entrer en contact avec aucun objet.



AVERTISSEMENT: aucune chaîne ne permet d'empêcher complètement le rebond. Respectez toujours les instructions.

Questions fréquentes concernant le rebond

- **Ma main serre-t-elle toujours le frein de chaîne en cas de rebond ?**

Non. Il est nécessaire d'appliquer une certaine force pour pousser la protection anti-rebond vers l'avant. Si vous n'appliquez pas la force nécessaire, le frein de chaîne ne sera pas serré. Vous devez également tenir les poignées du produit à deux mains pendant le travail afin qu'elles restent stables. En cas de rebond, il est possible que le frein de chaîne ne parvienne pas à arrêter la chaîne avant qu'elle ne vous touche. De plus, certaines situations vous empêchent de toucher la protection anti-rebond pour serrer le frein de chaîne.

- **La fonction d'inertie serre-t-elle toujours le frein de chaîne en cas de rebond ?**

Non. Premièrement, le frein de chaîne doit fonctionner correctement. Reportez-vous à la section *Pour contrôler le frein de chaîne* à la page 117 pour des instructions de contrôle du frein de chaîne. Nous vous recommandons de procéder à ce contrôle avant chaque utilisation du produit. Ensuite, la force du rebond doit également être suffisamment élevée pour serrer le frein de chaîne. Si le frein de chaîne est trop sensible, il peut se serrer lorsque vous utilisez le produit pour des travaux difficiles.

- **Le frein de chaîne me protège-t-il toujours des blessures en cas de rebond ?**

Non. Le frein de chaîne doit fonctionner correctement pour offrir une protection. Le frein de chaîne doit également être serré en cas de rebond pour arrêter la chaîne. Si vous vous trouvez à proximité du guide-chaîne, il est possible que le frein de chaîne n'ait pas le temps d'arrêter la chaîne avant qu'elle ne vous touche.



AVERTISSEMENT: Vous seul, en ayant la bonne méthode de travail, pouvez empêcher les rebonds.

Pour démarrer le produit

Pour préparer le démarrage avec un moteur froid



AVERTISSEMENT: Pour réduire le risque de blessures, le frein de chaîne doit être serré au démarrage du produit.

1. Déplacez la protection anti-rebond vers l'avant pour serrer le frein de chaîne.

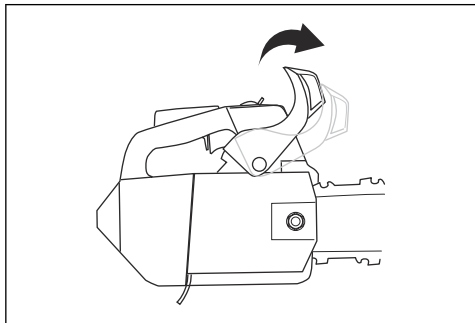

1. Déplacez la protection anti-rebond vers l'avant pour serrer le frein de chaîne.

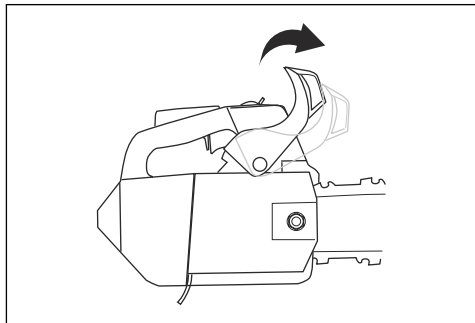

2. Appuyez environ 6 fois sur la poire de la pompe à carburant ou jusqu'à ce qu'elle commence à se remplir de carburant. Il n'est pas nécessaire de remplir entièrement la poire de la pompe à carburant.

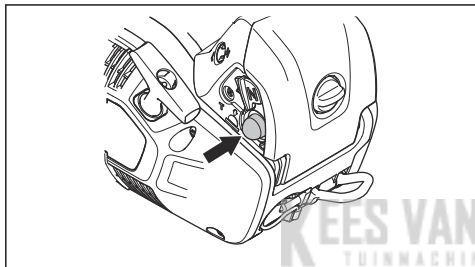

2. Appuyez environ 6 fois sur la poire de la pompe à carburant ou jusqu'à ce qu'elle commence à se remplir de carburant. Il n'est pas nécessaire de remplir entièrement la poire de la pompe à carburant.

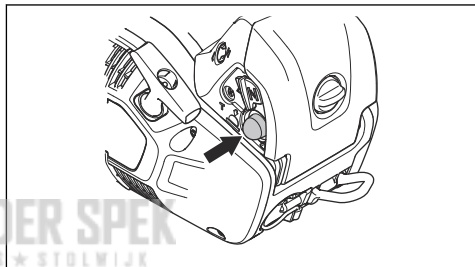

3. Mettez le starter en position de démarrage.

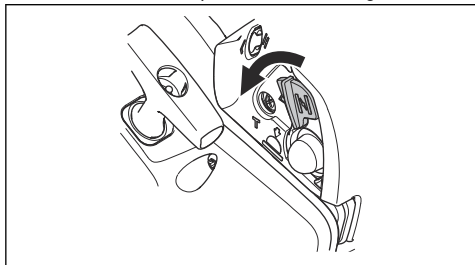

3. Déplacez le starter en position de démarrage, puis directement en position de travail.

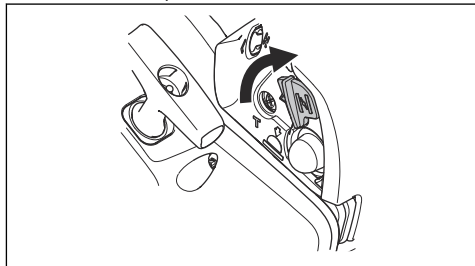

4. Passez à la section *Pour démarrer le produit à la page 111* pour plus d'instructions.

Pour préparer le démarrage avec un moteur chaud



AVERTISSEMENT: Pour réduire le risque de blessures, le frein de chaîne doit être serré au démarrage du produit.



AVERTISSEMENT: veillez à garder vos pieds dans une position stable lorsque vous démarrez le produit.



AVERTISSEMENT: si la chaîne tourne au régime de ralenti, parlez-en à

votre atelier d'entretien et n'utilisez pas le produit.

1. Placez le produit au sol.
2. Tenez la poignée avant de la main gauche.
3. Placez un genou sur la partie arrière de la poignée supérieure.
4. Tirez lentement la poignée du câble du démarreur avec la main droite jusqu'à sentir une résistance.

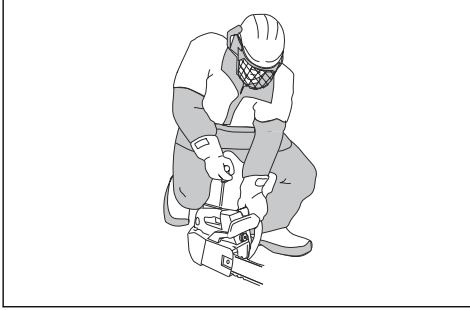

AVERTISSEMENT: N'enroulez pas la corde du lanceur autour de votre main.



REMARQUE: ne tirez pas complètement sur le câble du démarreur et ne lâchez pas la poignée du câble du démarreur.

- a) Si vous démarrez votre produit avec un moteur froid, tirez la poignée du câble du démarreur jusqu'à ce que le moteur démarre.

Remarque: vous savez que le moteur démarre lorsque vous entendez un « soufflement ».

- b) Placez la commande de starter en position de démarrage.
5. Tirez la poignée du câble du démarreur jusqu'à ce que le moteur démarre.
 6. Desserrez rapidement le blocage de la gâchette d'accélération pour placer le produit au régime de ralenti.

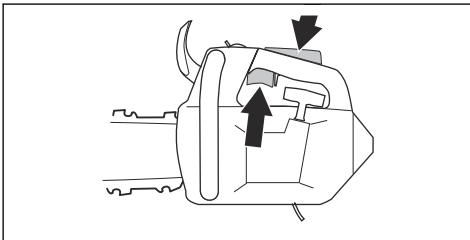

7. Déplacez la protection de la poignée avant vers l'arrière pour desserrer le frein de chaîne.

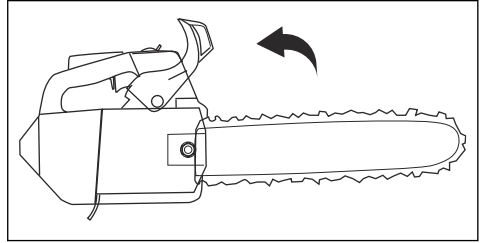

8. Utilisez l'appareil.

Pour démarrer le produit dans un arbre

Remarque: assurez-vous d'avoir suffisamment de carburant avant de démarrer le produit.

1. Engagez le frein de chaîne.
2. Tenez le produit sur le côté gauche ou droit de votre corps lorsque vous le démarrez.
 - a) Si vous tenez le produit sur votre côté gauche, tenez la poignée avant de la main gauche. Tenez la poignée du câble du démarreur de la main droite et éloignez le produit de votre corps lorsque vous le démarrez.
 - b) Si vous tenez le produit sur votre côté droit, tenez l'une des deux poignées de la main droite. Tenez la poignée du câble du démarreur de la main gauche et éloignez le produit de votre corps lorsque vous le démarrez.

Pour arrêter le produit

1. Mettez l'interrupteur marche/arrêt en position ARRÊT.

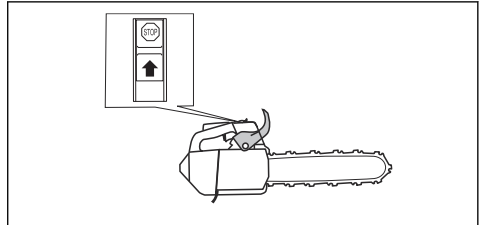

Informations sur la méthode de travail



AVERTISSEMENT: les informations relatives à la méthode de travail décrite dans ce manuel d'utilisation ne sont pas suffisantes pour constituer une véritable formation à l'utilisation de ce produit. Utilisez ce produit uniquement si vous avez suivi une formation adaptée à l'entretien arboricole. Utiliser le produit sans avoir suivi une formation appropriée peut occasionner des blessures graves,

voire mortelles, pour l'opérateur ou d'autres personnes.

- Utilisez le produit à plein régime pour couper et remettez-le au régime de ralenti après chaque coupe.



REMARQUE: le moteur risque d'être endommagé s'il tourne trop longtemps à plein régime sans charge.

- Lorsque vous coupez, insérez la griffe d'abattage dans le tronc et utilisez-la comme un levier.

Remarque: tous les modèles ne sont pas équipés d'une griffe d'abattage. Pour davantage d'informations, contactez votre atelier d'entretien.

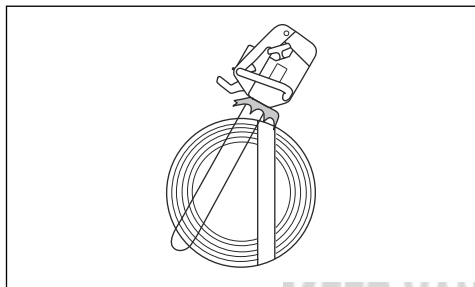

Méthode tirée et méthode poussée

Vous pouvez couper le bois avec le produit dans 2 positions différentes.

- La méthode tirée consiste à couper à l'aide de la partie inférieure du guide-chaîne. La chaîne est tirée à travers l'arbre pendant la coupe. Dans cette position, vous avez un meilleur contrôle du produit et du positionnement de la zone de rebond.

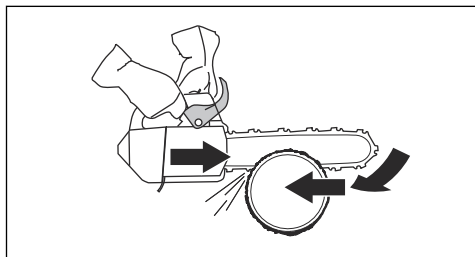

- La méthode poussée consiste à couper à l'aide de la partie supérieure du guide-chaîne. La chaîne pousse le produit vers l'opérateur.

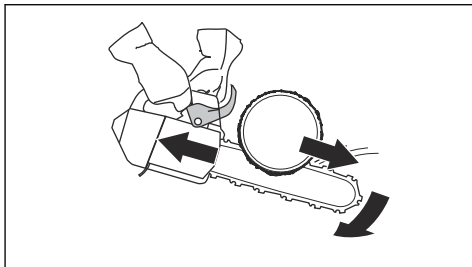

AVERTISSEMENT: si la chaîne se coince dans le tronc, le produit peut être repoussé vers vous. Maintenez fermement le produit et assurez-vous que la zone de rebond du guide-chaîne ne touche pas l'arbre et ne provoque pas un rebond.

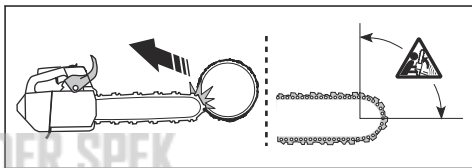

Pour préparer le produit pour une utilisation dans un arbre

Opérateur au sol

En tant qu'opérateur au sol, effectuez les étapes suivantes.

- Examinez le produit.
- Remplissez les réservoirs de carburant et d'huile de chaîne.
- Fixez l'extrémité d'une estrope de sécurité homologuée à l'œillet de câble.

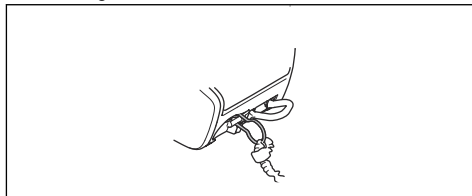

Remarque: une estrope de sécurité permet d'assurer que le produit ne heurte pas le sol s'il tombe.

- Vérifiez la présence d'un mousqueton sur l'autre extrémité de l'estrope de sécurité.

5. Démarrez et faites chauffer le produit.
6. Arrêtez le produit.
7. Engagez le frein de chaîne.
8. Faites parvenir le produit à l'opérateur dans l'arbre à l'aide d'outils de levage.



AVERTISSEMENT: Assurez-vous que le produit est solidement attaché lorsque vous le faites parvenir à l'opérateur dans l'arbre.

Opérateur dans l'arbre

En tant qu'opérateur dans l'arbre, suivez les instructions ci-dessous.

1. Avant de décrocher l'estrope de sécurité des outils de levage, vous devez attacher le produit au harnais. Attachez le produit au harnais à travers l'œillet de courroie ou un anneau d'acier sur l'estrope de sécurité.

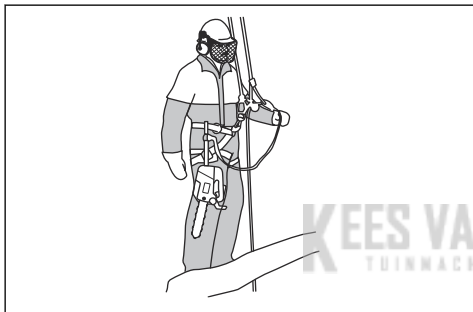

AVERTISSEMENT: attachez l'estrope de sécurité à l'un des points de raccordement recommandés sur le harnais.



AVERTISSEMENT: Si vous n'utilisez que l'estrope de sécurité pour attacher le produit sur le harnais, faites descendre le produit complètement à l'aide de l'estrope de sécurité. Ne lâchez pas le produit depuis les hauteurs.

2. Utilisez des mousquetons homologués pour attacher l'extrémité libre de l'estrope de sécurité à l'un des points d'attache sur le harnais. Ceci est votre point d'attache principal.



REMARQUE: l'estrope de sécurité ne doit être fixée qu'à l'œillet de câble.

3. Assurez-vous d'être dans une position stable et sûre pour effectuer la coupe.

4. Détachez le produit du point d'attache secondaire, démarrez le produit et effectuez la coupe.
5. Engagez le frein de chaîne directement après la fin de la coupe.
6. Arrêtez le produit et replacez-le à son point d'attache secondaire.

Pour utiliser le produit dans un arbre



AVERTISSEMENT: la plupart des accidents se produisent lorsque l'opérateur n'a pas le contrôle total du produit ou de sa position de travail.

- Gardez une position de travail sûre.
- Coupez à l'horizontale au niveau des hanches et à la verticale au niveau du plexus solaire.
- Tenez l'appareil avec les deux mains.
- Assurez-vous que vous êtes stable sur vos pieds et conservez une faible force latérale lorsque vous coupez des branches verticales. Acheminez la corde de sécurité à travers un autre point de raccordement pour supprimer ou éviter l'augmentation des forces latérales. Vous pouvez également utiliser une estrope réglable fixée directement entre le harnais et un autre point de raccordement.

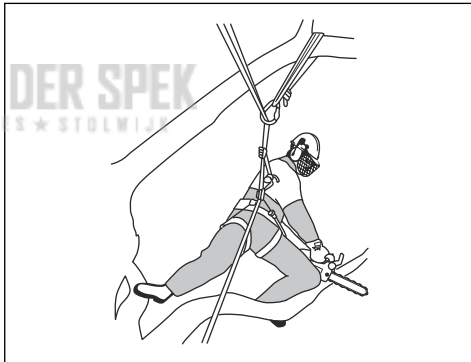

- Utilisez un coulisseau pour conserver une position de travail sûre.

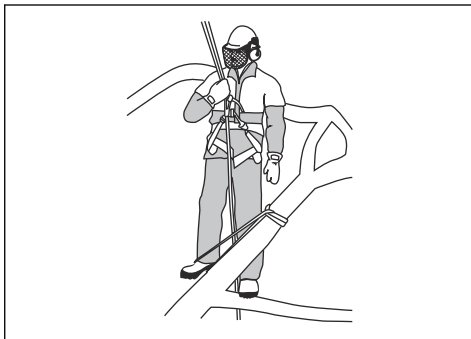

- Vérifiez le harnais, la ceinture et les cordages à intervalles réguliers.
- Si vous devez grimper avec le produit, attachez-le au point de raccordement arrière du harnais. Le point de raccordement arrière permet d'éloigner le produit des cordages et de veiller à ce que le poids soit réparti au centre de votre colonne vertébrale.

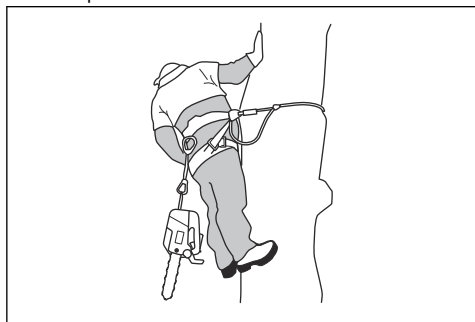

AVERTISSEMENT: vous devez serrer le frein de chaîne lorsque vous abaissez le produit sur son estrope.

Pour dégager un produit bloqué

1. Arrêtez le produit.
2. Attachez le produit en toute sécurité au côté intérieur de l'arbre, contre le tronc ou à une autre corde.
3. Dégagez délicatement la tronçonneuse du trait de coupe tout en soulevant la branche si nécessaire.



AVERTISSEMENT: Ne tirez pas sur le produit pour le dégager. Risque de blessures graves.

4. Au besoin, utilisez une scie à main ou une seconde tronçonneuse pour dégager le produit. Coupez la branche à un minimum de 30 cm/12 po du produit coincé. Coupez sur l'extrémité extérieure par rapport à l'endroit où le produit s'est coincé.

Entretien

Introduction

sécurité avant de procéder à l'entretien du produit.



AVERTISSEMENT: assurez-vous de lire et de comprendre le chapitre sur la

Calendrier d'entretien

Entretien quotidien	Entretien hebdomadaire	Entretien mensuel
Nettoyez les pièces externes du produit et assurez-vous qu'il n'y a pas d'huile sur les poignées.	Nettoyez le système de refroidissement. Reportez-vous à la section <i>Pour nettoyer le circuit de refroidissement à la page 126.</i>	Contrôlez la bande de frein. Reportez-vous à la section <i>Pour contrôler la bande de frein à la page 117.</i>
Contrôlez la gâchette d'accélération et son blocage. Reportez-vous à la section <i>Pour contrôler la gâchette d'accélération et son blocage à la page 117.</i>	Contrôlez le démarreur, le câble du démarreur et le ressort de rappel.	Contrôlez le centre de l'embrayage, le tambour d'embrayage et le ressort d'embrayage.
Assurez-vous que les dispositifs anti-vibrations ne sont pas endommagés.	Lubrifiez le roulement à aiguilles. Reportez-vous à la section <i>Pour lubrifier le roulement à aiguilles à la page 124.</i>	Nettoyez la bougie. Reportez-vous à la section <i>Pour contrôler la bougie d'allumage à la page 120.</i>
Nettoyez et inspectez le frein de chaîne. Reportez-vous à la section <i>Pour contrôler le frein de chaîne à la page 117.</i>	Éliminez les bavures éventuelles sur les côtés du guide-chaîne. Reportez-vous à la section <i>Pour contrôler le guide-chaîne à la page 125.</i>	Nettoyez les pièces externes du carburateur.

Entretien quotidien	Entretien hebdomadaire	Entretien mensuel
Contrôlez le capteur de chaîne. Reportez-vous à la section <i>Pour contrôler l'attrape-chaîne à la page 118.</i>	Nettoyez ou remplacez le pare-étincelles du silencieux. Reportez-vous à la section <i>Pour contrôler le silencieux à la page 118.</i>	Contrôlez le filtre à carburant et le tuyau à carburant. Remplacez si nécessaire.
Tournez le guide-chaîne, contrôlez l'orifice de lubrification et nettoyez la rainure du guide-chaîne. Reportez-vous à la section <i>Pour contrôler le guide-chaîne à la page 125.</i>	Nettoyez la zone du carburateur.	Vérifiez tous les câbles et toutes les connexions.
Assurez-vous que le guide-chaîne et la chaîne sont suffisamment lubrifiés.	Nettoyez ou remplacez le filtre à air. Reportez-vous à la section <i>Pour nettoyer le filtre à air à la page 120.</i>	Videz le réservoir de carburant.
Effectuez un contrôle de la chaîne. Reportez-vous à la section <i>Pour inspecter l'équipement de coupe à la page 124.</i>	Nettoyez l'interstice des ailettes du cylindre.	Videz le réservoir d'huile.
Affûtez la chaîne et contrôlez la tension de la chaîne. Reportez-vous à la section <i>Pour affûter la chaîne de sciage à la page 121.</i>		
Contrôlez le pignon d'entraînement de la chaîne. Reportez-vous à la section <i>Pour contrôler le pignon étoile à la page 124.</i>		
Nettoyez la prise d'air du démarreur.		
Assurez-vous que les vis et les écrous sont serrés.		
Contrôlez l'interrupteur d'arrêt. Reportez-vous à la section <i>Pour contrôler l'interrupteur marche/arrêt à la page 118.</i>		
Vérifiez qu'il n'y a pas de fuite de carburant du moteur, du réservoir ou des conduites de carburant.		
Vérifiez que la chaîne de sciage ne tourne pas lorsque le moteur est au régime de ralenti.		
Assurez-vous que le silencieux est correctement fixé, qu'il n'est pas endommagé et qu'aucune de ses pièces n'est manquante.		

Entretien et contrôle des dispositifs de sécurité du produit

Pour contrôler la bande de frein

1. À l'aide d'une brosse, nettoyez le frein de chaîne et le tambour d'embrayage (copeaux, résine, saletés). La saleté et l'usure peuvent nuire au bon fonctionnement du frein.

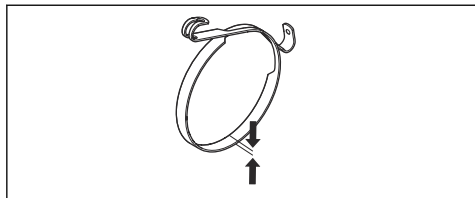

2. Contrôlez la bande de frein. La bande de frein doit mesurer 0,6 mm/0,024 po d'épaisseur minimum à son point le plus usé.

Pour contrôler la protection anti-rebond

1. Vérifiez que la protection anti-rebond est intacte et ne laisse apparaître aucun défaut apparent, comme des fissures.
2. Assurez-vous que la protection de la poignée avant se déplace librement et qu'elle est bien fixée au carter d'embrayage.

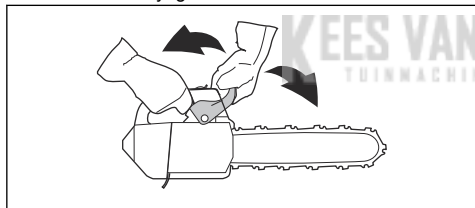

Pour contrôler le frein de chaîne

1. Faites démarrer le produit. Reportez-vous à la section *Pour démarrer le produit à la page 110* pour connaître les instructions.



AVERTISSEMENT: Vérifiez que la chaîne ne touche pas le sol ni tout autre objet.

2. Tenez fermement le produit.

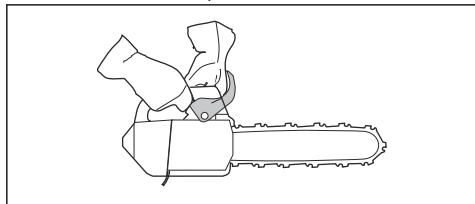

AVERTISSEMENT: Vérifiez que la chaîne ne touche pas le sol ni tout autre objet.

3. Faites tourner le produit à plein régime et inclinez le poignet gauche contre la protection de la poignée avant pour serrer le frein de chaîne. La chaîne doit s'arrêter immédiatement.

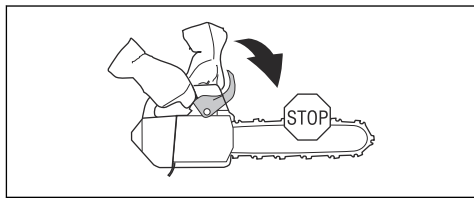

AVERTISSEMENT: ne lâchez pas la poignée avant lorsque vous serrez le frein de chaîne.

Pour contrôler la gâchette d'accélération et son blocage

1. Assurez-vous que la gâchette d'accélération et son blocage se déplacent librement et que le ressort de rappel fonctionne correctement.

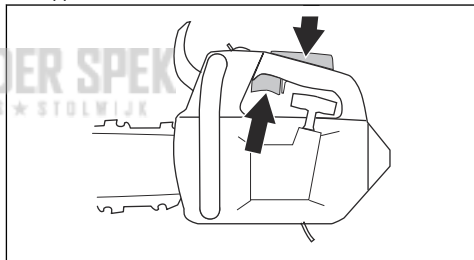

2. Appuyez sur le blocage de la gâchette d'accélération et assurez-vous qu'il retourne à sa position initiale lorsque vous le relâchez.

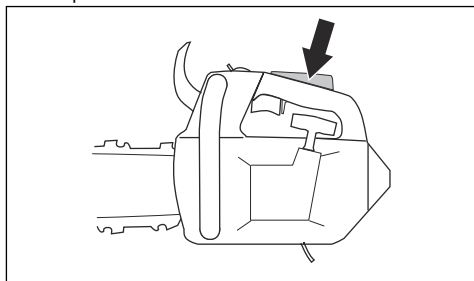

- Vérifiez que la gâchette d'accélération est bloquée en position de ralenti lorsqu'elle est déverrouillée.

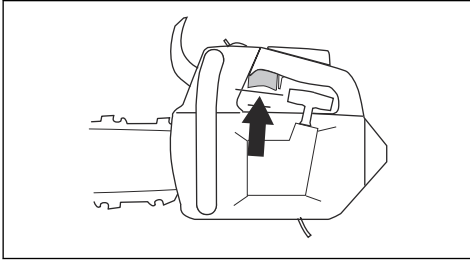

- Démarrez la tronçonneuse et faites-la fonctionner à plein régime.
- Lâchez la gâchette d'accélération et vérifiez que la chaîne s'arrête et reste immobile.



AVERTISSEMENT: si la chaîne tourne lorsque la gâchette d'accélération est en position de ralenti, contactez votre atelier d'entretien.

Pour contrôler l'attrape-chaîne

- Assurez-vous que l'attrape-chaîne n'est pas endommagé.
- Assurez-vous que l'attrape-chaîne est stable et bien fixé au corps du produit.

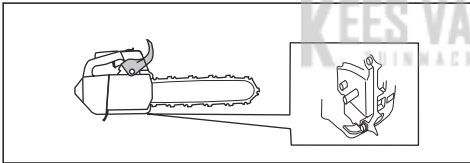

Pour contrôler le système anti-vibrations

- Assurez-vous que les dispositifs anti-vibrations ne sont pas fissurés ni déformés.
- Assurez-vous que les dispositifs anti-vibrations sont fixés correctement sur le moteur et les poignées.

Reportez-vous à la section *Aperçu du produit* à la page 99 pour connaître l'emplacement du système anti-vibrations sur votre produit.

Pour contrôler l'interrupteur marche/arrêt

- Démarrez le moteur.

- Mettez l'interrupteur marche/arrêt en position ARRÊT. Le moteur doit s'arrêter.

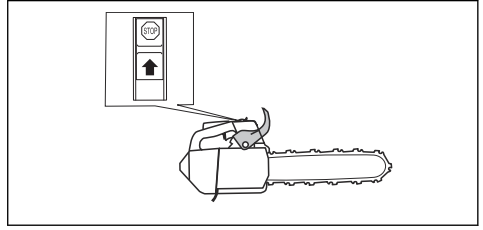

Pour contrôler le silencieux

- Assurez-vous que le silencieux n'est pas défectueux.
- Assurez-vous que le silencieux est correctement fixé à l'appareil.

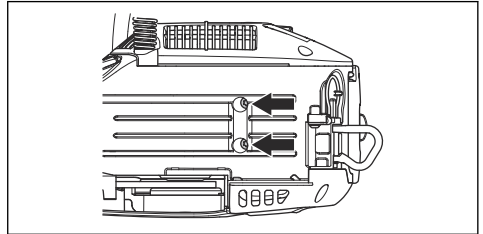

Réglage du carburateur

En raison de lois sur l'environnement et les émissions, le réglage des vis du carburateur de votre produit fait l'objet de restrictions. Cela permet de réduire les gaz d'échappement dangereux de votre produit. Vous ne pouvez tourner les vis de réglage que de $\frac{1}{2}$ tour maximum.

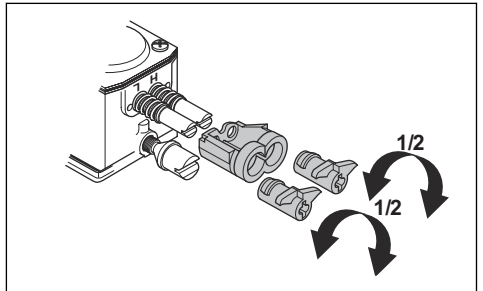

Réglages de base et rodage

Les réglages de base du carburateur sont effectués en usine. Pour connaître le régime de ralenti recommandé, reportez-vous à la section *Caractéristiques techniques* à la page 128.



REMARQUE: Ne laissez pas le produit tourner à un régime trop élevé durant les 10 premières heures.



REMARQUE: si la chaîne tourne au régime de ralenti, tournez la vis de réglage du ralenti dans le sens contraire des aiguilles d'une montre jusqu'à ce que la chaîne s'arrête.

Pour régler l'aiguille de ralenti (L)

- Vissez l'aiguille de ralenti dans le sens des aiguilles d'une montre jusqu'à l'arrêt.

Remarque: si le produit a une mauvaise capacité d'accélération ou si le régime de ralenti est incorrect, tournez l'aiguille de ralenti dans le sens contraire des aiguilles d'une montre. Tournez l'aiguille de ralenti jusqu'à ce que la capacité d'accélération et régime de ralenti soient corrects.

Pour régler la vis de réglage du ralenti (T)

1. Faites démarrer le produit.
2. Tournez la vis de réglage du ralenti dans le sens des aiguilles d'une montre jusqu'à ce que la chaîne se mette à tourner.
3. Tournez la vis de réglage du ralenti dans le sens contraire des aiguilles d'une montre jusqu'à ce que la chaîne s'arrête.

Remarque: le régime de ralenti est correctement réglé lorsque le moteur fonctionne correctement dans toutes les positions. Il doit également y avoir une bonne marge inférieure à la vitesse de rotation de la chaîne.



AVERTISSEMENT: Si la chaîne ne s'arrête pas lorsque vous tournez la vis de réglage du ralenti, signalez-le à votre atelier d'entretien. N'utilisez pas le produit tant qu'il n'est pas correctement réglé.

Pour régler l'aiguille de haut régime (H)

Le moteur est réglé en usine pour une utilisation au niveau de la mer. À une altitude plus élevée, dans des conditions climatiques ou à des températures différentes, vous devrez peut-être régler l'aiguille de haut régime.

- Tournez l'aiguille de haut régime pour effectuer des réglages.



REMARQUE: Ne tournez pas l'aiguille de haut régime au-delà de la limite de réglage. Ceci peut endommager le piston et le cylindre.

Pour vérifier si le carburateur est correctement réglé

- Assurez-vous que le produit a la bonne capacité d'accélération.

- Assurez-vous que le produit effectue 4 cycles à plein régime pendant un court moment.
- Assurez-vous que la chaîne ne tourne pas lorsque le moteur tourne au ralenti.
- Si le produit n'est pas facile à démarrer ou a une capacité d'accélération moindre, réglez les aiguilles de ralenti et de haut régime.



REMARQUE: de mauvais réglages peuvent endommager le moteur.

Pour remplacer un câble de démarreur rompu ou usé

1. Desserrez les vis du boîtier du démarreur.
2. Déposez le boîtier du démarreur.

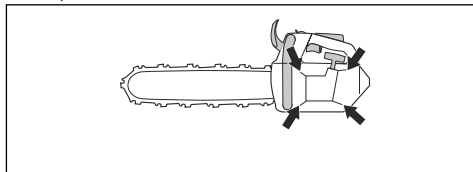

3. Dévidez le câble du démarreur sur environ 30 cm/12 po et placez-le dans l'encoche de la poulie.
4. Laissez tourner lentement la poulie vers l'arrière pour libérer le ressort de rappel.

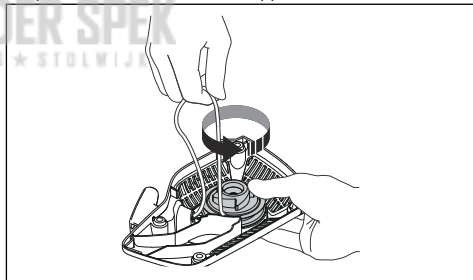

5. Retirez le boulon au centre de la poulie et enlevez la poulie.

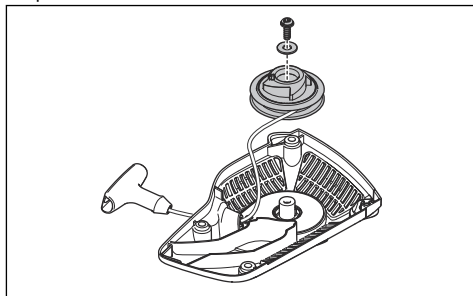

6. Retirez le câble de démarreur usé de la poignée et de la poulie.

- Attachez un nouveau câble de démarreur à la poulie. Enroulez le câble du démarreur autour de la poulie d'environ 3 tours.
- Raccordez la poulie au ressort de rappel. L'extrémité du ressort de rappel doit s'engager dans la poulie.
- Installez le vis au centre de la poulie.
- Passez le câble du démarreur à travers le trou du boîtier du démarreur et de la poignée de câble du démarreur.
- Faites un nœud robuste à l'extrémité du câble du démarreur.
- Brossez ou secouez le filtre à air pour le nettoyer. Utilisez un détergent et de l'eau pour le nettoyer complètement.

Remarque: un filtre à air ayant servi longtemps ne peut pas être complètement nettoyé. Remplacez le filtre à air régulièrement et remplacez toujours un filtre à air défectueux.

- Fixez le filtre à air et veillez à assurer une bonne étanchéité entre le filtre à air et son support.

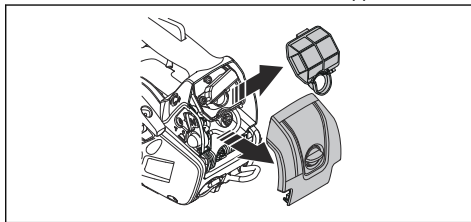

Remarque: en raison des différentes conditions de travail, météorologiques ou saisonnières, votre produit peut être utilisé avec différents types de filtre à air. Pour davantage d'informations, contactez votre atelier d'entretien.

Pour contrôler la bougie d'allumage



REMARQUE: Utilisez la bougie recommandée. Reportez-vous à la section *Caractéristiques techniques* à la page 128. Une bougie inappropriée peut endommager le produit.

- Si le produit n'est pas facile à démarrer ou à utiliser ou s'il ne fonctionne pas correctement au régime de ralenti, vérifiez que la bougie ne contient pas de matériaux indésirables. Afin de réduire le risque de matériaux indésirables présents sur les électrodes de la bougie, procédez comme suit :
 - assurez-vous que le régime de ralenti est correctement réglé ;
 - assurez-vous que le mélange de carburant est correct ;
 - assurez-vous que le filtre à air est propre.
- Nettoyez la bougie si elle est sale.
- Vérifiez que l'écartement des électrodes est correct. Reportez-vous à la section *Caractéristiques techniques* à la page 128.

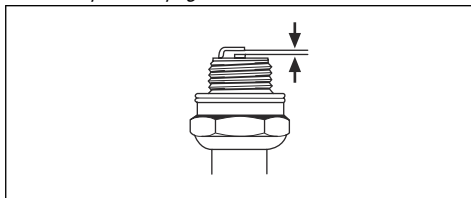

Pour serrer le ressort de rappel

- Placez le câble du démarreur dans l'encoche de la poulie.
- Faites tourner la poulie du démarreur d'environ 2 tours dans le sens des aiguilles d'une montre.
- Assurez-vous que vous pouvez tourner la poulie de 1/2 tour une fois que le câble du démarreur est complètement déployé.

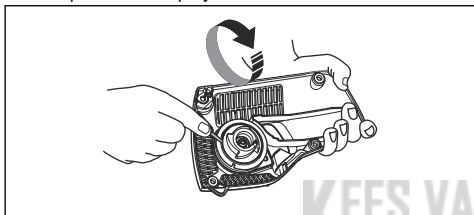

Pour assembler le boîtier du démarreur sur le produit

- Dévissez le câble du démarreur, puis placez le démarreur contre le carter moteur.
- Lâchez le câble du démarreur lentement pour permettre aux cliquets de s'enclencher dans la poulie.
- Serrez les vis de maintien du lanceur.

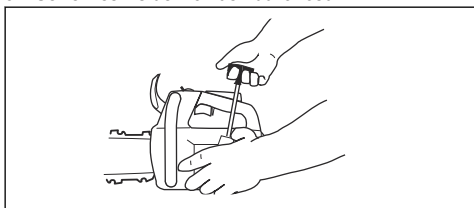

Pour nettoyer le filtre à air

Éliminez la saleté et la poussière du filtre à air régulièrement. Cela permet d'éviter un dysfonctionnement du carburateur, des problèmes de démarrage, une perte de puissance du moteur, l'usure des pièces du moteur et l'augmentation de la consommation de carburant.

- Retirez le couvercle du filtre à air et le filtre à air.

- 4. Remplacez la bougie une fois par mois ou plus fréquemment, si nécessaire.

Pour affûter la chaîne de sciage

Informations relatives au guide-chaîne et à la chaîne



AVERTISSEMENT: Portez des gants de protection lorsque vous utilisez ou procédez à la maintenance de la chaîne. Une chaîne immobile peut également provoquer des blessures.

Remplacez un guide-chaîne ou une chaîne usé(e) ou endommagé(e) par la combinaison guide-chaîne/chaîne recommandée par Husqvarna. Cela est nécessaire pour maintenir les fonctions de sécurité du produit. Reportez-vous à la section *Accessoires à la page 129* pour une liste des combinaisons guide-chaîne et chaîne de rechange recommandées.

- Longueur de guide, po/cm. En général, vous trouverez la longueur de guide sur l'extrémité arrière du guide-chaîne.

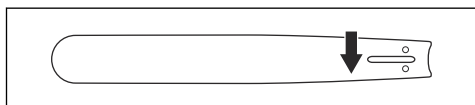

- Nombre de dents par pignon (T).

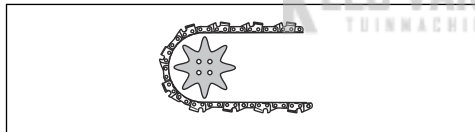

- Pas de chaîne, pouces. La distance entre les maillons entraîneurs de la chaîne doit correspondre à la distance entre les dents sur le pignon de nez du guide-chaîne et le pignon d'entraînement.

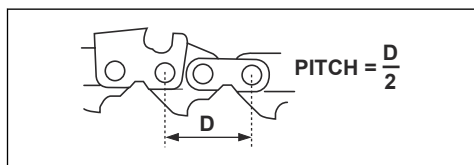

- Nombre de maillons entraîneurs (pce). Le nombre de maillons entraîneurs est déterminé par le type de guide-chaîne.

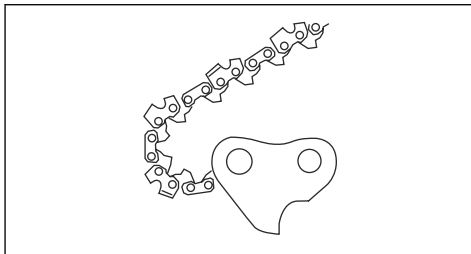

- Largeur de la rainure du guide-chaîne, pouces/mm. La largeur de rainure du guide-chaîne doit être identique à la largeur des maillons entraîneurs de la chaîne.

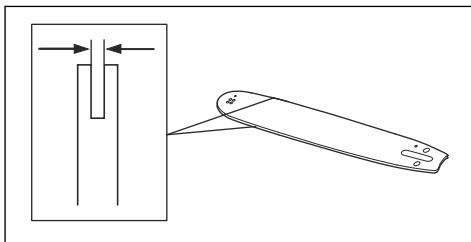

- Trou de graissage de chaîne et trou du tendeur de chaîne. Le guide-chaîne doit être aligné avec ce produit.

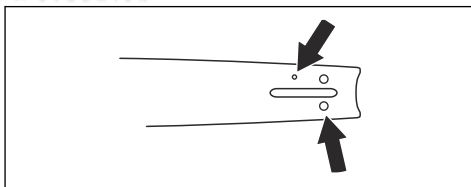

- Jauge du maillon entraîneur, mm/po.

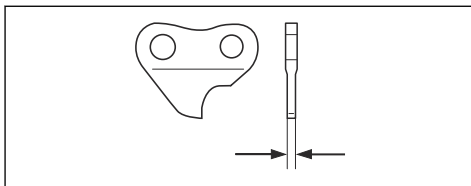

Informations générales relatives à l'affûtage des dispositifs de coupe

N'utilisez jamais une chaîne dont les dents sont émoussées. Si la chaîne est émoussée, vous devez appliquer plus de pression pour pousser le guide-chaîne

dans le bois. Si la chaîne est très émoussée, vous ne produirez pas de copeaux de bois, mais de la sciure.

Une chaîne affûtée avance dans le bois et crée des copeaux de bois long et épais.

La dent de coupe (A) et la jauge de profondeur (B) constituent l'élément coupant de la chaîne et sont appelées « dispositif de coupe ». La différence de hauteur entre ces deux éléments correspond à la profondeur de coupe (réglage de la jauge de profondeur).

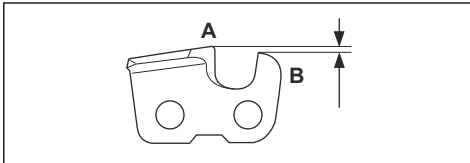

Lorsque vous affûtez un dispositif de coupe, pensez aux éléments suivants :

- L'angle d'affûtage.

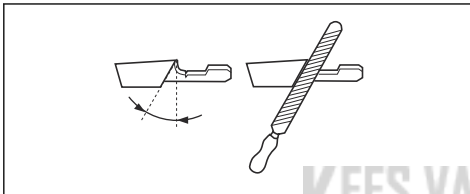

- L'angle d'impact.

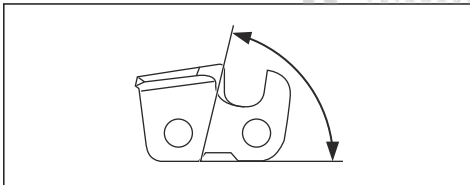

- La position de la lime.

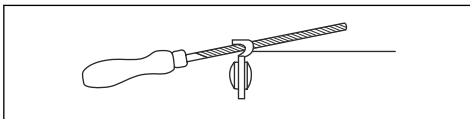

- Le diamètre de la lime ronde.

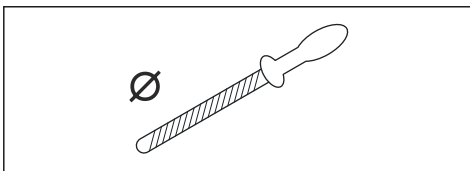

Il est difficile d'affûter correctement une chaîne sans équipement adapté. Utilisez la jauge de profondeur Husqvarna. Elle vous aidera à préserver des

performances de coupe maximales et un risque de rebond minimal.



AVERTISSEMENT: la force de rebond augmente beaucoup si vous ne respectez pas les instructions d'affûtage.

Remarque: reportez-vous à la section *Pour affûter la chaîne de sciage à la page 121* pour plus d'informations sur l'affûtage de la chaîne.

Pour affûter les dispositifs de coupe

1. Utilisez une lime ronde et une jauge de profondeur pour affûter les dents de coupe.

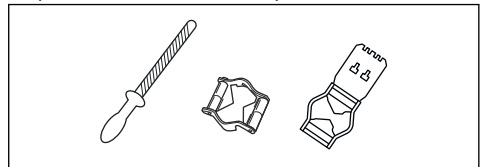

Remarque: reportez-vous à la section *Accessoires à la page 129* pour plus d'informations sur la jauge de profondeur recommandée par Husqvarna pour votre chaîne.

2. Appliquez la jauge de profondeur correctement sur la dent. Reportez-vous aux instructions fournies avec la jauge de profondeur.
3. Déplacez la jauge de la face interne de la dent de coupe à la face externe. Réduisez la pression lorsque vous utilisez la méthode tirée.

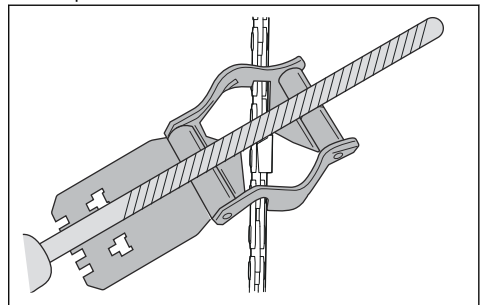

4. Retirez le matériau d'un côté de toutes les dents de coupe.
5. Retournez le produit et retirez le matériau du côté opposé.
6. Assurez-vous que toutes les dents de coupe sont de la même longueur.

Informations générales sur le réglage de la jauge de profondeur

Le réglage de la jauge de profondeur (C) diminue lors de l'affûtage de la dent de coupe (A). Afin de

préserver des performances de coupe optimales, vous devez retirer le matériau d'affûtage de la jauge de profondeur (B) pour sélectionner le réglage de la jauge de profondeur recommandé. Voir *Accessoires* à la page 129 pour des instructions sur la méthode de réglage correct de la jauge de profondeur pour votre chaîne.

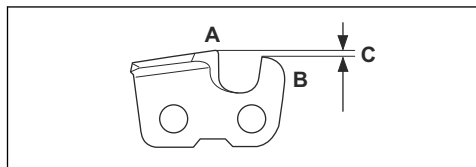

AVERTISSEMENT: Le risque de rebond augmente si le réglage de la jauge de profondeur est trop important !

Pour régler la jauge de profondeur

Avant d'ajuster le réglage de la jauge de profondeur ou d'affûter les dispositifs de coupe, reportez-vous à la section *Pour affûter les dispositifs de coupe* à la page 122 pour obtenir des instructions. Nous recommandons de régler la jauge de profondeur tous les trois affûtages des dents de coupe.

Nous vous recommandons d'utiliser notre gabarit d'affûtage pour obtenir l'épaisseur souhaitée et le bon angle pour la jauge de profondeur.

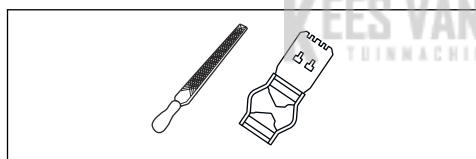

1. Pour le réglage de la jauge de profondeur, utilisez une lime plate et un gabarit d'affûtage. Utilisez uniquement le gabarit d'affûtage Husqvarna pour obtenir l'épaisseur souhaitée et le bon angle pour la jauge de profondeur.
2. Placez le gabarit d'affûtage sur la chaîne.

Remarque: Consultez l'emballage du gabarit d'affûtage pour plus d'informations sur son utilisation.

3. Utilisez une lime plate pour retirer la partie de la jauge de profondeur qui dépasse du gabarit d'affûtage.

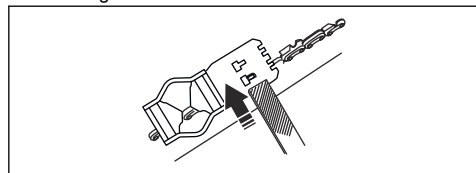

Pour régler la tension de la chaîne



AVERTISSEMENT: une chaîne dont la tension est inappropriée peut se désolidariser du guide-chaîne et provoquer des blessures graves, voire mortelles.

Une chaîne s'allonge lorsque vous l'utilisez. Réglez la chaîne régulièrement.

1. Desserrez les écrous du guide-chaîne fixant le carter d'embrayage/frein de chaîne. Utilisez une clé.

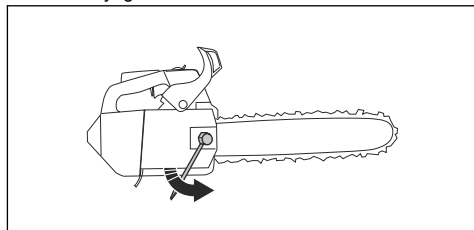

Remarque: certains modèles ne possèdent qu'un seul écrou de guide-chaîne.

2. Resserrez les écrous du guide-chaîne à fond manuellement.
3. Soulevez l'avant du guide-chaîne et tournez la vis de réglage de la tension de chaîne. Utilisez une clé.
4. Serrez la chaîne jusqu'à ce qu'elle soit bien plaquée contre le guide-chaîne, mais qu'elle puisse quand même se déplacer facilement.

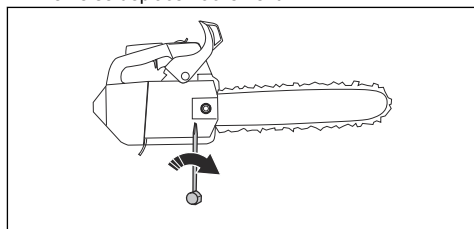

5. Serrez les écrous du guide-chaîne à l'aide de la clé et soulevez en même temps l'extrémité avant du guide-chaîne.
6. Assurez-vous que la chaîne peut tourner manuellement sans problème et ne pend pas du guide-chaîne.

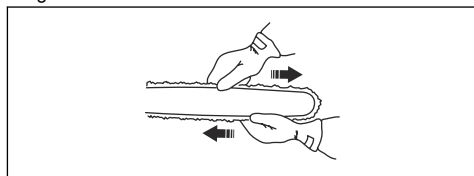

Reportez-vous à la section *Aperçu du produit à la page 99* pour connaître l'emplacement de la vis de serrage de la chaîne sur votre produit.

Pour contrôler la lubrification de la chaîne de sciage

1. Démarrez le produit et faites-le tourner aux $\frac{3}{4}$ de sa vitesse.
2. Maintenez le guide-chaîne à environ 20 cm/8 po au-dessus d'une surface de couleur claire.
3. Si la lubrification de la chaîne est correcte, vous verrez une ligne d'huile claire sur la surface au bout de 1 minute.



4. Si la lubrification de la chaîne ne fait pas correctement son effet, contrôlez le guide-chaîne. Reportez-vous à la section *Pour contrôler le guide-chaîne à la page 125* pour connaître les instructions. Adressez-vous à votre atelier d'entretien si les mesures d'entretien ne suffisent pas.

Pour contrôler le pignon étoile

Le tambour d'embrayage est soudé à un pignon étoile.

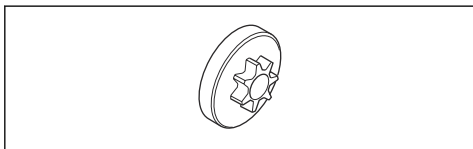

- Effectuez régulièrement un contrôle visuel du degré d'usure du pignon étoile. Remplacez le tambour d'embrayage et le pignon étoile en cas d'usure trop importante.

Pour lubrifier le roulement à aiguilles

1. Tirez la protection anti-rebond vers l'arrière pour desserrer le frein de chaîne.
2. Desserrez les écrous du guide-chaîne et retirez le carter d'embrayage.

Remarque: certains modèles ne possèdent qu'un seul écrou de guide-chaîne.

3. Placez le produit sur une surface stable, le tambour d'embrayage vers le haut.
4. Retirez le tambour d'embrayage et lubrifiez le roulement à aiguilles à l'aide d'un pistolet à graisse. Utilisez de l'huile moteur ou une graisse pour roulement de haute qualité.

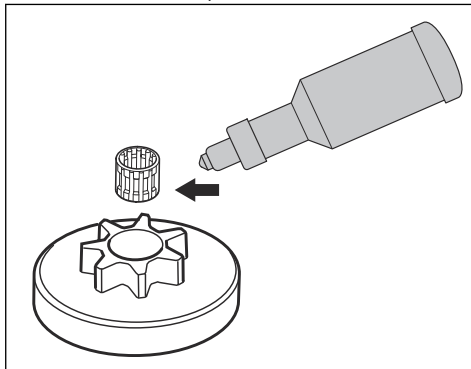

Pour inspecter l'équipement de coupe

1. Assurez-vous que les rivets et les maillons ne sont pas fissurés et qu'aucun des rivets n'est desserré. Remplacez-les si nécessaire.

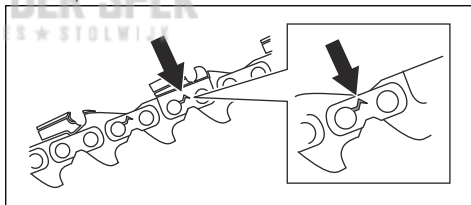

2. Vérifiez que la chaîne peut être courbée facilement. Remplacez la chaîne si elle est rigide.
3. Comparez la chaîne à une chaîne neuve pour déterminer si les rivets et les maillons sont usés.
4. Remplacez la chaîne lorsque la partie la plus longue de la dent de coupe est inférieure à 4 mm/0,16 po. Remplacez également la chaîne en cas de fissures sur les dispositifs de coupe.

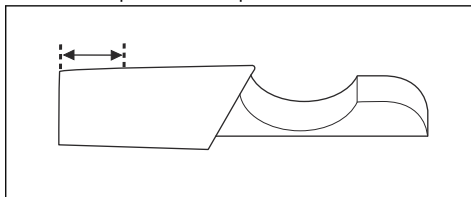

Pour contrôler le guide-chaîne

1. Assurez-vous que la conduite d'huile n'est pas obstruée. Nettoyez-la si nécessaire.

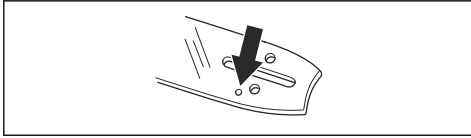

2. Contrôlez l'absence de bavures sur les bords du guide-chaîne. Retirez les bavures avec une lime.

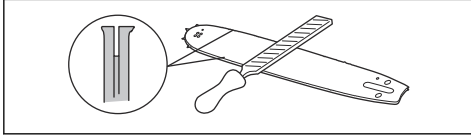

3. Nettoyez la rainure du guide-chaîne.

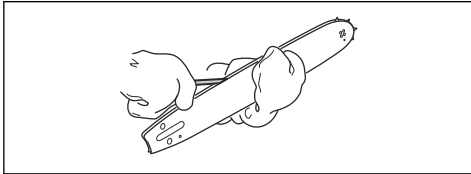

4. Examinez l'usure de la rainure du guide-chaîne. Remplacez le guide-chaîne si nécessaire.

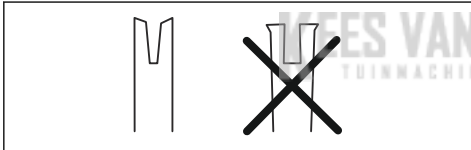

5. Vérifiez si le nez du guide-chaîne est rugueux ou très usé.

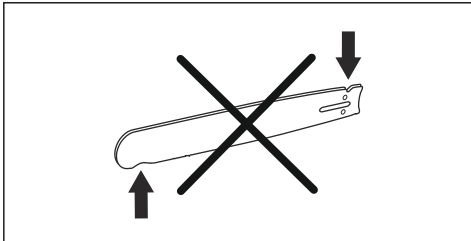

6. Vérifiez que le pignon du nez du guide-chaîne tourne librement et que l'orifice de lubrification situé à cet endroit n'est pas obstrué. Nettoyez-le et lubrifiez-le si nécessaire.

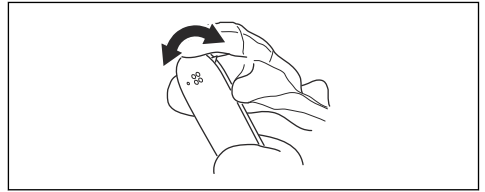

7. Retournez le guide-chaîne tous les jours pour prolonger sa durée de vie.

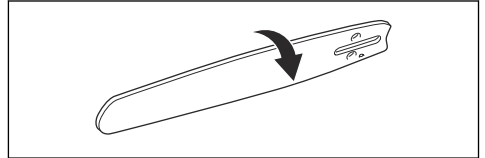

Pour effectuer l'entretien du réservoir de carburant et du réservoir d'huile de chaîne

- Vidangez et nettoyez le réservoir de carburant et le réservoir d'huile de chaîne régulièrement.
- Remplacez le filtre à carburant une fois par an ou plus fréquemment, si nécessaire.



REMARQUE: Des impuretés dans les réservoirs sont causes de mauvais fonctionnement.

Pour régler le débit d'huile de chaîne



AVERTISSEMENT: arrêtez le moteur avant d'effectuer tout réglage de la pompe à huile.

1. Tournez la vis de réglage de la pompe à huile. Utilisez un tournevis ou une clé mixte.
 - a) Tournez la vis de réglage dans le sens des aiguilles d'une montre pour augmenter le débit d'huile.
 - b) Tournez la vis de réglage dans le sens contraire des aiguilles d'une montre pour réduire le débit d'huile.

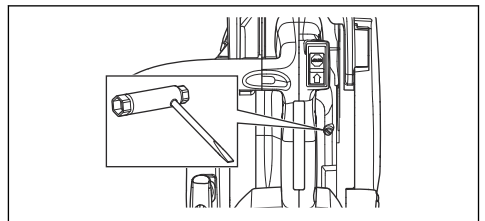

Pour nettoyer le circuit de refroidissement

Le circuit de refroidissement maintient une température basse dans le moteur. Le circuit de refroidissement comprend la prise d'air du démarreur et la plaque de guidage d'air, les cliquets du volant, les ailettes de refroidissement du cylindre, la conduite de refroidissement et le carter de cylindre.

1. Nettoyez le circuit de refroidissement avec une brosse une fois par semaine ou plus fréquemment si nécessaire.

2. Assurez-vous que le système de refroidissement n'est pas encrassé ou colmaté.



REMARQUE: un circuit de refroidissement sale ou colmaté peut provoquer la surchauffe du produit, ce qui peut endommager ce dernier.

Dépannage

Le moteur ne démarre pas

Pièce du produit à examiner	Cause possible	Action
Cliquets du lanceur	Les cliquets du démarreur sont bloqués.	Réglez ou remplacez les cliquets du démarreur.
		Nettoyez le pourtour des cliquets.
		Contactez un atelier de service après-vente agréé.
Réservoir de carburant	Mauvais type de carburant.	Vidangez le réservoir de carburant et remplissez-le avec le carburant qui convient.
	Le réservoir de carburant est rempli d'huile de chaîne.	Si vous avez essayé de démarrer le produit, contactez votre atelier d'entretien. Si vous n'avez pas essayé de démarrer le produit, vidangez le réservoir de carburant.
Allumage, pas d'étincelle	La bougie d'allumage est sale ou humide.	Assurez-vous que la bougie est sèche et propre.
	L'écartement des électrodes est incorrect.	Nettoyez la bougie. Assurez-vous que l'écartement des électrodes et de la bougie est correct, et que le type de bougie correspond au type recommandé ou équivalent.
		Reportez-vous à la section <i>Caractéristiques techniques</i> à la page 128 pour connaître l'écartement correct des électrodes.

Pièce du produit à examiner	Cause possible	Action
Bougie et cylindre	La bougie d'allumage est desserrée.	Serrez la bougie d'allumage.
	Le moteur est noyé en raison de démarrages répétés à plein régime après l'allumage.	Retirez et nettoyez la bougie. Placez le produit sur le côté en positionnant le trou de bougie loin de vous. Tirez la poignée du câble du démarreur entre 6 et 8 fois. Montez la bougie et démarrez le produit. Reportez-vous à la section <i>Pour démarrer le produit à la page 110.</i>

Le moteur démarre, puis s'arrête à nouveau

Pièce du produit à examiner	Cause possible	Action
Réservoir de carburant	Mauvais type de carburant.	Vidangez le réservoir de carburant et remplissez-le avec le carburant qui convient.
Carburateur	Le régime de ralenti n'est pas correct.	Contactez votre atelier d'entretien.
Filtre à air	Filtre à air bouché.	Nettoyez ou remplacez le filtre à air.
Filtre à carburant	Filtre à carburant bouché.	Remplacez le filtre à carburant.

KEES VAN DER SPEK
EQUIPMENT GROUP

Transport et stockage

Transport et stockage

- Pour le stocker et transporter le produit et le carburant, assurez-vous qu'il n'y a pas de fuite ou de vapeurs. Les étincelles ou les flammes nues produites par exemple par des appareils électriques ou chaudières peuvent provoquer un incendie.
- Utilisez uniquement des récipients homologués pour le transport et le stockage de carburant.
- Videz les réservoirs de carburant et d'huile de chaîne avant tout transport ou avant le remisage pour une période prolongée. Mettez le carburant et l'huile de chaîne au rebut dans une déchetterie appropriée.
- Utilisez la protection de transport du produit pour éviter les blessures et les dégâts causés au produit. Une chaîne immobile peut également provoquer des blessures graves.
- Retirez le capuchon de la bougie et serrez le frein de chaîne.
- Fixez le produit pour le transporter.

Pour préparer votre produit pour un entreposage à long terme

1. Arrêtez le produit et laissez-le refroidir avant de le démonter.
2. Démontez et nettoyez la chaîne ainsi que la rainure du guide-chaîne.



REMARQUE: si la chaîne et le guide-chaîne ne sont pas nettoyés, ils risquent de devenir rigides ou de s'obstruer.

3. Fixez la protection de transport.
4. Nettoyez le produit. Reportez-vous à la section *Entretien à la page 115* pour connaître les instructions.
5. Effectuez un entretien complet du produit.

Caractéristiques techniques

Caractéristiques techniques

	Husqvarna T525
Moteur	
Cylindrée, cm ³	27,0
Régime de ralenti, tr/min	2900
Puissance moteur maximale selon ISO 8893, kW/ch @ tr/min	1,1/1,5 @ 9500
Système d'allumage ¹⁰	
Bougie	NGK CMR6A
Écartement des électrodes, mm	0,75
Système de graissage/de carburant	
Capacité du réservoir de carburant, litres/cm ³	0,19/190
Capacité du réservoir d'huile, litre/cm ³	0,17/170
Type de pompe à huile	Réglable
Poids	
Poids, kg	2,7
Émissions sonores	
Niveau de puissance sonore mesuré dB (A)	110
Niveau de puissance sonore, garanti L _{WA} dB(A)	111
Niveaux sonores ¹¹	
Niveau de pression sonore équivalent au niveau de l'oreille de l'utilisateur, dB(A)	98
Niveaux de vibration équivalents, a_{hveq} ¹²	
Poignée avant, m/s ²	4,9
Poignée arrière, m/s ²	5,2
Chaîne/guide-chaîne	
Type de roue d'entraînement/nombre de dents	Étoile de 3/8", 6 dents, étoile de 1/4", 8 dents, étoile de 0,325", 7 dents

¹⁰ Utilisez toujours le type de bougie recommandé. Une bougie incorrecte peut endommager le piston/le cylindre.

¹¹ le niveau de pression sonore équivalent, selon la norme ISO 22868, correspond à la somme d'énergie pondérée en fonction du temps pour divers niveaux de pression sonore à différents régimes. La dispersion statistique type pour le niveau de pression sonore équivalent se traduit par une déviation standard de 1 dB (A).

¹² le niveau de vibrations équivalent, selon ISO 22867, correspond à la somme d'énergie pondérée pour les niveaux de vibrations à différents régimes. Les données reportées pour le niveau de vibrations équivalent montrent une dispersion statistique type (déviation standard) de 1 m/s².

	Husqvarna T525
Vitesse de la chaîne à 133 % du régime du moteur maximum, m/s.	24,1

Accessoires

Équipement de coupe recommandé

La sécurité des modèles de tronçonneuses Husqvarna T525 a été évaluée conformément à la norme EN ISO 11681-2:2011/A1:2017 (matériel forestier - tronçonneuses portatives - exigences en matière de sécurité et tests. Partie 2 : tronçonneuses pour entretien arboricole) ; ces modèles répondent aux exigences en matière de sécurité lorsqu'ils sont équipés des

combinaisons de guide-chaîne et chaîne répertoriées ci-dessous.

Chaîne à faible rebond

Une chaîne de tronçonneuse conçue pour un faible rebond, conforme à l'exigence de faible rebond requis par la norme ANSI B175.1-2012.

Rebond et rayon du nez du guide-chaîne

Guide-chaîne				Chaîne		
Longueur, cm/po	Pas, po	Jauge, mm/po	Rayon max. du nez	Type	Longueur, maillons d'entraînement (n°)	Faible rebond
10/25	1/4	0,050/1,3	R10	Husqvarna H00	60	
12/30					68	
10/25	1/4	0,043/1,1	8T	Husqvarna SP11G	60	
12/30					68	
10/25	3/8	0,050/1,3	7T	Husqvarna H37	40	Oui
12/30					45	
10/25	3/8	0,050/1,3	7T	Husqvarna S93G	40	Oui
12/30			9T		45	
10/25	0,325 minimum	0,043/1,1	8T	Husqvarna SP21G	46	Oui
12/30					51	





La longueur de coupe effective mesure généralement 1 po de moins que la longueur de guide-chaîne nominale.

Équipement et angles d'affûtage

Utilisez une jauge de profondeur Husqvarna pour affûter la chaîne. Une jauge de profondeur Husqvarna vous

permet de vous assurer que vous avez les bons angles d'affûtage. Les références sont indiquées dans le tableau ci-dessous.

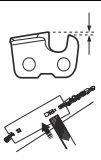
Si vous ne savez pas comment identifier le type de chaîne de votre produit, consultez le site www.husqvarna.com pour obtenir plus d'informations.

					
H00	4,0 mm/5/32 po	580 68 74-01	0,025 po/ 0,65 mm	30°	85°
SP11G	3,5 mm/9/64 po	529 93 71-01	0,016 po / 0,4 mm	30°	60°
H37	4,0 mm/5/32 po	505 24 37-01	0,025 po/ 0,65 mm	30°	80°
S93G	4,0 mm/5/32 po	587 80 90-01	0,025 po/ 0,65 mm	30°	60°
SP21G	4,0 mm/5/32 po	595 00 47-01	0,025 po/ 0,65 mm	30°	60°

KEES VAN DER SPEK
TUINMACHINES ★ STOLWIJK

Déclaration de conformité

Déclaration de conformité EU

Nous, **Husqvarna AB**, SE-561 82 Huskvarna, Suède,
tél : +46-36-146500, déclarons sous notre entière
responsabilité que le produit :

Description	Tronçonneuses pour services forestiers
Marque	Husqvarna
Type/Modèle	T525
Identification	Les numéros de série à partir de 2022 et ultérieurs

est entièrement conforme à la réglementation et aux
directives de l'UE suivantes :

Réglementation	Description
2006/42/EC	« relative aux machines »
2014/30/UE	« relative à la compatibilité électromagnétique »
2000/14/EC	« relative aux émissions sonores dans l'environnement »
2011/65/UE	« relative à la limitation de l'utilisation de certaines substances dangereuses au sein d'équipements électriques et électroniques »

et que les normes et/ou les spécifications techniques
suivantes sont appliquées : EN ISO 12100:2021, EN
ISO 14982:2009, EN ISO 11681-2:2011/A1:2017, EN
IEC 63000:2018.

L'organisme notifié : 0404, RISE SMP Svensk
Maskinprovning AB Box 7035, SE-750 07 Uppsala
a procédé à des tests de type CE conformément
à l'article 12, paragraphe 3b, annexe IX de la
directive machines (2006/42/CE) pour le compte de
Husqvarna AB.

Le certificat de l'examen de type CE conformément à
l'annexe IV, porte le numéro : 0404/17/2479 - T525

RISE SMP Svensk Maskinprovning AB, Box 7035,
SE-750 07 Uppsala, Sweden a certifié être conforme

à la Directive du Conseil 2000/14/CE, procédure
d'évaluation de la conformité : Annexe V.

Numéro de certificat : 01/161/111

Pour toute information relative aux émissions sonores,
voir *Caractéristiques techniques* à la page 128.

Huskvarna, 2022-04-11

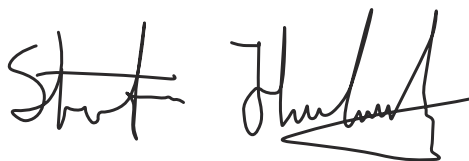

Stefan Holmberg, Directeur R&D, gestion de la
technologie, Husqvarna AB

Responsable de la documentation technique



Sadržaj

Uvod.....	132	Rješavanje problema.....	157
Sigurnost.....	134	Prijevoz i skladištenje.....	158
Sastavljanje.....	139	Tehnički podaci.....	159
Rad.....	140	Dodaci.....	160
Održavanje.....	147	Izjava o sukladnosti.....	162

Uvod

Namjena

Ovaj je proizvod namijenjen profesionalnom održavanju drveća, kao što je obrezivanje i uređivanje krošnji u sekcijama.

Napomena: Nacionalnim propisima mogu se utvrditi ograničenja rada ovog proizvoda.

Opis proizvoda

Husqvarna T525 je model motorne pile s motorom s unutarnjim sagorijevanjem.

Neprestano radimo na tomu da povećamo vašu sigurnost i učinkovitost tijekom rada. Za više informacija obratite se servisnom zastupniku.

Prekidač za pokretanje/zaustavljanje

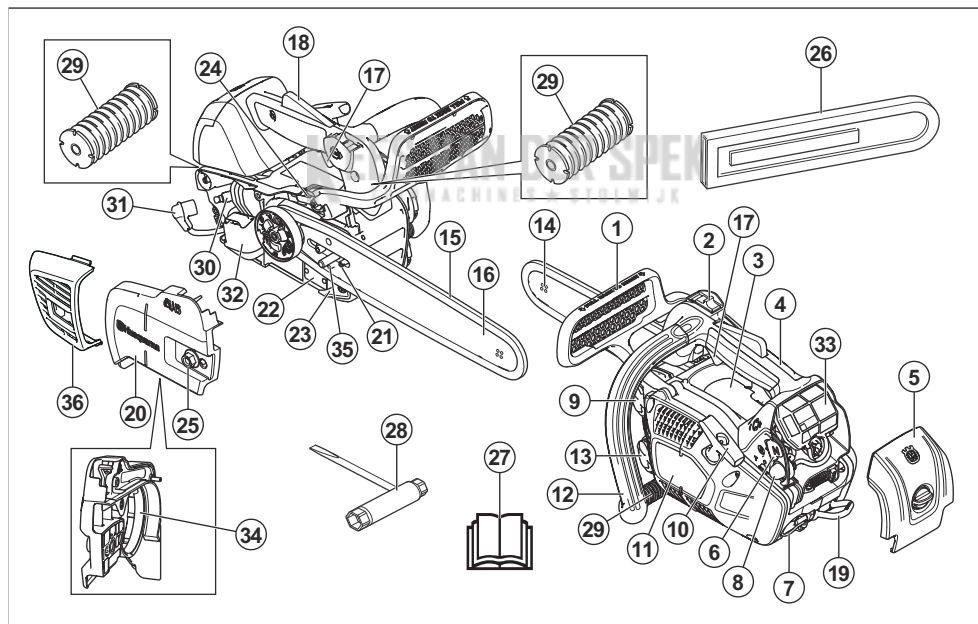

1. Kočnica lanca i prednji štitnik za ruku
2. Prekidač start/stop
3. Najlepnicica s informacijama i upozorenjem
4. Drška na vrhu
5. Poklopac filtra
6. Čok
7. Priključak za užu
8. Čašica za uklanjanje zraka

9. Spremnik za gorivo
10. Drška užeta pokretača
11. Kućište pokretača
12. Prednja ručka
13. Spremnik ulja za lanac
14. Vršni zupčanik vodilice
15. Lanac motorne pile
16. Vodilica

17. Regulator gasa
18. Blokada regulatora gasa
19. Priključak za remen
20. Pokrov spojke
21. Vijak za zatezanje lanca
22. Pločica s brojem proizvoda i serijskim brojem
23. Hvatač lanca
24. Vijak za podešavanje pumpe za ulje
25. Matica vodilice
26. Štitnik za prijevoz
27. Korisnički priručnik
28. Kombinirani viličasti ključ
29. Sustav za smanjivanje vibracija, 3 jedinice
30. Svječica
31. Lulica svječice
32. Prigušivač
33. Filtar zraka
34. Pojas kočnice
35. Vijak za podešavanje lanca
36. Poklopac ispušnog lonca

Simboli na proizvodu



Budite oprezni i pravilno upotrebljavajte ovaj proizvod. Ovaj proizvod može izazvati teške ozljede ili smrt rukovatelja ili drugih osoba.



Pažljivo pročitajte korisnički priručnik i dobro usvojite sadržaj uputa prije upotrebe proizvoda.



Uvijek nosite odobrenu zaštitnu kacigu, odobrenu zaštitu sluha i vida.



Ovaj je proizvod sukladan s primjenjivim direktivama EZ-a.



Ovaj je proizvod u skladu s važećim direktivama UK-a.



Naljepnica emisije buke u okoliš u skladu s direktivama i propisima EU i UK te propisom Novog Južnog Walesa „Zaštita od radova u okolišu (kontrola buke) iz 2017“. Zajamčena razina jačine zvuka proizvoda naznačena je u *Tehnički podaci na stranici 159*.



Kočnica lanca, aktivirana (desno).
Kočnica lanca, deaktivirana (lijevo).



Pumpica za gorivo.



Podešavanje pumpe za ulje.



Gorivo.



Ulje za lanac.



Prilikom rada s motornom pilom držite pilu objema rukama.



Ne upotrebljavajte motornu pilu držeći je samo jednom rukom.



Vrh vodilice ne smije doći u dodir s bilo kojim predmetom.



Upozorenje! Kontakt vodilice s nekim predmetom može prouzročiti povratni trzaj i odbaciti vodilicu nagore i unatrag prema korisniku. To može izazvati ozbiljne tjelesne ozljede.



Upotrebljavajte prikladnu zaštitu za noge, stopala, ruke i šake.



Ovu motornu pilu smiju upotrebljavati samo osobe koje su obučene za održavanje drveća. Pogledajte korisnički priručnik!



Radni položaj.



Čok.



UPOZORENJE: Petljanjem po motoru gubite pravo na odobrenje EU-a ovog proizvoda.

Napomena: Drugi simboli/naljpnice na proizvodu odnose se na zahtjeve za certifikaciju na pojedinim tržištima.

Sigurnost

Sigurnosne definicije

Definicije u nastavku prikazuju razinu ozbiljnosti svake signalne riječi.



UPOZORENJE: Osljede osoba.



OPREZ: Oštećenje proizvoda.

Napomena: Informacije olakšavaju korištenje proizvoda.

Opće sigurnosne upute



UPOZORENJE: Prije upotrebe proizvoda pročitajte upute upozorenja u nastavku.

- Nepažljivom ili pogrešnom uporabom motorna pila postaje opasan alat te može uzrokovati teške ozljede ili smrt. Vrlo je važno da pažljivo pročitate i dobro razumijete sadržaj ovog priručnika.
- Ni u kojem slučaju ne smijete mijenjati dizajn proizvoda bez odobrenja od proizvođača. Ne koristite se ovim proizvodom ako se čini da su ga drugi izmijenili i upotrebljavajte samo dodatnu opremu odobrenu za ovaj proizvod. Neovlaštene izmjene i/ili rezervna oprema može uzrokovati ozbiljne osobne ozljede ili smrt rukovatelja ili drugih osoba.
- Montažna površina istrošenog prigušivača/mrežice za hvatanje iskri i mrežice za hvatanje iskri može sadržavati karcinogene čestice nastale sagorijevanjem. Kada radite s prigušivačem i/ili mrežicom za hvatanje iskri izbjegavajte izlaganje ovim spojevima. Prije svakog rukovanja prigušivačem i/ili mrežice za hvatanje iskri pogledajte *Uvod na stranici 147*.
- Dugotrajno udisanje ispušnih para motora, ulja za lanac i piljevine može predstavljati opasnost za zdravlje.

- Proizvod tijekom rada proizvodi elektromagnetsko polje. To polje u određenim okolnostima može ometati aktivne ili pasivne medicinske implantate. Za smanjenje opasnosti od uvjeta koji mogu uzrokovati ozljede ili smrt, osobama s medicinskim implantatima prije korištenja ovog uređaja preporučujemo obraćanje liječniku i proizvođaču medicinskog implantata.
- Informacije u ovom korisničkom priručniku nikada nisu zamjena za profesionalne vještine i iskustvo. Ako dođete u situaciju u kojoj se osjećate nesigurno, prestanite s radom i potražite savjet stručnjaka. Obratite se svom servisnom distributeru ili iskusnom korisniku motornom pilom. Izbjegavajte svaku upotrebu ako smatrate da niste dovoljno kvalificirani za to!

Sigurnosne upute za rad



UPOZORENJE: Prije uporabe proizvoda pročitajte upozoravajuće upute u nastavku.

- Ova motorna pila s drškom na vrhu posebno je namijenjena za rezanje i održavanje drveća. Zbog posebnog, kompaktnog oblika drške (previše približene drške), povećana je opasnost od gubitka kontrole. Iz toga razloga, poslove rezanja grana s ovim motornim pilama smiju obavljati samo propisno osigurane (košara za podizanje, užad, sigurnosno remenje) osobe koje su obučene za posebne poslove rezanja i koje poznaju radne tehnike. Za sve ostale poslove rezanja na tlu preporučeno je koristiti obične motorne pile (sa širim razmakom među drškama).
- Za vrijeme rada na drveću potrebno se pridržavati posebnih tehnika rezanja i radnih postupaka kako bi se izbjegla povećana opasnost od tjelesnih ozljeda. Ni u kojem slučaju nemojte raditi na drveću ako niste prošli posebnu, profesionalnu obuku za taj posao, uključujući obuku o uporabi zaštitne i druge penjačke opreme, kao što su remenje, užad, pojasevi, dereze, kuke, karabineri itd.
- Ne pokušavajte uhvatiti ogranke koji padaju. Ne režite drvo kada ste osigurani samo jednim uzetom. Uvijek upotrebljavajte dva pričvršćena uzeta.

- Za vrijeme kritičnih trenutaka obaranja drveta trebali biste skinuti zaštitu za uši čim prestanete s pilanjem tako da možete čuti zvukove i znakove upozorenja.
- Prije uporabe motorne pile morate razumjeti sve posljedice trzaja i kako ih izbjeći. Za upute pročitajte *Informacije o povratnom trzaju na stranici 142*.
- Nikada nemojte upotrebljavati neispravan proizvod. Redovno vršite sigurnosne provjere, održavanje i servis kao što je opisano u ovom priručniku. Neke od radnji održavanja i servisiranja trebaju vršiti isključivo obučeni i kvalificirani stručnjaci. Za upute pročitajte *Održavanje na stranici 147*.

- Pregledajte okolinu i pobrinite se da nema opasnosti da ljudi ili životinje dođu u doticaj s ovim proizvodom ili da utječu na vaše upravljanje njime.



- Nikada ne upotrebljavajte ovaj proizvod s vidljivim oštećenjima lulice svječice i kabela za paljenje. Postoji opasnost od iskrenja i požara.
- Proizvod nikada nemojte upotrebljavati umorni, pod utjecajem alkohola, lijekova, pod terapijom ili izloženi bilo čemu što utječe na vaš vid, sposobnost rasuđivanja ili koordinaciju.
- Nemojte koristiti ovaj proizvod u lošim vremenskim uvjetima, kao što su gusta magla, jaka kiša, jak vjetar, iznimna hladnoća, itd. Rad u lošim vremenskim uvjetima je zamoran i često donosi dodatne opasnosti, kao što su ledeno tlo, nepredvidiv smjer padanja drveta, itd.
- Neispravna rezna oprema ili pogrešna kombinacija vodilice i lanca motorne pile povećava rizik od povratnog trzaja! Upotrebljavajte samo preporučene kombinacije vodilice i lanca motorne pile i postupajte u skladu s uputama o brušenju. Za upute pročitajte *Dodaci na stranici 160*.
- Nikada ne pokrećite ovaj proizvod ako vodilica, lanac motorne pile i svi poklopci nisu pravilno montirani. Za upute pročitajte *Uvod na stranici 139*. Ako vodilica i lanac motorne pile nisu priključeni na ovaj proizvod, spojka se može otpustiti i prouzročiti teške ozljede.

- Slaba koncentracija može dovesti do trzaja ako trzajna zona slučajno dotakne granu, susjedno drvo ili neki drugi predmet.
- Nikada ne upotrebljavajte motornu pilu držeći je samo jednom rukom. Motornom pilom ne može se sigurno upravljati jednom rukom, možete se porezati. Uvijek čvrsto držite drške objema rukama.
- Uvijek držite motornu pilu čvrsto tako da vaša desna ruka bude na gornjoj dršci, a lijeva ruka na prednjoj. Omotajte prste i palac oko drški. Tako trebate uhvatiti drške bilo da ste lijevak ili dešnjak. Takav način držanja smanjuje djelovanje trzaja i omogućuje vam da držite motornu pilu pod kontrolom. Nemojte ispustiti drške!

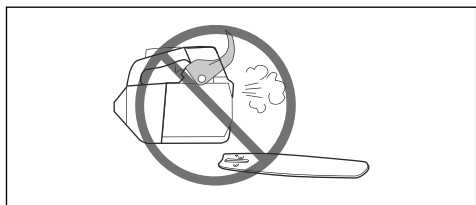

- Nikada ne pokrećite motor u zatvorenom prostoru. Ispušni plinovi motora mogu biti opasni.

- Nikada ne upotrebljavajte motornu pilu iznad visine ramena.

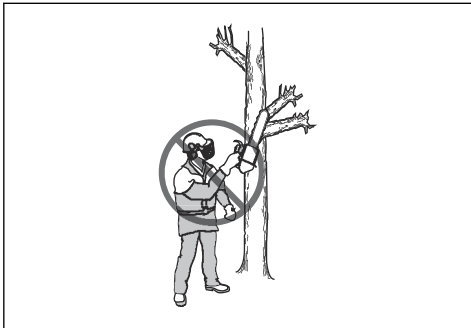

- Ovaj proizvod nemojte upotrebljavati ako niste u mogućnosti pozvati pomoć u slučaju nezgode.
- Ponekad se može dogoditi da u poklopcu zvona spojke zapnu otpaci, što uzrokuje zaglavljivanje lanca motorne pile. Uvijek isključite motor prije čišćenja.
- Ako se lanac motorne pile zaglavi u rezu: zaustavite motor!
- Pokretanje motora u zatvorenom ili loše prozračenom prostoru može prouzročiti smrt zbog trovanja ugljikovim monoksidom.
- Ispušne pare iz motora su vruće i mogu sadržavati iskre koje mogu izazvati požar. Proizvod nemojte pokretati u zatvorenom prostoru ili u blizini zapaljivog materijala.
- Kočnicu lanca upotrebljavajte kao parkirnu kočnicu pri pokretanju proizvoda i pri prevaljivanju kraćih udaljenosti. Uvijek nosite ovaj proizvod držeći ga za prednju ručku. Tako smanjujete opasnost od udara lancem motorne pile.
- Preveliko izlaganje vibracijama može uzrokovati poremećaj cirkulacije ili oštećenje živčanog sustava kod ljudi sa slabom cirkulacijom. Obratite se svom doktoru ukoliko imate simptome uzrokovane prevelikom izlaganjem vibracijama. Primjeri takvih simptoma su umrtvljenost, nedostatak osjećaja, "škakljanje", "trnci", bol, manjak ili smanjena snaga, promjene u boji kože. Simptomi se uglavnom javljaju na prstima, rukama ili zglobovima. Niske temperature mogu pojačati simptome.
- Nije moguće obuhvatiti sve zamislive situacije s kojima se možete suočiti pri radu s motornom pilom. Uvijek postupajte oprezno i slijedite zdrav razum. Izbjegavajte sve situacije izvan vaših sposobnosti. Ako se i nakon čitanja ovih uputa osjećate nesigurni u pogledu radnih postupaka, obratite se stručnoj osobi prije nastavka. Za sva pitanja o uporabi motorne pile obratite se lokalnom zastupniku ili Husqvarna. Rado ćemo vam pomoći i posavjetovati vas kako biste motornu pilu upotrebljavali na učinkovit i siguran način. Ako je moguće, pohađajte tečaj o uporabi motornih pila. Vaš zastupnik, šumarska škola ili knjižnica mogu vam ponuditi

obavijesti o raspoloživim materijalima i tečajevima za obuku.



Oprema za osobnu zaštitu



UPOZORENJE: Prije uporabe proizvoda pročitajte upozoravajuće upute u nastavku.



- Većina nezgoda s motornom pilom događaju se kada motorna pila dodirne operatera. Tijekom rada morate nositi odobrenu opremu za osobnu zaštitu. Oprema za osobnu zaštitu ne pruža vam potpunu zaštitu od ozljeda, ali smanjuje stupanj težine ozljeda ako dođe do nezgode. Za preporuke o tomu kojom se opremom koristiti razgovarajte sa svojim servisnim zastupnikom.
- Vaša odjeća mora tjesno prianjati uz tijelo, ali ne i ograničavati vaše pokrete. Redovito provjeravajte stanje opreme za osobnu zaštitu.
- Koristite odobrenu zaštitnu kacigu.
- Koristite odobrenu zaštitu sluha. Dugotrajno izlaganje buci može uzrokovati trajno oštećenje sluha.
- Upotrebljavajte zaštitne naočale ili vizir za lice kako biste smanjili opasnost od ozljeda odbačenim predmetima. Proizvod velikom silom može odbaciti predmete poput drvenog iverja, malih komada drvla i slično. Ovo može prouzročiti ozbiljne ozljede, posebice ozljede očiju.
- Koristite rukavice sa zaštitom od motorne pile.
- Koristite hlače sa zaštitom od motorne pile.
- Upotrebljavajte čizme sa zaštitom od motorne pile, čeličnom kapičicom za zaštitu prstiju i neklizajućim potplatima.
- Uvijek sa sobom nosite pribor za prvu pomoć.
- Opasnost od iskre. Uvijek držite pri ruci aparat za gašenje požara i lopatu za sprječavanje šumskih požara.

Sigurnosne upute za proizvod



UPOZORENJE: Prije uporabe proizvoda pročitajte upozoravajuće upute u nastavku.

- Nemojte koristiti proizvod s oštećenim zaštitnim uređajima.
- Redovito pregledavajte sigurnosne uređaje. Pogledajte *Održavanje i provjere sigurnosnih uređaja na proizvodu na stranici 148.*
- Ako su sigurnosni uređaji neispravni, obratite se Husqvarna servisnom zastupniku.

Lanac pile i prednji štitnik za ruku

Vaš proizvod ima kočnicu lanca koja zaustavlja lanac motorne pile u slučaju povratnog trzaja. Kočnica lanca smanjuje rizik od nezgoda, međutim, samo vi ih možete spriječiti.

Kočnicu lanca (A) moguće je uključiti ručno lijevom rukom ili automatski putem inercijskog otpusnog mehanizma. Štitnik prednje ruke (B) pomaknite naprijed kako biste aktivirali kočnicu lanca.

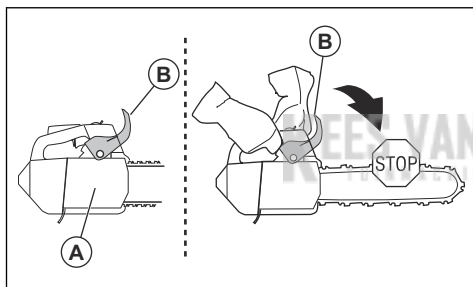

Štitnik prednje ruke pomaknite natrag kako biste deaktivirali kočnicu lanca.

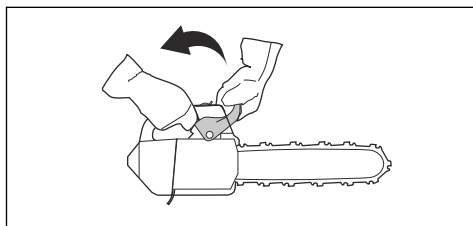

Blokada regulatora gasa

Blokada regulatora gasa sprječava slučajno pokretanje regulatora gasa. Ako rukom obuhvatite ručku i pritisnete blokadu regulatora gasa (A), ona otpušta regulator gasa (B). Kada otpustite ručku, regulator gasa i blokada regulatora gasa vratit će se na svoje prijašnje položaje.

Ovom se funkcijom blokira regulator gasa u praznom hodu.

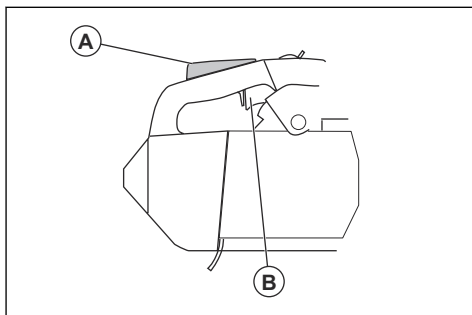

Hvatač lanca

Hvatač lanca hvata lanac motorne pile ako se slomi ili iskoči. Ispravna zategnutost lanca motorne pile i ispravno provedeno održavanje lanca motorne pile i vodilice smanjuju opasnost od nezgoda.

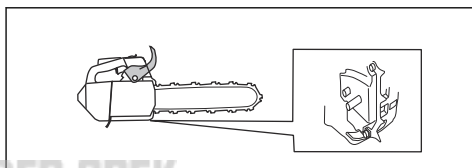

Sustav za smanjivanje vibracija

Sustav za smanjivanje vibracija smanjuje vibracije u ručki. Jedinice za smanjivanje vibracija funkcioniraju kao razdvajanje između tijela proizvoda i jedinice ručke.

Za informacije o tomu gdje se nalazi sustav za smanjivanje vibracija na vašem proizvodu pročitajte *Prekidač za pokretanje/zaustavljanje na stranici 132.*

Prekidač za pokretanje/zaustavljanje

Upotrebljavajte prekidač za pokretanje/zaustavljanje kako biste zaustavili motor.

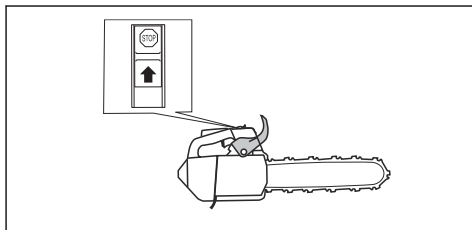

Prigušivač



UPOZORENJE: Prigušivač se jako zagrije tijekom/nakon rada, a također i u praznom hodu. Postoji opasnost od požara,

poglavito kada s proizvodom radite u blizini zapaljivih materijala i/ili para.



UPOZORENJE: Proizvod nemojte upotrebljavati bez prigušivača ili s neispravnim prigušivačem. Neispravni prigušivač može povećati razinu buke i opasnost od požara. U blizini držite aparat za gašenje požara. Ako u svom području morate imati mrežicu za hvatanje iskri, proizvod nemojte upotrebljavati bez mrežice za hvatanje iskri ili s oštećenom mrežicom za hvatanje iskri.

Prigušivač razinu buke održava na minimumu i ispušne plinove usmjerava dalje od rukovatelja. U područjima s vrućom i suhom klimom postoji velika opasnost od požara. Poštujte lokalne propise i upute za održavanje.

Sigurnost pri rukovanju s gorivom



UPOZORENJE: Prije uporabe proizvoda pročitajte upozoravajuće upute u nastavku.

- Bitno je da postoji dobra ventilacija kada nadolijevate ili miješate gorivo (benzin i ulje za dvotaktne motore).
- Gorivo i pare goriva visoko su zapaljivi te mogu izazvati teške ozljede u slučaju udisanja ili doticaja s kožom. Zato pažljivo rukujte gorivom i osigurajte odgovarajuću ventilaciju.
- Budite oprezni kad radite s gorivom i uljem za lanac. Držite se podalje od plamena i ne udišite pare.
- Nemojte pušiti ni postavljati vruće predmete u blizini goriva.
- Prije nadolijevanja goriva obavezno zaustavite motor i pustite ga da se hladi nekoliko minuta.
- Prilikom nadolijevanja čep za gorivo otvarajte polako kako bi se polako ispustio mogući povećan tlak.
- Nakon nadolijevanja goriva pažljivo pritegnite čep za gorivo.
- Nikada nemojte nadolijevati gorivo dok motor radi.
- Prije pokretanja uvijek odmaknite ovaj proizvod najmanje 3 m (10 stopa) od mjesta na kojem nadolijevate gorivo.

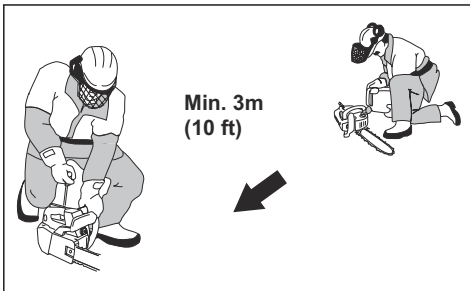

Nakon nadolijevanja goriva postoje neke situacije u kojima nikada ne smijete pokrenuti ovaj proizvod:

- Ako prolijete gorivo ili ulje za lanac po proizvodu. Obrisite to što je proliveno i dopustite da ostatak goriva ispari.
- Ako ste proliili gorivo po sebi ili svojoj odjeći. Promijenite odjeću i operite dio tijela koji je bio u kontaktu s gorivom. Upotrijebite sapun i vodu.
- Ako proizvod propušta gorivo. Redovito provjeravajte propuštaju li spremnik za gorivo, čep za gorivo i vodovi za gorivo.

Sigurnosne upute za održavanje



UPOZORENJE: Prije održavanja proizvoda pročitajte upozoravajuće upute u nastavku.

- Provodite samo mjere održavanja i servisiranja navedene u ovom korisničkom priručniku. Neka profesionalno servisno osoblje obavi sve ostale servise i popravke.
- Redovito vršite sigurnosne provjere, održavanje i servis prema uputama u ovom priručniku. Redovitim održavanjem povećavate životni vijek proizvoda i smanjujete opasnost od nezgoda. Za upute pročitajte *Održavanje na stranici 147*.
- Ako sigurnosne provjere iz ovog korisničkog priručnika nisu odobrene nakon provedbe održavanja, razgovarajte sa svojim servisnim zastupnikom. Jamčimo dostupnost profesionalnih popravaka i servisiranja za vaš proizvod.

Sigurnosne upute za opremu za rezanje



UPOZORENJE: Prije upotrebe proizvoda pročitajte upozoravajuće upute u nastavku.

- Upotrebljavajte samo odobrene kombinacije vodilice/lanca motorne pile i opremu za oštrenje. Za upute pročitajte *Dodaci na stranici 160*.
- Pri radu s lancem motorne pile ili njegovim održavanjem nosite zaštitne rukavice. Lanac motorne pile koji se ne pokreće također može prouzročiti ozljede.
- Pazite da su rezni zupci dobro naoštreni. Poštujte upute i upotrebljavajte preporučeni mjerac razmaka. Oštećeni ili neispravno naoštreni lanac motorne pile povećava opasnost od nezgoda.

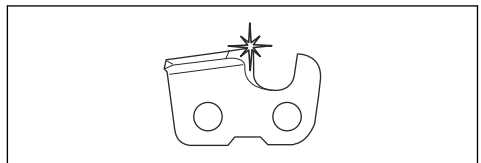

- Držite se ispravne postavke mjerača dubine. Poštujte upute i upotrebljavajte preporučenu

postavku mjerača dubine. Prevelika postavka mjerača dubine povećava opasnost od povratnog trzaja.

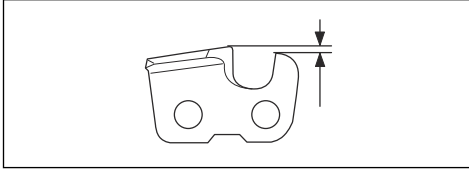

- Provjerite je li lanac motorne pile pravilno zategnut. Ako lanac motorne pile ne naliježe zategnuto na vodilicu, lanac može iskočiti. Neispravna zategnutost lanca motorne pile smanjuje habanje vodilice, lanca motorne pile i pogonskog zupčanika lanca. Pogledajte *Prilagodba zategnutosti lanca pile na stranici 154*.

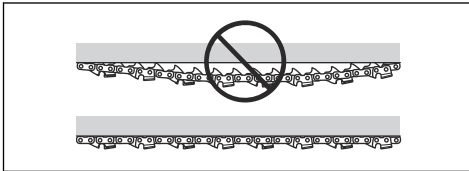

- Redovito održavajte opremu za rezanje i održavajte je dobro podmazanom. Ako lanac motorne pile nije ispravno podmazan, povećava se opasnost od habanja vodilice, lanca motorne pile i pogonskog zupčanika lanca.

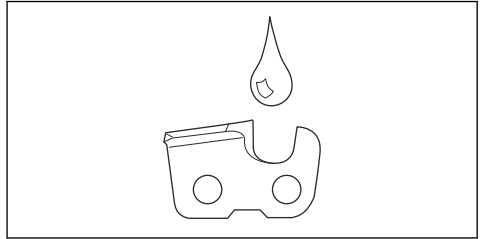

Sastavljanje

Uvod



UPOZORENJE: Prije sklapanja proizvoda s razumijevanjem pročitajte poglavlje o sigurnosti.

Sastavljanje vodilice i lanca pile

1. Deaktivirajte kočnicu lanca.
2. Otпустите maticu vodilice i skinite poklopac spojke.

Napomena: Ako se poklopac spojke ne može lako skinuti, pritegnite maticu vodilice, povucite pa otpustite kočnicu lanca. Ako je ispravno otpustite, začut ćete škljocaj.

3. Sastavite vodilicu na vijak vodilice. Vodilicu pomaknite u krajnji stražnji položaj.
4. Lanac motorne pile instalirajte ispravno oko pogonskog zupčanika pa ga stavite u utor na vodilici.



UPOZORENJE: Uvijek nosite zaštitne rukavice pri sastavljanju motorne pile.

5. Rubovi kružnih pila na gornjoj strani vodilice obvezno moraju biti okrenuti prema naprijed.

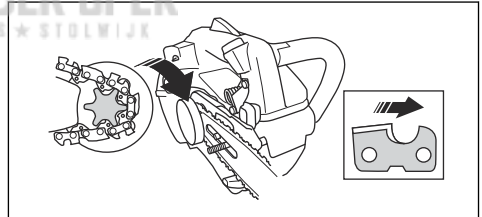

6. Poravnajte provrt u vodilici vijkom za podešavanje lanca pa instalirajte poklopac spojke.

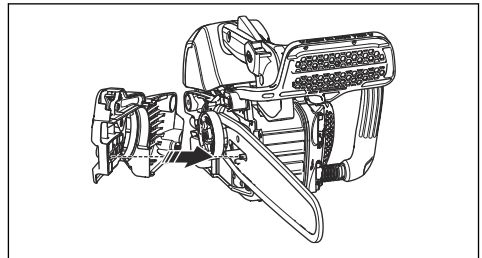

7. Dobro pritegnite maticu vodilice prstima.
8. Pritegnite lanac motorne pile. Pogledajte *Prilagodba zategnutosti lanca pile na stranici 154* upute.
9. Pritegnite matice vodilice.
10. Postavljanje nazubljenog odbojnika.

Za postavljanje nazubljenog odbijnika obratite se svom serviseru.

Napomena: Neki modeli imaju samo jednu maticu vodilice.

Rad

Uvod



UPOZORENJE: Prije upotrebe proizvoda pročitajte i usvojite poglavlje o sigurnosti.

Provjera ispravnosti rada prije uporabe proizvoda

1. Pobrinite se da kočnica lanca ispravno funkcionira te da nije oštećena.
2. Provjerite ispravnost rada i neoštećenost blokade regulatora gasa.
3. Provjerite ispravnost rada i neoštećenost gumba za pokretanje/zaustavljanje.
4. Pobrinite se da na ručkama nema ulja.
5. Provjerite ispravnost rada i neoštećenost sustava za smanjivanje vibracija.
6. Pobrinite se da je prigušivač ispravno pričvršćen i da nije oštećen.
7. Pobrinite se da su svi dijelovi ispravno pričvršćeni te da nisu oštećeni i da ne nedostaju.
8. Provjerite je li ispravno pričvršćen hvatač lanca.
9. Provjerite je li ispravno zategnut lanac motorne pile.

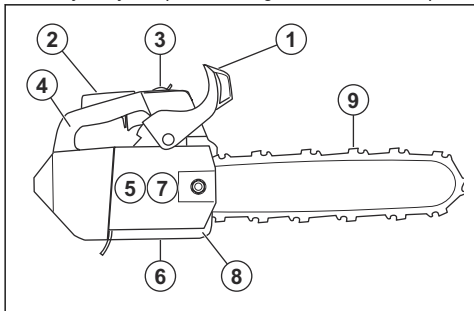

Gorivo

Proizvod ima dvotaktni motor.



OPREZ: Neispravna vrsta goriva može uzrokovati oštećenje motora. Upotrebljavajte mješavinu benzina i ulja za dvotaktne motore.

Prethodno izmiješano gorivo

- Upotrebljavajte Husqvarna prethodno izmiješano alkalatno gorivo za najbolje performanse motora i

produljenje njegova životnog vijeka. To gorivo sadrži manje štetnih kemikalija u usporedbi s uobičajenim gorivom koje sadržava štetne ispušne plinove. Količina ostataka nakon sagorijevanja manja je s ovim gorivom, što komponente motora održava čišćima.

Miješanje goriva

Benzin

- Upotrebljavajte kvalitetni bezolovni benzin s maksimalnim udjelom etanola od 10 %.



OPREZ: Nemojte upotrebljavati benzin s oktanskim brojem manjim od 90 RON / 87 AKI. Upotreba nižeg oktanskog broja može prouzročiti lupanje u motoru, što izaziva oštećenja motora.

Ulje za dvotaktne motore

- Za najbolje rezultate i performanse upotrebljavajte Husqvarna ulje za dvotaktne motore.
- Ako ulje za dvotaktne motore tvrtke Husqvarna nije dostupno, upotrijebite neko drugo ulje za dvotaktne motore dobre kvalitete za motore sa zračnim hlađenjem. O odabiru ispravne vrste ulja razgovarajte sa svojim servisnim zastupnikom.



OPREZ: Ne upotrebljavajte ulje za dvotaktne vanbrodske motore hlađene vodom, poznato još i kao ulje za vanbrodske motore. Nemojte upotrebljavati ulje za četverotaktne motore.

Miješanje benzina i ulja za dvotaktne motore

Benzin, litra	Ulje za dvotaktne motore, litra
	2 % (50:1)
5	0,10
10	0,20
15	0,30
20	0,40



OPREZ: Čak i male pogreške mogu drastično utjecati na omjer mješavine kada miješate manje količine goriva. Pažljivo izmjerite količinu ulja kako biste bili sigurni da ćete dobiti ispravnu mješavinu.

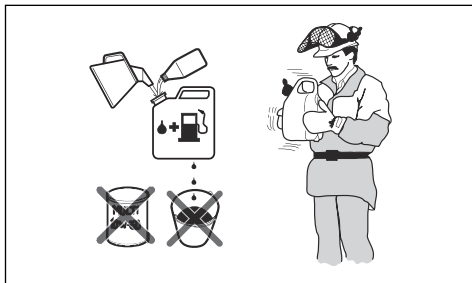

1. Polovicu količine benzina ulijte u čisti spremnik za gorivo.
2. Ulijte cijelu količinu ulja.
3. Promiješajte mješavinu goriva.
4. Ulijte preostalu količinu benzina u spremnik.
5. Pažljivo promiješajte mješavinu goriva.



OPREZ: Gorivo ne miješajte za razdoblje dulje od 1 mjeseca.

Punjenje spremnika za gorivo



UPOZORENJE: Pratite postupak koji osigurava vašu sigurnost.

1. Zaustavite motor i pričekajte na hlađenje motora.
2. Očistite područje oko čepa spremnika za gorivo.

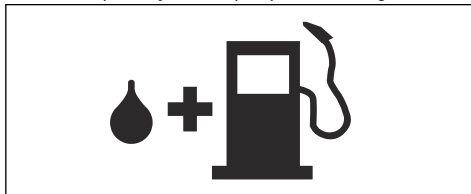

3. Protresite spremnik i provjerite je li gorivo u potpunosti izmiješano.
4. Čep spremnika za gorivo uklonite polako kako biste otpustili tlak.
5. Napunite spremnik za gorivo.



OPREZ: U spremniku za gorivo ne smije biti previše goriva. Gorivo se širi kada je vruće.

6. Pažljivo pritegnite čep spremnika za gorivo.

7. Očistite proliveno gorivo s i oko proizvoda.
8. Prije pokretanja motora odmaknite ovaj proizvod 3 m / 10 stopa od mjesta na kojemu nadolijevate gorivo.

Napomena: Da biste saznali gdje se na vašem proizvodu nalazi spremnik za gorivo, pročitatite odjeljak *Prekidač za pokretanje/zaustavljanje na stranici 132.*

Uhodavanje

- Tijekom prvih 10 sati rada ne primjenjujte puni gas bez opterećenja kroz dulje razdoblje.

Uporaba ispravnog ulja za lanac



UPOZORENJE: Ne upotrebljavajte otpadno ulje jer to može prouzročiti ozljedu i zagaditi okoliš. Otpadno ulje također može prouzročiti i oštećenje pumpe za ulje, vodilice i lanca pile.



UPOZORENJE: Lanac pile može kočiti ako nije dostatna podmazanost opreme za rezanje. Opasnost od teških ozljeda ili smrti rukovatelja.



UPOZORENJE: Ovaj proizvod ima funkciju koja omogućuje trošenje goriva prije ulja za lanac. Da bi ta funkcija ispravno funkcionirala, morate upotrebljavati ispravno ulje za lanac. O odabiru ulja za lanac razgovarajte sa svojim servisnim zastupnikom.

- Za maksimalni životni vijek lanca pile i sprječavanje negativnih posljedica za okoliš upotrebljavajte ulje za lanac Husqvarna. Ako nije dostupno ulje za lanac tvrtke Husqvarna, preporučujemo vam uporabu standardnog ulja za lanac.
- Upotrebljavajte ulje za lanac s dobrim prijanjanjem na lanac pile.
- Upotrebljavajte ulje za lanac s ispravnim rasponom viskoznosti koji se slaže s temperaturom zraka.



OPREZ: Ako je ulje prerijetko, isteci će prije goriva. Na temperaturama ispod 0 °C / 32 °F neka ulja za lanac postaju pregusta, što može prouzročiti oštećenje komponenata pumpe za ulje.

- Upotrebljavajte preporučenu opremu za rezanje. Pogledajte *Dodaci na stranici 160.*
- Skinite poklopac sa spremnika ulja za lanac.
- U spremnik ulja za lanac ulijte ulje za lanac.
- Pažljivo vratite poklopac na mjesto.



Napomena: Da biste vidjeli gdje se na vašem proizvodu nalazi spremnik ulja za lanac, pogledajte *Prekidač za pokretanje/zaustavljanje na stranici 132.*

Informacije o povratnom trzaju



UPOZORENJE: Povratni trzaj može prouzročiti teške ozljede ili smrt rukovatelja ili drugih osoba. Za smanjivanje tog rizika morate znati koji su uzroci povratnog trzaja i kako ih spriječiti.

Do povratnog trzaja dolazi kada područje povratnog trzaja vodilice dodirne neki predmet. Povratni trzaj može se dogoditi nenadano te velikom silom, što taj predmet odbacuje u smjeru rukovatelja.

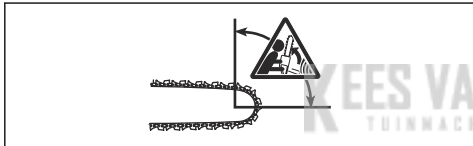

Povratni se trzaj uvijek događa u ravni rezanja vodilice. Obično se predmet odbacuje prema rukovatelju, ali može se kretati u nekom drugom smjeru. Smjer kretanja predmeta ovisi o vašoj primjeni ovog proizvoda kada nastupi povratni trzaj.



Manji polumjer vrha vodilice smanjuje silu povratnog trzaja.

Upotrebljavajte nisku razinu povratnog udara lanca da biste smanjili učinke povratnog trzaja. Ne dopuštajte da područje povratnog trzaja dodirne neki predmet.



UPOZORENJE: Nijedan lanac motorne pile ne sprječava u potpunosti povratni trzaj. Uvijek poštujte upute.

Česta pitanja o povratnom trzaju

- **Hoće li ruka uvijek povući kočnicu lanca tijekom povratnog trzaja?**

Ne. Neophodno je primijeniti silu da bi se prednji štitnik za ruku pomaknuo naprijed. Ako ne primijenite neophodnu silu, kočnica lanca neće se uključiti. Također, ovaj proizvod morate održavati stabilnim držeći ga tijekom rada objema rukama za ručke. Ako dođe do povratnog trzaja, moguće je da kočnica lanca neće zaustaviti lanac motorne pile prije nego što vas dodirne. Također, postoje neki položaji u kojima rukom ne možete dosegnuti prednji štitnik za ruku da biste uključili kočnicu lanca.

- **Hoće li inercijski otpusni mehanizam uvijek uključiti kočnicu lanca tijekom povratnog trzaja?**

Ne. Kao prvo, kočnica lanca mora ispravno funkcionirati. Za upute o načinu izvođenja provjere kočnice lanca pogledajte *Provjera kočnice lanca na stranici 148.* Preporučujemo vam da to napravite svaki put prije uporabe ovog proizvoda. Kao drugo, sila povratnog trzaja mora biti dovoljno velika za uključivanje kočnice lanca. Ako je kočnica lanca preosjetljiva, može se i sama uključiti tijekom grubih radova.

- **Hoće li me kočnica lanca uvijek zaštititi od ozljeda tijekom povratnog trzaja?**

Ne. Kočnica lanca mora ispravno funkcionirati da bi vam mogla pružiti zaštitu. Kočnica lanca mora također biti uključena i tijekom povratnog trzaja da bi zaustavila lanac motorne pile. Ako ste blizu vodilice, moguće je da kočnica lanca neće imati vremena da zaustavi lanac motorne pile prije nego što vas on udari.



UPOZORENJE: Samo vi i vaša ispravna tehnika rada možete spriječiti povratne trzaje.

Pokretanje proizvoda

Priprema za pokretanje dok je motor hladan



UPOZORENJE: Kočnica lanca mora se uključiti pri pokretanju proizvoda da bi se smanjila opasnost od ozljeda.

1. Štitnik prednje ruke pomaknite naprijed kako biste aktivirali kočnicu lanca.

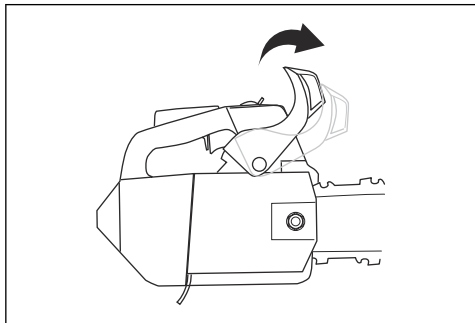

2. Otprilike 6 puta pritisnite čašicu pumpice za gorivo ili dok se čašica ne počne puniti gorivom. Nije neophodno do kraja napuniti čašicu pumpice za gorivo.

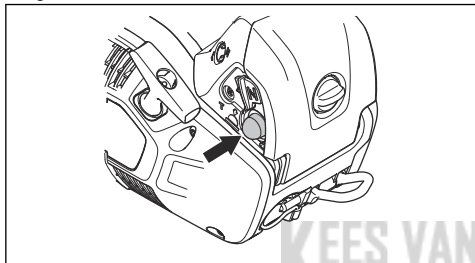

3. Čok postavite u položaj čoka.

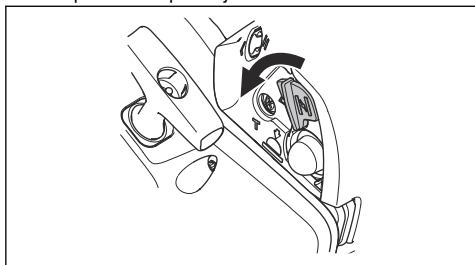

4. Za više uputa pogledajte *Pokretanje proizvoda* na stranici 143.

Priprema za pokretanje dok je motor topao



UPOZORENJE: Kočnica lanca mora se uključiti pri pokretanju proizvoda da bi se smanjila opasnost od ozljeda.

1. Štitnik prednje ruke pomaknite naprijed kako biste aktivirali kočnicu lanca.

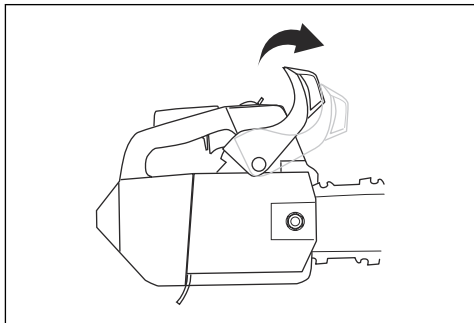

2. Otprilike 6 puta pritisnite čašicu pumpice za gorivo ili dok se čašica ne počne puniti gorivom. Nije neophodno do kraja napuniti čašicu pumpice za gorivo.

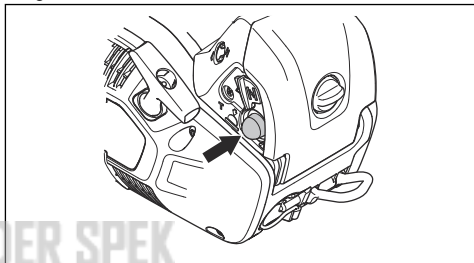

3. Čok pomaknite u položaj čoka, a potom izravno u radni položaj.

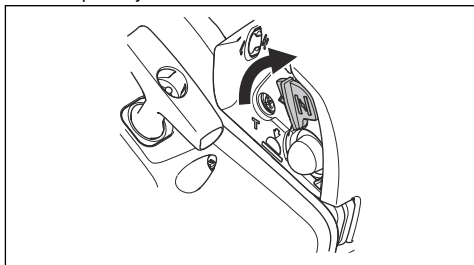

4. Za više uputa pogledajte *Pokretanje proizvoda* na stranici 143.

Pokretanje proizvoda



UPOZORENJE: Stopala morate držati u stabilnom položaju pri pokretanju proizvoda.



UPOZORENJE: Ako se lanac motorne pile okreće u praznom hodu, razgovarajte sa svojim servisnim

zastupnikom i ne upotrebljavajte ovaj proizvod.

1. Odložite proizvod na tlo.
2. Svoju lijevu ruku stavite na prednju ručku.
3. Svoje koljeno stavite na stražnji dio gornje ručke.
4. Svojom desnom rukom polako povlačite ručicu užeta za pokretanje sve dok ne osjetite otpor.

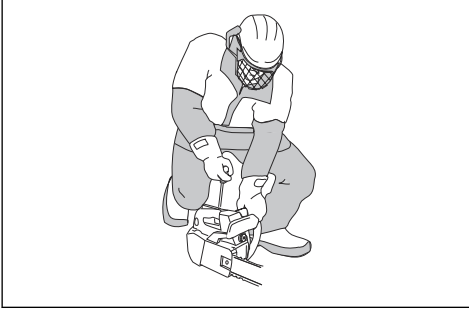

UPOZORENJE: Nikad ne omotavajte užez za paljenje oko šake.



OPREZ: Ne rastežite u potpunosti užez pokretača i ne puštajte ručicu užeta pokretača.

- a) Ako proizvod pokrećete dok je motor hladan, povlačite ručicu užeta pokretača sve dok se motor ne upali.

Napomena: Možete prepoznati trenutak paljenja motora po zvuku otpuhivanja.

- b) Regulator čoka postavite u položaj za čok.
5. Povlačite ručicu užeta pokretača do pokretanja motora.
 6. Brzo isključite blokadu regulatora gasa da bi proizvod nastavio raditi u praznom hodu.

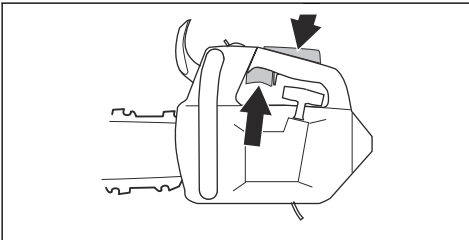

7. Štitnik prednje ruke pomaknite natrag kako biste deaktivirali kočnicu lanca.

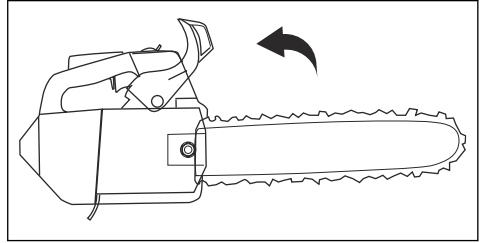

8. Možete upotrijebiti proizvod.

Pokretanje proizvoda na stablu

Napomena: Prije pokretanja proizvoda pobrinite se da imate dovoljno goriva.

1. Povucite kočnicu lanca.
2. Držite proizvod s lijeve ili s desne strane svog tijela kada ga pokrećete.
 - a) Ako proizvod držite sa svoje lijeve strane, na prednju ručku stavite svoju lijevu ruku. Desnom rukom držite ručicu užeta pokretača pa pri pokretanju proizvoda odgurnite ga dalje od svog tijela.
 - b) Ako proizvod držite sa svoje desne strane, na jednu od dviju ručki stavite svoju desnu ruku. Lijevom rukom držite ručicu užeta pokretača pa pri pokretanju proizvoda odgurnite ga dalje od svog tijela.

Zaustavljanje proizvoda

1. Pritisnite prekidač za pokretanje/zaustavljanje u položaj STOP (zaustavljanje).

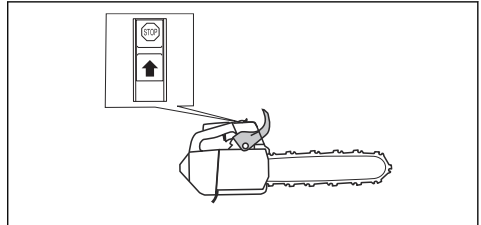

Informacije o tehnici rada



UPOZORENJE: Informacije o tehnici rada u ovom korisničkom priručniku nisu dovoljna obuka za uporabu ovog proizvoda. Upotrebljavajte ovaj proizvod samo ako ste primili ispravnu obuku u održavanju drveća. Rad bez ispravne obuke može uzrokovati teške ozljede ili smrt rukovatelja ili drugih osoba.

- Primijenite puni gas pri rezanju pa nakon svakog reza smanjite na prazan hod.



OPREZ: Ako motor radi predugo na punom gasu bez opterećenja, može se oštetiti.

- Dok režete, u deblu stavite nazubljeni odbojnik i upotrebljavajte ga kao polugu.

Napomena: Nemaju svi modeli nazubljeni odbojnik. Za više informacija obratite se servisnom zastupniku.

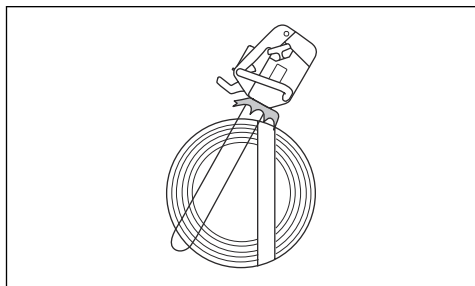

Povlačenje i guranje

Drvo možete prerezati s proizvodom u 2 različita položaja.

- Rezanje povlačenjem znači rezati dnom vodilice. Tijekom rezanja lanac motorne pile povlači se kroz drvo. U tom položaju imate bolju kontrolu nad proizvodom i položajem područja povratnog trzaja.

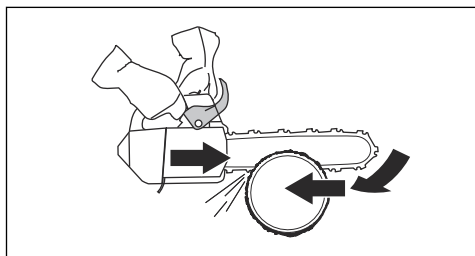

- Rezanje guranjem znači rezati vrhom vodilice. Lanac motorne pile gura proizvod u smjeru rukovatelja.

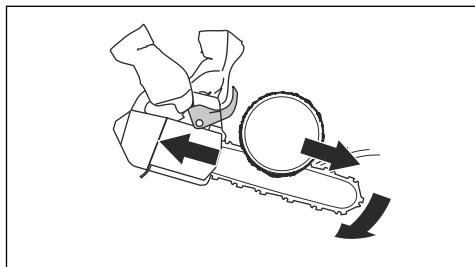

UPOZORENJE: Ako se lanac motorne pile zaglavi u deblu, proizvod se može odgurnuti na vas. Čvrsto držite proizvod i pobrinite se da područje povratnog trzaja i vodilica ne dodiruju drvo i ne izazivaju povratni trzaj.

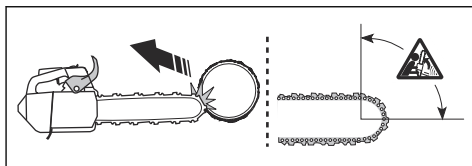

Priprema proizvoda za rad u stablu

Rukovatelj na tlu

Kao rukovatelj na tlu, poduzmite sljedeće korake.

1. Pregledajte proizvod.
2. Napunite spremnike za gorivo i za ulje za lanac.
3. Pričvrstite jedan kraj odobrenog sigurnosnog remena na priključak za užu.

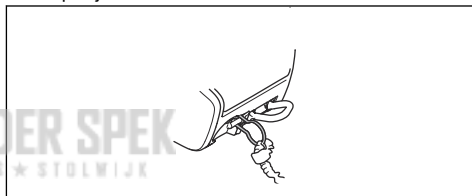

Napomena: Sigurnosni remen osigurava da proizvod neće udariti o tlo ako padne.

4. Pobrinite se da se na drugom kraju sigurnosnog remena nalazi karabiner.
5. Pokrenite i zagrijte proizvod.
6. Zaustavite proizvod.
7. Povucite kočnicu lanca.
8. Podignite proizvod do rukovatelja u stablu uz pomoć pomagala za penjanje.



UPOZORENJE: Pobrinite se da je proizvod sigurno pričvršćen dok ga budete podizali do rukovatelja u stablu.

Rukovatelj u stablu

Kao rukovatelj u stablu, slijedite upute iz nastavka.

1. Prije nego što odspojite sigurnosni remen s pomagala za penjanje, morate pričvrstiti proizvod na uprtač. Pričvrstite proizvod na uprtač kroz priključak za remen ili čelični prsten na sigurnosnom remenu.

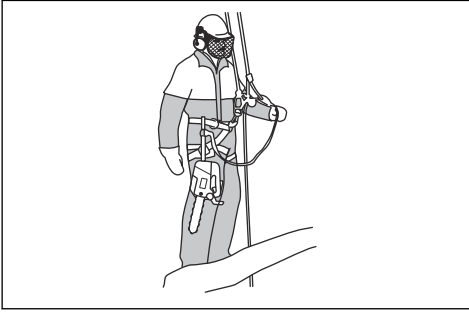

UPOZORENJE: Sigurnosni remen pričvrstite na 1 od preporučenih spojnih točaka na uprtaču.



UPOZORENJE: Ako se za pričvršćivanje proizvoda na uprtač koristite samo sigurnosnim remenom, uz pomoć sigurnosnog remena do kraja spustite proizvod. Ne puštajte proizvod da padne s visine.

2. Za pričvršćivanje slobodnog kraja sigurnosnog remena na jednu od spojnih točaka na uprtaču upotrijebite odobrene karabinere. To je vaša primarna spojna točka.



OPREZ: Sigurnosni remen smije biti pričvršćen samo na priključak za užu.

3. Pobrinite se da stojite stabilno i sigurno za rezanje.
4. Otpustite proizvod od sekundarne spojne točke, pokrenite proizvod i režite.
5. Odmah po završetku rezanja povucite kočnicu lanca.
6. Zaustavite proizvod i stavite ga u sekundarnu spojnu točku.

Rad s proizvodom na stablu



UPOZORENJE: Većina se nezgoda dogodi kad rukovatelj nema potpunu kontrolu nad proizvodom ili radnim položajem.

- Održavajte siguran radni položaj.
- Vodoravne dijelove režite s visine bokova, a okomite s visine solarnog pleksusa.
- Proizvod držite s 2 ruke.

- Pobrinite se da stabilno stojite na stopalima i primjenjujete malu bočnu silu kad režete okomite grane. Sigurnosni vod provedite kroz različite spojne točke ili spriječite povećane bočne sile. Također možete upotrijebiti i podesivi remen izravno s uprtača do različite spojne točke.

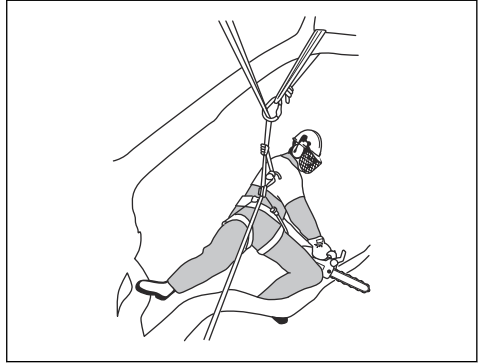

- Za održavanje sigurnog radnog položaja upotrijebite petlju za stopala.



- Redovito pregledavajte uprtač, remen i užad.
- Ako se morate penjati s proizvodom, pričvrstite proizvod na stražnju spojnu točku uprtača. Stražnja spojna točka štiti proizvod od užadi za penjanje i osigurava da njegova težina ima središnju potporu niz vašu kralježnicu.

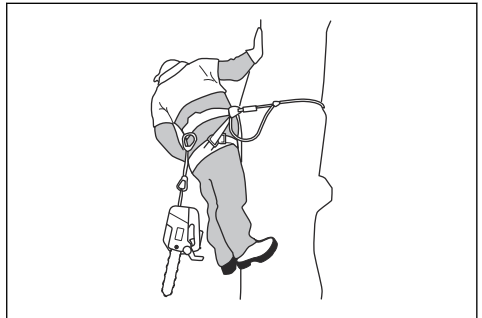



UPOZORENJE: Morate povući kočnicu lanca kada spuštate proizvod na njegov remen.



UPOZORENJE: Ne pokušavajte osloboditi proizvod. Opasnost od teških ozljeda.

Vađenje zaglavljeno proizvoda

1. Zaustavite proizvod.
2. Sigurno pričvrstite proizvod s unutarnje strane reza na drvetu, prema deblu, ili na posebno uže.
3. Pažljivo povucite motornu pilu dalje od zasjeka dok po potrebi podižete grane.

4. Ako je potrebno, upotrijebite ručnu pilu ili drugu motornu pilu za oslobađanje proizvoda. Odrežite grane udaljene najmanje 30 cm / 12 inči od zaglavljeno proizvoda. Napravite rez na vanjskom kraju mjesta u kojemu se zaglavio proizvod.

Održavanje

Uvod



UPOZORENJE: Prije održavanja proizvoda pročitajte i usvojite sigurnosno poglavlje.

Raspored održavanja

Dnevno održavanje	Tjedno održavanje	Mjesečno održavanje
Očistite vanjske dijelove proizvoda i pobrinite se da na drškama nema ulja.	Očistite rashladni sustav. Pročitajte odjeljak <i>Čišćenje rashladnog sustava na stranici 157.</i>	Provjerite pojas kočnice. Pročitajte odjeljak <i>Provjera pojasa kočnice na stranici 148.</i>
Provjerite okidač gasa i blokadu okidača gasa. Pročitajte odjeljak <i>Provjerite regulator gasa i blokadu regulatora gasa. na stranici 149.</i>	Pregledajte pokretač, uže pokretača i povratnu oprugu.	Pregledajte središte spojke, bubanj spojke i oprugu spojke.
Pobrinite se da nema oštećenja na jedinicama za smanjivanje vibracija.	Podmažite igličasti ležaj. Pročitajte odjeljak <i>Podmazivanje igličastog ležaja na stranici 155.</i>	Očistite svječicu. Pročitajte odjeljak <i>Provjera svječice na stranici 152.</i>
Očistite i pregledajte kočnicu lanca. Pogledajte <i>Provjera kočnice lanca na stranici 148.</i>	Uklonite strugotine s rubova vodilice. Pročitajte odjeljak <i>Provjera vodilice na stranici 156.</i>	Očistite vanjske dijelove rasplinjača.
Provjerite hvatač lanca. Pročitajte odjeljak <i>Provjera hvatača lanaca na stranici 149.</i>	Očistite ili zamijenite mrežicu za hvatanje iskri na prigušivaču. Pogledajte <i>Provjera prigušivača na stranici 150.</i>	Pregledajte filter za gorivo i crijevo za dovod goriva. Ako je potrebno, zamijenite ih.
Okrenite vodilicu, pregledajte provrt za podmazivanje pa očistite utor u vodilici. Pročitajte odjeljak <i>Provjera vodilice na stranici 156.</i>	Očistite područje rasplinjača.	Pregledajte žice i priključke.
Vodilica i lanac motorne pile moraju biti podmazani dostatnom količinom ulja.	Očistite ili zamijenite filter zraka. Pogledajte <i>Čišćenje filtra zraka na stranici 151.</i>	Ispraznite spremnik za gorivo.
Pregledajte lanac pile. Pogledajte <i>Pregled opreme za rezanje na stranici 156.</i>	Očistite između krilaca cilindra.	Ispraznite spremnik za ulje.

Dnevno održavanje	Tjedno održavanje	Mjesečno održavanje
Naoštrite lanac pile pa provjerite njegovu zategnutost. Pročitajte odjeljak <i>Oštrenje lanca pile na stranici 152.</i>		
Pregledajte pogonski zupčanik lanca. Pročitajte odjeljak <i>Provjera grebena-stog zupčanika na stranici 155.</i>		
Očistite dovod zraka na pokretaču.		
Provjerite jesu li matice i vijci pritegnuti.		
Provjerite sklopku za zaustavljanje. Pogledajte <i>Provjera prekidača za pokretanje/zaustavljanje na stranici 149.</i>		
Pobrinite se da na motoru, spremniku za gorivo ili vodovima za gorivo nema propuštanja.		
Provjerite da se lanac pile ne okreće dok motor radi u praznom hodu.		
Pobrinite se da je prigušivač ispravno pričvršćen, da nije oštećen i da s prigušivača ne nedostaju dijelovi.		

Održavanje i provjere sigurnosnih uređaja na proizvodu

Provjera pojasa kočnice

- Četkom odstranite drvenu prašinu, smolu i prljavštinu s kočnice lanca i bubnja spojke. Prljavština i istrošenost mogu umanjiti funkcioniranje kočnice.

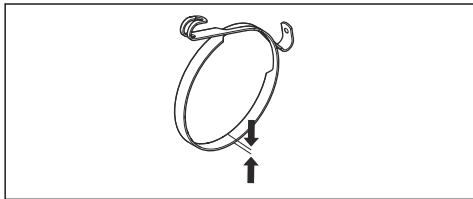

- Provjerite pojas kočnice. Pojas kočnice mora biti deo najmanje 0,6 mm / 0,024 inči na svom najtanjem dijelu.

Provjera prednjeg štitnika za ruku

- Provjerite da prednji štitnik za ruku nije oštećen i da na njemu nema vidljivih oštećenja, kao što su pukotine.

- Pobrinite se da se prednji štitnik za ruku slobodno kreće te da je sigurno pričvršćen na poklopac spojke.

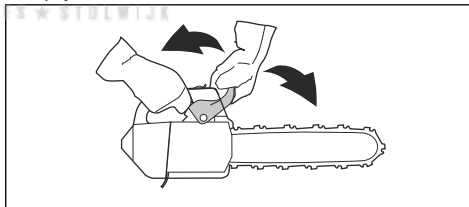

Provjera kočnice lanca

- Pokrenite proizvod. Za upute pročitajte *Pokretanje proizvoda na stranici 142.*



UPOZORENJE: Pobrinite se da lanac motorne pile ne dodiruje tlo ili druge predmete.

- Čvrsto držite proizvod.

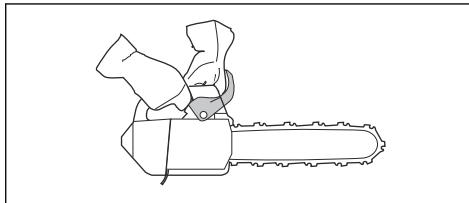



UPOZORENJE: Pobrinite se da lanac motorne pile ne dodiruje tlo ili druge predmete.

3. Primijenite puni gas pa nagnite lijevo zapešće prema prednjem štitniku za ruku kako biste uključili kočnicu lanca. Motorna pila mora se odmah zaustaviti.

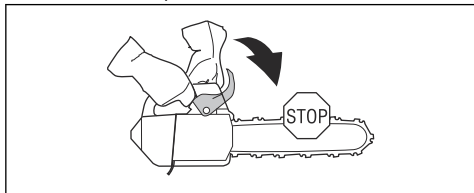

UPOZORENJE: Ne puštajte prednju ručku kada uključujete kočnicu lanca.

Provjerite regulator gasa i blokadu regulatora gasa.

1. Provjerite kreću li se slobodno regulator gasa i blokada regulatora gasa te funkcionira li povratna opruga ispravno.

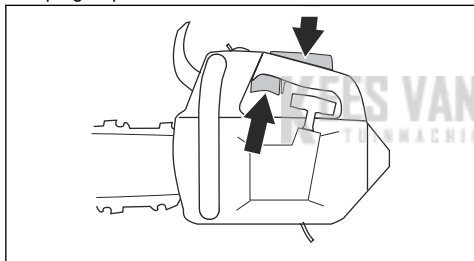

2. Pritisnite blokadu regulatora gasa pa provjerite vraća li se po otpuštanju u početni položaj.

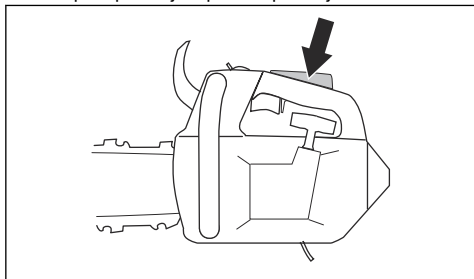

3. Provjerite je li regulator gasa blokiran u praznom hodu pri otpuštanju blokade regulatora gasa.

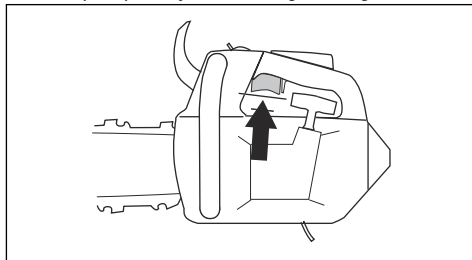

4. Pokrenite motornu pilu i dajte puni gas.
5. Pustite regulator gasa i provjerite zaustavlja li se lanac motorne pile i ostaje li mirovati.



UPOZORENJE: Ako se lanac motorne pile okreće kada je regulator gasa u položaju praznog hoda, razgovarajte sa svojim servisnim zastupnikom.

Provjera hvatača lanca

1. Pobrinite se da nije oštećen hvatač lanca.
2. Pobrinite se da je hvatač lanca stabilan i pričvršćen na tijelo proizvoda.

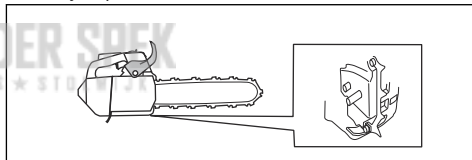

Provjera sustava za smanjenje vibracija

1. Pobrinite se da nema pukotina ili izobličenja na jedinicama za smanjivanje vibracija.
2. Provjerite jesu li jedinice za smanjivanje vibracija ispravno pričvršćene na motor i jedinicu s ručkama.

Za informacije o tomu gdje se nalazi sustav za smanjivanje vibracija na vašem proizvodu pročitajte *Prekidač za pokretanje/zaustavljanje na stranici 132.*

Provjera prekidača za pokretanje/zaustavljanje

1. Pokrenite motor.

2. Pritisnite prekidač za pokretanje/zaustavljanje u položaj STOP (zaustavljanje). Motor se mora zaustaviti.

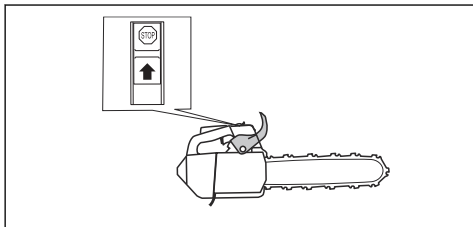

Provjera prigušivača

1. Provjerite je li prigušivač ispravan.
2. Provjerite je li prigušivač ispravno pričvršćen na proizvod.

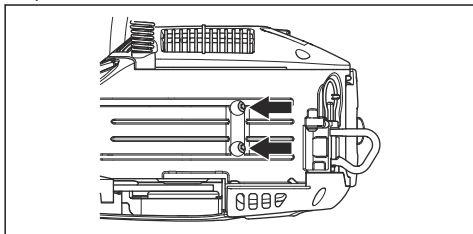

Podešavanje rasplinjača

Zbog zakona o zaštiti okoliša i ograničenju emisija vaš se proizvod može samo ograničeno podešavati vijcima za podešavanje rasplinjača. Time se smanjuje količina štetnih ispušnih plinova koje dolaze iz proizvoda. Vijke za podešavanje možete okrenuti za samo maksimalno 1/2 okretaja.

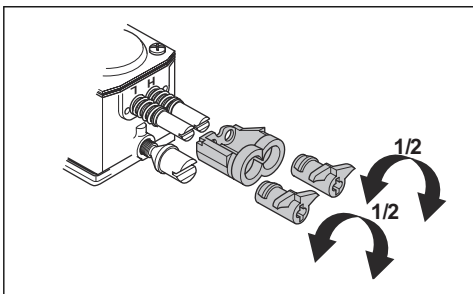

Osnovna podešavanja i uhodavanje

Osnovna podešavanja rasplinjača poduzeta su u tvornici. Za preporučene postavke praznog hoda pogledajte *Tehnički podaci na stranici 159*.



OPREZ: Nemojte pogoniti proizvod na previsokim brzinama tijekom prvih 10 sati rada.



OPREZ: Ako se lanac motorne pile okreće u praznom hodu, okrećite vijak praznog hoda u smjeru suprotnom od smjera kretanja kazaljke na satu sve dok se lanac motorne pile ne zaustavi.

Podešavanje spore igle (L)

- Okrećite sporu iglu u smjeru kretanja kazaljke na satu dok se ne zaustavi.

Napomena:

Ako proizvod raspolaže lošim kapacitetom ubrzavanja ili ako nije ispravna postavka praznog hoda, sporu iglu okrenite u smjeru suprotnom od smjera kretanja kazaljke na satu. Okrećite sporu iglu dok kapacitet za ubrzavanje i brzina okretaja u praznom hodu ne budu ispravno podešeni.

Podešavanje vijka za podešavanje broja okretaja u praznom hodu (T)

1. Pokrenite proizvod.
2. Vijak za podešavanje broja okretaja u praznom hodu okrećite u smjeru kretanja kazaljke na satu sve dok se lanac motorne pile ne počne okretati.
3. Vijak za podešavanje broja okretaja u praznom hodu okrećite u smjeru suprotnom od smjera kretanja kazaljke na satu sve dok se lanac motorne pile ne zaustavi.

Napomena: Prazni hod je pravilno podešen kada motor ispravno radi u svim položajima. Broj okretaja u praznom hodu mora također biti ispod brzine na kojoj se lanac motorne pile počinje okretati.



UPOZORENJE: Ako se lanac pile ne zaustavi nakon što okrenete vijak za broj okretaja u praznom hodu, obratite se servisnom zastupniku. Proizvod ne upotrebljavajte dok nije ispravno podešen.

Podešavanje brze igle (H)

Motor je podešen na nadmorsku visinu u tvornici. Na višim nadmorskim visinama, u različitim vremenskim uvjetima i temperaturama, možda će biti neophodno podesiti brzu iglu.

- Za podešavanje okrećite brzu iglu.



OPREZ: Ne okrećite vijak za podešavanje brze igle preko ograničenja podešavanja. Može doći do oštećenja klipa i cilindra.

Provjera ispravne podešenosti rasplinjača

- Pobrinite se da proizvod raspolaže ispravnim kapacitetom za ubrzavanje.

- Pobrinite se da proizvod radi tako da motor sagorijeva gorivo svaka 4 takta na punom gasu.
- Pobrinite se da se lanac motorne pile ne okreće u praznom hodu.
- Ako nije lako pokrenuti proizvod ili ako proizvod ima manji kapacitet za ubrzavanje, podesite sporu i brzu iglu.



OPREZ: Neispravna podešavanja mogu oštetiti motor.

Zamjena prekinutog ili istrošenog užeta pokretača

1. Otpustite vijke s kućišta pokretača.
2. Izvadite kućište pokretača.

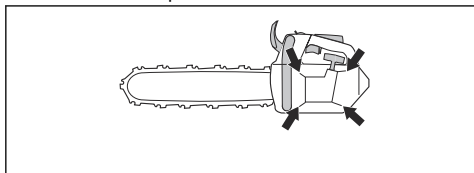

3. Izvucite užu pokretača otprilike 30 cm / 12 inči i stavite ga u urez na remenici.
4. Pustite da se remenica polako okreće natrag kako bi se otpustila povratna opruga.

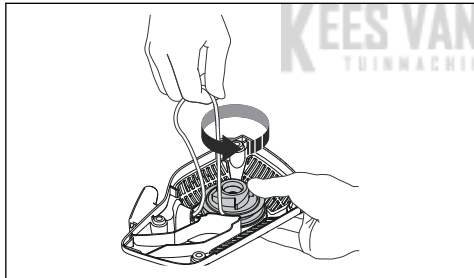

5. Uklonite vijak iz središta remenice i izvadite remenicu.

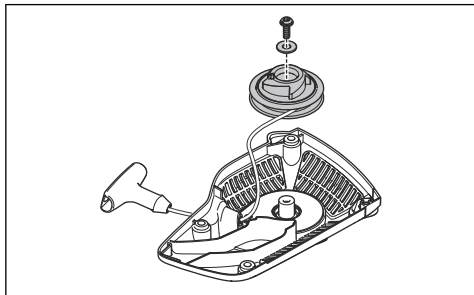

6. Uklonite istrošeno užu pokretača iz ručke i remenice.

7. Na remenicu pričvrstite novo užu pokretača. Omotajte užu pokretača otprilike 3 okretaja oko remenice.
8. Spojite remenicu s povratnom oprugom. Jedan kraj povratne opruge mora uskočiti u remenicu.
9. Pričvrstite vijak u središte remenice.
10. Provucite užu pokretača kroz provrt na kućištu pokretača i ručici užeta pokretača.
11. Napravite jaki čvor na kraju užeta pokretača.

Napinjanje povratne opruge

1. Stavite užu pokretača u urez na remenici.
2. Okrenite remenicu pokretača za otprilike 2 okretaja u smjeru kretanja kazaljke na satu.
3. Pobrinite se da remenicu možete okrenuti za još ½ okretaja nakon što se do kraja rastegne užu pokretača.

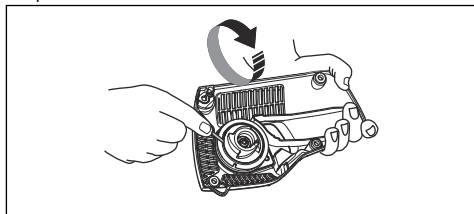

Sastavljanje kućišta pokretača na proizvodu

1. Izvucite užu pokretača pa pokretač stavite u položaj nasuprot kućišta radilice.
2. Zatim polako otpustite užu pokretača sve dok se remenica ne zakači startnim kopčama.
3. Pritegnite vijke koji pridržavaju pokretač.

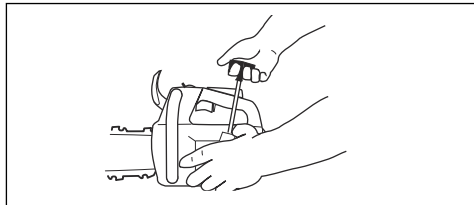

Čišćenje filtra zraka

Redovito čistite filtar zraka od prljavštine i prašine. To sprječava kvarove rasplinjača, probleme pri pokretanju, gubitak snage motora, trošenje dijelova motora i veću potrošnju goriva od uobičajene.

1. Skinite poklopac filtra zraka i filtar zraka.
2. Upotrijebite četku da biste očistili filtar zraka. Da biste ga u cijelosti očistili, upotrijebite deterđent i vodu.

Napomena: Dugo upotrebljavani filter zraka nije moguće u cijelosti očistiti. Redovito mijenjajte filter zraka, a uvijek zamijenite neispravni filter zraka.

3. Pričvrstite filter zraka te provjerite prianja li filter zraka uz držač filtra.

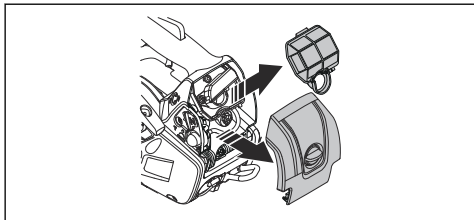

Napomena: Zbog različitih uvjeta rada, vremenskih uvjeta ili godišnjeg doba vaš se proizvod može upotrebljavati s različitim filterima zraka. Za više informacija obratite se servisnom zastupniku.

Provjera svječice



OPREZ: Upotrebljavajte preporučene svječice. Pogledajte *Tehnički podaci na stranici 159*. Neprikladna svječica može oštetiti proizvod.

1. Ako se proizvod ne pokreće i ne može se njime lako upravljati ili ako radi neispravno u praznom hodu, pregledajte nema li nepoželjnih materijala u svječici. Za smanjenje opasnosti od nepoželjnog materijala na elektrodama svječice poduzmite sljedeće korake:

- a) provjerite ispravnu podešenost broja okretaja u praznom hodu.
- b) provjerite ispravnost mješavine goriva.
- c) provjerite je li filter zraka čist.

2. Očistite zaprljanu svječicu.

3. Provjerite ispravnost razmaka između elektroda. Pogledajte *Tehnički podaci na stranici 159*.

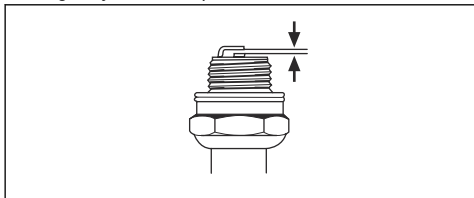

4. Jedanput mjesečno ili po potrebi i češće zamijenite svječicu.

Oštrenje lanca pile

Informacije o vodilici i lancu motorne pile



UPOZORENJE: Pri radu s lancem motorne pile ili njegovim održavanjem nosite zaštitne rukavice. Lanac motorne pile koji se ne pokreće također može prouzročiti ozljede.

Istrošenu ili oštećenu vodilicu ili lanac motorne pile zamijenite kombinacijom vodilice i lanca motorne pile koju preporučuje poduzeće Husqvarna. To je neophodno za očuvanje sigurnosnih funkcija proizvoda. Popis kombinacija rezervnih vodilica i lanaca koje mi preporučujemo potražite ovdje *Dodaci na stranici 160*.

- Duljina vodilice, inči/cm. Informacije o duljini vodilice obično se mogu pronaći sa stražnje strane vodilice.

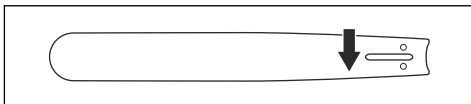

- Broj zubaca na vršnom zupčaniku vodilice (T).

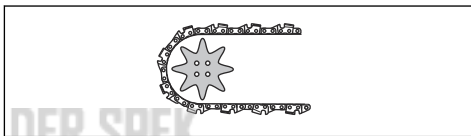

- Razmaci u lancu, inči. Razmak između pogonskih karika lanca motorne pile mora odgovarati razmaku između zubaca na vršnom zupčaniku vodilice i pogonskih zupčanika.

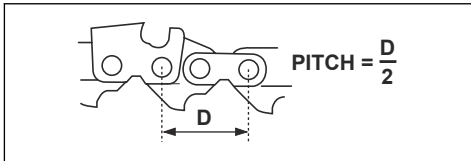

- Broj pogonskih članaka. Broj pogonskih članaka određuje vrsta vodilice.

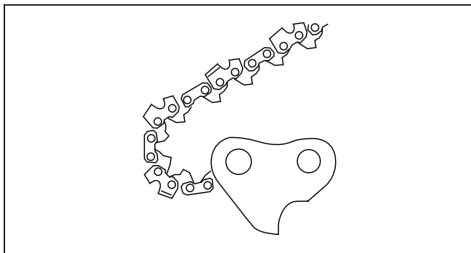

- Širina utora u vodilici, inči/mm. Širina utora u vodilici mora biti ista kao i širina pogonskih članaka lanca.

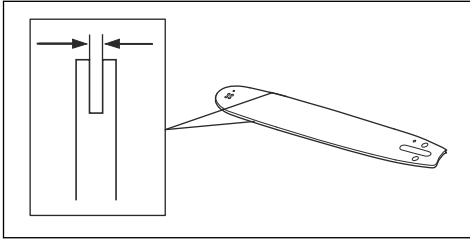

- Provrt za ulje za lanac i provrt za napravu za zatezanje lanca. Vodilica se mora poklapati s proizvodom.

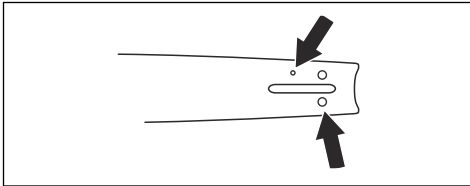

- Širina pogonskih članaka, mm/inči.

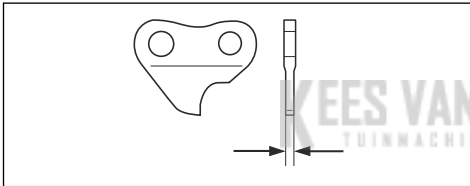

Opće informacije o oštrenju noževa za travu

Ne upotrebljavajte tupi lanac motorne pile. Ako je lanac motorne pile tup, morate primijeniti veći pritisak da biste gurnuli vodilicu kroz drvo. Ako je lanac motorne pile vrlo tup, neće biti iverja nego samo strugotina.

Oštar lanac motorne pile reže kroz drvo, a iverje postaje dugačko i debelo.

Zubac za rezanje (A) i mjerac dubine (B) zajedno tvore dio za rezanje lanca motorne pile, kružnu pilu. Razlika u visini između to dvoje predstavlja dubinu rezanja (postavka mjerača dubine).

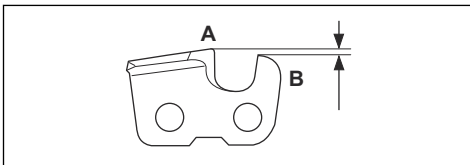

Kada oštrite kružnu pilu, razmišljajte o sljedećem:

- Kut oštrenja.

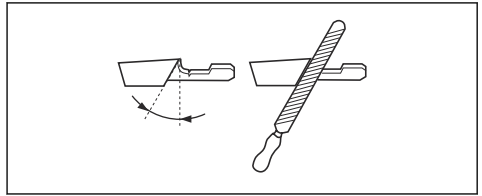

- Kut rezanja.

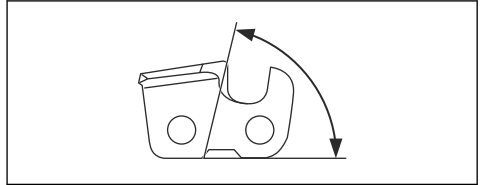

- Položaj turpije.

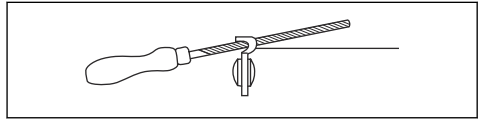

- Promjer okrugle turpije.

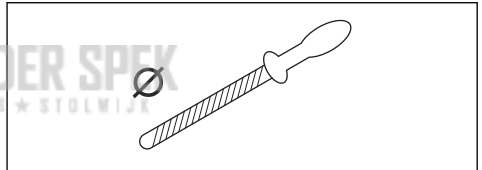

Nije lako pravilno naoštiti lanac motorne pile bez odgovarajuće opreme. Upotrebljavajte mjerac razmaka tvrtke Husqvarna. To će vam pomoći u očuvanju maksimalnih reznih učinaka, a svodi opasnost od povratnog trzaja na minimum.



UPOZORENJE: Sila povratnog trzaja znatno se povećava ako ne slijedite upute za oštrenje.

Napomena: Za informacije o oštrenju lanca motorne pile pogledajte *Oštrenje lanca pile na stranici 152*.

Oštrenje kružnih pila

1. Rezne zupce oštrite pomoću okrugle turpije i mjerča razmaka.

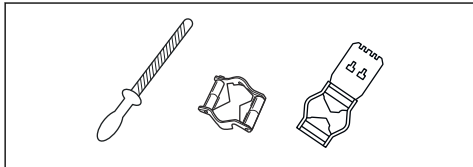

Napomena: Pogledajte *Dodaci na stranici 160* za informacije o turpijama i mjerčama koje tvrtka Husqvarna preporučuje za vaš lanac pile.

2. Ispravno postavite mjerč razmaka na kružnu pilu. Pogledajte upute isporučene zajedno s mjerčem razmaka.
3. Turpiju pomičite iz unutrašnjosti reznih zubaca prema van. Smanjite pritisak pri povlačenju.

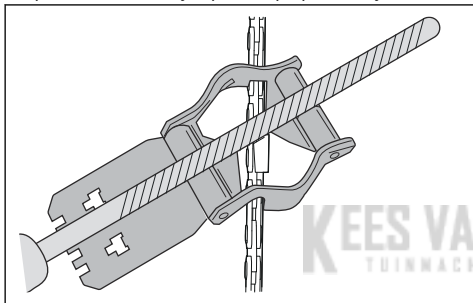

4. Uklonite materijal s jedne strane svih reznih zubaca.
5. Okrenite proizvod pa uklonite materijal i s druge strane.
6. Pobrinite se da su svi rezni zupci iste duljine.

Opće informacije o načinu podešavanja postavke mjerča dubine

Postavka mjerča dubine (C) smanjuje se kad oštrite rezni zubac (A). Radi očuvanja maksimalnih reznih učinaka morate ukloniti isturpiani materijal iz mjerča dubine (B) da biste dobili preporučenu postavku mjerča dubine. Za upute o načinu dobivanja ispravne postavke mjerča dubine za vaš lanac motorne pile pogledajte *Dodaci na stranici 160*.

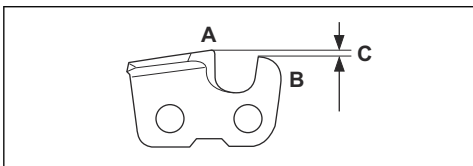

UPOZORENJE: Prevelika postavka mjerča dubine povećava rizik od povratnog trzaja!

Podešavanje postavke mjerča dubine

Prije podešavanja postavke mjerča dubine ili oštrenja kružne pile za upute pogledajte *Oštrenje kružnih pila na stranici 154*. Preporučujemo vam podešavanje mjerča dubine nakon svakog trećeg oštrenja reznih zubaca.

Preporučujemo vam uporabu našeg mjerča dubine kako biste dobili ispravnu postavku mjerča dubine i ispravan kut mjerča dubine.

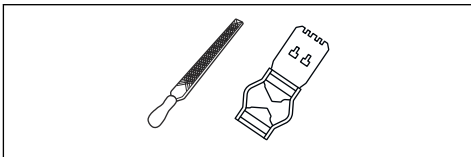

1. Plosnatom turpijom i alatom mjerča dubine podesite postavku mjerča dubine. Upotrebjavajte samo alat mjerča dubine proizvođača Husqvarna da biste dobili ispravnu postavku mjerča dubine i kut mjerča dubine.
2. Alat mjerča dubine postavite na lanac motorne pile.

Napomena: Za više informacija o načinu uporabe tog alata pogledajte pakiranje mjerča dubine.

3. Plosnatom turpijom uklonite dio mjerča dubine koji izviruje iz alata mjerča dubine.

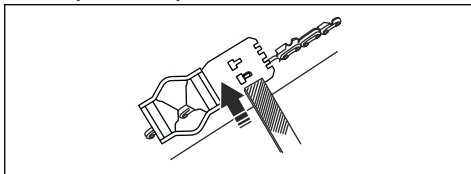

Prilagodba zategnutosti lanca pile



UPOZORENJE: Ako je lanac motorne pile neispravno zategnut, može se olabaviti s vodilice i prouzročiti teške ozljede ili smrt.

Tijekom uporabe lanac pile se rasteže. Redovito podešavajte lanac motorne pile.

1. Otpustite matice vodilice koje pridržavaju poklopac spojke / kočnicu lanca. Upotrijebite ključ.

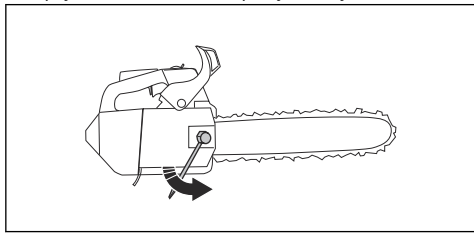

Napomena: Neki modeli imaju samo jednu maticu vodilice.

2. Rukom pritegnite matice vodilice što je jače moguće.
3. Podignite prednji dio vodilice pa okrenite vijak za zatezanje lanca.
4. Pritegnite lanac motorne pile dok ne bude čvrsto nalijegao na vodilicu, ali se još uvijek bude mogao lako kretati.

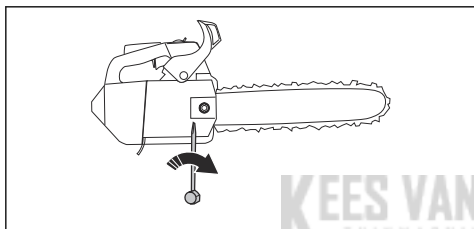

5. Pritežite matice vodilice ključem i istovremeno podižite prednji dio vodilice.
6. Lanac morate moći rukom lako povlačiti u krug i on ne smije visjeti s vodilice.

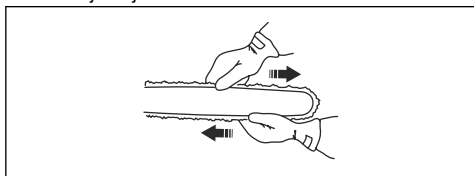

Pogledajte *Prekidač za pokretanje/zaustavljanje na stranici 132* za položaj vijka za zatezanje lanca na svom proizvodu.

Provjera podmazivanja lanca motorne pile

1. Pokrenite proizvod i pustite ga da radi na $\frac{3}{4}$ gasa.
2. Držite vodilicu otprilike 20 cm / 8 inči iznad površine svijetle boje.

3. Ako je lanac motorne pile ispravno podmazan, nakon 1 minute vidjet ćete jasnu liniju ulja na površini.



4. Ako podmazivanje lanca motorne pile ne funkcionira ispravno, provjerite vodilicu. Za upute pročitajte *Provjera vodilice na stranici 156*. Ako mjere održavanja ne pomognu, razgovarajte sa svojim servisnim zastupnikom.

Provjera grebenastog zupčanika

Bubanj spojke ima grebenasti zupčanik koji je zavaren na bubanj spojke.

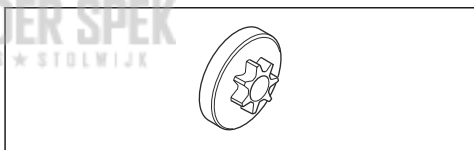

- Redovito provodite vizualni pregled stupnja istrošenosti tog grebenastog zupčanika. Ako je previše istrošen, zajedno s grebenastim zupčanikom zamijenite i bubanj spojke.

Podmazivanje igličastog ležaja

1. Štitnik prednje ruke pomaknite natrag kako biste deaktivirali kočnicu lanca.
2. Otpustite matice vodilice i skinite poklopac spojke.

Napomena: Neki modeli imaju samo jednu maticu vodilice.

3. Položite proizvod na stabilnu površinu tako da bubanj spojke pokazuje gore.

4. Skinite bubanj spojke i podmažite igličasti ležaj pištoljem za podmazivanje. Upotrijebite motorno ulje ili mast za ležajeve visoke kvalitete.

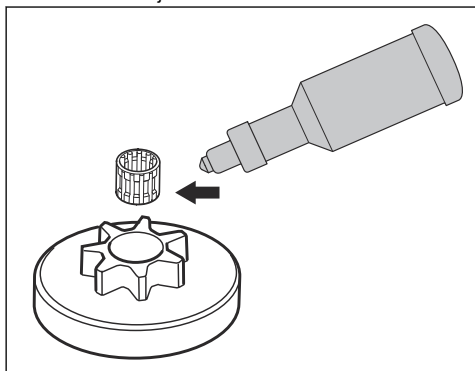

Pregled opreme za rezanje

1. Pobrinite se da u nitnama i sponama nema pukotina te da nitne nisu olabavljene. Ako je to potrebno, zamijenite ih.

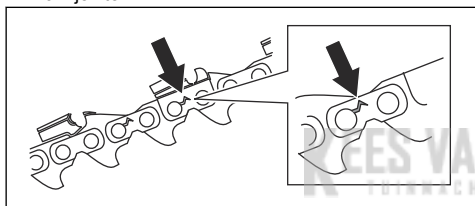

2. Pobrinite se da se lanac motorne pile može lako savijati. Zamijenite lanac motorne pile ako je krut.
3. Usporedite lanac motorne pile s novim lancem motorne pile da biste provjerili jesu li nitne i spone istrošene.
4. Zamijenite lanac motorne pile kada je najdulji dio reznih zubaca manji od 4 mm / 0,16 inči. Također zamijenite lanac motorne pile ako na kružnoj pili postoje pukotine.

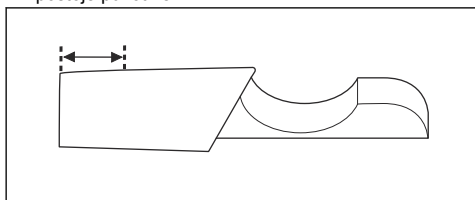

Provjera vodilice

1. Pobrinite se za prohodnost kanala za ulje. Ako je to potrebno, očistite ga.

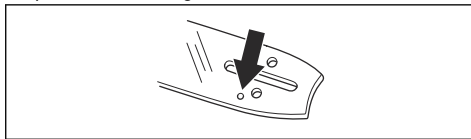

2. Pregledajte ima li strugotina na rubovima vodilice. Turpijom odstranite strugotine.

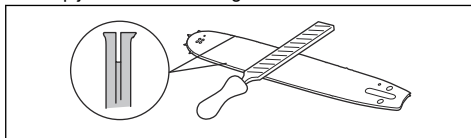

3. Očistite utor u vodilici.

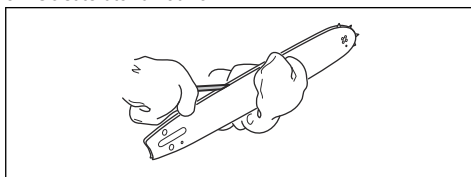

4. Pregledajte je li istrošen utor u vodilici. Ako je potrebno, zamijenite vodilicu.

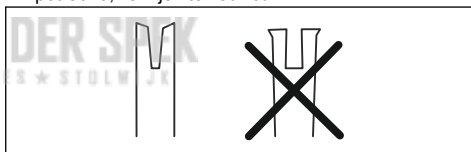

5. Pregledajte je li vrh vodilice grub ili vrlo istrošen.

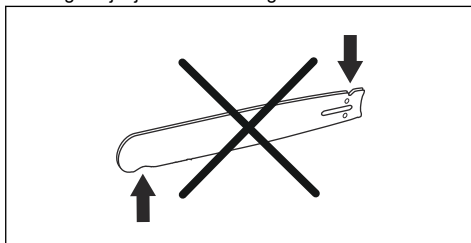

6. Pobrinite se da se vršni zupčanik vodilice može slobodno okretati i da nije začepljen provrt za podmazivanje u vršnom zupčaniku vodilice. Očistite i podmažite ako je to potrebno.

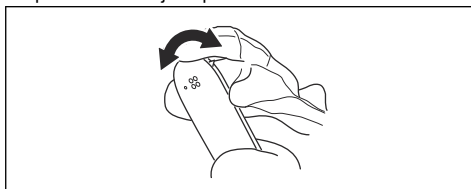

7. Okrećite vodilicu svakodnevno da biste joj produljili životni vijek.

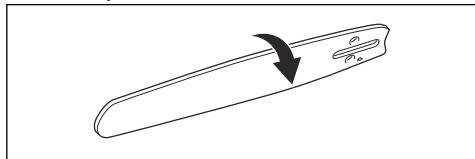

Održavanje spremnika za gorivo i spremnika za ulje za lanac

- Redovito ispuštajte tekućinu iz spremnika za gorivo i spremnika za ulje za lanac i čistite ih.
- Jedanput godišnje ili po potrebi i češće zamijenite filter za gorivo.



OPREZ: Nečistoće u spremniku za gorivo uzrokuju kvarove.

Podešavanje protoka ulja za lanac



UPOZORENJE: Prije podešavanja pumpe za ulje zaustavite motor.

1. Okrenite vijak za podešavanje pumpe za ulje. Upotrijebite odvijač ili kombinirani viličasti ključ.
 - a) Okrenite vijak za podešavanje u smjeru kretanja kazaljke na satu kako biste povećali protok ulja.

- b) Okrenite vijak za podešavanje u smjeru suprotnom od smjera kretanja kazaljke na satu kako biste smanjili protok ulja.

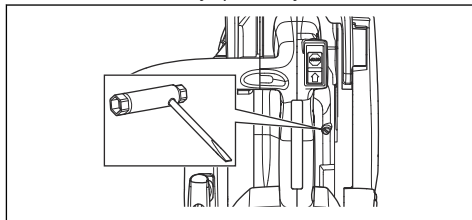

Čišćenje rashladnog sustava

Rashladni sustav održava temperaturu motora niskom. Rashladni sustav obuhvaća ulaz zraka na pokretaču i ploči za vođenje zraka, startne kopče na kotaču, rashladna krilca na cilindru, rashladni kanal i poklopac cilindra.

1. Rashladni sustav čistite četkom jednom tjedno ili češće ako je to potrebno.
2. Pobrinite se da rashladni sustav nije prtljav ili neprohodan.



OPREZ: Prtljav ili neprohodan rashladni sustav može uzrokovati pregrijavanje proizvoda, što može uzrokovati oštećenje proizvoda.

Rješavanje problema

Motor se ne pokreće

Dio proizvoda koji treba pregledati	Mogući uzrok	Postupak
Startne kopče	Začepljene su startne kopče.	Podesite ili zamijenite startne kopče.
		Očistite područje oko startnih kopči.
		Razgovarajte s ovlaštenom servisnom radionicom.
Spremnik za gorivo	Neispravna vrsta goriva.	Ispraznite spremnik za gorivo i ulijte ispravno gorivo.
	Spremnik za gorivo napunjen je uljem za lanac.	Ako ste pokušali pokrenuti proizvod, razgovarajte sa svojim servisnim zastupnikom. Ako niste pokušali pokrenuti proizvod, odzračite spremnik za gorivo.

Dio proizvoda koji treba pregledati	Mogući uzrok	Postupak
Paljenje, nema iskre	Svjećica je prljava ili mokra.	Provjerite je li svjećica suha i čista.
	Razmak između elektroda nije ispravan.	Očistite svjećicu. Pobrinite se da razmak između elektroda i svjećica budu ispravni te da je ispravna vrsta svjećice ona preporučena ili njoj ekvivalentna. Za ispravan razmak između elektroda pogledajte <i>Tehnički podaci na stranici 159.</i>
Svjećica i cilindar	Svjećica nije zategnuta.	Zategnite svjećicu.
	Motor je potopljen zbog ponovljenih pokušaja pokretanja s punim gasom nakon paljenja.	Izvadite i očistite svjećicu. Položite proizvod na stranu tako da provrt za svjećicu bude okrenut od vas. 6 – 8 puta povucite ručicu užeta pokretača. Sastavite svjećicu i pokrenite proizvod. Pogledajte <i>Pokretanje proizvoda na stranici 142.</i>

Motor se pokreće, no potom zaustavlja

Dio proizvoda koji treba pregledati	Mogući uzrok	Postupak
Spremnik za gorivo	Neispravna vrsta goriva.	Ispraznite spremnik za gorivo i ulijte ispravno gorivo.
Rasplinjač	Nije ispravna brzina praznog hoda.	Razgovarajte sa svojim servisnim zastupnikom.
Filtar zraka	Začepljen filtari zraka.	Očistite ili zamijenite filtari zraka.
Filtar za gorivo	Začepljen filtari goriva.	Zamijenite filtari goriva.

Prijevoz i skladištenje

Prijevoz i skladištenje

- Za prijevoz i skladištenje proizvoda i goriva uvjerite se kako nema propuštanja ili isparavanja. Iskre ili otvoren plamen, primjerice od električnih uređaja ili bojlera, mogu uzrokovati požar.
- Za prijevoz i skladištenje goriva obavezno upotrebljavajte odobrene spremnike.
- Ispraznite spremnike za gorivo i ulje za lanac prije prijevoza ili prije dugotrajnog skladištenja. Odložite gorivo i ulje za lanac u otpad na prikladnoj lokaciji za odlaganje u otpad.
- Na proizvod postavite prijenosni štitić kako biste spriječili ozljede ili oštećenje proizvoda. Lanac motorne pile koji se ne kreće također može prouzročiti teške ozljede.

- Skinite lulicu svjećice sa svjećice i aktivirajte kočnicu lanca.
- Čvrsto pričvrstite proizvod tijekom transporta.

Priprema proizvoda za dugotrajno skladištenje

1. Zaustavite proizvod i prije rastavljanja pričekajte da se ohladi.
2. Rastavite i očistite lanac motorne pile i utor u vodilici.



OPREZ: Ako se lanac motorne pile i vodilica ne očiste, mogu postati kruti ili se blokirati.

3. Pričvrstite prijenosni štitić.

4. Očistite proizvod. Za upute pročitajte odjeljak
Održavanje na stranici 147.

5. Provedite kompletan servis proizvoda.

Tehnički podaci

Tehnički podaci

	Husqvarna T525
Motor	
Zapremnina cilindra, cm ³	27,0
Broj okretaja u praznom hodu, o/min	2900
Maksimalna snaga motora prema ISO 8893, kW/ks pri o/min	1,1/1,5 pri 9500
Sustav paljenja¹³	
Svjećica	NGK CMR6A
Razmak elektroda, mm	0,75
Sustav za gorivo i podmazivanje	
Zapremnina spremnika za gorivo, litri/cm ³	0.19/190
Zapremnina spremnika za ulje, litri/cm ³	0,17/170
Vrsta pumpe za ulje	Prilagodljivo
Težina	
Težina, kg	2,7
Emisije buke	
Izmjerena jačina zvuka dB(A)	110
Jamčena razina jakosti zvuka L _{WA} dB (A)	111
Razine buke¹⁴	
Ekvivalentne razine tlaka zvuka na uhu rukovatelja, dB(A)	98
Ekvivalentne razine vibracija, a_{hveq}¹⁵	
Prednja ručka, m/s ²	4,9
Stražnja ručka, m/s ²	5,2
Lanac pile / vodilica	
Vrsta pogonskog zupčanika / broj zubaca	3/8"/Spur 6, 1/4"/Spur 8, 0,325"/Spur 7

¹³ Uvijek koristite preporučenu vrstu svjećice. Uporaba pogrešne svjećice može oštetiti klip/cilindar.

¹⁴ Ekvivalentna razina tlaka zvuka prema normi ISO 22868 izračunava se kao vremenski ponderirana ukupna energija za različite razine tlaka zvuka u različitim radnim uvjetima. Tipično statističko raspršenje za ekvivalentnu razinu tlaka zvuka standardno je odstupanje od 1 dB(A).

¹⁵ Ekvivalentna razina vibracije prema ISO 22867 izračunava se kao vremenski ponderirana ukupna energija za razine vibracije u različitim radnim uvjetima. Podaci o jednakoznačnoj razini vibracije pokazuju tipično statističko raspršenje (standardno odstupanje) od 1 m/s².

	Husqvarna T525
Brzina lanca pile na 133 % maksimalne snage motora, m/s.	24,1

Dodaci

Preporučena oprema za rezanje

Modeli motorne pile Husqvarna T525 evaluirani su po pitanju sigurnosti u skladu s EN ISO 11681-2:2011/ A1:2017 (Strojevi za šumarstvo – Prenosive motorne pile – Sigurnosni zahtjevi i ispitivanje. 2. dio: Motorne pile za uređivanje stabala) te udovoljavaju sigurnosnim zahtjevima kada su opremljeni dolje navedenim kombinacijama vodilice i lanca motorne pile.

Lanac motorne pile s niskom razinom povratnog trzaja

Lanac motorne pile označen kao lanac motorne pile s niskom razinom povratnog trzaja udovoljava zahtjevu za niskom razinom povratnog trzaja navedenoj u ANSI B175.1-2012.

Povratni udar i polumjer vrha vodilice

Vodilica				Lanac pile		
Duljina, inči/cm	Okretanje, inči	Mjerač, inči/mm	Maks. polumjer vrha vodilice	Vrsta	Duljina, pogonski članci (br.)	Slab povratni trzaj
10/25	1/4	0,050/1,3	R10	Husqvarna H00	60	
12/30					68	
10/25	1/4	0,043/1,1	8T	Husqvarna SP11G	60	
12/30					68	
10/25	3/8	0,050/1,3	7T	Husqvarna H37	40	Da
12/30					45.	
10/25	3/8	0,050/1,3	7T	Husqvarna S93G	40	Da
12/30			9T		45.	
10/25	0,325 mini	0,043/1,1	8T	Husqvarna SP21G	46.	Da
12/30					51.	





Upotrebljiva duljina rezanja obično je za 1 inč manja od nazivne duljine vodilice.

Oprema za oštrenje i kutovi oštrenja

Upotrijebite mjerač razmaka tvrtke Husqvarna za oštrenje lanca pile. Mjerač razmaka tvrtke Husqvarna

osigurava ispravne kutove turpijanja. Brojčane oznake dijelova pronaći ćete u niže navedenoj tablici.

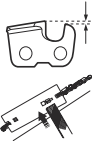
Ako niste sigurni kako identificirati vrstu lanca pile na svom proizvodu, za više informacija pogledajte www.husqvarna.com.

					
H00	5/32 inča / 4,0 mm	580 68 74-01	0,025 in / 0,65 mm	30°	85°
SP11G	9/64 inča / 3,5 mm	529 93 71-01	0,016 inča / 0,4 mm	30°	60°
H37	5/32 inča / 4,0 mm	505 24 37-01	0,025 in / 0,65 mm	30°	80°
S93G	5/32 inča / 4,0 mm	587 80 90-01	0,025 in / 0,65 mm	30°	60°
SP21G	5/32 inča / 4,0 mm	595 00 47-01	0,025 in / 0,65 mm	30°	60°

KEES VAN DER SPEK
 TUINMACHINES ★ STOLWIJK

Izjava o sukladnosti

Izjava o sukladnosti za EU

Mi, **Husqvarna AB**, SE-561 82 Huskvarna, Švedska, tel.: +46-36-146500, pod punom odgovornošću izjavljujemo da proizvod:

Opis	Motorna pila za uređivanje stabala
Marka	Husqvarna
Vrsta/model	T525
Identifikacija	Serijski brojevi iz 2022 i noviji

u potpunosti su sukladni sljedećim EU direktivama i propisima:

Propis	Opis
2006/42/EC	„o strojevima“
2014/30/EU	„o elektromagnetskoj kompatibilnosti“
2000/14/EC	„koja se odnosi na emisije buke u okoliš“
2011/65/EU	„o ograničenoj upotrebi određenih opasnih tvari u električnoj i elektroničkoj opremi“

i primjenjuju se sljedeće norme i/ili tehničke specifikacije: EN ISO 12100:2021, EN ISO 14982:2009, EN ISO 11681-2:2011/A1:2017, EN IEC 63000:2018.

Prijavljeno tijelo: 0404, RISE SMP Svensk Maskinprovning AB Box 7035, SE-750 07 Uppsala provelo je ispitivanje tipa EC sukladno direktivi o strojevima (2006/42/EC) članak 12., točka 3b, dodatak IX. u ime tvrtke Husqvarna AB.

Certifikat za ispitivanje tipa EZ sukladan dodatku IV ima broj: 0404/17/2479 - T525

RISE SMP Svensk Maskinprovning AB, Box 7035, SE-750 07 Uppsala, Sweden, certificiralo je sukladnost s Direktivom Vijeća 2000/14/EC, postupak kontrole kvalitete: Dodatak V.

Brojevi certifikata: 01/161/111

Informacije o emisiji buke potražite u odjeljku *Tehnički podaci na stranici 159.*

Huskvarna, 2022-04-11

Stefan Holmberg, Direktor odjela za istraživanje i razvoj, Upravljanje tehnologijom, Husqvarna AB

Osoba odgovorna za tehničku dokumentaciju



Sommario

Introduzione.....	163	Ricerca guasti.....	189
Sicurezza.....	165	Trasporto e rimessaggio.....	190
Montaggio.....	170	Dati tecnici.....	191
Utilizzo.....	171	Accessori.....	192
Manutenzione.....	179	Dichiarazione di conformità.....	194

Introduzione

Uso previsto

Questo prodotto è progettato per la cura professionale degli alberi, come ad esempio la potatura e la sezionatura degli alberi.

Nota: I regolamenti nazionali possono imporre restrizioni sull'uso del prodotto.

Descrizione del prodotto

Husqvarna T525 è una motosega portatile con motore a benzina.

Il lavoro è in costante evoluzione per aumentare sicurezza ed efficienza durante le attività. Rivolgersi al centro di assistenza per maggiori informazioni.

Panoramica del prodotto

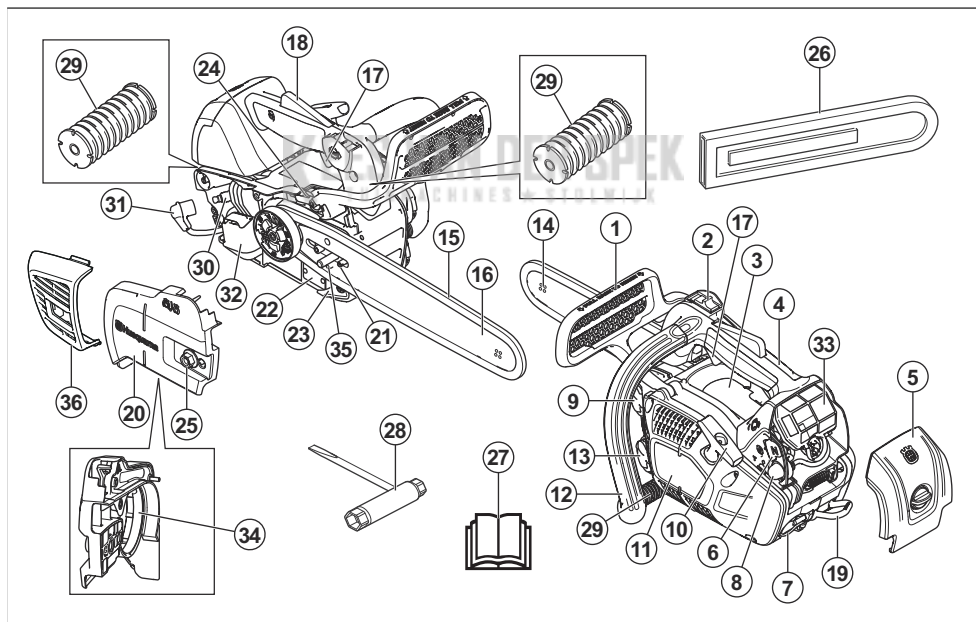

- | | |
|--|---------------------------------------|
| 1. Freno della catena con protezione anti-contraccolpo | 9. Serbatoio del carburante |
| 2. Interruttore di avviamento/arresto | 10. Maniglia della fune di avviamento |
| 3. Decalcomania di informazioni e avvertenza | 11. Carter avviamento |
| 4. Impugnatura superiore | 12. Impugnatura anteriore |
| 5. Coperchio del filtro | 13. Serbatoio dell'olio della catena |
| 6. Valvola dell'aria | 14. Rocchetto puntale |
| 7. Occhiello della corda | 15. Catena |
| 8. Primer del carburante | 16. Barra di guida |

17. Grilletto acceleratore
18. Blocco del grilletto acceleratore
19. Occhiello della cinghia
20. Coperchio della frizione
21. Vite tendicatena
22. Targhetta prodotto e numero di serie
23. Fermo della catena
24. Vite di regolazione pompa dell'olio
25. Dado della barra
26. Protezione di trasporto
27. Manuale operatore
28. Chiave universale
29. Sistema di smorzamento delle vibrazioni, 3 unità
30. Candela
31. Coperchio della candela
32. Marmitta
33. Filtro dell'aria
34. Nastro del freno
35. Fermo tendicatena
36. Carteratura marmitta

Simboli riportati sul prodotto



Prestare attenzione e utilizzare il prodotto correttamente. Il prodotto può causare gravi lesioni o morte dell'operatore o altre persone.



Leggere attentamente il Manuale dell'operatore e accertarsi di aver compreso le istruzioni prima di utilizzare questo prodotto.



Indossare sempre elmetto protettivo, cuffie protettive e protezione per gli occhi omologati.



Il presente prodotto è conforme alle direttive CEE vigenti.



Il presente prodotto è conforme alle direttive del Regno Unito vigenti.



Emissioni di rumore nell'ambiente in conformità alle direttive e alle norme UE e UK e alla norma del Nuovo Galles del Sud in materia di protezione dell'ambiente "Protection of the Environment Operations (Noise Control) Regulation 2017". Il livello di potenza sonora garantito del prodotto è specificato in *Dati tecnici alla pagina 191*.



Freno della catena, inserito (a destra).
Freno della catena, disinserito (a sinistra).



Primer del carburante.



Regolazione della pompa dell'olio.



Carburante.



Olio della catena.



L'operatore deve usare la motosega afferrandola con entrambe le mani.



Mai usare la motosega tenendola con una sola mano.



Prevenire il contatto della punta della lama con corpi estranei.



Avvertenza! Il contatto fra punta della lama e corpi estranei può dare origine a contraccolpi, provocando una reazione che scaglia la barra verso l'alto e all'indietro, in direzione dell'utente. Possono insorgere gravi lesioni personali.



Utilizzare opportune protezioni per piedi, gambe, mani e braccia.



Questa motosega è destinata unicamente all'uso da parte di personale specializzato nel campo della silvicoltura. Vedere il manuale operatore!



Posizione di lavoro.



Comando dell'aria.

aaaassxxxx

La targhetta dati di funzionamento mostra il numero di serie. **aaaa** è l'anno di produzione e **aa** è la settimana di produzione.

Emissioni Euro V



AVVERTENZA: La manomissione del motore rende nulla l'omologazione UE del prodotto.

Nota: I restanti simboli/decalcomanie sul prodotto riguardano particolari requisiti necessari per ottenere la certificazione in alcuni mercati.

Sicurezza

Definizioni di sicurezza

Le definizioni riportate di seguito forniscono il livello di gravità per ciascuna delle parole di avvertenza.



AVVERTENZA: Lesioni alle persone.



ATTENZIONE: Danni al prodotto.

Nota: Queste informazioni rendono più semplice l'uso del prodotto.

Istruzioni di sicurezza generali



AVVERTENZA: Leggere le seguenti avvertenze prima di utilizzare il prodotto.

- Una motosega usata in modo errato o negligente diventa uno strumento pericoloso, in grado di provocare lesioni gravi, anche letali. È di estrema importanza leggere e comprendere il contenuto di questo manuale operatore.
- Evitare assolutamente di modificare la versione originale del prodotto senza l'autorizzazione del fabbricante. Non utilizzare un prodotto che sembra essere stato modificato da terzi e utilizzare solo gli accessori raccomandati per questo prodotto. Modifiche e/o accessori non autorizzati possono causare gravi lesioni personali o mortali all'operatore o a terzi.
- Un silenziatore o un parascintille usato e la relativa superficie di montaggio possono contenere depositi di particelle di combustione potenzialmente cancerogene. Evitare l'esposizione a questi composti quando si maneggia la marmitta e/o il parascintille. Prima di maneggiare la marmitta e/o il parascintille, fare riferimento alla sezione *Introduzione alla pagina 179*.

- L'inalazione prolungata dei fumi di scarico del motore, dei vapori dell'olio della catena e della polvere di segatura può essere dannosa per la salute.
- Durante il funzionamento, questo prodotto genera un campo elettromagnetico. Tale campo può interferire, in alcuni casi, con persone portatrici di impianti medici attivi o passivi. Per ridurre il rischio di condizioni che possono implicare lesioni personali gravi o mortali, i portatori di tali impianti devono consultare il proprio medico e il produttore dell'impianto prima di utilizzare questo prodotto.
- Le informazioni contenute nel presente manuale operatore non sostituiscono l'esperienza e la professionalità di un professionista. In situazioni in cui si è incerti su come procedere, rivolgersi sempre a un esperto. Contattare il servizio di assistenza o un utente esperto. Evitare ogni tipo di operazione per la quale non ci si senta sufficientemente preparati!

Istruzioni di sicurezza per l'utilizzo



AVVERTENZA: Leggere le seguenti avvertenze prima di utilizzare il prodotto.

- Questa motosega a impugnatura superiore è progettata appositamente per la potatura e i lavori di manutenzione sugli alberi. La forma particolare delle impugnature di questa motosega (molto ravvicinate) rende più difficoltoso il controllo dell'attrezzo. Perciò queste particolari motoseghe devono essere utilizzate per operare sugli alberi solo da operatori opportunamente addestrati nelle tecniche di potatura e di taglio, adottando le necessarie misure di sicurezza (cestello, corde, cintura di sicurezza). Si consiglia di utilizzare le motoseghe normali (con le impugnature distanziate) per tutti i lavori di taglio eseguiti a livello del suolo.
- Per lavorare sugli alberi è necessario adottare particolari tecniche di taglio, in modo da diminuire il rischio di ferirsi. Non lavorate mai sugli alberi se non avete una preparazione professionale specifica per questo tipo di attività, che deve comprendere la conoscenza delle tecniche di utilizzo degli attrezzi di salita e dei dispositivi di sicurezza, come funi, cinghie, ramponi, moschettoni ecc.

- Non tentare, di afferrare le parti che cadono. Non procedere mai con il taglio quando si è assicurati solo con una fune. Utilizzare sempre due funi di sicurezza.
- Durante operazioni di abbattimento critiche, sollevare immediatamente le protezioni acustiche dopo il taglio, in modo da poter percepire rumori insoliti ed eventuali segnali di avvertimento.
- Prima di usare questo prodotto è necessario comprendere l'effetto di un contraccolpo e come può essere evitato. Per le istruzioni, fare riferimento a *Informazioni per il contraccolpo alla pagina 173*.
- Non usare mai un prodotto difettoso. Eseguire i controlli di sicurezza e attenersi alle istruzioni di manutenzione e riparazione riportate nel presente manuale. Alcuni interventi devono essere eseguiti da personale specializzato. Per le istruzioni, fare riferimento a *Manutenzione alla pagina 179*.
- Non utilizzare mai il prodotto che presenta danni visibili al coperchio della candela e al cavo della candela. Sussiste il rischio di formazione di scintille, con conseguente pericolo di incendio.
- Non utilizzare mai il prodotto in condizioni di stanchezza oppure sotto l'effetto di alcolici, stupefacenti o farmaci in grado di alterare la vista, la capacità di valutazione o la coordinazione.
- Evitare di lavorare in condizioni meteorologiche avverse, ad esempio nebbia fitta, pioggia battente, vento forte, freddo intenso ecc. Lavorare in condizioni meteorologiche avverse è stancante e comporta spesso situazioni di rischio quali terreno scivoloso, cambio di direzione di caduta dell'albero ecc.
- Il rischio di contraccolpo è maggiore in caso di attrezzatura di taglio difettosa o combinazione errata di barra guida e catena! Utilizzare esclusivamente le combinazioni barra guida/catena raccomandate e attenersi alle istruzioni per l'affilatura. Per le istruzioni, fare riferimento a *Accessori alla pagina 192*.
- Non avviare mai un prodotto senza che la barra di guida, la catena e tutti i coperchi siano correttamente montati. Per le istruzioni, fare riferimento a *Introduzione alla pagina 170*. Senza una barra di guida e una catena montate sul prodotto, la frizione può allentarsi e provocare gravi lesioni.

con la macchina o ne compromettano il controllo da parte vostra.



- Una carenza di concentrazione può far sì che il settore di contraccolpo sulla barra incontri inavvertitamente un ramo, un albero abbattuto o altri oggetti che potrebbero causare il contraccolpo.
- Non usare mai la motosega tenendola con una sola mano. La motosega non viene controllata in modo sicuro con una sola mano; potete provarvi lesioni. Tenere sempre l'impugnatura con una presa solida e stabile con entrambe le mani.
- Impugnare saldamente la motosega con la mano destra sull'impugnatura superiore e quella sinistra sull'anteriore. Tutte le dita devono essere ben chiuse intorno alle impugnature. Questa presa vale per tutti gli operatori, anche se mancini. In questo modo si riduce al massimo l'effetto del contraccolpo e si mantiene il controllo della motosega. Non lasciare andare mai le impugnature!

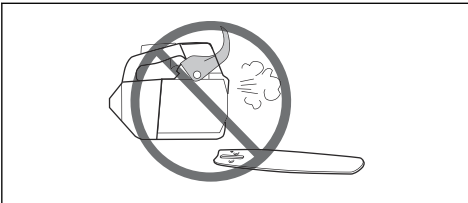
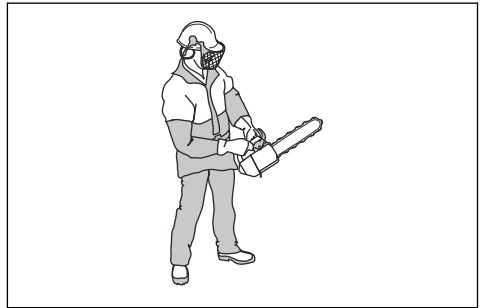

- Non avviare mai la macchina in ambienti chiusi. Tener presente che i gas di scarico sono nocivi.
- Osservare l'ambiente circostante per escludere il rischio che persone o animali vengano a contatto

- Non usare mai la motosega a un'altezza superiore a quella della spalla.

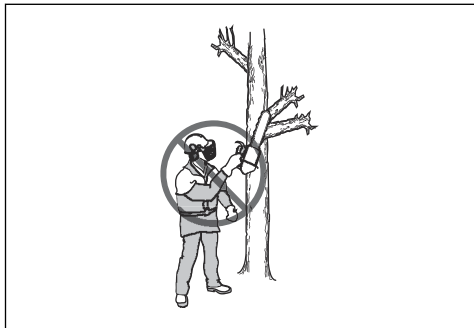

- Non usare mai il prodotto se non si può chiedere aiuto in caso di incidente.
- A volte restano incastrate schegge nel coperchio della frizione, causando un inceppamento della catena. Spegnerne sempre il motore prima della pulizia.
- Se la catena si blocca nel taglio: spegnere il motore!
- Un motore acceso in un ambiente chiuso o mal ventilato può essere causa di morte per avvelenamento da monossido di carbonio.
- I fumi di scarico del motore sono molto caldi e possono contenere scintille in grado di provocare incendi. Non avviare il prodotto in ambienti chiusi o vicino a materiale infiammabile.
- Utilizzare il freno della catena come freno di stazionamento quando si avvia il prodotto e quando ci si sposta per brevi distanze. Portare sempre il prodotto con l'impugnatura anteriore. Ciò diminuisce il rischio che l'operatore o una persona vicina venga colpita dalla catena.
- L'esposizione eccessiva alle vibrazioni può causare lesioni neuro-vascolari a chi soffre di disturbi circolatori. In caso di sintomi riferibili a un'esposizione eccessiva alle vibrazioni, contattare il medico. Tali sintomi possono essere torpore, perdita della sensibilità, "punture", "prurito", dolore, riduzione o perdita della forza, decolorazione della pelle o modifiche strutturali della sua superficie. Tali sintomi si riscontrano soprattutto sulle mani, sui polsi e alle dita. I sintomi possono accentuarsi a temperature rigide.
- È impossibile prevedere tutte le situazioni che possono insorgere durante l'utilizzo di una motosega. Prestare sempre attenzione e usare il buon senso. Evitate tutte le situazioni che ritenete essere superiori alle vostre capacità. Se dopo aver letto le presenti istruzioni avete ancora dubbi in merito alle procedure operative, rivolgetevi a un esperto prima di continuare. Non esitate a contattare il rivenditore o Husqvarna per qualsiasi domanda sull'utilizzo della motosega. Oltre a offrirvi assistenza e consulenza, vi aiuteremo a usare la vostra motosega in maniera efficiente e sicura. Vi

consigliamo di frequentare un corso sull'utilizzo delle motoseghe se possibile. Il rivenditore, un istituto professionale o la biblioteca possono consigliarvi il materiale didattico disponibile oppure informarvi sui corsi di addestramento.



Abbigliamento protettivo personale



AVVERTENZA: Leggere le seguenti avvertenze prima di utilizzare il prodotto.



- La maggior parte degli incidenti si verifica quando la catena colpisce l'operatore. Utilizzare sempre abbigliamento protettivo personale omologato durante il funzionamento. L'abbigliamento protettivo personale non offre una completa protezione da lesioni, tuttavia diminuisce il grado delle lesioni in caso di incidente. Rivolgersi al centro di assistenza per le raccomandazioni sulle attrezzature da utilizzare.
- Gli indumenti devono essere aderenti ma non limitare i movimenti. Controllare regolarmente le condizioni dell'abbigliamento protettivo personale.
- Utilizzare un elmetto protettivo omologato.
- Usare cuffie protettive omologate. Una lunga esposizione al rumore può comportare lesioni permanenti all'udito.
- Indossare occhiali protettivi o una visiera per ridurre il rischio di danni legati alla proiezione di oggetti. Il prodotto può lanciare oggetti quali trucioli di legno, piccoli pezzi di legno e altro con forte violenza. Possono insorgere gravi lesioni, in particolare agli occhi.
- Utilizzare guanti dotati di protezione per sega.
- Utilizzare pantaloni dotati di protezione per sega.
- Utilizzare stivali dotati di protezione per sega, punta in acciaio e suola antiscivolo.

- Tenere sempre a portata di mano la cassetta di pronto soccorso.
- Pericolo di scintille. Tenere sempre a portata di mano degli estintori e una pala per spegnere le fiamme ed evitare incendi boschivi.

Dispositivi di sicurezza sul prodotto



AVVERTENZA: Leggere le seguenti avvertenze prima di utilizzare il prodotto.

- Non utilizzare un prodotto con dispositivi di sicurezza difettosi.
- Effettuare regolarmente un controllo dei dispositivi di sicurezza. Fare riferimento a *Controlli e manutenzione dei dispositivi di sicurezza sul prodotto alla pagina 180*.
- Se i dispositivi di sicurezza sono difettosi, rivolgersi al rivenditore Husqvarna.

Freno della catena con protezione anti-contraccolpo

Il prodotto è dotato di un freno della catena che arresta la catena in caso di contraccolpo. Il freno della catena riduce il rischio di incidenti, ma solamente l'operatore può prevenirli con il suo operato.

Il freno della catena (A) si attiva manualmente con la mano sinistra o in automatico con il meccanismo a rilascio inerziale. Spingere la protezione anticontraccolpo (B) per inserire manualmente il freno della catena.

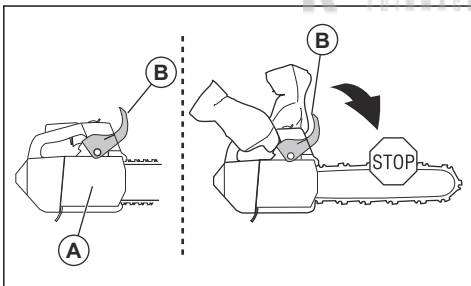

Spostare in avanti la protezione anticontraccolpo per disinserire il freno della catena.

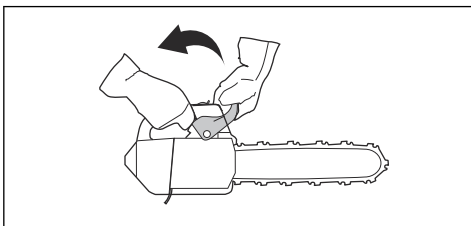

Blocco del grilletto acceleratore

Il blocco del grilletto acceleratore previene l'azionamento accidentale del grilletto acceleratore. Se si mette la mano intorno all'impugnatura e si preme il blocco del grilletto acceleratore (A), si rilascia il grilletto acceleratore (B). Rilasciando l'impugnatura, il grilletto acceleratore e il blocco del grilletto acceleratore ritornano entrambi alla posizione iniziale. Questa funzione blocca il grilletto acceleratore al minimo.

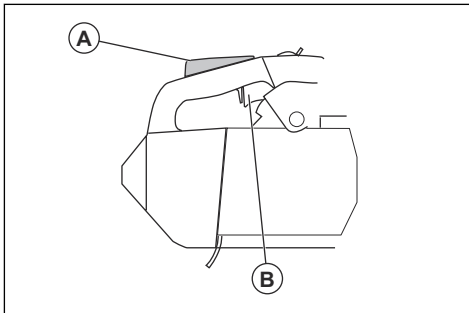

Fermo della catena

Il fermo della catena trattiene la catena in caso di rottura o di sgancio. La giusta tensione della catena e la manutenzione della catena e della barra di guida applicata correttamente diminuiscono il rischio di incidenti.

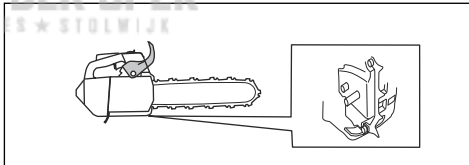

Sistema di smorzamento delle vibrazioni

Il sistema di smorzamento delle vibrazioni riduce le vibrazioni all'impugnatura. Gli smorzatori funzionano come separazione tra il corpo del prodotto e l'impugnatura.

Per le informazioni su dove si trova il sistema di smorzamento delle vibrazioni sul prodotto, fare riferimento a *Panoramica del prodotto alla pagina 163*.

Interruttore di avviamento/arresto

L'interruttore di avviamento/arresto serve ad arrestare il motore.

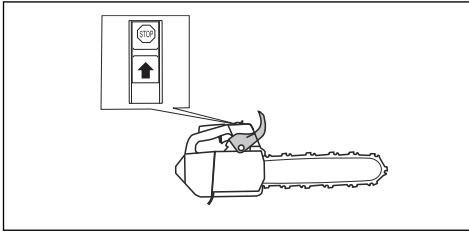

Marmitta



AVVERTENZA: La marmitta si riscalda notevolmente durante e dopo l'utilizzo, e quando il motore è a regime minimo. Vi è il rischio di incendio, soprattutto quando si aziona il prodotto vicino a materiali infiammabili e/o fumi.



AVVERTENZA: Non utilizzare un prodotto senza marmitta o con marmitta difettosa. Una marmitta difettosa può aumentare il livello acustico e il rischio di incendio. Tenere gli estintori vicini. Non utilizzare un prodotto senza rete paraschintile o con una rete rotta se tale dispositivo è necessario nella propria area.

La marmitta assicura il minimo livello acustico e allontana i fumi di scarico dall'operatore. In aree dal clima caldo e asciutto può sussistere un grosso rischio di incendi. Rispettare le norme locali e le istruzioni di manutenzione.

Sicurezza nell'uso del carburante



AVVERTENZA: Leggere le seguenti avvertenze prima di utilizzare il prodotto.

- Durante il rifornimento e la preparazione della miscela (benzina e olio per motori a due tempi) assicurare la massima ventilazione.
- Il carburante e i vapori tossici sono altamente infiammabili e la loro inalazione o il contatto con la pelle può provocare gravi lesioni. Agire dunque con cautela quando si utilizza il carburante e accertarsi che vi sia una buona ventilazione.
- Maneggiare con cura olio della catena e carburante. Attenzione al pericolo di incendio, esplosione e a quelli conseguenti all'inalazione.
- Non fumare né collocare sorgenti di calore vicino al carburante.

- Spegnerne il motore e lasciarlo raffreddare alcuni minuti prima di eseguire il rifornimento.
- Prima di eseguire il rifornimento, aprire lentamente il tappo del serbatoio in modo da garantire il lento rilascio della pressione.
- Dopo il rifornimento chiudere bene il tappo.
- Effettuare sempre il rifornimento a motore spento.
- Allontanare sempre la macchina ad almeno 3 metri dal luogo e dalla fonte di rifornimento prima della messa in moto.

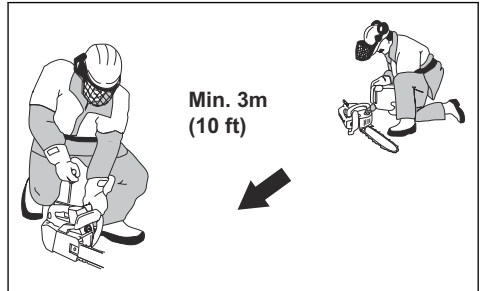

Dopo il rifornimento, ci sono alcune situazioni in cui la macchina non va mai avviata:

- Se vi sono gocce di carburante oppure olio della catena sulla macchina. In tal caso eliminare ogni traccia di liquido e lasciare evaporare i residui di benzina.
- Se è stato versato del carburante sull'operatore o sugli abiti. In questo caso lavare gli abiti e le parti del corpo che sono venute a contatto con il carburante. Usare acqua e sapone.
- Se la macchina perde carburante. Controllare regolarmente la presenza di eventuali perdite dal serbatoio del carburante, dal tappo del carburante o dai tubi di alimentazione.

Istruzioni di sicurezza per la manutenzione



AVVERTENZA: Leggere le seguenti avvertenze prima di eseguire la manutenzione del prodotto.

- Eseguire solo gli interventi di manutenzione e assistenza descritti in questo manuale dell'operatore. Lasciare che il personale professionale addetto all'assistenza esegua tutti gli altri interventi di manutenzione e riparazione.
- Eseguire regolarmente i controlli di sicurezza e attenersi alle istruzioni di manutenzione e riparazione riportate nel presente manuale. La manutenzione ordinaria aumenta la durata del prodotto e riduce il rischio di incidenti. Per le istruzioni, fare riferimento a *Manutenzione alla pagina 179*.
- Se i controlli di sicurezza in questo manuale dell'operatore non sono approvati dopo aver eseguito la manutenzione, rivolgersi al proprio

rivenditore addetto all'assistenza. La nostra azienda garantisce la disponibilità di personale qualificato per le riparazioni e l'assistenza del prodotto.

Istruzioni di sicurezza per l'attrezzatura di taglio



AVVERTENZA: Leggere le seguenti avvertenze prima di utilizzare il prodotto.

- Utilizzare solo combinazioni di barra di guida/catena e attrezzature di affilatura approvate. Per le istruzioni, fare riferimento a *Accessori alla pagina 192*.
- Indossare guanti protettivi quando si maneggia la catena o quando si esegue la manutenzione. Una catena che non si muove può causare anche lesioni.
- Mantenere i denti di taglio ben affilati. Seguire le istruzioni e usare la dima di affilatura consigliata. Una catena danneggiata o mal affilata aumenta il rischio di incidenti.

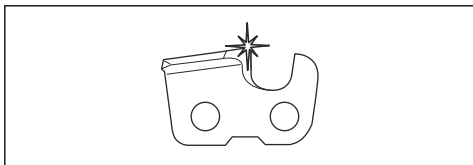

- Mantenere una corretta regolazione dello spessore del truciolo. Seguire le istruzioni, mantenendo la regolazione del limitatore di spessore. Una regolazione del limitatore di spessore troppo grande aumenta il rischio di contraccolpo.

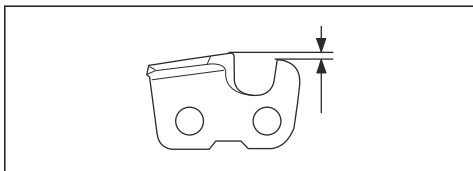

- Assicurarsi che la catena sia correttamente tesa. Se la catena non è serrata contro la barra di guida, la catena può sganciarsi. Una tensione della catena non corretta aumenta l'usura della barra di guida, della catena e del pignone di azionamento della catena. Fare riferimento a *Come regolare la tensione della catena alla pagina 186*.

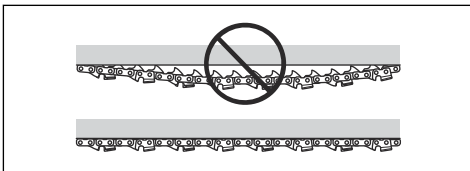

- Eseguire la manutenzione dell'attrezzatura di taglio regolarmente e mantenerla correttamente lubrificata. Se la catena non è correttamente lubrificata, il rischio di usura della barra di guida, della catena e del pignone di azionamento della catena aumenta.

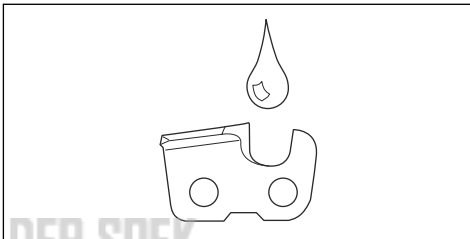

Montaggio

Introduzione



AVVERTENZA: Leggere e comprendere il capitolo sulla sicurezza prima di montare il prodotto.

Montaggio della barra di guida e della catena

1. Disinserire il freno della catena.
2. Allentare il dado della barra e rimuovere il coperchio della frizione.

Nota: Se il coperchio della frizione risulta difficile da rimuovere, serrare il dado della barra, innestare il freno della catena e rilasciare. Se si rilascia correttamente, si sente un clic.

3. Montare la barra di guida sopra il bullone della barra. Spostare la barra di guida nella sua posizione più arretrata.
4. Montare correttamente la catena attorno al pignone guida e inserirla nella scanalatura sulla barra di guida.



AVVERTENZA: Indossare sempre guanti protettivi quando si monta la catena.

- Assicurarsi che i bordi dei taglienti siano rivolti in avanti sul lato superiore della barra di guida.

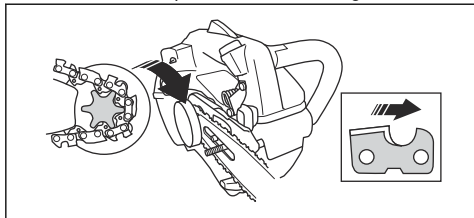

- Allineare il foro della barra di guida con il fermo tendicatena e montare il coperchio della frizione.

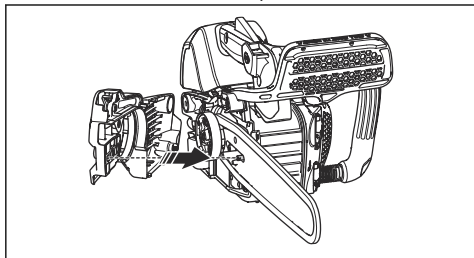

- Stringere con le dita il dado della barra.
- Serrare la catena. Fare riferimento a *Come regolare la tensione della catena alla pagina 186* per istruzioni.
- Serrare i dadi della barra.
- Montaggio di un paracolpi dentato.

Per il montaggio di un paracolpi dentato contattare l'officina autorizzata.

Nota: Alcuni modelli dispongono di un solo dado della barra.

Utilizzo

Introduzione



AVVERTENZA: Leggere e comprendere il capitolo sulla sicurezza prima di utilizzare la macchina.

Verifica della funzionalità della macchina prima del suo utilizzo

- Accertarsi che il freno della catena funzioni correttamente e che non sia danneggiato.
- Accertarsi che il blocco del grilletto acceleratore funzioni correttamente e che non sia danneggiato.
- Accertarsi che il pulsante di avvio/arresto funzioni correttamente e che non sia danneggiato.
- Accertarsi che non vi siano tracce di olio sulle impugnature.
- Accertarsi che il sistema di smorzamento delle vibrazioni funzioni correttamente e che non sia danneggiato.
- Accertarsi che la marmitta funzioni correttamente e che non sia danneggiata.
- Accertarsi che tutte le parti siano assemblate correttamente e non siano danneggiate o assenti.

- Accertarsi che il fermo della catena sia collegato correttamente.
- Accertarsi che la tensione della catena sia corretta.

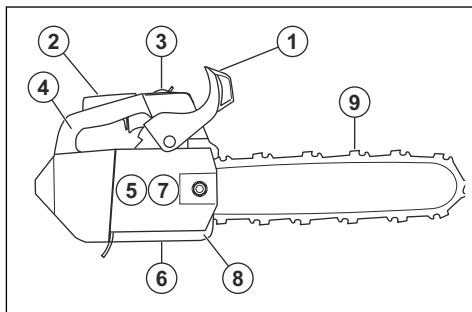

Carburante

Questo prodotto è dotato di un motore a due tempi.



ATTENZIONE: Un carburante di tipo errato può causare danni al motore. Utilizzare una miscela di benzina e olio per motori a due tempi.

Carburante premiscelato

- Utilizzare carburante alchilato premiscelato Husqvarna per garantire le migliori prestazioni e prolungare la durata del motore. Questo carburante contiene sostanze chimiche meno pericolose rispetto al normale carburante, che riduce le emissioni di scarico pericolose. Con questo carburante, che mantiene i componenti del motore più puliti, la quantità di residui dopo la combustione è inferiore.

Per miscelare il carburante

Benzina

- Utilizzare benzina senza piombo di buona qualità con massimo il 10% di etanolo.



ATTENZIONE: Non utilizzare benzina con un numero di ottani inferiore a 90 RON/87 AKI. Un numero inferiore di ottani può causare il battito in testa del motore, che provoca danni al motore.

Olio per motori a due tempi

- Per risultati e prestazioni ottimali, utilizzare l'olio per motori a due tempi Husqvarna.
- Se l'olio per motori a due tempi Husqvarna non è disponibile, utilizzare un olio per motori a due tempi raffreddati ad aria di buona qualità. Rivolgetevi al vostro rivenditore addetto all'assistenza per selezionare il tipo di olio.



ATTENZIONE: Non usare mai olio per motori fuoribordo a due tempi raffreddati ad acqua. Non utilizzare olio per motori a quattro tempi.

Per miscelare benzina e olio per motori a due tempi

Benzina, litri	Olio a due tempi, litri
	2% (50:1)
5	0,10
10	0,20
15	0,30
20	0,40



ATTENZIONE: Piccoli errori possono influenzare drasticamente il rapporto della miscela quando si miscolano piccole quantità di carburante. Misurare con precisione la quantità d'olio e accertarsi di ottenere la giusta miscela.

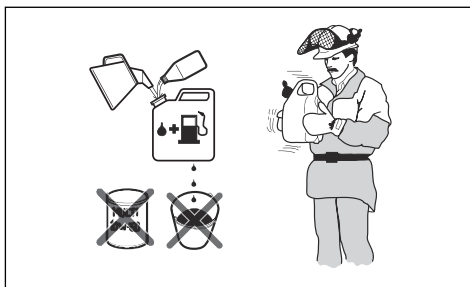

- Riempire metà della quantità di benzina in un contenitore pulito per carburante.
- Aggiungere la quantità totale di olio.
- Miscelare la miscela.
- Aggiungere la quantità residua di benzina nel contenitore.
- Miscelare agitando con cura la miscela di carburante.



ATTENZIONE: Non miscelare il carburante più di 1 volta al mese.

Rifornimento di carburante



AVVERTENZA: Attenersi alla procedura indicata di seguito per la propria sicurezza.

- Arrestare il motore e farlo raffreddare.
- Pulire l'area intorno al tappo del serbatoio del carburante.

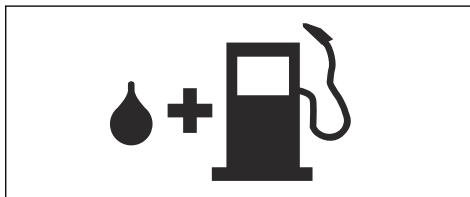

- Agitare il contenitore e assicurarsi che il carburante sia ben miscelato.
- Rimuovere lentamente il tappo del serbatoio del carburante per rilasciare la pressione.
- Riempire il serbatoio del carburante.



ATTENZIONE: Assicurarsi che nel serbatoio non vi sia una quantità eccessiva di carburante. Il carburante si espande quando si scalda.

- Stringere con cura il tappo del serbatoio del carburante.

7. Pulire eventuale carburante fuoriuscito sul prodotto e intorno ad esso.
8. Spostare il prodotto ad almeno 3 m/10 ft dal luogo e dalla fonte di rifornimento prima di avviare il motore.

Nota: Per individuare il serbatoio del carburante sul prodotto, fare riferimento a *Panoramica del prodotto alla pagina 163*.

Per fare un rodaggio

- Durante le prime 10 ore di funzionamento, non accelerare al massimo senza carico per un periodo prolungato.

Come utilizzare l'olio della catena



AVVERTENZA: Non utilizzare olio di scarico, che può causare lesioni all'operatore ed è nocivo per l'ambiente. L'olio di scarico inoltre può provocare danni alla pompa dell'olio, alla barra guida e alla catena.



AVVERTENZA: La catena può rompersi se l'attrezzatura di taglio non è stata lubrificata a sufficienza. Rischio di lesioni gravi o letali per l'operatore.



AVVERTENZA: Questo prodotto dispone di una funzione che consente al carburante di esaurirsi prima dell'olio della catena. Utilizzare l'olio per la catena appropriato perché questa funzione venga attivata correttamente. Rivolgersi al proprio centro di assistenza quando si sceglie l'olio della catena.

- Utilizzare l'olio della catena Husqvarna per ottenere la massima durata della motosega e per evitare gli effetti negativi sull'ambiente. Se l'olio della catena Husqvarna non è disponibile, si consiglia di utilizzare un comune olio per catene.
- Utilizzare un olio per catene con una buona aderenza alla catena.
- Utilizzare un olio per catene con il corretto intervallo di viscosità e compatibile con la temperatura dell'aria.



ATTENZIONE: Se l'olio è troppo fluido si esaurisce prima del carburante. Con temperature inferiori a 0 °C/ 32 °F alcuni oli per catena diventano troppo densi e ciò potrebbe danneggiare i componenti della pompa dell'olio.

- Utilizzare l'attrezzatura di taglio consigliata. Vedere *Accessori alla pagina 192*.

- Rimuovere il tappo dal serbatoio dell'olio della catena.
- Riempire di olio il serbatoio dell'olio della catena.
- Montare il tappo con cautela.

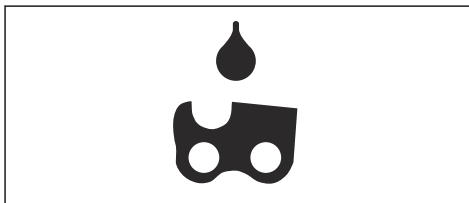

Nota: Per individuare il serbatoio dell'olio della catena sul prodotto, fare riferimento a *Panoramica del prodotto alla pagina 163*.

Informazioni per il contraccolpo



AVVERTENZA: Un contraccolpo può causare lesioni gravi o letali all'operatore o a terzi. Per ridurre il rischio è necessario conoscere le cause del contraccolpo e come evitarle.

Un contraccolpo può verificarsi solo quando l'area di contraccolpo della barra di guida tocca un oggetto. Un contraccolpo può verificarsi improvvisamente e con grande violenza, scagliando il prodotto contro l'operatore.

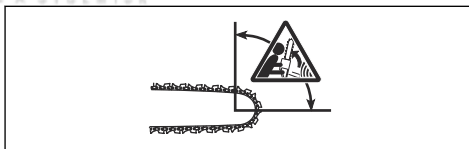

Il contraccolpo avviene sempre lungo il piano di taglio della barra guida. In genere, il prodotto viene lanciato contro l'operatore, ma può anche spostarsi in un'altra direzione. Il modo in cui si utilizza il prodotto, quando

si verifica il contraccolpo, induce la direzione del movimento.



Un piccolo raggio sulla punta della barra diminuisce la forza del contraccolpo.

Utilizzare una catena con basso contraccolpo per ridurre gli effetti di contraccolpo. Non lasciare che il settore di contraccolpo tocchi un oggetto.



AVVERTENZA: Nessuna catena impedisce completamente il contraccolpo. Attenersi sempre alle istruzioni.

Domande frequenti sul contraccolpo

- **È sufficiente il contatto con la mano per innestare il freno della catena in caso di contraccolpo?**

No. È necessario utilizzare una certa forza per spingere in avanti la protezione anticontraccolpo. Se non si utilizza la forza necessaria, il freno della catena non si innesta. Inoltre, è necessario mantenere le impugnature del prodotto stabilmente con le due mani durante il lavoro. Se si verifica un contraccolpo, il freno della catena potrebbe non arrestare la catena prima che questa colpisca l'operatore. Vi sono inoltre alcune posizioni nelle quali la mano non può toccare la protezione anticontraccolpo per innestare il freno della catena.

- **Il meccanismo di attivazione inerziale innesta sempre il freno della catena durante il contraccolpo?**

No. Per prima cosa, il freno della catena deve funzionare correttamente. Per le istruzioni su come eseguire un controllo del freno della catena, fare riferimento a *Controllo del freno della catena alla pagina 180*. Si raccomanda di eseguire questa operazione ogni volta prima di utilizzare il prodotto. In secondo luogo, il contraccolpo deve essere grande per innestare il freno della catena. Se il freno della catena è troppo sensibile, si può innestare durante il funzionamento accidentato.

- **Il freno della catena protegge sempre l'operatore dalle lesioni di un eventuale contraccolpo?**

No. Il freno della catena deve funzionare correttamente per fornire protezione. Il freno della

catena deve essere innestato anche durante un contraccolpo per arrestare la catena. Se si è in prossimità della barra di guida, il freno della catena potrebbe non avere il tempo per arrestare la catena prima che colpisca l'operatore.



AVVERTENZA: Solamente l'operatore e una corretta tecnica di lavoro possono evitare i contraccolpi.

Avviamento dell'unità

Preparazione dell'avviamento a motore freddo



AVVERTENZA: Il freno della catena deve essere inserito all'avviamento della motosega per diminuire il rischio di lesioni.

1. Spostare in avanti la protezione anti-contraccolpo per inserire il freno della catena.

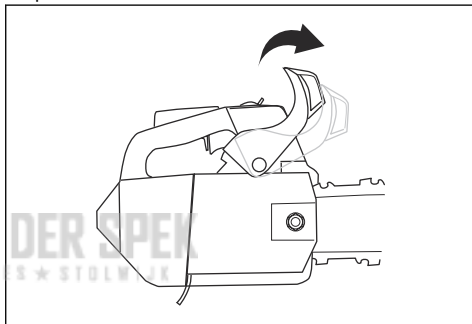

2. Premere il primer del carburante circa 6 volte fino a quando non comincia a riempirsi di carburante. Non è necessario riempire il primer del carburante completamente.

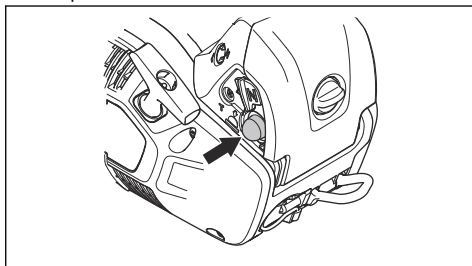

3. Impostare il comando della valvola dell'aria fino alla posizione di comando della valvola dell'aria.

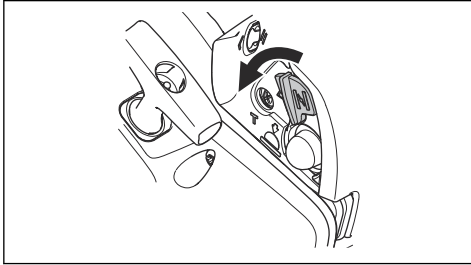

4. Continuare a *Avviamento dell'unità alla pagina 175* per ulteriori istruzioni.

Preparazione dell'avviamento a motore caldo



AVVERTENZA: Il freno della catena deve essere inserito all'avviamento della motosega per diminuire il rischio di lesioni.

1. Spostare in avanti la protezione anti-contraccolpo per inserire il freno della catena.

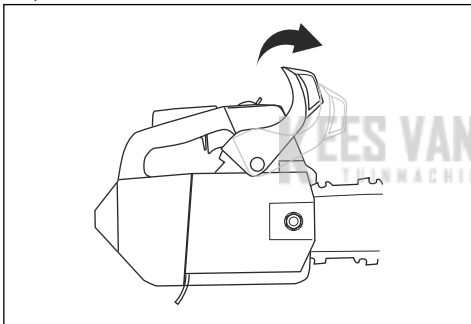

2. Premere il primer del carburante circa 6 volte fino a quando non comincia a riempirsi di carburante. Non è necessario riempire il primer del carburante completamente.

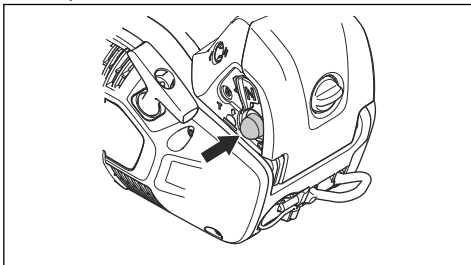

3. Spostare il comando della valvola dell'aria in posizione di comando della valvola dell'aria e poi direttamente alla posizione di lavoro.

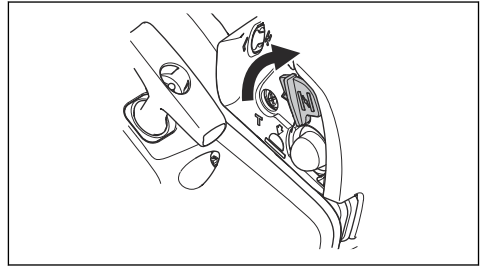

4. Continuare a *Avviamento dell'unità alla pagina 175* per ulteriori istruzioni.

Avviamento dell'unità



AVVERTENZA: È necessario tenere i piedi in una posizione stabile quando si accende il prodotto.



AVVERTENZA: Se la catena gira al minimo, rivolgetevi al vostro rivenditore di assistenza e non utilizzate il prodotto.

1. Posizionare il prodotto sul terreno.
2. Mettere la mano sinistra sull'impugnatura anteriore.
3. Posizionare il ginocchio sulla parte posteriore dell'impugnatura superiore.
4. Tirare la maniglia della fune di avviamento lentamente con la mano destra, finché non si avverte una certa resistenza.

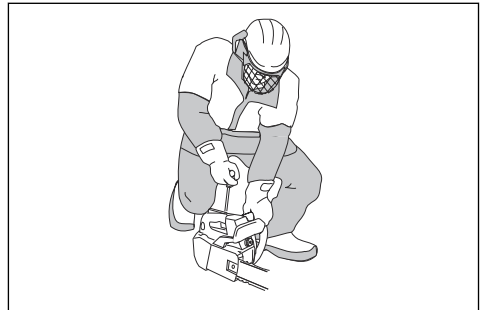

AVVERTENZA: Non avvolgere la fune di avviamento intorno alla mano.



ATTENZIONE: Non tirare la fune di avviamento a estensione completa e non lasciare andare la maniglia della fune di avviamento.

- a) Se si avvia il prodotto con il motore a freddo, tirare la maniglia della fune di avviamento finché non si avvia il motore.

Nota: L'avviamento del motore si riconosce dal suo sbuffare.

- b) Portare il comando della valvola dell'aria in posizione di valvola dell'aria.
5. Tirare l'impugnatura del cavo di avviamento finché il motore non si avvia.
6. Disinnestare rapidamente il blocco del grilletto acceleratore per impostare il prodotto al minimo.

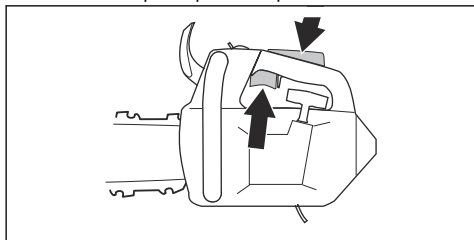

7. Muovere in avanti la protezione anticatena per disinnestare il freno della catena.

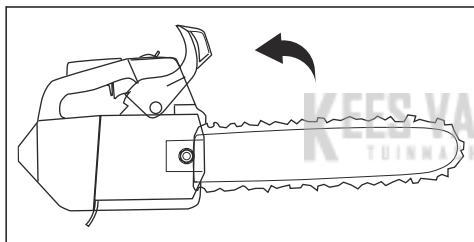

8. Utilizzare la motosega.

Avviamento dell'unità su un albero

Nota: Assicurarsi di avere sufficiente carburante prima di avviare il prodotto.

1. Inserire il freno della catena.
2. Tenere il prodotto sul lato sinistro o destro del corpo quando si avvia la macchina.
 - a) Se si tiene il prodotto sul lato sinistro, reggerlo con la mano sinistra dall'impugnatura anteriore. Tenere la maniglia della fune di avviamento con la mano destra e allontanare il prodotto dal corpo quando lo si avvia.
 - b) Se si tiene il prodotto sulla parte destra, mettere la mano destra su una delle due impugnature. Tenere la maniglia della fune di avviamento con la mano sinistra e allontanare il prodotto dal corpo quando lo si avvia.

Arresto del prodotto

1. Portare l'interruttore di avviamento/arresto in posizione di ARRESTO.

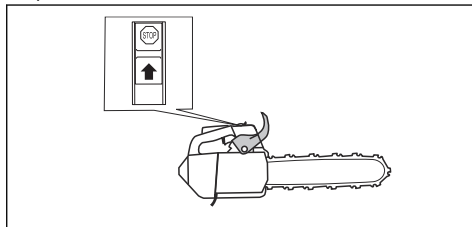

Informazioni sulla tecnica di lavoro



AVVERTENZA: Le informazioni relative alla tecnica di lavoro contenute nel presente manuale operatore non sostituiscono un corso di formazione sufficiente per l'utilizzo del presente prodotto. Utilizzare il prodotto solo se si ha una corretta formazione in silvicoltura. L'uso del mezzo senza una corretta formazione dell'operatore può provocare gravi lesioni anche mortali a sé o a terzi.

- Accelerare al massimo quando si taglia e diminuire la velocità al minimo dopo ogni taglio.



ATTENZIONE: Si possono verificare danni al motore se quest'ultimo gira al massimo troppo a lungo senza carico.

- Durante il taglio, mettere il paraurti dentato nel tronco e usarlo come una leva.

Nota: Non tutti i modelli sono dotati di un paraurti dentato. Rivolgersi al centro di assistenza per maggiori informazioni.

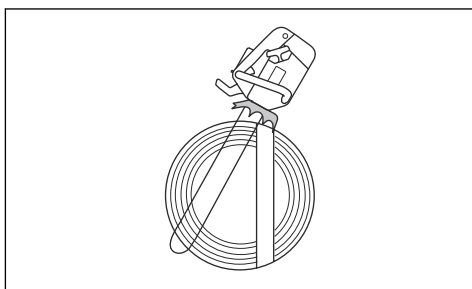

Catena a tirare e catena in spinta

È possibile tagliare il legno con il prodotto in 2 posizioni diverse.

- Il taglio con catena a tirare è quando si taglia con la parte inferiore della barra di guida. La catena tira attraverso l'albero durante il taglio. In questa posizione si ha un controllo migliore del prodotto e della posizione del settore di contraccolpo.

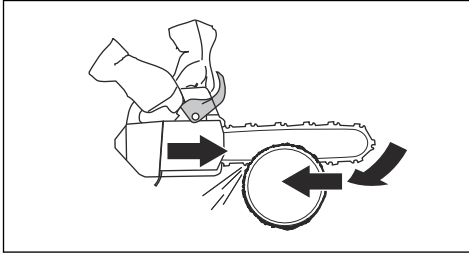

- Il taglio con catena in spinta è quando si taglia con la parte superiore della barra di guida. La catena spinge il prodotto in direzione dell'operatore.

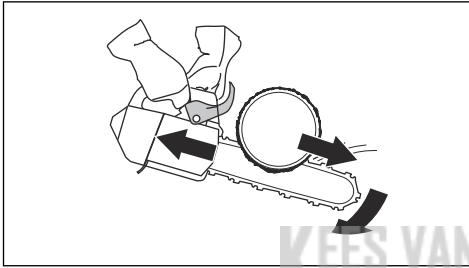

AVVERTENZA: Se la catena resta impigliata nel tronco, il prodotto può essere spinto contro l'operatore. Tenere saldamente il prodotto e assicurarsi che il settore di contraccolpo della barra di guida non tocchi l'albero e provochi un contraccolpo.

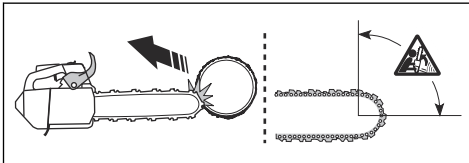

Preparazione del prodotto per l'utilizzo su un albero

Operatore a terra

L'operatore a terra deve effettuare le seguenti operazioni.

1. Esaminare il prodotto.
2. Riempire regolarmente il serbatoio del carburante e quello dell'olio della catena.

3. Collegare l'estremità di una cinghia di sicurezza omologata all'occhiello della corda.

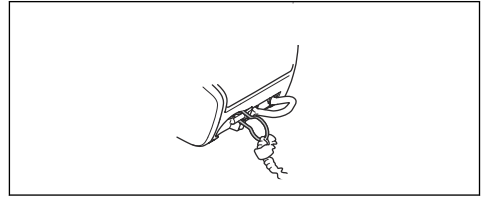

Nota: La cinghia di sicurezza consente al prodotto di non toccare il terreno in caso di caduta.

4. Accertarsi che ci sia un moschettone sull'altra estremità della cinghia di sicurezza.
5. Avviare e far scaldare il prodotto.
6. Arrestare il prodotto.
7. Inserire il freno della catena.
8. Trasportare il prodotto all'operatore sull'albero, utilizzando un mezzo di trasporto che lo sollevi.



AVVERTENZA: Accertarsi che il prodotto sia saldamente fissato prima di sollevarlo verso l'operatore sull'albero.

Operatore sull'albero

L'operatore sull'albero deve seguire le istruzioni riportate di seguito.

1. Prima di staccare la cinghia sicurezza dal mezzo di trasporto, è necessario collegare il dispositivo al cablaggio. Collegare il prodotto al cablaggio attraverso l'occhiello della cinghia o un anello d'acciaio sulla cinghia di sicurezza.

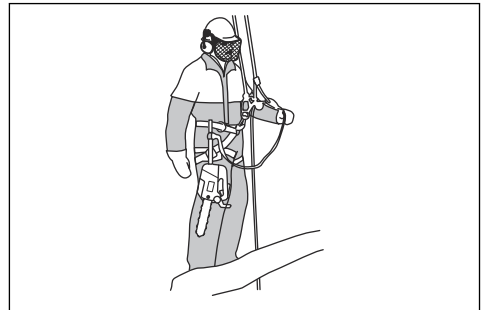

AVVERTENZA: Collegare la cinghia di sicurezza 1 ai punti di collegamento consigliati sul cablaggio.



AVVERTENZA: Se si utilizza solo la cinghia di sicurezza per collegare il prodotto al cablaggio, abbassare completamente il prodotto con la cinghia

di sicurezza. Non lasciare andare il prodotto dall'alto.

2. Utilizzare moschettoni omologati per collegare l'estremità libera della cinghia di sicurezza a uno dei punti di collegamento sul cablaggio. Questo è il punto di collegamento principale.



ATTENZIONE: La cinghia di sicurezza deve essere collegata esclusivamente all'occhiello della corda.

3. Accertarsi di trovarsi in una posizione stabile e sicura per realizzare il taglio.
4. Rilasciare il prodotto dal punto di collegamento secondario, avviare il prodotto ed effettuare il taglio.
5. Innestare il freno della catena subito dopo il completamento del taglio.
6. Spegnerlo il prodotto e sistemarlo nel suo punto di collegamento secondario.

Per utilizzare il prodotto su un albero



AVVERTENZA: La maggior parte degli incidenti si verifica quando l'operatore non ha il pieno controllo del prodotto o della posizione di lavoro.

- Mantenere una posizione di lavoro sicura.
- Tagliare sezioni orizzontali a livello dei fianchi e sezioni verticali a livello del parte del corpo sotto lo stomaco.
- Tenere il prodotto con entrambe le mani.
- Accertarsi di avere una posizione stabile sui piedi e mantenere una leggera forza laterale quando si tagliano i rami verticali. Far passare la corda di sicurezza attraverso un diverso punto di collegamento per rimuovere o impedire le crescenti forze laterali. È anche possibile utilizzare una cinghia regolabile direttamente dall'imbracatura a un altro punto di collegamento.

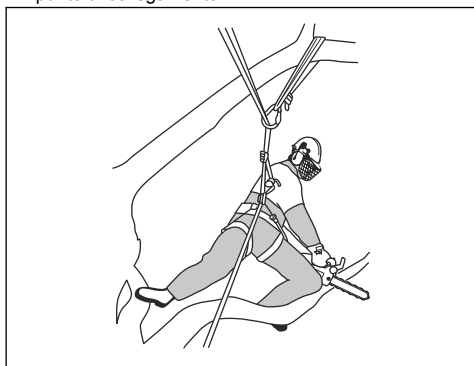

- Utilizzare una staffa per piedi per mantenere una posizione di lavoro sicura.

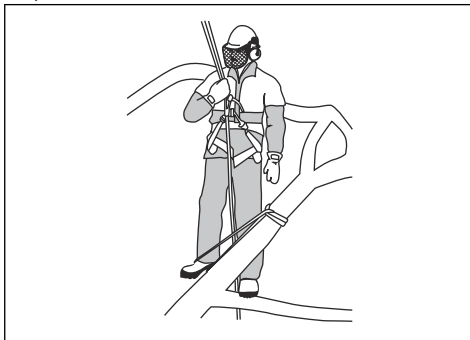

- Effettuare un controllo dell'imbracatura, della cinghia e delle funi a intervalli regolari.
- Se si deve salire con il prodotto, fissare il prodotto al punto di collegamento posteriore sull'imbracatura. Il punto di collegamento posteriore mantiene libero il prodotto dalle funi di risalita e assicura che il peso sia distribuito centralmente lungo la colonna vertebrale.

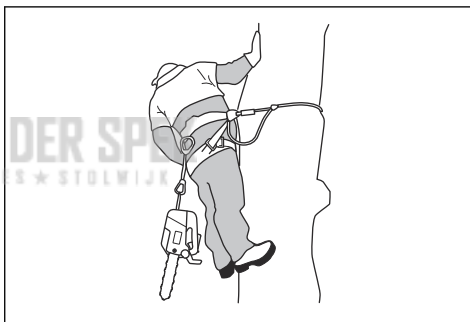

AVVERTENZA: Si deve innestare il freno della catena quando si abbassa il prodotto sulla sua cinghia.

Come liberare una motosega incastrata

1. Arrestare il prodotto.
2. Fissare saldamente il prodotto all'albero sul lato del taglio del tronco oppure ad una fune destinata unicamente a tale scopo.
3. Estrarre con cautela la motosega dal taglio mentre si solleva il ramo secondo necessità.



AVVERTENZA: Non provare a liberare il prodotto tirandolo. Rischio di gravi lesioni.

4. Se è necessario utilizzare una sega manuale oppure una seconda motosega per liberare il prodotto. Tagliare il ramo a una distanza di almeno 30 cm/12" dal prodotto incastrato. Eseguire il taglio sul lato più esterno in cui è incastrato il prodotto.

Manutenzione

Introduzione

prima di eseguire la manutenzione del prodotto.



AVVERTENZA: Leggere attentamente il capitolo sulla sicurezza

Programma di manutenzione

Manutenzione giornaliera	Manutenzione settimanale	Manutenzione mensile
Pulire i componenti esterni del prodotto e verificare che non vi siano tracce di olio sulle impugnature.	Pulire il sistema di raffreddamento. Fare riferimento a <i>Per pulire il sistema di raffreddamento alla pagina 189.</i>	Controllare il nastro del freno. Fare riferimento a <i>Controllo del nastro del freno alla pagina 180.</i>
Effettuare un controllo del grilletto dell'acceleratore e del fermo della leva. Fare riferimento a <i>Controllo del grilletto acceleratore e del blocco del grilletto acceleratore alla pagina 181.</i>	Effettuare un controllo del motorino di avviamento, della fune di avviamento e della molla di ritorno.	Effettuare un controllo del centro della frizione, del tamburo della frizione e della molla della frizione.
Accertarsi che non siano danneggiate le unità di smorzamento delle vibrazioni.	Lubrificare il cuscinetto a rullini. Fare riferimento a <i>Lubrificazione del cuscinetto a rullini alla pagina 187.</i>	Pulire la candela. Fare riferimento a <i>Controllo della candela alla pagina 184.</i>
Pulire ed effettuare un controllo del freno della catena. Fare riferimento a <i>Controllo del freno della catena alla pagina 180.</i>	Limare eventuali irregolarità sui bordi della barra di guida. Fare riferimento a <i>Controllo della barra guida alla pagina 188.</i>	Pulire esternamente il carburatore.
Eseguire un controllo del fermo della catena. Fare riferimento a <i>Controllo del fermo della catena alla pagina 181.</i>	Pulire o sostituire lo schermo parascintille sulla marmitta. Fare riferimento a <i>Controllo della marmitta alla pagina 182.</i>	Effettuare un controllo del filtro del carburante e del tubo di alimentazione. Sostituire se necessario.
Ruotare la barra di guida, eseguire un controllo del foro di lubrificazione e pulire la scanalatura della barra di guida. Fare riferimento a <i>Controllo della barra guida alla pagina 188.</i>	Pulire l'area del carburatore.	Effettuare un controllo di tutti i cavi e i collegamenti.
Accertarsi che la barra di guida e la catena ricevano olio a sufficienza.	Pulire o sostituire il filtro dell'aria. Fare riferimento a <i>Pulizia del filtro dell'aria alla pagina 183.</i>	Svuotare il serbatoio del carburante.
Eseguire il controllo della catena. Fare riferimento a <i>Per controllare l'attrezzatura di taglio alla pagina 188.</i>	Pulire tra le alette del cilindro.	Svuotare il serbatoio dell'olio.
Affilare la catena ed effettuare un controllo della sua tensione. Fare riferimento a <i>Per affilare la catena alla pagina 184.</i>		

Manutenzione giornaliera	Manutenzione settimanale	Manutenzione mensile
Effettuare un controllo del pignone guida della catena. Fare riferimento a <i>Controllo del pignone a sperone alla pagina 187.</i>		
Pulire la presa d'aria sul dispositivo di avviamento.		
Accertarsi che i dadi e le viti siano serrati.		
Effettuare un controllo dell'interruttore di arresto. Fare riferimento a <i>Controllo dell'interruttore di avviamento/arresto alla pagina 181.</i>		
Controllare che non vi siano perdite di carburante nel motore, nel serbatoio o nei flessibili carburante.		
Accertarsi che la catena non giri quando il motore è al regime minimo.		
Accertarsi che la marmitta sia collegata correttamente, non presenti danni e che non manchino delle parti.		

Controlli e manutenzione dei dispositivi di sicurezza sul prodotto

Controllo del nastro del freno

1. Pulire il freno e il tamburo della frizione eliminando segatura, resina e sporco. Lo sporco e l'usura possono ridurre il funzionamento del freno.

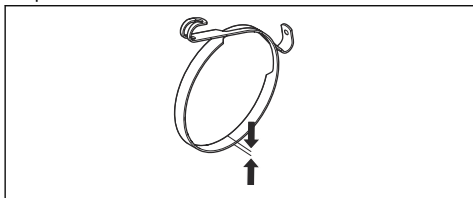

2. Controllare il nastro del freno. Il nastro del freno deve essere di almeno 0,6 mm di spessore nel punto di maggiore usura.

Controllo della protezione anticontraccolpo

1. Controllare che la protezione anticontraccolpo sia integra e senza difetti evidenti, come incrinature.

2. Accertarsi che la protezione anticontraccolpo si muova liberamente e che sia fissata in modo sicuro al coperchio della frizione.

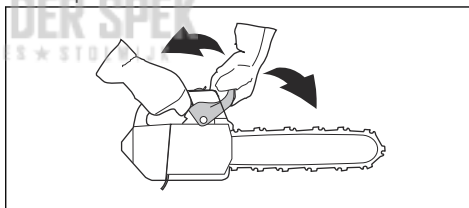

Controllo del freno della catena

1. Avviare il prodotto. Per le istruzioni, fare riferimento a *Avviamento dell'unità alla pagina 174.*



AVVERTENZA: Assicurarsi che la catena non venga a contatto con il terreno o con altri oggetti.

2. Tenere saldamente il prodotto.

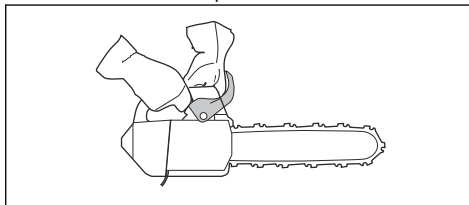



AVVERTENZA: Assicurarsi che la catena non venga a contatto con il terreno o con altri oggetti.

3. Applicare la massima accelerazione e inclinare il polso sinistro verso la protezione anticontraccolpo per attivare il freno della catena. La motosega deve arrestarsi immediatamente.

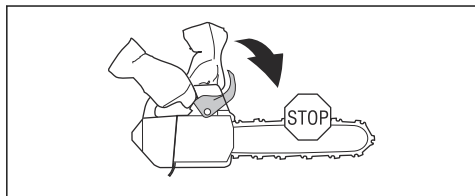

AVVERTENZA: Non lasciare andare l'impugnatura anteriore quando si innesta il freno della catena.

Controllo del grilletto acceleratore e del blocco del grilletto acceleratore

1. Controllare che grilletto acceleratore e blocco del grilletto acceleratore si muovano liberamente e che le molle di richiamo funzionino correttamente.

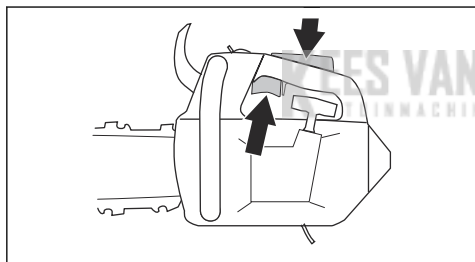

2. Abbassare il blocco del grilletto acceleratore e accertarsi che ritorni nella sua posizione iniziale quando viene rilasciato.

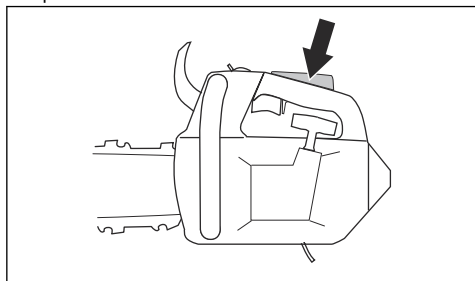

3. Assicurarsi che il grilletto acceleratore sia bloccato sul minimo quando il blocco del grilletto acceleratore viene rilasciato.

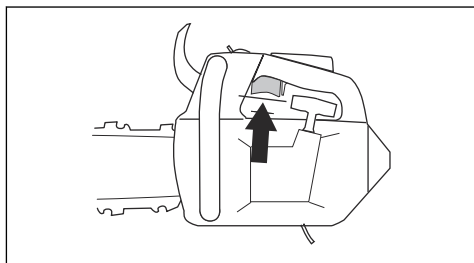

4. Avviare la motosega e accelerare al massimo.
5. Rilasciare il grilletto acceleratore e accertarsi che la catena si arresti e rimanga ferma.



AVVERTENZA: Se la catena gira con il grilletto acceleratore al minimo, contattare il rivenditore addetto all'assistenza.

Controllo del fermo della catena

1. Accertarsi che il fermo della catena sia integro.
2. Assicurarsi che il fermo della catena sia stabile e fissato al corpo dell'unità.

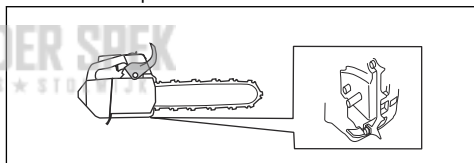

Controllo del sistema di smorzamento delle vibrazioni

1. Accertarsi che non vi siano crepe o deformazioni sulle unità di smorzamento delle vibrazioni.
2. Controllare che le unità di smorzamento delle vibrazioni siano correttamente fissate al gruppo motore e all'impugnatura.

Per le informazioni su dove si trova il sistema di smorzamento delle vibrazioni sul prodotto, fare riferimento a *Panoramica del prodotto alla pagina 163*.

Controllo dell'interruttore di avviamento/arresto

1. Avviare il motore.

2. Portare l'interruttore di avviamento/arresto in posizione di ARRESTO. Il motore deve arrestarsi.

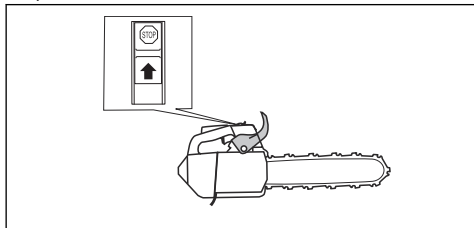

Controllo della marmitta

1. Accertarsi che la marmitta non sia difettosa.
2. Assicurarsi che la marmitta sia saldamente fissata al prodotto.

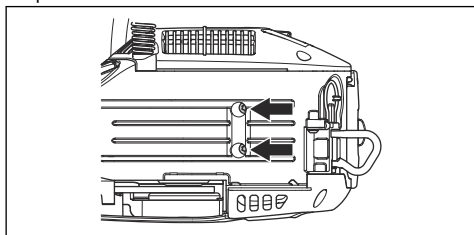

Regolazione del carburatore

A causa di leggi sulla protezione dell'ambiente e sulle emissioni, il prodotto è dotato di limitazioni sulle viti di regolazione del carburatore. In questo modo si riducono le emissioni di scarico dannose provenienti dal prodotto. È consentito ruotare le viti di regolazione solo di mezzo giro al massimo.

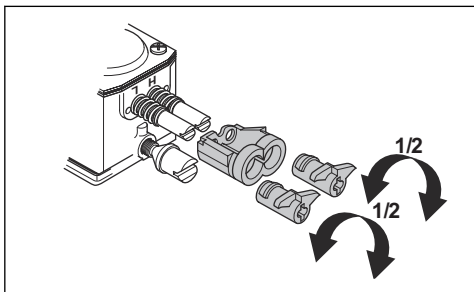

Regolazioni di base e rodaggio

La regolazione di base del carburatore viene eseguita in fabbrica. Per il regime del motore al minimo, fare riferimento a *Dati tecnici alla pagina 191*.



ATTENZIONE: Non azionare il prodotto a una velocità eccessiva durante le prime 10 ore di funzionamento.



ATTENZIONE: Se la catena gira al minimo, girare le vite del minimo in senso antiorario fino a quando la catena non si arresta.

Regolare l'ago del minimo (L)

- Ruotare l'ago del minimo in senso orario fino al suo arresto.

Nota: Se il prodotto ha una cattiva capacità di accelerazione o se il minimo non è corretto, ruotare in senso antiorario l'ago del minimo. Ruotare l'ago del minimo fino a quando la capacità di accelerazione e il regime del minimo non sono corretti.

Regolare la vite del minimo (T)

1. Avviare il prodotto.
2. Girare la vite del minimo in senso orario fino a quando la catena non comincia a girare.
3. Ruotare la vite del minimo in senso antiorario fino a quando la catena non si arresta.

Nota: Il regime del minimo è regolato correttamente quando il motore funziona regolarmente in ogni posizione. Il regime del minimo deve inoltre essere al di sotto della velocità alla quale la catena inizia a ruotare.



AVVERTENZA: Se la catena non si ferma quando si gira la vite del minimo, rivolgersi al più vicino centro assistenza. Non usare il prodotto fino a quando non è stata eseguita la corretta regolazione.

Regolare l'ago del massimo (H)

Il motore viene regolato in fabbrica per funzionare al livello del mare. A un'altitudine maggiore, in condizioni climatiche o a temperature diverse, può essere necessario regolare l'ago del massimo.

- Ruotare l'ago del massimo per effettuare le regolazioni.



ATTENZIONE: Non girare la vite dell'ago del massimo oltre il limite della regolazione. Questa operazione può provocare danni al pistone e al cilindro.

Verificare se il carburatore sia regolato correttamente

- Accertarsi che il prodotto abbia la corretta capacità di accelerazione.
- Accertarsi che il prodotto funzioni a 4 tempi per un po' a pieno regime.
- Accertarsi che la catena non giri al regime minimo.

- Se il prodotto non è facile da avviare o ha meno capacità di accelerazione, regolare il minimo e l'ago del massimo.



ATTENZIONE: Regolazioni scorrette possono causare danni al motore.

Sostituzione di una fune di avviamento rotta o usurata

1. Allentare le viti al carter avviamento.
2. Rimuovere il carter avviamento.

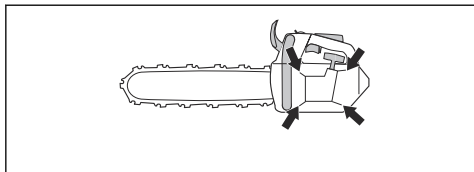

3. Tirare la fune di avviamento per circa 30 cm e metterla nella dentellatura sulla puleggia.
4. Far ruotare lentamente la puleggia all'indietro per rilasciare la molla di ritorno.

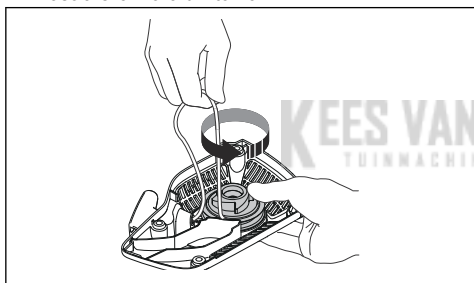

5. Rimuovere il bullone al centro della puleggia e rimuovere quest'ultima.

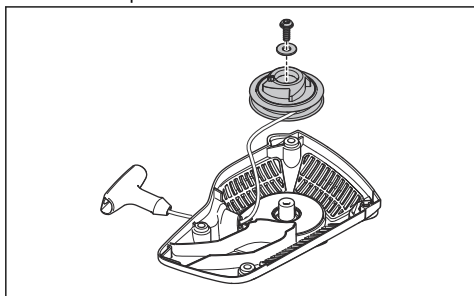

6. Rimuovere dall'impugnatura la fune di avviamento utilizzata e la puleggia.
7. Fissare una nuova fune di avviamento alla puleggia. Avvolgere la fune di avviamento circa 3 giri intorno alla puleggia.

8. Collegare la puleggia alla molla di ritorno. L'estremità della molla di ritorno deve innestarsi nella puleggia.
9. Fissare la vite al centro della puleggia.
10. Passare la fune di avviamento attraverso il foro del carter avviamento e nell'impugnatura della fune di avviamento.
11. Fare un nodo stretto all'estremità della fune di avviamento.

Messa in tensione della molla di ritorno

1. Agganciare la fune di avviamento nella dentellatura sulla puleggia.
2. Far compiere alla puleggia di avviamento circa 2 giri in senso orario.
3. Assicurarsi che sia possibile far ruotare la puleggia ½ giro dopo che la fune di avviamento sia stata completamente tesa.

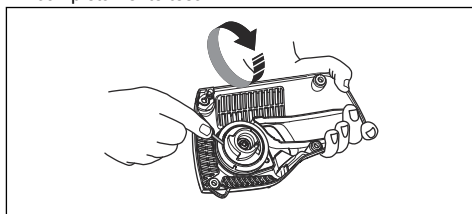

Montare il carter avviamento sul prodotto

1. Estrarre la fune di avviamento e collocare l'avviamento nella sua posizione contro il carter motore.
2. Rilasciare lentamente la fune di avviamento finché i ganci non si innestino sulla puleggia.
3. Stringere le viti che fissano il dispositivo.

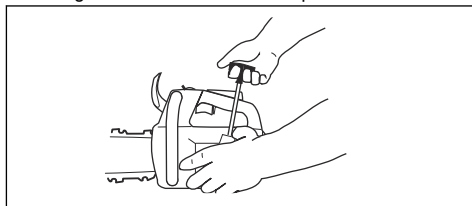

Pulizia del filtro dell'aria

Pulire regolarmente il filtro dell'aria dallo sporco e polvere. In questo modo si evitano malfunzionamenti del carburatore, problemi di avviamento, calo di potenza del motore, usura dei componenti del motore e un maggior consumo del carburante rispetto al solito.

1. Rimuovere il coperchio del filtro dell'aria e il filtro dell'aria stesso.
2. Pulire il filtro dell'aria spazzolandolo o scuotendolo. Usare detergenti e acqua per pulirlo completamente.

Nota: Un filtro dell'aria utilizzato per un lungo periodo non può essere pulito completamente. Sostituire il filtro dell'aria regolarmente e sostituire sempre un filtro aria difettoso.

3. Fissare il filtro dell'aria e accertarsi che si chiuda ermeticamente il proprio alloggiamento.

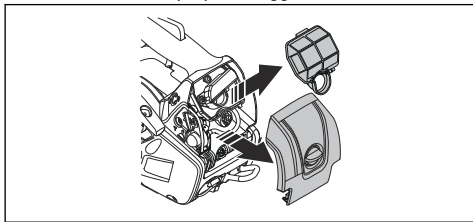

Nota: A causa delle diverse condizioni di lavoro, delle condizioni climatiche o delle stagioni, il prodotto può essere utilizzato con diversi tipi di filtro dell'aria. Rivolgersi al centro di assistenza per maggiori informazioni.

Controllo della candela



ATTENZIONE: Utilizzare la candela raccomandata. Vedere *Dati tecnici alla pagina 191*. Una candela errata può danneggiare il prodotto.

1. Se il prodotto non è facile da avviare o da azionare o se non funziona correttamente con il motore al minimo, esaminare la candela per verificare l'eventuale presenza di materiali indesiderati. Per ridurre il rischio di materiale indesiderato sugli elettrodi della candela, osservare le seguenti istruzioni:
 - a) Accertarsi che il regime minimo sia regolato correttamente.
 - b) Accertarsi che la miscela sia corretta.
 - c) Accertarsi che il filtro dell'aria sia pulito.
2. Pulire la candela se sporca.
3. Assicurarsi che la distanza tra gli elettrodi sia corretta. Vedere *Dati tecnici alla pagina 191*.

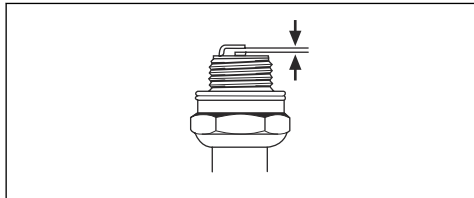

4. Sostituire la candela almeno una volta al mese o più frequentemente, se necessario.

Per affilare la catena

Informazioni sulla barra di guida e la catena



AVVERTENZA: Indossare guanti protettivi quando si maneggia la catena o quando si esegue la manutenzione. Una catena che non si muove può causare anche lesioni.

Sostituire la barra di guida se usurata o danneggiata con le combinazioni di barra di guida e catena consigliate da Husqvarna. Questa operazione è necessaria per mantenere le funzioni di sicurezza del prodotto. Per un elenco delle combinazioni di barre e catene di ricambio consigliate, fare riferimento a *Accessori alla pagina 192*.

- Lunghezza barra di guida, cm. Le informazioni relative alla lunghezza della barra guida di solito si trovano sul lato posteriore della barra di guida.

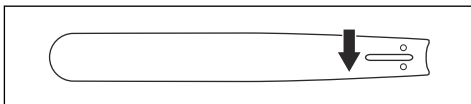

- Numero di denti nel rochetto puntale (T).

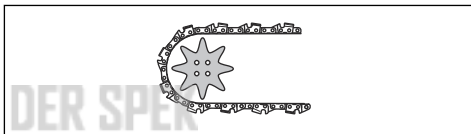

- Passo della catena. La distanza tra le maglie di trascinamento deve essere allineata con quella dei denti sul rochetto puntale e sul pignone guida.

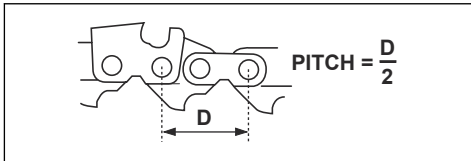

- Numero di maglie di trascinamento. Il numero di maglie di trascinamento viene scelto mediante il tipo di barra di guida.

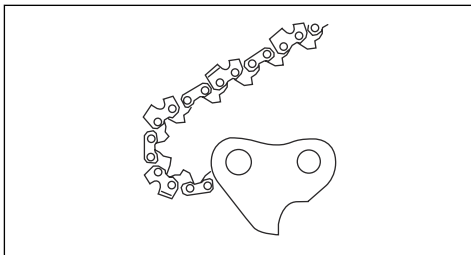

- Larghezza scanalatura della lama, in mm. La larghezza della scanalatura nella barra di guida deve

essere la stessa della larghezza delle maglie della catena di trasmissione.

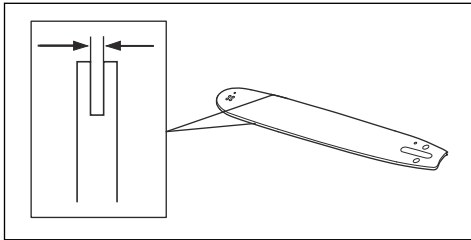

- Foro di lubrificazione della catena e foro del perno tendicatena. La barra di guida deve essere allineata con il prodotto.

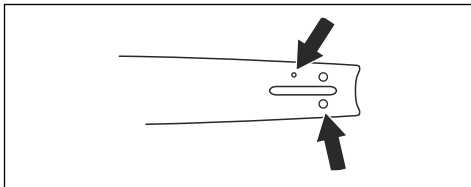

- Larghezza della maglia di trascinamento, mm.

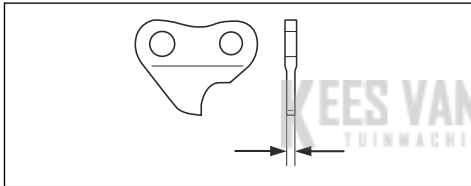

Informazioni generali su come affilare le lame

Non utilizzare una catena usurata. Se la catena è usurata, è necessario applicare una maggiore pressione per spingere la barra di guida attraverso il legno. Se la catena è molto usurata, non ci sarà alcun truciolo di legno ma solo polvere di segatura.

Una catena affilata penetra nel legno e i trucioli sono lunghi e spessi.

Il dente di taglio (A) e l'oggetto di spoglia (B) insieme costituiscono la parte tagliente di una catena, il tagliente. La differenza di altezza tra i due rappresenta la profondità di taglio (oggetto di spoglia).

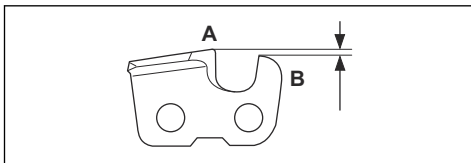

Per l'affilatura di una lama, tenere in considerazione i seguenti elementi:

- Angolo di affilatura.

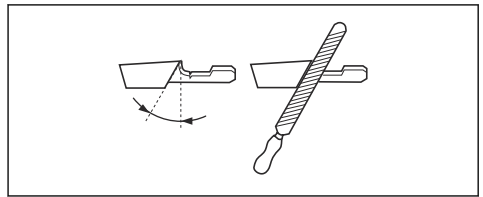

- Angolo di taglio.

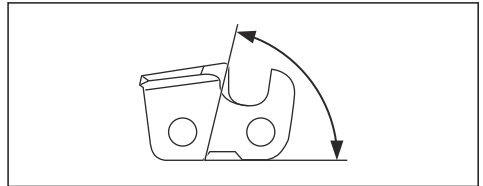

- Posizione della lima.

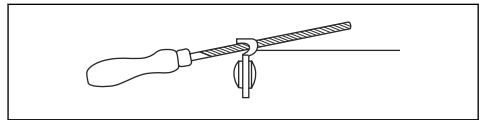

- Diametro della lima tonda.

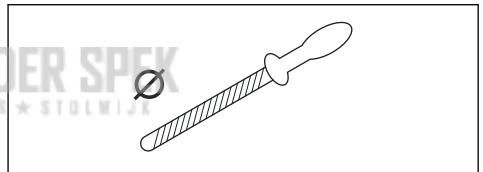

È difficile affilare correttamente una catena senza gli strumenti adatti. Utilizzare la dima di affilatura Husqvarna. Aiuta a mantenere sempre le migliori prestazioni di taglio e il rischio di contraccolpo al minimo.



AVVERTENZA: La forza di contraccolpo aumenta molto se non vengono seguite le istruzioni di affilatura.

Nota: Per informazioni sull'affilatura della catena, fare riferimento a *Per affilare la catena alla pagina 184*.

Come affilare i taglienti

1. Utilizzare una lima tonda e una dima di affilatura per affilare i denti di taglio.

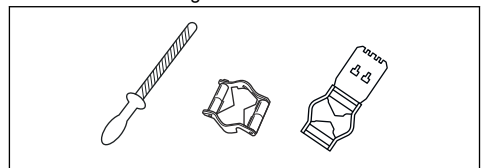

Nota: Fare riferimento a *Accessori alla pagina 192* per informazioni sulla dima di affilatura che Husqvarna consiglia per la catena in uso.

2. Applicare la dima di affilatura correttamente sul tagliente. Fare riferimento alle istruzioni fornite con la dima di affilatura.
3. Spostare la lima dal lato interno dei denti di taglio ed estrarla. Allentare la pressione sulla lima durante il taglio con catena a tirare.

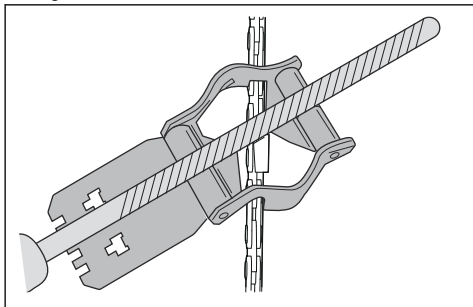

4. Rimuovere il materiale di lato a tutti i denti di taglio.
5. Ruotare il prodotto e rimuovere il materiale di limatura sull'altro lato.
6. Accertarsi che tutti i denti di taglio siano della stessa lunghezza.

Informazioni generali su come regolare l'aggetto di spoglia

L'aggetto di spoglia (C) diminuisce affilando il dente di taglio (A). Al fine di mantenere sempre le migliori prestazioni di taglio è necessario rimuovere il materiale di limatura dall'aggetto di spoglia (B) per ottenere la regolazione consigliata. Per istruzioni su come ottenere l'aggetto di spoglia corretto per la catena, vedere *Accessori alla pagina 192*.

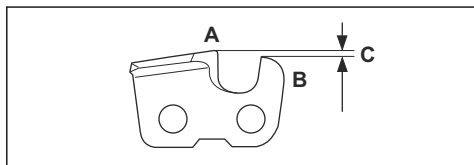

AVVERTENZA: Un aggetto di spoglia troppo grande aumenta il rischio di contraccolpo della catena!

Regolazione dell'aggetto di spoglia

Prima di regolare l'aggetto di spoglia o affilare le lame, per le istruzioni, fare riferimento a *Come affilare i*

taglienti alla pagina 185. Si raccomanda di regolare l'aggetto di taglio ogni tre affilature dei denti di taglio.

Si raccomanda l'utilizzo del nostro strumento di misurazione dell'aggetto di taglio che garantisce altezza e angolo corretti.

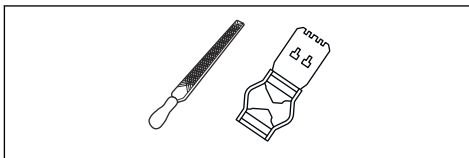

1. Utilizzare una lima piatta e uno strumento di misurazione dell'aggetto di spoglia per questa impostazione. Si raccomanda l'utilizzo del nostro strumento di misurazione dell'aggetto di spoglia Husqvarna per avere profondità e angolo corretti.
2. Posizionare lo strumento di misurazione dell'aggetto di spoglia sopra la catena.

Nota: Per ulteriori informazioni sull'utilizzo, vedere la confezione dello strumento di misurazione dell'aggetto di spoglia.

3. Utilizzare la lima piatta per rimuovere la parte di aggetto di spoglia che va oltre lo strumento.

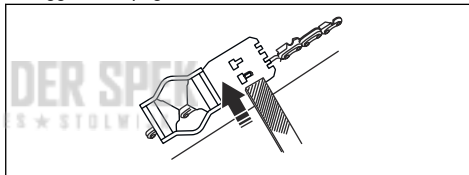

Come regolare la tensione della catena



AVVERTENZA: Una catena senza la tensione corretta può saltare dalla barra di guida e provocare lesioni gravi o letali.

La catena si allunga durante l'utilizzo. Regolare la catena con regolarità.

1. Allentare i dadi della barra che supportano il coperchio della frizione/freno della catena. Utilizzare una chiave.

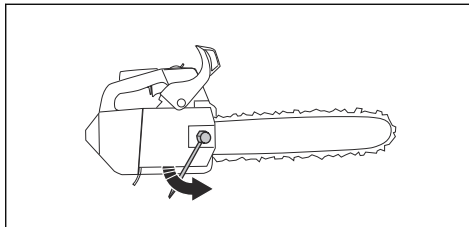

Nota: Alcuni modelli dispongono di un solo dado della barra.

2. Stringere i dadi a mano il più possibile.
3. Sollevare la parte anteriore della barra di guida e girare la vite tendicatena. Utilizzare una chiave.
4. Serrare la catena fino a quando non aderisce alla barra di guida ma può ancora muoversi con facilità.

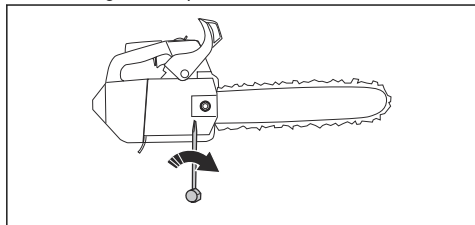

5. Serrare i dadi della barra di guida con la chiave e sollevare contemporaneamente la parte anteriore della barra di guida.
6. Accertarsi che la catena possa essere fatta girare manualmente con facilità e che non si discosti dalla barra di guida.

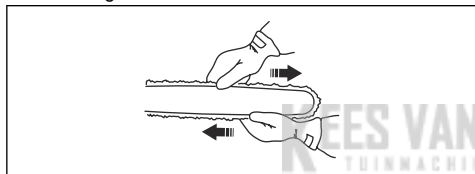

Fare riferimento a *Panoramica del prodotto alla pagina 163* per la posizione della vite tendicatena sul prodotto in uso.

Controllo della lubrificazione della catena

1. Avviare la macchina e farla funzionare a $\frac{3}{4}$ del regime massimo.
2. Tenere la barra di guida circa 20 cm sopra una superficie di colore chiaro.

3. Se la lubrificazione della catena è corretta, si vedrà una linea chiara di olio sulla superficie dopo 1 minuto.



4. Se la lubrificazione della catena non funziona correttamente, eseguire un controllo della barra di guida. Per le istruzioni, fare riferimento a *Controllo della barra guida alla pagina 188*. Rivolgetevi al vostro rivenditore se le operazioni di manutenzione non risolvono il problema.

Controllo del pignone a sperone

Il tamburo della frizione è dotato di un pignone a sperone che è saldato sul tamburo della frizione.

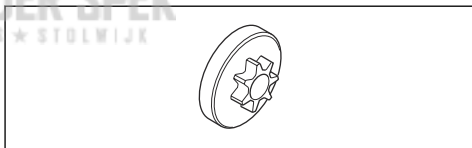

- Ripetere regolarmente un'ispezione visiva per valutarne il livello di usura. Sostituire il tamburo della frizione con il pignone a sperone se c'è un'eccessiva usura.

Lubrificazione del cuscinetto a rullini

1. Spostare in avanti la protezione anticontraccolpo per disinserire il freno della catena.
2. Svitare i dadi della barra e rimuovere il coperchio della frizione.

Nota: Alcuni modelli hanno un solo dado della barra.

3. Posizionare il prodotto su una superficie stabile con il tamburo della frizione rivolto verso l'alto.

4. Rimuovere il tamburo della frizione e lubrificare il cuscinetto a rullini con una pistola ingrassatrice. Usare olio motore o un grasso per cuscinetti di alta qualità.

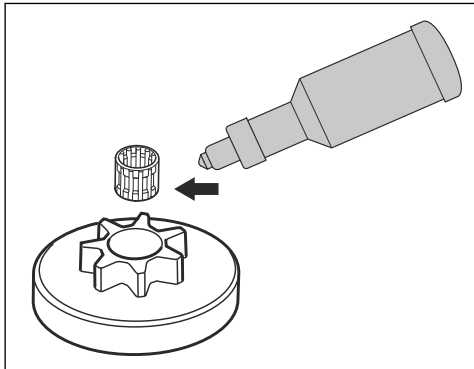

Per controllare l'attrezzatura di taglio

1. Accertarsi che non vi siano crepe nei rivetti e collegamenti e che non vi sia alcun rivetto allentato. Sostituirli se necessario.

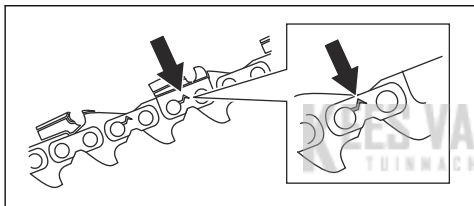

2. Assicurarsi che la catena sia facile da tendere. Sostituire la catena se è rigida.
3. Confrontare la catena in uso con una nuova per valutare se è presente l'usura di maglie e rivetti.
4. Sostituire la catena quando la parte più lunga del dente di taglio è inferiore a 4 mm. Sostituirla anche se ci sono delle spaccature sulle lame.

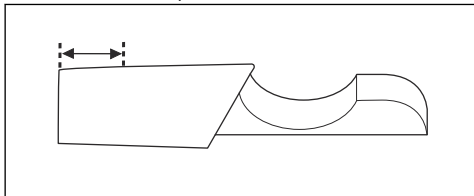

Controllo della barra guida

1. Assicurarsi che il condotto dell'olio non sia ostruito. Pulire se necessario.

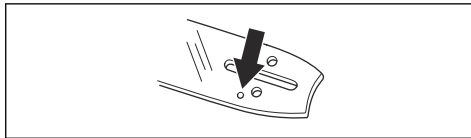

2. Verificare l'eventuale presenza di irregolarità sui bordi della barra di guida. Eliminare le eventuali sbavature utilizzando una lima.

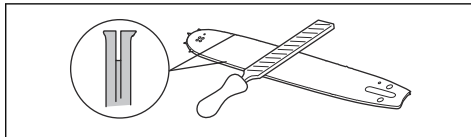

3. Pulire la scanalatura della barra di guida.

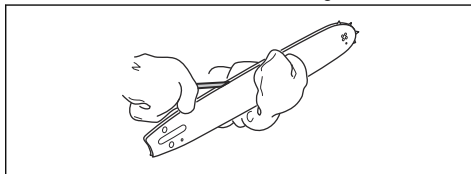

4. Verificare se la scanalatura della barra di guida presenta segni di usura. Sostituire la barra di guida se necessario.

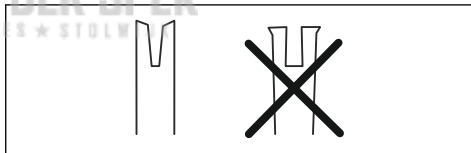

5. Verificare se la punta della barra di guida è irregolare o molto usurata.

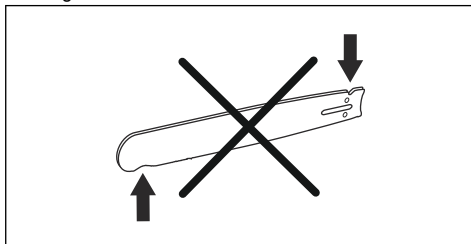

6. Controllare che il rocchetto puntale ruoti liberamente e che il relativo foro di lubrificazione non sia ostruito. Pulire e lubrificare se necessario.

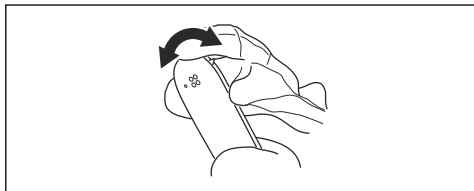

7. Ruotare la barra di guida quotidianamente per prolungarne la durata.

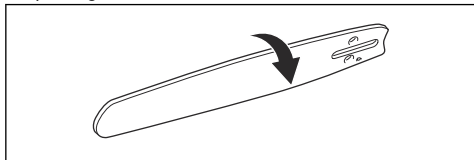

Per gli interventi sul serbatoio del carburante e il serbatoio dell'olio della catena

- Svuotare e pulire regolarmente il serbatoio del carburante e il serbatoio dell'olio catena.
- Sostituire il filtro del carburante ogni anno o più frequentemente, se necessario.



ATTENZIONE: La presenza di impurità nel serbatoio può causare problemi di funzionamento.

1. Ruotare la vite di regolazione per la pompa dell'olio. Utilizzare un cacciavite o una chiave universale.
- a) Girare la vite di regolazione in senso orario per aumentare il flusso dell'olio.
 - b) Girare la vite di regolazione in senso antiorario per diminuire il flusso dell'olio.

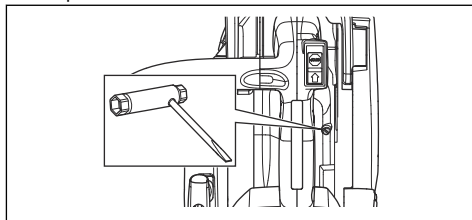

Per pulire il sistema di raffreddamento

Il sistema di raffreddamento mantiene bassa la temperatura del motore. Il sistema di raffreddamento comprende la presa d'aria sull'avviamento e il collettore dell'aria, i ganci sul volano, le alette di raffreddamento sul cilindro, il canale di raffreddamento e il coperchio del cilindro.

1. Pulire il sistema di raffreddamento con una spazzola settimanalmente o più spesso se le condizioni lo richiedono.
2. Accertarsi che il sistema di raffreddamento non sia sporco o ostruito.



ATTENZIONE: Se il sistema di raffreddamento è sporco o ostruito, provoca il surriscaldamento del prodotto, con conseguenti danni.

Regolazione del flusso dell'olio catena



AVVERTENZA: Arrestare il motore prima di effettuare le regolazioni per la pompa dell'olio.

Ricerca guasti

Il motore non si avvia

Parte del prodotto da esaminare	Possibile causa	Intervento
Ganci di avviamento	I ganci di avviamento sono bloccati.	Regolare o sostituire i ganci di avviamento.
		Pulire la zona circostante i ganci.
		Rivolgersi a un centro assistenza autorizzato.

Parte del prodotto da esaminare	Possibile causa	Intervento
Serbatoio del carburante	Tipo di carburante non adatto.	Svuotare il serbatoio del carburante e sostituire con carburante corretto.
	Il serbatoio del carburante è pieno di olio per catena.	Se si tenta di avviare il prodotto, rivolgersi al proprio rivenditore addetto all'assistenza. Se non avete cercato di avviare il prodotto, scaricare il serbatoio del carburante.
Accensione, nessuna scintilla	La candela è sporca o umida.	Accertarsi che la candela sia asciutta e pulita.
	La distanza tra gli elettrodi della candela è errata.	Pulire la candela. Assicurarsi che la distanza tra gli elettrodi e la candela siano corrette, e che il tipo corretto di candela sia quello consigliato o equivalente.
		Per la corretta distanza tra gli elettrodi, fare riferimento a <i>Dati tecnici alla pagina 191</i> .
Candela e cilindro	La candela è allentata.	Serrare la candela.
	Il motore è ingolfato a causa dei ripetuti avviamenti con l'aria tirata dopo l'accensione.	Controllare e pulire la candela. Posizionare il prodotto sul lato con il foro della candela lontano da voi. Tirare rapidamente la maniglia della fune di avviamento per 6 o 8 volte. Montare la candela e avviare il prodotto. Fare riferimento a <i>Avviamento dell'unità alla pagina 174</i> .

Il motore si avvia ma si arresta nuovamente

Parte del prodotto da esaminare	Possibile causa	Intervento
Serbatoio del carburante	Tipo di carburante non adatto.	Svuotare il serbatoio del carburante e sostituire con carburante corretto.
Carburatore	Il regime del minimo non è corretto.	Contattare il centro di assistenza.
Filtro dell'aria	Filtro dell'aria intasato.	Pulire o sostituire il filtro dell'aria.
Filtro del carburante	Filtro del carburante intasato.	Sostituire il filtro del carburante.

Trasporto e rimessaggio

Trasporto e rimessaggio

- Per trasportare e conservare il prodotto e il carburante, accertarsi che non vi siano perdite o fumi. Scintille o fiamme aperte, provocate ad esempio da dispositivi elettrici o caldaie, possono innescare un incendio.
- Utilizzare sempre contenitori approvati per la conservazione e il trasporto del carburante.
- Svuotare i serbatoi del carburante e dell'olio della catena prima del trasporto o prima di lunghi periodi di rimessaggio. Smaltire il carburante e l'olio per catena presso un apposito centro di smaltimento.

- Utilizzare la protezione di trasporto sul prodotto per evitare che si danneggi. Una catena che non si muove può causare inoltre lesioni gravi.
- Rimuovere dalla candela il suo cappuccio e inserire il freno della catena.
- Bloccare il prodotto in modo sicuro durante il trasporto.

Preparazione del prodotto per l'immagazzinamento a lungo termine

1. Arrestare il motore e attendere che si raffreddi prima di smontarlo.

2. Smontare e pulire la catena e la scanalatura della barra di guida.



ATTENZIONE: Se la catena e la barra di guida non vengono pulite, possono irrigidirsi o bloccarsi.

3. Fissare la protezione per il trasporto.
4. Pulire il prodotto. Per le istruzioni, fare riferimento a *Manutenzione alla pagina 179*.
5. Eseguire una manutenzione completa del prodotto.

Dati tecnici

Dati tecnici

	Husqvarna T525
Motore	
Cilindrata, cm ³	27,0
Regime minimo, giri/min	2900
Potenza max. motore a norma ISO 8893, kW/hp @ giri/min.	1,1/1,5@ 9500
Impianto di accensione ¹⁶	
Candela	NGK CMR6A
Distanza tra gli elettrodi, mm	0,75
Carburante e sistema di lubrificazione	
Capacità del serbatoio del carburante, litri/cm ³	0,19/190
Capacità del serbatoio dell'olio, litri/cm ³	0,17/170
Tipo di pompa dell'olio	Regolabile
Peso	
Peso, kg	2,7
Emissioni di rumore	
Livello potenza acustica, misurato dB(A)	110
Livello di potenza acustica, garantito L _{WA} dB(A)	111
Livelli di rumorosità ¹⁷	

¹⁶ Usare candele originali o del tipo raccomandato. L'uso di candele non corrette può danneggiare cilindro e pistone.

¹⁷ Il livello di pressione acustica equivalente, ai sensi della norma ISO 22868, è calcolato come la quantità di energia, in media ponderata rispetto al tempo, dei livelli di pressione acustica a diverse condizioni di esercizio. La dispersione statistica tipica del livello di pressione acustica equivalente è una deviazione standard di 1 dB (A).

	Husqvarna T525
Livello di pressione acustica equivalente all'orecchio dell'operatore, dB(A)	98
Livelli di vibrazioni equivalenti, a_{hveq}¹⁸	
Impugnatura anteriore, m/s ²	4,9
Impugnatura posteriore, m/s ²	5,2
Catena/barra di guida	
Tipo di pignone guida/numero di denti	Sperone 6 da 3/8", sperone 8 da 1/4", sperone 7 da 0,325"
Velocità della catena al 133% del regime motore massimo, m/s.	24,1

Accessori

Attrezzatura di taglio consigliata

I modelli di motosega Husqvarna T525 sono stati valutati per i motivi di sicurezza secondo EN ISO 11681-2:2011/A1:2017 (macchinari per silvicoltura - motoseghe portatili - requisiti di sicurezza e test. Parte 2: le motoseghe da potatura) e soddisfare tutti i requisiti di sicurezza quando equipaggiati con la barra di guida sotto elencata e combinazioni di catena.

Catena a contraccolpo ridotto

Una catena progettata per ridurre il contraccolpo che soddisfa i requisiti relativi al contraccolpo specificati nella norma ANSI B175.1-2012.

Contraccolpo e raggio della punta della barra laminata

Barra guida				Catena		
Lunghezza, poll./cm.	Passo, poll.	Misuratore, poll./mm.	Raggio max. puntale	Tipo	Lunghezza, maglie di trascinamento (num.)	Contraccolpo basso
10/25	1/4	0,050/1,3	R10	Husqvarna H00	60	
12/30					68	
10/25	1/4	0,043/1,1	8T	Husqvarna SP11G	60	
12/30					68	
10/25	3/8	0,050/1,3	7T	Husqvarna H37	40	Si
12/30					45	
10/25	3/8	0,050/1,3	7T	Husqvarna S93G	40	Si
12/30			9T		45	

¹⁸ Il livello di vibrazioni equivalente, ai sensi della norma ISO 22867, è calcolato come la quantità di energia, in media ponderata rispetto al tempo, dei livelli di vibrazione a diverse condizioni di esercizio. I dati riportati per il livello di vibrazioni equivalente hanno una dispersione statistica tipica (deviazione standard) di 1 m/s².

Barra guida				Catena		
Lunghezza, poll./cm.	Passo, poll.	Misuratore, poll./mm.	Raggio max. puntale	Tipo	Lunghezza, maglie di trascinamento (num.)	Contraccolpo basso
10/25	0,325 mini	0,043/1,1	8T	Husqvarna SP21G	46	Si
12/30					51	





La lunghezza di taglio effettiva è solitamente 1 poll. in meno rispetto alla lunghezza nominale della barra di guida.

Attrezzature di affilatura e angoli di affilatura

Utilizzare una dima di affilatura Husqvarna per affilare la catena. Una dima di affilatura Husqvarna garantisce

gli angoli di affilatura corretti. I numeri di codice sono indicati nella tabella riportata di seguito.

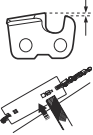
Se non si è sicuri di come identificare il tipo di catena in uso sul prodotto, fare riferimento a www.husqvarna.com per ulteriori informazioni.

					
H00	5/32 poll. / 4,0 mm	580 68 74-01	0,025 poll. / 0,65 mm	30°	85°
SP11G	9/64 poll. / 3,5 mm	529 93 71-01	0,016 poll. / 0,4 mm	30°	60°
H37	5/32 poll. / 4,0 mm	505 24 37-01	0,025 poll. / 0,65 mm	30°	80°
S93G	5/32 poll. / 4,0 mm	587 80 90-01	0,025 poll. / 0,65 mm	30°	60°
SP21G	5/32 poll. / 4,0 mm	595 00 47-01	0,025 poll. / 0,65 mm	30°	60°

Dichiarazione di conformità

Dichiarazione di conformità UE

Husqvarna AB, SE-561 82 Huskvarna, Svezia, tel.:
+46-36-146500, dichiara sotto la propria esclusiva
responsabilità che il prodotto indicato:

Descrizione	Motoseghe per potatura
Marchio	Husqvarna
Tipo / Modello	T525
Identificazione	Numeri di serie a partire da 2022 e successivi

È pienamente conforme alle seguenti norme e direttive
UE:

Regolamento	Descrizione
2006/42/CE	"sulle macchine"
2014/30/UE	"sulla compatibilità elettromagnetica"
2000/14/CE	"sull'emissione di rumore nell'ambiente"
2011/65/UE	"sulla restrizione dell'uso di determinate sostanze pericolose nelle apparecchiature elettriche ed elettroniche"

e che sono applicati gli standard e/o le specifiche
tecniche seguenti: EN ISO 12100:2021, EN ISO
14982:2009, EN ISO 11681-2:2011/A1:2017, EN IEC
63000:2018.

Organo competente: 0404, RISE SMP Svensk
Maskinprovning AB Box 7035, SE-750 07 Uppsala ha
eseguito il controllo di omologazione CE in base alla
Direttiva Macchine (2006/42/CE) articolo 12, clausola
3b, allegato IX per conto di Husqvarna AB.

Il certificato di omologazione CE in conformità
all'Allegato IV reca il numero: 0404/17/2479 - T525

RISE SMP Svensk Maskinprovning AB, Box 7035,
SE-750 07 Uppsala, Sweden ha certificato la conformità
alla Direttiva del Consiglio 2000/14/CE, procedura di
valutazione della conformità: Allegato V.

Numero del certificato: 01/161/111

Per informazioni sulle emissioni acustiche, fare
riferimento a *Dati tecnici alla pagina 191*.

Huskvarna, 2022-04-11

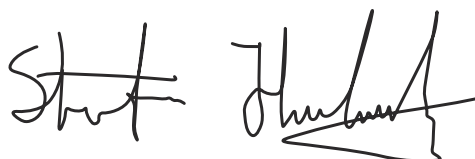

Stefan Holmberg, Responsabile R&S , Technology
Management, Husqvarna AB

Responsabile della documentazione tecnica



ÍNDICE

Introdução.....	195	Resolução de problemas.....	221
Segurança.....	197	Transporte e armazenamento.....	222
Montagem.....	202	Especificações técnicas.....	223
Funcionamento.....	203	Acessórios.....	224
Manutenção.....	211	Declaração de conformidade.....	226

Introdução

Finalidade

Este produto foi concebido para a manutenção profissional de árvores como, por exemplo, trabalhos de poda, e para o corte de árvores em secções.

Nota: A legislação nacional pode limitar a utilização deste produto.

Descrição do produto

A Husqvarna T525 é uma motosserra com motor de combustão.

Decorre um trabalho constante para aumentar a sua segurança e eficiência durante o funcionamento. Para mais informações, contacte o revendedor com assistência técnica.

Vista geral do produto

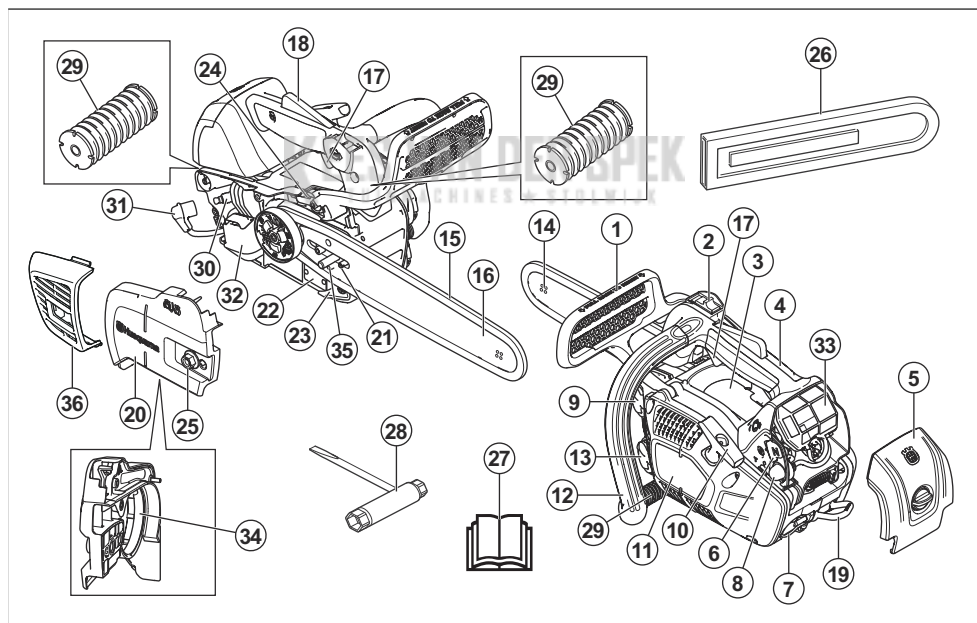

1. Travão de corrente com protector anti-retrocesso
2. Interruptor de arranque/paragem
3. Autocolante de informação e aviso
4. Punho superior
5. Cobertura do filtro
6. Estrangulador
7. Ilhó da corda
8. Ampola da purga de ar

9. Depósito de combustível
10. Punho do cabo de arranque
11. Caixa do dispositivo de arranque
12. Punho dianteiro
13. Depósito de óleo da corrente
14. Roleto
15. Corrente da serra
16. Barra guia

17. Acelerador
18. Bloqueio do acelerador
19. Ilhó de cinto
20. Cobertura da embraiagem
21. Parafuso esticador da corrente
22. Placa de tipo e número de série
23. Retentor de corrente
24. Parafuso de ajuste, bomba do óleo
25. Porca da lâmina
26. Proteção para transporte
27. Manual do utilizador
28. Chave combinada
29. Sistema antivibração, 3 unidades
30. Vela de ignição
31. Cobertura da vela de ignição
32. Silenciador
33. Filtro de ar
34. Faixa de travão
35. Pino esticador da corrente
36. Cobertura do silenciador



Travão da corrente, engatado (lado direito). Travão da corrente, desengatado (lado esquerdo).



Ampola da purga de ar.



Ajuste da bomba de óleo.



Combustível.



Óleo de corrente.



O utilizador deve utilizar as duas mãos para operar a motosserra.



Nunca opere a motosserra pegando nela apenas com uma mão.



Não permita nunca que a ponta da lâmina de guia toque em algum objeto.



Aviso! Quando a ponta da lâmina de guia entra em contacto com um objeto, pode ocorrer uma reação de retrocesso, em que a lâmina é atirada para cima e para trás, contra o utilizador. Isso pode causar graves ferimentos.



Use proteções adequadas para os pés/ pernas e para as mãos/braços.



Esta motosserra só deve ser utilizada por pessoas com formação especial para trabalhos de silvicultura. Leia o manual do utilizador!

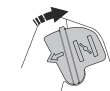

Posição de trabalho.

Símbolos no produto



Seja cuidadoso e utilize o produto corretamente. Este produto pode provocar ferimentos graves ou a morte do utilizador ou terceiros.



Leia o manual do utilizador com atenção e certifique-se de que compreende as instruções antes de utilizar este produto.



Utilize sempre o capacete de proteção, a proteção ocular e os protetores acústicos aprovados.



Este produto está em conformidade com as diretivas aplicáveis da CE.



Este produto está em conformidade com os regulamento aplicáveis do Reino Unido.



Emissões de ruído para a etiqueta ambiental de acordo com as diretivas e regulamentos da União Europeia e do Reino Unido e o regulamento "Protection of the Environment Operations (Noise Control) Regulation 2017" (regulamento de proteção de operações no meio ambiente [controlo do ruído] de 2017) da Nova Gales do Sul. O nível de potência sonora garantido do produto está especificado nas *Especificações técnicas na página 223*.



aaaassxxxx

Estrangulador.

A etiqueta de tipo apresenta o número de série. **aaaa** é o ano de fabrico e **ss** é a semana de fabrico.

Emissões Euro V



ATENÇÃO: A adulteração do motor anula a aprovação deste produto pela UE.

Nota: Os restantes símbolos/autocolantes existentes no produto dizem respeito às exigências de homologação de alguns países.

Segurança

Definições de segurança

As definições abaixo indicam o nível de gravidade para cada palavra do sinal.



ATENÇÃO: Ferimentos pessoais.



CUIDADO: Danos no produto.

Nota: Esta informação facilita a utilização do produto.

Instruções de segurança gerais



ATENÇÃO: Leia as instruções de aviso que se seguem antes de utilizar o produto.

- Uma motosserra é uma ferramenta perigosa que, se for utilizada sem cuidado ou incorretamente, pode causar ferimentos graves ou mortais. É muito importante que você leia e compreenda o conteúdo destas instruções para o uso.
- Não é permitido modificar, em circunstância alguma, a configuração original do produto sem a autorização expressa do fabricante. Não utilize um produto que pareça ter sido modificado por outros e use apenas acessórios recomendados para este produto. A realização de modificações e/ou a utilização de acessórios não autorizados podem provocar ferimentos pessoais graves ou perigo de vida para o utilizador ou terceiros.
- Um silenciador/retentor de faíscas e uma superfície de montagem do retentor de faíscas usados podem conter depósitos de partículas de combustão que podem ser cancerígenas. Evite ser exposto a estes compostos ao manusear o silenciador e/ou o retentor de faíscas. Antes de manusear o silenciador

e/ou o retentor de faíscas, consulte *Introdução na página 211*.

- A inalação prolongada dos gases de escape do motor, de névoa do óleo de corrente ou de serrim pode ser um risco para a saúde.
- Este produto produz um campo eletromagnético durante o funcionamento. Em determinadas circunstâncias, este campo pode interferir com o funcionamento de implantes médicos ativos ou passivos. Para diminuir o risco de condições que podem causar ferimentos ou morte, recomendamos que os portadores de implantes médicos consultem o seu médico e o fabricante do implante antes de utilizar este produto.
- As informações contidas neste manual do utilizador nunca substituem capacidades profissionais e a experiência. Se você se sentir inseguro sobre a melhor maneira de continuar a trabalhar, pergunte a um especialista. Contacte o seu revendedor com assistência técnica ou um utilizador experiente de motosserras. Evite qualquer forma de uso para a qual não se sinta suficientemente qualificado!

Instruções de segurança para funcionamento



ATENÇÃO: Leia as instruções de aviso que se seguem antes de utilizar o produto.

- Esta serra de punho superior foi concebida especificamente para cirurgia e manutenção de árvores. Devido ao desenho especial de punho compacto (punhos pouco espaçados), existe um maior risco de perder o controlo. Por essa razão, estas serras especiais devem ser utilizadas apenas para trabalho em árvores por pessoas com formação em técnicas de corte e trabalho, e que estejam devidamente seguras (elevador, cordas, armês de segurança). As serras normais (com punhos mais espaçados) são recomendadas para todo o restante trabalho de corte ao nível do solo.

- Trabalhar numa árvore exige a utilização de técnicas especiais de corte e trabalho, que têm de ser observadas para reduzir o risco acrescido de lesões pessoais. Nunca trabalhe numa árvore se não tiver recebido formação profissional específica, incluindo formação na utilização de equipamento de segurança e escalada, como, por exemplo, arnês, cordas, cintos, grampos de escalada, ganchos de encaixe, mosquetões, etc.
- Nunca tente apanhar secções em queda. Nunca efetue cortes na árvore quando estiver seguro apenas com uma corda. Utilize sempre duas cordas seguras.
- Em situações de abate críticas, os protetores acústicos devem ser levantados assim que terminar de serrar, para poder ouvir os sons e sinais de perigo.
- Antes de usar este produto, tem de compreender os efeitos do retrocesso e como evitá-los. Consulte *Informação sobre retrocesso na página 205* para obter instruções.
- Nunca utilize um produto defeituoso. Efectue as verificações de segurança e cumpra as instruções de manutenção e assistência técnica contidas neste manual. Alguns serviços de manutenção e de assistência técnica têm de ser executados por especialistas formados e qualificados. Consulte *Manutenção na página 211* para obter instruções.
- Nunca utilize o produto se apresentar danos visíveis na cobertura da vela de ignição e no cabo de ignição. Perigo de formação de faíscas que podem causar incêndio.
- Nunca use o produto quando estiver cansado, tiver bebido álcool ou consumido medicamentos que possam afetar a sua visão, a sua capacidade de discernimento ou o seu controlo físico.
- Evite usar o produto com condições meteorológicas desfavoráveis. Por exemplo, com nevoeiro denso, chuva e vento fortes, frio intenso, etc. Trabalhar com mau tempo é cansativo e pode ocasionar situações perigosas, p. ex. piso escorregadio, influência na direção de abate das árvores, etc.
- Um equipamento de corte defeituoso ou uma combinação lâmina-guia/corrente da serra incorreta aumentam o perigo de retrocesso! Use apenas a combinação lâmina-guia/corrente da serra recomendada por nós, e siga as instruções de afiação. Consulte *Acessórios na página 224* para obter instruções.
- Nunca ligue o produto sem que a lâmina-guia, a corrente da serra e todas as coberturas estejam devidamente montadas. Consulte *Introdução na página 202* para obter instruções. Sem uma lâmina-guia e uma corrente da serra encaixadas no

produto, a embraiagem pode soltar-se e causar ferimentos graves.

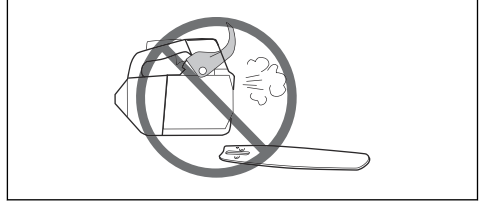

- Nunca ponha o produto a trabalhar em espaços interiores. Conscencialize-se do perigo que representa inspirar os gases de escape do motor.
- Observe o espaço à sua volta e certifique-se de que não há risco de pessoas ou animais entrarem em contacto com o produto ou afetarem o seu controlo sobre este.



- Por descuido, o sector de risco de retrocesso da lâmina pode atingir um ramo, uma árvore próxima ou outro objecto, provocando um retrocesso.
- Nunca utilize uma motosserra segurando-a só com uma mão. Não é possível controlar uma motosserra em segurança só com uma mão; corre o risco de se serrar a si próprio. Mantenha sempre os punhos bem seguros com ambas as mãos.
- Empunhe sempre a motosserra firmemente, com a mão direita no punho superior e a esquerda no punho dianteiro. Polegares e dedos devem envolver os punhos. Todos os utilizadores, independentemente de serem destros ou canhotos devem usar esta posição. Com esta posição, poderá reduzir mais facilmente o efeito de retrocesso

e, simultaneamente, manter o controle sobre a motosserra. Não solte os punhos!



- Nunca utilize a motosserra acima da altura dos ombros.

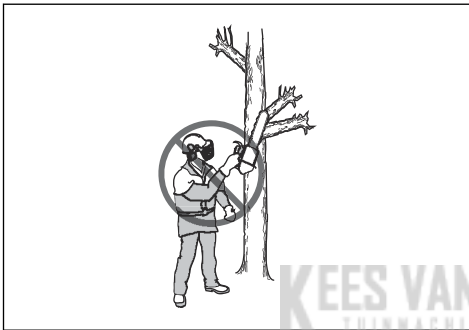

- Não utilize o produto sem ter a possibilidade de pedir ajuda em caso de acidente.
- Por vezes, ficam aparas presas na cobertura da embraiagem, bloqueando a corrente da serra. Pare sempre o motor antes de proceder à limpeza.
- Se a corrente da serra se soltar durante o corte: pare o motor!
- A utilização do motor num ambiente fechado ou mal ventilado pode causar a morte por envenenamento por monóxido de carbono.
- Os gases de escape do motor são quentes e podem conter faíscas causadoras de incêndios. Não arranque o produto em locais fechados ou nas proximidades de material inflamável.
- Utilize o travão da corrente como travão de estacionamento quando ligar o produto e se deslocar distâncias curtas. Transporte sempre o produto pelo punho dianteiro. Tal diminui o risco de o utilizador ou alguém próximo ser atingido pela corrente da serra.
- A sobre-exposição a vibrações pode levar a lesões arteriais ou nervosas em pessoas com problemas no sistema circulatório. Consulte um médico em caso de sintomas relacionados com a sobre-exposição a vibrações. Estes sintomas podem manifestar-se como torpor, ausência de sensibilidade, 'côcegas', 'picadelas', dor, falta ou redução de força normal,

alterações de cor da pele ou da sua superfície. Estes sintomas surgem normalmente nos dedos, mãos ou pulsos. Estes sintomas são mais evidentes a temperaturas baixas.

- É impossível abranger todas as possíveis situações com que se pode deparar ao usar uma motosserra. Actue sempre com precaução e use de senso comum. Evite todas as situações que considere estarem para além das suas capacidades. Caso se sinta inseguro acerca dos procedimentos de operação depois de ler estas instruções, consulte um perito antes de prosseguir. Em caso de dúvidas sobre como utilizar a motosserra, não hesite em entrar em contacto com o seu revendedor ou com a Husqvarna. Teremos todo o prazer em apoiá-lo e aconselhá-lo, bem como em ajudá-lo a utilizar a sua motosserra de forma eficaz e segura. Considere frequentar um curso de formação sobre motosserras. O seu revendedor, escola de silvicultura ou a sua biblioteca poderão informá-lo sobre o material de instrução e cursos disponíveis.



Equipamento de proteção pessoal



ATENÇÃO: Leia as instruções de aviso que se seguem antes de utilizar o produto.



- A maioria dos acidentes com motosserras ocorre quando a corrente da serra atinge o utilizador. O utilizador deve usar equipamento de proteção pessoal aprovado durante o funcionamento. O equipamento de proteção pessoal não fornece proteção total contra ferimentos, mas diminui a respetiva gravidade em caso de acidente. Contacte o seu revendedor com assistência técnica para obter recomendações sobre o equipamento a utilizar.
- O vestuário deve ser justo, mas não deve limitar os seus movimentos. Verifique regularmente o estado do equipamento de proteção pessoal.

- Utilize um capacete de proteção aprovado.
- Utilize protetores acústicos aprovados. A exposição prolongada a ruídos pode provocar danos auditivos permanentes.
- Use óculos de proteção ou viseira para reduzir o risco de ferimentos causados por objetos arremessados. O produto pode projetar objetos, tais como serradura, pequenos pedaços de madeira etc., com muita força. Isso pode causar ferimentos graves, especialmente nos olhos.
- Utilize luvas com proteção contra serra.
- Utilize calças com proteção contra serra.
- Utilize botas com proteção contra serra, biqueira de aço e sola antiderrapante.
- O kit de primeiros socorros deve estar sempre à mão.
- Risco de faíscas. Tenha sempre à mão ferramentas de extinção de incêndios e uma pá para evitar incêndios florestais.

Dispositivos de segurança no produto



ATENÇÃO: Leia as instruções de aviso que se seguem antes de utilizar o produto.

- Não utilize o produto com dispositivos de segurança defeituosos.
- Verifique regularmente os dispositivos de segurança. Consulte *Manutenção e verificação dos dispositivos de segurança no produto na página 212*.
- Se os dispositivos de segurança estiverem defeituosos, fale com o seu revendedor com assistência técnica Husqvarna.

Travão de corrente com protector anti-retrocesso

O seu produto possui um travão da corrente que para a corrente da serra em caso de retrocesso. O travão da corrente reduz o risco de acidentes, mas só o utilizador os poderá evitar.

O travão da corrente (A) engata manualmente com a mão esquerda ou automaticamente através da função de inércia. Empurre para a frente a proteção dianteira para a mão (B) para engatar o travão da corrente manualmente.

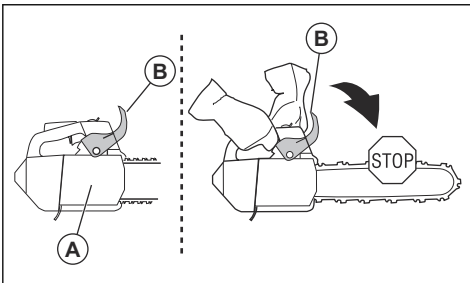

Puxe a proteção dianteira para a mão para trás para desengatar o travão da corrente.

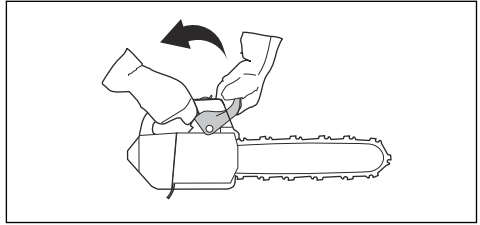

Bloqueio do acelerador

O bloqueio do acelerador impede o funcionamento acidental do acelerador. Se colocar a mão no punho e premir o bloqueio do acelerador (A), este liberta o acelerador (B). Quando solta o punho, o acelerador e o respetivo bloqueio regressam às suas posições iniciais. Esta função bloqueia o acelerador na velocidade de ralenti.

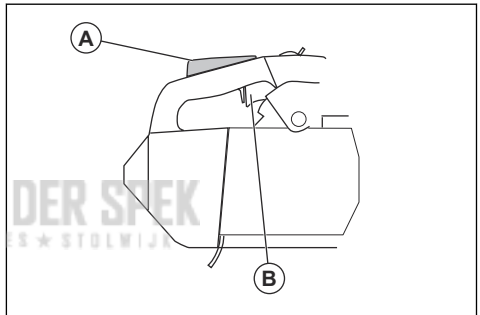

Retentor de corrente

O retentor de corrente prende a corrente da serra caso esta se parta ou saia do trilho. A tensão da corrente da serra correta e uma manutenção aplicada corretamente na corrente da serra e na lâmina-guia diminuem o risco de acidentes.

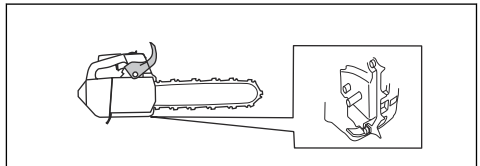

Sistema anti-vibração

O sistema antivibração reduz a vibração nos punhos. As unidades antivibração funcionam como uma separação entre o corpo do produto e a unidade do punho.

Consulte *Vista geral do produto na página 195* para obter informações sobre a localização do sistema antivibração no produto.

Interruptor de arranque/paragem

Utilize o interruptor de arranque/paragem para parar o motor.

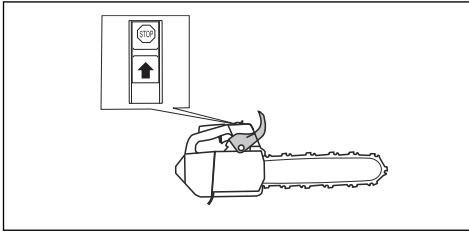

Silenciador



ATENÇÃO: O silenciador aquece muito durante/após a utilização e à velocidade de ralenti. Existe o risco de incêndio, especialmente quando utiliza o produto próximo de materiais e/ou gases inflamáveis.



ATENÇÃO: Não opere um produto sem o silenciador ou com um silenciador defeituoso. Um silenciador defeituoso pode aumentar o nível de ruído e o risco de incêndio. Tenha sempre à mão ferramentas de extinção de incêndios. Se for necessária uma rede retentora de faíscas na sua área, não utilize o produto sem uma rede retentora de faíscas ou com uma que esteja danificada.

O silenciador mantém o mais baixo nível de ruído possível e afasta os gases de escape do utilizador. Em zonas geográficas com clima seco e quente, o risco de incêndio é maior. Respeite os regulamentos locais e as instruções de manutenção.

Segurança no manuseamento do combustível



ATENÇÃO: Leia as instruções de aviso que se seguem antes de utilizar o produto.

- Confirme que existe uma boa ventilação ao reabastecer ou misturar combustível (gasolina e óleo para motores de dois tempos).
- O combustível e os vapores do combustível são altamente inflamáveis e podem causar ferimentos graves em caso de inalação ou contacto com a pele. Por este motivo, é necessário cuidado ao manusear combustível, devendo certificar-se de que existe uma boa ventilação.
- Cuidado ao manusear combustível e óleo de corrente. Pense nos riscos de incêndio, explosão e aspiração.

- Não fume nem ponha objectos quentes na proximidade de combustível.
- Pare o motor e deixe arrefecer alguns minutos antes de abastecer.
- Abra a tampa do depósito devagar, ao abastecer, para dar saída lenta aos gases se houver um excesso de pressão.
- Aperte bem a tampa do depósito após abastecer.
- Nunca reabasteça o produto com o motor em funcionamento.
- Antes de arrancar o produto, afaste-o sempre no mínimo 3 m (10 pés) da fonte de combustível e do local de abastecimento.

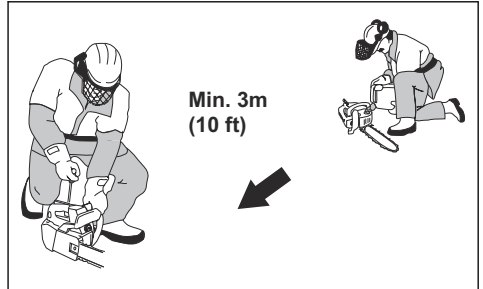

Depois de reabastecer, existem algumas situações em que nunca deve ligar o produto:

- Se tiver derramado combustível ou óleo de corrente sobre o produto. Remova todo o líquido derramado e deixe que os restos de combustível se evaporem.
- Se tiver derramado combustível sobre si próprio ou na sua roupa. Troque de roupa e lave as partes do corpo que estiveram em contacto com o combustível. Lave com água e sabão.
- Se o produto tiver uma fuga de combustível. Verifique regularmente se existem fugas no depósito de combustível, na tampa do depósito e nos tubos de combustível.

Instruções de segurança para manutenção



ATENÇÃO: Leia as instruções de aviso que se seguem antes de efetuar tarefas de manutenção no produto.

- Efetue apenas as tarefas de manutenção e reparação descritas neste manual do utilizador. As outras tarefas de manutenção e reparação devem ser efetuadas por pessoal de manutenção profissional.
- Efetue regularmente as verificações de segurança e cumpra as instruções de manutenção e assistência técnica fornecidas neste manual. A manutenção regular aumenta a vida útil do produto e reduz o risco de acidentes. Consulte *Manutenção na página 211* para obter instruções.
- Se as verificações de segurança apresentadas neste manual do utilizador não forem aprovadas

após efetuar a manutenção, entre em contacto com o seu revendedor com assistência técnica. Garantimos que existem reparações e assistência profissionais disponíveis para o seu produto.

Instruções de segurança para equipamento de corte



ATENÇÃO: Leia as instruções de aviso que se seguem antes de utilizar o produto.

- Utilize apenas as combinações lâmina de guia/ corrente da serra e o equipamento de enchimento recomendados. Consulte *Acessórios na página 224* para obter instruções.
- Use luvas de proteção quando utilizar ou realizar a manutenção da corrente da serra. Uma corrente da serra que não se mova também pode causar ferimentos.
- Mantenha os dentes de corte bem afiados. Siga as instruções e utilize o calibrador de lima recomendado. Uma corrente da serra danificada ou mal afiada aumenta o risco de acidentes.

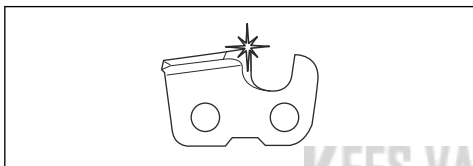

- Mantenha a definição de abertura de corte correta. Siga as instruções e use a definição de abertura de corte recomendada. Uma definição de abertura de corte demasiado grande aumenta o risco de retrocesso.

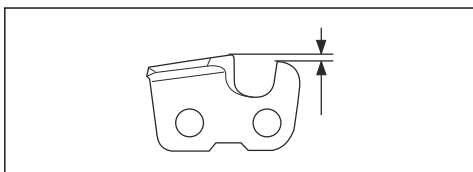

- Certifique-se de que a corrente da serra está corretamente esticada. Se a corrente da serra não estiver bem apertada contra a lâmina-guia, a corrente da serra pode sair do trilho. Uma tensão da corrente da serra incorreta aumenta o desgaste da lâmina-guia, da corrente da serra e do pinhão da corrente. Consulte *Ajustar a tensão da corrente da serra na página 219*.

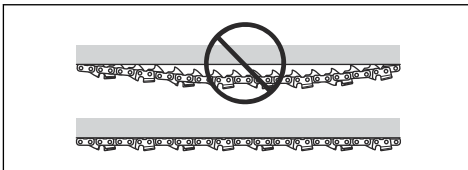

- Efetue a manutenção do equipamento de corte regularmente e mantenha-o corretamente lubrificado. Se a corrente da serra não estiver corretamente lubrificada, o risco de desgaste da lâmina-guia, da corrente da serra e do pinhão da corrente aumenta.

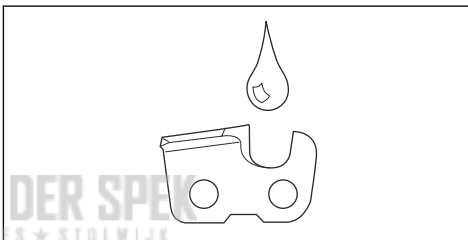

Montagem

Introdução



ATENÇÃO: Certifique-se de que lê e compreende o capítulo sobre segurança antes de montar o produto.

Montar a lâmina de guia e a corrente da serra

1. Desengate o travão da corrente.
2. Solte a porca da lâmina e remova a cobertura da embraiagem.

Nota: Se tiver dificuldade em remover a cobertura da embraiagem, aperte a porca da lâmina, engate o travão da corrente e solte. Se ouvir um estalido, significa que foi libertada corretamente.

3. Monte a lâmina guia no parafuso da lâmina. Desloque a lâmina-guia para a sua posição mais traseira.
4. Instale a corrente da serra corretamente em torno do pinhão e coloque-a na ranhura da lâmina-guia.



ATENÇÃO: Use sempre luvas de proteção quando montar a corrente da serra.

5. Certifique-se de que as extremidades das lâminas estão viradas para a frente na extremidade superior da lâmina-guia.

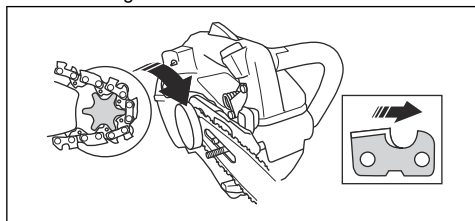

6. Alinhe o orifício da lâmina-guia com o pino esticador da corrente e instale a cobertura da embraiagem.

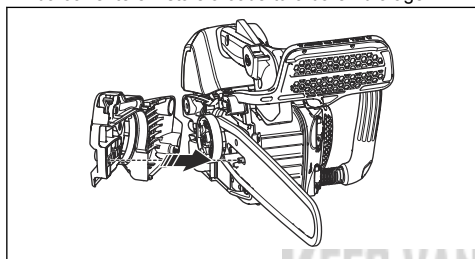

7. Aperte a porca da lâmina com os dedos.
8. Aperte a corrente da serra. Consulte *Ajustar a tensão da corrente da serra na página 219* para obter instruções.
9. Aperte as porcas da lâmina.
10. Montar um para-choques de espigão:

Para montar um para-choques de espigão, contacte a sua oficina autorizada.

Nota: Alguns modelos têm apenas uma porca da lâmina.

Funcionamento

Introdução



ATENÇÃO: Certifique-se de que lê e compreende o capítulo sobre segurança antes de usar o produto.

Para verificar o funcionamento antes de usar o produto

1. Certifique-se de que o travão da corrente funciona devidamente e não se encontra danificado.
2. Certifique-se de que o bloqueio do acelerador funciona devidamente e não se encontra danificado.
3. Certifique-se de que o interruptor de arranque/paragem funciona corretamente e não está danificado.
4. Confirme que não existe óleo nos punhos.
5. Certifique-se de que o sistema antivibração funciona devidamente e não se encontra danificado.
6. Certifique-se de que o silenciador está devidamente preso e não se encontra danificado.
7. Certifique-se de que todas as peças estão corretamente montadas e não estão danificadas ou em falta.

8. Certifique-se de que o retentor de corrente está devidamente preso.
9. Certifique-se de que a tensão da corrente da serra está correta.

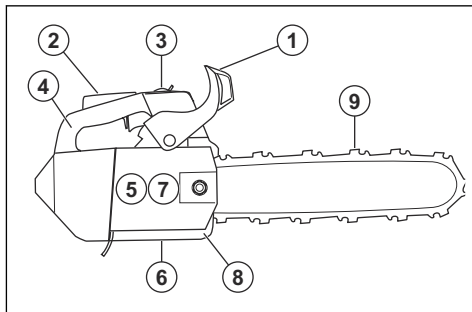

Combustível

Este produto tem um motor de dois tempos.



CUIDADO: O tipo errado de combustível pode resultar em danos no motor. Utilize uma mistura de gasolina e óleo para motor de dois tempos.

Combustível previamente misturado

- Utilize combustível alquilado previamente misturado da Husqvarna para obter o melhor desempenho e prolongar a vida útil do motor. Este combustível contém substâncias químicas menos nocivas em comparação com o combustível normal, o que reduz os gases de escape nocivos. A quantidade de resíduos após a combustão é inferior com este combustível, o que mantém os componentes do motor mais limpos.

Para misturar o combustível

Gasolina

- Utilize gasolina sem chumbo de boa qualidade com um conteúdo de etanol de, no máximo, 10%.



CUIDADO: Não utilize gasolina com um índice de octanas inferior a 90 RON/87 AKI. A utilização de um índice de octanas inferior pode causar batimento do motor, o que provoca danos no motor.

Óleo para motores a dois tempos

- Para obter melhores resultados e desempenho, use o óleo para motor de dois tempos da Husqvarna.
- Se o óleo para motores de dois tempos da Husqvarna não estiver disponível, use um óleo para motores de dois tempos de boa qualidade destinado a motores arrefecidos a ar. Entre em contacto com o seu revendedor com assistência técnica para seleccionar o óleo correto.



CUIDADO: Não use óleo para motores de dois tempos formulado para motores fora de borda arrefecidos a água, também conhecido como óleo para motores fora de borda. Não utilize óleo para motores a quatro tempos.

Misturar gasolina e óleo para motores de dois tempos

Gasolina, litros	Óleo para motor de dois tempos, litros
	2% (50:1)
5	0,10
10	0,20
15	0,30
20	0,40



CUIDADO: Ao misturar pequenas quantidades de combustível, existe o risco de pequenos erros poderem influenciar drasticamente a proporção da mistura. Meça cuidadosamente a quantidade de óleo e certifique-se de que obtém a mistura correta.

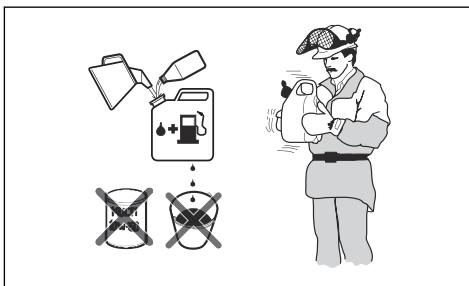

- Encha metade da quantidade de gasolina num recipiente limpo para combustível.
- Adicione a quantidade total de óleo.
- Agite bem a mistura de combustível.
- Adicione a restante quantidade de gasolina ao recipiente.
- Agite cuidadosamente a mistura de combustível.



CUIDADO: Não misture combustível para mais de 1 mês de cada vez.

Para encher o depósito de combustível



ATENÇÃO: Cumpra o procedimento que se segue para sua segurança.

- Desligue o motor e deixe-o arrefecer.
- Limpe bem à volta da tampa do depósito de combustível.

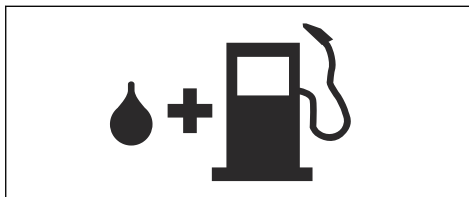

- Agite ligeiramente o recipiente e certifique-se de que o combustível fica totalmente misturado.
- Retire a tampa do depósito de combustível lentamente para libertar a pressão.
- Encha o depósito de combustível.



CUIDADO: Certifique-se de que não existe demasiado combustível no respetivo depósito. O combustível expande-se quando fica quente.

- Aperte com cuidado a tampa do depósito de combustível.
- Limpe o combustível derramado sobre e à volta do produto.
- Antes de ligar o motor, afaste o produto, no mínimo, 3 m/10 pés da fonte de combustível e do local de abastecimento.

Nota: Para ver onde se encontra o depósito de combustível no seu produto, consulte *Vista geral do produto na página 195*.

Para efetuar a rodagem

- Durante as primeiras 10 horas de funcionamento, não aplique a aceleração total sem carga durante longos períodos de tempo.

Utilizar o óleo de corrente correto



ATENÇÃO: Não utilize óleo usado, pois este pode causar danos ao operador e ao ambiente. O óleo usado também danifica a bomba de óleo, a lâmina-guia e a corrente da serra.



ATENÇÃO: A corrente da serra pode partir se a lubrificação do equipamento de corte não for suficiente. Risco de ferimentos graves ou morte do operador.



ATENÇÃO: Este produto tem uma função que permite que o combustível acabe antes do óleo de corrente. Utilize o óleo de corrente correto para que esta função funcione corretamente. Consulte a assistência técnica do seu revendedor para selecionar o óleo de corrente.

- Utilize óleo de corrente da Husqvarna para obter o tempo de vida útil máximo da corrente e para evitar efeitos negativos no meio ambiente. Se o óleo de corrente da Husqvarna não estiver disponível, recomenda-se a utilização de um óleo de corrente normal.
- Utilize um óleo de corrente com boa aderência à corrente da serra.
- Utilize um óleo de corrente com uma gama de viscosidade em conformidade com a temperatura do ar.



CUIDADO: Se o óleo for muito pouco viscoso, acaba antes de acabar o combustível. A temperaturas inferiores a 0 °C/32 °F, alguns óleos de corrente ficam demasiado espessos, o que pode causar danos nos componentes da bomba de óleo.

- Use o equipamento de corte recomendado. Consulte *Acessórios na página 224*.
- Retire a tampa do depósito de óleo de corrente.
- Abasteça o depósito de óleo de corrente com óleo de corrente.
- Prenda a tampa com cuidado.

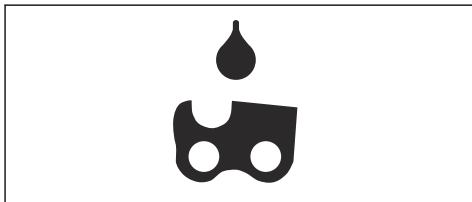

Nota: Para ver onde se encontra o depósito de óleo de corrente no seu produto, consulte *Vista geral do produto na página 195*.

Informação sobre retrocesso



ATENÇÃO: Um retrocesso pode provocar ferimentos graves ou a morte do operador ou terceiros. Para diminuir o risco, deve compreender as causas do retrocesso e como é possível evitá-las.

O retrocesso ocorre quando o sector de risco de retrocesso da lâmina-guia entra em contacto com um objeto. Um retrocesso pode ocorrer subitamente e com muita força, arremessando o produto na direção do operador.

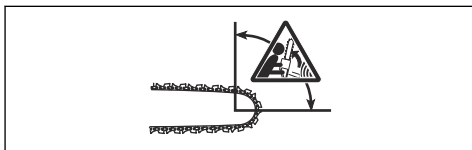

O retrocesso ocorre sempre na direção do plano de corte da lâmina-guia. Normalmente, o produto é arremessado contra o operador, mas também pode deslocar-se numa direção diferente. É a forma como

utiliza o produto quando ocorre um retrocesso que condiciona a direção do movimento.



Um raio da ponta da lâmina inferior diminui a força do retrocesso.

Utilize uma corrente da serra de baixo retrocesso para diminuir os efeitos do retrocesso. Não permita que o setor de risco de retrocesso entre em contacto com um objeto.



ATENÇÃO: Nenhuma corrente da serra evita totalmente o retrocesso. Respeite sempre as instruções.

Perguntas comuns sobre o retrocesso

- **A mão engatará sempre o travão da corrente na ocorrência de um retrocesso?**

Não. É necessário utilizar alguma força para empurrar a proteção dianteira para a mão para a frente. Se não utilizar a força necessária, o travão da corrente não é engatado. O operador deve também segurar os punhos do produto de forma estável com as duas mãos durante o trabalho. Se ocorrer um retrocesso, é possível que o travão da corrente não pare a corrente da serra antes de entrar em contacto com o utilizador. Existem também algumas posições em que a sua mão não pode tocar na proteção dianteira para a mão para engatar o travão da corrente.

- **A função de inércia engatará sempre o travão da corrente na ocorrência de um retrocesso?**

Não. Em primeiro lugar, o travão da corrente deve funcionar corretamente. Consulte *Verificar o travão da corrente na página 212* para obter instruções sobre como efetuar a verificação do travão da corrente. Recomendamos que execute sempre esta operação antes de utilizar o produto. Em segundo lugar, a força do retrocesso tem de ser intensa para engatar o travão da corrente. Se o travão da corrente for demasiado sensível, pode ser ativado durante uma utilização mais agressiva.

- **O travão da corrente proteger-me-á sempre de ferimentos na ocorrência de um retrocesso?**

Não. O travão da corrente deve funcionar corretamente para proteger. O travão da corrente também deve ser engatado durante um retrocesso para parar a corrente da serra. Se o utilizador estiver próximo da lâmina-guia, é possível que o travão da corrente não tenha tempo suficiente para parar a corrente da serra antes de lhe acertar.



ATENÇÃO: Só o operador e a utilização da técnica de trabalho correta podem evitar retrocessos.

Arranque

Preparar o arranque com o motor frio



ATENÇÃO: O travão da corrente tem de estar engatado na altura do arranque do produto para diminuir o risco de ferimentos.

1. Mova para a frente a proteção dianteira para a mão para engatar o travão da corrente.

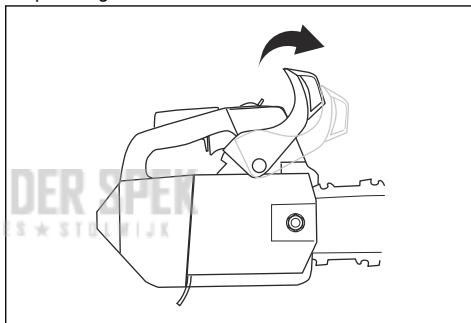

2. Pressione a ampola da purga de ar aproximadamente 6 vezes ou até o combustível começar a encher a ampola. Não é necessário encher a ampola da purga de ar totalmente.

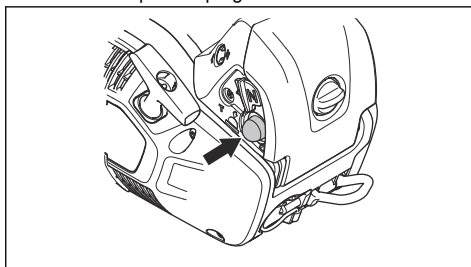

3. Coloque o estrangulador na posição de estrangulação.

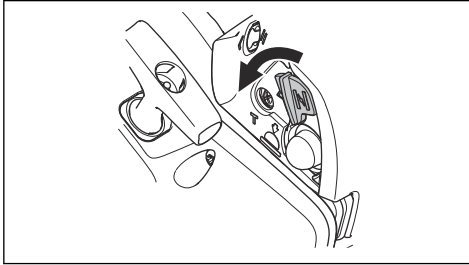

4. Continue a consultar *Arranque na página 207* para obter mais instruções.

Preparar o arranque com o motor quente



ATENÇÃO: O travão da corrente tem de estar engatado na altura do arranque do produto para diminuir o risco de ferimentos.

1. Mova para a frente a proteção dianteira para a mão para engatar o travão da corrente.

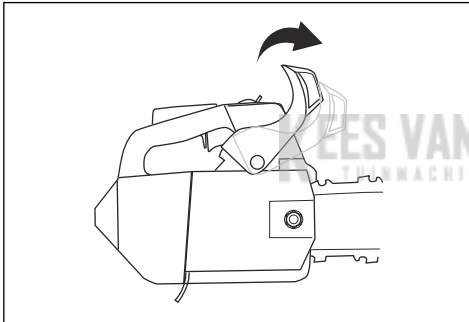

2. Pressione a ampola de purga de ar aproximadamente 6 vezes ou até o combustível começar a encher a ampola. Não é necessário encher a ampola da purga de ar totalmente.

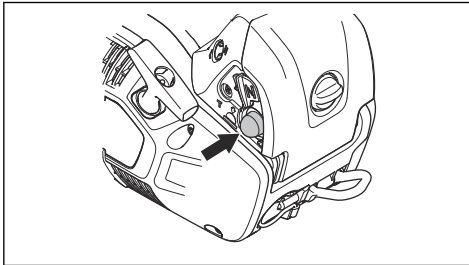

3. Desloque o estrangulador para a posição de estrangulação e, em seguida, diretamente para a posição de trabalho.

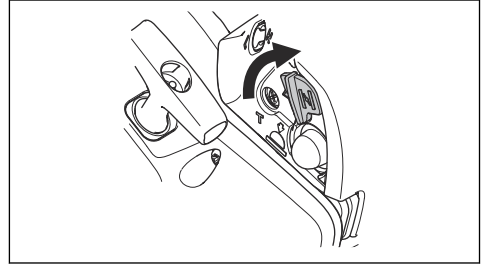

4. Continue a consultar *Arranque na página 207* para obter mais instruções.

Arranque



ATENÇÃO: É necessário manter os pés numa posição estável quando liga o produto.



ATENÇÃO: Se a corrente da serra rodar à velocidade de ralenti, entre em contacto com o seu revendedor com assistência técnica e não utilize o produto.

1. Coloque o produto no solo.
2. Coloque a mão esquerda no punho dianteiro.
3. Coloque o joelho na parte traseira do punho superior.
4. Puxe o punho do cabo de arranque lentamente com a mão direita até sentir resistência.

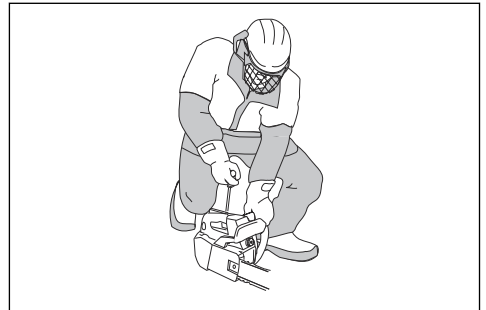

ATENÇÃO: Não enrole a corda de arranque na mão.



CUIDADO: Não puxe totalmente o cabo de arranque e não solte o punho do cabo de arranque.

- a) Se ligar o produto com o motor frio, puxe o punho do cabo de arranque até o motor arranque.

Nota: É possível identificar o momento em que o motor arranca através de um som tipo "sopro".

- b) Coloque o controle do estrangulador na posição de estrangulação.
5. Puxe o punho do cabo de arranque até que o motor arranque.
6. Desengate rapidamente o bloqueio do acelerador para colocar o produto na velocidade de ralenti.

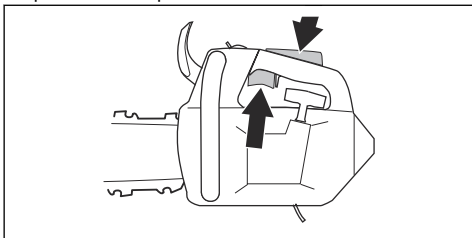

7. Desloque a proteção dianteira para a mão para trás para desengatar o travão da corrente.

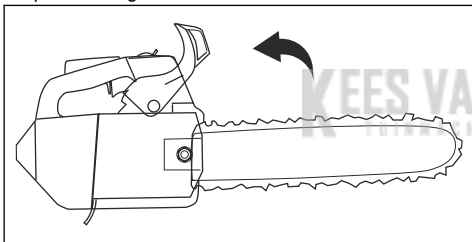

8. Utilize o produto.

Arrancar o produto na árvore

Nota: Confirme que tem combustível suficiente antes de ligar o produto.

1. Engate o travão da corrente.
2. Ao arrancar, segure no produto no lado esquerdo ou direito do seu corpo.
- a) Se segurar no produto do seu lado esquerdo, coloque a mão esquerda no punho dianteiro. Com a mão direita, segure no punho do cabo de arranque e afaste o produto do seu corpo ao arrancar.
- b) Se segurar no produto do seu lado direito, coloque a mão direita num dos dois punhos. Com a mão esquerda, segure no punho do cabo de arranque e afaste o produto do seu corpo ao arrancar.

Para desligar o produto

1. Coloque o interruptor de arranque/paragem na posição de paragem.

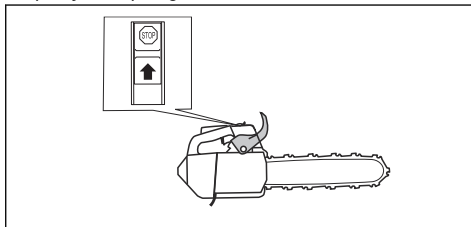

Informações sobre técnicas de trabalho



ATENÇÃO: As informações sobre técnicas de trabalho presentes neste manual do operador não são uma formação adequada para operar este produto. Utilize apenas este produto se tiver formação correta para trabalhos de silvicultura. A operação sem a formação correta pode provocar ferimentos graves ou até mesmo a morte do operador ou de terceiros.

- Utilize a aceleração total durante trabalhos de corte e diminua para a velocidade de ralenti após cada corte.



CUIDADO: O motor pode sofrer danos caso funcione durante períodos longos à aceleração total sem carga.

- Quando efetuar tarefas de corte, coloque o apoio para casca no tronco e utilize-o como uma alavanca.

Nota: Nem todos os modelos possuem um apoio para casca. Para mais informações, contacte o revendedor com assistência técnica.

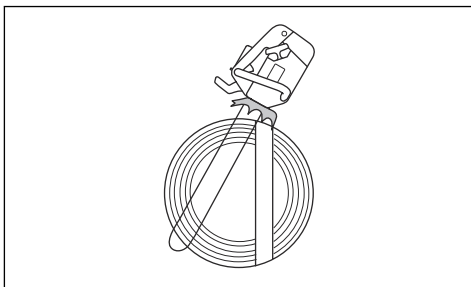

Corrente a puxar e corrente a empurrar

É possível cortar madeira com o produto em 2 posições diferentes.

- Serrar com a corrente a puxar significa serrar com a parte inferior da lâmina-guia. A corrente

da serra puxa através da árvore durante o corte. Nesta posição, o utilizador tem um maior controlo do produto e da posição do setor de risco de retrocesso.

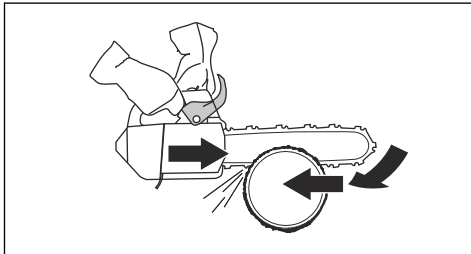

- Serrar com a corrente a empurrar significa serrar com a parte superior da lâmina-guia. A corrente da serra empurra o produto na direção do operador.

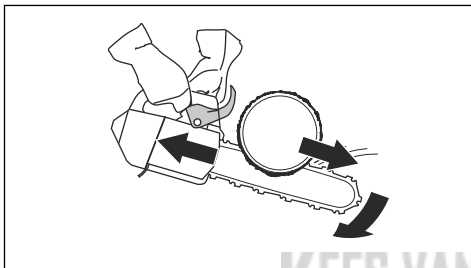

ATENÇÃO: Se a corrente da serra ficar presa no tronco, o produto pode ser empurrado contra o operador. Segure o produto com firmeza e certifique-se de que o setor de risco de retrocesso da lâmina-guia não entra em contacto com a árvore nem provoca um retrocesso.

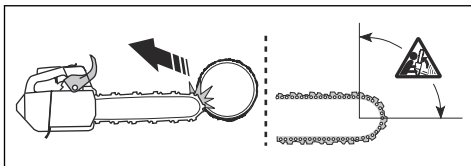

Preparar o produto para utilização na árvore

Operador em terra

Enquanto operador em terra, execute os seguintes passos.

1. Verifique o produto.
2. Abasteça os depósitos de combustível e de óleo de corrente.

3. Prenda a extremidade do cabo de segurança aprovado ao ilhó da corda.

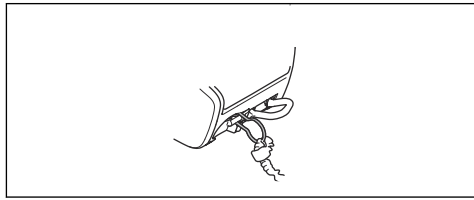

Nota: O cabo de segurança garante que o produto não atinge o solo se cair.

4. Certifique-se de que existe um mosquetão na outra extremidade do cabo de segurança.
5. Arranque e aqueça o produto.
6. Pare o produto.
7. Engate o travão da corrente.
8. Levante o produto até ao operador que se encontra na árvore utilizando as ferramentas de elevação.



ATENÇÃO: Certifique-se de que o produto está bem preso quando o levantar até ao operador que se encontra na árvore.

Operador que realiza trabalhos com árvores

Enquanto operador que realiza trabalhos com árvores, siga as instruções apresentadas abaixo.

1. Antes de desligar o cabo de segurança das ferramentas de ascensão, tem de prender o produto na correia. Prenda o produto na correia através do ilhó do cinto ou de um anel em aço no cabo de segurança.



ATENÇÃO: Prenda o cabo de segurança a um dos pontos de ligação recomendados na correia.



ATENÇÃO: Se usar apenas o cabo de segurança para fixar o produto na correia, baixe o produto completamente

com o cabo de segurança. Não largue o produto em altura.

2. Utilize mosquetões aprovados para fixar a extremidade livre do cabo de segurança a um dos pontos de ligação na correia. Este é o seu principal ponto de ligação.



CUIDADO: O cabo de segurança só deve ser fixo ao ilhó da corda.

3. Certifique-se de que está numa posição estável e segura para efetuar o corte.
4. Solte o produto do ponto de ligação secundário, ligue o produto e faça o corte.
5. Engate o travão da corrente imediatamente após o corte estar concluído.
6. Pare o produto e coloque-o no respetivo ponto de ligação secundário.

Operar o produto na árvore



ATENÇÃO: A maioria dos acidentes ocorre quando o operador não tem total controlo do produto ou da posição de trabalho.

- Mantenha uma posição de trabalho segura.
- Corte as secções horizontais ao nível da anca e as secções verticais ao nível do plexo solar (abdómen).
- Segure o produto com as 2 mãos.
- Certifique-se de que está estável e mantenha uma força lateral reduzida ao cortar os ramos verticais. Conduza a linha de segurança através de um ponto de ligação diferente para retirar ou impedir o aumento de forças laterais. Também pode usar um cabo de segurança ajustável diretamente do arnês para um ponto de ligação diferente.

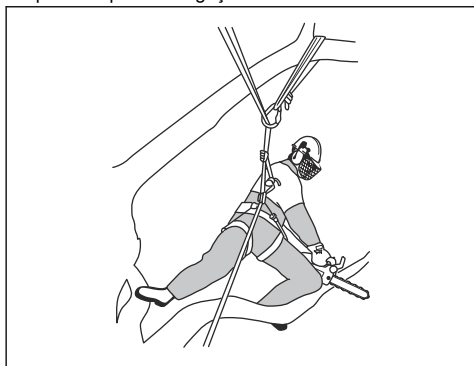

- Utilize um laço no pé para manter uma posição de trabalho segura.

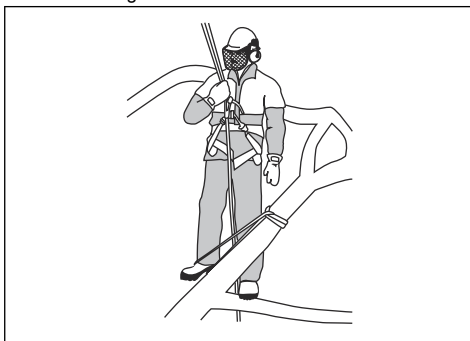

- Faça uma verificação do arnês, do cinto e das cordas em intervalos regulares.
- Se tiver de subir com o produto, prenda o produto ao ponto de ligação traseiro no arnês. O ponto de ligação traseiro irá manter o produto afastado de linhas de escalada e garantirá que o peso tem apoio central, ao longo da sua coluna.

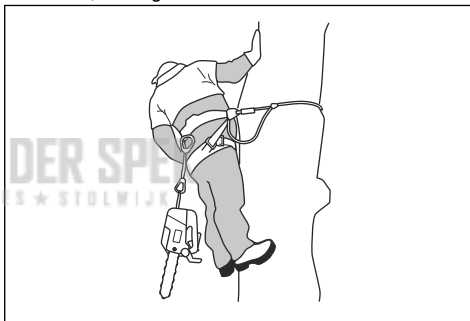

ATENÇÃO: Tem de engatar o travão da corrente quando baixa o produto sobre o respetivo cabo.

Remover um produto preso

1. Pare o produto.
2. Prenda o produto com segurança ao interior da árvore, contra o lado do tronco, do corte, ou a uma linha de ferramenta diferente.
3. Afaste cuidadosamente a serra do corte enquanto levanta o ramo conforme necessário.



ATENÇÃO: Não tente puxar o produto para o libertar. Risco de ferimentos graves.

4. Se necessário, use um serrote ou uma segunda motosserra para libertar o produto. Corte o ramo no mínimo a 30 cm/12 pol. do produto preso. Faça o corte na extremidade externa do local onde o produto está preso.

Manutenção

Introdução

antes de realizar tarefas de manutenção no produto.



ATENÇÃO: Certifique-se de que leu e compreendeu o capítulo sobre segurança

Esquema de manutenção

Manutenção diária	Controle semanal	Manutenção mensal
Limpe as peças externas do produto e certifique-se de que não existe óleo nos punhos.	Limpe o sistema de arrefecimento. Consulte <i>Limpar o sistema de arrefecimento na página 221.</i>	Verifique a faixa do travão. Consulte <i>Verificar a faixa do travão na página 212.</i>
Faça uma verificação do acelerador e do bloqueio do acelerador. Consulte <i>Verificar o bloqueio do acelerador e o acelerador na página 213.</i>	Verifique o dispositivo de arranque, o cabo de arranque e a mola de retorno.	Verifique a parte central da embraiagem, a mola da embraiagem e o tambor da embraiagem.
Certifique-se de que não existem danos nas unidades antivibração.	Lubrifique o rolamento de agulhas. Consulte <i>Lubrificar o rolamento de agulhas na página 219.</i>	Limpe a vela de ignição. Consulte <i>Verificar a vela de ignição na página 216.</i>
Limpe e verifique o travão da corrente. Consulte <i>Verificar o travão da corrente na página 212.</i>	Retire as rebarbas das extremidades da lâmina-guia. Consulte <i>Verificar a lâmina-guia na página 220.</i>	Limpe as peças externas do carburador.
Verifique o retentor de corrente. Consulte <i>Verificar o retentor de corrente na página 213.</i>	Limpe ou substitua a rede retentora de faíscas do silenciador. Consulte <i>Verificar o silenciador na página 213.</i>	Verifique o filtro de combustível e a mangueira de combustível. Proceda à substituição, se necessário.
Rode a lâmina-guia, verifique o orifício de lubrificação e limpe a ranhura da lâmina-guia. Consulte <i>Verificar a lâmina-guia na página 220.</i>	Limpe a área do carburador.	Efetue uma verificação de todos os cabos e ligações.
Certifique-se de que a lâmina-guia e a corrente da serra recebem óleo suficiente.	Limpe ou substitua o filtro de ar. Consulte <i>Para limpar o filtro de ar na página 215.</i>	Esvazie o depósito de combustível.
Inspeccione a corrente da serra. Consulte <i>Para examinar o equipamento de corte na página 220.</i>	Limpe os espaços entre as aletas do cilindro.	Esvazie o depósito de óleo.
Afie a corrente da serra e verifique a respetiva tensão. Consulte <i>Para afiar a corrente da serra na página 216.</i>		
Verifique o pinhão da corrente. Consulte <i>Verificar o pinhão de impulso na página 219.</i>		
Limpe a entrada de ar do motor de arranque.		

Manutenção diária	Controle semanal	Manutenção mensal
Certifique-se de que as porcas e os parafusos estão apertados.		
Verifique o interruptor de paragem. Consulte <i>Verificar o interruptor de arranque/paragem na página 213</i> .		
Certifique-se de que não há fugas de combustível do motor, depósito ou tubagem de combustível.		
Certifique-se de que a corrente da serra não roda quando o motor está ao ralenti.		
Certifique-se de que o silenciador está devidamente ligado, que não tem danos e que nenhuma peça está em falta.		

Manutenção e verificação dos dispositivos de segurança no produto

Verificar a faixa do travão

1. Utilize uma escova para remover a serragem, a resina e a sujidade do travão da corrente e do tambor da embraiagem. A sujidade e o desgaste diminuem a função de travagem.

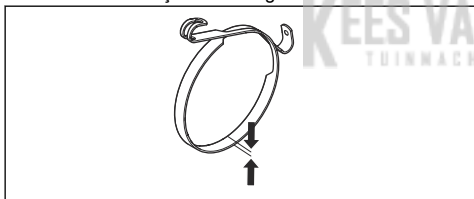

2. Verifique a faixa do travão. A faixa de travão tem de ter, pelo menos, 0,6 mm/0,024 pol. de espessura no ponto mais fino.

Verificar a proteção dianteira para a mão

1. Verifique se a proteção dianteira para a mão não está danificada e que não apresenta defeitos como, por exemplo, fissuras.
2. Certifique-se de que a proteção dianteira para a mão se move livremente e que está instalada de forma segura na cobertura da embraiagem.

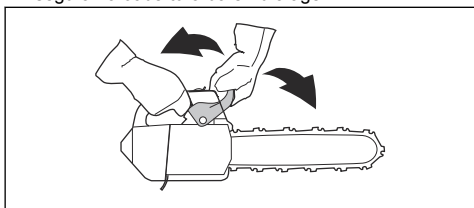

Verificar o travão da corrente

1. Ligue o produto. Consulte *Arranque na página 206* para obter instruções.



ATENÇÃO: Certifique-se de que a corrente da serra não toca no chão nem noutros objetos.

2. Segure bem o produto.

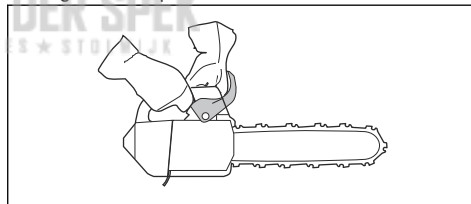

ATENÇÃO: Certifique-se de que a corrente da serra não toca no chão nem noutros objetos.

3. Acelere ao máximo e incline o pulso esquerdo contra a proteção dianteira para a mão para engatar o travão da corrente. A corrente da serra tem de parar imediatamente.

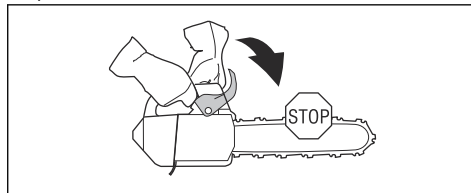



ATENÇÃO: Não solte o punho dianteiro quando engatar o travão da corrente.

Verificar o bloqueio do acelerador e o acelerador

1. Confirme que o acelerador e o respetivo bloqueio se movem livremente e que a mola de retorno funciona corretamente.

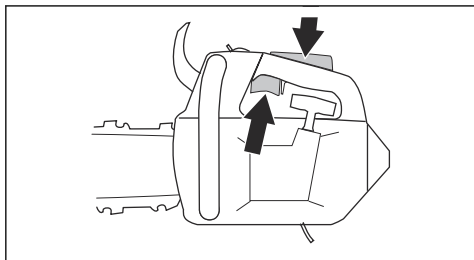

2. Pressione o bloqueio do acelerador e certifique-se de que este regressa à sua posição inicial quando libertado.

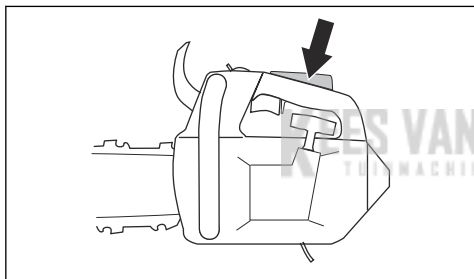

3. Quando soltar o bloqueio do acelerador, certifique-se de que o acelerador está bloqueado na posição de ralenti.

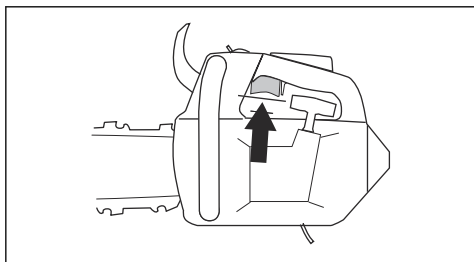

4. Arranque a motosserra e aplique aceleração total.
5. Solte o acelerador e certifique-se de que a corrente da serra para e permanece parada.



ATENÇÃO: Se a corrente da serra rodar com o acelerador na posição de

ralenti, contacte o seu revendedor com assistência técnica.

Verificar o retentor de corrente

1. Certifique-se de que não existem danos no retentor de corrente.
2. Certifique-se de que o retentor de corrente se encontra estável e fixado ao corpo do produto.

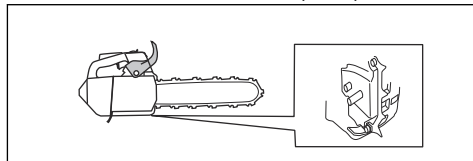

Verificar o sistema antivibração

1. Certifique-se de que não existem fissuras nem deformações nas unidades antivibração.
2. Confirme que as unidades antivibração estão bem fixadas na unidade do motor e na unidade do punho.

Consulte *Vista geral do produto na página 195* para obter informações sobre a localização do sistema antivibração no produto.

Verificar o interruptor de arranque/paragem

1. Ligue o motor.
2. Coloque o interruptor de arranque/paragem na posição de paragem. O motor deve parar.

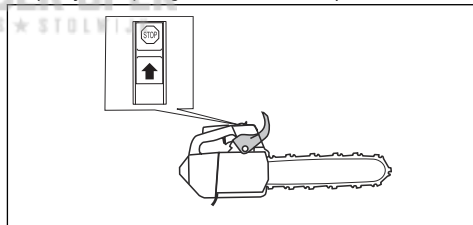

Verificar o silenciador

1. Certifique-se de que o silenciador não está defeituoso.
2. Certifique-se de que o silenciador está devidamente instalado no produto.

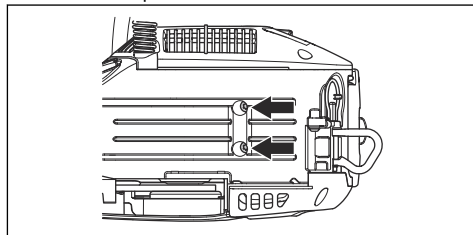

Afinação do carburador

Devido à legislação ambiental e de emissões, o seu produto possui limitações de ajuste nos parafusos de ajuste do carburador. Isto reduz a emissão de gases de escape nocivos provenientes do seu produto. Só pode rodar os parafusos de ajuste no máximo 1/2 volta.

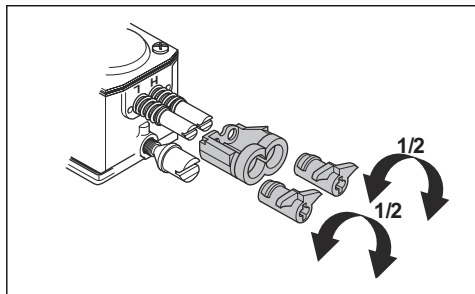

Ajustes básicos e rodagem

Os ajustes básicos do carburador são efetuados na fábrica. Para a velocidade de ralenti recomendada, consulte *Especificações técnicas na página 223*.



CUIDADO: Não utilize o produto a uma velocidade demasiado elevada durante as primeiras 10 horas de trabalho.



CUIDADO: Se a corrente da serra rodar à velocidade de ralenti, rode o parafuso da velocidade de ralenti para a esquerda até a corrente da serra parar.

Ajustar a agulha de baixa rotação (L)

- Rode a agulha de baixa rotação para a direita até parar.

Nota: Se o produto tiver uma má capacidade de aceleração ou se a velocidade de ralenti não estiver correta, rode a agulha de baixa rotação para a esquerda. Rode a agulha de baixa rotação até que a capacidade de aceleração e a velocidade de ralenti estejam corretas.

Ajustar o parafuso da velocidade de ralenti (T)

1. Ligue o produto.
2. Rode o parafuso da velocidade de ralenti para a direita até a corrente da serra começar a rodar.
3. Rode o parafuso da velocidade de ralenti para a esquerda até a corrente da serra parar.

Nota: Quando o motor funcionar corretamente em todas as posições, foi atingida a rotação correta na velocidade de ralenti. Tem de haver uma boa margem

até à velocidade de ralenti em que a corrente da serra começa a rodar.



ATENÇÃO: Se a corrente da serra não parar quando roda o parafuso da velocidade de ralenti, contacte o seu revendedor de assistência. Não utilize o produto até que esteja devidamente ajustado.

Ajustar a agulha de alta rotação (H)

O motor é ajustado na fábrica para funcionar ao nível do mar. A altitudes mais elevadas, em diferentes condições climáticas ou temperaturas, pode ser necessário ajustar a agulha de alta rotação.

- Rode a agulha de alta rotação para fazer ajustes.



CUIDADO: Não rode o parafuso da agulha de alta rotação para além do batente da limitação de ajuste. Esta situação pode provocar danos no pistão e no cilindro.

Verificar se o carburador está corretamente ajustado

- Certifique-se de que o produto tem a capacidade de aceleração correta.
- Certifique-se de que o produto realiza 4 ciclos de cada vez com a aceleração total.
- Verifique se a corrente da serra não roda na velocidade de ralenti.
- Se não for fácil arrancar o produto ou se este possuir uma capacidade de aceleração inferior, ajuste as agulhas de baixa e alta rotação.



CUIDADO: Os ajustes incorretos podem danificar o motor.

Substituição de um cabo de arranque gasto ou partido

1. Desaperte os parafusos na caixa do dispositivo de arranque.
2. Remova a caixa do dispositivo de arranque.

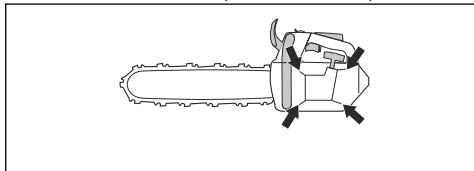

3. Puxe o cabo de arranque cerca de 30 cm/12 pol. e coloque-o no entalhe do carretel.

4. Deixe o carretel rodar lentamente para trás para libertar a mola de retorno.

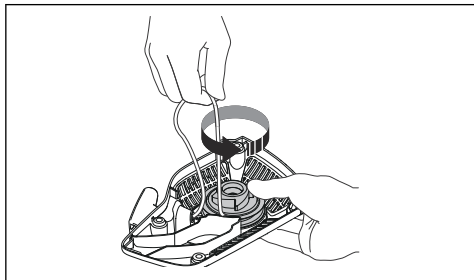

5. Remova o parafuso no centro do carretel e remova o carretel.

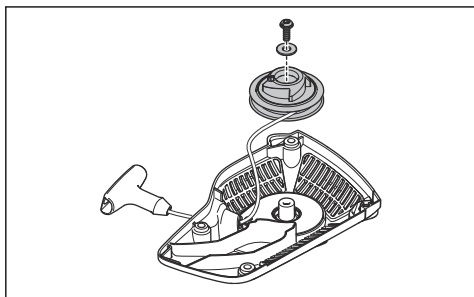

6. Remova o cabo de arranque usado do punho e do carretel.
7. Fixe um cabo de arranque novo no carretel. Enrole o cabo de arranque aproximadamente 3 voltas em torno do carretel.
8. Ligue o carretel à mola de retorno. A extremidade da mola de retorno tem de engatar no carretel.
9. Fixe o parafuso no centro do carretel.
10. Puxe o cabo de arranque através do orifício da caixa do dispositivo de arranque e do punho do cabo de arranque.
11. Dê um nó forte na extremidade do cabo de arranque.

Apertar a mola de retorno

1. Coloque o cabo de arranque no entalhe no carretel.
2. Rode a corda de arranque aproximadamente 2 voltas para a direita.

3. Certifique-se de que é possível rodar o carretel $\frac{1}{2}$ volta após o cabo de arranque estar completamente estendido.

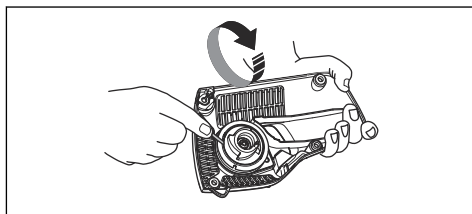

Montar a caixa do dispositivo de arranque no produto

1. Puxe o cabo de arranque e coloque o dispositivo de arranque na devida posição, contra o cárter.
2. Lentamente, solte o cabo de arranque até o carretel engatar com os prendedores.
3. Aperte os parafusos que prendem o dispositivo de arranque.

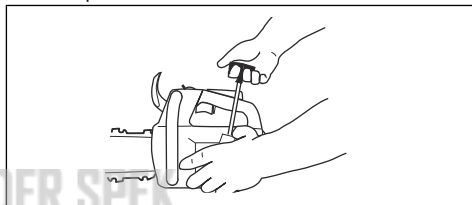

Para limpar o filtro de ar

Limpe regularmente a sujidade e a poeira presentes no filtro de ar. Isto evita avarias no carburador, problemas de arranque, perda de potência do motor, desgaste das peças do motor e um consumo de combustível superior ao habitual.

1. Retire a cobertura do filtro de ar e o filtro de ar.
2. Utilize uma escova ou agite o filtro de ar para o limpar. Utilize detergente e água para limpar o filtro totalmente.

Nota: Um filtro de ar que é utilizado durante muito tempo não pode ficar completamente limpo. Substitua o filtro de ar regularmente e substitua sempre um filtro de ar com defeito.

3. Fixe o filtro de ar e certifique-se de que este fica bem vedado contra o respetivo suporte.

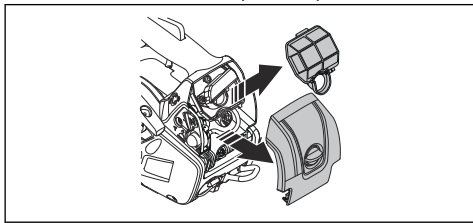

Nota: Devido às diferentes condições de trabalho, climas ou estações, o seu produto pode ser usado com diferentes tipos de filtro de ar. Para mais informações, contacte o revendedor com assistência técnica.

Verificar a vela de ignição



CUIDADO: Utilize a vela de ignição recomendada. Consulte *Especificações técnicas na página 223*. Uma vela de ignição incorreta pode causar danos ao produto.

1. Se não for fácil arrancar ou operar o produto ou se este funcionar incorretamente ao ralenti, verifique a vela de ignição quanto à presença de materiais indesejados. Para diminuir o risco de materiais indesejados nos elétrodos da vela de ignição, realize estes passos:
 - a) certifique-se de que o ralenti está corretamente ajustado.
 - b) certifique-se de que a mistura de combustível está correta.
 - c) certifique-se de que o filtro de ar está limpo.
2. Limpe a vela de ignição se estiver suja.
3. Certifique-se de que a distância entre os elétrodos está correta. Consulte *Especificações técnicas na página 223*.

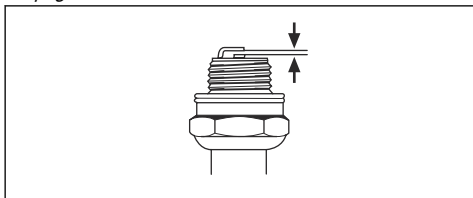

4. Substitua a vela de ignição uma vez por mês ou mais frequentemente se necessário.

Para afiar a corrente da serra

Informações sobre a lâmina-guia e a corrente da serra



ATENÇÃO: Use luvas de proteção quando utilizar ou realizar a manutenção da corrente da serra. Uma corrente da serra que não se mova também pode causar ferimentos.

Substitua uma lâmina-guia ou corrente da serra gasta ou danificada pelas combinações de lâmina-guia e corrente da serra recomendadas pela Husqvarna. Isto é necessário para manter as funções de segurança do produto. Consulte *Acessórios na página 224* para obter uma lista das combinações de lâmina e corrente de substituição recomendadas.

- Comprimento de lâmina-guia, pol/cm. As informações sobre o comprimento de lâmina-guia encontram-se normalmente na extremidade traseira da lâmina-guia.

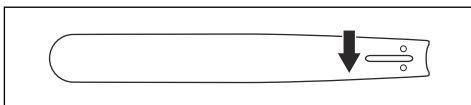

- Número de dentes no rolete (T).

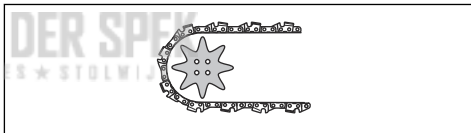

- Passo da corrente, pol. A distância entre os elos de acionamento da corrente da serra deve estar alinhada com a distância dos dentes no rolete e no pinhão.

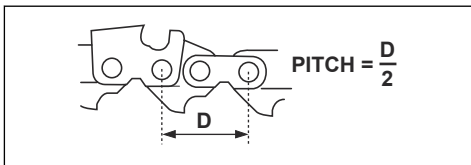

- Total de elos de condução (unid). O número de ligações de condução é decidido pelo tipo de lâmina-guia.

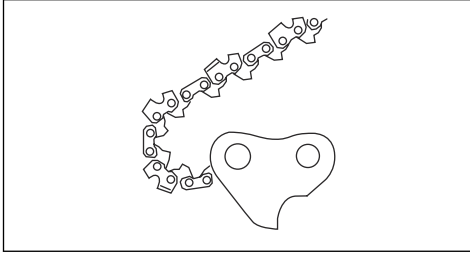

- Largura da ranhura da lâmina, pol./mm. A largura da ranhura na lâmina-guia deve ser igual à largura da ligação de condução da corrente.

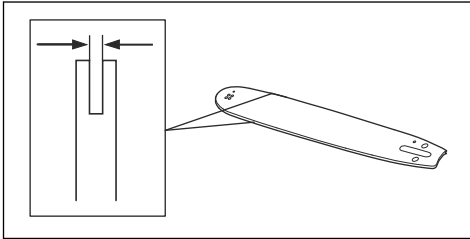

- Orifício de lubrificação da corrente e orifício da cavilha do esticador da corrente. A lâmina-guia deve ficar alinhada com o produto.

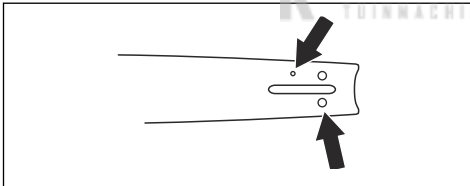

- Largura dos elos de acionamento, mm/pol.

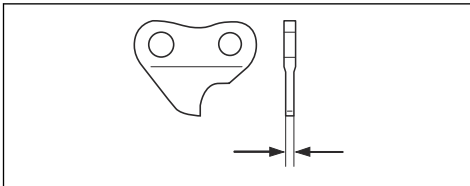

Informações gerais sobre como afiar os cortadores

Não use uma corrente da serra romba. Se a corrente da serra estiver romba, tem de aplicar mais pressão para empurrar a lâmina-guia através da madeira. Se a

corrente da serra estiver demasiado romba, não existirá serradura mas sim serrim.

Uma corrente de serra afiada avança facilmente através da madeira e a serradura torna-se longa e espessa.

O componente cortante da corrente da serra, o cortador, é composto pelo dente de corte (A) e a abertura de corte (B). A diferença de altura entre os dois proporciona a profundidade de corte (definição da abertura de corte).

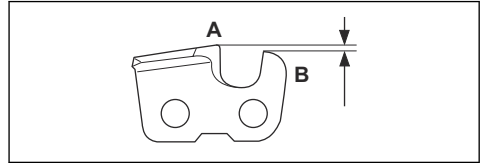

Quando afiar um cortador, lembre-se do seguinte:

- Ângulo de afiação.

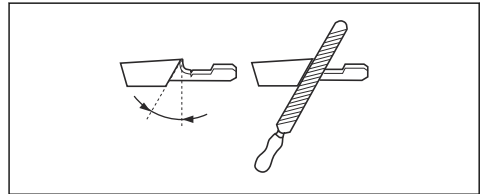

- Ângulo de corte.

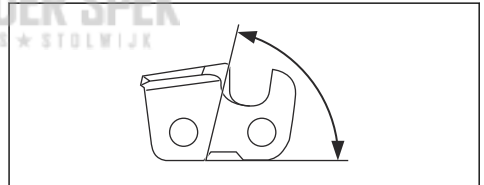

- Posição da lima.

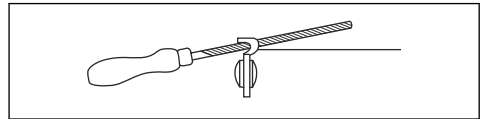

- Diâmetro da lima redonda.

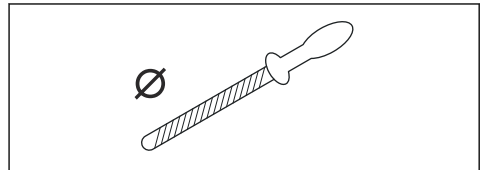

Não é fácil afiar corretamente uma corrente da serra sem o equipamento adequado. Utilize o calibrador de lima Husqvarna. Tal ajudará a manter o máximo desempenho de corte e um risco de retrocesso mínimo.



ATENÇÃO: A força de retrocesso aumenta muito se não seguir as instruções de afiação.

Nota: Consulte *Para afiar a corrente da serra na página 216* para obter informações sobre a afiação da corrente da serra.

Afiar as cortadoras

1. Utilize uma lima redonda e um calibrador de lima para afiar os dentes de corte.

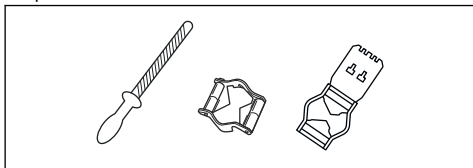

Nota: Consulte *Acessórios na página 224* para obter informações sobre a lima e o calibrador recomendados pela Husqvarna para a corrente da serra.

2. Aplique o calibrador de lima corretamente na cortadora. Consulte as instruções fornecidas com o calibrador de lima.
3. Mova a lima a partir da parte interior dos dentes de corte para fora. Diminua a pressão no movimento de retorno.

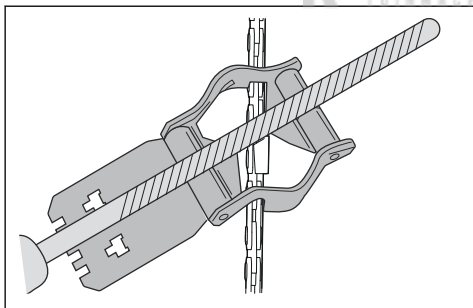

4. Remova o material de um dos lados de todos os dentes de corte.
5. Rode o produto e remova o material do outro lado.
6. Certifique-se de que todos os dentes de corte têm o mesmo comprimento.

Informações gerais sobre como ajustar a definição da abertura de corte

A definição da abertura de corte (C) diminui quando afia o dente de corte (A). Para manter o desempenho de corte máximo tem de retirar o material de afiação da abertura de corte (B) para receber a definição da abertura de corte recomendada. Consulte *Acessórios na*

página 224 para obter instruções sobre como receber a definição da abertura de corte correta para a corrente da serra.

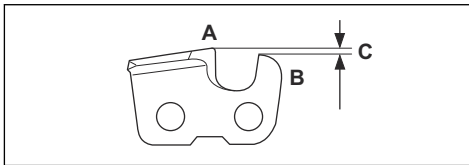

ATENÇÃO: O risco de retrocesso aumenta se a definição da abertura de corte for demasiado grande!

Para ajustar a definição da abertura de corte

Antes de ajustar a definição da abertura de corte ou afiar os cortadores, consulte *Afiar as cortadoras na página 218* para obter instruções. Recomendamos que a definição da abertura de corte seja ajustada a cada três operações de afiação dos dentes de corte.

Recomendamos que utilize a nossa ferramenta de abertura de corte para obter a definição e o ângulo corretos para a abertura de corte.

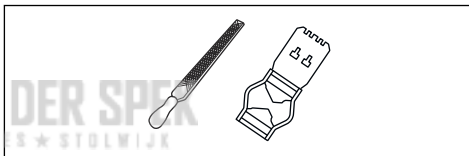

1. Utilize uma lima plana e uma ferramenta de abertura de corte para ajustar a definição da abertura de corte. Utilize apenas a ferramenta de abertura de corte da Husqvarna para obter a definição e o ângulo corretos para a abertura de corte.
2. Coloque a ferramenta de abertura de corte na corrente da serra.

Nota: Consulte a embalagem da ferramenta de abertura de corte para obter mais informações sobre como utilizar a ferramenta.

3. Utilize a lima plana para remover a parte da abertura de corte que se estende ao logo da ferramenta de abertura de corte.

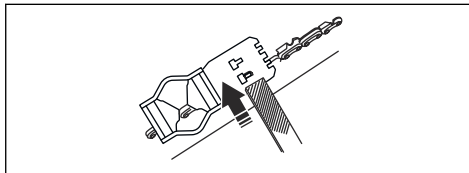

Ajustar a tensão da corrente da serra



ATENÇÃO: Uma corrente da serra com a tensão incorreta pode soltar-se da lâmina-guia e provocar ferimentos graves ou morte.

Uma corrente da serra fica mais longa quando é utilizada. Ajuste a corrente da serra regularmente.

1. Solte as porcas da lâmina que prendem a cobertura da embraiagem/travão da corrente. Utilize uma chave.

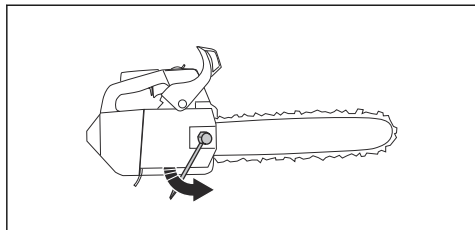

Nota: Alguns modelos têm apenas uma porca da lâmina.

2. Aperte as porcas da lâmina o máximo possível à mão.
3. Levante a parte dianteira da lâmina-guia e rode o parafuso tensor da corrente. Utilize uma chave.
4. Aperte a corrente da serra até ficar apertada contra a lâmina-guia, mas ainda se conseguir deslocar facilmente.

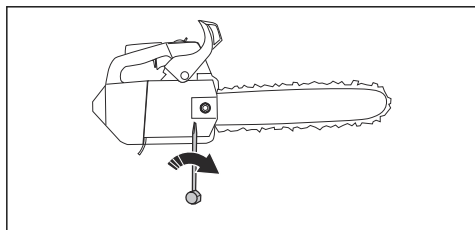

5. Aperte as porcas da lâmina com a chave e levante simultaneamente a parte dianteira da lâmina-guia.
6. Confirme que consegue puxar a corrente da serra facilmente com a mão e que esta não fica pendurada da lâmina-guia.

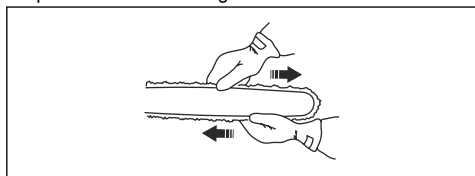

Consulte *Vista geral do produto na página 195* para obter a posição do parafuso esticador da corrente no seu produto.

Para verificar a lubrificação da corrente da serra

1. Arranque o produto e deixe-o trabalhar a $\frac{3}{4}$ da velocidade.
2. Segure a lâmina-guia aproximadamente 20 cm/8 pol. acima de uma superfície de cor clara.
3. Se a lubrificação da corrente da serra estiver correta, verá uma linha de óleo na superfície após 1 minuto.



4. Se a lubrificação da corrente da serra não funcionar corretamente, verifique a lâmina-guia. Consulte *Verificar a lâmina-guia na página 220* para obter instruções. Entre em contacto com o seu revendedor com assistência técnica se os passos de manutenção não ajudarem.

Verificar o pinhão de impulso

O tambor da embraiagem possui um pinhão de impulso que está soldado no tambor da embraiagem.

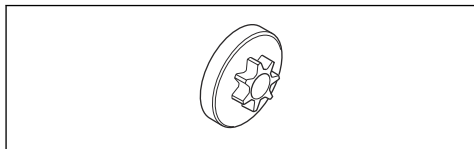

- Verifique regularmente o nível de desgaste visível no pinhão de impulso. Substitua o tambor da embraiagem com o pinhão de impulso se existir demasiado desgaste.

Lubrificar o rolamento de agulhas

1. Puxe a proteção dianteira para a mão para trás para desengatar o travão da corrente.
2. Solte as porcas da lâmina e remova a cobertura da embraiagem.

Nota: Alguns modelos têm apenas uma porca da lâmina.

3. Coloque o produto numa superfície estável com o tambor da embraiagem voltado para cima.
4. Retire o tambor da embraiagem e lubrifique o rolamento de agulhas utilizando uma bomba de massa lubrificante. Utilize óleo de motor ou uma massa lubrificante para rolamentos de alta qualidade.

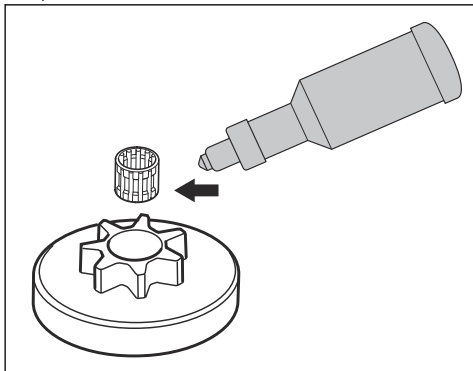

Para examinar o equipamento de corte

1. Certifique-se de que não existem fissuras nos rebites e nas ligações e que os rebites não estão soltos. Substitua, se necessário.

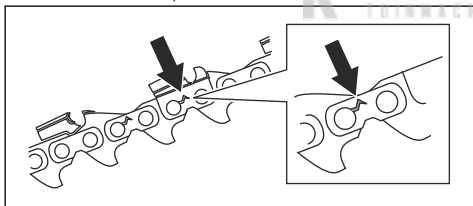

2. Certifique-se de que é fácil dobrar a corrente da serra. Se estiver rígida, substitua a corrente da serra.
3. Compare a corrente da serra existente com uma corrente da serra nova para verificar se os rebites e os elos apresentam desgaste.
4. Substitua a corrente da serra, se a parte mais longa do dente de corte for inferior a 4 mm/0,16 pol. Substitua também a corrente da serra se existirem fissuras nos cortadores.

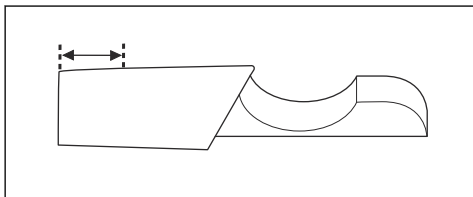

Verificar a lâmina-guia

1. Certifique-se de que o canal de óleo não está obstruído. Limpe se for necessário.

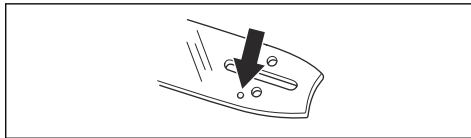

2. Verifique se existem rebarbas nas extremidades da lâmina-guia. Retire as rebarbas com uma lima.

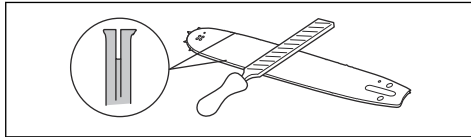

3. Limpe a ranhura na lâmina-guia.

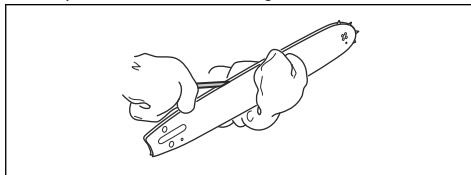

4. Verifique se a ranhura na lâmina-guia apresenta sinais de desgaste. Se necessário, substitua a lâmina-guia.

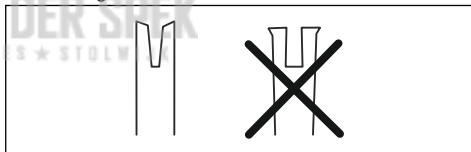

5. Verifique se a ponta da lâmina-guia está irregular ou muito desgastada.

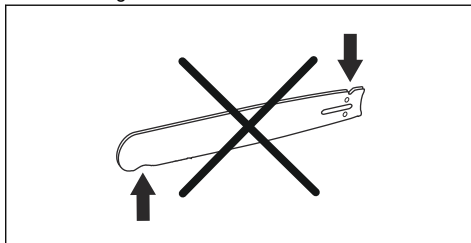

6. Certifique-se de que o rolete da lâmina roda facilmente e que o orifício de lubrificação do rolete da lâmina não está obstruído. Limpe e lubrifique se necessário.

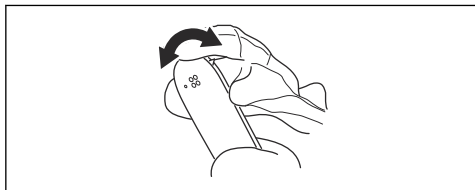

7. Rode a lâmina-guia diariamente de modo a aumentar o respetivo ciclo de vida.

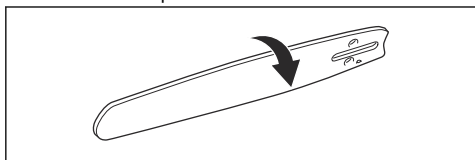

Efetuar a manutenção dos depósitos de combustível e de óleo de corrente

- Drene e limpe o depósito de combustível e o depósito do óleo de corrente regularmente.
- Substitua o filtro de combustível anualmente ou com maior frequência se necessário.



CUIDADO: Sujidades nos depósitos acarretam distúrbios no funcionamento.

Ajustar o fluxo de óleo de corrente



ATENÇÃO: Desligue o motor antes de fazer ajustes na bomba de óleo.

1. Rode o parafuso de ajuste da bomba de óleo. Use uma chave de parafusos ou uma chave de combinação.
 - a) Rode o parafuso de ajuste para a direita para aumentar o fluxo de óleo.
 - b) Rode o parafuso de ajuste para a esquerda para diminuir o fluxo de óleo.

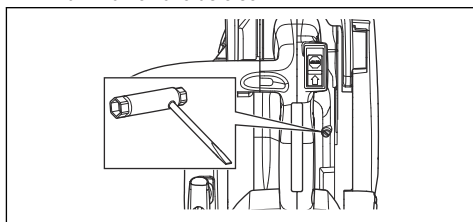

Limpar o sistema de arrefecimento

O sistema de arrefecimento mantém a temperatura do motor baixa. O sistema de arrefecimento inclui a admissão de ar no dispositivo de arranque e na placa-guia do ar, os prendedores no volante, as aletas de arrefecimento no cilindro, o canal de arrefecimento e a cobertura do cilindro.

1. Limpe o sistema de arrefecimento com uma escova semanalmente ou com maior frequência se necessário.
2. Certifique-se de que o sistema de arrefecimento não está sujo ou obstruído.



CUIDADO: Se o sistema de arrefecimento estiver sujo ou obstruído, o produto sobreaquece, causando danos no mesmo.

Resolução de problemas

O motor não arranca

Peça do produto a examinar	Causa possível	Ação
Prendedores de arranque	Os prendedores do dispositivo de arranque estão obstruídos.	Ajuste ou substitua os prendedores do dispositivo de arranque.
		Limpe a área em redor dos prendedores.
		Contacte uma oficina aprovada.

Peça do produto a examinar	Causa possível	Ação
Depósito de combustível	Tipo de combustível errado.	Drene o depósito de combustível e encha-o com o combustível correto.
	O depósito de combustível está cheio com óleo de corrente.	Se tentou iniciar o produto, contacte o seu revendedor com assistência técnica. Se ainda não tentou iniciar o produto, drene o depósito de combustível.
Ignição, sem faísca	A vela de ignição está suja ou molhada.	Certifique-se de que a vela de ignição está seca e limpa.
	A distância entre os eletrodos está incorreta.	Limpe a vela de ignição. Certifique-se de que a distância entre os eletrodos e a vela de ignição está correta e que o tipo de vela de ignição correto é o recomendado ou equivalente.
		Consulte <i>Especificações técnicas na página 223</i> para obter a distância entre os eletrodos correta.
Vela de ignição e cilindro	A vela de ignição está solta.	Aperte a vela de ignição.
	O motor está afogado devido a repetidos arranques com estrangulação total após a ignição.	Retire e limpe a vela de ignição. Coloque o produto de lado com o orifício da vela de ignição afastado de si. Puxe o punho do cabo de arranque 6-8 vezes. Monte a vela de ignição e ligue o produto. Consulte <i>Arranque na página 206</i> .

O motor arranca mas para novamente

Peça do produto a examinar	Causa possível	Ação
Depósito de combustível	Tipo de combustível errado.	Drene o depósito de combustível e encha-o com o combustível correto.
Carburador	A velocidade de ralenti não está correta.	Contacte o seu revendedor com assistência técnica.
Filtro de ar	Filtro de ar entupido.	Limpe ou substitua o filtro de ar.
Filtro de combustível	Filtro de combustível entupido.	Substitua o filtro de combustível.

Transporte e armazenamento

Transporte e armazenamento

- Para o transporte e armazenamento do produto e do combustível, certifique-se de que não existem fugas ou fumos. Faíscas ou chamas abertas, por exemplo de dispositivos elétricos ou mesmo caldeiras, podem causar um incêndio.
- Utilize recipientes aprovados para o transporte e armazenamento de combustível.
- Esvazie os depósitos de combustível e de óleo de corrente antes do transporte ou do armazenamento a longo prazo. Elimine o combustível e o óleo de corrente numa localização de eliminação aplicável.

- Utilize a proteção para transporte no produto para evitar ferimentos ou danos no produto. Uma corrente da serra que não se mova também pode causar ferimentos graves.
- Remova a cobertura da vela de ignição e engate o travão da corrente.
- Fixe o produto em segurança durante o transporte.

Preparar o produto para um armazenamento a longo prazo

1. Pare o produto e deixe-o arrefecer antes de o desmontar.

2. Desmonte e limpe a corrente da serra e a ranhura da lâmina-guia.



CUIDADO: Se a corrente da serra e a lâmina-guia não estiverem limpas, podem ficar rígidas ou obstruídas.

3. Coloque a proteção para transporte.
4. Limpe o produto. Consulte *Manutenção na página 211* para obter instruções.
5. Efetue uma manutenção completa do produto.

Especificações técnicas

Especificações técnicas

	Husqvarna T525
Motor	
Cilindrada, cm ³	27,0
Velocidade ao ralenti, rpm	2900
Potência máxima do motor de acordo com a norma ISO 8893, kW/cv @ rpm	1,1/1,5@9500
Sistema de ignição ¹⁹	
Vela de ignição	NGK CMR6A
Distância entre os elétrodos, mm	0,75
Sistema de lubrificação e combustível	
Capacidade do depósito de combustível, litros/cm ³	0,19/190
Capacidade do depósito de óleo, litros/cm ³	0,17/170
Tipo de bomba de óleo	Ajustável
Peso	
Peso, kg	2,7
Emissões de ruído	
Nível de potência sonora, dB(A) medidos	110
Nível de potência sonora, garantido L _{WA} dB(A)	111
Níveis acústicos ²⁰	
Nível de pressão sonora equivalente ao nível do ouvido do operador, dB(A)	98

¹⁹ utilize sempre o tipo de vela de ignição recomendado. A utilização de uma vela de ignição incorreta pode causar danos no pistão/cilindro.

²⁰ O nível de pressão sonora equivalente, segundo a norma ISO 22868, é calculado como a soma energética dos diferentes níveis de pressão sonora ponderados no tempo, em diferentes condições de funcionamento. A dispersão estatística típica de pressão sonora equivalente é um desvio padrão de 1 dB (A).

	Husqvarna T525
Níveis de vibração equivalentes, a h_{veq}²¹	
Punho dianteiro, m/s^2	4,9
Punho traseiro, m/s^2	5,2
Corrente da serra/lâmina de guia	
Tipo de pinhão/n.º de dentes	3/8"/Spur 6, 1/4"/Spur 8, 0,325"/Spur 7
Velocidade da corrente da serra a 133% da velocidade máxima de potência do motor, m/s.	24,1

Acessórios

Equipamento de corte recomendado

Os modelos de motosserra da Husqvarna T525 foram avaliados relativamente à segurança de acordo com EN ISO 11681-2:2011/A1:2017 (Máquinas para silvicultura - Motosserras portáteis - Testes e requisitos de segurança. Parte 2: Motosserras para árvores) e cumprem os requisitos de segurança quando equipados com as combinações de lâmina-guia e corrente da serra abaixo indicadas.

Corrente da serra com baixa tendência de retrocesso

Uma corrente da serra que seja de baixo retrocesso satisfaz os requisitos de baixo retrocesso especificados na ANSI B175.1-2012.

Retrocesso e raio da extremidade da lâmina de guia

Lâmina de guia				Corrente da serra		
Comprimento, cm	Passo, pol.	Corte, mm	Raio máx. da extremidade	Tipo	Comprimento, elos de acionamento (n.º)	Retrocesso baixo
10/25	1/4	0,050/1,3	R10	Husqvarna H00	60	
12/30					68	
10/25	1/4	0,043/1,1	8T	Husqvarna SP11G	60	
12/30					68	
10/25	3/8	0,050/1,3	7T	Husqvarna H37	40	Sim
12/30					45	
10/25	3/8	0,050/1,3	7T	Husqvarna S93G	40	Sim
12/30			9T		45	
10/25	0,325 mini	0,043/1,1	8T	Husqvarna SP21G	46	Sim
12/30					51	

²¹ O nível de vibrações equivalente, segundo a norma ISO 22867, é calculado como a soma energética dos níveis de vibração ponderados no tempo, em diferentes condições de funcionamento. os dados comunicados relativamente ao nível de vibração equivalente têm uma dispersão estatística típica (desvio padrão) de 1 m/s^2 .





O comprimento de corte efetivo é geralmente 1 pol. inferior ao comprimento nominal da lâmina-guia.

Equipamento e ângulos de afiação

Utilize um calibrador de lima da Husqvarna para afiar a corrente da serra. Um calibrador de lima da Husqvarna

garante que obtém os ângulos de afiação corretos. Poderá encontrar os números de peça correspondentes na tabela abaixo.

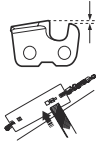
Se não tiver a certeza sobre como identificar o tipo de corrente da serra no produto, consulte www.husqvarna.com para obter mais informações.

					
H00	4,0 mm	580 68 74-01	0,65 mm	30°	85°
SP11G	3,5 mm	529 93 71-01	0,4 mm	30°	60°
H37	4,0 mm	505 24 37-01	0,65 mm	30°	80°
S93G	4,0 mm	587 80 90-01	0,65 mm	30°	60°
SP21G	4,0 mm	595 00 47-01	0,65 mm	30°	60°

KEES VAN DER SPEK
TUINMACHINES ★ STOLWIJK

Declaração de conformidade

Declaração UE de conformidade

A **Husqvarna AB**, SE-561 82 Huskvarna, Suécia,
tel.: +46-36-146500, declara, sob sua inteira
responsabilidade, que o produto:

Descrição	Motosserras para silvicultura
Marca	Husqvarna
Tipo/Modelo	T525
Identificação	Números de série referentes a 2022 e posteriores

está em plena conformidade com as seguintes diretivas
e regulamentos da UE:

Regulamento	Descrição
2006/42/CE	"relativa a máquinas"
2014/30/UE	"relativa à compatibilidade eletromagnética"
2000/14/CE	"relativa a emissões de ruído para o ambiente"
2011/65/UE	"relativa à restrição do uso de determinadas substâncias perigosas em equipamento elétrico e eletrônico"

e que as seguintes normas e/ou especificações
técnicas são aplicadas: EN ISO 12100:2021, EN ISO
14982:2009, EN ISO 11681-2:2011/A1:2017, EN IEC
63000:2018.

Entidade competente: A 0404, RISE SMP Svensk
Maskinprovning AB, Box 7035, SE-750 07 Uppsala,
executou um exame de tipo CE em conformidade com
a diretiva de máquinas (2006/42/CE), artigo 12.º, ponto
3b, anexo IX em nome da Husqvarna AB.

O certificado para o exame de tipo CE de acordo com o
anexo IV, tem o número: 0404/17/2479 - T525

RISE SMP Svensk Maskinprovning AB, Box 7035,
SE-750 07 Uppsala, Sweden atribuiu a certificação de
conformidade com a Diretiva 2000/14/CE do Conselho,
procedimento de avaliação de conformidade: Anexo V.

Número do certificado: 01/161/111

Para mais informações sobre as emissões de ruído,
consulte *Especificações técnicas na página 223*.

Huskvarna, 2022-04-11

Stefan Holmberg, diretor de I&D, gestão de tecnologia,
Husqvarna AB

Responsável pela documentação técnica



İçindekiler

Giriş.....	227	Sorun giderme.....	252
Güvenlik.....	229	Taşıma ve saklama.....	253
Montaj.....	234	Teknik veriler.....	253
Çalışma.....	235	Aksesuarlar.....	254
Bakım.....	242	Uyumluluk Bildirimi.....	256

Giriş

Kullanım amacı

Bu ürün, budama ve ağaç bölümlerini düzeltme gibi profesyonel ağaç bakımı işleri için kullanılır.

Not: Ulusal düzenlemeler ürünün kullanımını kısıtlayabilir.

Ürün açıklaması

Husqvarna T525 yanmalı motorla çalışan bir motorlu testere modelidir.

Kullanım sırasında güvenliğiniz ve verimliliği artırmak için sürekli olarak çalışmalar yapılmaktadır. Daha fazla bilgi için lütfen servis bayinizle görüşün.

Ürüne genel bakış

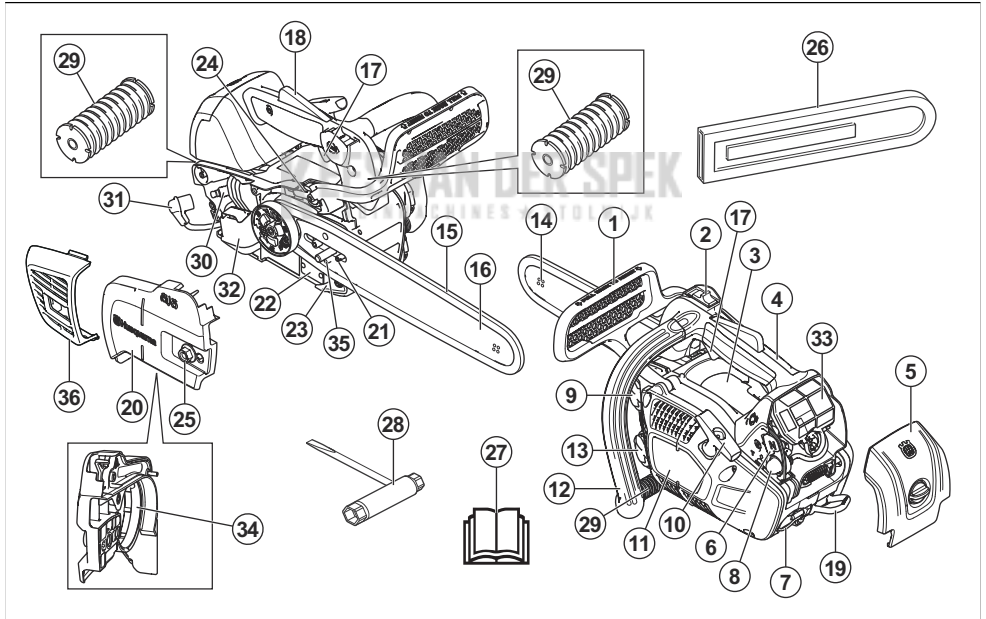

1. Zincir freni ve ön el koruyucusu
2. Çalıştırma/durdurma anahtarı
3. Bilgi ve uyarı etiketi
4. Üst tutma kolu
5. Filtre kapağı
6. Jikle
7. İp deliği
8. Yakıt pompası diyaframı haznesi
9. Yakıt tankı

10. Çalıştırma ipi tutma yeri
11. Çalıştırıcı muhafazası
12. Ön tutamak
13. Zincir yağı deposu
14. Kılavuzun ucundaki pinyon
15. Testere zinciri
16. Kılavuz çubuk/uç
17. Gaz tetiği
18. Gaz tetiği kilidi

19. Kemer deliği
20. Kavrama kapağı
21. Zincir germe vidası
22. Ürün ve seri numarası plakası
23. Zincir Kısıkaçı
24. Yağ pompası ayar vidası
25. Kılavuz somunları
26. Taşıma siperliği
27. Kullanım kılavuzu
28. Kombine anahtar
29. Titreşim azaltma sistemi, 3 ünite
30. Buji
31. Buji kapağı
32. Susturucu
33. Hava filtresi
34. Fren balatası
35. Zincir ayarlama pimi
36. Susturucu kapağı



Yakıt pompası diyaframı haznesi.



Yağ pompasının ayarlanması.



Yakıt.



Zincir yağı.



Operatör, motorlu testereyi her zaman iki eliyle tutarak kullanmalıdır.



Motorlu testere asla tek elle tutarken çalıştırılmamalıdır.



Kılavuz ucunun asla bir cisimle temas etmesine izin vermeyin.



Uyarı! Kılavuzun burnu veya ucu bir cisme değdiği zaman geri tepme olabilir ve ters yönde çok hızlı bir tepkiye yol açarak kılavuzun ucunun yukarı, operatöre doğru sıçramasına neden olabilir. Ciddi yaralanmalara neden olabilir.



Ayak bacak ve el kol için uygun korumalar kullanın.



Bu motorlu testere, sadece ağaç bakımı işleri konusunda özel eğitim almış kişiler tarafından kullanılmalıdır. Kullanım kılavuzuna bakın!

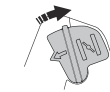

Çalışma konumu.

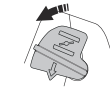

Jikle.

Ürün üzerindeki semboller



Dikkatli olun ve ürünü doğru kullanın. Bu ürün, sürücü ya da başkaları açısından ciddi yaralanmalara veya ölüme neden olabilir.



Bu ürünü kullanmadan önce kullanım kılavuzunu dikkatlice okuyun ve talimatları anladığınızdan emin olun.



Her zaman onaylanmış koruyucu baret, onaylı kulak koruma ekipmanı ve koruyucu gözlük kullanın.



Bu ürün yürürlükteki AT Direktiflerine uygundur.



Bu ürün yürürlükteki Birleşik Krallık yönetmeliklerine uygundur.



AB ve BK direktifleri ile düzenlemeleri ve Yeni Güney Galler mevzuatı "Çevre Koruma Operasyonları (Gürültü Kontrolü) Yönetmeliği 2017" uyarınca çevreye yayılan gürültü emisyonu etiketi. Ürünün garantili ses gücü düzeyi *Teknik veriler sayfada: 253.*



Zincir freni, devrede (sağ). Zincir freni, devre dışı (sol).

yyyyhxxxx

Nominal değerler plakası, seri numarasını gösterir. **yyyy** üretim yılı, **hh** ise üretim haftasıdır.

Avrupa V Emisyonları



UYARI: Motorun kurcalanması bu ürünün AB tip onayını geçersiz kılar.

Not: Ürünün üzerindeki diğer semboller/etiketler, bazı pazarların sertifikalandırma gereklilikleri ile ilgilidir.

Güvenlik

Güvenlik tanımları

Aşağıdaki tanımlar, her bir sinyal kelimesinin önem derecesini belirtir.



UYARI: Yaralanma tehlikesi.



DİKKAT: Ürünün hasar görme tehlikesi.

Not: Bu bilgiler, ürünün kullanımını kolaylaştırır.

Genel güvenlik talimatları



UYARI: Ürünü kullanmadan önce aşağıdaki uyarı talimatlarını okuyun.

- Dikkatsizce ya da yanlış kullanıldığında motorlu testere tehlikeli bir araçtır ve ciddi yaralanmalara veya ölüme neden olabilir. Bu kullanım kılavuzunun içeriğini okumanız ve anlammanız çok önemlidir.
- Üreticinin izni alınmadan ürün tasarımında hiçbir şekilde değişiklik yapılamaz. Başkaları tarafından üzerinde değişiklik yapılmış gibi görünen bir ürünü kullanmayın ve sadece bu ürün için önerilen aksesuarları kullanın. Onaylanmamış değişiklikler ve/veya aksesuarlar operatör veya başkaları açısından ciddi yaralanmalara veya ölüme neden olabilir.
- Kullanılmış bir susturucu/kıvılcım önleyici ve kıvılcım önleyici montaj yüzü, yanma sonrası oluşan ve kanserojen olabilecek parçacık birikintileri içerebilir. Susturucu ve/veya kıvılcım önleyici kullanırken bu bileşiklere karşı önlem alın. Susturucu ve/veya kıvılcım önleyici kullanmadan önce, bkz. *Giriş sayfa: 242*.
- Motor egzoz dumanını, zincir yağı buharını ve talaş tozunu uzun süre solumanız sağlığınıza zarar verebilir.
- Bu ürün, çalışırken elektromanyetik bir alan oluşturur. Bu alan, bazı koşullarda aktif veya pasif tıbbi implantlarda parazitlenmeye neden olabilir.

Ciddi yaralanmaya veya ölüme neden olabilecek durumların ortaya çıkma riskini azaltmak için tıbbi implantı olan kişilerin, bu ürünü çalıştırmadan önce doktorlarına ve tıbbi implant üreticilerine danışmalarını öneririz.

- Bu kullanım kılavuzundaki bilgiler asla profesyonel beceri ve deneyimin yerine geçemez. Kendinizi kullanımla ilgili güvensiz hissettiğiniz bir durumda kalırsanız çalışmayı bırakın ve uzman tavsiyesi alın. Servis bayinizle veya deneyimli bir motorlu testere kullanıcısıyla iletişime geçin. Emin olmadığınız hiçbir işlemi gerçekleştirme deneyimiyin!

Kullanım için güvenlik talimatları



UYARI: Ürünü kullanmadan önce aşağıdaki uyarı talimatlarını okuyun.

- Bu üstten tutma kollu testere, özellikle ağaçları budamak ve bakımlarını yapmak için tasarlanmıştır. Özel kompakt tutma kolu tasarımı (dar aralıklı kollar) nedeniyle, kontrolü kaybetme riski fazladır. Bu sebeple, bu özel testereler, özel kesme ve çalışma teknikleri konusunda eğitim almış ve uygun şekilde güvenlik önlemlerini almış (kaldırma sepeti, halatlar, emniyet taşıma askısı) kişiler tarafından, sadece ağaç işlerinde kullanılmalıdır. Yer seviyesindeki tüm diğer kesme işlemleri için normal testereler (daha geniş aralıklı tutma kollu) tavsiye edilir.
- Ağaç üzerinde çalışmak, yaralanma riskini ortadan kaldırmak için uyulması gereken özel kesme ve çalışma tekniklerinin kullanılmasını gerektirir. Bu tür işler için güvenlik ve taşıma askısı, halatlar, kemerler, tırmanma demirleri, yaylı kanca ve karabina gibi emniyet ve tırmanma ekipmanlarının kullanımı da dahil olmak üzere, belirli bir profesyonel eğitim almadığınız müddetçe asla ağaç üzerinde çalışmayın.
- Asla düşen kısımları yakalamaya çalışmayın. Asla sadece bir adet halata sabitlenmişken ağaç üzerinde kesmeyin. Her zaman iki emniyetli halat kullanın.
- Kritik devirme işlemleri sırasında, kesme işlemi tamamlanır tamamlanmaz seslerin ve uyarı sinyallerinin duyulabilmesi için kulak koruma ekipmanları çıkarılmalıdır.

- Bu ürünü kullanmadan önce geri tepmenin etkilerini ve bundan nasıl kaçınacağınıza anlamanız gerekir. Talimatlar için bkz. *Geri tepme hakkında bilgiler sayfada: 237.*
- Arızalı bir ürünü kesinlikle kullanmayın. Bu kılavuzda belirtilen güvenlik kontrolleri ile bakım ve servis talimatlarına uyun. Bazı bakım ve servis işlerinin sadece yetkili ve kalifiye teknisyenler tarafından yapılması gerekir. Talimatlar için bkz. *Bakım sayfada: 242.*
- Buji kapağında ve ateşleme kablosunda gözle görülür hasar olan bir ürünü asla kullanmayın. Böyle bir durumda kıvılcım çıkma riski oluşur, bu da yangına yol açabilir.
- Ürünü hiçbir zaman yorgunken; alkol, uyuşturucu veya ilaç gibi görüşünüzü, dikkatinizi ya da doğru düşüncenizi etkileyebilecek bir maddenin etkisi altındayken kullanmayın.
- Ürünü yoğun sis, sağanak yağmur, kuvvetli rüzgar ve aşırı soğuk gibi kötü hava şartlarında kullanmayın. Kötü hava şartlarında çalışmak yorucudur ve buzlu zemin, öngörülemeyen devrilme yönü vb. gibi ek riskler doğurur.
- Arızalı kesme ekipmanı ya da kılavuz ve testere zincirinin yanlış kombinasyonu, geri tepme riskini artırır! Yalnızca önerdiğimiz kılavuz ve testere zinciri kombinasyonlarını kullanın ve egeleme talimatlarına uyun. Talimatlar için bkz. *Aksesuarlar sayfada: 254.*
- Kılavuz, testere zinciri ve tüm kapakları doğru bir şekilde takılmamış bir ürünü asla çalıştırmayın. Talimatlar için bkz. *Giriş sayfada: 234.* Kılavuz ve testere zinciri ürüne takılı durumda değilken kavrama gevşeyerek ciddi yaralanmaya yol açabilir.

- Çevrenize dikkat edin ve insanların veya hayvanların ürünle temas etme ya da ürün üzerindeki kontrolünüzü etkileme riski olmadığından emin olun.



- Kılavuzun geri tepme alanının bir dala, yakındaki bir ağaca veya bir başka nesneye yanlışlıkla dokunması durumunda meydana gelecek konsantrasyon kaybı geri tepmeye yol açabilir.
- Motorlu testereyi asla tek elinizle tutarak kullanmayın. Motorlu testere tek elle güvenli bir şekilde kontrol edilemez; kendinizi kesebilirsiniz. Daima tutma yerlerinden her iki elinizle sıkıca kavrayarak tutun.
- Motorlu testereyi daima sağ elinizle üst tutma kolundan, sol elinizle de ön tutma kolundan sıkıca tutun. Tutma kollarını, parmaklarınızı sararak kavrayın. Solak ya da sağlak olmanız fark etmeksizin, testereyi bu şekilde tutmalısınız. Bu şekilde tutmak geri tepme etkisini en aza indirir ve motorlu testereyi kontrol altında tutmanızı sağlar. Tutma yerlerini elinizden bırakmayın!

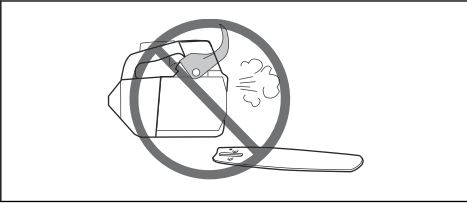

- Ürünü asla iç mekanlarda kullanmayın. Solunması durumunda egzoz dumanları tehlikeli olabilir.



- Motorlu testereyi asla omuz hizasından yüksekte kullanmayın.

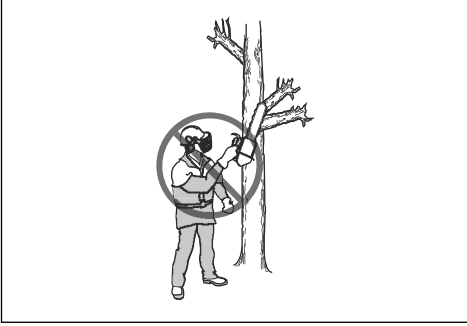

- Ürünü bir kaza olması durumunda yardım çağıramayacağınız yerlerde kullanmayın.
- Bazen yongalar kavrama kapağına kaçarak testere zincirinin sıkışmasına neden olabilir. Temizlik öncesinde her zaman makineyi durdurun.
- Zincir kesik içine sıkışırsa: motoru durdurun!
- Motorun kapalı veya iyi havalandırılmamış bir alanda kullanılması, karbon monoksit zehirlenmesi nedeniyle ölüme neden olabilir.
- Motordan gelen egzoz dumanları sıcaktır ve bir yangına neden olabilecek kıvılcımlar içerebilir. Ürünü kapalı yerlerde veya yanıcı maddelerin yakınında çalıştırmayın.
- Zincir frenini ürünü çalıştırırken ve kısa mesafelerde hareket ederken park freni olarak kullanın. Ürünü her zaman ön tutma yerinden taşıyın. Bu, testere zincirinin size ya da yakınınızdaki birine çarpması riskini azaltır.
- Titreşime aşırı ölçüde maruz kalmak, dolaşım bozukluğu olan kişilerde dolaşım veya sinir sistemi hasarına yol açabilir. Titreşime aşırı maruz kalma belirtileri yaşıyorsanız doktorunuzla iletişime geçin. Bu belirtilerden bazıları uyuşma, his kaybı, karıncalanma, iğnelenme, acı, güç kaybı, cilt renginde veya durumunda değişikliklerdir. Bu belirtiler genelde parmaklarda, ellerde veya bileklerde görülür. Bu belirtiler düşük sıcaklıklarda daha da arttırabilir.
- Motorlu testereyi kullanırken karşılaşabileceğiniz tüm olası durumları ele almak mümkün değildir. Her zaman dikkat gösterin ve sağduyunuzu kullanın. Kontrol edemeyeceğinizi düşündüğünüz tüm durumlardan kaçının. Bu talimatları okuduktan sonra çalıştırma prosedürleri konusunda hala emin olmadığınız noktalar varsa devam etmeden önce bir uzmana danışmalısınız. Motorlu testerenin kullanımı hakkında sorularınız varsa bayinizle veya Husqvarna ile iletişime geçmekten çekinmeyin. Size motorlu testerenizi verimli ve güvenli bir şekilde kullanmanız için memnuniyetle bilgi verir ve yardımcı oluruz. Mümkünse motorlu testerenin kullanımı konusundaki bir eğitim kursuna katılın. Bayiniz, ormancılık okulu

veya kütüphaneniz hangi eğitim materyallerinin ve kursların mevcut olduğu hakkında size bilgi verebilir.



Kişisel koruyucu ekipman



UYARI: Ürünü kullanmadan önce aşağıdaki uyarı talimatlarını okuyun.



- Çoğu motorlu testere kazası, motorlu testerenin operatöre değmesi sonucu oluşur. Çalışma sırasında onaylı kişisel koruyucu ekipman kullanmalısınız. Kişisel koruyucu ekipman sizi yaralanmalara karşı tamamen korumaz ancak kaza olması halinde yaralanma derecesini azaltır. Hangi ekipmanı kullanmanız gerektiğiyle ilgili tavsiyeler için servis bayinize danışın.
- Kıyafetleriniz üzerinize oturmalı ancak hareketlerinizi kısıtlamamalıdır. Kişisel koruyucu ekipmanların durumunu düzenli olarak kontrol edin.
- Onaylı koruyucu baret kullanın.
- Onaylanmış kulak koruma ekipmanı kullanın. Uzun süre gürültüye maruz kalınması sürekli işitme hasarına yol açabilir.
- Fırlayan nesnelerin neden olacağı yaralanma riskini azaltmak için koruyucu gözlük veya yüz siperliği kullanın. Ürün ağaç yongaları ve küçük ağaç parçaları gibi nesnelere büyük bir kuvvetle fırlatabilir. Bu, özellikle gözlerde ciddi yaralanmayla sonuçlanabilir.
- Testere korumalı eldiven kullanın.
- Testere korumalı pantolon kullanın.
- Testere korumalı, çelik burunlu ve kaymaz tabanlı botlar kullanın.
- Yanınızda her zaman ilk yardım kiti bulundurun.
- Kıvılcım riski. Orman yangınlarını engellemek için yakınınızda yangın söndürücü araçlar ve kürek bulundurun.

Ürünün üzerindeki güvenlik aletleri



UYARI: Ürünü kullanmadan önce aşağıdaki uyarı talimatlarını okuyun.

- Güvenlik araçları arızalı olan bir ürünü kullanmayın.
- Güvenlik araçlarını düzenli olarak kontrol edin. Bkz. *Ürün üzerindeki güvenlik araçlarının bakımı ve kontrolleri sayfa: 243.*
- Güvenlik araçları arızalıysa Husqvarna bayinizle görüşün.

Zincir freni ve ön el koruyucusu

Ürününüzde, geri tepme olması halinde testere zincirini durduran bir zincir freni bulunur. Zincir freni kaza riskini azaltır ancak kazaları önlemek yalnızca sizin elinizdedir.

Zincir freni (A) sol elinizle manuel olarak ya da ataletle serbest bırakma mekanizması ile otomatik olarak etkinleştirilir. Zincir frenini manuel olarak etkinleştirmek için ön el koruyucusunu (B) ileriye doğru itin.

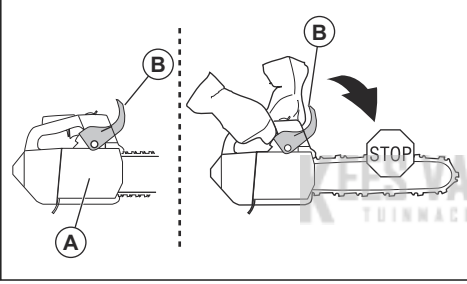

Zincir frenini devre dışı bırakmak için ön el koruyucusunu geriye doğru çekin.

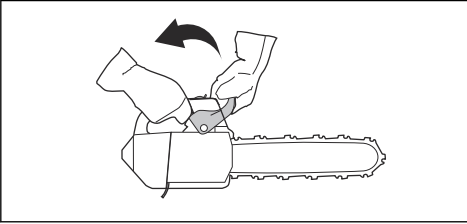

Gaz tetiği kilidi

Gaz tetiği kilidi, gaz tetiğinin kazayla çalıştırılmasını önler. Elinizi tutma yerinin etrafına koyup gaz tetiği kilidine (A) basarsanız gaz tetiği (B) serbest kalır. Tutma yerini bırakırsanız gaz tetiği ve gaz tetiği kilidi birlikte

geri hareket ederek ilk konumlarına geri döner. Bu işlem, gaz tetiğini rölantide kilitlet.

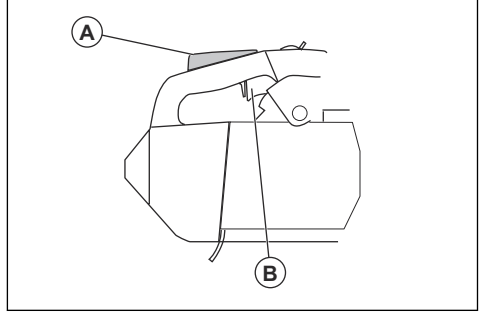

Zincir Kıskaçı

Zincir yakalayıcı, kırılması ya da yerinden çıkması halinde testere zincirini yakalar. Testere zinciri gerginliğinin doğru olması ve testere zinciri ve kılavuz bakımının doğru yapılması kaza riskini azaltır.

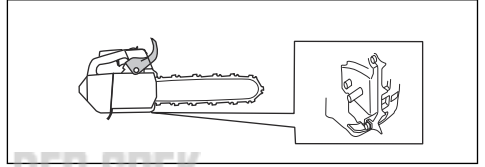

Titreşim azaltma sistemi

Titreşim azaltma sistemi tutma yerlerindeki titreşimi azaltır. Titreşim azaltma üniteleri ürünün gövdesi ile tutma yeri ünitesi arasında ayırıcı bölme işlevi görür.

Ürününüzde kullanılan titreşim azaltma sistemi hakkında bilgi için bkz. *Ürüne genel bakış sayfa: 227.*

Çalıştırma/durdurma anahtarı

Moturu durdurmak için çalıştırma/durdurma anahtarını kullanın.

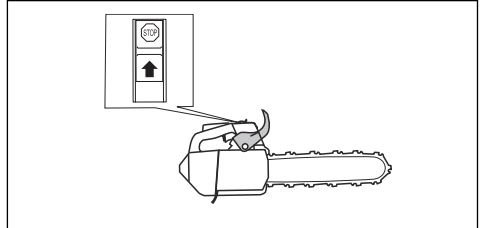

Susturucu



UYARI: Susturucu, çalışma sırasında/ sonrasında ve rölantide çok ısınır. Özellikle ürünü yanıcı malzemelerin ve/

veya dumanların yakınında kullandığınızda yangın riski söz konusudur.



UYARI: Ürünü susturucu olmadan ya da arızalı bir susturucuyla kullanmayın. Arızalı bir susturucu, gürültü düzeyini ve yangın riskini artırabilir. Yangın söndürücü araçları yakınızdaki tutun. Çalışma alanında kıvılcım önleyici ızgara bulundurmanız şartsa ürünü, kıvılcım önleyici ızgara olmadan ya da kırık bir kıvılcım önleyici ızgara ile kullanmayın.

Susturucu, gürültü düzeyini minimum seviyede tutar ve egzoz dumanlarını operatörden uzağa yönlendirir. Sıcak ve kurak iklime sahip bölgelerde yangın riski yüksektir. Yerel yönetmeliklere ve bakım talimatlarına uyun.

Yakıt güvenliği



UYARI: Ürünü kullanmadan önce aşağıdaki uyarı talimatlarını okuyun.

- Yakıt ikmal veya yakıt karıştırma (benzin ve iki zamanlı yağ) işlemleri sırasında bol miktarda havalandırma olduğundan emin olun.
- Yakıt ve yakıt buharı kolayca tutuşabilir ve solunduğunda veya ciltle temas etmesi durumunda ciddi yaralanmalara neden olabilir. Bu nedenle, yakıtla işlem yapılırken dikkatli olun ve yeterli havalandırma olduğundan emin olun.
- Yakıt ve zincir yağı ile çalışırken dikkatli olun. Yangın, patlama ve soluma ile ilgili risklerin farkında olun.
- Yakıtın yakınındayken hiçbir zaman sigara içmeyin veya sıcak cisimler bulundurmayın.
- Yakıt ikmalinden önce motoru mutlaka durdurun ve birkaç dakika soğumasını bekleyin.
- Yakıt ikmal sırasında fazla basıncın çıkmasını sağlamak için yakıt kapağını yavaşça açın.
- Yakıtı ikmalinden sonra depo kapağını dikkatli bir şekilde sıkıca kapatın.
- Motor çalışırken asla yakıt ikmal yapmayın.
- Ürünü çalıştırmadan önce mutlaka yakıt ikmal alanından ve yakıt kaynağından en az 3 m (10 ft) uzaklaşın.

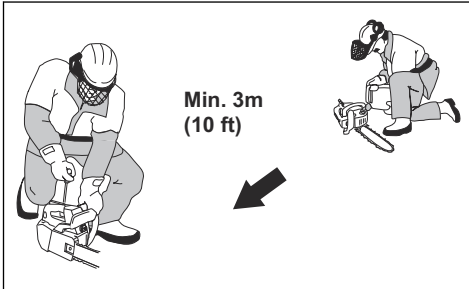

Yakıt ikmalinden sonra ürünü asla çalıştırmamanız gereken bazı durumlar vardır:

- Ürünün üzerine yakıt veya zincir yağı dökmüşseniz. Bulaşan yakıtı silin ve kalan yakıtın buharlaşmasını bekleyin.
- Üzerinize veya kıyafetlerinize yakıt dökmüşseniz. Kıyafetlerinizi değiştirin ve vücudunuzun yakıtla temas eden bölgelerini yıkayın. Su ve sabun kullanın.
- Ürün yakıt sızdırıyorsa. Yakıt deposunda, yakıt kapağında ve yakıt hattında sızıntı olup olmadığını düzenli olarak kontrol edin.

Bakım için güvenlik talimatları



UYARI: Ürün üzerinde bakım yapmadan önce aşağıdaki uyarı talimatlarını okuyun.

- Sadece bu kullanım kılavuzunda gösterilen bakım ve servis işlemlerini yapın. Diğer tüm servis ve onarım işlemlerini profesyonel servis çalışanlarına yaptırın.
- Bu kılavuzda belirtilen güvenlik kontrolleri ile bakım ve servis talimatlarını düzenli olarak uygulayın. Düzenli bakım ürünün kullanım ömrünü uzatır ve kaza riskini azaltır. Talimatlar için bkz. *Bakım sayfa: 242*.
- Bakım yaptıktan sonra bu kullanım kılavuzunda belirtilen güvenlik kontrolleri onaylanmazsa servis bayinize iletişime geçin. Ürününüz için profesyonel onarım ve servis hizmetinin mevcut olduğunu garanti ederiz.

Kesme donanımı için güvenlik talimatları



UYARI: Ürünü kullanmadan önce aşağıdaki uyarı talimatlarını okuyun.

- Sadece onaylı kılavuz/testere zinciri kombinasyonlarını ve eyleme ekipmanını kullanın. Talimatlar için bkz. *Aksesuarlar sayfa: 254*.
- Testere zincirini kullanırken veya üzerinde bakım yaparken koruyucu eldivenler takın. Hareket etmeyen bir testere zinciri yaralanmalara da yol açabilir.
- Kesme dişlerinin her zaman doğru bir şekilde bileylenmiş olmasını sağlayın. Talimatlara uyun ve önerilen eğe masterını kullanın. Hasarlı ya da yanlış bileylenmiş testere zinciri kaza riskini artırır.

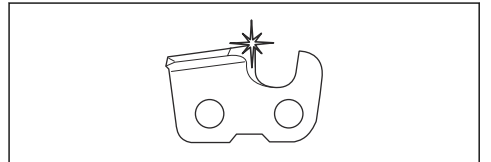

- Doğru derinlik ölçüğü ayarını koruyun. Talimatlara uyun ve önerilen derinlik ölçüğü ayarını kullanın.

Derinlik ölçüğü ayarının çok fazla olması geri tepme riskini artırır.

- Kesme donanımlarının bakımlarını düzenli olarak yapın ve bu ekipmanları doğru şekilde yağlayın. Testere zinciri yanlış yağlanırsa testere zincirindeki ve zincir tahrik dişlisindeki aşınma riski artar.

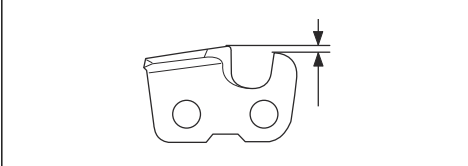

- Testere zincirinin doğru gerginlikte olduğundan emin olun. Testere zinciri kılavuza doğru sıkıştırılmamışsa yerinden çıkabilir. Yanlış testere zinciri gerginliği kılavuzdaki, testere zincirindeki ve zincir tahrik dişlisindeki aşınmayı artırır. Bkz. *Testere zinciri gerginliğini ayarlama sayfa: 249.*

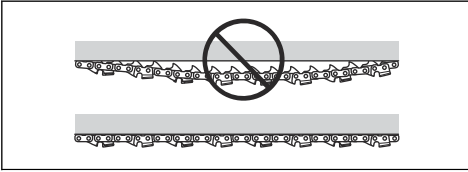
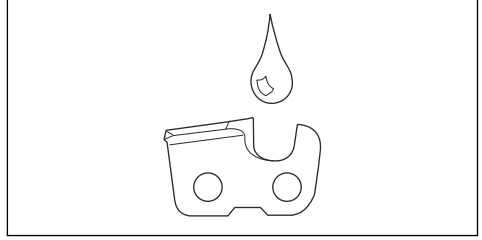

Montaj

Giriş



UYARI: Ürünü monte etmeden önce güvenlik bölümünü okuyup anlayın.

Kılavuzu ve testere zincirini takma

1. Zincir frenini devre dışı bırakın.
2. Kılavuz somununu gevşetin ve kavrama kapağını çıkarın.

Not: Kavrama kapağı kolay çıkarılmıyorsa kılavuz somununu sıkın, zincir frenini etkinleştirip bırakın. Doğru şekilde bırakıldığında bir tık sesi duyulur.

3. Kılavuzu, kılavuz civatasına takın. Kılavuzu en arka konumuna getirin.
4. Testere zincirini tahrik dişlisinin çevresine doğru şekilde takın ve kılavuzdaki oluğa yerleştirin.



UYARI: Testere zincirini monte ederken daima koruyucu eldiven takın.

5. Kesici kenarlarının kılavuzun üst kenarında öne dönük olduğundan emin olun.

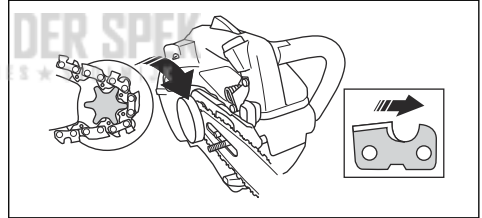

6. Kılavuzdaki deliği zincir ayarlama pimile hizalayın ve kavrama kapağını takın.

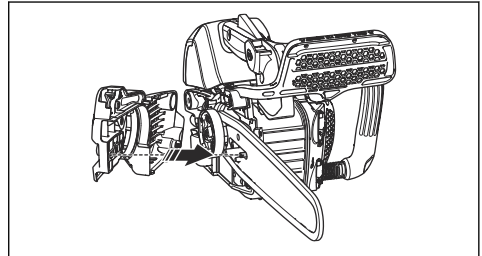

7. Kılavuz somununu elinizle sıkın.
8. Testere zincirini sıkın. Talimatlar için bkz. *Testere zinciri gerginliğini ayarlama sayfa: 249.*
9. Kılavuz somunlarını sıkın.
10. Mahmuz takma.

Çalışma

Giriş



UYARI: Ürünü kullanmadan önce güvenlik bölümünü okuyup anlayın.

Ürünü kullanmadan önce işlev kontrolü yapma

1. Zincir freninin düzgün çalıştığından ve hasar görmemiş olduğundan emin olun.
2. Gaz tetiği kilidinin düzgün çalıştığından ve hasar görmemiş olduğundan emin olun.
3. Çalıştırma/durdurma anahtarının düzgün çalıştığından ve hasar görmemiş olduğundan emin olun.
4. Tutma yerlerinde yağ olmadığından emin olun.
5. Titreşim azaltma sisteminin düzgün çalıştığından ve hasar görmemiş olduğundan emin olun.
6. Susturucunun düzgün takıldığından ve hasar görmemiş olduğundan emin olun.
7. Bütün parçaların doğru bir şekilde takıldığından ve hasarlı ya da eksik olmadığından emin olun.
8. Zincir yakalayıcının doğru bir şekilde takıldığından emin olun.
9. Testere zincirinin gerginliğinin doğru olduğundan emin olun.

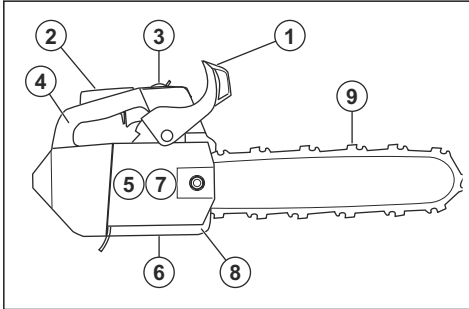

Yakıt

Bu üründen iki zamanlı motor bulunur.



DİKKAT: Yanlış tür yakıtın kullanımı motor hasarına neden olabilir. Benzin ve iki zamanlı motor yağı karışımı kullanın.

Hazır yakıt karışımı

- Motorun en iyi performansı göstermesi ve motor ömrünün uzaması için Husqvarna hazır alkilat yakıt kullanın. Zararlı egzoz dumanını azaltan bu yakıt, normal yakıta kıyasla daha az zararlı kimyasal içerir. Bu yakıt yanma sonrası daha az kalıntı bıraktığından, motor bileşenlerini daha temiz tutar.

Yakıtın karıştırılması

Benzin

- Maksimum %10 etanol içerikli iyi kalite kurşunsuz benzin kullanın.



DİKKAT: Oktan oranı 90 RON/87 AKI değerinin altında olan benzin kullanmayın. Daha düşük oktanlı benzinin kullanılması motorda vuruntuya ve hasarlara neden olabilir.

İki zamanlı yağ

- En iyi sonuçlar ve performans için Husqvarna iki zamanlı yağ kullanın.
- Husqvarna iki zamanlı yağ yoksa hava soğutmalı motorlar için iyi kalitede başka bir iki zamanlı yağ kullanın. Doğru yağı seçmek için servis bayinize iletişime geçin.



DİKKAT: Su soğutmalı dış motorlar için olan ve dış yağ olarak da bilinen iki zamanlı yağı kullanmayın. Dört zamanlı motor yağlarını kullanmayın.

Benzinle iki zamanlı yağı karıştırma

Benzin, litre	İki zamanlı yağ, litre
	%2 (50:1)
5	0,10
10	0,20
15	0,30
20	0,40



DİKKAT: Az miktarda yakıt karıştırırken yapılan küçük bir hata, karışımın oranını büyük ölçüde etkileyebilir. Doğru karışımı

elde ettiğinizden emin olmak için yağ miktarını dikkatli bir şekilde ölçün.

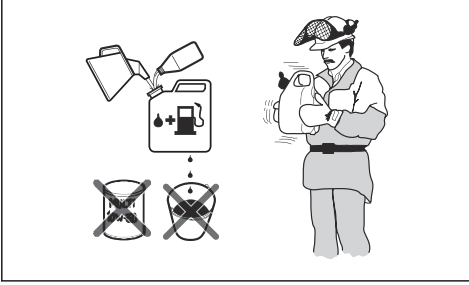

1. Benzinin yarısını temiz bir yakıt kabına doldurun.
2. Yağ miktarının tümünü ekleyin.
3. Yakıt karışımını çalkalayın.
4. Kalan benzinini kaba ekleyin.
5. Yakıt karışımını dikkatlice çalkalayın.



DİKKAT: Tek seferde 1 ayılıktan fazla yakıt karıştırmayın.

Yakıt tankını doldurma



UYARI: Güvenliğiniz için aşağıdaki prosedüre uyun.

1. Motoru durdurun ve soğumasını bekleyin.
2. Yakıt tankı kapağının çevresini temizleyin.

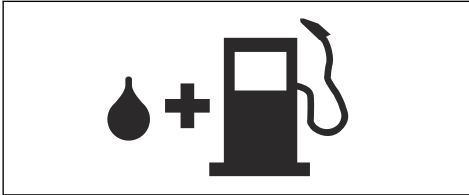

3. Kabi sallayın ve yakıtın iyice karıştığından emin olun.
4. Basıncı tahliye etmek için yakıt tankı kapağını yavaşça çıkarın.
5. Yakıt tankını doldurun.



DİKKAT: Yakıt tankında çok fazla yakıt olmadığından emin olun. Yakıt ısındığında genleşir.

6. Yakıt tankının kapağını dikkatlice sıkın.
7. Ürünün üzerindeki ve çevresindeki yakıt kalıntılarını temizleyin.

8. Motoru çalıştırmadan önce ürünü yakıt ikmali alanından ve yakıt kaynağından en az 3 m/10 ft uzaklaştırın.

Not: Yakıt tankının ürününüzün neresinde olduğunu görmek için bkz. *Ürüne genel bakış sayfa: 227.*

Motoru alıştırma

- İlk 10 saatlik çalışma süresi içinde uzun süreler boyunca yüksüz halde tam gaz uygulamayın.

Doğru zincir yağı kullanma



UYARI: Yaralanmanıza ve çevre üzerinde zarara yol açabileceğinden atık yağ kullanmayın. Atık yağ; yağ pompasının, kılavuzun ve testere zincirinin hasar görmesine neden olur.



UYARI: Kesim ekipmanı yeterince yağlanmazsa testere zinciri kopabilir. Operatör için ciddi yaralanma veya ölüm riski.



UYARI: Bu ürün, yakıtın zincir yağından önce bitmesini sağlayan bir işleve sahiptir. Bu işlevin düzgün çalışması için doğru zincir yağı kullanın. Zincir yağı seçerken servis bayinize danışın.

- Maksimum testere zinciri ömrünü elde etmek ve çevre üzerindeki olumsuz etkileri engellemek için Husqvarna zincir yağı kullanın. Husqvarna zincir yağını bulamazsanız standart bir zincir yağı kullanmanızı öneririz.
- Testere zincirine iyi yapışan bir zincir yağı kullanın.
- Hava sıcaklığına uygun viskozite aralığına sahip bir zincir yağı kullanın.



DİKKAT: Yağ çok seyrekse yakıttan önce biter. 0°C/32°F altındaki sıcaklıklarda bazı zincir yağları çok koyulaşarak yağ pompası bileşenlerinin hasar görmesine neden olabilir.

- Tavsiye edilen kesme donanımlarını kullanın. Bkz. *Aksesuarlar sayfa: 254.*
- Zincir yağı tankının kapağını çıkarın.
- Zincir yağı tankına zincir yağı doldurun.
- Kapağı dikkatlice takın.



Not: Zincir yağı tankının ürününüzün neresinde olduğunu görmek için bkz. *Ürüne genel bakış sayfa: 227.*

Geri tepme hakkında bilgiler



UYARI: Geri tepme, operatör ya da başkaları açısından ciddi yaralanmalara veya ölüme neden olabilir. Riski azaltmak için geri tepmenin sebeplerini ve bunları nasıl önleyebileceğinizi bilmeniz gerekir.

Geri tepme, kılavuzun geri tepme alanı bir nesneye dokunduğunda meydana gelir. Geri tepme aniden ve büyük bir kuvvetle oluşabilir ve ürünü, operatöre doğru savurur.

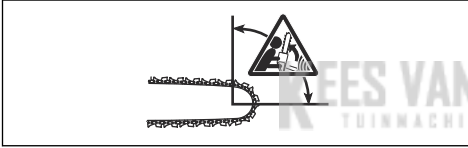

Geri tepme, her zaman kılavuzun kesim düzleminde oluşur. Genellikle ürün operatöre doğru savrulur ancak farklı bir yöne de hareket edebilir. Geri tepme oluştuğu andaki ürünü kullanma şekliniz savrulmanın yönünü belirler.



Daha küçük kılavuz yarıçapı geri tepme kuvvetini azaltır.

Geri tepme etkilerini azaltmak için düşük geri tepmeli testere zinciri kullanın. Geri tepme alanının bir nesneye değmesine izin vermeyin.



UYARI: Hiçbir testere zinciri geri tepmeyi tamamen engellemez. Her zaman talimatlara uyun.

Geri tepmeyle ilgili yaygın sorular

- **Geri tepme sırasında el, zincir frenini daima etkinleştirir mi?**

Hayır. Ön el koruyucusunu ileriye itmek için biraz kuvvet uygulamak gerekir. Gereken kuvveti uygulamazsanız zincir freni devreye girmez. Çalışma sırasında ayrıca ürünün tutma yerlerini iki elinizle sıkıca tutmalısınız. Geri tepme olursa zincir freni, testere zincirini size değmeden durduramayabilir. Ayrıca elinizin, zincir frenini etkinleştirmek için ön el koruyucusuna dokunmadığı pozisyonlar da olabilir.

- **Geri tepme sırasında ataletle serbest bırakma mekanizması zincir frenini daima devreye alır mı?**

Hayır. Öncelikle zincir freni doğru çalışmalıdır. Zincir frenini kontrol etmeyle ilgili talimatlar için bkz. *Zincir frenini kontrol etme sayfa: 243.* Bunu, ürünü her kullanımdan önce yapmanızı tavsiye ederiz. İkinci olarak, geri tepme kuvveti zincir frenini devreye alacak kadar büyük olmalıdır. Zincir freni çok hassassa sert kullanım sırasında devreye girebilir.

- **Geri tepme sırasında zincir freni beni daima yaralanmaktan korur mu?**

Hayır. Zincir freninin koruma sağlamak için doğru çalışması gerekir. Ayrıca zincir freni, testere zincirini durdurmak için geri tepme sırasında etkinleşmiş olmalıdır. Kılavuzun yakınındaysanız zincir freni, testere zincirini size çarpmadan durduracak zamanı bulamayabilir.



UYARI: Geri tepmeleri yalnızca siz, doğru çalışma tekniğiyle önleyebilirsiniz.

Ürünü çalıştırma

Soğuk motorla çalışmaya hazırlanma



UYARI: Ürün çalıştırıldığında yaralanma riskini azaltmak için zincir freni uygulanmalıdır.

1. Zincir frenini etkinleştirmek için ön el koruyucusunu ileri hareket ettirin.

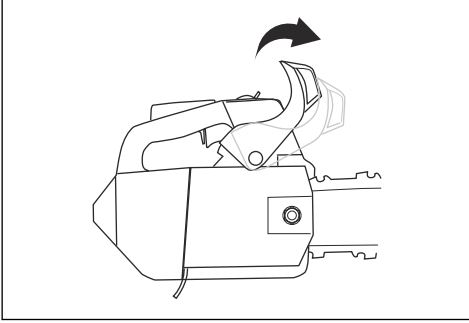

1. Zincir frenini etkinleştirmek için ön el koruyucusunu ileri hareket ettirin.

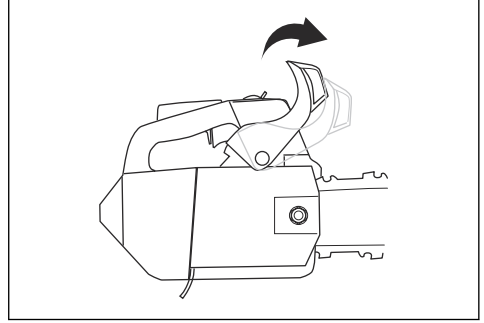

2. Yakıt pompası diyaframı haznesine yaklaşık 6 kez veya yakıt hazneye dolmaya başlayana kadar basın. Yakıt pompası diyaframı haznesini tamamen doldurmak gerekmez.

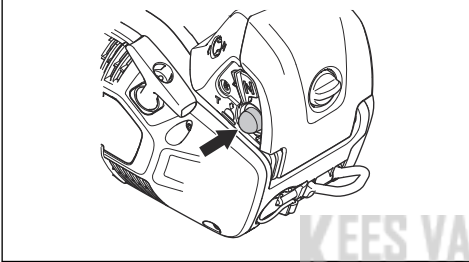

2. Yakıt pompası diyaframı haznesine yaklaşık 6 kez veya yakıt hazneye dolmaya başlayana kadar basın. Yakıt pompası diyaframı haznesini tamamen doldurmak gerekmez.

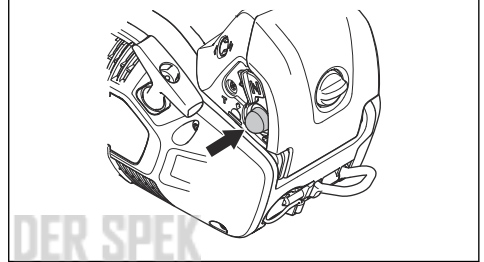

3. Jikleyi jikle konumuna getirin.

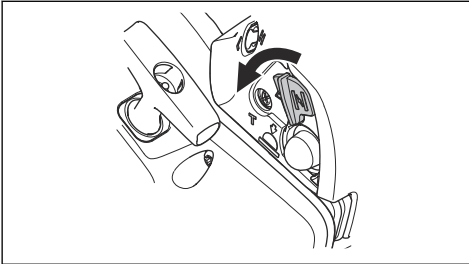

3. Jikleyi jikle konumuna ve ardından doğrudan çalışma konumuna getirin.

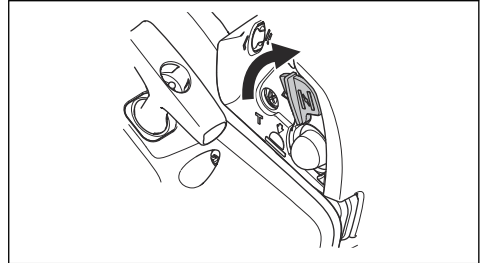

4. Diğer talimatlar için bkz. *Ürünü çalıştırma sayfa: 238.*

4. Diğer talimatlar için bkz. *Ürünü çalıştırma sayfa: 238.*

Sıcak motorla çalışmaya hazırlanma



UYARI: Ürün çalıştırıldığında yaralanma riskini azaltmak için zincir freni uygulanmalıdır.



UYARI: Ürünü çalıştırırken ayaklarınızı sabit tutmanız gerekir.



UYARI: Testere zinciri rölantide çalışırsa ürünü kullanmayın ve servis bayinize iletişime geçin.

1. Ürünü yere koyun.

2. Sol elinizi ön tutma yerine koyun.
3. Dizinizi üst tutma yerinin arka kısmına koyun.
4. Çalıştırma ipinin kolunu direnç hissedene kadar sağ elinizle yavaşça çekin.

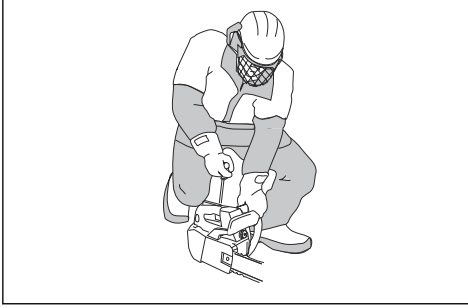

UYARI: Çalıştırıcı ipini elinizin etrafına sarmayın.



DİKKAT: Çalıştırma ipini sonuna kadar çekmeyin ve çalıştırma ipi tutacağını elinizden bırakmayın.

- a) Motor soğukken ürünü çalıştırırsanız motor ateşlenene kadar çalıştırma ipi tutma yerini çekin.

Not: Motor ateşlendiğinde bir "puf" sesi çıkarır.

- b) Jikle kontrolünü jikle konumuna getirin.
5. Motor çalışana kadar çalıştırma ipi kolunu çekin.
 6. Ürünü rölanتيه almak için gaz tetiği kilidini hızla bırakın.

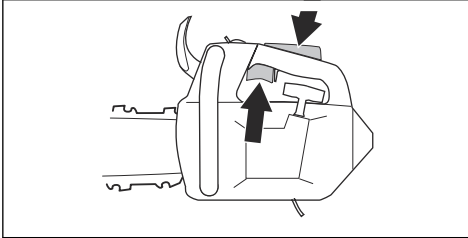

7. Zincir frenini devre dışı bırakmak için ön el koruyucusunu arkaya getirin.

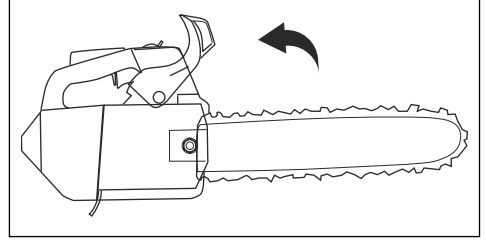

8. Ürünü kullanın.

Ürünü ağaçta çalıştırma

Not: Ürünü çalıştırmadan önce yeterli yakıtınız olduğundan emin olun.

1. Zincir frenini etkinleştirin.
2. Ürünü çalıştırırken vücudunuzun sol veya sağ tarafında tutun.
 - a) Ürünü sol tarafınızda tutarsanız sol elinizi ön tutma yerine koyun. Sağ elinizle çalıştırma ipi tutacağını tutun ve ürünü çalıştırdığınızda ürünü vücudunuzdan uzağa itin.
 - b) Ürünü sağ tarafınızda tutarsanız sağ elinizi iki tutma yerinden birine koyun. Sol elinizle çalıştırma ipi tutma yerini tutun ve ürünü çalıştırdığınızda ürünü vücudunuzdan uzağa itin.

Ürünü durdurma

1. Çalıştırma/durdurma anahtarını STOP konumuna getirin.

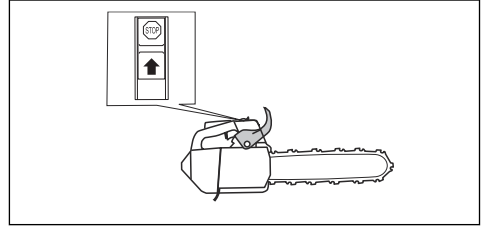

Çalışma tekniğiyle ilgili bilgiler



UYARI: Bu kullanım kılavuzundaki çalışma teknikleriyle ilgili bilgiler, bu ürünü kullanmak için yeterli bir eğitim olarak kabul edilmez. Bu ürünü sadece ağaç bakımı konusunda doğru eğitim almışsanız kullanın. Ürünün doğru eğitim olmadan kullanılması operatör veya başkaları için ciddi yaralanma veya ölümlle sonuçlanabilir.

- Keserken tam gaz verin ve her kesimden sonra rölanتيه çalıştırın.



DİKKAT: Motor yüksüz halde çok uzun süre tam gazda çalıştırılırsa hasar görebilir.

- Kesim yaparken mahmuzu ağaç gövdesine dayayın ve manivela olarak kullanın.

Not: Tüm modellerde bir mahmuz bulunmaz. Daha fazla bilgi için lütfen servis bayinizle görüşün.

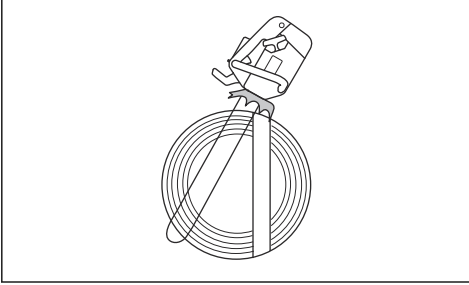

Çekme hareketi ve itme hareketi

Bu ürünle ağacı 2 farklı konumda kesebilirsiniz.

- Çekme hareketiyle kesme, kılavuzun alt kısmıyla kesme işlemidir. Keserken testere zinciri ağaç boyunca hareket eder. Bu pozisyonda ürünü ve geri tepme alanını daha iyi kontrol edersiniz.

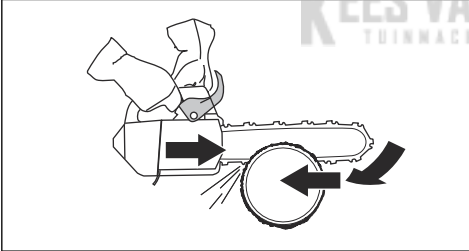

- İtme darbesiyle kesme, kılavuzun üst kısmıyla kesme işlemidir. Testere zinciri, ürünü operatöre doğru iter.

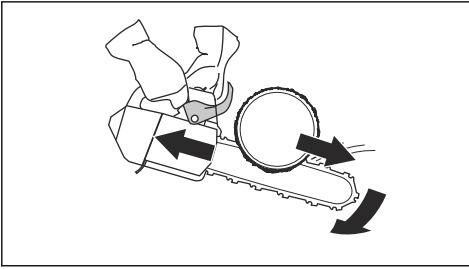

UYARI: Testere zinciri ağaç gövdesine sıkışırsa ürün size doğru

itilebilir. Ürünü sıkı tutun ve kılavuzun geri tepme alanının geri tepmeye yol açacak şekilde ağaca temas etmediğinden emin olun.

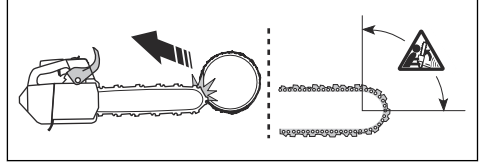

Ürünü ağaçta çalışmaya hazırlama

Yer operatörü

Yer operatörü olarak aşağıdaki adımları uygulayın.

1. Ürünü inceleyin.
2. Yakıt ve zincir yağı depolarını doldurun.
3. Onaylı bir emniyet kayışının ucunu halat deliğine bağlayın.

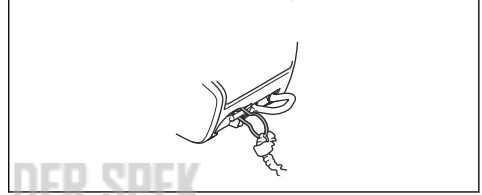

Not: Emniyet kayışı ürün düştüğünde yere çarpmamasını sağlar.

4. Emniyet kayışının diğer ucunda bir karabina bulunduğundan emin olun.
5. Ürünü çalıştırın ve ısınmasını bekleyin.
6. Ürünü durdurun.
7. Zincir frenini etkinleştirin.
8. Kaldırma araçları kullanarak ürünü ağaçtaki operatöre kaldırın.



UYARI: Ürünü ağaçtaki operatöre kaldırırken ürünün güvenli bir şekilde takıldığından emin olun.

Ağaç operatörü

Ağaç operatörü olarak aşağıdaki talimatlara uyun.

1. Emniyet kayışının bağlantısını kaldırma araçlarından kesmeden önce ürünü kuşam askılığına takmanız gerekir. Ürünü emniyet kayışındaki kemer deliğinden veya çelik halkadan kuşam askılığına takın.

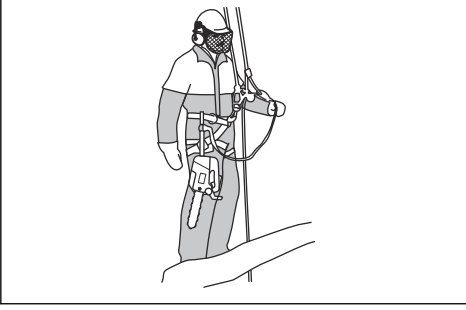

UYARI: Emniyet kayışını kuşam askılığının önerilen 1 bağlantı noktasına bağlayın.



UYARI: Ürünü kuşam askılığına takmak için sadece emniyet kayışını kullanıyorsanız ürünü emniyet kayışı ile tamamen alçaltın. Ürünü yüksek bir yerden aşağı bırakmayın.

2. Emniyet kayışının serbest ucunu kuşam askılık üzerindeki bağlantı noktalarından birine takmak için onaylı karabinalar kullanın. Burası, birincil bağlantı noktanızdır.



DİKKAT: Emniyet kayışı sadece halat deliğine bağlanmalıdır.

3. Kesme işlemini gerçekleştirmek için sabit ve güvenli bir konumda olduğunuzdan emin olun.
4. Ürünü ikincil bağlantı noktasından ayırın, ürünü çalıştırın ve kesme işlemini yapın.
5. Kesme işlemi tamamlandıktan sonra, zincir frenini doğrudan devreye alın.
6. Ürünü durdurun ve ikincil bağlantı noktasına yerleştirin.

Ürünü ağaçta kullanma



UYARI: Çoğu kaza, operatörün ürünü ya da çalışma pozisyonunu tam kontrol edememesinden kaynaklanır.

- Güvenli bir çalışma konumunda durun.
- Yatay kısımları bel hizasından, dikey kısımları karın hizasından kesin.
- Ürünü 2 elinizle tutun.

- Ayaklarınızın üzerinde sabit durduğunuzdan ve dikey dalları keserken düşük yanıl kuvvet uyguladığınızdan emin olun. Artan yanıl kuvvetleri ortadan kaldırmak ya da önlemek için güvenlik kayışını farklı bir bağlantı noktasına yönlendirin. Ayrıca doğrudan kuşam askılıktan farklı bir bağlantı noktasına ayarlanabilir bir kayış da kullanabilirsiniz.

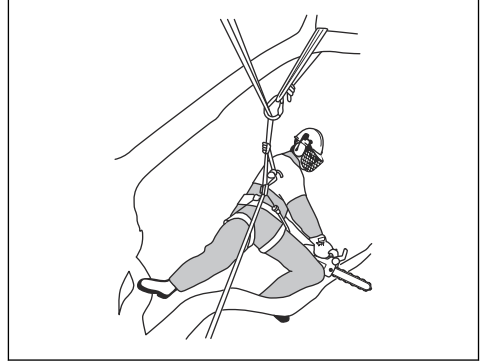

- Güvenli çalışma konumunu korumak için ayak halatı kullanın.



- Kuşam askılığı, kemeri ve halatları düzenli aralıklarla kontrol edin.
- Ürünle birlikte tırmanmanız gerekiyorsa ürünü kuşam askılığının arka bağlantı noktasına bağlayın. Arka bağlantı noktası, ürünü tırmanma kayışlarından uzak tutar ve ağırlığı omurganızla merkezi olarak desteklemenizi sağlar.

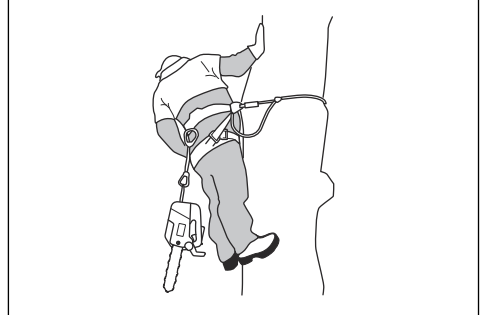



UYARI: Ürünü kayışın üzerine indirirken zincir frenini etkinleştirmeniz gerekir.

Sıkışan bir ürünü kurtarma

1. Ürünü durdurun.
2. Ürünü ağaç içerisindeki kesige (ağaç gövdesine doğru) veya farklı bir alet kayışına güvenli şekilde bağlayın.

3. Dalı kaldırıırken gerektiğinde testereyi kesikten dikkatlice çekin.



UYARI: Ürünü çekerek serbest bırakmaya çalışmayın. Ciddi yaralanma riski.

4. Ürünü ayırmak için gerekirse bir testere veya ikinci bir motorlu testere kullanın. Dalı, sıkışan ürüne minimum 30 cm/12 inç mesafeden kesin. Ürünün sıkıştığı dış uçtan kesin.

Bakım

Giriş



UYARI: Ürün üzerinde bakım yapmadan önce güvenlik bölümünü okuyup anlayın.

Bakım takvimi

Günlük bakım	Haftalık bakım	Aylık bakım
Ürünün dış kısımlarını temizleyin ve tutma yerlerinde yağ olmadığından emin olun.	Soğutma sistemini temizleyin. Bkz. <i>Soğutma sistemini temizleme sayfada: 252.</i>	Fren balatasını kontrol edin. Bkz. <i>Fren balatasını kontrol etme sayfada: 243.</i>
Gaz tetiğini ve gaz tetiği kilidini kontrol edin. Bkz. <i>Gaz tetiği kilidini ve gaz tetiğini kontrol etme sayfada: 244.</i>	Marşı, çalıştırma ipini ve dönüş yayını kontrol edin.	Kavrama merkezini, kavrama tamburunu ve kavrama yayını kontrol edin.
Titreşim azaltma ünitelerinde hasar olmadığından emin olun.	İğneli rulmanı yağlayın. Bkz. <i>İğneli rulmanı yağlama sayfada: 250.</i>	Bujiyi temizleyin. Bkz. <i>Bujinin kontrolü sayfada: 247.</i>
Zincir frenini temizleyin ve kontrol edin. Bkz. <i>Zincir frenini kontrol etme sayfada: 243.</i>	Kılavuzun kenarlarındaki çapakları eğeyle temizleyin. Bkz. <i>Kılavuzu kontrol etme sayfada: 251.</i>	Karbüratörün dış kısımlarını temizleyin.
Zincir yakalayıcıyı kontrol edin. Bkz. <i>Zincir yakalayıcıyı kontrol etme sayfada: 244.</i>	Susturucudaki kıvılcım önleyici siperliği temizleyin veya değiştirin. Bkz. <i>Susturucuyu kontrol etme sayfada: 245.</i>	Yakıt filtresini ve yakıt hortumunu kontrol edin. Gerekirse değiştirin.
Kılavuzu döndürün, yağlama deliğini kontrol edin ve kılavuzdaki oluğu temizleyin. Bkz. <i>Kılavuzu kontrol etme sayfada: 251.</i>	Karbüratör bölgesini temizleyin.	Tüm kabloları ve bağlantıları kontrol edin.
Kılavuz ve testere zincirine yeterince yağ gittiğinden emin olun.	Hava filtresini temizleyin veya değiştirin. Bkz. <i>Hava filtresinin temizlenmesi sayfada: 246.</i>	Yakıt tankını boşaltın.
Testere zincirini kontrol edin. Bkz. <i>Kesme donanımını kontrol etme sayfada: 250.</i>	Silindir kanatlarının arasını temizleyin.	Yağ tankını boşaltın.
Testere zincirini bileyleyin ve gerginliğini kontrol edin. Bkz. <i>Testere zincirini bileylemek için sayfada: 247.</i>		

Günlük bakım	Haftalık bakım	Aylık bakım
Zincir tahrik dişlisini kontrol edin. Bkz. <i>Destek dişlisini kontrol etme sayfada: 250.</i>		
Marşın üstündeki hava girişini temizleyin.		
Somun ve vidaların sıkı olduğundan emin olun.		
Durdurma anahtarını kontrol edin. Bkz. <i>Başlatma/durdurma anahtarını kontrol etme sayfada: 244.</i>		
Motorda, yakıt deposunda veya yakıt hortumlarında yakıt sızıntısı olmadığından emin olun.		
Motor rölantide olduğunda testere zincirinin dönmediğinden emin olun.		
Susturucunun doğru takıldığından, hasarlı olmadığından ve hiçbir parçasının eksik olmadığından emin olun.		

Ürün üzerindeki güvenlik araçlarının bakımı ve kontrolleri

Fren balatasını kontrol etme

1. Zincir frenindeki ve kavrama tamburundaki talaş tozu, reçine ve kirleri fırçayla temizleyin. Kir ve aşınma frenin performansını düşürebilir.

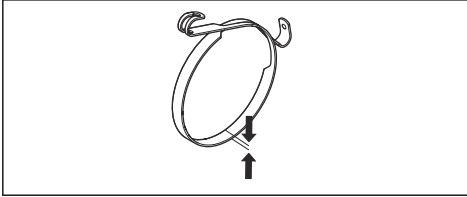

2. Fren balatasını kontrol edin. Fren balatasının kalınlığı en ince noktasında en az 0,6 mm/0,024 inç olmalıdır.

Ön el koruyucusunu kontrol etme

1. Ön el koruyucusunun hasarlı olmadığından ve çatlak gibi hasarlar bulunmadığından emin olun.

2. Ön el koruyucusunun serbestçe hareket edebildiğinden ve kavrama kapağına güvenli bir şekilde takılmış olduğundan emin olun.

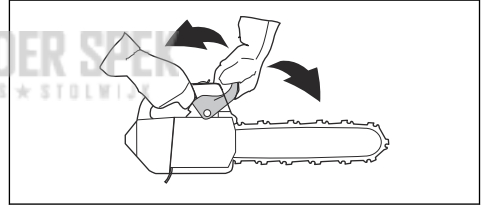

Zincir frenini kontrol etme

1. Ürünü çalıştırın. Talimatlar için bkz. *Ürünü çalıştırma sayfada: 237.*



UYARI: Testere zincirinin yere veya başka bir nesneye temas etmediğinden emin olun.

2. Ürünü sıkıca tutun.

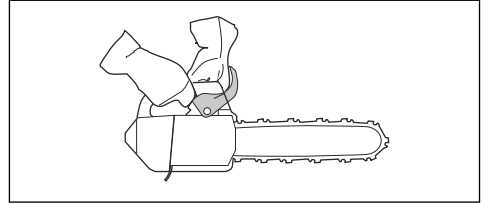

UYARI: Testere zincirinin yere veya başka bir nesneye temas etmediğinden emin olun.

3. Tam gaz uygulayın ve zincir frenini etkinleştirmek için sol bileğinizi ön el koruyucusunun üzerine doğru eğin. Testere zinciri anında durmalıdır.

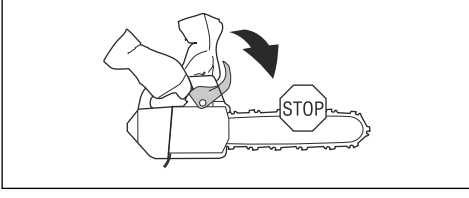

UYARI: Zincir frenini etkinleştirirken ön tutma yerini bırakmayın.

Gaz tetiği kilidini ve gaz tetiğini kontrol etme

1. Gaz tetiğinin ve gaz tetiği kilidinin serbestçe hareket ettiğinden ve dönüş yayının doğru çalıştığından emin olun.

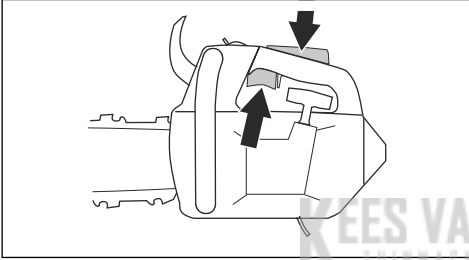

2. Gaz tetiği kilidine basın ve tetiği serbest bıraktığınızda başlangıç konumuna döndüğünden emin olun.

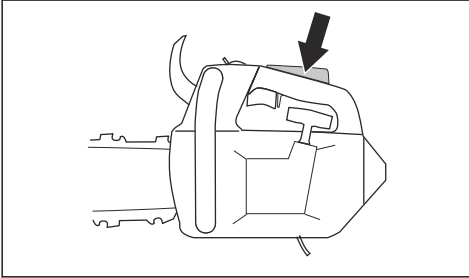

3. Gaz tetiği kilidi serbest bırakıldığında gaz tetiğinin rölanli konumunda sabitlendiğinden emin olun.

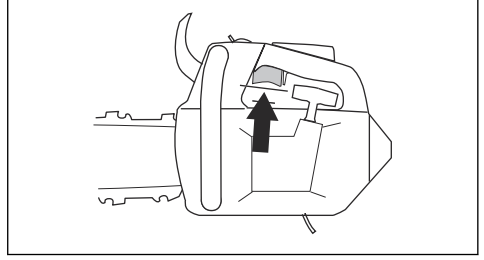

4. Motorlu testereyi çalıştırın ve tam gaz verin.
5. Gaz tetiğini serbest bırakın ve testere zincirinin durduğundan ve sabit kaldığından emin olun.



UYARI: Gaz tetiği rölanli konumundayken testere zinciri dönerse servis bayinizle iletişime geçin.

Zincir yakalayıcısı kontrol etme

1. Zincir yakalayıcıda hasar olmadığından emin olun.
2. Zincir yakalayıcının sabit olduğundan ve ürünün gövdesine takılı olduğundan emin olun.

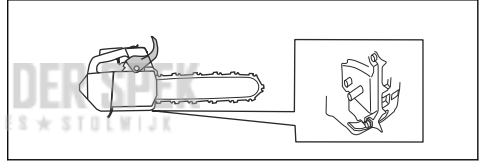

Titreşim azaltma sistemini kontrol etme

1. Titreşim azaltma ünitelerinde çatlak veya deformasyon olmadığından emin olun.
2. Titreşim azaltma ünitelerinin motor ünitesine ve kol ünitesine doğru bir şekilde takıldığından emin olun.

Ürününüzde kullanılan titreşim azaltma sistemi hakkında bilgi için bkz. *Ürüne genel bakış sayfa*: 227.

Başlatma/durdurma anahtarını kontrol etme

1. Motoru başlatın.
2. Çalıştırma/durdurma anahtarını STOP konumuna getirin. Motorun durması gerekir.

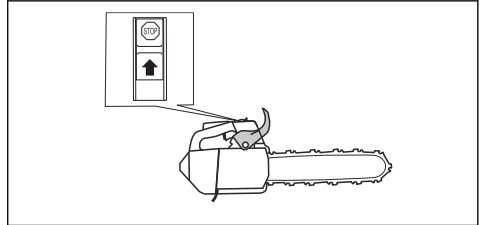

Susturucuyu kontrol etme

1. Susturucunun hasar görmediğinden emin olun.
2. Susturucunun ürüne doğru şekilde takıldığından emin olun.

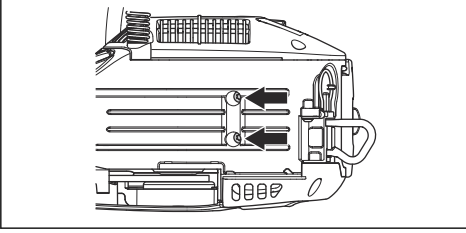

Karbüratör ayarı

Çevre ve emisyon yasaları gereği ürününüzün karbüratör ayar vidalarını ile ilgili ayar sınırlamaları söz konusudur. Bu, ürününüzden çıkan zararlı egzoz dumanlarını azaltır. Ayar vidalarını en fazla sadece ½ tur çevirebilirsiniz.

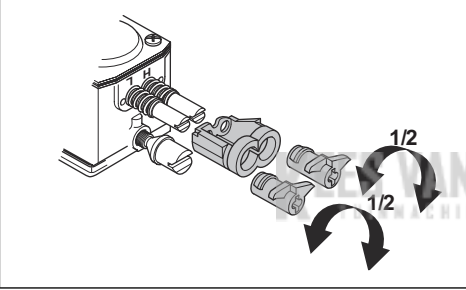

Temel ayarlar ve motor alıştırma

Temel karbüratör ayarları fabrikada yapılır. Önerilen rölanti için bkz. *Teknik veriler sayfada: 253.*



DİKKAT: İlk 10 saatlik çalışma süresi esnasında ürünü çok yüksek hızda çalıştırmayın.



DİKKAT: Testere zinciri rölantide dönüyorsa testere zinciri durana kadar rölanti vidasını saat yönünün tersine çevirin.

Düşük hız iğnesini ayarlama (L)

- Düşük hız iğnesini durana kadar saat yönünde çevirin.

Not: Ürünün hızlanma kapasitesi yetersizse veya rölanti yanlışsa düşük hız iğnesini saat yönünün tersine çevirin. Hızlanma kapasitesi ve rölanti doğru olana kadar düşük hız iğnesini çevirin.

Rölanti vidasını ayarlama (T)

1. Ürünü çalıştırın.
2. Rölanti vidasını testere zinciri dönmeye başlayana kadar saat yönünde çevirin.
3. Testere zinciri durana kadar rölanti vidasını saat yönünün tersine çevirin.

Not: Motor her konumda sorunsuz çalıştığında rölanti doğru olarak ayarlanmıştır. Rölanti ayrıca testere zincirinin dönmeye başladığı devrin güvenli bir düzeyde altında olmalıdır.



UYARI: Rölanti vidasını çevirdiğinizde testere zinciri durmazsa servis bayinizle görüşün. Bu doğru şekilde ayarlanana kadar ürünü kullanmayın.

Yüksek hız iğnesini ayarlama (H)

Motor, fabrikada deniz seviyesinde çalışacak şekilde ayarlanmıştır. Daha yüksek irtifalarda, farklı hava koşullarında veya sıcaklıklarda yüksek hız iğnesinin ayarlanması gerekebilir.

- Ayar yapmak için yüksek hız iğnesini çevirin.



DİKKAT: Yüksek hız iğnesi vidasını ayar sınırlaması durma noktasına kadar çevirmeyin. Bu, pistonun ve silindirin hasar görmesine yol açabilir.

Karbüratör ayarının doğru yapıldığından emin olma

- Ürünün doğru hızlanma kapasitesine sahip olduğundan emin olun.
- Ürünün tam gazda 4 döngü gerçekleştirdiğinden emin olun.
- Rölantideyken testere zincirinin dönmediğinden emin olun.
- Ürün kolay çalıştırmıyorsa veya hızlanma kapasitesi düşüğe düşük ve yüksek hız iğnelerini ayarlayın.



DİKKAT: Yanlış ayarlar motora hasar verebilir.

Kopmuş veya aşınmış bir çalıştırma ipini değiştirme

1. Marş muhafazasının vidalarını gevşetin.

2. Marş muhafazasını çıkarın.

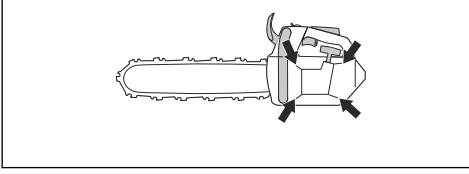

3. Çalıştırma ipini yaklaşık 30 cm/12 inç çekin ve makaradaki çentiğe takın.
4. Geri çekme yayını serbest bırakmak için makaranın yavaşça arkaya doğru dönmesini sağlayın.

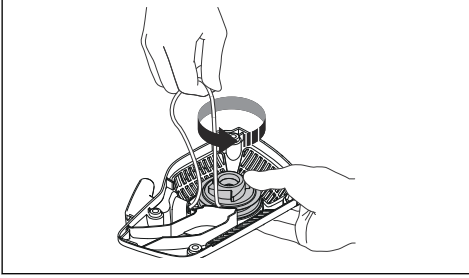

5. Makaranın ortasındaki civatayı çıkarın ve makarayı çıkarın.

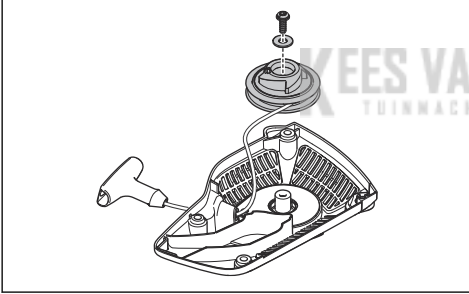

6. Kullanılan çalıştırma ipini tutma yerinden ve makaradan çıkarın.
7. Yeni çalıştırma ipini makaraya takın. Çalıştırma ipini makaraya yaklaşık 3 tur sarın.
8. Makarayı geri çekme yayına bağlayın. Geri çekme yayının ucu makaraya geçmelidir.
9. Vidayı makaranın ortasına takın.
10. Çalıştırma ipini marş muhafazası ve çalıştırma kolundaki deliğin içinden çekin.
11. Çalıştırma ipinin ucuna sağlam bir düğüm atın.

Gerçekme yayını germe

1. Çalıştırma ipini makaradaki çentiğe takın.
2. Çalıştırma makarasını saat yönünde yaklaşık 2 tur döndürün.

3. Çalıştırma ipi tamamen uzatıldıktan sonra makarayı ½ tur döndürebildiğinizden emin olun.

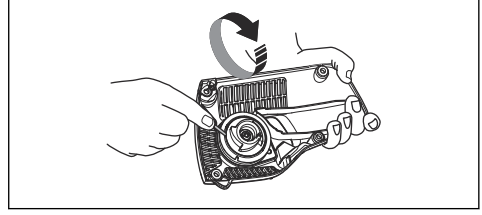

Marş muhafazasını ürüne takma

1. Çalıştırma ipini dışarı çekin ve marş crank kutusunun karşısına yerleştirin.
2. Makaranın dişli çark mandallarına geçmesi için çalıştırma ipini yavaşça serbest bırakın.
3. Marş tutan vidaları sıkın.

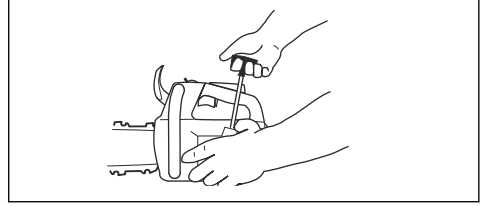

Hava filtresinin temizlenmesi

Hava filtresindeki kiri ve tozu düzenli olarak temizleyin. Bu işlem karbüratör arızalarını, marş sorunlarını, motor gücü kaybını, motor parçalarındaki aşınmayı ve normalden daha fazla yakıt tüketimini engeller.

1. Hava filtresi kapağını ve hava filtresini çıkarın.
2. Hava filtresini fırçayla veya silkeleyerek temizleyin. Deterjan ve su kullanarak iyice temizleyin.

Not: Uzun süre kullanılan hava filtresi tamamen temizlenemez. Hava filtresini düzenli olarak değiştirin; kusurlu hava filtresini mutlaka değiştirin.

3. Hava filtresini takın ve hava filtresinin filtre tutucusuna sıkı bir şekilde sabitlendiğinden emin olun.

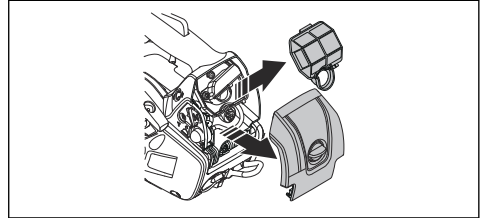

Not: Farklı çalışma koşulları, hava koşulları veya mevsimler nedeniyle ürününüzde farklı türlerde hava

filtresi kullanılabilir. Daha fazla bilgi için lütfen servis bayinizle görüşün.

Bujinin kontrolü



DİKKAT: Önerilen bujiyi kullanın. Bkz. *Teknik veriler sayfada: 253.* Yanlış buji, ürüne zarar verebilir.

1. Ürün kolay çalıştırılmıyor veya kullanılmıyorsa ya da hatalı olarak rölantide çalışıyorsa bujide istenmeyen madde olup olmadığını kontrol edin. Buji elektrotlarında istenmeyen madde bulunması riskini azaltmak için aşağıdaki adımları uygulayın:
 - a) Rölanti hızının doğru ayarlandığından emin olun.
 - b) Yakıt karışımının doğru ayarlanmış olduğundan emin olun.
 - c) Hava filtresinin temiz olduğundan emin olun.
2. Buji kirliyse bujiyi temizleyin.
3. Elektrot boşluğunun doğru olduğundan emin olun. Bkz. *Teknik veriler sayfada: 253.*

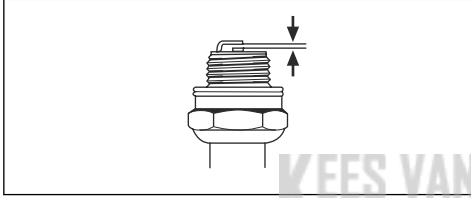

4. Bujiyi ayda bir veya gerekirse daha sık değiştirin.

Testere zincirini bileylemek için

Kılavuz ve testere zinciri hakkında bilgi



UYARI: Testere zincirini kullanırken veya üzerinde bakım yaparken koruyucu eldivenler takın. Hareket etmeyen bir testere zinciri yaralanmalara da yol açabilir.

Aşınmış ya da hasarlı kılavuzu ya da testere zincirini, Husqvarna tarafından tavsiye edilen kılavuz ve testere zinciri kombinasyonu ile değiştirin. Bu, ürünün güvenlik işlevlerini sürdürmesi açısından gereklidir. Tavsiye ettiğimiz yedek kılavuz ve zincir kombinasyonlarının listesini görmek için bkz. *Aksesuarlar sayfada: 254.*

- Kılavuz uzunluğu, inç/cm. Kılavuz uzunluğu ile ilgili bilgiler genelde kılavuzun arka ucunda bulunur.

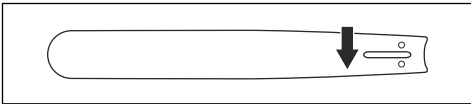

- Kılavuzun ucundaki pinyondaki diş sayısı (T).

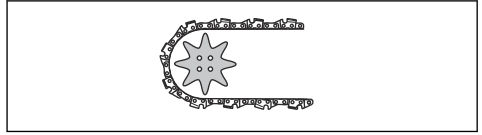

- Zincir bakla açıklığı, inç. Testere zincirinin zincir dişleri arasındaki mesafe, kılavuzun ucundaki pinyondaki diş ile tahrik dişlisi arasındaki mesafeyle hizalanmış olmalıdır.

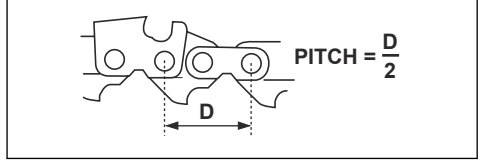

- Zincir dişlisi sayısı. Zincir dişlisi sayısı kılavuz türüne göre belirlenir.

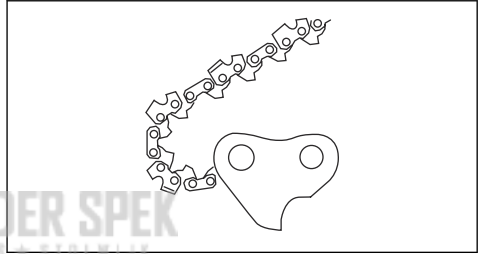

- Kılavuz oluğu genişliği, inç/mm. Kılavuzdaki oluğun genişliği zincir dişlisi genişliği ile aynı olmalıdır.

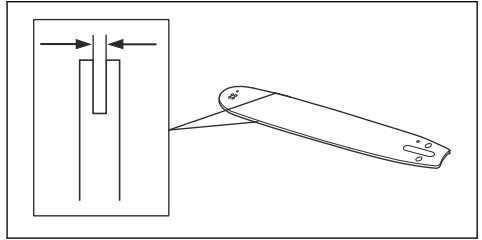

- Zincir yağı deliği ve zincir gerginliğini ayarlama deliği. Kılavuz, ürünle hizalanmış olmalıdır.

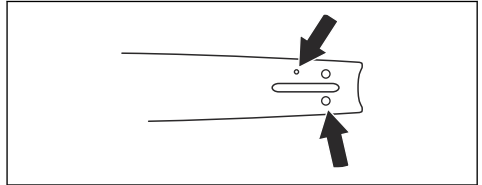

- Zincir dişlisi genişliği, mm/inç.

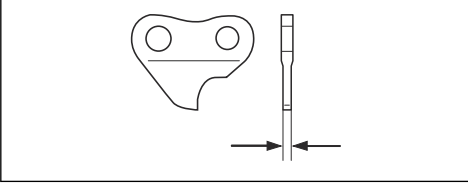

Kesicileri bileyleme hakkında genel bilgiler

Kör bir testere zincirini kullanmayın. Testere zinciri körse kılavuzu ağaca doğru itmek için daha fazla basıncı uygulamanız gerekir. Testere zinciri çok körse hiç ağaç yongası çıkmaz, sadece talaş çıkar.

Keskin testere zinciri ağacı keserek ilerler ve ağaç yongaları uzun ve kalın olur.

Kesme dişi (A) ve derinlik ölçüğü (B) birlikte testere zincirinin kesen kısmını, yani testereyi oluşturur. Bu ikisi arasındaki yükseklik farklı, kesme derinliğini oluşturur (derinlik ölçüğü ayarı).

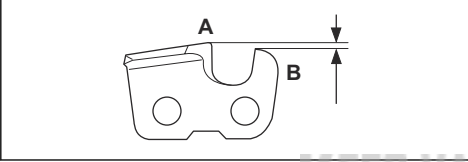

Kesiciyi bileylerken şunları düşünün:

- Eğeleme açısı.

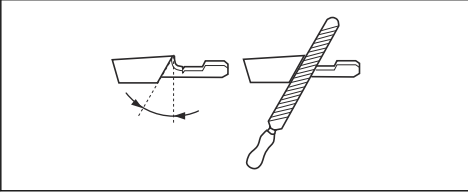

- Kesme açısı.

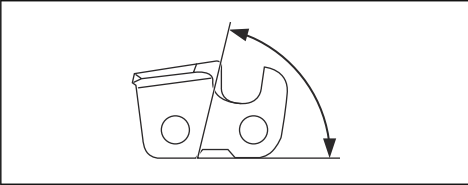

- Eğe konumu.

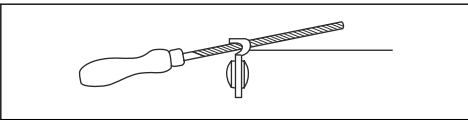

- Yuvarlak eğe çapı.

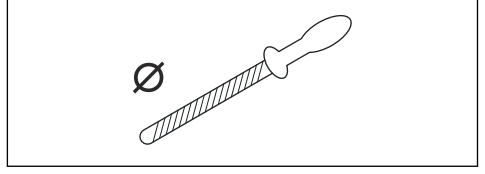

Doğru ekipman olmadan testere zincirini doğru şekilde bileylemek kolay değildir. Husqvarna eğe mastarı kullanın. Bu, maksimum kesme performansını korumanızı ve geri tepme riskini minimumda tutmanıza yardımcı olur.



UYARI: Bileyleme talimatlarına uymamanız halinde geri tepme kuvveti çok fazla artar.

Not: Testere zincirinin bileylenmesi hakkında bilgi için bkz. *Testere zincirini bileylemek için sayfada: 247.*

Kesicileri bileyleme

1. Kesme dişlerini bilemek için yuvarlak bir eğe ve eğe mastarı kullanın.

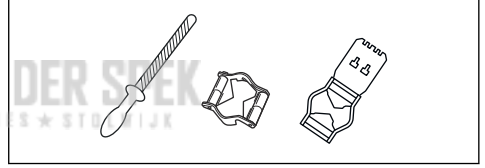

Not: Husqvarna tarafından testere zinciriniz için tavsiye edilen eğe ve mastar hakkında bilgi için bkz. *Aksesuarlar sayfada: 254.*

2. Eğe mastarını kesiciye doğru şekilde uygulayın. Eğe mastarı ile birlikte verilen talimatlara bakın.
3. Eğeyi kesme dişinin iç kısmından çekerek dışarı çıkarın. Çekme hareketindeki basıncı azaltın.

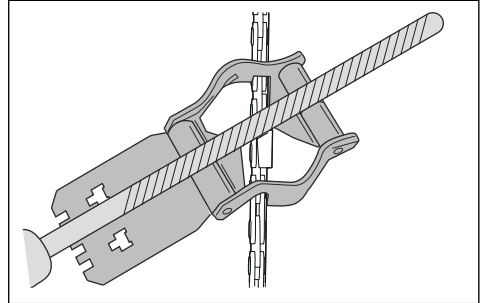

4. Kesme dişinin bir tarafındaki malzemeyi çıkarın.
5. Ürünü ters çevirin ve diğer taraftaki malzemeyi çıkarın.

6. Tüm kesme dişlerinin aynı uzunlukta olduğundan emin olun.

Derinlik ölçeği ayarını yapma hakkında genel bilgiler

Kesme dişini (A) bileylediğinizde derinlik ölçeği ayarı (C) azalır. Maksimum kesme performansını korumak amacıyla tavsiye edilen derinlik ölçeği ayarını elde etmek için derinlik ölçeğindeki (B) eğileme malzemesini çıkarmanız gerekir. Testere zinciriniz için doğru derinlik ölçeği ayarını elde etme hakkında talimatlar için bkz. *Aksesuarlar sayfa: 254.*

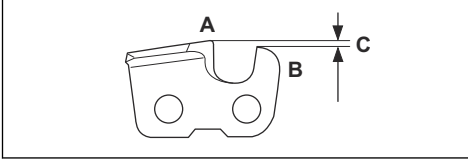

UYARI: Derinlik ölçeği ayarı çok büyükse geri tepme riski artar!

Derinlik ölçeği ayarını düzenleme

Derinlik ölçeği ayarını yapmadan ya da kesicileri bileylemeden önce talimatlar için bkz. *Kesicileri bileleme sayfa: 248.* Kesme dişlerini bilelediğiniz her üç çalışmadan sonra derinlik ölçeği ayarını yapmanızı tavsiye ederiz.

Derinlik ölçeği için doğru derinlik ölçeği ayarını ve eğimini elde etmek için derinlik ölçme aracımızı kullanmanızı tavsiye ederiz.

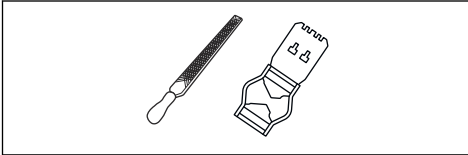

1. Derinlik ölçeğini ayarlamak için düz eğe ve derinlik ölçme aracı kullanın. Derinlik ölçeği için doğru derinlik ölçeği ayarını ve eğimini elde etmek için yalnızca Husqvarna derinlik ölçme aracını kullanın.
2. Derinlik ölçme aracını testere zincirinin üzerine koyun.

Not: Aracı kullanma hakkında daha fazla bilgi için derinlik ölçme aracının ambalajına bakın.

3. Derinlik ölçeğinin derinlik ölçme aracına uzanan kısmını çıkarmak için düz eğeyi kullanın.

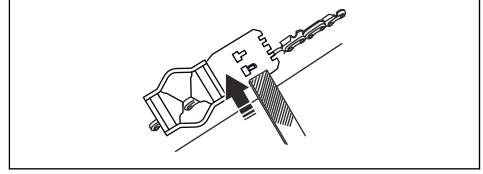

Testere zinciri gerginliğini ayarlama



UYARI: Doğru gerginlikte olmayan bir testere zinciri kılavuzdan çıkarak ciddi yaralanma veya ölüme neden olabilir.

Testere zinciri kullandıkça uzar. Testere zincirini düzenli olarak ayarlayın.

1. Kavrama kapağını/zincir frenini tutan kılavuz somunlarını gevşetin. İngiliz anahtarını kullanın.

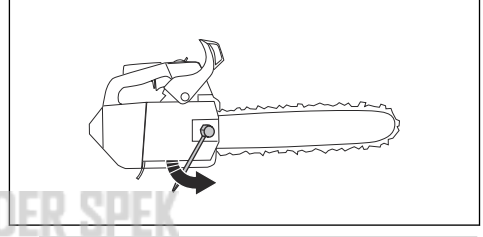

Not: Bazı modellerde sadece bir kılavuz somunu bulunur.

2. Kılavuz somunlarını elinizle mümkün olduğunca sıkın.
3. Kılavuzun ön kısmını kaldırın ve zincir gerdirmeye vidasını çevirin. İngiliz anahtarını kullanın.
4. Testere zincirini kılavuza sıkıca oturacak ancak kolayca hareket ettirilebilecek kadar sıkın.

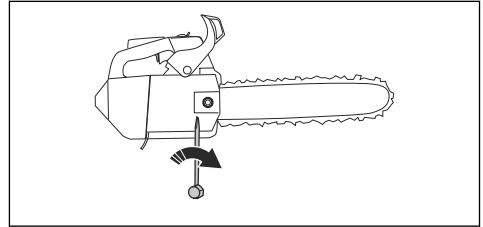

5. İngiliz anahtarını kullanarak kılavuz somunlarını sıkın ve aynı anda kılavuzun ön kısmını kaldırın.

6. Testere zincirini elinizle serbestçe çekebildiğinizden ve zincirin kılavuzdan sarkmadığından emin olun.

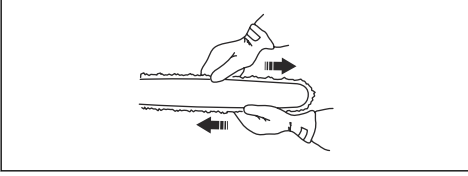

Zincir germe vidasının ürününüz üzerindeki yeri için bkz. *Ürüne genel bakış sayfa*: 227.

Testere zinciri yağlamasını kontrol etme

1. Ürünü açın ve $\frac{3}{4}$ gazla çalıştırın.
2. Kılavuzu açık renkli bir yüzeyin yaklaşık 20 cm/8 inç üzerinde tutun.
3. Testere zinciri doğru şekilde yağlanmışsa 1 dakika sonra yüzeyde yağın oluşturduğu çizgiyi net bir şekilde görürsünüz.



4. Testere zinciri yağlama sistemi doğru çalışmıyorsa kılavuzu kontrol edin. Talimatlar için bkz. *Kılavuzu kontrol etme sayfa*: 251. Bakım adımları yardımcı olmazsa servis bayinizle iletişime geçin.

Destek dişlisini kontrol etme

Kavrama tamburunda, üzerine kaynakla sabitlenmiş bir destek dişlisi bulunur.

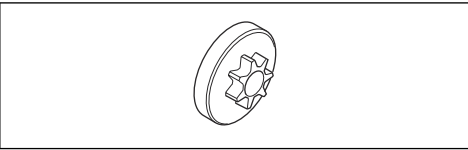

- Destek dişlisinin aşınma miktarını düzenli olarak gözle kontrol edin. Çok fazla aşınma varsa kavrama tamburunu destek dişlisi ile birlikte değiştirin.

İğneli rulmanı yağlama

1. Zincir frenini devre dışı bırakmak için ön el koruyucusunu geriye çekin.
2. Kılavuz somunlarını gevşetin ve kavrama kapağını çıkarın.

Not: Bazı modellerde sadece bir kılavuz somunu bulunur.

3. Ürünü, kavrama tamburu yukarı gelecek şekilde sabit bir yüzeyin üstüne koyun.
4. Kavrama tamburunu çıkarın ve gres tabancası kullanarak iğne yataklı rulmanı yağlayın. Yüksek kaliteli motor yağı veya rulman gresi kullanın.

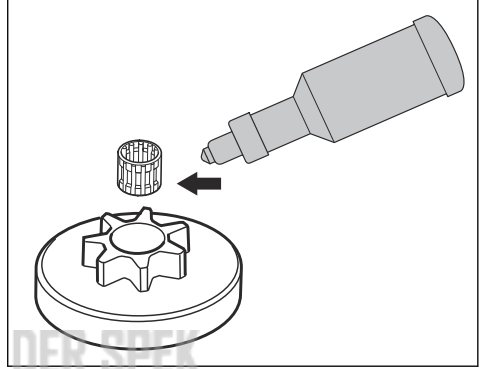

Kesme donanımını kontrol etme

1. Perçin ve zincir dişlilerinde çatlak olmadığından ve gevşemiş bir perçin bulunmadığından emin olun. Gerekirse değiştirin.

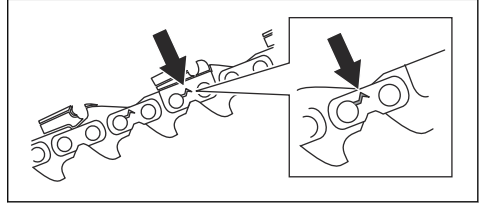

2. Testere zincirinin kolayca bükülebildiğinden emin olun. Kolay bükülemiyorsa testere zincirini değiştirin.
3. Perçin ve bağlantıların aşınmış olup olmadığını incelemek için testere zincirini yeni bir testere zinciriyle karşılaştırın.

4. Kesme dişinin en uzun parçası 4 mm'den/0,16 inç'ten kısaysa testere zincirini değiştirin. Ayrıca, kesicilerde çatlak varsa testere zincirini değiştirin.

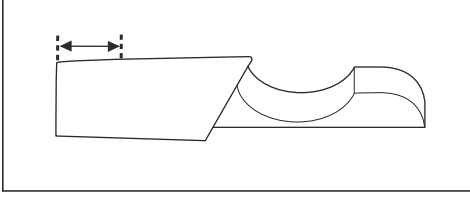

Kılavuzu kontrol etme

1. Yağ kanalının tıkalı olmadığından emin olun. Gerekirse temizleyin.

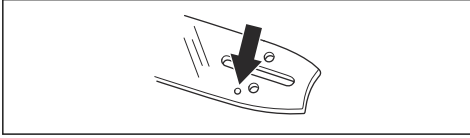

2. Kılavuzun kenarlarında çapak olup olmadığını inceleyin. Bir eğe kullanarak çapakları temizleyin.

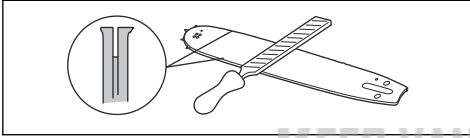

3. Kılavuzun oluğunu temizleyin.

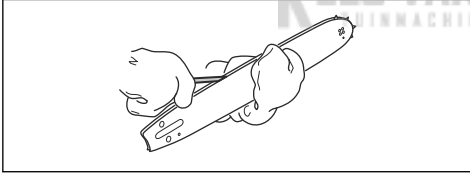

4. Kılavuzdaki oluğun aşınmış olup olmadığını inceleyin. Gerekirse kılavuzu değiştirin.

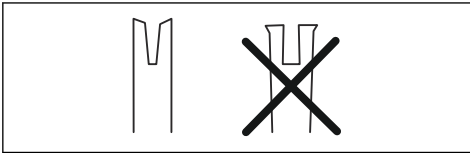

5. Kılavuz ucunun kaba veya çok aşınmış olup olmadığını inceleyin.

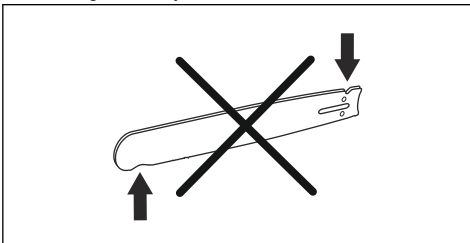

6. Kılavuzun ucundaki pinyonun serbestçe döndüğünden ve kılavuzun ucundaki pinyonda bulunan yağlama deliğinin tıkalı olmadığından emin olun. Gerekirse temizleyin ve yağlayın.



7. Kullanım ömrünü uzatmak için kılavuzu her gün çevirin.

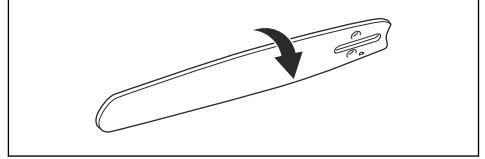

Yakıt deposunda ve zincir yağı deposunda bakım yapma

- Yakıt deposunu ve zincir yağı deposunu düzenli olarak boşaltın ve temizleyin.
- Yakıt filtresini yılda bir veya gerekirse daha sık değiştirin.



DİKKAT: Tankın içerisindeki kirlilik, arızaya neden olur.

Zincir yağı akışını ayarlama



UYARI: Yağ pompasında ayar yapmadan önce motoru durdurun.

1. Yağ pompası ayar vidasını çevirin. Bir tornavida veya kombine anahtar kullanın.
- a) Yağ akışını artırmak için ayar vidasını saat yönünde çevirin.
 - b) Yağ akışını azaltmak için ayar vidasını saat yönünün tersine çevirin.

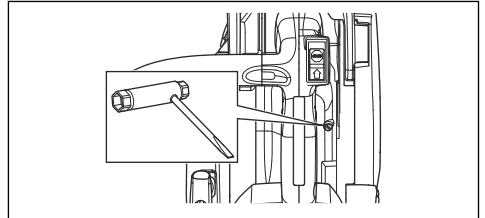

Soğutma sistemini temizleme

Soğutma sistemi motor sıcaklığının düşük olmasını sağlar. Soğutma sistemini oluşturan bileşenler şunlardır: Marş üzerindeki hava girişi ile hava kılavuz plakası, ayar dişlisi üzerindeki dişli çark mandalları, silindirdeki soğutma kanatları, soğutma kanalı ve silindir kapağı.

1. Soğutma sistemini haftada bir kez ya da gerekirse daha sık olmak üzere fırçayla temizleyin.

2. Soğutma sisteminin kirli ya da tıkalı olmadığından emin olun.



DİKKAT: Soğutma sisteminin kirli veya tıkanmış olması, ürünün aşırı ısınarak hasar görmesine neden olabilir.

Sorun giderme

Motorun çalışmaması

Kontrol edilecek ürün parçası	Olası neden	Eylem
Çalıştırma mandalları	Marş dişli çark mandalları engelleniyor.	Marş dişli çark mandallarını ayarlayın ya da değiştirin.
		Mandalların etrafını temizleyin.
		Bir yetkili servis atölyesiyle görüşün.
Yakıt tankı	Yanlış yakıt tipi.	Yakıt tankını boşaltın ve doğru yakıtla doldurun.
	Yakıt deposuna zincir yağı doldurulmuştur.	Ürünü çalıştırmayı denediyseniz servis bayinizle iletişime geçin. Ürünü çalıştırmayı denemediyseniz yakıt deposunu boşaltın.
Kontakt, kıvılcım çıkmıyor	Buji kirli veya ıslaktır.	Bujinin kuru ve temiz olduğundan emin olun.
	Elektrot boşluğu yanlıştır.	Bujiyi temizleyin. Elektrot boşluğunun ve bujinin doğru olduğundan ve önerilen veya eşdeğer buji tipinin kullanıldığından emin olun. Doğru elektrot boşluğu için bkz. <i>Teknik veriler sayfada: 253.</i>
Buji ve silindir	Buji gevşektir.	Bujiyi sıkın.
	Motorun gaza boğulmasının sebebi kontakt sonrasında tam jikleyle arka arkaya çalıştırma denemesinde bulunulmasıdır.	Bujiyi çıkarın ve temizleyin. Ürünü, buji deliği sizden uzakta olacak şekilde yan tarafı üzerine yerleştirin. Çalıştırma ipi kolunu 6-8 kez çekin. Bujiyi monte edin ve ürünü çalıştırın. Bkz. <i>Ürünü çalıştırma sayfada: 237.</i>

Motor çalışıyor ancak tekrar duruyor

Kontrol edilecek ürün parçası	Olası neden	Eylem
Yakıt tankı	Yanlış yakıt tipi.	Yakıt tankını boşaltın ve doğru yakıtla doldurun.

Kontrol edilecek ürün parçası	Olası neden	Eylem
Karbüratör	Rölanti devri yanlış.	Servis bayinize danışın.
Hava filtresi	Hava filtresi tıkanmış.	Hava filtresini temizleyin veya değiştirin.
Yakıt filtresi	Tıkalı yakıt filtresi.	Yakıt filtresini değiştirin.

Taşıma ve saklama

Taşıma ve saklama

- Ürün ile yakıtı taşımak ve saklamak için sızıntı veya duman olmadığından emin olun. Örneğin, elektrikli cihazlardan veya kazanlardan kaynaklanan kıvılcım veya açık alevler yangın çıkarabilir.
- Yakıtı taşımak ve saklamak için her zaman onaylı kaplar kullanın.
- Taşıma veya uzun süreli depolama öncesinde yakıt ve zincir yağı depolarını boşaltın. Yakıtı ve zincir yağını uygun bir çöp atma merkezinde bertaraf edin.
- Yaralanmaları veya ürünün hasar görmesini engellemek için taşıma siperliğini kullanın. Hareket etmeyen bir testere zinciri ciddi yaralanmalara da yol açabilir.
- Buji kapağını bujiden çıkarın ve zincir frenini etkinleştirin.
- Taşıma sırasında ürünü güvenli bir şekilde sabitleyin.

Ürününüzü uzun süre saklama için hazırlama

1. Ürünü sökmeden önce durdurup soğumasını bekleyin.
2. Testere zincirini söküp testere zincirini ve kılavuz oluğunu temizleyin.



DİKKAT: Testere zinciri ve kılavuz temizlenmezse sertleşebilir veya tıkanabilir.

3. Taşıma siperliğini takın.
4. Ürünü temizleyin. Talimatlar için bkz. *Bakım sayfada: 242.*
5. Ürün üzerinde eksiksiz servis işlemi uygulayın.

Teknik veriler

Teknik veriler

	Husqvarna T525
Motor	
Silindir hacmi, cm ³	27,0
Rölanti, dev/dk	2900
ISO 8893'e göre maksimum motor gücü, kW/hp de dev/dk'	1,1/1,5 de 9500
Ateşleme Sistemi ²²	
Buji	NGK CMR6A
Elektrot boşluğu, mm	0,75
Yakıt ve yağlama sistemi	
Yakıt deposu kapasitesi, litre/cm ³	0,19/190

²² Daima önerilen tipte buji kullanın. Yanlış buji kullanımı piston/silindire hasar verebilir.

	Husqvarna T525
Yağ tankı kapasitesi, litre/cm ³	0,17/170
Yağ pompası türü	Ayarlanabilir
Ağırlık	
Ağırlık, kg	2,7
Gürültü yayma	
Ses gücü düzeyi, ölçülmüş dB(A)	110
Ses düzeyi, L _{WA} dB(A) garantili	111
Ses seviyeleri ²³	
Operatörün kulağındaki eş değer ses basıncı seviyeleri, dB(A)	98
Eşdeğer titreşim seviyeleri, a_{hveq} ²⁴	
Ön tutma yeri, m/sn ²	4,9
Arka tutma yeri, m/sn ²	5,2
Testere zinciri/kılavuz	
Tahrik dişlisinin tipi/diş sayısı	3/8 inç/Spur 6, 1/4 inç/Spur 8, 0,325 inç/Spur 7
Maksimum motor devri %133'teyken testere zinciri hızı, m/sn.	24,1

KEES VAN DER SPEK
KESİM VE TESTERE

Aksesuarlar

Önerilen kesme ekipmanı

Motörlü testere modelleri Husqvarna T525, EN ISO 11681-2:2011/A1:2017 (Ormancılık makineleri - Taşınabilir motorlu testere - Güvenlik gereklilikleri ve testler. Bölüm 2: Ağaç bakımı için motorlu testere) uyarınca güvenlik değerlendirmesine tabi tutulmuştur ve aşağıda listelenen kılavuz ve testere

zinciri kombinasyonlarıyla donatıldıklarında güvenlik gerekliliklerini karşılarlar.

Düşük geri tepmeli testere zinciri

Düşük geri tepmeli testere zinciri olarak tasarlanan bir testere zinciri ANSI B175.1-2012 uyarınca belirtilen düşük geri tepme gerekliliğini karşılar.

²³ ISO 22868'e göre, eş değer ses basınç seviyesi, çeşitli çalışma koşullarında farklı ses basınç seviyeleri için zaman ağırlıklı enerji toplamı olarak hesaplanır. Eş değer ses basınç seviyesi için tipik istatistik dağılım, 1 dB (A) değerinde bir standart sapmadır.

²⁴ ISO 22867'ye göre, eş değer vibrasyon seviyesi, çeşitli çalışma koşulları altındaki vibrasyon seviyeleri için zaman ağırlıklı enerji toplamı olarak hesaplanır. Eşdeğer titreşim seviyesi için bildirilen verilerin tipik istatistik dağılımı (standart sapması) 1 m/sn² şeklindedir.

Ger i tepme ve kılavuz burun yarıçapı

Kılavuz				Testere zinciri		
Uzunluk, inç/cm	Dış aralığı, inç	Ölçek, inç/mm	Maksimum burun yarıçapı	Tip	Uzunluk, tahrik bağlantıları (no.)	Düşük geri tepme
10/25	1/4	0,050/1,3	R10	Husqvarna H00	60	
12/30					68	
10/25	1/4	0,043/1,1	8T	Husqvarna SP11G	60	
12/30					68	
10/25	3/8	0,050/1,3	7 T	Husqvarna H37	40	Evet
12/30					45	
10/25	3/8	0,050/1,3	7 T	Husqvarna S93G	40	Evet
12/30			9T		45	
10/25	0,325 mini	0,043/1,1	8T	Husqvarna SP21G	46	Evet
12/30					51	





Kullanılabilir kesim uzunluğu genelde nominal kılavuz uzunluğundan 1 inç kısadır.

açılarını elde etmenizi sağlar. Parça numaraları aşağıdaki tabloda belirtilmiştir.

Eğeleme ekipmanı ve eğeleme açıları

Ürününüzde hangi tip testere zinciri kullanıldığından emin değilseniz daha fazla bilgi için bkz. www.husqvarna.com.

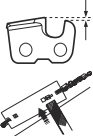
Testere zincirini bilelemek için Husqvarna eğe mastarı kullanın. Husqvarna eğe mastarı doğru eğeleme

					
H00	5/32 inç / 4,0 mm	580 68 74-01	0,025 inç / 0,65 mm	30°	85°
SP11G	9/64 inç / 3,5 mm	529 93 71-01	0,016 inç / 0,4 mm	30°	60°
H37	5/32 inç / 4,0 mm	505 24 37-01	0,025 inç / 0,65 mm	30°	80°
S93G	5/32 inç / 4,0 mm	587 80 90-01	0,025 inç / 0,65 mm	30°	60°
SP21G	5/32 inç / 4,0 mm	595 00 47-01	0,025 inç / 0,65 mm	30°	60°

Uyumluluk Bildirimi

AB Uyumluluk Bildirimi

Biz, **Husqvarna AB**, SE-561 82 Huskvarna, İsveç, tel: +46-36-146500 olarak tek sorumlu vasfıyla ürüne ilişkin aşağıdaki beyanlarda bulunmaktayız:

Açıklama	Ağaç bakımına yönelik motorlu testereler
Marka	Husqvarna
Tip/Model	T525
Kimlik	2022 ve sonrası tarihli seri numaraları

aşağıdaki AB direktifleri ve yönetmelikleriyle tamamen uyumludur:

Düzenleme	Açıklama
2006/42/AT	"makinelele ilgili"
2014/30/AB	"elektromanyetik uyumlulukla ilgili"
2000/14/AT	"çevredeki gürültü emisyonlarıyla ilgili"
2011/65/AB	"elektrikli ve elektronik ekipmanlarda belirli tehlikeli maddelerin kullanımının kısıtlanmasına ilişkin"

ve aşağıdaki standartlar ve/veya teknik özellikler uygulanmıştır: EN ISO 12100:2021, EN ISO 14982:2009, EN ISO 11681-2:2011/A1:2017, EN IEC 63000:2018.

Onaylanmış kuruluş: 0404, RISE SMP Svensk Maskinprovning AB Box 7035, SE-750 07 Uppsala; Husqvarna AB adına, makine direktifinin (2006/42/AT) 12. maddesinin 3b hususu, ek IX'una uygun şekilde AT tip incelemesi gerçekleştirmiştir.

Ek IV uyarınca AT tip inceleme sertifikası şu numaraya sahiptir: 0404/17/2479 - T525

RISE SMP Svensk Maskinprovning AB, Box 7035, SE-750 07 Uppsala, Sweden 2000/14/AT konsey direktifi, uyumluluk değerlendirme prosedürü: Ek V ile uygunluğu belgelemiştir.

Sertifika Numarası: 01/161/111

Gürültü emisyonları ile ilgili bilgi için bkz. *Teknik veriler sayfa: 253.*

Huskvarna, 2022-04-11

Stefan Holmberg, AR-GE Direktörü, Teknoloji Yönetimi, Husqvarna AB

Teknik dokümantasyon sorumlusu

Türk ithalat şirketi daha fazla bilgi için temas edilecek:
Çullas Orman Bahçe ve Tarım Mak. San. Tic. A.Ş.
Suadiye Mh. Bağdat Cd. No:455/4
Kadıköy - 34740 İstanbul / Türkiye
Telefon: +90 216 519 88 82
Faks: +90 216 519 88 78
info@cullas.com.tr



목차

서문.....	257	고장 수리.....	281
안전성.....	259	운반 및 보관.....	282
조립.....	263	기술 정보.....	282
작동.....	264	액세서리.....	283
유지 보수.....	271	준수 선언문.....	285

서문

고유 용도

이 제품은 섹션의 가지치기와 같은 전문적인 나무 정리 및 수관 해체용입니다.

주: 국가 규정에 따라 제품 작동에 제한이 있을 수 있습니다.

제품 설명

Husqvarna T525는 연소 엔진을 장착한 체인 톱 모델입니다.

작동 중의 안전과 효율성을 높이기 위한 노력은 항상 계속되고 있습니다. 자세한 내용은 서비스 대리점에 문의하십시오.

제품 개요

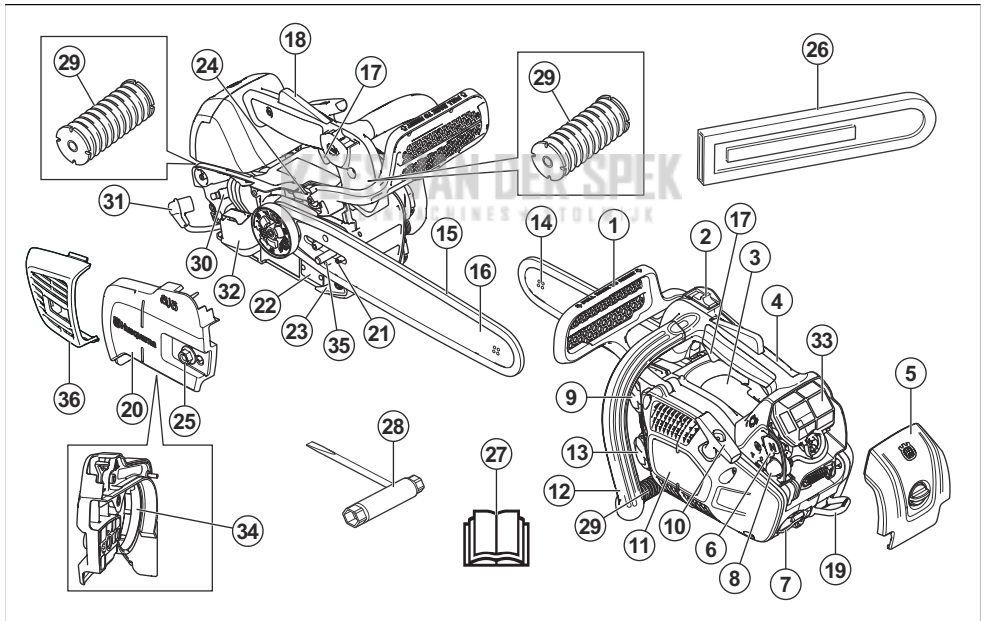

1. 체인 브레이크 및 앞 손 보호대
2. 시동/정지 스위치
3. 정보와 경고 그림
4. 상단 핸들
5. 여과기 덮개
6. 초크
7. 로프 구멍
8. 공기 정화기 벌브
9. 연료 탱크

10. 시동기 로프 핸들
11. 시동기 하우징
12. 앞 핸들
13. 체인 오일 탱크
14. 바 끝 스프로킷
15. 체인 톱
16. 가이드 바
17. 스톱 트러거
18. 스톱 트러거 로크아웃

19. 벨트 구멍
20. 클러치 덮개
21. 체인 장력 조절 나사
22. 제품 및 일련 번호 명판
23. 체인 캐치
24. 오일 펌프 조절 나사
25. 바 너트
26. 운송용 보호대
27. 사용자 설명서
28. 콤파네이션 렌치
29. 진동 완화 시스템, 3개
30. 접화 플러그
31. 접화 플러그 캡
32. 소음기
33. 공기 여과기
34. 브레이크 밴드
35. 체인 조절 핀
36. 소음기 덮개

제품의 기호



제품을 조심해서 올바르게 사용하십시오. 이 제품은 작업자 또는 다른 사람에게 심각한 부상이나 사망을 초래할 수 있습니다.



본 제품을 사용하기 전에 사용자 설명서를 주의 깊게 읽고, 반드시 지시사항을 이해하도록 하십시오.



항상 인가된 안전모, 청각 및 시각 보호 장구를 착용하십시오.



이 제품은 적용 가능한 모든 EC 지침 조항을 준수합니다.



본 제품은 적용되는 UK 규정을 준수합니다.



유럽/UK 지침 및 규정과 뉴사우스웨일스 규정인 "2017 환경 운영 보호(소음 관리) 규정"에 따른 환경에 대한 소음 배출 라벨. 제품의 보장 소음 수준은 *기술 정보 페이지의 282*.



체인 브레이크, 작동됨(오른쪽), 체인 브레이크, 풀림(왼쪽).



공기 정화기 벌브.



오일 펌프 조절



연료.



체인 오일.



엔진톱을 작동할 때는 작업자의 양손을 모두 사용해야 합니다.



한 손으로만 엔진톱을 작동하지 마십시오.



가이드 바 끝부분이 다른 물체와 접촉하지 않도록 하십시오.



경고! 가이드 바의 코 또는 끝부분이 물체에 닿으면 기계 반동이 일어날 수 있으며, 이는 순간적인 반작용을 일으켜 가이드 바가 위쪽 또는 작업자 쪽으로 튀어 오르게 만들 수 있습니다. 이는 심각한 인명 사고를 초래할 수 있습니다.



발, 다리, 손 및 팔을 적절히 보호하십시오.



나무 정리 작업에 대한 특별 교육을 받은 사람만 이 엔진톱을 사용해야 합니다. 사용자 설명서를 참조하십시오!



작업 위치.



초크.

yyyywwxxxx

명판에는 일련번호가 표시됩니다. **yyyy**는 생산 연도이고 **ww**는 생산 주입니다.

주: 제품의 여타 기호/도안은 일부 시장의 인증 요구사항을 나타냅니다.

유로 V 배출기준



경고: 엔진을 개조하면 이 제품의 EU 형식 승인이 무효화됩니다.

안전성

안전 정의

아래 정의는 각 신호어의 심각도를 나타냅니다.



경고: 인적 상해.



주의: 제품 손상.

주: 이 정보는 제품을 간편하게 사용하는 데 도움이 됩니다.

일반 안전 지침



경고: 제품을 사용하기 전에 다음 경고 지침을 읽으십시오.

- 엔진톱을 부주의하게 또는 부정확하게 사용해서 안 되며 이 경우 심각한 부상을 입거나 사망할 수 있습니다. 이 사용자 설명서를 읽고 내용을 이해하는 것이 매우 중요합니다.
- 제조사사의 인가 없이는 어떤 경우에도 제품의 설계를 변경할 수 없습니다. 다른 사람이 수정한 것으로 보이는 제품은 사용하지 말고 이 제품에 권장되는 액세서리를 사용하십시오. 인가받지 않은 개조 및/또는 역세서는 사용자나 동료 작업자에게 심각한 인명 사고 또는 사망을 초래할 수 있습니다.
- 사용되는 소음기/불꽃 억제 장치 및 불꽃 억제 장치 장착면에는 암을 유발할 수 있는 연소 입자의 침전물이 포함되어 있을 수 있습니다. 소음기 및/또는 불꽃 억제 장치를 다룰 때 이러한 화학물에 노출되지 않도록 하십시오. 소음기 및/또는 불꽃 억제 장치를 취급하기 전에 *서문 페이지의 271*을(를) 참조하십시오.
- 엔진의 배기 가스, 체인 오일 미스트, 톱밥 먼지를 장기간 흡입하면 건강상 위험이 초래될 수 있습니다.
- 본 제품은 작동 중 전자기장을 발생시킵니다. 상황에 따라 전자기장이 능동적 또는 수동적 의료 삽입물에 간섭할 수 있습니다. 의료 삽입물을 사용하는 경우, 심각하거나 치명적인 사고의 위험을 줄이기 위하여 본 제품을 작동하기 전에 전문의 및 의료 삽입물 제조사와 상담할 것을 권장합니다.
- 이 사용자 설명서의 정보는 결코 전문가의 기술과 경험을 대신하지 않습니다. 안전하지 못하다는 판단이 들 때는 즉시 작업을 중단하고 전문가의 조언을 구하십시오.

작동에 대한 안전 지침



경고: 제품을 사용하기 전에 다음 경고 지침을 읽으십시오.

- 본 상단 핸들 체인 톱은 수목 외과술 및 수목 관리용으로 특별히 설계되었습니다. 핸들이 조밀하게 배치된 특수 밀집 핸들 설계로 통제 불능 위험이 높습니다. 따라서 특별 절단 및 작업 기법을 교육 받고 리프트 버킷, 로프, 안전 벨트와 같이 적절한 안전 장치를 갖춘 사람이 나무 작업을 할 때만 사용해야 합니다. 지상의 다른 모든 절단 작업에는 핸들 간격이 넓은 일반 엔진톱을 권장합니다.
- 나무에서 작업하려면 인명 사고 위험을 줄이기 위해 특수 절단 및 작업 기법을 사용해야 합니다. 벨트, 로프, 벨트, 등반 아이론, 스냅 후크, 카라비너 등의 안전 및 기타 등반 장비의 사용 교육을 포함한 나무 작업에 대한 특별 전문 교육을 받지 않았으면 나무에서 작업하지 마십시오.
- 낙하 부상을 잡으려고 시도하지 마십시오. 로프 하나로 고정되었을 때는 나무에서 절단하지 마십시오. 항상 고정된 로프 2개를 사용하십시오.
- 위험한 전도 작업 중에는 톱질을 완료했을 때 소리와 경고 신호를 들을 수 있도록 청각 보호 장구를 즉시 들어올려야 합니다.
- 이 제품을 사용하기 전에 기계 반동의 효과와 예방책을 숙지해야 합니다. 자세한 지침은 *기계 반동 정보 페이지의 266*을(를) 참조하십시오.
- 결합이 있는 제품은 절대 사용하지 마십시오. 본 설명서에 나온 점검, 유지 보수 및 서비스를 실시하십시오. 일부 유지 보수 서비스는 훈련을 받은 전문가만이 할 수 있습니다. 자세한 지침은 *유지 보수 페이지의 271*을(를) 참조하십시오.
- 전화 플러그 캡과 전화 케이블에 눈에 띄는 손상이 있는 제품은 사용하지 마십시오. 불꽃의 위험이 증가하면 화재의 원인이 됩니다.
- 피로한 상태, 알코올 및 마약, 약물 또는 기타 시력, 주의력, 협응 능력 및 판단력에 영향을 미칠 수 있는 물질의 영향을 받는 상태에서는 절대 이 제품을 사용해서는 안 됩니다.
- 질은 안개, 호우, 강풍, 흑한 등과 같이 기후가 좋지 않을 때는 제품을 사용하지 마십시오. 작업후에서 일을 하게 되면 쉽게 피로를 유발하고, 작업장 표면이 미끄러워지고, 전도 방향을 예측할 수 없는 등 위험한 상황을 초래할 수 있습니다.
- 절단 장비에 결합이 있거나 가이드 바와 체인 톱을 잘못 조합하면 기계 반동의 위험이 증가합니다! 권장되

는 가이드 바 및 체인 톱 조합을 사용하고 연마 지시 사항을 따르십시오. 자세한 지침은 *역세서리 페이지의 283*(를) 참조하십시오.

- 가이드 바, 체인 톱 및 모든 덮개가 올바르게 장착되지 않았으면 절대 제품을 시동하지 마십시오. 자세한 지침은 *서문 페이지의 263*(를) 참조하십시오. 제품에 가이드 바와 체인 톱이 장착되어 있지 않으면, 클러치가 느슨해져 심각한 부상을 초래할 수 있습니다.

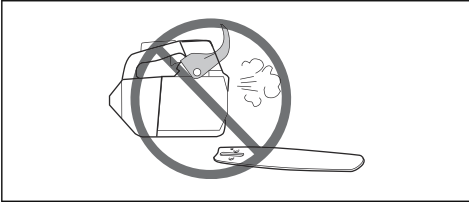

- 실내에서 제품을 시동하지 마십시오. 배기 가스를 흡입하면 위험할 수 있습니다.
- 주위를 관찰하여 사람 또는 동물이 제품에 접촉하거나 제품의 통제에 영향을 미칠 위험이 없는지 확인하십시오.

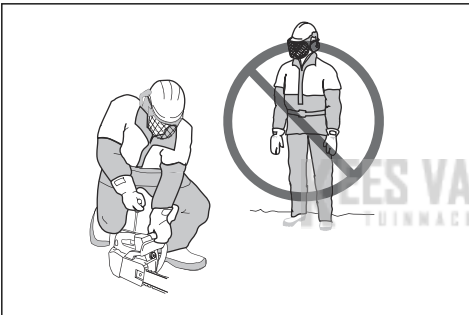

- 바 반동 구역이 가지, 인근 나무 또는 기타 물체에 닿는 경우 집중하지 않으면 기계 반동으로 이어질 수 있습니다.
- 엔진톱을 한 손에 들고 사용하지 마십시오. 한 손으로 엔진톱을 안전하게 제어할 수 없습니다. 작업자가 배일 수 있습니다. 항상 양 손으로 핸들을 확실하게 단단히 잡으십시오.
- 항상 상단 핸들의 오른손과 앞 핸들의 왼손으로 엔진톱을 단단히 잡아야 합니다. 손가락으로 핸들을 감싸십시오. 오른손잡이든 왼손잡이든 상관없이 이 방식으로 잡아야 합니다. 이렇게 잡아야 기계 반동 효과가

최소화되고 엔진톱을 계속 제어할 수 있습니다. 핸들을 놓치지 마십시오



- 엔진톱을 어깨높이 위에서 사용하지 마십시오.

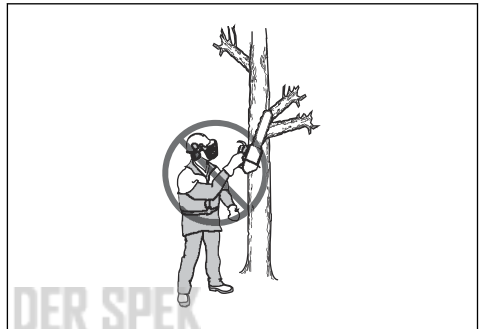

- 또한 사고가 발생했을 때 도움을 요청할 수 없는 상황에서는 제품을 사용하지 마십시오.
- 가끔 조각이 클러치 덮개에 끼어 체인 톱이 고착될 수도 있습니다. 세척할 때에는 항상 엔진을 끄십시오.
- 체인 톱이 절단 중 고착되는 경우 엔진을 끄십시오!
- 밀폐되었거나 환기가 불량한 장소에서 엔진을 가동하면 일산화탄소 중독으로 인해 사망할 수 있습니다.
- 엔진 배기 가스는 매우 뜨거우며 화재를 발생시킬 수 있는 불꽃이 생길 수 있습니다. 절대 제품을 실내용 인화성 물질 근처에서 작동하지 마십시오.
- 제품을 시동할 때와 짧은 거리를 이동할 때 체인 브레이크를 정지 브레이크로 사용하십시오. 항상 앞 핸들을 잡고 제품을 옮기십시오. 이렇게 하면 작업자 또는 근처의 사람이 체인 톱에 부딪힐 위험이 감소합니다.
- 진동에 너무 많이 노출되면 순환계가 약한 사람은 순환계 장애 또는 신경계 장애를 일으킬 수 있습니다. 진동에 너무 많이 노출되어 나타나는 증상을 느끼면 의사의 진단을 받으십시오. 이런 증상에는 마비, 감각 상실, 욕신거림, 피로감, 통증, 무력감, 피부색 또는 상태의 변화 등이 있으며 이는 일반적으로 손가락, 손, 손목 등에 잘 나타납니다. 이러한 증상은 낮은 온도에서 작업할 때 더 심해질 수 있습니다.
- 엔진톱 사용 시 발생할 수 있는 모든 상황에 대처하는 것은 불가능합니다. 항상 사용에 조심하며 상식에 근거해 판단하십시오. 자신의 능력 밖이라고 판단되는 상황은 피하도록 하십시오. 본 설명서를 읽은 후에도 사용 방법에 대해 확실히 이해가 되지 않는 경우 사용 전에 전문가와 상의하십시오. 엔진톱 사용에 대한 공

급한 사항은 언제든지 대리점 또는 Husqvarna에 문의해 주십시오. 엔진톱을 효율적이고 안전하게 사용하실 수 있도록 기꺼이 서비스와 조언을 제공해 드리겠습니다. 가능한 경우, 엔진톱 사용에 관한 훈련 과정을 수강하도록 하십시오. 구매 대리점, 임업 학교 또는 도서관에서 이용하실 수 있는 교육 자료 및 코스에 대한 정보를 제공해 드릴 것입니다



개인안전장비



경고: 제품을 사용하기 전에 다음 경고 지침을 읽으십시오.



- 대부분의 톱 체인 사고는 톱 체인이 직접 작업자 몸에 접촉될 때 발생합니다. 작동 중에는 인가된 개인안전장비를 사용해야 합니다. 개인안전장비가 부상을 완전히 방지할 수는 없지만 사고가 발생할 경우 부상의 정도를 줄일 수 있습니다. 어떤 장비를 사용할지에 대한 권장 사항은 서비스 대리점에 문의하십시오.
- 안전복은 동작을 제한하지 않는 범위에서 몸에 꼭 맞도록 착용해야 합니다. 정기적으로 개인안전장비의 상태를 점검하십시오.
- 인가된 안전모를 사용하십시오.
- 인가된 청각 보호 장구를 사용하십시오. 소음에 장시간 노출될 경우 영구적인 청각 손상을 초래할 수 있습니다.
- 항상 보호용 안경 또는 얼굴 가리개를 착용해 튕겨나온 물체로부터 부상 위험을 줄이도록 합니다. 제품 사용 중에 목재 조각이나 작은 나무조각 등이 갑작스럽게 빠른 속도로 날아올 수 있습니다. 이는 특히 눈 부위에 심각한 부상을 야기할 수 있습니다.
- 톱 방어용 장갑을 착용하십시오.
- 톱 방어용 바지를 착용하십시오.
- 철제 토 캡 및 미끄럼 방지 밀창이 달린 톱 방어용 안전화를 착용하십시오.
- 항상 구급함을 가까이 비치해 두십시오.
- 불꽃이 될 위험이 있습니다. 근처에 산불을 막을 수 있는 소화 도구와 삽을 준비하십시오.

제품의 안전장치



경고: 제품을 사용하기 전에 다음 경고 지침을 읽으십시오.

- 안전장치에 결함이 있는 제품은 절대로 사용하지 마십시오.
- 안전장치를 정기적으로 점검하십시오. *제품의 안전장치 유지 보수 및 점검 페이지의 272*를 참조하십시오.
- 안전장치에 결함이 있는 경우 Husqvarna 서비스 대리점에 문의하십시오.

체인 브레이크 및 앞 손 보호대

제품에는 기계 반동이 있을 때 체인 톱을 멈추게 하는 체인 브레이크가 있습니다. 체인 브레이크로 사고의 위험을 줄일 수 있지만 사용자의 주의가 각별히 필요합니다.

체인 브레이크(A)는 왼손으로 수동 작동하거나 관성 폴림 메커니즘을 통해 자동 작동할 수 있습니다. 앞 손 보호대(B)를 앞쪽으로 밀면 체인 브레이크를 수동으로 작동할 수 있습니다.

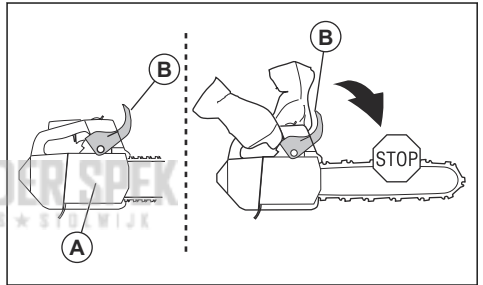

앞 손 보호대를 뒤로 당겨 체인 브레이크를 해제합니다.

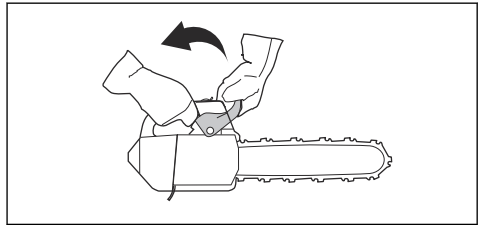

스로틀 트리거 로크아웃

스로틀 트리거 로크아웃은 스로틀 트리거가 우연히 작동되는 것을 방지합니다. 핸들을 손으로 쥐고 스로틀 트리거 로크아웃(A)을 누르면 스로틀 트리거(B)가 해제됩니다. 핸들을 놓으면 스로틀 트리거와 스로틀 트리거 로크

아웃이 처음 위치로 돌아갑니다. 이 기능은 공전 속도에서 스스로를 트리거를 잠급니다.

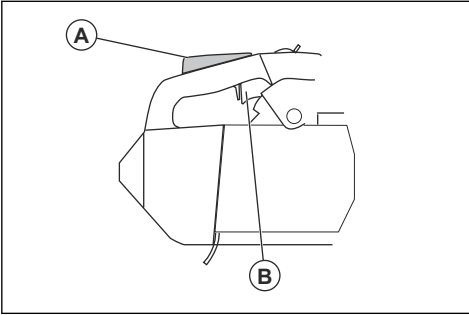

체인 캐처

체인 캐처는 체인 톱이 끊어지거나 이탈하면 체인 톱을 붙잡습니다. 체인 톱 장력을 조정하고 체인 톱과 가이드 바를 올바르게 유지 보수하면 사고의 위험이 줄어듭니다.

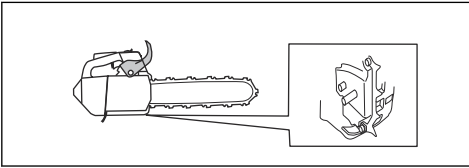

진동 완화 시스템

진동 완화 시스템은 핸들의 진동을 줄입니다. 진동 완화 장치는 제품 본체와 핸들 장치 사이를 분리하는 역할을 합니다.

제품에서 진동 완화 시스템 위치에 대한 자세한 내용은 *제품 개요 페이지의 257*를 참조하십시오.

시동/정지 스위치

엔진을 정지하려면 시동/정지 스위치를 사용하십시오.

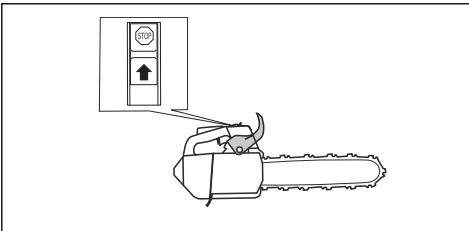

소음기



경고: 소음기는 작동 전후 및 공전 속도에서 매우 뜨겁습니다. 인화성 물질 및/또는 가스 가까이에서 제품을 사용할 경우 화재 위험이 있습니다.



경고: 소음기가 없거나 소음기에 결함이 있는 상태에서 제품을 작동하지 마십시오. 결함이 있는 소음기는 소음 수준과 화재 위험이 높습니다. 소화 도구를 가까이에 두십시오. 해당 지역에서 불꽃 억제 메시를 사용해야 하는 경우 불꽃 억제 메시 없이, 또는 파손된 불꽃 억제 메시로 제품을 사용하지 마십시오.

소음기는 소음 수준을 최대한 억제하고 사용자를 배기 가스로부터 보호합니다. 덥고 건조한 기후 지역에서는 화재 위험이 높습니다. 현지 규정 및 유지 보수 지침을 준수하십시오.

연료 안전



경고: 제품을 사용하기 전에 다음 경고 지침을 읽으십시오.

- 연료 공급 또는 연료 혼합(취발유와 2행정 오일)시 환기를 충분히 하십시오.
- 연료 및 증기는 인화성이 매우 강합니다. 흡입하거나 피부에 접촉하면 심각한 부상을 입을 수 있습니다. 이러한 이유로 연료를 취급할 때는 항상 적절하게 통풍되고 있는지 확인하십시오.
- 연료와 체인 오일을 취급할 때 주의하십시오. 화재, 폭발 위험 및 흡입 관련 위험에 유의하십시오.
- 연료 주위에서 흡연하거나 근처에 뜨거운 물체를 두지 마십시오.
- 연료 충전 후에는 항상 엔진을 정지하여 몇 분 동안 냉각시키십시오.
- 연료 재공급을 할 때는 연료 캡을 천천히 열어서 과도한 압력이 있으면 서서히 압력이 빠지도록 하십시오.
- 연료 재공급을 한 이후에는 연료 캡을 조심해서 닫으십시오.
- 엔진 가동 중에는 제품에 연료를 공급하지 마십시오.
- 반드시 연료를 재공급한 장소와 전원으로부터 제품을 3m(10ft) 이동시킨 후에 시동하십시오.

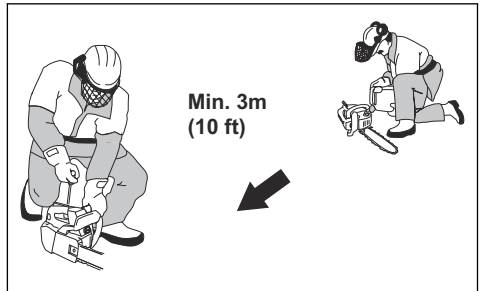

연료를 재공급한 후 다음 상황에서는 절대 제품을 시작하지 않아야 합니다.

- 제품에 연료 또는 체인 오일을 흘린 경우. 흘린 오일을 모두 닦아내고 남은 연료는 증발시키십시오.
- 작업자나 안전복에 연료를 흘린 경우. 안전복을 갈아 입고 연료가 닿은 신체 부위는 씻으십시오. 비누와 물을 사용하십시오.

- 제품에서 연료가 샌 경우, 연료 탱크, 연료 캡 및 연료 라인에서 새는 부분이 없는지 정기적으로 점검하십시오.

유지 보수에 대한 안전 지침



경고: 제품을 유지 보수하기 전에 다음 경고 지침을 읽으십시오.

- 이 사용자 설명서에 나와 있는 유지 보수 및 서비스만 수행해야 합니다. 전문 서비스 기술자가 다른 모든 서비스 및 수리 작업을 수행하도록 하십시오.
- 본 설명서에 나온 점검, 유지 보수 및 서비스를 정기적으로 실시하십시오. 정기적인 유지 보수는 제품 수명을 늘리고 사고 위험을 줄입니다. 자세한 지침은 *유지 보수 페이지의 271*를 참조하십시오.
- 유지 보수 후 이 사용자 설명서에 있는 안전 검사가 승인되지 않으면 서비스 대리점에 문의하십시오. 제품을 위한 전문 수리 및 서비스를 제공해드립니다.

절단 장비의 안전 지침



경고: 제품을 사용하기 전에 다음 경고 지침을 읽으십시오.

- 승인된 가이드 바/톱 체인 조합 및 연마 장비만 사용하십시오. 자세한 지침은 *액세서리 페이지의 283*를 참조하십시오.
- 톱 체인을 사용하거나 유지 보수할 때에는 보호 장갑을 착용하십시오. 움직이지 않는 톱 체인으로 인해 부상을 입을 수도 있습니다.
- 절단 이를 올바르게 연마하여 유지하십시오. 지침을 준수하여 권장 파일게이지를 사용하십시오. 손상되거나 잘못된 연마된 톱 체인은 사고 위험을 높입니다.

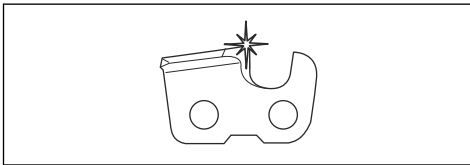

- 정확한 깊이 게이지 설정을 유지하십시오. 당사 지침에 따라 권장 깊이 게이지 설정을 사용하십시오. 깊이 게이지 설정이 너무 크면 기계 반동의 위험이 증가합니다.

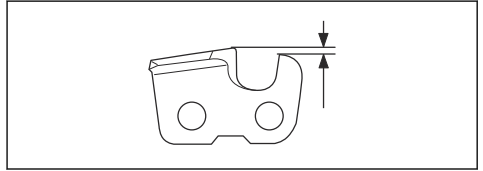

- 톱 체인의 장력이 올바른지 확인합니다. 톱 체인이 가이드 바에 맞게 조여지지 않는 경우 톱 체인이 이탈할 수 있습니다. 잘못된 톱 체인 장력은 가이드 바, 톱 체인 및 체인 구동 스프로킷의 마모를 증가시킵니다. *체인 톱 장력 조절 방법 페이지의 278*를 참조하십시오.

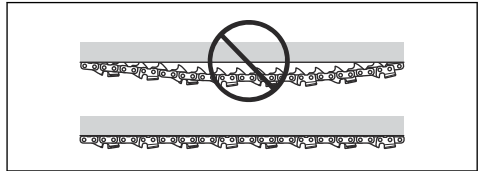

- 절단 장비를 정기적으로 유지 보수하고 올바르게 운항하십시오. 톱 체인이 올바르게 운항되지 않으면 가이드 바, 체인 및 체인 구동 스프로킷의 마모 위험이 증가합니다.

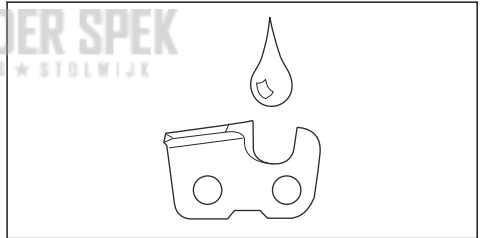

조립

서문



경고: 제품을 조립하기 전에 다음 '안전' 장을 읽고 이해하십시오.

가이드 바 및 체인 톱을 조립하는 방법

1. 체인 브레이크를 해제합니다.
2. 바 너트를 제거하고 클러치 덮개를 푸십시오.

주: 클러치 덮개를 제거하기 쉽지 않은 경우 바 너트를 조이고 체인 브레이크를 작동한 후 다시 풉니다. 올바르게 풀었으면 딸깍 소리가 들립니다.

3. 가이드 바를 바 볼트에 조립합니다. 가이드 바를 가장 뒤쪽으로 움직입니다.
4. 구동 스프로킷 들레에 체인 톱을 올바르게 설치하고 가이드 바의 홈에 놓습니다.



경고: 체인 톱을 조립할 때는 항상 보호용 장갑을 착용하십시오.

5. 절단 지점의 가장자리가 가이드 바의 상단 가장자리를 향하게 합니다.

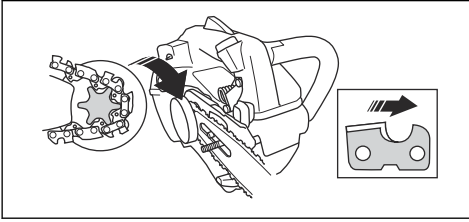

6. 가이드 바 구멍에 체인 조절 핀을 맞춘 후 클러치 덮개를 설치합니다.

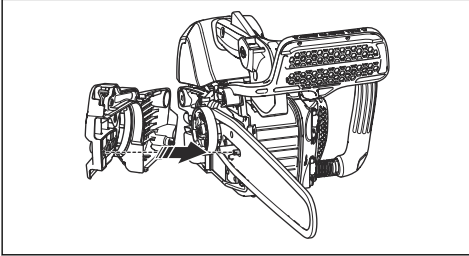

7. 바 너트를 손으로 단단히 조이십시오.
8. 체인 톱을 조입니다. 자세한 내용은 **체인 톱 장력 조절 방법 페이지의 278**의 지침을 참조하십시오.
9. 바 너트를 조입니다.
10. 스파이크 범퍼 장착

스파이크 범퍼를 장착하려면 서비스 대리점에 문의하십시오.

주: 일부 모델의 경우 한 개의 바 너트만 있습니다.

작동

서문



경고: 제품을 사용하기 전에 다음 '안전' 장을 읽고 이해하십시오.

제품 사용 전의 기능 점검 방법

1. 체인 브레이크가 제대로 작동하며 손상되지 않았는지 확인합니다.
2. 스톱 트리기 로크아웃이 제대로 작동하며 손상되지 않았는지 확인합니다.
3. 시동/정지 스위치가 제대로 작동하며 손상되지 않았는지 확인합니다.
4. 핸들에 오일이 없는지 확인하십시오.
5. 진동 완화 시스템이 제대로 작동하며 손상되지 않았는지 확인합니다.
6. 소음기가 제대로 부착되어 있으며 손상되지 않았는지 확인합니다.
7. 모든 부품이 제대로 부착되어 있으며 파손되거나 빠진 부품이 없는지 확인합니다.
8. 체인 캐처가 올바르게 부착되어 있는지 확인합니다.

9. 체인 톱 장력이 올바른지 확인합니다.

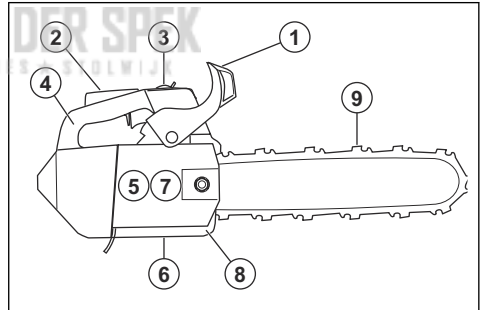

연료

이 제품에는 2행정 엔진이 사용됩니다.



주의: 잘못된 연료를 사용하면 엔진이 손상될 수 있습니다. 가솔린과 2행정 오일을 혼합하여 사용하십시오.

예혼합 연료

- 최고의 성능을 발휘하고 엔진 수명을 연장하기 위해 Husqvarna 예혼합 알킬레이트 연료를 사용하십시오. 이 연료는 일반 연료에 비해 화학 물질을 덜 함유하고 있어서 해로운 배기 가스가 감소합니다. 이 연료를 사용하면 연소 후 남은 물질이 줄어 엔진 부품이 보다 청결하게 유지됩니다.

연료 혼합 방법

가솔린

- 최대 10%의 에탄올이 함유된 우수한 품질의 무연 가솔린을 사용하십시오.



주의: 옥탄가가 90 RON(87 AKI) 미만인 가솔린은 사용하지 마십시오. 낮은 옥탄가를 사용하면 엔진 노킹 현상이 발생해 엔진이 손상될 수 있습니다.

2행정 오일

- 최상의 결과와 성능을 얻으려면 Husqvarna 2행정 오일을 사용하십시오.
- Husqvarna 2행정 오일을 구입할 수 없는 경우에는 공랭식 엔진용 고품질 2행정 오일을 사용하십시오. 올바른 오일을 선택하려면 서비스 대리점에 문의하십시오.



주의: 수랭식 외장 엔진용 2행정 오일(외장 오일이라고도 함)은 사용하지 마십시오. 4행정 엔진용 오일을 사용하지 마십시오.

가솔린과 2행정 오일을 혼합하는 방법

가솔린, 리터	2행정 오일, 리터
	2%(50:1)
5	0.10
10	0.20
15	0.30
20	0.40



주의: 소량의 연료를 혼합할 때 작은 오류가 혼합물의 비율에 큰 영향을 줄 수 있습니다. 오일 양을 주의 깊게 측정하여 올바른 혼합물을 얻어야 합니다.

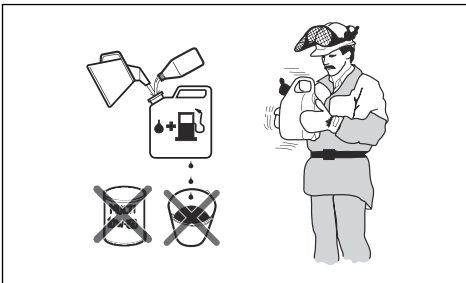

1. 깨끗한 연료용 용기에 가솔린을 절반만 채웁니다.

2. 전체 오일 양을 추가합니다.
3. 연료 혼합물을 젓습니다.
4. 나머지 가솔린을 용기에 추가합니다.
5. 연료 혼합물을 조심스럽게 젓습니다.



주의: 한 번에 1개월분 이상의 연료를 혼합하지 마십시오.

연료 탱크를 채우려면



경고: 안전을 위해 절차를 잘 따르십시오.

1. 엔진을 정지하고 엔진을 식힙니다.
2. 연료 탱크 마개 주변을 세척하십시오.

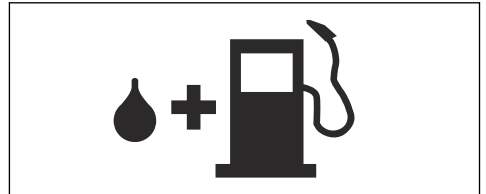

3. 용기를 흔들어 연료가 완전히 혼합되도록 해야 합니다.
4. 연료 탱크 캡을 천천히 열어 압력을 제거하십시오.
5. 연료 탱크에 주입합니다.



주의: 연료 탱크에 연료가 너무 많이 들어가지 않도록 확인하십시오. 연료가 뜨거워지면 팽창합니다.

6. 연료 탱크 마개를 조심스럽게 조이십시오.
7. 제품과 제품 주변에 유출된 연료를 청소하십시오.
8. 엔진을 시동하기 전에 제품을 연료 재공급 장소 및 소스에서 3m/10ft 이상 떨어진 곳으로 옮기십시오.

주: 제품에서 연료 탱크 위치를 확인하려면 *제품 개요 페이지의 257*(를) 참조하십시오.

길들이는 방법

- 처음 10시간의 작동 시간에는 장시간 동안 부하 없이 폴 스톱들을 적용하지 마십시오.

올바른 체인 오일 사용 방법



경고: 폐유를 사용하지 마십시오. 본인과 환경에 안 좋은 영향을 줄 수 있습니다. 또한 폐유는 오일 펌프, 가이드 바 및 톱 체인을 손상시킵니다.



경고: 절단 장비의 윤활이 충분하지 않을 경우 톱 체인이 파손될 수 있습니다. 작업자에게 심각한 부상이나 사망의 위험이 있습니다.



경고: 이 제품에는 체인 오일이 소진되기 전에 연료를 소진시킬 수 있는 기능이 있습니다. 이 기능이 올바르게 작동하려면 문제가 없는 체인 오일을 사용하십시오. 체인 오일을 선택할 때는 서비스 대리점에 문의하십시오.

- 톱 체인 수명을 최대한으로 연장하고 환경에 부정적인 영향을 주지 않으려면 Husqvarna 체인 오일을 사용하십시오. Husqvarna 체인 오일을 사용할 수 없는 경우 표준 체인 오일을 사용하는 것이 좋습니다.
- 톱 체인에 대한 접착성이 높은 체인 오일을 사용하지 마십시오.
- 공기 온도에 부합하는 정확한 점도 범위를 가진 체인 오일을 사용하십시오.



주의: 오일이 너무 묽으면 연료보다 먼저 소모됩니다. 0°C/32°F 이하의 온도에서는 일부 체인 오일이 너무 걸쭉해져서 오일 펌프 부품이 손상될 수 있습니다.

- 권장 절단 장비를 사용하십시오. [액세서리 페이지의 283](#)(를) 참조하십시오.
- 체인 오일 탱크의 캡을 제거합니다.
- 체인 오일 탱크에 체인 오일을 채웁니다.
- 캡을 주의 깊게 부착합니다.

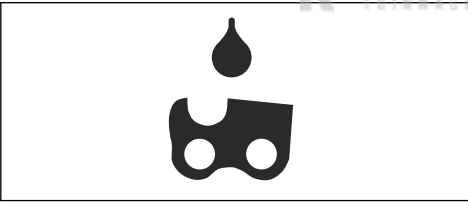

주: 제품에서 체인 오일 탱크 위치를 확인하려면 [제품 개요 페이지의 257](#)(를) 참조하십시오.

기계 반동 정보



경고: 기계 반동은 작업자 또는 다른 사람에게 심각한 부상이나 사망을 초래할 수 있습니다. 위험을 줄이려면 기계 반동의 원인을 파악하고 이를 예방하는 방법을 알아야 합니다.

기계 반동은 가이드 바의 기계 반동 구역이 물체에 닿을 때 발생합니다. 갑작스럽고 큰 힘의 기계 반동으로 제품이 작업자 방향으로 날아갈 수 있습니다.

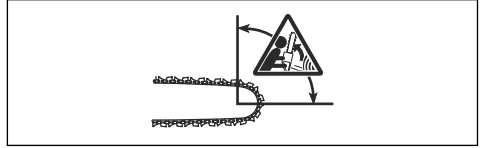

기계 반동은 항상 가이드 바의 절단 평면에서 발생합니다. 일반적으로 제품은 작업자와 반대 방향으로 튕기지만 다른 방향으로 움직일 수도 있습니다. 제품을 사용하는 방법에 따라 기계 반동이 발생할 때 이동 방향이 달라집니다.



작은 바 팁 반경은 기계 반동의 힘을 감소시킵니다.

저기계 반동 체인 톱을 사용하면 기계 반동 효과를 감소시킬 수 있습니다. 기계 반동 구역이 물체에 닿지 않게 하십시오.



경고: 어떤 체인 톱도 기계 반동을 완전히 방지하지 못합니다. 항상 지침을 준수하십시오.

기계 반동에 대한 일반 질문

- **기계 반동이 있는 경우 항상 한 손으로 체인 브레이크를 작동시키게 되나요?**

그렇지 않습니다. 앞 손 보호대를 앞으로 밀기 위해 약간의 힘을 사용해야 합니다. 필요한 만큼 힘을 사용하지 않으면 체인 브레이크가 작동하지 않습니다. 또한 작업하는 동안 제품의 핸들을 두 손으로 단단히 잡아야 합니다. 기계 반동이 발생하면 톱 체인이 작업자의 몸에 닿기 전에 체인 브레이크가 톱 체인을 멈추지 못할 수 있습니다. 사용자의 손이 앞 손 보호대에 닿지 않아 체인 브레이크를 작동시키지 못하는 위치도 있을 수 있습니다.

- **기계 반동이 있을 때 관성 풀림 장치가 항상 체인 브레이크를 작동시키게 되나요?**

그렇지 않습니다. 먼저, 체인 브레이크가 올바르게 작동해야 합니다. 체인 브레이크 점검 방법에 대한 지침은 [체인 브레이크 점검 방법 페이지의 272](#)를 참조하십시오. 제품을 사용하기 전에 매번 이 작업을 수행하십시오.

것을 권장합니다. 둘째, 기계 반동의 힘이 강할 때만 체인 브레이크가 작동합니다. 체인 브레이크가 너무 민감하면 거친 작업 중에 체결될 수 있습니다.

- 기계 반동이 있을 때 체인 브레이크가 항상 부상을 방지해주나요?

아니요. 보호 기능이 작동하려면 체인 브레이크가 올바르게 작동해야 합니다. 기계 반동이 있을 때 체인 브레이크가 작동되어 톱 체인을 멈추어야 합니다. 가이드 바가 작업자와 가까이 있으면 톱 체인이 작업자를 덮치기 전에 체인 브레이크가 톱 체인을 정지할 시간이 없을 수도 있습니다.



경고: 오직 작업자와 올바른 작업 기법만이 기계 반동을 예방할 수 있습니다.

제품 시동 방법

저온 엔진으로 시동을 준비하는 방법



경고: 제품을 시동할 때 부상의 위험을 줄이려면 반드시 체인 브레이크가 체결되어 있어야 합니다.

1. 앞 손 보호대를 앞으로 밀면 체인 브레이크를 작동할 수 있습니다.

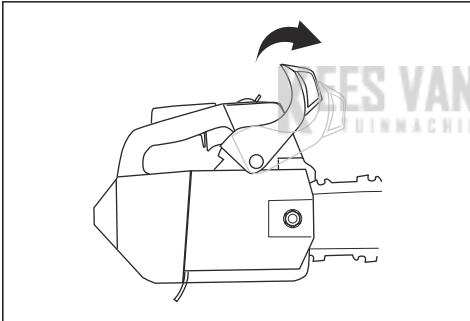

2. 공기 정화기 밸브를 약 6회 또는 연료가 밸브에 채워지기 시작할 때까지 누릅니다. 공기 정화기 밸브를 완전히 채울 필요는 없습니다.

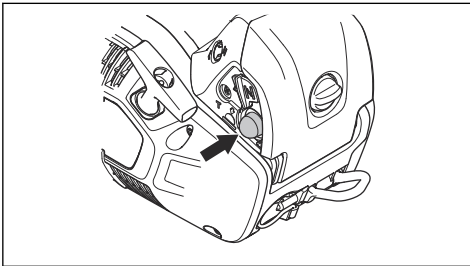

3. 초크를 초크 위치로 설정합니다.

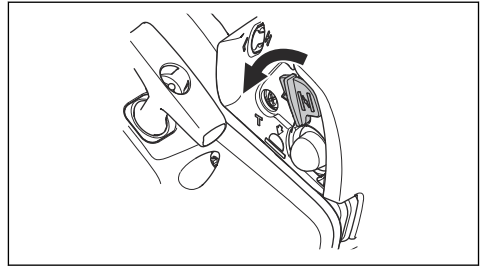

4. 자세한 지침을 보려면 제품 시동 방법 페이지의 268으로 계속하십시오.

고온 엔진으로 시동을 준비하는 방법



경고: 제품을 시동할 때 부상의 위험을 줄이려면 반드시 체인 브레이크가 체결되어 있어야 합니다.

1. 앞 손 보호대를 앞으로 밀면 체인 브레이크를 작동할 수 있습니다.

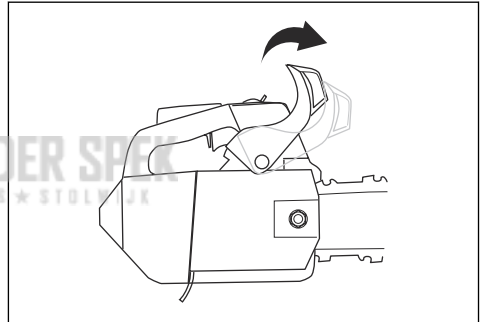

2. 공기 정화기 밸브를 6회 정도 또는 연료가 밸브에 채워지기 시작할 때까지 누릅니다. 공기 정화기 밸브를 완전히 채울 필요는 없습니다.

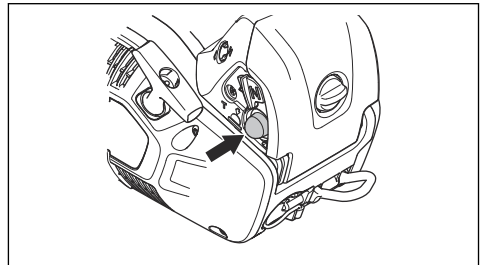

3. 초크를 초크 위치로 이동한 다음 작업 위치로 바로 이동합니다.

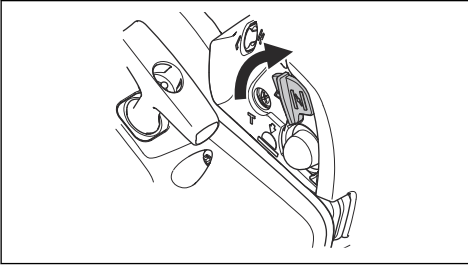

4. 자세한 지침을 보려면 **제품 시동 방법 페이지의 268**으로 계속하십시오.

제품 시동 방법



경고: 제품을 시동할 때는 발을 안정적인 위치에 고정시켜야 합니다.



경고: 체인 톱이 공전 속도로 회전할 경우 서비스 대리점에 문의하고 제품을 사용하지 마십시오.

1. 제품을 바닥에 놓습니다.
2. 앞 핸들에 왼손을 놓습니다.
3. 무릎을 상단 핸들의 뒷부분에 놓습니다.
4. 저항감을 느낄 때까지 오른손으로 시동기 로프 핸들을 천천히 당깁니다.

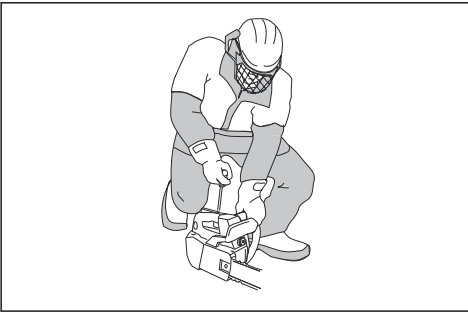

경고: 시동기 코드를 손 주위에 감지 마십시오.



주의: 시동기 로프를 끝까지 잡아당기거나 시동기 로프 핸들을 놓지 마십시오.

- a) 저온 엔진으로 제품을 시동하는 경우 엔진이 점화 될 때까지 시동기 로프 핸들을 당깁니다.

주: 엔진이 점화되면 “기동음”을 통해 확인할 수 있습니다.

- b) 초크 제어장치를 초크 위치에 놓습니다.
5. 엔진에 시동이 걸릴 때까지 시동기 로프 핸들을 잡아당기십시오.
6. 스로틀 트리거 로코아웃을 빠르게 해제하여 제품을 공전 속도로 설정합니다.

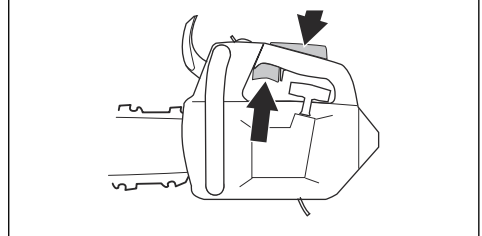

7. 앞 손 보호대를 뒤로 움직여 체인 브레이크를 해제합니다.

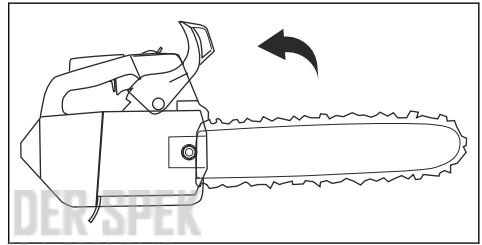

8. 제품을 사용합니다.

나무에서 제품을 시동하는 방법

주: 제품을 시동하기 전에 연료가 충분한지 확인합니다.

1. 체인 브레이크를 걸습니다.
2. 제품을 시동할 때 본체의 왼쪽 또는 오른쪽에 제품을 고정합니다.
 - a) 제품을 왼쪽에 고정하는 경우 왼손을 앞 핸들에 놓습니다. 제품을 시동할 때 오른손으로 시동기 로프 핸들을 잡고 제품을 몸에서 밀어냅니다.
 - b) 제품을 오른쪽에 고정하는 경우 오른손을 2개의 핸들 중 하나에 놓습니다. 제품을 시동할 때 왼손으로 시동기 로프 핸들을 잡고 제품을 몸에서 밀어냅니다.

제품 정지 방법

1. 시동/정지 스위치를 정지 위치로 누릅니다.

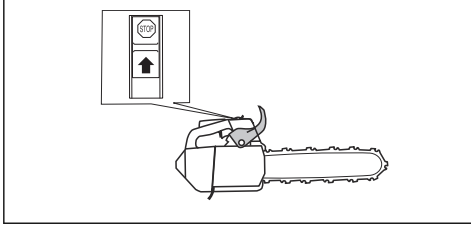

단합니다. 이 위치에서 작업하면 제품 및 기계 반동 구역의 위치를 보다 잘 통제할 수 있습니다.

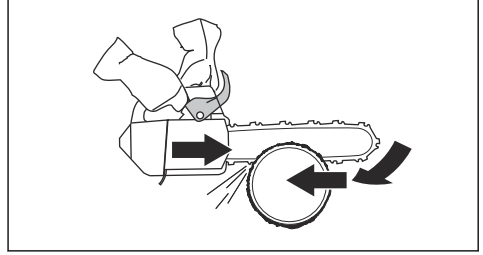

작업 기법에 대한 정보



경고: 이 사용자 설명서의 작업 기법 관련 정보는 이 제품 작동을 교육하기에 충분하지 않습니다. 적절한 나무 정리 교육을 받은 경우에만 이 제품을 사용하십시오. 적절한 교육 없이 작동하면 작업자 또는 타인에게 심각한 부상 또는 사망을 초래할 수 있습니다.

- 절단할 때는 스로틀을 완전히 열고 매 절단 후에는 공전 속도로 줄이십시오.



주의: 엔진을 부하 없이 스로틀을 완전히 열고 너무 오래 작동하면 엔진이 손상될 수 있습니다.

- 절단할 때는 스파이크 범퍼를 줄기에 넣고 레버로 사용합니다.

주: 일부 모델에는 스파이크 범퍼가 없습니다. 자세한 내용은 서비스 대리점에 문의하십시오.

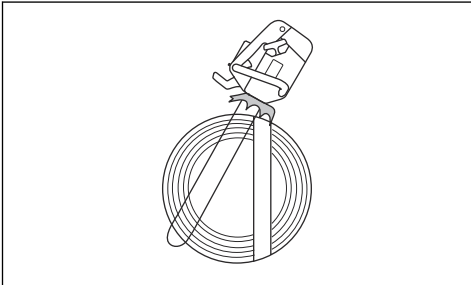

폴 스트로크 및 푸시 스트로크

제품을 2개의 다른 위치에서 사용하여 목재를 절단할 수 있습니다.

- 폴 스트로크는 가이드 바의 하단으로 절단하는 방식입니다. 체인 톱으로 나무를 끌어당기는 방식으로 절

- 푸시 스트로크는 가이드 바의 상단으로 절단하는 방식입니다. 체인 톱이 제품을 작업자 방향으로 밀어냅니다.

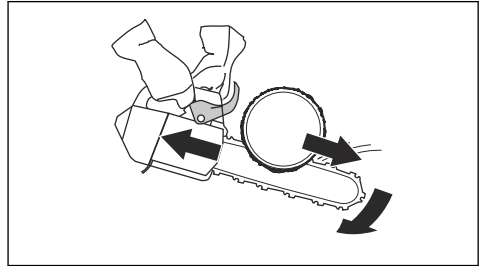

경고: 체인 톱이 줄기에 걸리면 제품이 작업자를 밀어낼 수 있습니다. 제품을 단단히 잡고 가이드 바의 기계 반동 구역이 나무에 닿지 않는지 확인하여 기계 반동이 일어나지 않도록 합니다.

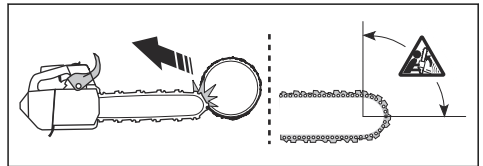

나무에서 제품 작동을 준비하는 방법

지상 작업자

지상 작업자는 다음 단계를 수행합니다.

1. 제품을 검사합니다.
2. 연료 탱크와 체인 오일 탱크를 채웁니다.
3. 인가된 안전 스트롭의 끝을 로프 구멍에 연결합니다.

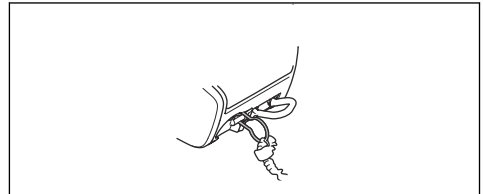

주: 경우 안전 스트랩이 있어야 제품이 떨어져도 땅에 부딪히지 않습니다.

4. 안전 스트랩의 다른 쪽 끝에 카라비너가 있는지 확인합니다.
5. 제품을 시동하고 예열합니다.
6. 제품을 정지하십시오.
7. 체인 브레이크를 걸속합니다.
8. 승강 공구를 사용하여 나무의 작업자까지 제품을 올립니다.



경고: 제품을 나무의 작업자까지 올릴 때 안전하게 연결되었는지 확인합니다.

나무 작업자

나무 작업자는 아래 지침을 따릅니다.

1. 승강 공구에서 안전 스트랩을 분리하기 전에 벨트에 제품을 연결해야 합니다. 벨트 구멍 또는 안전 스트랩의 강철 링을 통해 제품을 벨트에 연결합니다.

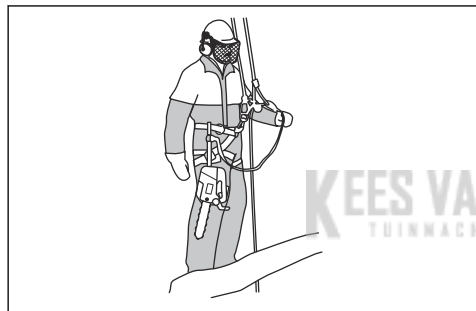

경고: 벨트의 권장 연결 지점 중 1에 안전 스트랩을 연결합니다.



경고: 안전 스트랩만 사용하여 제품을 벨트에 연결하는 경우 안전 스트랩으로 제품을 완전히 내립니다. 높은 곳에서 제품을 놓지 마십시오.

2. 인가된 카라비너를 사용하여 안전 스트랩의 고정되지 않은 끝을 벨트의 연결 지점 중 하나에 연결합니다. 이 지점이 기본 연결 지점입니다.



주의: 안전 스트랩은 로프 구멍에만 연결해야 합니다.

3. 절단을 수행할 안정적이고 안전한 위치에 있는지 확인합니다.
4. 보조 연결 지점에서 제품을 떼어내고 제품을 시동하여 절단을 수행합니다.
5. 절단을 완료한 직후 체인 브레이크를 걸속합니다.

6. 제품을 정지하고 보조 연결 지점에 놓습니다.

나무에서 제품을 작동하는 방법



경고: 사고는 대부분 작업자가 제품 또는 작업 위치를 완전히 제어하지 못할 때 발생합니다.

- 안전한 작업 위치를 유지합니다.
- 수평 부분은 엉덩이 높이에서 절단하고 수직 부분은 멍치 높이에서 절단합니다.
- 제품을 두 손으로 잡습니다.
- 수직 가지를 절단할 때는 발이 안정적으로 확인하고 가로 방향 힘을 적게 유지합니다. 다른 연결 지점을 통해 안전 라인을 조종하여 가로 방향 힘 증가를 제거하거나 방지합니다. 조정 가능한 스트랩을 벨트에서 다른 연결 지점까지 직접 사용할 수도 있습니다.

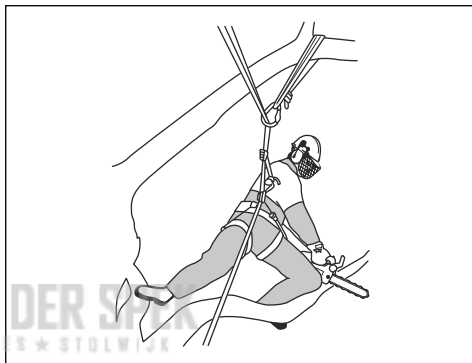

- 발 루프를 사용하여 안전한 작업 위치를 유지합니다.

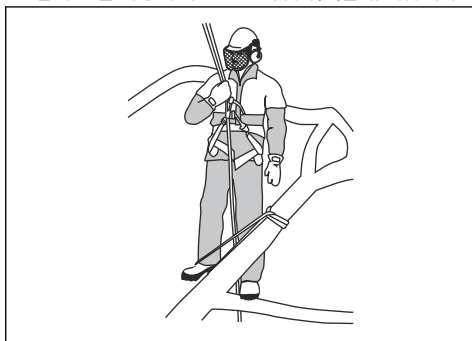

- 정기적으로 하네스, 벨트 및 로프를 점검하십시오.

- 제품과 함께 올라가야 하는 경우, 제품을 벨트의 후면 연결 지점에 연결합니다. 후면 연결 지점에서는 제품이 상승 라인에 걸리지 않으며 무게 중심이 척추에 실립니다.

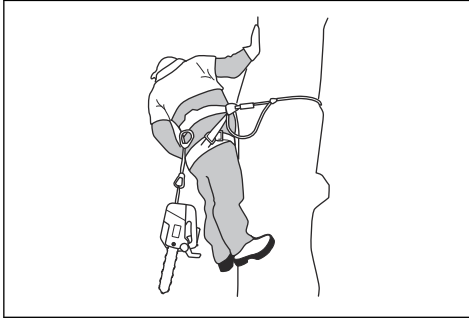

경고: 제품을 스트럼 위에 내릴 때 체인 브레이크를 걸속해야 합니다.

감힌 제품을 빼내는 방법

1. 제품을 정지하십시오.
2. 제품을 절단 라인 또는 다른 공구 라인의 나무 안쪽에 줄기 쪽과 반대로 부착합니다.
3. 필요하다면 가지를 들어 올리고 조심스럽게 절단 부위에서 톱을 빼냅니다.



경고: 제품을 당겨서 빼내지 마십시오. 심각한 부상 위험이 있습니다.

4. 필요한 경우 작은 톱 또는 보조 엔진톱을 사용하여 제품을 떼어냅니다. 걸린 제품에서 30cm(12인치) 이상 떨어진 가지를 절단합니다. 제품이 걸린 위치에서 바깥쪽 끝을 절단해야 합니다.

유지 보수

서문



경고: 제품의 유지 보수 작업을 수행하기 전에 안전 장을 읽고 이해하십시오.

유지 보수 일정

일일 유지 보수	주간 유지 보수	월간 유지 보수
제품의 외부 부품을 청소하고 핸들에 오일이 없는지 확인합니다.	냉각 시스템을 청소하십시오. 참조 <i>냉각 시스템 청소 방법 페이지의 280.</i>	브레이크 밴드를 점검합니다. 참조 <i>브레이크 밴드 점검 방법 페이지의 272.</i>
스로틀 트리거 및 스톱 트리거 로크 아웃을 점검합니다. 참조 <i>스로틀 트리거 및 스톱 트리거 로크아웃 점검 방법 페이지의 273.</i>	시동기, 시동기 로프 및 리턴 스프링을 점검합니다.	클러치 센터, 클러치 드럼 및 클러치 스프링을 점검합니다.
진동 완화 장치가 손상되지 않았는지 확인합니다.	니들 베어링을 윤활합니다. 참조 <i>니들 베어링 윤활 페이지의 279.</i>	스파크 플러그를 청소합니다. 참조 <i>스파크 플러그 점검 방법 페이지의 275.</i>
체인 브레이크를 청소하고 점검합니다. 참조 <i>체인 브레이크 점검 방법 페이지의 272.</i>	가이드 바의 가장자리에 들쭉날쭉한 부분이 있으면 제거합니다. 참조 <i>가이드 바 점검 방법 페이지의 279.</i>	기화기의 외부 부품을 청소합니다.
체인 캐처를 점검합니다. 참조 <i>체인 캐처 점검 방법 페이지의 273.</i>	소음기의 불꽃 억제 스크린을 청소 또는 교체하십시오. 참조 <i>소음기 점검 방법 페이지의 274.</i>	연료 여과기와 연료 호스를 점검합니다. 필요하면 교체하십시오.
가이드 바를 돌려 윤활 구멍을 점검한 후 가이드 바의 흠을 청소하십시오. 참조 <i>가이드 바 점검 방법 페이지의 279.</i>	기화기 영역을 청소합니다.	케이블과 연결부위를 모두 점검합니다.
가이드 바 및 체인 톱에 충분한 오일이 있는지 확인합니다.	공기 여과기를 청소 또는 교체합니다. 참조 <i>공기 여과기 청소 페이지의 275.</i>	연료 탱크를 비우십시오.

일일 유지 보수	주간 유지 보수	월간 유지 보수
체인 톱을 점검합니다. 참조 <i>절단 장비 검사 방법 페이지의 279.</i>	실린더 핀 사이를 청소합니다.	오일 탱크를 비우십시오.
체인 톱을 연마하고 장력이 있는지 점검합니다. 참조 <i>톱 체인 연마 방법 페이지의 276.</i>		
체인 구동 스프로킷을 점검합니다. 참조 <i>스퍼 스프로킷 점검 방법 페이지의 279.</i>		
시동기의 공기 흡입구를 청소합니다.		
너트와 나사가 모두 단단히 조여졌는지 확인합니다.		
정지 스위치를 점검합니다. 참조 <i>시동/정지 스위치 점검 방법 페이지의 273.</i>		
엔진, 탱크 또는 연료 관에서 연료가 새지 않는지 확인합니다.		
엔진이 공전 속도일 때 체인 톱이 회전하지 않는지 확인합니다.		
소음기가 올바르게 부착되어 있고, 손상되지 않았는지, 누락된 소음기 부품이 없는지 확인합니다.		

제품의 안전장치 유지 보수 및 점검 브레이크 밴드 점검 방법

1. 브러시를 사용하여 체인 브레이크와 클러치 드럼에서 톱밥, 송진, 흙을 털어냅니다. 흙과 마모는 브레이크의 기능을 저해할 수 있습니다.

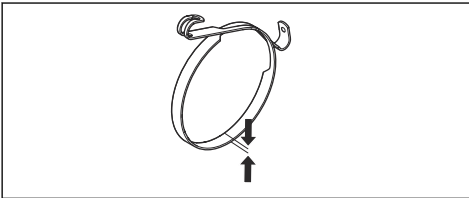

2. 브레이크 밴드를 점검합니다. 브레이크 밴드의 가장 얇은 부분의 두께가 0.6mm/0.024인치 이상이어야 합니다.

앞 손 보호대 점검 방법

1. 앞 손 보호대가 손상되지 않고 갈라진 틈 같은 결함이 없는지 확인합니다.

2. 앞 손 보호대가 자유롭게 움직이고 클러치 덮개에 안전하게 부착되었는지 확인합니다.

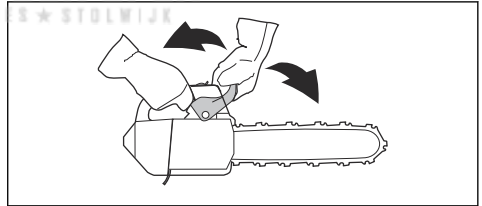

체인 브레이크 점검 방법

1. 제품을 시동합니다. 자세한 지침은 *제품 시동 방법 페이지의 267*을(를) 참조하십시오.



경고: 체인 톱이 지면 또는 기타 물체에 닿지 않게 합니다.

2. 제품을 단단히 잡습니다.

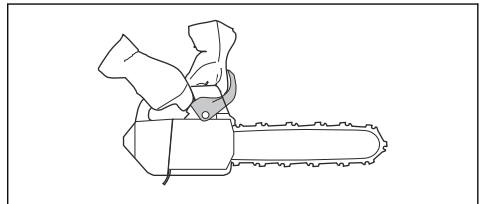



경고: 체인 톱이 지면 또는 기타 물체에 닿지 않게 합니다.

3. 스로틀을 완전히 열고 왼손 손목을 앞 손 보호대 쪽으로 기울여서 체인 브레이크를 작동합니다. 체인 톱이 즉시 정지해야 합니다.

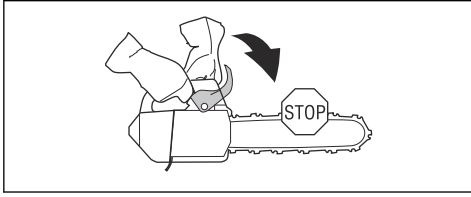

경고: 체인 브레이크를 걸속할 때 앞 핸들을 놓지 마십시오.

스로틀 트리거 및 스로틀 트리거 로크아웃 점검 방법

1. 스로틀 트리거와 스로틀 트리거 로크아웃이 자유롭게 움직이고 리턴 스프링이 올바르게 작동하는지 확인합니다.

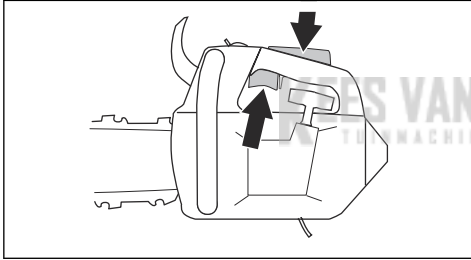

2. 스로틀 트리거 로크아웃을 누른 다음에 놓았을 때 원래 위치로 돌아오는지 확인합니다.

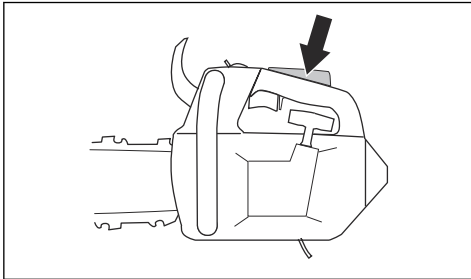

3. 스로틀 트리거 로크아웃을 풀었을 때 공전 위치에서 스로틀 트리거가 잠기는지 확인합니다.

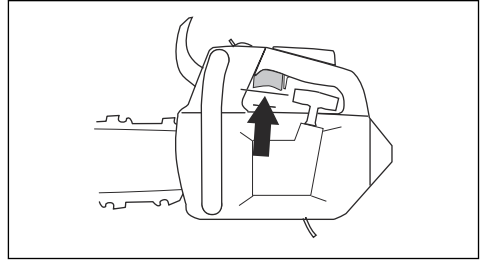

4. 엔진톱에 시동을 걸고 스로틀을 완전히 엽니다.
5. 스로틀 트리거를 풀었을 때 체인 톱이 정지하고 가만히 있는지를 점검합니다.



경고: 스로틀 트리거가 공전 위치에 있는 경우에도 체인 톱이 회전하면 서비스 대리점에 문의하십시오.

체인 캐처 점검 방법

1. 체인 캐처가 손상되지 않았는지 확인하십시오.
2. 체인 캐처가 안정되어 있고 제품 본체에 부착되어 있는지 확인하십시오.

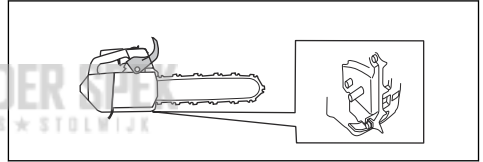

진동 완화 시스템 점검 방법

1. 진동 완화 장치에 균열이 있거나 변형되지 않았는지 확인하십시오.
2. 진동 완화 장치가 엔진과 핸들에 올바르게 부착되어 있는지 확인합니다.

제품에서 진동 완화 시스템 위치에 대한 자세한 내용은 **제품 개요 페이지의 257**를 참조하십시오.

시동/정지 스위치 점검 방법

1. 엔진을 시동합니다.
2. 시동/정지 스위치를 정지 위치로 누릅니다. 엔진이 정지해야 합니다.

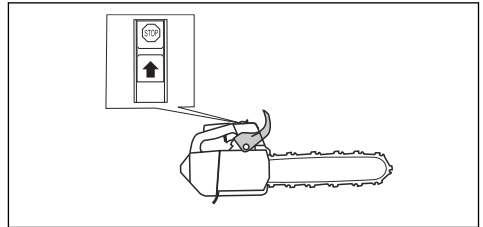

소음기 점검 방법

1. 소음기에 결함이 없는지 확인합니다.
2. 소음기가 제품에 올바르게 부착되어 있는지 확인합니다.

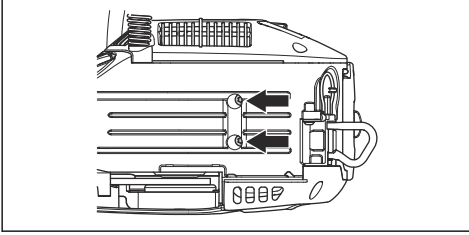

기화기 조절

환경 및 배기 가스 배출 관련 법률로 인해 제품의 기화기 조절 나사에는 조절 제한이 있습니다. 이를 통해 제품의 유해한 배기 가스를 감소시킵니다. 조절 나사는 최대 1/2 바퀴까지만 돌릴 수 있습니다.

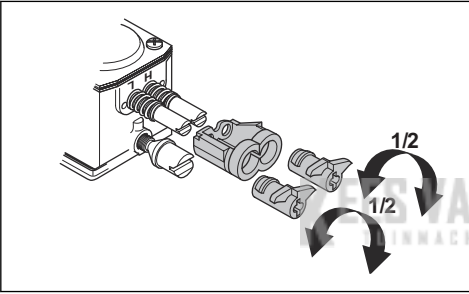

기본 조절 및 킥들이기

기본 기화기 조절은 공장에서 수행됩니다. 권장 공전 속도는 *기술 정보 페이지의 282*를 참조하십시오.



주의: 처음 10시간 작동 동안 제품을 너무 고속으로 작동하지 마십시오.



주의: 톱 체인이 공전 속도로 회전할 경우 톱 체인이 멈출 때까지 공전 속도 나사를 시계 반대 방향으로 돌립니다.

저속 바늘(L) 조절 방법

- 멈출 때까지 저속 바늘을 시계 방향으로 돌립니다.

주: 제품의 가속 성능에 문제가 있거나 공전 속도가 올바르지 않은 경우 저속 바늘을 시계 반대 방향으로 돌립니다. 가속 성능과 공전 속도가 올바를 때까지 저속 바늘을 돌립니다.

공전 속도 나사(T) 조절

1. 제품을 시동합니다.

2. 공전 속도 조절 나사를 톱 체인이 회전하기 시작할 때까지 시계 방향으로 돌리십시오.
3. 공전 속도 조절 나사를 톱 체인이 멈출 때까지 시계 반대 방향으로 돌리십시오.

주: 모든 위치에서 엔진이 올바르게 작동하면 공전 속도가 알맞게 조절된 것입니다. 또한 공전 속도는 톱 체인이 회전하기 시작할 때의 속도보다 느려야 합니다.



경고: 공전 속도 나사를 돌릴 때 톱 체인이 멈추지 않는 경우 서비스 대리점에 문의하십시오. 올바르게 조절될 때까지 제품을 사용하지 마십시오.

고속 바늘(H) 조절 방법

엔진은 해수면에서 작동하도록 공장에서 조절됩니다. 더 높은 고도의 다른 날씨 또는 다른 온도에서는 고속 바늘을 조절해야 할 수 있습니다.

- 고속 바늘을 돌려 조절합니다.



주의: 조절 한계를 넘어가도록 고속 바늘을 돌리지 마십시오. 피스톤과 실린더가 손상되는 원인이 될 수 있습니다.

기화기가 올바르게 조절되었는지 검사합니다.

- 제품의 가속도 성능이 정확한지 확인합니다.
- 스로틀을 완전히 연 상태에서 제품이 잠깐 4회전하는지 확인합니다.
- 공전 속도일 때 체인 톱이 회전하지 않는지 확인합니다.
- 제품 시동이 어렵거나 가속도가 낮을 경우 저속 및 고속 바늘을 조절합니다.



주의: 잘못 조절하면 제품을 손상시킬 수 있습니다.

끊어진 또는 마모된 시동기 로프 교환

1. 시동기 하우징 나사를 푸십시오.
2. 시동기 하우징을 제거합니다.

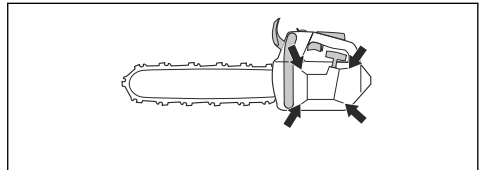

3. 시동기 로프를 약 30cm/12인치 당겨 도르래의 홈에 끼웁니다.

4. 도르래가 천천히 뒤로 회전하도록 해서 리코일 스프링을 푸십시오.

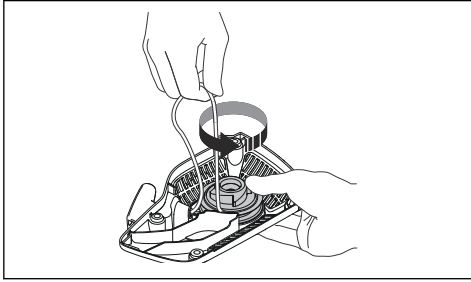

5. 도르래 중앙의 볼트를 분리하고 도르래를 분리합니다.

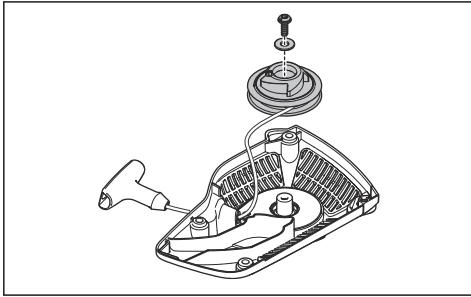

6. 핸들 및 도르래에서 사용한 시동기 로프를 제거합니다.
7. 새 시동기 로프를 도르래에 부착합니다. 시동기 로프를 도르래 둘레로 약 3바퀴 정도 감습니다.
8. 도르래를 리코일 스프링에 연결합니다. 리코일 스프링의 끝을 도르래에 체결해야 합니다.
9. 나사를 도르래 중앙에 부착합니다.
10. 시동기 로프를 시동기 하우징과 시동기 핸들의 구멍에 통과시켜 당깁니다.
11. 시동기 로프의 끝을 단단히 매듭짓습니다.

리코일 스프링을 조이는 방법

1. 시동기 로프를 도르래의 홈에 놓습니다.
2. 시동기 도르래를 시계 방향으로 약 2회 돌립니다.
3. 시동기 로프가 완전히 확장된 후 도르래를 1/2 바퀴 회전시킬 수 있는지 확인합니다.

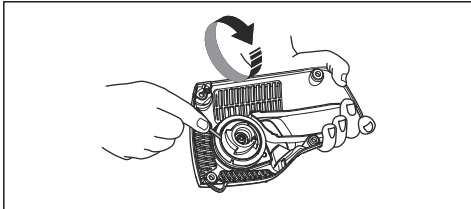

제품에 시동기 하우징을 조립하는 방법

1. 시동기 로프를 빼내고 시동기를 크랭크 케이스에 적절히 설치합니다.
2. 도르래가 풀에 물릴 때까지 시동기 로프를 천천히 놓습니다.
3. 시동기 고정 나사를 칩니다.

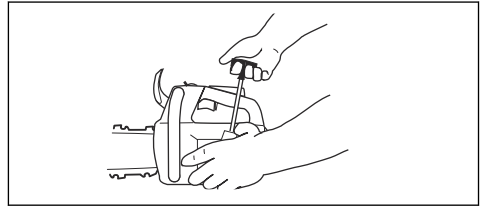

공기 여과기 청소

정기적으로 공기 여과기의 오물과 먼지를 청소하십시오. 이는 기화기 오작동, 시동 문제, 엔진 출력 손실, 엔진 부품 마모 및 평소보다 많은 연료 소모를 방지합니다.

1. 공기 여과기 덮개와 공기 여과기를 분리합니다.
2. 브러시를 사용하거나 흔들어서 공기 여과기를 청소하십시오. 세제와 물을 사용하여 깨끗하게 청소하십시오.

주: 오랫동안 사용한 공기 여과기는 완벽하게 세척할 수 없습니다. 공기 여과기를 주기적으로 교체하고 결함이 있는 공기 여과기는 바로 교체하십시오.

3. 공기 여과기를 장착하고 공기 여과기가 여과기 홀더에 단단히 밀폐하도록 하십시오.

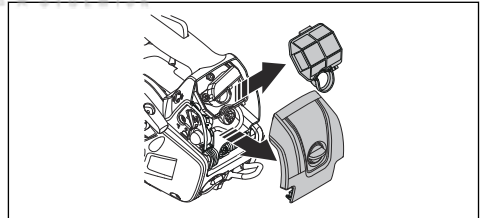

주: 다양한 작업 조건, 날씨 또는 계절에 따라 제품을 여러 종류의 공기 여과기와 함께 사용할 수 있습니다. 자세한 내용은 서비스 대리점에 문의하십시오.

스파크 플러그 점검 방법



주의: 권장하는 스파크 플러그를 사용하십시오. 기술 정보 페이지의 282를 참조하십시오. 잘못된 스파크 플러그를 사용하면 제품을 손상할 수 있습니다.

1. 제품이 시동 걸리지 않거나 제품이 공전 속도에서 올바르게 작동하지 않는 경우 스파크 플러그에 불필요한 물질이 있는지 확인하십시오. 스파크 플러그 전극에서 불필요한 물질의 위험을 줄이려면 다음 단계를 수행하십시오.

- a) 공전 속도가 올바르게 조절되었는지 확인하십시오.
 - b) 연료 혼합물이 올바른지 확인하십시오.
 - c) 공기 여과기가 깨끗한지 확인하십시오.
2. 점화 플러그가 더러우면 청소하십시오.
3. 전극 갭이 올바른지 확인하십시오. *기술 정보 페이지의 282*을(를) 참조하십시오.

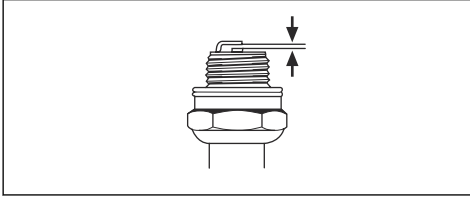

4. 필요한 경우 스파크 플러그를 매월 또는 더 자주 교체하십시오.

톱 체인 연마 방법

가이드 바 및 톱 체인 정보



경고: 톱 체인을 사용하거나 유지 보수할 때에는 보호 장갑을 착용하십시오. 움직이지 않는 톱 체인으로 인해 부상을 입을 수도 있습니다.

마모되었거나 손상된 가이드 바 또는 톱 체인을 Husqvarna에서 권장하는 가이드 바 및 톱 체인 조합으로 교체합니다. 이는 제품의 안전 기능을 유지하는 데 필요합니다. 권장되는 교체용 바 및 체인 조합의 목록은 *역세 서리 페이지의 283*을 참조하십시오.

- 가이드 바 길이, 인치/cm 가이드 바 길이에 대한 자세한 내용은 일반적으로 가이드 바 뒤쪽 끝에 있습니다.

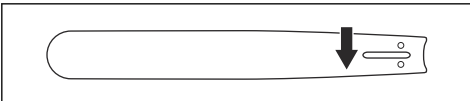

- 바 끝 스프로킷 부분의 이 수(T)

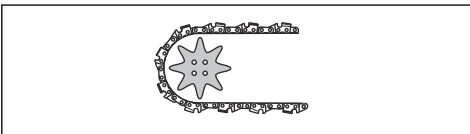

- 체인 피치, 인치. 톱 체인의 구동 고리간 거리는 바 끝 스프로킷과 구동 스프로킷 부분에 있는 이의 거리와 일치해야 합니다.

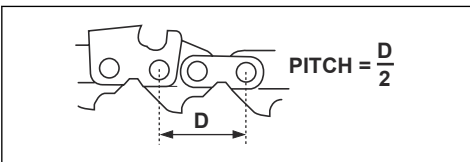

- 구동 고리의 수 구동 고리 수는 가이드 바 유형에 따라 결정됩니다.

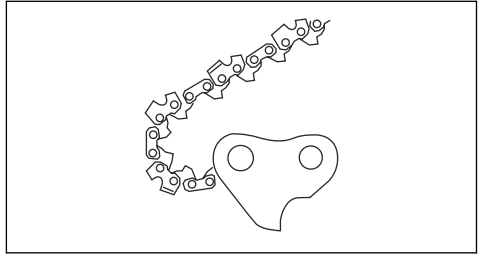

- 바 홈 폭, 인치/mm. 가이드 바의 홈 너비는 체인 구동 고리 폭과 같아야 합니다.

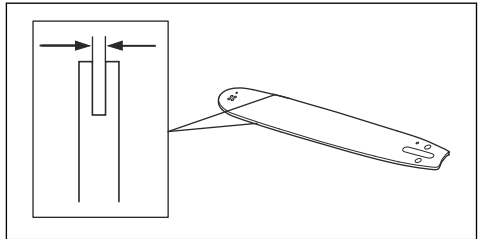

- 체인 오일 구멍 및 체인 텐셔너 구멍. 가이드 바가 제 품에 맞아야 합니다.

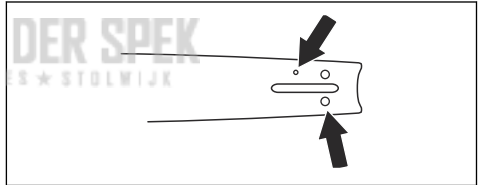

- 구동 고리 폭, mm/인치.

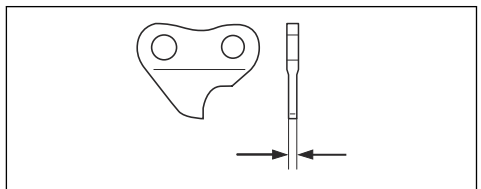

질단기를 연마하는 방법에 대한 일반 정보

무딘 톱 체인을 사용하지 마십시오. 톱 체인이 무딘 경우 가이드 바를 목재에 밀어 넣기 위해 더 많은 압력을 가해

야 합니다. 톱 체인이 매우 무딘 경우 목재 조각이 아닌 톱 밥 먼지가 생깁니다.

날카로운 톱 체인은 목재에 잘 먹히고, 목재 조각이 길고 두꺼워 집니다.

톱 체인의 절단부인 절단기는 절단 이(A)와 깊이 게이지(B)로 구성됩니다. 절삭 깊이(깊이 게이지 설정)는 둘 사이의 높이 차이에 의해 결정됩니다.

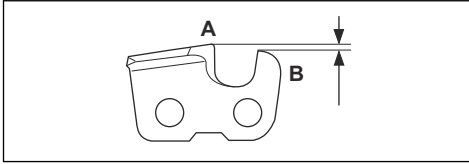

절단기를 연마할 때 다음 요소를 고려해야 합니다.

- 연마각

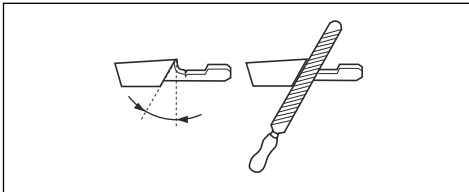

- 절단각

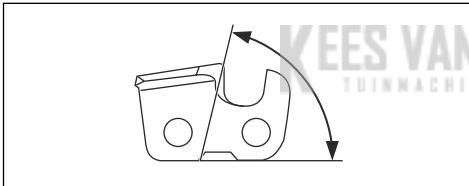

- 평줄 위치

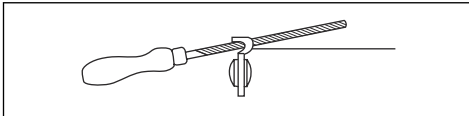

- 원형 줄 직경

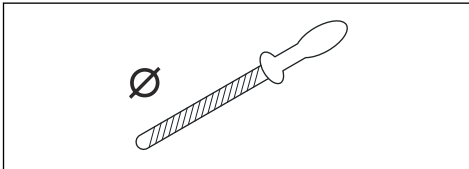

올바른 장비가 없으면 톱 체인을 정확하게 연마하기가 쉽지 않습니다. Husqvarna 파일게이지를 사용하십시오. 이는 최대의 절단 성능과 최소의 기계 반동 위험을 유지하는데 도움이 됩니다.



경고: 연마 지침을 따르지 않으면 기계 반동의 힘이 커집니다.

주: 톱 체인의 연마에 대한 정보는 톱 체인 연마 방법 페이지의 276을 참조하십시오.

절단기 연마 방법

1. 원형 줄과 파일게이지를 사용하여 절단 이를 연마합니다.

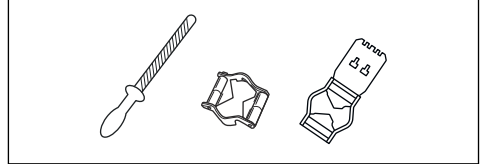

주: Husqvarna에서 톱 체인에 권장하는 줄 및 게이지에 대한 정보는 액세서리 페이지의 283을 참조하십시오.

2. 절단기에 파일 게이지를 올바르게 적용합니다. 파일 게이지와 함께 제공된 지침을 참조하십시오.
3. 절단 이의 안쪽에서 밖으로 줄을 움직입니다. 폴 스트 로크의 압력을 줄입니다.

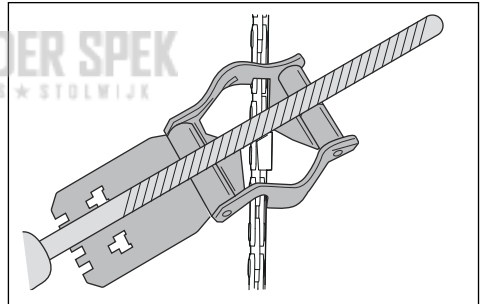

4. 모든 절단 이의 한쪽 면에서 물질을 제거합니다.
5. 제품을 뒤집고 반대편에 있는 물질을 제거합니다.
6. 모든 절단 이 길이가 동일인지 확인하십시오.

깊이 게이지 설정을 조정하는 방법에 대한 일반 정보

절단 이(A)를 연마하면 깊이 게이지 설정(C)이 줄어들니다. 최대 절단 성능을 유지하려면 깊이 게이지(B)에서 연마 재료를 제거하여 권장 깊이 게이지 설정에 이르도록 해야 합니다. 액세서리 페이지의 283에서 톱 체인에 대한

정확한 깊이 게이지 설정을 얻는 방법에 대한 지침을 참조하십시오.

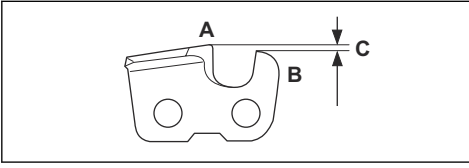

경고: 깊이 게이지 설정 범위가 너무 넓으면 기계 반동의 위험이 증가합니다!

깊이 게이지 설정 조정 방법

깊이 게이지 설정을 조정하거나 절단기를 연마하기 전에 **절단기 연마 방법 페이지의 277**의 지침을 참조하십시오. 절단 이를 세 번째 연마할 때마다 깊이 게이지 설정 조정을 권장합니다.

올바른 깊이 게이지 설정과 깊이 게이지에 대한 경사각을 얻기 위해서는 당사의 깊이 게이지 도구를 사용하실 것을 권장합니다.

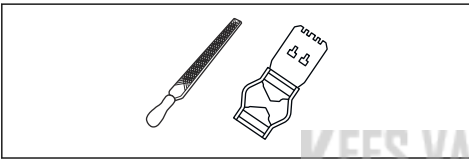

1. 평줄과 깊이 게이지 도구를 사용하여 깊이 게이지 설정을 조정하십시오. 올바른 깊이 게이지 설정과 깊이 게이지에 대한 경사각을 얻기 위해서는 Husqvarna의 깊이 게이지 도구만을 사용하십시오.
2. 깊이 게이지 도구를 톱 체인 위에 두십시오.

주: 이 도구를 사용하는 방법에 대한 자세한 내용은 깊이 게이지 도구 패키지를 참조하십시오.

3. 평줄을 사용해 깊이 게이지 도구를 지나 연장되어 있는 깊이 게이지 끝부분을 제거합니다.

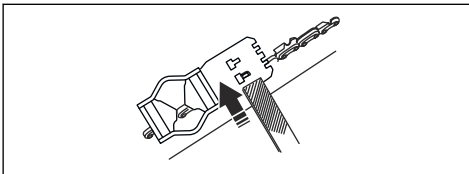

체인 톱 장력 조절 방법



경고: 장력이 올바르게 잡지 않은 체인 톱이 가이드 바에서 느슨해지면 심각한 부상 또는 사망을 초래할 수 있습니다.

이를 사용하면 체인 톱이 더 길어집니다. 체인 톱을 정기적으로 조절하십시오.

1. 클러치 덮개/체인 브레이크를 고정하는 바 너트를 푸십시오. 렌치를 사용하십시오.

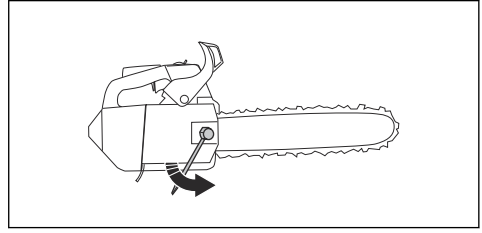

주: 일부 모델의 경우 한 개의 바 너트만 있습니다.

2. 바 너트를 손으로 가능한 단단하게 조이십시오.
3. 가이드 바의 앞쪽을 들어 올리고 체인 장력 조절 나사를 돌립니다. 렌치를 사용하십시오.
4. 체인 톱을 가이드 바에 단단히 조이지만 쉽게 움직일 수 있도록 합니다.

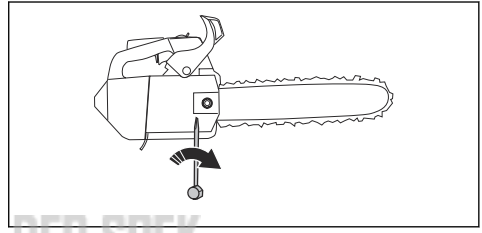

5. 렌치를 사용하여 바 너트를 조이고 동시에 가이드 바의 앞을 들어 올립니다.
6. 체인 톱을 손으로 당겼을 때 자유롭게 돌아가는지 그리고 가이드 바가 처지지 않는지 점검합니다.

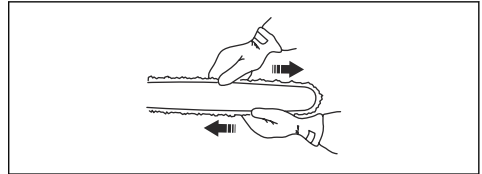

제품의 체인 장력 조절 나사 위치는 **제품 개요 페이지의 257**을(를) 참조하십시오.

체인 톱 윤활 점검 방법

1. 제품을 시동하고 ¼ 스로틀에서 작동합니다.
2. 밝은색 표면 위 약 20cm(8인치)에서 가이드 바를 잡습니다.

- 체인 톱 윤활이 올바르게 되면 1분 후에 표면에 선명한 오일 선이 보일 것입니다.



- 체인 톱 윤활이 제대로 작동하지 않을 경우 가이드 바 점검을 수행합니다. 자세한 지침은 *가이드 바 점검 방법 페이지의 279*을(를) 참조하십시오. 유지 보수 단계가 도움이 되지 않는 경우 서비스 대리점에 문의하십시오.

스퍼 스프로킷 점검 방법

클러치 드럼에는 클러치 드럼에 용접된 스퍼 스프로킷이 있습니다.

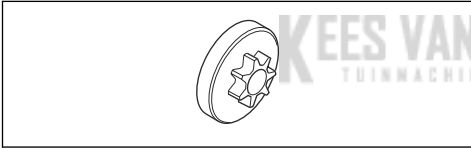

- 스퍼 스프로킷의 마모 정도를 정기적으로 육안 점검하십시오. 마모가 심한 경우 스퍼 스프로킷과 함께 클러치 드럼을 교체하십시오.

니들 베어링 윤활

- 앞 손 보호대를 뒤로 당겨 체인 브레이크를 해제합니다.
- 바 너트를 제거하고 클러치 덮개를 풉니다.

주: 일부 모델의 경우 한 개의 바 너트만 있습니다.

- 클러치 드럼을 올려놓은 안정적인 표면에 제품을 놓습니다.

- 클러치 드럼을 제거하고 니들 베어링을 그리스 건으로 윤활합니다. 품질 좋은 엔진 오일이나 베어링 그리스를 사용합니다.

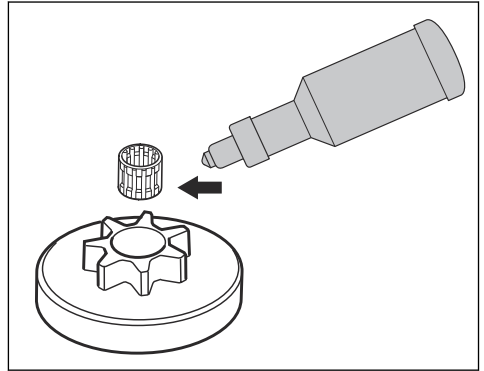

절단 장비 검사 방법

- 리벳과 고리에 금이 간 곳이 없는 지와 리벳이 풀리지 않았는지 확인합니다. 필요하면 교체하십시오.

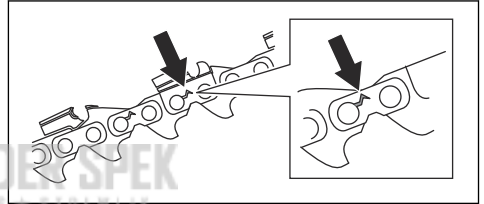

- 톱 체인을 쉽게 구부릴 수 있는지 확인합니다. 굽어 버린 경우 톱 체인을 교체하십시오.
- 톱 체인을 새 톱 체인과 비교하여 리벳과 링크가 마모되었는지 검사합니다.
- 절단 이의 가장 긴 부분이 4 mm/0.16인치 이하인 경우 톱 체인을 교체하십시오. 절단기에 금이 있으면 톱 체인을 교체하십시오.

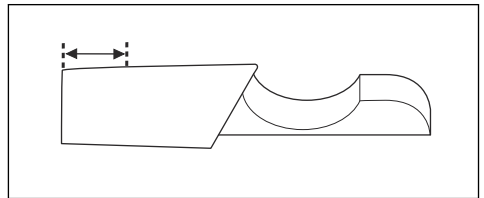

가이드 바 점검 방법

- 오일 채널이 막혀 있지 않은지 확인합니다. 필요하면 청소하십시오.

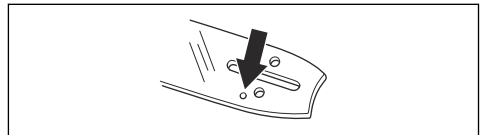

2. 가이드 바의 가장자리에 들쭉날쭉한 부분이 있는지 확인합니다. 파일을 사용하여 거친 부분을 제거합니다.

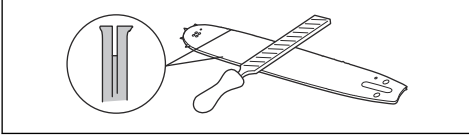

3. 가이드 바의 흠을 청소합니다.

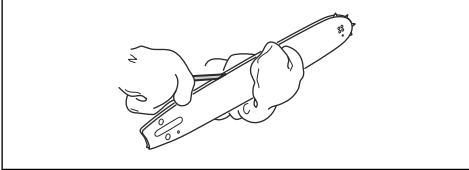

4. 가이드 바의 흠이 마모되었는지 검사합니다. 필요한 경우 가이드 바를 교체합니다.

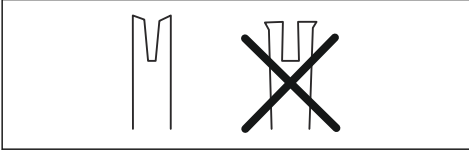

5. 가이드 바 끝부분이 거칠거나 마모되었는지 확인합니다.

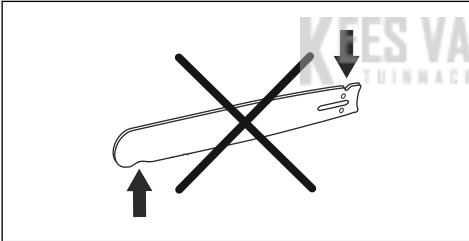

6. 바 끝 스포크릿이 자유롭게 회전하고 끝 스포크릿의 윤활 구멍이 막히지 않았는지 점검합니다. 필요하다면 청소하고 윤활합니다



7. 수명주기를 연장하려면 가이드 바를 매일 돌리십시오.

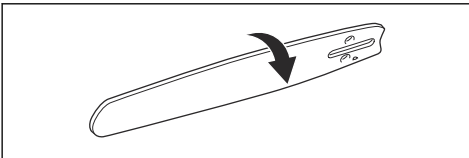

연료 탱크 및 체인 오일 탱크의 유지 보수 방법

- 연료 탱크와 체인 오일 탱크를 정기적으로 배출하고 청소하십시오.
- 필요한 경우 연료 여과기를 1년에 한 번 이상 자주 교체하십시오.



주의: 탱크가 오염되면 작동상 문제를 야기할 수 있습니다.

체인 오일 유량 조절



경고: 오일 펌프를 조절하기 전에 엔진을 정지하십시오.

- 오일 펌프의 조절 나사를 돌립니다. 스크루 드라이버 또는 콤비네이션 렌치를 사용합니다.
 - 조절 나사를 시계 방향으로 돌리면 오일 흐름이 증가합니다.
 - 조절 나사를 시계 반대 방향으로 돌리면 오일 흐름이 감소합니다.

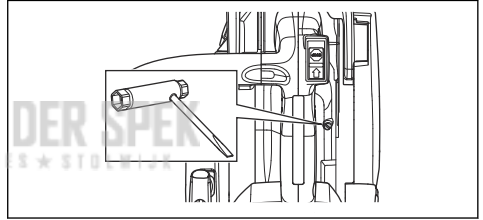

냉각 시스템 청소 방법

냉각 시스템은 엔진 온도를 낮게 유지합니다. 냉각 시스템에는 시동기의 공기 흡입구, 공기 유도판, 플라이휠의 폴, 실린더의 냉각 핀, 냉각 채널 및 실린더 덮개가 포함되어 있습니다.

- 매주 또는 필요한 경우 더 자주 브러시로 냉각 시스템을 청소하십시오.
- 냉각 시스템이 더럽거나 막히지 않도록 하십시오.



주의: 냉각 시스템이 더럽거나 막혀 있으면 제품이 과열되어 결국에는 손상될 수 있습니다.

고장 수리

엔진을 시동할 수 없음

조사할 제품 부품	가능한 원인	조치
시동기 풀	시동기 풀이 막혀 있습니다.	시동기 풀을 조절하거나 교체하십시오.
		풀 주변을 청소하십시오.
		공인 서비스 워크샵에 문의하십시오.
연료 탱크	잘못된 연료 종류	연료 탱크를 배출하고 올바른 연료를 주입하십시오.
	연료 탱크에 체인 오일이 채워져 있습니다.	제품을 시동하려 했다면 서비스 대리점에 문의하십시오. 제품을 시동하지 않은 경우 연료 탱크를 배출하십시오.
점화, 스파크 없음	스파크 플러그가 더럽거나 젖어 있습니다.	스파크 플러그가 건조하고 깨끗한지 확인하십시오.
	전극 갭이 올바르지 않습니다.	스파크 플러그를 청소합니다. 전극 갭 및 스파크 플러그가 올바르고 권장되는 스파크 플러그 또는 동등한 부품이 사용되었는지 확인하십시오.
		올바른 전극 갭은 <i>기술 정보 페이지의 282</i> 를 참조하십시오.
스파크 플러그 및 실린더	스파크 플러그가 느슨합니다.	스파크 플러그를 조이십시오.
	점화 후 풀 초크로 반복 시동되어 엔진이 잠긴 상태입니다.	스파크 플러그를 분리 후 세척합니다. 스파크 플러그 구멍이 작업자에게 멀리 있도록 제품을 놓습니다. 시동기 로프 핸들을 6-8회 당깁니다. 스파크 플러그를 조립하고 제품을 시동합니다. <i>제품 시동 방법 페이지의 267</i> 을 참조하십시오.

엔진이 시동되지만 다시 멈춥니다.

조사할 제품 부품	가능한 원인	조치
연료 탱크	잘못된 연료 종류	연료 탱크를 배출하고 올바른 연료를 주입하십시오.
기화기	공전 속도가 올바르지 않습니다.	서비스 대리점에 문의하십시오.
공기 여과기	공기 여과기 막힘.	공기 여과기를 청소 또는 교체합니다.
연료 여과기	연료 여과기 막힘.	연료 여과기를 교체하십시오.

운반 및 보관

운반 및 보관

- 제품과 연료를 보관하거나 운반할 때 누출이나 가스가 없는지 확인하십시오. 전기 장치나 보일러 등의 스파크 또는 화염으로 인해 화재가 발생할 수 있습니다.
- 항상 승인된 용기를 사용하여 연료를 보관하고 운반하십시오.
- 운반하거나 장기간 보관하기 전에 연료 및 체인 오일 탱크를 비우십시오. 지정된 폐기 장소에 연료 및 체인 오일을 폐기하십시오.
- 부상이나 제품의 손상을 방지하려면 제품의 운송용 보호대를 사용하십시오. 움직이지 않는 톱 체인으로 인해 심각한 부상을 입을 수도 있습니다.
- 스파크 플러그에서 스파크 플러그 캡을 제거하고 체인 브레이크를 체결하십시오.

- 제품을 안전하게 고정하여 운반하십시오.

장기 보관을 위한 제품 준비

1. 분해하기 전에 제품을 멈추고 식하십시오.
2. 가이드 바의 톱 체인을 분리하고 흙을 청소하십시오.



주의: 톱 체인과 가이드 바를 청소하지 않으면 끈거나 막힐 수 있습니다.

3. 운반용 보호대를 부착합니다.
4. 제품을 청소합니다. 자세한 지침은 *유지 보수 페이지의 271*을(를) 참조하십시오.
5. 제품을 완벽히 정비합니다.

기술 정보

기술 정보

Husqvarna T525	
엔진	
실린더 배기량, cm ³	27.0
공전 속도, rpm	2900
최대 엔진 출력 ISO 8893, kW/hp @ rpm	1.1/1.5@9500
점화 시스템²⁵	
점화 플러그	NGK CMR6A
전극 갭, mm	0.75
연료 및 운할 시스템	
연료 탱크 용량, 리터/cm ³	0.19/190
오일 탱크 용량, 리터/cm ³	0.17/170
오일 펌프 타입	조정 가능함
중량	
중량(kg)	2.7
소음 배출	
소음 출력 수준, 측정 dB(A)	110
소음 출력 수준, 보장 L _{WA} dB(A)	111

²⁵ 항상 권장되는 종류의 점화 플러그를 사용하십시오. 잘못된 점화 플러그를 사용하면 피스톤/실린더에 손상이 발생할 수 있습니다.

Husqvarna T525	
소음 수준 ²⁶	
작업자 청각에서의 등가 음압 수준, dB(A)	98
등가 진동 수준, hveq ²⁷	
앞 핸들, m/s ²	4.9
뒤 핸들, m/s ²	5.2
체인 톱/가이드 바	
구동 스프로킷 유형/이의 수	3/8인치/스퍼 6, 1/4인치/스퍼 8, 0.325"/스퍼 7
최고 엔진 속도의 133%에서의 체인 톱 속도, m/s	24.1

액세서리

권장 절단 장비

체인 톱 Husqvarna T525 모델은 EN ISO 11681-2:2011/A1:2017(임업용 기계류 - 휴대용 엔진톱 안전 요건 및 테스트. 2부: 나무 작업용 엔진톱)에 따라 안전 평가를 받았으며 아래 나열된 가이드 바 및 체인 톱 조합을 장착한 경우 안전 요건을 충족합니다.

저기계 반동 톱 체인

저기계 반동 톱 체인으로 지정된 톱 체인은 ANSI B175.1-2012에서 지정된 저기계 반동 요구 사항을 충족합니다.

기계 반동 및 가이드 바 코 반경

가이드 바				체인 톱		
길이, 인치/cm	피치, 인치	게이지, 인치/mm	최대 코 반경	유형	길이, 구동 고리(없음)	낮은 기계 반동
10/25	1/4	0.050/1.3	R10	Husqvarna H00	60	
12/30					68	
10/25	1/4	0.043/1.1	8T	Husqvarna SP11G	60	
12/30					68	
10/25	3/8	0.050/1.3	7T	Husqvarna H37	40	있음
12/30					45	
10/25	3/8	0.050/1.3	7T	Husqvarna S93G	40	있음
12/30			9T		45	
10/25	0.325 미니	0.043/1.1	8T	Husqvarna SP21G	46	있음
12/30					51	

사용 가능한 절단 길이는 일반적으로 공칭 가이드 바 길이보다 1인치 작습니다.





²⁶ 등가 음압 수준은 ISO 22868에 따라 여러 작업조건 하에서의 다른 음압 수준에 대하여 시간 가중 총 에너지로 계산됩니다. 등가 음압 수준에 대한 일반적인 통계 분산은 표준 편차 1dB(A)입니다.

²⁷ 등가 진동 수준은 ISO 22867에 따라 여러 작업조건 하에서의 진동 수준에 대하여 시간 가중 총 에너지로 계산됩니다. 등가 진동 수준에 대해 보고된 데이터에는 일반적인 통계 분산(표준 편차)인 1m/s²입니다.

연마 장비 및 연마 각도

체인 톱 연마에는 Husqvarna 연마용 게이지를 사용하십시오. Husqvarna 연마용 게이지로 정확한 연마각을 얻을 수 있습니다. 부품 번호는 아래 표에 명시되어 있습니다.

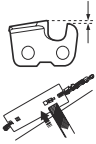
제품의 체인 톱 유형을 확인하는 방법을 잘 모르는 경우 자세한 내용은 www.husqvarna.com을(를) 참조하십시오.

					
H00	5/32인치 / 4.0mm	580 68 74-01	0.025인치 / 0.65mm	30°	85°
SP11G	9/64인치 / 3.5mm	529 93 71-01	0.016인치 / 0.4mm	30°	60°
H37	5/32인치 / 4.0mm	505 24 37-01	0.025인치 / 0.65mm	30°	80°
S93G	5/32인치 / 4.0mm	587 80 90-01	0.025인치 / 0.65mm	30°	60°
SP21G	5/32인치 / 4.0mm	595 00 47-01	0.025인치 / 0.65mm	30°	60°

KEES VAN DER SPEK
TUINMACHINES ★ STOLWIJK

준수 선언문

EU 준수 선언문

당사(Husqvarna AB, SE-561 82 Huskvarna, Sweden, 전
화: +46-36-146500)는 당사의 전적인 책임하에 제품이

설명	나무 작업용 엔진톱
브랜드	Husqvarna
유형 / 모델	T525
식별	2022년도 일련번호부터 그 이후

다음의 EU 지침 및 규정을 모두 준수하고

규정	설명
2006/42/EC	"장비류 관련"
2014/30/EU	"자기 호환성 관련"
2000/14/EC	"환경에 대한 소음 배출 관련"
2011/65/EU	"전기 및 전자 장치의 특정 위험 물질 사용에 관한 제한"

다음과 같은 표준 및/또는 기술 사양이 적용되었음을 선언합니다. EN ISO 12100:2021, EN ISO 14982:2009, EN ISO 11681-2:2011/A1:2017, EN IEC 63000:2018.

통보처: 0404, RISE SMP Svensk Maskinprovning AB, Box 7035, SE-750 07 Uppsala는 Husqvarna AB를 대신하여 기계류 지침(2006/42/EC) 제12조 3b항, 부록 IX에 의거 EC 형식 검사를 실시했습니다.

별첨 IV에 의거한 EC 형식 검사 인증서의 번호는 다음과 같습니다. 0404/17/2479 - T525

0404, RISE SMP Svensk Maskinprovning AB, Box 7035, SE-750 07 Uppsala, Sweden는 협의회 지침 2000/14/EC, 적합성 평가 절차 별첨 VI에 따라 별첨 V.

인증서 번호: 01/161/111

소음 배출에 관한 정보는 다음을 참조하십시오. 기술 정보 페이지의 282.

Huskvarna, 2022-04-11

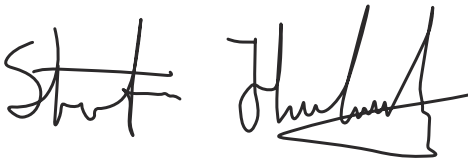

Stefan Holmberg, R&D 책임자, 기술 관리, Husqvarna AB

기술 문서 책임자



KEES VAN DER SPEK
TUINMACHINES ★ STOLWIJK

KEES VAN DER SPEK
TUINMACHINES ★ STOLWIJK



FR

Cet appareil,
ses cordons,
et batterie
se recyclent

À DÉPOSER
EN MAGASIN

OU

À DÉPOSER
EN DÉCHÈTERIE

Points de collecte sur www.quefairedemesdechets.fr
Privilégiez la réparation ou le don de votre appareil !

Husqvarna®

www.husqvarna.com

KEES VAN DER SPEK
TUINMACHINES ★ STOLWIJK

Original instructions
Αρχικές οδηγίες
Instrucciones originales

Instructions d'origine
Originalne upute

Istruzioni originali
Instruções originais
Orijinal talimatlar
원본 설명서



FR



1142993-39



2022-07-14