



Husqvarna®



T542i XP®, T542i XP®G

KEES VAN DER SPEK
TUINMACHINES ★ STOLWIJK

DE Bedienungsanweisung
FR Manuel d'utilisation
NL Gebruiksaanwijzing

2-35
36-67
68-99

Inhalt

Einleitung.....	2	Transport, Lagerung und Entsorgung.....	30
Sicherheit.....	4	Technische Angaben.....	32
Montage.....	13	Zubehör.....	33
Betrieb.....	15	Konformitätserklärung.....	35
Wartung.....	21	Eingetragene Marken.....	35
Fehlerbehebung.....	30		

Einleitung

Verwendungszweck

Dieses Gerät ist für die professionelle Baumpflege wie das Auslichten von Bäumen sowie für das Zerteilen von Bäumen konzipiert.

Hinweis: Der Betrieb des Geräts kann durch nationale Vorschriften eingeschränkt werden.

Beschreibung des Geräts

Dieses Gerät ist ein Motorsägenmodell mit einem elektrischen Motor.

Wir arbeiten laufend daran, Ihre Sicherheit und die Effektivität während des Betriebs zu verbessern. Ihr Servicehändler steht Ihnen gerne für weitere Informationen zur Verfügung.

Geräteübersicht

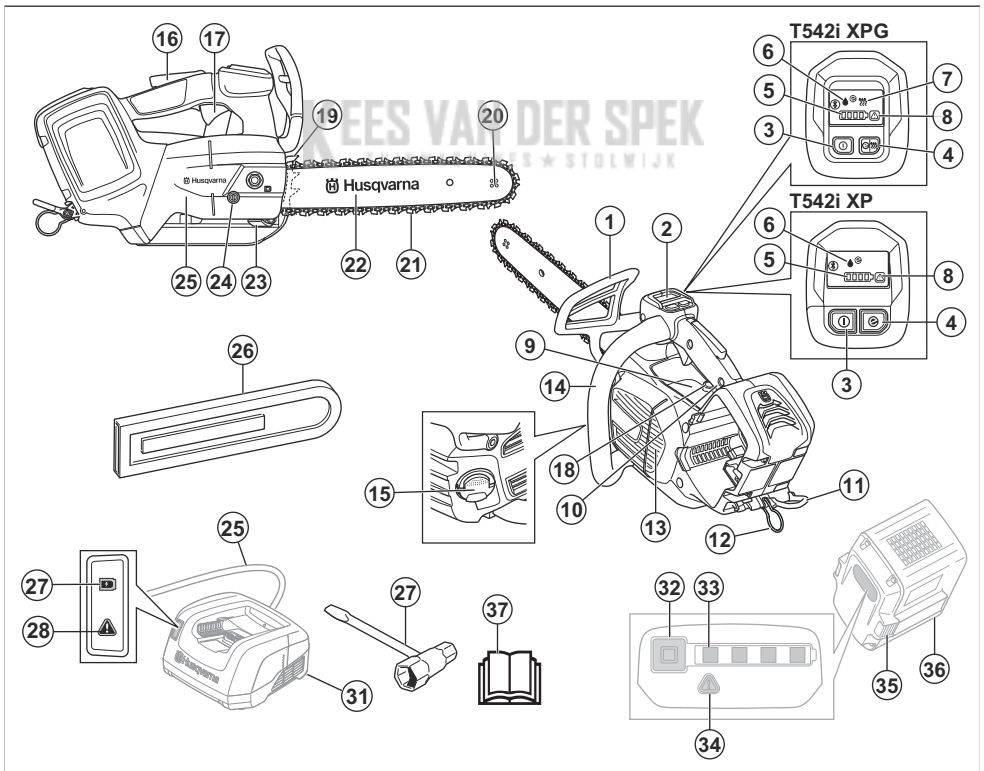

1. Handschutz vorn und Kettenbremse

2. Anwenderschnittstelle

3. Start-/Stopptaste
4. SavE-Taste (Energiespartaste)
5. Akkuanzeige
6. Ölstandsanzeige
7. Anzeige für die Griffheizung
8. Warnanzeige
9. Informations- und Warnschild
10. Oberer Griff
11. Riemenöse
12. Seilöse
13. Lüftergehäuse
14. Vorderer Handgriff
15. Kettenöltank
16. Gashebelsperre
17. Gashebel
18. Ölstellschraube
19. Rindenstütze
20. Umlenkstern der Führungsschiene
21. Sägekette
22. Führungsschiene
23. Kettenfänger
24. Kettenspannschraube
25. Abdeckung des Kettenantriebsrads
26. Führungsschienenabdeckung
27. Anzeige für Ladezustand
28. Warnanzeige
29. Netzkabel
30. Kombischlüssel
31. Akkuladegerät (Zubehör)
32. Taste, Akkuladezustand
33. Akkuladezustand
34. Warnanzeige
35. Akkuentriegelungstaste
36. Akku (Zubehör)
37. Bedienungsanleitung

Symbole auf dem Gerät



Gefahr von schweren oder tödlichen Verletzungen des Bedieners oder anderer Personen. Gehen Sie vorsichtig vor, und verwenden Sie das Gerät ordnungsgemäß. Lesen Sie die Bedienungsanleitung sorgfältig durch, und machen Sie sich vor Inbetriebnahme des Geräts mit den Anweisungen vertraut.



Tragen Sie einen zugelassenen Schutzhelm und Gehörschutz sowie eine zugelassene Schutzbrille.



Dieses Gerät entspricht den geltenden EG-Richtlinien.



Dieses Gerät entspricht den geltenden UK-Richtlinien.



Etikett mit Geräuschemissionen gemäß EU- und UK-Verordnungen und Richtlinien (plus Verordnungen aus New South Wales). Der garantierte Schalleistungspegel des Geräts ist unter *Konformitätserklärung auf Seite 35* und auf dem Etikett angegeben.



Tragen Sie zugelassene Schutzausrüstung für Füße, Beine, Hände und Arme.



Halten Sie das Gerät während des Betriebs mit beiden Händen fest.



Warnung! Ein Rückschlag kann auftreten, wenn die Führungsschienen spitze einen Gegenstand berührt. Dadurch wird die Führungsschiene in Richtung des Bedieners geschleudert. Gefahr von schweren oder tödlichen Verletzungen.



Kettenbremse, aktiviert (rechts).
Kettenbremse, deaktiviert (links).



Anzeige der Kettenrichtung.



Maximale Länge der Führungsschiene.



Kettenöl.



Nennspannung, V.



Gleichstrom.



Spritzwassergeschützt.



Umweltkennzeichen. Das Gerät und die Verpackung des Geräts dürfen nicht über den Hausmüll entsorgt werden. Recyceln Sie es an einer offiziellen Recyclingstation für elektrische und elektronische Geräte.



Wenn das Gerät mit *Bluetooth®*, Drahtlostechnologie ausgestattet ist, finden Sie das *Bluetooth®*-Symbol auf dem Etikett mit der Bezeichnung des Geräts. Siehe *Bluetooth® Drahtlostechnologie auf Seite 15*.



Diese Säge darf nur von Personen benutzt werden, die speziell für Waldarbeiten ausgebildet wurden. Siehe Bedienungsanleitung!

yyyywwxxxxx

Auf dem Typenschild oder der Lasergravur ist die Seriennummer angegeben. **yyyy** ist das Produktionsjahr, **ww** steht für die Produktionswoche.

Bedieners geschleudert. Gefahr von schweren oder tödlichen Verletzungen.

Symbole auf dem Akku und/oder auf dem Ladegerät



Recyceln Sie dieses Gerät an einer Recyclingstation für elektrische und elektronische Geräte. (nur für Europa)



Störungsfreier Transformator.



Das Akkuladegerät darf nur in geschlossenen Räumen benutzt und aufbewahrt werden.



Doppelt isoliert

Hinweis: Sonstige Symbole/Aufkleber auf dem Gerät beziehen sich auf Zertifizierungsanforderungen, die in einigen Märkten gelten.

Symbol in der Betriebsanleitung

Das folgende Symbol wird nur in Abbildungen dieser Betriebsanleitung verwendet.



Warnung! Ein Rückschlag kann auftreten, wenn die Führungsschienenspitze einen Gegenstand berührt. Dadurch wird die Führungsschiene in die Richtung des

Produktschäden

Wir haften nicht für Schäden an unserem Produkt, wenn:

- das Gerät nicht ordnungsgemäß repariert wird.
- das Gerät mit Teilen repariert wird, die nicht vom Hersteller stammen oder nicht vom Hersteller zugelassen sind.
- ein Zubehörteil mit dem Gerät verwendet wird, das nicht vom Hersteller stammt oder nicht vom Hersteller zugelassen ist.
- das Gerät nicht bei einem zugelassenen Service Center oder von einem zugelassenen Fachmann repariert wird.

Sicherheit

Sicherheitsdefinitionen

Warnungen, Vorsichtsmaßnahmen und Hinweise werden verwendet, um auf besonders wichtige Teile der Bedienungsanleitung hinzuweisen.



WARNUNG: Wird verwendet, wenn bei Nichtbeachtung der Anweisungen in diesem Handbuch die Gefahr von Verletzung oder Tod des Bedieners oder anderer Personen besteht.



ACHTUNG: Wird verwendet, wenn bei Nichtbeachtung der Anweisungen in diesem Handbuch die Gefahr von Schäden am Gerät, an anderen Materialien oder in der Umgebung besteht.

Hinweis: Für weitere Informationen, die in bestimmten Situationen nötig sind.

Allgemeine Sicherheitshinweise für Elektrowerkzeuge



WARNUNG: Lesen Sie alle für dieses Elektrowerkzeug vorgesehenen Sicherheitshinweise, Anleitungen, Abbildungen und technischen Daten. Wenn Sie die unten stehenden Anweisungen nicht befolgen, kann dies zu elektrischen Schlägen, Brand und/oder schweren Verletzungen führen.

- **Bewahren Sie alle Warnhinweise und Anweisungen für spätere Referenzzwecke auf.** Der Begriff „Elektrowerkzeug“ in den Warnhinweisen bezieht sich auf ein Elektrowerkzeug mit Netzbetrieb (über ein Kabel) oder mit Akkubetrieb (kabellos).

Sicherheit im Arbeitsbereich

- **Sorgen Sie für einen sauberen und gut ausgeleuchteten Arbeitsbereich.** Durch zugestellte oder dunkle Arbeitsbereiche steigt die Unfallgefahr stark an.
- **Betreiben Sie Elektrowerkzeuge niemals an Orten, an denen Explosionsgefahr besteht, z. B. in der Nähe von leicht entzündlichen Flüssigkeiten, Gasen oder Staubansammlungen.** Bei der Arbeit mit Elektrowerkzeugen kann es zu Funkenbildung kommen, wodurch sich Staub oder Dämpfe entzünden können.
- **Sorgen Sie bei der Arbeit mit Elektrowerkzeugen dafür, dass sich keine Kinder oder unbefugte Personen in der Nähe befinden.** Durch Ablenkungen können Sie die Kontrolle über das Werkzeug verlieren.

Elektrische Sicherheit

- **Die Netzstecker von Elektrowerkzeugen müssen zur Steckdose passen. Der Netzstecker darf in keiner Weise verändert werden. Verwenden Sie bei Elektrowerkzeugen mit Schutzkontakt (geerdet) niemals Adapterstecker.** Nicht modifizierte Stecker und Steckdosen reduzieren das Risiko eines Elektroschocks.
- **Vermeiden Sie Körperkontakt mit geerdeten Gegenständen wie Rohrleitungen, Heizungen, Herden oder Kühlschränken.** Bei Körperkontakt mit geerdeten Gegenständen besteht ein erhöhtes Stromschlagrisiko.
- **Setzen Sie Elektrowerkzeuge niemals Regen oder sonstiger Feuchtigkeit aus.** Wenn Wasser in ein Elektrowerkzeug eindringt, erhöht sich das Stromschlagrisiko.
- **Verwenden Sie das Anschlusskabel nicht missbräuchlich. Verwenden Sie das Anschlusskabel niemals zum Tragen oder Heranziehen des Elektrowerkzeugs, und ziehen Sie den Stecker nicht am Anschlusskabel aus der Steckdose. Halten Sie das Kabel fern von Hitzequellen,**

Öl, scharfen Kanten und beweglichen Teilen.

Beschädigte oder verdrehte Anschlusskabel erhöhen das Stromschlagrisiko.

- **Wenn Sie ein Elektrowerkzeug im Freien benutzen, verwenden Sie ein für den Außeneinsatz geeignetes Verlängerungskabel.** Die Verwendung eines für den Außeneinsatz geeigneten Kabels verringert das Risiko eines Stromschlags.
- **Falls der Einsatz eines Elektrowerkzeugs in einer feuchten Umgebung nicht zu vermeiden ist, benutzen Sie eine Stromversorgung mit FI-Schutzschalter (RCD).** Die Verwendung einer Fehlerstrom-Schutzeinrichtung (RCD) verringert das Risiko eines elektrischen Schlags.

Persönliche Sicherheit

- **Blieben Sie aufmerksam, achten Sie auf das, was Sie tun, und setzen Sie gesunden Menschenverstand ein, wenn Sie mit Elektrowerkzeugen arbeiten. Benutzen Sie keine Elektrowerkzeuge, wenn Sie müde sind oder unter dem Einfluss von Drogen, Alkohol oder Medikamenten stehen.** Bei der Arbeit mit Elektrowerkzeugen können bereits kurze Phasen der Unaufmerksamkeit zu schweren Verletzungen führen.
- **Tragen Sie eine persönliche Schutzausrüstung. Tragen Sie stets einen Augenschutz.** Schutzausrüstung wie Atemschutzmaske, rutschsichere Sicherheitsschuhe, Schutzhelm und Gehörschutz senkt bei angemessenem Einsatz das Verletzungsrisiko.
- **Vermeiden Sie ein versehentliches Starten. Achten Sie darauf, dass sich der Schalter in der AUS-Stellung befindet, bevor Sie das Elektrowerkzeug an die Stromversorgung und/oder den Akku anschließen oder es hochheben oder herumtragen.** Durch Herumtragen von Elektrowerkzeugen mit dem Finger am Schalter und das Einstecken des Steckers bei betätigtem Schalter steigt das Unfallrisiko stark an.
- **Entfernen Sie sämtliche Einstellschlüssel, bevor Sie das Elektrowerkzeug einschalten.** Ein an einem beweglichen Teil des Elektrowerkzeugs angebrachter Schlüssel kann zu Verletzungen führen.
- **Sorgen Sie für einen festen Stand. Achten Sie jederzeit darauf, sicher zu stehen und das Gleichgewicht zu bewahren.** Dadurch haben Sie das Elektrowerkzeug in unerwarteten Situationen besser im Griff.
- **Kleiden Sie sich richtig. Tragen Sie niemals lose sitzende Kleidung oder Schmuck. Halten Sie Haar und Kleidung von beweglichen Teilen fern.** Lose sitzende Kleidung, Schmuck oder langes Haar kann von beweglichen Teilen erfasst werden.
- **Wenn Anschlüsse für Staubabsaug- und Staubsammelvorrichtungen vorhanden sind, sorgen Sie dafür, dass diese richtig angeschlossen und eingesetzt werden.** Die Verwendung von

Staubsaammelvorrichtungen vermindert durch Staub verursachte Gefahren.

- **Auch wenn Sie durch häufige Verwendung bestens mit den Werkzeugen vertraut sind, dürfen Sie keinesfalls nachlässig werden und die Sicherheitsgrundsätze ignorieren.** Eine achtlose Handlung kann im Bruchteil einer Sekunde zu schweren Verletzungen führen.

Verwendung und Pflege von Elektrowerkzeugen

- **Überbeanspruchen Sie Elektrowerkzeuge nicht. Benutzen Sie das richtige Elektrowerkzeug für Ihren Einsatzzweck.** Das richtige Elektrowerkzeug erledigt seine Arbeit bei bestimmungsgemäßem Einsatz besser und sicherer.
- **Benutzen Sie das Elektrowerkzeug nicht, wenn es sich nicht am Schalter ein- und ausschalten lässt.** Jedes Elektrowerkzeug, das nicht mit dem Schalter betätigt werden kann, stellt eine Gefahr dar und muss repariert werden.
- **Trennen Sie das Elektrowerkzeug von der Stromversorgung, bzw. entfernen Sie den Akku, bevor Sie Einstellungen vornehmen, Zubehörteile austauschen oder das Elektrowerkzeug verstauen.** Solche präventiven Sicherheitsmaßnahmen verhindern den unbeabsichtigten Start des Elektrowerkzeugs.
- **Lagern Sie nicht benutzte Elektrowerkzeuge außerhalb der Reichweite von Kindern, und lassen Sie nicht zu, dass Personen das Elektrowerkzeug bedienen, die nicht mit dem Werkzeug selbst und/oder diesen Anweisungen vertraut sind.** Elektrowerkzeuge stellen in ungeschulten Händen eine Gefahr dar.
- **Warten Sie Elektrowerkzeuge und Zubehör. Prüfen Sie auf Fehlausrichtungen, sicheren Halt und Leichtgängigkeit beweglicher Teile, Beschädigungen von Teilen sowie auf jegliche andere Zustände, die sich auf den Betrieb des Elektrowerkzeugs auswirken können. Bei Beschädigungen lassen Sie das Elektrowerkzeug reparieren, bevor Sie es benutzen.** Viele Unfälle mit Elektrowerkzeugen sind auf schlechte Wartung zurückzuführen.
- **Halten Sie Schneidwerkzeuge scharf und sauber.** Ordnungsgemäß gewartete Schneidwerkzeuge mit scharfen Schneidkanten bleiben seltener hängen und sind einfacher zu bedienen.
- **Benutzen Sie Elektrowerkzeuge, Zubehör, Werkzeugeinsätze und Ähnliches in Übereinstimmung mit diesen Anweisungen und auf die für das jeweilige Elektrowerkzeug bestimmungsgemäße Weise, und beachten Sie dabei die jeweiligen Arbeitsbedingungen und die Art der auszuführenden Arbeiten.** Der Einsatz eines Elektrowerkzeugs für Zwecke, die von den hier angegebenen abweichen, kann zu Gefahrensituationen führen.
- **Halten Sie die Handgriffe und Griffflächen trocken, sauber und frei von Öl und Fett.** Wenn Handgriffe

und Griffflächen rutschig sind, kann das Werkzeug in unerwarteten Situationen nicht sicher bedient und kontrolliert werden.

Verwendung und Pflege von akkubetriebenen Werkzeugen

- **Eine Aufladung darf nur mit dem vom Hersteller vorgeschriebenen Ladegerät durchgeführt werden.** Durch ein für einen bestimmten Akkutyp geeignetes Ladegerät kann Brandgefahr entstehen, wenn es für einen anderen Akku verwendet wird.
- **Verwenden Sie Elektrowerkzeuge nur mit speziell ausgezeichneten Akkus.** Die Verwendung anderer Akkus kann zu Verletzungs- und Brandgefahr führen.
- **Wird der Akku nicht verwendet, halten Sie ihn von Metallgegenständen wie Büroklammern, Münzen, Schlüsseln, Nägeln, Schrauben oder anderen kleineren Metallobjekten fern, da es zu einer Überbrückung der Kontakte kommen könnte.** Durch Kurzschluss der Akkuklemmen kann es zu Verbrennungen oder Bränden kommen.
- **Unter missbräuchlichen Bedingungen kann Flüssigkeit aus dem Akku austreten; vermeiden Sie Kontakt damit. Bei versehentlichem Hautkontakt sofort mit Wasser abspülen. Sollten Ihre Augen damit in Berührung gekommen sein, suchen Sie sofort ärztliche Hilfe auf.** Durch austretende Flüssigkeit aus dem Akku kann es zu Reizungen oder Verbrennungen kommen.
- **Verwenden Sie keinen Akku und kein Werkzeug, der bzw. das defekt ist oder modifiziert wurde.** Beschädigte oder modifizierte Akkus können ein unvorhersehbares Verhalten aufweisen, welches zu Feuer, Explosionen oder Verletzungsgefahren führen kann.
- **Setzen Sie Akku oder Werkzeug niemals Feuer oder sehr hohen Temperatur aus.** Feuer oder Temperaturen über 130 °C (266 °F) können zu einer Explosion führen.
- **Befolgen Sie die Ladeanweisungen und laden Sie den Akku oder das Werkzeug niemals bei Temperaturen außerhalb den in der Anleitung angegebenen Temperaturbereichen auf.** Unsachgemäßes Aufladen oder Aufladen bei Temperaturen außerhalb des angegebenen Bereichs kann den Akku beschädigen und die Brandgefahr erhöhen.

Service

- **Lassen Sie das Elektrowerkzeug von einem qualifizierten Fachmann reparieren, und bestehen Sie darauf, dass nur Originalersatzteile verwendet werden.** Auf diese Weise wird dafür gesorgt, dass die Sicherheit des Elektrowerkzeugs nicht beeinträchtigt wird.
- **Warten Sie niemals beschädigte Akkus.** Akkus dürfen nur vom Hersteller oder von autorisierten Serviceanbietern gewartet werden.

Allgemeine Motorsägen- Sicherheitswarnungen

- **Halten Sie alle Körperteile von der Sägekette fern, wenn die Motorsäge läuft. Bevor Sie die Motorsäge starten, stellen Sie sicher, dass die Sägekette keine anderen Gegenstände berührt.** Unaufmerksamkeit während des Betriebs der Motorsäge kann dazu führen, dass Sie sich mit Ihrer Kleidung oder mit einem Körperteil in der Sägekette verfangen.
- **Halten Sie die Motorsäge immer mit der rechten Hand am oberen Handgriff und mit der linken Hand am vorderen Handgriff fest.** Wenn Sie die Motorsäge auf andere Weise festhalten, wird das Verletzungsrisiko erhöht. Vermeiden Sie dies.
- **Halten Sie die Motorsäge nur an den isolierten Griffoberflächen fest, da die Sägekette evtl. in Kontakt mit verborgener Verkabelung kommen kann.** Wenn die Sägekette mit einem stromführenden Leiter in Kontakt kommt, können freiliegende Metallteile der Motorsäge unter Strom gesetzt und der Anwender einem elektrischen Schlag ausgesetzt werden.
- **Tragen Sie einen Augenschutz. Weitere Schutzausrüstung für das Gehör sowie Kopf, Hände, Beine und Füße wird empfohlen.** Angemessene Schutzausrüstung verringert das Verletzungsrisiko durch umherfliegende Bruchstücke oder durch versehentlichen Kontakt mit der Sägekette.
- **Arbeiten Sie nicht mit einer Kettensäge auf einer Leiter, auf einem Dach oder generell auf instabilem Untergrund.** Der Betrieb einer Motorsäge unter diesen Bedingungen kann zu schweren Verletzungen führen.
- **Rechnen Sie beim Durchtrennen eines Asts, der unter Spannung steht, mit seinem Zurückschnellen.** Wenn die Spannung der Holzfasern freigesetzt wird, kann der unter Spannung stehende Ast den Bediener treffen und/oder die Motorsäge außer Kontrolle geraten.
- **Tragen Sie die Motorsäge am Vorderen Handgriff. Diese muss dabei ausgeschaltet sein und von Ihrem Körper weg weisen. Beim Transportieren oder Lagern der Motorsäge muss immer die Abdeckung der Führungsschiene angebracht werden.** Der richtige Umgang mit der Motorsäge verringert die Wahrscheinlichkeit des Kontakts mit der sich bewegenden Sägekette.
- **Befolgen Sie die Anweisungen zum Schmieren und Spannen der Kette sowie zum Wechseln der Schiene und Kette.** Eine falsch gespannte oder geschmierte Kette kann reißen oder das Rückschlagrisiko erhöhen.
- **Schneiden Sie nur Holz. Verwenden Sie die Säge nicht für andere Zwecke. Verwenden Sie die Motorsäge beispielsweise nicht zum Schneiden von Metall, Kunststoff, Mauerwerk oder anderen Materialien, die nicht aus Holz bestehen.** Der bestimmungswidrige Einsatz der Motorsäge kann zu gefährlichen Situationen führen.

- **Diese Motorsäge ist nicht zum Fällen von Bäumen vorgesehen.** Der bestimmungswidrige Einsatz der Motorsäge kann zu schweren Verletzungen des Bedieners oder umstehender Personen führen.
- **Befolgen Sie bei der Entfernung von festklemmendem Material sowie bei Lagerung oder Wartung der Motorsäge stets alle Anweisungen. Stellen Sie sicher, dass sich der Schalter auf der Position „Aus“ befindet und der Akku entfernt ist.** Eine unerwartete Betätigung der Motorsäge beim Entfernen von festklemmendem Material oder bei der Wartung kann zu schweren Verletzungen führen.

Ursachen für Rückschlag und Vermeiden durch den Anwender

Es kann zu einem Rückschlag kommen, wenn die Führungsschienspitze ein Objekt berührt oder wenn sich ein Spalt im Holz schließt und die Sägekette einklemmt. Der Kontakt mit der Spitze kann zu einer plötzlichen Umkehrreaktion führen, sodass die Führungsschiene nach oben und in Richtung des Bedieners geschleudert wird. Wird die Sägekette an der Oberseite der Führungsschiene eingeklemmt, kann die Führungsschiene schnell in Richtung des Bedieners geschleudert werden. Durch diese Reaktionen können Sie die Kontrolle über die Säge verlieren, was wiederum zu schweren Verletzungen führen kann. Verlassen Sie sich nicht ausschließlich auf die Sicherheitsvorrichtungen Ihrer Säge. Als Benutzer einer Motorsäge müssen Sie verschiedene Maßnahmen ergreifen, um unfall- und verletzungsfrei zu arbeiten. Ein Rückschlag ist das Ergebnis unsachgemäßer Anwendung der Motorsäge und/oder falschen Betriebs. Dies lässt sich durch die nachfolgend aufgeführten Vorsichtsmaßnahmen vermeiden.

- **Halten Sie die Motorsäge stets mit Daumen und Fingern an den Griffen fest. Beide Hände sind an der Säge, und Ihr Körper sowie die Arme ermöglichen das Abfangen von Rückschlägen.** Rückschläge können bei Beachten der entsprechenden Vorsichtsmaßnahmen vom Bediener abgefangen werden. Lassen Sie die Motorsäge nicht los.
- **Beugen Sie sich nicht zu weit vor, und sägen Sie nicht über Schulterhöhe.** Auf diese Weise können Sie den unabsichtlichen Spitzenkontakt vermeiden und die Motorsäge in unerwarteten Situationen besser kontrollieren.
- **Verwenden Sie als Ersatzteile nur die vom Hersteller angegebenen Führungsschienen und Sägeketten.** Ungeeignete Ersatzführungsschienen und -ketten können zum Kettenbruch und/oder zu Rückschlägen führen.
- **Befolgen Sie die Herstelleranweisungen zum Schärfen und Warten der Sägekette.** Das Verringern der Tiefenbegrenzerhöhe kann zu stärkeren Rückschlägen führen.

BEWAHREN SIE DIESE BEDIENUNGSANLEITUNG AUF.

Allgemeine Sicherheitshinweise



WARNUNG: Lesen Sie die folgenden Warnhinweise, bevor Sie das Gerät benutzen.

- Dieses Gerät ist ein sehr gefährliches Werkzeug, wenn Sie nicht aufpassen oder das Gerät unsachgemäß verwenden. Dieses Gerät kann schwere Verletzungen des Bedieners oder anderer Personen verursachen. Es ist deshalb von größter Wichtigkeit, dass diese Bedienungsanweisung aufmerksam durchgelesen und verstanden wird.
- Nehmen Sie ohne die Genehmigung des Herstellers keine Veränderungen an dem Gerät vor. Verwenden Sie auch keine Geräte, die von anderen verändert wurden, und verwenden Sie immer Originalzubehör. Nicht vom Hersteller zugelassene Veränderungen können zu schweren oder sogar tödlichen Verletzungen des Bedieners oder anderer Personen führen.
- Das Einatmen des Kettenölnebels und des Staubs von Sägespänen über längere Zeit kann eine Gefahr für die Gesundheit darstellen.
- Dieses Gerät erzeugt beim Betrieb ein elektromagnetisches Feld. Dieses Feld kann sich unter bestimmten Bedingungen auf die Funktionsweise aktiver oder passiver medizinischer Implantate auswirken. Um die Gefahr von Situationen, die zu schweren oder tödlichen Verletzungen führen können, zu verringern, sollten sich Personen mit einem medizinischen Implantat vor der Nutzung dieses Gerätes an ihren Arzt und den Hersteller des Implantats wenden.

Sicherheitshinweise für den Betrieb



WARNUNG: Lesen Sie die folgenden Warnhinweise, bevor Sie das Gerät verwenden.

- Die Informationen in dieser Bedienungsanleitung ersetzen auf keinen Fall professionelle Kompetenz und Erfahrung. Wenden Sie sich an eine Person mit Fachwissen und Erfahrung, wenn Sie sich bezüglich der Bedienung des Geräts nicht sicher sind.
- Bei Fragen zur Bedienung des Geräts wenden Sie sich an Ihren Servicehändler oder an Husqvarna. Wir können Sie darüber informieren, wie Sie Ihr Gerät korrekt und sicher bedienen. Absolvieren Sie, falls möglich, eine Schulung zur Bedienung von Motorsägen. Ihr Servicehändler, Forstfachschulen oder Bibliotheken informieren Sie über verfügbares Weiterbildungsmaterial und das Kursangebot.
- Bei diesem Gerät besteht eine erhöhte Gefahr des Kontrollverlustes. Personen, die mit diesem Gerät Baumpflegearbeiten ausführen, müssen vorab eine entsprechende Schulung zu Schnitt- und Arbeitstechniken absolviert haben. Der Bediener muss über Sicherheitsausrüstungen wie Hebebühne,

Seile und Sicherheitsgurte verfügen. Herkömmliche Motorsägen sind für alle Arbeiten auf Bodenhöhe geeignet.

- Befolgen Sie die Anweisungen zu speziellen Schnitt- und Arbeitstechniken, um die Verletzungsgefahr zu minimieren. Führen Sie nur Arbeiten in Bäumen aus, wenn Sie für derartige Arbeiten fachlich geschult sind. Eine solche Schulung umfasst auch sichere Klettertechniken und Arbeitspositionen. Sie müssen lernen, wie man die Ausrüstung wie Tragegurte, Seile, Sicherheitsgurte, Steigeisen und Karabinerhaken verwendet.
- Sägen Sie nicht, wenn sich der Rückschlagbereich an der Führungsschienspitze befindet.
- Kommen Sie nicht mit einer rotierenden Sägekette in Berührung. Dies kann zu schweren oder tödlichen Verletzungen führen.
- Versuchen Sie nicht, fallendes Schnittgut aufzufangen oder Schneidearbeiten durchzuführen, wenn der Bediener nur mit einem Seil gesichert ist. Verwenden Sie stets zwei Sicherheitsseile.
- Nehmen Sie Ihren Gehörschutz beim Fällen von Bäumen sofort ab, wenn das Sägen abgeschlossen ist. Es ist wichtig, dass Sie Geräusche und Warnsignale wahrnehmen können.
- Vor der Verwendung dieses Geräts müssen Sie wissen, was ein Rückschlag ist und wie er vermieden werden kann. Siehe *Informationen zu Rückschlägen auf Seite 16* und *Häufig gestellte Fragen über Rückschläge auf Seite 16* für Anweisungen.
- Verwenden Sie das Gerät, den Akku oder das Ladegerät nicht, wenn sie beschädigt sind oder nicht ordnungsgemäß funktionieren.
- Verwenden Sie das Gerät nicht, wenn Sie müde oder krank sind oder unter Einfluss von Alkohol, Drogen oder Medikamenten stehen. Verwenden Sie das Gerät nicht, wenn Sie sich in einem Zustand befinden, der Ihre Sehkraft, Aufmerksamkeit, Körperkontrolle oder Ihr Urteilsvermögen beeinträchtigen könnte. Eine erhöhte Gefahr von Ermüdungserscheinungen besteht am Ende einer Arbeitsschicht.
- Starten Sie das Gerät nur dann, wenn Führungsschiene, Sägekette und sämtliche Abdeckungen korrekt montiert sind. Andernfalls kann sich das Antriebsrad lösen und schwere Verletzungen verursachen. Siehe *Montage auf Seite 13* für Anweisungen.
- Gelegentlich setzt sich Splitt im Kupplungsdeckel fest, wodurch die Kette blockieren kann. Zur Reinigung grundsätzlich den Motor abstellen.
- Stellen Sie sicher, dass keine Gefahr besteht, dass Personen oder Tiere Ihre Kontrolle über das

Gerät durch Berührung oder anderweitige Einflüsse beeinträchtigen.

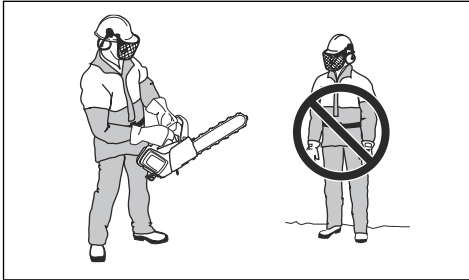

- Wenn Sie nicht vorsichtig agieren, erhöht sich die Rückschlaggefahr. Ein Rückschlag kann auftreten, wenn der Rückschlagbereich der Führungsschiene einen Ast, einen Baum oder andere Gegenstände berührt.
- Arbeiten Sie nicht einhändig mit dem Gerät. Dieses Gerät lässt sich mit nur einer Hand nicht sicher bedienen.
- Halten Sie das Gerät immer sicher mit der rechten Hand am oberen Griff und der linken Hand am vorderen Griff fest. Daumen und Finger müssen die Handgriffe fest umschließen. Dadurch verringert sich die Gefahr eines Rückschlags und Sie bewahren die Kontrolle über das Gerät. Die Handgriffe nicht loslassen!

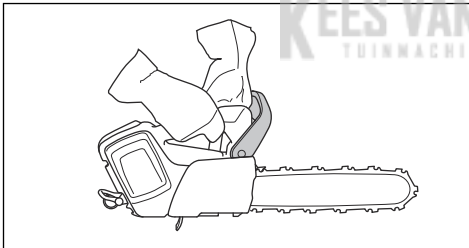

- Vergewissern Sie sich, dass Sie festen Stand haben und dass die Sägekette keinerlei Gegenstände berührt.
- Verwenden Sie das Gerät nicht über Schulterhöhe, und vermeiden Sie das Sägen nur mit der Führungsschienspitze.

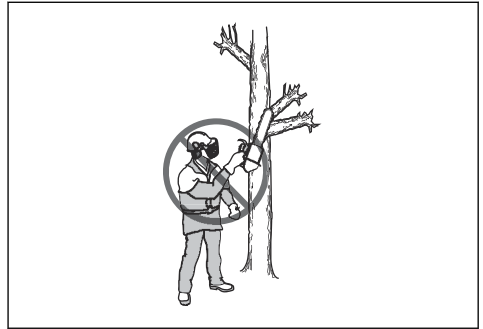

- Versuchen Sie nicht, Bäume zu beschneiden oder zu entasten, wenn Sie nicht speziell dazu geschult sind.
- Die Vibrationswerte erhöhen sich, wenn Sie sich mit unangemessener oder nicht ordnungsgemäß geschärfter Schneidausrüstung an die Arbeit machen. Das Sägen von Hartholz (die meisten Laubbäume) verursacht mehr Vibration als das Sägen von Weichholz (die meisten Nadelbäume).

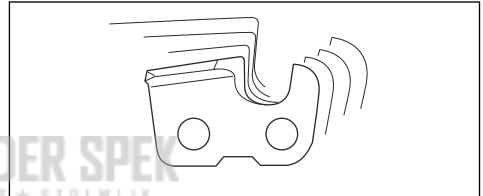

- Eine übermäßige Belastung durch Vibrationen kann bei Personen mit verminderter Durchblutung zu Kreislaufschäden oder Nervenschäden führen. Sprechen Sie mit Ihrem Arzt, wenn Sie nach übermäßiger Belastung durch Vibrationen irgendwelche Beschwerden haben. Beispiele für solche Symptome sind: Einschlafen von Körperteilen, Gefühlsverlust, Jucken, Stechen, Schmerzen, Verlust oder Beeinträchtigung der normalen Körperkraft, Veränderungen der Hautfarbe oder der Haut. Die Symptome treten normalerweise in den Fingern, Händen oder Handgelenken auf und verschlimmern sich bei kalten Temperaturen.
- Vermeiden Sie Situationen, denen Sie sich nicht gewachsen fühlen.
- Es ist unmöglich, jede mögliche Situation zu schildern, mit der Sie während des Betriebs konfrontiert werden können. Lassen Sie immer Vorsicht walten, und arbeiten Sie mit gesundem Menschenverstand.



- Der Akku darf nur bei Temperaturen zwischen -10°C (14°F) und 40°C (104°F) verwendet werden.

Persönliche Schutzausrüstung



WARNUNG: Lesen Sie die folgenden Warnhinweise, bevor Sie das Gerät verwenden.

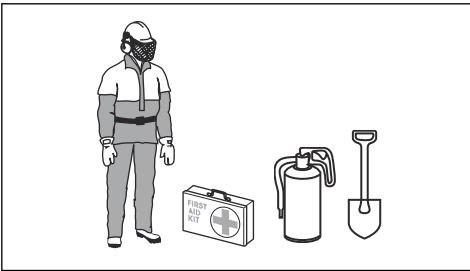

- Bei Kontakt mit der Sägekette können schwerste Verletzungen auftreten. Sie müssen während des Betriebs eine zugelassene persönliche Schutzausrüstung tragen. Die persönliche Schutzausrüstung schützt Sie zwar nicht vollständig vor Verletzungen, vermindert aber den Umfang der Verletzungen bei einem Unfall. Sprechen Sie mit Ihrem Händler über Empfehlungen, welche Ausrüstung zu verwenden ist.
- Ihre Kleidung muss eng sitzen, darf aber nicht Ihre Bewegungen einschränken. Überprüfen Sie regelmäßig den Zustand der persönlichen Schutzausrüstung.
- Verwenden Sie einen zugelassenen Schutzhelm.
- Tragen Sie einen zugelassenen Gehörschutz. Eine längerfristige Beschallung mit Lärm kann zu bleibenden Gehörschäden führen.
- Tragen Sie stets eine zugelassene Schutzbrille oder einen Gesichtsschutz, um sich vor Verletzungen durch weggeschleuderte Gegenstände zu schützen. Das Gerät kann Gegenstände wie Sägespäne, Holzstückchen und mehr mit großer Kraft wegschleudern. Schwere Verletzungen, besonders an den Augen, können die Folge sein.
- Verwenden Sie Handschuhe mit Schnittschutz.
- Verwenden Sie Hosen mit Schnittschutz.
- Verwenden Sie Stiefel mit Schnittschutz, Stahlkappe und rutschfester Sohle.
- Sie sollten immer ein Erste-Hilfe-Set dabei haben.

- Risiko der Funkenbildung. Halten Sie zur Vermeidung von Waldbränden Feuerlöschwerkzeuge und eine Schaufel bereit.

Sicherheitsvorrichtungen am Gerät



WARNUNG: Lesen Sie die folgenden Warnhinweise, bevor Sie das Gerät verwenden.

- Verwenden Sie kein Gerät mit Sicherheitsvorrichtungen, die beschädigt sind oder nicht ordnungsgemäß funktionieren.
- Führen Sie regelmäßig eine Überprüfung der Sicherheitsvorrichtungen durch. Siehe *Wartung und Prüfung der Sicherheitseinrichtungen auf dem Gerät auf Seite 22*.
- Wenn die Sicherheitsvorrichtungen beschädigt sind oder nicht ordnungsgemäß funktionieren, wenden Sie sich an Ihren Husqvarna Servicehändler.

Funktionen der Benutzeroberfläche (T542i XP)

Die Benutzeroberfläche umfasst die Start-/Stoptaste, die SavE-Taste (Energiespartaste), die Akkuanzeige, die Ölstandsanzeige sowie die Warnanzeige. Die Warnanzeige blinkt, wenn die Kettenbremse aktiviert ist oder wenn das Risiko einer Überlastung besteht. Der Überlastungsschutz hält das Gerät vorübergehend an, und Sie können das Gerät nicht verwenden, bis die Temperatur gesunken ist. Wenn die Warnanzeige durchgehend leuchtet, wenden Sie sich an Ihren Händler.

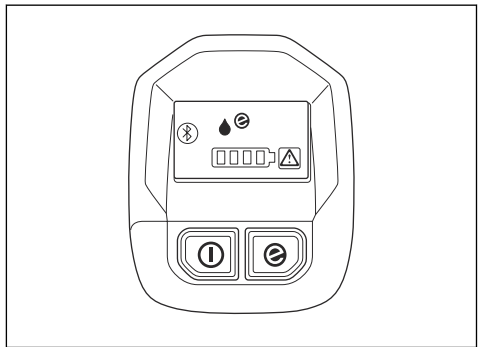

Weitere Informationen zur Benutzeroberfläche finden Sie unter *Geräteübersicht auf Seite 2*.

Funktionen der Benutzeroberfläche (T542i XPG)

Die Benutzeroberfläche umfasst die Start-/Stoptaste, die SavE-Taste (Energiespartaste), die Akkuanzeige, die Ölstandsanzeige, die Anzeige für die Griffheizung sowie die Warnanzeige. Die Warnanzeige blinkt, wenn die Kettenbremse aktiviert ist oder wenn das Risiko einer Überlastung besteht. Der Überlastungsschutz hält das Gerät vorübergehend an, und Sie können das Gerät nicht verwenden, bis die Temperatur gesunken ist.

Wenn die Warnanzeige durchgehend leuchtet, wenden Sie sich an Ihren Händler.

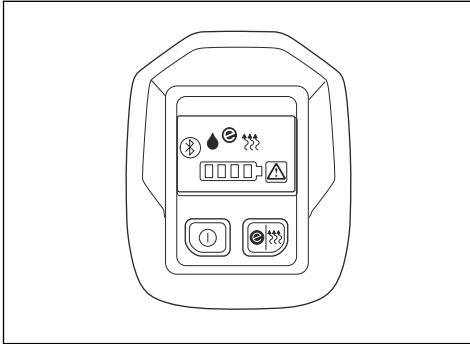

Weitere Informationen zur Benutzeroberfläche finden Sie unter *Geräteübersicht auf Seite 2*.

Die automatische Stoppfunktion

Das Gerät verfügt über eine automatische Stoppfunktion, die das Gerät stoppt, wenn Sie es drei Minuten lang nicht verwendet haben.

Hinweis: Wenn die Kettenbremse aktiviert ist, bleibt das Gerät 30 Minuten lang eingeschaltet.

Kettenbremse mit Handschutz

Ihr Gerät ist mit einer Kettenbremse ausgestattet, welche die Sägekette bei einem Rückschlag stoppt. Die Kettenbremse verringert die Unfallgefahr nur, wenn Sie selbst die erforderlichen Vorsichtsmaßnahmen einhalten.



WARNUNG: Meiden Sie Situationen, in denen Rückschlaggefahr besteht. Gehen Sie beim Einsatz mit Ihrem Gerät vorsichtig vor und stellen Sie sicher, dass der Rückschlagbereich der Führungsschiene keinerlei Gegenstände berührt.

Die Kettenbremse wird manuell mit der linken Hand oder automatisch durch die Trägheitsfunktion aktiviert. Drücken Sie den Handschutz nach vorne, um die Kettenbremse manuell zu aktivieren. Diese Bewegung startet einen gefederten Mechanismus, der das Antriebsrad stoppt.

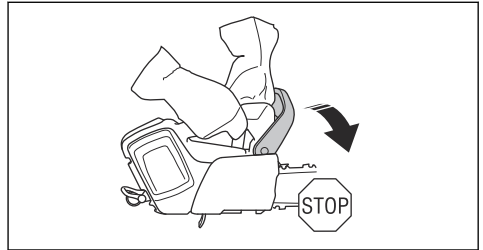

Bewegen Sie den Handschutz nach hinten, um die Kettenbremse zu lösen.

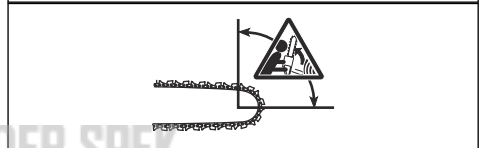
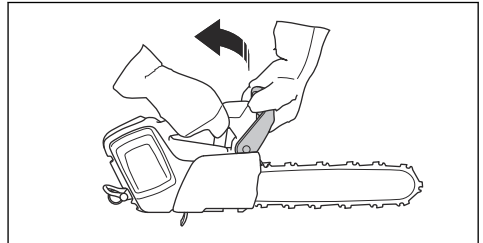

Die Art und Weise, wie die Kettenbremse aktiviert wird, hängt von der Kraft des Rückschlags und der Position des Geräts ab. Bei einem heftigen Rückschlag und wenn sich der Rückschlagbereich so weit wie möglich von Ihnen entfernt befindet, wird die Kettenbremse durch die Trägheitsfunktion aktiviert. Bei einem leichten Rückschlag oder bei einem Rückschlag in Ihrer Nähe wird die Kettenbremse manuell von Ihrer linken Hand aktiviert.

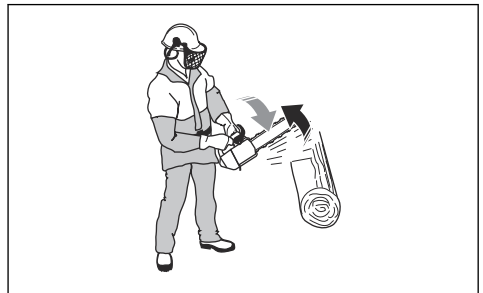

Verwenden Sie die Kettenbremse als Feststellbremse, wenn Sie das Gerät starten und sich über kurze Strecken bewegen. Dadurch reduzieren Sie das Risiko,

dass Sie selbst oder Umstehende von der Sägekette erfasst werden.

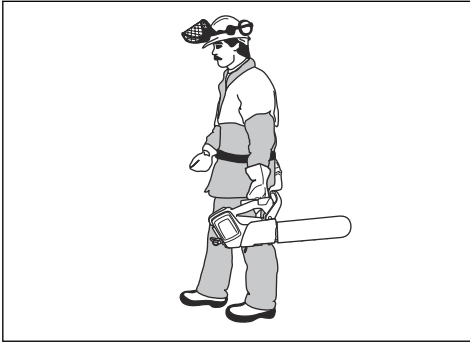

Ein Rückschlag kann blitzschnell und mit großer Kraft auftreten. Die meisten Rückschläge sind klein und bewirken nicht immer ein Auslösen der Kettenbremse. Wenn ein Rückschlag auftritt, während Sie das Gerät benutzen, halten Sie die Griffe fest und lassen Sie nicht los.

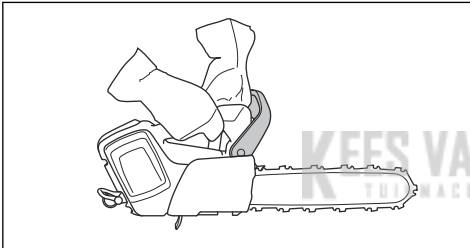

Der Handschutz verringert auch das Risiko, die Sägekette zu treffen, wenn Ihre Hand den vorderen Griff loslässt.

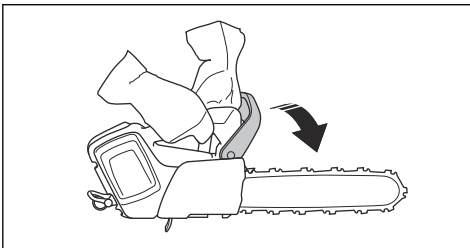

In der Fällposition können Sie die Kettenbremse nicht manuell aktivieren. In dieser Position lässt sich die Kettenbremse nur mit der Trägheitsfunktion aktivieren.

Gashebelsperre

Die Gashebelsperre verhindert ein versehentliches Auslösen des Gashebels. Wenn Sie die Gashebelsperre (A) nach vorne und dann die Gashebelsperre gegen den Griff (B) drücken, wird der Gashebel (C) freigegeben. Wenn Sie den Handgriff

loslassen, werden Gashebel und Gashebelsperre wieder in ihre Ausgangsstellung zurückgestellt.

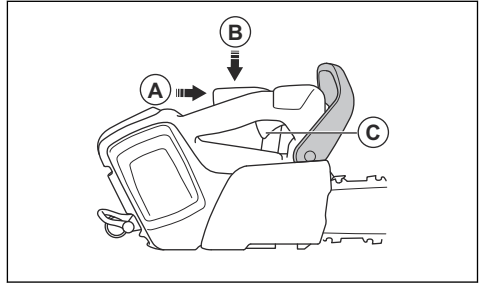

Kettenfänger

Der Kettenfänger fängt die Sägekette ab, wenn diese bricht oder abspringt. Wenn Sie für die richtige Kettenspannung sorgen, verringert sich dieses Risiko. Sie können dieses Risiko außerdem minimieren, indem Sie die Führungsschiene und Sägekette ordnungsgemäß warten. Siehe *Montage auf Seite 13* und *Wartung auf Seite 21* für nähere Anweisungen.

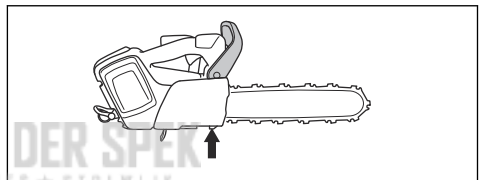

Sicherheitshinweise für die Wartung



WARNUNG: Lesen Sie die folgenden Warnhinweise, bevor Sie das Gerät warten.

- Entfernen Sie vor Wartungs-, Kontroll- oder Montagearbeiten den Akku.
- Der Bediener darf nur die Wartungs- und Servicearbeiten ausführen, die in dieser Bedienungsanleitung beschrieben sind. Für darüber hinausgehende Wartungs- und Servicearbeiten wenden Sie sich bitte an Ihren Servicehändler.
- Reinigen Sie weder den Akku noch das Ladegerät mit Wasser. Starke Reiniger können den Kunststoff beschädigen.
- Wenn Wartungsarbeiten nicht durchgeführt werden, verringert sich die Lebensdauer des Geräts und die Unfallgefahr steigt.
- Für alle Service- und Reparaturarbeiten, insbesondere an den Sicherheitsvorrichtungen des Geräts, ist eine spezielle Schulung erforderlich. Wenn nach Durchführung der Wartungsarbeiten nicht alle in dieser Bedienungsanleitung beschriebenen Prüfungen mit positivem Ergebnis ausfallen, wenden Sie sich an Ihren Servicehändler. Wir garantieren Ihnen, dass für Ihr Gerät

professionelle Service- und Reparaturdienste verfügbar sind.

- Nur Original-Ersatzteile verwenden.

Sicherheitshinweise für die Schneid-ausrüstung



WARNUNG: Lesen Sie die folgenden Warnhinweise, bevor Sie das Gerät verwenden.

- Verwenden Sie nur die empfohlenen Kombinationen von Führungsschiene/Sägekette und Einfüllhilfen. Eine Anleitung finden Sie in *Zubehör auf Seite 33*.
- Tragen Sie Schutzhandschuhe, wenn Sie an der Sägekette eine Wartung durchführen oder sie verwenden. Eine Sägekette, die sich nicht bewegt, kann auch zu Verletzungen führen.
- Sorgen Sie dafür, dass die Schneidezähne gut geschärft sind. Befolgen Sie die Anweisungen und verwenden Sie die empfohlene Schärflöhre. Eine Sägekette, die beschädigt oder nicht korrekt geschärft ist, erhöht die Unfallgefahr.

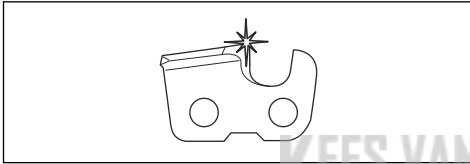

- Behalten Sie den korrekten Tiefenbegrenzerabstand bei. Befolgen Sie die Anweisungen und verwenden Sie die empfohlene Tiefenbegrenzeinstellung. Ein zu großer Tiefenbegrenzerabstand erhöht die Rückschlaggefahr.

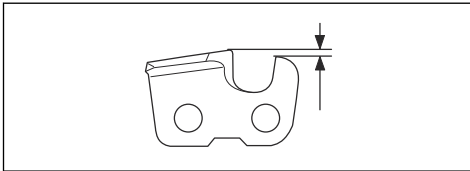

- Stellen Sie sicher, dass die Sägekette die richtige Spannung besitzt. Wenn sich die Sägekette nicht fest in der Führungsschiene befindet, kann die Sägekette abspringen. Eine falsche Sägekettenspannung führt zu höherem Verschleiß an der Führungsschiene, der Sägekette und dem Kettenantriebsrad. Siehe *Zubehör auf Seite 33*.

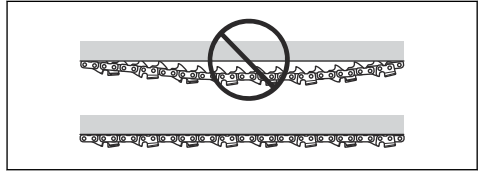

- Führen Sie die Wartung der Schneid-ausrüstung regelmäßig durch und sorgen Sie für eine korrekte Schmierung. Wenn die Sägekette nicht ordnungsgemäß geschmiert ist, erhöht sich die Gefahr von Verschleiß an der Führungsschiene, der Sägekette dem und Kettenantriebsrad.

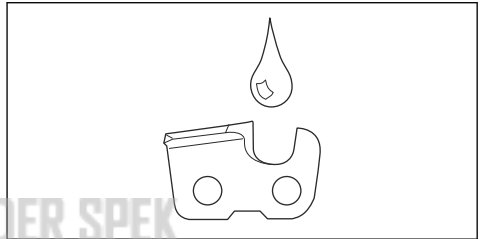

Montage

So montieren Sie Führungsschiene und Kette



WARNUNG: Entfernen Sie stets den Akku, bevor Sie ein Zubehörteil anbringen oder das Gerät warten.

1. Deaktivieren Sie die Kettenbremse.

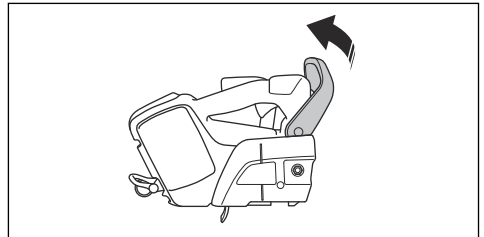

- Lösen Sie die Mutter der Führungsschiene. Entfernen Sie die Abdeckung des Kettenantriebsrads und den Transportring (A).

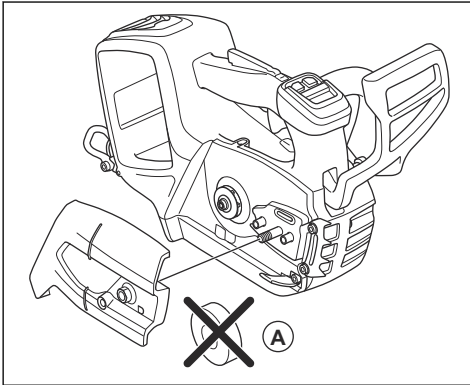

- Installieren Sie die Führungsschiene auf dem Schienenbolzen.

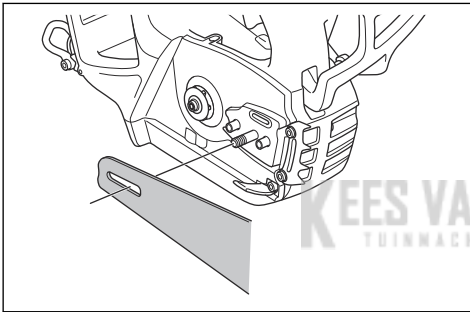

- Bringen Sie die Führungsschiene in ihre hinterste Stellung. Heben Sie die Sägekette über das Kettenantriebsrad, und passen Sie sie in die Nut in der Führungsschiene ein. Beginnen Sie an der Oberkante der Führungsschiene.

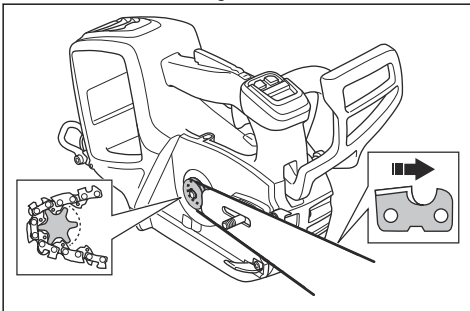

- Achten Sie darauf, dass die Schneiden der Sägezähne auf der Oberkante der Führungsschiene nach vorn gerichtet sind.

- Installieren Sie die Abdeckung des Kettenantriebsrads, und platzieren Sie den Stift der Ketteneinstellung in der Aussparung der Führungsschiene.
- Stellen Sie sicher, dass die Treibglieder der Sägekette korrekt in das Kettenantriebsrad passen.
- Stellen Sie sicher, dass die Sägekette korrekt in die Nut der Führungsschiene eingreift.
- Ziehen Sie die Schienenmutter mit den Fingern fest.
- Spannen Sie die Sägekette. Eine Anleitung finden Sie in *So stellen Sie die Spannung der Sägekette ein auf Seite 26*.

So installieren Sie die Lufteinlassabdeckung (optional)

Wenn Sie Materialien schneiden, die viel Staub und kleine Partikel in der Luft verursachen, wird eine Lufteinlassabdeckung empfohlen.

- Halten Sie die Lufteinlassabdeckung gegen das Lüftergehäuse. Stellen Sie sicher, dass Sie die Öffnung in der Lufteinlassabdeckung rechts von der Öffnung im Lüftergehäuse platzieren.
- Drücken Sie die Lufteinlassabdeckung vorsichtig gegen das Lüftergehäuse, bis sie hörbar einrastet.

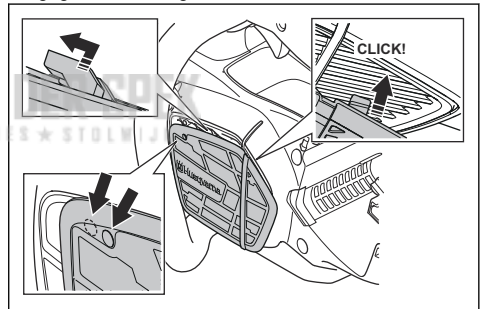

- Schieben Sie die Abdeckung des Lufteinlasses nach links, bis die Öffnungen fluchten.

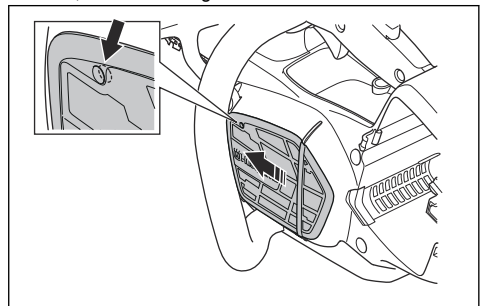

4. Installieren Sie die Schraube.

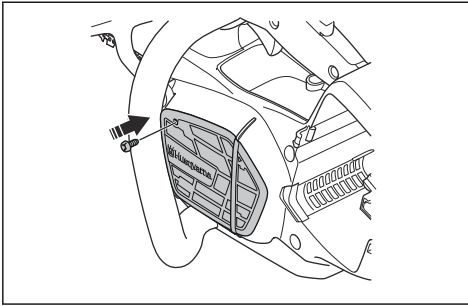

Betrieb

Einleitung



WARNUNG: Lesen Sie vor Gebrauch des Geräts das Kapitel über Sicherheit, und machen Sie sich damit vertraut.

Husqvarna Connect

Husqvarna Connect ist eine kostenlose App für Ihr Mobilgerät. Die Husqvarna Connect-App bietet erweiterte Funktionen für Ihr Husqvarna Gerät.

- Erweiterte Produktinformationen.
- Informationen über Geräteteile und -wartung sowie entsprechende Hilfe dazu.

Bluetooth® Drahtlostechnologie

Geräte mit eingebauter Bluetooth® Drahtlostechnologie können mit mobilen Geräten verbunden werden und von der Verbindung mit Husqvarna können zusätzliche Funktionen aktiviert werden.

Das Symbol für Bluetooth® Drahtlostechnologie leuchtet auf, wenn Ihr Mobiltelefon mit dem Gerät verbunden ist.



Erste Verwendung von Husqvarna Connect

1. Laden Sie die Husqvarna Connect-App auf Ihr Mobiltelefon.
2. Anmeldung bei der Husqvarna Connect-App.
3. Befolgen Sie die Anweisungen in der Husqvarna Connect-App, um sich zu verbinden und das Gerät zu registrieren.

Hinweis: Die Husqvarna Connect-App ist nicht überall zum Download erhältlich. Ihr Servicehändler

steht Ihnen gerne für weitere Informationen zur Verfügung.

So führen Sie eine Funktionsprüfung vor Verwendung des Geräts durch

1. Prüfen Sie die Kettenbremse, um sicherzustellen, dass sie ordnungsgemäß funktioniert und nicht beschädigt ist.
2. Prüfen Sie die Gashebelsperre, um sicherzustellen, dass sie ordnungsgemäß funktioniert und nicht beschädigt ist.
3. Testen Sie, ob die Tastatur ordnungsgemäß funktioniert.
4. Achten Sie darauf, dass sich auf den Griffen kein Öl befindet.
5. Stellen Sie durch eine Kontrolle sicher, dass alle Teile korrekt befestigt und nicht beschädigt sind und dass keine Teile fehlen.
6. Prüfen Sie den Kettenfänger, um sicherzustellen, dass er richtig angebracht ist.
7. Prüfen Sie die Kettenspannung.
8. Laden Sie den Akku auf und stellen Sie sicher, dass er richtig am Gerät angebracht ist.
9. Stellen Sie sicher, dass die Sägekette anhält, wenn Sie den Gashebel lösen.

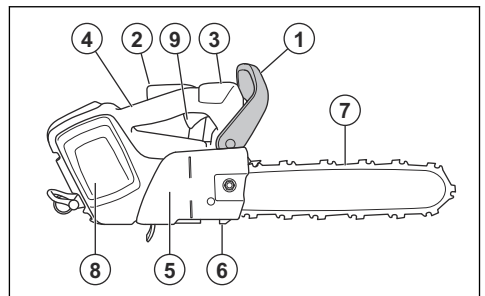

So verwenden Sie das richtige Kettenöl



WARNUNG: Verwenden Sie kein Altöl, das zu Verletzungen und Umweltschäden führen kann. Altöl beschädigt auch die Ölpumpe, Führungsschiene und Sägekette.



WARNUNG: Die Sägekette kann reißen, wenn die Schmierung der Schneidausrüstung nicht ausreichend ist. Gefahr von schweren oder tödlichen Verletzungen des Bedieners.



WARNUNG: Verwenden Sie die richtigen Kettenöl, damit diese Funktion korrekt funktionieren kann. Wenden Sie sich zur Auswahl des Kettenöls an Ihren Servicehändler.

- Verwenden Sie Husqvarna Kettenöl, um die maximale Lebensdauer der Sägekette zu gewährleisten und negative Auswirkungen auf die Umwelt zu vermeiden. Wenn Husqvarna Kettenöl nicht verfügbar ist, empfehlen wir, ein Standardkettenöl zu verwenden.
- Verwenden Sie ein Kettenöl mit guter Haftung an der Sägekette.
- Verwenden Sie ein Kettenöl mit dem richtigen Viskositätsbereich, der zu der Lufttemperatur passt.



ACHTUNG: Bei Temperaturen unter 0 °C werden manche Kettenöle zu dickflüssig, was zu Schäden an der Ölpumpe führen kann.

- Verwenden Sie die empfohlene Schneidausrüstung. Siehe *Zubehör auf Seite 33*.
- Entfernen Sie den Deckel des Kettenöltanks.
- Füllen Sie den Kettenöltank mit Kettenöl.
- Befestigen Sie den Deckel sorgfältig.

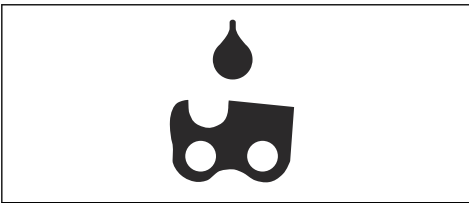

Hinweis: Um herauszufinden, wo sich der Kettenöltank an Ihrem Produkt befindet, siehe *Geräteübersicht auf Seite 2*.

Informationen zu Rückschlägen



WARNUNG: Ein Rückschlag kann schwere Verletzungen des Bedieners oder anderer Personen verursachen. Um das Risiko zu mindern, müssen Sie die Ursachen für Rückschläge kennen und wissen, wie Sie sie vermeiden können.

Ein Rückschlag kann eintreffen, wenn der Rückschlagbereich der Schiene einen Gegenstand berührt. Ein Rückschlag kann plötzlich und mit großer Kraft auftreten, die das Gerät gegen den Bediener schleudert.

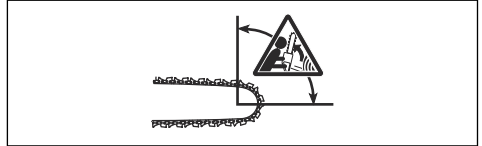

Ein Rückschlag ist immer in Richtung der Führungsschiene gerichtet. Normalerweise wird das Gerät gegen den Bediener geschleudert, manchmal aber auch in eine andere Richtung. Sie beeinflussen die Richtung der Bewegung durch Ihr Verhalten beim Auftreten des Rückschlags.



Ein kleinerer Radius der Schienenspitze verringert die Kraft des Rückschlags.

Verwenden Sie eine Sägekette mit einem niedrigen Rückschlag, um die Auswirkungen des Rückschlags zu mindern. Sorgen Sie dafür, dass der Rückschlagbereich keine Gegenstände berührt.



WARNUNG: Keine Sägekette kann einen Rückschlag vollständig verhindern. Beachten Sie stets die Anweisungen.

Häufig gestellte Fragen über Rückschläge

- Wird die Hand die Kettenbremse beim Rückschlag stets aktivieren?

Nein. Sie müssen etwas Kraft aufwenden, um den Handschutz nach vorn zu drücken. Wenn Sie nicht mit der erforderlichen Kraft drücken, kann die Kettenbremse nicht aktiviert werden. Außerdem müssen Sie die Griffe des Geräts während der Arbeit fest mit beiden Händen halten. Wenn es zu einem Rückschlag kommt, kann die Kettenbremse nicht die Sägekette anhalten, bevor sie Sie trifft. Es gibt auch einige Positionen, in denen Ihre Hand nicht an den Handschutz reicht, um die Kettenbremse zu aktivieren.

• **Aktiviert die Trägheitsfunktion stets die Kettenbremse bei einem Rückschlag?**

Nein. Zunächst muss die Kettenbremse ordnungsgemäß funktionieren. Unter *Wartung und Prüfung der Sicherheitseinrichtungen auf dem Gerät auf Seite 22* finden Sie Anweisungen zur Überprüfung der Kettenbremse. Wir empfehlen Ihnen, sie vor jedem Gebrauch des Geräts zu überprüfen. Zum anderen muss die Kraft des Rückschlags hoch genug sein, um die Kettenbremse zu aktivieren. Wenn die Kettenbremse zu empfindlich ist, kann sie bei rauhem Motorlauf aktiviert werden.

• **Wird mich die Kettenbremse bei einem Rückschlag stets vor Verletzungen schützen?**

Nein, die Kettenbremse muss richtig funktionieren, um Schutz zu bieten. Die Kettenbremse muss bei einem Rückschlag auch aktiviert werden, damit sie die Kette anhält. Wenn Sie sich in der Nähe der Führungsschiene aufhalten, hat die Kettenbremse u. U. nicht genügend Zeit, die Kette anzuhalten, bevor Sie sie trifft.



WARNUNG: Nur Sie selbst und die richtige Arbeitstechnik können einen Rückschlag verhindern.

Starten des Geräts

1. Kontrollieren Sie den Gashebel und die Gashebelsperre. Siehe *So prüfen Sie die Gashebelsperre auf Seite 22*.
2. Drücken Sie den Handschutz nach vorne, um die Kettenbremse zu aktivieren.

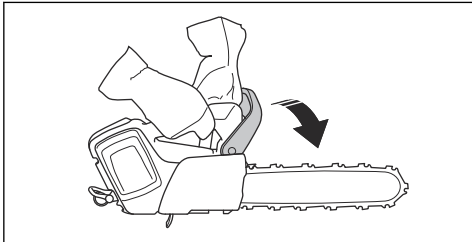

3. Legen Sie den Akku in das Akkufach ein.

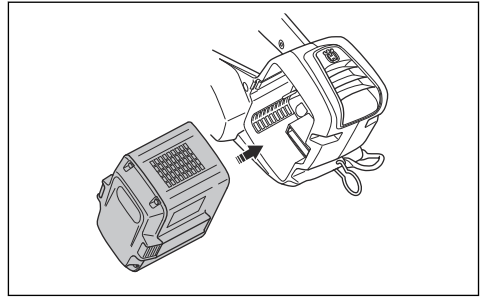

ACHTUNG: Stellen Sie sicher, dass der Akku korrekt im Akkufach sitzt. Wenn sich der Akku nicht leicht in das Akkufach bewegt, ist das die falsche Position.

4. Drücken Sie auf den unteren Teil des Akkus, bis Sie ein Klicken hören.

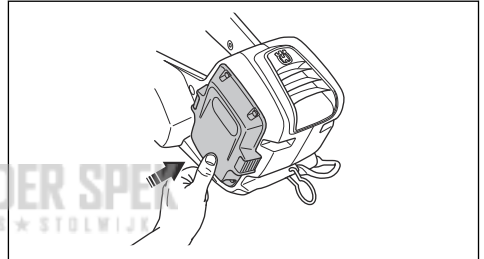

5. Drücken und halten Sie die Start-/Stopptaste, bis eine grüne LED aufleuchtet.

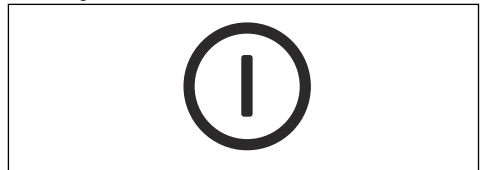

WARNUNG: Wenn Sie das Gerät in einem Baum starten, aktivieren Sie die Kettenbremse, bevor Sie das Gerät in der Schlinge absenken.

So verwenden Sie die SavE-Funktion

Die SavE-Funktion verringert die Kettengeschwindigkeit und die Leistung des Geräts.

1. Drücken Sie die SavE-Taste kurz. Die grüne LED leuchtet auf.

2. Drücken Sie die SavE-Taste erneut, wenn Sie die Funktion deaktivieren möchten. Die grüne LED erlischt.



So schalten Sie die Griffheizung ein und aus (T542i XPG)

Das Gerät verfügt über beheizte Griffe.

- Halten Sie die SavE-Taste eine Sekunde lang gedrückt, um die Griffheizung einzuschalten. Die Anzeige für die Griffheizung leuchtet auf.

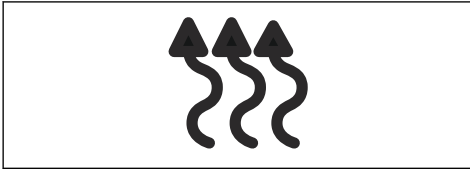

- Drücken Sie die SavE-Taste kurz, um die Griffheizung auszuschalten. Die Anzeige für die Griffheizung erlischt.

Ölstandsanzeige

Die Ölstandsanzeige zeigt an, wann Kettenöl nachgefüllt werden muss.

1. Wenn die Ölstandsanzeige aufleuchtet, füllen Sie Kettenöl nach. Siehe *So verwenden Sie das richtige Kettenöl auf Seite 16*.
2. Starten Sie das Gerät, und warten Sie 1-2 Minuten. Die Ölstandsanzeige erlischt.

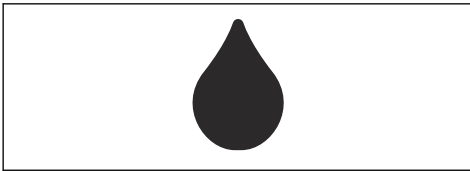

So halten Sie das Gerät an

1. Drücken und halten Sie die Start-/Stopptaste, bis die grüne LED erlischt.

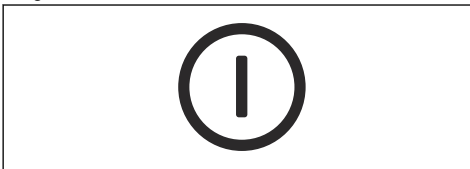

2. Drücken Sie die Akkuentriegelungstasten, und nehmen Sie den Akku aus dem Akkufach, um einen versehentlichen Start zu vermeiden.

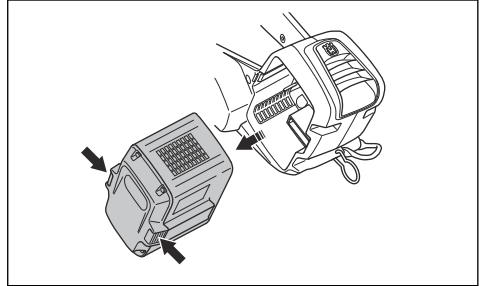

Allgemeine Informationen zur Arbeitstechnik

Im Folgenden finden Sie einige allgemeine Informationen zur Verwendung dieses Geräts.



WARNUNG: Die Informationen zur Arbeitstechnik in dieser Bedienungsanleitung sind kein Ersatz für eine korrekte Einweisung zum Betrieb dieses Baumpfleegeräts. Dieses Gerät darf nur von speziell geschulten Fachleuten für Baumpflege verwendet werden! Ohne die richtige Schulung kann der Gebrauch zu schweren Verletzungen führen. Vermeiden Sie alle Aufgaben, denen Sie sich nicht gewachsen fühlen!

- Mit ziehender Kette zu sägen, bedeutet, dass Sie mit der Unterkante der Führungsschiene sägen. Die Sägekette „zieht“ durch den Baum, während Sie sägen. In dieser Position haben Sie eine bessere Kontrolle über das Gerät und die Position des Rückschlagbereichs.

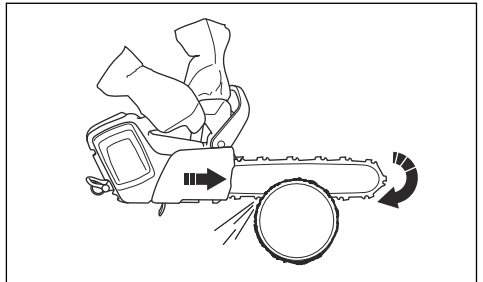

- Beim Sägen mit „schiebender“ Kette sägen Sie mit der Oberseite der Führungsschiene. Die Sägekette schiebt das Gerät in der Richtung des Bedieners.

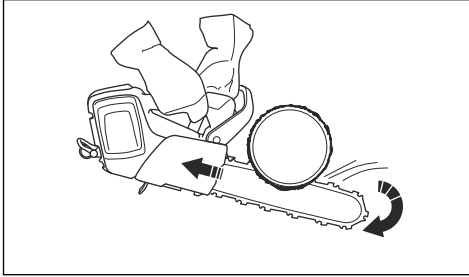

WARNUNG: Seien Sie vorsichtig beim Sägen mit schiebender Kette. Wenn die Sägekette im Stamm eingeklemmt wird, kann die Motorsäge gegen Sie gedrückt werden. Sie müssen diese Kraft verhindern, oder es besteht die Gefahr, dass der Rückschlagbereich der Führungsschiene den Baum berührt. Dabei kommt es zu einem Rückschlag.

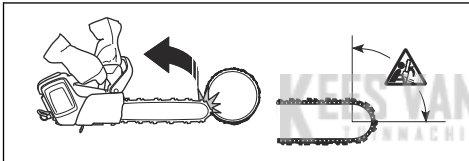

- Sägen Sie immer mit voller Leistung.
- Lassen Sie den Gashebel nach jedem Sägeschnitt los.



ACHTUNG: Wenn Sie den Motor zu lange mit voller Leistung und ohne Last betreiben, kann es zu Motorschäden kommen. Das ist beispielsweise der Fall, wenn Sie den Motor ohne Widerstand von der Sägekette laufen lassen.

So bereiten Sie das Gerät für den Einsatz im Baum vor

Anwender am Boden

Führen Sie als Anwender am Boden die folgenden Schritte aus.

1. Prüfen Sie das Produkt.
2. Laden Sie den Akku.
3. Befestigen Sie das Ende einer geprüften Sicherheitsschlinge an der Seilöse.

Hinweis: Eine Sicherheitsschlinge stellt sicher, dass das Gerät zu Boden fällt, wenn es fällt.

4. Achten Sie darauf, dass sich ein Karabiner am anderen Ende der Sicherheitsschlinge befindet.

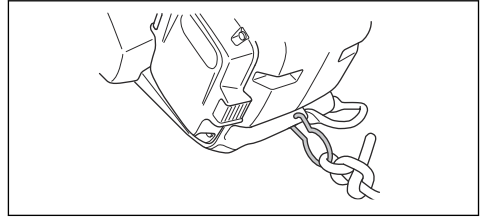

5. Starten Sie das Gerät.
6. Halten Sie das Gerät an.
7. Aktivieren Sie die Kettenbremse.
8. Heben Sie das Gerät zum Bediener im Baum an. Verwenden Sie Hebewerkzeuge.



WARNUNG: Stellen Sie sicher, dass das Gerät sicher befestigt ist, wenn Sie es zum Bediener im Baum befördern.

Anwender im Baum

Befolgen Sie als Anwender im Baum die Anweisungen unten.

1. Bevor Sie die Sicherheitsschlinge von den Hebewerkzeugen trennen, müssen Sie das Produkt am Tragegurt anbringen. Befestigen Sie das Produkt am Tragegurt über die Gurtöse oder den Stahlring an der Sicherheitsschlinge.



WARNUNG: Befestigen Sie die Sicherheitsschlinge an einem der empfohlenen Punkte am Tragegurt.



WARNUNG: Wenn Sie nur die Sicherheitsschlinge verwenden, um das Produkt am Tragegurt zu befestigen, dann senken Sie das Produkt mit der Sicherheitsschlinge vollständig ab.

Lassen Sie das Gerät nicht aus der Höhe los.

2. Verwenden Sie nur zugelassene Karabiner, um das freie Ende der Sicherheitsschlinge an einem der Verbindungspunkte am Tragegurt zu befestigen. Dies ist Ihr primärer Verbindungspunkt.



ACHTUNG: Die Sicherheitsschlinge darf nur an der Seilöse befestigt sein.

3. Vergewissern Sie sich, dass Sie einen stabilen und sicheren Halt haben, um den Schnitt zu machen.
4. Lösen Sie das Gerät vom sekundären Verbindungspunkt, starten Sie das Gerät und machen Sie den Schnitt.
5. Aktivieren Sie die Kettenbremse direkt nachdem der Schnitt gemacht wurde.

So bedienen Sie das Gerät in einem Baum



WARNUNG: Die meisten Unfälle ereignen sich, wenn der Bediener nicht die volle Kontrolle über das Gerät oder seine Arbeitsposition behält.

- Halten Sie eine sicheren Arbeitsposition ein.
- Führen Sie horizontale Schnitte auf Hüfthöhe und vertikale Schnitte auf Solarplexus-Höhe durch.
- Halten Sie das Produkt mit beiden Händen.
- Stellen Sie sicher, dass sie stabil auf Ihren Füße stehen, und behalten Sie eine geringe Seitenkraft bei, wenn Sie vertikale Äste sägen. Führen Sie das Sicherheitsseil durch einen anderen Verbindungspunkt, um erhöhten Seitenkräften entgegenzuwirken oder diese zu neutralisieren. Sie können auch eine verstellbare Schlinge verwenden, die direkt vom Gurtzeug zu einem anderen Verbindungspunkt führt.

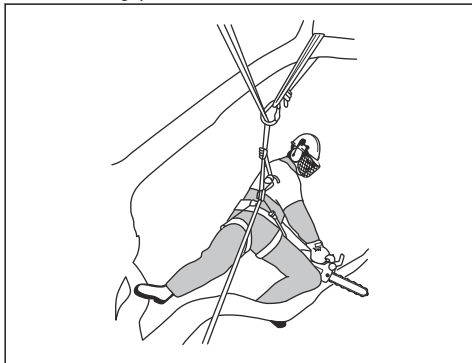

- Legen Sie eine Schlaufe um den Fuß, um eine sichere Arbeitsposition beizubehalten.



- Überprüfen Sie in regelmäßigen Abständen das Gurtzeug, den Gurt und die Seile.
- Wenn Sie mit dem Gerät klettern müssen, befestigen Sie das Gerät an dem hinteren Verbindungspunkt am Tragegurt. Am hinteren Verbindungspunkt ist das Gerät nicht im Weg. Es wird von den Kletterseilen ferngehalten, und das Gewicht wird mittig auf Ihre Wirbelsäule verteilt.

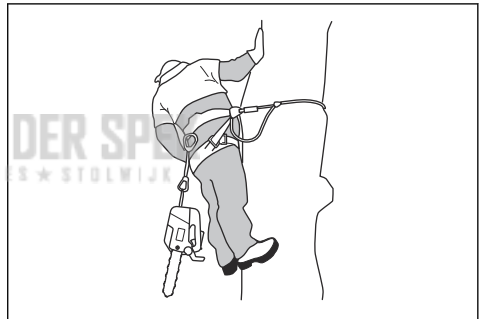

WARNUNG: Sie müssen die Kettenbremse aktivieren, wenn Sie das Gerät in der Schlinge absenken.

So befreien Sie ein eingeklemmtes Gerät

1. Halten Sie das Gerät an.
2. Befestigen Sie das Gerät sicher in Innenrichtung in Richtung des Stamms, des Schnitts am Baum oder an einem gesonderten Werkzeugseil.
3. Ziehen Sie die Säge vorsichtig aus dem Kerbschnitt, während Sie den Ast je nach Bedarf anheben.



WARNUNG: Versuchen Sie nicht, das Gerät mit Gewalt herauszuziehen. Gefahr schwerer Verletzungen.

4. Verwenden Sie bei Bedarf eine Handsäge oder eine zweite Motorsäge, um das Gerät zu befreien. Sägen Sie den Ast mindestens 30 cm von der eingeklemmten Stelle ab. Führen Sie den Schnitt am äußeren Ende von der Stelle durch, an der das Gerät eingeklemmt ist.

Wartung

Einleitung



WARNUNG: Lesen Sie vor dem Warten des Geräts das Kapitel über Sicherheit, und machen Sie sich damit vertraut.

Wartungsplan



WARNUNG: Entfernen Sie den Akku, bevor Sie Wartungsarbeiten durchführen.

Nachstehend sind die am Gerät vorzunehmenden Wartungsmaßnahmen aufgelistet. Siehe *Wartung auf Seite 21* für weitere Informationen.

Instand halten	Vor der Verwendung	Wöchentlich	Monatlich
Die äußeren Teile des Geräts reinigen.	X		
Sicherstellen, dass der Gashebel und die Gashebelsperre sicherheitstechnisch ordnungsgemäß funktionieren.	X		
Die Kettenbremse reinigen und sicherstellen, dass die Bremse ordnungsgemäß funktioniert. Sicherstellen, dass der Kettenfänger nicht beschädigt ist. Den Kettenfänger bei Bedarf austauschen.	X		
Die Führungsschiene drehen, um für gleichmäßigeren Verschleiß zu sorgen. Sicherstellen, dass die Schmierbohrung in der Führungsschiene nicht verstopft ist. Die Kettennut reinigen.	X		
Darauf achten, dass die Schneidausrüstung und die Schutzvorrichtung keine Risse aufweisen und nicht beschädigt sind. Die Schneidausrüstung oder die Schutzvorrichtung ersetzen, wenn sie Risse aufweisen oder Stößen ausgesetzt waren.	X		
Sicherstellen, dass die Führungsschiene und die Sägekette ausreichend geölt sind.	X		
Die Sägekette überprüfen. Auf Risse prüfen und sicherstellen, dass die Sägekette nicht starr oder ungewöhnlich stark verschlissen ist. Bei Bedarf ersetzen.	X		
Die Sägekette schärfen. Die Spannung und den Zustand prüfen. Das Kettenantriebsrad auf Verschleiß prüfen und gegebenenfalls ersetzen.	X		
Den Lufteinlass am Gerät reinigen.	X		
Sicherstellen, dass alle Schrauben und Muttern fest angezogen sind.	X		
Sicherstellen, dass die Tastatur ordnungsgemäß funktioniert und unbeschädigt ist.	X		
Eine Feile verwenden, um Grate an den Kanten der Führungsschiene zu entfernen.		X	
Das Nadellager schmieren. Siehe <i>So schmieren Sie das Nadellager auf Seite 28</i> .		X	

Instand halten	Vor der Verwendung	Wöchentlich	Monatlich
Die Verbindungen zwischen dem Akku und dem Gerät prüfen. Die Verbindung zwischen dem Akku und dem Akkuladegerät prüfen.			X
Den Öltank leeren und innen reinigen.			X
Das Gerät und die Kühlrippen des Akkus leicht mit Druckluft durchblasen.			X
Das Kupplungszentrum, die Kupplungstrommel und die Kupplungsfeder überprüfen.			X

Wartung und Prüfung der Sicherheitseinrichtungen auf dem Gerät

So prüfen Sie den Handschutz

Überprüfen Sie regelmäßig den Handschutz.

1. Stellen Sie sicher, dass der vordere Handschutz keine Schäden wie Risse aufweist.

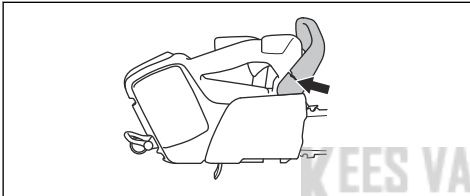

2. Stellen Sie sicher, dass der Handschutz sich frei bewegen lässt und sicher am Gerät befestigt ist.

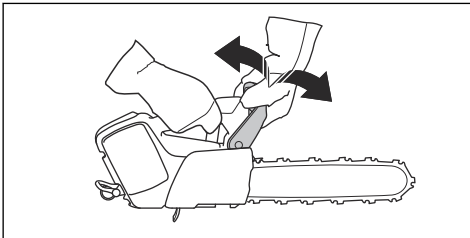

So kontrollieren Sie die Handbremse

1. Starten Sie das Produkt und stellen Sie sicher, dass die Sägekette nicht den Boden oder einen Gegenstand berührt. Anweisungen dazu finden Sie unter *Starten des Geräts auf Seite 17*.

2. Halten Sie das Gerät gut fest. Umfassen Sie die Griffe mit den Händen.

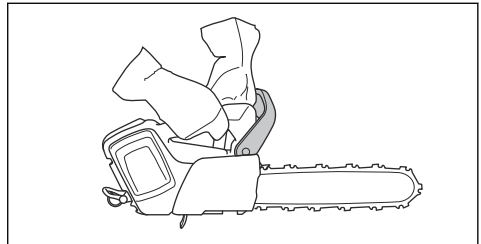

3. Bringen Sie das Gerät auf volle Leistung und aktivieren Sie die Kettenbremse.
4. Stellen Sie sicher, dass die Sägekette sofort stoppt.

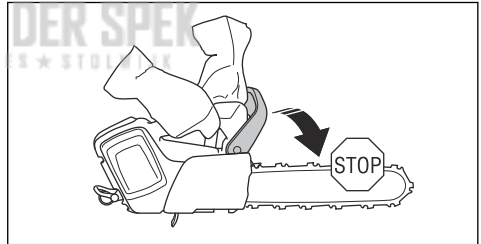

WARNUNG: Lassen Sie den vorderen Handgriff nicht los!

So prüfen Sie die Gashebelsperre

1. Prüfen Sie, ob sich der Gashebel und die Gashebelsperre frei bewegen lassen und ob die Rückholfeder korrekt funktioniert.

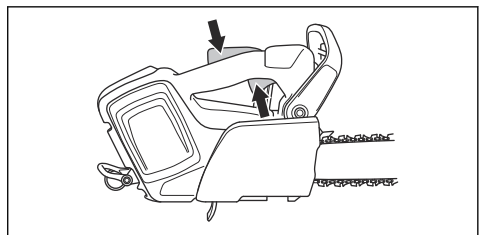

2. Drücken Sie die Gashebelsperre nach vorne (A) und nach unten (B). Halten Sie die Gashebelsperre gegen den Griff, und stellen Sie sicher, dass sie in ihre Ausgangsstellung zurückkehrt, sobald sie gelöst wird.

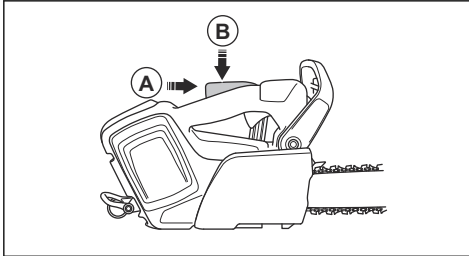

3. Stellen Sie sicher, dass der Gashebel in der Leerlaufposition verriegelt ist, wenn die Gashebelsperre freigegeben wird.

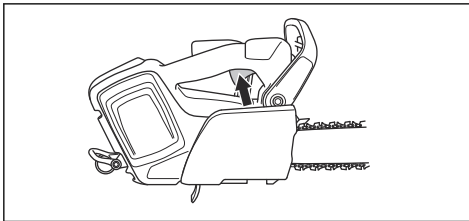

4. Starten Sie das Gerät und lassen Sie es auf voller Leistung laufen.
5. Lassen Sie den Gashebel los, und prüfen Sie, ob die Sägekette stoppt und stehen bleibt.



WARNUNG: Dreht sich die Sägekette, wenn der Gashebel in Leerlaufstellung steht, wenden Sie sich an Ihren Händler.

So prüfen Sie den Kettenfänger

1. Achten Sie darauf, dass der Kettenfänger keine Schäden aufweist.
2. Stellen Sie sicher, dass der Kettenfänger stabil und am Gehäuse des Geräts angebracht ist.

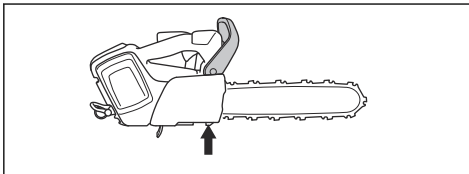

So prüfen Sie die Funktionen der Benutzeroberfläche

1. Starten Sie das Gerät. Siehe *Starten des Geräts auf Seite 17*.
2. Drücken und halten Sie die Start-/Stopptaste.

3. Stellen Sie sicher, dass das Gerät anhält und die grüne LED erlischt.

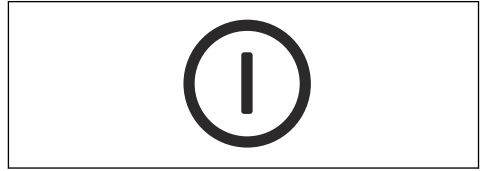

So überprüfen Sie den Akku und das Akkufach

1. Reinigen Sie den Akku und das Akkufach des Geräts mit einer weichen Bürste.
2. Reinigen Sie die Kühlrippen und Akkuverbindungen.

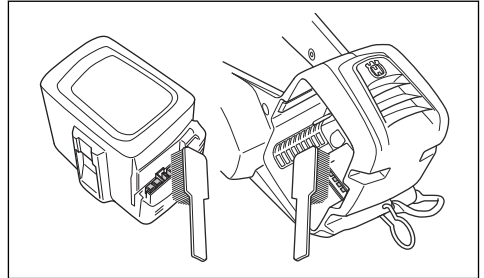

3. Stellen Sie sicher, dass der Akku keine Risse oder sonstigen Schäden aufweist.

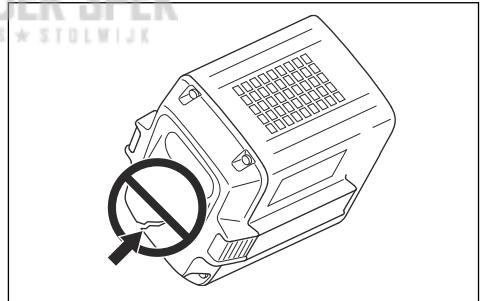

So kontrollieren Sie das Akkuladegerät

1. Stellen Sie sicher, dass das Akkuladegerät und das Netzkabel nicht beschädigt sind. Suchen Sie nach Rissen und anderen Beschädigungen.

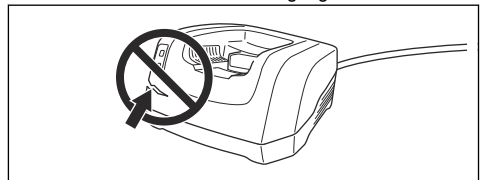

So reinigen Sie das Kühlsystem

Das Kühlsystem hält die Motortemperatur niedrig. Das Kühlsystem umfasst einen Lufteinlass auf der linken Seite des Geräts und einen Lüfter am Motor.

Das Kühlsystem besitzt unter anderem einen Lufteinlass auf der linken Seite des Geräts und ein Lüfter am Motor.

1. Reinigen Sie das Kühlsystem wöchentlich oder bei Bedarf häufiger mit einer Bürste.

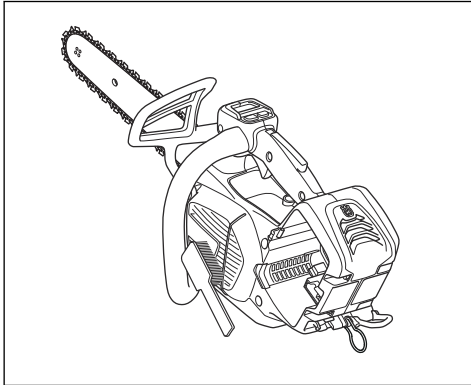

2. Stellen Sie sicher, dass das Kühlsystem nicht verschmutzt oder verstopft ist.



ACHTUNG: Eine Verschmutzung oder Verstopfung des Kühlsystems kann das Gerät zu heiß werden lassen. Dies kann das Gerät beschädigen.

So schärfen Sie die Sägekette

So montieren Sie die Führungsschiene und die Sägekette



WARNUNG: Tragen Sie Schutzhandschuhe, wenn Sie an der Sägekette eine Wartung durchführen oder sie verwenden. Eine Sägekette, die sich nicht bewegt, kann auch zu Verletzungen führen.

Tauschen Sie abgenutzte oder beschädigte Führungsschienen und Sägeketten mit den von Husqvarna empfohlenen Kombinationen von Führungsschienen und Sägeketten aus. Dies ist notwendig, damit die Sicherheitsfunktionen des Geräts ordnungsgemäß arbeiten. Unter *Zubehör auf Seite 33* finden Sie eine Liste der von uns empfohlenen Ersatzschienen-/Kettenkombinationen.

- Länge der Führungsschiene in cm Informationen über die Länge der Führungsschiene können in der Regel am hinteren Ende der Führungsschiene finden.

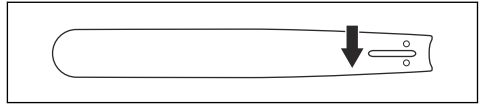

- Anzahl Zähne des Umlenksterns (T).

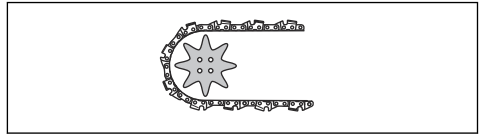

- Kettenteilung, Zoll. Der Abstand zwischen den Treibgliedern der Sägekette muss dem Abstand zwischen den Zähnen auf dem Umlenkstern und dem Kettenantriebsrad angepasst sein.

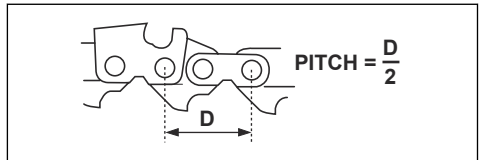

- Anzahl Treibglieder (St.). Die Anzahl der Treibglieder hängt von der Art der Führungsschiene ab.

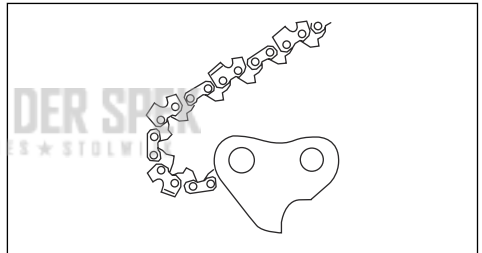

- Nutbreite der Schiene, mm. Die Nutbreite der Schiene muss identisch mit der Breite der Treibglieder der Kette sein.

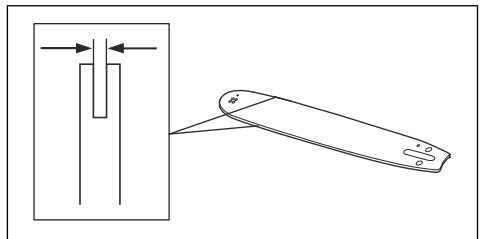

- Loch für Kettenöl und Loch für Kettenspannzapfen. Die Führungsschiene muss am Gerät ausgerichtet sein.

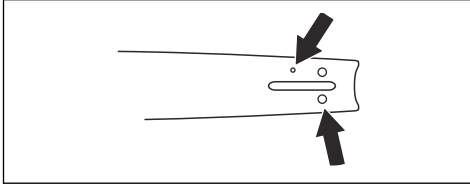

- Treibgliedbreite (mm)

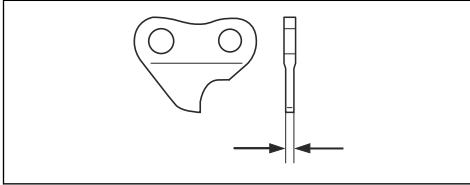

Allgemeine Informationen zum Schärfen der Zähne

Verwenden Sie keine stumpfe Sägekette. Wenn die Sägekette stumpf ist, müssen Sie mehr Druck ausüben, um die Führungsschiene durch das Holz zu drücken. Wenn die Sägekette sehr stumpf ist, gibt es keine Holzspäne, sondern Sägemehl.

Eine scharfe Sägekette frisst sich durch das Holz, und die Holzspäne werden lang und dick.

Der Schneidezahn (A) und die Tiefenlehre (B) bilden zusammen das sägende Element der Sägekette. Der Höhenunterschied zwischen den beiden sorgt für die Schnitttiefe (Tiefenbegrenzerabstand).

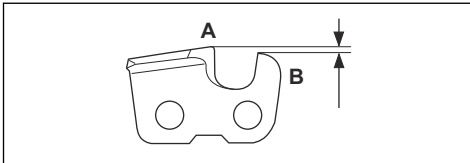

Wenn Sie den Zahn schärfen, bedenken Sie Folgendes:

- Schärfwinkel.

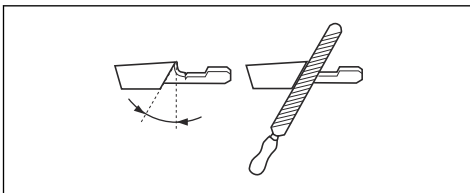

- Schnittwinkel.

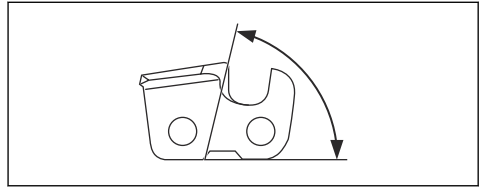

- Schärfposition.

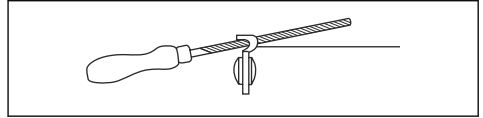

- Durchmesser der Rundfeile.

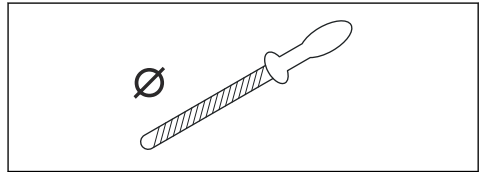

Ohne Hilfsmittel ist es nicht leicht, eine Sägekette korrekt zu schärfen. Verwenden Sie eine Husqvarna empfohlene Schärfllehre. Dies hilft Ihnen, die maximale Schneidleistung zu erhalten und die Rückschlaggefahr auf ein Minimum zu reduzieren.



WARNUNG: Die Intensität des Rückschlags erhöht sich erheblich, wenn Sie die Anweisungen zum Schärfen nicht befolgen.

Hinweis: Siehe *Zubehör auf Seite 33*, um weitere Informationen zum Schärfen der Sägekette zu erhalten.

So schärfen Sie die Schneidezähne

1. Verwenden Sie eine Rundfeile und eine Feilenlehre zum Schärfen der Schneidezähne.

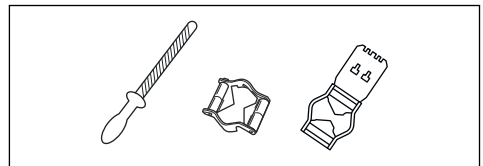

Hinweis: Unter *Zubehör auf Seite 33* finden Sie Informationen dazu, welche Feile und Lehre Husqvarna für Ihre Sägekette empfiehlt.

2. Wenden Sie die Feilenlehre richtig auf das Schneidwerk an. Siehe die Anweisungen im Lieferumfang der Feilenlehre.

- Fahren Sie mit der Feile von der Innenseite der Schneidezähne heraus. Heben Sie die Feile beim Zurückziehen an.

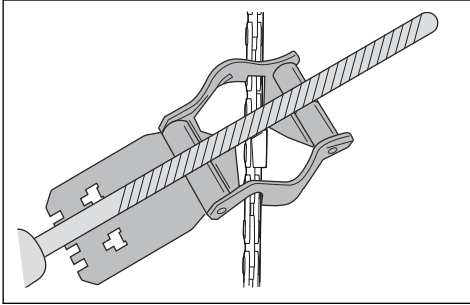

- Entfernen Sie Material von der einen Seite aller Schneidezähne.
- Drehen Sie das Gerät um und entfernen Sie Material von den Zähnen auf der anderen Seite.
- Stellen Sie sicher, dass alle Schneidezähne die gleiche Länge haben.

Allgemeine Informationen zum Anpassen des Tiefenbegrenzerabstands

Der Tiefenbegrenzerabstand (C) nimmt ab, wenn Sie den Schneidezahn (A) schärfen. Um die maximale Schneidleistung zu erhalten, müssen Sie Feilmaterial von der Tiefenbegrenzerlehre (B) entfernen, um den empfohlenen Tiefenbegrenzerabstand einzuhalten. Siehe *Zubehör auf Seite 33* für weitere Informationen zum korrekten Tiefenbegrenzerabstand für Ihre Sägekette.

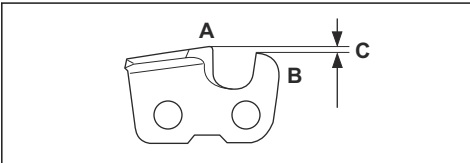

WARNUNG: Die Rückschlaggefahr nimmt zu, wenn der Tiefenbegrenzerabstand zu groß ist!

So passen Sie den Tiefenbegrenzer an

Bevor Sie den Tiefenbegrenzerabstand einstellen oder die Zähne schärfen, siehe *So schärfen Sie die Schneidezähne auf Seite 25* für Anweisungen. Wir empfehlen, den Tiefenbegrenzerabstand nach jeder dritten Sägekettenschärfung einzustellen.

Wir empfehlen die Verwendung unserer Schärflöhre für den Tiefenbegrenzerabstand, um das korrekte Maß und den richtigen Winkel für die Tiefenbegrenzernase zu erhalten.

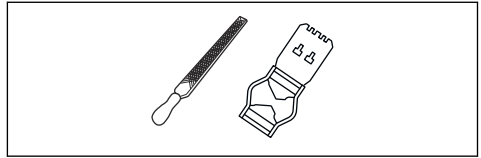

- Verwenden Sie eine Flachfeile und eine Schärflöhre zum Einstellen des Tiefenbegrenzerabstands. Verwenden Sie nur die Husqvarna empfohlene Schärflöhre für den Tiefenbegrenzerabstand, um das korrekte Maß und den richtigen Winkel für den Tiefenbegrenzer zu erhalten.
- Setzen Sie die Schärflöhre auf die Sägekette.

Hinweis: Auf der Verpackung der Schärflöhre finden Sie weitere Informationen zur Verwendung des Werkzeugs.

- Verwenden Sie die Flachfeile, um den Teil des Tiefenbegrenzers zu entfernen, der durch die Schärflöhre reicht.

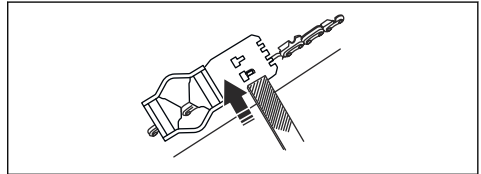

So stellen Sie die Spannung der Sägekette ein



WARNUNG: Eine nicht korrekt gespannte Sägekette kann sich von der Führungsschiene lösen und schwere Verletzungen verursachen oder zum Tod führen.

Eine Sägekette wird bei Verwendung länger. Stellen Sie die Sägekette regelmäßig ein.

- Lösen Sie die Schienenmutter, mit der die Abdeckung des Kettenantriebsrads und die Kettenbremse gesichert sind. Benutzen Sie dazu den Kombischlüssel.

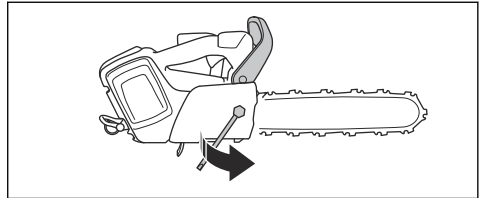

- Heben Sie die Spitze der Führungsschiene an und drehen Sie die Kettenspannschraube, um das korrekte Maß und den richtigen Winkel für die Tiefenbegrenzernase zu erhalten.

3. Ziehen Sie die Sägekette fest, bis sie fest an der Führungsschiene sitzt.

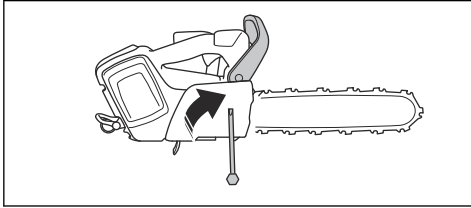

4. Ziehen Sie die Spannmutter mit dem Kombischlüssel an, und heben Sie gleichzeitig die Vorderseite der Führungsschiene an.

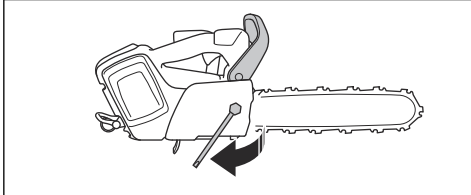

5. Stellen Sie sicher, dass sich die Sägekette leicht von Hand bewegen lässt, aber nicht von der Führungsschiene herabhängt.

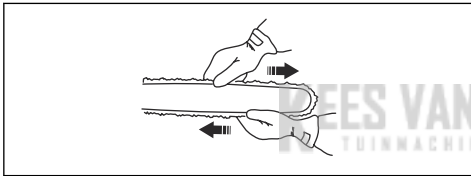

Hinweis: Unter *Geräteübersicht auf Seite 2* finden Sie die Position der Kettenspannschraube an Ihrem Gerät.

So prüfen Sie die Schmierung der Sägekette

Kontrollieren Sie die Schmierung der Sägekette bei jedem dritten Laden des Akkus.

1. Starten Sie das Gerät, und lassen Sie es mit voller Geschwindigkeit laufen. Halten Sie die Schiene ca. 20 cm (8 Zoll) über eine helle Fläche.

2. Wenn die Schmierung der Sägekette korrekt ist, sehen Sie nach maximal einer Minute eine deutliche Ölspur auf der Oberfläche.



3. Wenn die Schmierung der Sägekette nicht korrekt ist, führen Sie die folgenden Überprüfungen durch.

- a) Prüfen Sie die Ölleitung in der Führungsschiene, um sicherzustellen, dass sie nicht blockiert ist. Reinigen Sie sie bei Bedarf.

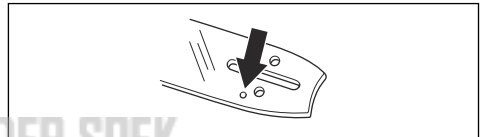

- b) Prüfen Sie die Nut in der Kante der Führungsschiene, um sicherzustellen, dass sie sauber ist. Reinigen Sie sie bei Bedarf.

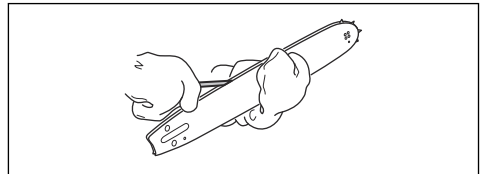

- c) Kontrollieren Sie, ob der Umlenkstern der Führungsschiene sich leicht bewegen lässt und sein Schmierloch offen ist. Bei Bedarf reinigen und schmieren.

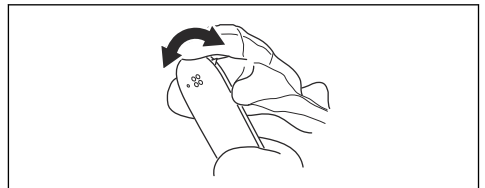

4. Wenn die Schmierung der Sägekette nach Durchführung der obigen Schritte nicht einwandfrei ist, wenden Sie sich an Ihren Händler.

So prüfen Sie das Rim-Antriebsrad

Die Kupplungstrommel ist mit einem Rim-Antriebsrad ausgestattet, das ausgetauscht werden kann.

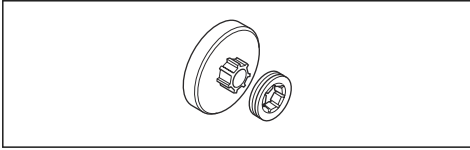

1. Stellen Sie sicher, dass kein Verschleiß am Rim-Antriebsrad vorliegt. Tauschen Sie es bei Bedarf aus.
2. Ersetzen Sie das Rim-Antriebsrad bei jedem Wechsel der Sägekette.

So schmieren Sie das Nadellager

1. Bewegen Sie den Handschutz nach hinten, um die Kettenbremse zu lösen.
2. Lösen Sie die Schienenmutter und entfernen Sie den Kupplungsdeckel.

Hinweis: Einige Modelle haben nur eine Schienenmutter.

3. Setzen Sie das Gerät auf einem stabilen Untergrund mit der Kupplungstrommel nach oben ab.
4. Schmieren Sie das Nadellager mit einer Schmierfett pistole. Verwenden Sie Motoröl oder Lagerfett von hoher Qualität.

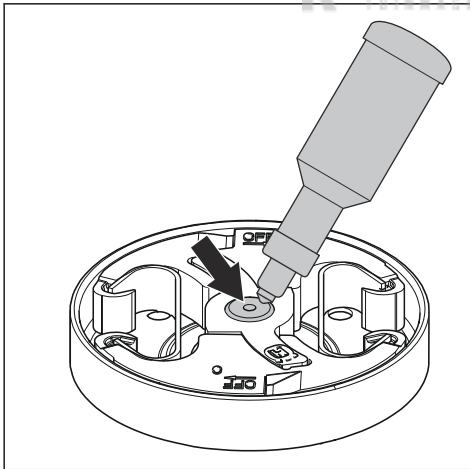

So prüfen Sie die Schneidausrüstung

1. Stellen Sie sicher, dass es keine Risse an den Nieten und Gliedern gibt und dass keine Nieten locker sind. Tauschen Sie sie bei Bedarf aus.

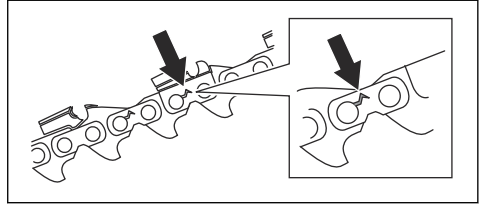

2. Sorgen Sie dafür, dass die Sägekette einfach zu biegen ist. Tauschen Sie die Sägekette aus, wenn sie zu starr ist.
3. Vergleichen Sie die Sägekette mit einer neuen Kette, um herauszufinden, ob Nieten und Glieder abgenutzt sind.
4. Tauschen Sie die Sägekette aus, wenn der längste Teil des Schneidezahns weniger als 4 mm lang ist. Tauschen Sie die Sägekette auch bei Rissen am Schneidwerkzeug aus.

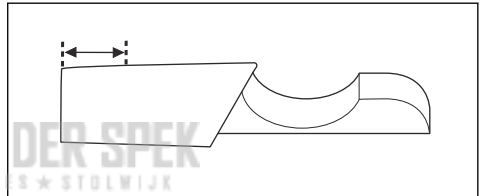

So prüfen Sie die Führungsschiene

1. Stellen Sie sicher, dass die Ölleitung nicht verstopft ist. Reinigen Sie sie, falls dies notwendig ist.

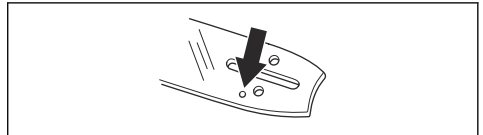

2. Prüfen Sie, ob sich an den Kanten der Führungsschiene Grate gebildet haben. Entfernen Sie Grate mit einer Feile.

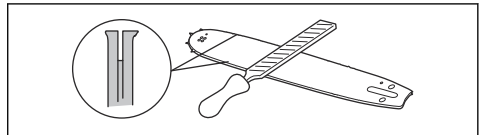

3. Reinigen Sie die Nut in der Führungsschiene.

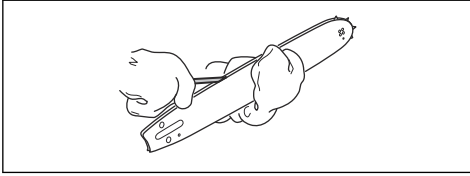

4. Überprüfen Sie die Nut in der Führungsschiene auf Verschleiß. Tauschen Sie die Führungsschiene aus wenn nötig.

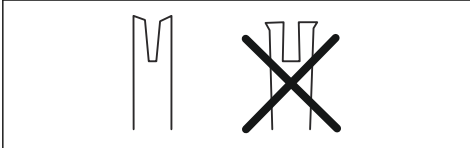

5. Prüfen Sie, ob die Führungsschienenspitze rau oder stark abgenutzt ist.

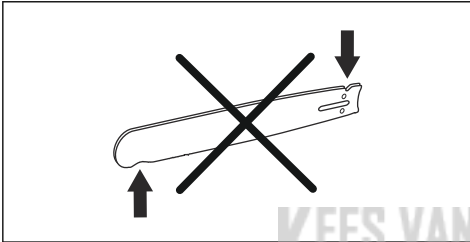

6. Kontrollieren Sie, ob der Umlenkstern der Führungsschiene sich leicht bewegen lässt und sein Schmierloch offen ist. Reinigen und schmieren Sie ihn bei Bedarf.



7. Drehen Sie die Führungsschiene täglich zur Verlängerung der Lebensdauer.

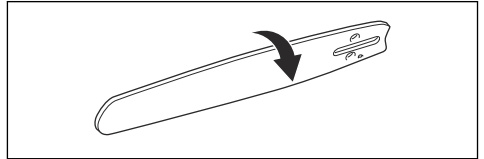

So regulieren Sie den Kettenölfluss



WARNUNG: Stoppen Sie den Motor, bevor Sie Einstellungen an der Ölpumpe vornehmen.

- Drehen Sie die Stellschraube für die Ölpumpe. Verwenden Sie dazu einen Schraubenschlüssel oder einen Kombischlüssel.

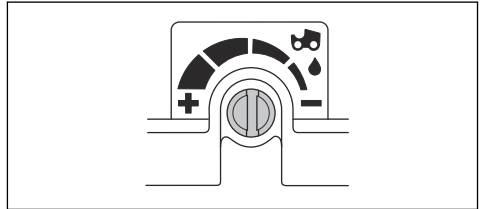

- a) Drehen Sie die Stellschraube gegen den Uhrzeigersinn, um den Ölfluss zu erhöhen.
- b) Drehen Sie die Justierschraube im Uhrzeigersinn, um den Ölfluss zu verringern.

Fehlerbehebung

Benutzeroberfläche

LED-Bildschirm	Mögliche Fehler	Mögliche Abhilfe
Die Warnanzeige blinkt.	Kettenbremse ist aktiviert.	Die Kettenbremse deaktivieren.
	Temperaturabweichung.	Warten, bis sich das Gerät abgekühlt hat.
	Überlastung. Die Sägekette kann sich nicht bewegen.	Die Sägekette freigeben.
	Der Gashebel und die Start-/ Stopptaste werden gleichzeitig gedrückt.	Den Gashebel loslassen, um das Gerät zu aktivieren.
Grüne LED des Einschaltknopfes blinkt.	Geringe Akkuspannung.	Den Akku laden.
Die Warnanzeige leuchtet.	Service.	Den Händler kontaktieren.

Transport, Lagerung und Entsorgung

Transport und Lagerung

- Die mitgelieferten Lithium-Ionen-Akkus entsprechen den Anforderungen des Gefahrgutrechts.
- Beachten Sie für den gewerblichen Transport, auch durch Dritte oder Speditionen, die gesonderten Anforderungen auf Verpackung und Etiketten.
- Sprechen Sie sich, bevor Sie das Gerät versenden, mit einer Person ab, die speziell im Gefahrgutversand geschult ist. Beachten Sie sämtliche geltende nationale Vorschriften.
- Bedecken Sie offene Kontakte mit Klebeband, wenn Sie den Akku in eine Verpackung legen. Stellen Sie sicher, dass der Akku in der Verpackung nicht verrutschen kann.
- Entnehmen Sie den Akku für die Lagerung oder den Transport.
- Bringen Sie den Akku und das Ladegerät an einem Ort unter, der trocken und frei von Feuchtigkeit und Frost ist.
- Lagern Sie den Akku nicht an einem Ort, an dem es zu elektrostatischen Entladungen kommen kann.

Bewahren Sie den Akku nicht in einem Metallkasten auf.

- Stellen Sie bei der Lagerung des Akkus sicher, dass die Temperatur zwischen 5 °C/41 °F und 25 °C/77 °F liegt und der Akku keinem direkten Sonnenlicht ausgesetzt ist.
- Stellen Sie bei der Lagerung des Akkuladegeräts sicher, dass die Temperatur zwischen 5 °C/41 °F und 45 °C/113 °F liegt und das Ladegerät keinem direkten Sonnenlicht ausgesetzt ist.
- Das Ladegerät darf nur verwendet werden, wenn die Umgebungstemperatur zwischen 5 °C/41 °F und 40 °C/104 °F liegt.
- Laden Sie den Akku auf 30 bis 50 %, bevor Sie ihn über längere Zeit einlagern.
- Lagern Sie das Akkuladegerät in einem geschlossenen und trockenen Raum.
- Achten Sie bei der Lagerung darauf, dass sich der Akku nicht in unmittelbarer Nähe zum Ladegerät befindet. Kinder und andere nicht befugte Personen dürfen die Ausstattung nicht berühren. Verwahren Sie die Ausstattung in einem abschließbaren Raum.

- Reinigen Sie das Gerät und führen Sie umfassende Servicearbeiten durch, bevor Sie es längere Zeit einlagern.
- Verwenden Sie für das Gerät einen Transportschutz, um Verletzungen oder Schäden am Gerät bei Transport und Lagerung zu vermeiden.
- Befestigen Sie das Gerät während des Transports sicher.

Entsorgung von Akku, Ladegerät und Gerät

Das Symbol unten bedeutet, dass das Gerät nicht über den Hausmüll entsorgt werden darf. Recyceln Sie es an einer Recyclingstation für elektrische und elektronische Geräte. So werden Umwelt- und Personenschäden vermieden.

Weitere Informationen erhalten Sie bei örtlichen Behörden, dem Abfallentsorgungsunternehmen oder Ihrem Händler.

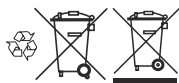

Hinweis: Das Symbol ist auf dem Gerät oder der Verpackung des Geräts zu finden.

Entsorgen von Elektro- und Elektronik-Altgeräten

Gilt nur für Deutschland



Die durchgestrichene Abfalltonne weist darauf hin, dass Sie gesetzlich verpflichtet sind, dieses Gerät getrennt vom unsortierten Siedlungsabfall zu entsorgen. Die Entsorgung im Restmüll oder im gelben Sack ist verboten. Wenn das Produkt Einwegbatterien oder Akkus enthält, die nicht dauerhaft installiert sind, müssen diese vor der Entsorgung des Produkts entfernt und separat als Batterien bzw. Akkus entsorgt werden.

Entfernen von Batterien, Akkus und Leuchtmitteln:

Batterien, Akkus oder Leuchtmittel, die aus dem Produkt entfernt werden können, ohne es zu beschädigen, müssen vor der Entsorgung entfernt und separat als Batterien, Akkus oder Leuchtmittel entsorgt werden. Die folgenden Batterien oder Akkus sind in diesem Produkt enthalten:

- **Akkutyp:** Li-ion
- **Chemie:** Lithium

Informationen zur Rückgabe von Elektro- und Elektronik-Altgeräten für Privathaushalte:

Wie im Folgenden näher beschrieben, sind bestimmte Verreiber verpflichtet, Elektro- und Elektronik-Altgeräte kostenlos zurückzunehmen.

Verreiber von Elektro- und Elektronikgeräten mit einer Verkaufsfläche von mindestens 400 m² und Lebensmittelhändler mit einer Gesamtverkaufsfläche von mindestens 800 m², die mehrmals im Kalenderjahr oder beständig Elektro- und Elektronikgeräte abgeben und verkaufen, sind unter den folgenden Umständen zur Rücknahme von Geräten verpflichtet:

1. Beim Verkauf eines neuen Elektro- oder Elektronikgeräts muss der Verreiber ein Altgerät desselben Gerätetyps kostenlos zurücknehmen, das im Wesentlichen die gleichen Funktionen wie das neue Gerät bereitstellt. Dies muss an dem Standort, an dem das Gerät abgegeben wird, oder in unmittelbarer Nähe geschehen. Privathaushalte gelten auch als der Ort, an dem das Gerät abgegeben wird, sofern das Produkt dorthin geliefert wird: In diesem Fall werden Altgeräte ohne Kosten für den Endbenutzer abgeholt.
2. Der Verreiber muss Altgeräte mit einem Durchmesser von weniger als 25 cm auf Wunsch des Endbenutzers an der Verkaufsstelle oder in unmittelbarer Nähe zurücknehmen. Diese Rückgabe muss nicht mit dem Kauf von Elektro- oder Elektronikgeräten in Verbindung stehen und ist auf drei Altgeräte pro Gerätetyp beschränkt.

Bei Abschluss des Kaufvertrags für ein neues Elektro- oder Elektronikgerät muss der Verreiber den Endbenutzer über sein Recht informieren, das Altgerät zurückzugeben oder kostenlos abholen zu lassen, und den Endbenutzer fragen, ob er beabsichtigt, ein Altgerät bei der Lieferung des neuen Geräts zurückzugeben.

Dies gilt auch für den Vertrieb über Telekommunikation, wenn die Lager- und Versandfläche für Elektro- und Elektronikgeräte mindestens 400 m² beträgt oder wenn die gesamte Lager- und Versandfläche mindestens 800 m² beträgt, wobei die kostenlose Abholung von Elektro- oder Elektronikgeräten auf die folgenden Kategorien beschränkt ist:

- 1 (Wärmeüberträger)
- 2 (Geräte mit Displays) und
- 4 (große Geräte mit mindestens einer äußeren Abmessung von mehr als 50 cm)

Für alle anderen Elektro- und Elektronikgeräte muss der Verreiber entsprechende Rücknahmestellen in angemessener Nähe zum Endverbraucher sicherstellen. Dies gilt auch für Altgeräte, bei denen keine äußere Abmessung 25 cm überschreitet, die der Endbenutzer zurückgeben möchte, ohne ein neues Gerät zu erwerben.

Datenschutz

Alle Endbenutzer von Elektro- und Elektronik-Altgeräten sind dafür verantwortlich, alle personenbezogenen Daten von den zu entsorgenden Elektro- und Elektronik-Altgeräten zu löschen.

WEEE-Registrierungsnummer

Husqvarna 10168717

und Elektronik-Altgeräte zu sammeln und diese Daten an die Europäische Kommission zu übermitteln. Weitere Informationen hierzu finden Sie auf der BMUV-Website: <https://www.bmuv.de/themen/wasser-ressourcen-abfall/kreislaufwirtschaft/statistiken/elektro-und-elektronikaltgeraete>

Sammlungs- und Verwertungsdaten

Gemäß der WEEE-Richtlinie sind die EU-Mitgliedstaaten verpflichtet, Daten über Elektro-

Technische Angaben

Technische Daten

	T542i XP	T542i XPG
Motor		
Typ	BLDC (bürstenlos) 36 V	BLDC (bürstenlos) 36 V
Merkmale		
Energiesparmodus	savE	savE
Schmiersystem		
Ölpumpentyp	Einstellbar	Einstellbar
Füllmenge Öltank, l/cm ³	0,18/180	0,18/180
Gewicht		
Motorsäge ohne Akku, Führungsschiene, Sägekette und mit leerem Kettenöltank, kg	3,6	3,6
Wasserschutzgrad		
IPX4	Ja	Ja
Geräuschemissionen ¹		
Schalleistungspegel, gemessen dB (A)	102	102
Schalleistungspegel, garantiert L _{WA} dB (A)	104	104
Schallpegel ²		
Äquivalenter Schalldruckpegel am Ohr des Bedieners, dB (A)	91	91
Vibrationspegel ³		
Vorderer Handgriff, m/s ²	4,7	4,7

¹ Umweltbelastende Geräuschemissionen, gemessen als Schalleistung (L_{WA}) gemäß EG-Richtlinie 2000/14/EG.

² Der äquivalente Schalldruckpegel ergibt sich gemäß ISO-Norm ISO 22868:2011 durch die energetische Addition zeitgewichteter Schalldruckpegel bei verschiedenen Betriebsarten. Die typische Ausbreitungsklasse für einen äquivalenten Schalldruckpegel ist eine standardmäßige Ausbreitung von 1 dB (A).

³ Vibrationspegel gemäß EN 62841-4-1. Berichten zufolge liegt der Vibrationspegel normalerweise bei einer Ausbreitungsklasse (Standardabweichung) von 1 m/s². Angegebene Vibrationsdaten aus Messungen, bei denen das Gerät mit einer Schienenlänge und dem empfohlenen Kettenstyp ausgestattet ist. Ist das Gerät mit einer anderen Schienenlänge ausgestattet, kann der Vibrationspegel um maximal ± 1,5 m/s² variieren.

	T542i XP	T542i XPG
Hinterer Handgriff, m/s ²	4,1	4,1
Sägekette/Führungsschiene		
Empfohlene Schienenlängen, Zoll/cm	12-16/30-40	12-16/30-40
Effektive Schnittlänge, Zoll/cm	11-15/28-38	11-15/28-38
Kettenantriebsradtyp/Anzahl Zähne	0,325"/7 (SP21G)	0,325"/7 (SP21G)
Maximale Kettengeschwindigkeit/(savE), m/s	24 (18)	24 (18)
Funkfrequenzdaten für Bluetooth®		
Frequenzband, GHz	2,4-2,4835	2,4-2,4835
Ausgangsleistung, max. dBm 0	0	0

Zubehör

Kombinationen aus Führungsschiene und Sägekette







Die folgende Schneidausrüstung ist für Husqvarna T542i XP, T542i XPG zugelassen.

Führungsschiene				Sägekette		
Länge, Zoll	Kettenteilung, Zoll	Tiefenbegrenzer, mm	Max. Radius des Umlenksterns	Typ	Länge, Treibglieder (Anz.)	Geringer Rückschlag
12	0,325 mini	1,1	8T	Husqvarna SP21G	51	Ja
14					59	
16					64	

Feilausrüstung und Feilwinkel

Mithilfe der Husqvarna-Schärflehre finden Sie stets den gewünschten Feilwinkel. Wir empfehlen, zum Schärfen der Sägekette immer eine Husqvarna-Schärflehre zu verwenden. Die Teilenummern können Sie der unten stehenden Tabelle entnehmen.

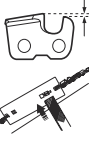
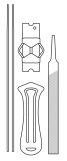
Wenn Sie nicht wissen, welche Sägekette an Ihrem Gerät angebracht ist, wenden Sie sich an Ihren Servicehändler.

							
SP21G	5/32 Zoll/ 4,0 mm	60°	30°	0°	0,025 Zoll/ 0,65 mm	5950046-01	5950047-01

Zugelassene Akkus für das Gerät

Hinweis: Um eine maximale Leistung der Schneidusrüstung zu erzielen, empfiehlt Husqvarna, einen der folgenden zugelassenen Akkus zu verwenden.

Es können auch andere Akkus verwendet werden, doch dadurch wird die Leistung der Schneidusrüstung verringert.

Akku	Bli200X	Bli300
Typ	Lithium-Ionen	Lithium-Ionen
Akkukapazität, Ah	5,2	9,4
Akkuspannung, V	36	36
Gewicht, kg	1,4	2,0

Zugelassene Ladegeräte

Akkuladegerät	QC500
Eingangsspannung, V	100-240
Frequenz, Hz	50-60
Leistung, W	500

KEES VAN DER SPEK
TUINMACHINES ★ STOLWIJK

Konformitätserklärung

EU-Konformitätserklärung

Die **Husqvarna AB**, SE-561 82 Huskvarna, Schweden,
Tel.: +46-36-146500, erklärt in alleiniger Verantwortung,
dass das Gerät:

Beschreibung	Akkubetriebene Motorsäge für die Baumpflege
Marke	Husqvarna
Typ/Modell	T542i XP, T542i XPG
Identifizierung	Seriennummern ab 2023

die folgenden EU-Richtlinien und -Verordnungen erfüllt:

Verordnung	Beschreibung
2006/42/EG	„Maschinenrichtlinie“
2014/30/EMC	„über elektromagnetische Verträglichkeit“
2011/65/EU	„zur Beschränkung der Verwendung bestimmter gefährlicher Stoffe“
2000/14/EG	„über umweltbelastende Geräuschemissionen von zur Verwendung im Freien vorgesehenen Geräten und Maschinen“
2014/53/EG	„zu Funkanlagen“

und dass die folgenden Normen und/oder technischen Daten angewendet werden: EN 62841-1:2015/A11:2022 (IEC 62841-1:2014), EN ISO 11681-2:2011+A1:2017, EN ISO 12100:2010, EN 61000-6-3:2007+A1:2011+AC:2012, EN 61000-6-1:2007, EN IEC 63000:2018.

Für Geräte mit Bluetooth®-Funktion auch: ETSI EN 301 489-1 v.1.9.2, ETSI EN 301 489-17 v.3.2.4, ETSI EN 300 328 v.2.2.2.

Zertifikatsnummern: 0404/23/2585.

Benannte Stelle: 0404, SMP Svensk Maskinprovning AB, Box 4053, SE-904 03 Umeå, Sweden hat die EG-Typenprüfung gemäß Maschinenrichtlinie (2006/42/EG) Artikel 12, Absatz 3b durchgeführt.

SMP Svensk Maskinprovning AB hat auch die Übereinstimmung mit Anhang V der Richtlinie 2000/14/EG des Rates bestätigt.

Informationen zu Geräuschemissionen finden Sie unter *Technische Angaben auf Seite 32*.

Huskvarna, 2023-09-15

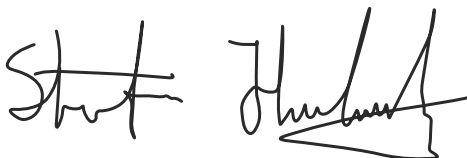

Stefan Holmberg, R&D Director, Technology Management, Husqvarna AB.

Verantwortlich für die technische Dokumentation.



Eingetragene Marken

Die *Bluetooth*®-Wortmarke und die Logos sind eingetragene Marken von *Bluetooth SIG, inc.* und die Verwendung dieser Marken durch Husqvarna erfolgt unter Lizenz.

Sommaire

Introduction.....	36	Transport, entreposage et mise au rebut.....	63
Sécurité.....	38	Caractéristiques techniques.....	64
Montage.....	47	Accessoires.....	65
Utilisation.....	48	Déclaration de conformité.....	67
Entretien.....	54	Marques déposées.....	67
Dépannage.....	63		

Introduction

Utilisation prévue

Ce produit est conçu pour l'entretien arboricole professionnel comme l'élagage et la découpe d'arbres en tronçons.

Remarque: La législation nationale peut imposer des limites à l'utilisation du produit.

Description du produit

Ce produit est un modèle de tronçonneuse équipé d'un moteur électrique.

Nous travaillons en permanence à l'amélioration de votre sécurité et de votre efficacité pendant l'utilisation. Pour davantage d'informations, contactez votre atelier d'entretien.

Aperçu du produit

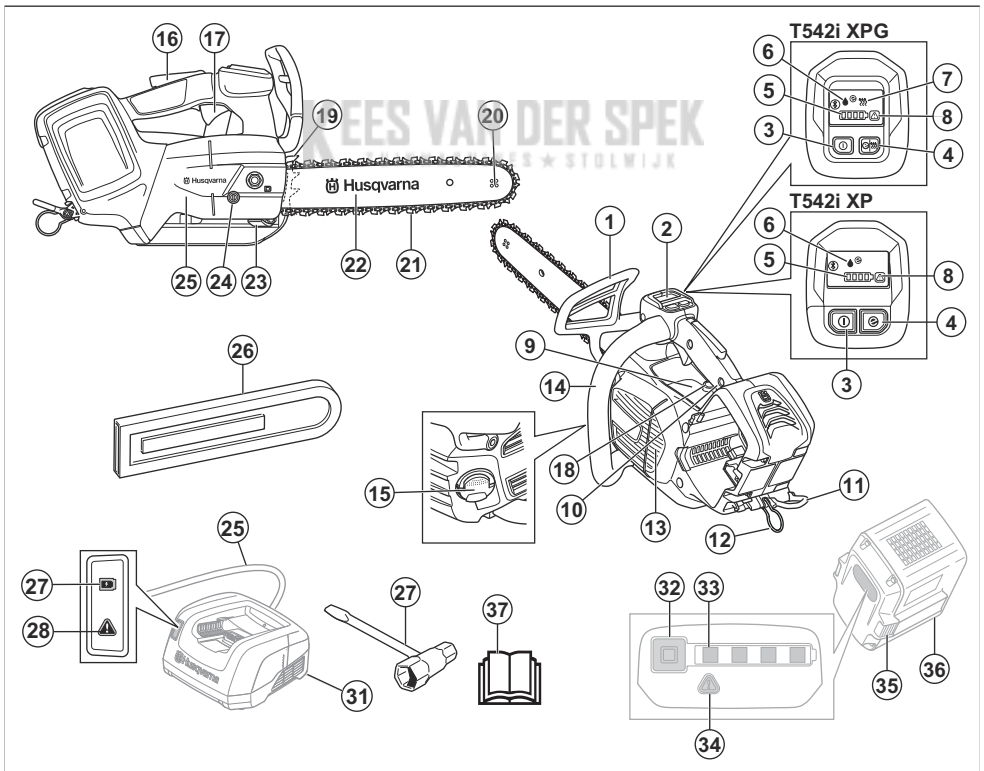

1. Protection antirebond avant et frein de chaîne

2. Interface utilisateur

3. Bouton marche/arrêt
4. Bouton SavE
5. Indicateur de batterie
6. Indicateur de niveau d'huile
7. Indicateur de chaleur dans les poignées
8. Témoin d'avertissement
9. Autocollant d'information et d'avertissement
10. Poignée supérieure
11. Œillet de courroie
12. Œillet de câble
13. Boîtier de ventilateur
14. Poignée avant
15. Réservoir d'huile de chaîne
16. Blocage de la gâchette de puissance
17. Gâchette de puissance
18. Vis de réglage de l'huile
19. Patin d'ébranchage
20. Pignon du nez de guide-chaîne
21. Chaîne
22. Guide-chaîne
23. Capteur de chaîne
24. Vis du tendeur de chaîne
25. Couvercle du pignon d'entraînement
26. Fourreau du guide-chaîne
27. Indicateur d'état de charge
28. Témoin d'avertissement
29. Cordon d'alimentation
30. Clé mixte
31. Chargeur de batterie (accessoire)
32. Bouton, état de la batterie
33. État de la batterie
34. Témoin d'avertissement
35. Bouton de libération de la batterie
36. Batterie (accessoire)
37. Manuel d'utilisation

Symboles concernant le produit



Risque de blessures graves, voire mortelles, pour l'opérateur ou d'autres personnes présentes. soyez prudent et utilisez le produit correctement. Lisez attentivement et assimilez le manuel d'utilisation avant d'utiliser ce produit.



Portez un casque de protection, des protège-oreilles et des protections pour les yeux homologués.



Ce produit est conforme aux directives CE en vigueur.



Ce produit est conforme aux directives en vigueur au Royaume-Uni.



Émissions sonores conformes au label environnemental, conformément aux directives et réglementations de l'UE (y compris la législation de la Nouvelle-Galles du Sud) et du Royaume-Uni. Le niveau de puissance sonore garanti du produit est spécifié à la section *Déclaration de conformité à la page 67* et sur l'étiquette.



Utilisez des protections homologuées pour les pieds, les jambes, les mains et les bras.



Servez-vous de vos 2 mains lorsque vous utilisez le produit.



Attention ! Un rebond peut se produire lorsque le nez du guide-chaîne entre en contact avec un objet. Ceci projette le guide-chaîne vers l'opérateur. Risque de blessures graves voire mortelles.



Frein de chaîne, serré (droite). Frein de chaîne, desserré (gauche).



Indication du sens de rotation de la chaîne.



Longueur maximale du guide-chaîne.



Huile de chaîne.



Tension nominale, V.



Courant continu.



Protection contre les éclaboussures d'eau.



Marquage environnemental. Le produit ou son emballage ne font pas partie des ordures ménagères. Déposez-le dans une déchetterie agréée pour équipements électriques et électroniques.



Si le produit est doté de la technologie sans fil *Bluetooth*®. Le symbole *Bluetooth*® sera inscrit sur l'étiquette du nom du produit. Reportez-vous à la section *Bluetooth*® *technologie sans fil* à la page 48.



Cette tronçonneuse est uniquement destinée aux personnes qui ont une formation spéciale pour l'entretien des arbres. Consultez le manuel d'utilisation !

yyyywwxxxxx

La plaque signalétique ou l'impression au laser indiquent le numéro de série. **aaaa** désigne l'année de production et **ss** la semaine de production.

Remarque: les autres symboles/autocollants présents sur le produit concernent des exigences de certification spécifiques à certains marchés.

Symbole dans le manuel

Le symbole suivant est uniquement utilisé dans les illustrations de ce manuel de l'opérateur.



Avertissement ! Un rebond peut se produire lorsque le nez du guide-chaîne entre en contact avec un objet. Ceci projette le guide-chaîne vers l'opérateur.

Risque de blessures graves voire mortelles.

Symboles sur la batterie et/ou son chargeur



Déposez ce produit dans une station de recyclage pour équipements électriques et électroniques. (Concerne seulement l'Europe)



Transformateur à sécurité intégrée.



Utilisez et stockez le chargeur de batterie en intérieur uniquement.



Double isolation.

Endommagement du produit

Nous ne sommes pas responsables des dommages subis par le produit si :

- le produit n'est pas correctement réparé ;
- le produit est réparé avec des pièces qui ne proviennent pas du fabricant ou qui ne sont pas homologuées par le fabricant ;
- le produit est équipé d'un accessoire qui ne provient pas du fabricant ou qui n'est pas homologué par le fabricant ;
- le produit n'est pas réparé par un centre d'entretien agréé ou par une autorité homologuée.

Sécurité

Définitions de sécurité

Des avertissements, des recommandations et des remarques sont utilisés pour souligner des parties spécialement importantes du manuel.



AVERTISSEMENT: Symbole utilisé en cas de risque de blessures ou de mort pour l'opérateur ou les personnes à proximité si les instructions du manuel ne sont pas respectées.



REMARQUE: Symbole utilisé en cas de risque de dommages pour le produit, d'autres matériaux ou les environs si les instructions du manuel ne sont pas respectées.

Remarque: Symbole utilisé pour donner des informations supplémentaires pour une situation donnée.

Consignes générales de sécurité relatives à l'outil à moteur



AVERTISSEMENT: Lisez l'ensemble des avertissements de sécurité, des consignes, des illustrations et des spécifications fournies avec cet outil électrique. Le non-respect des consignes énumérées ci-dessous peut être à l'origine d'un choc électrique, d'un incendie et/ou de blessures graves.

- **Conservez toutes ces consignes et instructions pour toute consultation ultérieure.** Le terme « outil électrique » utilisé dans les avertissements fait référence à l'outil branché sur secteur (fil) ou à l'outil alimenté par batterie (sans fil).

Sécurité dans l'espace de travail

- **Maintenez un espace de travail propre et bien éclairé.** Les espaces encombrés ou sombres exposent à des accidents.
- **N'utilisez pas de machines à usiner dans des atmosphères explosives, en présence de liquides, de gaz ou de poussières inflammables par exemple.** Les machines à usiner provoquent des étincelles qui peuvent enflammer la poussière ou les vapeurs.
- **Tenez les enfants et les spectateurs à distance lorsque la machine à usiner est en marche.** Un moment d'inattention peut vous faire perdre le contrôle.

Sécurité électrique

- **Les fiches des machines à usiner doivent être adaptées à la prise. N'apportez jamais de modifications à la fiche. Ne pas utiliser de fiches d'adaptation avec des machines mises à la terre.** Des fiches non modifiées et des prises compatibles réduisent le risque de choc électrique.
- **Évitez tout contact physique avec les surfaces mises à la terre telles que les tuyaux, les radiateurs, les cuisinières et les réfrigérateurs.** Le risque d'électrocution est plus important si le corps est relié à la terre.
- **Ne pas exposer les outils électriques à la pluie ou à l'humidité.** L'infiltration d'eau dans une machine à usiner augmente le risque d'électrocution.
- **Ne malmenez pas le cordon. N'utilisez jamais le cordon pour porter, tirer ou débrancher la machine. Maintenez le cordon d'alimentation à l'écart de la chaleur, de bords tranchants ou de pièces en mouvement.** Les fils endommagés ou emmêlés augmentent le risque de choc électrique.
- **Lorsque vous utilisez un outil électrique à l'extérieur, utilisez une rallonge électrique adaptée à l'usage extérieur.** L'utilisation d'un cordon d'alimentation pour usage extérieur réduit le risque d'électrocution.
- **Si vous n'avez d'autre choix que d'utiliser un outil électrique dans un endroit humide, utilisez une**

alimentation protégée par un dispositif de courant résiduel (RCD). L'utilisation d'un RCD réduit le risque de choc électrique.

Sécurité du personnel

- **Restez attentif, regardez ce que vous faites et ayez recours à votre bon sens lorsque vous utilisez un outil électrique. N'utilisez pas d'outil électrique si vous êtes fatigué ou si vous êtes sous l'emprise de drogues, d'alcool ou de médicaments.** Un moment d'inattention pendant l'utilisation des machines à usiner peut entraîner des blessures corporelles graves.
- **Utilisez un équipement de protection personnelle. Travaillez toujours avec des lunettes de protection.** Les équipements de protection tels que le masque anti-poussière, les chaussures de sécurité antidérapantes, le casque ou le protège-oreilles utilisés dans des conditions appropriées réduisent les blessures corporelles.
- **Évitez tout démarrage intempestif. Vérifiez que l'interrupteur est en position d'arrêt avant de brancher l'outil sur l'alimentation et/ou la batterie, de le ramasser ou de le transporter.** Le fait de garder le doigt sur l'interrupteur pendant le transport des outils ou le branchement des machines alors que l'interrupteur est en position ON expose à des accidents.
- **Retirez toute clé ou clavette de calage avant de mettre la machine à usiner sous tension.** Une clé ou une clavette reliée à une pièce mobile de la machine à usiner peut entraîner des blessures corporelles.
- **Ne vous éloignez pas trop. Restez toujours en équilibre et sur vos appuis.** Cela favorise le contrôle de la machine à usiner dans les situations inattendues.
- **Habillez-vous correctement. Ne portez jamais de vêtements amples ou de bijoux. Éloignez vos cheveux et vos vêtements des pièces mobiles.** Les vêtements amples, les bijoux et les cheveux longs peuvent rester coincés dans les pièces mobiles.
- **Si des dispositifs sont fournis pour raccorder des systèmes de collecte et d'extraction de la poussière, vérifiez qu'ils sont correctement branchés et utilisés.** L'utilisation de systèmes de collecte de poussière peut réduire les risques associés à la poussière.
- **La connaissance des outils, acquise par l'usage fréquent de ces derniers, ne doit pas vous dispenser d'être prudent et d'appliquer les principes de sécurité.** Une action inconsidérée peut provoquer de graves blessures en une fraction de seconde.

Utilisation et entretien de la machine à usiner

- **Ne forcez pas sur la machine à usiner. Utilisez la machine à usiner qui convient à l'application.** La machine qui convient réalisera mieux son travail et de façon plus sûre, à la vitesse pour laquelle elle a été conçue.
- **N'utilisez pas la machine à usiner si l'interrupteur ne permet pas la mise sous tension ou l'arrêt.** Toute

machine à usiner impossible à commander avec l'interrupteur est dangereuse et doit être réparée.

- **Débranchez la fiche de l'alimentation et/ou retirez la batterie, si celle-ci est amovible, avant de procéder aux réglages, de changer les accessoires ou de stocker un outil électrique.** Ces mesures de sécurité préventive réduisent le risque de mise sous tension accidentelle de la machine à usiner.
- **Rangez les machines à usiner hors de la portée des enfants et ne pas laisser des personnes qui ne connaissent pas la machine ou ces consignes utiliser l'appareil.** Les machines à usiner sont dangereuses si elles sont entre les mains d'utilisateurs non formés.
- **Entretenez les accessoires et outils électriques. Vérifier le mauvais alignement ou la fixation des pièces mobiles, l'éventuelle rupture des pièces ou toute autre condition susceptible d'altérer le fonctionnement de la machine. Si elle est endommagée, la machine à usiner doit être réparée avant toute réutilisation.** De nombreux accidents sont dus à des machines mal entretenues.
- **Maintenez les outils tranchants aiguisés et propres.** Des outils tranchants correctement entretenus avec des bords aiguisés sont moins susceptibles de se coincer et sont plus faciles à contrôler.
- **Utiliser la machine à usiner, les accessoires, les grains, etc. en suivant ces consignes et en tenant compte des conditions de travail et de la tâche à réaliser.** Il est dangereux d'utiliser l'outil électrique pour tout autre usage que celui prévu.
- **Les poignées et les surfaces de maintien doivent toujours être propres, sèches et sans traces d'huile ni de graisse.** Les poignées et les surfaces de maintien glissantes ne permettent pas une manipulation et un contrôle sûrs de l'outil dans des situations inattendues.

Utilisation et entretien d'un outil à batterie

- **Ne rechargez la machine qu'avec le chargeur indiqué par le fabricant.** Un chargeur convenant à un type de bloc de batteries particulier peut entraîner un risque d'incendie s'il est utilisé avec un autre bloc.
- **N'utilisez des outils électriques qu'avec des batteries spécifiquement conçues.** L'utilisation d'une autre batterie peut entraîner un risque de blessure et d'incendie.
- **Lorsque la batterie n'est pas utilisée, maintenez-la à distance d'objets métalliques, tels que des trombones, pièces de monnaie, clés, clous, vis, ou autres petits objets en métal risquant de relier une borne à l'autre.** Court-circuiter les bornes de batterie entraîne un risque de brûlures et d'incendie.
- **En cas d'utilisation abusive, du liquide peut s'échapper de la batterie ; évitez tout contact. En cas de contact accidentel, rincez à l'eau. En cas de contact avec les yeux, consultez un médecin.** Le liquide échappé de la batterie peut causer irritations et brûlures.

- **N'utilisez pas une batterie ou un outil endommagé ou altéré.** Les batteries endommagées ou altérées peuvent présenter un comportement imprévisible pouvant provoquer un incendie, une explosion ou un risque de blessure.
- **N'exposez pas une batterie ou un outil au feu ou à des températures trop élevées.** L'exposition au feu ou à des températures supérieures à 130 °C / 266 °F peut provoquer une explosion.
- **Respectez toutes les instructions de charge et ne chargez pas la batterie ou l'outil en dehors de la plage de température spécifiée dans les instructions.** Ne pas charger la batterie correctement ou la charger à des températures comprises en dehors de la plage spécifiée peut endommager la batterie et augmenter le risque d'incendie.

Entretien

- **Confiez l'entretien de votre outil électrique à un mécanicien qualifié qui utilisera uniquement des pièces de rechange identiques.** Cela permet de garantir la sécurité de la machine.
- **Ne jamais entretenir des batteries endommagées.** L'entretien des batteries doit être effectué uniquement par le fabricant ou des fournisseurs de services agréés.

Consignes de sécurité générales concernant la tronçonneuse

- **Lorsque la tronçonneuse est en marche, maintenez la chaîne éloignée de toute partie du corps. Avant de démarrer la tronçonneuse, assurez-vous que la chaîne n'est en contact avec aucun objet.** Lorsque la tronçonneuse est en marche, il suffit d'un moment d'inattention pour que la chaîne accroche vos vêtements ou vous blesse.
- **Tenez toujours la tronçonneuse avec la main droite sur la poignée supérieure et la main gauche sur la poignée avant.** N'inversez pas cette position, même si vous êtes gaucher, le risque de blessure serait plus élevé.
- **Tenez la tronçonneuse uniquement par les surfaces de préhension isolées, car la chaîne pourrait entrer en contact avec du câblage non apparent.** Si les chaînes entrent en contact avec un câble « sous tension », elles risquent de mettre également « sous tension » les parties métalliques de la tronçonneuse et vous pourriez recevoir un choc électrique.
- **Portez des protections pour les yeux. Il est recommandé de porter également un équipement de protection pour les oreilles, la tête, les mains, les jambes et les pieds.** Un équipement de protection approprié réduit les blessures causées par la projection de débris ou un contact accidentel avec la chaîne.
- **N'utilisez pas une tronçonneuse sur une échelle, sur un toit ou n'importe quel support instable.** L'utilisation d'une tronçonneuse dans ces conditions peut entraîner des blessures corporelles graves.

- **Lorsque vous sciez une branche en tension, faites attention à l'effet de rebond.** Lorsque la tension des fibres du bois est libérée, la branche peut vous frapper ou dévier la tronçonneuse.
- **Portez la tronçonneuse en la tenant par la poignée avant, toujours éteinte et éloignée de votre corps. Pour transporter ou ranger la tronçonneuse, remettez toujours le fourreau du guide-chaîne.** Un maniement approprié de la tronçonneuse réduit le risque de contact accidentel avec la chaîne.
- **Suivez les instructions de lubrification, de tension de la chaîne et de changement du guide-chaîne et de la chaîne.** Une chaîne mal tendue ou mal lubrifiée peut se casser ou accroître les risques de rebond.
- **Ne coupez que du bois. N'utilisez pas la tronçonneuse pour un autre usage. Par exemple : n'utilisez pas de tronçonneuse pour couper du métal, du plastique, un ouvrage de maçonnerie, ni aucun matériau de construction autre que le bois.** Il est dangereux d'utiliser la tronçonneuse pour tout autre usage que celui prévu.
- **Cette tronçonneuse n'est pas destinée à l'abattage d'arbres.** L'utilisation d'une tronçonneuse pour un usage non prévu peut entraîner des blessures graves pour l'opérateur ou les personnes se tenant à proximité.
- **Respectez toutes les instructions lors du nettoyage du matériel végétal coincé, de l'entreposage ou de l'entretien de la tronçonneuse. Assurez-vous que l'interrupteur est en position d'arrêt et que la batterie est retirée.** Un démarrage inattendu de la tronçonneuse lorsque vous dégagez le matériel végétal coincé ou que vous procédez à l'entretien peut entraîner de graves blessures.

Causes et prévention des rebonds

Un rebond peut se produire si l'extrémité avant du guide-chaîne touche un objet, ou si le bois bloque la tronçonneuse. Dans certains cas, lorsque l'avant du guide entre en contact avec un objet, la tronçonneuse rebondit vers l'opérateur. Si la chaîne est bloquée sur l'avant du guide, celui-ci peut rebondir soudainement vers l'opérateur. L'une ou l'autre de ces réactions peut vous faire perdre le contrôle de la tronçonneuse et provoquer une blessure grave. Ne comptez pas exclusivement sur les dispositifs de sécurité incorporés dans la tronçonneuse. Lorsque vous utilisez une tronçonneuse, prenez plusieurs mesures pour éviter tout accident ou blessure. Un rebond est le résultat de conditions inappropriées, d'une procédure incorrecte ou d'une mauvaise utilisation de la tronçonneuse. Il peut être évité si vous prenez les précautions suivantes :

- **Tenez fermement la tronçonneuse des deux mains, les pouces sous les poignées, et placez votre corps et vos bras de manière à résister à la force d'un éventuel rebond.** La force de rebond peut être contrôlée si vous prenez les bonnes précautions. Ne lâchez pas la tronçonneuse.
- **Ne coupez jamais au-dessus de la hauteur de vos épaules.** Cela permet de réduire les contacts

accidentels et de mieux contrôler la tronçonneuse dans des situations inattendues.

- **N'utilisez que les guide-chaînes et chaînes de sciage spécifiés par le fabricant.** Une chaîne de sciage ou un guide-chaîne inappropriés peuvent se rompre ou provoquer un rebond.
- **Suivez les instructions du fabricant pour l'affûtage et l'entretien de la chaîne.** Réduire la hauteur de la jauge de profondeur peut accroître le risque de rebond.

CONSERVEZ LES PRÉSENTES INSTRUCTIONS.

Instructions générales de sécurité



AVERTISSEMENT: Lisez les instructions qui suivent avant d'utiliser le produit.

- Ce produit est un outil dangereux si vous ne faites pas attention ou si vous l'utilisez de manière incorrecte. Ce produit peut causer des blessures graves, voire mortelles, à l'opérateur ou à d'autres personnes. Il importe donc de lire attentivement et de bien assimiler le contenu de ce manuel d'utilisation.
- Ne modifiez pas le produit sans approbation du fabricant. N'utilisez pas un produit qui a été modifié par un tiers et utilisez toujours des accessoires d'origine. Les modifications qui ne sont pas approuvées par le fabricant peuvent causer des blessures graves, voire mortelles, à l'opérateur ou à d'autres personnes.
- Une inhalation prolongée de gaz d'huile de chaîne et de sciure peut provoquer des problèmes de santé.
- Ce produit génère un champ électromagnétique durant son fonctionnement. Ce champ peut dans certaines circonstances perturber le fonctionnement d'implants médicaux actifs ou passifs. Pour réduire le risque de blessures graves ou mortelles, nous recommandons aux personnes portant des implants médicaux de consulter leur médecin et le fabricant de leur implant avant d'utiliser cet appareil.

Instructions de sécurité pour le fonctionnement



AVERTISSEMENT: lisez les instructions qui suivent avant d'utiliser le produit.

- Les informations contenues dans ce manuel d'utilisation ne remplacent pas l'expérience et le savoir-faire d'un professionnel. Si vous n'êtes pas sûr de savoir utiliser ce produit, consultez un professionnel expérimenté.
- Demandez conseil à votre atelier d'entretien ou Husqvarna pour toute question relative au fonctionnement du produit. Nous pouvons vous donner des conseils sur la manière d'utiliser

vos produits correctement et en toute sécurité. Si possible, participez à une session de formation à l'utilisation d'une tronçonneuse. Votre atelier d'entretien, votre établissement de formation forestière et votre bibliothèque peuvent vous renseigner sur le matériel de formation et les cours disponibles.

- Ce produit présente un risque élevé de perte de contrôle. Seules les personnes ayant suivi une formation spéciale sur les techniques de coupe et de travail peuvent utiliser le produit dans un arbre. L'opérateur doit bénéficier d'un équipement de sécurité, tel qu'une nacelle, des cordages et un harnais de sécurité. Les tronçonneuses classiques sont recommandées pour tous les travaux au niveau du sol.
- Suivez les instructions relatives aux techniques de coupe et de travail particulières afin de réduire le risque de blessures. Ne travaillez jamais dans un arbre si vous n'avez pas suivi la formation professionnelle adaptée. Cette formation inclut les techniques de grimpe et les positions de travail sûres. Vous devez apprendre à utiliser les équipements tels que les harnais, les cordages, les ceintures, les étriers et les mousquetons.
- Ne coupez pas avec la zone de rebond au bout du guide-chaîne.
- Ne touchez jamais une chaîne en rotation. Cela peut causer des blessures graves, voire mortelles.
- Ne tentez pas d'attraper des tronçons en pleine chute ou d'effectuer la coupe si l'opérateur n'est assuré que par une seule corde. Utilisez toujours deux cordes de sécurité.
- Lors des opérations d'abattage, ôtez vos protège-oreilles dès que le sciage est terminé. Il est important d'entendre les sons et les signaux d'avertissement.
- Vous devez comprendre le phénomène de rebond et savoir comment l'éviter avant d'utiliser ce produit. Reportez-vous à la section *Informations sur le rebond à la page 49* et *Questions fréquentes concernant le rebond à la page 50* pour plus d'instructions.
- N'utilisez pas un produit dont la batterie ou le chargeur est endommagé(e) ou ne fonctionne pas correctement.
- N'utilisez jamais le produit si vous êtes fatigué ou malade, ou si vous êtes sous l'emprise d'alcool, de drogues ou de médicaments. N'utilisez pas le produit si vous êtes dans un état susceptible d'affecter votre vue, votre vigilance, votre coordination ou votre jugement. Le risque de fatigue augmente avant la fin d'une période de travail.
- Ne démarrez pas le produit si le guide-chaîne, la chaîne et tous les capots ne sont pas montés correctement. Sinon, le pignon d'entraînement risque de se détacher et de provoquer des blessures graves. Reportez-vous à la section *Montage à la page 47* pour plus d'instructions.

- Des copeaux se coincent parfois dans le carter de l'embrayage, ce qui bloque la chaîne. Arrêtez toujours le moteur avant de procéder au nettoyage.
- Assurez-vous qu'aucune personne ou aucun animal ne risque d'affecter ou d'influencer votre maîtrise du produit.

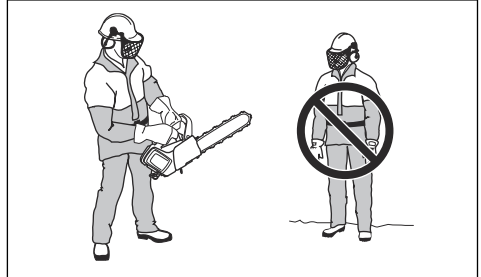

- Si vous ne faites pas attention, le risque de rebond augmente. Un rebond peut se produire si la zone de rebond du guide-chaîne touche accidentellement une branche, un arbre ou tout autre objet.
- N'utilisez pas le produit d'une seule main. Il n'est pas possible de contrôler correctement ce produit d'une seule main.
- Tenez le produit fermement, la main droite sur la poignée supérieure et la gauche sur la poignée avant. Tenez les poignées fermement avec les doigts et le pouce. Cela permet de réduire l'effet de rebond et de conserver le contrôle du produit. Ne lâchez pas les poignées !

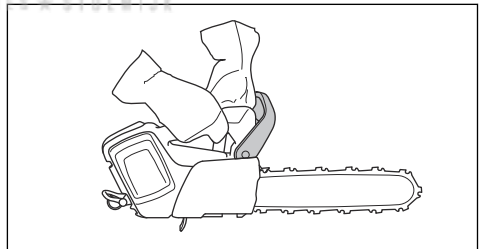

- Assurez-vous que vos pieds sont stables et que la chaîne n'entre en contact avec aucun objet.

- N'utilisez pas le produit au-dessus de votre hauteur d'épaule et n'essayez pas de couper avec le nez du guide-chaîne.

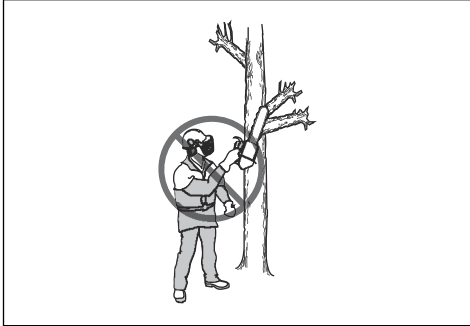

- Ne tentez pas d'opérations d'élagage si vous ne disposez pas de la formation adaptée.
- Le niveau de vibrations augmente si vous utilisez un équipement de coupe incorrect ou mal affûté. Le sciage de bois durs, tels que des feuillus, provoque davantage de vibrations que celui de bois tendres, tels que des conifères.

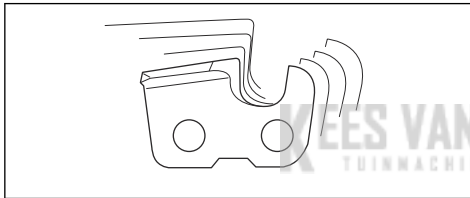

- Une exposition excessive aux vibrations peut entraîner des troubles circulatoires ou nerveux chez les personnes souffrant de problèmes de circulation. Consultez un médecin en cas de symptômes liés à une exposition excessive aux vibrations. Voici les symptômes possibles : engourdissement, perte de sensibilité, chatouillements, picotements, douleur, faiblesse musculaire, décoloration ou modification épidermique. Ces symptômes apparaissent généralement dans les doigts, les mains ou les poignets et augmentent par temps froid.
- Évitez toute situation qui vous semble au-delà de vos capacités.
- Il est impossible de mentionner toutes les situations auxquelles vous pouvez être confronté pendant l'utilisation de ce produit. Soyez toujours prudent et utilisez votre bon sens.



- Utilisez la batterie à une température comprise entre -10 °C (14 °F) et 40 °C (104 °F).

Équipement de protection individuel



AVERTISSEMENT: lisez les instructions qui suivent avant d'utiliser le produit.



- La plupart des accidents surviennent quand la chaîne de la tronçonneuse touche l'opérateur. Utilisez impérativement un équipement de protection individuel homologué pendant le fonctionnement. L'équipement de protection individuel ne protège pas complètement des blessures, mais il diminue la gravité des blessures en cas d'accident. Contactez votre atelier d'entretien pour obtenir des recommandations sur l'équipement à utiliser.
- Portez des vêtements près du corps qui n'entravent toutefois pas vos mouvements. Vérifiez régulièrement l'état de votre équipement de protection individuel.
- Utilisez un casque de protection homologué.
- Utilisez des protège-oreilles homologués. Une exposition prolongée au bruit risque de causer des lésions auditives permanentes.
- Utilisez des lunettes de protection ou une visière faciale homologuées pour vous protéger d'une éventuelle projection d'objets. Le produit peut projeter des objets tels que des copeaux de bois, des petits morceaux de bois, etc., avec une force importante. Il peut en résulter des blessures graves, surtout au niveau des yeux.
- Utilisez des gants de protection anti-chaîne.
- Utilisez un pantalon de protection anti-chaîne.
- Utilisez des bottes de protection anti-chaîne avec embout acier et semelle antidérapante.
- Prévoyez toujours une trousse de premiers secours.
- Risque d'étincelles. Veillez à toujours disposer de dispositifs extincteurs et d'une pelle pour prévenir les feux de forêt.

Dispositifs de sécurité sur le produit



AVERTISSEMENT: lisez les instructions qui suivent avant d'utiliser le produit.

- N'utilisez pas un produit dont les dispositifs de sécurité sont endommagés ou ne fonctionnent pas correctement.
- Contrôlez les dispositifs de sécurité régulièrement. Reportez-vous à la section *Entretien et contrôle des dispositifs de sécurité du produit à la page 55*.
- Si les dispositifs de sécurité sont endommagés ou ne fonctionnent pas correctement, contactez l'atelier de réparation de votre revendeur Husqvarna.

Fonctions de l'interface utilisateur (T542i XP)

L'interface utilisateur comprend le bouton marche/arrêt, le bouton SavE, l'état de la batterie, l'indicateur de niveau d'huile et l'indicateur d'avertissement. L'indicateur d'avertissement clignote si le frein de chaîne est serré ou s'il y a un risque de surcharge. La protection contre les surcharges arrête temporairement le produit et vous empêche de l'utiliser tant que la température n'a pas diminué. Si l'indicateur d'avertissement est allumé et fixe, contactez votre atelier d'entretien.

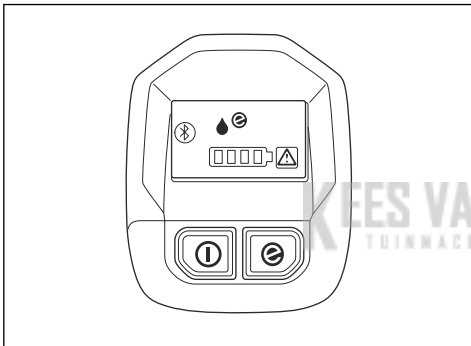

Pour plus d'informations sur l'interface utilisateur, reportez-vous à *Aperçu du produit à la page 36*.

Fonctions de l'interface utilisateur (T542i XPG)

L'interface utilisateur comprend le bouton marche/arrêt, le bouton SavE, l'état de la batterie, l'indicateur de niveau d'huile, l'indicateur de chaleur dans les poignées et l'indicateur d'avertissement. L'indicateur d'avertissement clignote si le frein de chaîne est serré ou s'il y a un risque de surcharge. La protection contre les surcharges arrête temporairement le produit et vous empêche de l'utiliser tant que la température n'a pas diminué. Si l'indicateur d'avertissement est allumé et fixe, contactez votre atelier d'entretien.

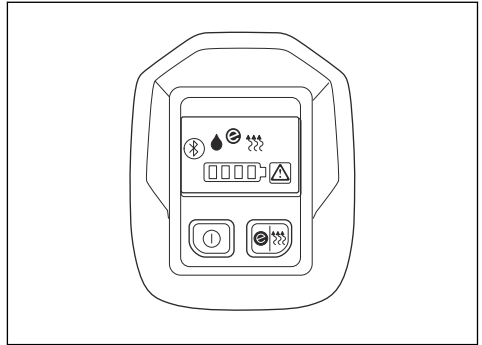

Pour plus d'informations sur l'interface utilisateur, reportez-vous à *Aperçu du produit à la page 36*.

Fonction d'arrêt automatique

Le produit est doté d'une fonction d'arrêt automatique qui l'arrête si vous ne l'utilisez pas pendant 3 minutes.

Remarque: Si le frein de chaîne est engagé, le produit reste allumé pendant 30 minutes.

Frein de chaîne avec arceau protecteur

Votre produit est équipé d'un frein de chaîne qui arrête la chaîne en cas de rebond. Le frein de chaîne réduit le risque d'accident mais seul l'utilisateur peut les prévenir.



AVERTISSEMENT: Évitez les situations susceptibles de provoquer des rebonds. Soyez prudent pendant l'utilisation de votre produit et veillez à ce que la zone de rebond du guide-chaîne n'entre en contact avec aucun objet.

Le frein de chaîne est serré manuellement (de la main gauche) ou automatiquement, par la fonction d'inertie. Poussez la protection anti-rebond vers l'avant pour serrer le frein de chaîne manuellement. Ce mouvement active un mécanisme à ressort qui arrête le pignon d'entraînement.

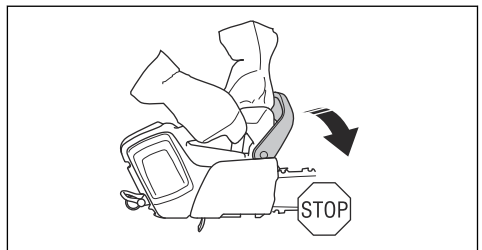

Tirez la protection anti-rebond vers l'arrière pour desserrer le frein de chaîne.

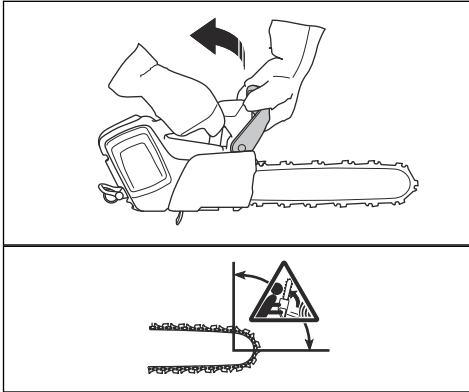

La façon dont le frein de chaîne est engagé dépend de la force du rebond et de la position du produit. En cas de rebond intense lorsque la zone de rebond est très éloignée de vous, le frein de chaîne est engagé par l'inertie relâchée. Si le rebond est faible ou si la zone de rebond est plus proche de vous, vous pouvez engager le frein de chaîne manuellement de la main gauche.

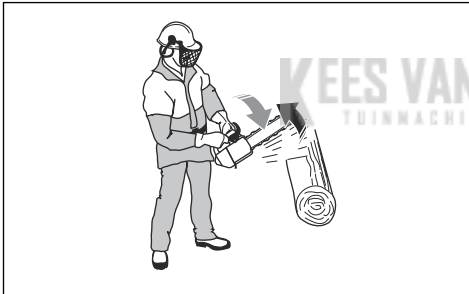

Utilisez le frein de chaîne comme un frein de stationnement lorsque vous démarrez le produit et lorsque vous le déplacez sur de courtes distances. Cela réduit le risque que vous ou une personne à proximité entre en contact avec la chaîne.



Un rebond peut être rapide et très violent. Toutefois, la plupart des rebonds sont courts et ne serrent pas nécessairement le frein de chaîne. Si un rebond se produit lorsque vous utilisez le produit, tenez fermement les poignées et ne lâchez pas.

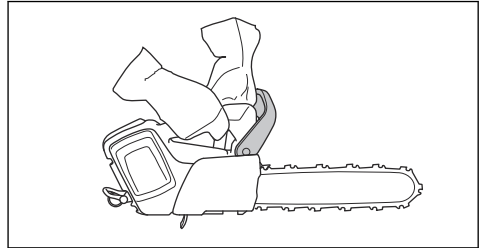

La protection anti-rebond réduit également le risque de contact avec la chaîne si vous lâchez la poignée avant.

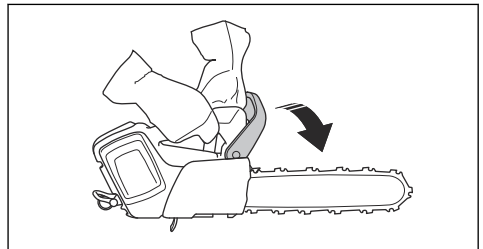

En position d'abattage, vous ne pouvez pas engager le frein de chaîne manuellement. Dans cette position, le frein de chaîne peut uniquement être serré par la fonction d'inertie.

Blocage de la gâchette de puissance

Le blocage de la gâchette de puissance empêche toute activation accidentelle de cette dernière. Si vous appuyez sur le blocage de la gâchette de puissance vers l'avant (A), puis que vous appuyez sur le blocage de la gâchette de puissance contre la poignée (B), la gâchette de puissance (C) est relâchée. Relâchez la poignée pour remettre la gâchette de puissance et son blocage en position initiale.

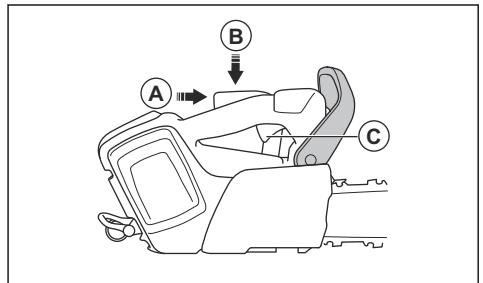

Capteur de chaîne

Le capteur de chaîne attrape la chaîne si elle casse ou se desserre. Le maintien d'une bonne tension de chaîne réduit ce risque. Vous pouvez également réduire ce risque en respectant les conseils d'entretien du guide-chaîne et de la chaîne. Consultez les sections *Montage à la page 47* et *Entretien à la page 54* pour plus d'instructions.

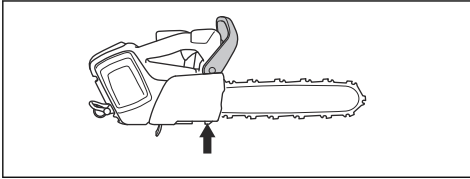

Consignes de sécurité pour l'entretien



AVERTISSEMENT: Lisez les instructions qui suivent avant d'effectuer l'entretien du produit.

- Retirez la batterie avant tout entretien, contrôle ou assemblage du produit.
- L'utilisateur ne doit effectuer que les travaux de maintenance et d'entretien décrits dans ce manuel d'utilisation. Adressez-vous à votre revendeur pour toute opération de maintenance et d'entretien de plus grande ampleur.
- Ne nettoyez pas la batterie ou le chargeur de batterie avec de l'eau. L'utilisation de détergents agressifs peut endommager le plastique.
- Un défaut d'entretien réduit le cycle de vie du produit et augmente le risque d'accidents.
- Une formation spéciale est nécessaire pour tous les travaux d'entretien et de réparation, en particulier pour les dispositifs de sécurité sur le produit. Si tous les contrôles spécifiés dans ce manuel d'utilisation ne sont pas validés après l'entretien, consultez votre revendeur. Nous garantissons la disponibilité d'un service de réparation et d'entretien professionnel pour votre produit.
- Utilisez uniquement les pièces de rechange d'origine.

Consignes de sécurité relatives à l'équipement de coupe



AVERTISSEMENT: Lisez les instructions qui suivent avant d'utiliser le produit.

- Utilisez uniquement des combinaisons guide-chaîne/chaîne et des équipements d'affûtage homologués. Reportez-vous à la section *Accessoires à la page 65* pour connaître les instructions.
- Portez des gants de protection lorsque vous utilisez ou procédez à la maintenance de la chaîne. Une

chaîne immobile peut également provoquer des blessures.

- Veillez à ce que les dents de coupe restent correctement affûtées. Respectez les instructions et utilisez la jauge de profondeur recommandée. Une chaîne endommagée ou mal affûtée augmente le risque d'accident.

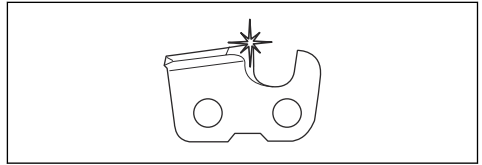

- Veillez à travailler avec un réglage de jauge de profondeur correct. Respectez les instructions et utilisez le réglage de jauge de profondeur recommandé. Un réglage de jauge de profondeur trop important augmente le risque de rebond.

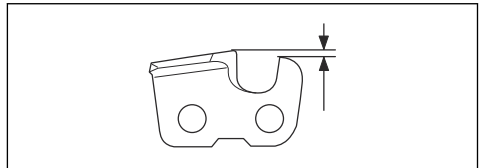

- Vérifiez que la chaîne de sciage est bien tendue. Si la chaîne n'est pas bien plaquée contre le guide-chaîne, elle peut dérailler. Une mauvaise tension de la chaîne augmente l'usure du guide-chaîne, de la chaîne et du pignon d'entraînement. Reportez-vous à la section *Accessoires à la page 65*.

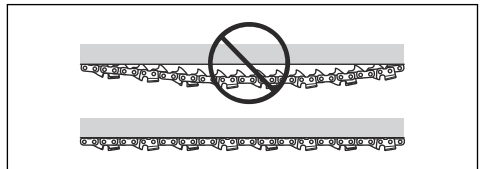

- Entretenez régulièrement l'équipement de coupe et veillez à ce qu'il reste correctement lubrifié. Si la chaîne n'est pas correctement lubrifiée, le risque d'usure du guide-chaîne, de la chaîne et du pignon d'entraînement augmente.

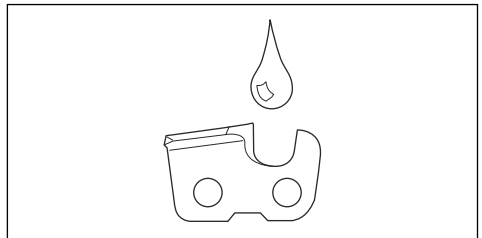

Montage

Pour monter le guide-chaîne et la chaîne de sciage



AVERTISSEMENT: Retirez toujours la batterie avant de monter ou d'entretenir le produit.

1. Desserrez le frein de chaîne.

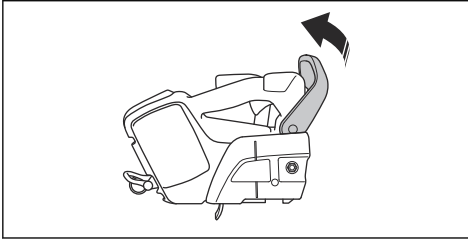

2. Desserrez l'écrou du guide-chaîne. Retirez le couvercle du pignon d'entraînement et la bague de transport (A).

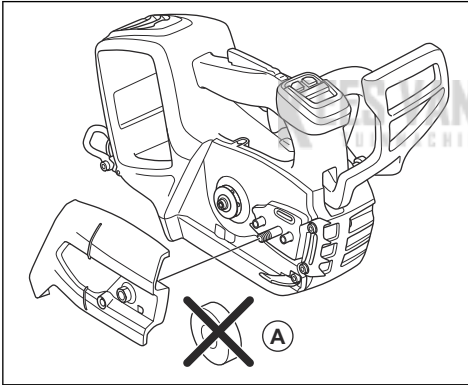

3. Placez le guide-chaîne au-dessus du boulon de guide-chaîne.

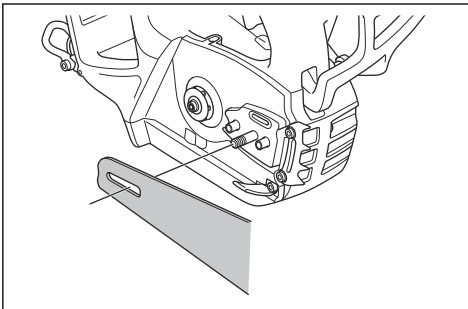

4. Guidez le guide-chaîne dans sa position la plus en arrière possible. Soulevez la chaîne de sciage au-dessus du pignon d'entraînement et placez-la dans la rainure du guide-chaîne. Commencez par le bord supérieur du guide-chaîne.

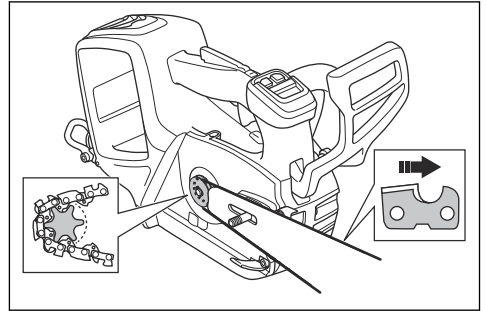

5. Assurez-vous que le bord tranchant des dispositifs de coupe est dirigé vers l'avant sur le dessus du guide-chaîne.
6. Installez le couvercle du pignon d'entraînement et guidez le goujon de tension de la chaîne dans l'ouverture du guide-chaîne.
7. Assurez-vous que les maillons d'entraînement de la chaîne de sciage s'engagent dans le pignon d'entraînement.
8. Assurez-vous que la chaîne s'engage dans la rainure du guide-chaîne.
9. Serrez l'écrou du guide-chaîne avec vos doigts.
10. Serrez la chaîne. Reportez-vous à la section *Pour régler la tension de la chaîne à la page 60* pour connaître les instructions.

Pour installer le capot de prise d'air (en option)

Si vous coupez des matériaux qui génèrent beaucoup de poussière et de petites particules dans l'air, il est recommandé d'utiliser un capot de prise d'air.

1. Maintenez le capot de prise d'air contre le carter du ventilateur. Veillez à placer l'orifice dans le capot de prise d'air sur le côté droit de l'orifice dans le carter du ventilateur.

2. Poussez avec précaution le capot de prise d'air contre le carter du ventilateur jusqu'à ce que vous entendiez un clic.

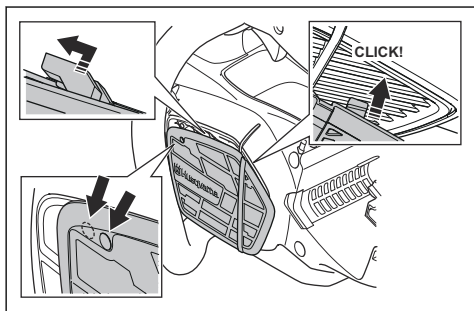

3. Poussez le capot de prise d'air vers la gauche jusqu'à ce que les orifices soient alignés.

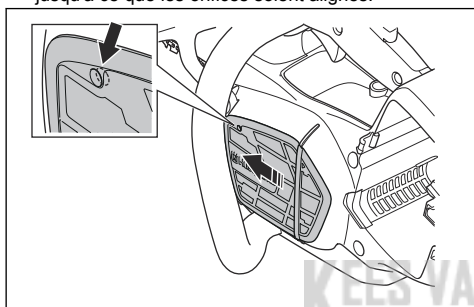

4. Installez la vis.

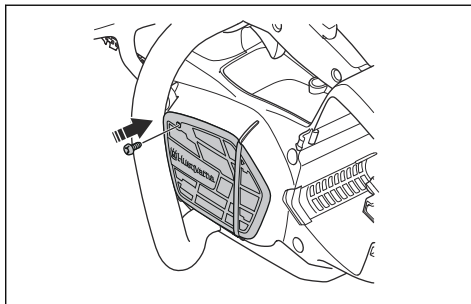

Utilisation

Introduction



AVERTISSEMENT: Assurez-vous de lire et de comprendre le chapitre dédié à la sécurité avant d'utiliser l'appareil.

Husqvarna Connect

Husqvarna Connect est une application gratuite pour votre appareil mobile. L'application Husqvarna Connect offre des fonctions étendues à votre produit Husqvarna.

- Informations produit détaillées.
- Informations et aide sur les pièces et l'entretien du produit.

Bluetooth® technologie sans fil

Les produits dotés de la technologie sans fil Bluetooth® intégrée peuvent se connecter aux appareils mobiles et activer des fonctionnalités supplémentaires à partir de la connexion Husqvarna.

Le symbole de la technologie sans fil *Bluetooth*® s'allume lorsque votre appareil mobile est connecté au produit.



Pour commencer à utiliser Husqvarna Connect

1. Téléchargez l'application Husqvarna Connect sur votre appareil mobile.
2. Enregistrez-vous sur l'application Husqvarna Connect.
3. Suivez les instructions de l'application Husqvarna Connect pour vous connecter et enregistrer le produit.

Remarque: L'application Husqvarna Connect n'est pas disponible au téléchargement sur tous les marchés. Pour davantage d'informations, contactez votre atelier d'entretien.

Pour effectuer un contrôle du fonctionnement avant d'utiliser le produit

1. Contrôlez le frein de chaîne pour vous assurer qu'il fonctionne correctement et qu'il n'est pas endommagé.
2. Contrôlez le blocage de la gâchette de puissance pour vous assurer qu'il fonctionne correctement et qu'il n'est pas endommagé.
3. Contrôlez le clavier pour vérifier qu'il fonctionne correctement.
4. Assurez-vous qu'il n'y a pas d'huile sur les poignées.
5. Vérifiez que toutes les pièces sont correctement fixées et qu'elles ne sont pas endommagées ou manquantes.
6. Contrôlez le capteur de chaîne pour vous assurer qu'il est correctement fixé.
7. Contrôlez la tension de la chaîne.
8. Chargez la batterie et assurez-vous qu'elle est correctement fixée au produit.
9. Assurez-vous que la chaîne s'arrête lorsque vous manœuvrez la gâchette de puissance.

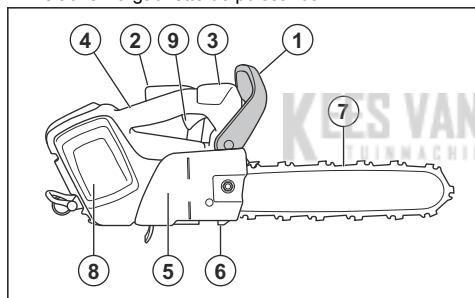

Pour utiliser l'huile de chaîne appropriée



AVERTISSEMENT: n'utilisez pas de l'huile usagée, susceptible de provoquer des blessures graves et de nuire gravement à l'environnement. L'huile usagée peut aussi endommager la pompe à huile, le guide-chaîne et la chaîne.



AVERTISSEMENT: la chaîne peut ralentir si l'équipement de coupe n'est pas suffisamment lubrifié. Risque de blessures graves, voire mortelles, pour l'opérateur.



AVERTISSEMENT: Pour que cette fonction soit opérationnelle, utilisez l'huile de chaîne appropriée. Adressez-vous à votre

atelier d'entretien lorsque vous sélectionnez votre huile de chaîne.

- Utilisez de l'huile de chaîne Husqvarna pour optimiser la durée de vie de la chaîne et éviter de nuire à l'environnement. Si l'huile de chaîne Husqvarna n'est pas disponible, nous vous recommandons d'utiliser une huile de chaîne ordinaire.
- Utilisez une huile de chaîne qui adhère bien à la chaîne.
- Utilisez une huile de chaîne dont la viscosité est adaptée à la température de l'air.



REMARQUE: À des températures inférieures à 0 °C (32 °F), certaines huiles de chaîne s'épaississent trop, ce qui peut endommager les composants de la pompe à huile.

- Utilisez les équipements de coupe recommandés. Reportez-vous à la section *Accessoires à la page 65*.
- Retirez le bouchon du réservoir d'huile de chaîne.
- Remplissez le réservoir d'huile de chaîne avec de l'huile de chaîne.
- Serrez bien le bouchon.



Remarque: Pour connaître l'emplacement du réservoir d'huile de chaîne sur votre produit, reportez-vous à la section *Aperçu du produit à la page 36*.

Informations sur le rebond



AVERTISSEMENT: un rebond peut causer des blessures graves, voire mortelles, à l'opérateur ou à d'autres personnes. Afin de réduire ce risque, vous devez connaître les causes du rebond et savoir comment les éviter.

Un rebond se produit lorsque la zone de rebond du guide-chaîne touche un objet quelconque. Un rebond

peut être soudain et fort et projeter le produit vers l'opérateur.

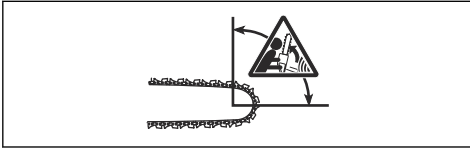

Le rebond se produit toujours dans le plan du guide-chaîne. Généralement, le produit est projeté contre l'opérateur, mais il peut aussi se déplacer dans une autre direction. C'est la façon dont vous utilisez le produit au moment du rebond qui détermine le sens du déplacement.



Un rayon du nez de guide-chaîne plus petit diminue la force du rebond.

Utilisez une chaîne à faible rebond pour réduire les effets de rebond. Ne laissez la zone de rebond entrer en contact avec aucun objet.



AVERTISSEMENT: aucune chaîne ne permet d'empêcher complètement le rebond. Respectez toujours les instructions.

Questions fréquentes concernant le rebond

• **Ma main serre-t-elle toujours le frein de chaîne en cas de rebond ?**

Non. Il est nécessaire d'appliquer une certaine force pour pousser la protection anti-rebond vers l'avant. Si vous n'appliquez pas la force nécessaire, le frein de chaîne ne sera pas serré. Vous devez également tenir les poignées du produit à deux mains pendant le travail afin qu'elles restent stables. En cas de rebond, il est possible que le frein de chaîne ne parvienne pas à arrêter la chaîne avant qu'elle ne vous touche. De plus, certaines situations vous empêchent de toucher la protection anti-rebond pour serrer le frein de chaîne.

• **La fonction d'inertie serre-t-elle toujours le frein de chaîne en cas de rebond ?**

Non. Premièrement, le frein de chaîne doit fonctionner correctement. Reportez-vous à la section *Entretien et contrôle des dispositifs de sécurité du produit à la page 55* pour des instructions de contrôle du frein de chaîne. Nous vous recommandons de procéder à ce contrôle avant chaque utilisation du produit. Ensuite, la force du rebond doit également être suffisamment élevée pour serrer le frein de chaîne. Si le frein de chaîne est trop sensible, il peut se serrer lorsque vous utilisez le produit pour des travaux difficiles.

• **Le frein de chaîne me protège-t-il toujours des blessures en cas de rebond ?**

Non. Le frein de chaîne doit fonctionner correctement pour offrir une protection. Le frein de chaîne doit également être serré en cas de rebond pour arrêter la chaîne. Si vous vous trouvez à proximité du guide-chaîne, il est possible que le frein de chaîne n'ait pas le temps d'arrêter la chaîne avant qu'elle ne vous touche.



AVERTISSEMENT: Vous seul, en ayant la bonne méthode de travail, pouvez empêcher les rebonds.

Pour démarrer le produit

1. Contrôlez la gâchette de puissance et son blocage. Reportez-vous à la section *Pour contrôler le blocage de la gâchette de puissance à la page 56*.
2. Poussez la protection anti-rebond vers l'avant pour serrer le frein de chaîne.

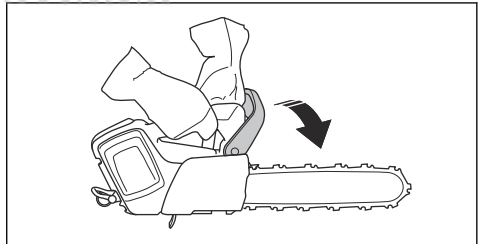

3. Placez la batterie dans le support de batterie.

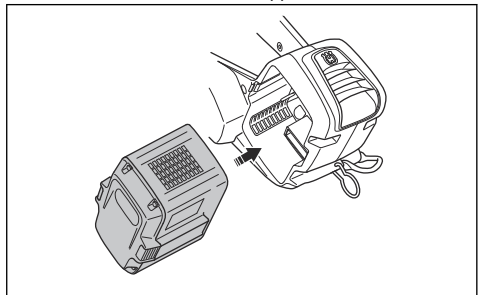



REMARQUE: Assurez-vous que la batterie est correctement installée dans le support de batterie. Si la batterie ne bouge pas facilement dans son support, c'est qu'elle n'est pas installée correctement.

- Appuyez sur la partie inférieure de la batterie jusqu'à ce que vous entendiez un dé clic.

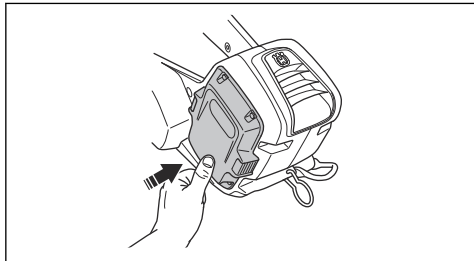

- Appuyez sur le bouton marche/arrêt et maintenez-le enfoncé jusqu'à ce qu'une LED verte s'allume.



AVERTISSEMENT: Si vous démarrez le produit dans un arbre, engagez le frein de chaîne avant d'abaisser le produit sur son estrope.

Pour utiliser la fonction SavE

La fonction SavE réduit la vitesse de la chaîne et la puissance du produit.

- Appuyez rapidement sur le bouton SavE. La DEL verte s'allume.
- Appuyez à nouveau sur le bouton SavE pour désactiver la fonction. La LED verte s'éteint.



Pour engager et désengager la chaleur dans les poignées (T542i XPG)

Le produit est équipé de poignées chauffantes.

- Appuyez sur le bouton SavE et maintenez-le enfoncé pendant 1 seconde pour engager la chaleur dans les poignées. L'indicateur de chaleur dans les poignées s'allume.

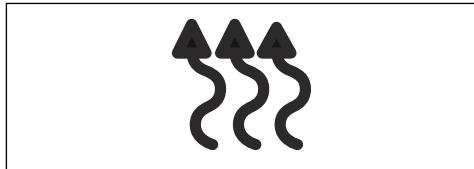

- Appuyez rapidement sur le bouton SavE pour désactiver la chaleur dans les poignées. L'indicateur de chaleur dans les poignées s'éteint.

Indicateur de niveau d'huile

L'indicateur de niveau d'huile indique quand il est temps de faire l'appoint d'huile de chaîne.

- Lorsque l'indicateur de niveau d'huile s'allume, faites l'appoint d'huile de chaîne. Reportez-vous à la section *Pour utiliser l'huile de chaîne appropriée à la page 49*.
- Démarrez le produit et attendez 1-2 minutes. Le témoin de niveau d'huile s'éteint.

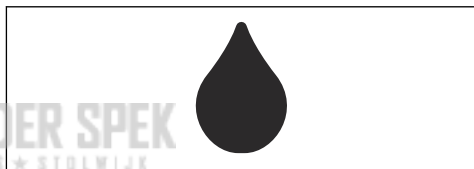

Pour arrêter le produit

- Appuyez sur le bouton marche/arrêt et maintenez-le enfoncé jusqu'à ce que la LED verte s'éteigne.

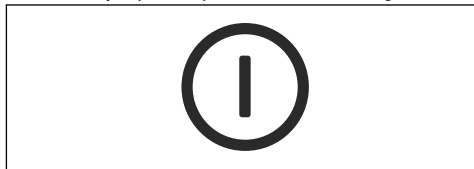

- Appuyez sur les boutons de libération de la batterie et déposez la batterie de son support pour éviter tout démarrage accidentel.

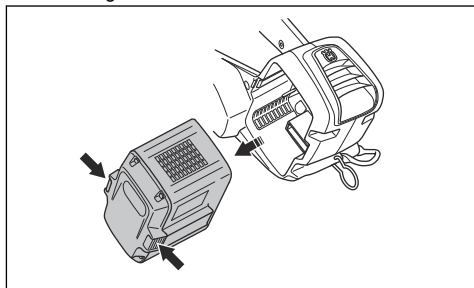

Informations générales sur les techniques de travail

Vous trouverez ci-dessous quelques informations générales sur la façon d'utiliser ce produit.



AVERTISSEMENT: Les informations relatives à la méthode de travail décrite dans ce manuel d'utilisation ne sont pas suffisantes pour constituer une véritable formation à l'utilisation de ce produit pour l'entretien des arbres. Ce produit doit uniquement être utilisé par des opérateurs spécialement formés à l'entretien des arbres ! L'utilisation sans formation adéquate peut entraîner des blessures graves. Évitez d'utiliser la machine si vous ne vous sentez pas suffisamment qualifié pour le travail à effectuer !

- La méthode tirée consiste à couper à l'aide de la partie inférieure du guide-chaîne. La chaîne est tirée à travers l'arbre pendant la coupe. Dans cette position, vous avez un meilleur contrôle du produit et du positionnement de la zone de rebond.

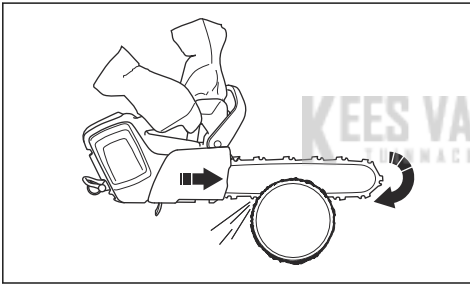

- La méthode poussée consiste à couper à l'aide de la partie supérieure du guide-chaîne. La chaîne pousse le produit vers l'opérateur.

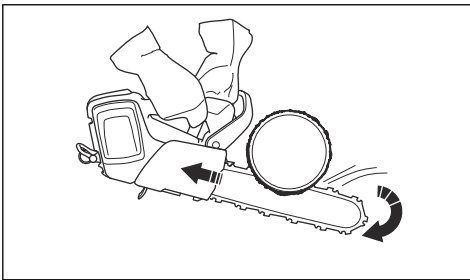

AVERTISSEMENT: Soyez prudent lorsque vous coupez en poussée. Si la chaîne se coince dans le tronc, le produit peut être repoussé vers vous. Vous devez éviter cette force. Sinon, la zone de rebond du guide-

chaîne risque d'entrer en contact avec l'arbre et de générer un rebond.

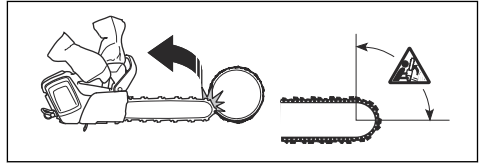

- Coupez toujours à plein régime.
- Relâchez la gâchette de puissance après chaque coupe.



REMARQUE: Le moteur risque d'être endommagé s'il tourne trop longtemps à pleine puissance sans charge. C'est le cas, par exemple, si vous coupez sans rencontrer de résistance au niveau de la chaîne.

Pour préparer le produit pour une utilisation dans un arbre

Opérateur au sol

En tant qu'opérateur au sol, effectuez les étapes suivantes.

1. Examinez le produit.
2. Rechargez la batterie.
3. Fixez l'extrémité d'une estrope de sécurité homologuée à l'œillet de câble.

Remarque: une estrope de sécurité permet d'assurer que le produit ne heurte pas le sol s'il tombe.

4. Vérifiez la présence d'un mousqueton sur l'autre extrémité de l'estrope de sécurité.

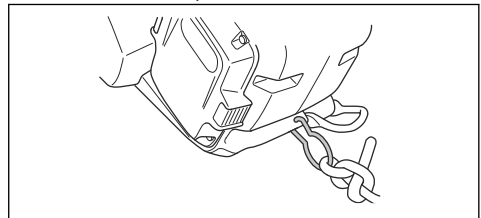

5. Faites démarrer le produit.
6. Arrêtez le produit.
7. Engagez le frein de chaîne.
8. Faites parvenir le produit à l'opérateur dans l'arbre. Utilisez des outils de levage.



AVERTISSEMENT: Assurez-vous que le produit est solidement

attaché lorsque vous le faites parvenir à l'opérateur dans l'arbre.

n'a pas le contrôle total du produit ou de sa position de travail.

Opérateur dans l'arbre

En tant qu'opérateur dans l'arbre, suivez les instructions ci-dessous.

1. Avant de décrocher l'estrope de sécurité des outils de levage, vous devez attacher le produit au harnais. Attachez le produit au harnais à travers l'œillet de courroie ou un anneau d'acier sur l'estrope de sécurité.

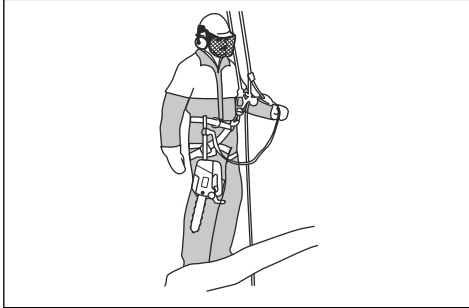

AVERTISSEMENT: attachez l'estrope de sécurité à l'un des points de raccordement recommandés sur le harnais.



AVERTISSEMENT: Si vous n'utilisez que l'estrope de sécurité pour attacher le produit sur le harnais, faites descendre le produit complètement à l'aide de l'estrope de sécurité. Ne lâchez pas le produit depuis les hauteurs.

2. Utilisez des mousquetons homologués pour attacher l'extrémité libre de l'estrope de sécurité à l'un des points d'attache sur le harnais. Ceci est votre point d'attache principal.



REMARQUE: l'estrope de sécurité ne doit être fixée qu'à l'œillet de câble.

3. Assurez-vous d'être dans une position stable et sûre pour effectuer la coupe.
4. Détachez le produit du point d'attache secondaire, démarrez le produit et effectuez la coupe.
5. Engagez le frein de chaîne directement après la fin de la coupe.

Pour utiliser le produit dans un arbre



AVERTISSEMENT: la plupart des accidents se produisent lorsque l'opérateur

- Gardez une position de travail sûre.
- Coupez à l'horizontale au niveau des hanches et à la verticale au niveau du plexus solaire.
- Tenez l'appareil avec les deux mains.
- Assurez-vous que vous êtes stable sur vos pieds et conservez une faible force latérale lorsque vous coupez des branches verticales. Acheminez la corde de sécurité à travers un autre point de raccordement pour supprimer ou éviter l'augmentation des forces latérales. Vous pouvez également utiliser une estrope réglable fixée directement entre le harnais et un autre point de raccordement.

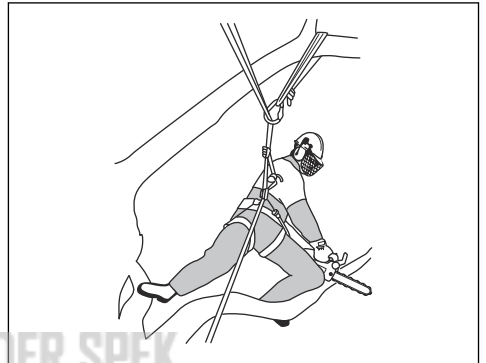

- Utilisez un coulisseau pour conserver une position de travail sûre.

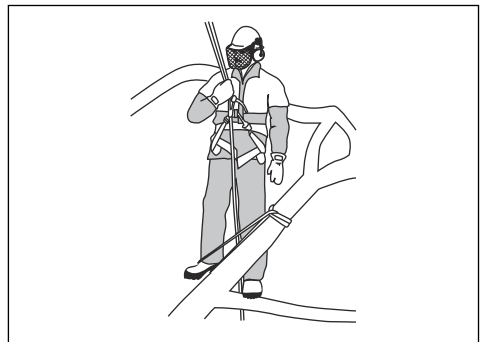

- Vérifiez le harnais, la ceinture et les cordages à intervalles réguliers.

- Si vous devez grimper avec le produit, attachez-le au point de raccordement arrière du harnais. Le point de raccordement arrière permet d'éloigner le produit des cordages et de veiller à ce que le poids soit réparti au centre de votre colonne vertébrale.

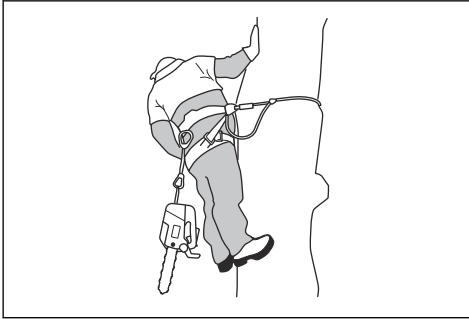

AVERTISSEMENT: vous devez serrer le frein de chaîne lorsque vous abaissez le produit sur son estrope.

Pour dégager un produit bloqué

1. Arrêtez le produit.
2. Attachez le produit en toute sécurité au côté intérieur de l'arbre, contre le tronc ou à une autre corde.
3. Dégagez délicatement la tronçonneuse du trait de coupe tout en soulevant la branche si nécessaire.



AVERTISSEMENT: Ne tirez pas sur le produit pour le dégager. Risque de blessures graves.

4. Au besoin, utilisez une scie à main ou une seconde tronçonneuse pour dégager le produit. Coupez la branche à un minimum de 30 cm/12 po du produit coincé. Coupez sur l'extrémité extérieure par rapport à l'endroit où le produit s'est coincé.

Entretien

Introduction



AVERTISSEMENT: assurez-vous de lire et de comprendre le chapitre sur la sécurité avant de procéder à l'entretien du produit.

Calendrier d'entretien



AVERTISSEMENT: Retirez la batterie avant d'effectuer l'entretien.

La liste ci-dessous indique les étapes d'entretien à effectuer sur le produit. Reportez-vous à la section *Entretien à la page 54* pour plus d'informations.

Entretien	Avant chaque utilisation	Toutes les semaines	Mensuel
Nettoyez les pièces externes du produit.	X		
Vérifiez que la gâchette de puissance et son blocage fonctionnent en toute sécurité.	X		
Nettoyez le frein de chaîne et vérifiez qu'il fonctionne en toute sécurité. Assurez-vous que le capteur de chaîne n'est pas endommagé. Remplacez-le si nécessaire.	X		
Retournez le guide-chaîne afin de répartir l'usure. Vérifiez que l'orifice de lubrification du guide-chaîne n'est pas bouché. Nettoyez la gorge de la chaîne.	X		
Assurez-vous que le dispositif de coupe et sa protection ne présentent aucune fissure et ne sont pas endommagés. Remplacez le dispositif de coupe ou sa protection s'ils présentent des fissures ou s'ils ont subi un choc.	X		
Assurez-vous que le guide-chaîne et la chaîne sont suffisamment lubrifiés.	X		
Effectuez un contrôle de la chaîne. Recherchez la présence de fissures et assurez-vous que la chaîne n'est pas rigide ou anormalement usée. Remplacez si nécessaire.	X		

Entretien	Avant chaque utilisation	Toutes les semaines	Mensuel
Affûtez la chaîne de sciage. Vérifiez sa tension et son état. Vérifiez l'usure du pignon d'entraînement et remplacez-le si nécessaire.	X		
Nettoyez la prise d'air du produit.	X		
Assurez-vous que les vis et les écrous sont serrés.	X		
Vérifiez que le clavier fonctionne correctement et n'est pas endommagé.	X		
Limez les bavures éventuelles sur les bords du guide-chaîne.		X	
Lubrifiez le roulement à aiguilles. Reportez-vous à la section <i>Pour lubrifier le roulement à aiguilles à la page 61.</i>		X	
Contrôlez les connexions entre la batterie et le produit. Contrôlez la connexion entre la batterie et le chargeur de batterie.			X
Videz et nettoyez le réservoir d'huile.			X
Nettoyez les fentes de refroidissement du produit et de la batterie avec de l'air comprimé à faible pression.			X
Contrôlez le centre de l'embrayage, le tambour d'embrayage et le ressort d'embrayage.			X

Entretien et contrôle des dispositifs de sécurité du produit

Pour contrôler le protège-main avant

Contrôlez régulièrement le protège-main avant.

1. Assurez-vous que le protège-main avant ne présente pas de dommages tels que des fissures.

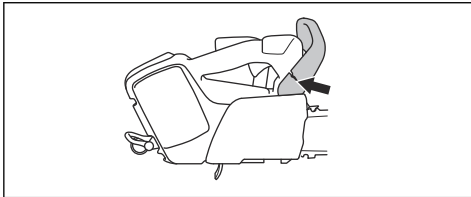

2. Assurez-vous que le protège-main avant se déplace librement et qu'il est bien fixé au produit.

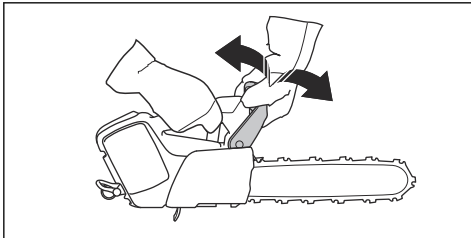

Pour contrôler la commande de frein

1. Démarrez le produit et vérifiez que la chaîne ne touche pas le sol ni tout autre objet. Consultez la section *Pour démarrer le produit à la page 50* pour plus d'instructions.
2. Tenez fermement le produit. Mettez les mains sur les poignées.

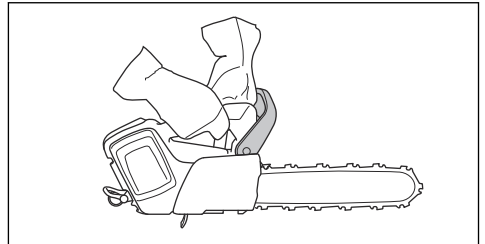

3. Faites tourner à puissance maximum et inclinez le poignet gauche vers l'avant pour serrer le frein de chaîne.
4. Veillez à ce que la chaîne s'arrête directement.

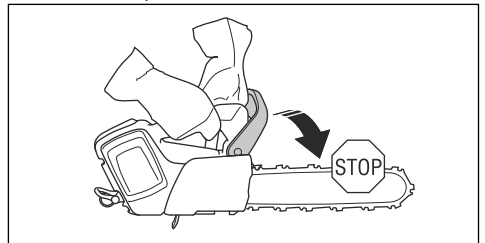



AVERTISSEMENT: Ne lâchez pas la poignée avant.

Pour contrôler le blocage de la gâchette de puissance

1. Assurez-vous que la gâchette de puissance et le blocage de la gâchette de puissance se déplacent librement et que le ressort de rappel fonctionne correctement.

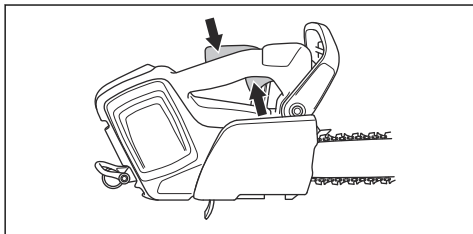

2. Appuyez sur le blocage de la gâchette de puissance vers l'avant (A) et vers le bas (B). Maintenez le blocage de la gâchette de puissance contre la poignée et vérifiez qu'il revient en position initiale quand vous le relâchez.

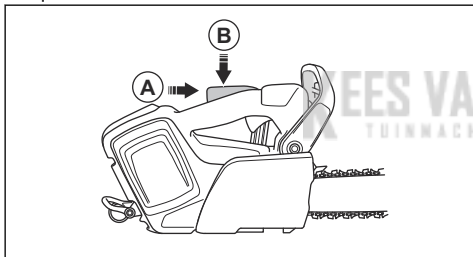

3. Vérifiez que la gâchette de puissance est bloquée en position de ralenti lorsque le blocage est relâché.

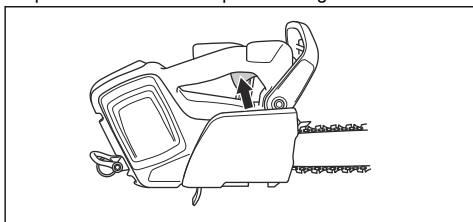

4. Démarrez le produit et faites-le tourner à puissance maximum.
5. Lâchez la gâchette de puissance et vérifiez que la chaîne s'arrête et demeure immobile.



AVERTISSEMENT: Si la chaîne tourne lorsque la gâchette de puissance est en position de ralenti, contactez votre atelier d'entretien.

Pour contrôler la tension du capteur de chaîne

1. Assurez-vous que le capteur de chaîne n'est pas endommagé.
2. Assurez-vous que le capteur de chaîne est stable et bien fixé au corps du produit.

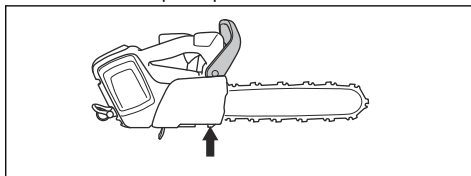

Comment contrôler les fonctions de l'interface utilisateur

1. Faites démarrer le produit. Reportez-vous à la section *Pour démarrer le produit à la page 50*.
2. Appuyez et maintenez le bouton marche/arrêt enfoncé.
3. Assurez-vous que le produit s'arrête et que la LED verte s'éteint.



Contrôle de la batterie et du support de batterie

1. Nettoyez la batterie et son support à l'aide d'une brosse douce.
2. Nettoyez les entrées de refroidissement et les connecteurs de la batterie.

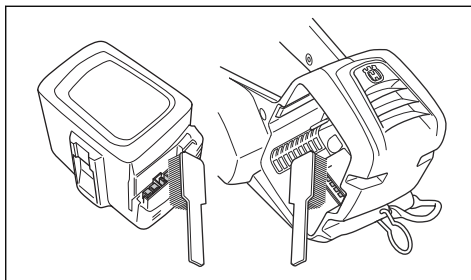

- Assurez-vous que la batterie ne présente aucune fissure ou aucun autre dommage.

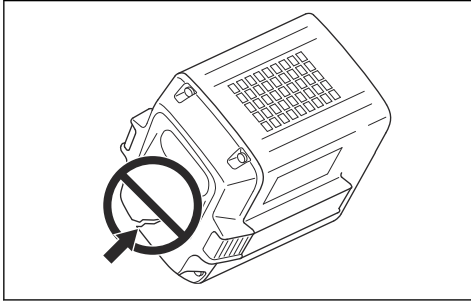

Pour contrôler le chargeur de batterie

- Assurez-vous que le chargeur de batterie et le câble d'alimentation ne sont pas endommagés. Recherchez la présence de fissures et d'autres dommages.

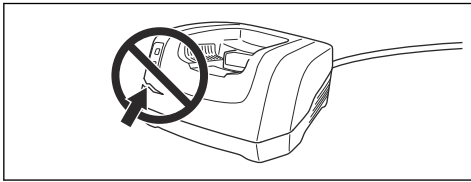

Pour nettoyer le circuit de refroidissement

Le circuit de refroidissement maintient une température basse dans le moteur. Le système de refroidissement comprend la prise d'air sur le côté gauche du produit et le ventilateur sur le moteur.

Le système de refroidissement comprend une prise d'air sur le côté gauche du produit et un ventilateur sur le moteur.

- Nettoyez le circuit de refroidissement avec une brosse une fois par semaine ou plus fréquemment si nécessaire.

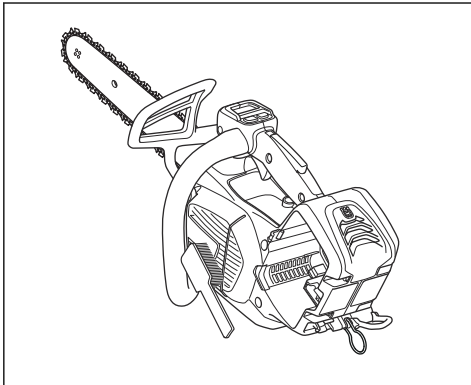

- Assurez-vous que le système de refroidissement n'est pas encrassé ou colmaté.



REMARQUE: Un système de refroidissement encrassé ou colmaté peut entraîner une surchauffe du produit. Cela endommage le produit.

Pour affûter la chaîne de sciage

Informations relatives au guide-chaîne et à la chaîne



AVERTISSEMENT: Portez des gants de protection lorsque vous utilisez ou procédez à la maintenance de la chaîne. Une chaîne immobile peut également provoquer des blessures.

Remplacez un guide-chaîne ou une chaîne usé(e) ou endommagé(e) par la combinaison guide-chaîne/chaîne recommandée par Husqvarna. Cela est nécessaire pour maintenir les fonctions de sécurité du produit. Reportez-vous à la section *Accessoires* à la page 65 pour une liste des combinaisons guide-chaîne et chaîne de rechange recommandées.

- Longueur de guide, po/cm. En général, vous trouverez la longueur de guide sur l'extrémité arrière du guide-chaîne.

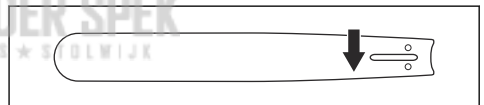

- Nombre de dents par pignon (T).

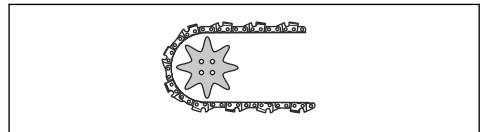

- Pas de chaîne, pouces. La distance entre les maillons entraîneurs de la chaîne doit correspondre à la distance entre les dents sur le pignon de nez du guide-chaîne et le pignon d'entraînement.

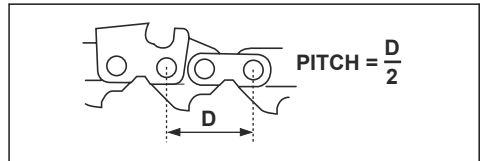

- Nombre de maillons entraîneurs (pce). Le nombre de maillons entraîneurs est déterminé par le type de guide-chaîne.

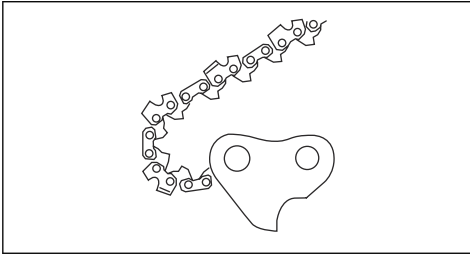

- Largeur de la rainure du guide-chaîne, pouces/mm. La largeur de rainure du guide-chaîne doit être identique à la largeur des maillons entraîneurs de la chaîne.

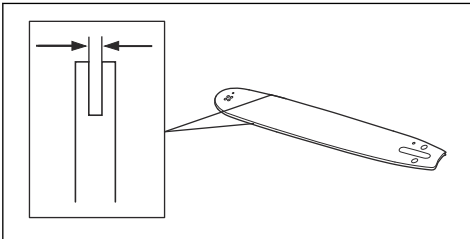

- Trou de graissage de chaîne et trou du tendeur de chaîne. Le guide-chaîne doit être aligné avec ce produit.

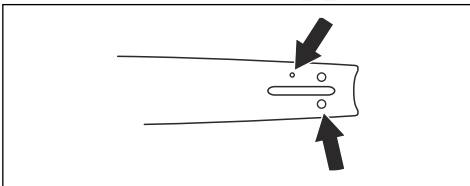

- Jauge de maillon entraîneur, mm/po.

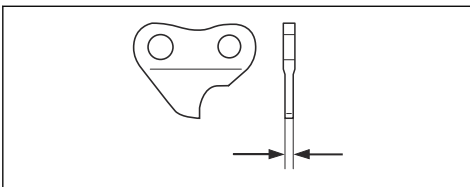

Informations générales relatives à l'affûtage des dispositifs de coupe

N'utilisez jamais une chaîne dont les dents sont émoussées. Si la chaîne est émoussée, vous devez appliquer plus de pression pour pousser le guide-chaîne dans le bois. Si la chaîne est très émoussée, vous ne produirez pas de copeaux de bois, mais de la sciure.

Une chaîne affûtée avance dans le bois et crée des copeaux de bois long et épais.

La dent de coupe (A) et la jauge de profondeur (B) constituent l'élément coupant de la chaîne et sont appelées « système de coupe ». La différence de hauteur entre ces deux éléments correspond à la profondeur de coupe (réglage de la jauge de profondeur).

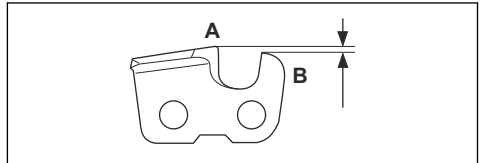

Lorsque vous affûtez le système de coupe, pensez aux éléments suivants :

- L'angle d'affûtage.

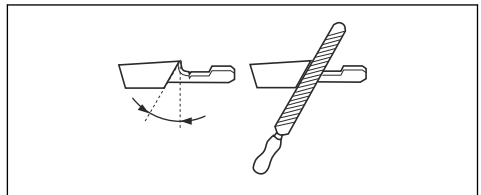

- L'angle de coupe.

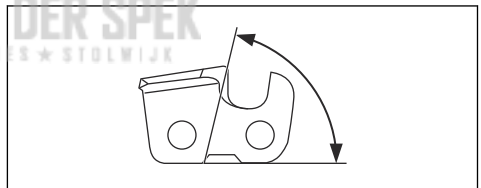

- La position de la lime.

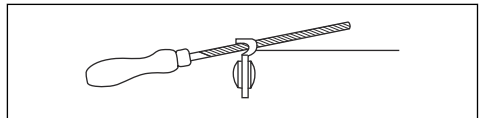

- Le diamètre de la lime ronde.

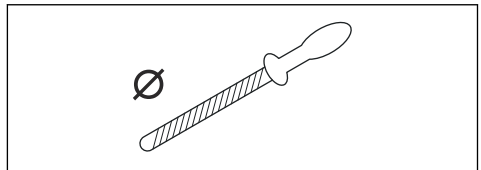

Il est difficile d'affûter correctement une chaîne sans équipement adapté. Utilisez un gabarit de lime recommandé Husqvarna. Il vous permettra de conserver des performances de coupe maximales et un risque de rebond minimal.



AVERTISSEMENT: La force du rebond augmente beaucoup si vous ne respectez pas les instructions d'affûtage.

Remarque: Reportez-vous à la section *Accessoires à la page 65* pour plus d'informations sur l'affûtage de la chaîne.

Pour affûter les dispositifs de coupe

1. Utilisez une lime ronde et une jauge de profondeur pour affûter les dents de coupe.

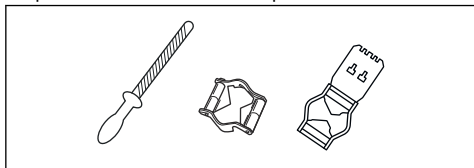

Remarque: reportez-vous à la section *Accessoires à la page 65* pour plus d'informations sur la jauge de profondeur recommandée par Husqvarna pour votre chaîne.

2. Appliquez la jauge de profondeur correctement sur la dent. Reportez-vous aux instructions fournies avec la jauge de profondeur.
3. Déplacez la jauge de la face interne de la dent de coupe à la face externe. Réduisez la pression lorsque vous utilisez la méthode tirée.

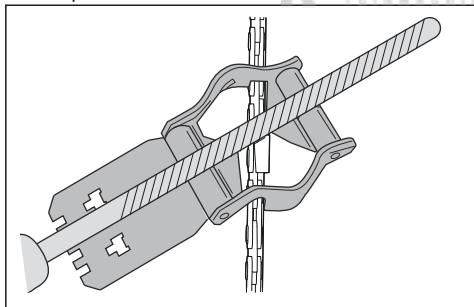

4. Retirez le matériau d'un côté de toutes les dents de coupe.
5. Retournez le produit et retirez le matériau du côté opposé.
6. Assurez-vous que toutes les dents de coupe sont de la même longueur.

Informations générales sur le réglage de la jauge de profondeur

Le réglage de la jauge de profondeur (C) diminue lors de l'affûtage de la dent de coupe (A). Afin de préserver des performances de coupe optimales, vous devez retirer le matériau d'affûtage de la jauge de

profondeur (B) pour sélectionner le réglage de la jauge de profondeur recommandé. Voir *Accessoires à la page 65* pour des instructions sur la méthode de réglage correct de la jauge de profondeur pour votre chaîne.

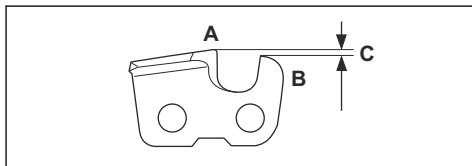

AVERTISSEMENT: Le risque de rebond augmente si le réglage de la jauge de profondeur est trop important !

Ajustement du réglage de la jauge de profondeur

Avant d'ajuster le réglage de la jauge de profondeur ou d'affûter les systèmes de coupe, reportez-vous à *Pour affûter les dispositifs de coupe à la page 59* pour plus d'informations. Nous vous recommandons d'ajuster le réglage de la jauge de profondeur tous les trois affûtages des dents de coupe.

Nous vous recommandons d'utiliser notre outil de jauge de profondeur pour obtenir le bon réglage et le bon angle pour la jauge de profondeur.

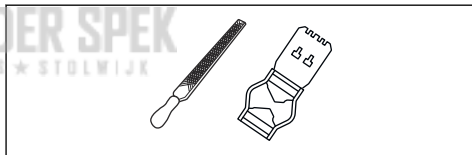

1. Pour ajuster le réglage de la jauge de profondeur, utilisez une lime plate et un outil de jauge de profondeur. Utilisez uniquement un outil de jauge de profondeur recommandé Husqvarna pour obtenir le bon réglage et le bon angle pour la jauge de profondeur.
2. Placez l'outil de jauge de profondeur sur la chaîne.

Remarque: Consultez l'emballage de l'outil de jauge de profondeur pour plus d'informations concernant son utilisation.

3. Utilisez la lime plate pour retirer la partie de la jauge de profondeur qui dépasse de l'outil de jauge de profondeur.

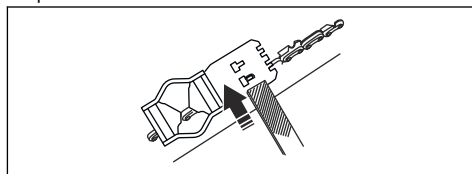

Pour régler la tension de la chaîne



AVERTISSEMENT: une chaîne dont la tension est inappropriée peut se désolidariser du guide-chaîne et provoquer des blessures graves, voire mortelles.

Une chaîne s'allonge lorsque vous l'utilisez. Réglez la chaîne régulièrement.

1. Desserrez l'écrou du guide-chaîne qui maintient le couvercle du pignon d'entraînement et le frein de chaîne. Utilisez la clé mixte.

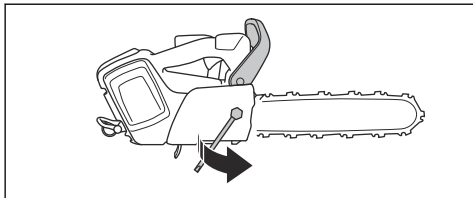

2. Soulevez l'avant du guide-chaîne et tournez la vis de réglage de la tension de chaîne. Utilisez la clé mixte.
3. Serrez la chaîne jusqu'à ce qu'elle soit bien plaquée contre le guide-chaîne.

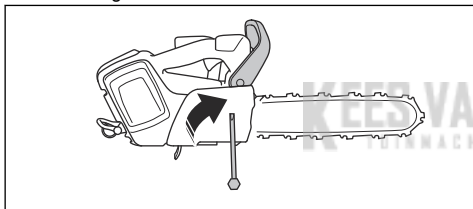

4. Serrez l'écrou du guide-chaîne à l'aide de la clé mixte et soulevez en même temps l'extrémité avant du guide-chaîne.

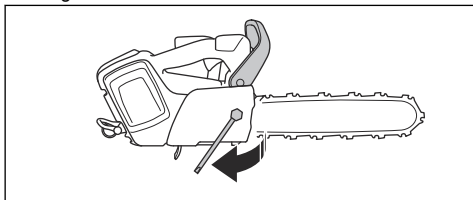

5. Assurez-vous que la chaîne peut tourner manuellement et qu'elle ne pend pas sous le guide-chaîne.

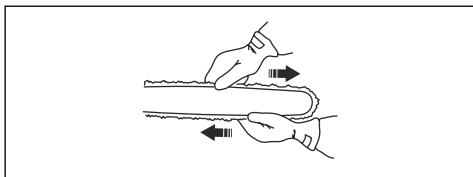

Remarque: Reportez-vous à la section *Aperçu du produit* à la page 36 pour connaître l'emplacement de la vis de serrage de la chaîne sur votre produit.

Pour contrôler la lubrification de la chaîne de sciage

Contrôlez la lubrification de la chaîne toutes les trois charges de batterie.

1. Démarrez le produit et faites-le tourner à la vitesse maximale. Maintenez la barre environ 20 cm (8 po) au-dessus d'une surface claire.
2. Si la lubrification de la chaîne est correcte, vous verrez une ligne d'huile claire à la surface en moins d'une minute.



3. Si la lubrification de la chaîne n'est pas correcte, procédez aux contrôles suivants.
 - a) Contrôlez le canal de lubrification du guide-chaîne pour vous assurer qu'il n'est pas obstrué. Nettoyez-la si nécessaire.

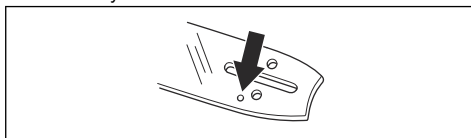

- b) Contrôlez la rainure au bord du guide-chaîne pour vous assurer qu'elle est propre. Nettoyez-la si nécessaire.

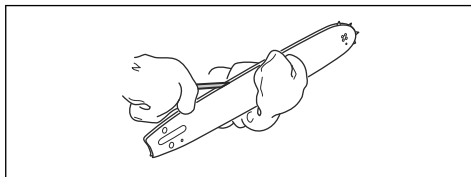

- c) Vérifiez que le pignon du nez de guide-chaîne tourne librement et que l'orifice de lubrification situé à cet endroit n'est pas obstrué. Nettoyez et graissez au besoin.

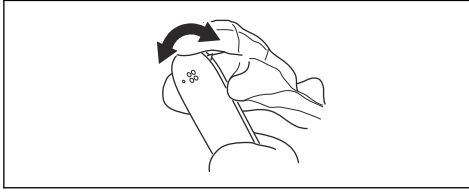

4. Si la lubrification de la chaîne ne fonctionne pas après les étapes ci-dessus, contactez votre atelier d'entretien.

Pour contrôler le rim

Le tambour d'embrayage est doté d'un rim qui peut être remplacé.

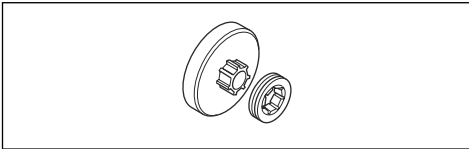

1. Assurez-vous que le rim n'est pas usé. Remplacez si nécessaire.
2. Remplacez le rim en même temps que la chaîne.

Pour lubrifier le roulement à aiguilles

1. Tirez la protection anti-rebond vers l'arrière pour desserrer le frein de chaîne.
2. Desserrez les écrous du guide-chaîne et retirez le carter d'embrayage.

Remarque: certains modèles ne possèdent qu'un seul écrou de guide-chaîne.

3. Placez le produit sur une surface stable, le tambour d'embrayage vers le haut.

4. Lubrifiez le roulement à aiguilles à l'aide d'un pistolet à graisse. Utilisez de l'huile moteur ou une graisse pour roulement de haute qualité.

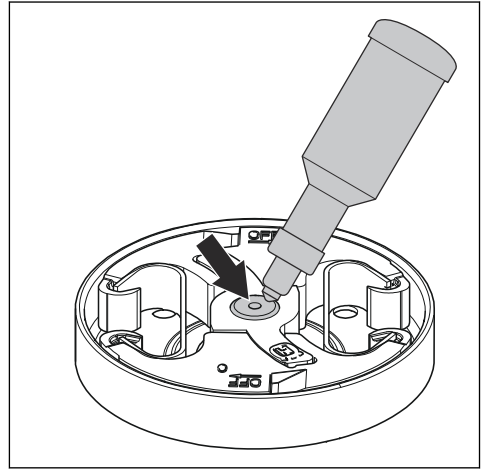

Pour inspecter l'équipement de coupe

1. Assurez-vous que les rivets et les maillons ne sont pas fissurés et qu'aucun des rivets n'est desserré. Remplacez-les si nécessaire.

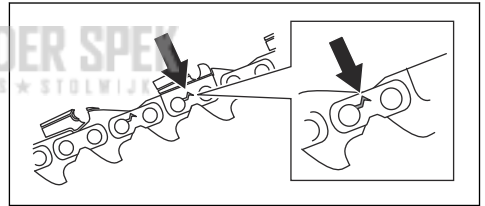

2. Vérifiez que la chaîne peut être courbée facilement. Remplacez la chaîne si elle est rigide.
3. Comparez la chaîne à une chaîne neuve pour déterminer si les rivets et les maillons sont usés.
4. Remplacez la chaîne lorsque la partie la plus longue de la dent de coupe est inférieure à 4 mm/0,16 po. Remplacez également la chaîne en cas de fissures sur les dispositifs de coupe.

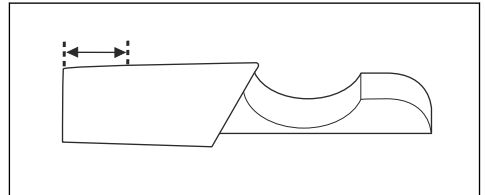

Pour contrôler le guide-chaîne

1. Assurez-vous que la conduite d'huile n'est pas obstruée. Nettoyez-la si nécessaire.

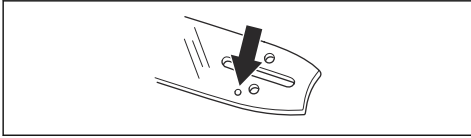

2. Contrôlez l'absence de bavures sur les bords du guide-chaîne. Retirez les bavures avec une lime.

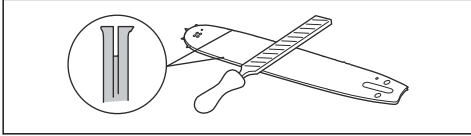

3. Nettoyez la rainure du guide-chaîne.

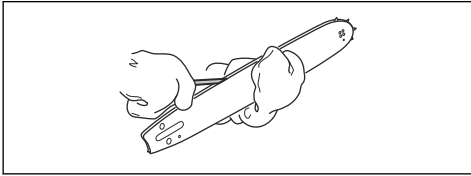

4. Examinez l'usure de la rainure du guide-chaîne. Remplacez le guide-chaîne si nécessaire.

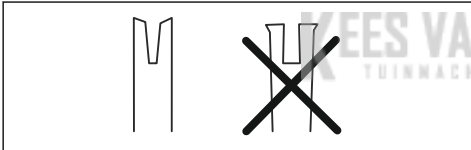

5. Vérifiez si le nez du guide-chaîne est rugueux ou très usé.

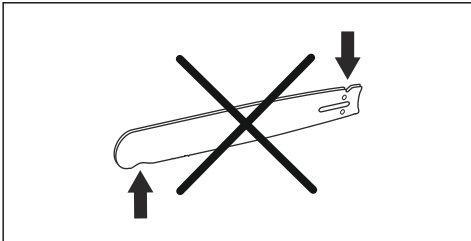

6. Vérifiez que le pignon du nez du guide-chaîne tourne librement et que l'orifice de lubrification situé à cet endroit n'est pas obstrué. Nettoyez-le et lubrifiez-le si nécessaire.



7. Retournez le guide-chaîne tous les jours pour prolonger sa durée de vie.

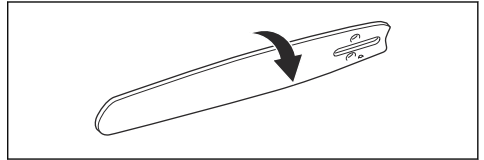

Pour régler le débit d'huile de chaîne



AVERTISSEMENT: Arrêtez le moteur avant d'effectuer tout réglage de la pompe à huile.

- Tournez la vis de réglage de la pompe à huile. Utilisez un tournevis ou la clé mixte.

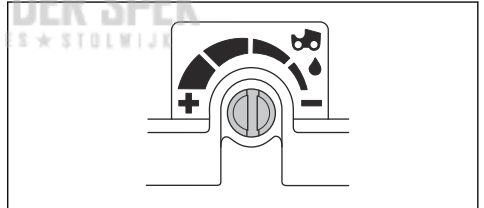

- a) Tournez la vis de réglage dans le sens contraire des aiguilles d'une montre pour augmenter le débit d'huile.
- b) Tournez la vis de réglage dans le sens des aiguilles d'une montre pour diminuer le débit d'huile.

Dépannage

Interface utilisateur

Écran à DEL	Défaillances possibles	Solution possible
L'indicateur d'avertissement clignote.	Le frein de chaîne est engagé.	Desserrez le frein de chaîne.
	Écart de température.	Laissez le produit refroidir.
	Surcharge. La chaîne ne peut pas bouger.	Libérez la chaîne.
	Appuyez simultanément sur la gâchette de puissance et sur le bouton marche/arrêt.	Relâchez la gâchette de puissance pour activer le produit.
La diode verte clignote.	Tension de batterie faible.	Rechargez la batterie.
L'indicateur d'avertissement est allumé.	Service.	Contactez votre atelier d'entretien.

Transport, entreposage et mise au rebut

Transport et stockage

- Les batteries Li-ion fournies respectent les exigences de la législation sur les marchandises dangereuses.
- Vous devez respecter l'exigence spécifique relative à l'emballage et aux étiquettes pour les transports commerciaux, y compris par des tiers et des transitaires.
- Consultez un expert en matières dangereuses avant d'expédier le produit. Respectez les lois nationales en vigueur.
- Mettez du ruban adhésif sur les contacts lorsque vous placez la batterie dans un emballage. Placez la batterie dans l'emballage de façon hermétique pour empêcher tout mouvement.
- Retirez la batterie lors du stockage ou du transport.
- Placez la batterie et le chargeur de batterie dans un endroit sec, exempt d'humidité et de gel.
- Ne conservez pas la batterie dans un endroit présentant un risque d'électricité statique. Ne conservez pas la batterie dans une boîte métallique.
- Conservez la batterie dans un endroit où la température est comprise entre 5 °C (41 °F) et 25 °C (77 °F) et à l'écart de la lumière du soleil.
- Conservez le chargeur de batterie dans un endroit où la température est comprise entre 5 °C (41 °F) et 45 °C (113 °F) et à l'écart de la lumière du soleil.
- N'utilisez le chargeur de batterie que si la température ambiante est comprise entre 5 °C (41 °F) et 40 °C (104 °F).
- Chargez la batterie entre 30 % et 50 % avant de la remettre pendant de longues périodes.
- Conservez le chargeur de batterie dans un local fermé et sec.
- Conservez la batterie à l'écart du chargeur lors du rangement. Ne laissez pas des enfants ou d'autres personnes non homologuées toucher l'équipement. Conservez l'équipement dans un local verrouillable.

- Nettoyez le produit et effectuez un entretien complet avant de remettre le produit pendant de longues périodes.
- Utilisez la protection de transport du produit pour éviter les blessures et les dégâts causés au produit lors du transport et du remisage.
- Fixez le produit pour le transporter.

électroniques. Ceci permet d'éviter les dangers pour l'environnement et les personnes.

Consultez les autorités locales, le service des ordures ménagères ou votre revendeur pour plus d'informations.



Mise au rebut de la batterie, du chargeur de batterie et du produit

Le symbole ci-dessous indique que le produit ne fait pas partie des déchets ménagers. Déposez-le dans une station de recyclage pour équipements électriques et

Remarque: Le symbole apparaît sur le produit ou l'emballage du produit.

Caractéristiques techniques

Caractéristiques techniques

	T542i XP	T542i XPG
Moteur		
Type	BLDC (sans balais) 36 V	BLDC (sans balais) 36 V
Fonctionnalités		
Mode faible consommation	savE	savE
Système de lubrification		
Type de pompe à huile	Réglable	Réglable
Capacité du réservoir d'huile, l/cm ³	0,18/180	0,18/180
Poids		
Tronçonneuse sans batterie, guide-chaîne, chaîne et réservoir d'huile de chaîne vide, kg	3,6	3,6
Indice de protection contre l'eau		
IPX4	Oui	Oui
Émissions sonores ⁴		
Niveau de puissance acoustique mesuré dB (A)	102	102
Niveau de puissance sonore, garanti L _{WA} dB(A)	104	104
Niveaux sonores ⁵		
Niveau acoustique équivalent à l'oreille de l'utilisateur, dB(A)	91	91

⁴ Émissions sonores dans l'environnement mesurées comme puissance acoustique (L_{WA}) selon la directive européenne CE 2000/14/CE.

⁵ Le niveau de pression sonore équivalent, selon la norme ISO 22868:2011, correspond à la somme d'énergie pondérée en fonction du temps pour divers niveaux de pression sonore à différents régimes. La dispersion statistique type pour le niveau de pression sonore équivalent se traduit par une déviation standard de 1 dB (A).

	T542i XP	T542i XPG
Niveaux de vibrations ⁶		
Poignée avant, m/s ²	4,7	4,7
Poignée arrière, m/s ²	4,1	4,1
Chaîne/guide-chaîne		
Longueurs de guide conseillées en po/cm	12-16/30-40	12-16/30-40
Longueur de coupe effective, po/cm	11-15/28-38	11-15/28-38
Type de pignon d'entraînement/nombre de dents	0,325"/7 (SP21G)	0,325"/7 (SP21G)
Vitesse de chaîne maximum/(SavE), m/s	24 (18)	24 (18)
Données de fréquence radio pour Bluetooth®		
Bande de fréquence, GHz	2,4-2,4835	2,4-2,4835
Puissance de sortie, 0 dBm max.	0	0

Accessoires

Combinaisons de guide-chaînes et de chaînes

Les accessoires de coupe suivants sont homologués pour le modèle Husqvarna T542i XP, T542i XPG.

Guide-chaîne				Chaîne		
Longueur, cm/po	Pas de chaîne, po	Jauge, mm	Rayon max. du nez	Type	Longueur, maillons d'entraînement (n°)	Faible rebond
12	0,325 minimum	1,1	8T	Husqvarna SP21G	51	Oui
14					59	
16					64	







Équipement et angles d'affûtage

Utilisez un gabarit de lime Husqvarna pour obtenir les angles d'affûtage corrects. Nous vous recommandons de toujours utiliser un gabarit de lime Husqvarna pour

rétablir le tranchant de la chaîne. Les références sont indiquées dans le tableau ci-dessous.

Si vous ne savez pas quelle chaîne est installée sur votre produit, contactez votre atelier d'entretien.

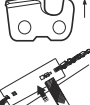
⁶ Niveau de vibrations conformément à la norme EN 62841-4-1. Les données reportées pour le niveau de vibrations montrent une dispersion statistique typique (déviations standard) de 1 m/s². Mesures des vibrations déclarées lorsque la machine est équipée d'une longueur de guide et du type de chaîne recommandé. Si la machine est équipée d'une longueur de guide différente, le niveau de vibrations peut varier de ± 1,5m/s² au maximum.

							
SP21G	4,0 mm/5/32 po	60°	30°	0°	0,65 mm/ 0,025 po	5950046-01	5950047-01

Batteries homologuées pour le produit

Remarque: Pour un maximum de performances de l'équipement de coupe, Husqvarna recommande d'utiliser l'une des batteries approuvées suivantes.

Il est possible d'utiliser d'autres batteries, mais les performances de l'équipement de coupe diminuent.

Batterie	BLi200X	BLi300
Type	Lithium-ion	Lithium-ion
Capacité de la batterie, Ah	5,2	9,4
Tension nominale, V	36	36
Poids, kg	1,4	2,0

Chargeurs de batterie homologués

Chargeur de batterie	QC500
Tension d'entrée, V	100-240
Fréquence, Hz	50-60
Puissance, W	500

Déclaration de conformité

Déclaration de conformité UE

Nous, **Husqvarna AB**, SE-561 82 Huskvarna, Suède,
tél : +46-36-146500, déclarons sous notre entière
responsabilité que le produit :

Description	Tronçonneuse à batterie pour l'entretien des arbres
Marque	Husqvarna
Type/Modèle	T542i XP, T542i XPG
Identification	Les numéros de série à partir de 2023 et ultérieurs

est entièrement conforme à la réglementation et aux
directives de l'UE suivantes :

Réglementation	Description
2006/42/CE	« relative aux machines »
2014/30/EMC	« relative à la compatibilité électromagnétique »
2011/65/UE	« relative à la limitation de l'utilisation de certaines substances dangereuses »
2000/14/CE	« relative aux émissions sonores dans l'environnement »
2014/53/UE	« relative aux équipements radio »

et que les normes et/ou les spécifications
techniques suivantes sont appliquées :
EN 62841-1:2015/A11:2022 (IEC 62841-1:2014),
EN ISO 11681-2:2011+A1:2017, EN ISO
12100:2010, EN 61000-6-3:2007+A1:2011+AC:2012,
EN 61000-6-1:2007, EN IEC 63000:2018.

Pour les produits également dotés de la fonctionnalité
Bluetooth® : ETSI EN 301 489-1 v.1.9.2, ETSI EN 301
489-17 v.3.2.4, ETSI EN 300 328 v.2.2.2.

Numéros de certificat : 0404/23/2585.

L'organisme notifié : 0404, SMP Svensk Maskinprovning
AB, Box 4053, SE-904 03 Umeå, Sweden a procédé
à des tests de type CE conformément à l'article 12,
paragraphe 3b de la directive machines (2006/42/CE).

SMP Svensk Maskinprovning AB a également vérifié la
conformité avec l'annexe V de la directive du conseil
2000/14/CE.

Pour toute information relative aux émissions sonores,
voir *Caractéristiques techniques* à la page 64.

Husqvarna, 2023-09-15

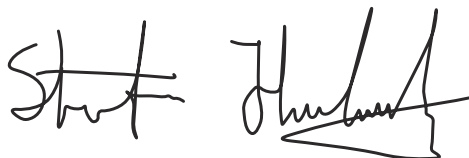

Stefan Holmberg, Directeur R&D, gestion de la
technologie, Husqvarna AB.

Responsable de la documentation technique.



Marques déposées

La marque et les logos *Bluetooth®* sont des marques
déposées appartenant à *Bluetooth SIG, inc.*, et toute
utilisation de ces marques par Husqvarna est régie par
une licence.

3. Start/stop-knop
4. SavE-knop
5. Accu-indicator
6. Oliepeil indicator
7. Lampje voor warmte in de handgrepen
8. Waarschuwinglampje
9. Informatie- en waarschuwingsplaatje
10. Tophandgreep
11. Oog
12. Kabeloog
13. Ventilatorbehuizing
14. Voorhandgreep
15. Kettingolietank
16. Vergrendeling voedingschakelaar
17. Voedingsschakelaar
18. Olieafstelschroef
19. Schorssteun
20. Neuswiel
21. Zaagketting
22. Geleider
23. Kettingvanger
24. Kettingspannerschroef
25. Afdekking kettingwielaandrijving
26. Geleiderkap
27. Indicator laadstatus
28. Waarschuwinglampje
29. Snoer
30. Ring-steeksleutel
31. Acculader (accessoire)
32. Knop, accustatus
33. Accustatus
34. Waarschuwinglampje
35. Accuontgrendelknop
36. Accu (accessoire)
37. Gebruikershandleiding

Symbolen op het product



Risico op ernstig letsel of overlijden van de gebruiker of anderen. Wees voorzichtig en gebruik het product op de juiste manier. Lees de bedieningshandleiding aandachtig door en zorg ervoor dat u de instructies begrijpt alvorens dit product te gebruiken.



Gebruik een goedgekeurde veiligheidshelm, gehoorbescherming en oogbescherming.



Dit product voldoet aan de geldende EG-richtlijnen.



Dit product voldoet aan de geldende VK-regelgeving.



Label met geluidsemissies naar de omgeving conform de richtlijnen en voorschriften van de EU (inclusief de wetgeving van Nieuw-Zuid-Wales) en het VK. Het gegarandeerde geluidsvermogensniveau van het product staat vermeld in *Verklaring van overeenstemming op pagina 99* en op het label.



Gebruik goedgekeurde beschermingsmiddelen voor voeten, benen, handen en armen.



Gebruik 2 handen wanneer u het product bedient.



Waarschuwing! Terugschlag kan optreden wanneer de punt van de geleider een voorwerp raakt. Hierdoor schiet de geleider in de richting van de gebruiker. Risico op ernstig letsel of de dood.



Kettingrem, ingeschakeld (rechts).
Kettingrem, uitgeschakeld (links).



Indicatie van kettingrichting.



Maximale lengte van het zaagblad.



Kettingolie.



Nominale spanning, V.



Gelijkstroom.



Beschermd tegen spatwater.



Milieumarkering. Het product of de verpakking ervan is geen huishoudelijk afval. Lever het in bij een erkende verwijderingslocatie voor elektrische en elektronische apparatuur.



Als het product beschikt over draadloze technologie van *Bluetooth®*, staat het Bluetooth®-symbool op het label met de productnaam. Raadpleeg *Draadloze Bluetooth®-technologie op pagina 80*.



Deze zaag is alleen bedoeld voor personen die speciaal opgeleid zijn in onderhoudswerk aan bomen. Raadpleeg de bedieningshandleiding!

yyyywwxxxxx

Het serienummer staat op het productplaatje of de laserprint. **yyyy** is het productiejaar, **ww** is de productieweek.

Let op: Andere symbolen/stickers op het product hebben betrekking op certificeringseisen voor bepaalde markten.

Symbol in de handleiding

Het volgende symbool wordt alleen gebruikt in illustraties van deze bedieningshandleiding.



Waarschuwing! Terugschlag kan optreden wanneer de punt van de geleider een voorwerp raakt. Hierdoor schiet de

geleider in de richting van de gebruiker. Risico op ernstig letsel of de dood.

Symbolen op de accu en/of op de accuhouder.



Lever dit product in bij een recyclepunt voor elektrische en elektronische apparatuur. (Alleen geldig voor Europa)



Faalveilige transformator.



Bewaar en gebruik de acculader alleen binnen.



Dubbele isolatie.

Schade aan het product

We zijn niet verantwoordelijk voor schade aan ons product als:

- het product niet goed is gerepareerd.
- het product is gerepareerd met onderdelen die niet van de fabrikant afkomstig zijn, of onderdelen die niet zijn goedgekeurd door de fabrikant.
- het product een accessoire bevat dat niet afkomstig is van de fabrikant of niet is goedgekeurd door de fabrikant.
- het product niet is gerepareerd door een erkend servicepunt of door een erkende autoriteit.

Veiligheid

Veiligheidsdefinities

Waarschuwingen, voorzorgsmaatregelen en opmerkingen worden gebruikt om te wijzen op belangrijke delen van de handleiding.



WAARSCHUWING: Wordt gebruikt om te wijzen op de kans op ernstig of fataal letsel voor de gebruiker of omstanders wanneer de instructies in de handleiding niet worden gevolgd.



OPGELET: Wordt gebruikt indien er een risico bestaat op schade aan het product en andere eigendommen of aan

de omgeving wanneer de instructies in de handleiding niet worden gevolgd.

Let op: Geven verdere informatie die nodig is in een bepaalde situatie.

Algemene veiligheidswaarschuwingen voor elektrisch gereedschap



WAARSCHUWING: Lees alle veiligheidswaarschuwingen, instructies, illustraties en specificaties die worden meegeleverd met dit elektrisch gereedschap. Het niet opvolgen van ieder

van de onderstaande instructies kan leiden tot elektrische schokken, brand en/of ernstig letsel.

- **Bewaar alle waarschuwingen en instructies voor later gebruik.** De term "elektrisch gereedschap" in de waarschuwingen verwijst zowel naar gereedschappen die op het lichtnet (met snoer) werken als gereedschappen die met een accu (snoerloos) werken.

Veiligheid van het werkgebied

- **Zorg ervoor dat de werkplek schoon en goed verlicht is.** In rommelige of donkere gebieden gebeuren eerder ongelukken.
- **Gebruik elektrisch gereedschap niet in een omgeving waar ontploffingsgevaar bestaat, zoals in de buurt van brandbare vloeistoffen, gassen of stof.** Elektrische apparaten creëren vonken waardoor het stof of de dampen kunnen ontbranden.
- **Houd kinderen en omstanders op afstand wanneer u elektrisch gereedschap gebruikt.** U kunt de controle over het apparaat verliezen als u afgeleid wordt.

Elektrische veiligheid

- **Elektrisch gereedschap moet geschikt zijn voor het betreffende stopcontact. Wijzig nooit de stekker. Gebruik nooit een adapterstekker in combinatie met geaarde elektrische gereedschappen.** Ongewijzigde stekkers en overeenkomende stopcontacten verkleinen het risico op elektrische schokken.
- **Vermijd lichamelijk contact met geaarde oppervlakken, zoals buizen, radiatoren, fornuizen en koelkasten.** Er is een verhoogd risico op elektrische schokken als uw lichaam geaard is.
- **Stel elektrische gereedschappen niet bloot aan regen of vochtige omstandigheden.** Water dat in elektrisch gereedschap binnendringt, verhoogt het risico op elektrische schokken.
- **Gebruik de kabel niet voor oneigenlijke doeleinden. Gebruik de kabel nooit om het elektrische apparaat te dragen, het mee te slepen of om de stekker uit het stopcontact te trekken. Houd de kabel uit de buurt van warmte, olie, scherpe randen en bewegende onderdelen.** Beschadigde of in de knoop geraakte kabels verhogen het risico op elektrische schokken.
- **Gebruik een verlengkabel die geschikt is voor gebruik buitenshuis wanneer u buiten werkt met elektrisch gereedschap.** Het gebruik van een kabel die geschikt is voor gebruik buitenshuis, vermindert het risico op elektrische schokken.
- **Als gebruik van een elektrisch apparaat in een vochtige omgeving onvermijdelijk is, gebruik dan een netvoeding met reststroombescherming (RCD).** Het gebruik van een aardlekschakelaar vermindert het risico op elektrische schokken.

Persoonlijke veiligheid

- **Wees altijd alert, kijk wat u doet en gebruik uw gezonde verstand wanneer u elektrisch gereedschap**

gebruikt. Gebruik elektrisch gereedschap niet als u moe bent of onder invloed bent van drugs, alcohol of medicijnen. Een moment van onoplettendheid tijdens het gebruik van elektrische apparaat kan leiden tot ernstig persoonlijk letsel.

- **Maak altijd gebruik van persoonlijke beschermingsmiddelen. Draag altijd oogbescherming.** Beschermingsmiddelen zoals een stofmasker, veiligheidsschoenen met antislipprofiel, een veiligheidshelm of gehoorbescherming in relevante werkomstandigheden beperken letsel.
- **Voorkom een onbedoelde start. Zorg ervoor dat de schakelaar in de stand Off staat voordat u het gereedschap aansluit op een spanningsbron en/of accupack, oppakt of draagt.** Het dragen van elektrische apparaten met uw vinger op de schakelaar of het onder spanning zetten van elektrische apparaten waarvan de schakelaar op aan staat, kan makkelijk leiden tot ongelukken.
- **Verwijder eventuele (instel)sleutels voordat u het elektrisch gereedschap inschakelt.** Een sleutel die is bevestigd aan een draaiend onderdeel van het elektrische gereedschap kan persoonlijk letsel tot gevolg hebben.
- **Voorkom overstrekken. Zorg dat u te allen tijde stevig en in balans staat.** Hierdoor heeft u een betere controle over het apparaat in onverwachte situaties.
- **Draag geschikte kleding. Draag geen losse kleding of sieraden. Houd uw haar en kleding uit de buurt van bewegende onderdelen.** Losse kleding, sieraden of lang haar kunnen verstrikt raken in bewegende onderdelen.
- **Als de mogelijkheid bestaat voor het opvangen van stof moet u ervoor zorgen dat deze is aangesloten en op de juiste wijze wordt gebruikt.** Het gebruik van stofopvang kan stofgerelateerde gevaren beperken.
- **Laat de vertrouwdheid met de door u gebruikte apparaten door het frequente gebruik ervan niet toe leiden dat u de veiligheidsprincipes negeert.** Een onzorgvuldige handeling kan binnen een fractie van een seconde leiden tot ernstig letsel.

Gebruik en verzorging van elektrische apparaten

- **Gebruik elektrische gereedschap niet voor taken waarvoor het niet geschikt is. Gebruik het juiste elektrische apparaat voor uw toepassing.** Met het juiste elektrische apparaat kunt u de taak beter en veiliger uitvoeren met de snelheid waarvoor het is ontworpen.
- **Gebruik het elektrisch gereedschap niet als de aan/uitschakelaar niet werkt.** Elektrische apparaten die niet bediend kunnen worden met de schakelaar zijn gevaarlijk en moeten gerepareerd worden.
- **Haal de stekker uit het stopcontact en/of verwijder het accupack (indien verwijderbaar) van het elektrische gereedschap voordat u aanpassingen maakt, accessoires verwisselt of het elektrische gereedschap opbergt.** Deze voorzorgsmaatregelen

verkleinen het risico op het per ongeluk starten van het elektrische apparaat.

- **Berg elektrisch gereedschap dat u niet nodig hebt op buiten het bereik van kinderen en laat personen die onbekend zijn met het elektrisch gereedschap of deze instructies niet werken met het elektrisch gereedschap.** Elektrische apparaten zijn gevaarlijk in handen van ongetrainde gebruikers.
- **Zorg voor een deugdelijk onderhoud van elektrische gereedschappen en accessoires.** Controleer op onjuiste montage of vastlopen van bewegende delen, gebroken onderdelen en andere condities die de werking van het elektrische gereedschap kunnen beïnvloeden. Als het elektrische apparaat beschadigd is, moet u het laten repareren voordat u het gebruikt. Veel ongelukken worden veroorzaakt door slecht onderhouden elektrische apparaten.
- **Houd snijgereedschappen scherp en schoon.** Goed onderhouden snijgereedschappen met scherpe snijranden zullen minder gauw vastlopen en zijn eenvoudiger onder controle te houden.
- **Gebruik het elektrisch gereedschap, de accessoires, gereedschapsbits en dergelijke in overeenstemming met deze instructies en houd hierbij rekening met de werkomstandigheden en het type klus dat moet worden uitgevoerd.** Als u het elektrische apparaat voor andere toepassingen gebruikt dan waarvoor het is bedoeld, kan er een gevaarlijke situatie ontstaan.
- **Houd de handgrepen en grijppoppervlakken droog, schoon en vrij van olie en vet.** Als handgrepen en grijppoppervlakken glad zijn, kan dit ervoor zorgen dat het gereedschap in onverwachte situaties niet veilig kan worden gehanteerd en bediend.

Gebruik en onderhoud van gereedschap met accu

- **Laad het gereedschap alleen op met de lader die door de fabrikant is gespecificeerd.** Een lader die voor een bepaald type accu geschikt is, kan een risico op brand creëren als de lader met een andere accu wordt gebruikt.
- **Gebruik elektrisch gereedschap enkel met de specifiek hiervoor bedoelde accu.** Als er andere accupacks worden gebruikt, bestaat er risico op letsel en brand.
- **Als het accupack niet gebruikt wordt, houd hem dan uit de buurt van andere metalen voorwerpen, zoals paperclips, munten, sleutels, spijkers, schroeven of andere kleine metalen voorwerpen die een verbinding tussen de twee klemmen kunnen maken.** Als er kortsluiting tussen de accuaansluitingen ontstaat, kunnen er brandwonden of brand ontstaan.
- **Als het accupack verkeerd wordt gebruikt, kan er vloeistof uit de accu komen; zorg dat u deze niet aanraakt. Als u per ongeluk in contact komt met de vloeistof, afspoelen met water. Als er vloeistof in de ogen komt dient u medische hulp in te roepen.** Vloeistof die uit de accu komt kan irritatie of brandwonden veroorzaken.

- **Gebruik geen accupack of product dat beschadigd of gewijzigd is.** Beschadigde of aangepaste accu's kunnen onvoorspelbaar gedrag vertonen, wat kan leiden tot brand, explosies of letsel.
- **Stel het accupack of product niet bloot aan vuur of hoge temperaturen.** Blootstelling aan vuur of temperaturen hoger dan 130 °C kan een explosie veroorzaken.
- **Volg alle oplaadinstructies op en laad de accu of het product niet op bij temperaturen die buiten het in de instructies gespecificeerde bereik vallen.** Door onjuist opladen of opladen bij temperaturen die buiten het gespecificeerde bereik liggen, kan de accu beschadigd raken en neemt het risico op brand toe.

Service

- **Laat uw elektrische apparaat repareren door een gekwalificeerde monteur en gebruik uitsluitend identieke vervangingsonderdelen.** Dit zorgt ervoor dat de veiligheid van het elektrisch gereedschap wordt gehandhaafd.
- **Voer nooit onderhoud uit aan beschadigde accupacks.** Onderhoud aan accupacks mag alleen worden uitgevoerd door de fabrikant of geautoriseerde dienstverleners.

Algemene veiligheidswaarschuwingen voor de motorkettingzaag

- **Houd alle lichaamsdelen weg van de zaagketting als de motorkettingzaag in werking is. Controleer voordat u de motorkettingzaag start of de zaagketting niets raakt.** Als u even niet oplet, kan uw kleding of lichaam vast komen te zitten in de zaagketting bij het gebruik van een motorkettingzaag.
- **Houd de motorzaag altijd vast met uw rechterhand op de tophandgreep en uw linkerhand op de voorhandgreep.** Als u de motorkettingzaag andersom vasthoudt, neemt de kans op persoonlijk letsel toe; doe dat dus nooit.
- **Houd de motorkettingzaag alleen vast aan de geïsoleerde handgrepen, omdat de zaagketting verborgen bedrading kan raken.** Als zaagkettingen een onder stroom staande draad aanraken, kan dit ervoor zorgen dat niet-geïsoleerde delen van de motorkettingzaag ook onder stroom komen, waardoor de gebruiker een elektrische schok kan krijgen.
- **Draag oogbescherming. We raden u aan verdere beschermingsuitrusting voor gehoor, hoofd, handen, benen en voeten te gebruiken.** Als u een geschikte beschermingsuitrusting draagt, neemt de kans op persoonlijk letsel door rondvliegend vuil of onbedoeld contact met de zaagketting af.
- **Gebruik de kettingzaag niet op een ladder, vanaf een dak of op een onstabiele ondergrond.** Wanneer u een kettingzaag op deze manier gebruikt, kan dit leiden tot ernstig persoonlijk letsel.

- **Als u een tak doorzaagt die onder spanning staat, zorg dan dat de tak u niet kan raken.** Als de spanning in de houtvezels vrijkomt, kan de geveerde tak de gebruiker raken en/of ervoor zorgen dat de gebruiker de motorkettingzaag niet meer onder controle heeft.
- **Draag de motorkettingzaag bij de voorste handgreep met de motorkettingzaag uitgeschakeld en van uw lichaam af. Als u de motorkettingzaag vervoert of opbergt, moet u altijd de afdekking over het zaagblad aanbrengen.** Als u de motorkettingzaag goed hanteert, verlaagt u de kans op onbedoeld contact met de bewegende zaagketting.
- **Volg de instructies voor het smeren, het spannen van de ketting en het vervangen van de geleider en de ketting.** Als de ketting niet goed is gespannen of gesmeerd, kan de ketting breken en neemt de kans op terugslag toe.
- **Zaag alleen hout. Gebruik de motorkettingzaag alleen waarvoor hij is bedoeld. Bijvoorbeeld: gebruik de motorkettingzaag niet voor het zagen van plastic, metaal, metselwerk of ander bouw materiaal dan hout.** Als de motorkettingzaag voor andere toepassingen dan bedoeld wordt gebruikt, kan dat tot gevaarlijke situaties leiden.
- **Deze motorkettingzaag is niet bedoeld voor het vellen van bomen.** Als de motorkettingzaag voor andere toepassingen dan bedoeld wordt gebruikt, kan dat tot ernstig letsel voor de gebruiker of omstanders leiden.
- **Volg alle instructies op voor het verwijderen van vastgelopen materiaal en opslag of onderhoud van de motorkettingzaag. Zorg ervoor dat de schakelaar in de uitgeschakelde stand staat en het accupack is verwijderd.** Indien de motorkettingzaag onverwacht wordt geactiveerd tijdens het verwijderen van vastgelopen materiaal of onderhoud, kan dit leiden tot ernstig persoonlijk letsel.

Oorzaken van terugslag en het voorkomen ervan door de gebruiker

Er kan terugslag optreden wanneer de punt van het zaagblad in contact komt met een voorwerp of wanneer de zaagsnede dichtklapt en de zaagketting in de snede wordt geblokkeerd. Als de zaagbladpunt contact maakt, kan dit in sommige gevallen een plotselinge tegengestelde reactie veroorzaken, waarbij het zaagblad omhoog en naar achteren, naar de gebruiker toe wordt geslagen. Als de zaagketting aan de bovenkant van het zaagblad klem komt te zitten, kan het zaagblad snel op de gebruiker af komen. Bij deze reacties kunt u de controle over de zaag verliezen, wat kan leiden tot ernstig persoonlijk letsel. Vertrouw niet uitsluitend op de veiligheidsvoorzieningen die in de zaag zijn geïntegreerd. Bij het gebruik van een motorkettingzaag moet u een aantal stappen nemen om ongevallen of letsel bij het zagen te voorkomen. Terugslag is het gevolg van verkeerd gebruik en/of verkeerde bedrijfsprocedures of -omstandigheden van de motorkettingzaag en kan worden vermeden door de

juiste voorzorgsmaatregelen te nemen, zoals hieronder wordt beschreven:

- **Houd de zaag stevig vast, met uw duimen en vingers rond de handgrepen van de motorkettingzaag, met beide handen op de zaag en uw lichaam en arm zodanig geplaatst dat u eventuele terugslag kunt opvangen.** De kracht van een terugslag kan door de gebruiker onder controle worden gehouden, mits de juiste voorzorgsmaatregelen zijn genomen. Laat de motorkettingzaag niet los.
- **Reik niet te ver en zaag niet boven schouderhoogte.** Zo voorkomt u onbedoeld contact met de punt en houdt u de motorkettingzaag in onverwachte situaties beter onder controle.
- **Monteer uitsluitend vervangende zaagbladen en zaagkettingen die door de fabrikant zijn gespecificeerd.** Als verkeerde vervangende zaagbladen en zaagkettingen worden gebruikt, kan de ketting breken en/of kan er terugslag ontstaan.
- **Volg de instructies van de fabrikant voor het slijpen en onderhouden van de zaagketting.** Als de zaagdiepte wordt verkleind, kan de terugslag toenemen.

BEWAAR DEZE INSTRUCTIES.

Algemene veiligheidsinstructies



WAARSCHUWING: Lees de volgende waarschuwingen voordat u het product gaat gebruiken.

- Dit product kan bij onvoorzichtig of onjuist gebruik een gevaarlijk gereedschap zijn. Dit product kan ernstig of fataal letsel toebrengen aan de gebruiker of anderen. Het is erg belangrijk dat u deze gebruiksaanwijzing leest en begrijpt.
- Dit product mag niet worden gewijzigd zonder toestemming van de fabrikant. Gebruik het product niet als iemand anders het heeft gewijzigd en gebruik te allen tijde goedgekeurde accessoires. Wijzigingen die niet door de fabrikant zijn goedgekeurd, kunnen ernstig of fataal letsel tot gevolg hebben voor de gebruiker of anderen.
- Langdurige inhalatie van kettingoliedampen en zaagsel kan gezondheidsproblemen veroorzaken.
- Dit product produceert tijdens bedrijf een elektromagnetisch veld. Dit veld kan onder bepaalde omstandigheden de werking van actieve of passieve medische implantaten verstoren. Om het risico op ernstig of fataal letsel te beperken, raden we personen met een medisch implantaat aan om contact op te nemen met hun arts en de fabrikant van het medische implantaat voordat ze dit product gebruiken.

Veiligheidsinstructies voor bediening



WAARSCHUWING: Lees de volgende waarschuwingen voordat u het product gaat gebruiken.

- De informatie in deze bedieningshandleiding is geen alternatief voor professionele kennis en ervaring. Als u niet zeker weet hoe u dit product dient te gebruiken, neem dan contact op met iemand met professionele kennis en ervaring.
- Neem contact op met uw servicedealer of Husqvarna als u vragen hebt over de werking van het product. Wij kunnen u informatie geven over hoe u uw product op de juiste manier en op veilige wijze bedient. Woon indien mogelijk een cursus voor het gebruik van een kettingzaag bij. Uw servicedealer, bosbouwschool of uw bibliotheek kunnen u vertellen welk opleidingsmateriaal en cursussen er beschikbaar zijn.
- Bij dit product bestaat een verhoogd risico om de controle kwijt te raken. Alleen personen met een speciale opleiding op het gebied van het zaag- en werktechniek mogen dit product in een boom bedienen. De gebruiker dient te beschikken over veiligheidsuitrusting zoals een lift, touwen en veiligheidsharnas. Normale kettingzagen worden aanbevolen voor alle werkzaamheden op grondniveau.
- Volg de instructies voor speciale zaag- en werktechnieken om het risico op letsel te verminderen. Ga niet in een boom te werk, tenzij u professioneel bent opgeleid voor dergelijke werkzaamheden. Deze training omvat veilige klimtechnieken en werkhoudingen. U dient uitrusting zoals harnassen, touwen, riemen, klimijzers en karabijnhaken te leren gebruiken.
- Zaag niet met de terugslagzone op de punt van de geleider.
- Raak een draaiende zaagketting niet aan. Dit kan leiden tot ernstig letsel of de dood.
- Probeer vallende delen niet op te vangen of te zagen als de gebruiker slechts met één touw is vastgemaakt. Gebruik altijd twee veiligheidstouwen.
- Doe uw gehoorbescherming tijdens het vellen onmiddellijk af zodra u klaar bent met zagen. Het is belangrijk dat u omgevingsgeluid en waarschuwingen kunt horen.
- U dient inzicht te hebben in de effecten van terugslag en hoe deze te voorkomen voordat u dit product gaat gebruiken. Raadpleeg *Informatie over terugslag op pagina 81* en *Veelgestelde vragen over terugslag op pagina 82* voor instructies.
- Gebruik een product, accu of acculader niet als ze beschadigd zijn of niet correct werken.
- Gebruik het product niet als u moe of ziek bent, of onder invloed van alcohol, drugs of medicijnen verkeert. Gebruik het product niet als u in een toestand verkeert die een negatief effect kan hebben

op uw zicht, alertheid, coördinatie of oordeel. Het risico op vermoeidheid wordt groter aan het einde van een werkperiode.

- Start een product niet, tenzij de geleider, zaagketting en alle afdekkingen correct zijn geplaatst. Anders kan de kettingwielaandrijving losraken en ernstig letsel veroorzaken. Raadpleeg *Montage op pagina 79* voor instructies.
- Soms komen snippers vast te zitten in het koppelingsdeksel, waardoor de ketting blokkeert. Stop altijd eerst de motor voordat u deze verwijderd.
- Zorg dat er geen risico bestaat dat personen of dieren het product aanraken of invloed kunnen hebben op de besturing van het product.

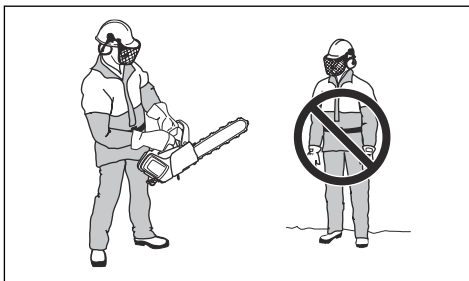

- Als u niet oplet, wordt het risico op terugslag groter. Een terugslag kan optreden als de terugslagzone van de geleider per ongeluk een tak, boom of andere objecten raakt.
- Gebruik het apparaat niet met één hand. U kunt dit product niet veilig onder controle houden met één hand.
- Houd de motorzaag stevig vast met uw rechterhand op de bovenste handgreep en uw linkerhand op de handgreep aan de voorzijde. Plaats uw duimen en vingers rond de handgrepen. Dit vermindert het effect van terugslag en hierdoor houdt u de controle over het product. Laat de handvatten niet los!

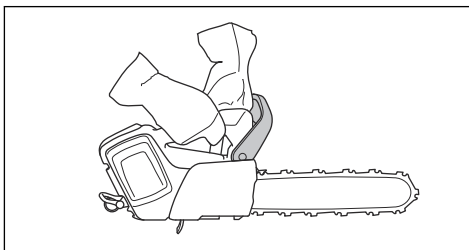

- Zorg ervoor dat u stabiel staat en dat de zaagketting geen objecten raakt.

- Gebruik het product niet boven schouderhoogte en probeer niet te zagen met de punt van de geleider.

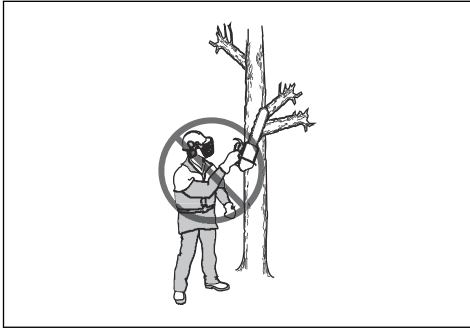

- Probeer niet te snoeien of takken af te zagen als u geen speciale training hebt doorlopen.
- Het trillingsniveau neemt toe als u met snijuitrusting werkt die onjuist of niet goed is geslepen. Het zagen van hardhoutsoorten, zoals loofbomen, veroorzaakt meer trillingen dan het zagen van zacht hout, zoals coniferen.

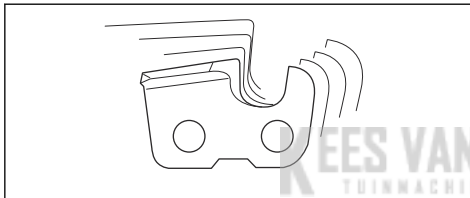

- Overmatige blootstelling aan trillingen kan leiden tot bloedvat- en zenuwbeschadigingen bij personen met een verminderde bloedcirculatie. Consulteer uw dokter wanneer u symptomen waarneemt die wijzen op overmatige blootstelling aan trillingen. Voorbeelden van zulke symptomen zijn slapen, geen gevoel, 'kriebels', 'speldeprikken', pijn, geen of minder kracht, huidverkleuringen of veranderingen van het huidoppervlak. Deze klachten treden meestal op in de vingers, handen of polsen en nemen toe bij lage temperaturen.
- Voorkom situaties waarvan u denkt dat deze uw capaciteiten overschrijden.
- Het is niet mogelijk om elke denkbare situatie te behandelen die u tijdens het gebruik kan overkomen. Wees altijd voorzichtig en gebruik uw gezond verstand.



- Gebruik de accu bij temperaturen tussen -10 °C (14 °F) en 40 °C (104 °F).

Persoonlijke beschermingsuitrusting



WAARSCHUWING: Lees de volgende waarschuwingen voordat u het product gaat gebruiken.



- De meeste ongelukken met een kettingzaag gebeuren wanneer de zaagketting contact maakt met de gebruiker. U moet goedgekeurde persoonlijke beschermingsmiddelen gebruiken wanneer u het product gebruikt. Persoonlijke beschermingsmiddelen bieden geen volledige bescherming tegen letsel, maar kunnen bij een ongeval wel de ernst van het letsel beperken. Neem contact op met uw servicedealer voor de aanbevolen veiligheidsuitrusting.
- Uw kleding moet nauwsluitend zijn zonder uw bewegingsvrijheid te beperken. Controleer regelmatig de toestand van uw persoonlijke beschermingsmiddelen.
- Draag een goedgekeurde veiligheidshelm.
- Gebruik goedgekeurde gehoorbescherming. Langdurige blootstelling aan lawaai kan leiden tot permanente gehoorbeschadiging.
- Gebruik een goedgekeurde veiligheidsbril of gezichtsvizier om de kans op letsel door wegvliegende voorwerpen te verkleinen. Het product kan voorwerpen zoals spaanders, kleine stukjes hout enz. met grote kracht wegslingeren. Dit kan leiden tot ernstig letsel, vooral aan ogen.
- Draag handschoenen met zaagbescherming.
- Draag een broek met zaagbescherming.
- Draag laarzen met zaagbescherming, stalen neuzen en antislipzolen.
- U moet altijd een EHBO-kit bij de hand hebben.
- Gevaar voor vonkvorming. Zorg dat u een brandblusser en een schop bij de hand hebt om bosbranden te voorkomen.

Veiligheidsvoorzieningen op het product



WAARSCHUWING: Lees de volgende waarschuwingen voordat u het product gaat gebruiken.

- Gebruik geen producten met veiligheidsvoorzieningen die beschadigd zijn of niet correct werken.
- Controleer de veiligheidsvoorzieningen regelmatig op een juiste werking. Raadpleeg *De veiligheidsvoorzieningen op het product onderhouden en controleren op pagina 87*.
- Als de veiligheidsvoorzieningen beschadigd zijn of niet goed werken, neem dan contact op met uw Husqvarna servicedealer.

Funcies van de gebruikersinterface (T542i XP)

De gebruikersinterface omvat de start-/stopknop, de knop SavE, het acculampje, het oliepeil-lampje en het waarschuwingslampje. Het waarschuwingslampje knippert als de kettingrem wordt geactiveerd of als er risico op overbelasting is. De overbelastingsbescherming schakelt het product tijdelijk uit. U kunt het product weer gebruiken als de temperatuur is gedaald. Als het waarschuwingslampje blijft branden, neem dan contact op met uw servicedealer.

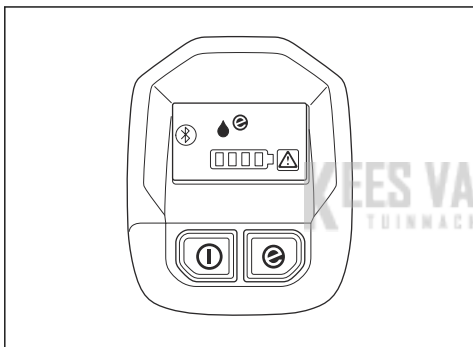

Voor meer informatie over de gebruikersinterface, zie *Productoverzicht op pagina 68*.

Funcies van de gebruikersinterface (T542i XPG)

De gebruikersinterface omvat de start-/stopknop, de knop SavE, het acculampje, het oliepeil-lampje, het lampje voor warmte in de handgrepen en het waarschuwingslampje. Het waarschuwingslampje knippert als de kettingrem wordt geactiveerd of als er risico op overbelasting is. De overbelastingsbescherming schakelt het product tijdelijk uit. U kunt het product weer gebruiken als de temperatuur is gedaald. Als het waarschuwingslampje blijft branden, neem dan contact op met uw servicedealer.

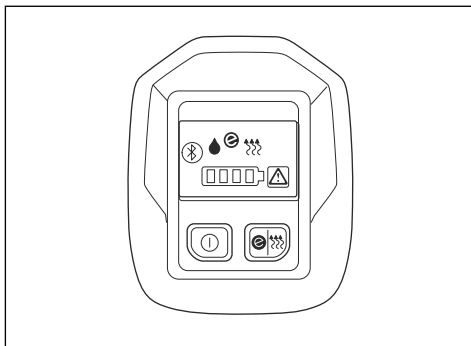

Voor meer informatie over de gebruikersinterface, zie *Productoverzicht op pagina 68*.

De automatische stopfunctie

Het product is voorzien van een automatische stopfunctie die het product stopt als u het 3 minuten lang niet gebruikt.

Let op: Als de kettingrem is ingeschakeld, blijft het product 30 minuten ingeschakeld.

Kettingrem met terugslagbeveiliging

Uw product heeft een kettingrem die de zaagketting stopt in het geval van terugslag. Een kettingrem vermindert het risico op ongevallen, maar alleen u kunt ze voorkomen.



WAARSCHUWING: Vermijd situaties waarin het risico op terugslag bestaat. Wees voorzichtig bij het gebruik van uw product en zorg ervoor dat de terugslagzone van de geleider geen objecten raakt.

De kettingrem wordt handmatig met uw linkerhand, of automatisch met het traagheidsmechanisme geactiveerd. Duw de terugslagbeveiliging naar voren om de kettingrem handmatig in te schakelen. Er wordt dan een veermechanisme geactiveerd dat de kettingwiel aandrijving stopt.

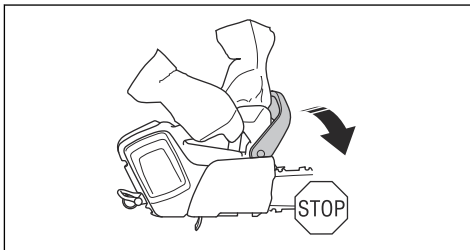

Trek de terugslagbeveiliging naar achteren om de kettingrem uit te schakelen.

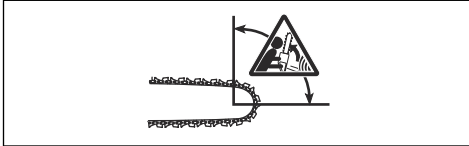
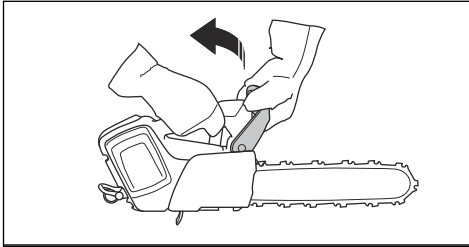

Hoe de kettingrem wordt ingeschakeld, hangt af van de kracht van de terugslag en de positie van het product. Als u een intense terugslag ervaart terwijl de terugslagzone zich op het verste punt van u vandaan bevindt, wordt de kettingrem ingeschakeld door het traagheidsmechanisme. Als de terugslag niet sterk is of als de terugslagzone zich dicht bij u in de buurt bevindt, schakelt u de kettingrem handmatig in met uw linkerhand.

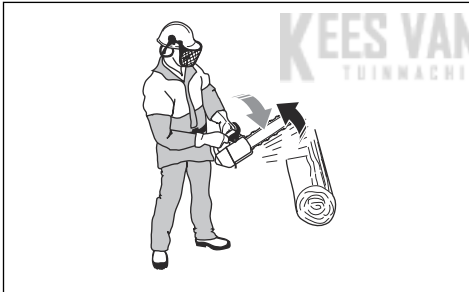

Gebruik de kettingrem als parkeerrem wanneer u het product start en wanneer u korte afstanden aflegt. Dit vermindert de kans dat u of iemand in uw buurt de zaagketting raakt.

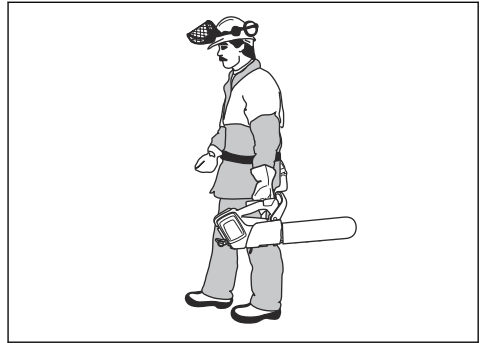

Een terugslag kan bliksemsnel gebeuren en erg krachtig zijn. Meestal is de terugslag erg licht en de kettingrem wordt niet altijd geactiveerd. Als er een terugslag optreedt wanneer u het product gebruikt, houdt u het stevig vast aan de handgrepen en laat u het niet los.

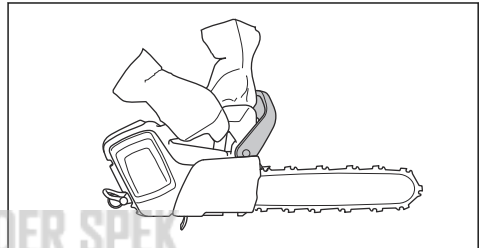

De terugslagbeveiliging verlaagt ook het risico op het raken van de zaagketting als u uw hand van de voorste handgreep afhaalt.

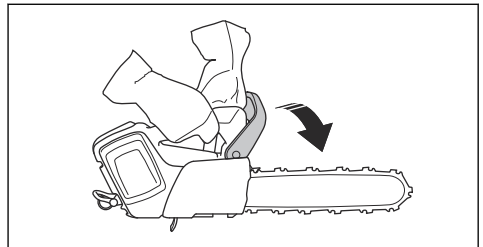

In de velpositie kunt u de kettingrem niet handmatig inschakelen. De kettingrem kan in deze stand alleen worden ingeschakeld door het traagheidsmechanisme.

Vergrendeling voedingsschakelaar

De vergrendeling van de activeringsschakelaar voorkomt dat de activeringsschakelaar per ongeluk wordt ingeschakeld. Als u de vergrendeling van de activeringsschakelaar naar voren (A) en tegen de handgreep (B) drukt, wordt de activeringsschakelaar (C) losgelaten. Als u de handgreep loslaat, bewegen de

activeringsschakelaar en de vergrendeling weer terug naar hun beginposities.

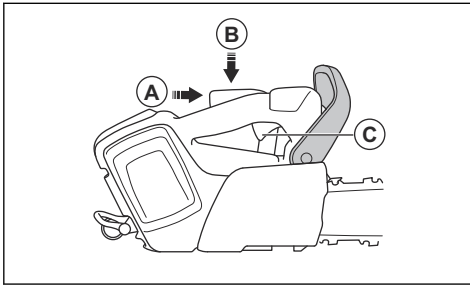

Kettingvanger

De kettingvanger vangt de zaagketting op als deze breekt of losraakt. Als u de juiste kettingspanning aanhoudt, neemt het risico hierop af. U kunt het risico ook verlagen door het juiste onderhoud uit te voeren aan de geleider en zaagketting. Zie *Montage op pagina 79* en *Onderhoud op pagina 86* voor instructies.

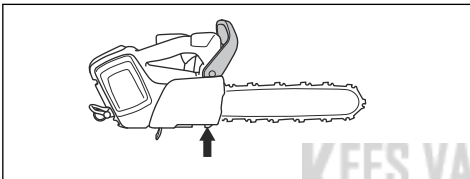

Veiligheidsinstructies voor onderhoud



WAARSCHUWING: Lees de volgende waarschuwingen voordat u onderhoud aan het product gaat uitvoeren.

- Verwijder de accu voordat u onderhoud of andere controles uitvoert, of het product demonteert.
- De gebruiker mag alleen de onderhouds- en servicewerkzaamheden uitvoeren die in deze bedieningshandleiding zijn beschreven. Ga naar uw servicedealer voor verdergaande service- of onderhoudswerkzaamheden.
- Reinig de accu of acculader nooit met water. Sterke reinigingsmiddelen kunnen schade aan het kunststof veroorzaken.
- Als u geen onderhoud uitvoert, verkort dit de levenscyclus van het product en vergroot het risico op ongevallen.
- Voor alle service en reparaties is speciale training vereist, vooral voor de veiligheidsvoorzieningen op het product. Als niet alle controles in deze bedieningshandleiding een goed resultaat geven nadat u onderhoud hebt uitgevoerd, ga dan naar uw servicedealer. Wij garanderen dat u daar professionele reparaties en service voor uw product krijgt.

- Gebruik alleen originele reserveonderdelen.

Veiligheidsinstructies voor snijtrusting



WAARSCHUWING: Lees de volgende waarschuwingen voordat u het product gaat gebruiken.

- Gebruik alleen goedgekeurde combinaties van zaagblad/zaagketting en de hulpmiddelen voor vijlen. Zie *Accessoires op pagina 97* voor instructies.
- Draag veiligheidshandschoenen wanneer u onderhoud aan de zaagketting uitvoert of de zaagketting gebruikt. Ook een zaagketting die niet beweegt, kan verwondingen veroorzaken.
- Houd de zaagtanden goed geslepen. Volg de instructies en gebruik de aanbevolen vijlmal. Een beschadigde of verkeerd geslepen zaagketting vergroot de kans op ongevallen.

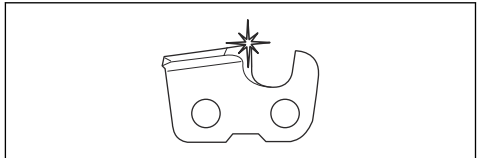

- Zorg voor de correcte tanddiepte. Volg de instructies en gebruik de aanbevolen instelling voor de vijlmal. Als de tanddiepte te groot is, vergroot dit de kans op terugslag.

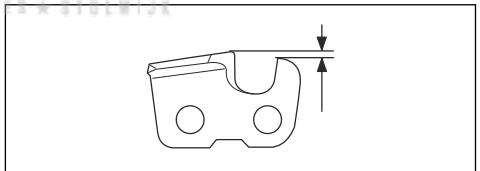

- Zorg dat de zaagketting de juiste spanning heeft. Als de zaagketting niet strak tegen het zaagblad loopt, kan de zaagketting van het zaagblad lopen. Een verkeerde kettingspanning zorgt voor overmatige slijtage van het zaagblad, de zaagketting en het kettingaandrijf wiel. Zie *Accessoires op pagina 97*.

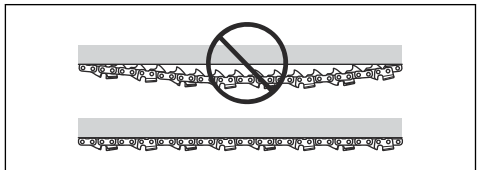

- Voer regelmatig onderhoud uit op de snijtrusting en houd deze goed gesmeerd. Bij onvoldoende smering van de zaagketting is de kans op slijtage van het

zaagblad, de zaagketting en het kettingaandrijf wiel groter.

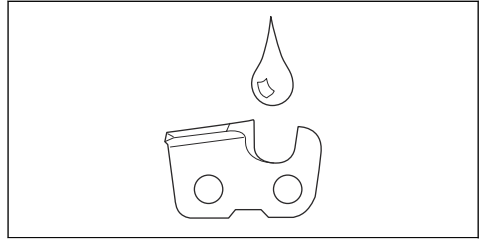

Montage

Geleider en zaagketting monteren



WAARSCHUWING: Verwijder altijd de accu voordat u het product monteert of onderhoudt.

1. Schakel de kettingrem uit.

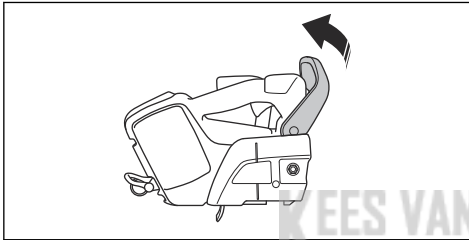

2. Draai de moer van het zaagblad los. Verwijder de afdekking van het aandrijfkettingwiel en de transportring (A).

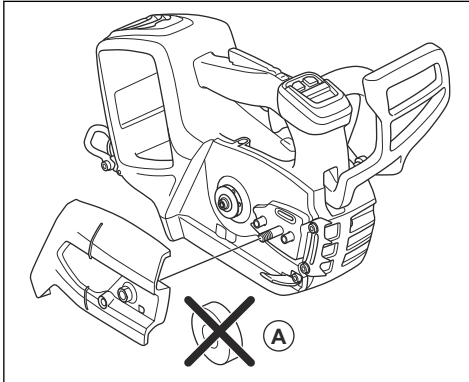

3. Monteer de geleider op de zaagbladbout.

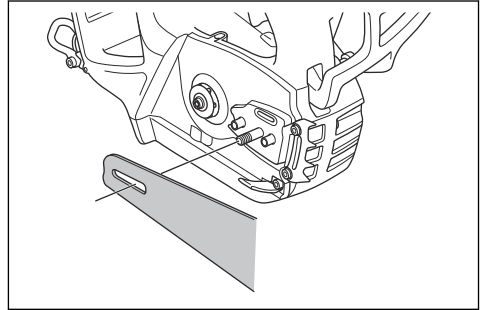

4. Duw de geleider volledig in de achterste positie. Til de zaagketting boven het kettingaandrijf wiel en positioneer de ketting in de groef van de geleider. Begin aan de bovenzijde van de geleider.

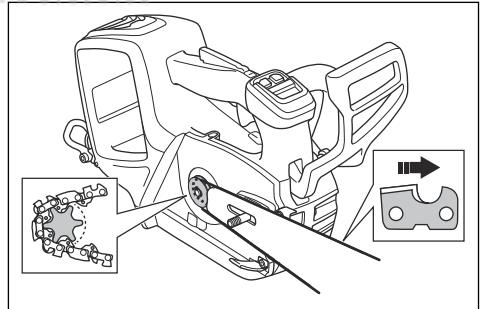

5. Zorg dat de snijkanten van de zaagschakels op de bovenrand van het zaagblad naar voren wijzen.
6. Monteer de afdekking van het aandrijfkettingwiel en breng de stelpen van de kettingspanner aan in de uitsparing van de geleider.
7. Controleer of de aandrijfschakels van de zaagketting correct aanliggen op het kettingaandrijf wiel.
8. Controleer of de zaagketting correct is gepositioneerd in de groef op de geleider.
9. Draai de moer van het zaagblad met de hand vast.
10. Zet de zaagketting vast. Zie *De spanning van de zaagketting afstellen op pagina 91* voor instructies.

De afdekking van de luchtinlaat monteren (optioneel)

Als u materialen zaagt waarbij veel stof en kleine deeltjes in de lucht ontstaat, wordt een afdekking van de luchtinlaat aanbevolen.

1. Houd de afdekking van de luchtinlaat tegen de ventilatorbehuizing. Zorg ervoor dat het gat in de afdekking van de luchtinlaat zich rechts van het gat in de ventilatorbehuizing bevindt.
2. Duw de afdekking van de luchtinlaat voorzichtig tegen de ventilatorbehuizing tot u een klink hoort.

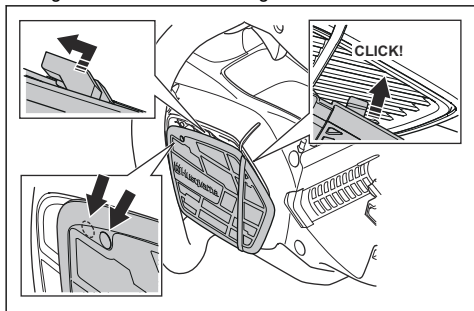

3. Duw de afdekking van de luchtinlaat naar links tot de gaten op één lijn liggen.

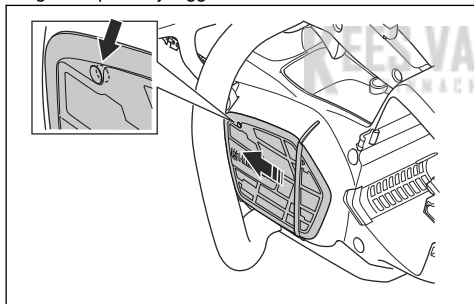

4. Breng de schroef aan.

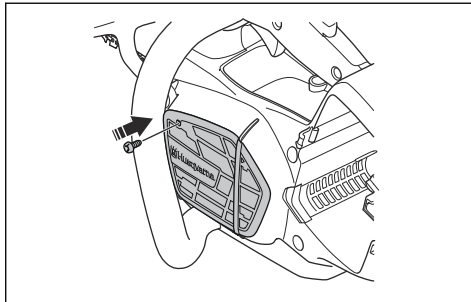

Werking

Inleiding



WAARSCHUWING: Zorg dat u het hoofdstuk over veiligheid hebt gelezen en begrepen voordat u het product gebruikt.

Husqvarna Connect

Husqvarna Connect is een gratis app voor uw mobiele apparaat. De Husqvarna Connect-app biedt uitgebreide functies voor uw Husqvarna-product.

- Uitgebreide productinformatie.
- Informatie over, en hulp bij, onderdelen en onderhoud van uw product.

Draadloze Bluetooth®-technologie

Producten met ingebouwde draadloze Bluetooth®-technologie kunnen verbinding maken met mobiele apparaten en bieden extra functies vanaf het moment dat er Husqvarna verbinding wordt gemaakt.

Het symbool voor draadloze Bluetooth®-technologie gaat branden als uw mobiele apparaat is verbonden met het apparaat.



Husqvarna Connect gebruiken

1. Download de Husqvarna Connect-app op uw mobiele apparaat.
2. Registreer in de Husqvarna Connect-app.
3. Volg de instructies in de Husqvarna Connect-app om verbinding te maken met het product en dit te registreren.

Let op: De Husqvarna Connect-app kan niet in alle markten worden gedownload. Neem voor meer informatie contact op met uw servicedealer.

De werking controleren voordat u het product gebruikt

1. Controleer de kettingrem om ervoor te zorgen dat deze juist functioneert en niet is beschadigd.
2. Controleer de vergrendeling van de activeringsschakelaar om ervoor te zorgen dat deze juist functioneert en niet is beschadigd.
3. Controleer het toetsenbord om ervoor te zorgen dat het juist werkt.
4. Zorg ervoor dat er geen olie op de handgrepen zit.
5. Controleer dat alle onderdelen correct zijn aangebracht en niet beschadigd zijn of ontbreken.
6. Controleer de kettingvanger om ervoor te zorgen dat deze juist werkt.
7. Controleer de kettingspanning.
8. Laad de accu op en controleer of deze correct is bevestigd aan het product.
9. Zorg dat de zaagketting stopt wanneer u de activeringsschakelaar loslaat.

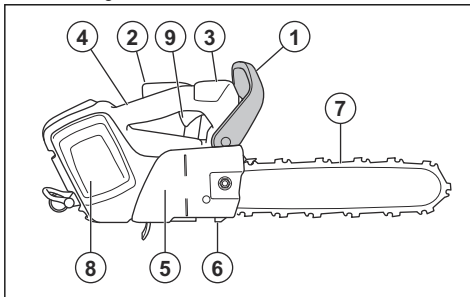

De juiste kettingolie gebruiken



WAARSCHUWING: Gebruik geen afgewerkte olie. Dit kan leiden tot letsel bij uzelf en schade aan het milieu. Afgewerkte olie veroorzaakt ook schade aan de oliepompe, de geleider en de zaagketting.



WAARSCHUWING: De zaagketting kan breken bij onvoldoende smering van de zaagcomponenten. De gebruiker kan hierdoor ernstig of dodelijk letsel oplopen.



WAARSCHUWING: Gebruik voor een goede werking van deze functie de juiste kettingolie. Bespreek de keuze van de kettingolie met uw servicedealer.

- Gebruik kettingolie van Husqvarna voor een maximale levensduur van de zaagketting en om negatieve effecten op het milieu te voorkomen. We adviseren u om een standaard kettingolie te gebruiken als Husqvarna-kettingolie niet verkrijgbaar is.
- Gebruik een kettingolie die goed aan de zaagketting hecht.
- Gebruik een kettingolie met een viscositeitsbereik dat bij de luchttemperatuur past.



OPGELET: Bij temperaturen onder 0 °C worden sommige kettingoliën te dik, wat kan leiden tot beschadiging van de onderdelen van de oliepompe.

- Gebruik de aanbevolen snijuitrusting. Zie *Accessoires op pagina 97*.
- Verwijder de dop van de kettingolietank.
- Vul de kettingolietank met kettingolie.
- Bevestig de dop voorzichtig.

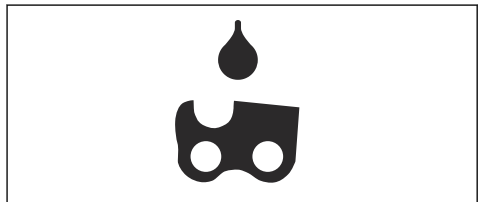

Let op: Zie *Productoverzicht op pagina 68* om te zien waar de kettingolietank op uw product is.

Informatie over terugslag



WAARSCHUWING: Als gevolg van terugslag kunnen de gebruiker en anderen ernstig of dodelijk letsel oplopen. Om de risico's te beperken, moet u de oorzaken van terugslag kennen en weten hoe u terugslag kunt voorkomen.

Terugslag vindt plaats wanneer de terugslagrisico-sector van het zaagblad in contact komt met een voorwerp. Een terugslag kan plotseling en met grote kracht

optreden, waardoor het product richting de gebruiker wordt geworpen.

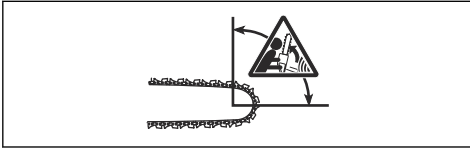

Terugslag gebeurt altijd in de richting van de geleider. Meestal raakt het product de gebruiker, maar het kan ook in een andere richting bewegen. De bewegingsrichting wordt bepaald door de manier waarop u het product gebruikt op het moment dat de terugslag optreedt.



Een kleinere neusradius vermindert de kracht van de terugslag.

Gebruik een zaagketting met geringe terugslag om de effecten van terugslag te beperken. Laat de terugslagzone geen objecten raken.



WAARSCHUWING: Geen enkele zaagketting kan terugslag volledig voorkomen. Volg altijd de instructies.

Veelgestelde vragen over terugslag

- **Zal mijn hand de kettingrem bij terugslag altijd activeren?**

Nee. Er is enige kracht nodig om de terugslagbeveiliging naar voren te duwen. Als u onvoldoende kracht gebruikt, wordt de kettingrem niet ingeschakeld. Bovendien moet u het product stevig vasthouden met beide handgrepen tijdens gebruik. Bij terugslag is het mogelijk dat de kettingrem de zaagketting niet stopt voordat deze u raakt. In sommige posities kunt u met uw hand niet bij de terugslagbeveiliging om de kettingrem te activeren.

- **Zal het traagheidsmechanisme de kettingrem bij terugslag altijd activeren?**

Nee. Ten eerste moet de kettingrem correct werken. Zie *De veiligheidsvoorzieningen op het product*

onderhouden en controleren op pagina 87 voor instructies over het controleren van de kettingrem. We raden aan deze controle altijd uit te voeren voor u het product gebruikt. Ten tweede moet de terugslag voldoende sterk zijn om de kettingrem te activeren. Als de kettingrem te gevoelig is, kan deze inschakelen tijdens ruw gebruik.

- **Zal de kettingrem mij bij terugslag altijd beschermen tegen letsel?**

Nee, de kettingrem moet goed werken om bescherming te kunnen bieden. Bij een terugslag moet de kettingrem geactiveerd worden om de zaagketting te stoppen. Als u zich dicht bij het zaagblad bevindt, is het mogelijk dat de kettingrem de zaagketting niet op tijd stopt voordat deze u raakt.



WAARSCHUWING: Alleen met een juiste werktechniek kunt u terugslag voorkomen.

Product starten

1. Controleer de activeringsschakelaar en de vergrendeling van de activeringsschakelaar. Zie *De vergrendeling van de activeringsschakelaar controleren op pagina 88*.
2. Duw de terugslagbeveiliging naar voren om de kettingrem in te schakelen.

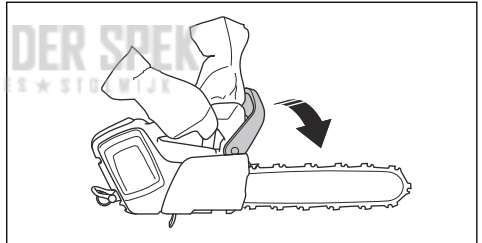

3. Plaats de accu in de accuhouder.

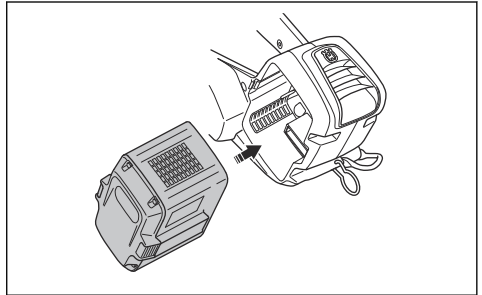

OPGELET: Controleer of de accu goed is aangebracht in de accuhouder. Als u de accu niet eenvoudig in de accuhouder kunt plaatsen, is de accu niet correct gepositioneerd.

4. Druk op het onderste gedeelte van de accu totdat u een klik hoort.

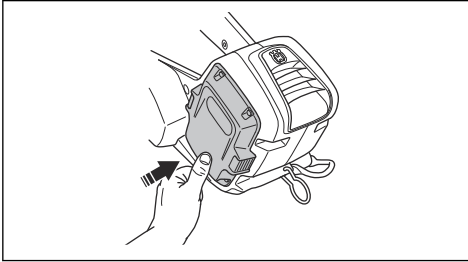

5. Houd de start-/stopknop ingedrukt totdat de groene led gaat branden.

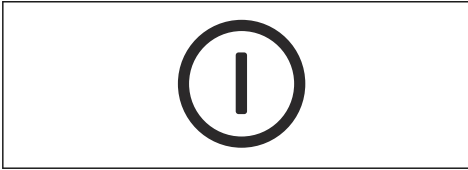

WAARSCHUWING: Als u het product in een boom start, schakel dan de kettingrem in voordat u het product op de strop laat rusten.

De functie SavE gebruiken

De functie SavE beperkt de kettingsnelheid en het vermogen van het product.

1. Druk snel op de knop SavE. De groene led gaat branden.
2. Druk nogmaals op de SavE-knop om de functie uit te schakelen. De groene led gaat uit.



De warmte in de handgrepen in- en uitschakelen (T542i XPG)

Het product heeft verwarmde handgrepen.

- Houd de knop SavE 1 seconde ingedrukt om de warmte in de handgrepen in te schakelen. Het lampje voor de warmte in de handgrepen gaat branden.

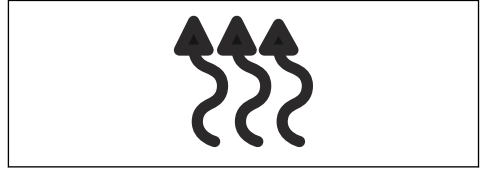

- Druk snel op de knop SavE om de warmte in de handgrepen uit te schakelen. Het lampje voor de warmte in de handgrepen gaat uit.

Oliepeil indicator

Het oliepeil-lampje geeft aan wanneer het tijd is om kettingolie bij te vullen.

1. Als het oliepeil-lampje gaat branden, vult u kettingolie bij. Raadpleeg *De juiste kettingolie gebruiken op pagina 81*.
2. Start het product en wacht 1-2 minuten. Het oliepeil-lampje gaat uit.

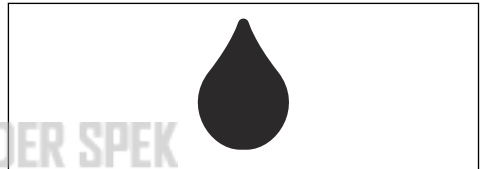

Product stoppen

1. Houd de start-/stopknop ingedrukt totdat de groene led dooft.

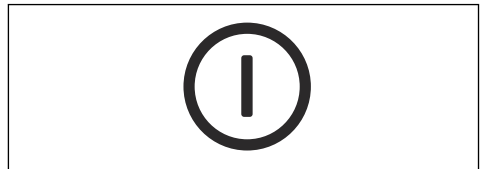

2. Druk op de accu-ontgrendelknoppen en verwijder de accu uit de accuhouder om onbedoeld starten te voorkomen.

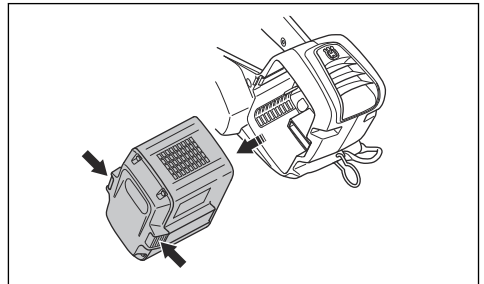

Algemene informatie over werktechniek

Hieronder geven wij u algemene informatie over het gebruik van dit product.



WAARSCHUWING: De informatie met betrekking tot werktechniek in deze gebruikershandleiding geldt niet als juiste training om dit product voor bomen te bedienen. Dit product mag alleen worden gebruikt door boomverzorgers met een speciale opleiding! Gebruik zonder de juiste training kan ernstig letsel veroorzaken! Onderneem geen werkzaamheden waarvoor u zich onvoldoende gekwalificeerd acht!

- U zaagt met een trekkende ketting wanneer u zaagt met de onderzijde van de geleider. De zaagketting wordt tijdens het zagen door de boom getrokken. In deze positie hebt u een betere controle over het product en de positie van de terugslagzone.

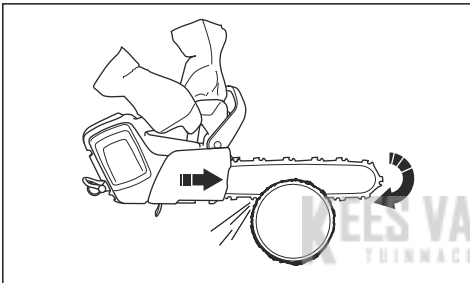

- U zaagt met een duwende ketting wanneer u zaagt met de bovenzijde van de geleider. De zaagketting duwt het product in de richting van de gebruiker.

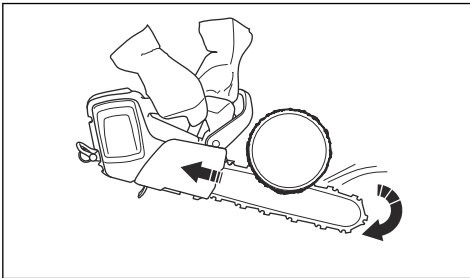

WAARSCHUWING: Wees voorzichtig met de zaagbeweging van u af. Als de zaagketting vastraakt in de boomstam, kan het product naar u toe worden geduwd. U dient deze kracht te voorkomen om het risico dat de terugslagzone van de geleider de boom raakt, te voorkomen. Dit veroorzaakt terugslag.

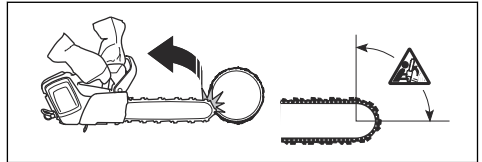

- Gebruik het volledige vermogen wanneer u zaagt.
- Laat de activeringschakelaar na elke zaagbeweging los.



OPGELET: De motor kan schade oplopen als u de motor te lang op vol vermogen en zonder belasting laat lopen. Een voorbeeld hiervan is als u zonder enige weerstand van de zaagketting zaagt.

Het product voorbereiden voor gebruik in de boom

Gebruiker op de grond

Voer wanneer u op de grond blijft de volgende stappen uit:

1. Inspecteer het product.
2. Laad de accu op.
3. Bevestig het uiteinde van een goedgekeurde veiligheidsstrop aan het kabeloog.

Let op: Een veiligheidsstrop zorgt ervoor dat het product niet de grond raakt als het valt.

4. Zorg dat het andere uiteinde van de veiligheidsstrop is voorzien van een karabijnhaak.

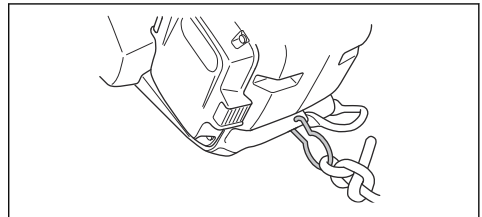

5. Start het product.
6. Stop het product.
7. Schakel de kettingrem in.
8. Hijs het product naar de gebruiker in de boom. Gebruik klimmaterialen.



WAARSCHUWING: Zorg ervoor dat het product veilig is bevestigd wanneer u het naar de gebruiker in de boom hijst.

Gebruiker in de boom

Werkt u in de boom, volg dan de instructies hieronder.

1. Voordat u de veiligheidsstrop van de klimmaterialen loskoppelt, moet u het product aan het draagstel bevestigen. Bevestig het product aan het draagstel door het gordeloof of een stalen ring op de veiligheidsstrop.



WAARSCHUWING: Bevestig de veiligheidsstrop aan 1 van de aanbevolen bevestigingspunten op het draagstel.



WAARSCHUWING: Als u alleen de veiligheidsstrop gebruikt om het product aan het draagstel te bevestigen, laat u het product volledig zakken met de veiligheidsstrop. Laat het product niet vanaf een hoogte los.

2. Gebruik goedgekeurde karabijnhaken om het vrije uiteinde van de veiligheidsstrop te bevestigen aan een van de verbindingpunten op het draagstel. Dit is uw primaire verbindingspunt.



OPGELET: De veiligheidsstrop mag alleen aan het kabeloog worden bevestigd.

3. Zorg ervoor dat u zich in een stabiele en veilige positie bevindt om te zagen.
4. Maak het product los van het secundaire verbindingspunt, start het product en begin met zagen.
5. Schakel de kettingrem direct nadat u klaar bent in.

Het product gebruiken in de boom



WAARSCHUWING: De meeste ongelukken gebeuren als de gebruiker geen volledige controle over het product of de werkhouding heeft.

- Zorg voor een veilige werkhouding.
- Zaag horizontale secties op heuphoogte en verticale secties op borsthoogte.
- Houd het apparaat met beide handen vast.

- Zorg dat uw voeten op een stabiele ondergrond staan en gebruik weinig dwarskracht wanneer u verticale takken zaagt. Leid de veiligheidslijn via een ander bevestigingspunt om grotere zijdelingse krachten te vermijden of tegen te gaan. U kunt ook een verstelbare strop rechtstreeks van het draagstel naar een ander bevestigingspunt gebruiken.

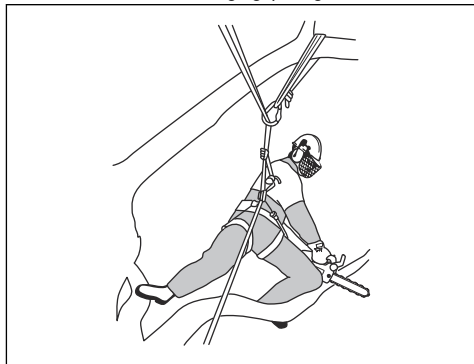

- Gebruik een voetlus om een veilige werkhouding aan te houden.

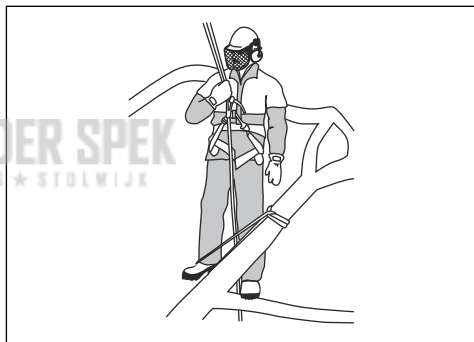

- Controleer het harnas, riem en touwen regelmatig.
- Als u met het product moet klimmen, bevestig u het product aan het achterste bevestigingspunt op het draagstel. Dit zorgt ervoor dat het product niet verstrikt raakt in de klimlijnen en dat het gewicht centraal wordt ondersteund door uw rug.

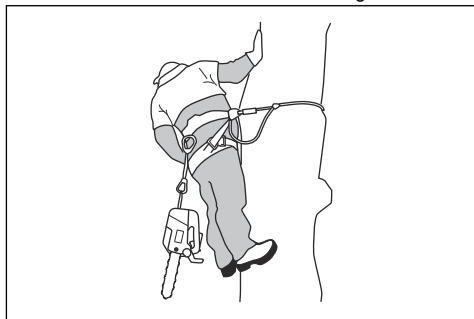



WAARSCHUWING: U moet de kettingrem inschakelen wanneer u het product aan de strop laat zakken.



WAARSCHUWING: Probeer het product niet los te trekken. Risico op ernstig letsel.

Een vastgelopen product losmaken

1. Stop het apparaat.
2. Bevestig het product veilig aan de boom tegen de stamzijde van de zaagsnede of aan een andere gereedschapslijn.
3. Trek de zaag voorzichtig weg van de zaagsnede terwijl u de tak indien nodig optilt.

4. Gebruik indien nodig een handzaag of een tweede kettingzaag om het product los te maken. Zaag de tak af op minimaal 30 cm afstand van het vastgelopen product. Maak de zaagsnede op het buitenste uiteinde vanaf de plaats waar het product is vastgelopen.

Onderhoud

Inleiding



WAARSCHUWING: Zorg dat u het hoofdstuk over veiligheid hebt gelezen en begrepen voordat u onderhoud aan het product gaat uitvoeren.

Onderhoudsschema



WAARSCHUWING: Verwijder de accu voordat u onderhoud uitvoert.

Hieronder volgt een lijst van het onderhoud dat u aan het product moet uitvoeren. Raadpleeg *Onderhoud op pagina 86* voor meer informatie.

Onderhoud	Vóór gebruik	Wekelijks	Maandelijks
Reinig de externe onderdelen van het product.	X		
Controleer of de voedingsschakelaar en de vergrendeling van de voedingsschakelaar correct werken vanuit veiligheidsogpunt.	X		
Reinig de kettingrem en controleer of deze veilig werkt. Controleer of de kettingvanger niet beschadigd is. Vervang indien nodig.	X		
Draai de geleider, zodat slijtage gelijkmatig wordt verdeeld. Controleer of de smeeropening in de geleider niet is verstopt. Maak de groef schoon.	X		
Controleer of de snijder en de beschermkap geen scheuren vertonen en niet beschadigd zijn. Vervang de snijder of de beschermkap als deze scheuren vertonen of aan slagbelasting zijn blootgesteld.	X		
Controleer of er voldoende olie is op de geleider en zaagketting.	X		
Controleer de zaagketting. Let op scheuren en zorg dat de zaagketting niet overmatig stug of versleten is. Vervang indien nodig.	X		
Slijp de zaagketting. Controleer de spanning en staat van de ketting. Controleer het kettingaandrijf wiel op slijtage en vervang het indien nodig.	X		
Reinig de luchtinlaat van het product.	X		
Controleer of de schroeven en moeren goed zijn vastgedraaid.	X		
Controleer of het toetsenblok correct werkt en niet beschadigd is.	X		
Verwijder bramen op de randen van de geleider met een vijl.		X	
Smeer het naaldlager. Raadpleeg <i>Het naaldlager smeren op pagina 93</i> .		X	

Onderhoud	Vóór gebruik	Wekelijks	Maandelijks
Controleer de verbindingen tussen de accu en het product. Controleer de verbinding tussen de accu en de acculader.			X
Leeg en reinig de olietank.			X
Blaas voorzichtig perslucht door het product en door de koelsleuven van de accu.			X
Controleer het centrum van de koppeling, de koppelingstrommel en de koppelingveer.			X

De veiligheidsvoorzieningen op het product onderhouden en controleren

De terugslagbeveiliging controleren

Controleer de terugslagbeveiliging regelmatig.

1. Zorg ervoor dat de terugslagbeveiliging geen beschadigingen vertoont, zoals scheuren.

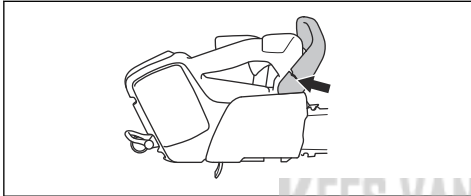

2. Zorg ervoor dat de terugslagbeveiliging vrij beweegt en dat deze veilig op het product is bevestigd.

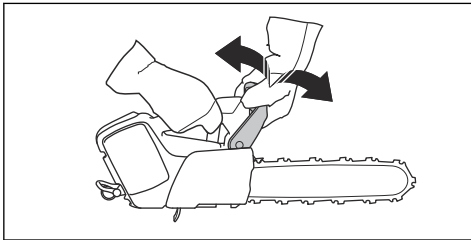

De remschakelaar controleren

1. Start het product en zorg ervoor dat de zaagketting niet in aanraking komt met de grond of een object. Zie *Product starten op pagina 82* voor instructies.

2. Houd het product stevig vast. Plaats uw handen rond de handgrepen.

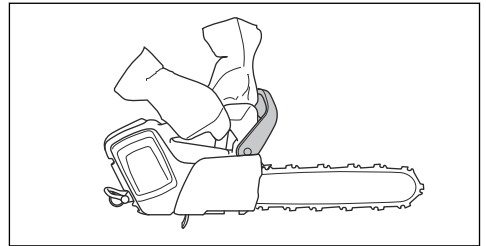

3. Laat het product op vol vermogen werken en kantel uw linkerpols naar voren om de kettingrem in te schakelen.

4. Zorg ervoor dat de zaagketting direct stopt.

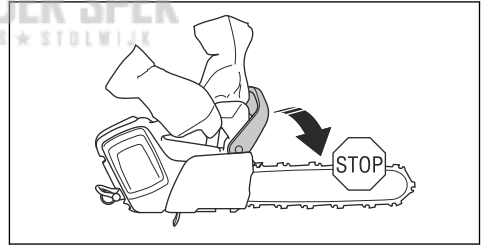

WAARSCHUWING: Laat het voorste handvat niet los!

De vergrendeling van de activeringsschakelaar controleren

1. Zorg ervoor dat de activeringsschakelaar en de vergrendeling vrij kunnen bewegen en dat de retourveer goed werkt.

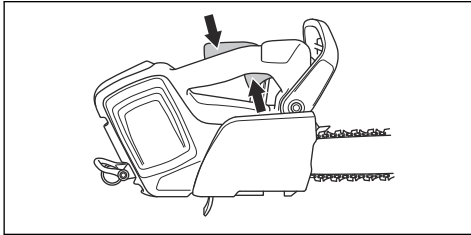

2. Druk de vergrendeling van de activeringsschakelaar naar voren (A) en naar beneden (B). Houd de vergrendeling van de activeringsschakelaar tegen de handgreep en controleer of deze terugkeert naar de oorspronkelijke positie wanneer u deze loslaat.

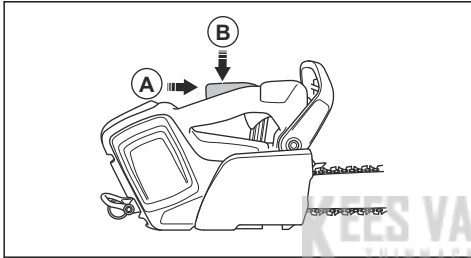

3. Controleer of de activeringsschakelaar in de stationaire stand is vergrendeld wanneer de vergrendeling wordt losgelaten.

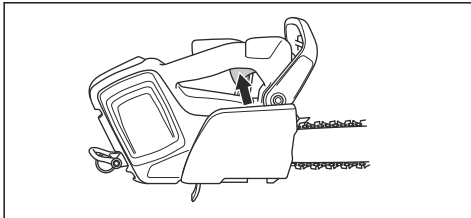

4. Start het product en laat het op vol vermogen werken.
5. Laat de activeringsschakelaar los en controleer of de zaagketting stopt en blijft stilstaan.



WAARSCHUWING: Neem contact op met uw servicedealer als de zaagketting draait terwijl de activeringsschakelaar in de stationaire stand staat.

De kettingvanger controleren

1. Zorg ervoor dat de kettingvanger niet beschadigd is.

2. Zorg ervoor dat de kettingvanger stabiel is en bevestigd aan de romp van het product.

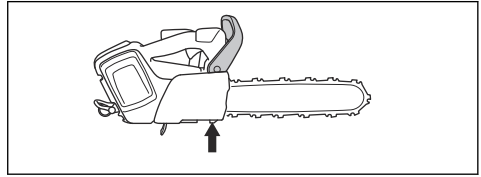

De functies van de gebruikersinterface controleren

1. Start het product. Zie *Product starten op pagina 82*.
2. Houd de start/stop-knop ingedrukt.
3. Controleer of het product stopt en de groene led uitgaat.

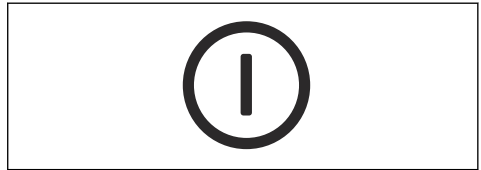

De accu en de accuhouder controleren

1. Reinig de accu en de accuhouder met een zachte borstel.
2. Reinig de koelsleuven en de accu-aansluitingen.

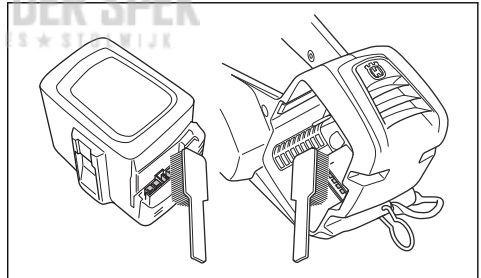

3. Controleer of de accu geen scheuren heeft en niet beschadigd is.

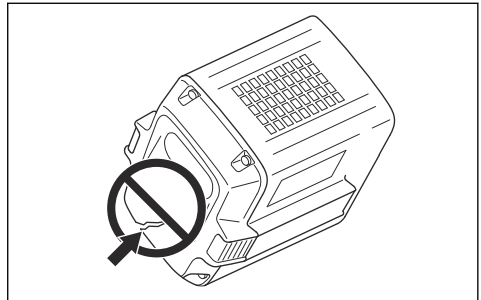

De acculader controleren

1. Controleer of de acculader en voedingskabel niet beschadigd zijn. Controleer op scheuren en andere schade.

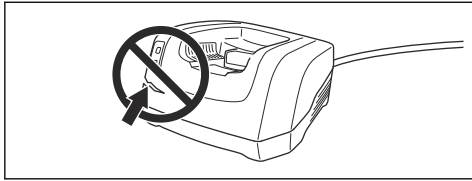

Koelsysteem reinigen

Het koelsysteem zorgt ervoor dat de motor niet te warm wordt. Het koelsysteem is voorzien van een luchtinlaat aan de linkerkant van het product en een ventilator op de motor.

Het koelsysteem is voorzien van een luchtinlaat aan de linkerkant van het product en een ventilator op de motor.

1. Maak het koelsysteem wekelijks schoon met een borstel, of vaker indien nodig.

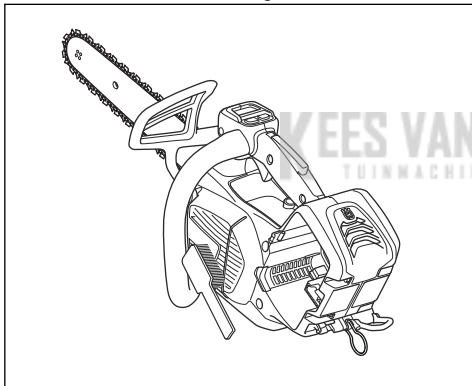

2. Zorg ervoor dat het koelsysteem niet vuil of verstopt is.



OPGELET: Een vuil of verstopt koelsysteem kan leiden tot oververhitting van het product. Dit kan schade aan het product veroorzaken.

Zaagketting slijpen

Informatie over de geleider en zaagketting



WAARSCHUWING: Draag veiligheidshandschoenen wanneer u onderhoud aan de zaagketting uitvoert of de zaagketting gebruikt. Ook een zaagketting die niet beweegt, kan verwondingen veroorzaken.

Als het zaagblad of de zaagketting versleten of beschadigd is, moet u deze vervangen door een door Husqvarna aanbevolen combinatie van zaagblad en zaagketting. Zo blijven de veiligheidsfuncties van het product behouden. Zie *Accessoires op pagina 97* voor een lijst met aanbevolen combinaties voor het vervangen van het zaagblad en de zaagketting.

- Zaagbladlengte, inch/cm. Informatie over de lengte van het zaagblad kunt u meestal vinden op het achterste uiteinde van het zaagblad.

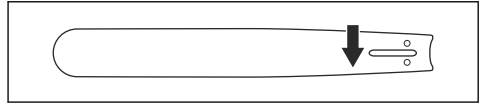

- Aantal tanden in het neuswiel (T).

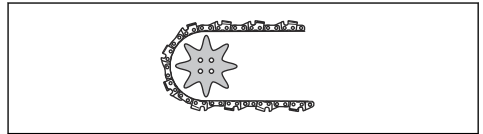

- Steek van de ketting, inch. De afstand tussen de aandrijfschakels van de zaagketting, moet overeenkomen met de tandsteek van het neuswiel en het kettingaandrijf wiel.

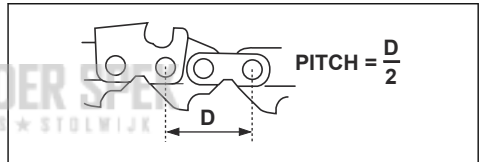

- Aantal aandrijfschakels (stuks). Het aantal aandrijfschakels wordt bepaald door het type zaagblad.

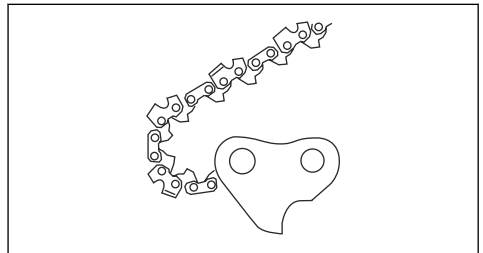

- Breedte geleidergroef, inch/mm. De breedte van de groef in het zaagblad moet gelijk zijn aan de breedte van de aandrijschakels.

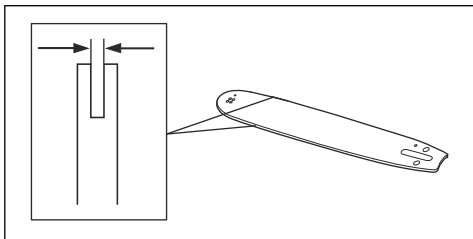

- Kettingolie-opening en opening voor kettingstrekkerpen. De geleider moet aangepast zijn aan het product.

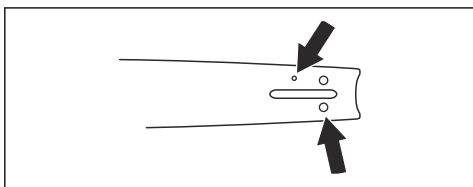

- Breedte aandrijschakel, mm/inch.

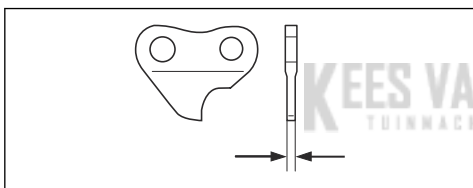

Algemene informatie over het slijpen van zaagtanden

Gebruik geen ongeslepen zaagketting. Als de zaagketting bot is, dient u meer druk toe te passen om de geleider door het hout te drukken. Als de zaagketting zeer bot is, ontstaan er geen houtsnippers maar zaagsel.

Een scherpe zaagketting zaagt door het hout en de houtsnippers worden lang en dik.

De zaagtand (A) en de dieptesteller (B) samen vormen het zagende deel van de zaagketting, de snijder. Het hoogteverschil tussen de twee geeft de zaagdiepte (instelling dieptesteller).

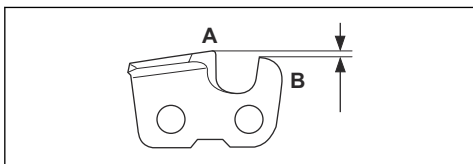

Denk bij het slijpen van een zaagketting aan het volgende:

- Vijlhoek.

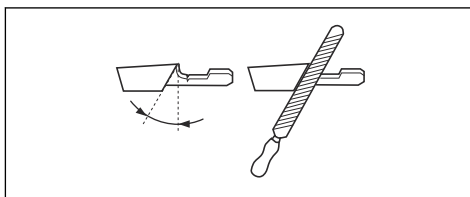

- Snijhoek.

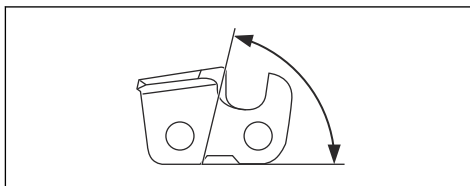

- Vijlpositie.

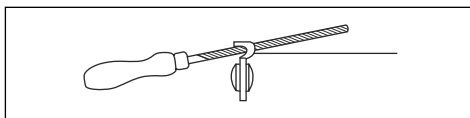

- Diameter van de ronde vijl.

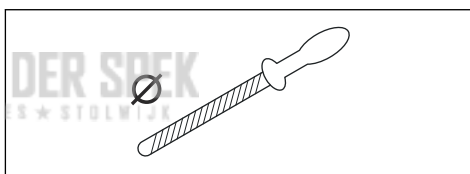

Het is niet makkelijk om zonder de juiste hulpmiddelen een zaagketting correct te slijpen. Gebruik een Husqvarna aanbevolen vijlmal. Deze helpt u om optimale zaagprestaties te bereiken en het risico op terugslag tot een minimum te beperken.



WAARSCHUWING: De terugslagkracht neemt aanzienlijk toe als u de slijpinstructies niet volgt.

Let op: Raadpleeg *Accessoires* op pagina 97 voor informatie over het slijpen van de zaagketting.

De messen slijpen

1. Gebruik voor het slijpen van de snijtanden een ronde vijl en een vijlmal.

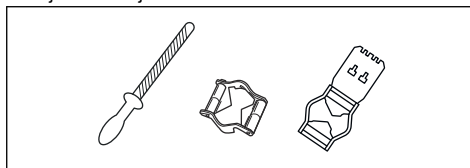

Let op: Zie *Accessoires op pagina 97* voor informatie over welke vijl en mal door Husqvarna wordt aangeraden voor uw zaagketting.

2. Breng de vijlmal correct aan op de messen. Raadpleeg de instructies die bij de vijlmal worden meegeleverd.
3. Beweeg de vijl vanaf de binnenkant van de snijtanden naar buiten. Verlaag de druk bij de trekslag.

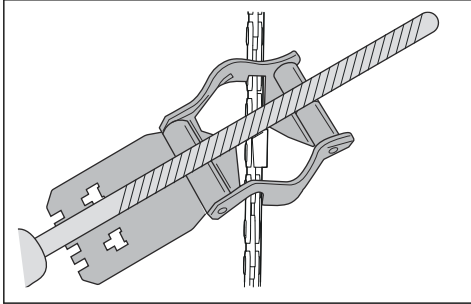

4. Verwijder materiaal van één zijde van alle zaagtanden.
5. Draai het product om en verwijder de resten aan de andere kant.
6. Zorg ervoor dat alle snijtanden dezelfde lengte hebben.

Algemene informatie over hoe u de hoogte van de dieptesteller aanpast.

De hoogte van de dieptesteller (C) neemt af wanneer u de zaagtanden (A) slijpt. Voor maximale zaagprestaties moet u de vijlresten verwijderen van de dieptesteller (B), zodat de dieptesteller de juiste hoogte heeft. Zie *Accessoires op pagina 97* voor instructies over hoe u voor de juiste hoogte van de dieptesteller zorgt voor uw zaagketting.

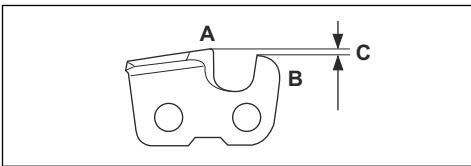

WAARSCHUWING: Een te hoge dieptesteller vergroot het terugslagrisico van de ketting!

Hoogte van de dieptesteller aanpassen

Voordat u de dieptesteller gaat instellen of de zaagtanden gaat slijpen, raadpleegt u *De messen slijpen op pagina 90* voor instructies. We raden aan de snijdiepte bij te stellen na elke derde kettingslijpbeurt.

We raden u aan onze dieptesteller voor de tanddiepte te gebruiken, om de juiste maat voor de tanddiepte en de juiste hoek van de dieptestellernok te krijgen.

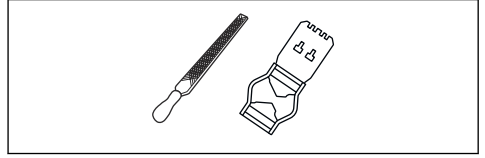

1. Gebruik een platte vijl en een dieptestelgereedschap om de hoogte van de dieptesteller aan te passen. Gebruik alleen een door Husqvarna aanbevolen dieptestelgereedschap om de juiste tanddiepte en diepte-instelling te verkrijgen.
2. Plaats de dieptesteller op de zaagketting.

Let op: Zie de verpakking van de dieptesteller voor meer informatie over het gebruik.

3. Gebruik de platte vijl om het gedeelte van de dieptesteller te verwijderen dat boven de dieptesteller uitsteekt.

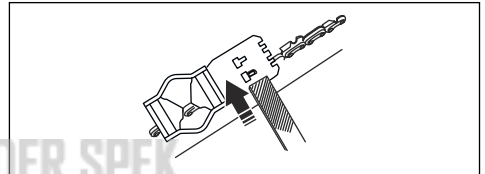

De spanning van de zaagketting afstellen



WAARSCHUWING: Een zaagketting die niet correct is gespannen, kan losschieten uit het zaagblad en ernstig of dodelijk letsel veroorzaken.

Een zaagketting rekt uit tijdens gebruik. Stel de zaagketting regelmatig af.

1. Maak de zaagbladmoer los waarmee de afdekking van de kettingwiel aandrijving en de kettingrem zijn vastgemaakt. Gebruik de combinatietang.

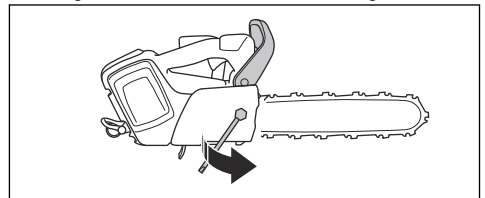

2. Til de voorkant van de geleider op en draai de stelschroef van de ketting aan. Gebruik de combinatietang.

3. Span de zaagketting aan totdat deze strak aanligt tegen de geleider.

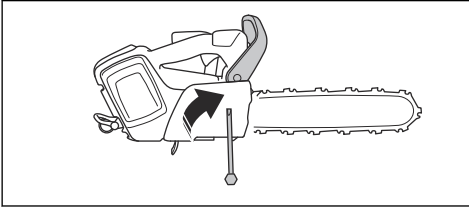

4. Draai de zaagbladmoer vast met de combinatiesleutel en til hierbij tegelijkertijd de voorzijde van het zaagblad omhoog.

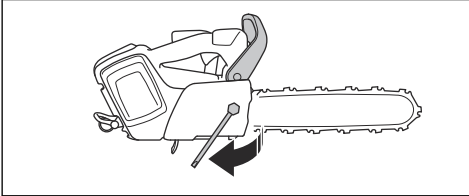

5. Controleer of de zaagketting gemakkelijk met de hand kan worden rondgedraaid en of deze niet doorhangt aan de onderkant van het zaagblad.

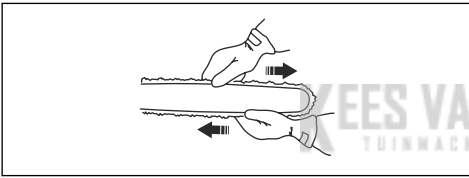

Let op: Raadpleeg *Productoverzicht op pagina 68* voor de positie van de kettingspanschroef op uw product.

Smering van de zaagketting controleren

Controleer de smering van de zaagketting na elke derde keer dat u de accu oplaadt.

1. Start het product en laat het op volle snelheid draaien. Houd de geleider ongeveer 20 cm (8 inch) boven een lichtgekleurd oppervlak.

2. Als de zaagketting correct is gesmeerd, verschijnt er binnen 1 minuut een duidelijke lijn olie op het oppervlak.



3. Als de smering van de zaagketting niet correct is, voert u de volgende controles uit.

- a) Controleer het oliekanaal in de geleider om te controleren of dit niet verstopt is. Maak schoon indien nodig.

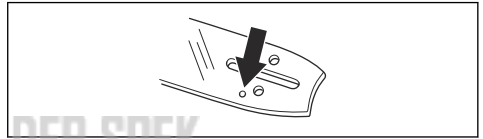

- b) Controleer de groef in de rand van de geleider om ervoor te zorgen dat deze schoon is. Maak schoon indien nodig.

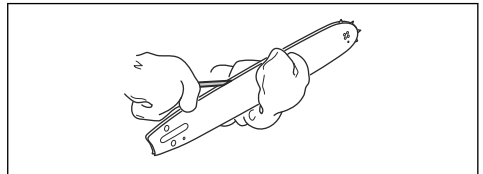

- c) Zorg ervoor dat het neuswiel van het zaagblad soepel draait en dat de smeropening van het tandwielpunt van de geleider open is. Maak schoon en smeer indien nodig.

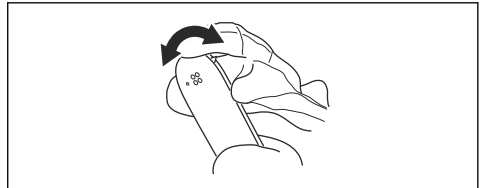

4. Als de smering van de zaagketting niet correct is nadat u de bovenstaande stappen hebt gevolgd, neem dan contact op met uw servicedealer.

Het rim-aandrijftandwiel controleren

De koppelingstrommel is voorzien van een rim-aandrijftandwiel dat kan worden vervangen.

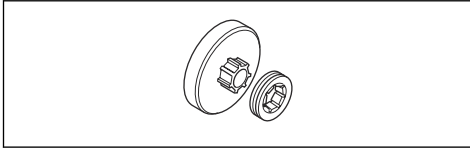

1. Controleer of het rim-aandrijftandwiel niet versleten is. Vervang indien nodig.
2. Het rim-aandrijftandwiel moet vervangen worden telkens wanneer u de zaagketting vervangt.

Het naaldlager smeren

1. Trek de terugslagbeveiliging naar achteren om de kettingrem uit te schakelen.
2. Draai de zaagbladmoeren los en verwijder het koppelingsdeksel.

Let op: Sommige modellen hebben slechts één zaagbladmoer.

3. Plaats het product op een stabiele ondergrond met de koppelingstrommel naar boven gericht.
4. Smeer het naaldlager met een smeerpistool. Gebruik motorolie of hoogwaardig lagervet.

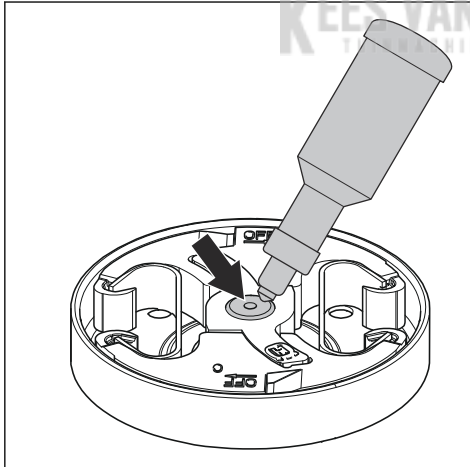

Snijuitrusting controleren

1. Controleer op scheurtjes in klinknagels en schakels en op losse schakels. Vervang indien nodig.

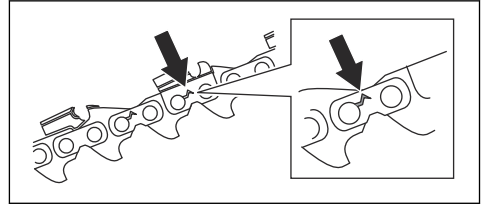

2. Controleer of de zaagketting eenvoudig te buigen is. Vervang de zaagketting wanneer deze onbuigzaam is.
3. Vergelijk de zaagketting met een nieuwe om te bepalen of de klinknagels en schakels versleten zijn.
4. Vervang de zaagketting wanneer het langste deel van de zaagtand kleiner dan 4 mm/0,16 inch is. Vervang de zaagketting ook als er scheurtjes in de zaagtanden zitten.

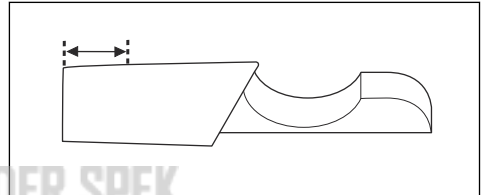

De geleider controleren

1. Controleer of het oliekanaal niet verstopt is. Reinig indien nodig.

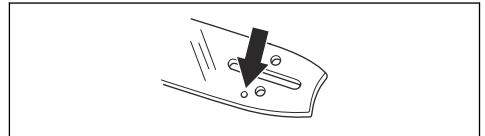

2. Controleer de randen van de geleider op bramen. Verwijder bramen met een vijl.

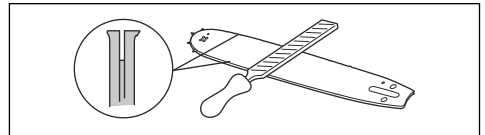

3. Reinig de groef in het zaagblad.

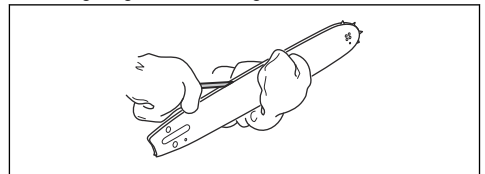

4. Controleer de geleidergroef op slijtage. Vervang het zaagblad indien nodig.

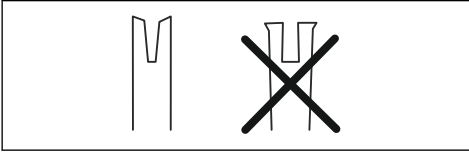

5. Controleer de punt van de geleider op ruwheid en overmatige slijtage.

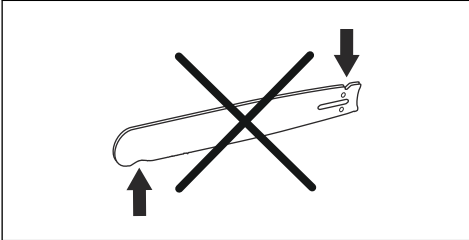

6. Controleer of het neuswiel van het zaagblad soepel draait en of de smeropening in het neuswiel van het zaagblad open is. Maak schoon en smeer indien nodig.

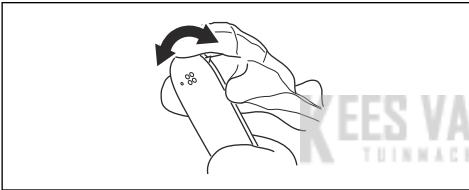

7. Draai de geleider dagelijks om de levensduur te verlengen.

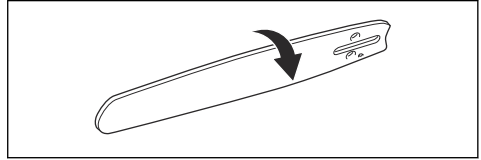

Toevoer van de kettlingolie afstellen



WAARSCHUWING: Stop de motor voordat u de oliepomp gaat afstellen.

- Draai de stelschroef van de oliepomp. Gebruik een schroevendraaier of combinatietang.

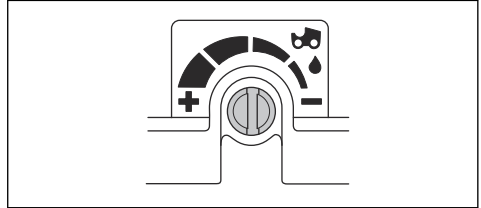

- Draai de stelschroef linksom om de olietoevoer te verhogen.
- Draai de stelschroef rechtsom om de olietoevoer te verlagen.

Probleemoplossing

Gebruikersinterface

LED-scherm	Mogelijke fouten	Mogelijke oplossing
Het waarschuwingslampje knippert.	Kettingrem is ingeschakeld.	Schakel de kettingrem uit.
	Temperatuurafwijking.	Laat het product afkoelen.
	Overbelasting. De zaagketting kan niet bewegen.	Maak de zaagketting los.
	De activeringschakelaar en de start/stopknop worden tegelijkertijd ingedrukt.	Laat de activeringschakelaar los om het product te activeren.

LED-scherm	Mogelijke fouten	Mogelijke oplossing
Groen active-ringslampje knippert.	Lage accuspanning.	Laad de accu op.
Het waarschuwingslampje brandt.	Service.	Neem contact op met uw servicedealer.

Vervoer, opslag en verwerking

Transport en opslag

- De meegeleverde Li-ion-accu's voldoen aan de wettelijke vereisten voor gevaarlijke goederen.
- Neem de bijzondere voorschriften op de verpakking en labels voor commercieel transport in acht. Dit geldt ook voor derden en expediteurs.
- Neem contact op met een persoon die gespecialiseerd is op het gebied van gevaarlijke stoffen voordat u het product verzendt. Neem alle van toepassing zijnde nationale voorschriften in acht.
- Breng tape aan op blootliggende aansluitingen wanneer u de accu in een pakket plaatst. Plaats de accu strak in het pakket om beweging te voorkomen.
- Verwijder de accu bij opslag of vervoer.
- Plaats de accu en de acculader in een droge, vocht- en vorstvrije ruimte.
- Bewaar de accu niet op plaatsen waar statische elektriciteit aanwezig is. Bewaar de accu niet in een metalen doos.
- Bewaar de accu op een plaats met een temperatuur tussen 5 °C en 25 °C en niet in direct zonlicht.
- Bewaar de acculader op een plaats met een temperatuur tussen 5 °C en 45 °C en niet in direct zonlicht.
- Gebruik de acculader alleen als de omgevingstemperatuur tussen 5 °C en 40 °C ligt.
- Laad de accu op tussen de 30% en 50% voorafgaand aan langdurige opslag.
- Berg de acculader op in een ruimte die afgesloten en droog is.
- Bewaar de accu niet in de buurt van de acculader. Laat kinderen en andere onbevoegde personen niet aan de apparatuur komen. Bewaar de apparatuur in een ruimte die u kunt afsluiten.
- Reinig het product en voer een volledige onderhoudsbeurt uit voordat u het product voor langere tijd opslaat.
- Gebruik de transportbescherming op het product om letsel bij personen of schade aan het product tijdens vervoer en opslag te voorkomen.
- Bevestig het product stevig tijdens vervoer.

Accu, acculader en product afvoeren

Het onderstaande symbool betekent dat het product geen huishoudelijk afval is. Lever het in bij een recyclepunt voor elektrische en elektronische apparatuur. Dit voorkomt vervuiling van het milieu en letsel bij personen.

Neem contact op met de lokale autoriteiten, het afvalverwerkingsbedrijf of uw dealer voor meer informatie.



Let op: Het symbool staat op het product of op de verpakking van het product.

Technische gegevens

Technische gegevens

	T542i XP	T542i XPG
Motor		
Type	BLDC (borstelloos) 36 V	BLDC (borstelloos) 36 V

	T542i XP	T542i XPG
Kenmerken		
Energiebesparende stand	SavE	SavE
Smeersysteem		
Type oliepompe	Verstelbaar	Verstelbaar
Inhoud olietank, l/cm ³	0,18/180	0,18/180
Gewicht		
Acculoze kettingzaag, geleider, zaagketting en lege kettingolietank, kg	3,6	3,6
Waterbeschermingsniveau		
IPX4	Ja	Ja
Geluidsemissies ⁷		
Geluidsvermogeniveau, gemeten dB(A)	102	102
Geluidsvermogeniveau, gegarandeerd L _{WA} dB(A)	104	104
Geluidsniveaus ⁸		
Equivalent geluidsdruk niveau bij het oor van de gebruiker, dB(A)	91	91
Trillingsniveau ⁹		
Voorste handgreep, m/s ²	4,7	4,7
Achterste handgreep, m/s ²	4,1	4,1
Zaagketting/geleider		
Aanbevolen zaagbladlengtes, inch/cm	12-16/30-40	12-16/30-40
Effectieve zaaglengte, inch/cm	11-15/28-38	11-15/28-38
Type aandrijfwielen/aantal tanden	0.325"/7 (SP21G)	0.325"/7 (SP21G)
Maximale kettingsnelheid/(savE), m/s	24 (18)	24 (18)
Radiofrequentiegegevens voor Bluetooth®		
Frequentieband, GHz	2,4-2,4835	2,4-2,4835
Uitgangsvermogen, max. dBm 0	0	0

⁷ Geluidsemissie naar de omgeving gemeten als geluidsvermogen (L_{WA}) volgens EG-richtlijn 2000/14/EG.

⁸ Vergelijkbaar geluidsdruk niveau, conform ISO 22868:2011, is berekend als de totale tijdgewogen energie voor verschillende geluidsdruk niveaus onder verschillende bedrijfsomstandigheden. Typische statistische spreiding voor een vergelijkbaar geluidsdruk niveau is een standaardafwijking van 1 dB(A).

⁹ Trillingsniveau volgens EN 62841-4-1. De gerapporteerde gegevens voor een trillingsniveau vertonen een typische statistische spreiding (standaardafwijking) van 1 m/s². De opgegeven trillingsgegevens komen uit metingen waarbij de machine is voorzien van een zaagbladlengte en een aanbevolen type ketting. Als de machine is voorzien van een andere zaagbladlengte, kan het trillingsniveau met maximaal ± 1,5 m/s² variëren.

Accessoires

Combinaties van geleiders en zaagkettingen









De volgende opzetstukken zijn goedgekeurd voor Husqvarna T542i XP, T542i XPG.

Geleider				Zaagketting		
Lengte, inch	Kettingsteek, inch	Spoorbreedte, mm	Max. kopradius	Type	Zaagblad- en kettingcombinaties	Weinig terugslag
12	0,325 mini	1,1	8T	Husqvarna SP21G	51	Ja
14					59	
16					64	

Vijlbenodigheden en vijlhoeken

Met een Husqvarna-vijlmal kunt u de tanden in de juiste hoek vijlen. Wij raden u aan altijd een Husqvarna-vijlmal te gebruiken voor het vijlen van uw zaagketting. De onderdeelnummers vindt u in onderstaande tabel.

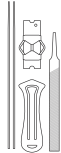
Neem contact op met uw servicedealer als u niet weet met welke zaagketting uw product is uitgerust.

							
SP21G	5/32 inch / 4,0 mm	60°	30°	0°	0,025 inch / 0,65 mm	5950046-01	5950047-01

Goedgekeurde accu's voor het product

Let op: Voor maximale prestaties van de snijuitrusting raadt Husqvarna aan om 1 van de volgende goedgekeurde accu's te gebruiken. U kunt

andere accu's gebruiken, maar dan nemen de prestaties van de snijuitrusting af.

Accu	BLI200X	BLI300
Type	Lithium-ion	Lithium-ion
Accucapaciteit, Ah	5,2	9,4
Nominale spanning, V	36	36
Gewicht, kg	1,4	2,0

Goedgekeurde acculaders

Acculader	QC500
Ingangsspanning, V	100-240
Frequentie, Hz	50-60
Vermogen, W	500

KEES VAN DER SPEK
TUINMACHINES ★ STOLWIJK

Verklaring van overeenstemming

EU-verklaring van overeenstemming

Wij, **Husqvarna AB**, SE-561 82 Huskvarna, Zweden, tel: +46-36-146500, verklaren onder onze alleenverantwoordelijkheid dat het product:

Beschrijving	Accu-aangedreven kettingzaag voor boomonderhoud
Merk	Husqvarna
Type/model	T542i XP, T542i XPG
Identificatie	Serienummers vanaf 2023 en verder

voldoen volledig aan de volgende EU-richtlijnen en -regelgeving:

Verordening	Beschrijving
2006/42/EG	"betreffende machines"
2014/30/EMC	"betreffende elektromagnetische compatibiliteit"
2011/65/EU	"betreffende beperking van gevaarlijke stoffen"
2000/14/EG	"betreffende de geluidsemissies in het milieu"
2014/53/EU	"betreffende radioapparatuur"

en dat de volgende normen en/of technische specificaties zijn toegepast: EN 62841-1:2015/A11:2022 (IEC 62841-1:2014), EN ISO 11681-2:2011+A1:2017, EN ISO 12100:2010, EN 61000-6-3:2007+A1:2011+AC:2012, EN 61000-6-1:2007, EN IEC 63000:2018.

Voor producten met Bluetooth® functionaliteit ook: ETSI EN 301 489-1 v.1.9.2, ETSI EN 301 489-17 v.3.2.4, ETSI EN 300 328 v.2.2.2.

Certificaatnummers: 0404/23/2585.

Aangemelde instantie: 0404, SMP Svensk Maskinprovning AB, Box 4053, SE-904 03 Umeå, Sweden heeft een EG-typeonderzoek uitgevoerd volgens de machinerichtlijn (2006/42/EG), artikel 12, punt 3b.

SMP Svensk Maskinprovning AB, heeft ook overeenstemming bevestigd met bijlage V van de richtlijn 2000/14/EG van de Raad.

Voor informatie over geluidsemissies, zie *Technische gegevens op pagina 95*.

Huskvarna, 2023-09-15

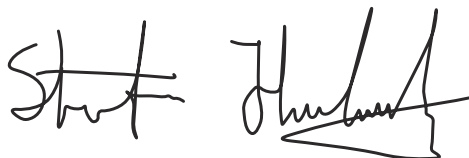

Stefan Holmberg, Directeur R&D, Technologiemanagement, Husqvarna AB.

Verantwoordelijk voor technische documentatie.



Geregistreerde handelsmerken

Het *Bluetooth*®-woordmerk en de logo's zijn geregistreerde handelsmerken die eigendom zijn van *Bluetooth SIG, inc.* en het gebruik van deze merken door Husqvarna vindt plaats onder licentie.



FR

Cet appareil,
ses cordons,
et batterie
se recyclent

À DÉPOSER
EN MAGASIN

OU

À DÉPOSER
EN DÉCHÈTERIE

Points de collecte sur www.quefairedemesdechets.fr
Privilégiez la réparation ou le don de votre appareil !

Husqvarna®

www.husqvarna.com

KEES VAN DER SPEK
TUINMACHINES ★ STOLWIJK

Originalanweisungen
Instructions d'origine
Originele instructies

1143510-20



FR



2023-10-13