

EasyCut 110/18V P4A
HighCut 250/18V P4A
HighCut 360/18V P4A

Art. 14772
Art. 14774
Art. 14776

KEES VAN DER SPEK
TUINMACHINES ★ STOLWIJK

nl Gebruiksaanwijzing

Accutakkenschaar / Telescopische accutakkenschaar

<p>de Produkthaftung Wir weisen ausdrücklich darauf hin, dass wir in Übereinstimmung mit dem Produkthaftungsgesetz nicht für Schäden haften, die durch unsere Produkte entstehen, wenn diese unsachgemäß und nicht durch einen von uns autorisierten Servicepartner repariert wurden oder wenn keine Original GARDENA Teile oder von uns zugelassene Teile verwendet wurden.</p>
<p>en Product liability In accordance with the German Product Liability Act, we hereby expressly declare that we accept no liability for damage incurred from our products where said products have not been properly repaired by a GARDENA-approved service partner or where original GARDENA parts or parts authorised by GARDENA were not used.</p>
<p>fr Responsabilité Conformément à la loi relative à la responsabilité du fait des produits défectueux, nous déclarons expressément par la présente que nous déclinons toute responsabilité pour les dommages résultant de nos produits, si lesdits produits n'ont pas été correctement réparés par un partenaire d'entretien agréé GARDENA ou si des pièces d'origine GARDENA ou des pièces agréées GARDENA n'ont pas été utilisées.</p>
<p>nl Productaansprakelijkheid Conform de Duitse wet inzake productaansprakelijkheid verklaren wij hierbij uitdrukkelijk dat wij geen aansprakelijkheid aanvaarden voor schade ontstaan uit onze producten waarbij deze producten niet zijn gerepareerd door een GARDENA-erkende servicepartner of waarbij geen originele GARDENA-onderdelen of onderdelen die door GARDENA zijn goedgekeurd zijn gebruikt.</p>
<p>sv Produktansvar I enlighet med tyska produktansvarslagar förklarar vi härmed uttryckligen att vi inte åtar oss något ansvar för skador som orsakas av våra produkter där produkterna inte har genomgått korrekt reparation från en GARDENA-godkänd servicepartner eller där originaldelar från GARDENA eller delar godkända av GARDENA inte använts.</p>
<p>da Produktaansvar I overensstemmelse med den tyske produktansvarslov erklærer vi hermed udtrykkeligt, at vi ikke påtager os noget ansvar for skader på vores produkter, hvis de pågældende produkter ikke er blevet repareret korrekt af en GARDENA-godkendt servicepartner, eller hvor der ikke er brugt originale GARDENA-reservedele eller godkendte reservedele fra GARDENA.</p>
<p>fi Tuotevastuu Saksan tuotevastuulain mukaisesti emme ole vastuussa laitteiden vaurioista, jos korjauksia ei ole tehnyt GARDENAn hyväksymä huoltoliike tai jos niiden synä on muiden kuin alkuperäisten GARDENA-varaosien tai GARDENAn hyväksymien varaosien käyttö.</p>
<p>it Responsabilità del prodotto In conformità con la Legge tedesca sulla responsabilità del prodotto, con la presente dichiariamo espressamente che decliniamo qualsiasi responsabilità per danni causati dai nostri prodotti qualora non siano stati correttamente riparati presso un partner di assistenza approvato GARDENA o laddove non siano stati utilizzati ricambi originali o autorizzati GARDENA.</p>
<p>es Responsabilidad sobre el producto De acuerdo con la Ley de responsabilidad sobre productos alemana, por la presente declaramos expresamente que no aceptamos ningún tipo de responsabilidad por los daños ocasionados por nuestros productos si dichos productos no han sido reparados por un socio de mantenimiento aprobado por GARDENA o si no se han utilizado piezas originales GARDENA o piezas autorizadas por GARDENA.</p>
<p>pt Responsabilidade pelo produto De acordo com a lei alemã de responsabilidade pelo produto, declaramos que não nos responsabilizamos por danos causados pelos nossos produtos, caso os tais produtos não tenham sido devidamente reparados por um parceiro de assistência GARDENA aprovado ou se não tiverem sido utilizadas peças GARDENA originais ou peças autorizadas pela GARDENA.</p>
<p>pl Odpowiedzialność za produkt Zgodnie z niemiecką ustawą o odpowiedzialności za produkt, niniejszym wyraźnie oświadczamy, że nie ponosimy żadnej odpowiedzialności za szkody poniesione na skutek użytkowania naszych produktów, w przypadku gdy naprawa tych produktów nie była odpowiednio przeprowadzana przez zatwierdzonego przez firmę GARDENA partnera serwisowego lub nie stosowano oryginalnych części GARDENA albo części autoryzowanych przez tę firmę.</p>
<p>hu Termékszavatosság A németországi termékszavatossági törvénnyel összhangban ezennel nyomatékosan kijelentjük, hogy nem vállalunk felelősséget a termékeinkben keletkezett olyan károkért, amelyek valamely GARDENA által jóváhagyott szervizpartner által nem megfelelően végzett javításból adódtak, vagy amely során nem eredeti GARDENA alkatrészeket vagy a GARDENA által jóváhagyott alkatrészeket használtak fel.</p>
<p>cs Odpovědnost za výrobek Upozorňujeme na to, že v souladu se zákonem o odpovědnosti za škodu způsobenou vadným výrobkem neručíme za škody, které způsobily naše produkty, pokud byly opraveny neodborně a ne námi autorizovaným servisním partnerem nebo pokud nebyly použity originální díly GARDENA nebo námi schválené díly.</p>
<p>sk Zodpovednosť za produkt V súlade s nemeckými zákonmi o zodpovednosti za výrobok týmito výslovné prehlasujeme, že nenesieme žiadnu zodpovednosť za škody spôsobené našimi výrobkami, v prípade ktorých neboli náležité opravy vykonané servisným partnerom schváleným spoločnosťou GARDENA alebo neboli použité diely spoločnosti GARDENA alebo diely schválené spoločnosťou GARDENA.</p>
<p>el Ευθύνη προϊόντος Σύμφωνα με τον γερμανικό νόμο περί Ευθύνης για τα Προϊόντα, με το παρόν δηλώνουμε ρητώς ότι δεν αποδεχόμαστε καμία ευθύνη για τυχόν ζημιές που προκύπτουν από τα προϊόντα μας εάν αυτά δεν έχουν επισκευαστεί σωστά από κάποιον εγκεκριμένο συνεργάτη επισκευών της GARDENA ή εάν δεν έχουν χρησιμοποιηθεί αυθεντικά εξαρτήματα GARDENA ή εξαρτήματα εγκεκριμένα από την GARDENA.</p>
<p>sl Odgovornost proizvajalca V skladu z nemškimi zakoni o odgovornosti za izdelke, izrecno izjavljajo, da ne sprejemamo nobene odgovornosti za škodo, ki jo povzročijo naši izdelki, če teh niso ustrezno popravili GARDENINI odobreni servisni partnerji ali pri tem niso bili uporabljeni originalni GARDENINI nadomestni deli ali GARDENINIMI homologiranimi nadomestnimi deli.</p>
<p>hr Pouzdanost proizvoda Sukladno njemačkom zakonu o pouzdanosti proizvoda, ovime izričito izjavljujemo kako ne prihvaćamo nikakvu odgovornost za oštećenja na našim proizvodima nastala uslijed neispravnog popravka od strane servisnog partnera kojeg odobrava GARDENA ili uslijed nekorištenja originalnih GARDENA dijelova ili dijelova koje odobrava GARDENA.</p>
<p>ro Răspunderea pentru produs În conformitate cu Legea germană privind răspunderea pentru produs, declarăm în mod expres prin prezentul document că nu acceptăm nicio răspundere pentru defecțiunile suferite de produsele noastre atunci când acestea nu au fost reparate în mod corect de un atelier de service partener, aprobat de GARDENA, sau când nu au fost utilizate piese GARDENA originale sau piese autorizate de GARDENA.</p>
<p>bg Отговорност за вреди, причинени от стоки Съгласно германския Закон за отговорността за вреди, причинени от стоки, с настоящото изрично декларираме, че не носим отговорност за щети, причинени от нашите продукти, ако те не са били правилно ремонтирани от одобрен от GARDENA сервиз или ако не са използвани оригинални части на GARDENA или части, одобрени от GARDENA.</p>
<p>et Tootevastutus Vastavalt Saksamaa tootevastutusseadusele deklareerime käesolevaga selgesõnaliselt, et me ei kanna mingisugust vastutust meie toodetest tingitud kahjude eest, kui need tooted ei ole korrektselt parandatud GARDENA heakskiidetud hoolduspartneri poolt või kui parandamisel ei ole kasutatud GARDENA originaalosi või GARDENA volitatud osi.</p>
<p>lt Gaminio patikimumas Mes aiškiai pareiškiame, kad, atsižvelgiant į Vokietijos gaminių patikimumo įstatymą, neprisiimame atsakomybės dėl bet kokios žalos, patirtos dėl mūsų gaminių, jeigu jie buvo netinkamai taisomi arba jų dalys buvo pakeistos neoriginaliomis GARDENA dalimis ar nepatvirtintomis dalimis, arba jeigu remonto darbai buvo atliekami ne GARDENA techninės priežiūros centro specialistų.</p>
<p>lv Atbildība par produkcijas kvalitāti Saskaņā ar Vācijas likumu par atbildību par produkcijas kvalitāti ar šo mēs paziņojam, ka neuzņemamies atbildību par bojājumiem, kas radušies, lietojot mūsu izstrādājumus, kuru remontu nav veicis uzņēmuma GARDENA apstiprināts apkopes partneris vai kuru remontam netika izmantotas oriģinālās GARDENA detaļas vai detaļas, kuru lietošanu apstiprinājis uzņēmums GARDENA.</p>

A1

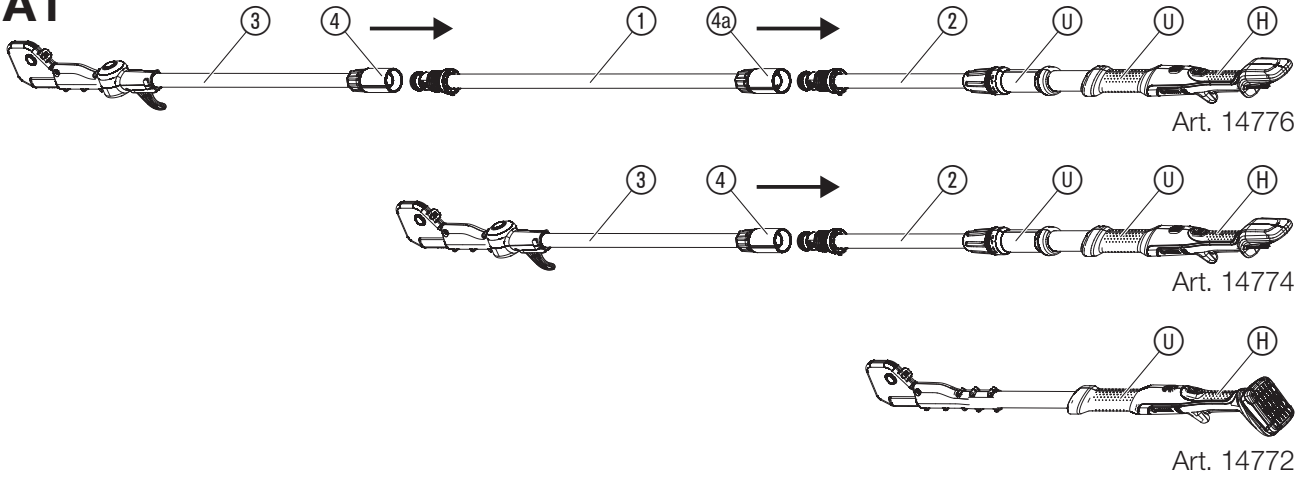

A2

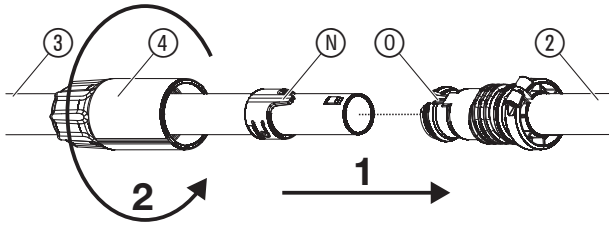

A3

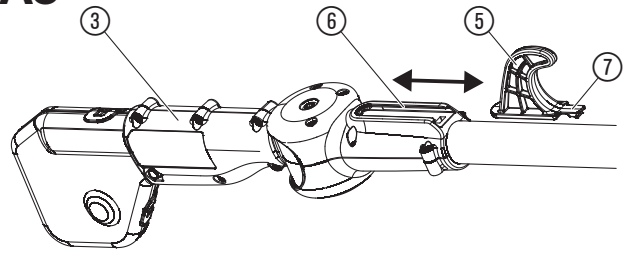

O1

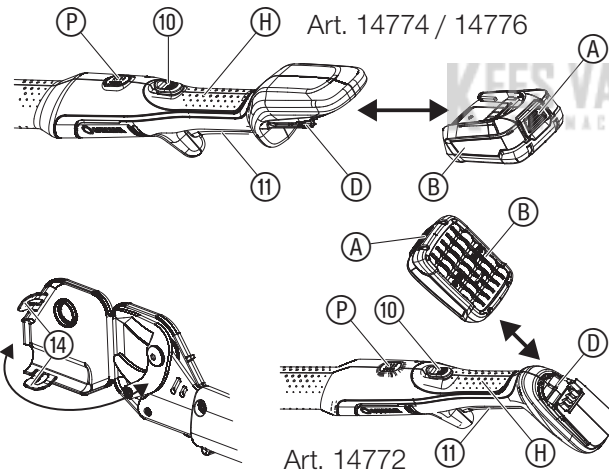

O3

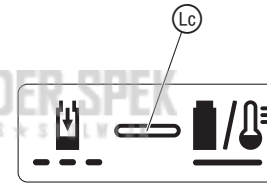

O4

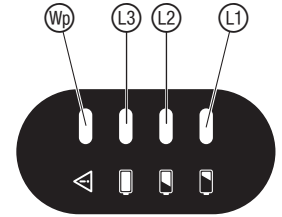

O6

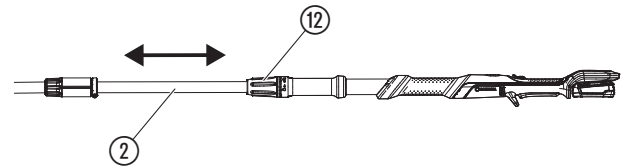

O2

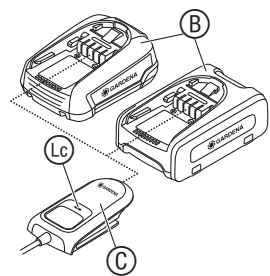

O5

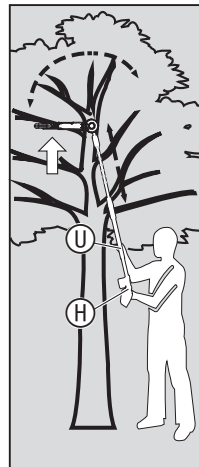

O7

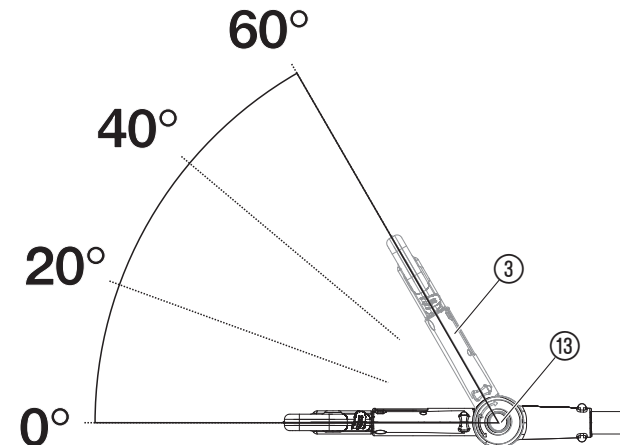

nl Accutakkenschaar EasyCut 110/18V P4A/ Telescopische accutakkenschaar HighCut 250/18V P4A/HighCut 360/18V P4A

1. VEILIGHEIDSAANWIJZINGEN	21
2. MONTAGE	23
3. BEDIENING	23
4. ONDERHOUD	24
5. OPBERGEN	25
6. STORINGEN VERHELPELEN	25
7. TECHNISCHE GEGEVENS	25
8. TOEBEHOREN/ONDERDELEN	26
9. SERVICE	26
10. AFVOEREN	26

Vertaling van de originele instructies.

1. VEILIGHEIDSAANWIJZINGEN

1.1 Uitleg van de symbolen:



Lees de gebruiksaanwijzing.



Gevaar – Blijf met uw handen uit de buurt van het mes.



Stel het apparaat niet bloot aan regen.



Draag een veiligheidsbril en veiligheidshelm.



Afstand houden.



**Levensgevaar door een elektrische schok!
Blijf altijd op ten minste 10 m afstand van stroom-
leidingen.**



**Verwijder de accu vóór reinigings- of onderhoudswerkzaam-
heden.**

1.2 Algemene veiligheidsaanwijzingen

1.2.1 Algemene veiligheidsaanwijzingen voor machines



WAARSCHUWING!

Lees alle veiligheidsaanwijzingen, instructies, illustraties en technische gegevens, waarvan deze machine is voorzien. Nalatigheden bij het in acht nemen van alle ondervermelde instructies kunnen een elektrische schok, brand en/of ernstige verwondingen veroorzaken.

Bewaar alle veiligheidsaanwijzingen en instructies voor toekomstig gebruik. Het in de veiligheidsaanwijzingen gebruikte begrip "machine" heeft betrekking op machines die met netspanning worden gebruikt (met een netsnoer) en op machines die met een accu werken (zonder netsnoer).

1) Veiligheid op de werkplek

- Houd het gedeelte waar u werkt netjes en goed verlicht.** Chaos of slecht verlichte werkplekken kunnen leiden tot ongevallen.
- Werk met de machine niet in een explosiegevaarlijke omgeving, waarin zich brandbare vloeistoffen, gassen of stof bevinden.** Machines veroorzaken vonken die stof of dampen kunnen ontsteken.
- Houd kinderen en andere personen tijdens het gebruik van de machine op afstand.** Bij afleiding kunt u de controle over de machine verliezen.

2) Elektrische veiligheid

- De aansluitstekker van de machine moet in het stopcontact passen. De stekker mag op geen enkele wijze worden veranderd. Gebruik geen adapterstekkers samen met geaarde machines.** Onveranderde stekkers en passende contactdozen verkleinen het risico op een elektrische schok.
- Voorkom lichaamscontact met geaarde oppervlakken zoals buizen, verwarmingen, fornuizen en koelkasten.** Er bestaat een verhoogd risico op een elektrische schok, wanneer uw lichaam geaard is.
- Houd machines uit de buurt van regen of vocht.** Het binnendringen van water in een machine verhoogt het risico op een elektrische schok.

d) Gebruik de voedingskabel niet anders dan voor de eigenlijke bestemming, dus niet om de machine aan te dragen, aan op te hangen of om de stekker mee uit het stopcontact te trekken. Houd het snoer uit de buurt van hitte, olie, scherpe randen of bewegende machineonderdelen.

Beschadigde of in elkaar gewikkelde snoeren verhogen het risico op een elektrische schok.

e) Wanneer u met een machine in de openlucht werkt, dient u alleen verlengsnoeren te gebruiken die ook geschikt zijn voor gebruik buitenshuis. Het gebruik van een verlengsnoer dat geschikt is voor gebruik buitenshuis verkleint het risico op een elektrische schok.

f) Wanneer het gebruik van de machine in een vochtige omgeving niet kan worden vermeden, dient u van een aardlekschakelaar gebruik te maken. Het gebruik van een aardlekschakelaar verkleint het risico op een elektrische schok.

3) Veiligheid van personen

a) Wees attent! Let erop wat u doet en ga verstandig aan het werk met een machine. Gebruik geen machine, wanneer u moe bent of onder invloed staat van drugs, alcohol of medicijnen. Één moment van onoplettendheid bij het gebruik van de machine kan leiden tot ernstige verwondingen.

b) Draag een persoonlijke beschermingsuitrusting en altijd een veiligheidsbril. Het dragen van een persoonlijke beschermingsuitrusting zoals een stofmasker, slijpvaste veiligheidsschoenen, een veiligheidshelm of gehoorbescherming, afhankelijk van het type en gebruik van de machine, verkleint het risico op verwondingen.

c) Voorkom een onopzettelijke ingebruikname. Zorg ervoor dat de machine uitgeschakeld is voordat u deze op de stroomvoorziening en/of de accu aansluit, de machine oppakt of draagt. Wanneer u uw vingers tijdens het dragen van de machine op de schakelaar houdt of de machine ingeschakeld op de stroomvoorziening aansluit, kan dat leiden tot ongevallen.

d) Verwijder instelgereedschappen of stelsleutels voordat u de machine inschakelt. Gereedschap of sleutels die zich in een draaiend machineonderdeel bevinden, kunnen verwondingen veroorzaken.

e) Voorkom een abnormale lichaamshouding. Let erop dat u altijd veilig en stevig staat, en zorg ervoor dat u altijd uw evenwicht behoudt. Daardoor hebt u de machine in onverwachte situaties beter onder controle.

f) Draag geschikte kleding. Draag geen wijde kleding of sieraden. Houd haar en kleding uit de buurt van bewegende onderdelen. Loszittende kleding, sieraden of lang haar kan door bewegende onderdelen worden gegrepen.

g) Wanneer stofzuig- en opvangvoorzieningen kunnen worden gemonteerd, dienen deze aangesloten te worden en correct te worden gebruikt. Gebruik van een stofzuiging kan risico's door stof verkleinen.

h) Waan u niet in schijnveiligheid en houd u altijd aan de veiligheidsregels voor machines, ook wanneer u na veelvuldig gebruik vertrouwd bent met de machine. Onoplettend handelen kan binnen een fractie van seconden leiden tot ernstig letsel.

4) Gebruik en behandeling van de machine

a) Overbelast de machine niet. Gebruik voor uw werkzaamheden de daarvoor bestemde machine. Met de juiste machine werkt u beter en veiliger binnen het vermelde vermogensbereik.

b) Gebruik geen machine waarvan de schakelaar defect is. Een machine die niet meer in- of uitgeschakeld kan worden, is gevaarlijk en moet worden gerepareerd.

c) Trek de stekker uit het stopcontact en/of verwijder de accu voordat u de machines instelt, toebehoren wisselt of de machine weglegt. Deze voorzorgsmaatregel verhindert dat de machine onopzettelijk start.

d) Berg ongebruikte machines buiten reikwijdte van kinderen op. Laat de machine niet gebruiken door personen die hiermee niet vertrouwd zijn of die deze instructies niet hebben gelezen.

Machines zijn gevaarlijk wanneer ze door onervaren personen worden gebruikt.

e) Onderhoud machines zorgvuldig. Controleer of bewegende onderdelen onberispelijk functioneren en niet klemmen, of onderdelen gebroken zijn of zodanig zijn beschadigd dat de functie van de machine wordt belemmerd. Laat beschadigde onderdelen repareren alvorens de machine te gebruiken.

Veel ongevallen vinden hun oorzaak in slecht onderhouden machines.

f) Houd uw snijgereedschappen scherp en schoon.

Zorgvuldig onderhouden snijgereedschappen met scherpe snijranden blijven minder snel haken en zijn gemakkelijker te bedienen.

g) Gebruik de machine, toebehoren, gebruiksgereedschappen enz. overeenkomstig deze instructies. Houd daarbij rekening met de werkomstandigheden en de uit te voeren werkzaamheden. Het gebruik van machines voor andere dan de voorziene toepassingen kan leiden tot gevaarlijke situaties.

h) Zorg ervoor dat handgrepen en handgriepvlakken droog en schoon zijn en er geen olie en vet op zit. Gladde handgrepen en handgriepvlakken maken een veilige bediening en controle van de machine in onverwachte situaties onmogelijk.

5) Gebruik en behandeling van accugereedschap

a) Laad de accu's alleen op in oplaadapparaten die door de fabrikant worden aanbevolen.

Voor een oplaadapparaat dat voor een bepaald soort accu's geschikt is, bestaat brandgevaar wanneer er andere accu's op worden aangesloten.

b) Gebruik alleen de accu's die bestemd zijn voor de bijbehorende machines. Het gebruik van andere accu's kan leiden tot verwondingen en brandgevaar.

c) Houd de niet-gebruikte accu uit de buurt van paperclips, munten, sleutels, spijkers, schroeven of andere kleine metalen voorwerpen, die een overbrugging van de contacten zouden kunnen veroorzaken. Kortsluiting tussen de accucontacten kan verbrandingen of vuur tot gevolg hebben.

- d) Bij verkeerd gebruik kan vloeistof uit de accu lekken. Voorkom contact hiermee. Bij toevallig contact met water afspoelen. Wanneer de vloeistof in de ogen komt, moet u bovendien een arts raadplegen.**
Weglekkende accuvloeistof kan leiden tot huidirritaties of brandwonden.
- e) Gebruik geen beschadigde of veranderde accu.**
Beschadigde of veranderde accu's kunnen onvoorspelbaar gedrag vertonen en brand, een explosie of verwondingsgevaar veroorzaken.
- f) Stel een accu niet bloot aan vuur of te hoge temperaturen.**
Vuur of temperaturen boven 130 °C kunnen een explosie veroorzaken.
- g) Neem alle instructies voor het laden in acht en laad de accu of het gereedschap met een accu nooit op buiten het in de gebruiksaanwijzing vermelde temperatuurbereik.**
Verkeerd opladen of opladen buiten het toegestane temperatuurbereik kan de accu beschadigen en het brandgevaar verhogen.

6) Service

- a) Laat uw machine alleen repareren door gekwalificeerd en geschoold personeel en alleen met originele onderdelen.**
Daarmee wordt gewaarborgd dat de veiligheid van de machine behouden blijft.
- b) Pleeg nooit onderhoud aan beschadigde accu's.**
Elk onderhoud van accu's dient te worden uitgevoerd door de fabrikant of een gevolmachtigde klantenservicedienst.
- Nationale voorschriften kunnen het gebruik van de taktenschaaar beperken.
Controleer het product vóór gebruik en nadat het is gevallen of ergens tegenaan is gestoten, om belangrijke schades of mankementen vast te stellen.

1.2.2 Veiligheidsaanwijzingen voor taktenscharen:

- a) Houd alle lichaamsdelen uit de buurt van het mes. Probeer gesnoeid materiaal niet te verwijderen of te snoeien materiaal vast te pakken, wanneer het mes beweegt. De messen bewegen na het uitschakelen van het apparaat nog na. Eén moment van onoplettendheid bij het gebruik van de taktenschaaar kan ernstige verwondingen veroorzaken.**
- b) Draag de taktenschaaar aan de handgreep wanneer het mes stilstaat en zonder vingers in de buurt van de vermogensschakelaar te houden.**
Door de taktenschaaar op de juiste wijze te dragen, wordt het risico op het onopzettelijk starten van het apparaat en daardoor veroorzaakt letsel door het mes kleiner.
- c) Schuif altijd de mesbescherming over het mes, wanneer u de taktenschaaar transporteert of opbergt.**
Een vakkundige omgang met de taktenschaaar verkleint het risico op verwondingen door het mes.
- d) Verzeker u ervan dat alle vermogensschakelaars zijn uitgeschakeld en het accublok is verwijderd of losgekoppeld, wanneer u vastgeklemd gesnoeid materiaal verwijdert of onderhoudswerkzaamheden uitvoert.**
Onopzettelijk inschakelen van de taktenschaaar tijdens het verwijderen van vastgeklemd gesnoeid materiaal of onderhoud kan leiden tot ernstige verwondingen.
- e) Verzeker u ervan dat alle vermogensschakelaars zijn uitgeschakeld en de inschakelblokkering is geactiveerd, wanneer u vastgeklemd gesnoeid materiaal verwijdert of onderhoudswerkzaamheden uitvoert.**
Onopzettelijk inschakelen van de taktenschaaar tijdens het verwijderen van vastgeklemd gesnoeid materiaal of onderhoud kan leiden tot ernstige verwondingen.
- f) Houd de taktenschaaar uitsluitend vast aan de geïsoleerde handgreepvlakken, omdat het mes in contact kan komen met verborgen elektriciteitskabels.**
Contact van de messen met een leiding die onder spanning staat, kan metalen apparaatdelen onder spanning zetten en dat kan leiden tot een elektrische schok.
- g) Houd alle leidingen uit de buurt van het te snoeien gedeelte.**
Er kunnen leidingen in heggen en struiken verborgen zijn en per ongeluk door het mes worden doorgesneden.
- h) Gebruik de taktenschaaar niet bij slecht weer, vooral niet bij het risico op bliksem. Dit verkleint het risico om door de bliksem getroffen te worden.**

1.2.3 Veiligheidsaanwijzingen voor taktenscharen met een verlengde reikwijdte:

- a) Verklein het risico op overlijden door een elektrische schok, door de taktenschaaar met verlengde reikwijdte nooit in de buurt van elektriciteitskabels te gebruiken.**
Het contact met of het gebruik in de buurt van stroomleidingen kan leiden tot ernstige verwondingen of een dodelijke elektrische schok.
- b) Bedien de taktenschaaar met verlengde reikwijdte altijd met beide handen.**
Houd de taktenschaaar met verlengde reikwijdte met beide handen vast om verlies van controle te voorkomen.
- c) Draag een veiligheidshelm bij werkzaamheden met de taktenschaaar met verlengde reikwijdte boven het hoofd. Naar beneden vallend gesnoeid materiaal kan ernstige verwondingen veroorzaken.**
- Kijk in heggen en struiken of er zich verborgen voorwerpen bevinden (bijv. draadafasteringen en verborgen leidingen).
 - Gebruik een aardlekschakelaar met uitschakelstroom van 30 mA of minder.
 - Houd de taktenschaaar met twee handen aan de beide handgrepen vast.
 - Sta tijdens het gebruik op de grond en niet op een ladder of een andere instabiele standplaats.
 - Zorg er vóór het gebruik van de taktenschaaar voor, dat de vergrendelingsvoorzieningen van alle bewegende onderdelen (bijv. van de verlengde schacht en van het zwenkelement) zich in de vergrendelingsstand bevinden.

1.3 Extra veiligheidsaanwijzingen

1.3.1 Gebruik volgens de voorschriften:

De **GARDENA Taktenschaaar** is bedoeld voor het snoeien van bomen, heggen, struiken en heesters met takken tot een diameter van max. 28 mm in tuinen van particulieren en hobbyisten.

Het product is niet geschikt om langdurig te gebruiken (professioneel gebruik).



GEVAAR!

Lichamelijk letsel!

- **Verwijder takken in gedeelten, zodat u niet door vallende takken wordt geraakt of gevallen takken van de grond af kunnen terugslaan.**
- **Sta tijdens het snoeien niet onder de tak.**
- **Gebruik de taktenschaaar niet voor het onderhoud van een vijver.**

1.3.2 Veiligheidsaanwijzingen voor accu's en acculaders



Lees alle veiligheidsaanwijzingen en instructies.

Nalatigheden bij het in acht nemen van de veiligheidsaanwijzingen en instructies kunnen een elektrische schok, brand en/of ernstige verwondingen veroorzaken.

- **Bewaar deze instructies goed.** Gebruik de acculader alleen, wanneer u alle functies volledig kunt beoordelen en zonder beperkingen kunt uitvoeren of desbetreffende instructies hebt gekregen.
- **Houd toezicht op kinderen bij gebruik, reiniging en onderhoud.** Daarmee wordt gewaarborgd dat kinderen niet met de acculader spelen.
- **Laad alleen Li-ion accu's op van het POWER FOR ALL-systeem van het type PBA 18V, vanaf een capaciteit van 1,5 Ah (vanaf 5 accucellen). De accupanning moet passen bij de accu-oplaadspanning van de acculader. Laad geen accu's op die niet oplaadbaar zijn.** Anders bestaat er brand- en explosiegevaar.
-  **Houd de acculader uit de buurt van regen of vocht.** Het binnendringen van water in een elektrisch apparaat verhoogt het risico op een elektrische schok.
- **Zorg dat de acculader schoon blijft.** Door verontreiniging bestaat het risico op een elektrische schok.
- **Controleer de acculader, het snoer en de stekker vóór elk gebruik. Gebruik de acculader niet, wanneer u schades constateert. Open de acculader niet zelf en laat deze alleen repareren door gekwalificeerd geschoold personeel en alleen met originele onderdelen.** Beschadigde acculaders, snoeren en stekkers verhogen het risico op een elektrische schok.
- **Gebruik de acculader niet op een ondergrond die gemakkelijk in brand kan vliegen (bijv. papier, textiel enz.) of in een brandbare omgeving.** Er bestaat brandgevaar doordat de acculader tijdens het opladen warm wordt.
- Wanneer de voedingskabel moet worden vervangen, moet dit door GARDENA of een erkende klantenservicedienst voor elektrische gereedschappen van GARDENA worden uitgevoerd om veiligheidsrisico's te voorkomen.
- **Gebruik het product niet terwijl het wordt opgeladen.**
- **Deze veiligheidsaanwijzingen gelden alleen voor 18V Li-ion-accu's van het POWER FOR ALL-systeem.**

→ **Gebruik de accu alleen in producten van partners van het POWER FOR ALL-systeem.** 18V-accu's die zijn voorzien van de aanduiding POWER FOR ALL, zijn volledig compatibel met de volgende producten: alle 18V-producten van partners van het POWER FOR ALL-systeem.

- **Neem de accu-adviezen in de gebruiksaanwijzing van uw product in acht.** Alleen zo kunnen de accu en het product zonder risico's worden gebruikt en worden de accu's beschermd tegen gevaarlijke overbelasting.
- **Laad de accu's alleen op met acculaders die door de fabrikant of door partners van het POWER FOR ALL-systeem worden aanbevolen.** Een acculader die voor een bepaald soort accu geschikt is, kan in brand vliegen wanneer er andere accu's op worden aangesloten (accu-type: PBA 18V... / compatibele acculaders: AL 18...).
- **De accu wordt gedeeltelijk opgeladen geleverd.** Om de volledige capaciteit van de accu te waarborgen, dient u de accu vóór het eerste gebruik volledig in de acculader op te laden.
- **Berg accu's buiten de reikwijdte van kinderen op.**
- **Open de accu niet.** Er bestaat een risico op kortsluiting.
- **Bij beschadiging en onvakkundig gebruik van de accu kunnen dampen vrijkomen. De accu kan in brand vliegen of exploderen.** Zorg voor frisse lucht en raadpleeg een arts bij klachten. De dampen kunnen de luchtwegen prikkelen.
- **Bij verkeerd gebruik of een beschadigde accu kan brandbare vloeistof uit de accu lekken. Voorkom contact hiermee. Bij toevallig contact met water afspoelen. Wanneer de vloeistof in de ogen komt, moet u bovendien een arts raadplegen.**
Weglekkende accuvloeistof kan leiden tot huidirritaties of brandwonden.
- **Wanneer de accu defect is kan vloeistof weglekken en aangrenzende voorwerpen bevochtigen. Controleer desbetreffende onderdelen.** Reinig deze of vervang ze indien nodig.
- **Sluit de accu niet kort. Houd de niet-gesbroekte accu uit de buurt van paperclips, munten, sleutels, spijkers, schroeven of andere kleine metalen voorwerpen die een overbrugging van de contacten zouden kunnen veroorzaken.** Kortsluiting tussen de accucontacten kan brandwonden of brand tot gevolg hebben.
- **De contacten van de batterij kunnen na gebruik heet zijn. Let op de hete contacten, wanneer u de batterij verwijdert.**
- **Door spitse voorwerpen zoals bijv. spijkers of een schroevendraaier of door externe krachtinwerking kan de accu beschadigd raken.** Er kan kortsluiting ontstaan en de accu kan in brand vliegen, gaan roken of exploderen of oververhit raken.
- **Pleeg nooit onderhoud aan beschadigde accu's.** Elk onderhoud van accu's dient te worden uitgevoerd door de fabrikant of een gevolmachtigde klantenservicedienst.
-  **Bescherm de accu tegen hitte, bijv. ook tegen langdurige zoninstraling, vuur, vuil, water en vocht.** Er bestaat explosie- en kortsluitgevaar.

→ Gebruik en bewaar de accu alleen bij een omgevingstemperatuur tussen -20 °C en +50 °C.

Laat de accu bijv. 's zomers niet in de auto liggen. Bij temperaturen < 0 °C kan zich apparaatspecifiek een beperking van de capaciteit voordoen.

→ Laad de accu alleen op bij omgevingstemperaturen tussen 0 °C en +35 °C. Laad de accu alleen op via de USB-aansluiting bij omgevingstemperaturen tussen +10 °C en +35 °C.

Opladen buiten dit temperatuurbereik kan de accu beschadigen of het brandgevaar verhogen.

→ Laat de accu na gebruik ten minste 30 minuten lang afkoelen, voordat u deze oplaadt of opbergt.

1.3.3 Aanvullende veiligheidsaanwijzingen inzake elektriciteit



GEVAAR!

Hartstilstand!

Dit product genereert tijdens de werking een elektromagnetisch veld. Dit veld kan onder bepaalde omstandigheden invloed hebben op de werkwijze van actieve of passieve medische implantaten. Om het gevaar van situaties die kunnen leiden tot ernstige of dodelijke verwondingen uit te sluiten, dienen personen met een medisch implantaat hun arts en de fabrikant van het implantaat te raadplegen alvorens dit product te gebruiken.

→ Gebruik of bewaar geen beschadigde batterijen. Voer de defecte batterij direct af volgens de voorschriften.

→ Sluit de acculader alleen aan op de wisselspanning die op het typeplaatje staat vermeld.

→ Sluit geen aardpotentiaal op het product aan.

→ Gebruik het product niet wanneer er onweer dreigt.

→ Bescherm de accucontacten tegen vocht.

1.3.4 Aanvullende persoonlijke veiligheidsaanwijzingen



GEVAAR!

Verstikkingsgevaar!

Kleinere onderdelen kunnen gemakkelijk worden ingeslikt. De polyzak vormt een verstikkingsgevaar voor kleine kinderen.

→ Houd kleine kinderen tijdens de montage uit de buurt.

→ Overbelast het product niet (gebruik volgens de gebruiksaanwijzing).

→ Gebruik het niet in de buurt van water.

→ Gebruik de takkenschaar alleen op de hiervoor bestemde wijze.

De bediener of gebruiker is verantwoordelijk voor ongevallen van andere personen, en voor het gevaar waaraan zij of hun eigendom worden blootgesteld.

→ Let met name op het gevaar voor derden door de bredere werkradius, wanneer de telescopische takkenzaag is uitgeschoven.

→ Draag altijd de geschikte kleding, handschoenen en stevig schoeisel.

→ Controleer de gedeelten waar de takkenschaar moet worden gebruikt en verwijder alle draden, verborgen elektrische kabels en andere vreemde voorwerpen.

→ Steek de mesbescherming op het product bij alle instelwerkzaamheden (snoeikop schuin zetten, telescoopbuislengte veranderen).

→ Zet de takkenschaar niet op de snoeikop neer.

→ Controleer vóór gebruik en nadat de machine een krachtige schok heeft opgelopen of deze sporen vertoont van een breuk of beschadiging.

→ Laat desbetreffende reparatiewerkzaamheden uitvoeren indien nodig.

→ Probeer niet te werken met een onvolledig product of met een product waarvan ongeoorloofde veranderingen werden uitgevoerd.

1.3.5 Gebruik en verzorging van elektrische gereedschappen

U dient te weten hoe u het product in geval van nood kunt uitschakelen.

→ Hou de takkenschaar nooit vast aan de mesbescherming.

→ Gebruik de takkenschaar niet, wanneer de veiligheidsvoorzieningen zijn beschadigd.

→ Gebruik de takkenschaar niet op een ladder.

→ Gebruik de takkenschaar alleen, wanneer men op een stevige ondergrond staat.

→ Verwijder de accu:

- voordat de takkenschaar onbeheerd wordt achtergelaten
- voordat een blokkering wordt verwijderd
- voordat de takkenschaar wordt gecontroleerd of gereinigd of wanneer er werkzaamheden aan worden uitgevoerd
- wanneer u een voorwerp tegenkomt. De takkenschaar mag pas weer worden gebruikt, wanneer absoluut zeker werd vastgesteld, dat de gehele takkenschaar zich in een veilige gebruikstoestand bevindt
- wanneer de takkenschaar ongewoon sterk begint te trillen. In dat geval moet deze onmiddellijk worden gecontroleerd. *Overmatig trillen kan verwondingen veroorzaken.*
- voordat u het product aan een andere persoon overhandigt

Alle moeren en schroeven moeten stevig zijn vastgedraaid, zodat een veilige gebruikstoestand van het product is gewaarborgd.

→ Laat de takkenschaar afkoelen voordat u deze opbergt, wanneer de takkenschaar tijdens het gebruik heet werd.

→ Berg de takkenschaar niet op bij een temperatuur van meer dan 35 °C of onder blootstelling van direct zonlicht.

→ Berg de takkenschaar niet op plaatsen op met statische elektriciteit.

→ Let op naar beneden vallende gesnoeid materiaal.

→ Werk alleen bij daglicht of wanneer het zicht goed is.

2. MONTAGE



GEVAAR!

Snijwonden door het blad!

Risico op snijwonden door onopzettelijk starten.

→ Draag veiligheidshandschoenen.

→ Verwijder de accu.

→ Schuif de mesbescherming over het mes.

2.1 Takkenschaar monteren [afb. A1/A2]:

2.1.1 Zonder verlengbuis (alleen voor art. 14774):

1. Schuif de snoeikop ③ tot aan de aanslag op de greepbaarheid ②. *Daarbij moet de nok ④ in de opening ① worden geschoven.*
2. Draai de moer ④ vast.

2.1.2 Met verlengbuis (alleen voor art. 14776):



GEVAAR!

Lichamelijk letsel!

Er mag maar 1 verlengbuis worden gebruikt.

→ Gebruik slechts één verlengbuis.

1. Schuif de verlengbuis ① tot aan de aanslag op de greepbaarheid ②. *Daarbij moet de nok ④ in de opening ① worden geschoven.*
2. Draai de moer ④ vast.
3. Schuif de snoeikop ③ tot aan de aanslag op de verlengbuis ①. *Daarbij moet de nok ④ in de opening ① worden geschoven.*
4. Draai de moer ④ vast.

2.2 Takkenhaak monteren (alleen voor art. 14774/14776) [afb. A3]:

De takkenhaak is bedoeld om gesnoeide takken gemakkelijk uit een boomkroon of een struik te verwijderen.

2.2.1 Takkenhaak monteren:

→ Schuif de takkenhaak ⑤ tot aan de aanslag in de opname ⑥ op de snoeikop ③ totdat de vergrendeling ⑦ hoorbaar vastklikt. *Zorg ervoor dat de vergrendeling is vastgeklikt.*

2.2.2 Takkenhaak demonteren:

1. Trek eerst de vergrendeling ⑦ naar boven.
2. Trek vervolgens de takkenhaak ⑤ uit de opname ⑥ op de snoeikop ③.

3. BEDIENING



GEVAAR!

Snijwonden door het blad!

Risico op snijwonden door onopzettelijk starten.

→ Draag veiligheidshandschoenen.

→ Verwijder de accu.

→ Schuif de mesbescherming over het mes.

3.1 Accu opladen [afb. O1/O2/O3]:



LET OP!

De spanning van de stroombron moet overeenkomen met de gegevens op het typeplaatje van de acculader.

→ Neem de netspanning in acht.

Bij de GARDENA accutakenscharen art. 14772-55/14774-55/14776-55 is geen accu en geen acculader bij de leveringsomvang inbegrepen.

Dankzij het intelligente oplaadprocedé wordt de laadtoestand van de accu automatisch herkend en wordt de accu, afhankelijk van de accutemperatuur en -spanning, met de telkens optimale oplaadstroom opgeladen.

Daardoor wordt de accu ontzien en blijft bij bewaren in de acculader altijd volledig opgeladen.

1. Druk op de ontgrendelingsknop (A) en verwijder de accu (B) uit de accuhouder (D).
2. Sluit de acculader (C) op een stopcontact aan.
3. Schuif de acculader (C) op de accu (B).

Wanneer de accu-oplaadaanduiding (L) groen knippert, wordt de accu opgeladen.

Wanneer de accu-oplaadaanduiding (L) op de acculader permanent groen brandt, is de accu volledig opgeladen (oplaadduur, zie 7. TECHNISCHE GEGEVENS).

4. Controleer de oplaadtoestand tijdens het opladen met regelmatige tussenpozen.
5. Wanneer de accu (B) volledig is opgeladen, kan de accu (B) uit de acculader (C) worden verwijderd.

3.2 Betekenis van de aanduidingselementen:

3.2.1 Aanduidingen op de acculader [afb. O3]:

Knipperlicht accu-oplaadaanduiding (L)

Het opladen wordt weergegeven door het knipperen van de accu-oplaadaanduiding (L).



Aanwijzing: Het opladen is alleen mogelijk, wanneer de temperatuur van de accu zich binnen het toegestane oplaadtemperatuurbereik bevindt, zie 7. TECHNISCHE GEGEVENS.

Continuïelicht accu-oplaadaanduiding (L)

Het **continuuilicht** van de accu-oplaadaanduiding (L) geeft aan dat de accu volledig is opgeladen, of dat de temperatuur van de accu zich buiten het toegestane oplaadtemperatuurbereik bevindt en er daarom niet kan worden opgeladen. Zodra het toegestane temperatuurbereik is bereikt, wordt de accu opgeladen.



Zonder dat de accu ingestoken is, signaleert het **continuuilicht** van de accu-oplaadaanduiding (L), dat de stekker in het stopcontact is gestoken en de acculader klaar voor gebruik is.

3.2.2 Laadtoestandsaanduiding van de accu (P) op het product [afb. O4/O1]:

Nadat het product is gestart, wordt de laadtoestandsaanduiding van de accu (P) gedurende 5 seconden weergegeven.

Laadtoestandsaanduiding van de accu	Laadtoestand van de accu
(A), (B) en (C) branden groen	67 – 100 % opgeladen
(A) en (B) branden groen	34 – 66 % opgeladen
(A) brandt groen	11 – 33 % opgeladen
(A) knippert groen	0 – 10 % opgeladen

Wanneer de LED (M) groen knippert, moet de accu worden opgeladen.

Wanneer de fouten-LED (M) brandt of knippert, zie 6. STORINGEN VERHELPELEN.

3.3 Werkpositie [afb. O5]:

→ Houd de takkenschaar met één hand vast aan het bovenste hand-greepvlak (U) en met de andere hand aan de handgreep (H).

3.4 Telescoopbuis uitschuiven (alleen voor art. 14774/14776) [afb. O6]:

De telescoopbuis (Z) kan traploos tot 40 cm worden uitgeschoven.



GEVAAR!

Lichamelijk letsel!

Bij het uitschuiven van de telescoopbuis kan de hand tussen de klemhuls en de oranje moer bekneld raken, wanneer de takkenschaar daar-bij naar boven wordt gehouden.

→ Houd de takkenschaar horizontaal bij het uitschuiven van de telescoopbuis.

1. Draai de oranje moer (N) los.
2. Schuif de telescoopbuis (Z) uit tot de gewenste lengte.
3. Draai de oranje moer (N) weer vast.

3.5 Snoeikop schuin zetten [afb. O7]:

De snoeikop (O) kan in stappen van 20° van 0° tot 60° in 4 standen schuin worden gezet.

1. Druk op de scharnierverstelling (P) en stel de snoeikop (O) in de gewenste hoek in.
2. Laat de snoeikop (O) in de gewenste hoek vastklikken.
Zorg ervoor dat de snoeikop is vastgeklit.

3.6 Takkenschaar starten [afb. O1]:



GEVAAR!

Lichamelijk letsel!

Risico op letsel, wanneer het product bij het loslaten van de starthendel niet stopt.

- Omzeil de veiligheidsvoorzieningen of schakelaars niet.
- Maak de starthendel bijvoorbeeld niet aan de handgreep vast.

3.6.1 Takkenschaar starten:

Het product is uitgerust met een dubbele veiligheidsvoorziening (startknop en veiligheidsblokkering), waardoor onopzettelijk inschakelen van het product wordt voorkomen.

1. Plaats de accu (B) in de accuhouder (D), totdat deze hoorbaar vastklikt.
2. Open de kliksluiting (I) op de mesbescherming en verwijder deze van het mes.
3. Houd de takkenschaar met één hand vast aan het bovenste hand-greepvlak (U) en met de andere hand aan de handgreep (H).
4. Schuif de veiligheidsblokkering (M) naar voren en druk de startknop (N) kort naar de handgreep (H) toe.
Het mes sluit minimaal en wordt daarna volledig geopend om te initialiseren.
De takkenschaar is nu gebruiksklaar.
5. Schuif de veiligheidsblokkering (M) naar voren en druk de starthendel (O) naar de greep (H) toe.
De takkenschaar sluit en blijft gesloten totdat de startknop wordt losgelaten. Daarbij wordt de laadtoestandsaanduiding van de accu (P) gedurende 5 seconden weergegeven.
6. Laat de veiligheidsblokkering (M) los.

3.6.2 Sleep-timerfunctie:

Wanneer de takkenschaar 15 minuten niet werd gebruikt, wordt deze uitgeschakeld. Daarna moet voor een hernieuwde initialisatie de startknop weer kort naar de handgreep worden gedrukt.

3.7 Takkenschaar transporteren:

1. Laat de starthendel (O) los.
De takkenschaar stopt.
2. Verwijder de accu.
3. Schuif de mesbescherming over het mes.

4. ONDERHOUD



GEVAAR!

Snijwonden door het blad!

Risico op snijwonden door onopzettelijk starten.

- Draag veiligheidshandschoenen.
- Verwijder de accu.
- Schuif de mesbescherming over het mes.

4.1 Takkenschaar reinigen:



GEVAAR!

Lichamelijk letsel!

Verwondingsgevaar en risico op beschadiging van het product.

- Reinig het product niet met water of een waterstraal (in het bijzonder niet onder hoge druk).
- Reinig niet met chemicaliën inclusief benzine of oplosmiddelen. Sommige stoffen kunnen belangrijke kunststof onderdelen beschadigen.

De ventilatiegoleuven moeten altijd schoon zijn.

1. Reinig de takkenschaar met een vochtige doek.
2. Reinig de luchtstroomsleuven met een zachte borstel (gebruik geen scherpe voorwerpen).
3. Reinig de snoeikop indien nodig met een borstel.

4.2 Accu en oplaadapparaat reinigen:

Het oppervlak en de contacten van de accu en van de acculader moeten altijd schoon en droog zijn voordat de accu op de acculader wordt aangesloten.

→ Gebruik geen stromend water.

4.2.1 Accu reinigen:

Voor de reiniging van de accu mogen geen chemische stoffen worden gebruikt.

→ Reinig de ventilatiegaten en de contacten van de accu af en toe met een zachte, schone en droge kwast.

4.2.2 Acculader reinigen:

→ Reinig de contacten en de kunststof onderdelen met een zachte, droge doek.

5. OPBERGEN

5.1 Buitenbedrijfstelling:

Het product moet voor kinderen ontoegankelijk worden bewaard.

1. Verwijder de accu.
2. Schuif de mesbescherming over het mes.
3. Laad de accu op.
4. Reinig de takkenschaar, de accu en de acculader (zie 4. ONDERHOUD).
5. Berg de takkenschaar, de accu en de acculader op een droge, dichte en vorstbestendige plaats op.

6. STORINGEN VERHELPEN



GEVAAR!

Snijwonden door het blad!





Risico op snijwonden door onopzettelijk starten.



→ Draag veiligheidshandschoenen.

→ Verwijder de accu.

→ Schuif de mesbescherming over het mes.

6.1 Storingen-tabel:

Probleem	Mogelijke oorzaak	Oplossing
Startknop kan niet worden ingedrukt	Start-hendel klemt.	→ Maak de startknop los.
Takkenschaar start niet of stopt. LED  knippert groen [afb. 04]	Accu is leeg.	→ Laad de accu op.
Takkenschaar start niet of stopt. Fouten-LED  brandt rood [afb. 04]	Temperatuur van de accu ligt buiten het toegestane bereik.	→ Wacht tot de temperatuur van de accu weer tussen 0 °C – +35 °C ligt.
	Tussen de accucontacten bevinden zich waterdruppels of vocht.	→ Verwijder de waterdruppels of het vocht met een droge doek.
	Obstakel blokkeert de motor.	→ Verwijder het obstakel.
Takkenschaar start niet of stopt. Fouten-LED  knippert rood [afb. 04]	Takkenschaar is defect.	→ Wend u tot de GARDENA servicedienst.
Takkenschaar start niet of stopt. Fouten-LED  brandt niet [afb. 04]	Accu is niet volledig in de accuhouder geplaatst.	→ Plaats de accu volledig in de accuhouder totdat deze hoorbaar vastklikt.
	Accu is defect.	→ Vervang de accu.
	Takkenschaar is defect.	→ Wend u tot de GARDENA servicedienst.

Probleem	Mogelijke oorzaak	Oplossing
Opladen is niet mogelijk. Accu-oplaadaanduiding  brandt continu groen [afb. 03]	Accu is niet correct op de acculader geschoven.	→ Schuif de accu correct op de acculader.
	Accucontacten zijn vuil.	→ Reinig de accucontacten (bijv. door de accu meerdere keren in de acculader te steken en weer te verwijderen. Vervang de accu indien nodig).
	Temperatuur van de accu ligt buiten het toegestane bereik.	→ Wacht tot de temperatuur van de accu weer tussen 0 °C – +35 °C ligt.
	Accu is defect.	→ Vervang de accu.
Opladen is niet mogelijk. Accu-oplaadaanduiding  brandt niet [afb. 03]	Stekker van de acculader is niet correct ingestoken.	→ Steek de stekker volledig in het stopcontact.
	Stopcontact, netsnoer of acculader is defect.	→ Controleer de netspanning. Laat de acculader indien nodig door een erkende gespecialiseerde dealer of door de GARDENA service-dienst controleren.

AANWIJZING:

Reparaties mogen alleen door de GARDENA servicecenters en door speciaalzaken worden uitgevoerd, die door GARDENA zijn goedgekeurd.

→ Wendt u zich bij andere stringen tot het GARDENA servicecenter.

7. TECHNISCHE GEGEVENS

Takkenschaar	Eenheid	Waarde (art. 14772)	Waarde (art. 14774)	Waarde (art. 14776)
Max. takdiameter	mm	28	28	28
Max. aantal snedes per acculading				
PBA 18V 2,0Ah W-B		400	400	400
PBA 18V 2,5Ah W-B		500	500	500
PBA 18V 3,0Ah W-B		600	600	600
PBA 18V 4,0Ah W-C		800	800	800
PBA 18V 5,0Ah W-C		1000	1000	1000
PBA 18V 6,0Ah W-C		1200	1200	1200
Uitschuifbereik van de telescoopbuis	cm	–	215 – 255	320 – 360
Max. hoogte (bij uitgeschoven telescoopbuis)	cm	110	255	360
Gewicht (zonder accu)	kg	1,9	3,4	4,1
Geluidsdrukniveau $L_{PA}^{(1)}$ Onzekerheid k_{PA}	dB (A)	65 3	63 3	57 3
Geluidsvermogensniveau $L_{WA}^{(2)}$: gemeten/gegarandeerd Onzekerheid k_{WA}	dB (A)	76 / 79 3	77 / 80 3	77 / 80 3
Hand-armtrillingen $a_{vhw}^{(1)}$ Onzekerheid k_{vhw}	m/s ²	≤ 2,5 1,5	≤ 2,5 1,5	≤ 2,5 1,5

Meetmethoden volgens: ¹⁾ EN IEC 62841-4-2 ²⁾ RL 2000/14/EC / S.I. 2001/1701



AANWIJZING: De vermelde vibratie-emissiewaarde werd gemeten overeenkomstig een genormeerde keuringsprocedure en kan worden geraadpleegd om elektrische gereedschappen met elkaar te vergelijken. Deze waarde kan ook worden gebruikt voor de voorlopige beoordeling van de blootstelling. De vibratie-emissiewaarde kan tijdens het werkelijke gebruik van het elektrische gereedschap variëren, al naargelang hoe de machine wordt gebruikt. Als veiligheidsmaatregel dient u maximaal 1 uur zonder onderbreking met de machine te werken.

Systeemaccu	Eenheid	Waarde (art. 14902)
PBA 18V 2,0Ah W-B		
Accuspanning	V (DC)	18
Accucapaciteit	Ah	2,0
Aantal cellen (Li-ion)		5
Geschikte acculaders van het POWER FOR ALL-systeem		AL 1810 CV / AL 1815 CV / AL 18V-20 / AL 1830 CV / AL 1880 CV
Acculader	Eenheid	Waarde (art. 14900)
AL 1810 CV P4A		
Netspanning	V (AC)	220 – 240
Netfrequentie	Hz	50 – 60

Acculader AL 1810 CV P4A	Eenheid	Waarde (art. 14900)
Nominaal vermogen	W	26
Accu-oplaadspanning	V (DC)	18
Max. accu-oplaadstroom	mA	1000
Accu-oplaadtijd (ca.)		
PBA 18V 2,0Ah W-B	min.	115
PBA 18V 2,5Ah W-B	min.	136
PBA 18V 4,0Ah W-C	min.	228
Toegestaan oplaad-temperatuurbereik	°C	0 – 35
Gewicht conform EPTA-procedure 01:2014	kg	0,17
Beschermklasse		□ / II
Geschikte POWER FOR ALL-systeemaccu's		PBA 18V

8. TOEBEHOREN/ONDERDELEN

GARDENA Verlengbuis	Ter verlenging van art. 14774 of als vervanging.	art. 14772-20.630.00 verkrijgbaar via de GARDENA service-dienst
GARDENA-Beschermhoes voor Power+ -accu's	Ter bescherming van de accu's tegen vocht.	art. 14800-00.600.36 verkrijgbaar via de GARDENA service-dienst
GARDENA Systeemaccu P4A PBA 18V/45 P4A PBA 18V/72	Accu voor extra looptijd of om te vervangen.	art. 14903 art. 14905
GARDENA Accu-snellader AL 1830 CV P4A	Om POWER FOR ALL-systeemaccu's PBA 18V..W.- snel op te laden.	art. 14901

9. SERVICE

KEES VAN DER SPEK
TUINMACHINES ★ STOLWIJK

Neem contact op via de contactgegevens op de bijgaande garantiekaart.

10. AFVOEREN

10.1 Takkenschaar afvoeren

(conform richtlijn 2012/19/EU / S.I. 2013 No. 3113);



Het product mag niet met het normale huishoudelijke afval worden afgevoerd. Het moet volgens de geldende lokale milieuvorschriften worden afgevoerd.

BELANGRIJK!

→ Voer het product via of door uw plaatselijke recyclinginstantie af.

10.2 Accu afvoeren:



De accu bevat lithium-ioncellen die aan het eind van hun levensduur gescheiden van het normale huishoudelijke afval moeten worden afgevoerd.

Li-ion

BELANGRIJK!

1. Ontlaad de lithium-ion-cellen volledig (wendt u hiervoor tot de GARDENA servicedienst).
2. Beveilig de contacten van de lithium-ion-cellen tegen kortsluiting.
3. Voer de lithium-ion-cellen vakkundig via of door de plaatselijke recyclinginstantie af.

de EU-Konformitätserklärung Der Unterzeichnende bestätigt als Bevollmächtigte des Herstellers, der GARDENA Germany AB, PO Box 7454, S-103 92, Stockholm, Schweden, dass das (die) nachfolgende bezeichnete(n) Geräte(e) in der von uns in Verkehr gebrachten Ausführung die Anforderungen der harmonisierten EU-Richtlinien, EU-Sicherheitsstandards und produktspezifischen Standards erfüllt/erfüllen. Bei einer nicht mit uns abgestimmten Änderung des (der) Geräte(s) verliert diese Erklärung ihre Gültigkeit.	hu EU megfelelési nyilatkozat Az alulírott, a GARDENA Germany AB, Pf. 7454, S-103 92, Stockholm, Svédország megbízotti minőségében megerősíti, hogy az általunk alábbi kivitelben forgalomba hozott, lent nevezett eszköz(ök)/megfelel(nek) az unióis irányelvekkel összhangba hozott nemzeti előírások követelményeinek, az EU biztonsági szabványainak és a konkrét termékre vonatkozó szabványoknak. Az eszköz(ök)nek kelvenc nem egyeztetett módosítása esetén ez a nyilatkozat érvényét veszti.
en EC Declaration of Conformity The undersigned hereby certifies as the authorized representative of the manufacturer, GARDENA Germany AB, PO Box 7454, S-103 92, Stockholm, Sweden, that, when leaving our factory, the unit(s) indicated below is/are in accordance with the harmonised EU guidelines, EU standards of safety and product specific standards. This certificate becomes void if the unit(s) is/are modified without our approval.	cs EU prohlášení o shodě Podpisaná osoba způsobilá z hlediska výrobce GARDENA Germany AB, PO Box 7454, S-103 92, Stockholm, Švédsko potvrzuje, že v následující uvedené(-é) přístroj(-e) v provedení námi uvedeném na trh splňuje/splňují požadavky směrnice EU, bezpečnostních norem EU a norem specifických pro výrobek. V případě změny přístroje(-ů), která s námi nebyla dohodnuta, ztrácí toto prohlášení svou platnost.
fr Déclaration de conformité CE Le soussigné déclare, en tant que mandataire du fabricant, la GARDENA Germany AB, PO Box 7454, S-103 92, Stockholm, Suède, que à la sortie de ses usines le matériel neuf désigné ci-dessous était conforme aux prescriptions des directives européennes énoncées ci-après et conforme aux règles de sécurité et autres règles qui lui sont applicables dans le cadre de l'Union européenne. Toute modification portée sur ce(s) produit(s) sans l'accord express de notre part supprime la validité de ce certificat.	sk EÚ vyhlásenie o zhode Dolú podpísaný potvrdzuje, ako splnomocnený zástupca výrobcu, GARDENA Germany AB, PO Box 7454, S-103 92, Stockholm, Švédsko, potvrdzuje, že v nadležajúcom uvedený(-é) prístroj(-e) v provedení námi uvedeném na trh spĺňa/jú požiadavky harmonizovaných smerníc EU, bezpečnostných štandardov EU a predpisov, špecifických pre dané výrobky. Pri zmene zariadenia/zariadení, ktorá nebola odsúhlasená našou spoločnosťou, stráca toto vyhlásenie platnosť.
nl EU-conformiteitsverklaring De ondergetekende bevestigt als gevolmachtigde van de fabrikant, GARDENA Germany AB, PO Box 7454, S-103 92, Stockholm, Zweden, dat het/de onderstaand vermelde apparaat/apparaten in de door ons in de handel gebrachte uitvoering voldoet/voldoen aan de eisen van de geharmoniseerde EU-richtlijnen, EU-veiligheidsnormen en productspecifieke normen. Bij een niet met ons afgestemde verandering van het apparaat/de apparaten verliest deze verklaring haar geldigheid.	el Δήλωση συμμόρφωσης ΕΕ Ο υπογεγραμμένος βεβαιώνει ως πληρεξούσιος του κατασκευαστή, της εταιρείας GARDENA Germany AB, Τ.Θ. 7454, S-103 92, Στοκχόλμη, Σουηδία, ότι οι (οι) παρακάτω αναφερόμενης(ες) συσκευη(ές) στο έργο που τίθεται από εμάς σε κυκλοφορία πληροί/πληρούν τις απαιτήσεις των ευρωπαϊκών οδηγιών της ΕΕ, προτύπων ασφαλείας της ΕΕ και των ειδικών για το προϊόν προτύπων. Σε περίπτωση τροποποίησης της (των) συσκευής(ών) χωρίς προηγουμένη συνημόθυμη με την εταιρεία μας ποίηση να ισχύει η δήλωση.
sv EU-försäkran om överensstämmelse Undertecknad intygar som befulldmäktigad företrädare för tillverkaren, GARDENA Germany AB, PO Box 7454, S-103 92, Stockholm, Sverige, att nedan angiven apparat/ nedan angivna apparater i det utförande vi har släppt på marknaden, uppfyller förordningarna i de harmoniserade EU-direktiv, EU-säkerhetsstandarderna och de produktspecifika standarderna. Denna försäkran upphör att gälla vid en ändring av apparaten/apparaterna som inte har stämts av med oss.	sl Izjava EU o skladnosti Spodaj podpisani kot pooblaščenec proizvajalca GARDENA Germany AB, PO Box 7454, S-103 92, Stockholm, Švedska, potrjuje, da v nadaljevalno označene naprave v izvedbi, v kakršni smo jih dali v promet, izpolnjuje zahteve usklajenih direktiv EU, varnostnega standarda EU in standardov, ki veljajo za posamezne izdelke. V primeru spremembe naprave, ki ni usklajena z nami, ta izjava neha veljati.
da EU-overensstemmelseserklæring Underskriveren bekræfter som fuldmægtigt for producenten, GARDENA Germany AB, PO Box 7454, S-103 92, Stockholm, Sverige, at det (de) efterfølgende betegnede apparat(er) i den af os markedsførte udførelse opfylder kravene i de harmoniserede EU-direktiv, EU-sikkerhedsstandarder og produktspecifikke standarder. Foretages en ændring af apparatet/apparaterne, der ikke er aftalt med os, mister denne erklæring sin gyldighed.	hr EU izjava o skladnosti Dolje potpisani kao opunomoćnik proizvođača, tvrtke GARDENA Germany AB, PO Box 7454, S-103 92, Stockholm, Švedska, potvrđujemo da navedeno označene naprave u izvedbi, u kakršni smo jih dali u promet, izpolnjuje zahteve usklajenih direktiva EU, sigurnosnih standarda EU kao i standarda koji se tiču proizvoda. Ova izjava gubi valjanost u slučaju izmjena uređaja koje nisu prethodno ugovorene s nama.
fi EU-vaatimustenmukaisuusvakuutus Allekirjoittanut vahvistaa valmistajan, GARDENA Germany AB, PO Box 7454, S-103 92, Tukholma, Ruotsi, valtuuttamansa henkilöön, että seuraavaksi laite täyttää/ seuraavet laitteen täyttävät meidän toimittamassamme mallissa yhdenmukaistettujen EU-direktiivien, EU-turvallisuusnähtävyyksien ja tuotekohtaisien standardien vaatimukset. Laitteen/ laitteiden muutoksissa, joista ei ole sovittu meidän kanssamme, menettää tämä selvitys voimassolonsa.	ro Declarație de conformitate UE Semnatarul, în calitate de se împuternicit al producătorului GARDENA Germany AB, PO Box 7454, S-103 92, Stockholm, Suedia, confirmă că aparatul (aparatele) descrise în cele ce urmează, în execuția pusă de noi pe piață îndeplinesc cerințele directivelor armonizate UE, ale standardelor de siguranță UE și ale standardelor specifice produsului. În cazul modificării fără aprobarea noastră prealabilă a aparatului (aparateror), această declarație își pierde valabilitatea.
it Dichiarazione di conformità UE Il sottoscritto, in quanto soggetto autorizzato dal produttore, GARDENA Germany AB, PO Box 7454, S-103 92, Stoccolma, Svezia, dichiara che l'apparecchio/gli apparecchi di seguito denominato/i, nella versione da noi immessa in commercio, soddisfa/ no i requisiti delle direttive UE armonizzate, degli standard di sicurezza europei e degli standard specifici per il prodotto. La presente dichiarazione perde di validità in caso di modifica dell'apparecchio/degli apparecchi non concordata con noi.	bg ЕС-Декларация за съответствие Долноподписаният удостоверява като пълномощник на производителя GARDENA Germany AB, PO Box 7454, S-103 92, Стокхолм, Швеция, че по-долу описания(ите) уред(и) във вариант на изпълнение пунат от нас на пазара изпълнява/ изпълняват изискванията на хармонизираните ЕС-директиви, ЕС-норми за безопасност и специфичните норми за продукцията. В случай на промяна на уред(ите), която не е съгласувана с нас, тази декларация губи своята валидност.
es Declaración de conformidad de la UE El firmante confirma, en calidad de apoderado del fabricante GARDENA Germany AB, PO Box 7454, S-103 92 Estocolmo (Suecia), que el/ los aparato(s) mencionado(s) a continuación cumple(n), en la versión lanzada al mercado por nuestra empresa, los requisitos de las directivas de la UE armonizadas, los estándares de seguridad de la UE y los estándares específicos del producto. La presente declaración perderá su validez si se modifica(n) el/ los aparato(s) sin previa aprobación por nuestra parte.	et EL-i vastavusdeklaratsioon Alakirjutanuna kinnitab tootja, GARDENA Germany AB, PO Box 7454, S-103 92, Stockholm, Rootsi, poolt volitatud isikuna, et järgnevalt nimetatud seade (seadmed) täidab (täidavad) seadme poolt turule toodud versiooni kuni harmoneeritud EL-i direktiivide, EL-i ohutusstandardite ja tooteühenduste standardite nõudeid. Seadme (seadmete) meiega kooskõlastamata muudatuste tegemise korral kaotab käesolev deklaratsioon oma kehtivuse.
pt Declaração CE de Conformidade O abaixo-assinado, na qualidade de representante do fabricante, GARDENA Germany AB, PO Box 7454, S-103 92, Stockholm, Schweden, confirma que o(s) aparelho(s) a seguir designado(s) no modelo lançado por nós no mercado cumpre/ cumprem os requisitos das diretivas UE harmonizadas, as normas de segurança UE e as normas específicas para estes produtos. Esta declaração perde a sua validade se forem realizadas alterações no(s) aparelho(s) sem o nosso consentimento.	It ES atitiktis deklaracija Pasiрашantis, kaip gamintojo, GARDENA Germany AB, PO Box 7454, S-103 92, Stokholmas, Švedija, įgaliotasis atstovas patvirtina, kad žemiau nurodyti(-ų) prietaisai(-ų) modeliai, kurie buvo pagaminti mūsų gamyklose, atitinka darniasias ES direktyvas, ES saugumo standartus ir specifinius gaminių standartus. Atlikus bet kokį prietaisai(-ų) pakeitimą, kuris nėra suderintas su mumis, ši deklaracija praranda galiojimą.
pl Deklaracja zgodności UE Niżej podpisany potwierdza jako upoważniony przedstawiciel producenta, spółki GARDENA Germany AB, PO Box 7454, S-103 92, Stokholm, Szwecja, że określone poniżej urządzenie/-nia w wersji wprowadzonej przez nas do obrotu spełnia/ -niają wymogi zharmonizowanych dyrektyw UE, norm bezpieczeństwa UE oraz norm dotyczących konkretnych produktów. Niniejsza deklaracja traci ważność w przypadku wprowadzania niezgodnych z nami zmian urządzenia/-nia.	Iv ES atbilstības deklarācija Lēmē parakstījis personā kā ražotāja, uzņēmuma GARDENA Germany AB, PO Box 7454, S-103 92, Stokholma, Zviedrija, pilnvarotais pārstāvis apstiprina, ka tālāk norādīti(-s) ierīce(-s) izpildījuma, kādā mēs to (tās) esam laidusi tirgū, atbilst skaidrotajam ES direktīvu, ES drošības standartiem un specifiskajiem produktam noteiktajiem standartiem. Ierīce(-s) veicot ar mums nesaskaņotās izmaiņas, šī deklarācija zaudē savu spēku.

Produktbezeichnung: Description of the product: Désignation du produit : Beschrijving van het product: Beskrivning av produkten: Beskrivelse af produktet: Tuoiten kuvaus: Descrizione del prodotto: Description del prodotto: Descrição do produto: Opis produktu: A termék leírása: Popis výrobku: Popis produktu: Περιγραφή του προϊόντος: Opis izdelka: Opis proizvoda: Descrierea produsului: Описание на продукта: Toote kirjeldus: Gaminio aprašas: Izstrādājuma apraksts:	EN ISO 12100 EN 62841-1 EN IEC 60335-2-29 Ladegerät/ Charger: 2022 Art. 14772: Art. 14774: Art. 14776: 2022 2022 2022
EasyCut 110/18V P4A HighCut 250/18V P4A HighCut 360/18V P4A 2006/42/EG 2000/14/EG 2014/30/EU 2011/65/EU 2014/35/EU	14772 14774 14776 2014/35/EU

EN UKCA Declaration of Conformity

The manufacturer: GARDENA Germany AB, PO Box 7454, S-103 92 Stockholm, Sweden hereby certifies, when leaving our factory, the unit(s) indicated below is/are in accordance with the UK Regulations, designated standards of safety and product specific designated standards. This certificate becomes void if the units are modified without our approval.

Description of the product: **Battery Pruning Lopper / Battery Telescopic Pruning Lopper**

Product type: **EasyCut 110/18V P4A
HighCut 250/18V P4A
HighCut 360/18V P4A**

Article number: **14772
14774
14776**

UK regulations: **S.I. 2008/1597
S.I. 2016/1091
S.I. 2012/3032
S.I. 2001/1701**

Designated standards: **EN ISO 12100
EN 62841-1**

Charger:
EN IEC 60335-2-29

UK Importer: **Husqvarna UK Limited
Preston Road
Aycliffe
County Durham
UK DL5 6UP**

Deposited documentation: **GARDENA Technical Documentation
M. Jäger
Hans-Lorenser-Str.40
D-89079 Ulm**

Noise level: measured / guaranteed

Art. 14772:	76 dB(A) / 79 dB(A)
Art. 14774:	77 dB(A) / 80 dB(A)
Art. 14776:	77 dB(A) / 80 dB(A)

Conformity assessment procedure: **According to S.I. 2001/1701 Art. 11 Schedule 8**

Ulm, 23.12.2022

Authorised Representative:



Reinhard Pompe
Vice President Products



Wolfgang Engelhardt
Vice President Supply Chain

Deutschland / Germany
GARDENA Manufacturing GmbH
Central Service
Hans-Lorenser-Straße 40
D-89079 Ulm
Produktfragen:
(+49) 731 490-123
Reparaturen:
(+49) 731 490-290
service@gardena.com
http://www.gardena.com

Albania
KRAFT SHPK
Autostrada Tirane-Durres
Km 7
1051 Tirane
Phone: (+355) 69 877 7821
info@kraft.al

Argentina
ROBERTO C. RUMBO S.R.L.
Piedro Noriog
Lote 7
Benavidez, ZC: 1621
Buenos Aires
ventas@rumbosrl.com.ar

Armenia
AES Systems LLC
Marshal Babajanyan Avenue 56/2
0022 Yerevan
Phone: (+374) 60 651 651
masisoharyan@cloud.com

Australia
Husqvarna Australia Pty. Ltd.
Locked Bag 5
Central Coast BC
NSW 2252
Phone: (+61) (0) 2 4352 7400
customer.service@husqvarna.com.au

Austria / Österreich
Husqvarna Austria GmbH
Industrieleize 36
4010 Linz
Tel.: (+43) 732 77 01 01-485
service.gardena@husqvarnagroup.com

Azerbaijan
Progres Xüsusi Firması
Aliyar Aliyev 212, Baku, Azerbaijan
Sales: +994 70 326 07 14
Aftersales: +994 77 326 07 14
www.progress-garden.az
info@progress-garden.az

Bahrain
M.H. Al-Mahroos
BUILDING 208, BLOCK 356,
ROAD 328
Saliha
Phone: +973 1740 8090
almahroos@almahroos.com

Belarus / Беларусь
ООО «Мастер Гарден»
220118, г. Минск,
улица Шаранговича, дом 7а
Тел. (+375) 17 257 00 33
mg@mastergarden.by

Belgium
Husqvarna Belgium nv
Gardena Division
Leuvensesteenweg 542
Planet II E
1930 Zaventem
Belgie

Bosnia / Hercegovina
Silk Trade d.o.o.
Poslovna Zona Vila Br. 20
Phone: (+387) 61 165 593
info@silktade.com.ba

Brazil
Nortech Maquinas e Motores Ltd.
Avenida Juscelino Kubitschek de Oliveira
Curitiba
3003 Brazil
Phone: (+55) 41 3595-9600
contato@nortech.com.br
www.nortech.com.br

Bulgaria
AGROLAND България АД
бул. 8 Декември, № 13
Офис 5
1700 Студентски град
София
Тел.: (+359) 24 66 6910
info@agroland.eu

Canada / USA
GARDENA Canada Ltd.
100 Summerlea Road
Brampton, Ontario L6T 4X3
Phone: (+1) 905 792 93 30
info@gardenacanada.com

Chile
REPRESENTACIONES JCE S.A.
2286 Avenida General Oscar Bonilla
Concepcion
Phone: (+56) 2 2414 2600
contacto@jce.cl

China
Husqvarna (Shanghai)
Management Co., Ltd.
高世华 (上海) 管理有限公司
3F, Bang Square B,
No.207, Song Hong Rd.,
Chang Ning District,
Shanghai, PRC. 200335
上海市市长宁区崧虹路207号明
基广场B座3楼, 邮编: 200335

Colombia
Equipos de Toyoma Colombia SAS
Cra. 68 D № 25 B 86 Of. 618
Edificio Torre Central
Bogota
Phone: +57 (1) 703 9520
+57 (1) 703 9522
serviciocliente@toyoma.com.co
www.toyoma.com.co

Costa Rica
Exim CIA Costa Rica
Calle 25A, B°. Montalegre
Zapote
San José
Costa Rica
Phone: (+506) 2221-5654
(+506) 2221-5659
eximcostarica@gmail.com

Croatia
Husqvarna Austria GmbH
Industrieleize 36
4010 Linz
Phone: (+43) 732 77 01 01-485
service.gardena@husqvarnagroup.com

Cyprus
Pantelis Papadopoulos S.A.
92 Athinon Avenue
Athens
10442 Greece
Phone: (+30) 21 0519 3100
infocyp@papadopoulos.com.gr

Czech Republic
Gardena
Service Center Vrbno
c/o Husqvarna
Manufacturing CZ s.r.o.
Jesenická 146
79326 Vrbno pod Pradedem
Phone: 800 100 425
servis@gardena.cz

Denmark
GARDENA DANMARK
Lejvej 19, st.
3500 Værløse
Tlf.: (+45) 70 26 47 70
husqvarna@husqvarna.dk
www.gardena.com/dk

Dominican Republic
BOSQUESA, S.R.L.
Carretera Santiago Licey
Km. 5 ½
Esquina Copal II.
Santiago De Los Caballeros
51000 Dominican Republic
Phone: (+1) 809-562-0476
contacto@bosquesa.com.do

Egypt
Universal Agencies Co
26, Abdel Hamid Lofly St.
Giza
Phone: 3761 5757
https://gardeningegypt.com/
hany.masoud@univag.org/

Estonia
Husqvarna Eesti OÜ
Valdeku 132
EE-11216 Tallinn
info@gardena.ee

Finland
Oy Husqvarna Ab
Gardena Division
Lautatarhankatu 8 B / PL 3
00581 HELSINKI
www.gardena.fi

France
Husqvarna France
9/11 Allée des pierres mayettes
92235 Gennemilliers Cedex
France
http://www.gardena.com/fr
N° AZUR: 0 810 00 78 23
(Prix d'un appel local)

Georgia
Transporter LLC
#70, Bellashvili street
0159 Tbilisi, Georgia
Number: (+995) 322 14 71 71
info@transporter.com.ge
www.transporter.com.ge

Service Address and Importer to Great Britain
Husqvarna UK Ltd
Preston Road
Aycliffe Industrial Park
Newton Aycliffe
County Durham
DL5 6UP
Phone: (+44) (0) 344 844 4558
info.gardena@husqvarna.co.uk

Greece
Π.ΠΑΠΑΔΟΠΟΥΛΟΣ ΑΕΒΕ
Λεωφ. Αθήνων 32
Αθήνα
Τ.Κ.104 42
Ελλάδα
Τηλ. (+30) 210 5193 100
info@papadopoulos.com.gr

Hong Kong
Tung Tai Company
151-153 Hoi Bun Road
Kwun Tong, Kowloon
Hong Kong
Phone: (+852) 3583 1662
admin@tungtaico.com

Hungary
Husqvarna Magyarorszag Kft.
Ezred u. 1 – 3
1044 Budapest
Phone: (+36) 1 251-4161
vevozolgalat.husqvarna@husqvarna.hu

Iceland
BYKO ehf.
Skermmuvogi 2a
200 Kópavogur
Phone: (+354) 515 4000
byko@byko.is

MHG Verslum ehf
Vikurhvarf 8
203 Kópavogur
Phone: (+354) 544 4656

India
B K RAMAN AND CO
Plot No. 185, Industrial Area,
Phase-2, Ram Darbar
Chandigarh
160002 India
Phone: (+91) 98140 06530
raman@jaganhardware.com

Iraq
Alsiqam Alakhdar Company
Al-Faysaliah, Near Estate Bank
Mosul
Phone: (+964) 78 18 48 475

Ireland
Liffey Distributors Ltd.
309 NW Business Park, Ballycoolen
15 Dublin
Phone: (+353) 1 824 2600
info@liffeyd.com

Israel
HAGARIN LTD.
2 Nahal Harif St.
8122201 Yavne
internet@hagarin.co.il
Phone: (+972) 8-932-0400

Italy
Husqvarna Italia S.p.A.
Via Santa Vecchia 15
23868 VALLMADRERA (LC)
Phone: (+39) 0341.203.111
assistenza.italia@it.husqvarna.com

Japan
Husqvarna Zenoh Co. Ltd. Japan
1-9 Minamidai, Kawagoe
350-1165 Saitama
Japan
gardena-jp@husqvarnagroup.com

Kazakhstan
TOO "Ламэд"
Russian
Адрес: Қазақстан, г. Алматы,
ул. Тажибаевой, 155/1
Тел.: (+7) (727) 355 64 00
(+7) (700) 355 64 00
lamed@lamed.kz

Kazakh
Мекен-жайы: Қазақстан,
Алматы қ.,
көш. Тажибаевой, 155/1
Тел.: (+7) (727) 355 64 00
(+7) (700) 355 64 00
lamed@lamed.kz

Korea
Kyung Jin Trading Co., Ltd
107-4, Sunduk Bld, Yangjae-Dong
Seocho-gu
137-891 Seoul
Phone: (+82) 2 574 6300
kjh@kjh.co.kr

Kuwait
Palms Agro Production Co
Al Rai- Fourth Ring Road – Block 56.
P.O Box: 1976 Safat
13020 Al-Rai
Phone: 24730745
info@palms-kw.com

Kyrgyzstan
O'So Ayla Maki
Av. Molodaya Guardia 83
720014 Bishkek
Phone: (+996) 312 322115

Latvia
Husqvarna Latvija SIA
Ulbrokas 19A
LV-1021 Riga
info@gardena.lv

Lebanon
Technomec
Saifra Highway (Beirut – Tripoli) Center
9221, Mezher Bldg.
P.O. Box 215
Jounieh
Phone: (+961) 9 853527
(+961) 3 855481
tecnomec@idm.net.lb

Lithuania
UAB Husqvarna Lietuva
Ateities pl. 77C
LT-52104 Kaunas
info@gardena.lt

Luxembourg
Magasin Jules Neuberg
39, rue Jacques Stas
Luxembourg-Gasperich 2549
Case Postale No. 12
Luxembourg 2010
Phone: (+352) 40 14 01
api@neuberg.lu

Malaysia
Glomedic International Sdn Bhd
Jalan Ruang No. 30
Shah Alam, Selangor
40150 Malaysia
Phone: (03)-7734 7997
case@glomedic.com.my

Malta
I.V. Portelli & Sons Ltd.
85, 86, Triq San Pawl
Rabat - RBT 1240
Phone: (+356) 2145 4289

Mauritius
Espace Maison Ltée
La City Trianon, St Jean
Quatre Bornes
Phone: (+230) 401 6950
info@espacemaison.mu

Mexico
AFOSA
Av. Lopez Mateos Sur # 5019
Col. La Calma 45070
Zapopan, Jalisco, Mexico
Phone: (+52) 33 3818-3434
info@afosa.com.mx

Moldova
Convel SRL
Republica Moldova,
mun. Chisinau,
sos. Muncesti 284
Phone: (+373) 22 857 126
www.convel.md

Mongolia
Soyolj Gardening Shop
Namii Rd
Ulaanbaatar
14230 Mongolia
Phone: +976 7777 5080
soylj@maginet.mn

Morocco
Proekip
64 Rue de la Participation
Casablanca-Roches Noires
20303 Morocco
Phone: (+212) 661342107
hicham.hafani@proekip.ma

Netherlands
Husqvarna Nederland B.V.
GARDENA Division
Postbus 50131
1305 AC ALMERE
Phone: (+31) 36 521 00 10
info@gardena.nl

Neth. Antilles
Jonka Enterprises N.V.
Sta. Rosa Weg 196
P.O. Box 8200
Curaçao
Phone: (+599) 9 767 66 55
info@jonka.com

New Zealand
Husqvarna New Zealand Ltd.
PO Box 76-437
Manukau City 2241
Phone: (+64) (0) 9 9202410
support.nz@husqvarna.co.nz

North Macedonia
Sinpeks d.o.o.
Ul. Kravarski Pat Bb
7000 Bitola
Phone: (+389) 47 20 85 00
sinpeks@mt.net.mk

Norway
Husqvarna Norge AS
Gardena Division
Trøskenveien 36
1708 Sarpsborg
info@gardena.no

Northern Cyprus
Mediterranean Home & Garden
No 150 Alsancak, Karaoglanoglu Caddesi
Girne
Phone: (+90) 392 821 33 80
info@medgardener.com

Oman
General Development Services
PO 1475, PC - 111
Seeb
111 Oman
Phone: +968 24 58 28 16
gdsoman@gdsoman.com

Paraguay
Agrofield SRL
AV. CHOFERES DEL CHACO
1449 C/ 25 DE MAYO
Asuncion
Phone: (+595) 21 608 656
consultas@agrofield.com.py

Peru
Sierras y Herramientas Forestal SAC
Av. Las Gaviotas 833, Chorrillos
Lima
Phone: (+51) 1 2520252
supervisorventas1@siersac.com
www.siersac.com

Philippines
Royal Dragon Traders Inc
10 Linaw Street, Barangay Saint Peter
Quezon City
1114 Philippines
Phone: (+63) 2 7426893
aida.fernandez@rdti.com.ph

Poland
Gardena Service Center Vrbno
c/o Husqvarna Manufacturing CZ s.r.o.
Jesenická 146
79326 Vrbno pod Pradedem
Czech Republic
Phone: (22) 336 78 90
servis@gardena.pl

Portugal
Husqvarna Portugal, SA
Lagoa - Albaraaque
2635 - 595 Rio de Mouro
Phone: (+351) 21 922 85 30
Fax: (+351) 21 922 85 36
info@gardena.pt

Romania
Madex International Srl
Soseaua Odaii 117 - 123,
RO 013003 Bucuresti, S1
Phone: (+40) 21 352 7603
madex@ines.ro

Russia / Россия
ООО „Хускварна“
141400, Московская обл.,
г. Химки,
улица Ленинградская,
владение 39, стр.6
Бизнес Центр
„Химки Бизнес Парк“,
помещение OB02_04
http://www.gardena.ru

Saudi Arabia
SACO
Takhassusi Main Road P.O. Box: 86387
Riyadh 12863
40011 Saudi Arabia
Phone: (966) 11 482 8877
webmaster@saco-ksa.com

Serbia
Domel d.o.o.
Slobodana Đurića 21
11000 Belgrade
Phone: (+381) 11 409 57 12
office@domel.rs

Singapore
Hy-Ray PRIVATE LIMITED
40 Jalan Pemimpin
#02-08 Tat Ann Building
Singapore 577185
Phone: (+65) 6253 2277
info@hyray.com.sg

Slovak Republic
Gardena
Service Center Vrbno
c/o Husqvarna
Manufacturing CZ s.r.o.
Jesenická 146
79326 Vrbno pod Pradedem
Phone: 0800 154044
servis@gardena.sk

Slovenia
Husqvarna Austria GmbH
Industrieleize 36
4010 Linz
Phone: (+43) 732 77 01 01-485
service.gardena@husqvarnagroup.com

South Africa
Husqvarna South Africa (Pty) Ltd
Lifestyle Business Park – Ground Floor Block A
Cnr Beyers Naude Drive and Ysterhout Road
Randpark Ridge, Randburg
Phone: (+27) 10 015 5750
service@gardena.co.za

Spain
Husqvarna España S.A.
Calle de Pivas nº 10
28052 Madrid
Phone: (+34) 91 708 05 00
atencioncliente@gardena.es

Sri Lanka
Hunter & Company Ltd.
130 Front Street
Colombo
Phone: 94-11 232 81 71
hunters@eureka.lk

Suriname
Deto Handelmaatschappij N.V.
Kerinkampweg 72-74
P.O. Box: 12782
Paramaribo
Suriname
Phone: (+597) 438050
info@deto.sr

Sweden
Husqvarna AB /
GARDENA Sverige
Drottninggatan 2
561 82 Huskvarna
Sverige
Phone: (+46) (0) 36-14 60 02
info@gardena.se

Switzerland / Schweiz
Husqvarna Schweiz AG
Consumer Products
Industriestrasse 10
5506 Mägenwil
Phone: (+41) (0) 62 887 37 90
info@gardena.ch

Taiwan
Hong Ying Trading Co.,Ltd.
No. 46 Wu-Kun-Wu Road
New Taipei City
Phone: (+886) (02) 2298 1486
salesg1@7friends.com.tw

Tajikistan
ARIFERS JV LLC
39, Ayni Street, 734024
Dushanbe, Tajikistan

Thailand
Spica Co. Ltd
243/2 Onnuch Rd., Prawat
Bangkok
10250 Thailand
Phone: (+66) (0)2721 7373
surapong@spica-siam.com

Tunisia
Sociétés du matériel agricole et maritime
Nouveau port de pêche de Sfax Bp 33
Sfax 3065, Tunisia
www.smamtunisia.com
Soulaymen Majdoub
Soulaymen@smamtunisia.com

Turkey
Dost Bahçe
Yunus Mah. Adil Sk. No:3
Kartal
Istanbul
34873 Turkey
Phone: (+90) 216 389 39 39
info@dostbahce.com.tr
www.dostbahce.com.tr

Turkmenistan
I.E. Orazmuhammedov Nurmuhammet
80 Ataturk, BEFKARAR Shopping Center,
Ground floor, A776,
Ashgabat 744000
TURKMENISTAN
Phone: (+993) 12 468859
Mob: (+993) 62 222887
info@jayhyzmat.com /
bekiyev@jayhyzmat.com
www.jayhyzmat.com

UAE
Al-Futtaim ACE Company
L.L.C Building, Al Rebat Street
Festival City, Dubai
7800 UAE
Phone: (+971) 4 206 6700
ace@alfuttaim.ae

Ukraine / Україна
AT «Альцест»
вул. Петропавлівська 4
08130, Київська обл. Києво-Святошинський
р-н, с. Петропавлівська Борщагілка
Україна
Тел.: (+38) 0 800 503 000

Uruguay
FELI SA
Entre Rios 1083
11800 Montevideo
Phone: (+598) 2203 1844
info@felisa.com.uy

Uzbekistan
AGROHOUSE MChJ
O'zbekiston, 111112
Toshkent viloyati
Toshkent tumani
Hasanboy OFAY, THAY yoqasida
Phone: (+998)-93-5414141
(+998)-71-2096868
info@agro.house
www.agro.house

Vietnam
Vision Joint Stock Company
No. 03, Lot E2/D21, Ton That Thuyet Street,
Dich Vuong-Hau Commune
Cau Giay District, Hanoi
Phone: (+8424)-38462833/34
quynhnm@visionjsc.com.vn

Zimbabwe
Cutting Edge
159 Citroen Rd, Msasa
Harare
Phone: (+263) 8677 008685
sales@cuttingedge.co.zw

1477-20 960 01/022
© GARDENA Manufacturing GmbH
D-89079 Ulm
http://www.gardena.com