

EasyCut 110/18V P4A  
HighCut 250/18V P4A  
HighCut 360/18V P4A

Art. 14772  
Art. 14774  
Art. 14776

**KEES VAN DER SPEK**  
TUINMACHINES ★ STOLWIJK

**nl Gebruiksaanwijzing**

Accutakkenschaar / Telescopische accutakkenschaar

---

<p><b>de Produkthaftung</b> Wir weisen ausdrücklich darauf hin, dass wir in Übereinstimmung mit dem Produkthaftungsgesetz nicht für Schäden haften, die durch unsere Produkte entstehen, wenn diese unsachgemäß und nicht durch einen von uns autorisierten Servicepartner repariert wurden oder wenn keine Original GARDENA Teile oder von uns zugelassene Teile verwendet wurden.</p>
<p><b>en Product liability</b> In accordance with the German Product Liability Act, we hereby expressly declare that we accept no liability for damage incurred from our products where said products have not been properly repaired by a GARDENA-approved service partner or where original GARDENA parts or parts authorised by GARDENA were not used.</p>
<p><b>fr Responsabilité</b> Conformément à la loi relative à la responsabilité du fait des produits défectueux, nous déclarons expressément par la présente que nous déclinons toute responsabilité pour les dommages résultant de nos produits, si lesdits produits n'ont pas été correctement réparés par un partenaire d'entretien agréé GARDENA ou si des pièces d'origine GARDENA ou des pièces agréées GARDENA n'ont pas été utilisées.</p>
<p><b>nl Productaansprakelijkheid</b> Conform de Duitse wet inzake productaansprakelijkheid verklaren wij hierbij uitdrukkelijk dat wij geen aansprakelijkheid aanvaarden voor schade ontstaan uit onze producten waarbij deze producten niet zijn gerepareerd door een GARDENA-erkende servicepartner of waarbij geen originele GARDENA-onderdelen of onderdelen die door GARDENA zijn goedgekeurd zijn gebruikt.</p>
<p><b>sv Produktansvar</b> I enlighet med tyska produktansvarslagar förklarar vi härmed uttryckligen att vi inte åtar oss något ansvar för skador som orsakas av våra produkter där produkterna inte har genomgått korrekt reparation från en GARDENA-godkänd servicepartner eller där originaldelar från GARDENA eller delar godkända av GARDENA inte använts.</p>
<p><b>da Produktaansvar</b> I overensstemmelse med den tyske produktansvarslov erklærer vi hermed udtrykkeligt, at vi ikke påtager os noget ansvar for skader på vores produkter, hvis de pågældende produkter ikke er blevet repareret korrekt af en GARDENA-godkendt servicepartner, eller hvor der ikke er brugt originale GARDENA-reservedele eller godkendte reservedele fra GARDENA.</p>
<p><b>fi Tuotevastuu</b> Saksan tuotevastuulain mukaisesti emme ole vastuussa laitteiden vaurioista, jos korjauksia ei ole tehnyt GARDENAn hyväksymä huoltoliike tai jos niiden synä on muiden kuin alkuperäisten GARDENA-varaosien tai GARDENAn hyväksymien varaosien käyttö.</p>
<p><b>it Responsabilità del prodotto</b> In conformità con la Legge tedesca sulla responsabilità del prodotto, con la presente dichiariamo espressamente che decliniamo qualsiasi responsabilità per danni causati dai nostri prodotti qualora non siano stati correttamente riparati presso un partner di assistenza approvato GARDENA o laddove non siano stati utilizzati ricambi originali o autorizzati GARDENA.</p>
<p><b>es Responsabilidad sobre el producto</b> De acuerdo con la Ley de responsabilidad sobre productos alemana, por la presente declaramos expresamente que no aceptamos ningún tipo de responsabilidad por los daños ocasionados por nuestros productos si dichos productos no han sido reparados por un socio de mantenimiento aprobado por GARDENA o si no se han utilizado piezas originales GARDENA o piezas autorizadas por GARDENA.</p>
<p><b>pt Responsabilidade pelo produto</b> De acordo com a lei alemã de responsabilidade pelo produto, declaramos que não nos responsabilizamos por danos causados pelos nossos produtos, caso os tais produtos não tenham sido devidamente reparados por um parceiro de assistência GARDENA aprovado ou se não tiverem sido utilizadas peças GARDENA originais ou peças autorizadas pela GARDENA.</p>
<p><b>pl Odpowiedzialność za produkt</b> Zgodnie z niemiecką ustawą o odpowiedzialności za produkt, niniejszym wyraźnie oświadczamy, że nie ponosimy żadnej odpowiedzialności za szkody poniesione na skutek użytkowania naszych produktów, w przypadku gdy naprawa tych produktów nie była odpowiednio przeprowadzana przez zatwierdzonego przez firmę GARDENA partnera serwisowego lub nie stosowano oryginalnych części GARDENA albo części autoryzowanych przez tę firmę.</p>
<p><b>hu Termékszavatosság</b> A németországi termékszavatossági törvénnyel összhangban ezennel nyomatékosan kijelentjük, hogy nem vállalunk felelősséget a termékeinkben keletkezett olyan károkért, amelyek valamely GARDENA által jóváhagyott szervizpartner által nem megfelelően végzett javításból adódtak, vagy amely során nem eredeti GARDENA alkatrészeket vagy a GARDENA által jóváhagyott alkatrészeket használtak fel.</p>
<p><b>cs Odpovědnost za výrobek</b> Upozorňujeme na to, že v souladu se zákonem o odpovědnosti za škodu způsobenou vadným výrobkem neručíme za škody, které způsobily naše produkty, pokud byly opraveny neodborně a ne námi autorizovaným servisním partnerem nebo pokud nebyly použity originální díly GARDENA nebo námi schválené díly.</p>
<p><b>sk Zodpovednosť za produkt</b> V súlade s nemeckými zákonmi o zodpovednosti za výrobok týmito výslovné prehlasujeme, že nenesieme žiadnu zodpovednosť za škody spôsobené našimi výrobkami, v prípade ktorých neboli náležite opravy vykonané servisným partnerom schváleným spoločnosťou GARDENA alebo neboli použité diely spoločnosti GARDENA alebo diely schválené spoločnosťou GARDENA.</p>
<p><b>el Ευθύνη προϊόντος</b> Σύμφωνα με τον γερμανικό νόμο περί Ευθύνης για τα Προϊόντα, με το παρόν δηλώνουμε ρητώς ότι δεν αποδεχόμαστε καμία ευθύνη για τυχόν ζημιές που προκύπτουν από τα προϊόντα μας εάν αυτά δεν έχουν επισκευαστεί σωστά από κάποιον εγκεκριμένο συνεργάτη επισκευών της GARDENA ή εάν δεν έχουν χρησιμοποιηθεί αυθεντικά εξαρτήματα GARDENA ή εξαρτήματα εγκεκριμένα από την GARDENA.</p>
<p><b>sl Odgovornost proizvajalca</b> V skladu z nemškimi zakoni o odgovornosti za izdelke, izrecno izjavljajo, da ne sprejemamo nobene odgovornosti za škodo, ki jo povzročijo naši izdelki, če teh niso ustrezno popravili GARDENINI odobreni servisni partnerji ali pri tem niso bili uporabljeni originalni GARDENINI nadomestni deli ali GARDENINIMI homologiranimi nadomestnimi deli.</p>
<p><b>hr Pouzdanost proizvoda</b> Sukladno njemačkom zakonu o pouzdanosti proizvoda, ovime izričito izjavljujemo kako ne prihvaćamo nikakvu odgovornost za oštećenja na našim proizvodima nastala uslijed neispravnog popravka od strane servisnog partnera kojeg odobrava GARDENA ili uslijed nekorištenja originalnih GARDENA dijelova ili dijelova koje odobrava GARDENA.</p>
<p><b>ro Răspunderea pentru produs</b> În conformitate cu Legea germană privind răspunderea pentru produs, declarăm în mod expres prin prezentul document că nu acceptăm nicio răspundere pentru defecțiunile suferite de produsele noastre atunci când acestea nu au fost reparate în mod corect de un atelier de service partener, aprobat de GARDENA, sau când nu au fost utilizate piese GARDENA originale sau piese autorizate de GARDENA.</p>
<p><b>bg Отговорност за вреди, причинени от стоки</b> Съгласно германския Закон за отговорността за вреди, причинени от стоки, с настоящото изрично декларираме, че не носим отговорност за щети, причинени от нашите продукти, ако те не са били правилно ремонтирани от одобрен от GARDENA сервиз или ако не са използвани оригинални части на GARDENA или части, одобрени от GARDENA.</p>
<p><b>et Tootevastutus</b> Vastavalt Saksamaa tootevastutusseadusele deklareerime käesolevaga selgesõnaliselt, et me ei kanna mingisugust vastutust meie toodetest tingitud kahjude eest, kui need tooted ei ole korrektselt parandatud GARDENA heakskiidetud hoolduspartneri poolt või kui parandamisel ei ole kasutatud GARDENA originaalosi või GARDENA volitatud osi.</p>
<p><b>lt Gaminio patikimumas</b> Mes aiškiai pareiškiame, kad, atsižvelgiant į Vokietijos gaminių patikimumo įstatymą, neprisiimame atsakomybės dėl bet kokios žalos, patirtos dėl mūsų gaminių, jeigu jie buvo netinkamai taisomi arba jų dalys buvo pakeistos neoriginaliomis GARDENA dalimis ar nepatvirtintomis dalimis, arba jeigu remonto darbai buvo atliekami ne GARDENA techninės priežiūros centro specialistų.</p>
<p><b>lv Atbildība par produkcijas kvalitāti</b> Saskaņā ar Vācijas likumu par atbildību par produkcijas kvalitāti ar šo mēs paziņojam, ka neuzņemamies atbildību par bojājumiem, kas radušies, lietojot mūsu izstrādājumus, kuru remontu nav veicis uzņēmuma GARDENA apstiprināts apkopes partneris vai kuru remontam netika izmantotas oriģinālās GARDENA detaļas vai detaļas, kuru lietošanu apstiprinājis uzņēmums GARDENA.</p>

# A1

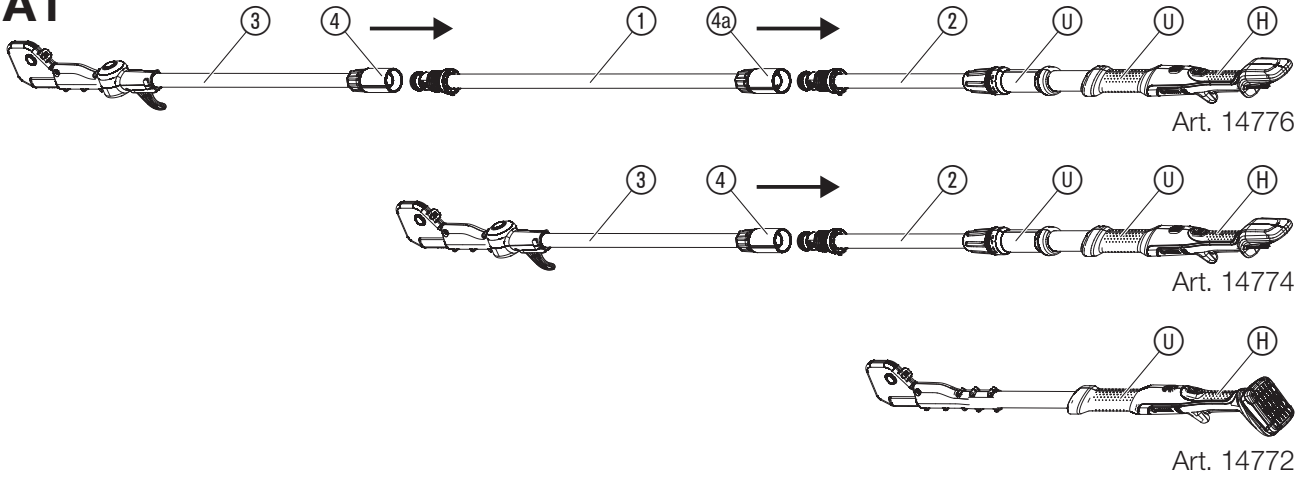

# A2

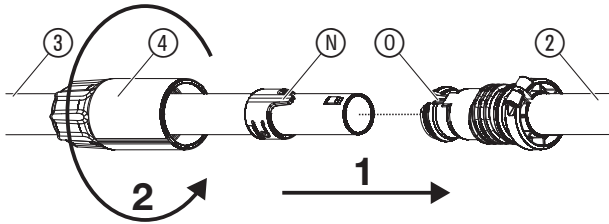

# A3

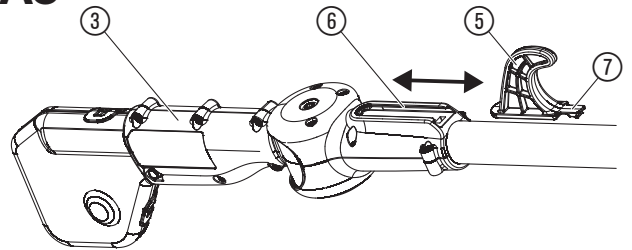

# O1

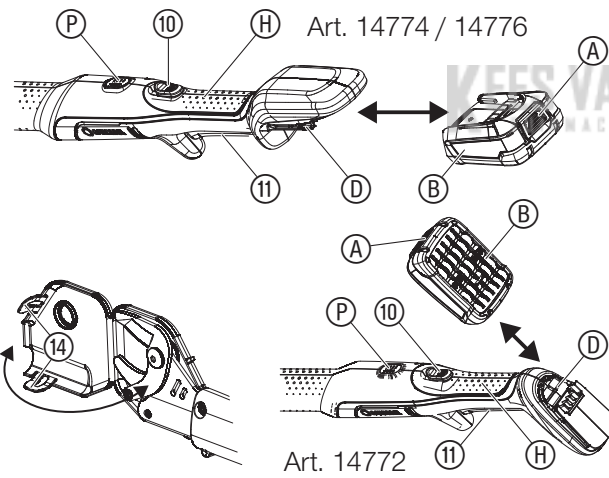

# O3

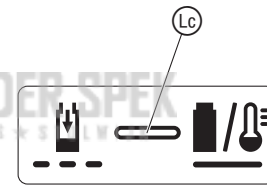

# O4

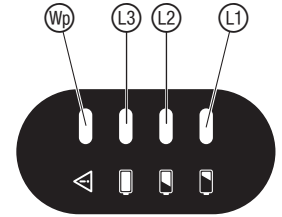

# O6

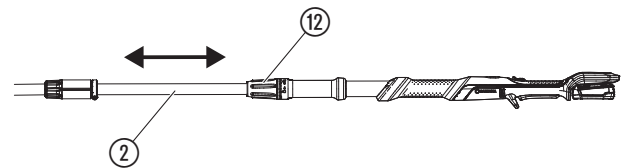

# O2

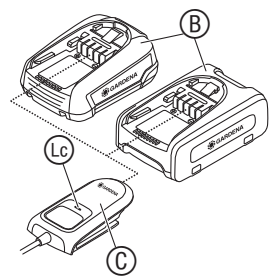

# O5

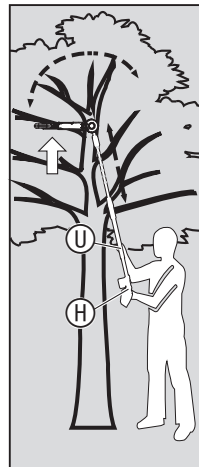

# O7

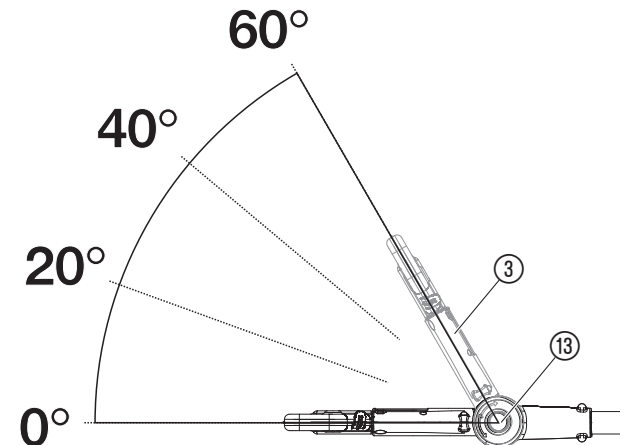

# nl Accutakkenschaar EasyCut 110/18V P4A/ Telescopische accutakkenschaar HighCut 250/18V P4A/HighCut 360/18V P4A

1. VEILIGHEIDSAANWIJZINGEN	21
2. MONTAGE	23
3. BEDIENING	23
4. ONDERHOUD	24
5. OPBERGEN	25
6. STORINGEN VERHELPELEN	25
7. TECHNISCHE GEGEVENS	25
8. TOEBEHOREN/ONDERDELEN	26
9. SERVICE	26
10. AFVOEREN	26

Vertaling van de originele instructies.

## 1. VEILIGHEIDSAANWIJZINGEN

### 1.1 Uitleg van de symbolen:



Lees de gebruiksaanwijzing.



**Gevaar** – Blijf met uw handen uit de buurt van het mes.



Stel het apparaat niet bloot aan regen.



Draag een veiligheidsbril en veiligheidshelm.



Afstand houden.



Levensgevaar door een elektrische schok!  
Blijf altijd op ten minste 10 m afstand van stroomleidingen.



Verwijder de accu vóór reinigings- of onderhoudswerkzaamheden.

### 1.2 Algemene veiligheidsaanwijzingen

#### 1.2.1 Algemene veiligheidsaanwijzingen voor machines



#### WAARSCHUWING!

Lees alle veiligheidsaanwijzingen, instructies, illustraties en technische gegevens, waarvan deze machine is voorzien.  
Nalatigheden bij het in acht nemen van alle ondervermelde instructies kunnen een elektrische schok, brand en/of ernstige verwondingen veroorzaken.

**Bewaar alle veiligheidsaanwijzingen en instructies voor toekomstig gebruik.** Het in de veiligheidsaanwijzingen gebruikte begrip "machine" heeft betrekking op machines die met netspanning worden gebruikt (met een netsnoer) en op machines die met een accu werken (zonder netsnoer).

#### 1) Veiligheid op de werkplek

- Houd het gedeelte waar u werkt netjes en goed verlicht.**  
Chaos of slecht verlichte werkplekken kunnen leiden tot ongevallen.
- Werk met de machine niet in een explosiegevaarlijke omgeving, waarin zich brandbare vloeistoffen, gassen of stof bevinden.**  
Machines veroorzaken vonken die stof of dampen kunnen ontsteken.
- Houd kinderen en andere personen tijdens het gebruik van de machine op afstand.** Bij afleiding kunt u de controle over de machine verliezen.

#### 2) Elektrische veiligheid

- De aansluitstekker van de machine moet in het stopcontact passen. De stekker mag op geen enkele wijze worden veranderd. Gebruik geen adapterstekkers samen met geaarde machines.** Onveranderde stekkers en passende contactdozen verkleinen het risico op een elektrische schok.
- Voorkom lichaamscontact met geaarde oppervlakken zoals buizen, verwarmingen, fornuizen en koelkasten.** Er bestaat een verhoogd risico op een elektrische schok, wanneer uw lichaam geaard is.
- Houd machines uit de buurt van regen of vocht.** Het binnendringen van water in een machine verhoogt het risico op een elektrische schok.

d) Gebruik de voedingskabel niet anders dan voor de eigenlijke bestemming, dus niet om de machine aan te dragen, aan op te hangen of om de stekker mee uit het stopcontact te trekken. Houd het snoer uit de buurt van hitte, olie, scherpe randen of bewegende machineonderdelen.

Beschadigde of in elkaar gewikkelde snoeren verhogen het risico op een elektrische schok.

e) Wanneer u met een machine in de openlucht werkt, dient u alleen verlengsnoeren te gebruiken die ook geschikt zijn voor gebruik buitenshuis. Het gebruik van een verlengsnoer dat geschikt is voor gebruik buitenshuis verkleint het risico op een elektrische schok.

f) Wanneer het gebruik van de machine in een vochtige omgeving niet kan worden vermeden, dient u van een aardlekschakelaar gebruik te maken. Het gebruik van een aardlekschakelaar verkleint het risico op een elektrische schok.

#### 3) Veiligheid van personen

a) Wees attent! Let erop wat u doet en ga verstandig aan het werk met een machine. Gebruik geen machine, wanneer u moe bent of onder invloed staat van drugs, alcohol of medicijnen. Eén moment van onoplettendheid bij het gebruik van de machine kan leiden tot ernstige verwondingen.

b) Draag een persoonlijke beschermingsuitrusting en altijd een veiligheidsbril. Het dragen van een persoonlijke beschermingsuitrusting zoals een stofmasker, slijpvaste veiligheidsschoenen, een veiligheidshelm of gehoorbescherming, afhankelijk van het type en gebruik van de machine, verkleint het risico op verwondingen.

c) Voorkom een onopzettelijke ingebruikname. Zorg ervoor dat de machine uitgeschakeld is voordat u deze op de stroomvoorziening en/of de accu aansluit, de machine oppakt of draagt. Wanneer u uw vingers tijdens het dragen van de machine op de schakelaar houdt of de machine ingeschakeld op de stroomvoorziening aansluit, kan dat leiden tot ongevallen.

d) Verwijder instelgereedschappen of stelsleutels voordat u de machine inschakelt. Gereedschap of sleutels die zich in een draaiend machineonderdeel bevinden, kunnen verwondingen veroorzaken.

e) Voorkom een abnormale lichaamshouding. Let erop dat u altijd veilig en stevig staat, en zorg ervoor dat u altijd uw evenwicht behoudt. Daardoor hebt u de machine in onverwachte situaties beter onder controle.

f) Draag geschikte kleding. Draag geen wijde kleding of sieraden. Houd haar en kleding uit de buurt van bewegende onderdelen. Loszittende kleding, sieraden of lang haar kan door bewegende onderdelen worden gegrepen.

g) Wanneer stofzuig- en opvangvoorzieningen kunnen worden gemonteerd, dienen deze aangesloten te worden en correct te worden gebruikt. Gebruik van een stofzuiging kan risico's door stof verkleinen.

h) Waan u niet in schijnveiligheid en houd u altijd aan de veiligheidsregels voor machines, ook wanneer u na veelvuldig gebruik vertrouwd bent met de machine. Onoplettend handelen kan binnen een fractie van seconden leiden tot ernstig letsel.

#### 4) Gebruik en behandeling van de machine

a) Overbelast de machine niet. Gebruik voor uw werkzaamheden de daarvoor bestemde machine. Met de juiste machine werkt u beter en veiliger binnen het vermelde vermogensbereik.

b) Gebruik geen machine waarvan de schakelaar defect is. Een machine die niet meer in- of uitgeschakeld kan worden, is gevaarlijk en moet worden gerepareerd.

c) Trek de stekker uit het stopcontact en/of verwijder de accu voordat u de machines instelt, toebehoren wisselt of de machine weglegt. Deze voorzorgsmaatregel verhindert dat de machine onopzettelijk start.

d) Berg ongebruikte machines buiten reikwijdte van kinderen op. Laat de machine niet gebruiken door personen die hiermee niet vertrouwd zijn of die deze instructies niet hebben gelezen.

Machines zijn gevaarlijk wanneer ze door onervaren personen worden gebruikt.

e) Onderhoud machines zorgvuldig. Controleer of bewegende onderdelen onberispelijk functioneren en niet klemmen, of onderdelen gebroken zijn of zodanig zijn beschadigd dat de functie van de machine wordt belemmerd. Laat beschadigde onderdelen repareren alvorens de machine te gebruiken.

Veel ongevallen vinden hun oorzaak in slecht onderhouden machines.

f) Houd uw snijgereedschappen scherp en schoon.

Zorgvuldig onderhouden snijgereedschappen met scherpe snijranden blijven minder snel haken en zijn gemakkelijker te bedienen.

g) Gebruik de machine, toebehoren, gebruiksgereedschappen enz. overeenkomstig deze instructies. Houd daarbij rekening met de werkomstandigheden en de uit te voeren werkzaamheden. Het gebruik van machines voor andere dan de voorziene toepassingen kan leiden tot gevaarlijke situaties.

h) Zorg ervoor dat handgrepen en handgriepvlakken droog en schoon zijn en er geen olie en vet op zit. Gladde handgrepen en handgriepvlakken maken een veilige bediening en controle van de machine in onverwachte situaties onmogelijk.

#### 5) Gebruik en behandeling van accugereedschap

a) Laad de accu's alleen op in oplaadapparaten die door de fabrikant worden aanbevolen.

Voor een oplaadapparaat dat voor een bepaald soort accu's geschikt is, bestaat brandgevaar wanneer er andere accu's op worden aangesloten.

b) Gebruik alleen de accu's die bestemd zijn voor de bijbehorende machines. Het gebruik van andere accu's kan leiden tot verwondingen en brandgevaar.

c) Houd de niet-gebruikte accu uit de buurt van paperclips, munten, sleutels, spijkers, schroeven of andere kleine metalen voorwerpen, die een overbrugging van de contacten zouden kunnen veroorzaken. Kortsluiting tussen de accucontacten kan verbrandingen of vuur tot gevolg hebben.

- d) Bij verkeerd gebruik kan vloeistof uit de accu lekken. Voorkom contact hiermee. Bij toevallig contact met water afspoelen. Wanneer de vloeistof in de ogen komt, moet u bovendien een arts raadplegen.**  
Weglekkende accuvloeistof kan leiden tot huidirritaties of brandwonden.
- e) Gebruik geen beschadigde of veranderde accu.**  
Beschadigde of veranderde accu's kunnen onvoorspelbaar gedrag vertonen en brand, een explosie of verwondingsgevaar veroorzaken.
- f) Stel een accu niet bloot aan vuur of te hoge temperaturen.**  
Vuur of temperaturen boven 130 °C kunnen een explosie veroorzaken.
- g) Neem alle instructies voor het laden in acht en laad de accu of het gereedschap met een accu nooit op buiten het in de gebruiksaanwijzing vermelde temperatuurbereik.** Verkeerd opladen of opladen buiten het toegestane temperatuurbereik kan de accu beschadigen en het brandgevaar verhogen.

## 6) Service

- a) Laat uw machine alleen repareren door gekwalificeerd en geschoold personeel en alleen met originele onderdelen.**  
Daarmee wordt gewaarborgd dat de veiligheid van de machine behouden blijft.
- b) Pleeg nooit onderhoud aan beschadigde accu's.**  
Elk onderhoud van accu's dient te worden uitgevoerd door de fabrikant of een gevolmachtigde klantenservicedienst.
- Nationale voorschriften kunnen het gebruik van de takkenschaar beperken.
- Controleer het product vóór gebruik en nadat het is gevallen of ergens tegenaan is gestoten, om belangrijke schades of mankementen vast te stellen.

### 1.2.2 Veiligheidsaanwijzingen voor takkenscharen:

- a) Houd alle lichaamsdelen uit de buurt van het mes. Probeer gesnoeid materiaal niet te verwijderen of te snoeien materiaal vast te pakken, wanneer het mes beweegt. De messen bewegen na het uitschakelen van het apparaat nog na. Eén moment van onoplettendheid bij het gebruik van de takkenschaar kan ernstige verwondingen veroorzaken.**
- b) Draag de takkenschaar aan de handgreep wanneer het mes stilstaat en zonder vingers in de buurt van de vermogensschakelaar te houden.**  
Door de takkenschaar op de juiste wijze te dragen, wordt het risico op het onopzettelijk starten van het apparaat en daardoor veroorzaakt letsel door het mes kleiner.
- c) Schuif altijd de mesbescherming over het mes, wanneer u de takkenschaar transporteert of opbergt.** Een vakkundige omgang met de takkenschaar verkleint het risico op verwondingen door het mes.
- d) Verzeker u ervan dat alle vermogensschakelaars zijn uitgeschakeld en het accublok is verwijderd of losgekoppeld, wanneer u vastgeklemd gesnoeid materiaal verwijdert of onderhoudswerkzaamheden uitvoert.**  
Onopzettelijk inschakelen van de takkenschaar tijdens het verwijderen van vastgeklemd gesnoeid materiaal of onderhoud kan leiden tot ernstige verwondingen.
- e) Verzeker u ervan dat alle vermogensschakelaars zijn uitgeschakeld en de inschakelblokkering is geactiveerd, wanneer u vastgeklemd gesnoeid materiaal verwijdert of onderhoudswerkzaamheden uitvoert.**  
Onopzettelijk inschakelen van de takkenschaar tijdens het verwijderen van vastgeklemd gesnoeid materiaal of onderhoud kan leiden tot ernstige verwondingen.
- f) Houd de takkenschaar uitsluitend vast aan de geïsoleerde handgreepvlakken, omdat het mes in contact kan komen met verborgen elektriciteitskabels.**  
Contact van de messen met een leiding die onder spanning staat, kan metalen apparaatdelen onder spanning zetten en dat kan leiden tot een elektrische schok.
- g) Houd alle leidingen uit de buurt van het te snoeien gedeelte.**  
Er kunnen leidingen in heggen en struiken verborgen zijn en per ongeluk door het mes worden doorgesneden.
- h) Gebruik de takkenschaar niet bij slecht weer, vooral niet bij het risico op bliksem. Dit verkleint het risico om door de bliksem getroffen te worden.**

### 1.2.3 Veiligheidsaanwijzingen voor takkenscharen met een verlengde reikwijdte:

- a) Verklein het risico op overlijden door een elektrische schok, door de takkenschaar met verlengde reikwijdte nooit in de buurt van elektriciteitskabels te gebruiken.**  
Het contact met of het gebruik in de buurt van stroomleidingen kan leiden tot ernstige verwondingen of een dodelijke elektrische schok.
- b) Bedien de takkenschaar met verlengde reikwijdte altijd met beide handen.** Houd de takkenschaar met verlengde reikwijdte met beide handen vast om verlies van controle te voorkomen.
- c) Draag een veiligheidshelm bij werkzaamheden met de takkenschaar met verlengde reikwijdte boven het hoofd. Naar beneden vallend gesnoeid materiaal kan ernstige verwondingen veroorzaken.**
- Kijk in heggen en struiken of er zich verborgen voorwerpen bevinden (bijv. draadafasteringen en verborgen leidingen).
  - Gebruik een aardlekschakelaar met uitschakelstroom van 30 mA of minder.
  - Houd de takkenschaar met twee handen aan de beide handgrepen vast.
  - Sta tijdens het gebruik op de grond en niet op een ladder of een andere instabiele standplaats.
  - Zorg er vóór het gebruik van de takkenschaar voor, dat de vergrendelingsvoorzieningen van alle bewegende onderdelen (bijv. van de verlengde schacht en van het zwenkelement) zich in de vergrendelingsstand bevinden.

## 1.3 Extra veiligheidsaanwijzingen

### 1.3.1 Gebruik volgens de voorschriften:

De **GARDENA Takkenschaar** is bedoeld voor het snoeien van bomen, heggen, struiken en heesters met takken tot een diameter van max. 28 mm in tuinen van particulieren en hobbyisten.

Het product is niet geschikt om langdurig te gebruiken (professioneel gebruik).



### GEVAAR!

#### Lichamelijk letsel!

- **Verwijder takken in gedeelten, zodat u niet door vallende takken wordt geraakt of gevallen takken van de grond af kunnen terugslaan.**
- **Sta tijdens het snoeien niet onder de tak.**
- **Gebruik de takkenschaar niet voor het onderhoud van een vijver.**

### 1.3.2 Veiligheidsaanwijzingen voor accu's en acculaders



#### Lees alle veiligheidsaanwijzingen en instructies.

Nalatigheden bij het in acht nemen van de veiligheidsaanwijzingen en instructies kunnen een elektrische schok, brand en/of ernstige verwondingen veroorzaken.

- **Bewaar deze instructies goed.** Gebruik de acculader alleen, wanneer u alle functies volledig kunt beoordelen en zonder beperkingen kunt uitvoeren of desbetreffende instructies hebt gekregen.
- **Houd toezicht op kinderen bij gebruik, reiniging en onderhoud.** Daarmee wordt gewaarborgd dat kinderen niet met de acculader spelen.
- **Laad alleen Li-ion accu's op van het POWER FOR ALL-systeem van het type PBA 18V, vanaf een capaciteit van 1,5 Ah (vanaf 5 accucellen). De accuspanning moet passen bij de accu-oplaadspanning van de acculader. Laad geen accu's op die niet oplaadbaar zijn.** Anders bestaat er brand- en explosiegevaar.
- **Houd de acculader uit de buurt van regen of vocht.**  
Het binnendringen van water in een elektrisch apparaat verhoogt het risico op een elektrische schok.
- **Zorg dat de acculader schoon blijft.**  
Door verontreiniging bestaat het risico op een elektrische schok.
- **Controleer de acculader, het snoer en de stekker vóór elk gebruik. Gebruik de acculader niet, wanneer u schades constateert. Open de acculader niet zelf en laat deze alleen repareren door gekwalificeerd geschoold personeel en alleen met originele onderdelen.** Beschadigde acculaders, snoeren en stekkers verhogen het risico op een elektrische schok.
- **Gebruik de acculader niet op een ondergrond die gemakkelijk in brand kan vliegen (bijv. papier, textiel enz.) of in een brandbare omgeving.** Er bestaat brandgevaar doordat de acculader tijdens het opladen warm wordt.
- Wanneer de voedingskabel moet worden vervangen, moet dit door GARDENA of een erkende klantenservicedienst voor elektrische gereedschappen van GARDENA worden uitgevoerd om veiligheidsrisico's te voorkomen.
- **Gebruik het product niet terwijl het wordt opgeladen.**
- **Deze veiligheidsaanwijzingen gelden alleen voor 18V Li-ion-accu's van het POWER FOR ALL-systeem.**

→ **Gebruik de accu alleen in producten van partners van het POWER FOR ALL-systeem.** 18V-accu's die zijn voorzien van de aanduiding POWER FOR ALL, zijn volledig compatibel met de volgende producten: alle 18V-producten van partners van het POWER FOR ALL-systeem.

- **Neem de accu-adviezen in de gebruiksaanwijzing van uw product in acht.** Alleen zo kunnen de accu en het product zonder risico's worden gebruikt en worden de accu's beschermd tegen gevaarlijke overbelasting.
- **Laad de accu's alleen op met acculaders die door de fabrikant of door partners van het POWER FOR ALL-systeem worden aanbevolen.** Een acculader die voor een bepaald soort accu geschikt is, kan in brand vliegen wanneer er andere accu's op worden aangesloten (accu-type: PBA 18V... / compatibele acculaders: AL 18...).
- **De accu wordt gedeeltelijk opgeladen geleverd.** Om de volledige capaciteit van de accu te waarborgen, dient u de accu vóór het eerste gebruik volledig in de acculader op te laden.
- **Berg accu's buiten de reikwijdte van kinderen op.**
- **Open de accu niet.** Er bestaat een risico op kortsluiting.
- **Bij beschadiging en onvakkundig gebruik van de accu kunnen dampen vrijkomen. De accu kan in brand vliegen of exploderen.** Zorg voor frisse lucht en raadpleeg een arts bij klachten. De dampen kunnen de luchtwegen prikkelen.
- **Bij verkeerd gebruik of een beschadigde accu kan brandbare vloeistof uit de accu lekken. Voorkom contact hiermee. Bij toevallig contact met water afspoelen. Wanneer de vloeistof in de ogen komt, moet u bovendien een arts raadplegen.**  
Weglekkende accuvloeistof kan leiden tot huidirritaties of brandwonden.
- **Wanneer de accu defect is kan vloeistof weglekken en aangrenzende voorwerpen bevochtigen. Controleer desbetreffende onderdelen.** Reinig deze of vervang ze indien nodig.
- **Sluit de accu niet kort. Houd de niet-gesnoeide accu uit de buurt van paperclips, munten, sleutels, spijkers, schroeven of andere kleine metalen voorwerpen die een overbrugging van de contacten zouden kunnen veroorzaken.** Kortsluiting tussen de accucontacten kan brandwonden of brand tot gevolg hebben.
- **De contacten van de batterij kunnen na gebruik heet zijn. Let op de hete contacten, wanneer u de batterij verwijdert.**
- **Door spitse voorwerpen zoals bijv. spijkers of een schroevendraaier of door externe krachtinwerking kan de accu beschadigd raken.** Er kan kortsluiting ontstaan en de accu kan in brand vliegen, gaan roken of exploderen of oververhit raken.
- **Pleeg nooit onderhoud aan beschadigde accu's.** Elk onderhoud van accu's dient te worden uitgevoerd door de fabrikant of een gevolmachtigde klantenservicedienst.
- **Bescherm de accu tegen hitte, bijv. ook tegen langdurige zoninstraling, vuur, vuil, water en vocht.** Er bestaat explosie- en kortsluitgevaar.



→ Gebruik en bewaar de accu alleen bij een omgevingstemperatuur tussen -20 °C en +50 °C.

Laat de accu bijv. 's zomers niet in de auto liggen. Bij temperaturen < 0 °C kan zich apparaatspecifiek een beperking van de capaciteit voordoen.

→ Laad de accu alleen op bij omgevingstemperaturen tussen 0 °C en +35 °C. Laad de accu alleen op via de USB-aansluiting bij omgevingstemperaturen tussen +10 °C en +35 °C.

Opladen buiten dit temperatuurbereik kan de accu beschadigen of het brandgevaar verhogen.

→ Laat de accu na gebruik ten minste 30 minuten lang afkoelen, voordat u deze oplaadt of opbergt.

### 1.3.3 Aanvullende veiligheidsaanwijzingen inzake elektriciteit



#### GEVAAR!

#### Hartstilstand!

Dit product genereert tijdens de werking een elektromagnetisch veld. Dit veld kan onder bepaalde omstandigheden invloed hebben op de werkwijze van actieve of passieve medische implantaten. Om het gevaar van situaties die kunnen leiden tot ernstige of dodelijke verwondingen uit te sluiten, dienen personen met een medisch implantaat hun arts en de fabrikant van het implantaat te raadplegen alvorens dit product te gebruiken.

→ Gebruik of bewaar geen beschadigde batterijen. Voer de defecte batterij direct af volgens de voorschriften.

→ Sluit de acculader alleen aan op de wisselspanning die op het typeplaatje staat vermeld.

→ Sluit geen aardpotentiaal op het product aan.

→ Gebruik het product niet wanneer er onweer dreigt.

→ Bescherm de accucontacten tegen vocht.

### 1.3.4 Aanvullende persoonlijke veiligheidsaanwijzingen



#### GEVAAR!

#### Verstikkingsgevaar!

Kleinere onderdelen kunnen gemakkelijk worden ingeslikt. De polyzak vormt een verstikkingsgevaar voor kleine kinderen.

→ Houd kleine kinderen tijdens de montage uit de buurt.

→ Overbelast het product niet (gebruik volgens de gebruiksaanwijzing).

→ Gebruik het niet in de buurt van water.

→ Gebruik de takkenschaar alleen op de hiervoor bestemde wijze.

De bediener of gebruiker is verantwoordelijk voor ongevallen van andere personen, en voor het gevaar waaraan zij of hun eigendom worden blootgesteld.

→ Let met name op het gevaar voor derden door de bredere werkradius, wanneer de telescopische takkenzaag is uitgeschoven.

→ Draag altijd de geschikte kleding, handschoenen en stevig schoeisel.

→ Controleer de gedeelten waar de takkenschaar moet worden gebruikt en verwijder alle draden, verborgen elektrische kabels en andere vreemde voorwerpen.

→ Steek de mesbescherming op het product bij alle instelwerkzaamheden (snoeikop schuin zetten, telescoopbuislengte veranderen).

→ Zet de takkenschaar niet op de snoeikop neer.

→ Controleer vóór gebruik en nadat de machine een krachtige schok heeft opgelopen of deze sporen vertoont van een breuk of beschadiging.

→ Laat desbetreffende reparatiewerkzaamheden uitvoeren indien nodig.

→ Probeer niet te werken met een onvolledig product of met een product waarvan ongeoorloofde veranderingen werden uitgevoerd.

### 1.3.5 Gebruik en verzorging van elektrische gereedschappen

U dient te weten hoe u het product in geval van nood kunt uitschakelen.

→ Hou de takkenschaar nooit vast aan de mesbescherming.

→ Gebruik de takkenschaar niet, wanneer de veiligheidsvoorzieningen zijn beschadigd.

→ Gebruik de takkenschaar niet op een ladder.

→ Gebruik de takkenschaar alleen, wanneer men op een stevige ondergrond staat.

→ Verwijder de accu:

- voordat de takkenschaar onbeheerd wordt achtergelaten
- voordat een blokkering wordt verwijderd
- voordat de takkenschaar wordt gecontroleerd of gereinigd of wanneer er werkzaamheden aan worden uitgevoerd
- wanneer u een voorwerp tegenkomt. De takkenschaar mag pas weer worden gebruikt, wanneer absoluut zeker werd vastgesteld, dat de gehele takkenschaar zich in een veilige gebruikstoestand bevindt
- wanneer de takkenschaar ongewoon sterk begint te trillen. In dat geval moet deze onmiddellijk worden gecontroleerd. Overmatig trillen kan verwondingen veroorzaken.
- voordat u het product aan een andere persoon overhandigt

Alle moeren en schroeven moeten stevig zijn vastgedraaid, zodat een veilige gebruikstoestand van het product is gewaarborgd.

→ Laat de takkenschaar afkoelen voordat u deze opbergt, wanneer de takkenschaar tijdens het gebruik heet werd.

→ Berg de takkenschaar niet op bij een temperatuur van meer dan 35 °C of onder blootstelling van direct zonlicht.

→ Berg de takkenschaar niet op plaatsen op met statische elektriciteit.

→ Let op naar beneden vallende gesnoeid materiaal.

→ Werk alleen bij daglicht of wanneer het zicht goed is.

## 2. MONTAGE



#### GEVAAR!

#### Snijwonden door het blad!

Risico op snijwonden door onopzettelijk starten.

→ Draag veiligheidshandschoenen.

→ Verwijder de accu.

→ Schuif de mesbescherming over het mes.

### 2.1 Takkenschaar monteren [afb. A1/A2]:

#### 2.1.1 Zonder verlengbuis (alleen voor art. 14774):

1. Schuif de snoeikop ③ tot aan de aanslag op de greepheerheid ②. Daarbij moet de nok ④ in de opening ① worden geschoven.
2. Draai de moer ④ vast.

#### 2.1.2 Met verlengbuis (alleen voor art. 14776):



#### GEVAAR!

#### Lichamelijk letsel!

Er mag maar 1 verlengbuis worden gebruikt.

→ Gebruik slechts één verlengbuis.

1. Schuif de verlengbuis ① tot aan de aanslag op de greepheerheid ②. Daarbij moet de nok ④ in de opening ① worden geschoven.
2. Draai de moer ④ vast.
3. Schuif de snoeikop ③ tot aan de aanslag op de verlengbuis ①. Daarbij moet de nok ④ in de opening ① worden geschoven.
4. Draai de moer ④ vast.

### 2.2 Takkenhaak monteren (alleen voor art. 14774/14776) [afb. A3]:

De takkenhaak is bedoeld om gesnoeide takken gemakkelijk uit een boomkroon of een struik te verwijderen.

#### 2.2.1 Takkenhaak monteren:

→ Schuif de takkenhaak ⑤ tot aan de aanslag in de opname ⑥ op de snoeikop ③ totdat de vergrendeling ⑦ hoorbaar vastklikt. Zorg ervoor dat de vergrendeling is vastgeklikt.

#### 2.2.2 Takkenhaak demonteren:

1. Trek eerst de vergrendeling ⑦ naar boven.
2. Trek vervolgens de takkenhaak ⑤ uit de opname ⑥ op de snoeikop ③.

## 3. BEDIENING



#### GEVAAR!

#### Snijwonden door het blad!

Risico op snijwonden door onopzettelijk starten.

→ Draag veiligheidshandschoenen.

→ Verwijder de accu.

→ Schuif de mesbescherming over het mes.

### 3.1 Accu opladen [afb. O1/O2/O3]:



#### LET OP!

De spanning van de stroombron moet overeenkomen met de gegevens op het typeplaatje van de acculader.

→ Neem de netspanning in acht.

**Bij de GARDENA accutakenscharen art. 14772-55/14774-55/14776-55 is geen accu en geen acculader bij de leveringsomvang inbegrepen.**

Dankzij het intelligente oplaadprocedé wordt de laadtoestand van de accu automatisch herkend en wordt de accu, afhankelijk van de accutemperatuur en -spanning, met de telkens optimale oplaadstroom opgeladen.

Daardoor wordt de accu ontzien en blijft bij bewaren in de acculader altijd volledig opgeladen.

1. Druk op de ontgrendelingsknop (A) en verwijder de accu (B) uit de accuhouder (D).
2. Sluit de acculader (C) op een stopcontact aan.
3. Schuif de acculader (C) op de accu (B).

**Wanneer de accu-oplaadaanduiding (L) groen knippert, wordt de accu opgeladen.**

**Wanneer de accu-oplaadaanduiding (L) op de acculader permanent groen brandt, is de accu volledig opgeladen** (oplaadduur, zie 7. TECHNISCHE GEGEVENS).

4. Controleer de oplaadtoestand tijdens het opladen met regelmatige tussenpozen.
5. Wanneer de accu (B) volledig is opgeladen, kan de accu (B) uit de acculader (C) worden verwijderd.

### 3.2 Betekenis van de aanduidingselementen:

#### 3.2.1 Aanduidingen op de acculader [afb. O3]:

##### Knipperlicht accu-oplaadaanduiding (L)

Het opladen wordt weergegeven door het knipperen van de accu-oplaadaanduiding (L).



**Aanwijzing:** Het opladen is alleen mogelijk, wanneer de temperatuur van de accu zich binnen het toegestane oplaadtemperatuurbereik bevindt, zie 7. TECHNISCHE GEGEVENS.

##### Continuïteit accu-oplaadaanduiding (L)

Het **continuïteit** van de accu-oplaadaanduiding (L) geeft aan dat de accu volledig is opgeladen, of dat de temperatuur van de accu zich buiten het toegestane oplaadtemperatuurbereik bevindt en er daarom niet kan worden opgeladen. Zodra het toegestane temperatuurbereik is bereikt, wordt de accu opgeladen.



Zonder dat de accu ingestoken is, signaleert het **continuïteit** van de accu-oplaadaanduiding (L), dat de stekker in het stopcontact is gestoken en de acculader klaar voor gebruik is.

#### 3.2.2 Laadtoestandsaanduiding van de accu (P) op het product [afb. O4/O1]:

**Nadat het product is gestart, wordt de laadtoestandsaanduiding van de accu (P) gedurende 5 seconden weergegeven.**

Laadtoestandsaanduiding van de accu	Laadtoestand van de accu
(A), (C) en (L) branden groen	67 – 100 % opgeladen
(A) en (C) branden groen	34 – 66 % opgeladen
(L) brandt groen	11 – 33 % opgeladen
(L) knippert groen	0 – 10 % opgeladen

**Wanneer de LED (M) groen knippert, moet de accu worden opgeladen.**

Wanneer de fouten-LED (M) brandt of knippert, zie 6. STORINGEN VERHELPELEN.

### 3.3 Werkpositie [afb. O5]:

→ Houd de takkenschaar met één hand vast aan het bovenste hand-greepvlak (U) en met de andere hand aan de handgreep (H).

### 3.4 Telescoopbuis uitschuiven (alleen voor art. 14774/14776) [afb. O6]:

De telescoopbuis (Z) kan traploos tot 40 cm worden uitgeschoven.



#### GEVAAR!

#### Lichamelijk letsel!

Bij het uitschuiven van de telescoopbuis kan de hand tussen de klemhuls en de oranje moer bekneld raken, wanneer de takkenschaar daar-bij naar boven wordt gehouden.

→ Houd de takkenschaar horizontaal bij het uitschuiven van de telescoopbuis.

1. Draai de oranje moer (N) los.
2. Schuif de telescoopbuis (Z) uit tot de gewenste lengte.
3. Draai de oranje moer (N) weer vast.

### 3.5 Snoeikop schuin zetten [afb. O7]:

De snoeikop (Q) kan in stappen van 20° van 0° tot 60° in 4 standen schuin worden gezet.

1. Druk op de scharnierverstelling (R) en stel de snoeikop (Q) in de gewenste hoek in.
2. Laat de snoeikop (Q) in de gewenste hoek vastklikken.  
*Zorg ervoor dat de snoeikop is vastgeklit.*

### 3.6 Takkenschaar starten [afb. O1]:



#### GEVAAR!

#### Lichamelijk letsel!

Risico op letsel, wanneer het product bij het loslaten van de starthendel niet stopt.

- Omzeil de veiligheidsvoorzieningen of schakelaars niet.
- Maak de starthendel bijvoorbeeld niet aan de handgreep vast.

#### 3.6.1 Takkenschaar starten:

Het product is uitgerust met een dubbele veiligheidsvoorziening (startknop en veiligheidsblokkering), waardoor onopzettelijk inschakelen van het product wordt voorkomen.

1. Plaats de accu (B) in de accuhouder (D), totdat deze hoorbaar vastklikt.
2. Open de kliksluiting (I) op de mesbescherming en verwijder deze van het mes.
3. Houd de takkenschaar met één hand vast aan het bovenste hand-greepvlak (U) en met de andere hand aan de handgreep (H).
4. Schuif de veiligheidsblokkering (M) naar voren en druk de startknop (K) kort naar de handgreep (H) toe.  
*Het mes sluit minimaal en wordt daarna volledig geopend om te initialiseren.*  
*De takkenschaar is nu gebruiksklaar.*
5. Schuif de veiligheidsblokkering (M) naar voren en druk de starthendel (L) naar de greep (H) toe.  
*De takkenschaar sluit en blijft gesloten totdat de startknop wordt losgelaten. Daarbij wordt de laadtoestandsaanduiding van de accu (P) gedurende 5 seconden weergegeven.*
6. Laat de veiligheidsblokkering (M) los.

#### 3.6.2 Sleep-timerfunctie:

Wanneer de takkenschaar 15 minuten niet werd gebruikt, wordt deze uitgeschakeld. Daarna moet voor een hernieuwde initialisatie de startknop weer kort naar de handgreep worden gedrukt.

### 3.7 Takkenschaar transporteren:

1. Laat de starthendel (L) los.  
*De takkenschaar stopt.*
2. Verwijder de accu.
3. Schuif de mesbescherming over het mes.

## 4. ONDERHOUD



#### GEVAAR!

#### Snijwonden door het blad!

Risico op snijwonden door onopzettelijk starten.

- Draag veiligheidshandschoenen.
- Verwijder de accu.
- Schuif de mesbescherming over het mes.

#### 4.1 Takkenschaar reinigen:



#### GEVAAR!

#### Lichamelijk letsel!

Verwondingsgevaar en risico op beschadiging van het product.

- Reinig het product niet met water of een waterstraal (in het bijzonder niet onder hoge druk).
- Reinig niet met chemicaliën inclusief benzine of oplosmiddelen. Sommige stoffen kunnen belangrijke kunststof onderdelen beschadigen.

**De ventilatiegleuven moeten altijd schoon zijn.**

1. Reinig de takkenschaar met een vochtige doek.
2. Reinig de luchtstroomsleuven met een zachte borstel (gebruik geen scherpe voorwerpen).
3. Reinig de snoeikop indien nodig met een borstel.

#### 4.2 Accu en oplaadapparaat reinigen:

Het oppervlak en de contacten van de accu en van de acculader moeten altijd schoon en droog zijn voordat de accu op de acculader wordt aangesloten.

→ Gebruik geen stromend water.

##### 4.2.1 Accu reinigen:

Voor de reiniging van de accu mogen geen chemische stoffen worden gebruikt.

→ Reinig de ventilatiegaten en de contacten van de accu af en toe met een zachte, schone en droge kwast.

##### 4.2.2 Acculader reinigen:

→ Reinig de contacten en de kunststof onderdelen met een zachte, droge doek.

## 5. OPBERGEN

### 5.1 Buitenbedrijfstelling:

Het product moet voor kinderen ontoegankelijk worden bewaard.

1. Verwijder de accu.
2. Schuif de mesbescherming over het mes.
3. Laad de accu op.
4. Reinig de takkenschaar, de accu en de acculader (zie 4. ONDERHOUD).
5. Berg de takkenschaar, de accu en de acculader op een droge, dichte en vorstbestendige plaats op.

## 6. STORINGEN VERHELPEN



### GEVAAR!

#### Snijwonden door het blad!





Risico op snijwonden door onopzettelijk starten.



→ Draag veiligheidshandschoenen.

→ Verwijder de accu.

→ Schuif de mesbescherming over het mes.

### 6.1 Storingen-tabel:

Probleem	Mogelijke oorzaak	Oplossing
Startknop kan niet worden ingedrukt	Start-hendel klemt.	→ Maak de startknop los.
Takkenschaar start niet of stopt. LED  knippert groen [afb. 04]	Accu is leeg.	→ Laad de accu op.
Takkenschaar start niet of stopt. Fouten-LED  brandt rood [afb. 04]	Temperatuur van de accu ligt buiten het toegestane bereik.	→ Wacht tot de temperatuur van de accu weer tussen 0 °C – +35 °C ligt.
	Tussen de accucontacten bevinden zich waterdruppels of vocht.	→ Verwijder de waterdruppels of het vocht met een droge doek.
	Obstakel blokkeert de motor.	→ Verwijder het obstakel.
Takkenschaar start niet of stopt. Fouten-LED  knippert rood [afb. 04]	Takkenschaar is defect.	→ Wend u tot de GARDENA servicedienst.
Takkenschaar start niet of stopt. Fouten-LED  brandt niet [afb. 04]	Accu is niet volledig in de accuhouder geplaatst.	→ Plaats de accu volledig in de accuhouder totdat deze hoorbaar vastklikt.
	Accu is defect.	→ Vervang de accu.
	Takkenschaar is defect.	→ Wend u tot de GARDENA servicedienst.

Probleem	Mogelijke oorzaak	Oplossing
Opladen is niet mogelijk. Accu-oplaadaanduiding  brandt continu groen [afb. 03]	Accu is niet correct op de acculader geschoven.	→ Schuif de accu correct op de acculader.
	Accucontacten zijn vuil.	→ Reinig de accucontacten (bijv. door de accu meerdere keren in de acculader te steken en weer te verwijderen. Vervang de accu indien nodig).
	Temperatuur van de accu ligt buiten het toegestane bereik.	→ Wacht tot de temperatuur van de accu weer tussen 0 °C – +35 °C ligt.
	Accu is defect.	→ Vervang de accu.
Opladen is niet mogelijk. Accu-oplaadaanduiding  brandt niet [afb. 03]	Stekker van de acculader is niet correct ingestoken.	→ Steek de stekker volledig in het stopcontact.
	Stopcontact, netsnoer of acculader is defect.	→ Controleer de netspanning. Laat de acculader indien nodig door een erkende gespecialiseerde dealer of door de GARDENA service-dienst controleren.

### AANWIJZING:

Reparaties mogen alleen door de GARDENA servicecenters en door speciaalzaken worden uitgevoerd, die door GARDENA zijn goedgekeurd.

→ Wendt u zich bij andere stringen tot het GARDENA servicecenter.

## 7. TECHNISCHE GEGEVENS

Takkenschaar	Eenheid	Waarde (art. 14772)	Waarde (art. 14774)	Waarde (art. 14776)
Max. takdiameter	mm	28	28	28
Max. aantal snedes per acculading				
PBA 18V 2,0Ah W-B		400	400	400
PBA 18V 2,5Ah W-B		500	500	500
PBA 18V 3,0Ah W-B		600	600	600
PBA 18V 4,0Ah W-C		800	800	800
PBA 18V 5,0Ah W-C		1000	1000	1000
PBA 18V 6,0Ah W-C		1200	1200	1200
Uitschuifbereik van de telescoopbuis	cm	–	215 – 255	320 – 360
Max. hoogte (bij uitgeschoven telescoopbuis)	cm	110	255	360
Gewicht (zonder accu)	kg	1,9	3,4	4,1
Geluidsdrukniveau $L_{PA}^{(1)}$ Onzekerheid $k_{PA}$	dB (A)	65 3	63 3	57 3
Geluidsvermogensniveau $L_{WA}^{(2)}$ : gemeten/gegarandeerd Onzekerheid $k_{WA}$	dB (A)	76 / 79 3	77 / 80 3	77 / 80 3
Hand-armtrillingen $a_{vhw}^{(1)}$ Onzekerheid $k_{vhw}$	m/s <sup>2</sup>	≤ 2,5 1,5	≤ 2,5 1,5	≤ 2,5 1,5

Meetmethoden volgens: <sup>1)</sup> EN IEC 62841-4-2 <sup>2)</sup> RL 2000/14/EC / S.I. 2001/1701



**AANWIJZING:** De vermelde vibratie-emissiewaarde werd gemeten overeenkomstig een genormeerde keuringsprocedure en kan worden geraadpleegd om elektrische gereedschappen met elkaar te vergelijken. Deze waarde kan ook worden gebruikt voor de voorlopige beoordeling van de blootstelling. De vibratie-emissiewaarde kan tijdens het werkelijke gebruik van het elektrische gereedschap variëren, al naargelang hoe de machine wordt gebruikt. Als veiligheidsmaatregel dient u maximaal 1 uur zonder onderbreking met de machine te werken.

Systeemaccu	Eenheid	Waarde (art. 14902)
PBA 18V 2,0Ah W-B		
Accuspanning	V (DC)	18
Accucapaciteit	Ah	2,0
Aantal cellen (Li-ion)		5
Geschikte acculaders van het POWER FOR ALL-systeem		AL 1810 CV / AL 1815 CV / AL 18V-20 / AL 1830 CV / AL 1880 CV
Acculader	Eenheid	Waarde (art. 14900)
AL 1810 CV P4A		
Netspanning	V (AC)	220 – 240
Netfrequentie	Hz	50 – 60



<b>Acculader AL 1810 CV P4A</b>	<b>Eenheid</b>	<b>Waarde (art. 14900)</b>
Nominaal vermogen	W	26
Accu-oplaadspanning	V (DC)	18
Max. accu-oplaadstroom	mA	1000
<b>Accu-oplaadtijd (ca.)</b>		
PBA 18V 2,0Ah W-B	min.	115
PBA 18V 2,5Ah W-B	min.	136
PBA 18V 4,0Ah W-C	min.	228
Toegestaan oplaad-temperatuurbereik	°C	0 – 35
Gewicht conform EPTA-procedure 01:2014	kg	0,17
Beschermklasse		□ / II
Geschikte POWER FOR ALL-systeemaccu's		PBA 18V

## 8. TOEBEHOREN/ONDERDELEN

<b>GARDENA Verlengbuis</b>	Ter verlenging van art. 14774 of als vervanging.	<b>art. 14772-20.630.00</b> verkrijgbaar via de GARDENA service-dienst
<b>GARDENA-Beschermhoes voor Power+ -accu's</b>	Ter bescherming van de accu's tegen vocht.	<b>art. 14800-00.600.36</b> verkrijgbaar via de GARDENA service-dienst
<b>GARDENA Systeemaccu P4A PBA 18V/45 P4A PBA 18V/72</b>	Accu voor extra looptijd of om te vervangen.	<b>art. 14903</b> <b>art. 14905</b>
<b>GARDENA Accu-snellader AL 1830 CV P4A</b>	Om POWER FOR ALL-systeemaccu's PBA 18V..W.- snel op te laden.	<b>art. 14901</b>

## 9. SERVICE



Neem contact op via de contactgegevens op de bijgaande garantiekaart.

## 10. AFVOEREN

### 10.1 Takkenschaar afvoeren

(conform richtlijn 2012/19/EU / S.I. 2013 No. 3113);



Het product mag niet met het normale huishoudelijke afval worden afgevoerd. Het moet volgens de geldende lokale milieuvorschriften worden afgevoerd.

### **BELANGRIJK!**

→ Voer het product via of door uw plaatselijke recyclinginstantie af.

### 10.2 Accu afvoeren:



De accu bevat lithium-ioncellen die aan het eind van hun levensduur gescheiden van het normale huishoudelijke afval moeten worden afgevoerd.

**Li-ion**

### **BELANGRIJK!**

1. Ontlaad de lithium-ion-cellen volledig (wendt u hiervoor tot de GARDENA servicedienst).
2. Beveilig de contacten van de lithium-ion-cellen tegen kortsluiting.
3. Voer de lithium-ion-cellen vakkundig via of door de plaatselijke recyclinginstantie af.



**EN UKCA Declaration of Conformity**

The manufacturer: GARDENA Germany AB, PO Box 7454, S-103 92 Stockholm, Sweden hereby certifies, when leaving our factory, the unit(s) indicated below is/are in accordance with the UK Regulations, designated standards of safety and product specific designated standards. This certificate becomes void if the units are modified without our approval.

Description of the product: **Battery Pruning Lopper / Battery Telescopic Pruning Lopper**

Product type: **EasyCut 110/18V P4A  
HighCut 250/18V P4A  
HighCut 360/18V P4A**

Article number: **14772  
14774  
14776**

UK regulations: **S.I. 2008/1597  
S.I. 2016/1091  
S.I. 2012/3032  
S.I. 2001/1701**

Designated standards: **EN ISO 12100  
EN 62841-1**  
  
Charger:  
**EN IEC 60335-2-29**

UK Importer: **Husqvarna UK Limited  
Preston Road  
Aycliffe  
County Durham  
UK DL5 6UP**

Deposited documentation: **GARDENA Technical Documentation  
M. Jäger  
Hans-Lorenser-Str.40  
D-89079 Ulm**

Noise level: measured / guaranteed

<b>Art. 14772:</b>	<b>76 dB(A) / 79 dB(A)</b>
<b>Art. 14774:</b>	<b>77 dB(A) / 80 dB(A)</b>
<b>Art. 14776:</b>	<b>77 dB(A) / 80 dB(A)</b>

Conformity assessment procedure: **According to S.I. 2001/1701 Art. 11 Schedule 8**

Ulm, 23.12.2022

Authorised Representative:



**Reinhard Pompe**  
Vice President Products



**Wolfgang Engelhardt**  
Vice President Supply Chain

**Deutschland / Germany**  
GARDENA Manufacturing GmbH  
Central Service  
Hans-Lorenser-Straße 40  
D-89079 Ulm  
Produktfragen:  
(+49) 731 490-123  
Reparaturen:  
(+49) 731 490-290  
service@gardena.com  
http://www.gardena.com

**Albania**  
KRAFT SHPK  
Autostrada Tirane-Durres  
Km 7  
1051 Tirane  
Phone: (+355) 69 877 7821  
info@kraft.al

**Argentina**  
ROBERTO C. RUMBO S.R.L.  
Piedro Noriog  
Lote 7  
Benavidez, ZC: 1621  
Buenos Aires  
ventas@rumbosrl.com.ar

**Armenia**  
AES Systems LLC  
Marshal Babajanyan Avenue 56/2  
0022 Yerevan  
Phone: (+374) 60 651 651  
masisoharyan@cloud.com

**Australia**  
Husqvarna Australia Pty. Ltd.  
Locked Bag 5  
Central Coast BC  
NSW 2252  
Phone: (+61) (0) 2 4352 7400  
customer.service@husqvarna.com.au

**Austria / Österreich**  
Husqvarna Austria GmbH  
Industrieleize 36  
4010 Linz  
Tel.: (+43) 732 77 01 01-485  
service.gardena@husqvarnagroup.com

**Azerbaijan**  
Progres Xüsusi Firması  
Aliyar Aliyev 212, Baku, Azerbaijan  
Sales: +994 70 326 07 14  
Aftersales: +994 77 326 07 14  
www.progress-garden.az  
info@progress-garden.az

**Bahrain**  
M.H. Al-Mahroos  
BUILDING 208, BLOCK 356,  
ROAD 328  
Saliha  
Phone: +973 1740 8090  
almahroos@almahroos.com

**Belarus / Беларусь**  
ООО «Мастер Гарден»  
220118, г. Минск,  
улица Шаранговича, дом 7а  
Тел. (+375) 17 257 00 33  
mg@mastergarden.by

**Belgium**  
Husqvarna Belgium nv  
Gardena Division  
Leuvensesteenweg 542  
Planet II E  
1930 Zaventem  
Belgie

**Bosnia / Hercegovina**  
Silk Trade d.o.o.  
Poslovna Zona Vila Br. 20  
Phone: (+387) 61 165 593  
info@silkttrade.com.ba

**Brazil**  
Nortech Maquinas e Motores Ltd.  
Avenida Juscelino Kubitschek de Oliveira  
Curitiba  
3003 Brazil  
Phone: (+55) 41 3595-9600  
contato@nortech.com.br  
www.nortech.com.br

**Bulgaria**  
AGROLAND България АД  
бул. 8 Декември, № 13  
Офис 5  
1700 Студентски град  
София  
Тел.: (+359) 24 66 6910  
info@agroland.eu

**Canada / USA**  
GARDENA Canada Ltd.  
100 Summerlea Road  
Brampton, Ontario L6T 4X3  
Phone: (+1) 905 792 93 30  
info@gardenacanada.com

**Chile**  
REPRESENTACIONES JCE S.A.  
2286 Avenida General Oscar Bonilla  
Concepcion  
Phone: (+56) 2 2414 2600  
contacto@jce.cl

**China**  
Husqvarna (Shanghai)  
Management Co., Ltd.  
高世华 (上海) 管理有限公司  
3F, Bang Square B,  
No.207, Song Hong Rd.,  
Chang Ning District,  
Shanghai, PRC. 200335  
上海市市长宁区淞虹路207号明  
基广场B座3楼, 邮编: 200335

**Colombia**  
Equipos de Toyoma Colombia SAS  
Cra. 68 D № 25 B 86 Of. 618  
Edificio Torre Central  
Bogota  
Phone: +57 (1) 703 9520  
+57 (1) 703 9522  
serviciocliente@toyoma.com.co  
www.toyama.com.co

**Costa Rica**  
Exim CIA Costa Rica  
Calle 25A, B°. Montalegre  
Zapote  
San José  
Costa Rica  
Phone: (+506) 2221-5654  
(+506) 2221-5659  
eximcostarica@gmail.com

**Croatia**  
Husqvarna Austria GmbH  
Industrieleize 36  
4010 Linz  
Phone: (+43) 732 77 01 01-485  
service.gardena@husqvarnagroup.com

**Cyprus**  
Pantelis Papadopoulos S.A.  
92 Athinon Avenue  
Athens  
10442 Greece  
Phone: (+30) 21 0519 3100  
infocyp@papadopoulos.com.gr

**Czech Republic**  
Gardena  
Service Center Vrbno  
c/o Husqvarna  
Manufacturing CZ s.r.o.  
Jesenická 146  
79326 Vrbno pod Prádedem  
Phone: 800 100 425  
servis@gardena.cz

**Denmark**  
GARDENA DANMARK  
Lejvej 19, st.  
3500 Værløse  
Tel.: (+45) 70 26 47 70  
husqvarna@husqvarna.dk  
www.gardena.com/dk

**Dominican Republic**  
BOSQUESA, S.R.L.  
Carretera Santiago Licey  
Km. 5 ½  
Esquina Copal II,  
Santiago De Los Caballeros  
51000 Dominican Republic  
Phone: (+1) 809-562-0476  
contacto@bosquesa.com.do

**Egypt**  
Universal Agencies Co  
26, Abdel Hamid Lofly St.  
Giza  
Phone: 3761 5757  
https://gardeningegypt.com/  
hany.masoud@univag.org/

**Estonia**  
Husqvarna Eesti OÜ  
Valdeku 132  
EE-11216 Tallinn  
info@gardena.ee

**Finland**  
Oy Husqvarna Ab  
Gardena Division  
Lautatarhankatu 8 B / PL 3  
00581 HELSINKI  
www.gardena.fi

**France**  
Husqvarna France  
9/11 Allée des pierres mayettes  
92235 Gennemilliers Cedex  
France  
http://www.gardena.com/fr  
N° AZUR: 0 810 00 78 23  
(Prix d'un appel local)

**Georgia**  
Transporter LLC  
#70, Bellashvili street  
0159 Tbilisi, Georgia  
Number: (+995) 322 14 71 71  
info@transporter.com.ge  
www.transporter.com.ge

**Service Address and Importer to Great Britain**  
Husqvarna UK Ltd  
Preston Road  
Aycliffe Industrial Park  
Newton Aycliffe  
County Durham  
DL5 6UP  
Phone: (+44) (0) 344 844 4558  
info.gardena@husqvarna.co.uk

**Greece**  
Π.ΠΑΠΑΔΟΠΟΥΛΟΣ ΑΕΒΕ  
Λεωφ. Αθήνων 32  
Αθήνα  
Τ.Κ.104 42  
Ελλάδα  
Τηλ. (+30) 210 5193 100  
info@papadopoulos.com.gr

**Hong Kong**  
Tung Tai Company  
151-153 Hoi Bun Road  
Kwun Tong, Kowloon  
Hong Kong  
Phone: (+852) 3583 1662  
admin@tungtaico.com

**Hungary**  
Husqvarna Magyarorszáგ Kft.  
Ezred u. 1 – 3  
1044 Budapest  
Phone: (+36) 1 251-4161  
vevozolgalat.husqvarna@husqvarna.hu

**Iceland**  
BYKO ehf.  
Skermmuvęgi 2a  
200 Kópavogur  
Phone: (+354) 515 4000  
byko@byko.is

MHG Verslum ehf  
Vikurhvarf 8  
203 Kópavogur  
Phone: (+354) 544 4656

**India**  
B K RAMAN AND CO  
Plot No. 185, Industrial Area,  
Phase-2, Ram Darbar  
Chandigarh  
160002 India  
Phone: (+91) 98140 06530  
raman@jaganhardware.com

**Iraq**  
Alsiqham Alakhdar Company  
Al-Faysaliah, Near Estate Bank  
Mosul  
Phone: (+964) 78 18 18 46 75

**Ireland**  
Liffey Distributors Ltd.  
309 NW Business Park, Ballycoolen  
15 Dublin  
Phone: (+353) 1 824 2600  
info@liffeyd.com

**Israel**  
HAGARIN LTD.  
2 Nahal Harif St.  
8122201 Yavne  
internet@hagarin.co.il  
Phone: (+972) 8-932-0400

**Italy**  
Husqvarna Italia S.p.A.  
Via Santa Vecchia 15  
23868 VALLMADRERA (LC)  
Phone: (+39) 0341.203.111  
assistenza.italia@it.husqvarna.com

**Japan**  
Husqvarna Zenoh Co. Ltd. Japan  
1-9 Minamidai, Kawagoe  
350-1165 Saitama  
Japan  
gardena-jp@husqvarnagroup.com

**Kazakhstan**  
TOO "Ламэд"  
Russian  
Адрес: Қазақстан, г. Алматы,  
ул. Тажибаевой, 155/1  
Тел.: (+7) (727) 355 64 00  
(+7) (700) 355 64 00  
lamed@lamed.kz

*Kazakh*  
Мекен-жайы: Қазақстан,  
Алматы қ.,  
көш. Тажибаевой, 155/1  
Тел.: (+7) (727) 355 64 00  
(+7) (700) 355 64 00  
lamed@lamed.kz

**Korea**  
Kyung Jin Trading Co., Ltd  
107-4, Sunduk Bld, Yangjae-Dong  
Seocho-gu  
137-891 Seoul  
Phone: (+82) 2 574 6300  
kjh@kjh.co.kr

**Kuwait**  
Palms Agro Production Co  
Al Rai- Fourth Ring Road – Block 56.  
P.O Box: 1976 Safat  
13020 Al-Rai  
Phone: 24730745  
info@palms-kw.com

**Kyrgyzstan**  
O'So Ayla Maki  
Av. Molodaya Guardia 83  
720014 Bishkek  
Phone: (+996) 312 322115

**Latvia**  
Husqvarna Latvija SIA  
Ulbrokas 19A  
LV-1021 Riga  
info@gardena.lv

**Lebanon**  
Technomec  
Saifra Highway (Beirut – Tripoli) Center  
9221/Mazher Bldg.  
P.O. Box 215  
Jounieh  
Phone: (+961) 9 853527  
(+961) 3 855481  
tecnomec@dm.net.lb

**Lithuania**  
UAB Husqvarna Lietuva  
Ateities pl. 77C  
LT-52104 Kaunas  
info@gardena.lt

**Luxembourg**  
Magasin Jules Neuberg  
39, rue Jacques Stas  
Luxembourg-Gasperich 2549  
Case Postale No. 12  
Luxembourg 2010  
Phone: (+352) 40 14 01  
api@neuberg.lu

**Malaysia**  
Glomedic International Sdn Bhd  
Jalan Ruang No. 30  
Shah Alam, Selangor  
40150 Malaysia  
Phone: (03)-7734 7997  
case@glomedic.com.my

**Malta**  
I.V. Portelli & Sons Ltd.  
85, 86, Triq San Pawl  
Rabat - RBT 1240  
Phone: (+356) 2145 4289

**Mauritius**  
Espace Maison Ltée  
La City Trianon, St Jean  
Quatre Bornes  
Phone: (+230) 401 6950  
info@espacemaison.mu

**Mexico**  
AFOSA  
Av. Lopez Mateos Sur # 5019  
Col. La Calma 45070  
Zapopan, Jalisco, Mexico  
Phone: (+52) 33 3818-3434  
info@afosa.com.mx

**Moldova**  
Convel SRL  
Republica Moldova,  
mun. Chisinau,  
sos. Muncesti 284  
Phone: (+373) 22 857 126  
www.convel.md

**Mongolia**  
Soyolj Gardening Shop  
Namii Rd  
Ulaanbaatar  
14230 Mongolia  
Phone: +976 7777 5080  
soylj@maginet.mn

**Morocco**  
Proekip  
64 Rue de la Participation  
Casablanca-Roches Noires  
20303 Morocco  
Phone: (+212) 661342107  
hicham.hafani@proekip.ma

**Netherlands**  
Husqvarna Nederland B.V.  
GARDENA Division  
Postbus 50131  
1305 AC ALMERE  
Phone: (+31) 36 521 00 10  
info@gardena.nl

**Neth. Antilles**  
Jonka Enterprises N.V.  
Sta. Rosa Weg 196  
P.O. Box 8200  
Curaçao  
Phone: (+599) 9 767 66 55  
info@jonka.com

**New Zealand**  
Husqvarna New Zealand Ltd.  
PO Box 76-437  
Manukau City 2241  
Phone: (+64) (0) 9 9202410  
support.nz@husqvarna.co.nz

**North Macedonia**  
Sinpeks d.o.o.  
Ul. Kravarski Pat Bb  
7000 Bitola  
Phone: (+389) 47 20 85 00  
sinpeks@mt.net.mk

**Norway**  
Husqvarna Norge AS  
Gardena Division  
Trøskenveien 36  
1708 Sarpsborg  
info@gardena.no

**Northern Cyprus**  
Mediterranean Home & Garden  
No 150 Alsancak, Karaoglanoglu Caddesi  
Girne  
Phone: (+90) 392 821 33 80  
info@medgardener.com

**Oman**  
General Development Services  
PO 1475, PC - 111  
Seeb  
111 Oman  
Phone: +968 24 58 28 16  
gdsoman@gdsoman.com

**Paraguay**  
Agrofield SRL  
AV. CHOFERES DEL CHACO  
1449 C/ 25 DE MAYO  
Asuncion  
Phone: (+595) 21 608 656  
consultas@agrofield.com.py

**Peru**  
Sierras y Herramientas Forestal SAC  
Av. Las Gaviotas 833, Chorrillos  
Lima  
Phone: (+51) 1 2520252  
supervisorventas1@siersac.com  
www.siersac.com

**Philippines**  
Royal Dragon Traders Inc  
10 Linaw Street, Barangay Saint Peter  
Quezon City  
1114 Philippines  
Phone: (+63) 2 7426893  
aida.fernandez@rdti.com.ph

**Poland**  
Gardena Service Center Vrbno  
c/o Husqvarna Manufacturing CZ s.r.o.  
Jesenická 146  
79326 Vrbno pod Prádedem  
Czech Republic  
Phone: (22) 336 78 90  
servis@gardena.pl

**Portugal**  
Husqvarna Portugal, SA  
Lagoa - Albaraaque  
2635 - 595 Rio de Mouro  
Phone: (+351) 21 922 85 30  
Fax: (+351) 21 922 85 36  
info@gardena.pt

**Romania**  
Madex International Srl  
Soseaua Odaii 117 - 123,  
RO 013003 Bucuresti, S1  
Phone: (+40) 21 352 7603  
madex@ines.ro

**Russia / Россия**  
ООО „Хускварна“  
141400, Московская обл.,  
г. Химки,  
улица Ленинградская,  
владение 39, стр.6  
Бизнес Центр  
„Химки Бизнес Парк“,  
помещение ОВ02\_04  
http://www.gardena.ru

**Saudi Arabia**  
SACO  
Takhassusi Main Road P.O. Box: 86387  
Riyadh 12863  
40011 Saudi Arabia  
Phone: (966) 11 482 8877  
webmaster@saco-ksa.com

**Serbia**  
Domel d.o.o.  
Slobodana Đurića 21  
11000 Belgrade  
Phone: (+381) 11 409 57 12  
office@domel.rs

**Singapore**  
Hy-Ray PRIVATE LIMITED  
40 Jalan Pemimpin  
#02-08 Tat Ann Building  
Singapore 577185  
Phone: (+65) 6253 2277  
info@hyray.com.sg

**Slovak Republic**  
Gardena  
Service Center Vrbno  
c/o Husqvarna  
Manufacturing CZ s.r.o.  
Jesenická 146  
79326 Vrbno pod Prádedem  
Phone: 0800 154044  
servis@gardena.sk

**Slovenia**  
Husqvarna Austria GmbH  
Industrieleize 36  
4010 Linz  
Phone: (+43) 732 77 01 01-485  
service.gardena@husqvarnagroup.com

**South Africa**  
Husqvarna South Africa (Pty) Ltd  
Lifestyle Business Park – Ground Floor Block A  
Cnr Beyers Naude Drive and Ysterhout Road  
Randpark Ridge, Randburg  
Phone: (+27) 10 015 5750  
service@gardena.co.za

**Spain**  
Husqvarna España S.A.  
Calle de Pivas nº 10  
28052 Madrid  
Phone: (+34) 91 708 05 00  
atencioncliente@gardena.es

**Sri Lanka**  
Hunter & Company Ltd.  
130 Front Street  
Colombo  
Phone: 94-11 232 81 71  
hunters@eureka.lk

**Suriname**  
Deto Handelmaatschappij N.V.  
Kerinkampweg 72-74  
P.O. Box: 12782  
Paramaribo  
Suriname  
Phone: (+597) 438050  
info@deto.sr

**Sweden**  
Husqvarna AB /  
GARDENA Sverige  
Drottninggatan 2  
561 82 Huskvarna  
Sverige  
Phone: (+46) (0) 36-14 60 02  
info@gardena.se

**Switzerland / Schweiz**  
Husqvarna Schweiz AG  
Consumer Products  
Industriestrasse 10  
5506 Mägenwil  
Phone: (+41) (0) 62 887 37 90  
info@gardena.ch

**Taiwan**  
Hong Ying Trading Co.,Ltd.  
No. 46 Wu-Kun-Wu Road  
New Taipei City  
Phone: (+886) (02) 2298 1486  
salesg1@7friends.com.tw

**Tajikistan**  
ARIERS JV LLC  
39, Ayni Street, 734024  
Dushanbe, Tajikistan

**Thailand**  
Spica Co. Ltd  
243/2 Onnuch Rd., Prawat  
Bangkok  
10250 Thailand  
Phone: (+66) (0)2721 7373  
surapong@spica-siam.com

**Tunisia**  
Société du matériel agricole et maritime  
Nouveau port de pêche de Sfax Bp 33  
Sfax 3065, Tunisia  
www.smamtunisia.com  
Soulaymen Majdoub  
Soulaymen@smamtunisia.com

**Turkey**  
Dost Bahçe  
Yunus Mah. Adil Sk. No:3  
Kartal  
Istanbul  
34873 Turkey  
Phone: (+90) 216 389 39 39  
info@dostbahce.com.tr  
www.dostbahce.com.tr

**Turkmenistan**  
I.E. Orazmuhammedov Nurmuhammet  
80 Ataturk, BEFKARAR Shopping Center,  
Ground floor, A776,  
Ashgabat 744000  
TURKMENISTAN  
Phone: (+993) 12 468859  
Mob: (+993) 62 222887  
info@jayhyzmat.com /  
belgyev@jayhyzmat.com  
www.jayhyzmat.com

**UAE**  
Al-Futtaim ACE Company  
L.L.C Building, Al Rebat Street  
Festival City, Dubai  
7800 UAE  
Phone: (+971) 4 206 6700  
ace@alfuttaim.ae

**Ukraine / Україна**  
AT «Альцест»  
вул. Петропавлівська 4  
08130, Київська обл. Києво-Святошинський  
р-н, с. Петропавлівська Борщагіка  
Україна  
Тел.: (+38) 0 800 503 000

**Uruguay**  
FELI SA  
Entre Rios 1083  
11800 Montevideo  
Phone: (+598) 2203 1844  
info@felisa.com.uy

**Uzbekistan**  
AGROHOUSE MChJ  
O'zbekiston, 111112  
Toshkent viloyati  
Toshkent tumani  
Hasanboy OFAY, THAY yoqasida  
Phone: (+998)-93-5414141  
(+998)-71-2096868  
info@agro.house  
www.agro.house

**Vietnam**  
Vision Joint Stock Company  
No. 03, Lot E2/D21, Ton That Thuyet Street,  
Dich Vuong Hau Commune  
Cau Gay District, Hanoi  
Phone: (+8424)-38462833/34  
quynhnm@visionjsc.com.vn

**Zimbabwe**  
Cutting Edge  
159 Citroen Rd, Msasa  
Harare  
Phone: (+263) 8677 008685  
sales@cuttingedge.co.zw

1477-20 960 01/022  
© GARDENA Manufacturing GmbH  
D-89079 Ulm  
http://www.gardena.com