

ClassicCut Li
Art. 9884 /
9885 / 9886

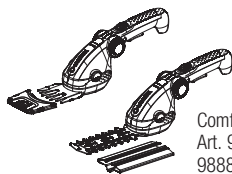

ComfortCut Li
Art. 9887 /
9888 / 9889

de **Betriebsanleitung**
Akku-Gras- und Strauchschere

en **Operators Manual**
Battery Grass and Shrub Shear

fr **Mode d'emploi**
Cisaille et taille-arbustes à batterie

nl **Gebruiksaanwijzing**
Accu gras- en buxusschaar

sv **Bruksanvisning**
Batteridrivnen gräs- och buksax

da **Bruksanvisning**
Batteridreven græssaks og busktrimmer

fi **Käyttöohje**
Akkukäyttöiset ruohosakset ja viimeistelyleikkuri

no **Bruksanvisning**
Batteridrevet gressaks og busktrimmer

it **Istruzioni per l'uso**
Forbici per erba e rifilasiolepi a batteria

es **Instrucciones de empleo**
Tijera cortacésped y recortasetos por batería

pt **Manual de instruções**
Tesoura para relva e tesoura para arbustos a bateria

pl **Instrukcja obsługi**
Akumulatorowe nożyce do cięcia trawy i krzewów

hu **Használati utasítás**
Akkus fű- és bokorvágó olló

cs **Návod k obsluze**
Akumulátorové nůžky na trávu a keře

sk **Návod na obsluhu**
Akumulátorové nožnice na trávu a kroviny

el **Οδηγίες χρήσης**
Ψαλίδι μπатарίας γκαζόν και μπορτούρας

ru **Инструкция по эксплуатации**
Аккумуляторные ножницы для газонов и кустарников

sl **Navodilo za uporabo**
Akumulatorske škarje za travo in grmovje

hr **Upute za uporabu**
Baterijske škare za travu i grmlje

sr/ **Uputstvo za rad**
bs Baterijske makaze za travu i žbunje

uk **Інструкція з експлуатації**
Акумуляторні газонні ножиці і акумуляторний кущоріз

ro **Instrucțiuni de utilizare**
Foarfecă cu acumulator pentru gazon și pentru arbuști

tr **Kullanma Kılavuzu**
Akillü çim ve çalı makası

bg **Инструкция за експлоатация**
Аккумуляторна ножица за трева и храсти

sq **Manual përdorimi**
Prerëse bari dhe shkurresh me bateri

et **Kasutusjuhend**
Akuga muru- ja põõsakäärid

lt **Eksploatavimo instrukcija**
Akumuliatorinės žolės ir krūmų žirklys

lv **Lietošanas instrukcija**
Zāles un krūmu šķērēns ar akumulatoru

KEES VAN DER SPEK
TUINMACHINES ★ STOLWIJK

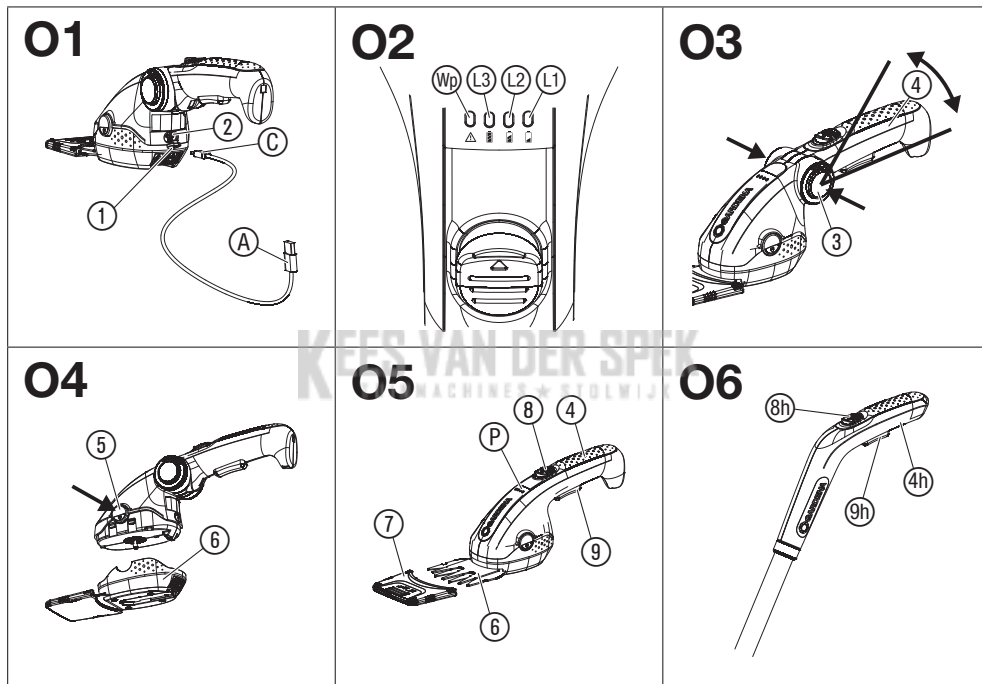

de Akku-Gras- und Strauchschere ClassicCut Li/ComfortCut Li

Originalbetriebsanleitung.

1. BEDIENUNG.....	4
2. WARTUNG.....	7
3. LAGERUNG.....	8
4. FEHLERBEHEBUNG.....	9
5. TECHNISCHE DATEN.....	10
6. ZUBEHÖR/ERSATZTEILE.....	11
7. SERVICE.....	11
8. ENTSORGUNG.....	13

KEES VAN DER SPEK
TUINMACHINES ★ STOLWIJK

1. BEDIENUNG



GEFAHR!

Schnittverletzung durch das Messer!

Schnittverletzungsgefahr durch unbeabsichtigtes Starten.

- Trage Schutzhandschuhe.
- Warte bis das Messer still steht.
- Schiebe die Schutzabdeckung über das Messer.

1.1 Akku laden [Abb. 01]:



ACHTUNG!

Die Spannung der Stromquelle muss mit den Angaben auf dem Typenschild des Ladegerätes übereinstimmen.

- Beachte die Netzspannung.

Das 5-V-Steckernetzteil mit USB-Buchse ist nicht im Lieferumfang enthalten. Zur Verwendung der Akku-Schere wird ein USB-Steckernetzteil (5 V) mit zertifizierten/länderspezifischen Standardzulassungen benötigt.

Um die volle Ladegeschwindigkeit und kürzeste Ladezeit zu erzielen wird ein 2-A-Steckernetzteil empfohlen. Ein USB-Steckernetzteil mit geringerem Strom verlängert die Ladezeit.

Der Akku wird teilgeladen ausgeliefert. Um die volle Leistung des Akkus zu gewährleisten, lade vor dem ersten Einsatz den Akku vollständig auf.

Während des Ladens ist die Akku-Schere außer Funktion.

1. Öffne die Staub-Kappe ①.
2. Stecke den USB-C-Stecker ④ des mitgelieferten USB-Ladekabels in die Ladebuchse ②.
3. Stecke den USB-A-Stecker ⑤ des USB-Ladekabels in das Steckernetzteil.
4. Schließe das Steckernetzteil an eine Netzsteckdose an.

Der Akku wird geladen. Die grünen LEDs (①), ② und ③ zeigen den aktuellen Ladefortschritt an.

Wenn der Akku voll aufgeladen ist, leuchten alle 3 LEDs (①, ② und ③) grün für 300 Sekunden.

5. Prüfe in regelmäßigen Abständen den Ladezustand beim Laden.
6. Trenne das USB-C-Ladekabel von der Ladebuchse ②.
7. Schließe die Staub-Kappe ①.

1.2 Akku-Ladeanzeige [Abb. O2]:

1.2.1 Akku-Ladeanzeige beim Laden:

Wenn der Akku voll aufgeladen ist (100 %), leuchten ①, ② und ③ für 300 Sekunden.

Akku-Ladeanzeige	Akku-Ladezustand
①, ② und ③ leuchten	100 % geladen
① und ② leuchten, ③ blinkt	66 – 99 % geladen
① leuchtet, ② blinkt	33 – 65 % geladen
① blinkt	0 – 32 % geladen

1.2.2 Akku-Ladezustands-Anzeige im Betrieb:

Nach dem Start des Produkts wird die Akku-Ladezustands-Anzeige für 5 Sekunden angezeigt.

Akku-Ladezustands-Anzeige	Akku-Ladezustand
Ⓛ1, Ⓛ2 und Ⓛ3 leuchten	67 – 100 % geladen
Ⓛ1 und Ⓛ2 leuchten	34 – 66 % geladen
Ⓛ1 leuchtet	11 – 33 % geladen
Ⓛ1 blinkt	0 – 10 % geladen

Wenn die LED Ⓛ1 blinkt, muss der Akku geladen werden.

Wenn die Fehler-LED Ⓛ0 leuchtet oder blinkt, siehe 4. FEHLERBEHEBUNG.

1.3 Handgriff einstellen (nur für ComfortCut) [Abb. O3]:

Der Handgriff lässt sich in 5 Stufen auf die individuellen Bedürfnisse einstellen.

1. Drücke auf beiden Seiten die Gelenk-Verstellung Ⓛ3 und stelle den Handgriff Ⓛ4 auf den gewünschten Winkel ein.
2. Lass den Handgriff Ⓛ4 beim gewünschten Winkel einrasten.
Stelle sicher, dass der Handgriff eingerastet ist.

1.4 Messer wechseln [Abb. O4]:

Es dürfen ausschließlich die **GARDENA Messer** verwendet werden:

6

- **GARDENA Gras- und Buchsmesser** Art. 9862
- **GARDENA Strauchmesser** Art. 9863

1. Drücke auf beiden Seiten gleichzeitig die Arretier-Tasten Ⓛ5 und nehme das Messer Ⓛ6 ab.
2. Setze das andere Messer auf bis die Verbindung hörbar einrastet.
Stelle sicher, dass das Messer eingerastet ist.

1.5 Akku-Schere starten/stoppen [Abb. O5]:



GEFAHR!

Körperverletzung!

Verletzungsgefahr, wenn das Produkt beim Loslassen des Starhebels nicht stoppt.

- Umgehe nicht die Sicherheitsvorrichtungen oder Schalter.
- Befestige beispielsweise nicht den Starhebel am Griff.

1.5.1 Akku-Schere starten:

Das Produkt ist mit einer Sicherheitsvorrichtung (Start-Hebel und Sicherheitssperre) ausgestattet,

die ein unbeabsichtigtes Einschalten des Produkts verhindert.

1.5.1.1 Ohne Teleskop-Stiel [Abb. O5]:

1. Ziehe die Schutzabdeckung ⑦ vom Messer ⑥ ab.
2. Schiebe die Sicherheitssperre ⑧ nach vorn und ziehe den Start-Hebel ⑨ zum Handgriff ④.
Die Akku-Schere startet und die Akku-Ladezustands-Anzeige ⑫ wird für 5 Sekunden angezeigt.
3. Lasse die Sicherheitssperre ⑧ los.

1.5.1.2 Mit Teleskop-Stiel [Abb. O6]:

Wenn der Teleskop-Stiel montiert ist, sind die Sicherheitssperre und der Start-Hebel an der Akku-Schere ohne Funktion.

1. Montiere den Teleskop-Stiel.
2. Ziehe die Schutzabdeckung ⑦ vom Messer ⑥ ab.
3. Halte den Handgriff ④ am Teleskop-Stiel, schiebe die Sicherheitssperre ⑧ am Teleskop-Stiel nach vorne und ziehe den Start-Hebel ⑨ am Teleskop-Stiel.
Die Akku-Schere startet und die Akku-Ladezustands-Anzeige ⑫ wird für 5 Sekunden angezeigt.
4. Lasse die Sicherheitssperre ⑧ los.

1.5.2 Akku-Schere stoppen:

1. Lass den Start-Hebel ⑨ los.
Die Akku-Schere stoppt.
2. Warte bis das Messer still steht.
3. Schiebe die Schutzabdeckung ⑦ über das Messer ⑥.

2. WARTUNG



GEFAHR!

Schnittverletzung durch das Messer!

Schnittverletzungsgefahr durch unbeabsichtigtes Starten.

→ Trage Schutzhandschuhe.

- Warte bis das Messer still steht.
- Schiebe die Schutzabdeckung über das Messer.

- Reinige nicht mit Chemikalien einschließlich Benzin oder Lösungsmitteln.

Einige können wichtige Kunststoffteile zerstören.

2.1 Akku-Schere reinigen:



GEFAHR!

Körperverletzung!

Verletzungsgefahr und Risiko einer Beschädigung des Produkts.

- Reinige das Produkt nicht mit Wasser oder einem Wasserstrahl (insbesondere Hochdruckwasserstrahl).

1. Drücke auf beiden Seiten gleichzeitig die Arretier-Tasten ⑤ und nehme das Messer ⑥ ab.
2. Reinige die Akku-Schere mit einem feuchten Tuch.
3. Sprühe das Messer z. B. mit dem **GARDENA Pflegespray Art. 2366** ein. Vermeide dabei den Kontakt des Öls mit den Kunststoffteilen.
4. Setze das Messer auf bis die Verbindung hörbar einrastet.
Stelle sicher, dass das Messer eingerastet ist.

3. LAGERUNG

3.1 Außerbetriebnahme:

Das Produkt muss für Kinder unzugänglich aufbewahrt werden.

1. Schiebe die Schutzabdeckung über das Messer.
2. Lade den Akku.
3. Reinige die Akku-Schere (siehe 2. WARTUNG).
4. Bewahre die Akku-Schere an einem trockenen, geschlossenen und frostsicheren Ort auf.

4. FEHLERBEHEBUNG





GEFAHR!

Schnittverletzung durch das Messer!

Schnittverletzungsgefahr durch unbeabsichtigtes Starten.

- Trage Schutzhandschuhe.
- Warte bis das Messer still steht.
- Schiebe die Schutzabdeckung über das Messer.

4.1 Fehler-Tabelle:

Problem	Mögliche Ursache	Abhilfe
Schnitt ist unsauber	Messer ist beschädigt oder verschlissen.	→ Tausche das Messer aus.
Laufzeit ist zu gering	Messer ist verschmutzt.	→ Reinige das Messer.
Akku-Schere startet nicht oder stoppt. LED  blinkt grün [Abb. 04]	Akku ist leer.	→ Lade den Akku.
Akku-Schere startet nicht oder stoppt. Fehler-LED  blinkt rot [Abb. 04]	Hindernis blockiert den Motor.	→ Entferne das Hindernis.
Akku-Schere lässt sich nicht anhalten	Start-Hebel klemmt.	→ Siehe SICHERHEITSHINWEISE.
Akku-Schere startet nicht oder stoppt. Fehler-LED  leuchtet rot [Abb. 04]	Akkufehler/Akku defekt.	→ Wende dich an den GARDENA Service.

HINWEIS:

Reparaturen dürfen nur von den GARDENA Service-Centern sowie von Fachhändlern durchgeführt werden, die von GARDENA autorisiert sind.
→ Bitte wende dich bei anderen Störungen an das GARDENA Service-Center.

5. TECHNISCHE DATEN

<i>Akku-Schere</i>	Einheit	Wert Art. 9884/ 9885/9886	Wert Art. 9887/ 9888/9889
Hübe	1/min	1000	1000
Grasmesser-Breite	mm	80	80
Strauchmesser-Länge	cm	12,5	12,5
Gewicht mit Grasmesser	g	575	635
Gewicht mit Strauchmesser	g	650	710
Schalldruckpegel $L_{pA}^{1)}$ Unsicherheit k_{pA}	dB(A)	63 3,0	64 3,0
Schalleistungspegel $L_{WA}^{2)}$: gemessen/garantiert Unsicherheit k_{WA}	dB(A)	71 / 73 2,0	72 / 73 1,0
Handarmschwingung $a_{vhw}^{1)}$ Unsicherheit k_{vhw}	m/s^2	<2,5 1,5	<2,5 1,5

Messverfahren gemäß:

¹⁾ EN IEC 62841-4-2 ²⁾ RL 2000/14/EC / S.I. 2001 No.1701



HINWEIS: Der angegebene Vibrationsemissionswert wurde entsprechend einem genormten Prüfverfahren gemessen und kann zum Vergleich von Elektrowerkzeugen miteinander herangezogen werden. Dieser Wert kann auch für die vorläufige Beurteilung der Exposition verwendet werden. Der Vibrationsemissionswert kann während der tatsächlichen Verwendung des Elektrowerk-

zeugs variieren, je nachdem, wie die Maschine eingesetzt wird. Als Sicherheitsmaßnahme sollten Sie maximal 1 Stunde ohne Unterbrechung mit der Maschine arbeiten.

<i>Akku</i>	Einheit	Wert Art. 9884/ 9885/9886	Wert Art. 9887/ 9888/9889
Akku-Spannung	V (DC)	3,6 / 3,7	3,6
Akku-Kapazität	Ah	2,5	3,0 / 3,2
Anzahl der Zellen (Li-Ion)		1	1

6. ZUBEHÖR/ERSATZTEILE

GARDENA Gras- und Buchsmesser	Zum Schneiden von Gras und Buchs.	Art. 9862
GARDENA Strauchmesser	Zum Schneiden von Sträuchern.	Art. 9863
GARDENA Teleskopstiel	Zum aufrechten Schneiden.	Art. 9859
GARDENA Radsatz	Zur Unterstützung beim Schneiden.	Art. 9861
GARDENA Pflegespray	Verlängert die Lebensdauer des Messers und erhält die Akkulaufzeit.	Art. 2366

7. SERVICE

KES VAN DER SPEK
TECHNISCHER SERVICE

7.1 Wir bieten Ihnen umfangreiche Serviceleistungen:

- Qualifizierte, schnelle und kostengünstige Reparatur durch unseren **Zentralen Reparaturservice** – Bearbeitungsdauer in unserem Hause max. 5 Arbeitstage
- Einfache und kostengünstige Rücksendung an GARDENA
– Rücksendeportal unter www.gardena.com/de/service/reparaturservice
- **Abhol-Service:** Abholung innerhalb von 2 Tagen
- nur innerhalb Deutschlands
- Kompetente Beratung bei Störung/Reklamation durch unseren **Technischen Service**
- Schnelle und kostengünstige ErsatzteilverSORGUNG durch unseren **Zentralen Ersatzteil-Service** – Bearbeitungsdauer in unserem Hause max. 2 Arbeitstage

7.2 Service-Anschrift

GARDENA Manufacturing GmbH Service
Hans-Lorenser-Str. 40, D-89079 Ulm

Ihre direkte Verbindung zum Service in Deutschland

Telefon (07 31) 4 90 + Durchwahl
www.gardena.com/de/service/

Technische Störungen/Reklamationen

Telefon 290 Fax 389
E-mail: service@gardena.com

Reparaturen/Antworten auf Kostenvoranschläge

Telefon 300 Fax 249
E-mail: service@gardena.com

Ersatzteilbestellung/ Allgemeine Produktberatung

Telefon 123 Fax 249
E-mail: service@gardena.com

Abholservice

(0 18 03) / 30 81 00 oder
(0 18 03) / 00 16 89 (0,09 €/je angefangene Min. Fest-
netz, Mobilfunk max. 0,42 €/je angefangene Min.)

Ihre direkte Verbindung zum Service: Unsere Kunden in Österreich und in der Schweiz wenden sich bitte an die Servicestelle (Anschrift siehe Umschlagseite)

in Österreich (+43) (0) 732 77 01 01-485
service.gardena@husqvarnagroup.com

in der Schweiz (+41) (0) 62 887 37 90
info@gardena.ch

8. ENTSORGUNG

8.1 Entsorgung der Akku-Schere:

(gemäß Richtlinie 2012/19/EU / S.I. 2013 No. 3113)



Das Produkt darf nicht über den normalen Haushaltsmüll entsorgt werden. Es muss gemäß den geltenden lokalen Umweltschutzvorschriften entsorgt werden.

WICHTIG!

→ Entsorge das Produkt über oder durch deine örtliche Recycling-Sammelstelle.

8.2 Entsorgung des Akkus:



Li-ion

Der Akku enthält Lithium-Ionen-Zellen, die am Ende ihrer Lebensdauer getrennt vom normalen Hausmüll zu entsorgen sind.

WICHTIG!

Der Akku darf nur von Fachpersonal ausgebaut werden.

1. Bei Fragen bezüglich des Akkuausbaus, wende dich bitte an den GARDENA Service.

2. Entsorge die Lithium-Ionen-Zellen fachgerecht über oder durch deine örtliche Recycling-Sammelstelle.

8.3 Informationen zur Rücknahme von Elektro-Altgeräten für private Haushalte:

(Gilt nur für Deutschland)

Wie im Folgenden näher beschrieben, sind bestimmte Vertrieber zur unentgeltlichen Rücknahme von Altgeräten verpflichtet.

Vertrieber mit einer Verkaufsfläche für Elektro- und Elektronikgeräte von mindestens 400 m² sowie Vertrieber von Lebensmitteln mit einer Gesamtverkaufsfläche von mindestens 800 m², die mehrmals im Kalenderjahr oder dauerhaft Elektro und Elektronikgeräte anbieten und auf dem Markt bereitstellen, sind verpflichtet,

1. bei der Abgabe eines neuen Elektro- oder Elektronikgerätes an einen Endnutzer ein Altgerät des Endnutzers der gleichen Geräteart, das im Wesentlichen die gleichen Funktionen wie das neue Gerät erfüllt, am Ort der Abgabe oder in unmittelbarer Nähe hierzu unentgeltlich zurückzunehmen; Ort der Abgabe ist auch der private Haushalt, sofern dort durch Auslieferung die

Abgabe erfolgt: in diesem Fall ist die Abholung des Altgerätes für den Endnutzer unentgeltlich; und

2. auf Verlangen des Endnutzers Altgeräte, die in keiner äußeren Abmessung größer als 25 cm sind, im Einzelhandelsgeschäft oder in unmittelbarer Nähe hierzu unentgeltlich zurückzunehmen; die Rücknahme darf nicht an den Kauf eines Elektro- oder Elektronikgerätes geknüpft werden und ist auf drei Altgeräte pro Geräteart beschränkt.

Der Vertreter hat beim Abschluss des Kaufvertrages für das neue Elektro- oder Elektronikgerät den Endnutzer über die Möglichkeit zur unentgeltlichen Rückgabe bzw. Abholung des Altgerätes zu informieren und den Endnutzer nach seiner Absicht zu befragen, ob bei der Auslieferung des neuen Geräts ein Altgerät zurückgegeben wird.

Dies gilt auch bei Vertrieb unter Verwendung von Fernkommunikationsmitteln, wenn die Lager- und Versandflächen für Elektro- und Elektronikgeräte mindestens 400 m² betragen oder die gesamten Lager- und Versandflächen mindestens 800 m² betragen wobei die unentgeltliche Abholung auf Elektro- und Elektronikgeräte der Kategorien

- 1 (Wärmeüberträger),
- 2 (Bildschirmgeräte) und
- 4 (Großgeräte mit mindestens einer äußeren Abmessung über 50 cm)

beschränkt ist. Für alle übrigen Elektro- und Elektronikgeräte muss der Vertreter geeignete Rückgabemöglichkeiten in zumutbarer Entfernung zum jeweiligen Endnutzer gewährleisten; das gilt auch für Altgeräte, die in keiner äußeren Abmessung größer als 25 cm sind, die der Endnutzer zurückgeben will, ohne ein neues Gerät zu kaufen.

en Battery Grass and Shrub Shear ClassicCut Li/ComfortCut Li

Translation of the original instructions.

1. OPERATION	15
2. MAINTENANCE	18
3. STORAGE	19
4. TROUBLESHOOTING	20
5. TECHNICAL DATA	21
6. ACCESSORIES/SPARE PARTS	22
7. SERVICE	22
8. DISPOSAL:	23



1. OPERATION



DANGER!

Cutting injury due to the blade!

Risk of cut injury due to accidental starting.

- Use gloves.
- Wait for the blade to stop.
- Slide the protective cover over the blade.

1.1 To charge the battery [Fig. O1]:



CAUTION!

The voltage of the power source must match the voltage specified on the rating plate of the charger.

- Note the mains voltage.

The 5 V power supply unit with USB socket is not included. To use the battery shear, a USB power supply unit (5 V) with certified/ country-specific standard approvals is required.

To achieve the full charging speed and shortest charging time, a 2 A power supply unit is recommended. A USB power supply unit with lower current will extend the charging time.

The battery is delivered partially charged. To ensure the full performance of the battery, fully charge the battery before the first use.

The battery shear does not function while charging.

1. Open the dust cap ①.
2. Plug the USB-C plug ③ of the supplied USB charging cable into the charging socket ②.
3. Plug the USB-A plug ④ of the USB charging cable into the power supply unit.
4. Connect the power supply unit into a mains socket.

The battery is charging. The green LEDs (①, ② and ③) indicate the current charging progress.

When the battery is fully charged, all 3 LEDs (①, ② and ③) light green for 300 seconds.

5. Examine the charge status regularly while you charge.

16

6. Disconnect the USB-C charging cable from the charging socket ②.
7. Close the dust cap ①.

1.2 Battery charging indicator [Fig. O2]:

1.2.1 Battery charging indicator during charging:

When the battery is completely charged (100%), ①, ② and ③ light for 300 seconds.

Battery charging indicator	Battery charge status
①, ② and ③ light	100 % charged
① and ② light, ③ blinks	66 – 99 % charged
① lights, ② blinks	33 – 65 % charged
① blinks	0 – 32 % charged

1.2.2 Battery charge status indicator during operation:

After starting the product, the battery charge status indication is displayed for 5 seconds.

Battery charge status indication	Battery charge status
Ⓛ, Ⓜ and Ⓝ light	67 – 100 % charged
Ⓛ and Ⓜ light	34 – 66 % charged
Ⓛ lights	11 – 33 % charged
Ⓛ blinks	0 – 10 % charged

If the LED Ⓛ blinks, the battery must be charged.

If the error LED Ⓜ is lighting or blinking, see 4. TROUBLESHOOTING.

1.3 To adjust the handle (only for ComfortCut [Fig. O3]:

The handle can be adjusted in 5 steps to suit individual needs.

1. Push the elbow joint ⓐ on both sides and adjust the handle ⓑ to the desired angle.
2. Let the handle ⓑ engage at the desired angle.
Make sure that the handle is engaged.

1.4 To change the blade [Fig. O4]:

Only the **GARDENA blade** may be used.

- **GARDENA Grass and Boxwood blade**
- **GARDENA Shrub blade**

Art. 9862

Art. 9863

1. Push the lock buttons ⓑ on both sides at the same time and remove the blade ⓓ.
2. Put the other blade on until the connection audibly engages.
Make sure that the blade is engaged.

1.5 To start/to stop the battery shear [Fig. O5]:



DANGER!

Risk of injury!

Risk of injury if the product does not stop when the start lever is released.

- Do not bypass the safety devices or switches.
- For example do not attach the start lever to the handle.

1.5.1 To start the battery shear:

The product is provided with a safety device (start lever and safety interlock) to prevent the product from being turned on by accident.

1.5.1.1 Without telescopic handle [Fig. O5]:

1. Remove the protective cover ⓑ of the blade ⓓ.

- Slide the safety interlock (8) forward and pull the start lever (9) towards the handle (4).
The battery shear starts and the battery charge status indication (P) is displayed for 5 seconds.
- Release the safety interlock (8).

1.5.1.2 With telescopic handle [Fig. O6]:

When the telescopic handle is assembled, the safety interlock and the start lever on the battery shear are without function.

- Assemble the telescopic handle.
- Remove the protective cover (7) of the blade (6).

- Hold the handle (4b) on the telescopic handle, slide the safety interlock (8b) on the telescopic handle forward and pull the start lever (9b) on the telescopic handle.
The battery shear starts and the battery charge status indication (P) is displayed for 5 seconds.
- Release the safety interlock (8b).

1.5.2 To stop the battery shear:

- Release the start lever (9b).
The battery shear stops.
- Wait for the blade to stop
- Slide the protective cover (7) over the blade (6).

2. MAINTENANCE



DANGER!

Cutting injury due to the blade!

Risk of cut injury due to accidental starting.

- Use gloves.
- Wait for the blade to stop.
- Slide the protective cover over the blade.



DANGER!

Risk of injury!

Risk of injury and risk of damage to the product.

- Do not clean the product with water or with a water jet (in particular high-pressure water jet).

→ Do not clean with chemicals including petrol or solvents.

Some can destroy critical plastic parts.

1. Push the lock buttons ⑤ on both sides at the same time and remove the blade ⑥.
2. Clean the battery shear with a damp cloth.
3. Spray the blade with e.g. the **GARDENA Cleaning Spray Art. 2366**. Thereby avoid contact of the oil with the plastic parts.
4. Put the blade on until the connection audibly engages.
Make sure that the blade is engaged.

3. STORAGE

KEES VAN DER SPEK
TOEGESCHIEDEN * STUURWIJZIG

3.1 To put into storage:

The product must be stored away from children.

1. Slide the protective cover over the blade.
2. Charge the battery.
3. Clean the battery shear (see 2. MAINTENANCE).
4. Store the battery shear in a dry, enclosed and frost-free place.

4. TROUBLESHOOTING



DANGER!

Cutting injury due to the blade!



Risk of cut injury due to accidental starting.

→ Use gloves.

→ Wait for the blade to stop.

→ Slide the protective cover over the blade.

4.1 Troubleshooting table:

Problem	Possible Cause	Remedy
Cut is not clean	Blade is damaged or worn.	→ Replace the blade.
Runtime is too low	Blade is dirty.	→ Clean the blade.
Battery shear does not start or stops. LED  blinks green [Fig. 04]	Battery is empty.	→ Charge the battery.
Battery shear does not start or stops. Error-LED  blinks red [Fig. 04]	Obstacle blocks the motor.	→ Remove the obstacle.
Battery shear can no longer be stopped	Start lever is stuck.	→ See SAFETY WARNINGS.
Mower does not start or stops. Error-LED  lights red [Fig. 04]	Battery error/ battery defective.	→ Contact the GARDENA Service.

NOTE:

Repairs must only be done by the GARDENA service departments or specialist dealers approved by GARDENA.

→ For any other malfunctions please contact the GARDENA service department.

5. TECHNICAL DATA

Battery shear	Unit	Value Art. 9884/ 9885/9886	Value Art. 9887/ 9888/9889
Strokes	1/min	1000	1000
Width of grass blade	mm	80	80
Length of shrub blade	cm	12.5	12.5
Weight with grass blade	g	575	635
Weight with shrub blade	g	650	710
Sound pressure level L_{pA} ¹⁾ Uncertainty k_{pA}	dB(A)	???	???
Sound power level L_{WA} ²⁾ : measured / guaranteed Uncertainty k_{WA}	dB(A)	???	???
Hand / arm vibration a_{vhw} ¹⁾ Uncertainty k_{vhw}	m/s ²	???	???

Measuring process complying with:

¹⁾ EN IEC 62841-4-2 ²⁾ RL 2000/14/EC / S.I. 2001 No.1701



Note: The stated vibration emission value has been measured according to a standardized test procedure and can be used for comparison of one electric power tool with another. It can also be used for preliminary evaluation of exposure. The vibration emission value can vary

during actual use of the electric power tool depending on the ways in which the machine is used. As a safety measure, you should work with the machine for a maximum of 1 hour without interruption.

Battery	Unit	Value Art. 9884/ 9885/9886	Value Art. 9887/ 9888/9889
Battery voltage	V (DC)	3.6 / 3.7	3.6
Battery capacity	Ah	2.5	3.0 / 3.2
Number of cells (Li-Ion)		1	1

6. ACCESSORIES/SPARE PARTS

GARDENA Grass and Boxwood Blade	For cutting grass and boxwood.	Art. 9862
GARDENA Shrub Blade	For cutting shrubs.	Art. 9863
GARDENA Teleskopic Handle	For upright cutting.	Art. 9859
GARDENA Wheel Assy	To support cutting.	Art. 9861
GARDENA Cleaning Spray	Extends the life of the blade and maintains the battery life.	Art. 2366

7. SERVICE

KEES VAN DER SPEK
TUINMACHINES + STOLWIJK

Please contact the address on the enclosed warranty card.

8. DISPOSAL:

8.1 Disposal of the battery shear:

(according to Directive 2012/19/EU / S.I. 2013 No. 3113)



The product must not be disposed of to normal household waste. It must be disposed of in line with local environmental regulations.

IMPORTANT!

→ Dispose of the product through or via your local recycling collection centre.

8.2 Disposal of the battery:



The battery contains lithium-ion cells that should not be disposed of with normal household waste at the end of its life.

Li-ion

IMPORTANT!

The battery may only be removed by qualified personnel.

1. If you have any questions regarding the removal of the battery, please contact the GARDENA Service.
2. Dispose of the lithium-ion cells properly via or through your local recycling collection centre.

KEES VAN DER LINDEN
TUINMACHINES & TOEGEWIJD

fr Cisaille et taille-arbustes à batterie ClassicCut Li/ComfortCut Li

Traduction des instructions originales.

1. UTILISATION	24
2. MAINTENANCE	28
3. ENTREPOSAGE	29
4. DÉPANNAGE	29
5. CARACTÉRISTIQUES TECHNIQUES	30
6. ACCESSOIRES/PIÈCES DE RECHANGE	31
7. SERVICE	32
8. ÉLIMINATION :	32

KEES VAN DER SPEK
TUINMACHINES * STOLWIJK

1. UTILISATION



DANGER !

Blessure par coupures à cause de la lame !

Risque de coupure en raison d'un démarrage inopiné.

- Portez des gants de protection.
- Attendez que la lame soit arrêtée.
- Glissez le cache de protection sur la lame.

1.1 Charger la batterie [fig. 01] :



ATTENTION !

La tension de la source de courant doit correspondre aux indications figurant sur la plaque signalétique du chargeur de batterie.

- Respectez la tension.



Le bloc d'alimentation 5 V avec prise USB n'est pas fourni à la livraison. Pour utiliser la cisaille à batterie, vous avez besoin d'un bloc d'alimentation USB (5 V) avec homologations standard certifiées / spécifiques au pays.

Un bloc d'alimentation de 2 A est recommandé pour atteindre la pleine vitesse de charge et la durée de charge la plus courte. Un bloc d'alimentation USB avec un courant plus faible prolonge la durée de charge.

La batterie est livrée partiellement chargée. Pour garantir la pleine puissance de la batterie, chargez-la entièrement avant la première utilisation.

La cisaille à batterie est hors fonction pendant la charge.

1. Ouvrez le cache anti-poussière ①.
2. Branchez la fiche USB-C ③ du câble de chargement fourni dans la prise de chargement ②.
3. Branchez la fiche USB-A ④ du câble de chargement USB dans le bloc d'alimentation.
4. Branchez le bloc d'alimentation à une prise de courant.

La batterie se charge. Les LED vertes (①), ② et ③) indiquent la progression actuelle de la charge.

Lorsque la batterie est complètement chargée, les 3 LED (①), ② et ③) s'allument en vert pendant 300 secondes.

5. Vérifiez l'état de charge à intervalles réguliers pendant la charge.
6. Débranchez le câble de chargement USB-C de la prise de chargement ②.
7. Fermez le cache anti-poussière ①.

1.2 Témoin de charge de la batterie

[fig. 02] :

1.2.1 Témoin de charge de la batterie pendant la charge :

Lorsque la batterie est complètement chargée (100 %), ①, ② et ③ s'allument pendant 300 secondes.

Témoin de charge de la batterie	État de charge de la batterie
①, ② et ③ s'allument	100 % chargée
① et ② s'allument, ③ clignote	chargée à 66 – 99 %
① s'allument, ② clignote	chargée à 33 – 65 %
① clignote	chargée à 0 – 32 %

1.2 Affichage de l'état de charge de la batterie en cours de fonctionnement :

Après le démarrage du produit, l'affichage de l'état de charge de la batterie est affiché pendant 5 secondes.

Affichage de l'état de charge de la batterie	État de charge de la batterie
Ⓛ, Ⓜ et Ⓝ s'allument	chargée à 67 – 100 %
Ⓛ et Ⓜ s'allument	chargée à 34 – 66 %
Ⓛ s'allument	chargée à 11 – 33 %
Ⓛ clignote	chargée à 0 – 10 %

Si la LED Ⓛ clignote, la batterie doit être chargée.

Si la LED de défaut Ⓜ s'allume ou clignote, voir 4. DÉPANNAGE.

1.3 Régler la poignée (uniquement pour ComfortCut) [fig. O3] :

La poignée est dotée de 5 niveaux de réglage aux besoins individuels.

- Appuyez des deux côtés du dispositif de réglage articulé ③ et réglez la poignée ④ selon l'angle souhaité.

26

- Laissez la poignée ④ s'enclencher à l'angle souhaité.
Assurez-vous que la poignée est enclenchée.

1.4 Changer la lame [fig. O4] :

Utiliser uniquement des lames d'origine de GARDENA :

- Lames pour gazon et buis GARDENA** réf. 9862
- Lames pour arbustes GARDENA** réf. 9863

- Appuyez simultanément des deux côtés sur les touches d'arrêt ⑤ et retirez la lame ⑥.
- Mettez l'autre lame en place jusqu'à ce que la connexion s'enclenche de façon audible.
Assurez-vous que la lame est enclenchée.

1.5 Démarrer/arrêter la cisaille à batterie [fig. O5] :



DANGER !

Risque de blessure !

Risque de blessures si le produit ne s'arrête pas lorsque le levier de démarrage est relâché.

- Ne contournez pas les dispositifs de sécurité ou interrupteurs.
- Par exemple, ne fixez pas le levier de démarrage à la poignée.

1.5.1 Démarrer de la cisaille à batterie :

Le produit est équipé d'un dispositif de sécurité (levier de démarrage et verrouillage de sécurité) qui empêche toute mise en marche accidentelle du produit.

1.5.1.1 Sans manche télescopique [fig. O5] :

1. Retirez le cache de protection ⑦ de la lame ⑥.
2. Glissez le verrouillage de sécurité ⑧ vers l'avant et tirez le levier de démarrage ⑨ vers la poignée ④.
La cisaille à batterie démarre et l'affichage de l'état de charge de la batterie (P) est affiché pendant 5 secondes.
3. Relâchez le verrouillage de sécurité ⑧.

1.5.1.2 Avec manche télescopique [fig. O6] :

Lorsque le manche télescopique est monté, le verrouillage de sécurité et le levier de démarrage sur la cisaille à batterie ne fonctionnent pas.

1. Montez le manche télescopique.
2. Retirez le cache de protection ⑦ de la lame ⑥.
3. Tenez la poignée ④ du manche télescopique, glissez le verrouillage de sécurité ⑧ du manche télescopique vers l'avant et tirez le levier de démarrage ⑨ du manche télescopique.
La cisaille à batterie démarre et l'affichage de l'état de charge de la batterie (P) est affiché pendant 5 secondes.
4. Relâchez le verrouillage de sécurité ⑧.

1.5.2 Arrêter la cisaille à batterie :

1. Relâchez le levier de démarrage ⑨.
La cisaille à batterie s'arrête.
2. Attendez que la lame soit arrêtée.
3. Glissez le cache de protection ⑦ sur la lame ⑥.

2. MAINTENANCE



DANGER !

Blessure par coupures à cause de la lame !

Risque de coupure en raison d'un démarrage inopiné.

- Portez des gants de protection.
- Attendez que la lame soit arrêtée.
- Glissez le cache de protection sur la lame.

2.1 Nettoyer de la cisaille à batterie :



DANGER !

Risque de blessure !

Risque de blessure et de dommage au produit.

- Ne nettoyez pas le produit avec de l'eau ou avec un jet d'eau (surtout un jet d'eau à haute pression).

→ N'utilisez pas de produits chimiques, ni d'essence ou de solvants pour le nettoyage. Certains peuvent détruire des pièces importantes en plastique.

1. Appuyez simultanément des deux côtés sur les touches d'arrêt ⑤ et retirez la lame ⑥.
2. Nettoyez la cisaille à batterie avec un chiffon humide.
3. Pulvériser la lame p. ex. avec du **spray d'entretien des outils électriques GARDENA réf. 2366**. Évitez à cet effet tout contact de l'huile avec les parties en plastique.
4. Mettez la lame en place jusqu'à ce que la connexion s'enclenche de façon audible. *Assurez-vous que la lame est enclenchée.*

3. ENTREPOSAGE

3.1 Mise hors service:

Le produit doit être rangé hors de portée des enfants.

1. Glissez le cache de protection sur la lame.
2. Chargez la batterie.
3. Nettoyez la cisaille à batterie (voir 2. MAINTENANCE).
4. Rangez la cisaille à batterie dans un endroit sec, fermé et à l'abri du gel.

4. DÉPANNAGE



DANGER !



Blessure par coupures à cause de la lame !

Risque de coupure en raison d'un démarrage inopiné.

- Portez des gants de protection.
- Attendez que la lame soit arrêtée.
- Glissez le cache de protection sur la lame.

4.1 Tableau des défauts :

Problème	Cause possible	Remède
La coupe n'est pas nette	La lame est émoussée ou endommagée.	→ Remplacez la lame.
L'autonomie est trop faible	La lame est sale.	→ Nettoyez la lame.
La cisaille à batterie ne démarre pas ou s'arrête. La LED  clignote en vert [fig. 04]	La batterie est vide.	→ Chargez la batterie.

Problème	Cause possible	Remède
La cisaille à batterie ne démarre pas ou s'arrête. a LED de défaut  clignote en rouge [fig. 04]	Un obstacle bloque le moteur.	→ Retirez les obstacles.
Il n'est pas possible d'arrêter la cisaille à batterie	Le levier de démarrage est bloqué.	→ voir CONSIGNES DE SÉCURITÉ.
La cisaille à batterie ne démarre pas ou s'arrête. La LED de défaut  s'allume en rouge [fig. 04]	Défaut de la batterie/batterie défectueuse.	→ Adressez-vous au SAV GARDENA.

CONSEIL :

Les réparations doivent uniquement être effectuées par les centres de service après-vente GARDENA ainsi que des revendeurs autorisés par GARDENA.

→ Veuillez vous adresser à votre centre de service après-vente GARDENA pour tout autre incident.

5. CARACTÉRISTIQUES TECHNIQUES

<i>Cisaille à batterie</i>	Unité	Valeur réf. 9884/ 9885/9886	Valeur réf. 9887/ 9888/9889
Courses	1/min	1000	1000
Largeur de la lame à gazon	mm	80	80
Longueur de la lame pour arbustes	cm	12,5	12,5
Poids avec lame à gazon	g	575	635
Poids avec lame pour arbustes	g	650	710

<i>Cisaille à batterie</i>	Unité	Valeur réf. 9884/ 9885/9886	Valeur réf. 9887/ 9888/9889
Niveau de pression acoustique $L_{pA}^{1)}$ Incertitude k_{pA}	dB(A)	63 3,0	64 3,0
Niveau de puissance acoustique $L_{WA}^{2)}$: mesuré/garanti Incertitude k_{WA}	dB(A)	71 / 73 2,0	72 / 73 1,0



<i>Cisaille à batterie</i>	Unité	Valeur réf. 9884/ 9885/9886	Valeur réf. 9887/ 9888/9889
Vibration main-bras $a_{vhw}^{1)}$ Incertitude k_{vhw}	m/s ²	<2,5 1,5	<2,5 1,5

Procédé de mesure conformément à :

¹⁾ EN IEC 62841-4-2 ²⁾ RL 2000/14/EC / S.I. 2001 No.1701



CONSEIL : la valeur d'émissions de vibrations mentionnée a été mesurée conformément à un procédé de contrôle normalisé et peut être utilisée pour comparer des outils électriques les uns avec les autres. Cette valeur peut également être utilisée pour l'évaluation provisoire de l'exposition. La valeur d'émission des

vibrations peut varier pendant l'utilisation effective de l'outil électrique, selon la façon dont la machine est mise en œuvre. Par mesure de sécurité, vous devriez travailler au maximum 1 heure sans interruption avec la machine.

<i>Batterie</i>	Unité	Valeur réf. 9884/ 9885/9886	Valeur réf. 9887/ 9888/9889
Tension de la batterie	V (DC)	3,6 / 3,7	3,6
Capacité de la batterie	Ah	2,5	3,0 / 3,2
Nombre de cellules (Li-Ion)		1	1

6. ACCESSOIRES/PIÈCES DE RECHANGE

Lames pour gazon et buis GARDENA	Pour couper le gazon et le buis.	réf. 9862
Lames pour arbustes GARDENA	Pour couper les arbustes.	réf. 9863
Manche télescopique GARDENA	Pour couper debout.	réf. 9859
Kit de roues GARDENA	Pour aider lors de la coupe.	réf. 9861
Spray d'entretien des outils électriques	Prolonge la durée de vie de la lame et préserve la durée d'autonomie de la batterie.	réf. 2366

7. SERVICE

Veillez contacter l'adresse figurant sur le certificat de garantie joint.

8. ÉLIMINATION :

8.1 Élimination de la cisaille à batterie :

(conformément à la Directive 2012/19/UE /
S.I. 2013 n° 3113)



Le produit ne doit pas être jeté avec les déchets ménagers normaux. Il doit être éliminé conformément aux prescriptions locales de protection de l'environnement en vigueur.

IMPORTANT !

→ Éliminez le produit par le biais de votre point de collecte et de recyclage local.

8.2 Élimination de la batterie :



La batterie contient des piles au lithium-ion qui doivent être éliminées séparément des déchets ménagers normaux quand elles arrivent en fin de vie.

IMPORTANT !

La batterie ne peut être démontée que par du personnel spécialisé.

1. Pour toute question concernant le démontage de la batterie, veuillez vous adresser au service après-vente GARDENA.
2. Éliminez les cellules lithium-ions en bonne et due forme ou par le biais d'un point de collecte et de recyclage local.

nl Accu gras- en buxusschaar ClassicCut Li/ComfortCut Li

Vertaling van de originele instructies.

1. BEDIENING.	33
2. ONDERHOUD.	37
3. OPBERGEN	38
4. STORINGEN VERHELPEN	38
5. TECHNISCHE GEGEVENS	39
6. TOEBEHOREN/ONDERDELEN	40
7. SERVICE.	41
8. AFVOEREN:	41

KEES VAN DER SPEK
TUINMACHINES ★ STOLWIJK

1. BEDIENING



GEVAAR!

Snijwonden door het blad!

Risico op snijwonden door onopzettelijk starten.

- Draag veiligheidshandschoenen.
- Wacht tot het blad stilstaat.
- Schuif de mesbescherming over het mes.

1.1 Accu opladen [afb. O1]:



LET OP!

De spanning van de stroombron moet overeenkomen met de gegevens op het typeplaatje van de acculader.

- Neem de netspanning in acht.

De 5 V-netadapter met USB-aansluiting is niet bij de leveringsomvang inbegrepen. Om de accuschaar te gebruiken, heeft u een USB-netadapter (5 V) met gecertificeerde/landspecifieke standaardgoedkeuring nodig.

Om de volledige oplaadsnelheid en de kortste oplaadtijd te bereiken, wordt een 2 A-netadapter geadviseerd. Door een USB-netadapter met lagere stroom wordt de oplaadtijd langer.

De accu wordt gedeeltelijk opgeladen geleverd. Om de volledige capaciteit van de accu te waarborgen, dient u de accu vóór het eerste gebruik volledig op te laden.

Tijdens het opladen kan de accuschaar niet worden gebruikt.

1. Open het stofkapje ①.
2. Steek de USB-C-stekker ① van de meegeleverde USB-oplaadkabel in de oplaadaansluiting ②.
3. Steek de USB-A-stekker ③ van de USB-oplaadkabel in de netadapter.
4. Steek de netadapter in een stopcontact.

De accu wordt opgeladen. De groene LED's (①, ② en ③) geven de actuele oplaadvoortgang aan.

Wanneer de accu volledig is opgeladen, branden alle 3 de LED's (①, ② en ③) groen gedurende 300 seconden.

5. Controleer de oplaadtoestand tijdens het opladen met regelmatige tussenpozen.
6. Haal de USB-C-oplaadkabel uit de oplaadaansluiting ②.
7. Sluit het stofkapje ①.

1.2 Accu-oplaadaanduiding [afb. O2]:

1.2.1 Accu-oplaadaanduiding tijdens het opladen:

Wanneer de accu volledig is opgeladen (100%), branden ①, ② en ③ gedurende 300 seconden.

Accu-oplaadaanduiding	Laadtoestand van de accu
①, ② en ③ branden	100% opgeladen
① en ② branden, ③ knippert	66 – 99% opgeladen
① brandt, ② knippert	33 – 65% opgeladen
① knippert	0 – 32% opgeladen

1.2 Laadtoestandsaanduiding van de accu tijdens het gebruik:

Nadat het product is gestart, wordt de laadtoestandsaanduiding van de accu gedurende 5 seconden weergegeven.

Laadtoestandsaanduiding van de accu

Laadtoestandsaanduiding van de accu	Laadtoestand van de accu
Ⓛ, Ⓜ en Ⓝ branden	67 – 100 % opgeladen
Ⓛ en Ⓜ branden	34 – 66 % opgeladen
Ⓛ brandt	11 – 33 % opgeladen
Ⓛ knippert	0 – 10 % opgeladen

Wanneer de LED Ⓛ knippert, moet de accu worden opgeladen.

Wanneer de fouten-LED Ⓜ brandt of knippert, zie 4. STORINGEN VERHELPEN.

1.3 Handgreep instellen (alleen voor ComfortCut) [afb. O3]:

De handgreep kan in 5 standen worden ingesteld en zo aan de individuele behoeften worden aangepast.

1. Druk aan beide kanten op de scharnierverstelling Ⓝ en stel de handgreep Ⓞ in de gewenste hoek in.

2. Laat de handgreep Ⓞ in de gewenste hoek vastklikken.

Zorg ervoor dat de handgreep is vastgeklikt.

1.4 Mes vervangen [afb. O4]:

Er mogen uitsluitend **GARDENA messen** worden gebruikt:

- **GARDENA Gras- en buxusmes** art. 9862
- **GARDENA Struikmes** art. 9863

1. Druk aan beide kanten tegelijkertijd op de vergrendelingsknoppen Ⓟ en verwijder het mes Ⓠ.
2. Plaats het andere mes totdat de verbinding hoorbaar vastklikt.

Zorg ervoor dat het mes is vastgeklikt.

1.5 Accuschaar starten/stoppen [afb. O5]:



GEVAAR!

Lichamelijk letsel!

Risico op letsel, wanneer het product bij het loslaten van de starthendel niet stopt.

→ Omzeil de veiligheidsvoorzieningen of schakelaars niet.

→ Maak de starthendel bijvoorbeeld niet aan de handgreep vast.

1.5.1 Accuschaar starten:

Het product is uitgerust met een veiligheidsvoorziening (Start-hendel en veiligheidsblokkering), waardoor onopzettelijk inschakelen van het product wordt voorkomen.

1.5.1.1 Zonder telescoopsteel [afb. O5]:

1. Trek de mesbescherming ⑦ van het mes ⑥ af.
2. Schuif de veiligheidsblokkering ⑧ naar voren en druk de startknop ⑨ naar de handgreep ④ toe.
De accuschaar start en de laadtoestandsaanduiding van de accu ① wordt gedurende 5 seconden weergegeven.
3. Laat de veiligheidsblokkering ⑧ los.

1.5.1.2 Met telescoopsteel [afb. O6]:

Wanneer de telescoopsteel is gemonteerd, functioneren de veiligheidsblokkering en de startknop van de accuschaar niet.

1. Monteer de telescoopsteel.
2. Trek de mesbescherming ⑦ van het mes ⑥ af.
3. Houd de handgreep ④h op de telescoopsteel, schuif de veiligheidsblokkering ⑧h op de telescoopsteel naar voren en druk de startknop ⑨h op de telescoopsteel in.
De accuschaar start en de laadtoestandsaanduiding van de accu ① wordt gedurende 5 seconden weergegeven.
4. Laat de veiligheidsblokkering ⑧h los.

1.5.2 Accuschaar stoppen:

1. Laat de starthendel ⑨h los.
De accuschaar stopt.
2. Wacht tot het blad stilstaat.
3. Schuif de mesbescherming ⑦ over het mes ⑥.

2. ONDERHOUD



GEVAAR!

Snijwonden door het blad!

Risico op snijwonden door onopzettelijk starten.

- Draag veiligheidshandschoenen.
- Wacht tot het blad stilstaat.
- Schuif de mesbescherming over het mes.

2.1 Accuschaar reinigen:



GEVAAR!

Lichamelijk letsel!

Verwondingsgevaar en risico op beschadiging van het product.

- Reinig het product niet met water of een waterstraal (in het bijzonder niet onder hoge druk).

→ Reinig niet met chemicaliën inclusief benzine of oplosmiddelen.

Sommige stoffen kunnen belangrijke kunststof onderdelen beschadigen.

1. Druk aan beide kanten tegelijkertijd op de vergrendelingsknoppen ⑤ en verwijder het mes ⑥.
2. Reinig de accuschaar met een vochtige doek.
3. Sproei het mes bijv. in met **GARDENA Onderhoudsspray art. 2366**. Voorkom dat de olie in contact komt met de kunststof onderdelen.
4. Plaats het mes totdat de verbinding hoorbaar vastklikt.
Zorg ervoor dat het mes is vastgeklikt.

3. OPBERGEN

3.1 Buitenbedrijfstelling:

Het product moet voor kinderen ontoegankelijk worden bewaard.

1. Schuif de mesbescherming over het mes.
2. Laad de accu op.
3. Reinig de accuschaar (zie 2. ONDERHOUD).
4. Berg de accuschaar op een droge, dichte en vorstbestendige plaats op.

4. STORINGEN VERHELPEN



GEVAAR!

Snijwonden door het blad!

Risico op snijwonden door onopzettelijk starten.

→ Draag veiligheidshandschoenen.

→ Wacht tot het blad stilstaat.

→ Schuif de mesbescherming over het mes.

4.1 Storingen-tabel:

Probleem	Mogelijke oorzaak	Oplossing
Er wordt niet netjes gesnoeid/gemaaid	Blad is beschadigd of versleten.	→ Vervang het blad.
Looptijd is te kort	Mes is vuil.	→ Reinig het mes.
Accuschaar start niet of stopt. LED  knippert groen [afb. 04]	Accu is leeg.	→ Laad de accu op.

Probleem	Mogelijke oorzaak	Oplossing
Accuschaar start niet of stopt. Fouten-LED (Wp) knippert rood [afb. 04]	Obstakel blokkeert de motor.	→ Verwijder het obstakel.
Accuschaar kan niet worden stilgezet	Starthendel klemt.	→ zie VEILIGHEIDSAANWIJZINGEN.
Accuschaar start niet of stopt. Fouten-LED (Wp) brandt rood [afb. 04]	Accufout/accu defect.	→ Wend u tot de GARDENA servicedienst.

AANWIJZING:

Reparaties mogen alleen door de GARDENA servicecenters en door speciaalzakken worden uitgevoerd, die door GARDENA zijn goedgekeurd.

→ Wendt u zich bij andere storingen tot het GARDENA servicecenter.

5. TECHNISCHE GEGEVENS

<i>Accuschaar</i>	Eenheid	Waarde art. 9884/ 9885/9886	Waarde art. 9887/ 9888/9889	<i>Accuschaar</i>	Eenheid	Waarde art. 9884/ 9885/9886	Waarde art. 9887/ 9888/9889
Slagen	1/min	1000	1000	Geluidsvermogensniveau $L_{WA}^{2)}$: gemeten/gegarandeerd	dB(A)	71 / 73 2,0	72 / 73 1,0
Breedte grassmes	mm	80	80	Onzekerheid K_{WA}			
Lengte buxusmes	cm	12,5	12,5	Hand-armtrillingen $a_{vhw}^{1)}$	m/s ²	< 2,5 1,5	< 2,5 1,5
Gewicht met grassmes	g	575	635	Onzekerheid K_{vhw}			
Gewicht met buxusmes	g	650	710	Meetmethoden volgens:			
Geluidsdruk niveau $L_{pA}^{1)}$	dB(A)	63	64	¹⁾ IEC 62841-4-2 ²⁾ RL 2000/14/EC / S.I. 2001 No.1701			
Onzekerheid k_{pA}				3,0	3,0		



AANWIJZING: De vermelde vibratie-emissiewaarde werd gemeten overeenkomstig een genormeerde keuringsprocedure en kan worden geraadpleegd om elektrische gereedschappen met elkaar te vergelijken. Deze waarde kan ook worden gebruikt voor de voorlopige beoordeling van de blootstelling. De vibratie-emissiewaarde kan tijdens het werkelijke gebruik van het elektrische gereedschap variëren, al naargelang hoe de machine wordt gebruikt. Als veiligheidsmaatregel dient u maximaal 1 uur zonder onderbreking met de machine te werken.

<i>Accu</i>	<i>Eenheid</i>	<i>Waarde art. 9884/ 9885/9886</i>	<i>Waarde art. 9887/ 9888/9889</i>
<i>Accuspanning</i>	V (DC)	3,6 / 3,7	3,6
<i>Accucapaciteit</i>	Ah	2,5	3,0 / 3,2
<i>Aantal cellen (Li-ion)</i>		1	1

6. TOEBEHOREN/ONDERDELEN

GARDENA Gras- en buxusmes	Voor het maaien van gras en snoeien van buxus.	art. 9862
GARDENA Buxusmes	Voor het snoeien van struiken.	art. 9863
GARDENA telescoopsteel	Om rechtop staand te snoeien/maaien.	art. 9859
GARDENA wielset	Ter ondersteuning bij het maaien.	art. 9861
GARDENA Onderhoudsspray	Verlengt de levensduur van het mes en behoudt de acculooptijd.	art. 2366

7. SERVICE

Neem contact op via de contactgegevens op de bijgaande garantiekaart.

8. AFVOEREN:

8.1 Accuschaar afvoeren:

(conform richtlijn 2012/19/EU / S.I. 2013 No. 3113)



Het product mag niet met het normale huishoudelijke afval worden afgevoerd. Het moet volgens de geldende lokale milieuvorschriften worden afgevoerd.

BELANGRIJK!

→ Voer het product via of door uw plaatselijke recyclinginstantie af.

8.2 Accu afvoeren:



De accu bevat lithium-ioncellen die aan het eind van hun levensduur gescheiden van het normale huishoudelijke afval moeten worden afgevoerd.

BELANGRIJK!

De accu mag alleen door geschoold personeel worden gedemonteerd.

1. Bij vragen over het demonteren van de accu dient u zich te wenden tot de GARDENA service-dienst.
2. Voer de lithium-ion-cellen vakkundig via of door de plaatselijke recyclinginstantie af.

sv Batteridrivnen gräs- och busksax ClassicCut Li/ComfortCut Li

Översättning av originalanvisningarna.

1. HANDHAVANDE.....	42
2. UNDERHÅLL	45
3. LAGRING	46
4. ÅTGÄRDA FEL	47
5. TEKNISKA DATA	48
6. TILLBEHÖR/RESERVDLAR	49
7. SERVICE.....	49
8. AVFALLSHANTERING:.....	50

KEES VAN DER SPEK
TUINMACHINES ★ STOLWIJK

1. HANDHAVANDE



FARA!

Skärskada genom kniven!

Risk för skärskador genom oavsiktlig start.

- Använd skyddshandskar.
- Vänta tills kniven står still.
- Skjut skyddsövertäckningen över kniven.

1.1 Ladda batteriet [bild O1]:



FARA!

Strömkällans spänning måste överensstämma med uppgifterna på batteriladdarens typskylt.

- Beakta nätspänningen.

5V-nätaggregatet med USB-uttag medföljer inte. För att använda den batteridrivna saxen behöver du ett USB-nätaggregat (5 V) med certifierade/specifika nationella standardgodkännanden.

För att uppnå full laddningshastighet och kortaste laddningstid rekommenderas ett nätaggregat på 2 A. Ett USB-nätaggregat med lägre ström förlänger laddningstiden.

Batteriet levereras uppladdat till en del. För att garantera full effekt för batteriet, ladda upp det helt innan den första användningen.

Under uppladdningen är den batteridrivna saxen ur funktion.

1. Öppna dammskyddet ①.
2. Sätt in USB-C-kontakten ③ på den medföljande laddningskabeln i ladduttaget ②.
3. Sätt in USB-A-kontakten ④ på laddningskabeln i nätaggregatet.
4. Anslut nätaggregatet i ett nätuttag.

Batteriet laddas upp. Gröna LED:s (①), ② och ③) visar det aktuella laddningsförloppet.

När batteriet är fullt uppladdat, lyser alla 3 LED:s (①), ② och ③) grönt under 300 sekunder.

5. Kontrollera med jämna mellanrum laddningsstatusen vid uppladdningen.

6. Dra ut USB-C-laddningskabeln från ladduttaget ②.

7. Stäng dammskyddet ①.

1.2 Batteriladdningsindikering [bild O2]:

1.2.1 Batteriladdningsindikering vid laddning:

När batteriet är fullt uppladdat (100 %), lyser ①, ② och ③ under 300 sekunder.

Batteriladdningsindikering	Batteriladdningsnivå
①, ② och ③ lyser	100 % laddat
① och ② lyser, ③ blinkar	66 – 99 % laddat
① lyser, ② blinkar	33 – 65 % laddat
① blinkar	0 – 32 % laddat

1.2.2 Indikator för batteriladdningsnivå vid användning:

När produkten har startats visas indikatorn för batteriladdningsnivå under 5 sekunder.

Indikator för batteriladdningsnivå **Batteriladdningsnivå**

Ⓛ, Ⓜ och Ⓝ lyser	67 – 100 % laddat
Ⓛ och Ⓜ lyser	34 – 66 % laddat
Ⓛ lyser	11 – 33 % laddat
Ⓛ blinkar	0 – 10 % laddat

När LED Ⓛ blinkar måste batteriet laddas upp.

Om fel-LED:en Ⓜ lyser eller blinkar, se 4. ÅTGÄRDA FEL.

**1.3 Ställa in handtaget
(endast för ComfortCut) [bild O3]:**

Handtaget kan ställas in i 5 steg efter dina behov.

- Tryck på båda sidor av den ledade inställningen Ⓜ och ställ in handtaget Ⓛ i den önskade vinkeln.
- Låt handtaget Ⓛ haka in i den önskade vinkeln.
Se till att handtaget har hakat in.

1.4 Byta kniv [bild O4]:

Endast **GARDENA knivar** får användas:

- GARDENA Gräs- och buxbomskniv**

art. 9862

44

- GARDENA Buskkniv** **art. 9863**

- Tryck på låsknapparna Ⓜ på båda sidorna samtidigt och ta bort kniven Ⓜ.
- Sätt på den andra kniven så det hörs att koppingen hakar in.
Se till att kniven har hakat in.

1.5 Starta/stoppa den batteridrivna saxen [bild O5]:**FARA!****Kroppsskada!**

Risk för personskador om produkten inte stoppar när man släpper startspaken.

- Kringgå inte säkerhetsanordningarna eller strömbrytare.
- Fäst exempelvis inte startspaken på handtaget.

1.5.1 Starta den batteridrivna saxen:

Produkten är utrustad med en säkerhetsbrytare (startspak och säkerhetsspärr), vilken förhindrar en oavsiktlig start av produkten.

1.5.1.1 Utan teleskopskaft [bild O5]:

1. Dra bort skyddsövertäckningen ⑦ från kniven ⑥.
2. Skjut säkerhetsspärren ⑧ framåt och dra startspaken ⑨ mot handtaget ④.
Den batteridrivna saxen startar och indikatorn för batteriladdningsnivå ⑩ visas under 5 sekunder.
3. Släpp säkerhetsspärren ⑧.

1.5.1.2 Med teleskopskaft [bild O6]:

När teleskopskaftet är monterat, har inte säkerhetsspärren och startspaken på den batteridrivna saxen någon funktion.

1. Montera teleskopskaftet.
2. Dra bort skyddsövertäckningen ⑦ från kniven ⑥.

3. Håll i handtaget ④h på teleskopskaftet, skjut säkerhetsspärren ⑧h på teleskopskaftet framåt och tryck på startspaken ⑨h på teleskopskaftet.
Den batteridrivna saxen startar och indikatorn för batteriladdningsnivå ⑩ visas under 5 sekunder.
4. Släpp säkerhetsspärren ⑧h.

1.5.2 Stoppa den batteridrivna saxen:

1. Släpp startspaken ⑨h.
Den batteridrivna saxen startar.
2. Vänta tills kniven står still.
3. Skjut skyddsövertäckningen ⑦ över kniven ⑥.

2. UNDERHÅLL



FARA!

Skärskada genom kniven!

Risk för skärskador genom oavsiktlig start.

- Använd skyddshandskar.
- Vänta tills kniven står still.
- Skjut skyddsövertäckningen över kniven.

2.1 Rengöra den batteridrivna saxen:



FARA! **Kroppsskada!**

Fara för personskador och risk att produkten skadas.

→ Rengör inte produkten med vatten eller vattenstråle (i synnerhet inte vattenstråle med högtryck).

→ Rengör den inte med kemikalier, inklusive bensin eller lösningsmedel.

Vissa kan förstöra viktiga plastdelar.

1. Tryck på låsknapparna ⑤ på båda sidorna samtidigt och ta bort kniven ⑥.
2. Rengör den batteridrivna saxen med en fuktig trasa.
3. Spreja på t.ex. **GARDENA Underhållsspray art. 2366** på kniven. Undvik då att oljan kommer i kontakt med plastdelarna.
4. Sätt på kniven så det hörs att kopplingen hakar in.
Se till att kniven har hakat in.

KEES VAN DER SPEK
TUINMACHINES ★ STOLWIJK

3. LAGRING

3.1 Urdrifttagning:

Produkten måste förvaras utom räckhåll för barn.

1. Skjut skyddsövertäckningen över kniven.
2. Ladda batteriet.
3. Rengör den batteridrivna saxen (se 2. UNDERHÅLL).
4. Förvara den batteridrivna saxen på ett torrt, stängt och frostsäkert ställe.

4. ÅTGÄRDA FEL



FARA!

Skärskada genom kniven!



Risk för skärskador genom oavsiktlig start.

→ Använd skyddshandskar.

→ Vänta tills kniven står still.

→ Skjut skyddsövertäckningen över kniven.

4.1 Feltabell:

Problem	Möjlig orsak	Åtgärd
Snittet är orent	Kniven är skadad eller sliten.	→ Byt ut kniven.
Körtiden är för kort	Kniven är smutsig.	→ Rengör kniven.
Den batteridrivna saxen startar inte eller stoppar. LED  blinkar grönt [bild 04]	Batteriet är tomt.	→ Ladda batteriet.
Den batteridrivna saxen startar inte eller stoppar. Fel-LED  blinkar rött [bild 04]	Hinder blockerar motorn.	→ Ta bort hindret.
Den batteridrivna saxen går inte att stanna	Startspaken kärvar.	→ se SÄKERHETSANVISNINGAR.
Den batteridrivna saxen startar inte eller stoppar. Fel-LED  lyser rött [bild 04]	Batterifel/batteri defekt.	→ Kontakta GARDENA service.

OBSERVERA:

Reparationer får endast utföras av GARDENA servicecentren och av fackhandel som är auktoriserad av GARDENA.

→ Vid andra störningar, kontakta GARDENA servicecenter.

5. TEKNISKA DATA

Accu-sax	Enhet	Värde art. 9884/ 9885/9886	Värde art. 9887/ 9888/9889
Slag	1/min	1000	1000
Gräsknivsbredd	mm	80	80
Buskknivslängd	cm	12,5	12,5
Vikt med gräskniv	g	575	635
Vikt med buskkniv	g	650	710
Ljudtrycknivå L_{pA} ¹⁾ Osäkerhet k_{pA}	dB(A)	63 3,0	64 3,0
Ljudeffektnivå L_{WA} ²⁾ : mätt/garanterat Osäkerhet k_{WA}	dB(A)	71 / 73 2,0	72 / 73 1,0
Hand-arm-vibration a_{vhw} ¹⁾ Osäkerhet k_{vhw}	m/s ²	<2,5 1,5	<2,5 1,5

Mätförfarande enligt:

¹⁾ EN IEC 62841-4-2 ²⁾ RL 2000/14/EC / S.I. 2001 No.1701



OBSERVERA: Det angivna vibrationsemissionsvärdet har mätts enligt ett normerat provningsförfarande och kan användas för att jämföra med andra elverktyg. Detta värde kan även användas för preliminär bedömning av exponeringen. Vibrationsemissionsvärdet kan variera vid den faktiska användningen av elverktyget, beroende på hur maskinen används. Som säkerhetsåtgärd bör du arbeta maximalt 1 timme utan avbrott med maskinen.

Batteri	Enhet	Värde art. 9884/ 9885/9886	Värde art. 9887/ 9888/9889
Batterispänning	V (DC)	3,6 / 3,7	3,6
Batterikapacitet	Ah	2,5	3,0 / 3,2
Antal celler (li-ion)		1	1

6. TILLBEHÖR/RESERVDELAR

GARDENA Gräs- och buxbomskniv	För att klippa gräs och buxbom.	art. 9862
GARDENA Buskniv	För att klippa perenner.	art. 9863
GARDENA teleskopskaft	För att klippa upprätt.	art. 9859
GARDENA hjulsats	Som stöd när man klipper.	art. 9861
GARDENA Underhållsspray	Ökar livslängden för kniven och ökar batteritiden.	art. 2366

KEES VAN DER SPEK
TUINMACHINES ★ STOLWIJK

7. SERVICE

Vänligen kontakta adressen på det bifogade garantibeviset.

8. AVFALLSHANTERING:

8.1 Avfallshantering av den batteridrivna saxen:

(enligt direktiv 2012/19/EU / S.I. 2013 No.3113)



Produkten får inte kastas som vanligt hushållsavfall. Den måste avfallshanteras enligt de gällande lokala miljöföreskrifterna.

VIKTIGT!

→ Avfallshanterar produkten via eller genom kommunens återvinningscentral.

8.2 Avfallshantering av batteriet:



Li-ion

Batteriet innehåller litium-jon-celler, som inte ska avfallshanteras som normalt hushållsavfall när de är förbrukade.

VIKTIGT!

Batteriet får endast tas ut av fackpersonal.

1. Vid frågor om att ta ut batteriet, kontakta GARDENA service.
2. Avfallshanterar litium-jon-cellerna fackmässigt via eller genom kommunens återvinningscentral.

da Batteridreven græssaks og busktrimmer ClassicCut Li/ ComfortCut Li

Oversættelse af den originale vejledning.

1. BETJENING	51
2. VEDLIGEHOLDELSE	54
3. OPBEVARING	55
4. FEJLAFHJÆLPNING	56
5. TEKNISKE DATA	57
6. TILBEHØR/RESERVEDELE	58
7. SERVICE	58
8. BORTSKAFFELSE:	59

KEES VAN DER SPEK
TUINMACHINES * STOLWIJK

1. BETJENING



FARE!

Snitlæstion på grund af kniven!

Fare for snitsår på grund af at maskinen starter utilsigtet.

- Bær beskyttelseshandsker.
- Vent indtil kniven står stille.
- Skub sikkerhedsafdækningen hen over kniven.

1.1 Oplad accuen [fig. O1]:



BEMÆRK!

Strømkildens spænding skal stemme overens med opladerens typeskilt.

- Vær opmærksom på netspændingen.

5 V-stiknetdelen med USB-bøsning medfølger ikke ved leveringen. Til brug af den batteridrevne saks har du brug for en USB-stiknetdel (5 V) med certificerede/landespecifikke standardgodkendelser.

Der anbefales en 2 A-stiknetdel for at opnå fuld opladningshastighed og kortest mulig ladetid. En USB-stiknetdel med lavere strøm forlænger ladetiden.

Batteriet leveres delvist opladet. Lad batteriet helt op før den første anvendelse for at sikre batteriets fulde effekt.

Under opladningen er den batteridrevne saks ude af funktion.

1. Åbn støvkappen ①.
2. Sæt USB-C-stikket ② på det medfølgende USB-ladekabel i opladningsbøsningen ②.
3. Sæt USB-A-stikket ③ på USB-ladekablet i stiknetdelen.
4. Tilslut stiknetdelen til en stikdåse.

Batteriet oplades. De grønne LED-lamper (①), ② og ③) viser den aktuelle opladningsstand.

Når batteriet er fuldt opladet, lyser alle 3 LED-lamper (①), ② og ③) grønt i 300 sekunder.

5. Kontrollér regelmæssigt, hvordan opladningen skrider frem.

52

6. Afbryd USB-C-ladekablet fra opladningsbøsningen ②.

7. Luk støvkappen ①.

1.2 Accu-opladningsindikator [fig. O2]:

1.2.1 Accu-opladningsindikator under opladning:

Når batteriet er fuldt opladet (100 %), lyser ①, ② og ③ i 300 sekunder.

Accu-opladningsindikator	Accu-ladetilstand
①, ② og ③ lyser	100 % opladet
① og ② lyser, ③ blinker	66 – 99 % opladet
① lyser, ② blinker	33 – 65 % opladet
① blinker	0 – 32 % opladet

1.2.2 Batteriopladningsindikator under drift:

Efter produktets opstart vises accu-opladningsindikatoren i 5 sekunder.

Accu-opladningsindikator	Accu-ladetilstand
①, ② og ③ lyser	67 – 100 % opladet
① og ② lyser	34 – 66 % opladet

Accu-opladningsindikator	Accu-ladetilstand
Ⓛ lyser	11 – 33% opladet
Ⓛ blinker	0 – 10% opladet

Når LED-lampen Ⓛ blinker, skal accuen oplades.

Hvis fejl-LED'en Ⓛ lyser eller blinker, se 4. FEJLAFHJÆLPNING.

1.3 Indstilling af håndtaget (kun til ComfortCut) [fig. O3]:

Håndtaget kan indstilles i 5 trin til de individuelle behov.

1. Tryk på begge sider af ledjusteringen ⓐ, og indstil håndtaget ④ i den ønskede vinkel.
2. Lad håndtaget ④ gå indgreb i den ønskede vinkel.
Kontrollér, at håndtaget er gået i indgreb.

1.4 Skift kniv [fig. O4]:

Brug kun **GARDENA** knive:

- **GARDENA Græs- og Buksbomkniv**
- **GARDENA Buskkniv**

Varenr. 9862

Varenr. 9863

1. Tryk samtidig på de to låseknapper Ⓧ i siderne, og tag kniven Ⓨ af.
2. Sæt den anden kniv på, så forbindelsen går hørbart i indgreb.
Kontrollér, at kniven er gået i indgreb.

1.5 Start/stop den batteridrevne saks [fig. O5]:



FARE!

Legemsbeskadigelse!

Fare for kvæstelser, hvis produktet ikke standser, når starthåndtaget slippes.

- Tilsidesæt ikke sikkerhedsanordningerne eller kontakterne.
- F.eks. må du ikke fastgøre starthåndtaget til håndtaget.

1.5.1 Start den batteridrevne saks:

Produktet har en sikkerhedsanordning (starthåndtag og sikkerhedsspærring), som forhindrer, at man utilsigtet tænder produktet.

1.5.1.1 Uden teleskopskaft [fig. O5]:

1. Træk sikkerhedsafdækningen ⑦ af kniven ⑥.
2. Skub sikkerhedsspærren ⑧ fremad, og træk startgrebet ⑨ hen mod håndtaget ④.
Den batteridrevne saks starter, og batteriopladningsindikatoren ⑩ vises i 5 sekunder.
3. Slip sikkerhedsspærringen ⑧.

1.5.1.2 Med teleskopskaft [fig. O6]:

Når teleskopskaftet er monteret, er sikkerhedsspærren og startgrebet på den batteridrevne saks uden funktion.

1. Monter teleskopskaftet.
2. Træk sikkerhedsafdækningen ⑦ af kniven ⑥.

3. Hold på håndtaget ④h på teleskopskaftet, skub sikkerhedsspærren ⑧h på teleskopskaftet fremad, og træk startgrebet ⑨h på teleskopskaftet.
Den batteridrevne saks starter, og batteriopladningsindikatoren ⑩ vises i 5 sekunder.
4. Slip sikkerhedsspærringen ⑧h.

1.5.2 Stop den batteridrevne saks:

1. Slip starthåndtaget ⑨h.
Accu-saksen standser.
2. Vent indtil kniven står stille.
3. Skub sikkerhedsafdækningen ⑦ hen over kniven ⑥.

2. VEDLIGEHOLDELSE



FARE!

Snitlæstion på grund af kniven!

Fare for snitsår på grund af at maskinen starter utilsigtet.

- Bær beskyttelseshandsker.
- Vent indtil kniven står stille.
- Skub sikkerhedsafdækningen hen over kniven.

2.1 Rens accu-saksen:



FARE!

Legemsbeskadigelse!

Fare for kvæstelser og risiko for beskadigelse af produktet.

- Produktet må ikke rengøres med vand eller med en vandstråle (især ikke under højtryk).
- Må ikke renses med kemikalier, benzin eller opløsningsmidler.

Nogle af disse kan ødelægge vigtige kunststofdele.

1. Tryk samtidig på de to låseknapper ⑤ i siderne, og tag kniven ⑥ af.
2. Rengør den batteridrevne saks med en fugtig klud.
3. Sprøjt kniven med f.eks. **GARDENA-vedligeholdelsesspray Varenr. 2366**. Undgå i den forbindelse, at der kommer olie på kunststofdelene.
4. Sæt kniven på, så forbindelsen går hørbart i indgreb.
Kontrollér, at kniven er gået i indgreb.

KEES VAN DER SPEK
TUINMACHINES ★ STOLWIJK

3. OPBEVARING

3.1 Afbrydelse af brugen:

Produktet skal opbevares utilgængeligt for børn.

1. Skub sikkerhedsafdækningen hen over kniven.
2. Oplad accuen.
3. Rengør den batteridrevne saks (se 2. VEDLIGEHOLDELSE).
4. Opbevar den batteridrevne saks på et tørt, lukket og frostsikkert sted.

4. FEJLAFHJÆLPNING



FARE!

Snitlæstion på grund af kniven!



Fare for snitsår på grund af at maskinen starter utilsigtet.

→ Bær beskyttelseshandsker.

→ Vent indtil kniven står stille.

→ Skub sikkerhedsafdækningen hen over kniven.

4.1 Fejltabel:

Problem	Mulig årsag	Afhjælpning
Snittet er ujævnt	Kniven er beskadiget eller slidt.	→ Udskift kniven.
Løbetiden er for kort	Kniven er tilsmudset.	→ Rengør kniven.
Den batteridrevne saks starter ikke eller stopper. LED  blinker grønt [fig. 04]	Accuen er tom.	→ Oplad accuen.
Den batteridrevne saks starter ikke eller stopper. Fejl-LED'en  blinker rødt [fig. 04]	Forhindring blokerer motoren.	→ Fjern forhindringen.
Accu-saksen kan ikke standses	Starthåndtaget har sat sig fast.	→ se SIKKERHEDSANVISNINGER.
Den batteridrevne saks starter ikke eller stopper. Fejl-LED  lyser rødt [fig. 04]	Accufejl/accu defekt.	→ Kontakt GARDENA Service.

BEMÆRK:

Reparationer må kun udføres af GARDENA Servicecentrene eller af forhandlere, som er autoriseret af GARDENA.

→ Henvend dig venligst ved andre fejl til GARDENA Service-Center.

5. TEKNISKE DATA

<i>Accu-saks</i>	Enhed	Værdi Varenr. 9884/ 9885/9886	Værdi Varenr. 9887/ 9888/9889
Slag	1/min	1000	1000
Græskniv-bredde	mm	80	80
Buskkniv-længde	cm	12,5	12,5
Vægt med græskniv	g	575	635
Vægt med buskkniv	g	650	710
Lydtrykniveau L_{pA} ¹⁾ Usikkerhed k_{pA}	dB(A)	63 3,0	64 3,0
Lydeffektniveau L_{WA} ²⁾ : målt/garanteret Usikkerhed k_{WA}	dB(A)	71 / 73 2,0	72 / 73 1,0
Håndarmsvingning a_{vhw} ¹⁾ Usikkerhed k_{vhw}	m/s ²	<2,5 1,5	<2,5 1,5

Målemetode iht.:

¹⁾ EN IEC 62841-4-2 ²⁾ RL 2000/14/EC / S.I. 2001 No.1701



BEMÆRK: Den anførte vibrationsemissionsværdi blev målt iht. en standardiseret kontrolmetode og kan bruges til at sammenligne elektriske værktøjer med hinanden. Denne værdi kan også bruges til en foreløbig vurdering af eksponeringen. Vibrationsemissionsværdien kan variere under el-værktøjets virkelige anvendelse, afhængigt af hvordan maskinen anvendes. Som en sikkerhedsforanstaltning bør du maksimalt arbejde 1 time med maskinen uden afbrydelse.

<i>Accu</i>	Enhed	Værdi Varenr. 9884/ 9885/9886	Værdi Varenr. 9887/ 9888/9889
Accuspænding	V (DC)	3,6 / 3,7	3,6
Accukapacitet	Ah	2,5	3,0 / 3,2
Antal celler (li-ion)		1	1

6. TILBEHØR/RESERVEDELE

GARDENA Græs- og Buksbomkniv	Til klipning af græs og buksbom.	Varenr. 9862
GARDENA Buskkniv	Til klipning af buske.	Varenr. 9863
GARDENA Teleskopskaft	Til klipning i opretstående stilling.	Varenr. 9859
GARDENA Hjulsæt	Som understøtter klipningen.	Varenr. 9861
GARDENA Vedligeholdelses-spray	Forlænger knivens levetid og opretholder batteriets varighed.	Varenr. 2366



7. SERVICE

Kontakt venligst adressen på det medfølgende garantikort.

8. BORTSKAFFELSE:

8.1 Bortskaffelse af den batteridrevne saks:

(iht. direktiv 2012/19/EU / S.I. 2013 nr. 3113)



Produktet må ikke bortskaffes via normalt husholdningsaffald. Det skal bortskaffes iht. de gældende lokale miljøforskrifter.

VIGTIGT!

→ Bortskaf produktet via en miljøstation i nærheden.

8.2 Bortskaffelse af accuerne:



Accuen har lithium-ion-celler, som ikke må bortskaffes i normalt husholdningsaffald, når de ikke kan bruges mere.

Li-ion

VIGTIGT!

Batteriet må kun afmonteres af fagpersonale.

1. Kontakt GARDENA Service i tilfælde af spørgsmål angående afmontering af batteriet.
2. Bortskaf litium-ion-cellerne fagligt korrekt via din lokale miljøstation.

KEES VAN DER SLOOT
TUINMACHINES

fi Akkukäyttöiset ruhosakset ja viimeistelyleikkuri ClassicCut Li/ComfortCut Li

Alkuperäisohjeen käännös.

1. KÄYTTÖ	60
2. HUOLTO	63
3. SÄILYTYS	64
4. VIKOJEN KORJAUS	65
5. TEKNISET TIEDOT	66
6. LISÄTARVIKKEET/VARAOSAT	67
7. HUOLTOPALVELU	67
8. HÄVITTÄMINEN:	68

FI

KEES VAN DER SPEK
TUINMACHINES * STOLWIJK

1. KÄYTTÖ



VAARA!

Terä voi aiheuttaa viiltohaavoja!

Viiltohaavojen vaara tahattomasta käynnistämisestä.

- Käytä suojahansikkaita.
- Odota, kunnes terä on pysähtynyt.
- Työnnä suojus terän päälle.

60

1.1 Akun lataus [kuva O1]:



HUOMIO!

Virtalähteen jännitteen on vastattava laturin tyyppikilven tietoja.

- Tarkasta verkkojännite.

5V-virtapistoke USB-holkin kanssa ei sisälly toimittukseen. Akkukäyttöisten saksien käyttöön tarvitet USB-pistokeosan (5 V) varmennetuilla/maakohtaisilla perusvaltuutuksilla.

Täyden latausnopeuden ja lyhimmän latausajan saavuttamiseksi suosittelemme 2 A -verkkopistokeetta. Pienivirtainen USB-verkkopistoke pidentää latausaikaa.

Akku toimitetaan osittain ladattuna. Akun täyden tehon takaamiseksi lataa akku täydellisesti ennen ensimmäistä käyttökertaa.

Latauksen aikana akkukäyttöiset saksat eivät toimi.

1. Avaa pölysuojus ①.
2. Kytke mukana toimitetun latausjohdon USB-C-pistoke ③ latausliittimeen ②.
3. Kytke latausjohdon USB-A-pistoke ④ verkkopistokkeeseen.
4. Kytke verkkopistoke pistorasiaan.

Akku latautuu. Vihreät LED-valot (①, ② ja ③) näyttävät senhetkisen lataustilan.

Kun akku on täynnä, palavat kaikki 3 LED-valoa (①, ② ja ③) vihreänä 300 sekunnin ajan.

5. Tarkasta lataustila säännöllisesti latauksen aikana.

6. Irrota USB-C -latausjohto latausliittimestä ②.

7. Sulje pölysuojus ①.

1.2 Akun latausnäyttö [kuva O2]:

1.2.1 Akun latausnäyttö ladattaessa:

Kun akku on ladattu täyteen (100 %), palavat ①, ② ja ③ 300 sekunnin ajan.

Akun latausnäyttö	Akun varaustila
①, ② ja ③ palavat	100 % ladattu
① ja ② palavat, ③ vilkkuu	66 – 99 % ladattu
① palavat, ② vilkkuu	33 – 65 % ladattu
① vilkkuu	0 – 32 % ladattu

1.2.2 Akun varaustilan näyttö käytössä:

Tuotteen käynnistämisen jälkeen akun varaustilan näyttö näytetään 5 sekuntia.



Akun varaustilan näyttö	Akun varaustila
①, ② ja ③ palavat	67 – 100 % ladattu
① ja ② palavat	34 – 66 % ladattu
① palavat	11 – 33 % ladattu
① vilkkuu	0 – 10 % ladattu

Jos LED vilkkuu, akku on ladattava.

Jos vika-LED  palaa tai vilkkuu, katso 4. VIKOJEN KORJAUS.

1.3 Kantokahvan säätäminen (vain ComfortCut) [kuva O3]:

Kantokahvaa voidaan säätää 5 tasoon yksilöllisten tarpeiden mukaan.

1. Paina nivelsäätöä  molemmin puolin ja säädä kantokahva  haluttuun kulmaan.
2. Anna kantokahvan  lukittua haluttuun kulmaan. *Varmista, että kantokahva on kiinnittynyt.*

1.4 Terän vaihtaminen [kuva O4]:

Vain alkuperäisten **GARDENA-terien** käyttö on sallittua:

- **GARDENA Ruoho- ja Puksipuuterä** tuotenro 9862
- **GARDENA Viimeistelyleikkuri** tuotenro 9863

1. Paina lukituspainikkeita  molemmin puolin ja irrota terä .

62

2. Aseta toinen terä paikalleen, kunnes liitos lukittuu kuuluvasti.

Varmista, että terä on kiinnittynyt.

1.5 Akkukäyttöisten saksien käynnistäminen/pysäyttäminen [kuva O5]:



VAARA!

Henkilövammat!

Loukkaantumisvaara, jos tuote ei pysähdy käynnistysvipusta irrotettaessa.

- Älä ohita turvajärjestelmiä tai kytkintä.
- Älä esimerkiksi kiinnitä käynnistysvipua kahvaan.

1.5.1 Akkukäyttöisten saksien käynnistäminen:

Tuote on varustettu turvajärjestelmällä (käynnistysvipu ja turvalukitus) joka estää tuotteen kytketymisen vahingossa päälle.

1.5.1.1 Ilman teleskooppivartta [kuva O5]:

1. Vedä suojus ⑦ terän ⑥ päältä.
2. Työnnä turvalukitus ⑧ eteen ja vedä käynnistysvipu ⑨ kantokahvaan ④.
Akkukäyttöiset sakset käynnistyvät ja akun varaustilan näyttö ① näytetään 5 sekuntia.
3. Päästä turvalukituksesta ⑥ irti.

1.5.1.2 Teleskooppivarrella [kuva O6]:

Kun teleskooppivarsi on asennettu, akkukäyttöisten saksien turvalukitus ja käynnistysvipu eivät toimi.

1. Asenna teleskooppivarsi.
2. Vedä suojus ⑦ terän ⑥ päältä.

3. Pidä kantokahva ④ teleskooppivarressa, työnnä teleskooppivarren turvalukitus ⑧ eteen ja vedä käynnistysvipua ⑨ teleskooppivarressa.
Akkukäyttöiset sakset käynnistyvät ja akun varaustilan näyttö ① näytetään 5 sekuntia.
4. Päästä turvalukituksesta ⑥ irti.

1.5.2 Akkukäyttöisten saksien pysäyttäminen:

1. Päästä käynnistysvivusta ⑨ irti.
Akkukäyttöiset sakset käynnistyvät.
2. Odota, kunnes terä on pysähtynyt.
3. Työnnä suojus ⑦ terän ⑥ päälle.

11

2. HUOLTO



VAARA!

Terä voi aiheuttaa viiltohaavoja!

Viiltohaavojen vaara tahattomasta käynnistämisestä.

- Käytä suojahansikkaita.
- Odota, kunnes terä on pysähtynyt.
- Työnnä suojus terän päälle.

2.1 Akkukäyttöisten saksien puhdistus:



VAARA!

Henkilövammat!

Loukkaantumisvaara ja tuotteen vaurioitumisriski.

→ Älä puhdista tuotetta vedellä tai vesisuihkulla (varsinkaan painepesurin vesisuihkulla).

→ Älä puhdista kemikaaleilla, bensiinillä tai liuotainaineilla.

Tämä voi tuhota tärkeitä muoviosia.

1. Paina lukituspainikkeita ⑤ molemmin puolin ja irrota terä ⑥.
2. Puhdista akkukäyttöisten saksien pinta kostealla liinalla.
3. Suihkuta terä esim. **GARDENA hoitosuihkeella, tuotenumro 2366**. Vältä öljyn pääsemistä kosketuksiin muoviosien kanssa.
4. Aseta terä paikalleen, kunnes liitos lukittuu kuuluvasti.
Varmista, että terä on kiinnittynyt.

FI

KEES VAN DER SPEK
TUINMACHINES ★ STOLWIJK

3. SÄILYTYS

3.1 Käytöstä poistaminen:

Tuote on säilytettävä lasten ulottumattomissa.

1. Työnnä suojuksen terän päälle.
2. Lataa akku.

3. Puhdista akkukäyttöiset saksen (katso 2. HUOLTO).
4. Säilytä akkukäyttöiset saksen kuivassa, suljetussa ja pakkaselä suojuksessa paikassa.

4. VIKOJEN KORJAUS



VAARA!

Terä voi aiheuttaa viiltohaavoja!

Viiltohaavojen vaara tahattomasta käynnistämisestä.

→ Käytä suojahansikkaita.

→ Odota, kunnes terä on pysähtynyt.

→ Työnnä suojus terän päälle.

4.1 Virhetaulukko:

Ongelma	Mahdollinen syy	Korjaus
Leikkuujälki on epäpuhdas	Terä on vaurioitunut tai kulunut.	→ Vaihda terä.
Käyntiaika on liian lyhyt	Terä on likainen.	→ Puhdista terä.
Akkukäyttöiset saksat eivät käynnisty tai pysähtyvät. LED  vilkkuu vihreänä [kuva 04]	Akku on tyhjä.	→ Lataa akku.
Akkukäyttöiset saksat eivät käynnisty tai pysähtyvät. Vika-LED  vilkkuu punaisena [kuva 04]	Moottori on jumissa esteen vuoksi.	→ Poista este.
Akkukäyttöisiä saksia ei voi pysäyttää	Käynnistysvipu jumissa.	→ katso TURVAOHJEET.
Akkukäyttöiset saksat eivät käynnisty tai pysähtyvät. Vika-LED  palaa punaisena [kuva 04]	Akkuvirhe/akku viallinen.	→ Käänny GARDENA-huoltopalvelun puoleen.

HUOMAUTUS:

Korjaukset saa suorittaa ainoastaan GARDENA-huoltopalvelu tai GARDENAN valtuuttamat erikoisliikkeet.

→ Muissa häiriötapauksissa käänny GARDENA-huoltopalvelun puoleen.



5. TEKNISET TIEDOT

Accu-sakset	Yksikkö	Arvo tuotenro 9884/9885/9886	Arvo tuotenro 9887/9888/9889
Iskut	1/min	1000	1000
Ruohoterän leveys	mm	80	80
Viimeistelyleikkurin terän pituus	cm	12,5	12,5
Paino ruohoterällä	g	575	635
Paino viimeistelyleikkurin terällä	g	650	710
Äänenpainetaso $L_{PA}^{1)}$	dB(A)	63	64
Epävarmuus k_{PA}		3,0	3,0
Äänitehotaso $L_{WA}^{2)}$: mitattu/taattu			
Epävarmuus k_{WA}	dB(A)	71 / 73 2,0	72 / 73 1,0
Käsiin kohdistuva tärinä $a_{vhw}^{1)}$			
Epävarmuus k_{vhw}	m/s ²	<2,5 1,5	<2,5 1,5

Mittausmenetelmä:

¹⁾ EN IEC 62841-4-2 ²⁾ RL 2000/14/EC / S.I. 2001 No.1701



HUOMAUTUS: Ilmoitettu tärinäpäästöarvo mitattiin määräysten mukaisen tarkastusmenetelmän mukaisesti ja sitä voidaan käyttää vertailussa

muiden sähkötyökalujen kanssa. Tätä arvoa voidaan käyttää myös altistumisen väliaikaiseen arviointiin. Tärinäpäästöarvo voi poiketa sähkötyökalun todellisen käytön aikana koneen käyttötarkoituksesta riippuen. Turvatoimenpiteenä sinun ei tulisi työskennellä tauotta koneen kanssa yli 1 tuntia.

Akku	Yksikkö	Arvo tuotenro 9884/9885/9886	Arvo tuotenro 9887/9888/9889
Akkujännite	V (DC)	3,6 / 3,7	3,6
Akkukapasiteetti	Ah	2,5	3,0 / 3,2
Kennojen lukumäärä (Li-ion)		1	1

6. LISÄTARVIKKEET/VARAOSAT

GARDENA Ruoho- ja Puksipuuterä	Nurmikon ja puksipuiden leikkaamiseen.	tuotenro 9862
GARDENA Viimeistelyleikkuri	Pensaiden leikkaamiseen.	tuotenro 9863
GARDENA teleskooppivarsi	Pystysuoraan leikkaamiseen.	tuotenro 9859
GARDENA pyöräsetti	Leikkauksen tukemiseen.	tuotenro 9861
GARDENA Hoitosuihke	Pidentää terän käyttöikää ja ylläpitää akun käyttöaika.	tuotenro 2366

KEES VAN DER SPEK
TUINMACHINES ★ STOLWIJK



7. HUOLTOPALVELU

Ota yhteyttä oheisessa takuukortissa olevaan osoitteeseen.

8. HÄVITTÄMINEN:

8.1 Akkukäyttöisten saksien hävittäminen:

(direktiivin 2012/19/EU / S.I. 2013 nro 3113 mukaan)



Tuotetta ei saa hävittää tavallisen kotitalousjätteen mukana. Se on hävitettävä voimassa olevien paikallisten ympäristönsuojelumääräysten mukaisesti.

TÄRKEÄÄ!

→ Hävitä tuote paikallisen kierrätyskeskuksen kautta.

8.2 Akun hävittäminen:



Akussa on litiumionikennot, jotka on hävitettävä käyttöiän umpeuduttua erillään tavallisesta kotitalousjätteestä.

Li-ion

TÄRKEÄÄ!

Akun saa poistaa ainoastaan ammattihenkilökunta.

1. Jos sinulla on kysymyksiä akun poistosta, käänny GARDENA-huoltopalvelun puoleen.
2. Hävitä litiumionikennot asianmukaisesti tai paikallisen kierrätyskeskuksen kautta.

no Batteridrevet gressaks og busktrimmer ClassicCut Li/ComfortCut Li

Oversettelse av de originale instruksjonene.

- | | |
|--------------------------------|----|
| 1. BETJENING | 69 |
| 2. VEDLIKEHOLD | 72 |
| 3. LAGRING | 73 |
| 4. UTBEDRE FEIL | 74 |
| 5. TEKNISKE DATA | 75 |
| 6. TILBEHØR/RESERVEDELER | 76 |
| 7. SERVICE | 76 |
| 8. AVFALLSHÅNTERING: | 77 |

KEES VAN DER SPEK
TUINMACHINES * STOLWIJK

NO

1. BETJENING



FARE!

Kniven utgjør fare for kuttskader!

Fare for kuttskader ved utilsiktet start.

- Bruk vernehansker.
- Vent til kniven har stanset.
- Skyv beskyttelsesdekslet over kniven.

1.1 Lade batteriet [fig. O1]:



OBS!

Spenningen til strømkilden må stemme overens med spesifikasjonene på laderens typeskilt.

- Vær oppmerksom på nettspenningen.

5 V-pluggadapteren med USB-uttak er ikke inkludert i leveransen. Til bruk av den batteridrevne saksen trenger du en USB-pluggadapter (5 V) med sertifiserte/landsspesifikke standard godkjenninger.

Vi anbefaler en 2 A-pluggadapter for å sikre full ladehastighet og korte ladetider. En USB-pluggadapter med lav strøm forlenger ladetiden.

Batteriet leveres delvis ladet. For å garantere full effekt fra batteriet må du lade det helt opp før første gangs bruk.

Den batteridrevne saksen fungerer ikke under lading.

1. Åpne støvhetten ①.
2. Sett USB-C-pluggen ③ på den vedlagte USB-ladekabelen i ladeuttaket ②.
3. Sett USB-A-pluggen ④ på USB-ladekabelen i pluggadapteren.
4. Koble pluggadapteren til en stikkontakt.

Batteriet lades. De grønne LED-ene (①, ② og ③) viser aktuell ladetilstand.

Når batteriet er fulladet, lyser alle 3 LED-ene (①, ② og ③) grønt i 300 sekunder.

5. Kontroller ladetilstanden jevnlig under lading.
6. Koble USB-C-ladekabelen fra ladeuttaket ②.
7. Lukk støvhetten ①.

70

1.2 Batteriladevisning [fig. O2]:

1.2.1 Batteriladevisning ved lading:

Når batteriet er fulladet (100 %), lyser ①, ② og ③ i 300 sekunder.

Batteriladevisning	Batteriladetilstand
①, ② og ③ lyser	Ladet 100 %
① og ② lyser, ③ blinker	Ladet 66 – 99 %
① lyser, ② blinker	Ladet 33 – 65 %
① blinker	Ladet 0 – 32 %

1.2.2 Visning av batteriladetilstanden under drift:

Når produktet startes, vises batteriladetilstanden i 5 sekunder.



Visning av batteriladetilstand	Batteriladetilstand
①, ② og ③ lyser	Ladet 67 – 100 %
① og ② lyser	Ladet 34 – 66 %
① lyser	Ladet 11 – 33 %
① blinker	Ladet 0 – 10 %

Når LED-en ① blinker, må batteriet lades.

Hvis feil-LED-en  lyser eller blinker, se 4. UTBEDRE FEIL.

1.3 Stille inn håndtaket (kun på ComfortCut) [fig. O3]:



Håndtaket kan stilles inn i 5 trinn iht. de individuelle behov.

1. Trykk på begge sider av leddjusteringen  og still håndtaket  inn i ønsket vinkel.
2. La håndtaket  smette på plass i ønsket vinkel.
Påse at håndtaket er gått i lås.

1.4 Skifte kniv [fig. O4]:

Det skal utelukkende brukes originale **GARDENA** kniver:

- **GARDENA Gress- og Buksbomkniv** art. 9862
- **GARDENA Buskkniv** art. 9863

1. Trykk på låseknappene  på begge sider samtidig og ta av kniven .
2. Sett på den andre kniven til forbindelsen hørbart smetter på plass.
Påse at kniven er gått i lås.

1.5 Starte/stanse den batteridrevne saksen [fig. O5]:



FARE!

Personskader!







Det er fare for personskade hvis produktet ikke stopper når startspaken slippes.

- Ikke overstyr sikkerhetsinnretningene eller bryteren.
- Fest for eksempel ikke startspaken på håndtaket.

1.5.1 Starte den batteridrevne saksen:

Produktet er utstyrt med en tohånds-sikkerhetsinnretning (Startspak og sikkerhetssperre) som forhindrer utilsiktet innkobling av produktet.

1.5.1.1 Uten teleskopskaft [fig. O5]:

1. Trekk beskyttelsesdekselet  av kniven .
2. Skyv sikkerhetssperran  forover og dra startspaken  mot håndtaket .
- Den batteridrevne saksen starter, og batteriladetilstanden  vises i 5 sekunder.*
3. Slipp sikkerhetssperran .

NO

1.5.1.2 Med teleskopskaft [fig. O6]:

Når teleskopskaftet er montert, fungerer ikke sikkerhetssperren og startspaken på den batteridrevne saksen.

1. Monter teleskopskaftet.
2. Trekk beskyttelsesdekslet (7) av kniven (6).
3. Hold håndtaket (4h) på teleskopskaftet, skyv sikkerhetssperren (8h) på teleskopskaftet forover og dra i startspaken (9h) på teleskopstangen.
Den batteridrevne saksen starter, og batteriladetilstanden (P) vises i 5 sekunder.
4. Slipp sikkerhetssperren (8h).

1.5.2 Stanse den batteridrevne saksen:

1. Slipp startspaken (9h).
Den batteridrevne saksen stanser.
2. Vent til kniven har stanset.
3. Skyv beskyttelsesdekslet (7) over kniven (6).

Kees van der Spek
TUINMACHINES ★ STOLWIJK

2. VEDLIKEHOLD



FARE!

Kniven utgjør fare for kuttskader!

Fare for kuttskader ved utilsiktet start.

- Bruk vernehansker.
- Vent til kniven har stanset.
- Skyv beskyttelsesdekslet over kniven.



FARE!

Personskader!

Fare for personskader og risiko for skade på produktet.

- Ikke rengjør produktet med vann eller vannstråle (spesielt ikke med høytrykksstråle).

2.1 Rengjøre den batteridrevne saksen:

→ Ikke rengjør med kjemikalier, inkl. bensin eller løsningsmidler.

Enkelte av dem kan ødelegge viktige plastdeler.

1. Trykk på låseknappene ⑤ på begge sider samtidig og ta av kniven ⑥.
2. Rengjør den batteridrevne saksen med en fuktig klut.
3. Spray kniven f.eks. med **GARDENA rensespray art. 2366**. Unngå at plastdelene kommer i kontakt med oljen.
4. Sett på kniven til du hører at forbindelsen smetter på plass.
Påse at kniven er gått i lås.

3. LAGRING

KEES VAN DER SPEK
TUINMACHINES • STOLWIJK

NO

3.1 Ta ut av bruk:

Produktet må oppbevares utilgjengelig for barn.

1. Skyv beskyttelsesdekslet over kniven.
2. Lad opp batteriet.
3. Rengjør den batteridrevne saksen (se 2. VEDLIKEHOLD).
4. Oppbevar den batteridrevne saksen på et tørt, lukket og frostsikkert sted.

4. UTBEDRE FEIL



FARE!

Kniven utgjør fare for kuttskader!

Fare for kuttskader ved utilsiktet start.

→ Bruk vernehansker.

→ Vent til kniven har stanset.

→ Skyv beskyttelsesdekslet over kniven.

4.1 Feiltabell:

Problem	Mulig årsak	Utbedring
Snittet er ujevnt	Kniven er skadet eller slitt.	→ Skift ut kniven.
Brukstiden er for kort	Kniven er skitten.	→ Rengjør kniven.
Den batteridrevne saksen starter ikke, eller den stanser. LED  blinker grønt [fig. 04]	Batteriet er tomt.	→ Lad opp batteriet.
Den batteridrevne saksen starter ikke, eller den stanser. Feil-LED  blinker rødt [fig. 04]	En hindring blokkerer motoren.	→ Fjern hindringen.
Den batteridrevne saksen kan ikke stanses	Startspaken sitter fast.	→ se SIKKERHETSANVISNINGER.
Den batteridrevne saksen starter ikke, eller den stanser. Feil-LED  lyser rødt [fig. 04]	Batterifeil/ batteri defekt.	→ Henvend deg til GARDENA service.

MERK:

Reparasjoner skal kun foretas av GARDENA servicesentre samt fagforhandlere som er autorisert av GARDENA.

→ Ved andre feil bes du henvende deg til GARDENA servicesenter.

5. TEKNISKE DATA

<i>Accu-saks</i>	Enhet	Verdi art. 9884/ 9885/9886	Verdi art. 9887/ 9888/9889
Slag	1/min	1000	1000
Bredde gresskniv	mm	80	80
Lengde buskkniv	cm	12,5	12,5
Vekt med gresskniv	g	575	635
Vekt med buskkniv	g	650	710
Lydtrykknivå L_{pA} ¹⁾ Usikkerhet k_{pA}	dB(A)	63 3,0	64 3,0
Lydeffektnivå L_{WA} ²⁾ : målt/garantert Usikkerhet k_{WA}	dB(A)	71 / 73 2,0	72 / 73 1,0
Hånd/arm-vibrasjon a_{vhw} ¹⁾ Usikkerhet k_{vhw}	m/s ²	<2,5 1,5	<2,5 1,5

Måleprosess i henhold til:

¹⁾ EN IEC 62841-4-2 ²⁾ RL 2000/14/EC / S.I. 2001 No.1701



MERK: Den angitte vibrasjonsemisjonsverdien ble målt iht. en standardisert testprosess og kan brukes til å sammenligne elektroverktøy med hverandre. Denne verdien kan også brukes til foreløpig bedømmelse av eksposisjonen. Vibrasjonsemisjonsverdien kan variere under faktisk bruk av elektroverktøyet, avhengig av hvordan maskinen brukes. Som sikkerhetstiltak bør du ikke arbeide med maskinen mer enn 1 time uten pause.

NO

<i>Batteri</i>	Enhet	Verdi art. 9884/ 9885/9886	Verdi art. 9887/ 9888/9889
Batterispenning	V (DC)	3,6 / 3,7	3,6
Batterikapasitet	Ah	2,5	3,0 / 3,2
Antall celler (Li-Ion)		1	1

75

6. TILBEHØR/RESERVEDELER

GARDENA Gress- og Buksbomkniv	Til klipping av gress og buksbom.	art. 9862
GARDENA Buskkniv	Til klipping av busker.	art. 9863
GARDENA Teleskopskaft	For klipping i oppreist stilling.	art. 9859
GARDENA Hjulsett	For støtte under klipping.	art. 9861
GARDENA Rensespray	Forlenger knivens levetid og opprettholder batteriets brukstid.	art. 2366

NO

7. SERVICE

Ta kontakt med adressen på det vedlagte garantikortet.

KEES VAN DER SPEK
TUINMACHINES ★ STOLWIJK

8. AVFALLSHÅNTERING:

8.1 Avfallshåndtering av den batteridrevne saksen:

(iht. direktiv 2012/19/EU / S.I. 2013 No.3113)



Produktet skal ikke kastes sammen med vanlig husholdningsavfall. Det må kastes i henhold til de gjeldende lokale miljøforskriftene.

VIKTIG!

→ Produktet skal avfallsbehandles via den lokale resirkuleringsinnsamlingsstasjonen.

8.2 Avfallshåndtering av batteriet:



Li-ion

Batteriet inneholder litiumion-elementer, som ved utløp av levetiden skal kastes separat fra det normale husholdningsavfallet.

VIKTIG!

Batteriet skal bare tas ut av kvalifisert personale.

1. Hvis du har spørsmål angående fjerning av batteriet, bes du henvende deg til GARDENA service.
2. Kast litium-ion-elementene korrekt eller lever dem inn til din lokale miljøstasjon.

NO

it Forbici per erba e rifilasioepi a batteria

ClassicCut Li/ComfortCut Li

Traduzione delle istruzioni originali.

1. UTILIZZO	78
2. MANUTENZIONE	82
3. CONSERVAZIONE	83
4. ELIMINAZIONE DEI GUASTI	83
5. DATI TECNICI	84
6. ACCESSORI/RICAMBI	85
7. SERVIZIO	86
8. SMALTIMENTO:	86

KEES VAN DER SPEK
TUINMACHINES * STOLWIJK

1. UTILIZZO



PERICOLO!

Lesione da taglio dovuta alla lama.

Pericolo di lesioni da taglio dovuto a un avvio involontario.

- Indossa i guanti di protezione.
- Attendi fino a quando la lama si è bloccata.
- Spingere la copertura protettiva sulla lama.

78

1.1 Come caricare la batteria [fig. 01]:



ATTENZIONE!

La tensione della fonte elettrica deve coincidere con le indicazioni riportate sulla targhetta del caricabatteria.

- Osserva la tensione di rete.



L'alimentatore a spina da 5 V con presa USB non è compreso nella dotazione. Per l'utilizzo delle forbici a batteria serve un alimentatore a spina USB (5 V) con omologazioni certificate/specifiche per Paese.

Per ottenere la piena velocità di ricarica nel minor tempo possibile, si raccomanda un alimentatore a spina da 2 A. Un alimentatore a spina USB a corrente ridotta allunga i tempi di ricarica.

La batteria viene fornita parzialmente carica. Per garantire le piene prestazioni della batteria, prima di utilizzarla per la prima volta ricaricarla completamente.

Durante la ricarica le forbici a batteria sono fuori funzione.

1. Aprire lo sportello della polvere ①.
2. Inserire il connettore USB-C ④ del cavo per la ricarica in dotazione nella presa di alimentazione ②.
3. Inserire il connettore USB-A ⑤ del cavo per la ricarica nell'alimentatore a spina.
4. Collegare l'alimentatore a spina a una presa di alimentazione.

La batteria viene caricata. I LED verdi (①, ② ed ③) indicano il progresso attuale della ricarica.

Se la batteria è completamente carica, tutti e 3 i LED (①, ② ed ③) sono accesi di verde per 300 secondi.

5. Verificare a intervalli di tempo regolari lo stato della ricarica durante la carica.
6. Staccare il cavo per la ricarica USB-C dalla presa di alimentazione ②.
7. Chiudere lo sportello della polvere ①.

1.2 Spia di carica batteria [fig. O2]:

1.2.1 Akku-Ladeanzeige beim Laden:

Se la batteria è completamente carica (100%), ①, ② ed ③ sono accesi di verde per 300 secondi.

Spia di carica batteria	Stato di carica della batteria
Sono accesi ①, ② e ③	100 % di carica
Sono accesi ① e ②, mentre ③ lampeggia	66 – 99 % di carica
① è acceso, ② lampeggia	33 – 65 % di carica
① lampeggia	0 – 32 % di carica

1.2 Spia di stato di carica della batteria durante il funzionamento:

Dopo l'avvio del prodotto la spia dello stato di carica della batteria viene visualizzata per 5 secondi.

Spia dello stato di carica della batteria	Stato di carica della batteria
Sono accesi (L1), (L2) e (L3)	67 – 100 % di carica
Sono accesi (L1) e (L2)	34 – 66 % di carica
(L1) è acceso	11 – 33 % di carica
(L1) lampeggia	0 – 10 % di carica

Quando il LED (L1) lampeggia, si deve ricaricare la batteria.

Quando il LED di comunicazione guasti (W) è acceso o lampeggia, vedi 4. ELIMINAZIONE DEI GUASTI.

1.3 Regolazione impugnatura (solo per ComfortCut) [fig. O3]:

L'impugnatura è regolabile in 5 posizioni in base alle esigenze individuali.

1. Premere da entrambi i lati la regolazione a gomito (3) e regolare l'impugnatura (4) con l'angolo desiderato.

80

2. Arrestare l'impugnatura (4) una volta raggiunto l'angolo desiderato.

Accertarsi che l'impugnatura si sia arrestata.

1.4 Sostituzione della lama [fig. O4]:

Possono essere utilizzate esclusivamente le **lame originali GARDENA**:

- **Lama per erba e bossi GARDENA** art. 9862
- **Lama rifilasiepi GARDENA** art. 9863

1. Premere da entrambi i lati contemporaneamente i tasti di bloccaggio (5) ed estrarre la lama (6).
2. Applicare l'altra lama finché non si avverte un clic percettibile.
Accertarsi che la lama si sia arrestata.

1.5 Avvio/arresto delle forbici a batteria [fig. O5]:



PERICOLO!

Lesione corporea!

Se il prodotto non si ferma quando si lascia la leva di avvio sussiste un pericolo di lesione.

- Non bypassare i dispositivi di sicurezza o l'interruttore.
- Non fissare, ad esempio, la leva di avvio sull'impugnatura.

1.5.1 Avvio delle forbici a batteria:

Il prodotto è dotato di un dispositivo di sicurezza (leva di avvio e blocco di sicurezza) che impedisce l'avvio involontario del prodotto.

1.5.1.1 Senza manico telescopico [fig. O5]:

1. Togliere la copertura protettiva ⑦ dalla lama ⑥.
2. Spingere il blocco di sicurezza ⑧ in avanti e tirare la leva di avvio ⑨ verso l'impugnatura ④.
Le forbici a batteria partono e la spia di stato di carica della batteria ⑰ viene visualizzata per 5 secondi.
3. Rilascia il blocco di sicurezza ⑧.

1.5.1.2 Con manico telescopico [fig. O6]:

Se è montato il manico telescopico, il blocco di sicurezza e la leva di avvio delle forbici a batteria non funzionano.

1. Montare il manico telescopico.
2. Togliere la copertura protettiva ⑦ dalla lama ⑥.
3. Mantenere l'impugnatura ④h sul manico telescopico, spingere il blocco di sicurezza ⑧h in avanti sul manico telescopico e tirare la leva di avvio ⑨h sul manico telescopico.
Le forbici a batteria partono e la spia di stato di carica della batteria ⑰ viene visualizzata per 5 secondi.
4. Rilascia il blocco di sicurezza ⑧h.

1.5.2 Arresto delle forbici a batteria:

1. Rilascia la leva di avvio ⑨h.
Le forbici a batteria si arrestano.
2. Attendi fino a quando la lama si è bloccata.
3. Spingere la copertura protettiva ⑦ sulla lama ⑥.

2. MANUTENZIONE



PERICOLO!

Lesione da taglio dovuta alla lama.

Pericolo di lesioni da taglio dovuto a un avvio involontario.

- Indossa i guanti di protezione.
- Attendi fino a quando la lama si è bloccata.
- Spingere la copertura protettiva sulla lama.

2.1 Pulizia delle forbici a batteria:



PERICOLO!

Lesione corporea!

Pericolo di lesioni e rischio di danni al prodotto.

→ Non pulire il prodotto con acqua o getti d'acqua (in particolare ad alta pressione).

→ Non pulire con prodotti chimici, inclusi benzina o solventi.

Alcuni possono distruggere le parti in plastica.

1. Premere da entrambi i lati contemporaneamente i tasti di bloccaggio ⑤ ed estrarre la lama ⑥.
2. Pulire le forbici a batteria con un panno umido.
3. Spruzzare ad esempio lo **Spray lubrificante GARDENA art. 2366** sulla lama. Evitare il contatto dell'olio con le parti in plastica.
 1. *Applicare la lama finché non si avverte un clic percettibile.*
 2. *Accertarsi che la lama si sia arrestata.*

3. CONSERVAZIONE

3.1 Messa fuori servizio:

Il prodotto deve essere conservato in modo non accessibile ai bambini.

1. Spingere la copertura protettiva sulla lama.
2. Carica la batteria.
3. Pulire le forbici a batteria (vedi 2. MANUTENZIONE).
4. Conservare le forbici a batteria in un luogo asciutto, chiuso e al riparo dal gelo.

4. ELIMINAZIONE DEI GUASTI



PERICOLO!



Lesione da taglio dovuta alla lama.

Pericolo di lesioni da taglio dovuto a un avvio involontario.

- Indossa i guanti di protezione.
- Attendi fino a quando la lama si è bloccata.
- Spingere la copertura protettiva sulla lama.

4.1 Tabella dei guasti:

Problema	Possibile causa	Rimedio
Il taglio non è idoneo	La lama è danneggiata o usurata.	→ Sostituisci la lama.
L'autonomia è troppo bassa	La lama è sporca.	→ Pulire la lama.

Problema	Possibile causa	Rimedio
Le forbici a batteria non si avviano o si arrestano. El LED  parpadea en verde [fig. 04]	La batteria è scarica.	→ Carga la batería.
Le forbici a batteria non si avviano o si arrestano. Il LED di comunicazione guasti  lampeggia in rosso [fig. 04]	El motor está bloqueado a causa de un obstáculo.	→ Retira el obstáculo.
Non è possibile fermare le forbici a batteria	La leva di avvio è bloccata.	→ Vedi NORME DI SICUREZZA.
Le forbici a batteria non si avviano o si arrestano. Il LED di comunicazione guasti  è acceso di rosso [fig. 04]	Errore batteria/batteria difettosa.	→ Dirígete al servicio de atención al cliente de GARDENA.

NOTA:

Le riparazioni possono essere eseguite solamente dall'Assistenza Clienti GARDENA così come da rivenditori specializzati che sono autorizzati da GARDENA.

→ Rivolgitvi, in presenza di altri problemi, all'Assistenza Clienti GARDENA.

5. DATI TECNICI

<i>Forbici a batteria</i>	Unità	Valore art. 9884/9885/9886	Valore art. 9887/9888/9889	<i>Forbici a batteria</i>	Unità	Valore art. 9884/9885/9886	Valore art. 9887/9888/9889
Corse	1/min	1000	1000	Lunghezza lama rifilaspieg	cm	12,5	12,5
Larghezza lama per erba	mm	80	80	Peso con lama per erba	g	575	635

Forbici a batteria	Unità	Valore art. 9884/9885/9886	Valore art. 9887/9888/9889
Peso con lama rifiliasiepi	g	650	710
Livello di pressione sonora $L_{pA}^{1)}$	dB(A)	63	64
Incertezza k_{pA}		3,0	3,0
Livello di emissione sonora			
$L_{WA}^{2)}$:			
misurata / garantita	dB(A)	71 / 73	72 / 73
Incertezza k_{WA}		2,0	1,0
Oscillazione mano braccio $a_{vhw}^{1)}$	m/s ²	<2,5	<2,5
Incertezza k_{vhw}		1,5	1,5

Procedura di misurazione secondo:

¹⁾ EN IEC 62841-4-2 ²⁾ RL 2000/14/EC / S.I. 2001 No.1701



NOTA: il valore di emissione delle vibrazioni fornito è stato misurato in base a una procedura di verifica normata e può essere utilizzato per un

confronto tra apparecchi elettrici. Questo valore può essere utilizzato anche per la valutazione provvisoria dell'esposizione. Il valore di emissione delle vibrazioni può variare durante l'utilizzo effettivo dell'apparecchio elettrico, a seconda di come viene impiegata la macchina. Come misura di sicurezza si dovrebbe lavorare con la macchina al massimo 1 ora senza interruzioni.

Batteria	Unità	Valore art. 9884/9885/9886	Valore art. 9887/9888/9889
Tensione batteria	V (DC)	3,6 / 3,7	3,6
Capacità della batteria	Ah	2,5	3,0 / 3,2
Numero di celle (ioni di litio)		1	1

6. ACCESSORI/RICAMBI

Lama per erba e bossi GARDENA	Per tagliare erba e bossi.	art. 9862
Lama rifiliasiepi GARDENA	Per rifilare le siepi.	art. 9863
Manico telescopico GARDENA	Per tagli appropriati.	art. 9859

Set di ruote GARDENA	Per supporto durante il taglio.	art. 9861
Spray lubrificante GARDENA	Prolunga la vita utile della lama e mantiene la durata della batteria.	art. 2366

7. SERVIZIO

Prendere contatto all'indirizzo riportato sulla scheda di garanzia allegata.

8. SMALTIMENTO:

8.1 Smaltimento delle forbici a batteria:

(secondo la direttiva 2012/19/UE / S.I. 2013 n.3113)



Il prodotto non può essere smaltito insieme ai normali rifiuti domestici. Deve essere smaltito in base alle prescrizioni ambientali localmente applicabili.

IMPORTANTE!

→ Smaltisci il prodotto nel o tramite il tuo punto di raccolta locale per il riciclaggio.

8.2 Smaltimento della batteria:



Li-ion

La batteria contiene celle agli ioni di litio che, al termine della propria durata, devono essere smaltite separatamente dai normali rifiuti domestici.

IMPORTANTE!

La batteria può essere smontata solo da personale esperto.

1. Per domande relative allo smontaggio della batteria, rivolgersi all'Assistenza Clienti GARDENA.
2. Smaltisci le celle agli ioni di litio in modo appropriato oppure conferiscile al tuo punto di raccolta locale per il riciclaggio.

es Tijera cortacésped y recortasetos por batería ClassicCut Li/ComfortCut Li

Traducción de las instrucciones de empleo originales.

1. MANEJO	87
2. MANTENIMIENTO	91
3. ALMACENAMIENTO	92
4. SOLUCIÓN DE AVERÍAS	92
5. DATOS TÉCNICOS	93
6. ACCESORIOS/PIEZAS DE RECAMBIO	94
7. SERVICIO	95
8. CÓMO ELIMINAR EL PRODUCTO USADO	95

KESVAL DER SPEK
TUINMACHINES * STOLWIJK

1. MANEJO



¡PELIGRO!

¡Peligro de cortarse con la cuchilla!

Peligro de cortarse a causa de una puesta en marcha involuntaria.

- Utiliza guantes protectores.
- Espera hasta que la cuchilla se haya detenido.
- Coloque la cubierta protectora sobre la cuchilla.

1.1 Cargar el Accu [fig. O1]:



¡ATENCIÓN!

La tensión de la fuente eléctrica debe coincidir con la indicada en el rótulo de modelo del cargador.

→ Ten en cuenta la tensión de red.

El bloque de alimentación de 5 V con conector USB no está incluido en el volumen de entrega. Para utilizar la tijera por batería necesita un bloque de alimentación USB (5 V) con homologación estándar certificada/específica del país.

Para alcanzar la plena velocidad de carga y tardar el menor tiempo posible en recargar, se recomienda utilizar un bloque de alimentación de 2 A. Si el bloque de alimentación USB tiene un amperaje menor, se tardará más en cargar el producto.

La batería se entrega parcialmente cargada. Para garantizar el pleno rendimiento de la batería, cárguela por completo antes de su primera utilización.

La tijera por batería no funciona durante el proceso de carga.

1. Abra la caperuza protectora ①.
2. Enchufe el conector USB-C ② del cable de carga USB suministrado al conector de carga ②.
3. Enchufe el conector USB-A ③ del cable de carga USB al bloque de alimentación.
4. Conecte el bloque de alimentación a una toma de red.

La batería empieza a cargarse. Los LED verdes (①, ② y ③) indican el progreso de la carga.

Cuando la batería ya está totalmente cargada, los 3 LED (①, ② y ③) se iluminan en color verde durante 300 segundos.

5. Compruebe a intervalos regulares el estado de carga durante el proceso de carga.
6. Desconecte el cable de carga USB-C del conector de carga ②.
7. Cierre la caperuza protectora ①.

1.2 Indicador de carga del Accu [fig. O2]:

1.2.1 Indicador de carga del Accu durante el proceso de carga:

Cuando la batería ya está totalmente cargada (100 %) se iluminan los LED ①, ② y ③ durante 300 segundos.

Indicador de carga del Accu	Nivel de carga de la batería
Ⓛ1, Ⓛ2 y Ⓛ3 se encienden	un 100 % de la carga
Ⓛ1 y Ⓛ2 se encienden, Ⓛ3 parpadea	un 66 a un 99 % de la carga
Ⓛ1 se encienden, Ⓛ2 parpadea	un 33 a un 65 % de la carga
Ⓛ1 parpadea	un 0 a un 32 % de la carga

1.2.2 Indicador de nivel de carga de la batería en funcionamiento:

Tras poner en marcha el producto, el indicador del nivel de carga de la batería se enciende durante 5 segundos.

Indicador del nivel de carga de la batería	Nivel de carga de la batería
Ⓛ1, Ⓛ2 y Ⓛ3 se encienden	un 67 a un 100 % de la carga
Ⓛ1 y Ⓛ2 se encienden	un 34 a un 66 % de la carga
Ⓛ1 se encienden	un 11 a un 33 % de la carga
Ⓛ1 parpadea	un 0 a un 10 % de la carga

Si el LED Ⓛ1 parpadea, debe cargarse la batería.

Si el LED de error Ⓜ se enciende o parpadea, consulte 4. SOLUCIÓN DE AVERÍAS.

1.3 Ajuste de la empuñadura (solo para ComfortCut) [fig. O3]:

La empuñadura puede ajustarse en 5 posiciones, según las necesidades individuales.

1. Apriete simultáneamente a ambos lados los botones de ajuste de la articulación Ⓛ3 y ajuste la empuñadura Ⓛ4 en el ángulo deseado.
2. Deje que la empuñadura Ⓛ4 encaje en el ángulo deseado.
Asegúrese de que la empuñadura quede encajada.

1.4 Cambiar la cuchilla [fig. O4]:

Solo se pueden utilizar las siguientes **cuchillas GARDENA**:

- **Cuchilla para césped y boj GARDENA** ref. 9862
- **Cuchilla para setos GARDENA** ref. 9863

1. Apriete simultáneamente a ambos lados los botones de bloqueo Ⓛ5 y extraiga la cuchilla Ⓛ6.
2. Coloque la otra cuchilla hasta que se escuche perceptiblemente la unión.
Asegúrese de que la cuchilla quede encajada.

1.5 Arranque/parada de la tijera por batería [fig. O5]:



¡PELIGRO!

¡Lesiones corporales!

Peligro de lesión si el producto no se detiene al soltar la palanca de arranque.

- No eludas ni puentes nunca los dispositivos de seguridad ni los interruptores.
- Por ejemplo, no fijas la palanca de arranque al manillar.

1.5.1 Arranque de la tijera por batería:

El producto está equipado con un dispositivo de seguridad (palanca de arranque y bloqueo de seguridad) que evita una conexión accidental del producto.

1.5.1.1 Sin mango telescópico [fig. O5]:

1. Retire la cubierta protectora ⑦ de la cuchilla ⑥.
2. Deslice el bloqueo de seguridad ⑧ hacia delante y tire de la palanca de arranque ⑨ hacia el asa ④.
La tijera por batería se pone en marcha y el indicador de nivel de carga de la batería ① se enciende durante 5 segundos.
3. Suelta el bloqueo de seguridad ⑧.

90

1.5.1.2 Con mango telescópico [fig. O6]:

Si está montado el mango telescópico, el bloqueo de seguridad y la palanca de arranque de la tijera por batería no están operativos.

1. Monte el mango telescópico.
2. Retire la cubierta protectora ⑦ de la cuchilla ⑥.
3. Sujete la empuñadura ④h del mango telescópico, deslice el bloqueo de seguridad ⑧h del mango telescópico hacia delante y tire de la palanca de arranque ⑨h del mango telescópico.
La tijera por batería se pone en marcha y el indicador de nivel de carga de la batería ① se enciende durante 5 segundos.
4. Suelta el bloqueo de seguridad ⑧h.

1.5.2 Parada de la tijera por batería:

1. Suelta la palanca de arranque ⑨h.
La tijera con Accu se detiene.
2. Espera hasta que la cuchilla se haya detenido.
3. Coloque la cubierta protectora ⑦ sobre la cuchilla ⑥.

2. MANTENIMIENTO



¡PELIGRO!

¡Peligro de cortarse con la cuchilla!

Peligro de cortarse a causa de una puesta en marcha involuntaria.

- Utiliza guantes protectores.
- Espera hasta que la cuchilla se haya detenido.
- Coloque la cubierta protectora sobre la cuchilla.

bencina ni disolventes.

Algunos pueden destruir piezas de plástico importantes.

1. Apriete simultáneamente a ambos lados los botones de bloqueo ⑤ y extraiga la cuchilla ⑥.
2. Limpie la tijera por batería con un paño húmedo.
3. Rocíe la cuchilla, p. ej., con **Spray de mantenimiento GARDENA ref. 2366**. Evite el contacto del aceite con las piezas de plástico.
4. Coloque la cuchilla hasta que se escuche perceptiblemente la unión.
Asegúrese de que la cuchilla quede encajada.

2.1 Limpiar la tijera con Accu:



¡PELIGRO!

¡Lesiones corporales!

Peligro de lesión y riesgo de dañar el producto.

- No limpie el producto con agua o con un chorro de agua (especialmente si este sale a alta presión).
- No limpie con productos químicos, inclusive

3. ALMACENAMIENTO

3.1 Puesta fuera de servicio:

El producto se deberá guardar fuera del alcance de los niños.

1. Coloque la cubierta protectora sobre la cuchilla.

2. Carga la batería.
3. Limpie la tijera por batería (consulte 2. MANTENIMIENTO).
4. Guarde la tijera por batería en un lugar seco, cerrado y protegido de heladas.

4. SOLUCIÓN DE AVERÍAS



¡PELIGRO!

¡Peligro de cortarse con la cuchilla!

Peligro de cortarse a causa de una puesta en marcha involuntaria.



→ Utiliza guantes protectores.

→ Espera hasta que la cuchilla se haya detenido.

→ Coloque la cubierta protectora sobre la cuchilla.

4.1 Tabla de errores:

Problema	Posible causa	Solución
El corte es irregular	La cuchilla está dañada o desgastada.	→ Sustituye la cuchilla.
La duración de funcionamiento es demasiado corta	La cuchilla está sucia.	→ Limpie la cuchilla.
La tijera por batería no se pone en marcha o se detiene El LED  parpadea en verde [fig. 04]	La batería está descargada.	→ Carga la batería.

Problema	Posible causa	Solución
La tijera por batería no se pone en marcha o se detiene. El LED de error  parpadea en rojo [fig. 04]	El motor está bloqueado a causa de un obstáculo.	→ Retira el obstáculo.
No se puede detener la tijera con Accu	La palanca de arranque se ha agarrotado.	→ consulte AVISOS DE SEGURIDAD.
La tijera por batería no se pone en marcha o se detiene. El LED de error  ilumina en rojo [fig. 04]	Error del Accu/avería del Accu.	→ Dirígete al servicio de atención al cliente de GARDENA.

NOTA:

Únicamente los Centros de Servicio Técnico de GARDENA, así como los distribuidores autorizados por GARDENA, pueden realizar reparaciones en sus productos.

→ En caso de averías de otro tipo, te rogamos que te dirijas al centro de atención al cliente de GARDENA.

KEES VAN DER SPEK
TUINMACHINES ★ STOLWIJK

5. DATOS TÉCNICOS

<i>Tijeras cortacésped con Accu</i>	Unidad	Valor ref. 9884/9885/9886	Valor ref. 9887/9888/9889	<i>Tijeras cortacésped con Accu</i>	Unidad	Valor ref. 9884/9885/9886	Valor ref. 9887/9888/9889
Carreras	1/min	1000	1000	Peso con cuchilla para setos	g	650	710
Anchura de la cuchilla para césped	mm	80	80	Nivel de presión acústica L_{pA} ¹⁾ Inseguridad k_{pA}	dB(A)	63 3,0	64 3,0
Longitud de la cuchilla para setos	cm	12,5	12,5	Nivel de potencia acústica L_{WA} ²⁾ : medido/garantizado Inseguridad k_{WA}	dB(A)	71 / 73 2,0	72 / 73 1,0
Peso con cuchilla para césped	g	575	635				

<i>Tijeras cortacésped con Accu</i>	Unidad	Valor ref. 9884/9885/9886	Valor ref. 9887/9888/9889
Vibración brazo-mano a_{vhw} ¹⁾		<2,5	<2,5
Inseguridad k_{vhw}	m/s ²	1,5	1,5

Método de medición:

¹⁾ EN IEC 62841-4-2 ²⁾ RL 2000/14/EC / S.I. 2001 No.1701



NOTA: el valor indicado de emisión de vibraciones se ha medido según un procedimiento de verificación estandarizado y se puede utilizar para comparar una herramienta eléctrica con otra.

Este valor puede utilizarse para realizar una evaluación preliminar de la exposición. El valor de emisión de vibraciones

puede variar durante el uso efectivo de la herramienta eléctrica, en función de cómo se utilice la máquina. Por motivos de seguridad, no debe trabajar con la máquina más de 1 hora ininterrumpida.

<i>Accu</i>	Unidad	Valor ref. 9884/9885/9886	Valor ref. 9887/9888/9889
Tensión del Accu	V (DC)	3,6 / 3,7	3,6
Capacidad del Accu	Ah	2,5	3,0 / 3,2
Número de celdas (iones de litio)		1	1

6. ACCESORIOS/PIEZAS DE RECAMBIO

Cuchilla para césped y boj GARDENA	Para cortar el césped y setos de boj.	ref. 9862
Cuchilla para setos GARDENA	Para cortar arbustos.	ref. 9863
Mango telescópico GARDENA	Para poder cortar el césped en posición erguida.	ref. 9859
Juego de ruedas GARDENA	Aumentan el confort al realizar trabajos de corte.	ref. 9861
Spray de mantenimiento GARDENA	Prolonga la vida útil de la cuchilla y conserva la duración de la batería.	ref. 2366

7. SERVICIO

Rogamos ponerse en contacto con la dirección postal indicada en la tarjeta de garantía adjunta.

8. CÓMO ELIMINAR EL PRODUCTO USADO

8.1 Eliminación de la tijera por batería:

(según la Directiva 2012/19/UE / S.L. 2013 n.º 3113)



El producto no deberá eliminarse con la basura doméstica normal. Se deberá eliminar según las normativas medioambientales vigentes locales.

¡IMPORTANTE!

→ Elimina el producto a través o por medio del puesto recolector de reciclaje de tu municipio.

8.2 Cómo eliminar el Akku usado:



Li-ion

El Akku contiene células de iones de litio que no se pueden juntar con las basuras domésticas normales al final de su vida útil.

¡IMPORTANTE!

La batería solo puede ser desmontada por personal especializado.

1. Si tiene preguntas sobre el desmontaje de la batería, póngase en contacto con el Servicio Técnico de GARDENA.
2. Elimina correctamente las células de iones de litio a través o por medio del puesto de recolector de reciclaje de tu municipio.

pt Tesoura para relva e tesoura para arbustos a bateria ClassicCut Li/ComfortCut Li

Tradução do manual de instruções original.

1. BEDIENUNG.....	4
2. WARTUNG.....	7
3. LAGERUNG.....	8
4. FEHLERBEHEBUNG.....	9
5. TECHNISCHE DATEN.....	10
6. ZUBEHÖR/ERSATZTEILE.....	11
7. SERVICE.....	11
8. ENTSORGUNG.....	13

1. FUNCIONAMENTO



PERIGO!

Ferimentos por corte devido à lâmina!

Risco de ferimentos por corte devido a arranque acidental.

- Use luvas de proteção.
- Aguarde até a lâmina parar.
- Coloque a cobertura de proteção sobre a lâmina.

1.1 Carregar a bateria [fig. O1]:



ATENÇÃO!

A tensão da fonte de corrente tem de coincidir com as indicações na placa de identificação do carregador.

- Respeite a tensão de rede.

A fonte de alimentação de 5 V, com conector USB, não está incluída no material fornecido. Para utilizar a tesoura a bateria necessita de uma fonte de alimentação USB (5 V), com homologação normalizada certificada / específica do país.

Para conseguir a máxima velocidade de carregamento e o menor tempo de carregamento, recomenda-se uma fonte de alimentação de 2 A. Uma fonte de alimentação USB, de voltagem mais baixa, aumenta o tempo de carregamento.

A bateria é fornecida parcialmente carregada.

Para garantir a potência máxima da bateria, carregue totalmente a bateria antes da primeira utilização.

Durante o carregamento, a tesoura a bateria fica desativada.

1. Abra a tampa de proteção contra pó ①.
2. Insira o conector USB-C ⑥, do cabo de carregamento USB fornecido, na tomada de carregamento ②.
3. Insira o conector USB-A ④, do cabo de carregamento USB, na fonte de alimentação.
4. Ligue a fonte de alimentação a uma tomada.

A bateria é carregada. Os LEDs verdes (①, ② e ③) mostram o progresso atual do carregamento.

Assim que a bateria estiver completamente carregada, todos os 3 LEDs (①, ② e ③) brilham a verde durante 300 segundos.

5. Verifique periodicamente o nível de carga, durante o carregamento.
6. Retire o cabo de carregamento USB-C da tomada de carregamento ②.
7. Feche a tampa de proteção contra pó ①.

1.2 Indicação de carga da bateria

[fig. 02]:

1.2.1 Indicação de carga da bateria no carregamento:

Assim que a bateria estiver completamente carregada (100 %), os LEDs ①, ② e ③ brilham durante 300 segundos.

Indicação de carga da bateria	Estado de carga da bateria
①, ② e ③ acesas	100 % carregada
① e ② acesas, ③ pisca	66 – 99 % carregada
① acesa, ② pisca	33 – 65 % carregada
① pisca	0 – 32 % carregada

1.2.2 Indicação do estado de carga da bateria durante a operação:

Após o arranque do produto, a indicação do estado de carga da bateria é indicada durante 5 segundos.

Indicação do estado de carga da bateria	Estado de carga da bateria
Ⓛ, Ⓜ e Ⓝ acesas	67 – 100 % carregada
Ⓛ e Ⓜ acesas	34 – 66 % carregada
Ⓛ acesa	11 – 33 % carregada
Ⓛ pisca	0 – 10 % carregada

Se o LED Ⓛ piscar, significa que a bateria tem de ser carregada.

Se o LED de avaria Ⓜ acender ou piscar, consulte 4. RESOLUÇÃO DE AVARIAS.

1.3 Ajustar o punho (apenas no modelo ComfortCut) [fig. O3]:

O punho pode ser ajustado em 5 níveis às necessidades individuais de cada um.

1. Pressione dos dois lados da junta articulada Ⓝ e ajuste o punho Ⓞ no ângulo pretendido.
2. Deixe encaixar o punho Ⓞ no ângulo pretendido.
Certifique-se de que o punho encaixou.

98

1.4 Trocar a lâmina [fig. O4]:

Apenas devem ser usadas lâminas GARDENA:

- Lâminas para relva e buxos GARDENA n.º ref. 9862
- Lâmina para arbustos GARDENA n.º ref. 9863

1. Pressione simultaneamente nos dois lados as teclas de bloqueio Ⓟ e retire a lâmina Ⓠ.
2. Posicione a outra lâmina até encaixar audivelmente.
Certifique-se de que a lâmina encaixou.

1.5 Ligar/parar a tesoura a bateria [fig. O5]:



PERIGO!

Lesões no corpo!

Risco de ferimentos se o produto não parar depois de a alavanca de arranque ser solta.

- Não desative os equipamentos de segurança nem os interruptores.
- Por exemplo, não prenda a alavanca de arranque na pega.

1.5.1 Ligar a tesoura a bateria:

O produto está dotado de um equipamento de segurança (alavanca de arranque e bloqueio de segurança), que impede uma ligação acidental do produto.

1.5.1.1 Sem cabo telescópico [fig. O5]:

1. Retire a cobertura de proteção ⑦ da lâmina ⑥.
2. Empurre o bloqueio de segurança ⑧ para a frente e puxe a alavanca de arranque ⑨ em direção ao punho ④.
A tesoura a bateria entra em funcionamento e a indicação do estado de carga da bateria ① é exibida durante 5 segundos.
3. Solte o bloqueio de segurança ⑧.

1.5.1.2 Com cabo telescópico [fig. O6]:

Se o cabo telescópico estiver montado, o bloqueio de segurança e a alavanca de arranque na tesoura a bateria ficam sem função.

1. Monte o cabo telescópico.
2. Retire a cobertura de proteção ⑦ da lâmina ⑥.
3. Segure o punho ④ no cabo telescópico, empurre o bloqueio de segurança ⑧, no cabo telescópico, para a frente e puxe a alavanca de arranque ⑨ no cabo telescópico.
A tesoura a bateria entra em funcionamento e a indicação do estado de carga da bateria ① é exibida durante 5 segundos.
4. Solte o bloqueio de segurança ⑧.

1.5.2 Parar a tesoura a bateria:

1. Solte a alavanca de arranque ⑨.
A tesoura a bateria para.
2. Aguarde até a lâmina parar.
3. Coloque a cobertura de proteção ⑦ sobre a lâmina ⑥.

2. MANUTENÇÃO



PERIGO!

Ferimentos por corte devido à lâmina!

Risco de ferimentos por corte devido a arranque acidental.

→ Use luvas de proteção.

- Aguarde até a lâmina parar.
- Coloque a cobertura de proteção sobre a lâmina.

- Não use produtos químicos na limpeza, incluindo gasolina ou solventes.

Alguns destes podem destruir peças de plástico importantes.

2.1 Limpar a tesoura a bateria:



PERIGO!

Lesões no corpo!

Perigo de ferimentos e risco de danos no produto.

- Não limpe o produto com água nem com jato de água (especialmente jato de alta pressão).

1. Pressione simultaneamente nos dois lados as teclas de bloqueio ⑤ e retire a lâmina ⑥.
2. Limpe a tesoura a bateria com um pano húmido.
3. Pulverize a lâmina, por exemplo, com **Spray de Conservação GARDENA n.º ref. 2366**. Evite, durante a aplicação, o contacto do óleo com peças de plástico.
4. Posicione a lâmina até encaixar audivelmente. *Certifique-se de que a lâmina encaixou.*

3. ARMAZENAMENTO

3.1 Colocação fora de serviço:

O produto tem de ser guardado num local não acessível a crianças.

1. Coloque a cobertura de proteção sobre a lâmina.

2. Carregue a bateria.
3. Limpe a tesoura a bateria (consulte 2. MANUTENÇÃO).
4. Guarde a tesoura a bateria num local seco, fechado e protegido da geada.

4. RESOLUÇÃO DE AVARIAS



PERIGO!

Ferimentos por corte devido à lâmina!

Risco de ferimentos por corte devido a arranque acidental.

→ Use luvas de proteção.

→ Aguarde até a lâmina parar.

→ Coloque a cobertura de proteção sobre a lâmina.

4.1 Tabela de erros:

Problema	Causa possível	Resolução
Corte é irregular	A lâmina está danificada ou gasta.	→ Troque a lâmina.
Duração de funcionamento é demasiado pequena	A lâmina está suja.	→ Limpe a lâmina.
A tesoura a bateria não liga ou para. LED (L1) pisca em verde [fig. 04]	A bateria está sem carga.	→ Carregue a bateria.
A tesoura a bateria não liga ou para. LED de avaria (Wb) pisca a vermelho [fig. 04]	Obstáculo bloqueia o motor.	→ Elimine o obstáculo.
A tesoura a bateria não para	A alavanca de arranque emperra.	→ Consulte ADVERTÊNCIAS DE SEGURANÇA.
A tesoura a bateria não liga ou para LED de avaria (Wb) brilha a vermelho [fig. 04]	Falha da bateria/bateria com defeito.	→ Contacte a assistência GARDENA.

NOTA:

As reparações apenas podem ser realizadas por centros de assistência GARDENA e por revendedores especializados, autorizados pela GARDENA.

→ No caso de outras avarias, contacte o seu centro de assistência GARDENA.

5. DADOS TÉCNICOS

<i>Tesouras Accu</i>	Unidade	Valor n.º ref. 9884/n.º ref. 9887/ 9885/9886	Valor 9888/9889
Cursos	1/min	1000	1000
Largura da lâmina para relva	mm	80	80
Largura da lâmina para arbustos	cm	12,5	12,5
Peso com lâmina para relva	g	575	635
Peso com lâmina para arbustos	g	650	710
Nível de pressão sonora L_{pA} ¹⁾ Incerteza k_{pA}	dB(A)	63 3,0	64 3,0
Nível de potência acústica L_{WA} ²⁾ : medido/garantido Incerteza k_{WA}	dB(A)	71 / 73 2,0	72 / 73 1,0
Vibração da mão-braço a_{vhw} ¹⁾ Incerteza k_{vhw}	m/s ²	<2,5 1,5	<2,5 1,5

Método de medição em conformidade com:

¹⁾ EN IEC 62841-4-2 ²⁾ RL 2000/14/EC / S.I. 2001 No.1701



NOTA: o nível de vibrações foi medido de acordo com o método de verificação normalizado e pode ser usado para a comparação de ferramentas elétricas. Este valor também pode ser usado para a avaliação preliminar da exposição. O nível de vibrações pode variar

durante a utilização propriamente dita da ferramenta elétrica, dependendo do tipo de utilização da máquina. Como medida de segurança deve trabalhar com a máquina, no máximo, 1 hora sem interrupções.

<i>Bateria</i>	Unidade	Valor n.º ref. 9884/n.º ref. 9887/ 9885/9886	Valor 9888/9889
Tensão da bateria	V (DC)	3,6 / 3,7	3,6
Capacidade da bateria	Ah	2,5	3,0 / 3,2
Quantidade de células (de íões de lítio)		1	1

6. ACESSÓRIOS/PEÇAS DE SUBSTITUIÇÃO

Lâminas para relva e buxos GARDENA	Para o corte de relva e de buxos.	n.º ref. 9862
Lâmina para arbustos GARDENA	Para o corte de arbustos.	n.º ref. 9863
Cabo telescópico GARDENA	Para o corte a direito.	n.º ref. 9859
Conjunto de rodas GARDENA	Para o apoio durante o corte.	n.º ref. 9861
Spray de conservação GARDENA	Prolonga a vida útil da lâmina e mantém a duração da bateria.	n.º ref. 2366

KEES VAN DER SPEK
TUINMACHINES ★ STOLWIJK

7. ASSISTÊNCIA

Entre em contacto através do endereço que consta do cartão de garantia.

8. ELIMINAÇÃO:

8.1 *Eliminação da tesoura a bateria:*

(em conformidade com a Diretiva 2012/19/UE / S.I. 2013
No.3113)



O produto não pode ser colocado no lixo doméstico normal. Tem de ser eliminado de acordo com as regras ambientais locais em vigor.

IMPORTANTE!

→ Elimine o produto no centro de recolha e reciclagem da sua área de residência.

8.2 *Eliminação da bateria:*



Li-ion

A bateria contém células de iões de lítio que, no final da sua vida útil, devem ser separadas do lixo doméstico normal.

IMPORTANTE!

A bateria apenas pode ser desmontada por profissionais.

1. Se tiver dúvidas quanto à desmontagem da bateria, contacte a assistência técnica GARDENA.
2. Elimine as células de iões de lítio corretamente ou num centro de recolha e reciclagem da sua área de residência.

pl Akumulatorowe nożyce do cięcia trawy i krzewów ClassicCut Li/ComfortCut Li

Tłumaczenie instrukcji oryginalnej.

1. OBSŁUGA	105
2. KONSERWACJA	109
3. PRZECHOWYWANIE	109
4. USUWANIE USTEREK	110
5. DANE TECHNICZNE	111
6. AKCESORIA/CZĘŚCI ZAMIENNE	112
7. SERWIS	113
8. UTYLIZACJA:	113

Kees van der Spek
TUINMACHINES * STOLWIJK

1. OBSŁUGA



NIEBEZPIECZEŃSTWO!

Ryzyko skaleczenia nożem.

Ryzyko zranienia w przypadku niezamierzonego uruchomienia.

- Nosić rękawice ochronne.
- Zaczekać do zatrzymania noża.
- Nasunąć osłonę na nóż.

1.1 Ładowanie akumulatora [rys. 01]:



UWAGA!

Napięcie pochodzące ze źródła prądu musi być zgodne z napięciem określonym na tabliczce znamionowej ładowarki.

- Zwrócić uwagę na napięcie sieciowe.

Zawartość zestawu nie obejmuje wtyczkowego zasilacza sieciowego 5 V z gniazdem USB. Do korzystania z nożyc akumulatorowych potrzebny jest wtyczkowy zasilacz sieciowy USB (5 V) z certyfikatem / standardowym dopuszczeniem do użytku w danym kraju.

Aby osiągnąć pełną szybkość i najkrótszy czas ładowania, zaleca się stosowanie wtyczkowego zasilacza sieciowego 2 A. Wtyczkowy zasilacz sieciowy USB o niższym natężeniu wydłuża czas ładowania.

Akumulator jest dostarczany w stanie częściowego naładowania. Aby zapewnić pełną wydajność akumulatora, należy przed pierwszym użyciem całkowicie naładować akumulator.

Podczas ładowania nożyce akumulatorowe nie działają.

1. Otworzyć zaślepkę przeciwpyłową ①.
2. Podłączyć wtyczkę USB-C ⑥ załączonego przewodu ładowarki USB do gniazda do ładowania ②.
3. Podłączyć wtyczkę USB-A ⑦ przewodu ładowarki USB do wtyczkowego zasilacza sieciowego.
4. Wtyczkę zasilacza sieciowego podłączyć do gniazdka sieciowego.

106

Akumulator jest ładowany. Zielone diody (①), (②) i (③) informują o aktualnym postępie ładowania.

Po całkowitym naładowaniu akumulatora wszystkie 3 diody (①), (②) i (③) świecą się na zielono przez 300 sekund.

5. Podczas ładowania należy w regularnych odstępach czasu sprawdzać poziom naładowania.
6. Odłączyć przewód ładowarki USB-C od gniazda do ładowania ②.
7. Zamknąć zaślepkę przeciwpyłową ①.

1.2 Wskaźnik stanu naładowania [rys. O2]:

1.2.1 Wskaźnik stanu naładowania podczas ładowania:

Po całkowitym naładowaniu akumulatora (100%) diody ①, ② i ③ świecą przez 300 sekund.

Wskaźnik stanu naładowania	Stan naładowania akumulatora
Kontrolki ①, ② i ③ świecą się	Stan naładowania 100 %
Kontrolki ① i ② świecą się, kontrolka ③ miga	Stan naładowania 66 – 99 %

Wskaźnik stanu naładowania	Stan naładowania akumulatora
Kontrolka ① świeci się, kontrolka ② miga	Stan naładowania 33 – 65 %
Kontrolka ③ miga	Stan naładowania 0 – 32 %

1.2.2 Wskazanie stanu naładowania-akumulatora podczas pracy:

Po uruchomieniu produktu wskazanie stanu naładowania akumulatora jest wyświetlane przez 5 sekund.

Wskazanie stanu naładowania akumulatora	Stan naładowania akumulatora
Kontrolki ①, ② i ③ świecą się	Stan naładowania 67 – 100 %
Kontrolki ① i ② świecą się	Stan naładowania 34 – 66 %
Kontrolka ① świeci się	Stan naładowania 11 – 33 %
Kontrolka ③ miga	Stan naładowania 0 – 10 %

Jeśli dioda ① miga, należy naładować akumulator.

Jeśli dioda usterki ④ świeci się lub miga, patrz 4. USUWANIE USTEREK.

1.3 Ustawić rękojeść (tylko dla ComfortCut) [rys. O3]:

Rękojeść można ustawić w 5 pozycjach, dopasowując ją do indywidualnych potrzeb.

1. Nacisnąć po obu stronach mechanizm regulacji przegubowej ③ i ustawić rękojeść ④ pod żądanym kątem
2. Pozwolić rękojeści ④ zatrzasnąć się w wybranej pozycji.
Upewnić się, że rękojeść zatrzasnęła się.

1.4 Wymiana noża [rys. O4]:

Wolno używać wyłącznie **noży GARDENA:**

- **GARDENA Nóż do trawy i bukszpanu** art. 9862
 - **GARDENA Nóż do krzewów** art. 9863
1. Nacisnąć równocześnie po obu stronach przyciski blokady ⑤ i wyjąć nóż ⑥.
 2. Nasunąć drugi nóż, aż da się słyszeć dźwięk zatraskiwania połączenia.
Upewnić się, że nóż zatrzasnął się.

1.5 Włączanie/wyłączanie nożyc akumulatorowych [rys. O5]:



NIEBEZPIECZEŃSTWO!

Ryzyko obrażeń ciała!

Ryzyko obrażeń ciała, jeśli po zwolnieniu dźwigni uruchamiającej produkt nie wyłączy się.

- Nigdy nie mostkować urządzeń zabezpieczających lub wyłącznika.
- Na przykład nie podwiązywać dźwigni uruchamiającej na uchwycie.

1.5.1 Włączanie nożyc akumulatorowych:

Produkt jest wyposażony w wyłącznik bezpieczeństwa (dźwignia uruchamiająca oraz blokada bezpieczeństwa), zabezpieczający przed niezamierzonym włączeniem.

1.5.1.1 Bez trzonka teleskopowego [rys. O5]:

1. Zdjąć osłonę ⑦ z noża ⑥.
2. Przesunąć blokadę bezpieczeństwa ⑧ do przodu i pociągnąć dźwignię uruchamiającą ⑨ do rękojści ④.

108

Nożyce akumulatorowe uruchamiają się, a wskazanie stanu naładowania akumulatora ① jest wyświetlane przez 5 sekund.

3. Zwolnić blokadę bezpieczeństwa ⑧.

1.5.1.2 Z trzonkiem teleskopowym [rys. O6]:

Jeśli zamontowany został trzonek teleskopowy, blokada bezpieczeństwa oraz dźwignia uruchamiająca nożyc akumulatorowych nie działają.

1. Zamontować trzonek teleskopowy.
2. Zdjąć osłonę ⑦ z noż
3. Przytrzymać rękojeść ④h na trzonku teleskopowym, przesunąć blokadę bezpieczeństwa ⑧h na trzonku teleskopowym do przodu i pociągnąć dźwignię uruchamiającą ⑨h na trzonku teleskopowym.

Nożyce akumulatorowe uruchamiają się, a wskazanie stanu naładowania akumulatora ① jest wyświetlane przez 5 sekund.

4. Zwolnić blokadę bezpieczeństwa ⑧h.

1.5.2 Wyłączanie nożyc akumulatorowych:

1. Zwolnić dźwignię uruchamiającą ⑨h.
Nożyce akumulatorowe zostaną zatrzymane.
2. Zaczekać do zatrzymania noża.
3. Nasunąć osłonę ⑦ na nóż ⑥.

2. KONSERWACJA



NIEBEZPIECZEŃSTWO!

Ryzyko skaleczenia nożem.

Ryzyko zranienia w przypadku niezamierzonego uruchomienia.

- Nosić rękawice ochronne.
- Zaczekać do zatrzymania noża.
- Nasunąć osłonę na nóż.

2.1 Czyszczenie noży akumulatorowych:



NIEBEZPIECZEŃSTWO!

Ryzyko obrażeń ciała!

Ryzyko zranienia i uszkodzenia produktu.

→ Nie czyścić produktu wodą lub strumieniem wody (zwłaszcza pod ciśnieniem).

→ Nie używać do czyszczenia chemikaliów, m.in. benzyny lub rozpuszczalników.
Niektóre z nich mogą zniszczyć ważne elementy z tworzywa sztucznego.

1. Nacisnąć równocześnie po obu stronach przyciski blokady ⑤ i wyjąć nóż ⑥.
2. Nożyce akumulatorowe czyścić wilgotną ściereczką.
3. Nóż spryskać np. **Sprayem konserwacyjnym GARDENA art. 2366**. Unikać przy tym kontaktu oleju z elementami z tworzywa sztucznego.
4. Nasunąć nóż, aż da się słyszeć dźwięk zatraskania połączenia.
Upewnić się, że nóż zatrzasnął się.

3. PRZECHOWYWANIE

3.1 Przerwa w użytkowaniu:

Produkt przechowywać poza zasięgiem dzieci.

1. Nasunąć osłonę na nóż.
2. Naładować akumulator.

3. Oczyszczyć nożyce akumulatorowe (patrz 2. KONSERWACJA).
4. Nożyce akumulatorowe przechowywać w czystym, zamkniętym i zabezpieczonym przed działaniem mrozu miejscu.

4. USUWANIE USTEREK



NIEBEZPIECZEŃSTWO!

Ryzyko skaleczenia nożem.

Ryzyko zranienia w przypadku niezamierzonego uruchomienia.

- Nosić rękawice ochronne.
- Zaczekać do zatrzymania noża.
- Nasunąć osłonę na nóż.

KEES VAN DER SPEK
TUINMACHINES ★ STOLWIJK

4.1 Tabela zaktówceń:

Problem	Możliwa przyczyna	Postępowanie
Cięcie jest nierówne	Nóż jest uszkodzony lub zużyty.	→ Wymienić nóż.
Czas pracy jest zbyt krótki	Nóż jest zabrudzony.	→ Oczyszczyć nóż.
Nożyce akumulatorowe nie uruchamiają się / wyłączają się. Dioda ⓘ miga na zielono [rys. 04]	Akumulator jest wyczerpany.	→ Naładować akumulator.
Nożyce akumulatorowe nie uruchamiają się / wyłączają się. Dioda usterki ⓘ miga na czerwono [rys. 04]	Przeszkoda blokuje silnik.	→ Usunąć przeszkodę.

Problem	Możliwa przyczyna	Postępowanie
Nie można zatrzymać nożyc akumulatorowych	Zablokowana dźwignia uruchamiająca.	→ patrz WSKAZÓWKI BEZPIECZEŃSTWA.
Nożyce akumulatorowe nie uruchamiają się/wyłączają się. Dioda usterki  świeci się na czerwono [rys. 04]	Błąd akumulatora/akumulator uszkodzony.	→ Zwrócić się do serwisu GARDENA.

WSKAZÓWKA:

Naprawy mogą być wykonywane tylko przez punkty serwisowe GARDENA lub przez autoryzowanych przedstawicieli GARDENA.
→ W przypadku wystąpienia innych usterek prosimy o kontakt z serwisem GARDENA.

5. DANE TECHNICZNE

<i>Nożyce akumulatorowe</i>	Jednostka	Wartość art. 9884/9885/9886	Wartość art. 9887/9888/9889	<i>Nożyce akumulatorowe</i>	Jednostka	Wartość art. 9884/9885/9886	Wartość art. 9887/9888/9889
Posuw	1/min	1000	1000	Poziom mocy akustycznej $L_{WA}^{2)}$: zmierzony/gwarantowany		71 / 73	72 / 73
Szerokość noża do trawy	mm	80	80	Niepewność pomiaru k_{WA}	dB(A)	2,0	1,0
Długość noża do krzewów	cm	12,5	12,5	Wibracje dłoń/ramię $a_{vhw}^{1)}$		< 2,5	< 2,5
Waga z nożem do trawy	g	575	635	Niepewność pomiaru k_{vhw}	m/s ²	1,5	1,5
Waga z nożem do krzewów	g	650	710	Metoda pomiarowa zgodnie z: 1) EN IEC 62841-4-2 2) RL 2000/14/EC / S.I. 2001 No.1701			
Poziom ciśnienia akustycznego $L_{pA}^{1)}$							
Niepewność pomiaru k_{pA}	dB(A)	63	64				
		3,0	3,0				



WSKAZÓWKA: podany poziom emisji wibracji został zmierzony zgodnie ze znormalizowaną metodą kontroli i może być stosowany do porównywania elektronarzędzia z innymi narzędziami tego typu. Wartość ta może być stosowana również do wstępnej oceny ekspozycji. Poziom emisji wibracji może różnić się podczas rzeczywistego użytkowania elektronarzędzia, w zależności od sposobu zastosowania maszyny. Ze względów bezpieczeństwa maszyna powinna pracować nieprzerwanie maksymalnie przez 1 godzinę.

<i>Akumulator</i>	Jednostka	Wartość art. 9884/ 9885/9886	Wartość art. 9887/ 9888/9889
Napięcie akumulatora	V (DC)	3,6 / 3,7	3,6
Pojemność akumulatora	Ah	2,5	3,0 / 3,2
Liczba ogniw (litowo-jonowych)		1	1

6. AKCESORIA/CZĘŚCI ZAMIENNE

GARDENA Nóż do trawy i bukszpanu	Do cięcia trawy i bukszpanu.	art. 9862
GARDENA Nóż do krzewów	Do cięcia krzewów.	art. 9863
GARDENA Trzonek teleskopowy	Do cięcia w pozycji wyprostowanej.	art. 9859
GARDENA Zestaw kółek	Do podpierania podczas cięcia.	art. 9861
Spray do pielęgnacji i konserwacji GARDENA	Wydłuża okres użytkowania noża i utrzymuje długi czas pracy akumulatora.	art. 2366

7. SERWIS

Prosimy skorzystać z adresu zamieszczonego na załączonej karcie gwarancyjnej.

8. UTYLIZACJA:

8.1 Utylizacja nożyc akumulatorowych:

(zgodnie z Dyrektywą 2012/19/UE / S.I. 2013 nr 3113)



Produktu nie wolno utylizować razem z normalnymi odpadami komunalnymi. Produkt należy zutylizować zgodnie z lokalnymi przepisami ochrony środowiska.

WAŻNE!

→ Produkt należy zutylizować za pośrednictwem lokalnego zakładu utylizacji odpadów.

8.2 Utylizacja akumulatora:



Li-ion

Akumulator zawiera ogniwa litowo-jonowe. W związku z tym nie może być usuwany razem z normalnymi odpadami komunalnymi, lecz powinien zostać przekazany do utylizacji.

WAŻNE!

Akumulator może być demontowany wyłącznie przez wykwalifikowany personel.

1. W razie pytań dotyczących demontażu akumulatora należy skontaktować się z serwisem GARDENA.
2. Ogniwa litowo-jonowe zutylizować za pośrednictwem lokalnego zakładu utylizacji odpadów.

hu Akkus fű- és bokorvágó olló ClassicCut Li/ComfortCut Li

Az eredeti útmutató fordítása.

- | | |
|------------------------------------|-----|
| 1. KEZELÉS | 114 |
| 2. KARBANTARTÁS | 117 |
| 3. TÁROLÁS | 118 |
| 4. HIBAELHÁRÍTÁS | 119 |
| 5. MŰSZAKI ADATOK | 120 |
| 6. TARTOZÉKOK/PÓTALKATRÉSZEK | 121 |
| 7. SZERVIZ | 121 |
| 8. ÁRTALMATLANÍTÁS: | 122 |

KEES VAN DER SPEK
TUINMACHINES ★ STOLWIJK

1. KEZELÉS



VESZÉLY!

A kés vágási sérülésekkel fenyeget!

A gép akaratlan elindítása növeli a vágási sérülések kockázatát.

- Viseljen védőkesztyűt.
- Várjon, amíg nyugalomba kerül a kés.
- A védőburkolatot csúsztassa rá a késre.

1.1 Akkumulátor feltöltése [ábra O1]:



FIGYELEM!

Az áramforrás feszültségének egyeznie kell a töltő készülék típus tábláján szereplő adatokkal.

- Figyeljen a hálózati feszültségre.

Az USB aljzatos 5 V-os hálózati adapter nincs a tartozékok között. Az akkumulátoros olló használatához szüksége lesz egy tanúsított/a használat szerinti ország szabványai alapján jóváhagyott (5 V-os) USB csatlakozású hálózati adapterre.

A maximális töltési sebesség és a minimális töltési idő érdekében ajánlatos 2 A-es hálózati adaptert használni. A kisebb kapacitású USB csatlakozású hálózati adapter lassabb töltési időt eredményez.

Az akkumulátor részben töltött állapotban kerül a polcokra. Az akkumulátor csak akkor tudja leadni a teljes teljesítményét, ha az első használat előtt teljesen feltölti azt.

Töltés alatt az akkumulátoros olló nem működik.

1. Nyissa fel az ① porvédő sapkát.
2. Dugja be a tartozékok közt található USB töltőkábel USB-C csatlakozóját a ② töltőaljzatba.
3. Dugja be az USB töltőkábel ④ USB-A csatlakozóját a hálózati adapterbe.
4. Csatlakoztassa a hálózati adaptert a hálózati dugaszolóaljzatba.

Az akkumulátor töltődni kezd. A töltés pillanatnyi állását a zöld (①, ② és ③) LED lámpák jelzik ki.

Az akkumulátor teljes feltöltődése után mind a 3 LED lámpa (①, ② és ③) 300 másodpercig zöld fénnel világít.

5. A töltés során rendszeres időközönként vizsgálja meg a töltési állapotot.
6. Húzza ki az USB-C töltőkábelt a ② töltőaljzattól.
7. Csukja le az ① porvédő sapkát.

1.2 Akku-töltésjelző lámpa [ábra O2]:

1.2.1 Akku-töltésjelző lámpa a töltés során:

Az akkumulátor teljes (100 %-os) feltöltődése után 300 másodpercig világít az ①, ② és ③ lámpa.

Akku-töltésjelző lámpa	Akkumulátor töltöttségi állapot
①, ② és ③ világít	100 %-ig feltöltve
① és ② világít, ③ villog	66 – 99 %-ig feltöltve
① világít, ② villog	33 – 65 %-ig feltöltve
① villog	0 – 32 %-ig feltöltve

1.2.2 Akkumulátor töltöttségi állapot kijelzés üzemelés közben:

A termék beindítása után 5 másodpercre kijelző a akkumulátor töltöttségi állapot kijelző.

Akkumulátor töltöttségi állapot kijelző	Akkumulátor töltöttségi állapot
Ⓛ, Ⓜ és Ⓝ világít	67 – 100 %-ig feltöltve
Ⓛ és Ⓜ világít	34 – 66 %-ig feltöltve
Ⓛ világít	11 – 33 %-ig feltöltve
Ⓛ villog	0 – 10 %-ig feltöltve

Ha az Ⓛ LED villog, fel kell tölteni az akkumulátort.

Ha a (Wp) hibajelző LED ⓂⓃ világít vagy villog, lásd a 4. HIBAELHÁRÍTÁS.

1.3 Kézikar beállítása (csak a ComfortCut-nál) [ábra O3]:

A kézikar 5 állítási helyzetbe állítható, így a felhasználó igényeihez igazítható.

1. Mindkét oldalon nyomja meg a ③ csuklóállító elemet, és állítsa be a ④ kézikart a kívánt szögbe.
2. A kívánt szögállásnál hagyja a helyére pattanni a ④ kézikart.
Biztosítsa, hogy a kézikar a helyén rögzüljön.

1.4 Kécek cseréje [ábra O4]:

Kizárólag eredeti **GARDENA kéceket** szabad használni.

- **GARDENA fű- és bukszusvágó kés** **cikksz. 9862**
- **GARDENA bokorvágó kés** **cikksz. 9863**

1. Mindkét oldalon nyomja meg egyszerre az ⑤ reteszelő gombot, és vegye le a ⑥ kést.
2. Rakja fel a másik kést, amíg az összekötés hallhatóan a helyére nem pattan.
Biztosítsa, hogy a kés a helyén rögzüljön.

1.5 Akkumulátoros olló elindítása/leállítása [ábra O5]:



VESZÉLY!

Személyi sérülés veszélye!

Növeli a sérülések veszélyét, ha a termék az indítókar elengedésekor nem áll le.

- Ne iktassa ki a biztonsági berendezéseket vagy kapcsolókat.
- Például, ne rögzítse hozzá az indítókart a fogantyúhoz.

1.5.1 Akkumulátoros olló elindítása:

A termék biztonsági szerkezettel (indítókar és biztonsági reteszelő) van felszerelve, amely megakadályozza a termék akaratlan bekapcsolását.

1.5.1.1 Összecsúszthatató nyél nélkül [ábra O5]:

1. A ⑦ védőburkolatot húzza le a ⑥ késről.
2. Tolja előre a ⑧ biztonsági zárat, és húzza oda a ⑨ indítókart a ④ kézikarhoz.

Elindul az akkumulátoros olló és a ⑩ akkumulátor töltöttségi állapot kijelző 5 másodpercig jelzést ad.

3. Engedje el a ⑧ biztonsági zárat.

1.5.1.2 Összecsúszthatató nyéllel [ábra O6]:

Ha felszerelték az összecsúszthatató nyelet, az akkus ollón lévő biztonsági zárnak és az indítókar-nak nincs szerepe.

1. Szerelje fel az összecsúszthatató nyelet.
2. A ⑦ védőburkolatot húzza le a ⑥ késről.
3. Fogja meg a ④ kézikart az összecsúszthatató nyélen, csúsztassa előre a ⑧ biztonsági zárat az összecsúszthatató nyélen, és húzza meg a ⑨ indítókart az összecsúszthatató nyélen.
Elindul az akkumulátoros olló és a ⑩ akkumulátor töltöttségi állapot kijelző 5 másodpercig jelzést ad.
4. Engedje el a ⑧ biztonsági zárat.

1.5.2 Akkumulátoros olló leállítás:

1. Engedje el a ⑨ indítókart.
Az akkus olló leáll.
2. Várjon, amíg nyugalomba kerül a kés.
3. Csúsztassa rá a ⑦ védőburkolatot a ⑥ késtre.

2. KARBANTARTÁS



VESZÉLY!

A kés vágási sérülésekkel fenyeget!

A gép akaratlan elindítása növeli a vágási sérülések kockázatát.

→ Viseljen védőkesztyűt.

- Várjon, amíg nyugalomba kerül a kés.
- A védőburkolatot csúsztassa rá a késre.

Egyes vegyszerek tönkre tehetnek fontos műanyag alkatrészeket.

2.1 Akkus olló tisztítása:



VESZÉLY!

Személyi sérülés veszélye!

Sérülésveszély, és a termék károsodásának kockázata.

- Ne tisztítsa a terméket vízzel vagy vízszugárral (nagynyomású vízszugárral különösen ne).
- Tisztításhoz ne használjon vegyszereket, így benzint vagy oldószereket sem.

1. Mindkét oldalon nyomja meg egyszerre az ⑤ reteszelő gombot, és vegye le a ⑥ kést.
2. Az akkumulátoros olló tisztításához használjon nedves törlőkendőt.
3. Permetezzen rá a **késre** pld. **2366-os cikksz.-ű GARDENA ápolósprayt**. Ne hagyja, hogy az olaj érintkezésbe kerüljön a műanyag alkatrészekkel.
4. Rakja fel a kést, amíg az összekötés hallhatóan a helyére nem pattan.
Biztosítsa, hogy a kés a helyén rögzüljön.

3. TÁROLÁS

3.1 Üzemen kívül helyezés:

A terméket gyermekektől elzárt helyen kell őrizni.

1. A védőburkolatot csúsztassa rá a késre.
2. Töltse fel az akkumulátort.

3. Tisztítsa meg az akkumulátoros ollót (lásd a 2. KARBANTARTÁS).
4. Tárolja az akkumulátoros ollót száraz, zárt és fagymentes helyen.

4. HIBAELHÁRÍTÁS



VESZÉLY!

A kés vágási sérülésekkel fenyeget!



A gép akaratlan elindítása növeli a vágási sérülések kockázatát.

→ Viseljen védőkesztyűt.

→ Várjon, amíg nyugalomba kerül a kés.

→ A védőburkolatot csúsztassa rá a késre.

4.1 Hibajelző táblázat:

Probléma	Lehetséges oka	Megoldása
Nem egyenletes a vágás	A kés megrongálódott vagy elhasználódott.	→ Cserélje ki a kést.
Működési idő túl rövid	Kés elpiszkolódott.	→ Tisztítsa meg a kést.
Az akkumulátoros olló nem indul el vagy leáll. Az  LED zöld fényel villog [ábra 04]	Akku lemerült.	→ Töltse fel az akkumulátort.
Az akkumulátoros olló nem indul el vagy leáll. A  hibajelző LED pirosan villog [ábra 04]	Akadály akadályozza a motor járását.	→ Távolítsa el az akadályokat.
Az akkus olló nem állítható meg	Az indítókar szorul.	→ lásd a BIZTONSÁGI ÚTMUTATÁSOK.
Az akkumulátoros olló nem indul el vagy leáll. A  hibajelző LED piros fényel világít [ábra 04]	Akku hiba/ meghibásodott akku.	→ Forduljon a GARDENA szervizhez.

ÚTMUTATÁS:

Javításokat csak a GARDENA szervizközpontokkal, valamint a GARDENA szerződött szakkereskedőivel szabad végeztetni.
→ Egyéb üzemzavarok esetén forduljon a GARDENA szervizközpontjához.

5. MŰSZAKI ADATOK

<i>Akkumulátoros olló</i>	Egység	Érték cikksz. 9884/ 9885/9886	Érték cikksz. 9887/ 9888/9889
Löketek	1/min	1000	1000
Fűvágó kés szélessége	mm	80	80
Bokorvágó kés hossza	cm	12,5	12,5
Tömeg fűvágó késsel	g	575	635
Tömeg bokorvágó késsel	g	650	710
Hangnyomásszint $L_{pA}^{1)}$	dB(A)	63	64
Bizonytalanság k_{pA}		3,0	3,0
Hangteljesítmény szint $L_{WA}^{2)}$: mért/garantált	dB(A)	71 / 73	72 / 73
Bizonytalanság k_{WA}		2,0	1,0
Kéz/kar rezgés $a_{vhw}^{1)}$	m/s ²	<2,5	<2,5
Bizonytalanság k_{vhw}		1,5	1,5

Mérési eljárás:

¹⁾ EN IEC 62841-4-2 ²⁾ RL 2000/14/EC / S.I. 2001 No.1701

120



ÚTMUTATÁS: A megadott rezgés kibocsátási értéket szabványosított vizsgálati eljárásnak megfelelő módon mértük meg, így az eredmény alkalmas elektromos szerszámok egymással történő összehasonlítására. Ez az érték a kitétség előzetes megítélésére is felhasználható. Az elektromos szerszám tényleges használata során – a gép alkalmazásától függően – változhat a rezgés kibocsátási érték. Biztonsági okokból 1 óránál hosszabb ideig nem célszerű folyamatos munkát végezni a géppel.

<i>Akkumulátor</i>	Egység	Érték cikksz. 9884/ 9885/9886	Érték cikksz. 9887/ 9888/9889
Akkumulátor feszültség	V (DC)	3,6 / 3,7	3,6
Akkumulátor kapacitás	Ah	2,5	3,0 / 3,2
A (Li-Ion) cellák darabszáma		1	1

6. TARTOZÉKOK/PÓTALKATRÉSZEK

GARDENA Fű- és bukszusvágó kés	Fű és bukszus vágásához.	cikksz. 9862
GARDENA Bokorvágó kés	Bokrok vágásához.	cikksz. 9863
GARDENA összecsisztatható nyél	Függőleges vágáshoz.	cikksz. 9859
GARDENA kerékkészlet	Vágáskor használandó alátámasztáshoz.	cikksz. 9861
GARDENA Ápolóspray	Meghosszabbítja a kés élettartamát és fenntartja az akku működési idejét.	cikksz. 2366

KEES VAN DER SPEK
TUINMACHINES ★ STOLWIJK

7. SZERVIZ

Kérjük, hogy a mellékelt garancialevélen feltüntetett címre írjon nekünk.

8. ÁRTALMATLANÍTÁS:

8.1 Az akkumulátoros olló ártalmatlanítása:

(a 2012/19/EU / S.I. 2013 3113 sz. jelű irányelv szerint)



Nem szabad a terméket a normál háztartási hulladékkal együtt kidobni. A hatályos helyi környezetvédelmi előírásoknak megfelelően kell ártalmatlanítani.

FONTOS!

→ A terméket a helyileg illetékes újrahasonosító központon keresztül, vagy annak közreműködésével ártalmatlanítsa.

8.2 Az akkumulátor ártalmatlanítása:



Li-ion

Akkumulátor lítium-ion cellákat tartalmaz, amelyeket élettartamuk végén a normál háztartási hulladéktól elkülönítve kell ártalmatlanítani.

FONTOS!

Az akkumulátort csak szakember szerelheti ki.

1. Ha kérdései lennének az akkumulátor kiszerelésével kapcsolatban, forduljon a GARDENA szervizhez.
2. A lítium-ion cellákat ártalmatlanítsa szakszerűen, a helyileg illetékes újrahasonosító központon keresztül, vagy annak közreműködésével.

cs Akumulátorové nůžky na trávu a keře ClassicCut Li/ComfortCut Li

Překlad originálních pokynů.

1. OBSLUHA.....	123
2. ÚDRŽBA.....	126
3. SKLADOVÁNÍ.....	127
4. ODSTRAŇOVÁNÍ CHYB.....	128
5. TECHNICKÁ DATA.....	129
6. PŘÍSLUŠENSTVÍ/NÁHRADNÍ DÍLY.....	130
7. SERVIS.....	130
8. LIKVIDACE:.....	131

K E E S V A N D E R S P E K
TUINMACHINES ★ STOLWIJK

1. OBSLUHA



NEBEZPEČÍ!

Řezné poranění nožem!

Nebezpečí řezných poranění v důsledku neúmyslného spuštění.

- Noste ochranné rukavice.
- Počkejte, až se nůž zastaví.
- Nasuňte ochranný kryt na nůž.

1.1 Nabíjení akumulátoru [obr. O1]:



POZOR!

Napětí zdroje proudu musí odpovídat údajům na typovém štítku nabíječky.

- Dbejte na síťové napětí.

Zásuvný napájecí zdroj 5 V s USB zásuvkou není součástí dodávky. Pro využití akumulátorových nůžek potřebujete USB-zásuvný síťový zdroj (5 V) s certifikovanými/místně specifickými standardními schváleními.

Pro dosažení plné rychlosti nabíjení a nejkratšího času nabíjení se doporučuje zásuvný síťový zdroj 2 A. USB-zásuvný síťový zdroj s malým proudem prodlužuje dobu nabíjení.

Akumulátor je expedován částečně nabitý. Pro zajištění plného výkonu akumulátor před prvním použitím plně nabijte.

Během nabíjení akumulátorové nůžky nefungují.

1. Otevřete prachovou krytku ①.
2. Zastrčte konektor USB-C ② přiloženého USB-nabíjecího kabelu do nabíjecí zásuvky ②.
3. Zastrčte konektor USB-A ③ USB-nabíjecího kabelu do zásuvného síťového zdroje.
4. Zásuvný síťový zdroj připojte do síťové zásuvky.

Akumulátor se nabíjí. Zelené LED diody (①), ② a ③) zobrazují aktuální stav nabití.

Když je akumulátor plně nabit, svítí všechny 3 LED diody (①), ② a ③) zeleně 300 sekund.

5. Při nabíjení kontrolujte v pravidelných intervalech stav nabití.

6. Vytáhněte nabíjecí kabel USB-C z nabíjecí zásuvky ②.

7. Uzavřete prachovou krytku ①.

1.2 Indikátor nabití [obr. O2]:

1.2.1 Indikátor nabití při nabíjení:

Když je akumulátor plně nabit (100%), svítí ①, ② a ③ zeleně 300 sekund.

Indikátor nabití	Stav nabití akumulátoru
①, ② a ③ svítí	100 % nabitó
① a ② svítí, ③ bliká	66 – 99 % nabitó
① svítí, ② bliká	33 – 65 % nabitó
① bliká	0 – 32 % nabitó

1.2.2 Indikátor stavu nabití akumulátoru v provozu:

Po startu produktu se na 5 sekund zobrazí indikátor stavu nabití akumulátoru.

Indikátor stavu nabití akumulátoru	Stav nabití akumulátoru
①, ② a ③ svítí	67 – 100 % nabitó
① a ② svítí	34 – 66 % nabitó

Indikátor stavu nabití akumulátoru	Stav nabití akumulátoru
Ⓛ svítí	11 – 33% nabitó
Ⓛ bliká	0 – 10% nabitó

Pokud LED Ⓛ bliká, musí být akumulátor nabit.

Pokud svítí nebo bliká chybová LED Ⓛ, viz 4. ODSTRAŇOVÁNÍ CHYB.

1.3 Nastavení rukojeti (pouze pro ComfortCut) [obr. O3]:

Rukojeť lze nastavit v 5 stupních podle individuálních potřeb.

1. Stiskněte na obou stranách nastavení kloubu ③ a nastavte rukojeť ④ do požadovaného úhlu.
2. Při dosažení požadovaného úhlu nechte rukojeť ④ zaklapnout.
Ujistěte se, že rukojeť zapadla.

1.4 Výměna nože [obr. O4]:

Smí se používat výhradně nože GARDENA:

- **GARDENA Nůž na trávu a zimostřez**
- **GARDENA Nůž na keře**

č.v. 9862

č.v. 9863

1. Na obou stranách současně stiskněte aretovací tlačítka ⑤ a nůž ⑥ vyjměte.
2. Nasadte jiný nůž tak, až spojení slyšitelně zaklapne.
Ujistěte se, že nůž zapadl.

1.5 Spuštění/zastavení akumulátorových nůžek [obr. O5]:



NEBEZPEČÍ!

Poranění!

Nebezpečí poranění, pokud se produkt při puštění startovní páčky nezastaví.

- Nepřemostujte bezpečnostní zařízení nebo spínač.
- Nepřipevňujte například startovní páčku k rukojeti.

1.5.1 Spuštění akumulátorových nůžek:

Produkt je vybaven bezpečnostním zařízením (spouštěcí páčka a bezpečnostní uzávěra), které zabraňuje neúmyslnému zapnutí produktu.

1.5.1.1 Bez teleskopické tyče [obr. O5]:

1. Stáhněte ochranný kryt ⑦ z nože ⑥.
2. Posuňte bezpečnostní uzávěr ⑧ dopředu, a zatáhněte startovní páčku ⑨ k rukojeti ④.
Akumulátorové nůžky se spustí a na 5 sekund se rozsvítí indikátor stavu nabití akumulátoru ⑩.
3. Pusťte bezpečnostní uzávěr ⑧.

1.5.1.2 S teleskopickou tyčí [obr. O6]:

Je-li teleskopická tyč namontovaná, jsou bezpečnostní uzávěr a startovní páčka na akumulátorových nůžkách bez funkce.

1. Namontujte teleskopickou tyč.
2. Stáhněte ochranný kryt ⑦ z nože ⑥.

3. Přidržte rukojeť ④ na teleskopické tyči, posuňte bezpečnostní uzávěr ⑧ na teleskopické tyči dopředu, a zatáhněte startovní páčku ⑨ na teleskopické tyči.
Akumulátorové nůžky se spustí a na 5 sekund se rozsvítí indikátor stavu nabití akumulátoru ⑩.
4. Pusťte bezpečnostní uzávěr ⑧.

1.5.2 Zastavení akumulátorových nůžek:

1. Pusťte startovní páčku ⑨.
Akumulátorové nůžky se zastaví.
2. Počkejte, až se nůž zastaví.
3. Nasuňte ochranný kryt ⑦ na nůž ⑥.

2. ÚDRŽBA



NEBEZPEČÍ!

Řezné poranění nožem!

Nebezpečí řezných poranění v důsledku neúmyslného spuštění.

- Noste ochranné rukavice.
- Počkejte, až se nůž zastaví.
- Nasuňte ochranný kryt na nůž.

2.1 Čištění akumulátorových nůžek:



NEBEZPEČÍ!

Poranění!

Nebezpečí poranění a riziko poškození produktu.

- Nečistěte produkt vodou nebo vodním paprskem (zejména ne pod vysokým tlakem).
- Nečistěte chemikáliemi, včetně benzínu nebo ředidel.

Některé mohou zničit důležité plastové díly.

1. Na obou stranách současně stiskněte aretovací tlačítka ⑤ a nůž ⑥ vyjměte.
2. Akumulátorové nůžky čistěte vlhkým hadrem.
3. Nůž prostříkejte např. **Ošetřovacím sprejem GARDENA č.v. 2366**. Přitom zabraňte kontaktu oleje s plastovými díly.
4. Nasadte nůž tak, až spojení slyšitelně zaklapne. *Ujistěte se, že nůž zapadl.*

KEES VAN DER SPEK
TUINMACHINES ★ STOLWIJK

3. SKLADOVÁNÍ

3.1 Vyřazení z provozu:

Produkt musí být uchováván mimo dosah dětí.

1. Nasuňte ochranný kryt na nůž.
2. Akumulátor nabijte.
3. Vyčistěte akumulátorové nůžky (viz 2. ÚDRŽBA).
4. Akumulátorové nůžky skladujte na suchém, uzavřeném místě, zajištěném proti mrazu.

4. ODSTRAŇOVÁNÍ CHYB





NEBEZPEČÍ!

Řezné poranění nožem!

Nebezpečí řezných poranění v důsledku neúmyslného spuštění.

- Noste ochranné rukavice.
- Počkejte, až se nůž zastaví.
- Nasuňte ochranný kryt na nůž.

4.1 Tabulka chyb:

Problém	Možná příčina	Náprava
Řez není čistý	Nůž je poškozený nebo tupý.	→ Nůž vyměňte.
Doba chodu je příliš krátká	Nůž je znečištěný.	→ Vycištěte nůž.
Akumulátorové nůžky nelze spustit nebo se zastavují. LED  bliká zeleně [obr. 04]	Baterie je vybitá.	→ Akumulátor nabijte.
Akumulátorové nůžky nelze spustit nebo se zastavují. LED signalizátor poruchy  bliká červeně [obr. 04]	Překážka blokuje motor.	→ Odstraňte překážku.
Akumulátorové nůžky nelze zastavit	Spouštěcí páčka vázne.	→ viz BEZPEČNOSTNÍ POKYNY.
Akumulátorové nůžky nelze spustit nebo se zastavují. Chybová LED  svítí červeně [obr. 04]	Chyba akumulátoru/akumulátor vadný.	→ Obrat'te se na servis GARDENA.

POZNÁMKA:

opravy smí provádět pouze servisní centra GARDENA a odborní prodejci, kteří jsou firmou GARDENA autorizováni.

→ Při jiných poruchách se prosím obraťte na servisní centrum GARDENA.

5. TECHNICKÁ DATA

Akumulátorové nůžky	Jednotka	Hodnota č.v. 9884/ 9885/9886	Hodnota č.v. 9887/ 9888/9889
Zdvihy	1/min	1000	1000
Šířka nože na trávu	mm	80	80
Délka nože na keře	cm	12,5	12,5
Hmotnost s nožem na trávu	g	575	635
Hmotnost s nožem na keře	g	650	710
Hladina akustického tlaku L_{pA} ¹⁾	dB(A)	63	64
Nejistota k_{pA}		3,0	3,0
Hladina akustického výkonu			
L_{WA} ²⁾ :			
naměřená / zaručená		71 / 73	72 / 73
Nejistota k_{WA}	dB(A)	2,0	1,0
Vibrace ruky-paže a_{vhw} ¹⁾		<2,5	<2,5
Nejistota k_{vhw}	m/s ²	1,5	1,5

Metoda měření podle:

¹⁾ EN IEC 62841-4-2 ²⁾ RL 2000/14/EC / S.I. 2001 No.1701



POZNÁMKA: Udaná hodnota emise vibrací byla změřena podle normované metody měření a může tak být použita ke srovnávání elektrických přístrojů navzájem. Tato hodnota může být použita i pro předběžné posouzení expozice. Hodnota emise vibrací se může při reálném používání elektrického nářadí měnit podle toho, jak je stroj používán. Kvůli bezpečnosti byste měli pracovat se strojem maximálně 1 hodinu bez přerušení.

Akumulátor	Jednotka	Hodnota č.v. 9884/ 9885/9886	Hodnota č.v. 9887/ 9888/9889
Napětí akumulátoru	V (DC)	3,6 / 3,7	3,6
Kapacita akumulátoru	Ah	2,5	3,0 / 3,2
Počet článků (Li-Ion)		1	1

6. PŘÍSLUŠENSTVÍ/NÁHRADNÍ DÍLY

GARDENA Nůž na trávu a zimostráz	Ke stříhání trávy a zimostrázu.	č.v. 9862
GARDENA Nůž na keře	Ke stříhání keřů.	č.v. 9863
GARDENA Teleskopická tyč	K rovnému stříhání.	č.v. 9859
GARDENA Soukolí	K podpoře při stříhání.	č.v. 9861
GARDENA Ošetřující sprej	Prodlužuje životnost nože a výdrž baterie.	č.v. 2366

7. SERVIS

KEES VAN DER SPEK
TUINMACHINES + STOLWIJK

Kontaktní údaje na Servisní centrum GARDENA naleznete na poslední straně tohoto návodu.

8. LIKVIDACE:

8.1 Likvidace akumulátorových nůžek:

(podle směrnice 2012/19/EU / S.I. 2013 č.31113)



Produkt nesmí být likvidován spolu s běžným domácím odpadem. Musí být likvidován podle platných místních ekologických předpisů.

DŮLEŽITÉ!

→ Likvidujte produkt přes nebo prostřednictvím Vašeho místního recyklačního sběrného místa.

8.2 Likvidace akumulátoru:



Li-ion

Akumulátor obsahuje lithium-iontové články, které se na konci jejich životnosti likvidují odděleně od normálního domácího odpadu.

DŮLEŽITÉ!

Akumulátor smí vymontovat jen odborný personál.

1. Při otázkách ohledně demontáže akumulátoru se obraťte prosím na servis GARDENA.
2. Likvidujte lithium iontové články přes nebo prostřednictvím Vašeho místního recyklačního sběrného místa.

sk Akumulátorové nožnice na trávnu a kroviny

ClassicCut Li/ComfortCut Li

Preklad originálneho návodu na obsluhu.

1. OBSLUHA.....	132
2. ÚDRŽBA.....	135
3. SKLADOVANIE.....	136
4. ODSTRAŇOVANIE PORÚCH.....	137
5. TECHNICKÉ ÚDAJE.....	138
6. PRÍSLUŠENSTVO/NÁHRADNÉ DIELY.....	139
7. SERVIS.....	139
8. LIKVIDÁCIA:.....	140

KES VAN DER SPEK
TUINMACHINES * STOLWIJK

1. OBSLUHA



NEBEZPEČENSTVO!

Rezné poranenie spôsobené nožom!

Nebezpečenstvo rezného poranenia v dôsledku neúmyselného naštartovania.

- Nos ochranné rukavice.
- Počkaj, kým sa nôž zastaví.
- Nasuň ochranný kryt na nôž.

1.1 Nabíjanie akumulátora [Obr. 01]:



POZOR!

Napätie zdroja prúdu sa musí zhodovať s údajmi na typovom štítku nabíjačky.

- Dodrž sieťové napätie.

5 V napájací adaptér s USB portom nie je v rozsahu dodávky. Na používanie akumulátorových nožníc potrebujete USB napájací adaptér (5 V) s certifikovanými štandardnými schváleniami/štandardnými schváleniami pre jednotlivé krajiny.

Na dosiahnutie plnej nabíjacej rýchlosti a najkratšej nabíjacej doby sa odporúča 2 A napájací adaptér. USB napájací adaptér s nižším prúdom predlžuje nabíjaciu dobu.

Akumulátor sa dodáva čiastočne nabitý. Aby bol zaručený plný výkon akumulátora, pred prvým použitím nabite akumulátor na jeho plnú kapacitu.

Počas nabíjania akumulátorové nožnice nefungujú.

1. Otvor protiprachové viečko ①.
2. Zasuň USB-C konektor ③ dodaného USB nabíjacieho kábla do nabíjacej zásuvky ②.
3. Zasuň USB-A konektor ④ USB nabíjacieho kábla do napájacieho adaptéra.
4. Pripoj napájací adaptér k sieťovej zásuvke.

Akumulátor sa nabíja. Zelené LED (①), ② a ③) indikujú aktuálny priebeh nabíjania.

Keď je akumulátor nabitý na plnú kapacitu, všetky 3 LED (①), ② a ③) svietia na zeleno po dobu 300 sekúnd.

5. Pri nabíjaní pravidelne kontroluj stav nabitia.

6. Odpoj USB-C nabíjací kábel z nabíjacej zásuvky ②.
7. Zatvor protiprachové viečko ①.

1.2 Kontrolka stavu nabíjania [Obr. O2]:

1.2.1 Kontrolka nabíjania pri nabíjaní:

Keď je akumulátor nabitý na plnú kapacitu (100 %), svietia ①, ② a ③ po dobu 300 sekúnd.

Kontrolka stavu nabíjania	Stav nabitia akumulátora
①, ② a ③ svietia	nabitý na 100 %
① a ② svietia, ③ bliká	nabitý na 66 – 99 %
① svieti, ② bliká	nabitý na 33 – 65 %
① bliká	nabitý na 0 – 32 %

1.2.2 Indikácia stavu nabitia akumulátora v prevádzke:

Po spustení výrobu sa na 5 sekúnd zobrazí indikácia stavu nabitia akumulátora.

Indikácia stavu nabitia akumulátora	Stav nabitia akumulátora
①, ② a ③ svietia	nabitý na 67 – 100 %
① a ② svietia	nabitý na 34 – 66 %

2. Posuň bezpečnostnú uzáveru ⑧ dopredu a potiahni štartovaciu páku ⑨ k držadlu ④.
Akumulátorové nožnice sa spustia a indikácia stavu nabitia akumulátora ⑦ sa zobrazí na 5 sekúnd.
3. Pusti bezpečnostnú uzáveru ⑧.

1.5.1.2 S teleskopickou násadou [Obr. O6]:

Keď je teleskopická násada namontovaná, bezpečnostná uzávera a štartovacia páka na akumulátorových nožniciach nefungujú.

1. Namontuj teleskopickú násadu.
2. Stiahni ochranný kryt ⑦ z noža ⑥.

3. Drž držadlo ④b na teleskopickej násade, posuň bezpečnostnú uzáveru ⑧b na teleskopickej násade dopredu a potiahni štartovaciu páku ⑨b na teleskopickej násade.
Akumulátorové nožnice sa spustia a indikácia stavu nabitia akumulátora ⑦ sa zobrazí na 5 sekúnd.
4. Pusti bezpečnostnú uzáveru ⑧b.

1.5.2 Zastavenie akumulátorových nožnic:

1. Pusti štartovaciu páku ⑨b.
Akumulátorové nožnice sa zastavia.
2. Počkaj, kým sa nôž zastaví.
3. Nasuň ochranný kryt ⑦ na nôž ⑥.

2. ÚDRŽBA



NEBEZPEČENSTVO!

Rezné poranenie spôsobené nožom!

Nebezpečenstvo rezného poranenia v dôsledku neúmyselného naštartovania.

- Nos ochranné rukavice.
- Počkaj, kým sa nôž zastaví.
- Nasuň ochranný kryt na nôž.

2.1 Čistenie akumulátorových nožníc:



NEBEZPEČENSTVO!

Ublíženie na zdraví!

Nebezpečenstvo zranenia a riziko poškodenia výrobku.

- Výrobok nikdy nečisti vodou alebo prúdom vody (obzvlášť nie pod vysokým tlakom).
- Na čistenie nepoužívaj chemikálie vrátane benzínu alebo riedidiel.

Niektoré z nich môžu poškodiť dôležité plastové diely.

1. Na oboch stranách súčasne stlač aretačné tlačidlá ⑤ a odober nôž ⑥.
2. Očisti akumulátorové nožnice vlhkou handričkou.
3. Nastriekaj nôž napr. **GARDENA Ošetrujúcim sprejom č.v. 2366**. Zabráň pri tom kontaktu oleja s plastovými dielmi.
4. Nasad' nôž, kým spojenie počuteľne nezapadne. *Uisti sa, že nôž zapadol.*

KES VAN DER SPEK
TUINMACHINES ★ STOLWIJK

3. SKLADOVANIE

3.1 Odstavenie z prevádzky:

Výrobok musí byť skladovaný na mieste, ktoré je neprístupné deťom.

1. Nasuň ochranný kryt na nôž.
2. Nabí akumulátor.
3. Očisti akumulátorové nožnice (pozri 2. ÚDRŽBA).
4. Skladuj akumulátorové nožnice na suchom, uzavretom mieste zabezpečenom voči mrazu.

4. ODSTRAŇOVANIE PORÚCH



NEBEZPEČENSTVO!

Rezné poranenie spôsobené nožom!



Nebezpečenstvo rezného poranenia v dôsledku neúmyselného naštartovania.

→ Nos ochranné rukavice.

→ Počkaj, kým sa nôž zastaví.

→ Nasuň ochranný kryt na nôž.

4.1 Tabuľka chýb:

Problém	Možná príčina	Odstránenie
Rez je nečistý	Nôž je poškodený alebo opotrebovaný.	→ Vymeň nôž..
Doba chodu je príliš krátka	Nôž je znečistený.	→ Očisti nôž.
Akumulátorové nožnice neštartujú alebo sa zastavujú. LED  bliká na zeleno [Obr. 04]	Akumulátor je vybitý.	→ Nabit akumulátor.
Akumulátorové nožnice neštartujú alebo sa zastavujú. Chybová LED  bliká na červeno [Obr. 04]	Prekážka blokuje motor.	→ Odstráň prekážku.
Akumulátorové nožnice sa nedajú zastaviť	Štartovacia páka zostáva zablokovaná.	→ Pozri BEZPEČNOSTNÉ UPOZORNENIA.
Akumulátorové nožnice neštartujú alebo sa zastavujú. Chybová LED  svieti na červeno [Obr. 04]	Chyba akumulátora/ akumulátor je poškodený.	→ Obráť sa na servis GARDENA.

UPOZORNENIE:

Opravy môžu vykonávať len servisné strediská GARDENA alebo predajcovia, ktorí sú certifikovaní výrobcom GARDENA.
→ Pri iných poruchách sa, prosím, obráť na servisné stredisko GARDENA.

5. TECHNICKÉ ÚDAJE

Akumulátorové nožnice	Jednotka	Hodnota č.v. 9884/ 9885/9886	Hodnota č.v. 9887/ 9888/9889
Zdvihy	1/min	1000	1000
Šírka noža na trávu	mm	80	80
Dĺžka noža na kroviny	cm	12,5	12,5
Hmotnosť s nožom na trávu	g	575	635
Hmotnosť s nožom na kroviny	g	650	710
Hladina akustického tlaku $L_{pA}^{1)}$	dB(A)	63	64
Odchýlka k_{pA}		3,0	3,0
Hladina akustického výkonu $L_{WA}^{2)}$: meraná/garantovaná	dB(A)	71 / 73	72 / 73
Odchýlka k_{WA}		2,0	1,0
Vibrácie prenášané do ramena $a_{vhw}^{1)}$	m/s ²	<2,5	<2,5
Odchýlka K_{mhw}		1,5	1,5

Spôsob merania podľa:

¹⁾ EN IEC 62841-4-2 ²⁾ RL 2000/14/EC / S.I. 2001 No.1701



UPOZORNENIE: Uvedená hodnota vibračnej emisie bola zistená normovaným skúšobným spôsobom a môže byť porovnaná s inými elektrickými nástrojmi. Táto hodnota môže byť použitá aj pre predbežné posúdenie expozície. Hodnota vibračných emisií sa môže pri skutočnom použití elektrického náradia meniť podľa toho, ako sa stroj používa. Ako bezpečnostné opatrenie by ste mali so strojom pracovať maximálne 1 hodinu bez prestávky.

Akumulátor	Jednotka	Hodnota č.v. 9884/ 9885/9886	Hodnota č.v. 9887/ 9888/9889
Napätie akumulátora	V (DC)	3,6 / 3,7	3,6
Kapacita akumulátora	Ah	2,5	3,0 / 3,2
Počet článkov (Li-Ion)		1	1

6. PRÍSLUŠENSTVO/NÁHRADNÉ DIELY

Nôž na trávnu a buxusy GARDENA	Na strihanie trávy a buxusov.	č.v. 9862
Nôž na kroviny GARDENA	Na strihanie krovín.	č.v. 9863
Teleskopická násada GARDENA	Na strihanie vo vzpriamenej polohe.	č.v. 9859
Súprava kolies GARDENA	Na podporu pri strihaní.	č.v. 9861
GARDENA ošetrujúci sprej	Predlžuje životnosť noža a udržiava dobu prevádzky akumulátora.	č.v. 2366

KEES VAN DER SPEK
TUINMACHINES ★ STOLWIJK

7. SERVIS

Kontaktné údaje na Servisné centrum GARDENA nájdete na poslednej strane tohto návodu.

8. LIKVIDÁCIA:

8.1 Likvidácia akumulátorových nožníc:

(podľa smernice 2012/19/EÚ / S.I. 2013 No. 3113)



Výrobok sa nesmie likvidovať v bežnom domácom odpade. Musí sa zlikvidovať podľa platných miestnych predpisov týkajúcich sa ochrany životného prostredia.

DÔLEŽITÉ!

→ Výrobok zlikviduj v miestnom zbernom a recyklačnom stredisku.

8.2 Likvidácia akumulátorov:



Li-ion

Akumulátor obsahuje lítium-iónové články, ktoré je potrebné na konci ich životnosti zlikvidovať oddelene od bežného domáceho odpadu.

DÔLEŽITÉ!

Akumulátor smie demontovať iba odborný personál.

1. V prípade otázok ohľadne demontáže akumulátora sa obráť na servis GARDENA.
2. Lítiovo-iónové články odborne zlikviduj v miestnom zbernom a recyklačnom stredisku.melstelle.

el Ψαλίδι μπαταρίας γκαζόν και μπορντούρας ClassicCut Li/ComfortCut Li

Μετάφραση των πρωτότυπων οδηγιών χρήσης.

1. ΧΕΙΡΙΣΜΟΣ.....	141
2. ΣΥΝΤΗΡΗΣΗ	145
3. ΑΠΟΘΗΚΕΥΣΗ	146
4. ΑΝΤΙΜΕΤΩΠΙΣΗ ΣΦΑΛΜΑΤΩΝ.....	147
5. ΤΕΧΝΙΚΑ ΧΑΡΑΚΤΗΡΙΣΤΙΚΑ	148
6. ΕΞΑΡΤΗΜΑΤΑ/ΑΝΤΑΛΛΑΚΤΙΚΑ	149
7. ΣΕΡΒΙΣ.....	150
8. ΑΠΟΡΡΙΨΗ:.....	150

KEES VAN DER SPEK
TUINMACHINES * STOLWIJK

1. ΧΕΙΡΙΣΜΟΣ



ΚΙΝΔΥΝΟΣ!

Θλαστικός τραυματισμός από το μαχαίρι!

Κίνδυνος θλαστικού τραυματισμού από μη ηθελημένη εκκίνηση.

- Φοράτε προστατευτικά γάντια.
- Περιμένετε μέχρι να ακινητοποιηθεί το μαχαίρι.
- Σπρώξτε το προστατευτικό κάλυμμα πάνω από το μαχαίρι.

1.1 Φόρτιση μπαταρίας [Εικ. 01]:



ΠΡΟΣΟΧΗ!

Η τάση της πηγής ρεύματος πρέπει να ταυτίζεται με τα στοιχεία που αναγράφονται στην πινακίδα τύπου του φορτιστή.

→ Λάβετε υπόψη την τάση δικτύου.

Το τροφοδοτικό 5 V με υποδοχή USB δεν περιλαμβάνεται στον παραδοτέο εξοπλισμό. Για τη χρήση του ψαλιδιού μπαταρίας χρειάζεστε ένα τροφοδοτικό USB (5 V) με τυπικές για τη χώρα πιστοποιημένες εγκρίσεις.

Για την επίτευξη της πλήρους ταχύτητας φόρτισης και της συντομότερης διάρκειας φόρτισης προτείνεται ένα τροφοδοτικό 2 A. Ένα τροφοδοτικό USB με χαμηλότερο ρεύμα παρατείνει το διάστημα φόρτισης.

Η μπαταρία παραδίδεται μερικώς φορτισμένη. Για να διασφαλίζεται η πλήρης ισχύς της μπαταρίας, φορτίστε την πλήρως από την πρώτη χρήση.

Κατά τη φόρτιση το μαχαίρι μπαταρίας είναι εκτός λειτουργίας.

1. Ανοίξτε το κάλυμμα σκόνης ①.
2. Συνδέστε το βύσμα USB-C ⑥ του συνοδευτικού καλωδίου φόρτισης USB στην υποδοχή βύσματος φόρτισης ②.
3. Συνδέστε το βύσμα USB-A ④ του καλωδίου φόρτισης USB στο τροφοδοτικό.
4. Συνδέστε το τροφοδοτικό σε μια πρίζα.
Η μπαταρία φορτίζεται. Τα πράσινα LED (①, ② και ③) δείχνουν την τρέχουσα πρόοδο της φόρτισης.
Όταν η μπαταρία είναι πλήρως φορτισμένη, ανάβει και τα 3 LED (①, ② και ③) με πράσινο χρώμα για 300 δευτερόλεπτα.
5. Ελέγχετε τακτικά την κατάσταση φόρτισης κατά τη φόρτιση.
6. Αποσυνδέστε το καλώδιο φόρτισης USB-C από την υποδοχή βύσματος φόρτισης ②.
7. Κλείστε το κάλυμμα σκόνης ①.

1.2 Ένδειξη φόρτισης μπαταρίας [Εικ. 02]:

1.2.1 Ένδειξη φόρτισης μπαταρίας κατά τη φόρτιση:

Όταν η μπαταρία είναι πλήρως φορτισμένη (100 %), ανάβουν τα ①, ② και ③ για 300 δευτερόλεπτα.

Ένδειξη φόρτισης μπαταρίας	Κατάσταση φόρτισης της μπαταρίας
Τα ①, ② και ③ ανάβουν (για 60 δευτ.)	100 % φορτισμένη
Τα ① και ② ανάβουν, το ③ αναβοσβήνει	66 – 99 % φορτισμένη
Το ① ανάβει, το ② αναβοσβήνει	33 – 65 % φορτισμένη
Το ① αναβοσβήνει	0 – 32 % φορτισμένη

1.2.2 Ένδειξη κατάστασης φόρτισης μπαταρίας κατά τη λειτουργία:

Μετά την έναρξη λειτουργίας του προϊόντος προβάλλεται για 5 δευτερόλεπτα η ένδειξη κατάστασης φόρτισης της μπαταρίας.

Ένδειξη κατάστασης φόρτισης της μπαταρίας	Κατάσταση φόρτισης της μπαταρίας
Τα ①, ② και ③ ανάβουν	67 – 100 % φορτισμένη
Τα ① και ② ανάβουν	34 – 66 % φορτισμένη
Το ① ανάβει	11 – 33 % φορτισμένη
Το ① αναβοσβήνει	0 – 10 % φορτισμένη

Όταν το LED ① αναβοσβήνει χρώμα, πρέπει να φορτιστεί η μπαταρία.

Όταν το LED σφάλματος ④ ανάβει ή αναβοσβήνει, βλ. 4. ANTIMETΩΠΙΣΗ ΣΦΑΛΜΑΤΩΝ.

1.3 Ρύθμιση λαβής (μόνο για ComfortCut) [Εικ. 03]:

Η λαβή ρυθμίζεται σε 5 βαθμίδες και προσαρμόζεται στις εκάστοτε ανάγκες.

1. Πιέστε στις δύο πλευρές της ρύθμισης της άρθρωσης ③ και ρυθμίστε τη λαβή ④ στη γωνία που επιθυμείτε.
2. Αφήστε τη λαβή ④ να κουμπώσει στη γωνία που επιθυμείτε.
Βεβαιωθείτε ότι έχει ασφαλίσει η λαβή.

1.4 Αλλαγή μαχαιριού [Εικ. 04]:

Επιτρέπεται μόνο η χρήση γνήσιων **λεπίδων**

GARDENA:

- **GARDENA** Λεπίδα χόρτων και πυξών **Κωδ. 9862**
- **GARDENA** Λεπίδα θάμνων **Κωδ. 9863**

1. Πιέστε ταυτόχρονα στις δύο πλευρές τα πλήκτρα ασφάλισης ⑤ και αφαιρέστε το μαχαίρι ⑥.
2. Τοποθετήστε το άλλο μαχαίρι μέχρι να ακουστεί ότι έχει ασφαλίσει η σύνδεση. *Βεβαιωθείτε ότι έχει ασφαλίσει το μαχαίρι.*

1.5 Έναρξη/διακοπή λειτουργίας ψαλιδιού μπαταρίας [Εικ. 05]:



ΚΙΝΔΥΝΟΣ!

Πρόκληση σωματικής βλάβης!

Κίνδυνος τραυματισμού όταν το προϊόν δεν σταματά ενώ απελευθερώνετε το μοχλό εκκίνησης.

→ Μην παρακάμπετε τις διατάξεις ασφαλείας ή τους διακόπτες.

→ Μην στερεώνετε, για παράδειγμα, το μοχλό εκκίνησης στη λαβή.

1.5.1 Έναρξη λειτουργίας ψαλιδιού μπαταρίας:

Το προϊόν διαθέτει διάταξη ασφαλείας (μοχλός εκκίνησης και φραγή ασφαλείας) που αποτρέπει την ακούσια ενεργοποίηση του προϊόντος.

1.5.1.1 Χωρίς τηλεσκοπική λαβή [Εικ. 05]:

1. Αφαιρέστε το προστατευτικό κάλυμμα ⑦ από το μαχαίρι ⑥.
2. Σπρώξτε τη φραγή ασφαλείας ⑧ προς τα εμπρός, και τραβήξτε τον μοχλό εκκίνησης ⑨ προς τη λαβή ④.
Το ψαλίδι μπαταρίας τίθεται σε λειτουργία και η ένδειξη κατάστασης φόρτισης της μπαταρίας ⑩ προβάλλεται για 5 δευτερόλεπτα.
3. Απελευθερώστε τη φραγή ασφαλείας ⑧.

1.5.1.2 Με τηλεσκοπική λαβή [Εικ. 06]:

Όταν είναι τοποθετημένη η τηλεσκοπική λαβή, δεν λειτουργεί η φραγή ασφαλείας και ο μοχλός εκκίνησης στο ψαλίδι μπαταρίας.

1. οποθετήστε την τηλεσκοπική λαβή.
2. Αφαιρέστε το προστατευτικό κάλυμμα ⑦ από το μαχαίρι ⑥.
3. Συγκρατήστε τη λαβή ④h στην τηλεσκοπική λαβή, σπρώξτε τη φραγή ασφαλείας ⑨h στην τηλεσκοπική λαβή προς τα εμπρός και τραβήξτε τον μοχλό εκκίνησης ⑨h από την τηλεσκοπική λαβή.
Το ψαλίδι μπαταρίας τίθεται σε λειτουργία και η ένδειξη κατάσταση φόρτισης της μπαταρίας ⑨ προβάλλεται για 5 δευτερόλεπτα.
4. Απελευθερώστε τη φραγή ασφαλείας ⑩.

1.5.2 Διακοπή λειτουργίας ψαλιδιού μπαταρίας:

1. Απελευθερώστε το μοχλό εκκίνησης ⑨h.
Παύει να λειτουργεί το ψαλίδι μπαταρίας.
2. Περιμένετε μέχρι να ακινητοποιηθεί το μαχαίρι.
3. Σπρώξτε το προστατευτικό κάλυμμα ⑦ πάνω από το μαχαίρι ⑥.



2. ΣΥΝΤΗΡΗΣΗ



ΚΙΝΔΥΝΟΣ!

Θλαστικός τραυματισμός από το μαχαίρι!

Κίνδυνος θλαστικού τραυματισμού από μη ηθελημένη εκκίνηση.

- Φοράτε προστατευτικά γάντια.
- Περιμένετε μέχρι να ακινητοποιηθεί το μαχαίρι.

→ Σπρώξτε το προστατευτικό κάλυμμα πάνω από το μαχαίρι.

2.1 Καθαρισμός του ψαλιδιού μπαταρίας:



ΚΙΝΔΥΝΟΣ!

Πρόκληση σωματικής βλάβης!

Κίνδυνος τραυματισμού και πρόκλησης ζημίας στο προϊόν.

- Μην καθαρίζετε το προϊόν με νερό ή ριπή νερού (ιδίως ριπή νερού υψηλής πίεσης).
- Μην καθαρίζετε με χημικά προϊόντα συμπεριλαμβανομένων βενζίνης ή διαλυτών. Ορισμένα από αυτά τα προϊόντα μπορούν να καταστρέψουν σημαντικά πλαστικά εξαρτήματα.

1. Πιέστε ταυτόχρονα στις δύο πλευρές τα πλήκτρα ασφάλισης ⑤ και αφαιρέστε το μαχαίρι ⑥.
2. Καθαρίστε το ψαλίδι μπαταρίας με βρεγμένο πανί.
3. Ψεκάστε το μαχαίρι π.χ. με **σπρέι περιποίησης GARDENA Κωδ. 2366**. Αποφύγετε την επαφή του λαδιού με τα πλαστικά εξαρτήματα.
4. Τοποθετήστε το μαχαίρι μέχρι να ακουστεί ότι έχει ασφαλίσει η σύνδεση.
Βεβαιωθείτε ότι έχει ασφαλίσει το μαχαίρι.

3. ΑΠΟΘΗΚΕΥΣΗ

KEES VAN DER SPEK
TUINMACHINES ★ STOLWIJK

3.1 Θέση εκτός λειτουργίας:

Το προϊόν πρέπει να φυλάσσεται σε μέρος στο οποίο δεν έχουν πρόσβαση παιδιά.

1. Σπρώξτε το προστατευτικό κάλυμμα πάνω από το μαχαίρι.

2. Φορτίστε τη μπαταρία.
3. Καθαρίστε το ψαλίδι μπαταρίας (βλ. 2. ΣΥΝΤΗΡΗΣΗ).
4. Φυλάσσετε το ψαλίδι μπαταρίας σε στεγνό, κλειστό και ασφαλή από τον παγετό χώρο.

4. ΑΝΤΙΜΕΤΩΠΙΣΗ ΣΦΑΛΜΑΤΩΝ





ΚΙΝΔΥΝΟΣ!

Θλαστικός τραυματισμός από το μαχαίρι!

Κίνδυνος θλαστικού τραυματισμού από μη ηθελημένη εκκίνηση.

- Φοράτε προστατευτικά γάντια.
- Περιμένετε μέχρι να ακινητοποιηθεί το μαχαίρι.
- Σπρώξτε το προστατευτικό κάλυμμα πάνω από το μαχαίρι.

4.1 Πίνακας σφαλμάτων:

Πρόβλημα	Αιτία	Αντιμετώπιση
Όχι καλή κοπή	Το μαχαίρι είναι ελαττωματικό ή φθαρμένο.	→ Αντικαταστήστε το μαχαίρι.
Ο χρόνος λειτουργίας είναι πολύ μικρός	Η λεπίδα είναι λερωμένη.	→ Καθαρίστε το μαχαίρι.
Το ψαλίδι μπαταρίας δεν τίθεται σε λειτουργία ή σταματάει. Το LED  αναβοσβήνει με πράσινο χρώμα [Εικ. 04]	Άδεια μπαταρία.	→ Φορτίστε τη μπαταρία.
Το ψαλίδι μπαταρίας δεν τίθεται σε λειτουργία ή σταματάει. Το LED  σφάλματος στην μπαταρία αναβοσβήνει με κόκκινο φως [Εικ. 04]	Ένα εμπόδιο μπλοκάρει τον κινητήρα.	→ Απομακρύνετε το εμπόδιο.
Το ψαλίδι μπαταρίας δεν διακόπτει την λειτουργία του.	Ο μοχλός εκκίνησης κολλάει.	→ βλ. ΥΠΟΔΕΙΞΕΙΣ ΑΣΦΑΛΕΙΑΣ.

Πρόβλημα	Αιτία	Αντιμετώπιση
Το ψαλίδι μπαταρίας δεν τίθεται σε λειτουργία ή σταματάει. Το LED σφάλματος  ανάβει με κόκκινο χρώμα [Εικ. 04]	Σφάλμα μπαταρίας/μπαταρία ελαττωματική.	→ Απευθυνθείτε στο Σέρβις της GARDENA.

ΥΠΟΔΕΙΞΗ:

Επισκευές επιτρέπεται να εκτελούνται μόνο από τα κέντρα σέρβις της εταιρείας GARDENA καθώς και από εξειδικευμένους αντιπροσώπους εξουσιοδοτημένους από την εταιρεία GARDENA.

→ Για άλλες ζημιές, απευθυνθείτε στο κέντρο Σέρβις της GARDENA.

5. ΤΕΧΝΙΚΑ ΧΑΡΑΚΤΗΡΙΣΤΙΚΑ

<i>Ψαλίδι μπαταρίας</i>	Μονάδα	Τιμή Κωδ. 9884/ 9885/9886	Τιμή Κωδ. 9887/ 9888/9889	<i>Ψαλίδι μπαταρίας</i>	Μονάδα	Τιμή Κωδ. 9884/ 9885/9886	Τιμή Κωδ. 9887/ 9888/9889
Εμβολισμοί	1/min	1000	1000	Στάθμη ηχητικής ισχύος $L_{WA}^{2)}$: προσδιοριζόμενη/εγγυημένη Αβεβαιότητα k_{WA}	dB(A)	71 / 73	72 / 73
Πλάτος λεπίδας για χόρτα	mm	80	80			2,0	1,0
Μήκος λεπίδας θάμνων	cm	12,5	12,5	Ταλάντωση χεριού και βραχίονα $a_{vhw}^{1)}$ Αβεβαιότητα k_{vhw}	m/s ²	< 2,5	< 2,5
Βάρος με λεπίδα για χόρτα	g	575	635			1,5	1,5
Βάρος με λεπίδα μπορντούρας	g	650	710	Μέθοδος μέτρησης κατά το πρότυπο:			
Στάθμη ηχητικής πίεσης $L_{pA}^{1)}$ Αβεβαιότητα k_{pA}	dB(A)	63	64	1) EN IEC 62841-4-2 2) RL 2000/14/EC / S.I. 2001 No.1701			
		3,0	3,0				



ΥΠΟΔΕΙΞΗ: Η αναφερόμενη τιμή εκπομπής κραδασμών προσδιορίστηκε σύμφωνα με την πρότυπη μέθοδο ελέγχου και μπορεί να χρησιμοποιηθεί για τη σύγκριση ηλεκτρικών εργαλείων μεταξύ τους. Αυτή η τιμή μπορεί να χρησιμοποιηθεί επίσης για την προσωρινή αξιολόγηση της έκθεσης. Η τιμή εκπομπής κραδασμών μπορεί να διαφέρει κατά τη διάρκεια της πραγματικής χρήσης του ηλεκτρικού εργαλείου ανάλογα με τον τρόπο χρήσης του μηχανήματος. Ως μέτρο ασφαλείας θα πρέπει να εργάζεστε με το μηχανήμα το πολύ για 1 ώρα χωρίς διακοπή.

Μπαταρία	Μονάδα	Τιμή Κωδ. 9884/ 9885/9886	Τιμή Κωδ. 9887/ 9888/9889
Τάση μπαταρίας	V (DC)	3,6/ 3,7	3,6
Χωρητικότητα μπαταρίας	Ah	2,5	3,0/ 3,2
Αριθμός των στοιχείων (ιόντων Li)		1	1

el

KEES VAN DER SPEK
TUINMACHINES ★ STOLWIJK

6. ΕΞΑΡΤΗΜΑΤΑ/ΑΝΤΑΛΛΑΚΤΙΚΑ

GARDENA Λεπίδα για χόρτα και πυξούς	Για κοπή χόρτων και πυξών.	Κωδ. 9862
GARDENA Λεπίδα θάμνων	Για κοπή θάμνων.	Κωδ. 9863
GARDENA Τηλεσκοπικός σωλήνας	Για να κόβετε όρθιοι.	Κωδ. 9859
GARDENA Σετ τροχών	Για βοήθεια κατά την κοπή.	Κωδ. 9861
GARDENA Σπρέι περιποίησης	Παρατείνει τη διάρκεια ζωής της λεπίδας και διατηρεί τη διάρκεια λειτουργίας της μπαταρίας.	Κωδ. 2366

149

7. ΣΕΡΒΙΣ

Επικοινωνήστε με τη διεύθυνση που αναγράφεται στη συνοδευτική κάρτα εγγύησης.

8. ΑΠΟΡΡΙΨΗ:

8.1 Απόρριψη του ψαλιδιού μπαταρίας:

(σύμφωνα με την οδηγία 2012/19/ΕΕ/Σ.Ι. 2013 αριθ. 3113)



Το προϊόν δεν επιτρέπεται να απορριπτεται στα κοινά οικιακά απορρίμματα.

Πρέπει να απορριπτεται σύμφωνα με τους ισχύοντες τοπικούς κανονισμούς

προστασίας του περιβάλλοντος.

ΣΗΜΑΝΤΙΚΟ!

→ Απορρίψτε το προϊόν μέσω της υπηρεσίας ανακύκλωσης της περιοχής σας.

8.2 Απόρριψη της μπαταρίας:



Li-ion

Η μπαταρία περιέχει στοιχεία ιόντων λιθίου τα οποία πρέπει να απορριπτονται ξεχωριστά από τα κοινά οικιακά απορρίμματα στο τέλος της διάρκειας ζωής τους.

ΣΗΜΑΝΤΙΚΟ!

Η μπαταρία επιτρέπεται να αφαιρείται αποκλειστικά από ειδικευμένο προσωπικό.

1. Για ερωτήματα σχετικά με την αφαίρεση της μπαταρίας, απευθύνεστε στο σέρβις της GARDENA.
2. Απορρίψτε τα στοιχεία ιόντων λιθίου σύμφωνα με τις προδιαγραφές ή μέσω της υπηρεσίας ανακύκλωσης της περιοχής σας.

ru Аккумуляторные ножницы для газонов и кустарников ClassicCut Li/ComfortCut Li

Перевод оригинальных инструкций.

- | | |
|--|-----|
| 1. ЭКСПЛУАТАЦИЯ | 151 |
| 2. ТЕХНИЧЕСКОЕ ОБСЛУЖИВАНИЕ..... | 155 |
| 3. ХРАНЕНИЕ | 156 |
| 4. УСТРАНЕНИЕ НЕИСПРАВНОСТЕЙ..... | 156 |
| 5. ТЕХНИЧЕСКИЕ ДАННЫЕ | 158 |
| 6. ПРИНАДЛЕЖНОСТИ/
ЗАПАСНЫЕ ЧАСТИ | 159 |
| 7. СЕРВИС | 159 |
| 8. УТИЛИЗАЦИЯ:..... | 161 |

Kees van der Spek
TUINMACHINES * STOLWIJK

1. ЭКСПЛУАТАЦИЯ



ОПАСНО!

Порезы от ножа!

Опасность порезов при неожиданном запуске.

- Пользуйтесь защитными перчатками.
- Подождите, пока нож остановится.
- Надвиньте защитный кожух на нож.

1.1 Зарядка аккумулятора [Рис. 01]:



ВНИМАНИЕ!

Напряжение источника тока должно соответствовать данным на фирменной табличке зарядного устройства.

- Учитывайте напряжение сети.

Сетевой адаптер 5 В со встроенной вилкой и USB-разъемом не входит в комплект поставки. Для пользования аккумуляторными ножницами вам потребуется сетевой адаптер USB со встроенной вилкой (5 В) с сертифицированными/соответствующими стране стандартными разрешениями.

Для достижения полной скорости зарядки и кратчайшего времени зарядки рекомендуется использовать сетевой адаптер со встроенной вилкой 2 А. Сетевой адаптер USB со встроенной вилкой с меньшим током увеличивает время зарядки.

Аккумулятор поставляется в частично заряженном состоянии. Чтобы добиться максимальной эффективности аккумулятора, перед первым использованием полностью зарядите аккумулятор.

Во время зарядки аккумуляторные ножницы не функционируют.

1. Откройте пылевую заслонку ①.
2. Вставьте USB-штекер типа C ③ прилагаемого USB-кабеля зарядки в разъем для зарядки ②.

152

3. Вставьте USB-штекер типа A ① USB-кабеля зарядки в сетевой адаптер со встроенной вилкой.
4. Включите сетевой адаптер со встроенной вилкой в сетевую розетку.

Аккумулятор заряжается. Зеленые светодиоды (①, ② и ③) отображают текущее состояние зарядки.

Когда аккумулятор полностью зарядится, все 3 светодиода (①, ② и ③) светятся зеленым цветом в течение 300 секунд.

5. Регулярно проверяйте состояние заряда при зарядке.
6. Отсоедините USB-кабель зарядки типа C от разъема для зарядки ②.
7. Закройте пылевую заслонку ①.

1.2 Индикатор зарядки аккумулятора [Рис. 02]:

1.2.1 Индикатор зарядки аккумулятора во время зарядки:

Когда аккумулятор полностью зарядится (100%), светодиоды ①, ② и ③ светятся в течение 300 секунд.

Индикатор зарядки аккумулятора	Уровень зарядки аккумулятора
Ⓛ, Ⓜ и Ⓝ светятся	Заряжено на 100 %
Ⓛ и Ⓜ светятся, Ⓝ мигает	Заряжено на 66 – 99 %
Ⓛ светится, Ⓜ мигает	Заряжено на 33 – 65 %
Ⓛ мигает	Заряжено на 0 – 32 %

1.2.2 Индикатор уровня зарядки аккумулятора в работе:

После запуска изделия индикатор уровня зарядки аккумулятора активируется на 5 секунд.

Индикатор уровня зарядки аккумулятора	Уровень зарядки аккумулятора
Ⓛ, Ⓜ и Ⓝ светятся	Заряжено на 67 – 100 %
Ⓛ и Ⓜ светятся	Заряжено на 34 – 66 %
Ⓛ светится	Заряжено на 11 – 33 %
Ⓛ мигает	Заряжено на 0 – 10 %

Если светодиод Ⓛ мигает цветом, необходимо зарядить аккумулятор.

Если светодиод Ошибка (Ⓜ) светится или мигает, см. 4. УСТРАНЕНИЕ НЕИСПРАВНОСТЕЙ.

1.3 Регулировка рукоятки (только ComfortCut) [Рис. 03]:

Рукоятку можно фиксировать в 5 положениях, подстраивая под индивидуальные потребности.

1. С двух сторон нажмите на регулятор шарнира Ⓜ и установите рукоятку Ⓛ на требуемый угол.
2. Зафиксируйте рукоятку Ⓛ под нужным углом.
Убедитесь, что рукоятка зафиксирована.

1.4 Замена ножа [Рис. 04]:

Разрешается применять только **оригинальные ножи GARDENA**:

- **GARDENA Нож для травы и самшита** арт. 9862
- **GARDENA Нож для кустарников** арт. 9863

1. Одновременно с двух сторон нажмите на фиксирующие кнопки Ⓜ и снимите нож Ⓛ.
2. Насадите другой нож до щелчка фиксатора.
Убедитесь, что нож зафиксирован.

1.5 Запуск/остановка аккумуляторных ножниц [Рис. O5]:



ОПАСНО!

Опасность получения травмы!

Опасность травмирования, если изделие не останавливается при отпуске пускового рычага.

- Не обходите предохранительные устройства или переключатели.
- Например, не закрепляйте пусковой рычаг на рукоятке.

1.5.1 Запуск аккумуляторных ножниц:

Изделие оснащено предохранительным устройством (пусковой рычаг и защитная блокировка), которое предотвращает случайное включение изделия.

1.5.1.1 Без телескопической ручки [Рис. O5]:

1. Сдвиньте защитный кожух ⑦ с ножа ⑥.
2. Сдвиньте предохранительный стопор ⑧ вперед и притяните пусковой рычаг ⑨ к рукоятке ④.

154

Аккумуляторные ножницы запускаются и индикатор уровня заряда аккумулятора ⑨ активируется на 5 секунд.

3. Отпустите предохранительный стопор ⑧.

1.5.1.2 С телескопической ручкой [Рис. O6]:

Если телескопическая ручка установлена, предохранительный стопор и пусковой рычаг на аккумуляторных ножницах не функционируют.

1. Установите телескопическую ручку.
2. Сдвиньте защитный кожух ⑦ с ножа ⑥.
3. Удерживая рукоятку ④ на телескопической ручке, сдвиньте предохранительный стопор ⑧ на телескопической ручке вперед и потяните пусковой рычаг ⑨ на телескопической ручке.

Аккумуляторные ножницы запускаются и индикатор уровня заряда аккумулятора ⑨ активируется на 5 секунд.

4. Отпустите предохранительный стопор ⑧.

1.5.2 Остановка аккумуляторных ножниц:

1. Отпустите пусковой рычаг ⑨).

Аккумуляторные ножницы останавливаются.

2. Подождите, пока нож остановится.
3. Надвиньте защитный кожух ⑦ на нож ⑥).

2. ТЕХНИЧЕСКОЕ ОБСЛУЖИВАНИЕ



ОПАСНО!

Порезы от ножа!

Опасность порезов при неожиданном запуске.

- Пользуйтесь защитными перчатками.
- Подождите, пока нож остановится.
- Надвиньте защитный кожух на нож.

→ Не используйте при чистке химические вещества, включая бензин или растворители.

Некоторые вещества могут разрушить важные пластмассовые детали.

2.1 Чистка аккумуляторных ножниц



ОПАСНО!

Опасность получения травмы!

Опасность травмирования и риск повреждения изделия.

- Не очищайте изделие водой или струей воды (особенно струей воды под высоким давлением).

1. Одновременно с двух сторон нажмите на фиксирующие кнопки ⑤ и снимите нож ⑥).
2. Очищайте аккумуляторные ножницы влажной тряпкой.
3. Распылите на нож, например, **GARDENA Спрей для смазки арт. 2366**. Избегайте при этом попадания масла на пластмассовые детали.
4. Насадите нож до щелчка фиксатора.
Убедитесь, что нож зафиксирован.

3. ХРАНЕНИЕ

3.1 Вывод из эксплуатации:

Изделие необходимо хранить в недоступном для детей месте.

1. Надвиньте защитный кожух на нож.
2. Зарядите аккумулятор.

3. Очистите аккумуляторные ножницы (см. 2. ТЕХНИЧЕСКОЕ ОБСЛУЖИВАНИЕ).
4. Храните аккумуляторные ножницы в сухом, закрытом и защищенном от отрицательных температур помещении.

4. УСТРАНЕНИЕ НЕИСПРАВНОСТЕЙ



ОПАСНО!



Порезы от ножа!

Опасность порезов при неожиданном запуске.

- Пользуйтесь защитными перчатками.
- Подождите, пока нож остановится.
- Надвиньте защитный кожух на нож.

4.1 Таблица ошибок:

Проблема	Возможная причина	Устранение
Неровная стрижка	Нож поврежден или изношен.	→ Замените нож.
Слишком малое время работы	Нож загрязнен.	→ Очистите нож.

Проблема	Возможная причина	Устранение
Аккумуляторные ножницы не запускаются или останавливаются. Светодиод  мигает зеленым цветом [Рис. 04]	Аккумулятор разряжен.	→ Зарядите аккумулятор.
Аккумуляторные ножницы не запускаются или останавливаются. Светодиод неисправности  мигает красным цветом [Рис. 04]	Препятствие блокирует мотор.	→ Устраните препятствие.
Аккумуляторные ножницы не останавливаются	Пусковой рычаг клинит.	→ см. УКАЗАНИЯ ТЕХНИКИ БЕЗОПАСНОСТИ.
Аккумуляторные ножницы не запускаются или останавливаются. Светодиод Ошибка  светится красным цветом [Рис. 04]	Сбой аккумулятора/Дефект аккумулятора.	→ Обратитесь в GARDENA сервисный центр.

УКАЗАНИЕ:

Ремонт разрешается производить только в GARDENA сервисных центрах, а также у дилеров, авторизованных в GARDENA.

→ В случае возникновения других неисправностей обратитесь в GARDENA сервисный центр.

5. ТЕХНИЧЕСКИЕ ДАННЫЕ

Аккумуляторные ножницы	Ед.изм.	Значение арт. 9884/9885/9886	Значение арт. 9887/9888/9889
Ходы	1/мин	1000	1000
Ширина ножа для газонов	мм	80	80
Длина ножа для кустарников	см	12,5	12,5
Вес с ножом для газонов	г	575	635
Вес с ножом для кустарников	г	650	710
Уровень звукового давления $L_{pA}^{(1)}$ Погрешность k_{pA}	дБ (А)	63 3,0	64 3,0
Уровень звуковой мощности $L_{WA}^{(2)}$: измеренный/ гарантированный Погрешность k_{WA}	дБ (А)	71 / 73 2,0	72 / 73 1,0
Вибрация на рукоятке $a_{vhw}^{(1)}$ Погрешность k_{vhw}	м/с ²	<2,5 1,5	<2,5 1,5

Метод измерения согласно:

¹⁾ EN IEC 62841-4-2 ²⁾ RL 2000/14/EC / S.I. 2001 No.1701



УКАЗАНИЕ: Приведенное значение виброэмиссии было измерено в соответствии со стандартным методом испытаний и может использоваться при сравнении электроинструментов друг с другом. Это значение может также использоваться для предварительной оценки подверженности воздействию. Значение виброэмиссии может изменяться во время реального использования электроинструмента в зависимости от того, как используется машина. В качестве меры предосторожности вы должны работать с машиной не более 1 часа без перерыва.

KES VAN DER SPEK
TOOLMACHINES * STOLWIJK

Аккумулятор	Ед.изм.	Значение арт. 9884/9885/9886	Значение арт. 9887/9888/9889
Напряжение аккумулятора	В (пост.)	3,6 / 3,7	3,6
Емкость аккумулятора	Ач	2,5	3,0 / 3,2
Количество ячеек (Li-Ion)		1	1

6. ПРИНАДЛЕЖНОСТИ/ЗАПАСНЫЕ ЧАСТИ

GARDENA Нож для травы и самшита	Для стрижки газонов и кустов самшита.	арт. 9862
GARDENA Нож для кустарников	Для обрезки кустарников.	арт. 9863
GARDENA Телескопическая ручка	Для стрижки в прямом положении.	арт. 9859
GARDENA Комплект колес	Для поддержки при стрижке.	арт. 9861
GARDENA Спрей для смазки	Увеличивает срок службы ножа и экономит заряд аккумулятора.	арт. 2366

KEES VAN DER SPEK
TUINMACHINES ★ STOLWIJK

7. СЕРВИС

Обратитесь, пожалуйста, по указанному в прилагаемой гарантийной карте адресу.

7.1 Официальный импортер на территорию России:

Инструкции производителя для Российской Федерации

Изготовитель: GARDENA Germany AB,
PO Box 7454, S-103 92 Stockholm, Sweden
Страна изготовления указана на товаре.

Официальный импортер на территорию России:

ООО «Хускварна»,
141400, Московская область, г. Химки,
ул. Ленинградская, владение 39, строение 6,
помещение № OB02_04



Серийный номер: D2109

D	21*	09
5-й серии (индекс производства)	Год выпуска	календарная неделя выпуска

* Последняя цифра года выпуска 2021 (третий и четвертый знак).

8. УТИЛИЗАЦИЯ:

8.1 Утилизация аккумуляторных ножниц:

(согласно Директиве 2012/19/EU / S.l. 2013 № 3113)



Не допускается выбрасывать изделие с обычным бытовым мусором. Его необходимо утилизировать в соответствии с действующими местными предписаниями по защите окружающей среды.

ВАЖНО!

→ Утилизируйте изделие через местный пункт приемки вторсырья.

8.2 Утилизация аккумулятора:



Li-ion

Аккумулятор представляет собой литий-ионную батарею, которая по истечению срока службы должна утилизироваться отдельно от обычного бытового мусора.

ВАЖНО!

Демонтировать аккумулятор разрешается только квалифицированному персоналу.

1. По вопросам демонтажа аккумулятора обращайтесь в GARDENA сервисный центр.
2. Утилизируйте литий-ионные батареи должным образом через местный пункт приемки вторсырья.

sl Akumulatorske škarje za travo in grmovje

ClassicCut Li/ComfortCut Li

Prevod izvirnih navodil.

1. UPORABA	162
2. VZDRŽEVANJE	165
3. SHRANJEVANJE	166
4. ODPRAVLJANJE NAPAK	167
5. TEHNIČNI PODATKI	168
6. PRIBOR/NADOMESTNI DELI	169
7. SERVISNA SLUŽBA	169
8. ODSTRANITEV	170

KEES VAN DER SPEK
TUINMACHINES * STOLWIJK

1. UPORABA



NEVARNOST!

Poškodba zaradi ureza z rezilom!

Nevarnost ureznin zaradi nenamernega zagona.

- Nosite zaščitne rokavice.
- Počakajte, da se rezilo zaustavi.
- Potisnite zaščitni pokrov na rezilo.

162

1.1 Polnjenje akumulatorja [slika O1]:



POZOR!

Napetost vira toka se mora ujemati s podatki na tipski tablici polnilnika.

- Upoštevajte omrežno napetost.

Vtični napajalnik 5 V z USB-vtičnico ni del obsega dobave. Za uporabo akumulatorskih škarij potrebujete vtični USB-napajalnik (5 V) s certificiranimi/specifičnimi dovoljenji za svojo državo.

Za doseganje celotne hitrosti polnjenja in najkrajšega časa polnjenja priporočamo vtični napajalnik z 2 A. Vtični USB-napajalnik z nižjim tokom podaljša čas polnjenja.

Akumulator se dobavi delno napoljen. Za zagotavljanje polne zmogljivosti akumulatorja pred prvo uporabo akumulator popolnoma napolnite.

Med polnjenjem akumulatorske škarje ne delujejo.

1. Odprite pokrov proti prahu ①.
2. Vtaknite vtič USB-C ⑥ priloženega polnilnega USB-kabla v polnilno vtičnico ②.
3. Vtaknite vtič USB-A ④ polnilnega USB-kabla v vtični napajalnik.
4. Priključite vtični napajalnik v omrežno vtičnico.

Akumulator se polni. Zelene LED-lučke (①), ② in ③) prikazujejo trenutni napredek polnjenja.

Ko je akumulator dokončno napoljen, svetijo vse 3 LED-lučke (①, ② in ③) zeleno za 300 sekund.

5. Pri polnjenju redno preverjajte stanje napoljenosti.

6. Ločite polnilni kabel USB-C od polnilne vtičnice ②.

7. Zaprite pokrov proti prahu ①.

1.2 Prikaz napoljenosti akumulatorja [slika O2]:

1.2.1 Prikaz napoljenosti akumulatorja pri polnjenju:

Ko je akumulator dokončno napoljen (100 %), svetijo ①, ② in ③ za 300 sekund.

Prikaz napoljenosti akumulatorja	Stanje napoljenosti akumulatorja
①, ② in ③ svetijo	100 % poln
① in ② svetijo, ③ utripa	66 – 99 % napolnjen
① sveti, ② utripa	33 – 65 % napolnjen
① utripa	0 – 32 % napolnjen

1.2.2 Prikaz stanja napoljenosti akumulatorja med delovanjem:

Po zagonu izdelka se prikaz stanja napoljenosti akumulatorja prikaže za 5 sekund.

Prikaz stanja napoljenosti akumulatorja	Stanje napoljenosti akumulatorja
Ⓛ, Ⓜ in Ⓝ svetijo	67 – 100 % napolnjen
Ⓛ in Ⓜ svetijo	34 – 66 % napolnjen
Ⓛ sveti	11 – 33 % napolnjen
Ⓛ utripa	0 – 10 % napolnjen

Kadar LED-lučka Ⓛ utripa, je treba akumulator napolniti.

Kadar LED-lučka za napake Ⓜ sveti ali utripa, glejte pod 4. ODPRAVLJANJE NAPAK.

1.3 Nastavitev ročaja (samo za ComfortCut) [slika O3]:

Ročaj je mogoče nastaviti v 5 stopnjah in ga tako prilagoditi individualnim potrebam.

1. Na obeh straneh pritisnite na nastavitveni sklep Ⓟ in nastavite ročaj Ⓞ na zeleni kot.
2. Ročaj Ⓞ pustite, da se zaskoči pri zelenem kotu.
Preverite, ali se je ročaj zaskočil.

1.4 Menjava rezil [slika O4]:

Uporabiti je dovoljeno izključno **GARDENA rezila:**

- **GARDENA Rezilo za travo in pušpan** art.-št. 9862

164

- **GARDENA Rezilo za grmovje** art.-št. 9863

1. Na obeh straneh istočasno pritisnite na tipki za pritrditev Ⓟ in snemite rezilo Ⓠ.
2. Namestite drugo rezilo, tako da se spoj slišno zaskoči.
Preverite, ali se je rezilo zaskočilo.

1.5 Zagon/zaustavitev akumulatorskih škarij: [slika O5]:



NEVARNOST!

Telesne poškodbe!

Nevarnost telesnih poškodb, če se izdelek pri spustitvi zagonске ročice ne zaustavi.

- Ne preprečujte delovanja varnostnih naprav ali stikal.
- Zagonске ročice na primer ne pritrujete na ročaju.

1.5.1 Zagon akumulatorskih škarij:

Izdelek je opremljen z varnostno napravo (zagonška ročica in varnostni zaklep), ki preprečuje nenameren vklop izdelka.

1.5.1.1 Brez teleskopske palice [slika O5]:

1. Snemite zaščitni pokrov ⑦ z rezila ⑥.
2. Potisnite varnostno zaporo ⑧ naprej in povlecite zagonsko ročico ⑨ do ročaja ④.
Akumulatorske škarje se zaženejo, prikaz stanja napoljenosti akumulatorja ⑰ pa se prikaže za 5 sekund.
3. Spustite varnostno zaporo ⑧.

1.5.1.2 S teleskopsko palico [slika O6]:

Ko je teleskopska palica nameščena, varnostna zapora in zagonska ročica na akumulatorskih škarjah ne delujeta.

1. Namestite teleskopsko palico.
2. Snemite zaščitni pokrov ⑦ z rezila ⑥.

3. Držite ročaj ④ na teleskopski palici, potisnite varnostno zaporo ⑧ na teleskopski palici naprej in povlecite zagonsko ročico ⑨ na teleskopski palici.

Akumulatorske škarje se zaženejo, prikaz stanja napoljenosti akumulatorja (P) pa se prikaže za 5 sekund.

4. Spustite varnostno zaporo ⑧.

1.5.2 Zaustavitev akumulatorskih škarij:

1. Spustite zagonsko ročico ⑨.
Akumulatorske škarje se ustavijo.
2. Počakajte, da se rezilo zaustavi.
3. Potisnite zaščitni pokrov ⑦ na rezilo ⑥.

2. VZDRŽEVANJE



NEVARNOST!

Poškodba zaradi ureza z rezilom!

Nevarnost uresnin zaradi nenamernega zagona.

- Nosite zaščitne rokavice.
- Počakajte, da se rezilo zaustavi.
- Potisnite zaščitni pokrov na rezilo.

2.1 Čiščenje akumulatorskih škarij:



NEVARNOST!

Telesne poškodbe!

Nevarnost telesnih poškodb in tveganje poškodbe izdelka.

- Izdelka ne čistite z vodo ali vodnim curkom (še posebej ne z vodnim curkom pod visokim tlakom).
- Čiščenja ne izvajajte s kemikalijami, vključno z bencinom ali topili.

Nekatera lahko uničijo pomembne dele iz umetne snovi.

1. Na obeh straneh istočasno pritisnite na tipki za pritrditev ⑤ in snemite rezilo ⑥.
2. Očistite akumulatorske škarje z vlažno krpo.
3. Napršite rezilo npr. z **GARDENA negovalnim pršilom art.-št. 2366**. Pri tem preprečite stik olja z deli iz umetne snovi.
4. Namestite rezilo, tako da se spoj slišno zaskoči. *Preverite, ali se je rezilo zaskočilo.*

KEES VAN DER SPEK
TUINMACHINES ★ STOLWIJK

3. SHRANJEVANJE

3.1 Konec uporabe:

Izdelek mora biti shranjen zunaj dosega otrok.

1. Potisnite zaščitni pokrov na rezilo.
2. Napolnite akumulator.
3. Očistite akumulatorske škarje (glejte pod 2. VZDRŽEVANJE).
4. Shranite akumulatorske škarje na suhem, zaprtem mestu, zavarovanem pred zmrzaljo.

4. ODPRAVLJANJE NAPAK



NEVARNOST!

Poškodba zaradi ureza z rezilom!

Nevarnost uresnin zaradi nenamernega zagona.

→ Nosite zaščitne rokavice.

→ Počakajte, da se rezilo zaustavi.

→ Potisnite zaščitni pokrov na rezilo.

4.1 Napaka tabele:

Težava	Mogoč vzrok	Pomoč
Rez ni čist	Rezilo je topo ali obrabljeno.	→ Zamenjajte rezilo.
Čas delovanja je prekratek	Rezilo je umazano.	→ Očistite rezilo.
Akumulatorske škarje se ne zaženejo ali se zaustavijo. LED-lučka (L) utripa zeleno [slika 04]	Akumulator je prazen.	→ Napolnite akumulator.
Akumulatorske škarje se ne zaženejo ali se zaustavijo. LED-lučka za napake (M) utripa rdeče [slika 04]	Ovira blokira motor.	→ Odstranite oviro.
Akumulatorskih škarij ni mogoče zaustaviti	Zagonska ročica se je zataknila.	→ glejte pod VARNOSTNI NAPOTKI.
Akumulatorske škarje se ne zaženejo ali se zaustavijo. LED-lučka za napake (M) sveti rdeče [slika 04]	Napaka akumulatorja/ akumulator je okvarjen.	→ Obrnite se na GARDENA službo za stranke.

NAPOTEK:

Popravila smejo izvajati samo GARDENA servisna središča ter specializirani trgovci, pooblaščen od podjetja GARDENA.

→ V primeru drugih napak se obrnite na svoje GARDENA servisno središče.

5. TEHNIČNI PODATKI

<i>Aku-škarje</i>	Enota	Vrednost art.-št. 9884/ 9885/9886	Vrednost art.-št. 9887/ 9888/9889
Gibov	1/min	1000	1000
Širina rezila za travo	mm	80	80
Dolžina rezila za grmovje	cm	12,5	12,5
Teža z rezilom za travo	g	575	635
Teža z rezilom za grmovje	g	650	710
Raven zvočnega tlaka L_{pA} ¹⁾	dB(A)	63	64
Negotovost k_{pA}		3,0	3,0
Raven zvočne moči L_{WA} ²⁾ : izmerjena/zagotovljena	dB(A)	71 / 73	72 / 73
Negotovost k_{WA}		2,0	1,0
Tresljaji v dlani in roki a_{vhw} ¹⁾	m/s^2	<2,5	<2,5
Negotovost k_{vhw}		1,5	1,5

Merilni postopek po:

¹⁾ EN IEC 62841-4-2 ²⁾ RL 2000/14/EC / S.I. 2001 No.1701

168



NAPOTEK: Navedena vrednost emisij treslajev je bila izmerjena v standardnem preizkusnem postopku in se lahko uporablja za medsebojno primerjavo električnih orodij. Ta vrednost se lahko tudi uporablja za začasno oceno izpostavljenosti. Vrednost emisije treslajev je lahko med dejansko uporabo električnega orodja različna, odvisno od načina uporabe stroja. Iz varnostnih razlogov stroj brez prekinitve uporabljajte največ 1 uro.

<i>Akumulator</i>	Enota	Vrednost art.-št. 9884/ 9885/9886	Vrednost art.-št. 9887/ 9888/9889
Napetost akumulatorja	V (DC)	3,6 / 3,7	3,6
Kapaciteta akumulatorja	Ah	2,5	3,0 / 3,2
Število celic (litij-ionskih)		1	1

6. PRIBOR/NADOMESTNI DELI

GARDENA Rezilo za travo in pušpan	Za rezanje trave in pušpana.	art.-št. 9862
GARDENA Rezilo za grmovje	Za rezanje grmovja.	art.-št. 9863
GARDENA teleskopska palica	Za pokončno rezanje.	art.-št. 9859
GARDENA komplet koles	Za podporo pri rezanju.	art.-št. 9861
GARDENA Negovalno pršilo	Podaljša življenjsko dobo rezila in ohrani čas delovanja akumulatorja.	art.-št. 2366

KEES VAN DER SPEK
TUINMACHINES ★ STOLWIJK

7. SERVISNA SLUŽBA

Obrnite se na naslov na priloženi garancijski kartici.

8. ODSTRANITEV

8.1 Odstranitev akumulatorskih škarij:

(v skladu z Direktivo 2012/19/EU / Ur. 2013 št. 3113):



Izdelka ne smete odstraniti v običajne gospodinjske odpadke. Odstraniti ga je treba v skladu z veljavnimi lokalnimi predpisi o varstvu okolja.

POMEMBNO!

→ Izdelek odstranite pri ali s pomočjo svojega krajevnega zbirališča odpadkov za recikliranje.

8.2 Odstranitev akumulatorja:



Li-ion

Akumulator vsebuje litij-ionske celice, ki jih je treba ob koncu njihove življenjske dobe oddati ločeno od običajnih gospodinjskih odpadkov.

POMEMBNO!

Akumulator sme iz naprave odstraniti samo strokovno osebje.

1. Pri vprašanjih v zvezi z odstranitvijo akumulatorjev se obrnite na servisno službo GARDENA.
2. Odstranite litij-ionski akumulator na ustrezen način pri ali s pomočjo svojega krajevnega zbirališča odpadkov za recikliranje.

hr Baterijske škare za travu i grmlje ClassicCut Li/ ComfortCut Li

Prijevod originalnih uputa.

- | | |
|-----------------------------------|-----|
| 1. RUKOVANJE | 171 |
| 2. ODRŽAVANJE | 174 |
| 3. SKLADIŠTENJE | 175 |
| 4. OTKLANJANJE SMETNJI | 176 |
| 5. TEHNIČKI PODACI | 177 |
| 6. PRIBOR/REZERVNI DIJELOVI | 178 |
| 7. SERVIS | 178 |
| 8. ODLAGANJE U OTPAD: | 179 |

KEES VAN DER SPEK
TUINMACHINES ★ STOLWIJK

1. RUKOVANJE



OPASNOST!

Postoji opasnost od posjeklina nožem!

U slučaju nehotečajnog pokretanja postoji opasnost od posjekotina.

- Nosite zaštitne rukavice.
- Pričekajte da se nož zaustavi.
- Navucite štitnik na nož.

1.1 Punjenje baterije [sl. O1]:



POZOR!

Opskrbni napon mora odgovarati podacima na označnoj pločici punjača.

- Pazite na napon strujne mreže.

Jedinica za napajanje od 5 V s USB priključnicom nije sadržana u isporuci. Za korištenje baterijskih škara potrebna vam je utična USB jedinica za napajanje (5 V) sa certificiranim odnosno standardnim odobrenjima specifičnim za određenu zemlju.

Za postizanje pune brzine i najkraćeg mogućeg trajanja punjenja preporučujemo jedinicu za napajanje od 2 A. Utična USB jedinica za napajanje sa slabijom strujom produljuje vrijeme punjenja.

Baterija se isporučuje djelomično napunjena. Prije prve uporabe napunite bateriju do kraja, kako bi dobila punu snagu.

Tijekom punjenja baterijske škaru ne rade.

1. Otvorite poklopac za zaštitu od prašine ①.
2. Utaknite USB-C utikač ③ priloženog USB kabela za punjenje u priključnicu za punjenje ②.
3. Utaknite USB-A utikač ④ USB kabela za punjenje u jedinicu za napajanje.
4. Utaknite jedinicu za napajanje u strujnu utičnicu.

Baterija se puni. Zeleni LED indikatori (①), (②) i (③) ukazuju na trenutnu razinu punjenja.

Kada se baterija potpuno napuni, sva 3 LED indikatori (①), (②) i (③) svijetle zeleno u trajanju od 300 sekundi.

172

5. Redovito tijekom punjenja provjeravajte napunjenost.
6. Odvojite USB-C kabel za punjenje od priključnice za punjenje ②.
7. Zatvorite poklopac za zaštitu od prašine ①.

1.2 Prikaz napunjenosti baterije [sl. O2]:

1.2.1 Prikaz napunjenosti baterije tijekom punjenja:

Kada se baterija potpuno napuni (100 %), indikatori ①, ② i ③ svijetle u trajanju od 300 sekundi.

Prikaz napunjenosti baterije	Napunjenost baterije
①, ② i ③ svijetle	100 % napunjena
① i ② svijetle, ③ treperi	66 – 99 % napunjena
① svijetli, ② treperi	33 – 65 % napunjena
① treperi	0 – 32 % napunjena

1.2.2 Prikaz napunjenosti baterije pri radu:

Nakon pokretanja proizvoda pojavljuje se prikaz napunjenosti baterije u trajanju od 5 sekundi.

Prikaz napunjenosti baterije	Napunjenost baterije
Ⓛ1, Ⓛ2 i Ⓛ3 svijetle	67 – 100 % napunjena
Ⓛ1 i Ⓛ2 svijetle	34 – 66 % napunjena
Ⓛ1 svijetli	11 – 33 % napunjena
Ⓛ1 treperi	0 – 10 % napunjena

Napunite bateriju kada LED Ⓛ1 zatreperi zeleno.

Ako LED indikator pogreške Ⓛ1 svijetli ili treperi, vidi 4. OTKLANJANJE SMETNJI.

1.3 Namještanje rukohvata (samo za izvedbu ComfortCut) [sl. O3]:

Rukohvat se može namjestiti u 5 položaja tako da ga možete individualno prilagoditi potrebama korisnika.

1. Pritisnite zglobov Ⓛ3 na objema stranama pa namjestite rukohvat Ⓛ4 tako da stoji pod željenim kutom.
2. Pustite rukohvat Ⓛ4 da dosjedne u željenom položaju.
Uvjerite se da je rukohvat propisno dosjeo.

1.4 Zamjena sječiva [sl. O4]:

Smiju se koristiti isključivo originalna **GARDENA sječiva:**

- **GARDENA Sječivo za travu i šimšir** **br. art. 9862**
- **GARDENA Sječivo za grmlje** **br. art. 9863**

1. Istovremeno stisnite zaporne tipke Ⓛ5 na objema stranama pa skinite nož Ⓛ6.
2. Postavite nov nož tako da čujno dosjedne.
Uvjerite se da je nož propisno dosjeo.

1.5 Pokretanje/zaustavljanje baterijskih škara [sl. O5]:



OPASNOST!

Opasnost od nanošenja tjelesnih ozljeda!

Postoji opasnost od ozljeda ako se proizvod prilikom otpuštanja pokretačke poluge ne zaustavi.

- Nemojte premošćivati sigurnosnu opremu niti prekidače.
- Nemojte npr. pričvršćivati pokretačku polugu za rukohvat.

1.5.1 Pokretanje baterijskih škara:

Proizvod ima opciju sigurnosnog isključenja (pokretačka poluga i sigurnosna blokada) kojom se sprječava nehотиčno uključivanje.

1.5.1.1 Bez teleskopske šipke [sl. O5]:

1. Skinite štitnik ⑦ s noža ⑥.
2. Povucite sigurnosnu blokadu ⑧ prema aprijed pa povucite pokretačku polugu ⑨ ka rukohvatu ④.
Baterijske škarе se pokreću, pri čemu se u trajanju od 5 sekundi pojavljuje prikaz napunjenosti baterije ⑩.
3. Otpustite sigurnosnu blokadu ⑧.

1.5.1.2 S teleskopskom šipkom [sl. O6]:

Kada je montirana teleskopska šipka, sigurnosna blokada i pokretačka poluga na baterijskim škarama su izvan funkcije.

1. Montirajte teleskopsku šipku.
2. Skinite štitnik ⑦ s noža ⑥.
3. Držite rukohvat ④ na teleskopskoj šipci pa gurnite sigurnosnu blokadu ⑧ na teleskopskoj šipci prema naprijed i povucite pokretačku polugu ⑨ na teleskopskoj šipci.
Baterijske škarе se pokreću, pri čemu se u trajanju od 5 sekundi pojavljuje prikaz napunjenosti baterije ⑩.
4. Otpustite sigurnosnu blokadu ⑧.

1.5.2 Zaustavljanje baterijskih škara:

1. Otpustite pokretačku polugu ⑨.
Baterijske škarе se zaustavljaju.
2. Pričekajte da se nož zaustavi.
3. Navucite štitnik ⑦ na nož ⑥.



OPASNOST!

Postoji opasnost od posjeklina nožem!

U slučaju nehottičnog pokretanja postoji opasnost od posjekotina.

→ Nosite zaštitne rukavice.

- Pričekajte da se nož zaustavi.
- Navucite štitnik na nož.

- Za čišćenje nemojte primjenjivati nikakve kemikalije, uključujući benzin i otapala.
Njima se mogu uništiti važni plastični dijelovi.

2.1 Čišćenje baterijskih škara:



OPASNOST!

Opasnost od nanošenja tjelesnih ozljeda!

Opasnost od ozljeđivanja i rizik od oštećenja proizvoda.

- Nemojte prati proizvod u vodi niti pod mlazom vode (naročito ne mlazom vode pod visokim tlakom).

1. Istovremeno stisnite zaporne tipke ⑤ na objema stranama pa skinite nož ⑥.
2. Prebrišite baterijske škare vlažnom krpom.
3. Poprskajte nož npr. **GARDENA sprejem za njegu br. art. 2366**. Izbjegavajte pritom kontakt ulja s plastičnim dijelovima.
4. Postavite nož tako da čujno dosjedne.
Uvjerite se da je nož propisno dosjeo.

3. SKLADIŠTENJE

3.1 Stavljanje izvan funkcije:

Proizvod morate čuvati izvan domašaja djece.

1. Navucite štitnik na nož.
2. Napunite bateriju.
3. Očistite baterijske škare (vidi 2. ODRŽAVANJE).
4. Baterijske škare čuvajte na suhom, zatvorenom mjestu zaštićenom od mraza.

4. OTKLANJANJE SMETNJI





OPASNOST!

Postoji opasnost od posjeklina nožem!

U slučaju nehotečajnog pokretanja postoji opasnost od posjekotina.

- Nosite zaštitne rukavice.
- Pričekajte da se nož zaustavi.
- Navucite štitnik na nož.

4.1 Tablica grešaka:

Problem	Mogući uzrok	Pomoć
Rezultat rada je neuredan	Nož je oštećen ili tup.	→ Zamijenite nož.
Prekratko trajanje rada	Sječivo je zaprijano.	→ Očistite nož.
Baterijske škare se ne pokreću ili se zaustavljaju LED  treperi zeleno [sl. 04]	Baterija je prazna.	→ Napunite bateriju.
Baterijske škare se ne pokreću ili se zaustavljaju LED indikator pogreške  treperi crveno [sl. 04]	Zapreka blokira motor.	→ Uklonite zapreku.
Baterijske škare se ne mogu zaustaviti.	Pokretačka poluga se zaglavila.	→ vidi SIGURNOSNE NAPOMENE.
Baterijske škare se ne pokreću ili se zaustavljaju LED indikator pogreške  svijetli crveno [sl. 04]	Pogreška ili kvar baterije.	→ Obratite se GARDENA servisu.

NAPOMENA:

Popravke prepustite samo stručnjacima servisnih centara tvrtke GARDENA ili specijaliziranim prodavačima koje je za to ovlastila GARDENA.
→ U slučaju drugih smetnji obratite se servisnom centru tvrtke GARDENA.

5. TEHNIČKI PODACI

<i>Škare s akumulatorskim sustavom</i>	Jedinica	Vrijednost br. art. 9884/br. art. 9887/ 9885/9886	Vrijednost 9888/9889
Hodovi	1/min	1000	1000
Širina sječiva za travu	mm	80	80
Duljina sječiva za grmlje	cm	12,5	12,5
Težina sa sječivom za travu	g	575	635
Težina sa sječivom za grmlje	g	650	710
Razina zvučnog tlaka L_{pA} ¹⁾ Nepouzdanost k_{pA}	dB(A)	63 3,0	64 3,0
Razina zvučne snage L_{WA} ²⁾ : izmjerena/zajamčena Nepouzdanost k_{WA}	dB(A)	71 / 73 2,0	72 / 73 1,0
Vibracije šaka-ruka a_{whw} ¹⁾ Nepouzdanost k_{whw}	m/s ²	<2,5 1,5	<2,5 1,5

Mjerni postupak prema:

¹⁾ EN IEC 62841-4-2 ²⁾ RL 2000/14/EC / S.I. 2001 No.1701



NAPOMENA: Navedena vrijednost emisije vibracija izmjerena je sukladno normiranom postupku ispitivanja i može se primijeniti za usporedbu s nekim drugim elektroalatom. Ta se vrijednost također može primijeniti za privremenu procjenu izloženosti. Vrijednost emisije vibracija može varirati tijekom stvarne primjene elektroalata ovisno o načinu uporabe stroja. Iz sigurnosnih razloga nemojte raditi strojem dulje od 1 sata bez prekida.

<i>Baterija</i>	Jedinica	Vrijednost br. art. 9884/br. art. 9887/ 9885/9886	Vrijednost 9888/9889
Napon baterije	V (DC)	3,6 / 3,7	3,6
Kapacitet baterije	Ah	2,5	3,0 / 3,2
Ukupni broj ćelija (litij-ion)		1	1

6. PRIBOR/REZERVNI DIJELOVI

GARDENA Sječivo za travu i šimšir	Za rezanje trave i potkresivanje šimšira.	br. art. 9862
GARDENA Sječivo za grmlje	Za rezanje grmlja.	br. art. 9863
GARDENA Teleskopska šipka	Za okomito rezanje.	br. art. 9859
GARDENA Komplet kotača	Za podršku pri rezanju.	br. art. 9861
GARDENA Sprej za njegu	Produljuje životni vijek sječiva i vrijeme rada baterije.	br. art. 2366

KEES VAN DER SPEK
TUINMACHINES ★ STOLWIJK

7. SERVIS

Adresa za kontakt navedena je na priloženom jamstvenom listu.

8. ODLAGANJE U OTPAD:

8.1 Odlaganje baterijskih škara u otpad:

(prema Direktivi 2012/19/EU / S.I. 2013 br. 3113)



Nemojte odlagati proizvod u običan komunalni otpad. Morate ga zbrinuti sukladno važećim lokalnim propisima o zaštiti okoliša.

VAŽNO!

→ Neupotrebljiv proizvod predajte lokalnom reciklažnom odlagalištu.

8.2 Odlaganje baterija u otpad:



Baterija proizvođača sadrži litij-ionske ćelije koje po isteku radnog vijeka treba odložiti odvojeno od običnog komunalnog otpada.

Li-ion

VAŽNO!

Bateriju smije uklanjati isključivo stručno osoblje.

1. Za sva pitanja o vađenju baterije obratite se GARDENA servisnoj službi.
2. Odložite litij-ionske ćelije u otpad u skladu s propisima ili ih predajte lokalnom reciklažnom odlagalištu.

KEES VAN DER SLOOT
TUINMACHINES

sr/bs Baterijske makaze za travu i žbunje

ClassicCut Li/ComfortCut Li

Prevod originalnog uputstva.

1. RUKOVANJE	180
2. ODRŽAVANJE	183
3. SKLADIŠTENJE	184
4. OTKLANJANJE GREŠAKA	185
5. TEHNIČKI PODACI	186
6. PRIBOR/REZERVNI DELOVI	187
7. SERVIS	187
8. ODLAGANJE U OTPAD:	188

KEES VAN DER SPEK
TUINMACHINES * STOLWIJK

1. RUKOVANJE



OPASNOST!

Postoji opasnost od posekotina sečivom!

U slučaju nehotičnog pokretanja postoji opasnost od posekotina.

- Nosite zaštitne rukavice.
- Sačekajte da se sečivo zaustavi.
- Navucite štitnik na sečivo.

1.1 Punjenje baterije [sl. O1]:



PAŽNJA!

Dovodni napon mora da odgovara podacima sa natpisne pločice punjača.

- Pazite na napon električne mreže.

Jedinica za napajanje od 5 V sa USB priključnicom nije sadržana u isporuci. Za korišćenje baterijskih makaza potreban vam je USB ispravljač (5 V) sa sertifikovanim odnosno standardnim odobrenjima specifičnim za određenu zemlju.

Kako biste postigli punu brzinu punjenja i najkraće moguće vreme punjenja, preporučujemo ispravljač od 2 A. USB ispravljač s manje struje produžava vreme punjenja.

Baterija se isporučuje delimično napunjena. Pre prve upotrebe napunite bateriju do kraja, kako bi dobila punu snagu.

Tokom punjenja baterijske makaze ne rade.

1. Otvorite poklopac za zaštitu od prašine ①.
2. Utaknite USB-C utikač ③ priloženog USB kabla za punjenje u priključnicu za punjenje ②.
3. Utaknite USB-A utikač ④ USB kabla za punjenje u ispravljač.
4. Priključite ispravljač na strujnu utičnicu.

Baterija se puni. Zeleni LED indikatori (①, ② i ③) pokazuju trenutno stanje napunjenosti.

Nakon što se baterija u potpunosti napuni, sva 3 LED indikatora (①, ② i ③) svetle zeleno u trajanju od 300 sekundi.

5. Redovno tokom punjenja proveravajte napunjenost.
6. Odvojite USB-C kabl za punjenje od priključnice za punjenje ②.
7. Zatvorite poklopac za zaštitu od prašine ①.

1.2 Prikaz napunjenosti baterije [sl. O2]:

1.2.1 Prikaz napunjenosti baterije tokom punjenja:

Nakon što se baterija u potpunosti napuni (100 %), indikatori ①, ② i ③ svetle u trajanju od 300 sekundi.

Prikaz napunjenosti baterije	Napunjenost baterije
①, ② i ③ svetle	100 % napunjena
① i ② svetle, ③ treperi	66 – 99 % napunjena
① svetli, ② treperi	33 – 65 % napunjena
① treperi	0 – 32 % napunjena

1.2.2 Prikaz napunjenosti baterije pri radu:

Nakon pokretanja proizvoda se na 5 sekundi pojavljuje prikaz napunjenosti baterije.

Prikaz napunjenosti baterije	Napunjenost baterije
Ⓜ, Ⓜ i Ⓜ svetle	67 – 100 % napunjena
Ⓜ i Ⓜ svetle	34 – 66 % napunjena
Ⓜ svetli	11 – 33 % napunjena
Ⓜ treperi	0 – 10 % napunjena

Napunite bateriju kada LED Ⓜ treperi.

Ako LED indikator greške Ⓜ svetli ili treperi, vidi 4. OTKLANJANJE GREŠAKA.

1.3 Podešavanje ručke (samo za verziju ComfortCut) [sl. O3]:

Ručka može da se namesti u 5 položaja, tako da je individualno prilagodljiva potrebama korisnika.

1. Pritisnite zglob Ⓜ na obema stranama pa namestite ručku Ⓜ tako da stoji pod željenim uglom.
2. Pustite ručku Ⓜ da se uglavi pod željenim uglom.
Uverite se da je ručka dosela.

1.4 Zamena sečiva [sl. O4]:

Smiju se koristiti isključivo originalna **GARDENA sečiva**:

- **GARDENA Sečivo za travu i šimšir**

art. 9862

- **GARDENA Sečivo za žbunje**

art. 9863

1. Istovremeno pritisnite blokirne tastere Ⓜ na obema stranama pa skinite sečivo Ⓜ.
2. Postavite novo sečivo tako da se čujno uglavi.
Uverite se da je sečivo doselo.

1.5 Pokretanje/zaustavljanje baterijskih makaza [sl. O5]:



OPASNOST!

Opasnost od telesnih povreda!

Postoji opasnost od povreda ako se proizvod prilikom otpuštanja pokretačke poluge ne zauzvati.

- Nemojte premošćavati sigurnosnu opremu niti prekidače.
- Nemojte npr. pričvršćivati pokretačku polugu za ručku.

1.5.1 Pokretanje baterijskih makaza:

Proizvod ima sigurnosni element (pokretačka poluga i sigurnosna blokada) koji sprečava njegovo nehotično uključivanje.

1.5.1.1 Bez teleskopske šipke [sl. O5]:

1. Svucite štitnik ⑦ sa sečiva ⑥.
2. Povucite sigurnosnu blokadu ⑧ prema napred pa povucite pokretačku polugu ⑨ prema ručki ④.
Baterijske makaze se pokreću, pri čemu se na 5 sekundi pojavljuje prikaz napunjenosti baterije ⑩.
3. Otpustite sigurnosnu blokadu ⑧.

1.5.1.2 Sa teleskopskom šipkom [sl. O6]:

Kada je montirana teleskopska šipka, sigurnosna blokada i pokretačka poluga na baterijskim makazama su van funkcije.

1. Montirajte teleskopsku šipku.
2. Svucite štitnik ⑦ sa sečiva ⑥.

3. Držite ručku ④ na teleskopskoj šipci pa gurnite sigurnosnu blokadu ⑧ na teleskopskoj šipci prema napred i povucite pokretačku polugu ⑨ na teleskopskoj šipci.
Baterijske makaze se pokreću, pri čemu se na 5 sekundi pojavljuje prikaz napunjenosti baterije ⑩.
4. Otpustite sigurnosnu blokadu ⑧.

1.5.2 Zaustavljanje baterijskih makaza:

1. Otpustite pokretačku polugu ⑨.
Baterijske makaze se zaustavljaju.
2. Sačekajte da se sečivo zaustavi.
3. Navucite štitnik ⑦ na sečivo ⑥.

2. ODRŽAVANJE



OPASNOST!

Postoji opasnost od posekotina sečivom!

U slučaju nehotičnog pokretanja postoji opasnost od posekotina.

- Nosite zaštitne rukavice.
- Sačekajte da se sečivo zaustavi.
- Navucite štitnik na sečivo.

2.1 Čišćenje baterijskih makaza:



OPASNOST!

Opasnost od telesnih povreda!

Opasnost od povreda i rizik od oštećenja proizvoda.

→ Nemojte prati proizvod u vodi niti pod mlazom vode (naročito ne mlazom vode pod visokim pritiskom).

→ Za čišćenje nemojte da koristite nikakve hemikalije kao što su benzin i rastvarači.
Neki od njih mogu da unište važne plastične delove.

1. Istovremeno pritisnite blokirne tastere ⑤ na obema stranama pa skinite sečivo ⑥.
2. Prebrišite baterijske makaze vlažnom krpom.
3. Naprskajte sečivo npr. **GARDENA sprejem za negu art. 2366**. Izbegavajte pritom kontakt ulja sa plastičnim delovima.
4. Postavite sečivo tako da se čujno uglati.
Uverite se da je sečivo doselo.

KEES VAN DER SPEK
TUINMACHINES ★ STOLWIJK

3. SKLADIŠTENJE

3.1 Za vreme nekorisćenja:

Proizvod morate da čuvate van domašaja dece.

1. Navucite štitnik na sečivo.

2. Napunite bateriju.
3. Očistite baterijske makaze (vidi 2. ODRŽAVANJE).
4. Baterijske makaze čuvajte u suvom, zatvorenom prostoru zaštićenom od mraza.

4. OTKLANJANJE GREŠAKA





OPASNOST!

Postoji opasnost od posekotina sečivom!

U slučaju nehotičnog pokretanja postoji opasnost od posekotina.

- Nosite zaštitne rukavice.
- Sačekajte da se sečivo zaustavi.
- Navucite štitnik na sečivo.

4.1 Tabela grešaka:

Problem	Mogući uzroci	Pomoć
Rezultat rada je neuredan	Sečivo je oštećeno ili tupo.	→ Zamenite sečivo.
Prekratko trajanje rada	Sečivo je zaprljano.	→ Očistite sečivo.
Baterijske makaze se ne pokreću ili se zaustavljaju. LED  treperi zeleno [sl. 04]	Baterija je prazna.	→ Napunite bateriju.
Baterijske makaze se ne pokreću ili se zaustavljaju. LED indikator greške  treperi crveno [sl. 04]	Prepreka blokira motor.	→ Uklonite prepreku.
Baterijske makaze ne mogu da se zaustave	Pokretačka poluga zaglavluje.	→ vidi BEZBEDNOSNE NAPOMENE.
Baterijske makaze se ne pokreću ili se zaustavljaju. LED indikator greške  svetli crveno [sl. 04]	Greška ili kvar baterije.	→ Obratite se servisnoj službi preduzeća GARDENA.

NAPOMENA:

Popravke prepustite samo stručnjacima servisnih centara preduzeća GARDENA ili specijalizovanim prodavcima koje je u tu svrhu ovlastila GARDENA.

→ U slučaju drugih smetnji obratite se servisnom centru preduzeća GARDENA.

5. TEHNIČKI PODACI

<i>Baterijske makaze</i>	Jedinica	Vrednost art. 9884/ 9885/9886	Vrednost art. 9887/ 9888/9889
Hodovi	1/min	1000	1000
Širina sečiva za travu	mm	80	80
Dužina sečiva za žbunje	cm	12,5	12,5
Težina sa sečivom za travu	g	575	635
Težina sa sečivom za žbunje	g	650	710
Nivo zvučnog pritiska L_{pA} ¹⁾	dB(A)	63	64
Nepouzdanost k_{pA}		3,0	3,0
Nivo zvučne snage L_{WA} ²⁾ : izmeren/garantovan	dB(A)	71 / 73	72 / 73
Nepouzdanost k_{WA}		2,0	1,0
Vibracije šaka-ruka a_{vhw} ¹⁾	m/s ²	<2,5	<2,5
Nepouzdanost k_{vhw}		1,5	1,5

Merni postupak prema:

¹⁾ EN IEC 62841-4-2 ²⁾ RL 2000/14/EC / S.I. 2001 No.1701



NAPOMENA: Navedena vrednost emisije vibracija izmerena je u skladu sa normiranim postupkom ispitivanja i može da se koristi za poređenje sa nekim drugim elektroalatom. Ta vrednost takođe može da se koristi za privremenu procenu izloženosti. Vrednost emisije vibracija može da varira tokom stvarne primene elektroalata u zavisnosti od toga kako se mašina koristi. Iz bezbednosnih razloga bi trebalo da radite mašinom najviše 1 sat bez prekida.

<i>Punjava baterija</i>	Jedinica	Vrednost art. 9884/ 9885/9886	Vrednost art. 9887/ 9888/9889
Napon baterije	V (DC)	3,6 / 3,7	3,6
Kapacitet baterije	Ah	2,5	3,0 / 3,2
Ukupan broj ćelija (litijum-jon)		1	1

6. PRIBOR/REZERVNI DELOVI

GARDENA Sečivo za travu i šimšir	Za rezanje trave i potkresivanje šimšira.	art. 9862
GARDENA Sečivo za žbunje	Za rezanje žbunja.	art. 9863
GARDENA teleskopska šipka	Za uspravno rezanje.	art. 9859
GARDENA komplet točkova	Za podršku pri rezanju.	art. 9861
GARDENA Sprej za negu	Produžava vek trajanja sečiva i održava vreme rada baterije.	art. 2366

KEES VAN DER SPEK
TUINMACHINES ★ STOLWIJK

7. SERVIS

Obratite se na adresu koju ćete naći na garantnom listu.

8. ODLAGANJE U OTPAD:

8.1 Odlaganje baterijskih makaza u otpad:

(u skladu sa Direktivom 2012/19/EU / S.I. 2013 br. 3113)



Proizvod ne sme da se baci u običan komunalni otpad. Morate da ga odložite u skladu sa važećim lokalnim propisima o zaštiti životne sredine.

VAŽNO!

→ Rashodovan proizvod predajte lokalnom reciklažnom odlagalištu.

8.2 Odlaganje punjive baterije u otpad:



Li-ion

Baterija proizvođača sadrži litijum-jonske ćelije koje po isteku radnog veka treba odložiti odvojeno od običnog komunalnog otpada.

VAŽNO!

Bateriju sme da uklanja isključivo stručno osoblje.

1. Za sva pitanja o vađenju baterije obratite se servisnoj službi preduzeća GARDENA.
2. Odložite litijum-jonske ćelije u otpad u skladu sa propisima ili ih predajte lokalnom reciklažnom odlagalištu.

uk Акумуляторні газонні ножиці і акумуляторний кущоріз ClassicCut Li/ComfortCut Li

Це переклад оригіналу інструкції.

1. ОБСЛУГОВУВАННЯ 189
2. ДОГЛЯД 193
3. ЗБЕРІГАННЯ 194
4. УСУНЕННЯ НЕСПРАВНОСТЕЙ 195
5. ТЕХНІЧНІ ХАРАКТЕРИСТИКИ 196
6. КОМПЛЕКТУЮЧІ/ЗАПЧАСТИНИ 197
7. СЕРВІСНЕ ОБСЛУГОВУВАННЯ 198
8. УТИЛІЗАЦІЯ: 198

KEES VAN DER SPEK
TUINMACHINES ★ STOLWIJK

1. ОБСЛУГОВУВАННЯ



НЕБЕЗПЕКА!

Небезпека порізу через ріжучий пристрій!

Небезпека отримання різаної травми в результаті ненавмисного запуску.

- Одягайте захисні рукавиці.
- Почекайте, доки ріжучий пристрій зупиниться.
- Насуньте захисний кожух на ріжучий пристрій.

1.1 Зарядити акумуляторну батарею [зобр. 01]:



УВАГА!

Напруга джерела електроживлення повинна відповідати даним на фірмовій табличці зарядного пристрою.

→ Зверніть увагу на мережеву напругу.

Блок живлення 5 В з вбудованою вилкою з USB-роз'ємом не входить до комплексу поставки. Для використання акумуляторних ножиць Вам потрібен блок живлення USB з вбудованою вилкою (5 В) із сертифікованими/відповідними до країни стандартними дозволами.

Для досягнення повної швидкості зарядки й найкоротшого часу зарядки рекомендується використовувати блок живлення з вбудованою вилкою з силою струму 2 А. Блок живлення USB з вбудованою вилкою з меншим струмом збільшує час зарядки.

Акумуляторна батарея постачається в частково зарядженому стані. Для забезпечення повної потужності акумуляторної батареї повністю зарядіть її перед першим використанням.

190

Під час зарядки акумуляторні ножиці мають бути виключеними.

1. Відкрийте пилову заслінку ①.
 2. Вставте штекер USB-C зарядного кабелю ②, що входить до поставки, у роз'єм для зарядки ②.
 3. Вставте штекер USB-A ③ USB-зарядного кабелю в мережевий адаптер з вбудованою вилкою.
 4. Підключіть мережевий адаптер з вбудованою вилкою до електромережі.
- Акумуляторна батарея заряджається. Зелени світлодіоди (④, ⑤ і ⑥) відображають актуальний стан зарядки.*
- Коли акумуляторна батарея повністю зарядиться, всі 3 світлодіоди (④, ⑤ і ⑥) протягом 300 хвилин будуть світитися зеленим.*
5. В процесі зарядки перевіряйте через рівномірні проміжки часу ступінь зарядки.
 6. Від'єднайте зарядний кабель USB-C від роз'єму для зарядки ②.
 7. Закрийте пилову заслінку ①.

1.2 Індикатор зарядки акумулятора [зобр. O2]:

1.2.1 Індикатор зарядки акумулятора в процесі зарядки:

Коли акумуляторна батарея повністю зарядиться (100 %), світлодіоди ①, ② та ③ будуть світитися протягом 300 хвилин.

Індикатор зарядки акумулятора	Заряд акумуляторної батареї
①, ② і ③ світіяться	зарядженість на 100 %
① і ② світіяться, ③ блимає	зарядженість на 66 – 99 %
① світіється, ② блимає	зарядженість на 33 – 65 %
① блимає	зарядженість на 0 – 32 %

1.2.2 Індикація заряду акумуляторної батареї під час роботи:

Після запуску виробу індикатор заряду акумуляторної батареї відображається протягом 5 секунд.

Індикатор заряду акумуляторної батареї	Заряд акумуляторної батареї
①, ② і ③ світіяться	зарядженість на 67 – 100 %
① і ② світіяться	зарядженість на 34 – 66 %

Індикатор заряду акумуляторної батареї

Заряд акумуляторної батареї

① світіється	зарядженість на 11 – 33 %
① блимає	зарядженість на 0 – 10 %

Якщо світлодіод ① блимає, то акумуляторну батарею потрібно зарядити.

Якщо горить або блимає світлодіодний індикатор помилки ④, див. 4. УСУНЕННЯ НЕСПРАВНОСТЕЙ.

1.3 Регулювання ручки (тільки для ComfortCut) [зобр. O3]:

Ручка має 5 ступенів регулювання, тому її можна індивідуально налаштувати згідно з Вашими потребами.

- Натисніть з обох боків шарнірний регулятор ③ і встановіть необхідний кут ручки ④.
- Дайте ручці ④ зафіксуватися під необхідним кутом.

Переконайтеся, що ручка зафіксувалася.

1.4 Заміна ріжучого пристрою [зобр. O4]:

Використовуйте тільки оригінальні **ріжучі пристрої GARDENA**:

- **Ріжучий пристрій для газонів і самшиту GARDENA** арт. 9862
- **Ріжучий пристрій для кущів GARDENA** арт. 9863

1. Одночасно натисніть з обох боків на кнопки фіксації ⑤ і зніміть ріжучий пристрій ⑥.
2. Встановіть інший ріжучий пристрій, щоб з'єднання зафіксувалось з клацанням.
Переконайтеся, що ріжучий пристрій зафіксувався.

1.5 Акумуляторні ножиці запустити/ зупинити [зобр. O5]:



НЕБЕЗПЕКА!

Небезпека отримання травми!

Існує загроза отримання травми, якщо виріб не зупиняється після того, як був відпущений пусковий важіль.

→ Не обходьте захисні пристосування або вимикач.

→ Наприклад, не прикріплюйте пусковий важіль до ручки.

1.5.1 Акумуляторні ножиці запустити:

Виріб оснащений дворучним захисним пристроєм (пусковий важіль та кнопка захисного блокування) що захищає виріб від випадкового вмикання.

1.5.1.1 Без телескопічної рукоятки [зобр. O5]:

1. Зніміть захисний кожух ⑦ з ріжучого пристрою ⑥.
2. Пересуньте кнопку захисного блокування ⑧ вперед і притисніть пусковий важіль ⑨ до ручки ④.
Акумуляторні ножиці запустяться та індикація заряду акумуляторної батареї ⑩ буде відображатися протягом 5 секунд.
3. Відпустіть кнопку захисного блокування ⑧.

1.5.1.2 З телескопічною рукояткою [зобр. 06]:

Якщо встановлена телескопічна рукоятка, то кнопка захисного блокування та пусковий важіль на акумуляторних-ножицях не працюють.

1. Встановіть телескопічну рукоятку.
2. Зніміть захисний кожух ⑦ з ріжучого пристрою ⑥.
3. Тримайте за ручку ④ на телескопічній рукоятці, пересуньте кнопку захисного блокування ⑧ на телескопічній рукоятці вперед і потягніть за пусковий важіль ④ на телескопічній рукоятці.

Акумуляторні ножиці запускаються та індикація заряду акумуляторної батареї ⑨ буде відображатися протягом 5 секунд.

4. Відпустіть кнопку захисного блокування ⑧.

1.5.2 Акумуляторні ножиці зупинити:

1. Відпустіть пусковий важіль ④.
Акумуляторні ножиці зупиняються.
2. Почекайте, доки ріжучий пристрій зупиниться.
3. Насуньте захисний кожух ⑦ на ріжучий пристрій ⑥.

2. ДОГЛЯД



НЕБЕЗПЕКА!

Небезпека порізу через ріжучий пристрій!

Небезпека отримання різаної травми в результаті ненавмисного запуску.

- Одягайте захисні рукавиці.
- Почекайте, доки ріжучий пристрій зупиниться.
- Насуньте захисний кожух на ріжучий пристрій.

2.1 Очищення акумуляторних ножиць:



НЕБЕЗПЕКА!

Небезпека отримання травми!

Загроза отримання травми і ризик пошкодження виробу.

→ Не очищайте виріб водою або струменем води (особливо струменем води під високим тиском).

→ Не очищуйте хімікатами, в тому числі бензином, або розчинниками.

Деякі з них можуть пошкодити важливі пластикові деталі.

1. Одночасно натисніть з обох боків на кнопки фіксації ⑤ і зніміть ріжучий пристрій ⑥.
2. Очищайте акумуляторні ножиці за допомогою вологої тканини.
3. Побризкайте ріжучий пристрій, наприклад, **GARDENA Спреем для догляду арт. 2366**. При цьому уникайте контакту мастила з пластмасовими деталями.
4. Встановіть ріжучий пристрій, щоб з'єднання зафіксувалось з клацанням.
Переконайтеся, що ріжучий пристрій зафіксувався.

KEES VAN DER SPEK
TUINMACHINES ★ STOLWIJK

3. ЗБЕРІГАННЯ

3.1 Виведення з експлуатації:

Виріб повинен зберігатися в недоступному для дітей місці.

1. Насуньте захисний кожух на ріжучий пристрій.
2. Зарядіть акумуляторну батарею.
3. Очищайте акумуляторні ножиці (див. 2. ДОГЛЯД).
4. Зберігайте акумуляторні ножиці в сухому, закритому та захищеному від морозу місці.

4. УСУНЕННЯ НЕСПРАВНОСТЕЙ





НЕБЕЗПЕКА!

Небезпека порізу через ріжучий пристрій!

Небезпека отримання різаної травми в результаті ненавмисного запуску.

- Одягайте захисні рукавиці.
- Почекайте, доки ріжучий пристрій зупиниться.
- Насуньте захисний кожух на ріжучий пристрій.

4.1 Таблиця несправностей:

Проблема	Можлива причина	Спосіб усунення
Зріз не є чистим	Ріжучий пристрій пошкоджений або зношений.	→ Замініть ріжучий пристрій.
Час роботи замалий	Ріжучий пристрій забруднений.	→ Очистіть ріжучий пристрій.
Акумуляторні ножиці не запускаються або зупиняються. Світлодіод  блимає зеленим світлом [зобр. 04]	Акумулятор розряджений.	→ Зарядіть акумуляторну батарею.
Акумуляторні ножиці не запускаються або зупиняються. Світлодіодний індикатор помилки  блимає червоним [зобр. 04]	Перешкода блокує мотор.	→ Видаліть перешкоду.
Акумуляторні ножиці не зупиняються	Заїдає пусковий важіль.	→ див. ВКАЗІВКИ З ТЕХНІКИ БЕЗПЕКИ.

Проблема	Можлива причина	Спосіб усунення
Акумуляторні ножиці не запускаються або зупиняються. Світлодіодний індикатор помилки (Wb) світиться червоним [зобр. 04]	Помилка/несправність акумуляторної батареї.	→ Зверніться до сервісного центру GARDENA.

ВКАЗІВКА:

Ремонтні роботи повинні виконуватися тільки сервісними центрами GARDENA, а також спеціалізованими фірмами, які сертифіковані компанією GARDENA.

→ В разі інших несправностей зверніться, будь ласка, до сервісного центру GARDENA.

5. ТЕХНІЧНІ ХАРАКТЕРИСТИКИ

<i>Ножиці акумуляторні</i>	Одиниця вимірювання	Значення арт. 9884/9885/9886	Значення арт. 9887/9888/9889	<i>Ножиці акумуляторні</i>	Одиниця вимірювання	Значення арт. 9884/9885/9886	Значення арт. 9887/9888/9889
Кількість ходів	об/хв	1000	1000	Рівень звукової потужності $L_{WA}^{2)}$: вимірний/гарантований Похибка K_{WA}	дБ (A)	71 / 73 2,0	72 / 73 1,0
Ширина ріжучого пристрою для газону	мм	80	80				
Довжина ріжучого пристрою для кущів	см	12,5	12,5				
Вага з ріжучим пристроєм для трави	г	575	635				
Вага з ріжучим пристроєм для кущів	г	650	710	Вібрація при навантаженні на руку $a_{vhw}^{1)}$ Похибка K_{vhw}	M/C ²	< 2,5 1,5	< 2,5 1,5
Рівень звукового тиску $L_{pA}^{1)}$	дБ (A)	63	64				
Похибка K_{pA}		3,0	3,0	Метод вимірювань згідно з: 1) EN IEC 62841-4-2 2) RL 2000/14/EC / S.I. 2001 No.1701			



ВКАЗІВКА: вказане емісійне значення вібрації було виміряно відповідно до стандартного методу випробувань і може бути використано при порівнянні електроінструментів один з одним. Це значення може бути також використано для попередньої оцінки цього впливу. Емісійне значення вібрації може змінюватися під час дійсного використання електроінструменту, в залежності від того, як машина буде використовуватися. З міркувань техніки безпеки Ви можете працювати з машиною максимум 1 годину без перерви.

Акумуляторна батарея

Одиниця вимірювання	Значення арт. 9884/9885/9886	Значення арт. 9887/9888/9889
Напруга акумуляторної батареї	В (пост.струм)	3,6 / 3,7 3,6
Потужність акумуляторної батареї	А/год	2,5 3,0 / 3,2
Кількість елементів (літій-іонних)		1 1

uk

KEES VAN DER SPEK
TUINMACHINES + STOLWIJK

6. КОМПЛЕКТУЮЧІ/ЗАПЧАСТИНИ

Ріжучий пристрій для газонів і самшиту GARDENA	Для стрижки газонів і самшиту.	арт. 9862
Ріжучий пристрій для кущів GARDENA	Для підрізання кущів.	арт. 9863
Телескопічна рукоятка GARDENA	Для вертикальної стрижки.	арт. 9859
Комплект коліс GARDENA	Для підтримки під час стрижки.	арт. 9861
GARDENA Спрей для догляду	Подовжує термін служби ріжучого пристрою й підтримує час роботи акумуляторної батареї.	арт. 2366

197

7. СЕРВІСНЕ ОБСЛУГОВУВАННЯ

Зверніться, будь ласка, за адресою, зазначеною у гарантійному талоні, що додається.

8. УТИЛІЗАЦІЯ:

8.1 Утилізація акумуляторних ножиць:

(відповідно до Директиви 2012/19/EU / S.l. 2013 No.3113)



Виріб не можна утилізувати зі звичайними побутовими відходами. Він повинен бути утилізований відповідно до місцевих чинних стандартів з охорони навколишнього середовища.

ВАЖЛИВО!

→ Утилізуйте виріб у місцевому спеціалізованому збірному пункті з утилізації.

8.2 Утилізація акумуляторної батареї:



Li-ion

Акумуляторна батарея містить літій-іонні акумуляторні елементи, які після закінчення терміну їх служби не можна утилізувати як звичайне побутове сміття.

ВАЖЛИВО!

Демонтувати акумуляторну батарею дозволяється тільки кваліфікованому персоналу.

1. З питань демонтажу акумуляторної батареї звертайтеся, будь ласка, до сервісного центру GARDENA.
2. Утилізуйте літій-іонні акумуляторні елементи у місцевому спеціалізованому збірному пункті з утилізації.

ro Foarfecă cu acumulator pentru gazon și pentru arbuști ClassicCut Li/ComfortCut Li

Traducerea instrucțiunilor originale.

1. OPERAREA.....	199
2. ÎNTREȚINEREA.....	202
3. DEPOZITAREA.....	203
4. REMEDIEREA DEFECȚIUNILOR.....	204
5. DATE TEHNICE.....	205
6. ACCESORII/PIESE DE SCHIMB.....	206
7. SERVICE.....	206
8. DISPUNERE CA DEȘEU:.....	207

KEES VAN DER SPEK
TUINMACHINES * STOLWIJK

1. OPERAREA



PERICOL!

Vătămări prin tăiere cauzate de cuțit!

Pericol de tăiere cauzat de pornirea accidentală.

- Purtați mănuși de protecție.
- Așteptați oprirea completă a cuțitului.
- Trageți apărațoarea peste cuțit.

1.1 Încărcarea bateriei [Fig. O1]:



ATENȚIE!

Tensiunea sursei electrice trebuie să corespundă indicațiilor de pe plăcuța de identificare a încărcătorului.

- Observați tensiunea de la rețea.

Adaptorul de rețea 5 V cu mufă USB nu este conținut în setul de livrare. Pentru utilizarea foarfecii cu acumulator aveți nevoie de un adaptor de rețea USB (5 V) cu aprobări standard certificate/specifice țării.

Pentru atingerea întregii viteze de încărcare și a celei mai scurte durate de încărcare se recomandă un adaptor de rețea 2 A. Un adaptor de rețea USB cu curent redus prelungește timpul de încărcare.

Acumulatorul este încărcat parțial la livrare. Pentru asigurarea capacității complete a acumulatorului, încărcăți complet acumulatorul înaintea primei utilizări.

Pe durata încărcării, foarfeca cu acumulator este scoasă din funcțiune.

1. Deschideți clapeta de praf ①.
2. Introduceți fișa USB-C ② a cablului de încărcare-USB livrat în mufa de încărcare ②.
3. Băgați fișa USB-A ③ a cablului de încărcare USB în adaptorul de rețea.
4. Conectați adaptorul de rețea la o priză de rețea.

Acumulatorul se încarcă. LED-urile verzi (①), ② și ③) indică progresul de încărcare actual.

Dacă acumulatorul este încărcat complet, se aprind toate cele 3 LED-uri (①, ② și ③) verde pentru 300 de secunde.

200

5. În timpul încărcării verificați regulat gradul de încărcare.
6. Decuplați cablul de încărcare USB-C de la mufa de încărcare ②.
7. Închideți clapeta de praf ①.

1.2 Indicatorul gradului de încărcare [Fig. O2]:

1.2.1 Indicatorul gradului de încărcare la încărcare:

Dacă acumulatorul este încărcat complet (100%), se aprind ①, ② și ③ pentru 300 de secunde.

Indicatorul gradului de încărcare	Nivelul de încărcare al acumulatorului
①, ② și ③ sunt aprinse	100% încărcată
① și ② sunt aprinse, ③ clipește	66 – 99% încărcată
① este aprinsă, ② clipește	33 – 65% încărcată
① clipește	0 – 32% încărcată

1.2 Indicarea nivelului de încărcare a acumulatorului în timpul funcționării:

După pornirea produsului, este indicat pentru 5 secunde nivelul de încărcare a acumulatorului.

Indicarea nivelului de încărcare a acumulatorului	Nivelul de încărcare al acumulatorului
Ⓛ, Ⓜ și Ⓝ sunt aprinse	67 – 100 % încărcată
Ⓛ și Ⓜ sunt aprinse	34 – 66 % încărcată
Ⓛ este aprinsă	11 – 33 % încărcată
Ⓛ clipește	0 – 10 % încărcată

Dacă LED-ul Ⓛ luminează intermitent, acumulatorul trebuie încărcat.

Dacă LED-ul de eroare Ⓜ este aprins sau aprins intermitent, vezi 4. REMEDIEREA DEFECȚIUNILOR.

1.3 Reglarea mânerului (numai pentru ComfortCut) [Fig. O3]:

Mânerul poate fi reglat în 5 trepte la cerințele individuale.

1. Apăsați pe ambele părți butonul de reglare a articulației Ⓝ și reglați mânerul Ⓞ la unghiul dorit.
2. Lăsați mânerul Ⓞ să se fixeze în unghiul dorit.
Asigurați-vă de faptul că mânerul este fixat.

1.4 Schimbul cuțitului [Fig. O4]:

Este permisă folosirea numai a **cuțitelor originale GARDENA**:

- **Cuțite pentru gazon și cimișir GARDENA** art. 9862
- **Cuțit pentru arbuști GARDENA** art. 9863

1. Apăsați simultan pe ambele părți tastele de blocare Ⓟ și scoateți cuțitul Ⓠ.
2. Așezați celălalt cuțit până când prinderea se fixează perceptibil.
Asigurați-vă de faptul că cuțitul este fixat.

1.5 Pornirea/oprirea foarfecii cu acumulator [Fig. O5]:



PERICOL!

Leziuni corporale!

Pericol de accidentare, dacă produsul nu se oprește la eliberarea pârghiei de pornire.

- Nu șunțați dispozitivele de protecție sau întreprătoarele.
- De exemplu, nu fixați pârghia de pornire de mâner.

1.5.1 Pornirea foarfecii cu acumulator:

Produsul este echipat cu un dispozitiv de siguranță (pârghie de pornire și element de blocare de siguranță) care are rolul de a preveni pornirea accidentală a produsului.

1.5.1.1 Fără coadă telescopică [Fig. O5]:

1. Trageți jos apărătoarea ⑦ de pe cuțit ⑥.
2. Împingeți blocajul de siguranță ⑧ în față și trageți pârghia de pornire ⑨ spre mâner ④.
Foarfeca cu acumulator pornește, iar indicatorul nivelului de încărcare a acumulatorului ① este afișat pentru 5 secunde.
3. Eliberați blocajul de siguranță ⑧.

1.5.1.2 Cu coadă telescopică [Fig. O6]:

Cu coada telescopică montată, blocajul de siguranță și pârghia de pornire de la foarfeca cu acumulator sunt fără funcție.

1. Montați coada telescopică.
2. Trageți jos apărătoarea ⑦ de pe cuțit ⑥.
3. Țineți de mânerul ④h cozii telescopice, împingeți blocajul de siguranță ⑧h de la coada telescopică în față, și trageți pârghia de pornire ⑨h spre coada telescopică.
Foarfeca cu acumulator pornește, iar indicatorul nivelului de încărcare a acumulatorului ① este afișat pentru 5 secunde.
4. Eliberați blocajul de siguranță ⑧h.

1.5.2 Oprirea foarfecii cu acumulator::

1. Eliberați pârghia de pornire ⑨h.
Foarfeca cu acumulator oprește.
2. Așteptați oprirea completă a cuțitului.
3. Trageți apărătoarea ⑦ peste cuțit ⑥.

2. ÎNTREȚINEREA



PERICOL!

Vătămări prin tăiere cauzate de cuțit!

Pericol de tăiere cauzat de pornirea accidentală.

- Purtați mănuși de protecție.
- Așteptați oprirea completă a cuțitului.
- Trageți apărătoarea peste cuțit.

2.1 Curățarea foarfecii cu acumulator:



PERICOL!

Leziuni corporale!

Pericol de accidentare și pericol de deteriorare a produsului.

- Nu curățați produsul cu apă sau cu un jet de apă (în special nu cu jetul de apă sub înaltă presiune).
- Nu curățați cu substanțe chimice, inclusiv benzină sau solvenți.

Unele dintre acestea pot deteriora piese importante din material plastic.

1. Apăsăți simultan pe ambele părți tastele de blocare ⑤ și scoateți cuțitul ⑥.
2. Curățați foarfeca cu acumulator folosind o lavetă umedă.
2. Pulverizați cuțitul, spre ex. cu **sprayul de întreținere GARDENA, art. 2366**. Evitați contactul uleiului cu piesele din plastic.
4. Așezați cuțitul până când prinderea se fixează perceptibil.
Asigurați-vă de faptul că cuțitul este fixat.

3. DEPOZITAREA

3.1 Scoaterea din funcțiune:

Produsul trebuie depozitat într-un loc neaccesibil copiilor.

1. Trageți apărătoarea peste cuțit.
2. Încărcați acumulatorul.
3. Curățați foarfeca (vezi 2. ÎNTREȚINEREA).
4. Păstrați foarfeca cu acumulator într-un loc uscat, închis și ferit de îngheț.

4. REMEDIEREA DEFECȚIUNILOR



PERICOL!

Vătămări prin tăiere cauzate de cuțit!



Pericol de tăiere cauzat de pornirea accidentală.

→ Purtați mănuși de protecție.

→ Așteptați oprirea completă a cuțitului.

→ Trageți apăraătoarea peste cuțit.

4.1 Tabel cu erori:

Problemă	Cauză posibilă	Remediu
Tăierea nu este curată	Cuțitul este deteriorat sau uzat.	→ Înlocuiți cuțitul.
Timpul de funcționare este prea scurt	Cuțitul este murdar.	→ Curățați cuțitul.
Foarfece cu acumulator nu pornește sau se oprește. LED-ul  se aprinde intermitent verde [Fig. 04]	Acumulatorul este gol.	→ Încărcați acumulatorul.
Foarfece cu acumulator nu pornește sau se oprește. LED-ul de eroare  clipește roșu [Fig. 04]	Motorul este blocat de obstacol.	→ Îndepărtați obstacolul.
Foarfece cu acumulator nu poate fi oprită	Pârghia de pornire agățată.	→ vezi INSTRUCȚIUNI DE SIGURANȚĂ.
Foarfece cu acumulator nu pornește sau se oprește. LED-ul de eroare  se aprinde roșu [Fig. 04]	Eroare baterie/baterie defectă.	→ Adresați-vă centrului de service GARDENA.

NOTĂ:

Reparațiile vor fi efectuate în exclusivitate de centrele de service GARDENA și de dealeri autorizați de GARDENA.

→ În caz de alte defecțiuni vă rugăm să vă adresați centrului de service GARDENA.

5. DATE TEHNICE

<i>Foarfeca cu acumulator</i>	Unitate	Valoare art. 9884/9885/9886	Valoare art. 9887/9888/9889
Apăsare	1/min	1000	1000
Lățime cuțit pentru gazon	mm	80	80
Lungime cuțit pentru arbuști	cm	12,5	12,5
Greutatea cu cuțitul pentru gazon	g	575	635
Greutatea cu cuțitul pentru arbuști	g	650	710
Presiune acustică $L_{pA}^{1)}$ Incertitudine k_{pA}	dB(A)	63 3,0	64 3,0
Nivel de putere acustică $L_{WA}^{2)}$: măsurat/garantat Incertitudine k_{WA}	dB(A)	71 / 73 2,0	72 / 73 1,0
Vibrații transmise sistemului mână-braț $a_{vhw}^{1)}$ Incertitudine k_{vhw}	m/s^2	<2,5 1,5	<2,5 1,5

Procedura de măsurare conform:

¹⁾ EN IEC 62841-4-2 ²⁾ RL 2000/14/EC / S.I. 2001 No.1701



NOTĂ: Emisia de vibrații a fost măsurată corespunzător unei proceduri de verificare standardizate și poate fi folosită pentru compararea sculelor electrice. Această valoare poate fi folosită și pentru evaluarea prealabilă a expunerii. Valoarea de emisie a vibrațiilor poate varia pe durata utilizării efective a sculei electrice, în funcție de modul de utilizare al mașinii. Ca măsură de siguranță puteți să lucrați cu mașina cel mult 1 oră fără întrerupere.

<i>Acumulator</i>	Unitate	Valoare art. 9884/9885/9886	Valoare art. 9887/9888/9889
Tensiune acumulatorului	V (DC)	3,6 / 3,7	3,6
Capacitate acumulator	Ah	2,5	3,0 / 3,2
Numărul celulelor (Li-ion)		1	1

6. ACCESORII/PIESE DE SCHIMB

Cuțițe pentru gazon și cimișir GARDENA	Pentru tăierea gazonului și cimișirului.	art. 9862
Cuțit pentru arbuști GARDENA	Pentru tăierea arbuștilor.	art. 9863
Coadă telescopică GARDENA	Pentru tăiere în picioare.	art. 9859
Set de roți GARDENA	Are rol de sprijin la tăiere.	art. 9861
Spray de curatat pentru unelte de gradina GARDENA	Prelungește durata de viață a cuțitului și menține durata de funcționare a acumulatorului.	art. 2366

KEES VAN DER SPEK
TUINMACHINES ★ STOLWIJK

7. SERVICE

Vă rugăm să contactați adresa de pe fișa de garanție alăturată.

8. DISPUNERE CA DEȘEU:

8.1 *Dispunerea ca deșeu a foarfecii cu acumulator:*

(conform Directivei 2012/19/UE / S.I. 2013 nr. 3113)



Este interzisă dispunerea produsului ca gunoi menajer obișnuit. Acesta trebuie dispus ca deșeu conform prescripțiilor locale de protecția mediului.

IMPORTANT!

→ Dispuneți ca deșeu produsul prin sau de către punctul de colectare și reciclare locale.

8.2 *Dispunerea ca deșeu a acumulatorului:*



Li-ion

Acumulatorul conține celule de Li-ion, care după expirarea duratei de viață trebuie dispuse separat de gunoiul menajer.

IMPORTANT!

Acumulatorul poate fi demontat numai de către personalul de specialitate.

1. Vă rugăm să vă adresați service-ului GARDENA pentru întrebări referitoare la demontarea acumulatorului.
2. Dispuneți profesional ca deșeu celulele litiu-ion prin sau de către punctul de colectare și reciclare local.

tr Akülü çim ve çalı makası ClassicCut Li/ComfortCut Li

Orijinal kullanma kılavuzunun çevirisi.

1. KULLANIM	208
2. BAKIM	211
3. DEPOLAMA	212
4. HATA GİDERME	213
5. TEKNİK ÖZELLİKLER	214
6. AKSESUAR/YEDEK PARÇALAR	215
7. SERVİS	215
8. TASFİYE:	216

KEES VAN DER SPEK
TUINMACHINES * STOLWIJK

1. KULLANIM



TEHLİKE!

Bıçak nedeniyle kesik yaralanması!

İstem dışı çalıştırma nedeniyle kesilerek yaralanma tehlikesi.

- Koruyucu eldiven kullanın.
- Bıçak durmasını bekleyin.
- Koruyucu kapağı bıçağın üzerine itin.

1.1 Akünün şarj edilmesi [Şek. 01]:



DİKKAT!

Güç kaynağının gerilimi, şarj cihazının tip levhasının üzerindeki bilgiler ile aynı olmalıdır.

- Şebeke gerilimine dikkat edin.

USB yuvalı 5 V güç adaptörü teslimat kapsamında mevcut değil. Akülü makasın kullanımı için sertifikalı / ülkeye özel standart onaylara sahip bir USB güç adaptörüne (5 V) ihtiyacınız var.

Tam şarj hızına ve en kısa şarj süresine ulaşmak için 2 A'lık bir güç adaptörü tavsiye edilir. Düşük akımlı bir USB güç adaptörü şarj süresini uzatır.

Akü kısmen şarj edilmiş olarak teslim edilir. Akünün tam gücünü kullanabilmek için, ilk kullanımdan önce tamamen şarj edin.

Şarj sırasında akülü makas devre dışıdır.

1. Toz klapesini ① açın.
2. Birlikte verilen şarj kablosunun USB-C fişini ② şarj soketine ② takın.
3. Şarj kablosunun USB-A fişini ④ güç adaptörüne takın.
4. Güç adaptörünü bir şebeke prizine bağlayın.
Akü şarj ediliyor. Yeşil LED'ler (L1), (L2) ve (L3) güncel şarj ilerlemesini gösterir.
Akü şarj edildiğinde 3 LED de (L1), (L2) ve (L3) 300 saniye boyunca yeşil renkte yanar.
5. Şarj ederken şarj durumunu düzenli olarak kontrol edin.
6. USB-C şarj kablosunu şarj soketinden ② ayırın.
7. Toz klapesini ① kapatın.

1.2 Akü şarj göstergesi [Şek. O2]:

1.2.1 Şarj sırasında akü şarj göstergesi: Akü şarj edildiğinde (%100) (L1), (L2) ve (L3) 300 saniye boyunca yanar.

Akü şarj göstergesi	Akü şarj durumu
(L1), (L2) ve (L3) yanar	100 % şarj oldu
(L1) ve (L2) yanar, (L3) yanıp söner	66 – 99 % şarj oldu
(L1) yanar, (L2) yanıp söner	33 – 65 % şarj oldu
(L1) yanıp söner	0 – 32 % şarj oldu

1.2.2 Akü şarj durumu göstergesi çalışıyor: Ürün başlatıldıktan sonra akü şarj durumu göstergesi 5 saniye boyunca gösterilir.

Akü şarj durumu göstergesi	Akü şarj durumu
(L1), (L2) ve (L3) yanar	67 – 100 % şarj oldu
(L1) ve (L2) yanar	34 – 66 % şarj oldu
(L1) yanar	11 – 33 % şarj oldu
(L1) yanıp söner	0 – 10 % şarj oldu

LED (L1) yanıp söndüğünde akü şarj edilmelidir.

Hata LED'i (H0) yandığında veya yanıp söndüğünde, bkz. 4. HATA GİDERME.

1.3 Tutamak ayarı (sadece ComfortCut için) [Şek. O3]:

Tutamak 5 kademede bireysel ihtiyaçlara göre ayarlanabilir.

1. İki taraftaki mafsal ayarına ③ basıp tutamağı ④ istenen açığa ayarlayın.
2. Tutamağın ④ istenilen açıda yerine oturmasına izin verin.
Tutamağın yerine oturduğundan emin olun.

1.4 Bıçak değişimi [Şek. O4]:

Sadece **GARDENA** bıçakları kullanılabilir:

- **GARDENA Çim ve şimşir bıçağı** **Ürün 9862**
- **GARDENA Çalı bıçağı** **Ürün 9863**

1. İki taraftaki kilitleme tuşuna da ⑤ aynı anda basıp bıçağı ⑥ çıkarın.
2. Bağlantı duyulur şekilde yerine oturana kadar diğer bıçağı takın.
Bıçağın yerine oturduğundan emin olun.

1.5 Akülü makasın çalıştırılması/ durdurulması [Şek. O5]:



TEHLİKE!

Yaralanma!

Ürün, çalıştırma kolu bırakıldığında durmazsa yaralanma tehlikesi söz konusudur.

- Güvenlik tertibatlarını ya da şalterlerini devre dışı bırakmayın.
- Örneğin çalıştırma kolunu tutamağa sabitlemeyin.

1.5.1 Akülü makasın çalıştırılması:

Ürün, istenmeyen çalıştırmayı önleyen bir güvenlik tertibatı (çalıştırma kolu ve emniyet kilidi) ile donatılmıştır.

1.5.1.1 İç içe geçmeli sapsız [Şek. O5]:

1. Koruyucu kapağı ⑦ bıçaktan ⑥ çekin.
2. Emniyet kilidini ⑧ öne doğru itin ve çalıştırma kolunu ⑨ kola ④ doğru çekin.
Akülü makas başlar ve akü şarj durumu göstergesi ⑤ 5 saniye boyunca gösterilir.
3. Emniyet kilidini ⑧ serbest bırakın.

1.5.1.2 İç içe geçmeli saplı [Şek. O6]:

İç içe geçmeli sap takılıysa akülü makastaki emniyet kilidi ve başlatma kolu işlevsizdir.

1. İç içe geçmeli sapı monte edin.
2. Koruyucu kapağı ⑦ bıçaktan ⑥ çekin.
3. İç içe geçmeli sapta kolu ④ tutun teleskopik sap üzerindeki emniyet kilidini ⑧ ileri itin ve teleskopik sap üzerindeki çalıştırma kolunu ⑨ çekin.
Akülü makas başlar ve akü şarj durumu göstergesi ⑤ 5 saniye boyunca gösterilir.
4. Emniyet kilidini ⑧ serbest bırakın.

1.5.2 Akülü makasın durdurulması:

1. Çalıştırma kolunu ⑨ serbest bırakın.
Akülü makas durur.
2. Bıçak durmasını bekleyin.
3. Koruyucu kapağı ⑦ bıçağın ⑥ üzerine itin.

2. BAKIM

KEES VAN DER SPEK
TUTANAKLAR VE BİÇKİLER



TEHLİKE!

Bıçak nedeniyle kesik yaralanması!

İstem dışı çalıştırma nedeniyle kesilerek yaralanma tehlikesi.

- Koruyucu eldiven kullanın.
- Bıçak durmasını bekleyin.
- Koruyucu kapağı bıçağın üzerine itin.



TEHLİKE!

Yaralanma!

Yaralanma tehlikesi ve ürünün hasar görme riski.

- Ürünü su ya da su fiskiyesi ile temizlemeyin (özellikle yüksek basınçlı su fiskiyesi).
- Benzin ve çözeltiler maddeleri de dahil olmak üzere kimyasallarla temizlik yapmayın.
Bazıları önemli plastik parçaları tahrip edebilir.

1. İki taraftaki kilitleme tuşuna da ⑤ aynı anda basıp bıçağı ⑥ çıkarın.
2. Akülü makası nemli bir bezle temizleyin.
3. Bıçağa, örn. **GARDENA bakım spreyi**

- Ürün 2366** püskürtün. Bu sırada yağın plastik parçalarla temasını önleyin.
4. Bağlantı duyulur şekilde yerine oturana kadar bıçağı takın.
Bıçağın yerine oturduğundan emin olun.

3. DEPOLAMA

3.1 Devre dışına çıkarma:

Ürün çocukların erişemeyeceği yerlerde muhafaza edilmelidir.

1. Koruyucu kapağı bıçağın üzerine itin.
2. Aküyü şarj edin.
3. Akülü makası temizleyin (bkz. 2. BAKIM).
4. Akülü makası, kuru, kapalı ve donmaya karşı emniyetli bir yerde muhafaza edin.

4. HATA GİDERME





TEHLİKE!

Bıçak nedeniyle kesik yaralanması!

İstem dışı çalıştırma nedeniyle kesilerek yaralanma tehlikesi.

- Koruyucu eldiven kullanın.
- Bıçak durmasını bekleyin.
- Koruyucu kapağı bıçağın üzerine itin.

4.1 Hata tablosu:

Sorun	Muhtemel neden	Çözümü
Kesim düzgün değil	Bıçak hasarlı veya aşınmış.	→ Bıçağı değiştirin.
Çalışma süresi çok az	Bıçak kirlenmiş.	→ Bıçağı temizleyin.
Akülü makas çalışmıyor veya duruyor. LED  yeşil renkte yanıp sönüyor [Şek. 04]	Akü boş.	→ Aküyü şarj edin.
Akülü makas çalışmıyor veya duruyor. Hata LED'i  kırmızı yanıp sönüyor [Şek. 04]	Engel, motoru bloke ediyor.	→ Engeli kaldırın.
Akülü makas durdurulamıyor	Çalıştırma kolu sıkışıyor.	→ bkz. EMNİYET BİLGİLERİ.
Akülü makas çalışmıyor veya duruyor. Hata LED'i  kırmızı renkte yanıyor [Şek. 04]	Akü hatası/akü arızalı.	→ GARDENA servisine başvurun.

BİLGİ:

Onarım çalışmaları sadece GARDENA servis merkezleri veya GARDENA tarafından yetkilendirilen uzman bayiler tarafından gerçekleştirilebilir.

→ Farklı arıza durumlarında lütfen GARDENA servis merkezine başvurun.

5. TEKNİK ÖZELLİKLER

<i>Accu Makası</i>	Birim	Değer Ürün 9884/ 9885/9886	Değer Ürün 9887/ 9888/9889
Stroklar	1/min	1000	1000
Çim bıçağının genişliği	mm	80	80
Çalı bıçağının uzunluğu	cm	12,5	12,5
Çim bıçağı ile ağırlığı	g	575	635
Çalı bıçaklı ağırlık	g	650	710
Ses basınç seviyesi $L_{pA}^{1)}$ Güvensizlik k_{pA}	dB(A)	63 3,0	64 3,0
Ses gücü seviyesi $L_{WA}^{2)}$: ölçülen/garantili Güvensizlik k_{WA}	dB(A)	71 / 73 2,0	72 / 73 1,0
El kol titreşimi $a_{vhw}^{1)}$ Güvensizlik k_{vhw}	m/s ²	<2,5 1,5	<2,5 1,5

Uygulanan ölçüm yöntemi:

¹⁾ EN IEC 62841-4-2 ²⁾ RL 2000/14/EC / S.I. 2001 No.1701



BİLGİ: Belirtilen titreşim emisyon değeri standartlaştırılmış bir kontrol yöntemi ile ölçülmüştür ve elektrikli takımlarla karşılaştırıldığında birlikte kullanılabilirler. Bu değer teşhirin geçici olarak değerlendirilmesi için de kullanılabilir. Titreşim emisyon değeri, makinenin kullanımına bağlı olarak elektrikli takımın gerçek kullanım sırasında değişebilir. Güvenlik önlemi olarak makine ile ara vermeden maksimum 1 saat çalışmalısınız.

<i>Akü</i>	Birim	Değer Ürün 9884/ 9885/9886	Değer Ürün 9887/ 9888/9889
Akü gerilimi	V (DC)	3,6 / 3,7	3,6
Akü kapasitesi	Ah	2,5	3,0 / 3,2
Hücre sayısı (lityum iyon)		1	1

6. AKSESUAR/YEDEK PARÇALAR

GARDENA Çim ve şimşir bıçağı	Çim ve şimşir budamak için.	Ürün 9862
GARDENA Çalı bıçağı	Çalıları budamak için.	Ürün 9863
GARDENA iç içe geçmeli sap	Dikey konumda budamak için.	Ürün 9859
GARDENA teker seti	Budama desteği olarak.	Ürün 9861
GARDENA Bakım spreyi	Bıçağın kullanım süresini ve akü çalışma süresini sabit tutar.	Ürün 2366

KEES VAN DER SPEK
TUINMACHINES ★ STOLWIJK

7. SERVİS

Lütfen ekteki garanti kartındaki adres ile iletişime geçin.

8. TASFIYE:

8.1 Akülü makasın tasfiye edilmesi:

(2012/19/AB / S.I. 2013 No.3113 yönetmeliği uyarınca)



Ürün normal ev çöpü ile birlikte tasfiye edilmemelidir. Geçerli yerel çevre koruma talimatları uyarınca tasfiye edilmelidir.

ÖNEMLİ!

→ Ürünü geri dönüşüm toplama noktaları üzerinden atığa ayırın.

8.2 Akünün tasfiye edilmesi:



Li-ion

Aküsü kullanım ömrü dolduğunda normal ev çöpünden ayrı bir şekilde tasfiye edilen lityum iyon hücrelere sahiptir.

ÖNEMLİ!

Akü sadece uzman personel tarafından sökülebilir.

1. Akünün sökülmesi ile ilgili sorularınız olduğunda lütfen GARDENA servisine başvurun.
2. Lityum-iyon hücrelerini yerel geri dönüşüm toplama noktaları üzerinden atığa ayırın.

bg Акумулаторна ножица за трева и храсти

ClassicCut Li/ComfortCut Li

Превод на оригиналната инструкция.

- | | |
|----------------------------------|-----|
| 1. ОБСЛУЖВАНЕ | 217 |
| 2. ТЕХНИЧЕСКО ОБСЛУЖВАНЕ | 221 |
| 3. СЪХРАНЕНИЕ | 222 |
| 4. ОТСТРАНЯВАНЕ НА ПОВРЕДИ | 222 |
| 5. ТЕХНИЧЕСКИ ДАННИ | 224 |
| 6. АКЕСОАРИ/РЕЗЕРВНИ ЧАСТИ | 225 |
| 7. СЕРВИЗ | 225 |
| 8. ИЗХВЪРЛЯНЕ: | 226 |

1. ОБСЛУЖВАНЕ



ОПАСНОСТ!

Порязване с ножа!

Опасност от порезни рани поради непланирано стартиране.

- Носи защитни ръкавици.
- Изчакай, докато ножът спре.
- Плъзни защитния капак върху ножа.

1.1 Зареждане на акумулаторната батерия [фиг. 01]:



ВНИМАНИЕ!

Напрежението на източника на хранване трябва да съответства на информацията на фирмената табелка на зарядното устройство.

→ Обърни внимание на напрежението на мрежата.

Захранващият адаптер 5 V с USB букса не е включен в окомплектовката на доставката. За употреба на акумулаторната ножица Ви е необходим USB захранващ адаптер (5 V) със сертифицирани/специфични за страната разрешения.

За постигане на пълна скорост на зареждане и най-кратко време за зареждане се препоръчва захранващ адаптер 2 A. USB захранващ адаптер с по-слаб ток удължава времето за зареждане.

Акумулаторната батерия се доставя частично заредена. За да осигурите пълна мощност на акумулаторната батерия, заредете напълно акумулаторната батерия в зарядното устройство преди първата употреба.

По време на зареждането акумулаторната ножица не функционира.

1. Отвори прахозащитната капачка ①.
2. Включи щепсела USB-C ③ на включения в окомплектовката на доставката USB кабел за зареждане в гнездото за зареждане ②.

218

3. Включи щепсела USB-A ④ на USB кабела за зареждане в захранващия адаптер.
4. Включи захранващия адаптер в електрически контакт.

Акумулаторната батерия се зарежда. Зелените светодиоди (①, ② и ③) показват текущия напредък на зареждането.

Когато акумулаторната батерия е заредена напълно, всичките 3 светодиода (①, ② и ③) светят зелено за 300 секунди.

5. По време на зареждането проверявай на редовни интервали състоянието на заряда.
6. Изключи кабела за зареждане USB-C от гнездото за зареждане ②.
7. Затвори прахозащитната капачка ①.

1.2 Индикатор за зареждане на батерията [фиг. 02]:

1.2.1 Индикатор за зареждане на батерията по време на зареждане:

Когато акумулаторната батерия е заредена напълно (100 %), ①, ② и ③ светят за 300 секунди.

Индикатор за зареждане на батерията	Състояние на зареждане на батерията
Ⓐ, Ⓑ и Ⓒ светят	100 % заредена
Ⓐ и Ⓑ светят, Ⓒ мига	66 – 99 % заредена
Ⓐ свети, Ⓑ мига	33 – 65 % заредена
Ⓐ мига	0 – 32 % заредена

1.2.2 Индикация за състоянието на зареждане на батерията по време на работа:

След включването на продукта за 5 секунди се показва индикацията за състоянието на зареждане на батерията.

Индикация за състоянието на зареждане на батерията	Състояние на зареждане на батерията
Ⓐ, Ⓑ и Ⓒ светят	67 – 100 % заредена
Ⓐ и Ⓑ светят	34 – 66 % заредена
Ⓐ свети	11 – 33 % заредена
Ⓐ мига	0 – 10 % заредена

Когато светодиодът Ⓐ мига, акумулаторната батерия трябва да бъде заредена.

Когато светодиодът за повреда Ⓜ свети или мига, виж 4. ОТСТРАНЯВАНЕ НА ПОВРЕДИ.

1.3 Настройване на ръкохватката (само за ComfortCut) [фиг. 03]:

Ръкохватката може да се настройва на 5 степени според индивидуалните потребности.

1. Натисни от двете страни шарнирния регулатор Ⓓ и настрой ръкохватката Ⓔ на желанието ѝ.
 2. Фиксирай ръкохватката Ⓔ при желанието ѝ.
- Увери се, че ръкохватката е фиксирана.*

1.4 Смяна на ножа [фиг. 04]:

Трябва да бъдат използвани единствено ножове GARDENA:

- GARDENA Нож за трева и чимшир **Арт. 9862**
- GARDENA Нож за храсти **Арт. 9863**

1. Натисни едновременно фиксиращите бутони Ⓟ от двете страни и свали ножа Ⓠ.
 2. Постави другия нож така, че връзката да се фиксира осезаемо.
- Увери се, че ножът е фиксиран.*

1.5 Стартране/Спиране на акумулаторната ножица [фиг. 05]:



ОПАСНОСТ!

Контузии!

Опасност от нараняване, ако продуктът не спре при пускане на ръчката за включване.

- Не изключвай предпазните приспособления или прекъсвачите.
- Не закрепвай ръчката за включване например към дръжката.

1.5.1 Стартране на акумулаторната ножица:

Продуктът е оборудван със защитно устройство (ръчка за включване и аварийна блокировка) което предотвратява неволното включване на продукта.

1.5.1.1 Без телескопична дръжка [фиг. 05]:

1. Свали защитния капак ⑦ от ножа ⑥.
2. Тласни защитната блокировка ⑧ напред и изтегли пусковия лост ⑨ към ръкохватката ④.

220

Акумулаторната ножица стартира и индикацията за състоянието на зареждане на батерията ⑨ се показва за 5 секунди.

3. Освободи бутона за заключване за безопасност ⑧.

1.5.1.2 С телескопична дръжка [фиг. 06]:

Когато телескопичната дръжка е монтирана, защитната блокировка и пусковият лост на акумулаторната ножица не функционират.

1. Монтирай телескопичната дръжка.
2. Свали защитния капак ⑦ от ножа ⑥.
3. Хвани ръкохватката ④h на телескопичната дръжка, тласни защитната блокировка ⑧h на телескопичната дръжка напред и изтегли пусковия лост ⑨h на телескопичната дръжка. Акумулаторната ножица стартира и индикацията за състоянието на зареждане на батерията ⑨ се показва за 5 секунди.
4. Освободи бутона за заключване за безопасност ⑧h.

1.5.2 Спиране на акумулаторната ножица:

1. Отпусни ръчката за включване ⑨h. Акумулаторната ножица спира.
2. Изчакай, докато ножът спре.
3. Тласни защитния капак ⑦ върху ножа ⑥.

2. ТЕХНИЧЕСКО ОБСЛУЖВАНЕ



ОПАСНОСТ!

Порязване с ножа!

Опасност от порезни рани поради непланирано стартиране.

- Носи защитни ръкавици.
- Изчакай, докато ножът спре.
- Плъзни защитния капак върху ножа.

2.1 Почистване на акумулаторната ножица:



ОПАСНОСТ!

Контузии!

Опасност от нараняване и риск от повреда на продукта.

- Не почиствай продукта с вода или водна струя (особено водна струя под високо налягане).

→ Не почиствай с химикали, включително бензин или разтворители.

Някои от тях могат да повредят важни пластмасови части.

1. Натисни едновременно фиксиращите бутони ⑤ от двете страни и свали ножа ⑥.
2. Почисти акумулаторната ножица с влажна кърпа.
3. Напръскай ножа напр. със **спрей за поддръжка GARDENA, Арт. 2366**. При това избягвай контакт на маслото с пластмасовите части.
4. Постави ножа така, че връзката да се фиксира осезаемо.
Увери се, че ножът е фиксиран.

3. СЪХРАНЕНИЕ

3.1 Сваляне от експлоатация:

Продуктът трябва да бъде съхраняван на недостъпно за деца място.

1. Плъзни защитния капак върху ножа.
2. Зареди акумулаторната батерия.
3. Почисти акумулаторната ножица (виж 2. ТЕХНИЧЕСКО ОБСЛУЖВАНЕ).
4. Съхранявай акумулаторната ножица на сухо, затворено и защитено от замръзване място.

4. ОТСТРАНЯВАНЕ НА ПОВРЕДИ



ОПАСНОСТ!



Порязване с ножа!

Опасност от порезни рани поради непланирано стартиране.

- Носи защитни ръкавици.
- Изчакай, докато ножът спре.
- Плъзни защитния капак върху ножа.

4.1 Таблица с грешки:

Проблем	Възможна причина	Отстраняване
Рязането не е чисто	Ножът е повреден или износен.	→ Смени ножа.
Времето за работа е твърде кратко	Ножът е замърсен.	→ Почисти ножа.

Проблем	Възможна причина	Отстраняване
Акумулаторната ножица не стартира или спира. Светодиодът  мига зелено [фиг. 04]	Акумулаторната батерия е разредена.	→ Зареди акумулаторната батерия.
Акумулаторната ножица не стартира или спира. Светодиодът за повреда  мига червено [фиг. 04]	Препятствие блокира двигателя.	→ Отстрани препятствието.
Акумулаторната ножица не може да бъде спряна	Ръчката за включване е заяла.	→ виж УКАЗАНИЯ ПО ТЕХНИКА НА БЕЗОПАСНОСТ.
Акумулаторната ножица не стартира или спира. Светодиодът за повреда  свети червено [фиг. 04]	Повреда в батерията/дефектирала батерия.	→ Обърни се към сервиза на GARDENA.

УКАЗАНИЕ:

Ремонтите трябва да бъдат изпълнявани само от сервизният център на GARDENA, както и от специализираните търговци, които са оторизирани от GARDENA.

→ При други неизправности, моля, обърни се към сервизния център на GARDENA.

KEES VAN DER SPEK
TUINMACHINES ★ STOLWIJK

5. ТЕХНИЧЕСКИ ДАННИ

Асси-ножица	Мярка	Стойност Арт. 9884/ 9885/9886	Стойност Арт. 9887/ 9888/9889
Обороти	1/мин	1000	1000
Ширина на ножа за трева	мм	80	80
Дължина на ножа за храсти	см	12,5	12,5
Тегло с нож за трева	кг	575	635
Тегло с нож за храсти	кг	650	710
Ниво на налягането на шума $L_{pA}^{1)}$ Погрешност K_{pA}	dB(A)	63 3,0	64 3,0
Ниво на звуковата мощност $L_{WA}^{2)}$: измерено/гарантирано Погрешност K_{WA}	dB(A)	71 / 73 2,0	72 / 73 1,0
Вибрации на ръцете $a_{vhw}^{1)}$ Погрешност K_{vhw}	м/сек ²	<2,5 1,5	<2,5 1,5

Метод на измерване съгласно:

¹⁾ EN IEC 62841-4-2 ²⁾ RL 2000/14/EC / S.I. 2001 No.1701



УКАЗАНИЕ: Посочената стойност на вибрационните емисии се измерва съгласно стандартизиран метод за изпитване и може да бъде използвана за сравняване на електроинструменти помежду им. Тази стойност може да бъде използвана и за пред-

варителна оценка на експозицията. Стойността на вибрационните емисии може да варира по време на действителната употреба на електрическия инструмент в зависимост от начина на ползване на машината. Като мярка за безопасност работете с машината максимум 1 час без прекъсване.

Аккумуляторна батерия	Мярка	Стойност Арт. 9884/ 9885/9886	Стойност Арт. 9887/ 9888/9889
Напрежение на батерията	V (DC)	3,6 / 3,7	3,6
Капацитет на батерията	Ah	2,5	3,0 / 3,2
Брой на клетките (литиево-йонни)		1	1

6. АКЕСОАРИ/РЕЗЕРВНИ ЧАСТИ

GARDENA Нож за трева и чимшир	За рязане на трева и чимшир.	Арт. 9862
GARDENA Нож за храсти	За рязане на храсти.	Арт. 9863
GARDENA Телескопична дръжка	За исправено рязане.	Арт. 9859
GARDENA Приставка с колела	За помощ при рязане.	Арт. 9861
GARDENA Почистващ спрей	Удължава живота на ножа и поддържа живота на батерията.	Арт. 2366

KEES VAN DER SPEK
TUINMACHINES ★ STOLWIJK

7. СЕРВИЗ

Моля, свържете се чрез адреса в приложената гаранционна карта.

8. ИЗХВЪРЛЯНЕ:

8.1 Изхвърляне на акумулаторната ножица:

(съгласно директива 2012/19/EC / S.l. 2013 No.3113)



Продуктът не трябва да бъде изхвърлян заедно с обикновените битови отпадъци. Той трябва да бъде изхвърлен съгласно действащите местни разпоредби за опазване на околната среда.

ВАЖНО!

→ Предай продукта за отпадъци на или чрез местния събирателен пункт за рециклиране.

8.2 Изхвърляне на батерията:



Li-ion

Акумулаторната батерия съдържа литиево-йонни клетки, които трябва след края на експлоатационния им живот да се изхвърлят отделно от обичайните битови отпадъци.

ВАЖНО!

Акумулаторната батерия трябва да се демонтира само от специализиран персонал.

1. При въпроси относно демонтажа на акумулаторната батерия, моля, обърни се към сервиза на GARDENA.
2. Изхвърли литиево-йонните клетки според правилата или чрез местния събирателен пункт за рециклиране.

sq Prerëse bari dhe shkurresh me bateri

ClassicCut Li/ComfortCut Li

Përktimi i mënyrës së përdorimit nga origjinali.

- | | |
|---------------------------------|-----|
| 1. PËRDORIMI | 227 |
| 2. MIRËMBAJTJA | 230 |
| 3. MAGAZINIMI | 231 |
| 4. NDREQJA E GABIMEVE | 232 |
| 5. TË DHËNAT TEKNIKE | 233 |
| 6. AKSESORË/PJESË KËMBIMI | 234 |
| 7. SERVISI | 234 |
| 8. ASGJËSIMI: | 235 |

KEES VAN DER SPEK
TUINMACHINES * STOLWIJK

1. PËRDORIMI



RREZIK!

Plagosje me prerje nga thika!

Rrezik plagosjeje me prerje për shkak të startimit të padëshiruar.

- Mbjaj doreza mbrojtëse.
- Prit derisa thika të ndalojë.
- Vendos mbulesën mbrojtëse mbi thikë.

1.1 Karikimi i baterisë [Fig O1]:



KUJDES!

Tensioni i burimit të energjisë elektrike duhet të përputhet me të dhënat në pllakën e tipit të karikuesit.

- Vëre tensionin e rrjetit.

Kabloja e spinës 5V me fishën USB nuk përfshihet në setin e livrimit. Për të përdorur prerësen me bateri ju nevojitet një kablo spine USB (5 V) me autorizime standarde të certifikuara/specifike sipas vendeve.

Për të arritur shpejtësinë e plotë të karikimit dhe kohën më të shkurtër të karikimit rekomandojmë një kablo spine 2 A. Një kablo spine USB me rrymë të ulët zgjat kohën e karikimit.

Bateria dërgohet pjesërisht i karikuar. Për të garantuar kapacitetin e plotë të baterisë, para përdorimit për herë të parë karikoni baterinë plotësisht.

Gjatë karikimit prerësja me bateri është jashtë funksioni.

1. Hap kapakun e pluhurit ①.
2. Fut spinën USB-C ② të kablos së karikimit USB të furnizuar në prizën e karikimit ②.
3. Fut spinën USB-A ③ të kablos së karikimit USB në kabllo e spinës.
4. Mbyll kabllo e spinës në prizën e rrjetit.

Bateria është duke u karikuar. LED-et e gjelbra (①, ② dhe ③) tregojnë progresin aktual të karikimit.

Kur bateria të jetë karikuar plotësisht të gjithë 3 LED-et (①, ② dhe ③) ndriçojnë gjelbër për 300 sekonda.

228

5. Kontrolllo në periudha të rregullta kohore nivelin e karikimit gjatë karikimit.
6. Shkëput kabllo e karikimit USB-C nga priza e karikimit ②.
7. Mbyll kapakun e pluhurit

1.2 Treguesi i karikimit të baterisë [Fig O2]:

1.2.1 Treguesi i karikimit të baterisë gjatë karikimit:

Kur bateria të jetë karikuar plotësisht (100%), LED-et ①, ② dhe ③ ndriçojnë gjelbër për 300 sekonda.

Treguesi i karikimit të baterisë	Gjendja e karikimit të baterisë
①, ② dhe ③ ndriçojnë	100% e karikuar
① dhe ② ndriçojnë, ③ pulson	66 – 99% e karikuar
① ndriçon, ② pulson	33 – 65% e karikuar
① pulson	0 – 32% e karikuar

1.2.2 Treguesi i gjendjes së karikimit të baterisë në operim:

Pas nisjes së produktit tregohet treguesi i gjendjes së karikimit të baterisë për 5 sekonda.

Treguesi i gjendjes së karikimit të baterisë	Gjendja e karikimit të baterisë
Ⓛ1, Ⓛ2 dhe Ⓛ3 ndriçojnë	67 – 100 % e karikuar
Ⓛ1 dhe Ⓛ2 ndriçojnë	34 – 66 % e karikuar
Ⓛ1 ndriçon	11 – 33 % e karikuar
Ⓛ1 pulson	0 – 10 % e karikuar

Nëse LED-i Ⓛ1 pulson, bateria duhet të karikohet.

Nëse LED-i i defektit Ⓛ1 ndriçon ose pulson, shih 4. NDREQJA E GABIMEVE.

1.3 Rregullimi i dorezës (vetëm për ComfortCut) [Fig O3]:

Doreza mund të rregullohet në 5 shkallë dhe përshtatet sipas nevojave individuale.

1. Shtyp në të dyja anët e xhuntos së bërrylit Ⓛ3 dhe rregullo dorezën Ⓛ4 në këndin e dëshiruar.
2. Lëre dorezën Ⓛ4 të fiksohet në këndin e dëshiruar.
Sigurohu që doreza të jetë fiksuar.

1.4 Zëvendësimi i thikës [Fig O4]:

Mund të përdoren vetëm **thika GARDENA**:

- **GARDENA Thikë bari dhe baksusi** Art. 9862
- **GARDENA Thikë shkurresh** Art. 9863

1. Shtyp njëkohësisht të dyja anët e butonave të kyçjes Ⓛ5 dhe hiq thikën Ⓛ6.
2. Vendos thikën tjetër derisa bashkuesi të fiksohet me kërcitje.
Sigurohu që thika të jetë fiksuar.

1.5 Nisja/ndalimi i prerëses me bateri [Fig O5]:



RREZIK! Plagosje!

Rrezik plagosjeje nëse produkti nuk ndalon me lëshimin e levës së startit.

- Mos i anashkalo mekanizmat e sigurisë ose celësat.
- Për shembull mos e fikso levën e startit në dorezë.

1.5.1 Nisja i prerëses me bateri:

Produkti është i pajisur me një mekanizëm sigurie (doreza e startit dhe bllokuesi i sigurisë), që pengon një ndezje të padëshiruar të produktit.

1.5.1.1 Pa shkop teleskopik [Fig O5]:

1. Hiqe mbulesën mbrojtëse ⑦ nga thika ⑥.
2. Vendos butonin e kyçjes ⑧ përpara dhe tërhiqje levën e startit ⑨ në dorezë ④.
Prerësja me bateri nisat dhe treguesi i gjendjes së karikimit të baterisë ⑤ tregohet për 5 sekonda.
3. Lësho butonin e kyçjes ⑧.

1.5.1.2 Me shkop teleskopik [Fig O6]:

Nëse është i montuar shkopi teleskopik, butoni i kyçjes dhe leva e startit në prerësen me bateri janë funksion.

1. Monto shkopin teleskopik.
2. Hiqe mbulesën mbrojtëse ⑦ nga thika ⑥.
3. Mbaje dorezën ④ në shkopin teleskopik, vendos butonin e kyçjes ⑧ përpara në shkopin teleskopik dhe tërhiqje levën e startit ⑨ në shkopin teleskopik.
Prerësja me bateri nisat dhe treguesi i gjendjes së karikimit të baterisë ⑤ tregohet për 5 sekonda.
4. Lësho butonin e kyçjes ⑧.

1.5.2 Ndalimi i prerëses me bateri:

1. Lësho levën e startit ⑨.
Prerësja me bateri ndalon.
2. Prit derisa thika të ndalojë.
3. Vendos mbulesën mbrojtëse ⑦ mbi thikë ⑥.

2. MIRËMBAJTJA



RREZIK!

Plagosje me prerje nga thika!

Rrezik plagosjeje me prerje për shkak të startimit të padëshiruar.

- Mbaj doreza mbrojtëse.
- Prit derisa thika të ndalojë.
- Vendos mbulesën mbrojtëse mbi thikë.

2.1 Pastroni prerësen me bateri:



RREZIK! **Plagosje!**

Rrezik plagosje dhe rreziku i dëmtimit të produktit.

- Mos e pastro produktin me ujë ose me rrëke uji (sidomos rrëke uji me presion të lartë).
- Mos pastro me kimikate, përfshirë benzinën ose solventët.

Disa prej tyre mund të shkatërrojnë pjesë të rëndësishme prej plastike.

1. Shtyp njëkohësisht të dyja anët e butonave të kyçjes ⑤ dhe hiq thikën ⑥.
2. Pastro prerësen me bateri me një leckë të njomë.
3. Lyeje thikën p.sh. me **GARDENA sprej kujdesi Art. 2366**. Mënjano kontaktin e vajit me pjesët plastike.
4. Vendos thikën derisa bashkuesi të fiksohet me kërcitje.
Sigurohu që thika të jetë fiksuar.

KEES VAN DER SPEK
TUINMACHINES ★ STOLWIJK

3. MAGAZINIMI

3.1 Nxjerrja jashtë funksionimit:

Produkti duhet të ruhet në vende jo të aksesueshme nga fëmijët.

1. Vendos mbulesën mbrojtëse mbi thikë.
2. Kariko baterinë.
3. Pastro prerësen me bateri (shih 2. MIRËMBAJTJA).
4. Ruaje prerësen me bateri në një vend të thatë, të mbyllur dhe të sigurt ndaj ngricave.

4. NDREQJA E GABIMEVE



RREZIK!

Plagosje me prerje nga thika!

Rrezik plagosjeje me prerje për shkak të startimit të padëshiruar.

→ Mbaj doreza mbrojtëse.

→ Prit derisa thika të ndalojë.

→ Vendos mbulesën mbrojtëse mbi thikë.

4.1 Tabela e gabimeve:

Problemi	Shkaku i mundshëm	Ndihma
Prerja nuk është e pastër	Thika është e dëmtuar ose e konsumuar.	→ Ndërroje thikën.
Koha e lëvizjes është tepër e shkurtër	Thika është e ndotur.	→ Pastro thikën.
Prerësja me bateri nuk nisët ose ndalet. LED-i (ⓘ) pulson me ngjyrë të gjelbër [Fig 04]	Bateria është bosh.	→ Kariko baterinë.
Prerësja me bateri nuk nisët ose ndalet. LED (ⓘ) e defektit pulson kuq [Fig 04]	Pengesa bllokton motorin.	→ Hiq pengesën.
Prerësja me bateri nuk ndalon	Leva e startit ngec.	→ shih KËSHILLA SIGURIE.
Prerësja me bateri nuk nisët ose ndalet. LED-i (ⓘ) e defektit ndriçon kuq [Fig 04]	Gabim baterie/bateria me defekt.	→ Drejtoju servisit GARDENA.

KËSHILLË:

Riparimet lejohen të kryhen nga qendrat e servisit GARDENA si dhe nga tregtarët e specializuar të cilët janë të autorizuar nga GARDENA.

→ Në rast defektesh të tjera të lutem drejtoju qendrës së servisit GARDENA.

5. TË DHËNAT TEKNIKE

Gërshërë me bateri	Njësia	Vlera Art. 9884/ 9885/9886	Vlera Art. 9887/ 9888/9889
Lartësia	1/min	1000	1000
Gjerësia e thikës së barit	mm	80	80
Gjatësia e thikës së shkurreve	cm	12,5	12,5
Pesha me thikë bari	g	575	635
Pesha me thikë shkurresh	g	650	710
Niveli i presionit akustik L_{pA} ¹⁾ Pasiguria k_{pA}	dB(A)	63 3,0	64 3,0
Niveli i fuqisë akustike L_{WA} ²⁾ : i matur/i garantuar Pasiguria k_{WA}	dB(A)	71 / 73 2,0	72 / 73 1,0
Dridhja dorë-krah a_{vhw} ¹⁾ Pasiguria k_{vhw}	m/s ²	<2,5 1,5	<2,5 1,5

Procesi i matjes në përputhje me:

¹⁾ EN IEC 62841-4-2 ²⁾ RL 2000/14/EC / S.I. 2001 No.1701



KËSHILLË: Vlera e dhënë e vibrimit të emtuar u mat në përputhje me një procedurë të normuar kontrolli dhe mund të përdoret për krahasimin e veglave elektrike me njëra-tjetrën. Kjo vlerë mund të përdoret edhe për vlerësimin paraprak të ekspozimit. Vlera e emetimit të dridhjeve mund të ndryshojë gjatë përdorimit faktik

të veglës elektrike, në varësi të mënyrës se si përdoret makineria. Si masë sigurie duhet të punoni makinerinë maksimumi 1 orë pa ndërprerje.

Bateria	Njësia	Vlera Art. 9884/ 9885/9886	Vlera Art. 9887/ 9888/9889
Tensioni i baterisë	V (DC)	3,6 / 3,7	3,6
Kapaciteti i baterisë	Ah	2,5	3,0 / 3,2
Numri i pilave (Li-jon)		1	1

6. AKSESORË/PJESË KËMBIMI

GARDENA Thikë bari dhe baksusi	Për prerjen e barit dhe baksusit.	Art. 9862
GARDENA Thikë shkurresh	Për prerjen e shkurreve.	Art. 9863
GARDENA shkop teleskopik	Për prerjen vertikale.	Art. 9859
GARDENA set rrote	Për mbështetje gjatë prerjes.	Art. 9861
GARDENA Sprej kujdesi	Zgjat jetëgjatësinë e thikës dhe ruan kohëzgjatjen e baterisë.	Art. 2366

KEES VAN DER SPEK
TUINMACHINES ★ STOLWIJK

7. SERVIISI

Lutemi, kontaktoni adresën në letrën e garancisë bashkëngjitur.

8. ASGJËSIMI:

8.1 Asgjësimi i prerëses me bateri:

(sipas Direktivës 2012/19/BE / S.I. 2013 nr.3113)



Produkti nuk lejohet të asgjësohet me mbetjet normale të shtëpisë. Ai duhet të asgjësohet në përputhje me rregulloret lokale të mbrojtjes së mjedisit.

ME RËNDËSI!

→ Hidhe produktin nëpërmjet qendrës tënde vendore të grumbullimit dhe riciklimit.

8.2 Asgjësimi i baterisë:



Li-ion

Bateria përmban celula joneh litiumi, të cilat në përfundim të jetëgjatësisë së tyre duhet të asgjësohen të ndara nga mbetjet normale të shtëpisë.

ME RËNDËSI!

Bateria duhet të çmontohet vetëm nga një specialist.

1. Nëse keni pyetje lidhur me çmontimin e baterisë, lutemi drejtoju servisit GARDENA.
2. Hidhi pilat e joneve të litiumit në mënyrë profesionale ose nëpërmjet qendrës tënde vendore të grumbullimit dhe riciklimit.

et Akuga muru- ja põõsakäärid ClassicCut Li/ComfortCut Li

Instruktsioonide algupärandi tõlge.

1. KÄSITSEMINE 236
2. HOOLDUS 239
3. HOIULEPANEK 240
4. TÕRGETE KÕRVALDAMINE 241
5. TEHNILISED ANDMED 242
6. LISATARVIKUD/VARUOSAD 243
7. TEENINDUS 243
8. KASUTUSELT KÕRVALDAMINE: 244



1. KÄSITSEMINE



OHT!

Lõikevigastus tera tõttu!

Lõikevigastuse oht soovimatu käivitamise tõttu.

- Kandke kaitsekindaid.
- Oodake kuni tera seisab paigal.
- Lükake kaitsekate tera peale.

1.1 Aku laadimiseks [joonis O1]:



TÄHELEPANU!

Vooluallika pinge peab laadija tüübisildil olevate andmetega kokku langema.

- Pööra tähelepanu võrgupingele.

5 V pistiku toiteplokk koos USB pesaga ei kuulu tarnekomplekti. Akukääride kasutamiseks vajate USB-pistiktoiteplokki (5 V), millel on sertifitseeritud/riigipõhised normatiividele vastavad load.

Laadimise täiskiiruse ja kõige lühema laadimisaja saavutamiseks on soovitatav 2 A pistiktoiteplokk. Väiksema voolutugevusega USB-pistiktoiteplokk pikendab laadimisaega.

Aku tarnitakse tehases osaliselt laetuna. Selleks et tagada aku täielikku võimsust, laadige aku enne esimest kasutamist täielikult täis.

Laadimise ajal akukäärid ei tööta.

1. Avage tolmukork ①.
2. Pange kaasasoleva laadimiskaabli USB-C pistik ② laadimispesasse ②.
3. Pange laadimiskaabli USB-A pistik ③ pistiktoiteplokki.
4. Ühendage pistiktoiteplokk võrgu pistikupesasse. Akut laetakse. Rohelised LEDid (①, ② ja ③) näitavad laadimise praegust edenemist.
Kui aku on täis laetud, põlevad kõik 3 LEDi (①, ② ja ③) 300 sekundit roheliselt.
5. Kontrollige laadimise ajal regulaarsete ajavahe-
mike tagant laadimisolekut.

6. Lahutage USB-C-laadimiskaabel laadimispesast ②.

7. Sulgege tolmukork ①.

1.2 Aku laadimise märgutuli [joonis O2]:

1.2.1 Aku laadimise märgutuli laadimise ajal:

Kui aku on täis laetud (100%), põlevad LEDid ①, ② ja ③ 300 sekundit roheliselt.

Aku laadimise märgutuli	Aku laetuse tase
①, ② ja ③ põlevad	100% laetud
① ja ② põlevad, ③ vilgub	66 – 99% laetud
① põleb, ② vilgub	33 – 65% laetud
① vilgub	0 – 32% laetud

1.2.2 Aku laetuse taseme märgutuli käituse ajal:

Pärast toote käivitamist näidatakse 5 sekundiks aku laetuse taseme märgutuld.

Aku laetuse taseme märgutuli	Aku laetuse tase
Ⓛ, Ⓜ ja Ⓝ põlevad	67 – 100% laetud
Ⓛ ja Ⓜ põlevad	34 – 66% laetud
Ⓛ põleb	11 – 33% laetud
Ⓛ vilgub	0 – 10% laetud

Kui LED Ⓛ vilgub, siis peab akut laadima.

Kui tõrke LED Ⓜ põleb või vilgub, vt 4. TÕRGETE KÕRVALDAMINE.

1.3 Käepideme seadistamine (ainult mudeli ComfortCut jaoks) [joonis O3]:

Käepidet saab 5 astmega individuaalselt vajadustega kohandada.

- Vajutage mõlemal küljel liigendi reguleerimisele ③ ja seadistage käepide ④ soovitud nurga peale.
- Laske käepidemel ④ soovitud nurga juures fikseeruda.

Veenduge, et käepide on fikseerunud.

1.4 Tera vahetamine [joonis O4]:

Kasutada tohib eranditult **GARDENA** terasid:

- GARDENA** Muru- ja pukspuutera **art. nr. 9862**
- GARDENA** Pöösatera **art. nr. 9863**

- Vajutage mõlemal küljel üheaegselt fiksaatornuppusid ⑤ ja võtke tera ⑥ maha.
- Asetage teine tera peale, kuni kinnitus fikseerub kuuldavalt.
Veenduge, et tera on fikseerunud.

1.5 Akukäärde käivitamine/seiskamine [joonis O5]:



OHT!

Kehavigastuste oht!

Vigastamise oht, kui toode ei seisku stardihoova lahtilaskmisel.

- Ärge minge turvaseadistest ega lülitist mööda.
- Ärge kinnitage näiteks stardihooa käepideme külge.

1.5.1 Akukäärde käivitamine:

Toode on varustatud turvaseadisega (stardihoob ja turvatõkis), mis takistab toote kogemata sisselülitamist.

1.5.1.1 Ilma teleskoopvarreta [joonis O5]:

1. Tõmmake kaitsekate ⑦ tera ⑥ pealt maha.
2. Lükake turvalukustus ⑧ ette ja tõmmake stardihoob ⑨ käepideme suunas ④.
Akukäärid käivituvad ja 5 sekundiks näidatakse aku laetuse taseme märgutuld P.
3. Laske turvalukustus ⑧ lahti.

1.5.1.2 Koos teleskoopvarrega [joonis O6]:

Kui teleskoopvars on monteeritud, siis puudub akukääridel oleval turvalukustusel ja stardihooval funktsioon.

1. Monteerige teleskoopvars.
2. Tõmmake kaitsekate ⑦ tera ⑥ pealt maha.
3. Hoidke teleskoopvarre käepidet ④h, lükake turvalukustus ⑧h teleskoopvarrel ette ja tõmmake stardihooa ⑨h teleskoopvarrel.
Akukäärid käivituvad ja 5 sekundiks näidatakse aku laetuse taseme märgutuld P.
4. Laske turvalukustus ⑧h lahti.

1.5.2 Akukäärde seiskamine:

1. Laske stardihoob ⑨h lahti.
Akuga käärid peatuvad.
2. Oodake kuni tera seisab paigal.
3. Lükake kaitsekate ⑦ tera ⑥ peale.

2. HOOLDUS



OHT!

Lõikevigastus tera tõttu!

Lõikevigastuse oht soovimatu käivitamise tõttu.

- Kandke kaitsekindaid.
- Oodake kuni tera seisab paigal.
- Lükake kaitsekate tera peale.

2.1 Akuga kääride puhastamine:



OHT!

Kehavigastuste oht!

Vigastuste oht ja toote kahjustuste risk.

→ Ärge puhastage toodet vee ega veejoaga (iseäranis kõrgsurve veejoaga).

→ Ära puhastage kemikaalidega, kaasa arvatud bensiini ega lahustitega.

Mõned neist võivad hävitada olulisi plastosi.

1. Vajutage mõlemal küljel üheaegselt fiksaatornupusid ⑤ ja võtke tera ⑥ maha.
2. Puhastage akukääre niiske lapiga.
2. Pihustage tera nt **GARDENA puhastusspreiga** sisse, **art. nr. 2366**. Vältige seejuures õli kokkupuudet plastosadega.
4. Lükake tera üles kuni kinnitus fikseerub kuuldavalt.
Veenduge, et tera on fikseerunud.

KEES VAN DER SPEK
TUINMACHINES ★ STOLWIJK

3. HOIULEPANEK

3.1 Kasutuselt kõrvaldamine:

Toodet peab säilitama lastele ligipääsmatuna.

1. Lükake kaitsekate tera peale.
2. Laadige akut.
3. Puhastage akukäärid (vt 2. HOOLDUS).
4. Pange akukäärid hoiule kuiva, suletud ja pakasekindlasse kohta.

4. TÕRGETE KÕRVALDAMINE



OHT!

Lõikevigastus tera tõttu!



Lõikevigastuse oht soovimatu käivitamise tõttu.

→ Kandke kaitsekindaid.

→ Oodake kuni tera seisab paigal.

→ Lükake kaitsekate tera peale.

4.1 Vigade tabel:

Probleem	Võimalik põhjus	Kõrvaldamine
Lõige ei ole puhas	Tera on nürri või kahjustatud.	→ Vahetage tera välja.
Kasutusaeg on liiga lühike	Tera on määrdunud.	→ Puhastage tera.
Akukäärid ei käivitu või seiskub. LED  vilgub roheliselt [joonis 04]	Aku on tühi.	→ Laadige akut.
Akukäärid ei käivitu või seiskub. Tõrke LED  vilgub punaselt [joonis 04]	Takistus blokeerib mootorit.	→ Eemaldage takistus.
Akuga kääre ei saa peatada	Stardihoob kiilub kinni.	→ vt OHUTUSJUHISED.
Akukäärid ei käivitu või seiskub. Tõrke LED  põleb punaselt [joonis 04]	Aku tõrge/aku on defektne.	→ Pöörduge GARDENA teeninduse poole.

JUHS:

Parandusi tohivad teha ainult GARDENA teeninduskeskused ning GARDENA poolt volitatud spetsialiseerunud jaemüüjad.

→ Pöörduge teiste rikete korral oma GARDENA teeninduskeskusesse.

5. TEHNILISED ANDMED

Arukäärid	Ühik	Väärtus art. nr. 9884/ 9885/9886	Väärtus art. nr. 9887/ 9888/9889
Pöörete arv	1/min	1000	1000
Murutera laius	mm	80	80
Pöösatera pikkus	cm	12,5	12,5
Kaal muruteraga	g	575	635
Kaal pöösateraga	g	650	710
Helirõhutase L_{pA} ¹⁾ Määramatus k_{pA}	dB(A)	63 3,0	64 3,0
Müravõimsustase L_{WA} ²⁾ ; möödetud / garanteeritud Määramatus k_{WA}	dB(A)	71 / 73 2,0	72 / 73 1,0
Käsivarre ja käelaba vibratsioon a_{vhw} ¹⁾ Määramatus k_{vhw}	m/s ²	<2,5 1,5	<2,5 1,5

Möötemeetod vastavalt:

¹⁾ IEC 62841-4-2 ²⁾ RL 2000/14/EC / S.I. 2001 No.1701



JUHIS: Näidatud vibratsiooni emissiooni väärtus on möödetud vastavalt standarditud katsemeetodile ja seda saab kasutada elektritööriistade omavaheliseks võrdluseks. Seda väärtust saab kasutada ka kokkupuute esialgseks hindamiseks. Vibratsiooni emissiooni väärtus võib elektritööriista tegeliku kasutamise käigus varieeruda sõltuvalt sellest, kuidas masinat kasutatakse. Ohutusmeetmena peaksite masinaga ilma katkestuseta töötama maksimaalselt 1 tund.

Aku	Ühik	Väärtus art. nr. 9884/ 9885/9886	Väärtus art. nr. 9887/ 9888/9889
Aku ping	V (DC)	3,6 / 3,7	3,6
Aku mahtuvus	Ah	2,5	3,0 / 3,2
Elementide arv (Li-ion)		1	1

6. LISATARVIKUD/VARUOSAD

GARDENA Muru- ja pukspuutera	Muru ja pukspuude lõikamiseks.	art. nr. 9862
GARDENA Põõsatera	Põõsaste lõikamiseks.	art. nr. 9863
GARDENA Teleskoopvars	Püstiasendis lõikamiseks.	art. nr. 9859
GARDENA Rattakomplekt	Toeks lõikamisel.	art. nr. 9861
GARDENA Puhastussprei	Pikendab tera kasutusaega ja säilitab aku tööaega.	art. nr. 2366

KEES VAN DER SPEK
TUINMACHINES ★ STOLWIJK

7. TEENINDUS

Palun võtke ühendust kaasasoleval garantiikaardil toodud aadressil.

8. KASUTUSELT KÕRVALDAMINE:

8.1 Akukäärde utiliseerimine:

(vastavalt direktiivile 2012/19/EL / S.I. 2013 nr 3113)



Toodet ei tohi kasutuselt kõrvaldada koos tavaliste olmejäätmetega. Selle peab kasutuselt kõrvaldama vastavalt kehtivatele kohalikele keskkonnakaitse eeskirjadele.

TÄHELEPANU!

→ Kõrvaldage toode kasutuselt oma kohaliku taaskasutuse kogumisjaama kaudu või selle abil.

8.2 Aku kasutuselt kõrvaldamine:



Li-ion

Aku sisaldab liitium-ioon elemente, mille kasutuselt kõrvaldamine nende kasutusaja lõpul peab toimuma tavalistest olmejäätmetest eraldi.

TÄHELEPANU!

Aku tohivad eemaldada üksnes spetsialistid.

1. Aku eemaldamisega seotud küsimuste korral pöörduge GARDENA teeninduse poole.
2. Kõrvaldage liitiumioonakud kasutuselt nõuetekohaselt.

It Akumulatorinės žolės ir krūmų žirkklės ClassicCut Li/ComfortCut Li

Instrukcijos originalo vertimas.

1. NAUDOJIMAS.....	245
2. TECHNINĖ PRIEŽIŪRA.....	248
3. LAIKYMAS.....	249
4. GEDIMŲ ŠALINIMAS.....	250
5. TECHNINIAI DUOMENYS.....	251
6. PRIEDAI/ATSARGINĖS DALYS.....	252
7. SERVISAS.....	252
8. ŠALINIMAS:.....	253

KEES VAN DER SPEK
TUINMACHINES * STOLWIJK

1. NAUDOJIMAS



PAVOJUS!

Pjautiniai sužalojimai peiliu!

Pjautinių sužalojimų pavojus atsitiktinai pradėjus veikti.

- Mūvėkite apsaugines pirštines.
- Palaukite, kol peilis visiškai sustos.
- Užstumkite apsauginį dėklą ant geležtės.

1.1 Įkrauti akumuliatorių [pav. O1]:



DĖMESIO!

Elektros energijos šaltinio įtampa turi atitikti duomenis ant kroviklio techninių duomenų plokštelės.

- Laikykitės tinklo įtampos.

5 V kištukinis maitinimo šaltinis ir USB lizdas neįeina į tiekimo apimtį. Kad galėtumėte naudoti akumuliatorines žirkles, jums reikalingas USB kištukinis maitinimo šaltinis (5 V) su sertifikuotu / konkrečios šalies išduotu leidimu taikant techninio standarto specifikaciją.

Rekomenduojame naudoti 2 A kištukinį maitinimo šaltinį, kad būtų galima pasiekti visą įkrovimo greitį ir trumpiausią įkrovimo laiką. USB kištukinis maitinimo šaltinis su mažesne srove pailgina įkrovimo laiką.

Pristatomas tik dalinai įkrautas akumuliatorius. Prieš pirmą naudojimą visiškai įkraukite akumuliatorių, kad užtikrintumėte pilną akumuliatoriaus pajėgumą.

Įkrovimo metu akumuliatorinės žirkles neveikia.

1. Atidarykite dangtelį nuo dulkių ①.
2. Įkiškite kartu pristatyto USB kroviklio kabelio USB C kištuką ② į įkrovimo lizdą ②.
3. Įkiškite USB kroviklio kabelio USB A kištuką ④ į kištukinį maitinimo šaltinį.
4. Įkiškite kištukinį maitinimo šaltinį į tinklo kištukinį lizdą.

Akumuliatorius yra įkraunamas. Žalios spalvos šviesos diodai (①, ② ir ③) rodo dabartinį įkrovimo lygį.

Kai akumuliatorius yra visiškai įkrautas, 300 sekundžių žalia spalva šviečia visi 3 šviesos diodai (①, ② ir ③).

5. Įkrovimo metu reguliariais tarpniais tikrinkite įkrovimo lygį.
6. Atskirkite USB C kroviklio kabelį nuo įkrovimo lizdo ②.
7. Uždarykite dangtelį nuo dulkių ①.

1.2 Akumuliatoriaus įkrovimo indikacija [pav. O2]:

1.2.1 Akku-Ladeanzeige beim Laden:

Kai akumuliatorius yra visiškai įkrautas (100 proc.), 300 sekundžių šviečia ①, ② ir ③.

Akumuliatoriaus įkrovimo indikacija	Akumuliatoriaus įkrovimo lygis
Šviečia ①, ② ir ③	100 % įkrauta
① ir ② šviečia, ③ mirksi	66 – 99 % įkrauta
① šviečia, ② mirksi	33 – 65 % įkrauta
① mirksi	0 – 32 % įkrauta

1.2 Akumulatoriaus įkrovimo lygio indikatorius eksploatavimo metu:

Paleidus gaminį, 5 sekundes yra rodomas akumulatoriaus įkrovimo lygio indikatorius.

Akumulatoriaus įkrovimo lygio indikatorius	Akumulatoriaus įkrovimo lygis
Šviečia ①, ② ir ③	67 – 100% įkrauta
① ir ② šviečia	34 – 66% įkrauta
① šviečia	11 – 33% įkrauta
① mirksi	0 – 10% įkrauta

Jei šviesos diodas ① mirksi, reikia įkrauti akumuliatorių.

Jei šviečia arba mirksi klaidos šviesos diodas ④, žr. 4. GEDIMŲ ŠALINIMAS.

1.3 Rankenėlės nustatymas (tikrai „ComfortCut“) [pav. O3]:

Rankenėlę galima nustatyti 5 pakopomis pagal individualius poreikius.

1. Iš abiejų pusių paspauskite lanksto reguliavimo mygtukus ③ ir nustatykite rankenėlę ④ norimu kampu.
2. Leiskite rankenėlei ④ užsifikuoti norimu kampu. *Įsitikinkite, kad rankenėlė užsifiksavo.*

1.4 Peilio keitimas [pav. O4]:

Galima naudoti tik originalius GARDENA peilius:

- GARDENA Žolės ir buksmedžio peilį gaminys 9862
- GARDENA Krūmų peilį gaminys 9863

1. Vienu metu iš abiejų pusių paspauskite aretyro mygtukus ⑤ ir nuimkite geležtę ⑥.
2. Uždėkite kitą geležtę, kad sujungimas garsiai užsifikuotų. *Įsitikinkite, kad geležtė užsifiksavo.*

1.5 Akumuliatorių žirklių paleidimas/sustabdymas [pav. O5]:



PAVOJUS!

Kūno sužalojimai!

Sužalojimo pavojus, jei gaminys nesustoja atleidus paleidimo svirtelę.

- Neapeikite apsauginių įtaisų arba jungiklių.
- Pavyzdžiui, neprišikite paleidimo svirtelės prie rankenos.

1.5.1 Akumuliatorių žirklių paleidimas:

Gaminyje įrengtas apsauginis įtaisas (paleidimo svirtelė ir apsauginis fiksatorius), kuri apsaugo nuo atsitiktinio gaminio įjungimo.

1.5.1.1 Be teleskopinio koto [pav. O5]:

1. Nuimkite apsauginį dėklą ⑦ nuo geležtės ⑥.
2. Pastumkite apsauginį fiksatorių ⑧ į priekį ir patraukite paleidimo svirtelę ⑨ link rankenėlės ④.
Akumuliatorinės žirklys pradeda veikti, ir 5 sekundes yra rodomas akumuliatoriaus įkrovimo lygio indikatorius ⑩.
3. Atleiskite apsauginį fiksatorių ⑧.

1.5.1.2 Su teleskopiniu kotu [pav. O6]:

Apsauginis fiksatorius ir paleidimo svirtelė ant akumuliatorių žirklių neveikia, kai yra primontuotas teleskopinis kotas.

1. Sumontuokite teleskopinį kotą.
2. Nuimkite apsauginį dėklą ⑦ nuo geležtės ⑥.
3. Paimkite už teleskopinio koto rankenėlės ④b), pastumkite apsauginį fiksatorių ⑧ ant teleskopinio koto į priekį ir patraukite paleidimo svirtelę ⑨ ant teleskopinio koto.
Akumuliatorinės žirklys pradeda veikti, ir 5 sekundes yra rodomas akumuliatoriaus įkrovimo lygio indikatorius ⑩.
4. Atleiskite apsauginį fiksatorių ⑧.

1.5.2 Akumuliatorių žirklių sustabdymas:

1. Atleiskite paleidimo svirtelę ⑨.
Akumuliatorinės žirklys sustoja.
2. Palaukite, kol peilis visiškai sustos.
3. Užstumkite apsauginį dėklą ⑦ ant geležtės ⑥.

2. TECHNINĖ PRIEŽIŪRA



PAVOJUS!

Pjautiniai sužalojimai peiliu!

Pjautinių sužalojimų pavojus atsitiktinai pradėjus veikti.

→ Mūvėkite apsaugines pirštines.

- Palaukite, kol peilis visiškai sustos.
- Užstumkite apsauginį dėklą ant geležtės.

2.1 Akumuliatorinių žirklių valymas:



PAVOJUS!

Kūno sužalojimai!

Sužalojimo pavojus ir gaminio sugadinimo rizika.

- Nevalykite gaminio vandeniu ar vandens srove (ypač aukšto slėgio vandens srove).
- Nevalykite su chemikalais, įskaitant benzina arba tirpiklius.
Kai kurie iš jų gali pažeisti svarbias plastikines dalis.

1. Vienu metu iš abiejų pusių paspauskite aretyro mygtukus ⑤ ir nuimkite geležtę ⑥.
2. Nuvalykite akumuliatorines žirkles drėgna šluoste.
3. Apipurškite geležtę, pvz., **GARDENA priežiūros purškikliu, gaminy 2366**. Venkite alyvos sąlyčio su plastikinėmis dalimis.
4. Uždėkite geležtę, kad sujungimas garsiai užsifiksuotų.
Įsitikinkite, kad geležtė užsifiksavo.

3. LAIKYMAS

3.1 Naudojimo pabaiga:

Gaminį laikykite vaikams neprieinamoje vietoje.

1. Užstumkite apsauginį dėklą ant geležtės.

2. Įkraukite akumuliatorių.
3. Nuvalykite akumuliatorines žirkles (žr. 2. TECHNINĖ PRIEŽIŪRA).
4. Laikykite akumuliatorines žirkles sausoje, uždaroje ir nuo šalnų apsaugotoje vietoje.

4. GEDIMŲ ŠALINIMAS



PAVOJUS!

Pjautiniai sužalojimai peiliu!



Pjautinių sužalojimų pavojus atsitiktinai pradėjus veikti.

→ Mūvėkite apsaugines pirštines.

→ Palaukite, kol peilis visiškai sustos.

→ Užstumkite apsauginį dėklą ant geležtės.

4.1 Gedimų lentelė:

Problema	Galima priežastis	Sutrikimo / gedimo pašalinimas
Nešvarus pjūvis	Sugadintas arba susidėvėjęs peilis.	→ Pakeiskite peilį.
Per trumpas veikimo laikas	Nešvarus peilis.	→ Nuvalykite geležtę.
Akumuliatorinės žirklys nepradedą veikti arba sustoja. Šviesos diodas  mirksi žaliai [pav. 04]	Išsikrovęs akumuliatorius.	→ Įkraukite akumuliatorių.
Akumuliatorinės žirklys nepradedą veikti arba sustoja. Raudonai mirksi klaidos šviesos diodas  [pav. 04]	Kliūtis blokuoja variklį.	→ Pašalinkite kliūtį.
Neišeina sustabdyti akumuliatorių žirklių	Užstrigo paleidimo svirtelė.	→ žr. SAUGOS NURODYMAI.
Akumuliatorinės žirklys nepradedą veikti arba sustoja. Klaidos šviesos diodas  šviečia raudona spalva [pav. 04]	Akumuliatoriaus klaida/ akumuliatoriaus gedimas.	→ Šio gaminio negalima naudoti ilgą laiką (profesionalus eksploatavimas).

**PASTABA:**

Remontą gali atlikti tiktai GARDENA serviso centrai bei specializuoti prekybininkai, kuriuos įgaliojo firma GARDENA.

→ Kitų gedimų atveju kreipkitės į GARDENA serviso centrą.

5. TECHNINIAI DUOMENYS

<i>Akumulatorinės žirklys</i>	Vienetas	Vertė gaminys 9884/ 9885/9886	Vertė gaminys 9887/ 9888/9889
Taktai	1/min	1000	1000
Žolės peilio plotis	mm	80	80
Krūmų peilio ilgis	cm	12,5	12,5
Svoris su žolės geležte	g	575	635
Svoris su krūmų geležte	g	650	710
Garso slėgio lygis $L_{pA}^{1)}$ Neapibrėžtis k_{pA}	dB(A)	63 3,0	64 3,0
Garso galios lygis $L_{WA}^{2)}$: išmatuotas/garantuotas Neapibrėžtis k_{WA}	dB(A)	71 / 73 2,0	72 / 73 1,0
Plaštakos ir rankos vibracija $a_{vhw}^{1)}$ Neapibrėžtis k_{vhw}	m/s ²	<2,5 1,5	<2,5 1,5

Matavimo metodai pagal:

¹⁾ EN IEC 62841-4-2 ²⁾ RL 2000/14/EC / S.I. 2001 No.1701



PASTABA: Nurodyta vibracijos emisijos vertė buvo išmatuota remiantis standartizuotu bandymo metodu ir ją galima naudoti atliekant palyginimą su kitais elektriniais įrankiais. Šią vertę taip pat galima naudoti preliminariai įvertinant poveikį. Vibracijos emisijos vertė faktinio elektrinio įrankio naudojimo metu gali keistis, priklausomai nuo to, kaip mašina naudojama. Saugumo sumetimais mašina neturėtų būti dirbtį daugiau kaip 1 valandą be pertraukos.

Akumulatorius	Vienetas	Vertė gaminys 9884/ 9885/9886	Vertė gaminys 9887/ 9888/9889
Akumulatoriaus įtampa	V (DC)	3,6 / 3,7	3,6
Akumulatoriaus talpa	Ah	2,5	3,0 / 3,2
Elementų (ličio jonų) skaičius		1	1

6. PRIEDAI/ATSARGINĖS DALYS

GARDENA žolės ir buksmedžio peilis	Žolei ir buksmedžiui pjauti.	gaminys 9862
GARDENA krūmų peilis	Krūmams pjauti.	gaminys 9863
GARDENA teleskopinis kotas	Pjauti stovint.	gaminys 9859
GARDENA ratukų rinkinys	Padedą pjovimo metu.	gaminys 9861
GARDENA priežiūros purškiklis	Praeilgina peilio eksploataavimo laiką ir išlaiko akumulatoriaus veikimo trukmę.	gaminys 2366

KEES VAN DER SPEK
TUINMACHINES ★ STOLWIJK

7. SERVISAS

Prašom kreiptis adresu, nurodytu pridėtoje garantijos kortelėje.

8. ŠALINIMAS:

8.1 Akumuliatorių žirklių šalinimas:

(Pagal Direktyvą 2012/19/ES / S.I. 2013 No. 3113)



Gaminio negalima šalinti su įprastomis buitinėmis atliekomis. Jį reikia šalinti pagal galiojančius vietinius aplinkosaugos reikalavimus.

SVARBU!

→ Šalinkite gaminį vietiniame komunaliniame atliekų surinkimo ir perdirbimo punkte.

8.2 Akumuliatoriaus šalinimas:



Li-ion

Akumuliatoriuje yra ličio jonų elementų, kurie, pasibaigus jų tarnavimo laikui, turi būti šalinami atskirai nuo įprastų buitinių atliekų.

SVARBU!

Akumuliatorių išmontuoti leidžiama tik kvalifikuotiems darbuotojams.

1. Jei turite klausimų, susijusių su akumuliatoriaus išmontavimu, kreipkitės į GARDENA servisą.
2. Kvalifikuotai šalinkite ličio jonų elementus vietiniame komunaliniame atliekų surinkimo ir perdirbimo punkte.

IV Zāles un krūmu šķēres ar akumulatoru ClassicCut Li/ ComfortCut Li

Oriģinālās instrukcijas tulkojums.

1. LIETOŠANA	254
2. APKOPE	257
3. UZGLABĀŠANA	258
4. KĻŪDU NOVĒRŠANA	259
5. TEHNISKIE DATI	260
6. PIEDERUMI/REZERVES DAĻAS	261
7. SERVISS	262
8. UTILIZĀCIJA:	262

1. LIETOŠANA



BĪSTAMI!

**Naža izraisītu grieztu savainojumu
gūšana!**

Pastāv risks gūt grieztas traumas nejaušas iedar-
bināšanas dēļ.

- Valkā aizsardzības cimds.
- Nogaidi, līdz nazis apstājas.
- Uzbīdi aizsargpārsegu uz naža.

254

1.1 Akumulatora uzlādēšana [Att. O1]:



UZMANĪBU!

Strāvas avota spriegumam jāsakrīt ar norādēm
lādētāja tehnisko datu plāksnītē.

- Ievēro tikla spriegumu.



5 V tīkla adapteris ar kontaktspraudni un USB līgzdu nav iekļauts piegādes komplektā. Lai lietotu šķēres ar akumulatoru, jums nepieciešams USB tīkla adapteris ar kontaktspraudni (5 V) ar sertificētām/ekspluatācijas valsti noteiktām standarta atļaujām.

Lai nodrošinātu maksimālu uzlādes ātrumu un maksimāli īsu uzlādes laiku, ieteicams izmantot 2 A tīkla adapteri ar kontaktspraudni. USB tīkla adapteris ar kontaktspraudni ar mazāku strāvu pagarina uzlādes laiku.

Akumulators tiek piegādāts daļēji uzlādētā stāvoklī. Lai nodrošinātu pilnu akumulatora veiktspēju, pirms pirmās lietošanas reizes pilnībā uzlādējiet akumulatoru.

Uzlādes laikā šķēres ar akumulatoru nedarbojas.

1. Atver putekļu vāciņu ①.
2. Iespraud piegādes komplektā iekļautā lādēšanas kabeļa USB-C spraudni ② lādēšanas līgzdā ②.
3. Iespraud USB lādēšanas kabeļa USB-A spraudni ③ tīkla adapterī ar kontaktspraudni.
4. Iespraud tīkla adapteri ar kontaktspraudni kontaktlīgzdā.

Akumulators tiek uzlādēts. Zaļās gaismas diodes (①, ② un ③) parāda konkrētajā brīdī sasniegto uzlādes līmeni.

Kad akumulators ir pilnībā uzlādēts, visas 3 gaismas diode (①, ② un ③) 300 sekundes deg zaļā krāsā.

5. Lādēšanas laikā regulāri pārbaudi uzlādes līmeni.
6. Atvieno USB-C lādēšanas kabeli no lādēšanas līgzdas ②.
7. Aizver putekļu vāciņu ①.

1.2 Akumulatora uzlādes indikators [Att. O2]:

1.2.1 Akumulatora uzlādes indikators lādēšanas laikā:

Kad akumulators ir pilnībā uzlādēts (100 %), ①, ② un ③ 300 sekundes deg.

Akumulatora uzlādes indikators	Akumulatora lādēšanas stāvoklis
①, ② un ③ deg	100 % uzlādēts
① un ② deg, ③ mirgo	66 – 99 % uzlādēts
① deg, ② mirgo	33 – 65 % uzlādēts
① mirgo	0 – 32 % uzlādēts

1.2.2 Akumulatora lādēšanas stāvokļa indikācija darbības laikā:

Pēc izstrādājuma iedarbināšanas 5 sekundes tiek rādīta akumulatora lādēšanas stāvokļa indikācija.

Akumulatora lādēšanas stāvokļa indikācija	Akumulatora lādēšanas stāvoklis
Ⓛ, Ⓜ un Ⓝ deg	67 – 100 % uzlādēts
Ⓛ un Ⓜ deg	34 – 66 % uzlādēts
Ⓛ deg	11 – 33 % uzlādēts
Ⓛ mirgo	0 – 10 % uzlādēts

Ja gaismas diode Ⓛ mirgo krāsā, akumulatoru nepieciešams uzlādēt.

Ja kļūdas gaismas diode Ⓜ deg vai mirgo, skat. 4. KĻŪDU NOVĒRŠANA.

1.3 Roktura regulēšana (tikai modelim ComfortCut) [Att. O3]:

Rokturi iespējams regulēt 5 pakāpēs, tādējādi to iesatat lietotāja individuālajām vajadzībām.

1. Uzspied uz abām locīklas regulatora pusēm Ⓞ un noregulē rokturi Ⓟ vēlamajā leņķī.
2. Nofiksē rokturi Ⓟ vēlamajā leņķī.
Pārļiecinies, vai rokturis ir nofiksējies.

256

1.4 Naža nomaiņa [Att. O4]:

Drīkst izmantot vienīgi GARDENA nažus:

- GARDENA Zāles un buksusu nazis preces nr. 9862
- GARDENA Krūmu nazis preces nr. 9863

1. Vienlaicīgi abās pusēs spied fiksācijas taustiņus Ⓟ un noņem nazi Ⓠ.
2. Uzstādi otru nazi, līdz savienojums dzirdami nofiksējas.
Pārļiecinies, vai nazis ir nofiksējies.

1.5 Šķēru ar akumulatoru iedarbināšana/ apturēšana [Att. O5]:



BĪSTAMI!

Miesas bojājums!

Ja, atlaižot palaišanas sviru, izstrādājums neapstājas, pastāv traumu gūšanas risks.

→ Nedeaktivē drošības ierīces vai slēdžus.

→ Piemēram, nenostiprini palaišanas sviru pie roktura.

1.5.1 Šķēru ar akumulatoru iedarbināšana:

Izstrādājums ir aprīkots ar drošības ierīci (palaišanas svira un drošības bloķētājs), kas novērš izstrādājuma nejaušu ieslēgšanu.

1.5.1.1 Bez teleskopiskā kāta [Att. O5]:

1. Noņem aizsargpārsegu ⑦ no naža ⑥.
2. Bīdi drošības bloķētāju ⑧ uz priekšu un velc palaišanas sviru ⑨ līdz rokturim ④.
Šķēres ar akumulatoru sāk darboties, un 5 sekundes tiek rādīta akumulatora lādēšanas stāvokļa indikācija ⑩.
3. Atlaid drošības bloķētāju ⑧.

1.5.1.2 Ar teleskopisko kātu [Att. O6]:

Ja ir uzmontēts teleskopiskais kāts, šķēru ar akumulatoru drošības bloķētājs un palaišanas svira nedarbojas.

1. Uzstādi teleskopisko kātu.
2. Noņem aizsargpārsegu ⑦ no naža ⑥.
3. Turi teleskopiskā kāta rokturi ④bīdi teleskopiskā kāta drošības bloķētāju ⑧ uz priekšu un velc teleskopiskā kāta palaišanas sviru ⑨.
Šķēres ar akumulatoru sāk darboties, un 5 sekundes tiek rādīta akumulatora lādēšanas stāvokļa indikācija ⑩.
4. Atlaid drošības bloķētāju ⑧.

1.5.2 Šķēru ar akumulatoru apturēšana:

1. Atlaid palaišanas sviru ⑨.
Šķēres ar akumulatoru apstājas
2. Nogaidi, līdz nazis apstājas.
3. Uzbīdi aizsargpārsegu ⑦ uz naža ⑥.

2. APKOPE



BĪSTAMI!

Naža izraisītu grieztu savainojumu gūšana!

Pastāv risks gūt grieztas traumas nejaušas iedarbināšanas dēļ.

- Valkā aizsardzības cimds.
- Nogaidi, līdz nazis apstājas.
- Uzbīdi aizsargpārsegu uz naža.

2.1 Šķēru ar akumulatoru tīrīšana:



BĪSTAMI!

Miesas bojājums!

Miesas bojājumu gūšanas risks un izstrādājuma sabojāšanas risks.

- Nemazgā izstrādājumu ar ūdeni vai ūdens strūklu (īpaši ar augsta spiediena ūdens strūklu).
- Neizmanto tīrīšanai ķīmiskas vielas, ieskaitot benzīnu un šķīdumus.

Dažas vielas var bojāt svarīgas plastmasas detaļas.

1. Vienlaicīgi abās pusēs spied fiksācijas taustiņus ⑤ un noņem nazi ⑥.
2. Notīri šķēres ar akumulatoru ar mitru auduma gabalu.
2. Apsmidzini nazi, piemēram, ar **GARDENA tīrīšanas aerosolu, preces nr. 2366**. To darot, nepieļauj eļļas nokļūšanu uz plastmasas detaļām.
4. Uzstādi nazi, līdz savienojums dzirdami nofiksējas.
Pārliecinies, vai nazis ir nofiksējies.

3. UZGLABĀŠANA

3.1 Eksploatācijas pārtraukšana:

Uzglabājiet izstrādājumu bērniem nepieejamā vietā.

1. Uzbīdi aizsargpārsegu uz naža.
2. Uzlādē akumulatoru.
3. Notīri šķēres (skat. 2. APKOPE).
4. Uzglabā šķēres ar akumulatoru sausā, slēgtā un drošā vietā, kur nav iespējams sals.

4. KĻŪDU NOVĒRŠANA



BĪSTAMI!

**Naža izraisītu grieztu savainojumu
gūšana!**

Pastāv risks gūt grieztas traumas nejaušas iedar-



bināšanas dēļ.

→ Valkā aizsardzības cimdus.

→ Nogaidi, līdz nazis apstājas.

→ Uzbīdi aizsargpārsegu uz naža.

4.1 Kļūdu tabula:

Problēma	Iespējamais cēlonis	Risinājums
Griezums ir nefidzens	Nazis ir bojāts vai nodilis.	→ Nomaini nazi.
Darbības laiks ir pārāk īss	Nazis ir netīrs.	→ Notīri nazi.
Šķēres ar akumulatoru neieslēdzas vai neapstājas. Gaismas diode  mirgo zaļā krāsā [Att. 04]	Akumulators ir tukšs.	→ Uzlādē akumulatoru.
Šķēres ar akumulatoru neieslēdzas vai neapstājas. Kļūdas gaismas diode  mirgo sarkanā krāsā [Att. 04]	Šķērsliis bloķē motoru.	→ Noņem šķērsli.
Šķēru ar akumulatoru darbību nevar apstādināt	Palaišanas svira aizķeras.	→ Skat. DROŠĪBAS NORĀDĪJUMI.

Problēma	Iespējamais cēlonis	Risinājums
Šķēres ar akumulatoru neieslēdzas vai neapstājas. Kļūdas gaismas diode (W) deg sarkanā krāsā [Att. 04]	Kļūda akumulatorā/akumulators ir bojāts.	→ Sazinies ar GARDENA servisu.

NORĀDE:

Remontu drīkst veikt tikai GARDENA servisa centros vai GARDENA autorizētos specializētajos veikalos.

→ Citu traucējumu rašanās gadījumā, lūdzu, griezies tuvākajā GARDENA servisa centrā.

5. TEHNISKIE DATI

Accu šķēres	Vienība	Vērtība		Accu šķēres	Vienība	Vērtība	
		preces nr. 9884/ 9885/9886	preces nr. 9887/ 9888/9889			preces nr. 9884/ 9885/9886	preces nr. 9887/ 9888/9889
Gājienu	1/min	1000	1000	Skaņas jaudas līmenis $L_{WA}^{2)}$: izmērītais/garantētais Nedrošība k_{WA}	dB(A)	71 / 73	72 / 73
Zāles naža platums	mm	80	80			2,0	1,0
Krūmu naža garums	cm	12,5	12,5	Plaukstu un rokas vibrācija $a_{vhw}^{1)}$ Nedrošība k_{vhw}	m/s ²	<2,5	<2,5
Svars ar zāles nazi	g	575	635			1,5	1,5
Svars ar krūmu nazi	g	650	710	Mērīšanas metode saskaņā ar: 1) IEC 62841-4-2 2) RL 2000/14/EC / S.I. 2001 No.1701			
Trokšņa spiediena līmenis $L_{pA}^{1)}$ Nedrošība k_{pA}	dB(A)	63	64				



NORĀDE: Norādītā vibrāciju emisijas vērtība ir izmērīta pēc standarta pārbaudes metodes un to var izmantot elektroinstrumentu saīdzinājumam. Šo vērtību var izmantot arī pagaidu sprādzienbīstamības novērtēšanas procedūrai. Elektroinstrumenta faktiskās lietošanas laikā vibrāciju emisijas vērtība var būt atšķirīga atkarībā no tā, kā iekārta tiek izmantota. Drošības nolūkos ar ierīci bez pārtraukuma drīkst strādāt maksimāli 1 stundu.

<i>Akumulators</i>	Vienība	Vērtība preces nr. 9884/ 9885/9886	Vērtība preces nr. 9887/ 9888/9889
Akumulatora spriegums	V (DC)	3,6 / 3,7	3,6
Akumulatora jauda	Ah	2,5	3,0 / 3,2
Elementu skaits (litija jonu)		1	1

IV

6. PIEDERUMI/REZERVES DAĻAS

GARDENA Zāles un buksusu nazis	Zāles un buksusu apgriešanai.	preces nr. 9862
GARDENA Krūmu nazis	Krūmu apgriešanai.	preces nr. 9863
GARDENA Teleskopiskais kāts	Vertikālai apgriešanai.	preces nr. 9859
GARDENA Riteņu komplekts	Atbalstam griešanas laikā.	preces nr. 9861
GARDENA Tīrīšanas aerosols	Pagarina naža darbību un saglabā akumulatora darbības laiku.	preces nr. 2366

7. SERVISS

Lūdzu, rakstiet uz adresi, kas norādīta klāt pievienotajā garantijas kartē.

8. UTILIZĀCIJA:

8.1 Šķēru ar akumulatoru utilizācija:

(saskaņā ar direktīvu 2012/19/ES / S.I. 2013 No.3113)



Izstrādājumu nedrīkst utilizēt kopā ar parastiem sadzīves atkritumiem. Tas ir utilizējams saskaņā ar vietējām vides aizsardzības prasībām.

SVARĪGI!

→ Nodod izstrādājumu utilizācijai tuvākajā atkritumu apsaimniekošanas uzņēmumā.

8.2 Akumulatora utilizācija:



Li-ion

Akumulators satur litija jonu šūnas, kas pēc ekspluatācijas beigām jāutilizē atsevišķi no sadzīves atkritumiem.

SVARĪGI!

Akumulatoru drīkst izņemt tikai kvalificēts speciālists.

1. Ja tev rodas jautājumi saistībā ar akumulatora izņemšanu, lūdzu, vērsies GARDENA servisā.
2. Utilizē litija jonu elementus pareizi, izmantojot vietējo atkritumu apsaimniekošanas uzņēmumu.

KEES VAN DER SPEK
TUINMACHINES ★ STOLWIJK

KEES VAN DER SPEK
TUINMACHINES ★ STOLWIJK

KEES VAN DER SPEK
TUINMACHINES ★ STOLWIJK

DE EU-Konformitätserklärung

Der Unterzeichnende bestätigt als Bevollmächtigte des Herstellers, der GARDENA Germany AB, PO Box 7454, S-103 92, Stockholm, Schweden, dass das (die) nachfolgend bezeichnete(n) Geräte(e) in der von uns in Verkehr gebrachten Ausführung die Anforderungen der harmonisierten EU-Richtlinien, EU-Sicherheitsstandards und produktspezifischen Standards erfüllt/erfüllen. Bei einer nicht mit uns abgestimmten Änderung des (der) Geräte(s) verliert diese Erklärung ihre Gültigkeit.

EN EC Declaration of Conformity

The undersigned hereby certifies as the authorized representative of the manufacturer, GARDENA Germany AB, PO Box 7454, S-103 92, Stockholm, Sweden, that, when leaving our factory, the unit(s) indicated below is/are in accordance with the harmonised EU guidelines, EU standards of safety and product specific standards. This certificate becomes void if the unit(s) is/are modified without our approval.

FR Déclaration de conformité CE

Le soussigné déclare, en tant que mandataire du fabricant, la GARDENA Germany AB, PO Box 7454, S-103 92, Stockholm, Suède, qu'à la sortie de ses usines le matériel neuf désigné ci-dessous était conforme aux prescriptions des directives européennes énoncées ci-après et conforme aux règles de sécurité et autres règles qui lui sont applicables dans le cadre de l'Union européenne. Toute modification portée sur ce(s) produit(s) sans l'accord express de notre part supprime la validité de ce certificat.

NL EU-conformiteitsverklaring

De ondergetekende bevestigt als gevolmachtigde van de fabrikant, GARDENA Germany AB, PO Box 7454, S-103 92, Stockholm, Zweden, dat het/de onderstaand vermelde apparaat/ apparaten in de door ons in de handel gebrachte uitvoering voldoet/voldoen aan de eisen van de geharmoniseerde EU-richtlijnen, EU-veiligheidsnormen en productspecifieke normen. Bij een niet met ons afgestemde verandering van het apparaat/de apparaten verliest deze verklaring haar geldigheid.

SV EU-försäkran om överensstämmelse

Undertecknad intygar som befullmäktigad företrädare för tillverkaren, GARDENA Germany AB, PO Box 7454, S-103 92, Stockholm, Sverige, att nedan angiven apparat/nedan angivna apparater i det utförande vi har släppt på marknaden, uppfyller fordringarna i de harmoniserade EU-direktiven, EU-säkerhetsstandarderna och de produktspecifika standarderna. Denna försäkran upphör att gälla vid en ändring av apparaten/apparaterna som inte har stämts av med oss.

DA EU-overensstemmelseserklæring

Underskrivener bekræfter som fuldmægtig for producenten, GARDENA Germany AB, PO Box 7454, S-103 92, Stockholm, Sverige, at det (de) efterfølgende betegnede apparat(er) i den af os markedsførte udførelse opfylder kravene i de harmoniserede EU-direktiver, EU-sikkerhedsstandarder og produktspecifikke standarder. Foretages en ændring af apparatet/apparaterne, der ikke er aftalt med os, mister denne erklæring sin gyldighed.

FI EU-vaatimustenmukaisuusvakuutus

Allekirjoittanut vahvistaa valmistajan, GARDENA Germany AB, PO Box 7454, S-103 92, Tukholma, Ruotsi, valtuuttamana henkilöinä, että seuraava laite täyttää/seuraavat laitteet täyttävät meidän toimittamassa mallissa yhdenmukaistettujen EU-direktiivien, EU-turvallisuusmääräysten ja tuotekohtaisten standardien vaatimukset. Laitteen/laitteiden muutoksissa, joista ei ole sovittu meidän kanssamme, menettää tämä selvitys voimassaolonsa.

IT Dichiarazione di conformità UE

Il sottoscritto, in quanto soggetto autorizzato dal produttore, GARDENA Germany AB, PO Box 7454, S-103 92, Stoccolma, Svezia, dichiara che l'apparecchio/gli apparecchi di seguito denominato/i, nella versione da noi immessa in commercio, soddisfa/no i requisiti delle direttive UE armonizzate, degli standard di sicurezza europei e degli standard specifici per il prodotto. La presente dichiarazione perde di validità in caso di modifica dell'apparecchio/degli apparecchi non concordata con noi.

ES Declaración de conformidad de la UE

El firmante confirma, en calidad de apoderado del fabricante GARDENA Germany AB, PO Box 7454, S-103 92 Estocolmo (Suecia), que el/los aparato(s) mencionado(s) a continuación cumple(n), en la versión lanzada al mercado por nuestra empresa, los requisitos de las directivas de la UE armonizadas, los estándares de seguridad de la UE y los estándares específicos del producto. La presente declaración perderá su validez si se modifica(n) el/los aparato(s) sin previa aprobación por nuestra parte.

PT Declaração CE de Conformidade

O abaixo-assinado, na qualidade de representante do fabricante, GARDENA Germany AB, PO Box 7454, S-103 92, Stockholm, Sweden, confirma que o(s) aparelho(s) a seguir designado(s) no modelo lançado por nós no mercado cumpre/cumprem os requisitos das diretivas UE harmonizadas, as normas de segurança UE e as normas específicas para estes produtos. Esta declaração perde a sua validade se forem realizadas alterações no(s) aparelho(s) sem o nosso consentimento.

PL Deklaracja zgodności UE

Niżej podpisany potwierdza jako upoważniony przedstawiciel producenta, spółki GARDENA Germany AB, PO Box 7454, S-103 92, Sztokholm, Szwecja, że określone poniżej urządzenie/-nia w wersji wprowadzonej przez nas do obrotu spełnia/-niają wymogi zharmonizowanych dyrektyw UE, norm bezpieczeństwa UE oraz norm dotyczących konkretnych produktów. Niniejsza deklaracja traci ważność w przypadku wprowadzania niezgodnych z nami zmian urządzenia/ń.

HU EU megfeleléségi nyilatkozat

Az alulírott, a GARDENA Germany AB, Pf. 7454, S-103 92, Stockholm, Svédország megbízotti minőségében megerősíti, hogy az általam aláírt kivetelben forgalomba hozott, lent nevezett eszköz(ök) megfelel(nek) az uniós irányelvekkel összhangba hozott nemzeti előírások követelményeinek, az EU biztonsági szabványainak és a konkrét termékre vonatkozó szabványoknak. Az eszköz(ök)nek velünk nem egyeztetett módosítása esetén ez a nyilatkozat érvényét veszti.

CS EU prohlášení o shodě

Podepsaná osoba zplnomocněná výrobcem GARDENA Germany AB, PO Box 7454, S-103 92, Stockholm, Švédsko potvrzuje, že v následujícím uvedený(-é) přístroj(-e) v provedení námi uvedeném na trh splňuje/splňují požadavky směrnice EU, bezpečnostních norem EU a norem specifických pro výrobek. V případě změny přístroje(-ů), která s námi nebyla dohodnuta, ztrácí toto prohlášení svou platnost.

SK EÚ vyhlásenie o zhode

Dolu podpísaný potvrdzuje, ako splnomocnený zástupca výrobcu, GARDENA Germany AB, PO Box 7454, S-103 92, Štokholm, Švédsko, že ďalej označené zariadenie/a vo vyhotovení uvedenom na trh spĺňa/jú požiadavky harmonizovaných smerníc EÚ, bezpečnostných štandardov EÚ a predpisov, špecifických pre dané výrobky. Pri zmene zariadenia/zariadení, ktorá nebola odsúhlasená našou spoločnosťou, stráca toto vyhlásenie platnosť.

EL Δήλωση συμμόρφωσης ΕΕ

Ο υπογεγραμμένος βεβαιώνει ως πληρεξούσιος του κατασκευαστή, της εταιρείας GARDENA Germany AB, Τ.Θ. 7454, S-103 92, Στοκχόλμη, Σουηδία, ότι η(οι) παρακάτω αναφερόμενη(ες) συσκευή(ές) στην έκδοση που τίθεται από εμάς σε κυκλοφορία πληροί/πληρούν τις απαιτήσεις των εναρμονισμένων οδηγιών της ΕΕ, προτύπων ασφαλείας της ΕΕ και των ειδικών για το προϊόν προτύπων. Σε περίπτωση τροποποίησης της (των) συσκευής(ών) χωρίς προηγούμενη συνεννόηση με την εταιρεία μας παύει να ισχύει η δήλωση.

SL Izjava EU o skladnosti

Spodaj podpisani kot pooblaščenec proizvajalca GARDENA Germany AB, PO Box 7454, S-103 92, Stockholm, Švedska, potrjuje, da v nadaljevanju označene naprave v izvedbi, v kakršni smo jih dali v promet, izpolnjujejo zahteve usklajenih direktiv EU, varnostnega standarda EU in standardov, ki veljajo za posamezne izdelke. V primeru spremembe naprave, ki ni usklajena z nami, ta izjava neha veljati.

HR EU izjava o sukladnosti

Doje potpisani kao opunomoćenik proizvođača, tvrtke GARDENA Germany AB, PO Box 7454, S-103 92, Stockholm, Švedska, potvrđujemo da niže navedeni uređaj(i) odgovarajuće izvedbe koji/koje smo iznijeli na tržište ispunjavaju kriterije usklađenih direktiva EU i sigurnosnih standarda EU kao i standarda koji se tiču proizvoda. Ova izjava gubi valjanost u slučaju izmjena uređaja koje nisu prethodno ugovorene s nama.

RO Declarație de conformitate UE

Semntarul, în calitate sa de împuternicit al producătorului GARDENA Germany AB, PO Box 7454, S-103 92, Stockholm, Suedia, confirmă că aparatul (aparatele) descrise în cele ce urmează, în execuția pusă de noi pe piață îndeplinesc (îndeplinesc) cerințele directivelor armonizate UE, ale standardelor de siguranță UE și ale standardelor specifice produsului. În cazul modificării fără aprobarea noastră prealabilă a aparatului (aparaturii), această declarație își pierde valabilitatea.

BG ЕС-Декларация за съответствие

Долуподписаният удостоверява като пълномощник на производителя GARDENA Germany AB, PO Box 7454, S-103 92, Стокхолм, Швеция, че по-долу описаният(ите) уред(и) във варианта на изпълнение пуснат от нас на пазара изпълнява/изпълняват изискванията на хармонизираните ЕС-директиви, ЕС-норми за безопасност и специфичните норми за продукцията. В случай на промяна на уреда(ите), която не е съгласувана с нас, тази декларация губи своята валидност.

KEES VAN DER SPEK
TUINMACHINES + STOLWIJK

ET EL-i vastavusdeklaratsioon

Allakirjutatu kinnitab tootja, GARDENA Germany AB, PO Box 7454, S-103 92, Stockholm, Rootsi, poolt volitatud isikuna, et järgnevalt nimetatud seade (seadmed) täidab (täidavad) meie poolt turule toodud versiooni kujul harmoneeritud EL-i direktiivide, EL-i ohutusstandardite ja tööohuiste standardite nõuded. Seadmel (seadmetel) meiega kooskõlastamata muudatuse tegemise korral kaotab käesolev deklaratsioon oma kehtivuse.

LT ES atitikties deklaracija

Pasirašantysis, kaip gamintojo, GARDENA Germany AB, PO Box 7454, S-103 92, Stokholmas, Švedija, įgaliotasis atstovas patvirtina, kad žemiau nurodyto (-ų) prietaiso (-ų) modeliai, kurie buvo pagaminti mūsų gamyklose, atitinka darinšias ES direktyvas, ES saugumo standartus ir specifinius gaminio standartus. Atlikus bet kokį prietaiso (-ų) pakeitimą, kuris nėra suderintas su mumis, ši deklaracija praranda galiojimą.

LV ES atbilstības deklarācija

Zemā parakstījusies persona kā ražotāja, uzņēmuma GARDENA Germany AB, PO Box 7454, S-103 92, Stokholma, Zviedrija, pilnvarotais pārstāvis apstiprina, ka tālāk norādītā(-s) līricē(-s) izpildījumā, kādā mēs to (tās) esam laiduši tirgū, atbilst saskaņotajām ES direktīvām, ES drošības standartiem un konkrētajām produktam noteiktajiem standartiem. Līricē(-s) veicot ar mums nesaskaņotas izmaiņas, šī deklarācija zaudē savu spēku.

<p>Produktbezeichnung: Akku-Schere Description of the product: Battery Shear Désignation du produit : Cisailles sur accu Beschrijving van het product: Accuschaar Beskrivning av produkten: Accu-sax Beskrivelse af produktet: Accu-saks Tuotteen kuvaus: Accu-sakset Description del prodotto: Forbici a batteria Descripción del producto: Tijeras cortacésped con Accu Descrição do produto: Tesouras Accu Opis produktu: Nożyce akumulatorowe A termék leírása: Akkumulátoros olló Popis výrobku: Akkumulátorové nůžky Popis produktu: Akkumulátorové nožnice Περιγραφή του προϊόντος: Ψαλίδι μπαταρίας Opis izdelka: Aku-škarje Opis proizvoda: Škare s akumulatorskim sustavom Descrierea produsului: Foarfece cu acumulator Описание на продукта: Аку-ножица Toote kirjeldus: Akukäärid Gaminio aprašas: Akumuliatorinės žirkės Izstrādājuma apraksts: Accu šķēres</p>	<p>Artikelnummer: Cikkszámok: Article number: Objednací číslo: Référence : Objednávacie číslo: Artikelnummer: Κωδικός είδους: Artikelnummer: Številka izdelka: Artikelnummer: Kataloški broj: Tuotenumero: Cod articolo: Codice articolo: Артикул номер: Referencia: Artiklinummer: Número de referência: Dalies numeris: Numer katalogowy: Artikula numurs:</p> <p style="text-align: right;">9884 / 9885 / 9886 9887 / 9888 / 9889</p>
<p>Produkttyp: Terméktípus: Product type: Druh výrobku: Type de produit: Typ produktu: Producttype: Τύπος προϊόντος: Produkttyp: Vrsta izdelka: Produkttype: Vrsta proizvoda: Tuotetyyppi: Tip produs: Tipo di prodotto: Тип продукт: Tipo de producto: Tootetiüüp: Tipo de produto: Gaminio tipas: Typ produktu: Produkta veids:</p>	<p>EU-Richtlinien: EK-irányelvek: EC-Directives: Předpisy ES: Directives CE : Smernice EÚ: EG-richtlijnen: Οδηγίες EK: EU-direktiv: Direktive EÚ: EF-direktiver: EC direktive: EY-direktiivit: Directive CE: Direttive UE: Директиви на EО: Directiva CE: EÜ direktiivid: Diretivas CE: EB direktivos: Dyrektywy WE: EK direktivas:</p> <p style="text-align: right;">2006/42/EG 2014/30/EU 2000/14/EG 2011/65/EU</p>
<p style="text-align: center;">ClassicCut Li ComfortCut Li</p>	<p>Harmonisierte EN-Normen / Harmonised EN:</p> <p style="text-align: right;">EN ISO 12100 EN 60335-1 EN 50636-2-94 EN 62841-1 EN 62841-4-2</p>

<p>Hinterlegte Dokumentation: GARDENA Technische Dokumentation, M. Jäger, Hans-Lorenser-Str. 40, D-89079 Ulm</p> <p>Deposited Documentation: GARDENA Technical Documentation, M. Jäger, Hans-Lorenser-Str. 40, D-89079 Ulm</p> <p>Documentation déposée : Documentation technique GARDENA, M. Jäger, Hans-Lorenser-Str. 40, D-89079 Ulm</p>	<p>Konformitätsbewertungsverfahren: Nach 2000/14/EG Art. 14 Anhang V</p> <p>Conformity Assessment Procedure: according to 2000/14/EC Art.14 Annex V</p> <p>Procédure d'évaluation de la conformité : Selon 2000/14/CE art. 14 Annexe V</p>	<p>Schall-Leistungspegel: Noise level: Niveau sonore : Geluidsniveau: Ljudnivá: Støjniveau: Äänitaso: Livello acustico: Nível de ruído: Nível de ruído: Poziom hałas: Zajsizint: Hladina hluku: Hladiny hluku: Επίπεδο θορύβου: Raven zvočne moči: Razina buke: Nível de zgomot: Ниво на шум: Műratase: Triukšmo lygis: Troškařna limeris :</p> <p>Art. 9884 / 9885 / 9886: Art. 9887 / 9888 / 9889:</p>	<p>gemessen / garantiert measured / guaranteed mesuré / garanti gemeten / gegarandeerd uppmätt / garanterad mält / garanteret mitattu / taattu misurato / garantito medido / garantizado medido / garantido zmierzony / gwarantowany mért / garantált naměřená / zaručená namerané / zaručené μετρημένο / εγγυημένο izmerjena / zagotovljena mjerena / zajamčena māsurat / garantat измерено / гарантирано mõõdetud / garanteeritud išmatuotas / garantuojamas mērītais / garantētais</p> <p>71 dB(A) / 73 dB(A) 72 dB(A) / 73 dB(A)</p>
<p>Anbringningsjaar der CE-Kennzeichnung: Year of CE marking: Année d'apposition du marquage CE : Installatiejaar van de CE-aanduiding: Märkningsår: CE-Mærkningsår: CE-merkin kiinnitysvuosi: Anno di applicazione della certificazione CE: Colocación del distintivo CE: Ano de marcação pela CE: Rok nadania oznakowania CE: CE-jelzés elhelyezésének éve: Rok umístění značky CE: Rok udelenia značky CE: Έτος σήματος CE: Leto namestitve CE-oznake: Godina dobivanja CE oznake: Anul de marcare CE: Година на поставяне на CE-маркировка: CE-märgistuse paigaldamise aasta: Metal, kada pažymėta CE-ženkle: CE-marķējuma uzlikšanas gads:</p>	<p>2022</p>	<p>Art. 9884 / 9885 / 9886: Art. 9887 / 9888 / 9889:</p>	<p>71 dB(A) / 73 dB(A) 72 dB(A) / 73 dB(A)</p>

Ulm, den 17.10.2022
Ulm, 17.10.2022
Fait à Ulm, le 17.10.2022
Ulm, 17-10-2022
Ulm, 2022.10.17.
Ulm, 17.10.2022
Ulmissa, 17.10.2022
Ulm, 17.10.2022
Ulm, 17.10.2022
Ulm, 17.10.2022
Ulm, dnia 17.10.2022
Ulm, 17.10.2022
Ulm, 17.10.2022
Ulm, dnia 17.10.2022
Ulm, 17.10.2022
Ulm, 17.10.2022
Ulm, dana 17.10.2022
Ulm, 17.10.2022
Улм, 17.10.2022
Ulm, 17.10.2022
Ulm, 17.10.2022
Ulme, 17.10.2022

Der Bevollmächtigte
Authorised representative
Le mandataire
De gevolmachtigde
Auktoriserad representant
Autoriseret repræsentant
Valtuutettu edustaja
Persona delegata
La persona autorizada
O representante
Pelnomocnik
Meghatalmazott
Zplnomocněnec
Splnomocnený
Ο εξουσιοδοτημένος
Pooblaščenec
Ovlaštena osoba
Conducerea tehnică
Упълномощен
Volitatud esindaja
Igalotasis atstovas
Pilnarotā persona





Reinhard Pompe
Vice President Products



Wolfgang Engelhardt
Vice President Supply Chain

UKCA Declaration of Conformity

The manufacturer: GARDENA Germany AB, PO Box 7454, S-103 92 Stockholm, Sweden hereby certifies, when leaving our factory, the unit(s) indicated below is/are in accordance with the UK Regulations, designated standards of safety and product specific designated standards. This certificate becomes void if the units are modified without our approval.

Description of the product:	Battery Shear	
Product type:	ClassicCut Li ComfortCut Li	
Article number:	9884 / 9885 / 9886 9887 / 9888 / 9889	
UK regulations:	S.I. 2008/1597 S.I. 2016/1091	S.I. 2012/3032 S.I. 2001/1701
Designated standards:	EN ISO 12100 EN 60335-1 EN 50636-2-94	EN 62841-1 EN 62841-4-2
UK Importer:	Husqvarna UK Limited Preston Road, Aycliffe, County Durham UK DL5 6UP	
Deposited documentation:	GARDENA Technical Documentation, M. Jäger, Hans-Lorenser-Str. 40, 89079 Ulm	
Noise level: measured / guaranteed	Art. 9884 / 9885 / 9886: Art. 9887 / 9888 / 9889:	71 dB (A) / 73 dB (A) 72 dB (A) / 73 dB (A)
Conformity assessment:	According to S.I. 2001/1701 Art. 11 Schedule 8	
Ulm, 17.10.2022		
Authorised representative:	 Reinhard Pompe Vice President Products	 Wolfgang Engelhardt Vice President Supply Chain

272

KEES VAN DER SPEK
TUINMACHINES ★ STOLWIJK

KEES VAN DER SPEK
TUINMACHINES ★ STOLWIJK

KEES VAN DER SPEK
TUINMACHINES ★ STOLWIJK

Deutschland / Germany

GARDENA Manufacturing GmbH
Central Service
Hans-Lorenser-Straße 40
D-89079 Ulm Produktfragen:
(+49) 731 490-123 Reparaturers:
(+49) 731 490-290
www.gardena.com/de/kontakt

Albania

KRAFT SHPK
Autostrada Tirane-Durres
Km 7
1051 Tirane
Phone: (+355) 69 877 7821
info@kraft.al

Argentina

ROBERTO C. RUMBO S.R.L.
Predio Norlog
Lote 7
Benavidez, ZC. 1621
Buenos Aires
ventas@rumbosrl.com.ar

Armenia

AES Systems LLC
Marshal Babajanyan Avenue 56/2
0022 Yerevan
Phone: (+374) 60 651 651
massishanyan@icloud.com

Australia

Husqvarna Australia Pty. Ltd.
Locked Bag 5
Central Coast BC
NSW 2252
Phone: (+61) (0) 2 4352 7400
customer.service@husqvarna.com.au

Austria / Österreich

Husqvarna Austria GmbH
Industriezeile 36
4010 Linz
Tel.: (+43) 732 77 01 01-485
service.gardena@husqvarnagroup.com

Azerbaijan

Progres Xüsusi Firması
Aliyar Aliyev 212, Bakı, Azərbaycan
Sales: +994 70 326 07 14
AfterSales: +994 77 326 07 14
www.progress-garden.az
info@progress-garden.az

Bahrain

M.H. Al-Mahroos
BUILDING 208, BLOCK 356,
ROAD 328
Salihiya
Phone: +973 1740 8090
almahroos@almahroos.com

Belarus / Беларусь

000 «Мастер Гарден»
220118, г. Минск,
улица Шаранговича, дом 7а
Тел. (+375) 17 257 00 33
mg@mastergarden.by

Belgium

Husqvarna Belgium nv
Gardena Division
Leuvensesteenweg 542
Planet II E
1930 Zaventem
Belgie

Bosnia / Hercegovina

Silk Trade d.o.o.
Poslovna Zona Vila Br. 20
Phone: (+387) 61 165 593
info@silkttrade.com.ba

Brazil

Nordtech Maquinas e Motores Ltd.
Avenida Juscelino Kubitschek de
Oliveira
Curitiba
3003 Brazil
Phone: (+55) 41 3595-9600
contato@nordtech.com.br
www.nordtech.com.br

Bulgaria

AGROLAND България АД
бул. 8 Декември, № 13
Офис 5
1700 Студентски град
София
Тел.: (+359) 24 66 6910
info@agroland.eu

Canada / USA

GARDENA Canada Ltd.
100 Summerlea Road
Brampton, Ontario L6T 4X3
Phone: (+1) 905 792 93 30
info@gardenacanada.com

Chile

REPRESENTACIONES JCE S.A.
AV. DEL VALLE NORTE 857 PISO 4
HUECHURABA, SANTIAGO, CHILE
Phone: (+56) 2 2414 2600
contacto@jce.cl

China

Husqvarna (Shanghai)
Management Co., Ltd.
富世华 (上海) 管理有限公司
3F, Bqing Square B,
No207, Song Hong Rd.,
Chang Ning District,
Shanghai, PRC. 200335
上海市长宁区淞虹路207号明
基广场B座3楼, 邮编: 200335

Colombia

Equipos de Toyama Colombia SAS
Cra. 68 D № 25 B 86 Of. 618
Edificio Torre Central
Bogota
Phone: +57 (1) 703 95 20
+57 (1) 703 95 22
servicioalcliente@toyama.com.co
www.toyama.com.co

Costa Rica

Exim CIA Costa Rica
Calle 25A, B°. Monteleagre
Zapote
San José
Costa Rica
Phone: (+506) 2221-5654
(+506) 2221-5659
eximcostarica@gmail.com

Croatia

Husqvarna Austria GmbH
Industriezeile 36
4010 Linz
Phone: (+43) 732 77 01 01-485
service.gardena@husqvarnagroup.com

Cyprus

Pantelis Papadopoulos S.A.
92 Athinon Avenue
Athens
10442 Greece
Phone: (+30) 21 0519 3100
info@papadopoulos.com.cy

Czech Republic

Gardena
Service Center Vrbno
c/o Husqvarna
Manufacturing CZ s.r.o.
Jesenická 146
79326 Vrbno pod Pradědem
Phone: 800 100 425
servis@gardena.cz

Denmark

GARDENA DANMARK
Lejrevej 19, st.
3500 Værløse
Tlf.: (+45) 70 26 47 70
gardenadk@husqvarnagroup.com
www.gardena.com/dk

Dominican Republic

BOSQUESA, S.R.L.
Carretera Santiago Licey
Km. 5 1/2
Esquina Copal II.
Santiago De Los Caballeros
51000 Dominican Republic
Phone: (+1) 809-562-0476
contacto@bosquesa.com.do

Egypt

Universal Agencies Co
26, Abdel Hamid Lotfy St.
Giza
Phone: 3761 57 57
https://gardeningegypt.com/
hany.masoud@univag.org

Estonia

Husqvarna Eesti OÜ
Valdeku 132
EE-11216 Tallinn
info@gardena.ee

Finland

Oy Husqvarna Ab
Gardena Division
Lautatankantua 8 B / PL 3
00581 HELSINKI
www.gardena.fi

France

Husqvarna France
9/11 Allée des pierres mayettes
92635 Gennevilliers Cedex
France
http://www.gardena.com/fr
N° AZUR: 0 810 00 87 23
(Prix d'un appel local)

Georgia

Transporter LLC
#70, Belashvili street
0159 Tbilisi, Georgia
Phone: (+995) 322 14 71 71
info@transporter.com.ge
www.transporter.com.ge

Service Address and Importer to Great Britain

Husqvarna UK Ltd
Preston Road
Aycliffe Industrial Park
Newton Aycliffe
County Durham
DL5 6UP
Phone: (+44) (0) 344 844 4558
info.gardena@husqvarna.co.uk

Greece

Π.ΠΑΠΑΔΟΠΟΥΛΟΣ ΑΕΒΕ
Λεωφ. Αθηνών 92
Αθήνα
Τ.Κ. 104 42
Ελλάδα
Τηλ. (+30) 210 5193 100
info@papadopoulos.com.gr

276

Hong Kong

Tung Tai Company
151-153 Hoi Bun Road
Kwun Tong, Kowloon
Hong Kong
Phone: (+852) 3583 1662
admin@tungtaico.com

Hungary

Husqvarna Magyarország Kft.
Erzed u. 1 – 3
1044 Budapest
Phone: (+36) 1 251-4161
vevoszolgalat.husqvarna@
husqvarna.hu

Iceland

BYKO ehf.
Skemmuvegji 2a
200 Kópavogur
Phone: (+354) 515 4000
byko@byko.is

MHG Verstun ehf
Vikurhvarf 8
203 Kópavogur
Phone: (+354) 544 4656

India

B K RAMAN AND CO
Plot No. 185, Industrial Area,
Phase-2, Ram Darbar
Chandigarh
160002 India
Phone: (+91) 98140 06530
ramani@jaganhardware.com

Iraq

Alshiemal Alakhdar Company
Al-Faysaleeh, Near Estate Bank
Mosul
Phone: (+964) 78 18 18 46 75

Ireland

Lifey Distributors Ltd.
309 NW Business Park, Ballycoolen
15 Dublin
Phone: (+353) 1 824 2600
info@lifeyd.com

Israel

HAGARIN LTD.
2 Nahal Harif St.
8122201 Yavne
internet@hagarin.co.il
Phone: (+972) 8-932-0400

Italy

Husqvarna Italia S.p.A.
Via Santa Vecchia 15
23088 VALMADREDA (LC)
Phone: (+39) 0341.203.111
assistenza.italia@it.husqvarna.com

Japan

Husqvarna Zenoah Co. Ltd. Japan
1-9 Minamidai, Kawagoe
350-1165 Saitama
Japan
gardena-jp@husqvarnagroup.com

Kazakhstan

ТОО "Ламед"
Russian
Адрес: Казахстан, г. Алматы,
ул. Тажибаевой, 155/1
Тел.: (+7) (727) 355 64 00
(+7) (700) 355 64 00
lamed@lamed.kz

Kazakh

Мөкең-жайы: Қазақстан,
Алматы қ.,
кеш. Тажибаевой, 155/1
Тел.: (+7) (727) 355 64 00
(+7) (700) 355 64 00
lamed@lamed.kz

Korea

Kyung Jin Trading Co., Ltd
107-4, Sunduk Bld, Yangjae-Dong
Seocho-Gu
137-891 Seoul
Phone: (+82) 2 574 6300
kjh@kjh.co.kr

Kuwait

Palms Agro Production Co
Al Rai- Fourth Ring Road – Block 56.
P.O. Box: 1976 Safat
13020 Al-Rai
Phone: 24730745
info@palms-kw.com

Kyrgyzstan

OQSD Alye Maki
Av. Moladaya Guardia 83
720014 Bishkek
Phone: (+996) 312 322115

Latvia

Husqvarna Latvija SIA
Ulbrokas 19A
LV-1021 Riga
info@gardena.lv

Lebanon

Technomec
Safra Highway (Beirut – Tripoli) Center
622 Mezher Bldg.
P.O.Box 215
Jounieh
Phone: (+961) 9 853527
(+961) 3 855481
tecnomec@idm.net.lb

Lithuania

UAB Husqvarna Lietuva
Ateities pl. 77C
LT-52104 Kaunas
info@gardena.lt

Luxembourg

Magasins Jules Neuberg
39, rue Jacques Stas
Luxembourg-Gasperich 2549
Case Postale No. 12
Luxembourg 2010
Phone: (+352) 40 14 01
api@neuberg.lu

Malaysia

Glomedic International Sdn Bhd
Jalan Ruang No. 30
Shah Alam, Selangor
40150 Malaysia
Phone: (03)-7734 7997
ease@glomedic.com.my

Malta

I.V. Portelli & Sons Ltd.
85, 86, Triq San Pawl
Rabat - RBT 1240
Phone: (+356) 2145 4289

Mauritius

Espace Maison Ltée
La Cité Trianon, St Jean
Quatre Bornes
Phone: (+230) 460 85 85
digital@espacemaison.mu

Mexico

AFOSA
Av. Lopez Mateos Sur # 5019
Col. La Calma 45070
Zapopan, Jalisco, Mexico
Phone: (+52) 33 3818-3434
isolis@afosa.com.mx

Moldova

Convel SRL
Republica Moldova,
mun. Chisinau,
sos. Muncesti 284
Phone: (+373) 22 857 126
www.convel.md

Mongolia

Soyolj Gardening Shop
Nami Rd
Ulaanbaatar
14230 Mongolia
Phone: +976 7777 5080
soyolj@magicent.mn

Morocco

Proekip
64 Rue de la Participation
Casablanca-Roches Noires
20303 Morocco
Phone: (+212) 36 1342107
hicham.hafani@proekip.ma

Netherlands

Husqvarna Nederland B.V.
GARDENA Division
Postbus 50131
1305 AC ALMERE
Phone: (+31) 36 521 00 10
info@gardena.nl

Neth. Antilles

Jonka Enterprises N.V.
Sta. Rosa Weg 196
P.O. Box 8200
Curaçao
Phone: (+599) 9 767 66 55
info@jonka.com

New Zealand

Husqvarna New Zealand Ltd.
PO Box 76-437
Manukau City 2241
Phone: (+64) (0) 9 9202410
support.nz@husqvarna.co.nz

North Macedonia

Sinpeks d.o.o.
Ul. Kravarski Pat Bb
7000 Bitola
Phone: (+389) 47 20 85 00
sinpeks@ml.net.mk

Norway

Husqvarna Norge AS
Gardena Division
Trøskerveien 36
1708 Sarpsborg
info@gardena.no

Northern Cyprus

Mediterranean Home & Garden
No 150 Alsancak, Karagiozianou
Caddesi
Girne
Phone: (+90) 392 821 33 80
info@medgardener.com

Oman

General Development Services
PO 1475, PC - 111
Seeb
111 Oman
Phone: 9 68 24 58 26 16
gdsoman@gdsoman.com

Paraguay

Agrofield SRL
AV. CHOFERES DEL CHACO
1449 C/25 DE MAYO
Asuncion
Phone: (+595) 21 608 656
consultas@agrofield.com.py

Peru

Sierras y Herramientas Forestal SAC
Av. Las Gaviotas 833, Corralillos
Lima
Phone: (+51) 1 252 0252
supervisorventas1@siersac.com
www.siersac.com

Philippines

Royal Dragon Traders Inc
10 Linaw Street, Barangay Saint Peter
Quezon City
1114 Philippines
Phone: (+63) 2 7426893
aida.fernandez@rdti.com.ph

Poland

Gardena Service Center Vrbno
c/o Husqvarna Manufacturing CZ s.r.o.
Jesenická 146
79326 Vrbno pod Pradědem
Czech Republic
Phone: (22) 336 78 90
servis@gardena.pl

Portugal

Husqvarna Portugal, SA
Lagoa - Albarraque
2635 - 595 Rio de Mouro
Phone: (+351) 21 922 85 30
Fax: (+351) 21 922 85 36
info@gardena.pt

Romania

Madex International Srl
Soseaua Odai 117 - 123,
RO 013603 Bucuresti, S1
Phone: (+40) 21 352 7603
madex@ines.ro

Russia / Россия

ООО „Хукварна“
141400, Московская обл.,
г. Химки,
улица Ленинградская,
владение 39, стр.6
Бизнес Центр
„Химки Бизнес Парк“,
помещение 0B02_04
http://www.gardena.ru

Saudi Arabia

SACO
Takhassus Main Road P.O. Box: 86387
Riyadh 12863
40011 Saudi Arabia
Phone: (966) 11 482 8877
webmaster@saco-ksa.com

278

Serbia

Domel d.o.o.
Slobodana Đurića 21
11000 Belgrade
Phone: (+381) 11 409 57 12
office@domel.rs

Singapore

Hy-Ray PRIVATE LIMITED
40 Jalan Pemimpin
#02-08 Tat Ann Building
Singapore 577185
Phone: (+65) 6253 2277
info@hyray.com.sg

Slovak Republic

Gardena
Service Center Vrbno
c/o Husqvarna
Manufacturing CZ s.r.o.
Jesenická 146
79326 Vrbno pod Pradědem
Phone: 0800 154044
servis@gardena.sk

Slovenia

Husqvarna Austria GmbH
Industriezeile 36
4010 Linz
Phone: (+43) 732 77 01 01-485
service.gardena@
husqvarnagroup.com

South Africa

Husqvarna South Africa (Pty) Ltd
Lifestyle Business Park – Ground
Floor Block A
Cnr Beyers Naude Drive and Ysterhout
Road
Randpark Ridge, Randburg
Phone: (+27) 10 015 5750
service@gardena.co.za

Spain

Husqvarna España S.A.
Calle de Rivas nº 10
28052 Madrid
Phone: (+34) 91 708 05 00
atencioncliente@gardena.es

Sri Lanka

Hunter & Company Ltd.
130 Front Street
Colombo
Phone: 94-11 232 81 71
hunters@eureka.lk

Suriname

Deto Handelmaatschappij N.V.
Kernkampweg 72-74
P.O. Box: 12782
Paramaribo
Suriname
Phone: (+597) 43 80 50
info@deto.sr

Sweden

Husqvarna AB /
GARDENA Sverige
Drotninggatan 2
561 82 Huskvarna
Sverige
Phone: (+46) (0) 36-14 60 02
info@gardena.se

Switzerland / Schweiz

Husqvarna Schweiz AG
Consumer Products
Industriestrasse 10
5506 Mägenwil
Phone: (+41) (0) 62 887 37 90
info@gardena.ch

Taiwan

Hong Ying Trading Co., Ltd.
No. 46 Wu-Kun-Wu Road
New Taipei City
Phone: (+886) (02) 2298 1486
salesgd1@7ifriends.com.tw

Tajikistan

ARIERS JV LLC
39, Ayni Street, 734024
Dushanbe, Tajikistan

Thailand

Spica Co. Ltd
243/2 Onnuh Rd., Prawat
Bangkok
10250 Thailand
Phone: (+66) (0)2721 7373
surapong@spica-siam.com

Tunisia

Société du matériel agricole et maritime
Nouveau port de pêche de Sfax Bp 33
Sfax
3065 Tunisia
Phone: (+216) 98 419 047 / (+216)
74 497 614
www.smartunisia.com

Turkey

Dost Bahçe
Yunus Mah. Adil Sk. No:3
Kartal
İstanbul
34873 Turkey
Phone: (+90) 216 389 39 39
info@dostbahce.com.tr
www.dostbahce.com.tr

Turkmenistan

I.E. Orazmuhammedov Nurmuhammet
80 Ataturk, BERKARAR Shopping
Center
Ground floor: A77b,
Ashgabat 744000
TURKMENISTAN
Phone: (+993) 12 468859
Mob: (+993) 62 222887
info@jayhyzmat.com /
bekgiyev@jayhyzmat.com
www.jayhyzmat.com

UAE

Al-Futtaim ACE Company
L.L.C Building, Al Rebat Street
Festival City, Dubai
7880 UAE
Phone: (+971) 4 206 6700
ace@alfuttaim.ae

Ukraine / Україна

AT «Альцест»
вул Петропалівська 4
08130, Київська обл. Києво-
Святошинський
р-н. с. Петропалівська Борщарівка
Україна
Тел.: (+38) 0 800 503 000

Uruguay

FELISA
Entre Rios 1083
11800 Montevideo
Phone: (+598) 2203 1844
info@felisa.com.uy

Uzbekistan

AGROHOUSE MChJ
O'zbekiston, 111112
Toshkent viloyati
Toshkent tumani
Hasanboy QFY, THAY yogasida
Phone: (+998) 93-5414141
(+998)-71-2096868
info@agro.house
www.agro.house

Vietnam

Vision Joint Stock Company
No. 09, Lot E2/D21, Ton That Thuyet
Street, Dich Vong Hau Commune
Cau Giay District, Hanoi
Phone: (+8424)-38462833/34
quynhnm@visionjsc.com.vn

Zimbabwe

Cutting Edge
159 Citiroen Rd, Msasa
Harare
Phone: (+263) 8677 006685
sales@cuttingedge.co.zw

9884-20.960.01/0722
© GARDENA Manufacturing GmbH
D-89079 Ulm
http://www.gardena.com