

EGO™

POWER⁺ CHARGER

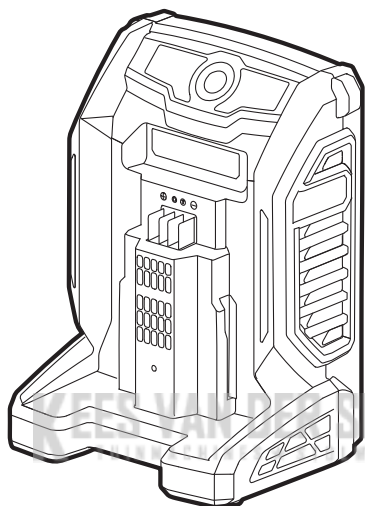

CH7000E

700W RAPID+ CHARGER

EN	700W rapid+ charger	4	RO	Încărcător rapid+ 700W	112
DE	700W rapid+ schnellladegerät	10	SL	Polnilnik rapid + 700W	119
FR	Chargeur rapid+ 700W	17	LT	700W rapid+ įkroviklis	126
ES	Cargador rápido+ de 700W	24	LV	700W rapid+ lādētājs	133
PT	Carregador rapid+ de 700W	31	GR	Φορτιστής rapid+ 700W	140
IT	Caricabatteria rapid+ 700W	38	TR	700W rapid+ şarj cihazı	147
NL	700W rapid+ lader	45	ET	700W rapid+ laadija	153
DK	700W rapid+ oplader	52	UK	Пристрій для швидкого заряджання rapid+ потужністю 700BT	159
SE	700W snabbaddare	58	BG	Зарядно устройство 700W rapid+	166
FI	700W rapid+ -laturi	64	HR	Punjač od 700W rapid+	173
NO	700W hurtig+lader	70	KA	700W rapid+ დაძენი	180
RU	Устройство для сверхбыстрой зарядки 700BT	76	SR	Rapid+ punjač od 700W	189
PL	Ładowarka rapid+ 700W	84	BS	Rapid+ punjač 700W	195
CZ	700W rapid+ nabíječka	91	HE	טעינת 700 וואט	215
SK	700W nabíjačka rapid+	98	AR	شاحن فائق السرعة RAPID+ بقوة 700 واط	208
HU	700W rapid+ töltő	105			

A

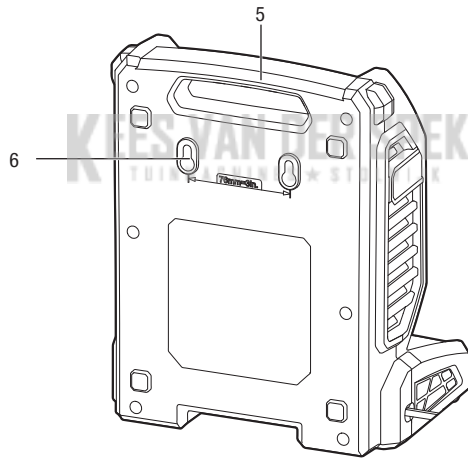
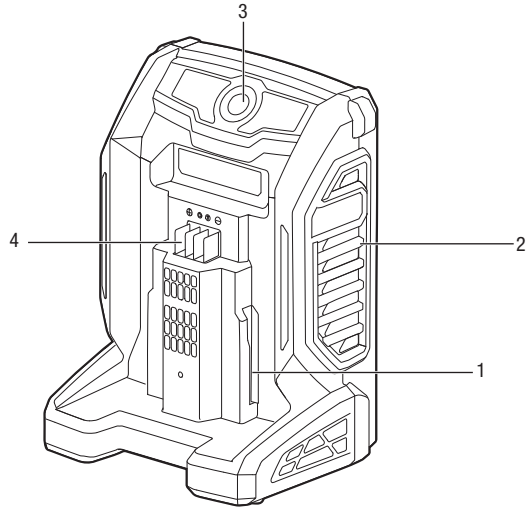

B

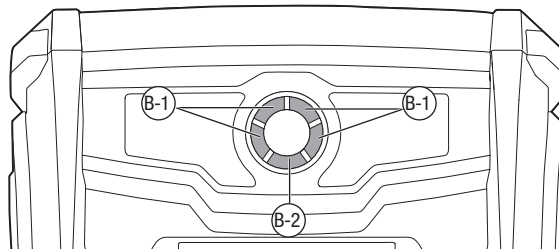

C

BA1120E, BA1400,
BA2240E, BA2800,
BA3360, BA3360T,
BA4200, BA1400T,
BA2240T, BA2800T,
BA4200T, BA5600T,
BA2242T, BA6720T

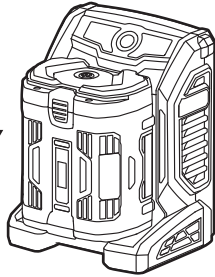

D

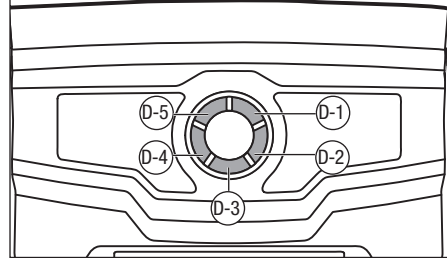

KEES VAN DER SPEK
TUINMACHINES ★ STOLWIJK

EN

READ ALL INSTRUCTIONS!



READ OPERATOR'S MANUAL

⚠ Residual risk! People with electronic devices, such as pacemakers, should consult their physician(s) before using this product. Operation of electrical equipment in close proximity to a heart pacemaker could cause interference or failure of the pacemaker.

⚠ WARNING: To ensure safety and reliability, all repairs should be performed by a qualified service technician.

⚠ WARNING: This appliance can be used by children aged from 8 years and above and persons with reduced physical, sensory or mental capabilities or lack of experience and knowledge if they have been given supervision or instruction concerning use of the appliance in a safe way and understand the hazards involved. Children shall not play with the appliance. Cleaning and user maintenance shall not be made by children without supervision.

SAFETY SYMBOLS

The purpose of safety symbols is to attract your attention to possible dangers. The safety symbols and the explanations with them deserve your careful attention and understanding. The symbol warnings do not by themselves eliminate any danger. The instructions and warnings they give are no substitutes for proper accident prevention measures.

⚠ WARNING: Be sure to read and understand all safety instructions in this Operator's Manual, including all safety alert symbols such as **"DANGER"**, **"WARNING"**, and **"CAUTION"** before using this tool. Failure to follow all instructions listed below may result in electric shock, fire, and/or serious personal injury.

SAFETY INSTRUCTIONS

This page depicts and describes safety symbols that may appear on this product. Read, understand, and follow all instructions on the machine before attempting to assemble and operate.

	Safety Alert	Precautions that involve your safety.
	Read Operator's Manual	To reduce the risk of injury, user must read the operator's manual.
	Indoor Use	Use this device indoors only
	Class II Construction	Double-insulated construction
	8A Fuse-links	Time-lag miniature fuse-link
	CE	This product is in accordance with applicable EC directives.
	UKCA	This product is in accordance with applicable UK legislation.
	WEEE	Waste electrical products should not be disposed of with household waste. Take to an authorized recycler.
V	Volt	Voltage
A	Amperes	Current
Hz	Hertz	Frequency (cycles per second)
W	Watt	Power
min	Minutes	Time
	Alternating Current	Type of current
	Direct Current	Type or a characteristic of current

⚠ WARNING: Read and understand all instructions. Failure to follow all instructions listed below may result in electric shock, fire and/or serious personal injury.

WORK AREA SAFETY

- **Keep work area clean and well lit.** Cluttered or dark areas invite accidents.
- **Do not operate the EGO charger in explosive environments, such as in the presence of flammable liquids, gases, or dust.** A charger might create a spark, which may ignite the dust or fumes.

ELECTRICAL SAFETY

- **Power tool plugs must match the outlet.** Never modify the plug in any way. Do not use any adapter plugs with grounded power tools. Unmodified plugs and matching outlets will reduce the risk of electric shock.
- **Do not expose to the charger to rain or wet conditions.** Water entering the charger will increase the risk of electric shock.
- **Do not abuse the cord.** Never use the cord for carrying, pulling, or unplugging the charger. Keep the cord away from heat, oil, sharp edges, or moving parts. Damaged or entangled cords increase the risk of electric shock.
- **Avoid body contact with grounded surfaces, such as pipes, radiators, ranges, and refrigerators.** There is an increased risk of electric shock if your body is grounded.
- **When operating a power tool outdoors, use an extension cord suitable for outdoor use.** Use of a cord suitable for outdoor use reduces the risk of electric shock.
- The EGO charger can charge the EGO lithium-ion battery packs listed in fig. C
- Charge only 56V d.c., max. 12.0 Ah Li-ion type rechargeable battery packs. Other types of batteries may burst causing personal injury and damage.

SERVICE

- **Have your charger serviced by a qualified repair person using only identical replacement parts.** This will ensure that the safety of the charger is maintained.
- **When servicing a charger, use only identical replacement parts. Follow instructions in the Maintenance section of this manual.** Use of unauthorized parts or failure to follow Maintenance instructions may create a risk of shock or injury.

SAFETY RULES FOR CHARGER

⚠ CAUTION: To reduce the risk of electric shock or damage to the charger and battery, charge only those lithium-ion rechargeable batteries specifically designated on your charger's label. Other types of batteries may burst, causing personal injury or damage.

This appliance is not intended for use by persons (including children) with reduced physical, sensory or mental capabilities, or lack of experience and knowledge, unless they have been given supervision or instruction concerning use of the appliance by a person responsible for their safety.

- **Before using the battery charger,** read all instructions and cautionary markings in this manual and on the battery charger, the battery and the product to prevent misuse of the products and possible injury or damage.
- **Do not use the charger outdoors or expose it to wet or damp conditions.** Water entering the charger will increase the risk of electric shock.
- **Do not handle charger, including the charger plug and charger terminals with wet hands.**
- **Use of an attachment not recommended or sold by the battery-charger manufacturer may result in a risk of fire, electric shock, or injury to persons.**
- **Recharge only with the charger specified by the manufacturer.** A charger that is suitable for one type of battery pack may create a risk of fire when used with another battery pack.
- **Do not abuse the cord or charger.** Never use the cord to carry the charger. Do not pull the charger cord to disconnect the plug from a receptacle. Damage to the cord or charger could occur and create an electric shock hazard. Replace damaged cords immediately.
- **Make sure that the cord is located so that it will not be stepped on, tripped over, come in contact with sharp edges or moving parts, or otherwise be subjected to damage or stress.** This will reduce the risk of accidental falls, which could cause injury and damage to the cord, which could then result in electric shock.
- **Keep the cord and charger from heat to prevent damage to housing or internal parts.**
- **Do not allow gasoline, oils, petroleum-based products, etc. to come in contact with plastic parts.** These materials contain chemicals that can damage, weaken, or destroy plastic.
- **Do not operate the charger with a damaged cord or plug, which could cause shorting and electric shock.** If damaged, have the charger repaired or replaced by an authorized service technician at an EGO Service Centre.

- **Do not operate the charger if it has received a sharp blow, been dropped, or has otherwise been damaged in any way.** Take it to an authorized service technician for an electrical check to determine if the charger is in good working order.
- **Do not disassemble the charger.** Take it to an authorized service technician when service or repair is required. Incorrect reassembly may result in a risk of electric shock or fire.
- **Unplug the charger from the electrical outlet before attempting any maintenance or cleaning to reduce the risk of electric shock.**
- **Disconnect charger from the power supply when not in use.** This will reduce the risk of electric shock or damage to the charger if metal items should fall into the opening. It will also help prevent damage to the charger during a power surge.
- **Risk of electric shock.** Do not touch the uninsulated portion of output connector or uninsulated battery terminal.
- **Save these instructions.** Refer to them frequently and use them to instruct others who may use this tool. If you lend this tool to someone else, also lend these instructions to them to prevent misuse of the product and possible injury.

IMPORTANT SAFETY INSTRUCTIONS

- **Save these instructions.** This manual contains important safety and operating instructions for this charger.
- **Before using the battery charger, read all instructions and cautionary markings on the battery charger, the battery and the product using the battery.**

⚠ WARNING: When using electric appliances, basic precautions should always be followed, including the following.

- To reduce the risk of injury, close supervision is necessary when an appliance is used near children.
- Only use attachments recommended or sold by manufacturer.
- Do not use outdoors.
- For a portable appliance – To reduce the risk of electrical shock, do not put charger in water or other liquid. Do not place or store appliance where it can fall or be pulled into a tub or sink.

⚠ CAUTION: To reduce the risk of injury, charge only lithium-ion rechargeable batteries. Other types of batteries may burst, causing personal injury or damage.

SPECIFICATIONS

Charger Input	220-240 V~50 Hz, 700 W
Charger Output	10A, 56V 
Charging Time	Approx. 25-30 mins for 4.0 Ah battery pack Approx. 30 mins for 2.5/5.0 Ah battery pack Approx. 35 mins for 6.0 Ah battery pack Approx. 45 mins for 7.5 Ah battery pack Approx. 60 mins for 10.0 Ah battery pack Approx. 75 mins for 12.0 Ah battery pack
Optimum Charging Temperature	5°C-40°C
Charger Weight	2.0 kg

DESCRIPTION

KNOW YOUR BLOWER (Fig. A)

1. Battery Mounting Slot
2. Cooling Air Openings
3. LED Indicators
4. Electrical Contacts
5. Handle
6. Wall Mounting Hole

OPERATION

HOW TO CHARGE THE BATTERY PACK

⚠ WARNING: Do not use the charger outdoors or expose it to wet or damp conditions. Water entering the charger will increase the risk of electric shock.

NOTICE: Lithium-ion battery packs are partially charged before shipping. Before using it for the first time, fully charge the battery pack.

Fig. B parts description see below:

B-1	Green LED
B-2	Red and Green bicolour LED

1. Connect the charger to the power supply (220-240V ~ 50Hz). The 5 charging indication LEDs will briefly shine green and turn out, indicating that the charger is working properly.
2. Align the raised ribs of the battery pack with the battery mounting slots in the charger; slide the battery pack down onto the charger, as shown in Fig. C.
3. The charger will communicate with the battery pack to evaluate the condition of the battery pack.

4. When charging a battery pack, the 5 LED Indicators on the charger will shine green clockwise, indicating charge level (Fig. D). For BA1120E, BA1400, BA2240E, BA2800, BA3360 and BA4200 battery packs, the power indicator on the battery will flash red, orange and green in sequence; for BA1400T, BA2242T, BA2240T, BA2800T, BA3360T, BA4200T, BA5600T and BA6720T battery packs, the last LED indicator on the battery will keep flashing green while the other LEDs shine solid green. The fan in the charger works continuously to cool the battery pack and will come to a stop when the battery pack is fully charged.

Fig. D parts description see below:

D-1	LED 1	D-4	LED 4
D-2	LED 2	D-5	LED 5
D-3	LED 3		

5. When the battery pack is fully charged, the LED indicators on the charger will stop alternating and

shine solid green. The power indicator on the battery pack will go out. Wait until the cooling fan stops, remove the battery pack from the charger and disconnect the charger from the power supply.

6. The battery pack will fully charge if be left on the charger, but it will not overcharge. If the battery pack remains on the charger for one month or more, it will perform self-maintenance and drop to 30% charge capacity. If this occurs, reinstall the battery pack on the charger to fully recharge it.

NOTICE:

- A significant reduction in the running time of a fully charged battery pack indicates the battery's life is coming to an end and that the battery pack must be replaced.
- The charger may get warm during charging, which is normal. Charge your battery pack in a well-ventilated area.

LED FUNCTIONS OF CHARGER

LED INDICATOR	BATTERY PACK	LED ON THE CHARGER					POWER INDICATOR ON THE BATTERY PACK	BATTERY PACK POWER	ACTION
		LED 1	LED 2	LED 3	LED 4	LED 5			
	Defective	Off	Off	Flashing red or off	Off	Off	Off	-	Battery pack or charger is defective
	Cold/Hot battery	Off	Off	Solid red	Off	Off	Off	-	Charging will begin when battery pack returns to 3°C–57°C
	Charging	Flashing green	Off	Off	Off	Off	Flashing red, orange and green alternately or last LED flashing green, the others shining solid green	Less than 15%	Charging
		Shining green alternately		Off	Off	Off		15% to 35%	Charging
		Shining green alternately			Off	Off		35% to 55%	Charging
		Shining green alternately				Off		55% to 75%	Charging
		Shining green alternately						75% to 90%	Charging
	Fully Charged	Solid green					Off	90% to 100%	Charging is complete.

CHARGING A HOT OR COLD BATTERY PACK

If the battery pack is out of the normal temperature range, LED 3 will shine red. When the temperature of the battery pack returns to 3°C to 57°C, the charger will automatically begin charging and the corresponding LEDs on the charger will shine normally.

DEFECTIVE BATTERY PACK OR CHARGER

If the charger detects a problem, LED Indicator 3 will flash red or all the LEDs will turn off.

1. Remove and reinsert the battery pack in the charger. If the LEDs still read "defective", try charging a different battery pack.
2. If a different battery pack charges normally, dispose of the defective battery pack (refer to the instructions in the battery pack manual).
3. If a different battery pack also indicates "defective", unplug the charger and wait until the flashing LED 3 goes out, then reconnect the charger plug to the power supply. If no charger LEDs shine green briefly simultaneously for self-inspection at the plugging moment or LED 3 on charger still display defective, the charger may be defective.

WALL MOUNTING HOLES

The charger has mounting holes for convenient storage (Fig. A). Install screws in the wall 76mm apart. Use screws sufficiently strong to hold the combined weight of the charger and battery pack.

MAINTENANCE

⚠ WARNING: To avoid serious personal injury, always remove the battery pack from the tool before cleaning or maintenance.

⚠ WARNING: When servicing, use only identical EGO replacement parts. Use of any other parts may create a hazard or cause product damage.

⚠ WARNING: It is not recommended to use compressed dry air as a cleaning method of the charger. If cleaning with compressed air is the only method to apply, always wear safety goggles or safety glasses with side shields when cleaning the tool. If the operation is dusty, also wear a dust mask.

⚠ WARNING: If the supply cord is damaged, it must be replaced by the manufacturer, its service agent or similarly qualified persons in order to avoid a hazard.

GENERAL MAINTENANCE

Avoid using solvents when cleaning plastic parts. Most plastics are susceptible to damage from various types of commercial solvents and may be damaged by their use. Use clean cloth to remove dirt, dust, oil, grease, etc.

⚠ WARNING: Do not at any time let brake fluids, gasoline, petroleum-based products, penetrating oils, etc. to come in contact with plastic parts. Chemicals can damage, weaken or destroy plastic which may result in serious personal injury.

⚠ WARNING: When servicing, use only identical EGO replacement parts. Use of any other parts may create a hazard or cause product damage. To ensure safety and reliability, all repairs should be performed by a qualified service technician at an EGO Service Centre.

Protecting the environment



Do not dispose of electrical equipment, battery charger and batteries/rechargeable batteries into household waste!

According to the European law 2012/19/ EU, electrical and electronic equipment that is no longer usable, and according to the European law 2006/66/EC, defective or used battery packs/batteries, must be collected separately.

If electrical appliances are disposed of in landfills or dumps, hazardous substances can leak into the groundwater and get into the food chain, damaging your health and well-being.



TROUBLESHOOTING

EN

PROBLEM	CAUSE	SOLUTION
The charger does not work. LED 3 flashes red or all the LEDs turn off.	The battery pack or charger is malfunctioning or the connection between the battery pack and charger is poor.	<ul style="list-style-type: none">■ Reinsert the battery pack.■ Try a different battery pack.■ Unplug the charger, wait for LED 3 to go out, and then reconnect the plug to the power supply.
The charger does not work and LED 3 shines red.	The battery pack is too hot or too cold.	Cool down the battery pack or warm it up. Charging will begin when the temperature of the battery pack returns to 3°C-57°C.

WARRANTY

EGO WARRANTY POLICY

Please visit the website egopowerplus.com for full terms and conditions of the EGO Warranty policy.

KEES VAN DER SPEK
TUINMACHINES ★ STOLWIJK

LESEN SIE ALLE ANWEISUNGEN!

DE



LESEN SIE DIE BETRIEBSANLEITUNG

⚠ Restrisiko! Menschen mit elektronischen Geräten, wie z.B. Herzschrittmachern, sollten ihren Arzt konsultieren, bevor sie dieses Gerät verwenden. Die Bedienung von Elektrogeräten in unmittelbarer Nähe zu Herzschrittmachern kann zu Interferenzen und Störungen des Schrittmachers führen.

⚠ WARNUNG: Um die Sicherheit und Zuverlässigkeit zu gewährleisten, sollten alle Reparaturen nur von qualifizierten Servicetechnikern durchgeführt werden.

⚠ WARNUNG: Dieses Gerät darf von Kindern ab einem Alter von 8 Jahren sowie von Personen mit verminderten motorischen, sensorischen oder mentalen Fähigkeiten oder mit mangelnden Erfahrungen und Fachkenntnissen benutzt werden, sofern sie dabei beaufsichtigt werden, in die sichere Nutzung des Geräts eingewiesen wurden und sofern ihnen die damit verbundenen Gefahren bewusst sind. Kinder dürfen nicht mit dem Gerät spielen. Das Reinigen und Pflegen darf Kindern ohne Beaufsichtigung nicht gestattet werden.

WARNSYMBOL

Der Zweck von Warnsymbolen besteht darin, Ihre Aufmerksamkeit auf mögliche Gefahren zu lenken. Die Warnsymbole und deren Erklärungen verdienen Ihre vollste Aufmerksamkeit und Beachtung. Durch die Warnsymbole allein sind die Gefahren noch nicht ausgeschaltet. Die Anweisungen und Warnhinweise stellen keinen Ersatz für angemessene Unfallverhütungsmaßnahmen dar.

⚠ WARNUNG: Vor der Benutzung des Geräts sollten Sie alle Sicherheitsanweisungen in dieser Bedienungsanleitung gelesen und verstanden haben. Das gilt auch für die Sicherheits- und Gefahrenzeichen wie „VORSICHT“, „WARNUNG“ und „ACHTUNG“. Die Nichtbeachtung aller aufgeführter Anweisungen kann zu Stromschlägen, Bränden und/oder schweren Verletzungen führen.

SICHERHEITSHINWEISE

Auf dieser Seite werden die Warnsymbole vorgestellt und beschrieben, die sich unter Umständen an dem Gerät befinden. Vor dem Zusammenbau und der Inbetriebnahme müssen sämtliche Anweisungen am Gerät gelesen und genau befolgt werden.

	Sicherheitswarnung	Vorsichtsmaßnahmen zu Ihrer Sicherheit.
	Bedienungsanleitung lesen	Um das Verletzungsrisiko zu verringern, muss der Benutzer die Bedienungsanleitung lesen.
	Nicht im Freien benutzen	Dieses Gerät nicht im Freien benutzen
	Schutzklasse II	Doppelt isolierte Konstruktion
8A 	Sicherungseinsätze	Träge Miniaturicherung
	CE	Dieses Produkt erfüllt die einschlägigen CE-Richtlinien.
	UKCA	Dieses Produkt erfüllt die einschlägigen Vorschriften in GB.
	WEEE	Elektrische Altgeräte dürfen nicht im Hausmüll entsorgt werden. Bringen Sie das Gerät zu einem Wertstoffhof bzw. zu einer amtlichen Sammelstelle.
V	Volt	Spannung
A	Ampere	Strom
Hz	Hertz	Frequenz
W	Watt	Leistung
min	Minuten	Zeit
	Wechselstrom	Stromzufuhr
	Gleichstrom	Art oder Eigenschaft der Stromzufuhr

⚠️ WARNUNG: Lesen und befolgen Sie alle Anweisungen. Die Nichtbeachtung der unten angeführten Anweisungen kann zu Stromschlägen, Feuer und/oder schweren Verletzungen führen.

SICHERHEIT IM ARBEITSBEREICH

- **Halten Sie den Arbeitsbereich stets sauber und gut beleuchtet.** Unaufgeräumte oder dunkle Bereiche können Unfälle provozieren.
- **Verwenden Sie das EGO-Ladegerät nicht in explosionsgefährdeten Umgebungen wie z.B. in Gegenwart von entzündlichen Flüssigkeiten, Gasen oder Staub.** Ladegeräte können Funken erzeugen, durch die sich Staub oder Dämpfe entzünden können.

ELEKTRISCHE SICHERHEIT

- **Die Netzstecker der Elektrowerkzeuge müssen in die Steckdosen passen.** Der Netzstecker darf unter keinen Umständen modifiziert werden. Verwenden Sie keine Adapterstecker an geerdeten Elektrowerkzeugen. Nicht modifizierte Stecker und passende Steckdosen reduzieren die Stromschlaggefahr.
- **Schützen Sie das Ladegerät vor Regen oder anderen feuchten Bedingungen.** Wenn Wasser in das Ladegerät eindringt, besteht erhöhte Stromschlaggefahr.
- **Das Kabel darf nicht zweckentfremdet werden. Das Netzkabel darf nicht zum Tragen, Ziehen oder Herausziehen des Ladegeräts aus der Steckdose verwendet werden.** Das Netzkabel muss vor Hitze, Öl, scharfen Kanten oder beweglichen Teilen fern gehalten werden. Durch beschädigte oder verknottete Kabel besteht erhöhte Stromschlaggefahr.
- **Vermeiden Sie den Körperkontakt zu geerdeten Flächen wie zum Beispiel Rohrleitungen, Heizkörpern, Herden und Kühlschränken.** Es besteht erhöhte Stromschlaggefahr, wenn Ihr Körper geerdet ist.
- **Wenn Sie ein Elektrowerkzeug im Freien benutzen, verwenden Sie ein Verlängerungskabel, das für den Gebrauch im Freien geeignet ist.** Die Stromschlaggefahr verringert sich bei Gebrauch eines Netzkabels, das für den Einsatz im Freien geeignet ist.
- Mit dem EGO-Ladegerät können die in Abb. C aufgeführten EGO-Lithium-Ionen-Akkus geladen werden
- Nur wiederaufladbare Lithium-Ionen-Akkus mit 56 V DC und max. 12,0 Ah aufladen. Andere Akkuausführungen können bersten und Verletzungen

oder Beschädigungen verursachen.

REPARATUREN

- **Lassen Sie Ihr Ladegerät von einer qualifizierten Fachkraft und nur unter Verwendung identischer Ersatzteile reparieren.** Nur so kann für die Sicherheit des Ladegeräts gesorgt werden.
- **Bei der Instandsetzung des Ladegerätes dürfen nur identische Ersatzteile verwendet werden. Befolgen Sie die Hinweise im Kapitel Wartung dieser Bedienungsanleitung.** Die Verwendung von nicht zugelassenen Teilen oder ein Nichtbefolgen der Wartungsanleitung kann zu Stromschlägen oder Verletzungen führen.

SICHERHEITSHINWEISE FÜR DAS LADEGERÄT

⚠️ VORSICHT: Um das Risiko von Stromschlägen oder Beschädigungen am Ladegerät und Akku zu reduzieren, laden Sie nur die Lithium-Ionen-Akkus auf, die speziell auf dem Etikett Ihres Ladegerätes angegeben sind. Andere Akkuausführungen können bersten und Verletzungen oder Beschädigungen verursachen.

Dieses Gerät ist nicht für die Benutzung durch Personen (einschließlich Kindern) mit eingeschränkten körperlichen, sensorischen oder geistigen Fähigkeiten oder Personen, denen es an Erfahrung und Fachkenntnissen mangelt, vorgesehen; es sei denn, sie werden von einer für deren Sicherheit verantwortlichen Person beaufsichtigt und in die Benutzung des Gerätes eingewiesen.

- **Lesen Sie vor dem Gebrauch des Ladegerätes alle Anleitungen und Warnhinweise in dieser Bedienungsanleitung und auf dem Ladegerät, dem Akku und dem Produkt, um einem Fehlgebrauch des Produktes und möglichen Verletzungen oder Beschädigungen vorzubeugen.**
- **Das Ladegerät nicht im Freien verwenden und vor nassen und feuchten Bedingungen schützen.** Wenn Wasser in das Ladegerät eindringt, besteht erhöhte Stromschlaggefahr.
- **Das Ladegerät, den Netzstecker am Ladegerät sowie die Anschlüsse am Ladegerät nicht mit nassen Händen anfassen.**
- **Die Verwendung eines Zusatzgerätes, das nicht empfohlen oder vom Hersteller des Ladegerätes verkauft wird, kann zu Brandgefahr, Stromschlag oder Verletzungen führen.**
- **Laden Sie den Akku nur mit dem vom Hersteller vorgegebenen Ladegerät auf.** Ein Ladegerät, das für einen bestimmten Akkutyp geeignet ist, kann bei der Benutzung eines anderen Akkus zu einer Brandgefahr werden.

- **Das Kabel bzw. Ladegerät darf nicht zweckentfremdet werden. Das Ladegerät darf nicht mit dem Kabel getragen werden.** Zum Trennen des Ladegeräts von der Steckdose nicht am Netzkabel ziehen. Das Kabel oder Ladegerät kann dadurch beschädigt und zu einer Stromschlaggefahr werden. Beschädigte Netzkabel sofort austauschen.
- **Das Netzkabel muss so verlegt werden, dass man nicht darauf treten und nicht darüber stolpern kann und dass es keine scharfen Kanten oder beweglichen Teile berührt oder auf andere Weise Beschädigungen oder Belastungen ausgesetzt wird.** Auf diese Weise wird die Gefahr von Stürzen reduziert, durch die es zu Verletzungen und Beschädigungen am Kabel kommen kann, wodurch wiederum ein Stromschlag ausgelöst werden kann.
- **Halten Sie das Kabel und das Ladegerät von Hitze fern, um Beschädigungen am Gehäuse oder der internen Komponenten zu verhindern.**
- **Benzin, Öle, Erdölzerzeugnisse etc. nicht mit den Kunststoffteilen in Berührung kommen lassen.** Diese Stoffe enthalten Chemikalien, die den Kunststoff angreifen, schwächen oder zerstören können.
- **Das Ladegerät darf nicht mit beschädigtem Netzkabel oder -stecker eingesetzt werden, da hierdurch Kurzschluss- und Stromschlaggefahr besteht.** Wenn das Ladegerät defekt ist, lassen Sie es von einem autorisierten Servicetechniker bei einem EGO Kundendienst reparieren oder austauschen.
- **Benutzen Sie das Ladegerät nicht, wenn es einen starken Stoß erlitten hat, fallen gelassen oder auf andere Weise beschädigt worden ist.** Bringen Sie es zu einem autorisierten Servicetechniker, um eine elektrische Prüfung durchführen zu lassen und zu bestimmen, ob das Ladegerät in betriebsfähigem Zustand ist.
- **Nehmen Sie das Ladegerät nicht auseinander.** Bringen Sie es zu einem autorisierten Servicetechniker, wenn eine Wartung oder Reparatur erforderlich ist. Wenn das Gerät falsch zusammengebaut wird, besteht Brand- oder Stromschlaggefahr.
- **Ziehen Sie den Stecker des Ladegerätes aus der Steckdose, bevor Sie versuchen, das Gerät zu warten oder zu reinigen, um das Stromschlagrisiko zu reduzieren.**
- **Ziehen Sie den Netzstecker des Ladegerätes aus der Steckdose, wenn es nicht gebraucht wird.** Für den Fall, dass Metallgegenstände in die Öffnung fallen, wird dadurch das Stromschlagrisiko bzw. eine

Beschädigung des Ladegeräts verhindert. Darüber hinaus werden Beschädigungen am Ladegerät im Falle von Spannungsschwankungen vermieden.

- **Stromschlagrisiko Der abisolierte Bereich am Ausgang bzw. der blanke Batteriepol darf nicht berührt werden.**
- **Heben Sie diese Anleitung auf.** Schlagen Sie gegebenenfalls darin nach und verwenden Sie sie, um andere in die Verwendung des Geräts einzuweisen. Falls Sie dieses Gerät an Andere verleihen, händigen Sie ihnen auch diese Anleitung aus, um einem Fehlgebrauch des Geräts und möglichen Verletzungen vorzubeugen.

WICHTIGE SICHERHEITSHINWEISE

- **Heben Sie diese Anleitung auf.** Diese Bedienungsanleitung enthält wichtige Hinweise zur Sicherheit und Bedienung dieses Ladegeräts.
- **Lesen Sie vor der Benutzung des Ladegerätes alle Anweisungen und Warnhinweise auf dem Ladegerät, dem Akku und dem akkubetriebenen Gerät.**

⚠ WARNUNG: Bei der Benutzung elektrischer Geräte sollten bestimmte grundlegende Vorsichtsmaßnahmen immer befolgt werden, unter anderem Folgende:

- Um das Verletzungsrisiko zu mindern, ist eine strikte Überwachung notwendig, wenn ein Gerät in der Nähe von Kindern benutzt wird.
- Verwenden Sie nur Zusatzgeräte, die vom Hersteller empfohlen oder verkauft werden.
- Nicht im Freien benutzen.
- Bei tragbaren Geräten: Das Ladegerät nicht in Wasser oder andere Flüssigkeiten tauchen, um die Stromschlaggefahr zu verringern. Nicht an einer Stelle ablegen oder aufbewahren, an der es in eine Badewanne oder ein Waschbecken fallen oder hineingezogen werden kann.

⚠ VORSICHT: Um die Verletzungsgefahr zu reduzieren, laden Sie nur Lithium-Ionen-Akkus auf. Andere Akkuausführungen können bersten und Verletzungen oder Beschädigungen verursachen.

TECHNISCHE DATEN

Ladegerät-Eingang	220-240 V~50 Hz, 700 W
Ladegerät-Ausgang	10A, 56V
Ladedauer	Ca. 25-30 Minuten bei einem 4,0 Ah Akkupack Ca. 30 min bei einem 2,5/5,0 Ah Akkupack Ca. 35 min bei einem 6,0 Ah Akkupack Ca. 45 min bei einem 7,5 Ah Akkupack Ca. 60 min bei einem 10,0 Ah Akkupack Ca. 75 min bei einem 12,0 Ah Akkupack
Optimale Ladetemperatur	5°C - 40°C
Gewicht Ladegerät	2,0 kg

BESCHREIBUNG

AUFBAU (Abb. A)

1. Akku-Einschubschlitz
2. Lüftungsöffnungen
3. LED-Anzeigen
4. Elektrische Kontakte
5. Griff
6. Loch für die Wandmontage

BETRIEB

AUFLADEN DES AKKUS

⚠️ WARNUNG: Das Ladegerät nicht im Freien verwenden und vor nassen und feuchten Bedingungen schützen. Wenn Wasser in das Ladegerät eindringt, besteht erhöhte Stromschlaggefahr.

HINWEIS: Lithium-Ionen-Akkus werden vor dem Versand nur teilgeladen. Vor dem ersten Gebrauch muss der Akku vollständig aufgeladen werden.

Teilebezeichnung der Abb. B:

B-1	Grüne LED
B-2	Zweifarbige LED (rot und grün)

1. Schließen Sie das Ladegerät an eine Steckdose an (220 - 240 V, 50 Hz). Die fünf LED-Ladeanzeigen leuchten kurz grün auf und schalten sich aus, um anzuzeigen, dass das Ladegerät korrekt funktioniert.

2. Lassen Sie die hervorstehenden Rippen des Akkus mit den Akku-Einschubschlitzen am Ladegerät fluchten. Schieben Sie den Akku in das Ladegerät (siehe Abb. C).
3. Das Ladegerät kommuniziert mit dem Akku, um den Zustand des Akkus zu ermitteln.
4. Beim Laden eines Akkus leuchten die fünf LED-Anzeigen am Ladegerät im Uhrzeigersinn grün und zeigen den Ladestand an (Abb. D). Bei den Akkupacks BA1120E, BA1400, BA2240E, BA2800, BA3360 und BA4200 blinkt die Betriebsanzeige am Akku nacheinander rot, orange und grün; bei den Akkupacks BA1400T, BA2242T, BA2240T, BA2800T, BA3360T, BA4200T, BA5600T und BA6720T blinkt die letzte LED-Anzeige am Akku weiter grün, während die anderen LEDs durchgehend grün leuchten. Der Lüfter im Ladegerät arbeitet kontinuierlich, um den Akku zu kühlen, und stoppt, wenn der Akku vollständig aufgeladen ist.

Teilebezeichnung der Abb. D:

D-1	LED NR. 1	D-4	LED NR. 4
D-2	LED NR. 2	D-5	LED NR. 5
D-3	LED NR. 3		





5. Wenn der Akku vollständig aufgeladen ist, hören die LED-Anzeigen am Ladegerät auf, abwechselnd aufzuleuchten und leuchten durchgehend grün. Die Ladestandsanzeige am Akku erlischt. Warten Sie, bis der Kühler stillsteht, entfernen Sie den Akku aus dem Ladegerät und ziehen Sie den Ladegerätestecker aus der Steckdose.
6. Der Akku lädt sich vollständig auf, wenn er auf dem Ladegerät gelassen wird, er ist aber vor dem Überladen geschützt. Wenn der Akku einen Monat oder länger am Ladegerät angeschlossen bleibt, schaltet er auf Selbsterhaltung um und seine Ladung fällt auf 30 % seiner Kapazität ab. Schließen Sie den Akku in diesem Fall einfach wieder am Ladegerät an, um ihn vollständig aufzuladen.

HINWEIS:

- Verliert ein voll aufgeladener Akku erheblich schneller an Ladeenergie, neigt sich die Lebensdauer des Akkus dem Ende zu und der Akku muss ausgetauscht werden.
- Das Ladegerät erwärmt sich während des Ladevorgangs. Das ist normal. Laden Sie den Akku an einem gut belüfteten Ort auf.

LED-FUNKTIONEN DES LADEGERÄTES

DE

LED-ANZEIGE	AKKUSATZ	LED AM LADEGERÄT					BETRIEB-SANZEIGEN AM AKKU	AKKULADUNG	VORGANG
		LED NR. 1	LED NR. 2	LED NR. 3	LED NR. 4	LED NR. 5			
	Defekt	Aus	Aus	Rot blinkend oder aus	Aus	Aus	Aus	-	Akku oder Ladegerät ist defekt
	Akku kalt/warm	Aus	Aus	Einfarbig rot	Aus	Aus	Aus	-	Der Ladevorgang wird aufgenommen, wenn die Temperatur des Akkus wieder zwischen 3°C und 57°C beträgt.
	Aufladen	Grün blinkend	Aus	Aus	Aus	Aus	Blinkt abwechselnd rot, orange und grün oder letzte LED blinkt grün, die anderen leuchten durchgehend grün	Weniger als 15 %	Aufladen
		Abwechselnd grün leuchtend	Aus	Aus	Aus	Aus		15 bis 35 %	Aufladen
		Abwechselnd grün leuchtend	Aus	Aus	Aus	Aus		35 bis 55 %	Aufladen
		Abwechselnd grün leuchtend	Aus	Aus	Aus	Aus		55 bis 75 %	Aufladen
		Abwechselnd grün leuchtend	Aus	Aus	Aus	Aus		75 bis 90 %	Aufladen
	Komplett aufgeladen	Grün leuchtend					Aus	90 bis 100%	Ladevorgang ist abgeschlossen.

AUFLADEN EINES WARMEN ODER KALTEN AKKUS

Wenn der Akku den normalen Temperaturbereich überschreitet, leuchtet LED 3 rot. Wenn die Temperatur des Akkus auf 3 °C bis 57 °C zurückkehrt, beginnt das Ladegerät automatisch mit dem Ladevorgang und die entsprechenden LEDs am Ladegerät leuchten normal.

DEFEKTER AKKU ODER DEFEKTES LADEGERÄT

Wenn das Ladegerät ein Problem erkennt, blinkt die LED-Anzeige 3 rot oder alle LEDs schalten sich aus.

- Entfernen und setzen Sie den Akku erneut ins Ladegerät. Wenn der Defekt erneut von den LEDs angezeigt wird, versuchen Sie, einen anderen Akku aufzuladen.
- Wenn sich der andere Akku normal aufladen lässt, muss der defekte Akku entsorgt werden. (Beachten Sie hierzu die Anweisungen in der Gebrauchsanweisung des Akkus).

- Wenn der zweite Akku ebenfalls als „defekt“ gemeldet wird, ziehen Sie den Netzstecker des Ladegeräts und warten Sie, bis LED 3 erlischt. Schließen Sie das Ladegerät dann erneut an die Steckdose an. Leuchtet zur Selbstkontrolle im Moment des Einsteckens keine LED des Ladegeräts gleichzeitig kurz grün oder LED 3 am Ladegerät zeigt immer noch einen Defekt an, ist möglicherweise das Ladegerät defekt.

WANDMONTAGELÖCHER

Am Ladegerät befinden sich Montagelöcher zur praktischen Aufbewahrung (Abb. A). Bringen Sie Schrauben im Abstand von 76 mm an der Wand an. Die Schrauben sollten solide genug sein, um das kombinierte Gewicht von Ladegerät und Akku halten zu können.

WARTUNG

⚠️ WARNUNG: Entfernen Sie vor der Reinigung oder Wartung den Akku immer aus dem Gerät, um schwere Verletzungen zu vermeiden.

⚠️ WARNUNG: Verwenden Sie für die Wartung nur identische EGO Ersatzteile. Die Verwendung anderer Teile kann Unfälle und Schäden am Gerät hervorrufen.

⚠️ WARNUNG: Trockene Druckluft zum Reinigen des Ladegeräts ist nicht zu empfehlen. Falls das Reinigen mit Druckluft die einzige Methode ist, die zur Verfügung steht, tragen Sie immer eine Schutzbrille mit Seitenschutz. Falls bei dem Vorgang Staub entsteht, tragen Sie außerdem eine Staubmaske.

⚠️ WARNUNG: Falls das Netzkabel beschädigt ist, muss es vom Hersteller, seinem Kundendienst oder ähnlich qualifizierten Personen ausgewechselt werden, um Gefahren zu vermeiden.

ALLGEMEINE WARTUNG

Zum Reinigen von Kunststoffteilen Lösungsmittel vermeiden. Die verschiedenen handelsüblichen Lösungsmittel greifen die meisten Kunststoffe an. Zum Beseitigen von Schmutz, Staub, Öl, Fett etc. einen sauberen Lappen verwenden.

⚠️ WARNUNG: Achten Sie immer darauf, dass Bremsflüssigkeit, Benzin, Erzeugnisse auf Erdölbasis, durchdringende Öle usw. nicht mit den Kunststoffteilen in Kontakt kommen. Chemikalien können Kunststoffe angreifen, schwächen oder zerstören, was zu schweren Verletzungen führen kann.

⚠️ WARNUNG: Verwenden Sie für die Wartung nur identische EGO Ersatzteile. Die Verwendung anderer Teile kann Unfälle und Schäden am Gerät hervorrufen. Um die Sicherheit und Zuverlässigkeit zu gewährleisten, sollten alle Reparaturen nur von qualifizierten Servicetechnikern eines EGO Kundenservice durchgeführt werden.

Schutz der Umwelt



Elektrogeräte, Ladegeräte und Batterien/Akku dürfen nicht im Hausmüll entsorgt werden!

Im Einklang mit der europäischen Richtlinie 2012/19/EG müssen elektrische und elektronische Altgeräte separat gesammelt werden. Dasselbe gilt auch für defekte oder verbrauchte Akkus/Batterien nach der europäischen Richtlinie 2006/66/EG.

Wenn elektrische Geräte auf Deponien oder Schutthalden entsorgt werden, können gefährliche Stoffe in das Grundwasser sickern und in die Nahrungskette gelangen. Dadurch werden Ihre Gesundheit und Ihr Wohlbefinden beeinträchtigt.

DE

STÖRUNGSBEHEBUNG

DE

PROBLEM	URSACHE	LÖSUNG
Das Ladegerät funktioniert nicht. LED 3 blinkt rot oder alle LEDs schalten sich aus.	Der Akku oder das Ladegerät funktioniert nicht richtig oder der Akku und das Ladegerät haben schlechten Kontakt.	<ul style="list-style-type: none">■ Entnehmen Sie den Akku und setzen Sie ihn wieder ein.■ Probieren Sie einen anderen Akku aus.■ Ziehen Sie das Ladegerät aus der Steckdose, warten Sie, bis die LED 3 erlischt, und schließen Sie das Ladegerät dann wieder an.
Das Ladegerät funktioniert nicht und LED 3 leuchtet rot.	Der Akku ist zu heiß oder zu kalt.	Kühlen Sie den Akku bzw. erwärmen Sie ihn. Der Ladevorgang beginnt, wenn die Temperatur des Akkus auf 3 °C bis 57 °C zurückgekehrt ist.

GARANTIE

EGO-GARANTIEBEDINGUNGEN

Sämtliche EGO Garantiebedingungen finden Sie auf der Website egopowerplus.com.

KEES VAN DER SPEK
TUINMACHINES ★ STOLWIJK

LISEZ TOUTES LES INSTRUCTIONS!



LISEZ LE MANUEL D'UTILISATION

⚠ Risques résiduels ! Les personnes portant des appareils électroniques, par exemple des stimulateurs cardiaques, doivent consulter leur(s) médecin(s) avant d'utiliser ce produit. L'utilisation d'un équipement électrique près d'un stimulateur cardiaque peut provoquer des interférences ou la panne du stimulateur cardiaque.

⚠ AVERTISSEMENT : Pour garantir la sécurité et la fiabilité, toutes les réparations doivent être effectuées par un réparateur qualifié.

⚠ AVERTISSEMENT : Cet appareil peut être utilisé par des enfants âgés d'au moins 8 ans et par des personnes ayant des capacités physiques, sensorielles ou mentales réduites ou dénuées d'expérience ou de connaissance, s'ils (si elles) sont correctement surveillé(e)s ou si des instructions relatives à l'utilisation de l'appareil en toute sécurité leur ont été données et si les risques encourus ont été appréhendés. Les enfants ne doivent pas jouer avec l'appareil. Le nettoyage et l'entretien par l'utilisateur ne doivent pas être effectués par des enfants sans surveillance.

SYMBOLES DE SÉCURITÉ

L'objectif des symboles de sécurité est d'attirer votre attention sur des dangers potentiels. Les symboles de sécurité et les explications les accompagnant doivent être lus attentivement et compris. Les symboles de mise en garde ne permettent pas par eux-mêmes d'éliminer les dangers. Les consignes et mises en garde ne se substituent pas à des mesures de prévention des accidents appropriées.

⚠ AVERTISSEMENT : Lisez et comprenez impérativement toutes les consignes de sécurité de ce manuel d'utilisation, y compris les symboles de mise en garde de sécurité tels que « DANGER », « AVERTISSEMENT » et « ATTENTION » avant d'utiliser cet outil. Le non-respect de toutes les instructions énumérées ci-dessous peut entraîner un choc électrique, un incendie et / ou des blessures graves.

CONSIGNES DE SÉCURITÉ

Cette page décrit des symboles de sécurité pouvant être présents sur ce produit. Lisez, comprenez et respectez toutes les instructions présentes sur l'outil avant d'essayer de l'assembler et de l'utiliser.

FR

	Alerte de sécurité	Précautions concernant votre sécurité.
	Lire la notice d'utilisation	Pour réduire le risque de blessures, l'utilisateur doit lire la notice d'utilisation.
	Utiliser en intérieur	Utiliser cet appareil exclusivement en intérieur
	Appareil de classe II	Conception avec double isolation
	Fusibles	Fusible temporisé miniaturisé
	CE	Ce produit est conforme aux directives CE applicables.
	UKCA	Ce produit est conforme à la législation britannique applicable.
	DEEE	Les produits électriques usagés ne doivent pas être jetés avec les ordures ménagères. Apportez-les dans un centre de recyclage agréé.
V	Volts	Tension
A	Ampères	Courant
Hz	Hertz	Fréquence (cycles par seconde)
W	Watt	Puissance
min	Minutes	Durée
	Courant alternatif	Type de courant
	Courant continu	Type ou caractéristique du courant

⚠ AVERTISSEMENT : Vous devez lire et comprendre toutes les consignes. Le non-respect de l'intégralité des consignes listées dans cette notice d'utilisation peut provoquer un choc électrique, un incendie et/ou des blessures corporelles graves.

SÉCURITÉ DE L'AIRE DE TRAVAIL

- **Maintenez l'aire de travail propre et bien éclairée.** Les endroits sombres ou désordonnés augmentent les risques d'accident.
- **N'utilisez pas le chargeur EGO dans des environnements explosifs, par exemple en présence de liquides, gaz ou poussières inflammables.** Un chargeur peut créer des étincelles, qui peuvent enflammer les poussières et les vapeurs.

SÉCURITÉ ÉLECTRIQUE

- **La fiche de l'outil électrique doit correspondre à la prise électrique.** Ne modifiez jamais la prise de quelque manière que ce soit. N'utilisez jamais d'adaptateur de prise avec les outils électriques pourvus d'une mise à la terre. Les fiches non modifiées et les prises de courant appropriées réduisent le risque de choc électrique.
- **N'exposez pas le chargeur à la pluie ou à un environnement mouillé.** Si de l'eau pénètre dans le chargeur, cela accroît le risque de choc électrique.
- **Prenez soin du câble d'alimentation.** N'utilisez jamais le cordon d'alimentation pour porter, tirer ou débrancher le chargeur. Maintenez le cordon d'alimentation éloigné de la chaleur, de l'huile, des pièces mobiles et des arêtes coupantes. Les câbles d'alimentation endommagés ou emmêlés augmentent le risque de choc électrique.
- **Évitez tout contact physique avec des surfaces mises à la terre, telles que tuyaux, radiateurs, fours ou réfrigérateurs.** Il y a un risque accru de choc électrique si votre corps est relié à la terre.
- **Quand vous utilisez un outil électrique en extérieur, utilisez une rallonge électrique adaptée à un usage en extérieur.** L'utilisation d'une rallonge conçue pour un usage en extérieur permet de réduire le risque de choc électrique.
- Le chargeur EGO peut recharger les batteries lithium-ion EGO listées à la fig. C
- Chargez uniquement des batteries rechargeables de type Li-ion 56 Vcc, max. 12,0 mAh. D'autres types de batterie peuvent s'enflammer et provoquer des blessures corporelles et des dommages matériels.

RÉPARATION

- **Faites réparer votre chargeur par un réparateur qualifié qui ne doit utiliser que des pièces de rechange identiques.** Cela garantit que le chargeur reste sûr.
- **Le chargeur ne doit être réparé qu'avec des pièces de rechange identiques. Respectez**

les instructions du chapitre Entretien de

cette notice d'utilisation. L'utilisation de pièces non autorisées ou le non-respect des instructions d'entretien peut créer un risque de choc électrique ou de blessure.

CONSIGNES DE SÉCURITÉ POUR LE CHARGEUR

⚠ ATTENTION : Pour réduire les risques de choc électrique et de détérioration du chargeur et de la batterie, rechargez exclusivement les batteries rechargeables lithium-ion spécifiquement indiquées sur l'étiquette de votre chargeur. D'autres types de batterie peuvent s'enflammer et provoquer des blessures corporelles et des dommages matériels.

Cet appareil n'est pas conçu pour être utilisé par des personnes (y compris les enfants) dont les capacités physiques, sensorielles ou mentales sont réduites, ou des personnes dénuées d'expérience ou de connaissance, sauf si elles ont pu bénéficier, par l'intermédiaire d'une personne responsable de leur sécurité, d'une surveillance ou d'instructions préalables concernant l'utilisation de l'appareil.

- **Avant d'utiliser le chargeur de batterie,** listez toutes les consignes et marquages de mise en garde présents dans cette notice, sur le chargeur, sur la batterie et sur l'outil pour éviter l'utilisation incorrecte des produits et des blessures et dommages potentiels.
- **N'utilisez pas le chargeur en extérieur et ne l'exposez pas à des environnements humides ou mouillés.** Si de l'eau pénètre dans le chargeur, cela accroît le risque de choc électrique.
- **Ne manipulez pas le chargeur, y compris sa fiche et ses contacts, avec les mains mouillées.**
- **L'utilisation d'accessoires non recommandés ou non vendus par le fabricant du chargeur de batterie peut engendrer un risque d'incendie, de choc électrique ou de blessures.**
- **Rechargez la batterie exclusivement avec le chargeur spécifié par le fabricant.** Un chargeur adapté à un type de batterie en particulier peut présenter un risque d'incendie s'il est utilisé avec une batterie différente.
- **Ne maltraitez pas le cordon d'alimentation et le chargeur.** Ne portez jamais le chargeur par son cordon d'alimentation. Ne tirez pas sur le cordon d'alimentation du chargeur pour débrancher sa fiche d'une prise électrique. Cela pourrait provoquer la détérioration du chargeur et de son cordon d'alimentation et engendrer un risque de choc électrique. Tout cordon d'alimentation endommagé doit être immédiatement remplacé.

- **Veillez à ce que le cordon d'alimentation soit positionné en sorte qu'on ne puisse pas marcher ni trébucher dessus, et à ce qu'il ne soit pas en contact avec des arêtes coupantes ou des pièces mobiles, ni soumis à un stress ou une détérioration d'une autre manière.** Cela permet de réduire le risque de chute accidentelle pouvant provoquer des blessures et la détérioration du cordon d'alimentation, ce qui pourrait provoquer un choc électrique.
- **Veillez à ce que le cordon d'alimentation et le chargeur restent éloignés de toute source de chaleur afin d'éviter d'endommager le boîtier et les pièces internes.**
- **Veillez à ce qu'il n'y ait pas d'essence, d'huile, de produit à base de pétrole, etc., qui entre en contact avec les pièces en plastiques.** Ces matières contiennent des substances chimiques pouvant endommager, fragiliser ou détruire le plastique.
- **N'utilisez pas le chargeur avec un cordon d'alimentation ou une fiche endommagé, car cela pourrait provoquer un choc électrique et un court-circuit.** En cas de détérioration, faites réparer ou remplacer le chargeur par un réparateur agréé dans un centre de réparation EGO.
- **N'utilisez pas le chargeur s'il a subi un choc violent, s'il est tombé ou s'il a été endommagé d'une autre manière.** Apportez le chargeur à un réparateur agréé pour le faire inspecter électriquement afin de déterminer s'il est en bon état de fonctionnement.
- **Ne démontez pas le chargeur.** Apportez-le dans un centre de réparation agréé si des opérations de maintenance ou de réparation sont requises. Un réassemblage incorrect peut engendrer un risque d'incendie et de choc électrique.
- **Débranchez le chargeur de la prise électrique avant toute opération d'entretien ou de nettoyage afin de réduire le risque de choc électrique.**
- **Débranchez toujours le chargeur de l'alimentation électrique quand vous ne l'utilisez pas.** Cela permet de réduire le risque de choc électrique et de détérioration du chargeur au cas où des objets métalliques tomberaient dans ses ouvertures. Cela permet également de prévenir la détérioration du chargeur en cas de surtension.
- **Risque de choc électrique.** Ne touchez pas la partie non isolée des connecteurs de sortie ni les contacts non isolés de la batterie.

- **Conservez cette notice d'utilisation.** Consultez-la fréquemment et servez-vous-en pour instruire les autres personnes devant utiliser cet outil. Si vous prêtez cet outil à un tiers, remettez-lui également cette notice d'utilisation afin d'éviter l'utilisation incorrecte du produit et des blessures potentielles.

CONSIGNES DE SÉCURITÉ IMPORTANTES

- **Conservez cette notice d'utilisation.** Ce manuel contient d'importantes consignes de sécurité et d'utilisation pour le chargeur.
- **Avant d'utiliser le chargeur de batterie, lisez toutes les instructions et tous les marquages de mise en garde présents sur le chargeur, la batterie et le produit utilisant la batterie.**

⚠ AVERTISSEMENT : Lors de l'utilisation d'appareils électriques, des précautions élémentaires doivent toujours être respectées, parmi lesquelles :

- Pour réduire le risque de blessures, une supervision étroite est nécessaire quand l'appareil est utilisé près d'enfants.
- Utilisez exclusivement les accessoires recommandés ou vendus par le fabricant.
- N'utilisez pas l'appareil en extérieur.
- Pour un appareil portable – Afin de réduire le risque de choc électrique, ne mettez pas le chargeur dans de l'eau ni dans un autre liquide. Ne rangez pas et ne placez pas l'appareil dans un endroit d'où il peut tomber ou être tiré dans une baignoire ou un lavabo.

⚠ ATTENTION : Pour réduire le risque de blessure, rechargez exclusivement des batteries rechargeables lithium-ion. D'autres types de batterie peuvent s'enflammer et provoquer des blessures corporelles et des dommages matériels.

SPÉCIFICATIONS

FR

Chargeur, entrée	220-240 V~ 50 Hz, 700 W
Chargeur, sortie	10A, 56V 
Temps de recharge	Environ. 25-30 minutes pour une batterie de 4,0 Ah Environ. 30 minutes pour une batterie de 2,5/5,0 Ah Environ. 35 minutes pour une batterie de 6,0 Ah Environ. 45 minutes pour une batterie de 7,5 Ah Environ. 60 minutes pour une batterie de 10,0 Ah Environ. 75 minutes pour une batterie de 12,0 Ah
Température de recharge optimale	5°C - 40°C
Poids du chargeur	2,0 kg

DESCRIPTION

DESCRIPTION DE VOTRE SOUFFLEUR (Image A)

1. Fente de montage de la batterie
2. Ouvertures d'air de refroidissement
3. Voyants LED
4. Contacts électriques
5. Poignée
6. Trou de fixation murale

FONCTIONNEMENT

RECHARGER LA BATTERIE

⚠ AVERTISSEMENT : N'utilisez pas le chargeur en extérieur et ne l'exposez pas à des environnements humides ou mouillés. Si de l'eau pénètre dans le chargeur, cela accroît le risque de choc électrique.

REMARQUE : Les batteries au lithium-ion sont partiellement chargées avant l'expédition. Avant de l'utiliser pour la première fois, rechargez la batterie complètement.

Pour une description des pièces de la Fig. B, voir ci-dessous :

B-1	LED verte
B-2	LED bicolore rouge et verte

1. Branchez le chargeur à l'alimentation électrique (220-240 V~ 50 Hz). Les 5 témoins LED de charge s'allumeront brièvement en vert et s'éteindront, ce qui indique que le chargeur fonctionne correctement.
2. Alignez les nervures de la batterie avec les rainures d'assemblage du chargeur et insérez la batterie sur le chargeur en la faisant glisser, comme indiqué sur l'image C.
3. Le chargeur communique avec la batterie pour évaluer l'état de la batterie.
4. Lors de la charge d'une batterie, les 5 témoins LED du chargeur s'allument en vert dans le sens des aiguilles d'une montre, indiquant le niveau de charge (Fig. D). Pour les batteries BA1120E, BA1400, BA2240E, BA2800, BA3360 et BA4200, le voyant de la batterie clignote en rouge, orange et vert consécutivement ; pour les batteries BA1400T, BA2242T, BA2240T, BA2800T, BA3360T, BA4200T, BA5600T et BA6720T, le dernier voyant LED de la batterie continue de clignoter en vert tandis que les autres LED restent allumées en vert. Le ventilateur du chargeur fonctionne en continu pour refroidir la batterie et s'arrête lorsque la batterie est complètement chargée.

Image D - Description des pièces ci-dessous :

D-1	LED 1	D-4	LED 4
D-2	LED 2	D-5	LED 5
D-3	LED 3		

5. Lorsque la batterie est complètement chargée, les voyants LED du chargeur arrêtent de s'allumer l'un après l'autre et restent allumés en vert. Le voyant d'alimentation de la batterie s'éteint. Attendez que le ventilateur de refroidissement s'arrête, puis retirez la batterie du chargeur et débranchez le chargeur de l'alimentation électrique.
6. Une fois complètement rechargée, la batterie peut être laissée sur le chargeur sans subir de surcharge. Si la batterie reste sur le chargeur pendant un mois ou plus, elle effectuera sa maintenance automatiquement et sa charge baissera à 30% de sa charge maximale. Si cela se produit, réinstallez la batterie sur le chargeur pour la recharger complètement.

REMARQUE :

- Une réduction significative de la durée de fonctionnement d'une batterie entièrement chargée indique que la durée de vie de la batterie arrive à son terme et que la batterie doit être remplacée.
- Le chargeur peut chauffer pendant la recharge, ce qui est normal. Rechargez votre batterie dans un endroit bien aéré.

INDICATIONS FOURNIES PAR LES LED DU CHARGEUR

VOYANT LED	BATTERIE	LED DU CHARGEUR					VOYANT D'ALIMENTATION DE LA BATTERIE	CHARGE DE LA BATTERIE	ACTION
		LED 1	LED 2	LED 3	LED 4	LED 5			
	Défectueux	Éteint	Éteint	Clignote en rouge ou est éteint	Éteint	Éteint	Éteint	-	La batterie ou le chargeur est défectueux.
	Batterie trop chaude/froide	Éteint	Éteint	Rouge fixe	Éteint	Éteint	Éteint	-	La recharge commence quand la température de la batterie sera à nouveau comprise entre 3°C et 57°C
	Charge	Clignote en vert	Éteint	Éteint	Éteint	Éteint	Clignotement rouge, orange et vert alternativement ou dernière LED clignotant en vert, les autres allumées en vert fixe	Moins de 15 %	Charge
		S'allument en vert alternativement		Éteint	Éteint	Éteint		15% à 35%	Charge
		S'allument en vert alternativement			Éteint	Éteint		35% à 55%	Charge
		S'allument en vert alternativement				Éteint		55% à 75%	Charge
		S'allument en vert alternativement							75% à 90%
	Recharge complète	S'allume en vert					Éteint	90% à 100%	La recharge est terminée.

FR
RECHARGER UNE BATTERIE TROP FROIDE OU TROP CHAUDE

Si la température de la batterie n'est pas dans la plage de températures normales, la LED 3 s'allume en rouge. Lorsque la température de la batterie revient entre 3°C et 57°C, le chargeur commencera automatiquement à charger et les LED correspondantes sur le chargeur s'allumeront normalement.

BATTERIE OU CHARGEUR DÉFECTUEUX

Si le chargeur détecte un problème, le voyant LED 3 clignotera en rouge ou toutes les LED s'éteindront.

1. Retirez la batterie et réinsérez-la sur le chargeur. Si les LED continuent d'indiquer un problème, essayez de recharger une autre batterie.

2. Si la recharge se passe normalement avec l'autre batterie, mettez au rebut la batterie défectueuse (voir les instructions dans la notice d'utilisation de la batterie).
3. Si avec une autre batterie, le chargeur indique toujours un défaut, débranchez le chargeur et attendez que la LED 3 clignotante s'éteigne, puis rebranchez la fiche du chargeur dans la prise électrique. Si les LED du chargeur ne s'allument pas brièvement en vert au moment du branchement ou si la LED 3 du chargeur indique toujours un défaut, il se peut que le chargeur soit défectueux.

TROUS DE MONTAGE MURAL

Le chargeur comporte des trous de fixation pour faciliter son rangement (Fig. A). Insérez des vis dans un mur en les écartant de 76 mm. Utilisez des vis suffisamment solides pour supporter le poids combiné du chargeur et de la batterie.

ENTRETIEN

⚠ AVERTISSEMENT : Pour éviter des blessures graves, assurez-vous de toujours retirer la batterie de l'outil avant le nettoyage ou l'entretien.

⚠ AVERTISSEMENT: Le produit ne doit être réparé qu'avec des pièces de rechange EGO identiques. L'utilisation de toute autre pièce peut créer un danger ou détériorer le produit.

⚠ AVERTISSEMENT: Il est recommandé de ne pas utiliser d'air sec comprimé pour nettoyer le chargeur. Si le nettoyage à l'air comprimé est la seule méthode utilisée, portez toujours un masque de sécurité ou des lunettes de sécurité avec boucliers latéraux pendant le nettoyage de l'outil. L'utilisateur doit également porter un masque antipoussière si l'utilisation génère des poussières.

⚠ AVERTISSEMENT : Si le câble d'alimentation est endommagé, il doit être remplacé par le fabricant, son service après-vente ou des personnes de qualification similaire afin d'éviter un danger.

ENTRETIEN GÉNÉRAL

N'utilisez pas de solvant pour nettoyer les pièces en plastique. La plupart des plastiques peuvent être détériorés par de nombreux types de solvants vendus dans le commerce. Utilisez un chiffon propre pour enlever les saletés, les poussières, l'huile, la graisse, etc.

⚠ AVERTISSEMENT : Veillez à ce que les pièces en plastique n'entrent jamais en contact avec du liquide de frein, de l'essence, des produits à base de pétrole, du dégrissant, etc. Les produits chimiques peuvent endommager, fragiliser ou détruire les pièces en plastique, ce qui peut provoquer des blessures corporelles graves.

⚠ AVERTISSEMENT : Le produit ne doit être réparé qu'avec des pièces de rechange EGO identiques. L'utilisation de toute autre pièce peut créer un danger ou détériorer le produit. Pour garantir la sécurité et la fiabilité, toutes les réparations doivent être effectuées par un réparateur qualifié dans un centre de réparation EGO.

Protection de l'environnement



Ne jetez pas les équipements électriques, les chargeurs de batterie, les batteries rechargeables et les piles avec les ordures ménagères !

Conformément à la directive européenne 2012/19/UE, les équipements électriques et électroniques qui ne sont plus utilisables, et conformément à la directive européenne 2006/66/CE, les batteries rechargeables et les piles usagées ou défectueuses doivent être collectées séparément.

Si les appareils électriques sont jetés dans des décharges ou des dépôts d'ordures, des substances dangereuses peuvent se répandre dans la nappe phréatique et rentrer dans la chaîne alimentaire, ce qui est néfaste pour votre santé et votre bien-être.

GUIDE DE DÉPANNAGE

FR

PROBLÈME	CAUSE	SOLUTION
Le chargeur ne fonctionne pas. La LED 3 clignote en rouge ou toutes les LED sont éteintes.	La batterie ou le chargeur est défectueux ou la connexion entre la batterie et le chargeur est mauvaise.	<ul style="list-style-type: none">■ Réinsérez la batterie.■ Essayez une autre batterie.■ Débranchez le chargeur, attendez que la LED 3 s'éteigne, puis rebranchez le chargeur à l'alimentation électrique.
Le chargeur ne fonctionne pas et la LED 3 s'allume en rouge.	La batterie est trop chaude ou trop froide.	Refroidissez la batterie ou réchauffez-la. La charge commencera lorsque la température de la batterie sera comprise entre 3 °C et 57 °C.

GARANTIE

POLITIQUE DE GARANTIE EGO

Visitez le site Web egopowerplus.com pour consulter l'intégralité des conditions de la politique de garantie EGO.

KEES VAN DER SPEK
TUINMACHINES ★ STOLWIJK

¡LEA TODAS LAS INSTRUCCIONES!



LEA EL MANUAL DEL USUARIO

ES

⚠ ¡Riesgo residual! Las personas con implantes electrónicos, como marcapasos, deberán consultar a su médico antes de utilizar este producto. La utilización de equipos eléctricos en las proximidades inmediatas de un marcapasos podría causar en este interferencias o averías.

⚠ ADVERTENCIA: Para garantizar la seguridad y fiabilidad de la herramienta, las reparaciones debe realizarlas únicamente un técnico cualificado.

⚠ ADVERTENCIA: este aparato pueden utilizarlo niños que tengan 8 años o más, así como personas con capacidades físicas, sensoriales o mentales reducidas, o que carezcan de experiencia y conocimientos, si son supervisados o instruidos sobre el uso seguro del aparato, y comprenden los peligros que implica. Los niños no deben jugar con este aparato. La limpieza y el mantenimiento a realizar por el usuario no deben hacerlos los niños sin supervisión.

SÍMBOLOS DE SEGURIDAD

El propósito de los símbolos de seguridad es atraer su atención hacia posibles peligros. Los símbolos de seguridad y las explicaciones que los acompañan requieren su máxima atención y comprensión. Por sí solos, los símbolos de advertencia no eliminan los posibles peligros. Las instrucciones y advertencias que proporcionan no sustituyen a las medidas adecuadas de prevención de accidentes.

⚠ ADVERTENCIA: Antes de utilizar esta herramienta, asegúrese de haber leído y entendido perfectamente todas las instrucciones que aparecen en este manual del usuario, incluidos todos los símbolos de aviso sobre seguridad, como «PELIGRO», «ADVERTENCIA» y «PRECAUCIÓN». Si no se observan todas las instrucciones que se indican a continuación existe riesgo de incendio, electrocución y lesiones graves.

PRECAUCIONES DE SEGURIDAD

Esta página muestra y describe los símbolos de seguridad que puede haber en este producto. Antes del montaje y utilización del producto, asegúrese de leer, comprender y seguir todas las instrucciones que están en la máquina.

	Aviso de seguridad	Precauciones relacionadas con su seguridad.
	Lea el Manual del usuario	Para reducir el riesgo de lesiones, el usuario debe leer el manual de instrucciones.
	Solo para uso en interiores	Utilice este aparato únicamente en interiores
	Protección de la carcasa perteneciente a la Clase II	Carcasa con doble aislamiento
	Fusibles	Mini fusible con retardo
	CE	Este producto está en conformidad con las directivas de la CE aplicables.
	UKCA	Este producto está en conformidad con la legislación aplicable del Reino Unido.
	RAEE	Los productos eléctricos no deben eliminarse con la basura doméstica. Lívelos a un centro de reciclaje autorizado.
V	Voltio	Tensión
A	Amperios	Corriente
Hz	Hercios	Frecuencia (ciclos por segundo)
W	Vatios	Potencia
min	Minutos	Tiempo
	Corriente alterna	Tipo de corriente
	Corriente continua	Tipo o característica de la corriente

⚠ ADVERTENCIA: Lea y comprenda todas las instrucciones. Si no se siguen todas las instrucciones que se indican abajo, se pueden producir descargas eléctricas, incendios o lesiones graves.

SEGURIDAD EN LA ZONA DE TRABAJO

- **Mantenga la zona de trabajo limpia y bien iluminada.** Las áreas de trabajo desordenadas y oscuras favorecen los accidentes.
- **No utilice el cargador EGO en entornos explosivos, como en presencia de líquidos, gases o polvo inflamables.** El cargador puede generar chispas que podrían provocar la ignición de vapores o polvo.

SEGURIDAD ELÉCTRICA

- **El enchufe de la herramienta eléctrica debe corresponder con la toma de corriente.** No modifique nunca el enchufe de ningún modo. Nunca utilice enchufes adaptadores o ladrones de corriente con herramientas eléctricas equipadas con conexión a tierra. Unos enchufes sin modificar y que coincidan perfectamente con sus tomas de corriente reducirán enormemente los riesgos de electrocución.
- **No exponga el cargador a la acción de la lluvia ni a entornos húmedos.** La penetración de agua en el cargador aumentará el riesgo de electrocución.
- **No maltrate el cable. Nunca utilice el cable para transportar, arrastrar, o desenchar el cargador. Mantenga el cable apartado de fuentes de calor, aceite, cantos afilados o elementos móviles.** Los cables dañados o enredados aumentan el riesgo de descarga eléctrica.
- **Evite cualquier contacto corporal con superficies conectadas a tierra tales como tuberías, radiadores, hornillos eléctricos y frigoríficos.** Existirá un mayor riesgo de electrocución si su cuerpo actúa como conductor a tierra con dichos elementos y dispositivos.
- Cuando use una herramienta eléctrica al aire libre, utilice un cable alargador adecuado para uso en exteriores. Si se usa un cable adecuado para exteriores, se reducirá el riesgo de descarga eléctrica.
- El cargador EGO es adecuado para recargar las baterías de iones de litio EGO indicadas en la fig. C
- Cargue solo baterías recargables de iones de litio de 56 V CC, máx. 12,0 Ah. Otros tipos de baterías podrían explotar y causar lesiones personales y daños materiales.

SERVICIO TÉCNICO

- **Las reparaciones del cargador deberá realizarlas el personal técnico cualificado, utilizando únicamente piezas de recambio idénticas a las originales.** Solo de este modo podrá garantizarse la seguridad del cargador.

- **Las reparaciones del cargador deberán utilizarse únicamente con piezas idénticas a las originales. Siga las instrucciones del apartado «Mantenimiento» de este manual.** La utilización de piezas no aprobadas por el fabricante, así como el incumplimiento de las instrucciones de mantenimiento, podría provocar riesgo de electrocución o lesiones.

ES

PAUTAS DE SEGURIDAD PARA EL CARGADOR

⚠ PRECAUCIÓN: Para evitar en lo posible cualquier riesgo de electrocución o daños tanto al cargador como a los acumuladores, solo utilice este cargador para recargar aquellos acumuladores de ion de litio específicamente indicados en la etiqueta adherida al cargador. Otros tipos de acumuladores podrían explotar y causar lesiones personales o daños materiales.

Este dispositivo no está previsto para que lo usen personas (incluyendo niños) con capacidades físicas, sensoriales o mentales reducidas, o que carezcan de experiencia y conocimientos, a menos que sean supervisadas o instruidas sobre el uso del dispositivo por una persona responsable de su seguridad.

- **Antes de utilizar el cargador de baterías,** lea todas las instrucciones e indicaciones de precaución impresas en este manual o estampadas tanto en el cargador como en la batería y el producto que lo utilice, a fin de evitar su uso incorrecto y posibles lesiones o daños.
- **No utilice el cargador al aire libre ni lo exponga a entornos húmedos o con excesiva condensación.** La penetración de agua en el cargador aumentará el riesgo de electrocución.
- **No manipule el cargador; incluido su enchufe, conector o sus terminales eléctricos con las manos húmedas.**
- **La utilización de accesorios no recomendados o no suministrados por el fabricante del cargador de baterías puede provocar riesgo de incendio, electrocución o lesiones.**
- **Recargue únicamente con el cargador especificado por el fabricante.** Un cargador que es adecuado para un tipo de batería podría ocasionar un incendio si se utiliza con una batería distinta.
- **No maltrate el cable de alimentación eléctrica del cargador.** Nunca utilice el cable de alimentación para transportar el cargador. Nunca tire del cable cuando quiera desenchar el cargador de una toma de corriente. De lo contrario, podrían producirse daños en el cargador o el cable y suponer un riesgo de electrocución. Sustituya inmediatamente cualquier cable de alimentación dañado.

- **Procure tender el cable de alimentación de manera que no sea posible pisarlo, tropezar con él ni someterlo de alguna otra manera a daños o tensión excesiva. Asimismo, manténgalo apartado de elementos móviles y de cantos o bordes afilados.** De esta manera se reducirá el riesgo de caídas fortuitas, que podrían causar lesiones y dañar el cable, pudiendo provocar una descarga eléctrica.
- **Mantenga tanto el cable como el cargador apartados del calor para evitar daños en la carcasa o las piezas internas.**
- **No deje que las piezas de plástico entren en contacto con gasolina, aceites, productos derivados del petróleo, etc.** Dichas sustancias contienen productos químicos que podrían dañar, debilitar o destruir el plástico.
- **No utilice el cargador si su cable de alimentación o enchufe están dañados, ya que podría dar lugar a cortocircuitos y sufrir una descarga eléctrica.** De presentar daños, lleve el cargador a un servicio de asistencia técnica autorizado por EGO a fin de que personal técnico cualificado lo repare o sustituya.
- **No utilice el cargador si ha sufrido algún impacto severo, se ha dejado caer o ha sido dañado en modo alguno.** Llévelo a un servicio de asistencia técnica autorizado para que lo sometan a una comprobación eléctrica a fin de determinar si el cargador sigue estando en buenas condiciones de funcionamiento.
- **No intente desarmar el cargador.** Llévelo a un servicio de asistencia técnica autorizado en caso de que sea necesaria una reparación o mantenimiento. Si se vuelve a montar de manera incorrecta, podría producirse un riesgo de incendio o electrocución.
- **Para evitar el riesgo de electrocución, desenchufe el cargador de la toma de corriente antes de proceder a su limpieza o mantenimiento.**
- **Desenchufe el cargador de la red eléctrica cuando no lo esté utilizando.** De esta manera se reducirá el riesgo de sufrir una descarga eléctrica o de que se dañe el cargador si algún objeto metálico cayese dentro de la abertura. Asimismo, se evitará que el cargador sufra daños en caso de producirse una subida de tensión.
- **Riesgo de descarga eléctrica.** No toque la zona sin aislar del conector de salida ni el terminal no aislado de la batería.

- **Guarde estas instrucciones.** Consúltelas con frecuencia y utilícelas para instruir a otras personas que vayan a usar esta herramienta. En caso de prestar esta herramienta a terceros, proporciónelas también estas instrucciones a fin de evitar su uso incorrecto y posibles lesiones.

INSTRUCCIONES IMPORTANTES DE SEGURIDAD

- **Guarde estas instrucciones.** Este manual contiene instrucciones de seguridad y de funcionamiento importantes relacionadas con este cargador.
- **Antes de utilizar el cargador de baterías, lea todas las instrucciones e indicaciones de precaución estampadas en el cargador, en la batería y en el aparato con el que se utilice.**

⚠ ADVERTENCIA: Cuando se utilicen aparatos eléctricos, deberán observarse siempre ciertas precauciones básicas, incluidos los puntos indicados a continuación.

- Para evitar en lo posible cualquier riesgo de lesiones físicas, será necesaria una vigilancia constante en caso de que el aparato se utilice a proximidad de niños.
- No utilice accesorios que no hayan sido recomendados o suministrados por el fabricante.
- No utilice el aparato en exteriores.
- Advertencia para aparatos portátiles: para evitar en lo posible cualquier riesgo de electrocución, no sumerja el cargador en agua ni en ningún otro líquido. No coloque o almacene el aparato en un lugar donde pueda caer accidentalmente en una bañera, lavabo o fregadero.

⚠ PRECAUCIÓN: para reducir el riesgo de electrocución, utilice este cargador únicamente para recargar baterías recargables de ion de litio. Otros tipos de acumuladores podrían explotar y causar lesiones personales o daños materiales.

ESPECIFICACIONES

Tensión de entrada del cargador	220-240 V~50 Hz, 700 W
Tensión de salida del cargador	10A, 56V
Tiempo de carga	Aproximadamente 25-30 minutos para acumuladores de 4,0 Ah Aproximadamente 30 minutos para acumuladores de 2,5/5,0 Ah Aproximadamente 35 minutos para acumuladores de 6,0 Ah Aproximadamente 45 minutos para acumuladores de 7,5 Ah Aproximadamente 60 minutos para acumuladores de 10,0 Ah Aproximadamente 75 minutos para acumuladores de 12,0 Ah
Temperatura óptima de carga	de 5 °C a 40 °C
Peso del cargador	2,0 kg

DESCRIPCIÓN

FAMILIARÍCESE CON SU SOPLADOR (fig. A)

1. Ranura de montaje de la batería
2. Ranuras de aire de refrigeración
3. Testigos LED
4. Contactos eléctricos
5. Asa
6. Orificio para fijación a la pared

FUNCIONAMIENTO

CARGAR EL ACUMULADOR

⚠ ADVERTENCIA: No utilice el cargador al aire libre ni lo exponga a entornos húmedos o con excesiva condensación. La penetración de agua en el cargador aumentará el riesgo de electrocución.

AVISO: Los acumuladores de iones de litio se cargan parcialmente antes del envío. Cargue totalmente el acumulador antes de usarlo por primera vez.

Fig. B, véase a continuación la descripción de las piezas:

B-1	LED verde
B-2	LED bicolor rojo y verde

1. Enchufe el cargador a la alimentación eléctrica (220-240 V ~ 50 Hz). Los 5 LED de indicación de carga

se encenderán brevemente en verde y se apagarán, indicando que el cargador funciona correctamente.

2. Alinee las nervaduras del acumulador con las ranuras de montaje de baterías del cargador; a continuación, introduzca el acumulador en el cargador, deslizándolo como se muestra en la fig. C.
3. El cargador se comunicará con el acumulador para evaluar su nivel de carga.
4. Cuando se está cargando un acumulador, los 5 indicadores LED del cargador se encenderán en verde en sentido horario, indicando el nivel de carga (fig. D). En los acumuladores BA1120E, BA1400, BA2240E, BA2800, BA3360 y BA4200, el indicador de alimentación de la batería parpadeará en rojo, naranja y verde consecutivamente; en los acumuladores BA1400T, BA2242T, BA2240T, BA2800T, BA3360T, BA4200T, BA5600T y BA6720T, el último indicador LED de la batería seguirá parpadeando en verde mientras los demás LED están encendidos en verde de forma fija. El ventilador del cargador funciona continuamente para enfriar el acumulador, y se detiene cuando el acumulador está completamente cargado.

Fig. D, ver abajo la descripción de las piezas:

D-1	LED 1	D-4	LED 4
D-2	LED 2	D-5	LED 5
D-3	LED 3		

5. Cuando el acumulador esté completamente cargado, los indicadores LED del cargador dejarán de alternar y se encenderán en verde de forma fija. El testigo de carga del acumulador se apagará. Espere hasta que el ventilador de refrigeración se haya detenido. A continuación, saque el acumulador del cargador y desenchufe el cargador de la red eléctrica.
6. El acumulador permanecerá totalmente cargado si se deja en el cargador enchufado a la red eléctrica, sin peligro de que llegue a sobrecargarse. Si se deja el acumulador durante un mes o más en el cargador desenchufado de la red eléctrica, pasará al modo de auto-mantenimiento y se descargará hasta alcanzar un 30% su capacidad de carga total. Si esto ocurre, vuelva a instalar el acumulador en el cargador para recargarlo completamente.

AVISO:

- Una reducción significativa del tiempo de funcionamiento de un acumulador completamente cargado indica que está a punto de acabarse la vida útil de la batería y que se debe reemplazar el acumulador.
- El cargador puede calentarse durante la carga, lo cual es normal. Cargue el acumulador en un área bien ventilada.

FUNCIONAMIENTO DE LOS TESTIGOS LED DEL CARGADOR
ES

INDICADOR LED	BATERÍA	TESTIGO LED EN EL CARGADOR					TESTIGO DE INDICACIÓN DE CARGA EN EL ACUMULADOR	NIVEL DE CARGA DEL ACUMULADOR	ACCIÓN
		LED 1	LED 2	LED 3	LED 4	LED 5			
	Defectuosa	Apagado	Apagado	Parpadeando en rojo o apagado	Apagado	Apagado	Apagado	-	Acumulador o cargador defectuoso
	Batería fría o caliente	Apagado	Apagado	Rojo sólido	Apagado	Apagado	Apagado	-	El proceso de carga se iniciará cuando la temperatura del acumulador vuelva a estar entre 3 °C y 57 °C
	Carga	Parpadeando en verde	Apagado	Apagado	Apagado	Apagado	Rojo, naranja y verde parpadeando alternativamente, o último LED parpadeando en verde, los demás verde fijo	Menos del 15 %	Carga
		Parpadeando lentamente en verde	Apagado	Apagado	Apagado	Entre el 15 % y el 35 %		Carga	
		Parpadeando lentamente en verde	Apagado	Apagado	Entre el 35 % y el 55 %	Carga			
		Parpadeando lentamente en verde	Apagado	Entre el 55 % y el 75 %	Carga				
		Parpadeando lentamente en verde	Entre el 75 % y el 90 %	Carga					
	Totalmente cargada	Verde fijo					Apagado	Entre el 90 % y el 100 %	Proceso de carga finalizado.

RECARGA DE UN ACUMULADOR DEMASIADO FRÍO O CALIENTE

Si la temperatura del acumulador está fuera del margen normal, el LED 3 se encenderá en rojo. Cuando la temperatura del acumulador vuelva a ser de 3 °C a 57 °C, el cargador comenzará a cargar automáticamente y los LED correspondientes del cargador se encenderán normalmente.

BATERÍA O CARGADOR DEFECTUOSOS

Si el cargador detecta un problema, el indicador LED 3 parpadeará en rojo o todos los LED se apagarán.

1. Quite el acumulador del cargador y vuelva a insertarlo. Si los LED siguen indicando que el acumulador está «defectuoso», pruebe a recargar otro acumulador.
2. Si con otro acumulador la carga se realiza normalmente, elimine el acumulador defectuoso (consulte las instrucciones en el manual del acumulador).
3. Si con otro acumulador también se indica «defectuoso», desenchufe el cargador y espere hasta que el LED 3 que parpadea se apague. A continuación, vuelva a conectar el enchufe del cargador a la fuente de alimentación. Si ningún

LED del cargador se enciende brevemente en verde de forma simultánea para la autoinspección en el momento en que lo enchufa, o si el LED 3 del cargador sigue indicando fallo, es posible que el cargador esté defectuoso.

ORIFICIOS PARA FIJACIÓN A LA PARED

El cargador tiene orificios de montaje para guardarlo cómodamente (fig. A). Instale los tornillos en la pared, separados a una distancia de 76 mm. Use tornillos lo suficientemente fuertes para sujetar el peso combinado del cargador y el acumulador.

MANTENIMIENTO

⚠ ADVERTENCIA: Para evitar lesiones personales graves, quite siempre el acumulador de la herramienta antes de limpiarla o realizar el mantenimiento.

⚠ ADVERTENCIA: Cuando repare el producto, utilice únicamente piezas de recambio EGO idénticas a las originales. La utilización de otras piezas podría suponer un peligro o causar daños en el producto.

⚠ ADVERTENCIA: No se recomienda utilizar aire comprimido seco como método para limpiar el cargador. Si el único método de limpieza disponible es utilizando aire a presión, asegúrese siempre de utilizar gafas de seguridad o gafas equipadas con protectores laterales cuando limpie el producto. Asimismo, utilice mascarilla antipolvo si la operación efectuada genera polvo.

⚠ ADVERTENCIA: Si el cable de alimentación está dañado, deberá cambiarlo el fabricante, su agente de servicio técnico o una persona con una cualificación similar, con el fin de evitar peligros.

MANTENIMIENTO GENERAL

Evite utilizar disolventes para limpiar las piezas de plástico. La mayoría de los plásticos podrían dañarse si se limpian con algunos de los tipos de disolventes disponibles en el mercado. Utilice un paño limpio para eliminar la suciedad, polvo, aceite, grasa, etc.

⚠ ADVERTENCIA: no deje nunca que las piezas de plástico entren en contacto con líquido de frenos, gasolina, productos derivados del petróleo, aceites penetrantes, etc. Las sustancias químicas podrían dañar, debilitar o destruir el plástico, con el consiguiente riesgo de provocar lesiones graves.

⚠ ADVERTENCIA: Cuando repare el producto, utilice únicamente piezas de recambio EGO idénticas a las originales. La utilización de otras piezas podría suponer un peligro o causar daños en el producto. Para garantizar la seguridad y fiabilidad del producto, confíe cualquier reparación que sea necesaria a personal técnico cualificado de un Servicio de Asistencia Técnica de EGO.

ES

Protección del medio ambiente



¡No elimine aparatos eléctricos, cargadores de baterías, pilas o baterías recargables junto con los desperdicios domésticos!

Tanto la Directiva europea 2012/19/UE sobre la eliminación de aparatos eléctricos y electrónicos inservibles como la Directiva europea 2006/66/CE sobre la eliminación de baterías o acumuladores defectuosos o agotados estipulan que dichos elementos deben ser objeto de una recogida selectiva.

Si los aparatos eléctricos acabaran tirándose a vertederos o basureros, podrían desprender sustancias perjudiciales que llegarían a contaminar las capas freáticas y entrar en la cadena alimenticia, con el consiguiente peligro para la salud y calidad de vida humana.



SOLUCIÓN DE PROBLEMAS

ES

PROBLEMA	CAUSA	SOLUCIÓN
El cargador no funciona. El LED 3 parpadea en rojo o todos los LED se apagan.	El acumulador o el cargador no funcionan correctamente o la conexión entre el acumulador y el cargador es deficiente.	<ul style="list-style-type: none">■ Vuelva a insertar el acumulador.■ Pruebe con otro acumulador.■ Desenchufe el cargador, espere a que se apague el LED 3 y, a continuación, vuelva a conectar el enchufe a la fuente de alimentación.
El cargador no funciona y el LED 3 se enciende en rojo.	El acumulador está demasiado caliente o frío.	Enfríe el acumulador o caliéntelo. El proceso de carga comenzará cuando la temperatura del acumulador vuelva a ser de 3 °C a 57 °C.

GARANTÍA

POLÍTICA DE GARANTÍA DE EGO

Visite la página web egopowerplus.com para conocer los términos y condiciones completos de la política de garantía de EGO.

KEES VAN DER SPEK
TUINMACHINES ★ STOLWIJK

LEIA TODAS AS INSTRUÇÕES!



LEIA O MANUAL DO UTILIZADOR

⚠ Riscos residuais! As pessoas com dispositivos eletrônicos, como pacemakers, deverão consultar o seu médico antes de utilizarem este produto. A utilização de equipamento elétrico perto de um pacemaker pode causar interferências ou falhas no pacemaker.

⚠ AVISO: Para garantir a segurança e bom funcionamento, todas as reparações deverão ser efetuadas por um técnico de reparação qualificado.

⚠ AVISO: Este aparelho pode ser usado por crianças com mais de 8 anos de idade e pessoas com capacidades físicas, sensoriais ou mentais reduzidas, ou falta de experiência e conhecimentos, se forem supervisionadas e ensinadas quanto à utilização do aparelho de um modo seguro, e compreenderem os perigos envolvidos. As crianças não deverão brincar com o aparelho. A limpeza e manutenção não deverão ser feitas por crianças sem supervisão.

SÍMBOLOS DE SEGURANÇA

O objetivo dos símbolos de segurança é chamar a atenção para possíveis perigos. Os símbolos de segurança e as explicações apresentadas com eles requerem a sua atenção e compreensão. Os avisos de segurança, só por si não eliminam o perigo. As instruções e avisos dados não são substitutos para medidas de prevenção adequadas a acidentes.

⚠ AVISO: Certifique-se de que lê e compreende todos os avisos de segurança neste manual do utilizador, incluindo todos os símbolos de alerta de segurança, como “PERIGO”, “AVISO” e “CUIDADO” antes de usar esta ferramenta. Não seguir todas as instruções apresentadas abaixo pode resultar em choque elétrico, incêndio e/ou ferimentos graves.

INSTRUÇÕES DE SEGURANÇA

Esta página retrata e descreve os símbolos de segurança que podem aparecer neste produto. Leia, compreenda e siga todas as instruções na máquina antes de tentar montar e utilizar.

	Alerta de segurança	Precauções que envolvam a sua segurança.
	Leia o manual do utilizador	De modo a reduzir os riscos de ferimentos, o utilizador deve ler o manual do utilizador.
	Utilização no interior	Utilize este equipamento apenas no interior
	Construção de classe II	Construção com isolamento duplo
	Ligações do fusível	Ligação do fusível miniatura do espaçamento de tempo
	CE	Este produto encontra-se em conformidade com as diretivas CE aplicáveis.
	UKCA	Este produto encontra-se em conformidade com a legislação no Reino Unido.
	REEE	Os produtos elétricos residuais não deverão ser eliminados juntamente com o lixo doméstico comum. Entregue-os num centro de reciclagem autorizado.
V	Volts	Voltagem
A	Amperes	Corrente
Hz	Hertz	Frequência (ciclos por segundo)
W	Watt	Potência
min	Minutos	Hora
	Corrente alternada	Tipo de corrente
	Corrente direta	Tipo ou característica da corrente

⚠ AVISO: Leia e compreenda todas as instruções. Não seguir todas as instruções apresentadas abaixo pode resultar em choque elétrico, incêndio e/ou ferimentos graves.

SEGURANÇA NA ÁREA DE TRABALHO

- **Mantenha a área de trabalho limpa e bem iluminada.** Áreas desarrumadas ou escuras são propícias a acidentes.

PT

- **Não utilize o carregador EGO em ambientes explosivos, tal como na presença de líquidos inflamáveis, gases ou pó.** Um carregador pode criar uma faísca, que pode inflamar o pó ou fumos.

SEGURANÇA ELÉTRICA

- **As fichas da ferramenta elétrica têm de corresponder à tomada.** Nunca modifique uma ficha de forma alguma. Não utilize qualquer adaptador com ferramentas elétricas com ligação à terra. Fichas não modificadas e tomadas correspondentes reduzirão o risco de choque elétrico.
- **Não exponha o aparelho à chuva ou a condições húmidas.** A entrada de água no carregador aumenta o risco de choque elétrico.
- **Não abuse do fio. Nunca utilize o fio para transportar, puxar ou desligar o carregador.** Mantenha o fio afastado do calor, óleo, arestas afiadas ou peças móveis. Fios danificados ou presos aumentam o risco de choque elétrico.
- **Evite o contacto com superfícies com ligação à terra, como tubos flexíveis, radiadores, bases e frigoríficos.** Existe um risco acrescido de choque elétrico se o seu corpo estiver ligado à terra.
- **Quando estiver a trabalhar com uma ferramenta elétrica ao ar livre, utilize uma extensão adequada para a utilização no exterior.** A utilização de um fio adequado ao exterior reduz o risco de choque elétrico.
- O carregador EGO pode carregar as baterias de íão de lítio da EGO listadas na Imagem C.
- Carregue apenas baterias recarregáveis de íão de lítio de 56V DC, máx. 12.0 Ah. Outros tipos de baterias podem rebentar, provocando ferimentos ou danos.

REPARAÇÃO

- **A manutenção do seu carregador deverá ser sempre efetuada por pessoas qualificadas, utilizando apenas peças de substituição idênticas.** Tal irá assegurar que a segurança do carregador é mantida.
- **Quando fizer a manutenção de um carregador, utilize peças de substituição idênticas. Siga as instruções no capítulo de Manutenção deste manual.** A utilização de peças não autorizadas ou o não cumprimento das instruções de Manutenção pode criar um risco de choque ou ferimentos.

REGRAS DE SEGURANÇA PARA O CARREGADOR

⚠ CUIDADO: Para reduzir o risco de choque elétrico ou danos no carregador e na bateria, carregue

apenas baterias recarregáveis de íão e lítio indicadas especificamente na etiqueta do seu carregador. Outros tipos de baterias podem rebentar, provocando ferimentos em pessoas ou danos.

Este aparelho não foi criado para ser utilizado por pessoas (incluindo crianças) com capacidades físicas, sensoriais ou mentais reduzidas, ou falta de experiência ou conhecimentos, exceto se forem supervisionadas ou se lhes forem dadas instruções em relação à unidade por uma pessoa responsável pela sua segurança.

- **Antes de usar o carregador da bateria,** leia todas as instruções e marcas de atenção neste manual, no carregador da bateria, na bateria e no produto, para evitar uma má utilização dos produtos e possíveis ferimentos ou danos.
- **Não utilize o carregador no exterior nem o exponha à humidade.** A entrada de água no carregador aumenta o risco de choque elétrico.
- **Não manuseie o carregador, incluindo a ficha do carregador e os terminais com as mãos molhadas.**
- **A utilização de um acessório que não seja recomendado ou vendido pelo fabricante do carregador de baterias pode dar origem a fogo, choque elétrico ou ferimentos.**
- **Recarregue apenas com o carregador especificado pelo fabricante.** Um carregador que seja adequado para um tipo de bateria pode criar um risco de incêndio quando usado com outra bateria.
- **Não abuse do fio ou do carregador.** Nunca use o fio para transportar o carregador. Não puxe pelo fio do carregador para retirar a ficha da tomada. Podem ocorrer danos no fio ou no carregador e dar origem a um choque elétrico. Substitua imediatamente os fios danificados.
- **Certifique-se de que o fio se encontra num local onde não seja pisado e não entre em contacto com extremidades afiadas ou peças móveis, nem seja exposto a danos ou tensão.** Isto reduz o risco de quedas acidentais, que podem causar ferimentos e danos no fio, o que pode depois dar origem a um choque elétrico.
- **Mantenha o fio e o carregador afastados do calor, para evitar danos na estrutura ou nas peças internas.**
- **Não permita que gasolina, óleos, produtos à base de petróleo, etc., entrem em contacto com as peças de plástico.** Estes materiais contêm químicos que podem danificar, enfraquecer ou destruir os plásticos.

- **Não utilize o carregador com a ficha ou fio danificados, o que pode causar um curto-circuito ou choque elétrico.** Se ficar danificado, o carregador deverá ser reparado ou substituído por um técnico de reparação autorizado do centro de reparação da EGO.
- **Não utilize o carregador se ele sofrer uma pancada forte, se for deixado cair ao chão ou se for danificado de outro modo.** Leve-o a um centro de reparação autorizado para uma verificação elétrica para determinar se o carregador está a funcionar bem.
- **Não desmonte o carregador. Entregue-o a um técnico de reparação autorizado quando necessária manutenção ou reparação.** A montagem incorreta pode dar origem ao risco de choques elétricos ou fogo.
- **Desligue o carregador da alimentação antes de efetuar qualquer limpeza ou manutenção, para reduzir o risco de choque elétrico.**
- **Desligue o carregador da alimentação quando não o utilizar.** Isto reduz o risco de choque elétrico ou danos no carregador se caírem artigos de metal na abertura. Também ajuda a evitar danos no carregador durante um pico de corrente.
- **Risco de choque elétrico.** Não toque na parte que não está isolada no conector de saída, ou terminal da bateria que não está isolado.
- **Guarde estas instruções.** Consulte com frequência e use estas instruções para instruir outras pessoas sobre a forma de utilizar esta ferramenta. Se emprestar esta ferramenta, entregue também as instruções, para evitar uma má utilização do produto e possíveis ferimentos.

INSTRUÇÕES DE SEGURANÇA IMPORTANTES

- **Guarde estas instruções.** Este manual contém instruções importantes de funcionamento e de segurança para este carregador.
- **Antes de usar o carregador da bateria, leia todas as instruções e marcas de aviso no carregador, bateria e produto.**

⚠ AVISO: Sempre que utilizar aparelhos elétricos, siga as precauções básicas, incluindo as seguintes.

- Para reduzir o risco de ferimentos, é necessária uma forte supervisão quando um aparelho for usado perto de uma criança.
- Utilize apenas acessórios recomendados ou vendidos pelo fabricante.
- Não use no exterior.

- Para um aparelho portátil: Para reduzir o risco de choque elétrico, não coloque o carregador dentro de água ou de outro líquido. Não coloque nem armazene o aparelho onde possa cair ou possa ser puxado para dentro de uma banheira ou lavatório.

⚠ CUIDADO: Para reduzir o risco de ferimentos, carregue apenas baterias recarregáveis de ião de lítio. Outros tipos de baterias podem rebentar, provocando ferimentos em pessoas ou danos.

PT

CARACTERÍSTICAS TÉCNICAS

Entrada do carregador	220-240 V~50 Hz, 700 W
Saída do carregador	10A, 56V
Tempo de carregamento	Cerca de 25 a 30 minutos para a bateria de 4.0 Ah Cerca de 30 minutos para a bateria de 2.5/5.0 Ah Cerca de 35 minutos para a bateria de 6.0 Ah Cerca de 45 minutos para a bateria de 7.5 Ah Cerca de 60 minutos para a bateria de 10.0 Ah Cerca de 75 minutos para a bateria de 12.0 Ah
Temperatura de carregamento ótima	5°C-40°C
Peso do carregador	2.0 kg

DESCRIÇÃO

CONHEÇA O SEU SOPRADOR (Imagem A)

1. Ranhura de montagem da bateria
2. Entradas de ar de arrefecimento
3. Indicadores LED
4. Contactos elétricos
5. Pega
6. Orifício de montagem na parede

FUNCIONAMENTO

COMO CARREGAR A BATERIA

⚠ AVISO: Não use o carregador no exterior nem o exponha à humidade. A entrada de água no carregador aumenta o risco de choque elétrico.

AVISO: As baterias de íão de lítio foram parcialmente carregadas antes do envio. Antes de a usar pela primeira vez, carregue a bateria por completo.

Imagem B: Descrição das peças apresentada abaixo:

B-1	LED verde
B-2	LED bicolor vermelho e verde

PT

1. Ligue o carregador à alimentação (220-240V ~ 50Hz). Os 5 LEDs de carregamento acendem brevemente a verde e desligam-se, indicando que o carregador está a funcionar corretamente.
2. Alinhe as nervuras salientes na bateria com as ranhuras de encaixe no carregador, depois faça deslizar a bateria para o carregador, conforme apresentado na Imagem C.
3. O carregador comunica com a bateria para avaliar o estado da bateria.
4. Quando carregar uma bateria, os 5 LEDs no carregador acendem a verde no sentido dos ponteiros do relógio, indicando o nível de carga (Imagem D). Para baterias BA1120E, BA1400, BA2240E, BA2800, BA3360 e BA4200, o indicador da energia na bateria pisca a vermelho, cor-de-laranja e verde em sequência; para baterias BA1400T, BA2242T, BA2240T, BA2800T, BA3360T, BA4200T, BA5600T e BA6720T, o último LED na bateria continua a piscar a verde enquanto os outros LEDs permanecem ligados a verde. A ventoinha no carregador funciona continuamente para

arrefecer a bateria, e pára quando a bateria estiver completamente carregada.

Imagem D: Descrição das peças apresentada abaixo:

D-1	LED 1	D-4	LED 4
D-2	LED 2	D-5	LED 5
D-3	LED 3		

5. Quando a bateria estiver completamente carregada, os indicadores LED no carregador param de alternar e permanecem ligados a verde. O indicador da alimentação na bateria desliga-se. Espere até que a ventoinha de arrefecimento pare, retire a bateria do carregador e desligue o carregador da alimentação.
6. A bateria fica completamente carregada se for deixada no carregador, mas não fica sobrecarregada. Se a bateria permanecer no carregador durante mais de um mês, efetua uma manutenção automática e desce para 30% da sua capacidade de carregamento. Se isto acontecer, volte a colocar a bateria no carregador para a recarregar por completo.

OBSERVAÇÃO:

- Uma redução significativa do tempo de funcionamento: de uma bateria completamente carregada indica que o tempo de vida da bateria está a chegar ao fim e que a bateria tem de ser substituída.
- O carregador pode ficar quente durante o carregamento. Isto é normal. Guarde a sua bateria numa área bem ventilada.

FUNÇÕES LED DO CARREGADOR

INDICADOR LED	BATERIA	LED LIGADO NO CARREGADOR					INDICADOR DE ENERGIA NA BATERIA	ENERGIA DA BATERIA	AÇÃO
		LED 1	LED 2	LED 3	LED 4	LED 5			
	Com defeito	Desligado	Desligado	Pisca a vermelho ou desligado	Desligado	Desligado	Desligado	-	A bateria ou carregador têm um defeito
	Bateria fria/quente	Desligado	Desligado	Permanece ligado a vermelho	Desligado	Desligado	Desligado	-	O carregamento começa quando a bateria voltar aos 3 °C - 57 °C

	A carregar	Pisca a verde	De-sligado	De-sligado	De-sligado	De-sligado	Pisca a vermelho, cor-de-laranja e verde alternadamente, ou o último LED pisca a verde, o resto permanece ligado a verde	Menos de 15%	A carregar
		Verde brilhante alternado		De-sligado	De-sligado	De-sligado		15% a 35%	A carregar
		Verde brilhante alternado			De-sligado	De-sligado		35% a 55%	A carregar
		Verde brilhante alternado				De-sligado		55% a 75%	A carregar
		Verde brilhante alternado						75% a 90%	A carregar
	Completamente carregada	Verde contínuo				Desligado	90% a 100%	Carregamento completo.	

PT

CARREGAR UMA BATERIA FRIA OU QUENTE

Se a bateria estiver fora da temperatura normal, o LED 3 brilha a vermelho. Quando a temperatura da bateria voltar aos 3 °C a 57 °C, o carregador começa automaticamente o carregamento e os respetivos LEDs no carregador acendem normalmente.

BATERIA OU CARREGADOR DEFEITUOSOS

Se o carregador detetar um problema, o LED 3 começa a piscar a vermelho ou todos os LEDs desligam-se.

1. Retire e volte a colocar a bateria no carregador. Se os LEDs continuarem a analisar a situação como um “defeito”, tente carregar uma bateria diferente.
2. Se uma bateria diferente carregar normalmente, elimine a bateria defeituosa (consulte as instruções no manual da bateria).
3. Se uma bateria diferente também indicar “defeito” desligue o carregador da alimentação e espere até que o LED 3 a piscar se desligue, depois volte a ligar a ficha na tomada. Se nenhum LED do carregador acender brevemente a verde em simultâneo durante a inspeção no momento em que é ligado, ou se o LED 3 no carregador continuar a apresentar sinal de defeito, o carregador pode ter um defeito.

ORIFÍCIOS DE FIXAÇÃO NA PAREDE

O carregador tem orifícios de fixação na parede para uma arrumação conveniente (Imagem A). Instale os parafusos na parede com uma distância entre eles de 76 mm. Utilize parafusos suficientemente fortes para aguentarem o peso combinado do carregador e da bateria.

MANUTENÇÃO

⚠ AVISO: Para evitar ferimentos sérios, retire sempre a bateria da ferramenta antes de proceder à limpeza ou manutenção.

⚠ AVISO: Quando fizer reparações, utilize apenas peças de substituição idênticas da EGO. A utilização de outras peças pode constituir um perigo ou provocar danos no produto.

⚠ AVISO: Não recomendamos a utilização de ar comprimido seco como método de limpeza para o carregador. Se a limpeza com ar comprimido for o único método que pode utilizar, use sempre óculos de segurança com proteções laterais quando limpar o aparelho. Se a operação fizer muito pó, use também uma máscara para o pó.

⚠ AVISO: Se o fio da alimentação ficar danificado, deverá ser substituído pelo fabricante, o agente de reparação ou uma pessoa igualmente qualificada, de modo a evitar quaisquer perigos.

MANUTENÇÃO GERAL

Evite usar solventes quando limpar peças de plástico. Grande parte dos plásticos é suscetível a danos devido a vários tipos de solventes comerciais. Utilize panos limpos para retirar a sujidade, pó, óleo, gordura, etc.

⚠ AVISO: Nunca permita que o líquido dos travões, gasolina, produtos à base de petróleo, óleos penetrantes, etc., entrem em contacto com as peças de plástico. Os químicos podem danificar, enfraquecer ou destruir o plástico o que pode dar origem a ferimentos sérios.

⚠ AVISO: Quando fizer reparações, utilize apenas peças de substituição idênticas da EGO. A utilização de outras peças pode constituir um perigo ou provocar danos no produto. Para garantir a segurança e bom funcionamento, todas as reparações deverão ser efetuadas por um técnico num centro de reparação da EGO.

PT

Proteja o ambiente



Não elimine equipamento elétrico, carregador da bateria e baterias/baterias recarregáveis juntamente com o lixo doméstico comum!

De acordo com a norma europeia 2012/19/UE, o equipamento elétrico e eletrónico que deixe de ser usado e de acordo com a norma europeia 2006/66/CE, as baterias gastas ou defeituosas têm de ser recolhidas em separado.

Se os equipamentos elétricos forem eliminados em aterros ou lixeiras, substâncias perigosas podem vazar para os lençóis freáticos e entrar na cadeia de alimentação, danificando a sua saúde e bem-estar.

KEES VAN DER SPEK
TUINMACHINES ★ STOLWIJK

RESOLUÇÃO DE PROBLEMAS

PROBLEMA	CAUSA	SOLUÇÃO
O carregador não funciona. O LED 3 pisca a vermelho ou todos os LED se desligam.	A bateria ou o carregador têm uma anomalia ou uma má ligação entre a bateria e o carregador.	<ul style="list-style-type: none">■ Volte a inserir a bateria.■ Tente uma bateria diferente.■ Desligue o carregador da alimentação e espere até que o LED 3 se desligue. Depois, volte a ligar a ficha na tomada.
O carregador não funciona e o LED 3 acende a vermelho.	A bateria está muito quente ou muito fria.	Arrefeça a bateria ou aqueça-a. O carregamento começa quando a temperatura da bateria voltar a 3-57 °C.

PT

GARANTIA

POLÍTICA DE GARANTIA EGO

Visite o website egopowerplus.com para os termos e condições completos da política de garantia da EGO.

KEES VAN DER SPEK
TUINMACHINES ★ STOLWIJK

LEGGERE TUTTE LE ISTRUZIONI!



LEGGERE IL MANUALE DI ISTRUZIONI

⚠️ Rischi residui! Le persone portatrici di dispositivi elettronici, ad esempio pacemaker, devono consultare il proprio medico prima di usare questo prodotto. L'uso di apparecchi elettrici in prossimità di pacemaker cardiaci comporta il rischio di interferenze o malfunzionamento del pacemaker.

⚠️ AVVERTENZA! Per garantire sicurezza e affidabilità, tutte le riparazioni e le sostituzioni devono essere eseguite da un tecnico qualificato.

⚠️ AVVERTENZA! Questo apparecchio può essere utilizzato da bambini di età superiore a 8 anni e da persone con ridotte capacità fisiche, mentali o sensoriali o prive di esperienza e conoscenza solo se supervisionati o istruiti su sull'uso sicuro dell'apparecchio e se comprendono i rischi correlati. I bambini non devono giocare con l'apparecchio. Le operazioni di pulizia e manutenzione ordinaria non devono essere effettuate da bambini senza supervisione.

SIMBOLI DI SICUREZZA

Lo scopo dei simboli di sicurezza è attirare l'attenzione dell'operatore su possibili pericoli. I simboli di sicurezza e le relative spiegazioni richiedono la massima attenzione e comprensione da parte dell'operatore. Le avvertenze espresse dai simboli, da sole, non eliminano tutti i rischi. Le istruzioni e le avvertenze non sostituiscono le adeguate misure di prevenzione contro gli incidenti.

⚠️ AVVERTENZA! Accertarsi di aver letto e compreso tutte le istruzioni di sicurezza in questo manuale, inclusi tutti i simboli di avvertenza come "PERICOLO", "AVVERTENZA" e "ATTENZIONE", prima di usare questo apparecchio. Il mancato rispetto di tutte le istruzioni elencate di seguito comporta il rischio di scossa elettrica, incendio e/o lesioni gravi.

AVVERTENZE DI SICUREZZA

Questa pagina illustra e descrive i simboli di sicurezza che possono comparire sul prodotto. Leggere, comprendere e seguire tutte le istruzioni sull'apparecchio prima di tentare di assemblarlo e ripararlo.

	Avvertenza di sicurezza	Precauzioni relative alla sicurezza dell'operatore.
	Leggere il manuale di istruzioni	Per ridurre il rischio di infortuni, leggere il manuale di istruzioni.
	Uso in interni	Usare questo apparecchio esclusivamente in interni.
	Apparecchio di classe II	Involucro a doppio isolamento
	Fusibili	Fusibile miniatura ritardato
	CE	Questo prodotto è conforme alle direttive europee applicabili.
	UKCA	Questo prodotto è conforme alle direttive britanniche applicabili.
	RAEE	I prodotti elettrici non devono essere smaltiti insieme ai rifiuti domestici. Portarli presso un centro di riciclaggio autorizzato.
V	Volt	Tensione
A	Ampere	Corrente
Hz	Hertz	Frequenza (cicli al secondo)
W	Watt	Potenza
min	Minuti	Tempo
	Corrente alternata	Tipo di corrente
	Corrente continua	Tipo o caratteristica della corrente

⚠️ AVVERTENZA! Leggere e comprendere tutte le istruzioni. Il mancato rispetto di tutte le istruzioni elencate di seguito comporta il rischio di scossa elettrica, incendio e/o lesioni gravi.

SICUREZZA DELL'AREA DI LAVORO

- **Mantenere l'area di lavoro pulita e bene illuminata.** Il disordine e la scarsa illuminazione favoriscono gli incidenti.

- **Non usare il caricabatteria EGO in atmosfere esplosive, ad esempio in presenza di liquidi, gas o polveri infiammabili.** I caricabatteria producono scintille suscettibili di dare fuoco a polveri o vapori.

SICUREZZA ELETTRICA

- **Le spine degli utensili elettrici devono essere adatte al tipo di presa.** Non modificare la spina in alcun modo. Non usare adattatori con apparecchi messi a terra o a massa. Spine non modificate e prese adatte riducono il rischio di scossa elettrica.
- **Non esporre il caricabatteria a pioggia o condizioni di umidità.** L'infiltrazione di acqua all'interno del caricabatteria aumenta il rischio di scossa elettrica.
- **Non utilizzare il cavo in modo improprio.** Non utilizzare il cavo per trasportare, spostare o scollegare il caricabatteria. Tenere il cavo al riparo da calore, olio, oggetti taglienti o parti in movimento. La presenza di cavi danneggiati o aggrovigliati aumenta il rischio di scossa elettrica.
- **Evitare il contatto fisico con superfici collegate a terra come tubi, radiatori, fornelli elettrici e frigoriferi.** Il rischio di scossa elettrica aumenta se il proprio corpo è collegato a terra.
- **Durante l'uso di un utensile elettrico all'aperto, utilizzare una prolunga idonea per usi esterni.** L'uso di un cavo idoneo riduce il rischio di scossa elettrica.
- Il caricabatteria EGO può ricaricare i gruppi batteria EGO agli ioni di litio elencati in Fig. C.
- Ricaricare esclusivamente gruppi batteria ricaricabili Li-ion da 56 V CC 12,0 Ah max. Altri tipi di batterie possono esplodere, causando lesioni o danni.

RIPARAZIONI

- **Affidare la riparazione del caricabatteria a personale qualificato e utilizzare esclusivamente parti di ricambio identiche.** Ciò garantisce la sicurezza del caricabatteria.
- **Durante la riparazione del caricabatteria, usare esclusivamente parti di ricambio identiche. Seguire le istruzioni riportate alla sezione Manutenzione di questo manuale.** L'uso di parti non autorizzate o il mancato rispetto delle istruzioni di manutenzione comportano il rischio di scossa elettrica o lesioni.

NORME DI SICUREZZA RELATIVE AL CARICABATTERIA

⚠ ATTENZIONE! Per ridurre il rischio di scossa elettrica ed evitare danni al caricabatteria e alla batteria, ricaricare esclusivamente le batterie ricaricabili agli ioni di litio specificamente riportate sulla targhetta del caricabatteria. Altri tipi di batterie sono suscettibili di esplodere, causando lesioni o danni.

Questo apparecchio non deve essere usato da persone (bambini inclusi) con ridotte capacità fisiche, mentali o sensoriali o senza esperienza e conoscenza, a meno che non siano sorvegliate o siano state istruite sull'uso dell'apparecchio da una persona responsabile della loro sicurezza.

- **Prima di usare il caricabatteria,** leggere tutte le istruzioni e le avvertenze riportate in questo manuale e sul caricabatteria, sulla batteria e sul prodotto per evitare l'uso improprio dei prodotti e il rischio di lesioni o danni.
- **Non usare il caricabatteria all'aperto e non esporlo ad acqua o umidità.** L'infiltrazione di acqua all'interno del caricabatteria aumenta il rischio di scossa elettrica.
- **Non toccare il caricabatteria, inclusa la spina del caricabatteria, o i terminali del caricabatteria con le mani bagnate.**
- **L'uso di accessori non raccomandati né commercializzati dal costruttore del caricabatteria comporta il rischio di incendio, scossa elettrica o infortuni.**
- **Ricaricare la batteria esclusivamente con il caricabatteria specificato dal costruttore.** Un caricabatteria adatto a un certo tipo di gruppo batteria comporta il rischio di incendio se utilizzato con gruppi batteria di tipo diverso.
- **Non danneggiare il cavo di alimentazione o il caricabatteria.** Non usare il cavo di alimentazione per trasportare il caricabatteria. Non tirare il cavo del caricabatteria per scollegare la spina dalla presa di corrente per evitare danni al cavo o al caricabatteria e il conseguente rischio di scossa elettrica. Sostituire immediatamente i cavi danneggiati.
- **Disporre il cavo di alimentazione in modo tale che non sia calpestabile e che non possa entrare in contatto con bordi affilati o parti in movimento o essere soggetto a usura o danneggiamenti, e accertarsi che le persone non possano inciamparvi.** Ciò ridurrà il rischio di cadute accidentali, che possono comportare lesioni personali e danni al cavo, e il conseguente rischio di scossa elettrica.

IT

- **Tenere il cavo e il caricabatteria al riparo dal calore per evitare danni alle superfici esterne e ai componenti interni.**
- **Impedire il contatto di benzina, oli, prodotti a base di petrolio, ecc. con le parti in plastica.** Tali materiali contengono sostanze chimiche suscettibili di danneggiare, indebolire o distruggere la plastica.
- **Non usare il caricabatteria se il cavo di alimentazione o la spina sono danneggiati per evitare il rischio di corto circuito e scossa elettrica.** Se il caricabatteria è danneggiato, affidarne la riparazione o sostituzione a un tecnico autorizzato di un centro di assistenza EGO.
- **Non usare il caricabatteria se ha subito urti violenti o cadute o è danneggiato in qualsiasi modo.** Portarlo presso un tecnico autorizzato affinché effettui un'ispezione elettrica per determinare se il caricabatteria è in buono stato operativo.
- **Non disassemblare il caricabatteria.** Affidare eventuali riparazioni a un tecnico autorizzato. Un riassetto scorretto comporta il rischio di scossa elettrica o incendio.
- **Scollegare il caricabatteria dalla presa di corrente prima di effettuare operazioni di pulizia o manutenzione per evitare il rischio di scossa elettrica.**
- **Scollegare il caricabatteria dalla rete elettrica quando non è in uso.** Ciò ridurrà il rischio di scossa elettrica o di danni al caricabatteria in caso di caduta di oggetti metallici nelle aperture. Eviterà anche danni al caricabatteria in caso di sovratensione.
- **Rischio di scossa elettrica.** Non toccare la porzione non isolata del connettore di uscita o il terminale non isolato della batteria.
- **Conservare queste istruzioni.** Consultarle frequentemente e usarle per istruire gli altri operatori dell'utensile. In caso di cessione del prodotto a terzi, allegare anche queste istruzioni per evitare l'uso scorretto del prodotto e il rischio di lesioni.

AVVERTENZE DI SICUREZZA IMPORTANTI

- **Conservare queste istruzioni.** Questo manuale contiene importanti istruzioni di sicurezza e istruzioni per l'uso di questo caricabatteria.
- **Prima di usare il caricabatteria, leggere tutte le istruzioni e le avvertenze riportate sul caricabatteria, sulla batteria e sul prodotto in cui è installata la batteria.**

- **⚠ AVVERTENZA!** Durante l'uso di un apparecchio elettrico, è necessario rispettare sempre alcune precauzioni di sicurezza, tra cui le seguenti.
 - Per ridurre il rischio di infortuni è necessaria un'attenta supervisione quando l'apparecchio è utilizzato in presenza di bambini.
 - Usare esclusivamente accessori raccomandati o commercializzati dal costruttore.
 - Non usare in ambienti esterni.
 - Per apparecchi portatili - Per ridurre il rischio di scossa elettrica, non immergere il caricabatteria in acqua o altri liquidi. Non posizionare o conservare l'apparecchio in punti da cui può cadere in una vasca o un lavello.

⚠ ATTENZIONE! Per ridurre il rischio di infortunio, ricaricare esclusivamente batterie ricaricabili agli ioni di litio. Altri tipi di batterie sono suscettibili di esplodere, causando lesioni o danni.

SPECIFICHE TECNICHE

Ingresso caricabatteria	220-240 V~ 50 Hz 700 W
Uscita caricabatteria	10A, 56V 
Tempo di ricarica	Circa 25-30 minuti per gruppi batteria da 4,0 Ah Circa 30 minuti per gruppi batteria da 2,5/5,0 Ah Circa 35 minuti per gruppi batteria da 6,0 Ah Circa 45 minuti per gruppi batteria da 7,5 Ah Circa 60 minuti per gruppi batteria da 10,0 Ah Circa 75 minuti per gruppi batteria da 12,0 Ah
Temperatura di ricarica ottimale	Da 5°C a 40°C
Peso del caricabatteria	2,0 kg

DESCRIZIONE

COMPONENTI DEL CARICABATTERIA (Fig. A)

1. Scanalatura di fissaggio della batteria
2. Aperture di raffreddamento
3. Indicatori luminosi
4. Contatti elettrici
5. Impugnatura
6. Fori di fissaggio alla parete

UTILIZZO

RICARICA DEL GRUPPO BATTERIA

AVVERTENZA! Non usare il caricabatteria all'aperto e non esporlo ad acqua o umidità. L'infiltrazione di acqua all'interno del caricabatteria aumenta il rischio di scossa elettrica.

NOTA: i gruppi batteria agli ioni di litio sono consegnati parzialmente carichi. Prima di usarlo per la prima volta, ricaricare completamente il gruppo batteria.

Descrizione delle parti in Fig. B

B-1	Indicatore verde
B-2	Indicatori bicolore rosso e verde

1. Collegare il caricabatteria a una presa di corrente (220-240 V ~ 50 Hz). I 5 indicatori di carica si accenderanno brevemente di verde e si spegneranno, a indicare che il caricabatteria funziona correttamente.
2. Allineare i rilievi sul gruppo batteria con le scanalature di fissaggio sul caricabatteria; far scorrere il gruppo batteria sul caricabatteria come illustrato in Fig. C.
3. Il caricabatteria comunicherà con il gruppo batteria per valutare le condizioni del gruppo batteria.
4. Durante la ricarica del gruppo batteria, i 5 indicatori luminosi sul caricabatteria si accenderanno di verde in senso orario, a indicare il livello di carica (Fig. D). Per i gruppi batteria BA1120E, BA1400, BA2240E, BA2800, BA3360 e BA4200, l'indicatore

luminoso sulla batteria lampeggerà in sequenza di rosso, arancione e verde; per i gruppi batteria BA1400T, BA2242T, BA2240T, BA2800T, BA3360T, BA4200T, BA5600T e BA6720T, l'ultimo indicatore luminoso sulla batteria continuerà a lampeggiare di verde mentre gli altri indicatori rimarranno accesi di verde. La ventola del caricabatteria rimarrà in funzione continuamente per raffreddare il gruppo batteria, e si arresterà quando il gruppo batteria è completamente carico.

Descrizione delle parti in Fig. D

D-1	Indicatore luminoso 1	D-4	Indicatore luminoso 4
D-2	Indicatore luminoso 2	D-5	Indicatore luminoso 5
D-3	Indicatore luminoso 3		

5. Quando il gruppo batteria è completamente carico, gli indicatori sul caricabatteria smetteranno di illuminarsi in sequenza e rimarranno accesi di verde. L'indicatore luminoso sul gruppo batteria si spegnerà. Attendere che la ventola di raffreddamento si arresti, rimuovere il gruppo batteria dal caricabatteria e scollegare il caricabatteria dalla presa di corrente.
6. Il gruppo batteria si ricaricherà completamente se viene lasciato sul caricabatteria, ma non subirà sovraccarichi. Se il gruppo batteria rimane sul caricabatteria per più di un mese, entrerà in modalità di manutenzione automatica e si scaricherà fino al 30% della sua capacità. In tal caso, reinstallare il gruppo batteria sul caricabatteria per ricaricarlo completamente.

NOTE

- Una riduzione significativa dell'autonomia di un gruppo batteria completamente carico indica che il gruppo batteria ha raggiunto il termine della sua vita utile e deve essere sostituito.
- Il caricabatteria può diventare caldo durante la ricarica; è un fenomeno normale. Ricaricare il gruppo batteria in un'area ben ventilata.

IT

SIGNIFICATO DEGLI INDICATORI LUMINOSI SUL CARICABATTERIA

INDICATORE LUMINOSO	STATO DEL GRUPPO BATTERIA	INDICATORI SUL CARICABATTERIA					INDICATORE SUL GRUPPO BATTERIA	LIVELLO DI CARICA	SIGNIFICATO
		Indicatore 1	Indicatore 2	Indicatore 3	Indicatore 4	Indicatore 5			
	Difettoso	Spento	Spento	Rosso lampeggiante o spento	Spento	Spento	Spento	-	Il gruppo batteria o il caricabatteria è difettoso.
	Troppo caldo/freddo	Spento	Spento	Acceso di rosso	Spento	Spento	Spento	-	La ricarica inizierà quando la temperatura del gruppo batteria rientra tra i 3°C e i 57°C.
	Sotto carica	Verde lampeggiante	Spento	Spento	Spento	Spento	Lampeggia in sequenza di rosso, arancione e verde, oppure l'ultimo indicatore lampeggia di verde mentre gli altri rimangono accesi di verde.	Inferiore a 15%	Sotto carica.
		Accesi di verde in sequenza		Spento	Spento	Spento		Tra 15% e 35%	Sotto carica.
		Accesi di verde in sequenza			Spento	Spento		Tra 35% e 55%	Sotto carica.
		Accesi di verde in sequenza				Spento		Tra 55% e 75%	Sotto carica.
		Accesi di verde in sequenza						Tra 75% e 90%	Sotto carica.
	Completamente carico	Accesi di verde					Spento	Tra 90% e 100%	Ricarica terminata.

RICARICA DI UN GRUPPO BATTERIA TROPPO CALDO/FREDDO

Se la temperatura del gruppo batteria è fuori dai valori ordinari, l'indicatore luminoso 3 si accenderà di rosso. La ricarica inizierà automaticamente quando la temperatura del gruppo batteria rientra tra i 3°C e i 57°C, e gli indicatori sul caricabatteria si accenderanno normalmente.

GRUPPO BATTERIA O CARICABATTERIA DIFETTOSO

Se il caricabatteria rileva un problema, l'indicatore 3 lampeggerà di rosso o tutti gli indicatori si spegneranno.

1. Provare a rimuovere il gruppo batteria e reinserirlo nel caricabatteria. Se il caricabatteria segnala ancora la presenza di un problema, provare a ricaricare un altro gruppo batteria.

2. Se l'altro gruppo batteria si ricarica normalmente, smaltire il gruppo batteria difettoso (fare riferimento alle istruzioni nel manuale del gruppo batteria).
3. Se il caricabatteria segnala la presenza di un problema anche con un altro gruppo batteria, scollegare il caricabatteria dalla presa di corrente e attendere che l'indicatore 3 si spenga, quindi ricollegare il caricabatteria. Se nessun indicatore del caricabatteria si accende brevemente di verde dopo il collegamento alla presa di corrente, o se l'indicatore 3 continua a segnalare la presenza di un problema, il caricabatteria potrebbe essere difettoso.

FISSAGGIO ALLA PARETE

I fori sul caricabatteria permettono di fissarlo a una parete (Fig. A). Installare le viti nel muro, a 76 mm di distanza l'una dall'altra. Usare viti sufficientemente robuste per

sostenere il peso del caricabatteria e del gruppo batteria combinati.

MANUTENZIONE

⚠ AVVERTENZA! Per evitare il rischio di lesioni gravi, rimuovere sempre il gruppo batteria dal caricabatteria prima delle operazioni di pulizia o manutenzione.

⚠ AVVERTENZA! Per la riparazione, usare esclusivamente parti di ricambio EGO identiche. L'uso di altri ricambi comporta situazioni pericolose o il rischio di danni al dispositivo.

⚠ AVVERTENZA! Si raccomanda di non usare aria compressa come metodo di pulizia del caricabatteria. Se la pulizia tramite aria compressa è l'unico metodo disponibile, indossare sempre occhiali di sicurezza con protezioni laterali durante la pulizia del caricabatteria. Se l'ambiente è polveroso, indossare anche una maschera antipolvere.

⚠ AVVERTENZA! Per motivi di sicurezza, se il cavo di alimentazione è danneggiato deve essere sostituito dal costruttore, dal suo centro di assistenza o da un tecnico qualificato.

MANUTENZIONE GENERALE

Evitare l'uso di solventi durante la pulizia delle parti in plastica. La maggior parte dei materiali plastici può essere danneggiata da molti tipi di solventi in commercio. Usare un panno pulito per rimuovere sporcizia, polvere, olio, grasso, ecc.

⚠ AVVERTENZA! Impedire il contatto di liquido per freni, benzina, prodotti a base di petrolio, oli penetranti, ecc. con le parti in plastica. Le sostanze chimiche possono danneggiare, indebolire o distruggere la plastica, con il rischio di lesioni gravi.

⚠ AVVERTENZA! Per la riparazione, usare esclusivamente parti di ricambio EGO identiche. L'uso di altri ricambi comporta situazioni pericolose o il rischio di danni al dispositivo. Per garantire sicurezza e affidabilità, tutte le riparazioni devono essere eseguite da un tecnico qualificato presso un centro di assistenza EGO.

Protezione dell'ambiente



Non smaltire apparecchi elettrici, caricabatteria e batterie/batterie ricaricabili insieme ai rifiuti indifferenziati!

Conformemente alle direttive europee 2012/19/EU e 2006/66/CE, i rifiuti di apparecchiature elettriche ed elettroniche, batterie e accumulatori devono essere raccolti separatamente e smaltiti nel rispetto dell'ambiente.

Se gli apparecchi elettrici vengono gettati in discarica, le sostanze pericolose che contengono possono infiltrarsi nella falda freatica ed entrare nella catena alimentare, con un effetto nocivo sulla salute e il benessere.

IT

KEES VAN DER SPEK
MACHINES * STOLWIJK

RISOLUZIONE DEI PROBLEMI**IT**

PROBLEMA	CAUSA	SOLUZIONE
Il caricabatteria non funziona. L'indicatore luminoso 3 lampeggia di rosso o tutti gli indicatori sono spenti.	Il gruppo batteria o il caricabatteria è difettoso o la connessione tra il gruppo batteria e il caricabatteria è errata.	<ul style="list-style-type: none">■ Reinserrire il gruppo batteria.■ Provare a ricaricare un altro gruppo batteria.■ Scollegare il caricabatteria dalla presa di corrente e attendere che l'indicatore luminoso 3 si spenga, quindi ricollegare il caricabatteria.
Il caricabatteria non funziona e l'indicatore luminoso 3 è acceso di rosso.	Il gruppo batteria è troppo caldo o troppo freddo.	Attendere che il gruppo batteria si raffreddi o si riscaldi. La ricarica inizierà quando la temperatura del gruppo batteria rientra tra i 3°C e i 57°C.

GARANZIA**CONDIZIONI DELLA GARANZIA EGO**

Visitare il sito web egopowerplus.com per consultare le condizioni complete della garanzia EGO.

KEES VAN DER SPEK
TUINMACHINES ★ STOLWIJK

LEES ALLE INSTRUCTIES!



LEES DE GEBRUIKSAANWIJZING

⚠ Restriscio! Personen met elektronische apparaten zoals pacemakers, moeten eerst hun arts(en) raadplegen voordat ze dit product gebruiken. De werking van een elektrisch apparaat in de nabijheid van een pacemaker kan een storing of defect van de pacemaker veroorzaken.

⚠ WAARSCHUWING: Laat alle reparaties uitvoeren door een vakbekwame reparateur om een continue veiligheid en betrouwbaarheid te waarborgen.

⚠ WAARSCHUWING: Dit apparaat kan gebruikt worden door personen van 8 jaar en ouder en personen met verminderde lichamelijke, zintuiglijke of geestelijke vermogens of gebrek aan ervaring en kennis als er toezicht is of als deze personen goed zijn voorgelicht over het veilige gebruik van het apparaat en de mogelijke gevaren ervan begrijpen. Laat kinderen niet met het apparaat spelen. Kinderen mogen het apparaat niet reinigen of onderhouden zonder toezicht.

VEILIGHEIDSSYMBOLEN

Het doel van de veiligheidssymbolen is om u te wijzen op mogelijke gevaren. Besteed daarom voldoende aandacht hieraan en begrijp de veiligheidssymbolen en bijbehorende uitleg. De symboolwaarschuwingen op zich elimineren geen enkel gevaar. De verstrekte instructies en waarschuwingen gelden niet als vervanging voor gepaste voorzorgsmaatregelen tegen ongevallen.

⚠ WAARSCHUWING: Lees en begrijp alle veiligheidsinstructies die in deze gebruiksaanwijzing staan vermeld, waaronder alle veiligheidssymbolen zoals "GEVAAR," "WAARSCHUWING," en "OPGELET" voordat u dit gereedschap in gebruik neemt. Het negeren van onderstaande instructies kan leiden tot een elektrische schok, brand en/of ernstig persoonlijk letsel.

VEILIGHEIDSINSTRUCTIES

Deze pagina toont en beschrijft alle veiligheidssymbolen die zich op dit product kunnen bevinden. Lees, begrijp en volg alle instructies op de machine voordat u deze in elkaar steekt en gebruikt.

	Veiligheidswaarschuwing	Voorzorgsmaatregelen voor uw veiligheid.
	Lees de gebruiksaanwijzing	De gebruiker moet de gebruiksaanwijzing lezen om het risico op letsel te beperken.
	Gebruik binnenshuis	Gebruik dit apparaat alleen binnenshuis
	Klasse II constructie	Dubbel geïsoleerde constructie
	Smeltpatronen	Miniatuur smeltpatroon met vertraging
	CE	Dit product is in overeenstemming met de EG-richtlijnen.
	UKCA	Dit product is in overeenstemming met de toepasselijke richtlijnen van het VK.
	WEEE	Gooi elektrisch afval niet via het huishoudelijk afval weg. Breng het naar een geautoriseerd recyclingbedrijf.
V	Volt	Spanning
A	Ampère	Stroom
Hz	Hertz	Frequentie (cycli per seconde)
W	Watt	Vermogen
min	Minuten	Tijd
	Wisselstroom	Stroomtype
	Gelijkstroom	Stroomtype of -karakteristiek

⚠ WAARSCHUWING: Lees en begrijp alle instructies. Het negeren van onderstaande instructies kan leiden tot een elektrische schok, brand en/of ernstig persoonlijk letsel.

NL

VEILIGHEID OP DE WERKPLAATS

- **Houd uw werkplaats schoon en goed verlicht.** Rommelige of donkere ruimten kunnen ongevallen veroorzaken.
- **Gebruik de EGO lader niet in een explosieve omgeving, zoals in de aanwezigheid van ontvlambare vloeistoffen, gassen of stof.** Een lader kan vonken creëren. Deze kunnen stof of dampen ontsteken.

NL

ELEKTRISCHE VEILIGHEID

- **De stekker van het elektrisch gereedschap dient met het stopcontact overeen te stemmen.** Pas de stekker op geen enkele manier aan. Gebruik geen adapterstekker met geaard elektrisch gereedschap. Onaangepaste stekkers en overeenkomstige stopcontacten beperken het risico op elektrische schokken.
- **Stel de oplader niet bloot aan regen of natte omstandigheden.** Water dat de oplader binnendringt, vergroot het risico op elektrische schokken.
- **Gebruik de kabel niet op een verkeerde manier.** Gebruik de kabel nooit om de lader te dragen of mee te trekken of om de stekker uit het stopcontact te halen. Houd de kabel uit de buurt van hitte, olie, scherpe randen en bewegende onderdelen. Beschadigde of verstrikte kabels vergroten het risico op een elektrische schok.
- **Vermijd lichamelijk contact met geaarde oppervlakken, zoals pijpleidingen, radiatoren, fornuizen of koelkasten.** Het risico op een elektrische schok is groter als uw lichaam geaard is.
- **Wanneer u een elektrisch gereedschap buitenshuis bedient, gebruik dan een verlengkabel die geschikt is voor gebruik buitenshuis.** Het gebruik van een kabel die voor gebruik buitenshuis geschikt is, verkleint het risico op een elektrische schok.
- De EGO lader is geschikt voor het laden van EGO lithium-ion accupacks vermeld in afb. C
- Laad alleen 56V d.c., max. 12.0 Ah oplaadbare li-ion-accupacks op. Andere soorten accu's kunnen barsten en persoonlijk letsel en schade veroorzaken.

SERVICE

- **Laat uw lader repareren door een gekwalificeerd persoon en alleen met identieke reserveonderdelen.** Dit waarborgt de veiligheid van de oplader.

- **Bij reparatie van de lader mogen uitsluitend identieke reserveonderdelen worden gebruikt. Volg de instructies in het hoofdstuk "Onderhoud" in deze handleiding.** Het gebruik van ongeoorloofde onderdelen of het negeren van de onderhoudsinstructies kan risico op schokken of letsel veroorzaken.

VEILIGHEIDSVOORSCHRIFTEN VOOR OPLADERS

⚠ OPGELET: Om het risico op elektrische schokken of schade aan de oplader en accu te beperken, laad alleen de lithium-ion oplaadbare accu's die op het label van uw oplader zijn vermeld. Andere soorten accu's kunnen barsten en persoonlijk letsel of schade veroorzaken.

Dit apparaat is niet bedoeld voor gebruikers (waaronder kinderen) met beperkte fysieke, visuele of mentale mogelijkheden, of die een gebrek hebben aan ervaring en kennis, tenzij ze supervisie of instructies hebben gekregen omtrent het gebruik van het apparaat door een persoon die verantwoordelijk is voor hun veiligheid.

- **Lees alle instructies en waarschuwingen in deze handleiding en op de acculader,** de accu en het product voordat u de acculader gebruikt, omdat verkeerd gebruik van de producten en mogelijk letsel of schade te voorkomen.
- **Gebruik de oplader niet buitenshuis of stel deze niet bloot aan natte of vochtige omstandigheden.** Water dat de oplader binnendringt, vergroot het risico op elektrische schokken.
- **Raak de lader, inclusief de stekker of aansluitklemmen, niet met natte handen aan.**
- **Het gebruik van een opzetstuk dat niet door de fabrikant van de acculader wordt aanbevolen of verkocht kan een risico op brand, elektrische schok of persoonlijk letsel tot gevolg hebben.**
- **Opladen alleen met de lader die door de fabrikant is aangegeven.** Een lader die geschikt is voor een bepaald type accupack kan tot brandgevaar leiden wanneer hij gebruikt wordt met een ander accupack.
- **Misbruik de kabel of de oplader nooit.** Draag de oplader nooit aan de kabel. Trek niet aan de kabel om de stekker uit het stopcontact te halen. Dit kan schade aan de kabel of de oplader, of gevaar op elektrische schokken met zich meebrengen. Vervang beschadigde kabels onmiddellijk.
- **Zorg dat de kabel op een dergelijke wijze wordt gelegd zodat niemand er op kan stappen of over kan struikelen, het niet met scherpe randen of bewegende onderdelen in aanraking komt of het niet onderhevig wordt gesteld aan schade**

of overmatige spanning. Dit beperkt het risico op ongewenst vallen, wat tot persoonlijk letsel, schade aan de kabel en eventuele elektrische schokken kan leiden.

- **Houd de kabel en de lader uit de buurt van warmte om schade aan de behuizing of de interne componenten te voorkomen.**
- **Laat geen benzine, oliën of producten op basis van aardolie, etc. met de kunststof onderdelen in aanraking komen.** Deze materialen bevatten chemicaliën die het kunststof kunnen beschadigen, verzwakken of vernietigen.
- **Gebruik de lader niet met een beschadigde kabel of stekker, dit kan kortsluiting of elektrische schokken veroorzaken.** Laat de oplader repareren of vervangen door een bekwame reparateur van een EGO servicecentrum indien hij beschadigd is.
- **Gebruik de oplader niet als deze een harde klap heeft gehad, is gevallen of op enige andere wijze is beschadigd.** Breng de oplader naar een bevoegde reparateur voor een elektrische controle om te bepalen of de oplader nog gebruikt kan worden.
- **Demonteer de lader niet.** Breng de oplader naar een bevoegde reparateur wanneer onderhoud of reparatie noodzakelijk is. Een verkeerde hernieuwde montage kan leiden tot gevaar op elektrische schokken of brand.
- **Haal de stekker uit het stopcontact alvorens de oplader te onderhouden of te reinigen, dit beperkt het risico op elektrische schokken.**
- **Haal de stekker uit het stopcontact wanneer u de oplader niet gebruikt.** Dit beperkt het risico op elektrische schokken of schade aan de opladers in geval er metalen voorwerpen in de opening terechtkomen. Dit voorkomt tevens schade aan de oplader bij een plotselinge piekspanning.
- **Risico op elektrische schokken.** Raak het niet geïsoleerd gedeelte van de uitgangsaansluiting of de niet geïsoleerde aansluitklem van de accu niet aan.
- **Bewaar deze instructies.** Raadpleeg de gebruiksaanwijzing indien nodig en gebruik deze om andere personen die dit gereedschap zullen gebruiken te instrueren. Al u dit gereedschap aan iemand anders geeft, doe dan tevens deze gebruiksaanwijzing erbij om verkeerd gebruik en mogelijk letsel te voorkomen.

BELANGRIJKE VEILIGHEIDSINSTRUCTIES

- **Bewaar deze instructies.** Deze handleiding bevat belangrijke veiligheids- en gebruiksinstructies voor deze lader.

- **Voordat u de oplader gebruikt, lees alle instructies en waarschuwingen op de acculader, accu en het product dat de accu gebruikt.**

⚠ WAARSCHUWING: Als een elektrisch apparaat wordt gebruikt, volg altijd de basis veiligheidsmaatregelen, waaronder de volgende:

- Om het risico op letsel te beperken, houd toezicht op het apparaat wanneer het in de buurt van kinderen wordt gebruikt.
- Gebruik alleen toebehoren dat door de fabrikant van het product is aanbevolen of wordt verkocht.
- Niet buitenshuis gebruiken.
- Voor een draagbaar apparaat - Om het risico op elektrische schokken te beperken, dompel de oplader niet in water of een andere vloeistof. Plaats of berg het apparaat niet op waar het in een badkuip of lavabo kan vallen.

⚠ OPGELET: Om het risico op letsel te beperken, laad alleen lithium-ion oplaadbare accu's. Andere soorten accu's kunnen barsten en persoonlijk letsel of schade veroorzaken.

Input lader	220-240 V~50 Hz, 700 W
Uitgang oplader	10A, 56V
Laadduur	Ca. 25-30 minuten voor 4,0 Ah accupack Ca. 30 minuten voor 2,5/5,0 Ah accupack Ca. 35 minuten voor 6,0 Ah accupack Ca. 45 minuten voor 7,5 Ah accupack Ca. 60 minuten voor 10,0 Ah accupack Ca. 75 minuten voor 12,0 Ah accupack
Optimale laadtemperatuur	5°C-40°C
Gewicht oplader	2,0 kg

BESCHRIJVING

KEN UW BLADBLAZER (afb. 4)

1. Montagesleuf voor de accu
2. Koelluchtopeningen
3. LED-indicatielampjes
4. Elektrische contacten
5. Handgreep
6. Gat voor wandmontage

GEBRUIK

HOE WORDT HET ACCUPACK GELADEN

⚠ WAARSCHUWING: Gebruik de oplader niet buitenshuis of stel deze niet bloot aan natte of vochtige omstandigheden. Water dat de oplader binnendringt, vergroot het risico op elektrische schokken.

OPMERKING: Lithium-ion accu's worden gedeeltelijk geladen voordat ze worden verzonden. Laad het accupack volledig op voor de eerste ingebruikname.

NL

Afb. B beschrijving van de onderdelen zie beneden:

B-1	Groene LED
B-2	Rode en groene tweekleurige led

- Sluit de lader aan op de netvoeding (220-240V ~ 50Hz). De 5 laadindicatie-leds zullen kort groen branden en vervolgens uitgaan, wat aangeeft dat de lader naar behoren werkt.
- Breng de uitstekende ribben van het accupack op één lijn met de montagesleuven voor de accu in de lader; schuif het accupack naar beneden op de lader zoals weergegeven in afb. C.
- De lader communiceert met het accupack om de stand van het accupack te evalueren.
- Bij het opladen van een accupack knipperen de 5 led-indicatoren op de lader met de klok mee groen, wat het laadniveau aangeeft (afb. D). Voor BA1120E-, BA1400-, BA2240E-, BA2800-, BA3360- en BA4200-accupacks knippert de stroomindicator op de accu achtereenvolgens rood, oranje en groen; voor BA1400T, BA2242T, BA2240T, BA2800T, BA3360T,

BA4200T, BA5600T en BA6720T accupacks blijft de laatste led-indicator op de accu groen knipperen terwijl de andere leds continu groen branden. De ventilator in de lader werkt continu om het accupack te koelen en komt tot stilstand wanneer het accupack volledig is opgeladen.

Afb. D beschrijving van de onderdelen zie beneden:



D-1	LED 1	D-4	LED 4
D-2	LED 2	D-5	LED 5
D-3	LED 3		

- Wanneer het accupack volledig is opgeladen, stoppen de led-indicatoren op de lader met afwisselend knipperen en branden permanent groen. Het indicatielampje op het accupack dooft. Wacht totdat de ventilator tot stilstand is gekomen voordat u het accupack uit de lader verwijdert en de stekker uit het stopcontact haalt.
- Het accupack wordt volledig opgeladen als hij in de oplader blijft zitten, maar wordt niet overladen. Als het accupack gedurende één maand of langer met de lader verbonden blijft, zal het een zelfonderhoud uitvoeren waardoor het laadvermogen op 30% wordt teruggebracht. Als dit optreedt, plaats het accupack dan opnieuw op de lader om hem volledig te laden.

OPMERKING:

- Een aanzienlijke afname van de gebruiksduur van een volledig opgeladen accupack geeft aan dat de levensduur van het accupack ten einde loopt en dat het accupack moet worden vervangen.
- De lader kan tijdens het laden warm worden, wat normaal is. Laad uw accupack op in een goed geventileerde ruimte.

LED-FUNCTIES VAN DE LADER

LED-INDICATOR	ACCUPACK	LED OP DE LADER					STROOM-CONTROLELAMPJE OP HET ACCUPACK	VERMOGEN ACCUPACK	ACTIE
		LED 1	LED 2	LED 3	LED 4	LED 5			
	Defect	Uit	Uit	Knippert rood of uit	Uit	Uit	Uit	-	Accupack of lader is defect
	Koude/warme accu	Uit	Uit	Permanent rood brandend	Uit	Uit	Uit	-	Laden start wanneer het accupack terugkeert naar 3°C–57°C

	Bezig met opladen	Groen knipperend	Uit	Uit	Uit	Uit	Afwisselend rood, oranje en groen knipperend of de laatste led groen knipperend, de anderen branden permanent continu groen	Minder dan 15%	Bezig met opladen
		Afwisselend groen brandend		Uit	Uit	Uit		15% tot 35%	Bezig met opladen
		Afwisselend groen brandend			Uit	Uit		35% tot 55%	Bezig met opladen
		Afwisselend groen brandend				Uit		55% tot 75%	Bezig met opladen
		Afwisselend groen brandend						75% tot 90%	Bezig met opladen
	Volledig opgeladen	Groen brandend				Uit	90% tot 100%	Laden is afgesloten.	

NL

EEN WARM OF KOUD ACCUPACK OPLADEN

Als het accupack zich buiten het normaal temperatuurbereik bevindt, brandt LED 3 rood. Wanneer de temperatuur van het accupack terugkeert naar 3°C tot 57°C, begint de lader automatisch met opladen en gaan de bijbehorende leds op de lader normaal branden.

DEFECT ACCUPACK OF LADER

Als de lader een probleem detecteert, knippert de led-indicator 3 rood of gaan alle leds uit.

1. Verwijder het accupack uit de lader en plaats hem vervolgens terug. Als de leds nog altijd "defect" aangeven, probeer dan een ander accupack te laden.
2. Als het andere accupack normaal laadt, voer het defecte accupack dan af (zie de instructies in de handleiding van het accupack).
3. Als een ander accupack eveneens "defect" aangeeft, trek dan de stekker van de lader uit het stopcontact en wacht totdat de knipperende led 3 uit gaat, steek de stekker vervolgens opnieuw in een stopcontact. Als er geen leds van de lader kortstondig tegelijkertijd groen branden voor zelfinspectie op het aansluitmoment of als led 3 op de lader nog steeds defect weergeeft, is de oplader mogelijk defect.

GATEN VOOR WANDMONTAGE

De lader is voorzien van gaten voor wandmontage voor een eenvoudige opslag (afb. A). Bevestig de schroeven in de wand op 76mm van elkaar. Gebruik schroeven die voldoende sterk zijn om het gecombineerde gewicht van de lader en het accupack te dragen.

ONDERHOUD

⚠ WAARSCHUWING: Om ernstig persoonlijk letsel te voorkomen, moet u het accupack altijd uit het gereedschap halen voordat u het reinigt of onderhoud uitvoert.

⚠ WAARSCHUWING: In geval van een reparatie mag u uitsluitend identieke EGO reserveonderdelen gebruiken. Het gebruik van andere onderdelen kan gevaar opleveren of schade aan het product veroorzaken.

⚠ WAARSCHUWING: Het wordt niet aanbevolen om perslucht te gebruiken om de lader te reinigen. Als het schoonmaken met perslucht echter de enige mogelijke manier is, draag altijd een veiligheidsscherm met zijdelingse schermen wanneer het gereedschap wordt schoongemaakt. Als deze handeling stof met zich meebrengt, dient u een stofmasker te dragen.

⚠ WAARSCHUWING: Als de kabel is beschadigd, moet het worden vervangen door de fabrikant, zijn klantenservice of gelijksoortig gekwalificeerde personen om gevaar te vermijden.

ALGEMEEN ONDERHOUD

Maak de kunststof onderdelen niet schoon met oplosmiddelen. De meeste kunststoffen kunnen worden beschadigd wanneer ze in contact komen met commerciële oplosmiddelen. Gebruik een schone doek voor het verwijderen van vuil, stof, olie, vet, etc.

⚠ WAARSCHUWING: Zorg dat remvloeistoffen, benzine, producten op basis van aardolie, oliën, etc. op geen enkel moment met de kunststof onderdelen in aanraking komen. Chemicaliën kunnen de kunststof onderdelen beschadigen, verzwakken of vernietigen en ernstig persoonlijk letsel veroorzaken.

⚠ WAARSCHUWING: In geval van een reparatie mag u uitsluitend identieke EGO reserveonderdelen gebruiken. Het gebruik van andere onderdelen kan gevaar opleveren of schade aan het product veroorzaken. Om een continue veiligheid en betrouwbaarheid te waarborgen, laat alle reparaties uitvoeren door een bekwame reparateur in een EGO servicecentrum.

NL

Het milieu beschermen



Gooi geen elektrische apparaten, acculaders en accu's/oplaadbare batterijen met het huisafval weg!

Elektrische en elektronische apparaten, in overeenstemming met de Europese wet 2012/19/EU, en defecte of verbruikte accupacks/batterijen, in overeenstemming met 2006/66/EG, moeten afzonderlijk worden ingezameld.

Als elektrische apparaten op een vuilstort of vuilnisbelt terechtkomen, kunnen gevaarlijke stoffen in het grondwater lekken en in de voedselketen komen wat schadelijk is voor uw gezondheid en welzijn.

PROBLEEMOPLOSSING

PROBLEEM	OORZAAK	OPLOSSING
De oplader werkt niet. Led 3 knippert rood of alle leds gaan uit.	Het accupack of de lader werkt niet goed of de verbinding tussen het accupack en de oplader is slecht.	<ul style="list-style-type: none">■ Plaats het accupack opnieuw.■ Probeer een ander accupack.■ Trek de stekker van de lader uit het stopcontact, wacht tot led 3 uitgaat en steek de stekker vervolgens weer in het stopcontact.
De lader werkt niet en led 3 brandt rood.	Het accupack is te warm of te koud.	Laat het accupack afkoelen of op temperatuur komen. Het opladen begint wanneer de temperatuur van het accupack terugkeert naar 3°C-57°C.

NL

GARANTIE

EGO GARANTIEBELEID

Bezoek alstublieft de website egopowerplus.com voor de volledige voorwaarden van het EGO garantiebeleid.

KEES VAN DER SPEK
TUINMACHINES ★ STOLWIJK

LÆS ALLE ANVISNINGER!



LÆS BRUGERVEJLEDNINGEN

⚠ Resterende risiko! Folk med elektroniske enheder, såsom pacemakere, skal spørge deres læge til råds, før de bruger dette produkt. Betjening af elektrisk udstyr i umiddelbar nærhed af et hjerte pacemaker kan forårsage forstyrrelser eller svigt af pacemakeren.

⚠ ADVARSEL: For at sikre sikkerhed og pålidelighed, bør alle reparationer udføres af en kvalificeret servicetekniker.

⚠ ADVARSEL: Dette apparat kan bruges af børn i alderen fra 8 år og derover og personer med nedsatte fysiske, sensoriske eller mentale evner eller manglende erfaring og viden, hvis de er blevet vejledt eller instrueret i brugen af apparatet på en sikker måde og forstår farerne forbundet hermed. Børn må ikke lege med apparatet. Rengøring og brugervedligeholdelse må ikke foretages af børn uden opsyn.

SIKKERHEDSSYMBOLER

Formålet med sikkerheds- symboler er at tiltrække din opmærksomhed på mulige farer. Du skal være meget opmærksom på sikkerhedssymbolerne og forklaringerne til dem og lære at forstå dem. Symbolernes advarsler fjerner ikke i sig selv eventuelle farer. Anvisningerne og advarslerne er ingen erstatninger for ordentlig forebyggelse af ulykker.

⚠ ADVARSEL: Sørg for at læse og forstå alle sikkerhedsanvisninger i denne brugsanvisning, herunder alle sikkerhedssymboler, såsom "FARE", "ADVARSEL" og "FORSIGTIG", før du bruger dette værktøj. Hvis anvisningerne nedenfor ikke følges, kan det føre til elektrisk stød, brand og/eller alvorlig personskade.

SIKKERHEDSANVISNINGER

Denne side viser og beskriver sikkerhedssymboler, der kan være på dette produkt. Læs, forstå og følg alle anvisninger på maskinen, før du forsøger at samle og betjene.

	Sikkerhedsadvarsel	Forholdsregler, der omfatter din sikkerhed.
--	--------------------	---

	Læs brugsvejledningen	For at mindske risikoen for skader skal brugeren læse brugsanvisningen.
	Indendørs brug	Brug kun denne enhed indendørs
	Klasse II Konstruktion	Dobbeltisoleret konstruktion
	Sikringsindsatser	Mini-sikringsindsats med forsinkelse
	CE	Dette produkt er i overensstemmelse med gældende EU-direktiver.
	UKCA	Dette produkt er i overensstemmelse med lovgivningen i Storbritannien.
	WEEE	Elektriske affaldsprodukter må ikke bortskaffes sammen med husholdningsaffald. Tag det til en godkendt genbrugsplads.
V	Volt	Spænding
A	Ampere	Strøm
Hz	Hertz	Frekvens (cyklusser per sekund)
w	Watt	Effekt
min	Minutter	Tid
	Vekselstrøm (AC)	Strømtype
	Jævnstrøm (DC)	Spændingstype eller egenskab

⚠ ADVARSEL: Læs og forstå alle vejledninger. Hvis du ikke følger alle vejledninger, der er anført nedenfor, kan det medføre elektrisk stød, brand og/eller alvorlig personskade.

SIKKERHED PÅ ARBEJDSPLADSEN

- **Sørg for, at arbejdsområdet er rent og godt belyst.** Et rodet eller mørkt område kan føre til ulykker.
- **Brug ikke EGO-opladeren i eksplosive miljøer, såsom ved tilstedeværelse af brændbare væsker, gasser eller støv.** En oplader kan skabe en gnist, som kan antænde støv eller dampe.

SIKKERHED OMKRING ELEKTRICITET

- **Stikket på elværktøjet skal passe i stikkontakten.** Stikket må på ingen måde ændres. Brug ikke adapterstik sammen med jordede elværktøjer. Uændrede stik, der passer til kontakterne, nedsætter risikoen for elektrisk stød.
- **Udsæt ikke opladeren for regn eller våde forhold.** Vand kommer ind i opladeren øger risikoen for elektrisk stød.
- **Ledningen må ikke mishandles.** Brug aldrig ledningen til at bære eller trække opladeren eller trække stikket ud. Hold ledningen væk fra varme, olie, skarpe kanter eller bevægelige dele. Beskadede eller sammenfildrede ledninger, øger risikoen for elektrisk stød.
- **Undgå kropskontakt med jordforbundne overflader, såsom rør, radiatorer, komfurer og køleskabe.** Der er øget risiko for elektrisk stød, hvis din krop er jordforbundet.
- **Når et elværktøj bruges udendørs, skal der bruges en forlængerledning, der er egnet til udendørs brug.** Brug af en egnet ledning til udendørs brug, reducerer risikoen for elektrisk stød.
- EGO-opladeren kan oplade de EGO-lithium-ion-batterier, der er anført i fig. C
- Opladeren må kun bruges med genopladelige lithium-ion-batteripakker på 56 V jævnstrøm (DC) op til 12.0 Ah. Andre typer batterier kan springe og forårsage personskaade eller skade.

SERVICE

- **Få din oplader serviceret af en kvalificeret tekniker, og brug kun originale reservedele.** Dette vil sikre, at opladeren fortsat er sikker.
- **Ved service af en oplader må der kun bruges originale reservedele. Følg anvisningerne i afsnittet i denne manual vedligeholdelse.** Anvendelse af uautoriserede dele eller manglende overholdelse af vedligeholdelsesanvisningen kan give risiko for stød eller personskaade.

SIKKERHEDSREGLER FOR OPLADER

⚠ FORSIGTIG: For at mindske risikoen for elektrisk stød eller beskadigelse af oplader og batteri, oplades kun de genopladelige lithium-ion-batterier, der er specifikt angivet i oplysningerne til din oplader. Andre typer batterier kan springe og forårsage personskaade eller skade.

- **Dette apparat er ikke beregnet til brug af personer (herunder børn) med nedsat fysisk, sensorisk eller psykisk funktionsevne, eller manglende**

erfaring og viden, medmindre de er blevet vejledt eller instrueret i brugen af apparatet af en person med ansvar for deres sikkerhed.

- **Før du bruger batteriopladeren, skal du læse alle anvisninger og advarselsmarkeringer i denne brugsanvisning og på batteriopladeren, batteriet og produktet for at forhindre fejlbrug af produkter og mulige skader.**
- **Brug ikke opladeren udendørs eller udsæt det for vådt eller fugtigt betingelser.** Vand kommer ind i opladeren øger risikoen for elektrisk stød.
- **Benyt ikke opladeren, herunder opladerens stik og opladerens poler med våde hænder.**
- **Anvendelse af et stykke tilbehør, der ikke anbefales eller sælges af fabrikanten af batterioplader, kan medføre risiko for brand, elektrisk stød eller personskaade.**
- **Genoplad kun med opladeren er angivet af fabrikanten. Hvis en oplader, der er egnet til én slags batteri, bruges med en anden slags batteri, kan det føre til brand.**
- **Mishandl ikke ledningen eller opladeren.** Brug aldrig ledningen til at bære opladeren i. Træk ikke i opladerens ledning for at trække stikket ud af en stikkåse. Skader på ledningen eller opladeren kan forekomme og skabe fare for elektrisk stød. Udskift straks beskadede ledninger.
- **Sørg for, at ledningen er placeret således, at man ikke træder på den, falder over den, og at den går hen over skarpe kanter eller bevægelige dele, eller på anden måde udsættes for skade eller belastning.** Dette vil reducere risikoen for faldulykker, som kan forårsage personskaader og skader på ledningen, som derefter kan resultere i elektrisk stød.
- **Hold ledningen og opladeren fra varme for at forhindre skader på hus eller indvendige dele.**
- **Lad ikke benzin, olier, oliebaseerede produkter, osv. komme i kontakt med plastdele.** Disse materialer indeholder kemikalier, der kan skade, svække eller ødelægge plast.
- **Brug ikke opladeren med beskadiget ledning eller stik, da det kan forårsage kortslutning og elektrisk stød.** Få opladeren repareret eller udskiftet på et EGO-servicecenter, hvis den er beskadiget.
- **Brug ikke opladeren, hvis den har fået et kraftigt slag, været tabt eller på anden måde er beskadiget.** Bring den til en autoriseret servicetekniker, der kan undersøge det elektriske system og afgøre, om opladeren er i orden.

DK

- **Skil ikke opladeren ad.** Bring den til en autoriseret servicetekniker, når service eller reparation er påkrævet. Hvis den samles forkert, kan det give risiko for elektrisk stød eller brand.
- **Tag opladeren ud af stikkontakten, før du forsøger at udføre vedligeholdelse eller rengøring, for at reducere risikoen for elektrisk stød.**
- **Afbryd opladeren ved strømforsyningen, når den ikke er i brug.** Dette vil mindske risikoen for elektrisk stød eller beskadigelse af opladeren, hvis metalgenstande skulle falde ind i åbningen. Det vil også hjælpe med at forhindre skader på opladeren under et strømstød.
- **Fare for elektrisk stød.** Rør ikke ved den isolerede del af udgangsstik eller uisolerede batteripol.
- **Gem disse vejledninger.** Brug dem regelmæssigt, og brug dem til at instruere andre, der skal bruge dette værktøj. Hvis du låner nogen dette værktøj, skal du sørge for de får disse vejledninger med, så de også undgår fejlbrug af produktet og mulige personskader.

VIGTIGE SIKKERHEDSVEJLEDNINGER

- **Gem disse vejledninger.** Denne vejledning indeholder vigtige sikkerheds- og betjeningsvejledninger til opladeren.
- **Før du bruger batterioppladeren,** skal du læse alle instruktioner og advarende markeringer på batterioppladeren, batteriet og produktet, som batteriet bruges til.

⚠ ADVARSEL: Ved brug af elektriske apparater, bør grundlæggende forholdsregler altid følges, herunder følgende.

- For at reducere risikoen for skader, er det nødvendigt med nøje opsyn, når et apparat bruges i nærheden af børn.
- Brug kun tilbehør anbefalet eller solgt af fabrikanten.
- Brug den ikke udendørs.
- Ved et bærbart apparat - For at mindske risikoen for elektrisk stød må man ikke putte opladeren i vand eller anden væske. Stil eller opbevar ikke apparatet, hvor det kan falde eller blive trukket ind i en balje eller vask.

⚠ FORSIGTIG: For at mindske risikoen for skader, må der kun oplades genopladelige lithium-ion-batterier. Andre typer batterier kan springe og forårsage personskade eller skade.

SPECIFIKATIONER

Oplader Input	220-240 V~50 Hz, 700 W
Oplader Udgang	10A, 56V 
Opladningstid	Ca. 25-30 minutter ved brug af en 4,0 Ah-batteripakke Ca. 30 minutter ved brug af en 2,5/5,0 Ah-batteripakke Ca. 35 minutter ved brug af en 6,0 Ah-batteripakke Ca. 45 minutter ved brug af en 7,5 Ah batteripakke Ca. 60 minutter ved brug af en 10,0 Ah-batteripakke Ca. 75 minutter ved brug af en 12,0 Ah-batteripakke
Optimal opladningstemperatur	5°C-40°C
Oplader Vægt	2.0 kg

BESKRIVELSE

KEND DIN LØVBLÆSER (fig. A)

1. Batterimonteringsrille
2. Ventilationsåbninger
3. LED-indikatorer
4. elektriske kontakter
5. Håndtag
6. Hul til opsætning på væg

BETJENING

SÅDAN OPLADES BATTERIPAKKEN

⚠ ADVARSEL: Brug ikke opladeren udendørs eller udsætte det for vådt eller fugtigt betingelser. Vand kommer ind i opladeren øger risikoen for elektrisk stød.

BEMÆRK: Litium-ion-batteripakker oplades delvist før forsendelse. Før de bruges for første gang, skal de oplades helt.

Beskrivelse af dele i fig. B, se nedenfor:

B-1	Grøn LED
B-2	Rød og grøn tofarvet LED

1. Slut opladeren til strømforsyningen (220-240V - 50Hz). De 5 LED-opladerindikatorer lyser kortvarigt grønt, hvorefter de slukker. Dette betyder, at opladeren virker ordentligt.
2. Flugt de hævede ribber på batteripakken med monteringsrillerne i opladeren; skub batteriet ned på laderen som vist i fig. C.

- Opladeren vil kommunikere med batteripakken for at vurdere af batteripakkens tilstand.
- Når du oplader en batteripakke, lyser de 5 LED-indikatorer på opladeren grønt med uret, hvilket viser opladningsniveauet (fig. D). Ved brug af batteripakkerne BA1120E, BA1400, BA2240E, BA2800, BA3360 og BA4200 blinker strømindikatorene på batteriet rødt, orange og grønt i rækkefølge. Ved brug af batteripakkerne BA1400T, BA2242T, BA2240T, BA2800T, BA3360T, BA4200T, BA5600T og BA6720T blinker den sidste LED-indikator på batteriet fortsat grønt, mens de andre LED-indikatorer lyser grønt. Blæseren i opladeren kører uafbrudt for at køle batteripakken ned. Den stopper, når batteripakken er ladet helt op.
- Når batteripakken er ladet helt op, holder LED-indikatorerne på opladeren op med at blinke og lyser konstant grønt. Strømindikatorene på batteriet vil gå ud. Vent, indtil køleventilatoren stopper, fjern batteripakken fra opladeren, og frakobl opladeren fra strømforsyningen.
- Batteriet vil lade fuldt op, hvis det forbliver i opladeren, men det vil ikke blive overopladet. Hvis batteriet forbliver på opladeren i en måned eller mere, vil det udføre selv-vedligeholdelse og falde til 30% opladning kapacitet. Hvis dette sker, skal du sætte batteripakken på opladeren igen, for at genoplade den helt.

BEMÆRK:

- Hvis driftstiden på et fuldt opladet batteripakke forkortes, er batteriets levetid ved at være slut, og at batteripakken skal udskiftes.
- Opladeren kan blive varm under opladning, hvilket er normalt. Batteripakken skal lades op i et godt ventileret område.

DK

Beskrivelse af dele i fig. D, se nedenfor:

D-1	LED 1	D-4	LED 4
D-2	LED 2	D-5	LED 5
D-3	LED 3		

OPLADERENS LED-FUNKTIONER

LYSINDIKATOR	BATTERIPAKKE	LED PÅ OPLADEREN					STRØMINDIKATOR PÅ BATTERIPAKKEN	BATTERYPAKKENS EFFEKT	HANDLING
		LED 1	LED 2	LED 3	LED 4	LED 5			
	Defekt	Lyser ikke	Lyser ikke	Blinker rødt eller slukket	Lyser ikke	Lyser ikke	Lyser ikke	-	Batteripakke eller oplader er defekt.
	Koldt/varmt batteri	Lyser ikke	Lyser ikke	Lyser rød	Lyser ikke	Lyser ikke	Lyser ikke	-	Opladningen begynder, når batteripakken vender tilbage til 3°C-57°C
	Lader op	Blinker grønt	Lyser ikke	Lyser ikke	Lyser ikke	Lyser ikke	Blinker skiftevis rødt, orange og grønt eller den sidste LED-indikator blinker grønt, og de andre lyser konstant grønt	Mindre end 15 %	Lader op
		Lyser grønt skiftevis		Lyser ikke	Lyser ikke	Lyser ikke		15% til 35%	Lader op
		Lyser grønt skiftevis			Lyser ikke	Lyser ikke		35% til 55%	Lader op
		Lyser grønt skiftevis				Lyser ikke		55% til 75%	Lader op
		Lyser grønt skiftevis						75 % til 90 %	Lader op
	Fuldt opladet	Lyser grøn					Lyser ikke	90% til 100%	Opladningen er færdig.

Koldt batteri PACK

Hvis batteriet er ude af det normale temperaturområde, lyser LED 3-indikatoren rød. Når batteripakkens temperatur går tilbage til 3 °C til 57 °C, begynder opladeren automatisk at oplade, og de tilsvarende LED-indikatorer på opladeren lyser normalt.

DEFEKT batteri eller CHARGER

Hvis opladeren registrerer et problem, blinker LED-indikator 3 rødt, eller alle LED-indikatorerne slukker.

1. Tag batteripakken ud af opladeren og sæt den i igen. Hvis LED-indikatorerne viser "defekt" igen, skal du prøve at oplade en anden batteripakke.
2. Hvis en anden batteripakke lader normalt, skal den defekte batteripakke bortskaffes (se instruktionerne i vejledningen til batteripakken).
3. Hvis en anden batteripakke også viser "defekt", skal du afbryde opladeren og vente, indtil den blinkende LED 3 går ud, så tilslut opladerstikket til strømforsyningen igen. Hvis ingen af opladerens LED-indikatorer lyser kortvarigt grønt, når stikket sættes i stikkontakten, eller hvis LED-indikator 3 på opladeren stadig viser defekt, er opladeren muligvis defekt.

HULLER TIL OPSÆTNING PÅ VÆGGE

Opladeren har huller til vægophængning, så den er praktisk at opbevare (fig. A). Sæt skruerne i væggen med en afstand på 76 mm. Brug skruer, der er stærke nok til at bære den samlede vægt af opladeren og batteripakken.

VEDLIGEHOLDELSE

⚠ ADVARSEL: For at undgå alvorlige personskader, skal batteripakken tages ud af værktøjet før rengøring og vedligeholdelse.

⚠ ADVARSEL: Ved service må der kun bruges originale reservedele fra EGO. Brug af andre reservedele kan medføre fare eller forårsage skader på produktet.

⚠ ADVARSEL: Det anbefales ikke at bruge komprimeret tør luft til at rengøre opladeren med. Hvis rengøring med trykluft er den eneste anvendelige metode, så bær altid beskyttelsesbriller eller sikkerhedsbriller med sidebeskyttelse ved rengøring af værktøjet. Hvis arbejdet er støvet, bæres også støvmaske.

⚠ ADVARSEL: Hvis elledningen er beskadiget, skal den udskiftes af fabrikanten, dennes servicerepræsentant eller en tilsvarende kvalificeret fagmand for at undgå enhver risiko.

GENEREL VEDLIGEHOLDELSE

Undgå, at bruge opløsningsmidler til rengøring af plastdele. De fleste plastmaterialer risikerer at blive ødelagt, ved brug af forskellige slags alment tilgængelige opløsningsmidler. Brug en ren klud til, at fjerne snavs, støv, olie, fedt, osv.

⚠ ADVARSEL: Lad aldrig bremsevæske, benzin, oliebaseerede produkter, indtrængende olier osv. komme i kontakt med dele af plastic. Kemikalier kan beskadige, svække og ødelægge plastic, hvilket kan føre til alvorlige personskader.

⚠ ADVARSEL: Ved service må der kun bruges originale reservedele fra EGO. Brug af andre reservedele kan medføre fare eller forårsage skader på produktet. For at sikre sikkerhed og pålidelighed, bør alle reparationer udføres af en kvalificeret servicetekniker på et EGO-servicecenter.

Beskyttelse af miljøet



Smid ikke elektrisk udstyr, batterioplader og batterier / genopladelige batterier i skraldespanden!

Ifølge EU-direktiv 2012/19/EU og EU-direktiv 2006/66/EF skal henholdsvis elektrisk og elektronisk udstyr, der ikke længere er brugbart, og defekte eller brugte batterier/batteri-pakker indsamles særskilt.

Hvis elektriske apparater smides på lossepladsen eller affaldsdeponier, kan der sive giftige stoffer ned i grundvandet og komme ud i fødekæden og gøre skade på menneskers sundhed og velfærd.

FEJLFINDING

PROBLEM	ÅRSAG	LØSNING
Opladeren virker ikke. LED-indikator 3 blinker rødt, eller alle LED-indikatorer lyser ikke.	Batteripakken eller opladeren virker ikke ordentligt, eller forbindelsen mellem batteripakken og opladeren er dårlig.	<ul style="list-style-type: none">■ Tag batteripakken ud og sæt den i igen.■ Prøv en anden batteripakke.■ Tag opladeren ud af stikkontakten, vent indtil LED-indikator 3 slukker og sæt derefter stikket i strømforsyningen igen.
Opladeren virker ikke, og LED-indikator 3 lyser rødt.	Batteriet er for varm eller for kold.	Køl batteripakken ned eller varm den op. Opladningen begynder, når batteripakkens temperatur går tilbage til 3 °C-57 °C.

DK

GARANTI

EGO GARANTI POLITIK

Besøg venligst hjemmesiden egopowerplus.com for fuldstændige vilkår og betingelser for EGO's garantipolitik.

KEES VAN DER SPEK
TUINMACHINES ★ STOLWIJK

LÄS IGENOM ALLA INSTRUKTIONER!



LÄS IGENOM BRUKSANVISNINGEN

⚠ Dolda risker! Personer med elektroniska enheter såsom pacemaker skall rådfråga sin läkare innan denna produkt används. Användning av elektronisk utrustning i närheten av en pacemaker kan orsaka störningar eller fel på pacemakern.

⚠ VARNING: För att garantera en säker och pålitlig användning måste alla reparationer utföras av en kvalificerad servicetekniker.

SE

⚠ VARNING: Denna apparat kan användas av barn från 8 år och uppåt och av personer med nedsatt fysisk, sensorisk eller mental förmåga, eller av personer som saknar erfarenhet och kunskap under förutsättningen att de övervakas eller mottagit instruktioner för säker användning av apparaten och är medvetna om riskerna. Barn får inte leka med apparaten. Rengöring och underhåll får inte utföras av barn utan tillsyn.

SÄKERHETSSYMBOLER

Syftet med säkerhetssymboler är att uppmärksamma eventuella faror. Säkerhetssymbolerna och förklaringarna av dessa kräver din fullständiga uppmärksamhet och förståelse. Symbolvarningarna i sig eliminerar inte några faror. Instruktionerna och varningarna som ges är inte något substitut för korrekta åtgärder för förhindrande av olyckor.

⚠ VARNING: Var noga med att läsa igenom och förstå alla säkerhetsinstruktioner i denna bruksanvisning, inklusive alla varningssymboler såsom "FARA", "VARNING" och "FÖRSIKTIGHET" innan detta verktyg används. Underlåtenhet att läsa alla instruktioner som listas nedan kan resultera i elektrisk stöt, brand och/eller allvarlig personskada.

SÄKERHETSINSTRUKTIONER

Denna sida framställer och beskriver säkerhetssymboler som kan visas på denna produkt. Läs igenom, förstå och följ alla instruktioner på maskinen innan försök görs att montera och hantera den.

	Säkerhetslarm	Åtgärder som involverar din säkerhet.
	Läs igenom bruksanvisningen	För att minska risken för skador måste användaren läsa bruksanvisningen.
	Inomhusbruk	Använd endast denna enhet inomhus
	Klass II konstruktion	Konstruktion med dubbel isolering
	Säkringslänkar	Miniatyr säkringslänk med tidsfördröjning
	CE	Denna produkt är i enlighet med gällande EG-direktiv.
	UKCA	Denna produkt uppfyller tillämpliga lagar i Storbritannien.
	WEEE	Förbrukade elektriska produkter får inte kastas i hushållssoporna. Lämna in dem till en auktoriserad återvinningsstation.
V	Volt	Spänning
A	Ampere	Ström
Hz	Hertz	Frekvens (cykler per sekund)
W	Watt	Effekt
min	Minuter	Tid
	Växelström	Typ av ström
	Likström	Typ eller karakteristik av ström

⚠ VARNING: Läs igenom och förstå alla instruktioner. Underlåtenhet att följa alla instruktioner som listas nedan kan resultera i elektriska stötar, brand och/eller allvarliga personsador.

ARBETSPLATSSÄKERHET

- **Håll arbetsområdet rent och ordentligt upplyst.** Belamrade eller mörka områden inbjuder till olyckor.
- **Använd inte EGO-laddaren i explosiva miljöer som t.ex. i närvaron av brandfarliga vätskor,**

gaser eller damm. En laddare kan bilda en gnista, som kan antända damm eller ångor.

ELEKTRISK SÄKERHET

- **Elverktygets kontakter måste matcha uttaget. Modifiera aldrig kontakten på något sätt.** Använd inte någon adapterkontakt med motordrivna verktyg som är jordade. Stickkontakter som inte modifierats och passar i eluttaget minskar risken för elektriska stötar.
- **Utsätt inte laddaren för regn eller våta förhållanden.** Om vatten tränger in i laddaren ökar risken för elektriska stötar.
- **Vanvårda inte sladden.** Använd aldrig kabeln för att bära, släpa eller dra ut laddaren. Håll kabeln borta från värme, olja, skarpa kanter eller rörliga delar. Skadade eller tilltrasslade sladdar ökar risken för elektrisk stöt.
- **Undvik kroppskontakt med jordade ytor som t.ex. rör, element, spisar och kylskåp.** Risken för elektriska stötar ökar om din kropp är jordad.
- **Vid användning av motordrivna verktyg utomhus, använd en förlängningskabel som är avsedd för utomhusbruk.** Användning av en sladd som passar för utomhusanvändning minskar risken för elektrisk stöt.
- EGO-laddaren kan ladda de EGO litium-jon-batteripaket som listas i bild C
- Ladda endast 56V d.c., max. 12,0 Ah laddningsbara batteripaket av Li-jon-typ. Övriga typer av batterier kan spricka och orsaka skada på person eller egendom.

SERVICE

- **Lämna in din laddare för service hos en kvalificerad servicetekniker som endast använder identiska utbytesdelar.** Det säkerställer att laddarens skick underhålls.
- **Vid service av laddaren, används endast identiska utbytesdelar. Följ instruktionerna i avsnittet "Underhållning" i denna bruksanvisning.** Användning av otillåtna delar eller underlåtenhet att följa underhållsinstruktioner kan orsaka elektriska stötar eller personsador.

SÄKERHETSREGLER FÖR LADDAREN

⚠ FÖRSIKTIGHET: För att minska risken för elektriska stötar eller skada laddaren och batteriet, ladda endast dessa uppladdningsbara litium-jon-batterier som anges specifikt på laddarens etikett. Andra batterityper kan spricka och orsaka skada på person eller egendom.

Denna apparat är inte avsedd för personer (inklusive barn) med nedsatt fysisk, sensorisk eller mental förmåga, eller av personer som saknar erfarenhet och kunskap såvida de inte övervakas eller mottagit instruktioner för användning av en person som är ansvarig för deras säkerhet.

- **Innan batteriladdaren används,** läs igenom alla instruktioner och varningsmarkeringar i denna bruksanvisning och på batteriladdaren, batteriet och produkten för att förhindra felaktig användning av produkten och eventuell skada på person eller egendom.
- **Använd inte laddaren utomhus och utsätt den inte för våta eller fuktiga förhållanden.** Om vatten tränger in i laddaren ökar risken för elektriska stötar.
- **Hantera inte laddaren, inklusive dess stickkontakt och batterikontakter med våta händer.**
- **Om ett tillbehör som inte rekommenderas eller säljs av batteriladdarens tillverkare används kan det resultera i brand, elektriska stötar eller personsador.**
- **Ladda endast med den laddare som rekommenderas av tillverkaren.** En laddare som är lämplig för en typ av batteripaket kan skapa en risk för brand när den används med ett annat batteripaket.
- **Hantera inte kabeln eller laddaren vårdslöst. Bär aldrig laddaren via kabeln.** Dra inte i laddarens kabeln för att dra ut dess stickkontakt från eluttaget. Skada på kabeln eller laddaren kan inträffa och skapa en risk för elektriska stötar. Byt omedelbart ut skadade kablar.
- **Se till att kabeln är placerad så att ingen trampar eller snubblar på den, inte kommer i kontakt med skarpa kanter eller rörliga delar, eller på något sätt utsätts för skada eller slitage.** Detta minskar risken för att enheten oavsiktligt rivs ner, vilket kan orsaka skada på person och kabel, vilket i sin tur kan leda till elektriska stötar.
- **Håll kabeln och laddaren borta från värme för att förhindra skador på höljet eller de interna delarna.**
- **Låt inte bensin, oljor eller petroleumbaserade produkter osv. komma i kontakt med plastdelarna.** Dessa material innehåller kemikalier som kan skada, försvaga eller förstöra plast.
- **Använd inte laddaren med en skadad kabel eller stickkontakt. Det kan orsaka kortslutning och elektriska stötar.** Om den är skadad, låt en

auktoriserad servicetekniker på ett EGO-servicecenter reparera eller byta ut den.

- **Använd inte laddaren om den mottagit en kraftig stöt, tappats i golvet eller skadats på något annat sätt.** Ta den till en auktoriserad servicetekniker för en elektrisk kontroll som fastställer om laddaren är i ett bra skick.
- **Montera inte isär laddaren.** Lämna in den till en auktoriserad servicetekniker när service eller reparation krävs. En felaktig montering kan leda till risk för elektriska stötar eller brand.
- **Dra ut laddaren ur eluttaget innan underhållning eller rengöring utförs för att minska risken för elektriska stötar.**
- **Koppla ur laddaren från eluttaget när enheten inte används.** Detta minskar risken för elektriska stötar eller skada på laddaren om metallobjekt faller ner i öppningen. Det hjälper även till att förhindra skada på laddaren vid strömavbrott.
- **Risk för elektrisk stöt.** Vidrör inte de oisolerade delarna av utgångsanslutningen eller oisolerade batterikontakter.
- **Spara dessa instruktioner.** Läs igenom dem regelbundet och använd dem för att instruera andra som kan komma att använda detta verktyg. Om du lånar ut detta verktyg till någon, se även till att låna ut dessa instruktioner för att förhindra att produkten används felaktigt eller orsakar eventuella personskador.

VIKTIGA INSTRUKTIONER

- **Spara dessa instruktioner.** Denna bruksanvisning innehåller viktiga säkerhets- och driftsinstruktioner för denna laddare.
- **Innan batteriladdaren används, läs igenom alla instruktioner och varningsmarkeringar på batteriladdaren, batteriet och produkten som använder batteriet.**

⚠ VARNING: Vid användning av elektriska apparaten, följ alltid de allmänna försiktighetsåtgärderna, inklusive följande.

- För att minska risken för personskador krävs en noggrann övervakning när apparaten används i närheten av barn.
- Använd endast tillbehör som rekommenderas eller säljs av tillverkaren.
- Använd inte produkten utomhus.
- För bärbara apparater – För att minska risken för elektriska stötar, sänk inte ner laddaren i vatten eller

någon annan vätska. Undvik att placera eller förvara apparaten på en plats där den kan falla ner eller dras ner i ett badkar eller handfat.

⚠ FÖRSIKTIGHET: För att minska risken för personskador, ladda endast uppladdningsbara litium-jonbatterier. Andra batterityper kan spricka och orsaka skada på person eller egendom.

SPECIFIKATIONER

Laddarinmatning	220-240 V~50 Hz, 700 W
Laddare utmatning	10A, 56V 
Laddningstid	Cirka 25-30 minuter för 4,0 Ah batteripaket Cirka 30 minuter för 2,5/5,0 Ah batteripaket Cirka 35 minuter för 6,0 Ah batteripaket Cirka 45 minuter för 7,5 Ah batteripaket Cirka 60 minuter för 10,0 Ah batteripaket Cirka 75 minuter för 12,0 Ah batteripaket
Optimal laddningstemperatur	5°C - 40°C
Laddarens vikt	2,0 kg

BESKRIVNING

LÄRA KÄNNA DIN LÖVBLÅS (bild A)

1. Öppning för batterimontering
2. Kylluftsöppningar
3. LED-indikatorer
4. Elektriska kontakter
5. Handtag
6. Hål för väggmontering

DRIFT

HUR MAN LADDAR BATTERIPAKET

⚠ VARNING: Använd inte laddaren utomhus och utsätt den inte för våta eller fuktiga förhållanden. Om vatten tränger in i laddaren ökar risken för elektriska stötar.

MEDELANDE: Litiumjonbatterier laddas delvis före leverans. Innan det används för första gången, ladda batteripaketet fullt.

Bild B se nedan för beskrivning av delar:

B-1	Grön LED
B-2	Röd och grön tvåfärgad LED

1. Anslut laddaren till ett eluttag (220-240 V/50 Hz). De

5 laddningsindikeringslamporna lyser kort grönt och slocknar sedan, vilket indikerar att laddaren fungerar korrekt.

- Rikta in de upphöjda listerna på batteripaketet med monteringsspåren på laddaren; skjut ner batteripaketet i laddaren såsom visas i bild C.
- Laddaren kommer att kommunicera med batteripaketet för att utvärdera batteripaketets status.
- När du laddar ett batteri lyser de 5 LED-indikatorerna på laddaren grönt medurs, vilket indikerar laddningsnivån (bild D). För batteripaketerna BA1120E, BA1400, BA2240E, BA2800, BA3360 och BA4200 blinkar strömindikatorn på batteriet rött, orange och grönt i följd. För BA1400T, BA2242T, BA2240T, BA2800T, BA3360T, BA4200T, BA5600T och BA6720T batteripaketerna kommer den sista LED-indikatorn på batteriet att blinka grönt medan de andra lysdioderna lyser fast grönt. Fläkten i laddaren arbetar kontinuerligt för att kyla batteriet och stannar när batteripaketet är fulladdat.

Bild D. Se nedan för beskrivning av delar:

LADDARENS LED-FUNKTIONER

LED-INDIKATOR	BATTERIPAKET	LED-LAMPOR PÅ LADDAREN					STRÖMINDIKATOR PÅ BATTERIPAKETET	BATTERIPAKETETS EFFEKT	ÅTGÄRD
		LED-lamp 1	LED 2	LED 3	LED 4	LED 5			
	Defekt	Av	Av	Blinkar rött eller släckt	Av	Av	Av	-	Batteripaket eller laddaren är defekt
	Kallt / varmt batteri	Av	Av	Fast rött sken	Av	Av	Av	-	Laddningen påbörjas när batteripaketets temperatur återgår till 3°C–57°C
	Laddar	Blinkar grönt	Av	Av	Av	Av	Blinkar rött, orange och grönt växelsvis eller sista lysdioden blinkar grönt, de andra lyser fast grönt	Mindre än 15 %	Laddar
		Lyser växelsvis grönt	Av	Av	Av	15 % till 35 %		Laddar	
		Lyser växelsvis grönt	Av	Av	35 % till 55 %	Laddar			
		Lyser växelsvis grönt	Av	55 % till 75 %	Laddar				
		Lyser växelsvis grönt	75 % till 90 %	Laddar					

D-1	LED-lampa 1	D-4	LED 4
D-2	LED 2	D-5	LED 5
D-3	LED 3		

- När batteriet är fulladdat slutar LED-indikatorerna på laddaren att växla och lyser fast grönt. Strömindikatorn på batteripaketet slocknar. Vänta tills kylfläktarna stannat, ta ut batteripaketet från laddaren och koppla ur laddaren från eluttaget.
- Batteripaketet kommer att laddas fullt om det lämnas i laddaren, men det kommer inte att överladdas. Om batteripaketet lämnas i laddaren under en månad eller längre utförs ett automatiskt underhåll och laddningsnivån sjunker till 30 %. Om detta inträffar, ta bort och sätt sedan tillbaka batteripaketet i laddaren för att ladda den fullt.

MEDELAND:SE

- En betydande minskning av drifttiden för ett fulladdat batteripaket indikerar att batteriets livslängd går mot sitt slut och att batteriet måste bytas ut.
- Laddaren kan bli varm under laddning, vilket är normalt. Ladda batteriet i ett väl ventilerat område.

SE

	Fulladdat	Fast grön	Av	90 % till 100 %	Laddningen är klar.
---	-----------	-----------	----	-----------------	---------------------

LADDA ETT VARTM ELLER KALLT BATTERIPAKET

Om batteripaketet inte är inom sin normala temperaturintervall lyser LED 3 rött. När batteriets temperatur återgår till 3 °C till 57 °C börjar laddaren automatiskt laddas och motsvarande lysdioder på laddaren lyser normalt.

DEFEKT BATTERIPAKET ELLER LADDARE

Om laddaren upptäcker ett problem blinkar LED-indikator 3 rött eller alla lysdioder stängs av.

1. Ta ut och sätt i batteriet i laddaren igen. Om LED-lamporna fortfarande indikerar "defekt" testa att ladda ett annat batteripaket.
2. Om ett annat batteripaket laddas normalt, kassera det defekta batteripaketet (se instruktionerna i batteripaketets bruksanvisning).
3. Om det andra batteripaketet också indikerar "defekt", dra ut laddaren ur eluttaget och vänta tills den blinkande LED 3 slocknat innan laddaren återansluts till eluttaget. Om inga laddningslysdioder lyser grönt en kort stund samtidigt för självinspektion vid inkopplingsmomentet eller om LED 3 på laddaren fortfarande visar defekt, kan laddaren vara defekt.

VÄGGMONTERINGSHÅL

Laddaren har upphängningshål för praktisk förvaring (bild A). Skruva in skruvarna i väggen med 76 mm mellanrum. Om den inte är fastlåst, vrid stängsågens axel från sida till sida i kopplingen tills den knäpps på plats.

UNDERHÅLL

⚠ VARNING: För att undvika allvarliga personskador, var noga med att ta bort batteriet från verktyget före rengöring eller underhåll.

⚠ VARNING: Vid service, används endast identiska utbytesdelar för EGO. Användning av andra delar kan skapa risker eller orsaka produktskador.

⚠ VARNING: Det rekommenderas inte att använda komprimerad tryckluft vid rengöring av laddaren. Om rengöring med komprimerad tryckluft är det enda alternativet, se alltid till att använda skyddsglasögon eller skyddsglasögon med sidoskydd vid rengöring av verktyget. Använd alltid en ansiktsmask om användningen är dammig.

⚠ VARNING: Om strömkabeln är skadad måste den bytas ut av tillverkaren, dess servicerepresentant eller liknande kvalificerad person för att undvika fara.

ALLMÄNT UNDERHÅLL

Använd inte lösningsmedel när du rengör plastdelarna. De flesta plaster är känsliga för skador från olika typer av kommersiella lösningsmedel och kan skadas av dess användning. Använd en ren trasa för att ta bort smuts, damm, olja, fett etc.

⚠ VARNING: Låt aldrig bromsvätska, bensin, petroleumbaserade produkter, smörj fett osv. komma i kontakt med plastdelarna. Kemikalier kan skada, försvaga eller förstöra plast, vilket kan resultera i allvarliga personskador.

⚠ VARNING: Vid service, används endast identiska utbytesdelar för EGO. Användning av andra delar kan skapa risker eller orsaka produktskador. För att garantera en säker och pålitlig användning måste alla reparationer utföras av en kvalificerad servicetekniker på ett EGO servicecenter.

Skydda miljön



Kasta inte elektrisk utrustning, batteriladdare och batterier/laddningsbara batterier i hushållsoporna!

Enligt det europeiska direktivet 2012/19/EU om elektrisk och elektronisk utrustning som inte längre är användbart och enligt det europeiska direktivet 2006/66/EG om defekta och förbrukade batteripaket/ batterier, måste de samlas in separat.

Om elektriska apparater kasseras på avfallsupplag eller soptippar kan farliga ämnen läcka ut i grundvattnet och tränga in i livsmedelskedjan och skada din hälsa och välbefinnande.

FELSÖKNING

PROBLEM	ORSAK	LÖSNING
Laddaren fungerar inte. LED 3 blinkar rött eller alla lysdioder stängs av.	Batteriet eller laddaren fungerar inte eller anslutningen mellan batteriet och laddaren är dålig.	<ul style="list-style-type: none">■ Sätt i batteriet igen.■ Prova ett annat batteripaket.■ Koppla ur laddaren, vänta tills LED 3 släcks och anslut sedan kontakten till strömförsörjningen igen.
Laddaren fungerar inte och LED 3 lyser rött.	Batteriet är för varmt eller för kallt.	Kyl ner batteriet eller värm upp det. Laddningen börjar när batteripaketets temperatur återgår till 3°C–57°C.

GARANTI

SE

EGO GARANTIPOLICY

Besök webbsidan egopowerplus.com för fullständiga villkor för EGO garantipolicy.

KEES VAN DER SPEK
TUINMACHINES ★ STOLWIJK

LUE KAIKKI OHJEET!



LUE KÄYTTÖOPAS

⚠ Jäännösriski! Henkilöiden, joilla on sydämentahdistin tai muu vastaava elektroninen laite, tulisi keskustella lääkärin kanssa ennen tämän tuotteen käyttöä. Sähkölaitteiden käyttö sydämentahdistimen lähetyksillä saattaa häiritä tahdistimen toimintaa tai aiheuttaa vakavan toimintahäiriön.

⚠ VAROITUS: Pätevän huoltoteknikon tulee suorittaa kaikki korjaukset, jotta voidaan taata tuotteen turvallinen ja luotettava käyttö.

FI

⚠ VAROITUS: Tätä laitetta voivat käyttää yli 8-vuotiaat lapset ja henkilöt, joilla on alentunut fyysinen, aistillinen tai henkinen toimintakyky tai joilta puuttuu kokemusta ja tietoa, vain silloin, jos heitä on neuvottu ja ohjeistettu, miten laitetta tulee turvallisesti käyttää ja jos he ymmärtävät siihen liittyvät vaarat. Lapset eivät saa leikkiä laitteella. Lapset eivät saa puhdistaa tai huoltaa laitetta ilman aikuisen valvontaa.

TURVALLISUUSYMBOLIT

Turvallisuussymbolien tarkoituksena on kiinnittää huomiota mahdollisiin vaaroihin. Turvallisuussymbolit ja niiden selitykset on syytä lukea tarkkaan ja ymmärtää perusteellisesti. Varoitussymbolit eivät yksinään poista vaaran mahdollisuutta. Niiden antamat ohjeet ja varoitukset eivät korvaa kunnollisia onnettomuuksien ehkäisytoimenpiteitä.

⚠ VAROITUS: Lue ja ymmärrä tämän käyttöoppaan kaikki turvallisuusohjeet, mukaan lukien turvallisuusvaroitussymbolit, kuten "VAARA", "VAROITUS" ja "HUOMIO" ennen laitteen käyttämistä. Alla olevien ohjeiden noudattamatta jättäminen saattaa aiheuttaa sähköiskun, tulipalon ja/tai vakavan henkilövahingon.

TURVALLISUUSOHJEET

Tällä sivulla kuvataan ja esitellään turvallisuussymbolit, jotka saattavat esiintyä tässä tuotteessa. Lue, ymmärrä ja noudata kaikkia laitteen ohjeita ennen kuin yrität koota sen tai käyttää sitä.

	Turval-lisuu-shältyys	Varoimet, jotka liittyvät turvallisuuteesi.
	Lue käyttöopas	Käyttäjän on luettava käyttöopas loukkaantumisaaran vähentämiseksi.
	Käyttö sisätiloissa	Käytä tätä laitetta vain sisätiloissa
	Luokan II laite	Kaksinkertainen eristys
	Sulake	Aikaviiveellinen pienoissulake
	CE	Tämä tuote vastaa sovellettavia EU-direktiivejä.
	UKCA	Tämä tuote vastaa sovellettavaa UK-lainsäädäntöä.
	WEEE	Vanhoja sähkölaitteita ei saa hävittää kotitalousjätteen mukana. Vie laite valtuutettuun kierrätyslaitokseen.
V	Voltti	Jännite
A	Ampeeri	Virta
Hz	Hertsi	Taajuus (kierrosta sekunnissa)
W	Wattia	Teho
min	Minuutti	Aika
	Vaihtovirta	Virran tyyppi
	Tasavirta	Virran tyyppi tai ominaisuus

⚠ VAROITUS: Lue ja ymmärrä kaikki ohjeet. Alla olevien ohjeiden noudattamatta jättäminen saattaa aiheuttaa sähköiskun, tulipalon ja/tai vakavan henkilökohtaisen vamman.

TYÖALUEEN TURVALLISUUS

- **Pidä työskentelyalue siistinä ja hyvin valaistuna.** Sotkuiset tai hämärät alueet aiheuttavat onnettomuuksia.
- **Älä käytä EGO-laturia räjähdysriskissä ympäristössä, kuten esimerkiksi syttyvien**

nesteiden, höyryjen tai pölyn lähellä. Laturi saattaa aiheuttaa kipinöitä, jotka voivat sytyttää pölyn tai höyryt.

SÄHKÖTURVALLISUUS

- **Sähkötyökalun pistotulpan on vastattava pistorasiaa.** Älä ikinä muokkaa pistotulppaa millään tavalla. Älä käytä minkäänlaisia sovintipistotulppia maadoitettujen sähkötyökalujen kanssa. Muokkaamattomat pistotulpat ja niihin sopivat pistorasiat vähentävät sähköiskun vaaraa.
- **Älä altista laturia sateelle tai kosteille olosuhteille.** Laturiin joutuva vesi lisää sähköiskun riskiä.
- **Älä väärinkäytä johtoa.** Älä ikinä käytä johtoa laturin kantamiseen, vetämiseen tai pistokkeesta irrottamiseen. Pidä johto poissa tulen, öljyn, terävien reunojen tai liikkuvien osien läheltä. Vahingoittuneet tai sokeutuneet johdot lisäävät sähköiskun vaaraa.
- **Vältä maadoitettuihin pintoihin, kuten putkiin, pattereihin, liesiin tai jääkaappeihin, koskemista.** Sähköiskun riski kasvaa, jos kehosi on maadoitettu.
- **Kun käytät sähkötyökalua ulkona, käytä ulkokäyttöön tarkoitettua jatkojohtoa.** Ulkokäyttöön tarkoitettua jatkojohdon käyttö vähentää sähköiskun riskiä.
- EGO-laturilla voi ladata kuvassa C lueteltuja EGO-litium-ioniakkuja
- Lataa vain 56 V DC, maks. 12,0 Ah Li-ion-tyyppisiä ladattavia akkuja. Muunlaiset akut saattavat räjähtää ja aiheuttaa henkilövammoja ja vahinkoja.

HUOLTO

- **Huollata laturisi asiantuntevalla korjaajalla, joka käyttää vain identtisiä varaosia.** Näin varmistetaan, että laturi pysyy yhtä turvallisena kuin aiemmin.
- **Kun huollat laturia, käytä vain identtisiä varaosia. Noudata tämän oppaan Kunnossapito-osion ohjeita.** Muiden kuin hyväksytyjen osien käyttö tai kunnossapito-ohjeiden noudattamatta jättäminen saattaa aiheuttaa sähköiskun tai henkilövahingon vaaran.

LATURIN TURVALLISUUSSÄÄNNÖT

⚠️ HUOMIO: Voit pienentää sähköiskun tai laturin tai akun vahingoittumisen riskiä lataamalla vain sellaisia uudelleenladattavia litium-ioniakkuja, jotka on mainittu

laturisi merkinnöissä. Muunlaiset akut saattavat räjähtää ja aiheuttaa henkilövammoja tai vahinkoja.

Tätä laitetta ei ole tarkoitettu henkilöille (mukaan lukien lapset), joilla on alentunut fyysinen, aistillinen tai henkinen toimintakyky tai joilta puuttuu kokemusta ja tietoa, paitsi jos heidän turvallisuudestaan vastuussa oleva henkilö on neuvonut ja ohjeistanut heitä laitteen käytöstä.

- **Ennen kuin käytät akkulaturia,** lue kaikki ohjeet ja varoitusmerkinnät tästä käyttöoppaasta ja akkulaturista, akusta ja laitteesta laitteiden väärinkäytön ja mahdollisten tapaturmien tai vahinkojen välttämiseksi.
- **Älä käytä laturia ulkona tai altista sitä kosteille tai märillä olosuhteille.** Laturiin joutuva vesi lisää sähköiskun riskiä.
- **Älä käsittele laturia, mukaan lukien laturin pistotulppa ja latausnavat, märin käsin.**
- **Lisäosan, jota akkulaturin valmistaja ei suosittele tai myy, käyttö saattaa aiheuttaa tulipalo-, sähköisku- tai henkilövahinkovaaran.**
- **Lataa vain valmistajan määrittelemällä laturilla.** Laturi, joka sopii yhdyntyyppiselle akulle voi aiheuttaa tulipalovaaran, jos sitä käytetään toisenlaisen akun kanssa.
- **Älä väärinkäytä johtoa tai laturia.** Älä ikinä käytä johtoa laturin kantamiseen. Älä irrota pistotulppaa pistokkeesta vetämällä laturin johdosta. Se saattaa vahingoittaa johtoa tai laturia ja aiheuttaa sähköiskuvaaran. Vaihda vahingoittuneet johdot välittömästi.
- **Tarkista, että johto sijaitsee siten, että sen päälle ei voi astua, siihen ei voi kompastua, se ei joudu kosketuksiin terävien reunojen tai liikkuvien osien kanssa tai jollain muulla tavalla vaurioidu tai altistu rasitukselle.** Tämä vähentää tahattoman putoamisen riskiä. Putoaminen voi aiheuttaa vammoja ja vahingoittaa johtoja, mikä puolestaan voi johtaa sähköiskuihin.
- **Pidä johto ja laturi poissa kuumasta, jotta niiden kotelot tai sisäosat eivät vahingoitu.**
- **Älä anna bensiiniin, öljyjen, öljypohjaisten tuotteiden ym. päästä kosketuksiin muoviosien kanssa.** Nämä materiaalit sisältävät kemikaaleja, jotka saattavat vahingoittaa, heikentää tai tuhota muovia.
- **Älä käytä laturia, jossa on viallinen johto tai pistoke. Ne voivat aiheuttaa oikosulun tai sähköiskun.** Korjauta tai vaihdata viallinen laturi valtuutetulla huoltoteknikolla EGO-huoltoiliikkeessä.

■ **Älä käytä laturia, jos siihen on osunut voimakas isku, se on pudonnut tai vaurioitunut muulla tavalla.**

Vie se valtuutetulle huoltoteknikolle sähköjärjestelmän tarkastamiseksi, jotta voidaan varmistaa laturin hyvä käyttökunto.

■ **Älä pura laturia.** Vie se valtuutetulle huoltoteknikolle, jos se vaatii huoltoa tai korjausta. Virheellinen kokoaminen voi aiheuttaa sähköiskun tai tulipalon.

■ **Irrota laturi pistorasiasta ennen kuin teet minkäänlaisia kunnossapitotoimia tai puhdistat sitä, jotta pienennät sähköiskun vaaraa.**

■ **Irrota laturi aina virtalähteestä, kun et käytä sitä.** Näin pienennät sähköiskun tai laturin vioittumisen vaaraa, jos metalliesineitä putoaa sen aukkoon. Se voi myös estää laturin vahingoittumisen virtapiikin aikana.

■ **Sähköiskun vaara.** Älä koske lähtöliittimen eristämätöntä osaa tai eristämätöntä akun napaa.

■ **Säilytä nämä ohjeet.** Lue ohjeet säännöllisesti ja käytä niitä muiden työkalun käyttäjien ohjeistamisessa. Jos lainaat tämän työkalun jollekulle muulle, lainaa samalla myös nämä ohjeet laitteen väärinkäytön ja mahdollisten tapaturmien välttämiseksi.

TÄRKEITÄ TURVALLISUUSOHJEITA

■ **Säilytä nämä ohjeet.** Tämä käyttöopas sisältää tärkeitä turvallisuus- ja käyttöohjeita tälle laturille.

■ **Ennen kuin käytät akkulaturia, lue kaikki ohjeet ja varoitusmerkinnät akkulaturista, akusta ja akkua käyttävästä laitteesta.**

VAROITUS: Aina, kun käytät sähkölaitetta, noudata seuraavia perusvaroitomenpiteitä.

■ Vammojen välttämiseksi tarkka valvonta on tarpeen, kun laitetta käytetään lasten lähellä.

■ Käytä vain valmistajan suosittelemia tai myymiä lisäosia.

■ Älä käytä ulkona.

■ Kannettavan laitteen tapauksessa: älä laita laturia veteen tai muuhun nesteeseen sähköiskuriskin vähentämiseksi. Älä säilytä laitetta paikassa, edes väliaikaisesti, josta se voi pudota tai sen voi vetää ammeeseen tai altaaseen.

HUOMIO: Lataa vain uudelleenladattavia litium-ioniakkuja henkilövahinkojen vaaran vähentämiseksi. Muunlaiset akut saattavat räjähtää ja aiheuttaa henkilövammoja tai vahinkoja.

TEKNISEET TIEDOT

Laturin tuloteho	220-240 V~50 Hz, 700 W
Laturin lähtöteho	10 A, 56 V
Latausaika	Noin 25–30 minuuttia 4,0 Ah:n akulle Noin 30 minuuttia 2,5/5,0 Ah:n akulle Noin 35 minuuttia 6,0 Ah:n akulle Noin 45 minuuttia 7,5 Ah:n akulle Noin 60 minuuttia 10,0 Ah:n akulle Noin 75 minuuttia 12,0 Ah:n akulle
Ihanteellinen latauslämpötila	5–40 °C
Laturin paino	2,0 kg

KUVAUS

TUNNE PUHALTIMESI (kuva A)

1. Akun asennuslokero
2. Jäähdytysilma-aukot
3. LED-merkkivalot
4. Sähköliittimet
5. Kahva
6. Seinäkiinnitysreikä

KÄYTTÖ

MITEN AKKU LADATAAN

VAROITUS: Älä käytä laturia ulkona tai altista sitä kosteille tai märillä olosuhteille. Laturiin joutuva vesi lisää sähköiskun riskiä.

HUOMAUTUS: Litiumioniakut toimitetaan osittain ladattuina. Ennen kuin käytät akkua ensimmäisen kerran, lataa se täyteen.

Kuvan B tiedot alla:

B-1	Vihreä LED
B-2	Punavihreä kaksivärinen LED

1. Yhdistä laturi virtalähteeseen (220–240 V, 50 Hz). 5 latauksen merkkivaloa palaa lyhyesti vihreinä ja sammuvat, mikä osoittaa, että laturi toimii oikein.
2. Aseta akun urat laturin akun kiinnitysaukoihin ja liu'uta akkua alaspäin laturiin, kuten näytetään kuvassa C.
3. Laturi kommunikoi akun kanssa ja arvioi akun kunnan.
4. Akkua ladattaessa laturin 5 LED-merkkivaloa palaa vihreinä myötöpäivään, mikä osoittaa lataustason

(kuva D). BA1120E-, BA1400-, BA2240E-, BA2800-, BA3360- ja BA4200-akkujen virran merkkivalo vilkkuu punaisena, oranssina ja vihreänä vuorotellen; BA1400T-, BA2242T-, BA2240T-, BA2800T-, BA3360T-, BA4200T-, BA5600T- ja BA6720T-akkujen osalta akun viimeinen LED-merkkivalo vilkkuu jatkuvasti vihreänä, kun taas muut LEDit palavat vihreinä. Laturin tuuletin toimii jatkuvasti akun jäähdyttämiseksi ja pysähtyy, kun akku on ladattu täyteen.

Kuvan D osien tiedot alla:

D-1	LED 1	D-4	LED 4
D-2	LED 2	D-5	LED 5
D-3	LED 3		

5. Kun akku on ladattu täyteen, laturin LED-merkkivalot lakkaavat vuorottelemasta ja palavat vihreinä. Akun virran merkkivalo sammuu. Odota, kunnes jäähdytystuuletin sammuu, ja poista sitten akku laturista ja irrota laturi virtalähteestä.
6. Jos akku jätetään laturiin, se latautuu täyteen, mutta se ei yllätaudu. Jos akku jätetään laturiin kuukaudeksi tai sitä pidemmäksi ajaksi, sen ylläpitotoiminto tyhjentää akun 30 % lataustasoon. Tässä tapauksessa poista akku laturista ja laita se siihen uudelleen, niin se latautuu täyteen.

HUOMAUTUS:

- Täyteen ladatun akun käyttöajan merkittävä lyheneminen osoittaa, että akun käyttöikä on loppumassa, ja että akku on vaihdettava.
- Laturi saattaa lämmetä latauksen aikana, mikä on normaalia. Lataa akku hyvin ilmastoidussa paikassa.

FI

LATURIN LED-TOIMINNOT

LED-MERKKIVALO	AKKU	LATURIN LED-MERKKIVALOT					AKUN VIRRAN MERKKIVALO	AKUN TEHO	TOIMENPIDE
		LED 1	LED 2	LED 3	LED 4	LED 5			
	Viallinen	Ei pala	Ei pala	Vilkkuu punaisena tai poissa päältä	Ei pala	Ei pala	Ei pala	-	Akku tai laturi on viallinen
	Kylmä/kuuma akku	Ei pala	Ei pala	Tasainen punainen	Ei pala	Ei pala	Ei pala	-	Lataus alkaa, kun akku palaa 3–57 °C:n lämpötilaan
	Lataus	Vilkkuu vihreänä	Ei pala	Ei pala	Ei pala	Ei pala	Vilkkuu vuorotellen punaisena, oranssina ja vihreänä tai viimeinen LED vilkkuu vihreänä, muut palavat vihreinä	Alle 15 %	Lataus
		Palaa vihreänä vuorotellen	Ei pala	Ei pala	Ei pala	Ei pala		15–35 %	Lataus
		Palaa vihreänä vuorotellen	Ei pala	Ei pala	Ei pala	Ei pala		35–55 %	Lataus
		Palaa vihreänä vuorotellen	Ei pala	Ei pala	Ei pala	Ei pala		55–75 %	Lataus
		Palaa vihreänä vuorotellen	Ei pala	Ei pala	Ei pala	Ei pala		75–90 %	Lataus
	Fully Charged	Palaa vihreänä					Ei pala	90–100 %	Lataus valmis.

KUUMAN TAI KYLMÄN AKUN LATAAMINEN

Jos akku ei vastaa normaalia lämpötilaväliä, LED 3 -merkkivalo palaa punaisena. Kun akun lämpötila palaa 3–57 °C:seen, laturi alkaa ladata automaattisesti ja laturin vastaavat LED-valot palavat normaalisti.

VIALLINEN AKKU TAI LATURI

Jos laturi havaitsee ongelman, LED-merkkivalo 3 vilkkuu punaisena tai kaikki LED-merkkivalot sammuvat.

1. Poista akku ja laita se uudelleen laturiin. Jos LED-merkkivalot silti ilmoittavat sen olevan ”viallinen”, kokeile ladata toista akkua.
2. Jos toinen akku latautuu normaalisti, hävitä viallinen akku (katso ohjeet akun käyttöoppaasta).
3. Jos toisenkin akun ilmoitetaan olevan ”viallinen”, irrota laturi ja odota, että vilkkuva LED 3 sammuu. Liitä sitten laturi uudelleen sähköverkkoon. Jos mikään laturin LED-merkkivaloista ei pala vihreänä lyhyesti samanaikaisesti itsetarkastusta varten kytkentähetkellä tai laturin LED 3 näyttää edelleen viallista, laturi voi olla viallinen.

SEINÄKIINNITYSREIÄT

Laturissa on seinäkiinnitysreiät säilytystä varten (kuva A). Kiinnitä seinään ruuvit 76 mm:n päähän toisistaan. Käytä riittävän vahvoja ruuveja, jotta ne kantavat laturin ja akun yhteispainon.

HUOLTAMINEN

VAROITUS: Vakavien henkilövahinkojen välttämiseksi akku on aina irrotettava työkalusta ennen puhdistusta tai huoltoa.

VAROITUS: Käytä huollossa vain identtisiä EGO-varaosia. Muiden osien käyttö saattaa aiheuttaa vaaran tai laitteen vaurioitumisen.

VAROITUS: Kompressoitun kuivailman käyttöä ei suositella laturin puhdistusmenetelmäksi. Jos kompressoitulla ilmalla puhdistaminen on ainoa vaihtoehto, käytä aina laitteen puhdistuksen aikana suojalaseja, joissa on sivusuojat. Jos työ on pölyistä, käytä myös hengityssuojainta.

VAROITUS: Jos virtajohto on vaurioitunut, sen saa vaarojen välttämiseksi vaihtaa vain valmistaja, valtuutettu huoltoilike tai vastaava ammattitaitoinen henkilö.

YLEINEN KUNNOSSAPITO

Vältä liuotinaineiden käyttöä, kun puhdistat muoviosia.

Useimmat muovit ovat herkkiä vaurioitumaan erilaisista kaupallisista liuottimista ja voivat vaurioitua niiden käytöstä. Poista lika, pöly, öljy, rasva ym. puhtaalla liinalla.

VAROITUS: Älä koskaan anna jarrunesteiden, bensiinin, öljypohjaisten tuotteiden, irrotusöljyn ym. koskea muoviosiin. Kemikaalit voivat vaurioittaa, heikentää tai tuhota muovin, mikä voi johtaa vakavaan henkilövahinkoon.

VAROITUS: Käytä huollossa vain identtisiä EGO-varaosia. Muiden osien käyttö saattaa aiheuttaa vaaran tai laitteen vaurioitumisen. Anna EGO-huoltoilikeen asiantuntevan huoltoteknikon tehdä kaikki korjaukset, jotta laite on varmasti turvallinen ja luotettava.

Ympäristönsuojelu



Älä hävitä sähkölaitteita, akkulaturia tai akkua/ladattavia paristoja kotitalousjätteen seassa!

Eurooppalaisen direktiivin 2012/19/EU mukaan sähkölaite- ja elektroniikkaromu, jota ei enää voida käyttää sekä eurooppalaisen direktiivin 2006/66/EY mukaan vialliset tai käytetyt akut/paristot on kerättävä erikseen.

Jos sähkölaitteita viedään kaatopaikalle, pohjaveteen saattaa vuotaa vaarallisia aineita ja päätyä sitä kautta ruokaketjuun. Tämä vahingoittaa terveyttäsi ja hyvinvointiasi.

VIANMÄÄRITYS

ONGELMA	SYY	RATKAISU
Laturi ei toimi. LED 3 vilkkuu punaisena tai kaikki LED-merkkivalot ovat sammuneet.	Akku tai laturi ei toimi kunnolla tai akun ja laturin välinen yhteys on huono.	<ul style="list-style-type: none">■ Aseta akku takaisin paikalleen.■ Kokeile toista akkua.■ Irrota laturi pistorasiasta, odota, että LED 3 sammuu, ja liitä sitten pistoke takaisin virtalähteeseen.
Laturi ei toimi ja LED 3 palaa punaisena.	Akku on liian kuuma tai kylmä.	Jäähdytä akku tai lämmitä sitä. Lataus alkaa, kun akun lämpötila palaa 3–57 °C:seen.

TAKUU

EGON TAKUUEHDOT

Verkkosivustolta egopowerplus.com löydät EGO:n takuukäytännön täydelliset ehdot.

FI

KEES VAN DER SPEK
TUINMACHINES ★ STOLWIJK

LES GJENNOM ALLE INSTRUKSJONENE!



LES BRUKERHÅNDBOKEN

⚠ Restrisiko! Personer med elektroniske enheter, for eksempel pacemakere, bør konsultere legen(e) før de bruker dette produktet. Drift av elektrisk utstyr i umiddelbar nærhet av en pacemaker kan føre til at pacemakeren forstyrres eller svikter.

⚠ ADVARSEL: For å sikre trygg og pålitelig bruk må alle reparasjoner utføres av en kvalifisert fagperson.

⚠ ADVARSEL: Dette produktet kan brukes av barn fra 8 år og oppover og av personer med reduserte fysiske, sensoriske eller mentale evner eller mangel på erfaring og kunnskap, så fremt de får tilsyn eller instruksjoner i å bruke produktet på en sikker måte og forstår farene som er involvert. Barn får ikke leke med produktet. Rengjøring og vedlikehold må ikke gjøres av barn uten tilsyn.

NO

SIKKERHETSSYMBOLER

Hensikten med sikkerhetssymboler er å tiltrekke deg oppmerksomheten mot mulige farer. Sikkerhetssymbolene og forklaringene med dem fortjener nøye oppmerksomhet og forståelse. Symboladvarslene eliminerer ikke i seg selv noen fare. Instruksjonene og advarslene de gir, erstatter ikke riktige tiltak for å forhindre ulykker.

⚠ ADVARSEL: Sørg for å lese og forstå alle sikkerhetsinstruksjonene i denne brukerhåndboken, inkludert alle sikkerhetsvarselssymboler som "FARE", "ADVARSEL" og "FORSIKTIG" før du bruker dette verktøyet. Hvis du ikke følger alle instruksjonene nedenfor, kan det føre til elektrisk støt, brann og/eller alvorlig personskade.

SIKKERHETSINSTRUKSER

Denne siden viser og beskriver sikkerhetssymboler som kan vises på dette produktet. Les, forstå og følg alle instruksjoner på enheten før du begynner montering og tar den i bruk.

	Sikkerhetsvarsel	Forsiktighetsregler som har med sikkerheten din å gjøre.
--	------------------	--

	Les brukermanualen	For å redusere risikoen for skader må brukeren lese bruksanvisningen.
	Innendørs bruk	Dette produktet skal bare brukes innendørs
	Klasse II konstruksjon	Dobbeltisolert konstruksjon
	Sikringskoblinger	Sikringskobling med tidsforsinkelse
	CE	Dette produktet er i samsvar med gjeldende EF-direktiver.
	UKCA	Dette produktet er i samsvar med gjeldende britisk lovgivning.
	WEEE Elektrisk og elektronisk avfall	Elektriske avfallsprodukter skal ikke kastes sammen med husholdningsavfall. Ta med til en autorisert resirkulator.
	Volt	Spenning
	Ampere	Gjeldende
	Hertz	Frekvens (sykluser per sekund)
	Watt	Strøm
	Minutter	Tid
	Vekselstrøm	Strømtype
	Likestrøm	Type eller en karakteristikk av strømtype

⚠ ADVARSEL: Sørg for å lese og forstå alle instruksjonene. Hvis du ikke følger alle instruksjonene nedenfor, kan det føre til elektriske støt, brann og/eller alvorlig personskade.

SIKKERHET I ARBEIDSMRÅDET

- **Hold arbeidsområdet rent og godt opplyst.** Rotete eller mørke områder gjør at ulykker lettere oppstår.
- **Ikke bruk EGO-laderen i eksplosjonsfarlige omgivelser, for eksempel der det finnes**

brennbare væsker, gasser eller støv i nærheten. En lader kan skape gnister, som kan antenne støv eller damper.

ELEKTRISK SIKKERHET

- **Støpselet til elektroverktøyet må passe inn i stikkontakten.** Støpselet må ikke modifiseres på noen som helst måte. Ikke bruk alle slags adapterstøpsler sammen med jordet elektroverktøy. Umodifiserte støpsler og riktige stikkontakter reduserer risikoen for elektrisk støt.
- **Ikke utsett laderen for regn eller våte omgivelser.** Risikoen for elektrisk støt øker dersom vann kommer inn i laderen.
- **Ikke utsett ledningen for feil behandling.** Ikke dra i ledningen, bruk den som bærestropp eller trekk ut støpselet med den. Hold ledningen unna varme, olje, skarpe kanter eller bevegelige deler. Skadede eller sammenfiltrede ledninger øker risikoen for elektriske støt.
- **Unngå kroppskontakt med jordete overflater som rør, radiatorer, komfyrer og kjøleskap.** Risikoen for elektrisk støt øker hvis kroppen din er jordet.
- **Når du bruker et elektroverktøy utendørs må du bruke skjøteledning som er godkjent for dette.** Bruk av ledning som er egnet for utendørs bruk reduserer risikoen for elektrisk støt.
- EGO-laderen kan lade EGO litium-ion-batteripakkene oppført i fig. C
- Lad kun 56V d.c., maks. 12,0 Ah Li-ion type oppladbare batteripakker. Andre typer batterier kan sprekke og forårsake personskade og skade.

SERVICE

- **Laderen må repareres av en kvalifisert servicetekniker som kun bruker identiske reservedeler.** Dette gjør at sikkerheten til laderen opprettholdes.
- **Når laderen trenger service, må bare identiske reservedeler benyttes. Følg instruksjonene i vedlikeholdsdelen i denne håndboken.** Hvis du bruker uautoriserte deler eller unnlater å følge vedlikeholdsinstruksene, kan det forårsake elektrisk støt eller personskade.

SPEISIELLE SIKKERHETSREGLER FOR LADER

⚠ FORSIKTIGHET: For å redusere risikoen for elektrisk støt eller skade på lader og batteri skal du bare lade de

oppladbare litium-ion-batteriene som er spesielt nevnt på laderens typeetikett. Andre typer batterier kan eksplodere og forårsake skade på personer og gjenstander.

Dette apparatet er ikke ment for bruk av personer (inkludert barn) med reduserte fysiske, sensoriske eller mentale evner, eller med manglende erfaring og kunnskap, med mindre de har fått tilsyn eller instruksjoner om bruken av apparatet av en person som er ansvarlig for deres sikkerhet.

- **Før du bruker batteriladeren, les alle instruksjoner og advarler i denne håndboken og på batteriladeren, batteriet og produktet for å forhindre feilaktig bruk av produktene og mulig skade eller ødeleggelse.**
- **Ikke bruk laderen utendørs eller utsett den for våte eller fuktige omgivelser.** Risikoen for elektrisk støt øker dersom vann kommer inn i laderen.
- **Ikke ta i laderen, inkludert laderstøpselet og laderterminaler, med våte hender.**
- **Bruk av et tilbehør som ikke er anbefalt eller solgt av batteriladerprodusenten, kan føre til risiko for brann, elektrisk støt eller personskade.**
- **Lades bare med ladere som er spesifisert av produsenten.** En lader som passer for én type batteripakke, kan gi brannfare dersom den brukes med andre batteripakker.
- **Ikke utsett ledning eller lader for uvøren behandling.** Ikke løft laderen ved hjelp av ledningen. Ikke dra i ledningen på laderen for å ta ut støpselet. Skade på ledning eller lader kan oppstå og gi elektrisk støt. Erstatt ødelagte ledninger umiddelbart.
- **Pass på at ledningen ligger slik at den ikke blir tråkket på, snublet i eller kommer i kontakt med skarpe kanter eller bevegelige deler, eller på annen måte blir utsatt for skade eller slitasje.** Det vil redusere risikoen for å falle, som kan forårsake personskader eller ødelegge ledningen, noe som igjen kan føre til elektrisk støt.
- **Hold ledningen og laderen borte fra varme for å hindre skade på huset eller interne deler.**
- **Ikke la bensin, olje, oljebaserte produkter osv. komme i kontakt med plastdeler.** Slike materialer inneholder kjemikalier som kan skade, svekke eller ødelegge platen.
- **Laderen må ikke brukes hvis ledning eller støpsel er ødelagt, noe som kan gi kortslutning og føre til elektrisk støt.** Hvis den er skadet, få laderen reparert eller skiftet ut av en autorisert servicetekniker ved et EGO-servicesenter.

NO

- **Laderen må ikke brukes hvis den har vært utsatt for slag, er falt i gulvet eller på annen måte er blitt skadet.** Ta den med til en autorisert servicetekniker for en elektrisk gjennomgang så du får vite om laderen fungerer som den skal.
- **Ikke ta laderen fra hverandre.** Ta den med til en autorisert servicetekniker hvis det er nødvendig med reparasjon. Hvis den settes sammen på feil måte, kan det forårsake elektrisk støt eller brann.
- **Trekk laderen ut av stikkkontakten før du utfører vedlikehold eller rengjøring, for å redusere risikoen for elektriske støt.**
- **Koble laderen fra strømmettet når den ikke er i bruk.** Det vil redusere faren for elektrisk støt eller skade på laderen dersom metallgjenstander faller ned i åpningen. Det vil også forhindre skade på laderen under overspenning.
- **Fare for elektrisk støt.** Unngå å ta på den uisolerte delen av det elektriske koblingspunktet eller den uisolerte batteripolen.
- **Ta vare på disse instruksjonene.** Slå gjerne opp i dem, og bruk dem som veiledning for andre som vil bruke verktøyet. Hvis du låner ut verktøyet til andre, må også de få tilgang til denne brukerveiledningen slik at feilbruk av produktet og eventuelle påfølgende skader kan unngås.

VIKTIGE SIKKERHETSINSTRUKSJONER

- **Ta vare på disse instruksjonene.** Denne håndboken inneholder viktige sikkerhets- og bruksinstruksjoner for denne laderen.
- **Før du bruker batteriladeren, må du lese alle instruksjoner og advarsler om batteriladeren, batteriet og produktet som batteriet skal brukes i.**

⚠ ADVARSEL: Når du bruker elektriske apparater, skal du alltid følge noen viktige sikkerhetsregler, inkludert følgende.

- For å redusere faren for skader er det viktig å holde nøye oppsyn med apparatet hvis det brukes i nærheten av barn.
- Bruk bare tilbehør som anbefales eller selges av produsenten.
- Må ikke brukes utendørs.
- For bærbart verktøy: For å unngå fare for elektrisk støt er det viktig at laderen ikke legges i vann eller annen væske. Ikke sett eller oppbevar apparatet på et sted der det kan falle eller dras ned i et badekar eller en vask.

⚠ FORSIKTIGHET: For å redusere faren for skader er det bare oppladbare litium-ion-batterier som må lades. Andre typer batterier kan eksplodere og forårsake skade

på personer og gjenstander.

SPESIFIKASJONER

Laderinn- gang	220-240 V~50 Hz, 700 W
Laderutgang	10A, 56V 
Ladetid	Ca. 25-30 minutter for 4,0 Ah batteripakke Ca. 30 minutter for 2,5/5,0 Ah batteripakke Ca. 35 minutter for 6,0 Ah batteripakke Ca. 45 minutter for 7,5 Ah batteripakke Ca. 60 minutter for 10,0 Ah batteripakke Ca. 75 minutter for 12,0 Ah batteripakke
Optimal ladetem- peratur	5°C-40°C
Laderens vekt	2,0 kg

BESKRIVELSE

KJENN BLØSEREN DIN (Fig. A)

1. Batterimonteringsspor
2. Kjøleluftåpninger
3. LED-indikatorer
4. Elektriske kontakter
5. Håndtak
6. Veggmonteringshull

OPERASJON

HVORDAN LADE BATTERIPAKKEN

⚠ ADVARSEL: Ikke bruk laderen utendørs eller utsett den for våte eller fuktige forhold. Vann som kommer inn i laderen vil øke risikoen for elektrisk støt.

MERKNAD: Litium-ion batteripakker er delvis ladet før forsendelse. Lad batteripakken helt opp før du bruker den for første gang.

Fig. B deler beskrivelse se nedenfor:

B-1	Grønn LED
B-2	Rød og grønn tofarget LED

1. Koble laderen til strømforsyningen (220-240V ~ 50Hz). De 5 ladeindikasjonslysene vil kort lyse grønt og slukkes, noe som indikerer at laderen fungerer som den skal.
2. Rett inn de hevede ribbene på batteripakken med batterimonteringssporene i laderen; skyv batteripakken ned på laderen, som vist i Fig. C.

- Laderen vil kommunisere med batteripakken for å evaluere tilstanden til batteripakken.
- Når du lader en batteripakke, vil de 5 LED-indikatorerne på laderen lyse grønt med klokken, og indikerer ladevånet (fig. D). For batteripakkene BA1120E, BA1400, BA2240E, BA2800, BA3360 og BA4200 vil strømindikatorene på batteriet blinke rødt, oransje og grønt i rekkefølge; for batteripakkene BA1400T, BA2242T, BA2240T, BA2800T, BA3360T, BA4200T, BA5600T og BA6720T vil den siste LED-indikatoren på batteriet fortsette å blinke grønt mens de andre lysdiodene lyser grønt. Viften i laderen jobber kontinuerlig for å kjøle ned batteripakken og vil stoppe når batteripakken er fulladet.
- Når batteripakken er fulladet, vil LED-indikatorerne på laderen slutte å veksle og lyse konstant grønt. Strømindikatorene på batteripakken slukkes. Vent til kjølevifte stopper, ta ut batteripakken fra laderen, og koble laderen fra strømforsyningen.
- Batteripakken vil lades helt opp hvis den blir liggende på laderen, men den vil ikke overlades. Hvis batteripakken forblir på laderen i en måned eller mer, vil den utføre selvvedlikehold og falle til 30 % ladekapasitet. Hvis dette skjer, sett inn batteripakken på laderen igjen for å lade den helt opp.

MERKNAD:

- En betydelig reduksjon i driftstiden til en fulladet batteripakke indikerer at batteriets levetid nærmer seg slutten og at batteripakken må skiftes ut.
- Laderen kan bli varm under lading, noe som er normalt. Lad batteripakken i et godt ventilert område.

Fig. D delebeskrivelse se nedenfor:

D-1	LED 1	D-4	LED 4
D-2	LED 2	D-5	LED 5
D-3	LED 3		

LED-FUNKSJONER PÅ LADER

LED-INDIKATOR	BATTERIPAKKE	LED PÅ LADEREN					STRØMINDIKATOR PÅ BATTERIPAKKEN	BATTERIPAKKE STRØM	HANDLING
		LED 1	LED 2	LED 3	LED 4	LED 5			
	Defekt	Av	Av	Blinker rødt eller av	Av	Av	Av	-	Batteripakken eller laderen er defekt
	Kaldt/varmt batteri	Av	Av	Solid rødt	Av	Av	Av	-	Ladingen starter når batteripakken går tilbake til 3°C–57°C
	Lader	Blinker grønt	Av	Av	Av	Av	Blinker rødt, oransje og grønt vekselvis eller siste LED blinker grønt, de andre lyser fast grønt	Mindre enn 15 %	Lader
		Lyser vekselvis grønt	Av	Av	Av	15 % til 35 %		Lader	
		Lyser vekselvis grønt	Av	Av	35 % til 55 %	Lader			
		Lyser vekselvis grønt	Av	55 % til 75 %	Lader				
		Lyser vekselvis grønt	75 % til 90 %	Lader					
	Fully Charged	Solid grønt					Av	90 % til 100 %	Ladingen er fullført.

NO

LADING AV EN VARM ELLER KALD BATTERIPAKKE

Hvis batteripakken er utenfor det normale temperaturområdet, vil LED 3 lyse rødt. Når temperaturen på batteripakken går tilbake til 3°C til 57°C, vil laderen automatisk begynne å lade og de tilsvarende lysdiødene på laderen vil lyse normalt.

DEFEKT BATTERIPAKKE ELLER LADER

Hvis laderen oppdager et problem, vil LED-indikator 3 blinke rødt eller alle lysdiødene slås av.

1. Ta ut og sett inn batteripakken i laderen igjen. Hvis LED-ene fortsatt viser "defekt", prøv å lade en annen batteripakke.
2. Hvis en annen batteripakke lades normalt, kast den defekte batteripakken (se instruksjonene i batteripakkens håndbok).
3. Hvis en annen batteripakke også indikerer "defekt", koble fra laderen og vent til den blinkende LED 3 slukker, og koble deretter laderpluggen til strømforsyningen. Hvis ingen lader-LED-lamper lyser grønt kort samtidig for egenkontroll ved plugging-øyeblikket eller LED 3 på laderen fortsatt viser defekt, kan laderen være defekt.

NO

VEGGMONTERINGSHELL

Laderen har monteringshull for praktisk oppbevaring (fig. A). Monter skruer i veggen med 76 mm mellomrom. Bruk skruer som er tilstrekkelig sterke til å holde den kombinerte vekten av laderen og batteripakken.

VEDLIKEHOLD

⚠ ADVARSEL: For å unngå alvorlig personskade, fjern alltid batteripakken fra verktøyet før rengjøring eller vedlikehold.

⚠ ADVARSEL: Når verktøyet trenger service, må bare identiske EGO-reservedeler benyttes. Bruk av andre deler kan skape fare eller forårsake produktskade.

⚠ ADVARSEL: Det anbefales ikke å bruke komprimert tørr luft som rengjøringsmetode for laderen. Hvis eneste mulige rengjøringsmetode er bruk av komprimert luft, må du alltid benytte vernebriller med eller uten sidebeskyttelse under rengjøringen. Bruk alltid ansiktsmaske eller støvmaske hvis arbeidet produserer mye støv.

⚠ ADVARSEL: Hvis strømledningen er skadet, må den skiftes ut av produsenten, dennes servicerepresentant eller lignende kvalifiserte personer for å unngå fare.

GENERELT VEDLIKEHOLD

Unngå bruk av løsemidler når plastdeler skal rengjøres. De fleste plasttyper kan ta skade av ulike typer løsemidler som er i salg, og kan dermed bli ødelagt. Bruk en ren klut for å fjerne skitt, støv, olje, fett, osv.

⚠ ADVARSEL: Ikke på noe tidspunkt skal bremsevæske, bensin, petroleum-baserte produkter, penetrerende oljer, osv. komme i kontakt med plastdeler. Kjemikalier kan skade, svekke eller ødelegge plasten, noe som igjen kan medføre alvorlig personskade.

⚠ ADVARSEL: Når verktøyet trenger service, må bare identiske EGO-reservedeler benyttes. Bruk av andre deler kan skape fare eller forårsake produktskade. For å sikre sikkerhet og pålitelighet bør alle reparasjoner utføres av en kvalifisert servicetekniker ved et EGO-servicesenter.

Beskytter miljøet



Ikke kast elektrisk utstyr, batterilader og batterier/oppladbare batterier i husholdningsavfallet!

I henhold til europeisk lov 2012/19/EU skal elektrisk og elektronisk utstyr som ikke lenger er brukbart, og i henhold til europeisk lov 2006/66/EC, defekte eller brukte batteripakker/batterier, samles inn separat.

Hvis elektriske apparater kastes på søppelfyllinger eller søppelfyllinger, kan farlige stoffer lekke ut i grunnvannet og komme inn i næringskjeden, noe som kan skade helse og velvære.



FEILSØKING

PROBLEM	ÅRSAKEN	LØSNING
Laderen fungerer ikke. LED 3 blinker rødt eller alle LED-ene slås av.	Batteripakken eller laderen fungerer ikke, eller forbindelsen mellom batteripakken og laderen er dårlig.	<ul style="list-style-type: none">■ Sett inn batteripakken igjen.■ Prøv en annen batteripakke.■ Koble fra laderen, vent til LED 3 slukker, og koble deretter støpselet til strømforsyningen igjen.
Laderen virker ikke og LED 3 lyser rødt.	Batteripakken er for varm eller for kald.	Avkjøl batteripakken eller varm den opp. Ladingen starter når temperaturen på batteripakken går tilbake til 3°C-57°C.

GARANTI

EGO GARANTIPOLITIKK

Besøk nettstedet egopowerplus.com for fullstendige vilkår og betingelser for EGO-garantipolicyen.

NO

KEES VAN DER SPEK
TUINMACHINES ★ STOLWIJK

ПРОЧИТАЙТЕ ВСЕ ИНСТРУКЦИИ!



ПРОЧИТАЙТЕ РУКОВОДСТВО ПОЛЬЗОВАТЕЛЯ

⚠ Остаточный риск! Если вы используете такие электронные устройства, как кардиостимулятор, перед эксплуатацией данного устройства проконсультируйтесь с врачом. Использование электрооборудования в непосредственной близости от кардиостимулятора может привести к образованию помех и повреждению кардиостимулятора.

⚠ ПРЕДУПРЕЖДЕНИЕ. Для обеспечения безопасности и надежности устройства его ремонт должен выполнять квалифицированный специалист.

⚠ ПРЕДУПРЕЖДЕНИЕ. Этим устройством могут пользоваться дети старше 8 лет, а также лица со сниженными физическими, сенсорными или ментальными возможностями или с недостаточным опытом и знаниями, при условии присмотра за ними или инструктажа относительно безопасного использования устройства и понимания возможной опасности. Не позволяйте детям играть с данным устройством. Не позволяйте детям выполнять очистку и техническое обслуживание устройства без наблюдения взрослых.

RU

СИМВОЛЫ БЕЗОПАСНОСТИ

Символы безопасности предназначены для привлечения внимания к возможному риску. Символы безопасности, а также пояснения к ним, требуют особого внимания и понимания. Предупреждения по технике безопасности сами по себе не устраняют опасность. Инструкции и предупреждения не заменяют соответствующие меры по предотвращению несчастных случаев.

ПРЕДУПРЕЖДЕНИЕ. Перед использованием устройства внимательно прочитайте все инструкции в данном руководстве пользователя и ознакомьтесь с предупреждающими символами безопасности, такими как «ОПАСНОСТЬ», «ПРЕДУПРЕЖДЕНИЕ» и «ВНИМАНИЕ». Несоблюдение всех приведенных ниже инструкций может привести к поражению электрическим током, возникновению пожара и (или) получению серьезных травм.

ИНСТРУКЦИЯ ПО ТЕХНИКЕ БЕЗОПАСНОСТИ

Далее приведено изображение и описание символов безопасности, которые могут присутствовать на данном устройстве. Перед сборкой или использованием внимательно прочитайте все инструкции, приведенные на устройстве, и соблюдайте их.

	Предупреждение об опасности	Меры предосторожности, касающиеся безопасности.
	Прочитайте руководство пользователя	Прочитайте руководство по эксплуатации, чтобы уменьшить риск получения травм.
	Для использования внутри помещений	Используйте устройство только в помещении.
	Конструкция класса II	Конструкция с двойной изоляцией.
8A 	Плавкие вставки	Миниатюрная плавкая вставка с задержкой срабатывания
	CE	Соответствует основным требованиям стандартов безопасности Европейских директив.
	UKCA	Данное изделие соответствует действующему законодательству Великобритании.
	WEEE	Неисправные электрические устройства нельзя выбрасывать вместе с бытовым мусором. Сдавайте их в авторизованные пункты сбора и утилизации.
V	Вольт	Напряжение
A	Ампер	Сила тока
Гц	Герц	Частота (циклов в секунду)
Вт	Ватт	Мощность
мин.	Минуты	Время

	Переменный ток	Тип тока
	Постоянный ток	Тип или характеристика тока

⚠ ПРЕДУПРЕЖДЕНИЕ. Внимательно прочитайте все инструкции. Несоблюдение всех приведенных ниже инструкций может привести к поражению электрическим током, возникновению пожара и (или) получению серьезных травм.

БЕЗОПАСНОСТЬ РАБОЧЕГО МЕСТА

- **Обеспечьте чистоту и освещенность рабочего места.** Загроможденные и плохо освещенные места служат причиной несчастных случаев.
- **Не используйте зарядное устройство EGO во взрывоопасных средах, например вблизи горючих жидкостей, газов или пыли.** Зарядное устройство генерирует искры, которые могут воспламенить пыль или испарения.

ЭЛЕКТРОТЕХНИЧЕСКАЯ БЕЗОПАСНОСТЬ

- **Вилка электроинструмента должна соответствовать розетке.** Никогда не переделывайте вилку. Не используйте никакие переходники для вилок с заземлением. Использование оригинальных вилок и соответствующих им розеток уменьшает риск поражения электрическим током.
- **Не подвергайте зарядное устройство воздействию дождя или влажности.** При попадании воды в зарядное устройство увеличивается риск поражения электрическим током.
- **Обращайтесь с кабелем аккуратно.** Никогда не переносите, не тяните и не выключайте зарядное устройство за кабель. Не оставляйте кабель вблизи источников тепла, масла, острых предметов или движущихся частей. Поврежденные и запутанные кабели повышают риск поражения электрическим током.
- **Избегайте прикосновений к заземленным объектам, таким как трубы, радиаторы, плиты и холодильники.** Риск поражения электрическим током выше, когда тело заземлено.
- **Для работы с электроинструментом вне помещения используйте предназначенный для этого удлинительный кабель.** Использование кабеля, подходящего для использования вне помещения, снижает риск поражения электрическим током.

- Зарядное устройство EGO позволяет заряжать литий-ионные аккумуляторы EGO, перечисленные на Рис. С.
- Заряжайте только литий-ионные аккумуляторные батареи 56 В постоянного тока, макс. 12 Ач. Аккумуляторы других типов могут взорваться и причинить вред здоровью людей и имуществу.

РЕМОНТ

- **Ремонт зарядного устройства должен производиться квалифицированным специалистом с использованием только идентичных запасных частей.** Это обеспечит безопасную работу зарядного устройства.
- **При выполнении обслуживания используйте только идентичные запасные части. Следуйте инструкциям в разделе о выполнении обслуживания в данном руководстве.** Использование неподходящих деталей или несоблюдение инструкций по обслуживанию может привести к поражению током или получению травмы.

RU

ПРАВИЛА БЕЗОПАСНОСТИ ПРИ ОБРАЩЕНИИ С ЗАРЯДНЫМИ УСТРОЙСТВАМИ

⚠ ВНИМАНИЕ! Чтобы уменьшить риск поражения электрическим током или повреждения зарядного устройства, заряжайте только те литий-ионные аккумуляторные батареи, которые указаны на этикетке зарядного устройства. Аккумуляторы других типов могут взорваться и причинить вред здоровью людей и имуществу.

Данное устройство не предназначено для использования лицами (в том числе детьми) с ограниченными физическими, сенсорными или умственными возможностями либо недостатком опыта и знаний, кроме случаев, когда они находятся под присмотром либо проинструктированы относительно использования устройства лицом, ответственным за их безопасность.

- Во избежание неправильного использования и возможных травм необходимо **перед использованием зарядного устройства** внимательно прочитать все инструкции и предупреждающие обозначения в данном руководстве, на зарядном устройстве, аккумуляторе и продукте, с которым он будет использоваться.
- **Не используйте зарядное устройство на открытом воздухе, а также под дождем или в условиях повышенной влажности.** При попадании воды в зарядное устройство увеличивается риск

поражения электрическим током.

- Не прикасайтесь мокрыми руками к зарядному устройству, в том числе вилке и контактам.
- Использование принадлежностей, не рекомендованных производителем или не приобретенных у него, может привести к возгоранию, поражению электрическим током или получению травмы.
- Заряжайте аккумуляторы только с помощью зарядного устройства, указанного изготовителем. Зарядное устройство, предназначенное для одного типа аккумуляторных батарей, может стать причиной пожара при использовании с другим типом батарей.
- Используйте кабель и зарядное устройство только надлежащим образом. Никогда не переносите зарядное устройство за кабель питания. Не тяните за кабель зарядного устройства при отсоединении вилки. В противном случае это может привести к повреждению кабеля питания или зарядного устройства, а также к поражению электрическим током. Немедленно заменяйте поврежденные кабели питания.
- Убедитесь, что кабель расположен таким образом, что он не будет соприкасаться с острыми краями и движущимися частями и на него не наступят, не зацепят и не повредят кабели иначе. Это уменьшит риск случайных падений, которые могут стать причиной травмы пользователя и повреждения кабеля, которое может привести к поражению электрическим током.
- Держите кабель и зарядное устройство подальше от источников тепла, чтобы избежать повреждения корпуса или внутренних деталей.
- Не допускайте попадания на пластиковые части бензина, масла, продуктов на нефтяной основе и т. д. В таких материалах содержатся химические вещества, которые могут повредить, ослабить или разрушить пластик.
- Не используйте зарядное устройство с поврежденным кабелем питания или вилкой. Это может стать причиной короткого замыкания и поражения электрическим током. В таком случае отремонтируйте или замените зарядное устройство у авторизованного специалиста сервисного центра EGO.
- Не используйте зарядное устройство, если его ударили, уронили или как-либо иначе повредили. Обратитесь к авторизованному квалифицированному специалисту, чтобы убедиться, что зарядное устройство находится в

хорошем рабочем состоянии.

- Не разбирайте зарядное устройство. Если требуется обслуживание или ремонт устройства, обратитесь к авторизованному специалисту. Неправильная повторная сборка может привести к поражению электрическим током или пожару.
- Для снижения риска поражения электрическим током перед выполнением технического обслуживания или очистки отключите зарядное устройство от электрической розетки.
- Когда зарядное устройство не используется, отсоедините его от источника питания. Это уменьшит риск поражения электрическим током и повреждения зарядного устройства при попадании металлических предметов внутрь. Это также поможет предотвратить повреждение зарядного устройства при скачках напряжения.
- Риск поражения электрическим током. Не касайтесь неизолированных частей выходного разъема или неизолированных клемм аккумуляторной батареи.
- Сохраните данные инструкции. Регулярно просматривайте их и предоставляйте для ознакомления другим пользователям. Одалживая кому-либо устройство, передайте также данные инструкции для предотвращения неправильного использования и возможных травм.

ВАЖНЫЕ ИНСТРУКЦИИ ПО ТЕХНИКЕ БЕЗОПАСНОСТИ

- Сохраните данные инструкции. В данном руководстве содержится важная информация по технике безопасности и использованию зарядного устройства.
- Перед использованием зарядного устройства прочитайте все инструкции и предупреждающие маркировки на нем, аккумуляторе и устройстве, в котором будет использоваться аккумулятор.

⚠ ПРЕДУПРЕЖДЕНИЕ. При использовании электрического устройства необходимо строго соблюдать следующие меры безопасности.

- Чтобы уменьшить риск получения травм, будьте предельно внимательны при использовании устройства рядом с детьми.
- Используйте только принадлежности, рекомендованные или продающиеся производителем.
- Не используйте вне помещения.
- Для портативных устройств: во избежание риска поражения электрическим током не погружайте

зарядное устройство в воду или любые другие жидкости. Не помещайте и не храните устройство в местах, где оно может упасть или попасть в ванну или раковину.

ВНИМАНИЕ! Чтобы уменьшить риск получения травм, заряжайте только литий-ионные аккумуляторные аккумуляторы. Аккумуляторы других типов могут взорваться и причинить вред здоровью людей и имуществу.

ТЕХНИЧЕСКИЕ ХАРАКТЕРИСТИКИ

Входное напряжение зарядного устройства	220-240 В~50 Гц, 700 Вт
Выходное напряжение зарядного устройства	10 А, 56 В
Время зарядки	Около 25–30 минут для аккумуляторной батареи емкостью 4,0 Ач Около 30 минут для аккумуляторной батареи емкостью 2,5/5,0 Ач Около 35 минут для аккумуляторной батареи емкостью 6,0 Ач Около 45 минут для аккумуляторной батареи емкостью 7,5 Ач Около 60 минут для аккумуляторной батареи емкостью 10,0 Ач Около 75 минут для аккумуляторной батареи емкостью 12,0 Ач
Оптимальная температура зарядки	5–40 °С
Масса зарядного устройства	2,0 кг

ОПИСАНИЕ

ЧАСТИ УСТРОЙСТВА (Рис. А)

1. Отсек для аккумулятора
2. Вентиляционные отверстия
3. Светодиодные индикаторы
4. Электрические контакты
5. Рукоятка
6. Отверстие для крепления на стену

ИСПОЛЬЗОВАНИЕ

КАК ЗАРЯЖАТЬ АККУМУЛЯТОР

⚠ ПРЕДУПРЕЖДЕНИЕ. Не используйте зарядное устройство на открытом воздухе, а также под дождем или в условиях повышенной влажности. При попадании воды в зарядное устройство увеличивается риск поражения электрическим током.

ПРИМЕЧАНИЕ. Литий-ионные аккумуляторы поставляются частично заряженными. Перед первым использованием аккумулятор необходимо полностью зарядить.

Описание частей на Рис. В

В-1	Зеленый светодиодный индикатор
В-2	Красный и зеленый двухцветный светодиодный индикатор

1. Подключите зарядное устройство к источнику питания (220–240 В~, 50 Гц). Пять светодиодных индикаторов зарядки кратковременно мигнут зеленым и погаснут, указывая на то, что зарядное устройство работает правильно.
2. Совместите выступающие ребра аккумулятора с крепежными отверстиями на зарядном устройстве и вставьте аккумулятор в зарядное устройство, как показано на Рис. С.
3. Зарядное устройство установит связь с аккумулятором и определит его состояние.
4. При зарядке аккумуляторной батареи 5 светодиодных индикаторов на зарядном устройстве будут светить зеленым по часовой стрелке, отображая уровень заряда (Рис. D). Для аккумуляторных батарей BA1120E, BA1400, BA2240E, BA2800, BA3360 и BA4200 индикатор питания батареи будет последовательно мигать красным, оранжевым и зеленым. Для аккумуляторных батарей BA1400T, BA2242T, BA2240T, BA2800T, BA3360T, BA4200T, BA5600T и BA6720T последний индикатор на батарее будет мигать зеленым, а остальные будут светиться зеленым. Вентилятор в зарядном устройстве будет постоянно работать для охлаждения аккумулятора и остановится, когда аккумулятор будет полностью заряжен.

Описание частей на Рис. D

D-1	Светодиод 1	D-4	Светодиод 4
D-2	Светодиод 2	D-5	Светодиод 5
D-3	Светодиод 3		

5. Когда аккумуляторная батарея будет

RU

полностью заряжена, светодиодные индикаторы на зарядном устройстве перестанут попеременно мигать и будут светиться зеленым. Индикатор питания на аккумуляторе перестанет светиться. Дождитесь остановки охлаждающего вентилятора, извлеките аккумулятор из зарядного устройства и отключите зарядное устройство от электросети.

6. Если оставить аккумулятор в зарядном устройстве, он полностью зарядится, но перезаряда не будет. Если аккумулятор остается в зарядном устройстве на месяц или более, его емкость автоматически

сбрасывается до 30%. В этом случае для полной зарядки аккумулятора извлеките его из зарядного устройства, а затем установите снова.

ПРИМЕЧАНИЕ.

- Значительное сокращение времени работы полностью заряженного аккумулятора означает, что срок его службы подходит к концу и аккумулятор необходимо заменить.
- Зарядное устройство может нагреваться во время зарядки, что является нормальным явлением. Заряжайте аккумулятор в хорошо проветриваемом помещении.

ФУНКЦИИ ИНДИКАТОРОВ ЗАРЯДНОГО УСТРОЙСТВА

СВЕТОДИОДНЫЙ ИНДИКАТОР	АККУМУЛЯТОР	ИНДИКАТОРЫ НА ЗАРЯДНОМ УСТРОЙСТВЕ					ИНДИКАТОР ПИТАНИЯ НА АККУМУЛЯТОРЕ	УРОВЕНЬ ЗАРЯДА АККУМУЛЯТОРА	ДЕЙСТВИЯ
		Светодиод 1	Светодиод 2	Светодиод 3	Светодиод 4	Светодиод 5			
	Неисправен	Не светится	Не светится	Мигает красным или не светится	Не светится	Не светится	Не светится	-	Аккумулятор или зарядное устройство неисправны
	Холодный/горячий аккумулятор.	Не светится	Не светится	Светится красным	Не светится	Не светится	Не светится	-	Зарядка возобновится, когда температура аккумулятора будет в пределах 3°C–57°C.

RU

	Заряжается	Мигает зеленым	Не светится	Не светится	Не светится	Не светится	Мигает красным, оранжевым и зеленым попеременно или последний светодиод мигает зеленым, а остальные светятся зеленым.	Меньше 15%	Заряжается
		Светятся зеленым попеременно		Не светится	Не светится	Не светится		От 15 до 35%	Заряжается
		Светятся зеленым попеременно			Не светится	Не светится		От 35 до 55%	Заряжается
		Светятся зеленым попеременно				Не светится		От 55 до 75%	Заряжается
		Светятся зеленым попеременно						От 75 до 90%	Заряжается
	Teljesen feltöltve	Светится зеленым				Не светится	От 90 до 100%	Зарядка завершена.	

ЗАРЯДКА ГОРЯЧЕГО ИЛИ ХОЛОДНОГО АККУМУЛЯТОРА

Если температура аккумулятора находится за пределами нормального диапазона, светодиод 3 будет светиться красным. Когда температура аккумулятора вернется в диапазон 3–57 °С, зарядное устройство автоматически начнет зарядку и соответствующие светодиоды на зарядном устройстве будут светиться нормально.

НЕИСПРАВНЫЙ АККУМУЛЯТОР ИЛИ ЗАРЯДНОЕ УСТРОЙСТВО

Если зарядное устройство обнаружит проблему, светодиодный индикатор 3 будет мигать красным или все светодиоды не будут светиться.

1. Извлеките аккумулятор из зарядного устройства, а затем установите его снова. Если индикаторы по-прежнему указывают на неисправность, попробуйте зарядить другой аккумулятор.
2. Если другой аккумулятор заряжается нормально, утилизируйте неисправный аккумулятор (см. инструкции в руководстве для аккумуляторов).
3. Если при зарядке других аккумуляторов индикаторы снова указывают на неисправность, отключите зарядное устройство от электросети, дождитесь, пока мигающий индикатор 3 перестанет светиться, а затем снова подключите вилку зарядного устройства к источнику питания. Если в момент подключения ни один из светодиодов зарядного устройства не светится

зеленым одновременно для самопроверки или светодиод 3 на зарядном устройстве все еще показывает неисправность, зарядное устройство может быть неисправно.

ОТВЕРСТИЯ ДЛЯ КРЕПЛЕНИЯ НА СТЕНУ

Зарядное устройство имеет крепежные отверстия для удобного хранения (Рис. А). Закрутите винты в стену на расстоянии 76 мм друг от друга. Используйте винты, имеющие достаточную прочность для удержания общей массы зарядного устройства и аккумулятора.

ОБСЛУЖИВАНИЕ

⚠ ПРЕДУПРЕЖДЕНИЕ. Во избежание серьезных травм всегда извлекайте аккумулятор из зарядного устройства перед чистой или обслуживанием.

⚠ ПРЕДУПРЕЖДЕНИЕ. При ремонте используйте только идентичные запасные части EGO. Использование других запасных частей может привести к возникновению опасной ситуации или повреждению устройства.

⚠ ПРЕДУПРЕЖДЕНИЕ. Не рекомендуется использовать сухой сжатый воздух для чистки зарядного устройства. Если очистку можно выполнить только при помощи сжатого воздуха, всегда используйте защиту для глаз или защитные очки с боковыми щитками. Если во время работы появляется пыль, надевайте респиратор.

⚠ ПРЕДУПРЕЖДЕНИЕ. Если кабель питания

поврежден, то во избежание поражения электрическим током его должен заменить изготовитель, его технический представитель или другой квалифицированный специалист.

ОБЩЕЕ ОБСЛУЖИВАНИЕ

Не используйте растворители для очистки пластиковых частей. Большинство пластиковых частей чувствительны к различным бытовым растворителям и могут быть повреждены. Для очистки от грязи, пыли, масла, смазки и т. п. используйте чистую ткань.

⚠ ПРЕДУПРЕЖДЕНИЕ. Не допускайте попадания на пластиковые части тормозной жидкости, бензина, продуктов на нефтяной основе, пропитывающих масел и т. д. Химические вещества могут повредить, ослабить или разрушить пластик, что приведет к получению серьезных травм.

⚠ ПРЕДУПРЕЖДЕНИЕ. При ремонте используйте только идентичные запасные части EGO. Использование других запасных частей может привести к возникновению опасной ситуации или повреждению устройства. Чтобы обеспечить безопасность и надежность устройства, его ремонт должен выполнять квалифицированный специалист сервисного центра EGO.

RU

Защита окружающей среды



Не выбрасывайте электрооборудование, зарядные устройства, батарейки и аккумуляторы вместе с бытовыми отходами!

В соответствии с европейским законом 2012/19/EU электрическое и электронное оборудование, которое не подлежит дальнейшей эксплуатации, а также непригодные и использованные батарейки и аккумуляторы (согласно европейскому закону 2006/66/EC) должны быть утилизированы отдельно.

При утилизации электрических устройств на свалках в подземные воды могут просочиться опасные вещества, которые затем попадут в пищевую цепь и приведут к общему ухудшению здоровья и благополучия.

УСТРАНЕНИЕ НЕПОЛАДОК

ПРОБЛЕМА	ПРИЧИНА	РЕШЕНИЕ
Зарядное устройство не работает. Светодиод 3 мигает красным или все светодиоды не светятся.	Аккумулятор или зарядное устройство неисправны либо между аккумулятором и зарядным устройством плохое соединение.	<ul style="list-style-type: none"> ■ Переустановите аккумулятор. ■ Попробуйте использовать другой аккумулятор. ■ Отключите зарядное устройство от электросети и подождите, пока погаснет светодиодный индикатор 3. Затем снова подключите вилку зарядного устройства к источнику питания.
Зарядное устройство не работает, светодиодный индикатор 3 светится красным.	Аккумулятор слишком горячий или слишком холодный.	Охладите аккумулятор или нагрейте его. Зарядка начнется, когда температура аккумуляторной батареи вернется в диапазон 3–57 °C.

ГАРАНТИЯ

ГАРАНТИЙНАЯ ПОЛИТИКА EGO

Посетите веб-сайт egopowerplus.com, чтобы ознакомиться со всеми условиями и сроками гарантийной политики EGO.

RU

KEES VAN DER SPEK
TUINMACHINES ★ STOLWIJK

PRZECZYTAJ WSZYSTKIE INSTRUKCJE!



PRZECZYTAJ INSTRUKCJĘ OBSŁUGI

⚠ Ryzyko resztkowe! Osoby z urządzeniami elektronicznymi, takimi jak rozruszniki serca, powinny przed użyciem produktu skonsultować się ze swoim(i) lekarzem/-ami. Używanie urządzeń elektrycznych blisko rozrusznika serca może spowodować zakłócenia lub uszkodzić rozrusznik.

⚠ OSTRZEŻENIE: Aby zagwarantować bezpieczeństwo i niezawodność, wszystkie naprawy powinny być wykonywane przez wykwalifikowanych techników serwisu.

⚠ OSTRZEŻENIE: Pod warunkiem zapewnienia odpowiedniego nadzoru, pouczenia na temat bezpiecznej obsługi i dopilnowania zrozumienia zagrożeń, urządzenie może być używane przez dzieci w wieku od lat 8, osoby o ograniczeniach fizycznych, czuciowych lub psychicznych, a także osoby, którym brak jest doświadczenia lub wiedzy. Dzieci nie powinny bawić się urządzeniem. Dzieci nie mogą bez nadzoru wykonywać czynności związanych z czyszczeniem i konserwacją.

PL

SYMBOLE BEZPIECZEŃSTWA

Celem symboli bezpieczeństwa jest zwrócenie uwagi użytkownika na możliwe zagrożenia. Symbole bezpieczeństwa i objaśnienia do nich zasługują na to, aby je uważnie przestudiować i zrozumieć. Symbole bezpieczeństwa nie eliminują same z siebie jakichkolwiek zagrożeń. Podawane w nich instrukcje i ostrzeżenia nie zastępują odpowiednich środków zapobiegania wypadkom.

⚠ OSTRZEŻENIE: Przed użyciem narzędzia należy koniecznie przeczytać ze zrozumieniem wszystkie instrukcje dotyczące bezpieczeństwa podane w podręczniku użytkownika, łącznie z wszystkimi symbolami ostrzegawczymi takimi jak „**NIEBEZPIECZEŃSTWO**”, „**OSTRZEŻENIE**” i „**OSTROŻNIE**”. Niestosowanie się do wszystkich podanych niżej instrukcji może doprowadzić do porażenia prądem, pożaru i/lub poważnych urazów ciała.

INSTRUKCJE DOTYCZĄCE BEZPIECZEŃSTWA

Na tej stronie pokazano i opisano symbole bezpieczeństwa, które mogą występować na produkcie. Przed podjęciem próby złożenia i użycia urządzenia należy

przeczytać i zrozumieć wszystkie instrukcje dotyczące maszyny oraz zastosować się do nich.

	Ostrzeżenie dotyczące bezpieczeństwa	Ostrzeżenia istotne dla bezpieczeństwa użytkownika.
	Przeczytaj instrukcję operatora	Aby ograniczyć ryzyko urazów, użytkownik musi przeczytać instrukcję operatora.
	Użytkowanie w pomieszczeniach	Urządzenia należy używać wyłącznie w pomieszczeniach
	Konstrukcja klasy II	Konstrukcja z podwójną izolacją
	Wkładki topikowe	Miniaturowa wkładka topikowa z opóźnieniem czasowym
	CE	Ten produkt jest zgodny z obowiązującymi dyrektywami WE.
	UKCA	Produkt jest zgodny z dyrektywami obowiązującymi w Wielkiej Brytanii.
	WEEE	Zużytych wyrobów elektrycznych nie należy wyrzucać razem ze zwykłymi odpadami domowymi. Należy je oddać do autoryzowanego punktu recyklingu.
V	Wolt	Napięcie
A	Ampery	Prąd
Hz	Herc	Częstotliwość (cykli na sekundę)
W	Wat	Moc
min.	Minuty	Czas
	Prąd przemienny	Rodzaj prądu
	Prąd stały	Rodzaj lub charakterystyka prądu

⚠ OSTRZEŻENIE: Prosimy przeczytać ze zrozumieniem wszystkie instrukcje. Niestosowanie się do wszystkich podanych niżej instrukcji może doprowadzić do porażenia prądem, pożaru i/lub poważnych obrażeń.

BEZPIECZEŃSTWO W MIEJSCU PRACY

- **Należy dbać o czystość i dobre oświetlenie w miejscu pracy.** Bałagan i złe oświetlenie sprzyjają wypadkom.
- **Ładowarki EGO nie należy używać w miejscach zagrożonych wybuchem, np. w obecności łatwopalnych cieczy, gazów lub pyłów.** Ładowarka wytwarza iskry, które mogą zapalić opary lub pył.

BEZPIECZEŃSTWO ELEKTRYCZNE

- **Wtyczki elektronarzędzi muszą pasować do gniazdek. Nigdy w jakikolwiek sposób nie wolno przerabiać wtyczki.** Do elektronarzędzi wymagających uziemienia nie należy używać przejściówek. Oryginalne wtyczki i pasujące do nich gniazdko zmniejszają ryzyko porażenia prądem.
- **Ładowarkę należy chronić przed deszczem i wilgocią.** Woda dostająca się do ładowarki zwiększa ryzyko porażenia prądem.
- Nie należy nadwyreżać przewodu. Nigdy nie należy używać przewodu do noszenia lub ciągnięcia ładowarki; nie wolno chwycić za przewód, aby wyjąć wtyczkę z kontaktu. Przewód należy chronić przed gorącym, ropą, ostrymi krawędziami i poruszającymi się częściami. Zaplątane lub uszkodzone przewody zwiększają ryzyko porażenia prądem.
- **Należy unikać dotykania ciałem powierzchni uziemionych, takich jak np. rury, kaloryfery, kuchenki i lodówki.** Uziemienie ciała zwiększa ryzyko porażenia prądem.
- **Podczas używania elektronarzędzia na dworze należy stosować przedłużacz nadający się do używania na dworze.** Używanie przewodu przeznaczonego do stosowania na dworze zmniejsza ryzyko porażenia prądem.
- Ładowarki EGO można używać do ładowania akumulatorów litowo-jonowych EGO podanych na rys. C
- Należy ładować tylko akumulatory litowo-jonowe 56 V DC, maks. 12,0 Ah. Inne rodzaje akumulatorów mogą wybuchnąć powodując urazy osób i szkody materialne.

SERWISOWANIE

- **Serwisowanie ładowarki należy powierzyć wykwalifikowanemu serwisantowi. Do naprawy używać wyłącznie części zamiennych identycznych z oryginalnymi.** Zapewni to bezpieczeństwo eksploatacji ładowarki.
- **Podczas serwisowania ładowarki należy używać wyłącznie części zamiennych identycznych z oryginalnymi. Należy przestrzegać zaleceń**

podanych w części **Konserwacja w niniejszej instrukcji.** Używanie części, które nie zostały zatwierdzone przez producenta lub niestosowanie się do instrukcji dotyczących konserwacji stwarza ryzyko porażenia prądem lub urazów.

ZASADY BEZPIECZEŃSTWA DOTYCZĄCE ŁADOWARKI

⚠ OSTROŻNIE: Aby ograniczyć ryzyko porażenia prądem i uszkodzenia ładowarki lub akumulatora, należy ładować tylko te akumulatory litowo-jonowe, które zostały wymienione na etykiecie ładowarki. Inne rodzaje akumulatorów mogą wybuchnąć powodując urazy osób lub szkody materialne.

Urządzenie nie powinno być używane przez osoby (w tym dzieci) o ograniczeniach fizycznych, czuciowych lub psychicznych, ani osoby bez odpowiedniego doświadczenia lub wiedzy, chyba że opiekun odpowiedzialny za ich bezpieczeństwo nadzoruje wykonywane przez nie czynności lub poinstruował je wcześniej na temat obsługi urządzenia.

- **Przed użyciem ładowarki należy przeczytać wszystkie instrukcje i oznaczenia ostrzegawcze na ładowarce, akumulatorze i produkcie – zapobiegnie to niewłaściwemu użytkownikowi produktów i ewentualnym urazom lub uszkodzeniom.**
- **Ładowarki nie należy używać na dworze ani narażać na wilgoć lub zamoczenie.** Woda dostająca się do ładowarki zwiększa ryzyko porażenia prądem.
- **Nie należy dotykać mokrymi rękoma ładowarki, w tym także jej wtyczki i wyprowadzeń.**
- **Używanie akcesoriów niezalecanych i niesprzedawanych przez producenta ładowarki stwarza ryzyko pożaru, porażenia prądem lub urazów osób.**
- **Do ładowania należy używać wyłącznie ładowarki wskazanej przez producenta.** Użycie ładowarki pochodzącej od jednego akumulatora do ładowania innego akumulatora grozi pożarem.
- **Nie należy nadwyreżać przewodu lub ładowarki. Nigdy nie należy używać przewodu do noszenia ładowarki. W celu wyjęcia wtyczki z kontaktu nie należy ciągnąć za przewód ładowarki.** Mogłoby dojść do uszkodzenia przewodu lub ładowarki, co mogłoby stwarzać ryzyko porażenia prądem. Uszkodzone przewody należy natychmiast wymieniać.
- **Przewód musi być poprowadzony w miejscu, w którym nikt nie będzie na niego stał i w którym nie będzie on stwarzał ryzyka potknięcia się.** Przewód nie może być narażony na zetknięcie

PL

się z poruszającymi się częściami lub uszkodzenie w inny sposób. Dzięki temu zmniejszy się ryzyko przypadkowego upadku, który mógłby powodować urazy i uszkodzenie przewodu, a w konsekwencji również porażenie prądem.

- Przewód i ładowarkę należy chronić przed gorącem, aby nie dopuścić do uszkodzenia obudowy lub podzespołów wewnętrznych.
- **Nie wolno dopuszczać do tego, aby produkty na bazie ropy, olejów, benzyny itp. zetknęły się z częściami plastikowymi.** Substancje te zawierają chemikalia, które mogą uszkodzić, osłabić lub zniszczyć plastik.
- **Nie należy używać ładowarki z uszkodzonym przewodem lub uszkodzoną wtyczką, gdyż mogłoby to doprowadzić do zwarcia lub porażenia prądem.** W przypadku uszkodzenia ładowarkę należy naprawić lub wymienić wyłącznie w autoryzowanym punkcie serwisowym EGO.
- **Nie należy używać ładowarki jeżeli została ona mocno uderzona, upuszczona lub uszkodzona w dowolny inny sposób.** Należy ją oddać serwisantowi w autoryzowanym punkcie serwisowym w celu przeprowadzenia kontroli elektrycznej i aby ustalić, czy ładowarka jest sprawna.
- **Ładowarki nie należy rozmontowywać. Jeżeli urządzenie wymaga serwisowania lub naprawy, należy je oddać do autoryzowanego punktu serwisowego.** Niewłaściwe złożenie po zdemontowaniu grozi porażeniem prądem lub pożarem.
- **Przed próbą wykonania jakichkolwiek czynności konserwacyjnych, aby zmniejszyć ryzyko porażenia prądem, należy wyjąć wtyczkę ładowarki z kontaktu.**
- **Gdy ładowarka nie jest używana, należy ją odłączyć od zasilania. Zmniejszy to ryzyko porażenia prądem lub uszkodzenia ładowarki w przypadku, gdyby wpadł do niej jakiś metalowy przedmiot.** Ponadto zapobiega to uszkodzeniu ładowarki w czasie skoków napięcia.
- **Ryzyko porażenia prądem.** Nie należy dotykać nieizolowanej części łączówki wyjściowej lub nieizolowanych wyprowadzeń akumulatora.
- **Niniejszą instrukcję należy zachować.** Zachęcamy do częstego korzystania z niej. Instrukcja może też posłużyć do przeszkolenia innych osób, które będą używały narzędzia. Jeśli narzędzie zostanie komuś pożyczone, osobie tej należy również udostępnić niniejszą instrukcję, aby zapobiec niewłaściwemu użytkowaniu i możliwym urazom.

WAŻNE INSTRUKCJE DOTYCZĄCE BEZPIECZEŃSTWA

- **Niniejszą instrukcję należy zachować.** Niniejsza instrukcja zawiera ważne zalecenia dotyczące bezpieczeństwa i obsługi ładowarki.
- **Przed użyciem ładowarki należy przeczytać wszystkie instrukcje i oznaczenia ostrzegawcze na ładowarce, akumulatorze i produkcie, w którym akumulator będzie używany.**

⚠ OSTRZEŻENIE: Podczas używania urządzeń elektrycznych należy zawsze przestrzegać podstawowych zasad bezpieczeństwa, w tym następujących zaleceń:

- Aby zmniejszyć ryzyko obrażeń, w przypadku używania urządzenia w pobliżu dzieci należy zachować zdwojoną ostrożność.
- Należy używać wyłącznie osprzętu zalecanego lub sprzedawanego przez producenta.
- Nie używać na dworze.
- Narzędzia przenośne – aby zmniejszyć ryzyko porażenia prądem, ładowarki nie należy wkładać do wody lub innych płynów. Nie należy stawiać lub przechowywać urządzenia w miejscu, w którym może ono spaść lub zostać strącone do wanny lub zlewu.

⚠ OSTROŻNIE: Aby ograniczyć ryzyko urazów, należy używać wyłącznie akumulatorów litowo-jonowych. Inne rodzaje akumulatorów mogą wybuchnąć powodując urazy osób lub szkody materialne.

SPECYFIKACJA

Wejście ładowarki	220-240 V~, 50 Hz, 700 W
Wyjście ładowarki	10A, 56V 
Czas ładowania	Ok. 25-30 minut w przypadku akumulatora 4,0 Ah Ok. 30 minut w przypadku akumulatora 2,5/5,0 Ah Ok. 35 minut w przypadku akumulatora 6,0 Ah Ok. 45 minut w przypadku akumulatora 7,5 Ah Ok. 60 minut w przypadku akumulatora 10,0 Ah Ok. 75 minut w przypadku akumulatora 12,0 Ah
Optymalna temperatura ładowania	5°C – 40 °C

Ciężar ładowarki	2,0 kg
------------------	--------

OPIS

ZAPOZNANIE SIĘ Z DMUCHAWĄ (Rys. A)

1. Szczelina do mocowania akumulatora
2. Otwory wentylacyjne
3. Wskaźniki LED
4. Styki elektryczne
5. Uchwyt
6. Otwór do montażu na ścianie

UŻYTKOWANIE

JAK ŁADOWAĆ AKUMULATOR

⚠️ OSTRZEŻENIE: Ładowarki nie należy używać na dworze ani narażać na wilgoć lub zamoczenie. Woda dostająca się do ładowarki zwiększa ryzyko porażenia prądem.

UWAGA: Przed spedycją akumulatory litowo-jonowe są częściowo naładowane. Przed pierwszym użyciem należy całkowicie naładować akumulator.

Rys. B – opis części patrz poniżej:

B-1	Zielona dioda LED
B-2	Dwukolorowa czerwona i zielona dioda LED

1. Podłączyć ładowarkę do zasilania (220-240 V~ 50 Hz). 5 diod LED sygnalizujących ładowanie zaświeci się na krótko na zielono i zgaśnie, wskazując, że ładowarka działa właściwie.
2. Dopasować wypukłe zębra akumulatora do szczelin mocujących w ładowarce; wsunąć akumulator do ładowarki tak jak pokazano na rys. C.
3. Ładowarka nawiąże łączność z akumulatorem w celu ustalenia stanu jego naładowania.
4. Podczas ładowania akumulatora, 5 wskaźników LED na ładowarce będzie zapalać się na zielono

zgodnie z kierunkiem ruchu wskazówek zegara, wskazując poziom naładowania (rys. D). W przypadku akumulatorów BA1120E, BA1400, BA2240E, BA2800, BA3360 i BA4200 wskaźnik zasilania na akumulatorze będzie migał kolejno na czerwono, pomarańczowo i zielono; w przypadku akumulatorów BA1400T, BA2242T, BA2240T, BA2800T, BA3360T, BA4200T, BA5600T i BA6720T ostatni wskaźnik LED na akumulatorze będzie ciągle migał na zielono, a pozostałe diody LED będą świecić zielonym światłem ciągłym. Wentylator w ładowarce pracuje bez przerwy, co zapewnia chłodzenie akumulatora. Wentylator wyłączy się, gdy akumulator zostanie w pełni naładowany.

Rys. D – opis części patrz poniżej:

D-1	LED 1	D-4	LED 4
D-2	LED 2	D-5	LED 5
D-3	LED 3		

5. Gdy akumulator zostanie w pełni naładowany, wskaźniki LED na ładowarce przestaną migać i zaczną świecić na zielono światłem ciągłym. Wskaźnik zasilania w akumulatorze zgaśnie. Należy odczekać aż wyłączy się wentylator chłodzący, wyjąć akumulator z ładowarki i odłączyć ładowarkę od zasilania.
6. W przypadku pozostawienia akumulatora w ładowarce, akumulator zostanie całkowicie naładowany, ale nie przeladowany. Jeśli akumulator zostanie pozostawiony w ładowarce przez miesiąc lub dłużej, wykona procedurę samoczynnej konserwacji, co spowoduje obniżenie jego pojemności do 30%. Jeśli do tego dojdzie, należy ponownie zainstalować akumulator w ładowarce w celu pełnego naładowania.

UWAGA:

- Znaczne skrócenie czasu pracy w pełni naładowanego akumulatora oznacza, że kończy się jego żywotność i należy go wymienić.
- W czasie ładowania ładowarka może się nagrzewać, co jest normalne. Akumulator należy ładować w miejscu dobrze wentylowanym.

PL

FUNKCJE DIOD LED ŁADOWARKI

WSKAŹNIK LED	AKUMULATOR	DIODA LED W ŁADOWARCE					WSKAŹNIK ZASILANIA W AKUMULATORZE	STAN NAŁADOWANIA AKUMULATORA	DZIAŁANIE
		LED 1	LED 2	LED 3	LED 4	LED 5			
	Uszkodzony	Nie świeci	Nie świeci	Miga na czerwono lub nie świeci	Nie świeci	Nie świeci	Nie świeci	-	Uszkodzony akumulator lub ładowarka
	Zimny/ Gorący akumulator	Nie świeci	Nie świeci	Świeci na czerwono	Nie świeci	Nie świeci	Nie świeci	-	Ładowanie rozpocznie się, gdy temperatura akumulatora wróci do przedziału od 3°C do 57°C
	Ładowanie	Miga na zielono	Nie świeci	Nie świeci	Nie świeci	Nie świeci	Miganie na przemian na czerwono, pomarańczowo i zielono lub ostatnia dioda LED miga na zielono, a pozostałe świecą na zielono.	Mniej niż 15%	Ładowanie
		Świeci na zielono światłem przerywanym	Nie świeci	Nie świeci	Nie świeci	Nie świeci		Od 15% do 35%	Ładowanie
		Świeci na zielono światłem przerywanym	Nie świeci	Nie świeci	Nie świeci	Nie świeci		Od 35% do 55%	Ładowanie
		Świeci na zielono światłem przerywanym	Nie świeci		Nie świeci	Nie świeci		Od 55% do 75%	Ładowanie
		Świeci na zielono światłem przerywanym		Nie świeci		Nie świeci		Od 75% do 90%	Ładowanie
	Teljesen feltöltve	Świeci na zielono					Nie świeci	Od 90% do 100%	Ładowanie dobiegło końca.

ŁADOWANIE GORĄCEGO LUB ZIMNEGO AKUMULATORA

Jeżeli temperatura akumulatora wykracza poza normalny zakres, dioda LED 3 będzie się świecić na czerwono. Gdy temperatura akumulatora wróci do poziomu od 3°C do 57°C, ładowarka automatycznie rozpocznie ładowanie, a odpowiednie diody LED w ładowarce będą świecić

normalnie.

USZKODZONY AKUMULATOR LUB USZKODZONA ŁADOWARKA

Jeśli ładowarka wykryje problem, wskaźnik LED 3 będzie migał na czerwono lub wszystkie diody LED zgasną.

1. Wyjąć akumulator i włożyć go ponownie do ładowarki. Jeżeli diody LED po raz kolejny sygnalizują stan „niesprawny”, należy spróbować wymienić akumulator na inny.
2. Jeżeli inny akumulator zachowuje się normalnie, uszkodzony akumulator należy zutylizować (patrz zalecenia podane w instrukcji do akumulatora).
3. Jeżeli inny akumulator również sygnalizuje stan „niesprawny”, należy odłączyć ładowarkę i odczekać, aż skończy się miganie diody LED 3, a następnie ponownie podłączyć wtyczkę do kontaktu. Jeśli w chwili podłączania do prądu diody LED ładowarki nie zaświecą się jednocześnie na chwilę na zielono, co jest mechanizmem samokontroli lub dioda LED 3 w ładowarce nadal sygnalizuje awarię, ładowarka może być uszkodzona.

OTWORY DO MONTAŻU ŚCIENNEGO

Ładowarka posiada otwory do zawieszenia na ścianie, co umożliwia wygodne przechowywanie (Rys. A). Śruby należy zainstalować w ścianie w odległości 76 mm od siebie. Należy użyć śrub wystarczająco mocnych, aby wytrzymały łączny ciężar ładowarki i akumulatora.

KONSERWACJA

⚠ OSTRZEŻENIE: Aby uniknąć poważnych urazów ciała, przed czyszczeniem lub konserwacją należy zawsze wyjąć akumulator z narzędzia.

⚠ UWAGA: Podczas serwisowania należy używać wyłącznie części zamiennych EGO identycznych z oryginalnymi. Używanie jakichkolwiek innych części stwarza ryzyko i może spowodować usterkę produktu.

⚠ UWAGA: Jako metody czyszczenia ładowarki nie zaleca się używania sprężonego suchego powietrza. Jeśli czyszczenie sprężonym powietrzem jest jedyną możliwą metodą, wówczas na czas czyszczenia należy zakładać gogle ochronne lub okulary ochronne z osłonami bocznymi. Jeżeli praca powoduje pylenie, należy zakładać także maskę przeciwpyłową.

⚠ OSTRZEŻENIE: Jeżeli przewód zasilający zostanie uszkodzony, aby uniknąć niebezpiecznych sytuacji, należy go wymienić. Wymiany powinien dokonać producent, przedstawiciel jego serwisu lub inne osoby o podobnych kwalifikacjach.

KONSERWACJA OGÓLNA

Podczas czyszczenia części plastikowych należy unikać używania rozpuszczalników. Pod wpływem kontaktu z różnego rodzaju rozpuszczalnikami dostępnymi w handlu większość tworzyw może ulec uszkodzeniu. Do usuwania

zabrudzeń, kurzu, oleju, smaru itp. należy używać czystej ściereczki.

⚠ OSTRZEŻENIE: Nigdy nie należy dopuszczać do zetknięcia się części plastikowych z substancjami takimi jak płyn hamulcowy, benzyna, produkty ropopochodne, oleje penetrujące itp. Substancje chemiczne mogą uszkodzić, osłabić lub zniszczyć tworzywa, co może w konsekwencji spowodować poważne obrażenia.

⚠ OSTRZEŻENIE: Podczas serwisowania należy używać wyłącznie części zamiennych EGO identycznych z oryginalnymi. Używanie jakichkolwiek innych części stwarza ryzyko i może spowodować usterkę produktu. Aby zagwarantować bezpieczeństwo i niezawodność, wszystkie naprawy powinny być wykonywane przez wykwalifikowanych serwisantów w punkcie serwisowym EGO.

Ochrona środowiska



Urządzeń elektrycznych, ładowarki do akumulatorów oraz akumulatorów/baterii akumulatorowych nie należy wyrzucać do zwykłych zmieszanych śmieci domowych!

Zgodnie z dyrektywami Wspólnoty Europejskiej, odpowiednio nr 2012/19/UE i 2006/66/WE, urządzenia elektryczne i elektroniczne nienadające się dłużej do użycia oraz uszkodzone lub zużyte akumulatory/baterie trzeba zbierać oddzielnie.

Wyrzucanie urządzeń elektrycznych na wysypisko grozi wyciekami niebezpiecznych substancji do wód gruntowych i przedostaniem się ich do łańcucha pokarmowego, ze szkodą dla zdrowia i jakości życia użytkownika.

PL



ROZWIĄZYWANIE PROBLEMÓW

PROBLEM	PRZYCZYNA	ROZWIĄZANIE
Ładowarka nie działa. Dioda LED 3 miga na czerwono lub wszystkie diody LED gasną.	Akumulator lub ładowarka nie działa prawidłowo lub połączenie między akumulatorem a ładowarką jest słabe.	<ul style="list-style-type: none">■ Włożyć ponownie akumulator do ładowarki.■ Wypróbować inny akumulator.■ Odłączyć ładowarkę, poczekać, aż zgaśnie dioda LED 3, a następnie ponownie podłączyć wtyczkę do zasilania.
Ładowarka nie działa, a dioda LED 3 świeci na czerwono.	Akumulator jest zbyt gorący lub zbyt zimny.	Akumulator należy schłodzić lub podgrzać. Ładowanie rozpocznie się, gdy temperatura akumulatora powróci do przedziału od 3°C do 57°C.

GWARANCJA

POLITYKA GWARANCYJNA EGO

W celu zapoznania się z wszystkimi warunkami polityki gwarancyjnej EGO prosimy odwiedzić stronę egopowerplus.com.

PL

KEES VAN DER SPEK
TUINMACHINES ★ STOLWIJK

PŘEČTĚTE SI VŠECHNY POKYNY!



PŘEČTĚTE SI NÁVOD K OBSLUZE

⚠️ Potenciální riziko! Osoby s elektronickými přístroji, jako jsou např. kardiostimulátory, by se měly před použitím toho výrobku poradit se svým lékařem. Použití elektrického zařízení v těsné blízkosti kardiostimulátoru může způsobit narušení činnosti nebo poruchu kardiostimulátoru.

⚠️ VAROVÁNÍ: Z důvodu bezpečnosti by měl všechny opravy provádět kvalifikovaný servisní technik.

⚠️ VAROVÁNÍ: Toto zařízení mohou používat děti od 8 let a osoby s omezeními fyzickými, smyslovými nebo duševními schopnostmi nebo nedostatkem zkušeností a znalostí, pokud jsou tyto osoby pod dohledem, nebo byly řádně poučeny ohledně použití zařízení bezpečným způsobem a chápou možná rizika spojená s jeho používáním. Děti si nesmí s přístrojem hrát. Čištění a údržbu nesmějí provádět děti, pokud nejsou pod dohledem dospělé osoby.

BEZPEČNOSTNÍ SYMBOLY

Účelem bezpečnostních symbolů je upoutat vaši pozornost k případným nebezpečím. Bezpečnostní symboly a jejich vysvětlení vyžadují vaši zvýšenou pozornost a porozumění. Výstražné symboly samy o sobě nevylučují žádné nebezpečí. Pokyny a varování nejsou náhradou vhodných opatření pro prevenci úrazů.

⚠️ VAROVÁNÍ: Před použitím tohoto nářadí si přečtěte a seznámte se se všemi bezpečnostními pokyny uvedenými v tomto návodu k obsluze včetně veškerých výstražných symbolů jako např. „NEBEZPEČÍ“, „VAROVÁNÍ“ a „UP-OZORNĚNÍ“. Nedodržení níže uvedených pokynů může mít za následek úraz elektrickým proudem, požár a/nebo vážná zranění osob.

BEZPEČNOSTNÍ POKYNY

Na této stránce jsou zobrazeny a popsány bezpečnostní symboly, které se mohou na výrobku objevit. Před montáží a provozem si přečtěte, seznámte se a dodržujte veškeré pokyny ke stroji.



Bezpečnostní upozornění

Bezpečnostní opatření týkající se vaší bezpečnosti.

	Přečtěte si návod k obsluze	Z důvodu snížení rizika úrazu si musí uživatel přečíst návod k obsluze.
	Použití v interiéru	Toto zařízení použijte výhradně v interiéru
	Konstrukce třídy II	Konstrukce se zdvojenou izolací
	Tavné pojistky	Miniaturní tavná pojistka s tepelným jištěním
	CE	Tento výrobek je v souladu s platnými směnicemi ES.
	UKCA	Tento výrobek je v souladu s platnými předpisy ve Spojeném království.
	WEEE	Odpadní elektrické výrobky se nesmí likvidovat s domovním odpadem. Odevzdejte je do autorizovaného recyklačního střediska.
	Volt	Napětí
	Ampéry	Proud
	Hertz	Frekvence (počet cyklů za sekundu)
	Watt	Napájení
	Minuty	Čas
	Střídavý proud	Druh proudu
	Stejnosměrný proud	Druh nebo vlastnosti proudu

⚠️ VAROVÁNÍ: Přečtěte si všechny pokyny a seznámte se s nimi. Nedodržení níže uvedených pokynů může mít za následek úraz elektrickým proudem, požár anebo vážná poranění osob.

BEZPEČNOST NA PRACOVIŠTI

- **Udržujte pracovní prostor v čistotě a dobře osvětlený.** Nepořádek nebo neosvětlené pracovní oblasti bývají příčinou úrazů.
- **Nabíječku EGO nepoužívejte ve výbušném prostředí, např. s výskytem hořlavých kapalin, plynů nebo prachu.** Nabíječka je zdrojem jiskření, které může

CZ

zapálit prach nebo výpary.

ELEKTRICKÁ BEZPEČNOST

- **Zástrčky elektrického nářadí musí odpovídat zásuvkám.** V žádném případě nikdy neupravujte zástrčku. S uzemněným elektrickým nářadím nepoužívejte žádné rozbočovací zásuvky. Neupravené zástrčky a shodné zásuvky snižují riziko úrazu elektrickým proudem.
- **Nabíječku chraňte před deštěm a vlhkem.** Voda vnikající do nabíječky zvyšuje riziko úrazu elektrickým proudem.
- **Nezatěžujte kabel.** Nikdy nepoužívejte kabel k přenášení, vytahování nebo odpojování nabíječky z elektrické sítě. Kabely chraňte před horkem, olejem, ostrými hranami nebo pohyblivými díly. Poškozené nebo spletené kabely zvyšují riziko úrazu elektrickým proudem.
- **Vyhýbejte se kontaktu s uzemněnými plochami, například trubkami, radiátory, sporáky a lednicemi.** Pokud jste uzemněni, hrozí vám vyšší riziko úrazu elektrickým proudem.
- **Při práci s nářadím venku používejte prodlužovací kabel vhodný pro venkovní použití.** Použití kabelu vhodného pro venkovní použití snižuje riziko úrazu elektrickým proudem.
- Nabíječka EGO může nabíjet lithium-iontové akumulátory EGO uvedené na obr. C
- Nabíjejte pouze stejnosměrné akumulátory typu Li-ion s napětím 56 V a kapacitou max. 12.0 Ah. Ostatní typy akumulátorů mohou explodovat a způsobit tak úraz a škody.

SERVIS

- **Servis vaší nabíječky svěřte kvalifikovanému opraváři, který používá pouze originální náhradní díly.** Tím zajistíte bezpečnost nabíječky.
- **Při opravě nabíječky používejte pouze originální náhradní díly. Řiďte se pokyny v části tohoto návodu věnované údržbě.** Použití neschválených dílů nebo nedodržení pokynů k údržbě může vyvolat riziko úrazu elektrickým proudem nebo úrazu.

BEZPEČNOSTNÍ ZÁSADY PRO POUŽITÍ NABÍJEČKY

⚠ UPOZORNĚNÍ: Chcete-li snížit riziko úrazu elektrickým proudem nebo poškození nabíječky nebo akumulátoru, nabíjejte pouze lithium-iontové nabíjecí akumulátory uvedené na štítku vaší nabíječky. Ostatní typy akumulátorů mohou explodovat a způsobit tak úraz nebo

škody.

Zařízení není určeno pro používání osobami (včetně dětí) s omezenými fyzickými, smyslovými nebo duševními schopnostmi nebo nedostatkem zkušeností a znalostí, pokud tyto osoby nejsou pod dohledem nebo nejsou řádně poučeny odpovědnou osobou o bezpečném používání zařízení.

- **Před použitím nabíječky akumulátorů si přečtěte všechny pokyny a varovné symboly v tomto návodu,** na nabíječce, akumulátoru a výrobku, aby nedošlo k nesprávnému použití výrobků a případnému úrazu nebo škodám.
- **Nabíječku nepoužívejte venku ani ji nevystavujte mokrému nebo vlhkému prostředí.** Voda vnikající do nabíječky zvyšuje riziko úrazu elektrickým proudem.
- **Nedotýkejte se nabíječky, zástrčky ani kontaktů nabíječky mokřma rukama.**
- **Použití příslušenství, které nedoporučuje nebo neprodává výrobce nabíječky akumulátorů může vést k riziku vzniku požáru, úrazu elektrickým proudem nebo úrazu osob.**
- **K nabíjení používejte pouze nabíječku doporučenou výrobcem.** Nabíječka vhodná pro jeden typ akumulátoru může způsobit riziko požáru při použití s jiným akumulátorem.
- **Kabel ani nabíječku nepoužívejte k jiným účelům. Nikdy nepoužívejte kabel k přenášení nabíječky.** Nikdy netahajte za kabel nabíječky, abyste odpojili zástrčku ze zásuvky. Může dojít k poškození kabelu nebo nabíječky, které představuje riziko úrazu elektrickým proudem. Poškozený kabel okamžitě vyměňte.
- **Dbejte, aby byl kabel umístěn tak, aby se na něj nestoupalo, nezakoplo o něj, nepřišel do styku s ostrými hranami nebo pohyblivými částmi, nebo nebyl vystaven jinému poškození nebo namáhání.** Snižte se tak riziko neúmyslných pádů, které mohou způsobit úraz nebo poškodit kabel, což může následně vést k úrazu elektrickým proudem.
- **Chraňte kabel a nabíječku před teplem, aby nedošlo k poškození pouzdra nebo vnitřních částí.**
- **Dbejte, aby nedošlo ke styku plastových částí s benzinem, oleji, ropnými produkty atd.** Tyto materiály obsahují chemické látky, které mohou poškodit, zeslabit nebo zničit plast.
- **Nepoužívejte nabíječku s poškozeným kabelem nebo poškozenou zásuvkou, což může způsobit zkrat a úraz elektrickým proudem.** V případě poškození nechejte nabíječku opravit nebo vyměnit

autorizovaným servisním technikem v servisním středisku společnosti EGO.

- **Nepoužívejte nabíječku, pokud utrhla prudkou ránu, spadla na zem, nebo byla jinak poškozená.** Odnesťe ji autorizovanému servisnímu technikovi, který elektrickou kontrolou zjistí, zda je nabíječka v dobrém stavu.
- **Nabíječku nerozebírejte. Pokud potřebuje servis nebo opravu, odnesťe ji autorizovanému servisnímu technikovi.** Nesprávná montáž může způsobit úraz elektrickým proudem nebo požár.
- **Před údržbou nebo čištěním odpojte nabíječku z elektrické zásuvky, aby se snížilo riziko úrazu elektrickým proudem.**
- **Pokud nabíječku nepoužíváte, odpojte ji z elektrické sítě.** Snižte tím riziko úrazu elektrickým proudem nebo poškození nabíječky, pokud do otvoru spadnou kovové předměty. Zabráňte tím také poškození nabíječky při přepětí.
- **Nebezpečí úrazu elektrickým proudem.** Nedotýkejte se neizolovaných částí výstupního konektoru nebo neizolovaného pólu akumulátoru.
- **Tyto pokyny uchovejte pro budoucí použití.** Používejte je často, také pro poučení dalších osob, které mohou toto nářadí používat. Pokud zařízení někomu půjčíte, půjčte mu také tento návod k obsluze, aby nedošlo k nesprávnému použití přístroje nebo případně k úrazu.

DŮLEŽITÉ BEZPEČNOSTNÍ POKYNY

- **Tyto pokyny uchovejte pro budoucí použití.** Tato příručka obsahuje důležité bezpečnostní a provozní pokyny pro tuto nabíječku.
- **Před použitím nabíječky akumulátorů si přečtete všechny pokyny a varovné symboly na nabíječce akumulátorů, akumulátoru a výrobku, který akumulátor používá.**

⚠ VAROVÁNÍ: Při používání elektrických zařízení je nutno vždy dodržovat základní bezpečnostní opatření, mimo jiné.

- Pokud přístroj používáte v blízkosti dětí, snížíte riziko úrazu, pokud budou pod dohledem dospělé osoby.
- Používejte pouze příslušenství doporučené nebo prodávané výrobcem.
- Nepoužívejte venku.
- U přenosného zařízení – chcete-li snížit riziko úrazu elektrickým proudem, neponořujte nabíječku do vody ani jiných tekutin. Neukládejte ani neskladujte zařízení na místě, kde může spadnout, nebo být vtaženo do

vany nebo umyvadla.

⚠ UPOZORNĚNÍ: Chcete-li snížit riziko úrazu, nabíjejte pouze lithium-iontové nabíjecí akumulátory. Ostatní typy akumulátorů mohou explodovat a způsobit tak úraz nebo škody.

TECHNICKÉ ÚDAJE

Vstup nabíječky	220–240 V ~50 Hz, 700 W
Výstup nabíječky	10A, 56V
Doba nabíjení	Přibližně 25-30 minut pro akumulátor 4,0 Ah Přibližně 30 minut pro akumulátor 2,5/5,0 Ah Přibližně 35 minut pro akumulátor 6,0 Ah Přibližně 45 minut pro akumulátor 7,5 Ah Přibližně 60 minut pro akumulátor 10,0 Ah Přibližně 75 minut pro 12,0 Ah akumulátor
Optimální teplota nabíjení	5°C – 40 °C
Hmotnost nabíječky	2,0 kg

GZ

POPIS

SEZNAMTE SE S VAŠÍM FOUKAČEM (obr. A)

1. Slot pro montáž baterie
2. Otvory pro chladicí vzduch
3. LED kontrolky
4. Elektrické kontakty
5. Rukojeť
6. Závěsný otvor

OBSLUHA

JAK NABÍT AKUMULÁTOR

⚠ VAROVÁNÍ: Nabíječku nepoužívejte venku ani ji nevystavujte mokrému nebo vlhkému prostředí. Voda vnikající do nabíječky zvyšuje riziko úrazu elektrickým proudem.

POZNÁMKA: Lithium-iontové akumulátory jsou před odesláním částečně nabitě. Před prvním použitím akumulátor plně nabijte.

Obr. B s popisem dílů:

B-1	Zelená LED
B-2	Červená a zelená dvoubarevná LED dioda

1. Zapojte nabíječku do elektrické sítě (220-240 V~ 50 Hz). Pět indikačních diod nabíjení se krátce rozsvítí zeleně a zhasnou, což znamená, že nabíječka pracuje správně.
2. Srovnajte zvýšené žebrování akumulátoru s instalačními drážkami nabíječky; zasuňte akumulátor do nabíječky, jak je znázorněno na obr. C.
3. Nabíječka bude komunikovat s akumulátorem z důvodu vyhodnocení stavu akumulátorů.
4. Při nabíjení akumulátoru bude 5 LED indikátorů na nabíječce svítit zeleně ve směru hodinových ručiček a indikovat úroveň nabití (obr. D). U bateriových sad BA1120E, BA1400, BA2240E, BA2800, BA3360 a BA4200 bude indikátor napájení na baterii blikat postupně červeně, oranžově a zeleně; u bateriových sad BA1400T, BA2242T, BA2240T, BA2800T, BA3360T, BA4200T, BA5600T a BA6720T bude poslední indikátor LED na baterii blikat zeleně, zatímco ostatní LED budou svítit trvale zeleně. Ventilátor v nabíječce pracuje nepřetržitě, aby ochlazoval akumulátor, a zastaví se, jakmile je

akumulátor plně nabitý.

Popis dílů viz obr. D níže:

D-1	LED kontrolka 1	D-4	LED 4
D-2	LED 2	D-5	LED 5
D-3	LED 3		



5. Po úplném nabití akumulátoru přestanou indikátory LED na nabíječce střídavě svítit a začnou svítit zeleně. Kontrolka nabití akumulátoru zhasne. Počkejte, až se chladicí ventilátor zastaví, vyjměte akumulátor z nabíječky a odpojte ji z elektrické sítě.
6. Pokud necháte akumulátor v nabíječce, plně se nabije, ale nepřebije se. Pokud zůstane akumulátor v nabíječce po dobu jednoho měsíce nebo déle, provede automatickou údržbu a kapacita nabití klesne na 30 %. Pokud k tomu dojde, zasaďte akumulátor znovu na nabíječku, aby se plně nabil.

POZNÁMKA:

- Výrazné zkrácení doby provozu plně nabitého akumulátoru znamená, že životnost akumulátoru se blíží ke konci a že je nutné akumulátor vyměnit.
- Nabíječka se může během nabíjení zahřívat, což je normální. Akumulátor nabíjejte na dobře větraném místě.

CZ

FUNKCE LED KONTROLEK NABÍJEČKY

LED KONTROLKA	AKU-MULÁTOR	LED KONTROLKA NA NABÍJEČCE					KONTROLKA NAPÁJENÍ NA AKUMULÁTORU	VÝKON AKU-MULÁTORU	ČINNOST
		LED kontrolka 1	LED 2	LED 3	LED 4	LED 5			
	Vadný	Nesvítí	Nesvítí	Bliká červeně nebo se vypne	Nesvítí	Nesvítí	Nesvítí	-	Akumulátor v nabíječce nebo nabíječka jsou vadné.
	Studený / teplý akumulátor	Nesvítí	Nesvítí	Svítilí červená	Nesvítí	Nesvítí	Nesvítí	-	Nabíjení začne, jakmile se teplota akumulátoru vrátí do rozmezí 3°C–57°C.

	Nabíjení	Bliká zeleně	Nesvítil	Nesvítil	Nesvítil	Bliká střídavě červeně, oranžově a zeleně nebo poslední LED bliká zeleně, ostatní svítí trvale zeleně.	Méně než 15 %	Nabíjení
		Bliká střídavě zeleně		Nesvítil	Nesvítil		15 % až 35 %	Nabíjení
		Bliká střídavě zeleně			Nesvítil		35 % až 55 %	Nabíjení
		Bliká střídavě zeleně			Nesvítil		55 % až 75 %	Nabíjení
		Bliká střídavě zeleně					75 % až 90 %	Nabíjení
	Teljesen feltöltve	Svítící zelená				Nesvítil	90 až 100 %	Nabíjení je dokončeno.

NABÍJENÍ HORKÉHO NEBO STUDENÉHO AKUMULÁTORU

Pokud se akumulátor ocitne mimo běžné rozmezí teplot, rozsvítí se LED kontrolka 3 červeně. Jakmile se teplota akumulátoru vrátí na 3 ° C až 57 ° C, nabíječka automaticky zahájí nabíjení a příslušné kontrolky LED na nabíječce budou normálně svítit.

VADNÝ AKUMULÁTOR NEBO VADNÁ NABÍJEČKA

Pokud nabíječka zjistí problém, LED indikátor 3 začne blikat červeně nebo všechny LED indikátory zhasnou.

1. Vyjměte a znovu vložte akumulátor do nabíječky. Pokud LED stále hlásí „vadný“, zkuste nabít jinou baterii.
2. Pokud se jiný akumulátor nabíjí normálně, zlikvidujte vadný akumulátor (viz pokyny v návodu k akumulátoru).
3. Pokud je i jiný akumulátor označen jako „vadný“, odpojte nabíječku z elektrické sítě a počkejte, až zhasne blikající LED kontrolka 3, a pak ji znovu zapojte. Pokud žádná LED na nabíječce nesvítili současně krátce zeleně kvůli vlastní kontrole v okamžiku připojení nebo LED 3 na nabíječce stále ukazuje vadný, může být vadná nabíječka.

OTVORY PRO MONTÁŽ NA STĚNU

Nabíječka je vybavena závěsnými otvory pro praktické skladování (obr. A). Našroubujte do stěn šrouby ve vzdálenosti 76 mm od sebe. Použijte dostatečně silné šrouby, aby unesly kombinovanou hmotnost nabíječky a akumulátoru.

ÚDRŽBA

VAROVÁNÍ: Abyste předešli vážnému zranění osob,

před čištěním nebo údržbou vždy vyjměte akumulátor z nářadí.

VAROVÁNÍ: Při opravách používejte pouze originální náhradní díly společnosti EGO. Použití jiných dílů může představovat riziko nebo může způsobit poškození výrobku.

VAROVÁNÍ: K čištění nabíječky se nedoporučuje používat suchý stlačený vzduch. Pokud je čištění stlačeným vzduchem jedinou alternativou, vždy při čištění nářadí používejte ochranné brýle nebo ochranné brýle s bočními kryty. Pokud při použití vzniká prach, noste protiprachový respirátor.

VAROVÁNÍ: Je-li poškozen přírodní kabel, musí jej vyměnit výrobce, jeho autorizované servisní středisko nebo osoba s podobnou kvalifikací, aby bylo zamezeno případné nebezpečné situaci.

CELKOVÁ ÚDRŽBA

K čištění plastových dílů nepoužívejte rozpouštědla. Většina plastů je náchylná k poškození různými typy komerčních rozpouštědel a jejich použití je může poškodit. K odstranění nečistot, prachu, oleje, maziva atd. použijte čistý hadr.

VAROVÁNÍ: Dbejte, aby nikdy nedošlo ke styku plastových částí s brzdovými kapalinami, benzinem, ropnými produkty, penetračními oleji atd. Chemické látky mohou poškodit, zeslabit nebo poškodit plast, což může vést k vážnému úrazu.

VAROVÁNÍ: Při opravách používejte pouze originální náhradní díly společnosti EGO. Použití jiných dílů může představovat riziko nebo může způsobit poškození výrobku. Z důvodu bezpečnosti by měl všechny opravy provádět kvalifikovaný servisní technik v servisním středisku společnosti EGO.

Ochrana životního prostředí



Nelikvidujte elektrické zařízení, nabíječku a baterie / nabíjecí baterie v domovním odpadu!

Podle směrnice Evropského parlamentu a Rady 2012/19/EU se musí již nepoužitelná odpadní elektrická a elektronická zařízení shromažďovat odděleně a podle směrnice 2006/66/ES musí být vadné nebo použité akumulátory / baterie shromažďovány odděleně.

Pokud se elektrická zařízení likvidují na zavážkách nebo skládkách, mohou do podzemní vody proniknout nebezpečné látky, dostat se do potravního řetězce a poškodit tak vaše zdraví a zdravotní stav.

CZ

K E E S V A N D E R S P E K
T U I N M A C H I N E S ★ S T O L W I J K

ODSTRAŇOVÁNÍ ZÁVAD

PROBLÉM	PŘÍČINA	ŘEŠENÍ
Nabíječka nefunguje. LED 3 bliká červeně, nebo všechny LED kontrolky zhasly.	Akumulátor nebo nabíječka jsou nefunkční nebo je spojení mezi akumulátorem a nabíječkou špatné.	<ul style="list-style-type: none">■ Znovu vložte akumulátor.■ Vyzkoušejte jiný akumulátor.■ Odpojte nabíječku ze zásuvky, počkejte, až zhasne LED kontrolka 3, a poté zástrčku znovu připojte k napájení.
Nabíječka nefunguje a kontrolka LED 3 svítí červeně.	Akumulátor je příliš horký nebo studený.	Akumulátor ochlaďte nebo zahřejte. Nabíjení začne, jakmile se teplota akumulátoru vrátí na 3°C-57°C

ZÁRUKA

ZÁRUKA SPOLEČNOSTI EGO

Úplné záruční podmínky společnosti EGO naleznete na webové stránce egopowerplus.com.

CZ

KEES VAN DER SPEK
TUINMACHINES ★ STOLWIJK

PREČÍTAJTE SI VŠETKY POKYNY!



PREČÍTAJTE SI NÁVOD NA OBSLUHU.

⚠ Zvyškové riziko! Ľudia s elektronickými zariadeniami, napríklad kardiostimulátorom, musia používanie tohto výrobku konzultovať so svojím lekárom. Použitie elektrických zariadení v tesnej blízkosti kardiostimulátora by mohlo spôsobiť rušenie alebo zlyhanie kardiostimulátora.

⚠ VAROVANIE: Pre zaistenie bezpečnosti a spoľahlivosti je nevyhnutné, aby všetky opravy vykonával len kvalifikovaný servisný technik.

⚠ VAROVANIE: Tento spotrebič môžu používať deti od 8 rokov a osoby s obmedzenými fyzickými, zmyslovými alebo duševnými schopnosťami alebo nedostatkom skúseností a znalostí, ak sú pod dohľadom, alebo boli riadne poučené ohľadne použitia spotrebiča bezpečným spôsobom a chápu možné riziká spojené s jeho používaním. Deti sa nesmú so zariadením hrať. Čistenie a údržbu nesmú robiť deti, ak nie sú pod dohľadom dospelé osoby.

SK

BEZPEČNOSTNÉ SYMBOLY

Účelom bezpečnostných symbolov je upozorniť na možné nebezpečenstvá. Venujte príslušnú pozornosť a pochopte bezpečnostné symboly a ich vysvetlenia. Výstražné symboly samy osebe nevylučujú žiadne nebezpečenstvo. Pokyny a varovania, ktoré obsahujú, nie sú náhradou za vhodné opatrenia na prevenciu úrazov.

VAROVANIE: Pred použitím tohto nástroja si prečítajte a pochopte všetky bezpečnostné pokyny v tomto návode na obsluhu, vrátane všetkých bezpečnostných výstražných symbolov, ako sú „**NEBEZPEČENSTVO**“, „**VAROVANIE**“ a „**UPOZORNENIE**“. Nedodržanie nižšie uvedených pokynov môže mať za následok úraz elektrickým prúdom, požiar a/alebo vážne zranenie.

BEZPEČNOSTNÉ POKYNY

Táto strana zobrazuje a popisuje bezpečnostné symboly, ktoré sa objavujú na tomto výrobku. Pred pokusom o zostavenie a prevádzkovanie si prečítajte, pochopte a dodržiavajte všetky pokyny na stroji.



Bezpečnostné upozornenie

Opatrenia, ktoré sa týkajú vašej bezpečnosti.

	Prečítajte si návod na obsluhu.	Používateľ si musí prečítať návod na obsluhu, aby znížil riziko úrazu.
	Vnútrotné použitie	Používajte toto zariadenie iba v interiéri.
	Konštrukcia triedy II	Konštrukcia s dvojistou izoláciou
	Tavné poistky	Tavná poistka s časovým oneskorením
	CE	Tento výrobok je v súlade s platnými smernicami ES.
	UKCA	Tento výrobok je v súlade s platnou legislatívou Spojeného kráľovstva.
	WEEE	Odpadové elektrické výrobky sa nesmú likvidovať spolu s domovým odpadom. Odovzdajte do autorizovaného recyklačného strediska.
V	Volt	Napätie
A	Ampéry	Prúd
Hz	Hertz	Frekvencia (cykly za sekundu)
W	Watt	Napájanie
min	Minúty	Čas
	Striedavý prúd	Typ prúdu
	Jednosmerný prúd	Typ alebo charakteristika prúdu

⚠ VAROVANIE: Prečítajte si a pochopte všetky pokyny. Nedodržanie nižšie uvedených pokynov môže mať za následok úraz elektrickým prúdom, požiar a/alebo vážne zranenie.

BEZPEČNOSŤ PRACOVISKA

- **Udržiavajte pracovisko čisté a dobre osvetlené.** Neporiadok alebo tmavé miesta spôsobujú nehody.
- **Nepoužívajte nabíjačku EGO vo výbušnom prostredí, napríklad v prítomnosti horľavých kvapalín, plynov alebo prachu.** Nabíjačka môže vytvárať iskry, ktoré môžu zapáliť prach alebo výpary.

ELEKTRICKÁ BEZPEČNOSŤ

- **Zástrčka elektrického náradia musí zodpovedať elektrickej zásuvke. Nikdy a žiadnym spôsobom nemodifikujte zástrčku.** Nepoužívajte žiadne rozbočovacie zástrčky s uzemneným elektrickým náradím. Neupravené zástrčky a vhodné zásuvky obmedzia nebezpečenstvo úrazu elektrickým prúdom.
- **Nevystavujte nabíjačku dažďu alebo vlhkým podmienkam.** Voda, ktorá vnikne do nabíjačky, zvyšuje nebezpečenstvo úrazu elektrickým prúdom.
- **Nepoužívajte kábel nesprávnym spôsobom.** Nikdy nepoužívajte kábel na nosenie, ťahanie alebo odpájanie nabíjačky. Udržujte kábel v dostatočnej vzdialenosti od zdrojov tepla, oleja, ostrých hrán alebo pohyblivých častí. Poškodená alebo zamotaná šnúra zvyšuje riziko zasiahnutia elektrickým prúdom.
- **Zabráňte kontaktu tela s uzemnenými povrchmi, ako sú rúry, radiátory, sporáky a chladničky.** Dochádza k zvýšeniu rizika úrazu elektrickým prúdom, ak je vaše telo uzemnené.
- **Ak sa chystáte náradie použiť v exteriéroch, použite výhradne predlžovací šnúru vhodnú na použitie v exteriéroch.** Použitie šnúry vhodnej pre použitie v exteriéroch znižuje riziko úrazu elektrickým prúdom.
- Nabíjačka EGO dokáže nabíjať lítium-iónové akumulátory EGO uvedené na obr. C
- Nabíjajte iba 56 V=, max. 12.0 Ah Li-ion nabíjateľné akumulátory. Iné typy batérií môžu explodovať a spôsobiť zranenie a poškodenie.

SERVIS

- **Nechajte vašu nabíjačku opraviť kvalifikovanou osobou s použitím iba identických náhradných dielov.** Tým sa zabezpečí, že bezpečnosť nabíjačky zostane zachovaná.
- **Pri servise nabíjačky používajte iba identické náhradné diely. Postupujte podľa pokynov v kapitole Údržba tohto návodu.** Použitie neautorizovaných dielov alebo nedodržanie pokynov na údržbu môže vytvoriť nebezpečenstvo úrazu elektrickým prúdom alebo zranenie.

BEZPEČNOSTNÉ PRAVIDLÁ PRE NABÍJAČKY

⚠ UPOZORNENIE: Ak chcete zamedziť riziku úrazu elektrickým prúdom alebo poškodeniu nabíjačky a batérie, nabíjajte iba tie lítium-iónové dobíjacie batérie, ktoré sú výslovne uvedené štítku na vašej nabíjačky. Iné typy batérií môžu prasknúť a spôsobiť zranenie alebo poškodenie.

Toto zariadenie nesmú používať osoby (vrátane detí) so zníženými fyzickými, zmyslovými alebo rozumovými

schopnosťami, nedostatkom skúseností a znalostí, ak neboli oboznámené s používaním zariadenia alebo nepracujú pod dohľadom osoby zodpovednej za ich bezpečnosť.

- **Pred použitím nabíjačky si prečítajte všetky pokyny a varovné symboly v tomto návode na obsluhu a na nabíjačke, batérii a na výrobku,** aby sa zabránilo zneužitiu výrobkov a možnému zraneniu alebo poškodeniu.
- **Nepoužívajte nabíjačku vonku a nevystavujte ju mokrým alebo vlhkým podmienkam.** Voda, ktorá vnikne do nabíjačky, zvyšuje nebezpečenstvo úrazu elektrickým prúdom.
- **Nedotýkajte sa mokrými rukami nabíjačky, vrátane konektora alebo terminálov nabíjačky.**
- **Použitie príslušenstva, ktoré neodporúča alebo nepredáva výrobca nabíjačky akumulátorov, môže viesť k riziku požiaru, úrazu elektrickým prúdom alebo zraneniu osôb.**
- **Nabíjajte len pomocou nabíjačky špecifikovanej výrobcom.** Nabíjačka, ktorá je vhodná pre jeden typ akumulátora, môže predstavovať pri nabíjaní iného typu akumulátora nebezpečenstvo.
- **Nezneužívajte kábel alebo nabíjačku. Nikdy nepoužívajte kábel na prenášanie nabíjačky.** Neťahajte za kábel nabíjačky, ak chcete odpojiť zástrčku zo zásuvky. Mohlo by dôjsť k poškodeniu kábla alebo nabíjačky, čo vytvára nebezpečenstvo úrazu elektrickým prúdom. Poškodené káble ihneď vymeňte.
- **Zabezpečte, aby kábel bol umiestnený tak, že nebude možné naň šliapať, zakopnúť o neho, nepríde do kontaktu s ostrými hranami alebo pohyblivými časťami, inak by mohlo dôjsť k jeho poškodeniu alebo namáhaniu.** Tým sa zníži riziko náhodných pádov, ktoré by mohli spôsobiť zranenie a poškodenie kábla, čo by následne mohlo viesť k úrazu elektrickým prúdom.
- **Chráňte kábel a nabíjačku pred pôsobením vysokého tepla, aby nedošlo k poškodeniu krytu alebo vnútorných súčastí.**
- **Nedovoľte, aby benzin, oleje, ropné produkty atď. prišli do kontaktu s plastovými časťami.** Tieto materiály obsahujú chemikálie, ktoré môžu poškodiť, oslabiť alebo zničiť plast.
- **Neprevádzkujte nabíjačku s poškodeným káblom alebo zástrčkou, pretože by to mohlo spôsobiť skrat a úraz elektrickým prúdom.** V prípade poškodenia nechajte nabíjačku opraviť alebo vymeniť autorizovaným servisným technikom v servisnom centre EGO.

SK

- **Nepoužívajte nabíjačku, ak došlo k prudkému nárazu, k jej pádu, alebo bola inak akýmkoľvek spôsobom poškodená.** Odnesť ju autorizovanému servisnému technikovi na elektrickú kontrolu, ktorý určí, či je nabíjačka v dobrom stave.
- **Nabíjačku nerozoberajte. Odnesť ju autorizovanému servisnému technikovi v prípade, že je nevyhnutný servis alebo oprava.** Nesprávne zmontovanie môže spôsobiť úraz elektrickým prúdom alebo požiar.
- **Pred začatím akejkolvek údržby alebo čistenia za účelom zníženia rizika úrazu elektrickým prúdom odpojte nabíjačku od elektrickej zásuvky.**
- **Keď nabíjačku nepoužívate, odpojte ju od elektrickej siete.** Tým sa zníži riziko úrazu elektrickým prúdom a poškodenie nabíjačky, ak by kovové predmety spadli do otvoru. Tiež sa tým zabráni poškodeniu nabíjačky pri prepätí.
- **Nebezpečenstvo úrazu elektrickým prúdom!** Nedotýkajte sa neizolovanej časti výstupného konektoru alebo neizolovaných akumulátorových svoriek.
- **Odložte si tieto pokyny.** Používajte ich často a používajte ich tiež na poučenie ostatných, ktorí môžu toto náradie používať. Ak požičiate tento nástroj niekomu inému, požičajte mu aj tieto pokyny, aby sa zabránilo zneužitiu výrobku a prípadným zraneniam.

DÔLEŽITÉ BEZPEČNOSTNÉ POKYNY

- **Odložte si tieto pokyny.** Tento návod obsahuje dôležité bezpečnostné a prevádzkové pokyny pre túto nabíjačku.
- **Pred použitím nabíjačky si prečítajte všetky pokyny a varovné symboly na nabíjačke, batérii a výrobku, ktorý batéria bude poháňať.**

VAROVANIE: Pri používaní elektrického spotrebiča sa musia dodržiavať základné bezpečnostné opatrenia, vrátane nasledovných:

- Za účelom zníženia rizika zranenia sa vyžaduje prísny dohľad, ak je spotrebič používaný v blízkosti detí.
- Používajte len doplnky odporučené alebo predávané výrobcom.
- Zariadenie nepoužívajte vonku.
- Pre prenosné prístroje - Aby sa znížilo riziko úrazu elektrickým prúdom, nedávajte nabíjačku do vody alebo inej tekutiny. Nekladte ani neskladujte náradie na miestach, kde môže spadnúť alebo byť vtiahnuté do vane alebo umývadla.

UPOZORNENIE: Ak chcete znížiť riziko zranenia, nabíjajte len lítium-iónové dobijacie batérie. Iné typy batérií

môžu prasknúť a spôsobiť zranenie alebo poškodenie.

TECHNICKÉ ÚDAJE

Vstup nabíjačky	220–240 V ~50 Hz, 700 W
Výstup nabíjačky	10A, 56V 
Doba nabíjania	Približne 25-30 minút pre akumulátor 4,0 Ah Približne 30 minút pre akumulátor 2,5/5,0 Ah Približne 35 minút pre akumulátor 6,0 Ah Približne 45 minút pre akumulátor 7,5 Ah Približne 60 minút pre akumulátor 10,0 Ah Približne 75 minút pre akumulátor 12,0 Ah
Optimálna teplota nabíjania	5°C – 40 °C
Hmotnosť nabíjačky	2,0 kg

SK

POPIS

ZOZNÁMTE SA S VAŠIM DÚCHADLOM (obr. A)

1. Slot pre montáž akumulátora
2. Otvory pre chladiaci vzduch
3. LED kontrolky
4. Elektrické kontakty
5. Rukoväť
6. Otvor pre montáž na stenu

OBSLUHA

AKO NABÍJAŤ AKUMULÁTOR

VAROVANIE: Nepoužívajte nabíjačku vonku a nevystavujte ju mokrým alebo vlhkým podmienkam. Voda, ktorá vnikne do nabíjačky, zvyšuje nebezpečenstvo úrazu elektrickým prúdom.

POZNÁMKA: Litium-iónové batérie sú pred odoslaním čiastočne nabité. Pred prvým použitím batériu úplne nabite.

Obr. B s popisom dielov:

B-1	Zelená LED dióda
B-2	Červená a zelená dvojfarebná LED

1. Pripojte nabíjačku k zdroju napájania (220-240 V ~ 50

Hz). 5 LED kontroliek nabíjania sa krátko rozsvieti na zeleno a potom zhasne, čo znamená, že nabíjačka funguje správne.

- Zarovnajte vyvýšené rebrá akumulátora s montážnymi otvormi akumulátora v nabíjačke; zasuňte akumulátor do nabíjačky, ako je znázornené na obr. C.
- Nabíjačka začne komunikovať s akumulátorom na vyhodnotenie jeho stavu.
- Pri nabíjaní akumulátora bude 5 LED kontroliek na nabíjačke svietiť nazeleno v smere hodinových ručičiek, čo indikuje úroveň nabitia (obr. D). V prípade akumulátorov BA1120E, BA1400, BA2240E, BA2800, BA3360 a BA4200 bude kontrolka napájania na akumulátory postupne blikať na červeno, oranžovo a nazeleno; pre akumulátory BA1400T, BA2242T, BA2240T, BA2800T, BA3360T, BA4200T, BA5600T a BA6720T bude posledná kontrolka LED na akumulátore stále blikať na zeleno, zatiaľ čo ostatné LED budú svietiť neprerušovane na zeleno. Ventilátor v nabíjačke nepretržite ochladzuje akumulátor a zastaví sa, keď je akumulátor úplne nabitý.

Obr. D s popisom častí:

D-1	LED 1	D-4	LED 4
D-2	LED 2	D-5	LED 5
D-3	LED 3		

- Keď je akumulátor úplne nabitý, LED kontrolky na nabíjačke sa prestanú sriedať a budú svietiť neprerušovane na zeleno. Kontrolka napájania na akumulátore zhasne. Počkajte, až sa zastaví chladiaci ventilátor, vyberte akumulátor z nabíjačky a odpojte nabíjačku od elektrickej siete.
- Akumulátor sa úplne nabije, ak ho necháte v nabíjačke, ale neprebije sa. Ak batéria zostane v nabíjačke po dobu jedného mesiaca alebo viac, bude vykonávať automatickú údržbu a klesne na 30% nabijacej kapacity. Ak k tomu dôjde, vložte akumulátor späť do nabíjačky, aby sa úplne nabíj.

POZNÁMKA:

- Výrazné skrátenie doby chodu plne nabitého akumulátora znamená, že životnosť akumulátora sa blíži ku koncu a že je potrebné akumulátor vymeniť.
- Nabíjačka sa môže počas nabíjania zahriať, čo je normálne. Akumulátor nabíjajte na dobre vetranom mieste.

FUNKCIE LED NA NABÍJAČKE

LED KONTROLKA	AKUMULÁTOR	LED NA NABÍJAČKE					KONTROLKA NAPÁJANIA NA AKUMULÁTORE	NAPÁJANIE AKUMULÁTORA	AKCIA
		LED 1	LED 2	LED 3	LED 4	LED 5			
	Chybná	Nesvieti	Nesvieti	Bliká červená alebo nesvieti	Nesvieti	Nesvieti	Nesvieti	-	Akumulátor alebo nabíjačka sú chybné.
	Studený/teplý akumulátor	Nesvieti	Nesvieti	Svietiaca červená	Nesvieti	Nesvieti	Nesvieti	-	Nabíjanie sa začne, keď sa akumulátor vráti na 3 °C–57°C

SK

	Nabíjanie	Bliká zelená	Nesvieti	Nesvieti	Nesvieti	Nesvieti	Striedavo bliká červená, oranžová a zelená alebo posledná LED bliká na zeleno, ostatné svietia nepre-rušovane na zeleno	Menej ako 15 %	Nabíjanie
		Striedavo svieti zelená		Nesvieti	Nesvieti	Nesvieti		15 % až 35 %	Nabíjanie
		Striedavo svieti zelená			Nesvieti	Nesvieti		35 % až 55 %	Nabíjanie
		Striedavo svieti zelená				Nesvieti		55 % až 75 %	Nabíjanie
		Striedavo svieti zelená						75 % až 90 %	Nabíjanie
	Teljesen feltöltve	Svieti zelená				Nesvieti	90 % až 100 %	Nabíjanie je dokončené.	

NABÍJANIE HORÚCEHO ALEBO STUDENÉHO AKUMULÁTORA

Ak je akumulátor mimo normálneho teplotného rozsahu, LED 3 bude svietiť načerveno. Keď sa teplota akumulátor vráti na 3 ° C až 57 ° C, nabíjačka sa automaticky začne nabíjať a príslušné LED diódy na nabíjačke budú normálne svietiť.

SK CHYBNÝ AKUMULÁTOR ALEBO NABÍJAČKA

Ak nabíjačka zistí problém, LED kontrolka 3 bude blikáť na červeno alebo všetky LED zhasnú.

1. Vyberte a znova vložte akumulátor do nabíjačky. Ak LED kontrolky stále zobrazujú „chybný“ stav, vyskúšajte nabiť iný akumulátor.
2. Ak sa iný akumulátor nabíja normálne, zlikvidujte chybný akumulátor (postupujte podľa pokynov v návode pre akumulátor).
3. Ak sa aj pre iný akumulátor signalizuje „chybný“ stav, odpojte nabíjačku a počkajte, kým nezhasne blikajúca LED dióda 3, potom znova pripojte zástrčku nabíjačky k zdroju napájania. Ak žiadne LED diódy nabíjačky nesvietia súčasne krátko na zeleno za účelom samokontroly v momente zapojenia alebo LED 3 na nabíjačke stále zobrazuje poruchu, môže byť nabíjačka chybná.

MONTÁŽNE OTVORY NA STENU

Nabíjačka má montážne otvory pre pohodlné skladovanie (obr. A). Nainštalujte skrutky do steny vo vzdájomnej vzdialenosti 76 mm. Použite dostatočne pevné skrutky, aby udržali kombinovanú hmotnosť nabíjačky a akumulátora.

ÚDRŽBA

102

700 W NABÍJAČKA RAPID+ — CH7000E

VAROVANIE: Aby ste predišli vážnemu zraneniu, vždy pred čistením alebo údržbou vyberte z náradia akumulátor.

VAROVANIE: Pri servise používajte iba identické náhradné diely EGO. Použitie iných častí môže vyvolať nebezpečenstvo, alebo spôsobiť poškodenie výrobku.

VAROVANIE: Neodporúčame používať stlačený suchý vzduch na čistenie nabíjačky. Ak čistenie pomocou stlačeného vzduchu je jediný spôsob, ktorý je možné použiť, vždy si nasadte ochranné okuliare alebo ochranné okuliare s postrannými krytmi. V prašnom prostredí si tiež nasadte masku proti prachu.

VAROVANIE: Poškodený sieťový kábel musí vymeniť výrobca, servisný technik či iná kvalifikovaná osoba.

CELKOVÁ ÚDRŽBA

Na čistenie plastových dielov nepoužívajte rozpúšťadlá. Väčšina plastov je náchylná na poškodenie z rôznych typov komerčných rozpúšťadiel a môžu sa poškodiť, ak sa rozpúšťadlá použijú. Použite čistú handru na odstránenie nečistôt, prachu, oleja, mastnoty atď.

VAROVANIE: Nikdy nedovoľte, aby brzdové kvapaliny, benzín, ropné výrobky, penetračné oleje atď., prišli do styku s plastovými časťami. Chemické látky môžu poškodiť, oslabiť alebo zničiť plast, čo môže viesť k vážnemu zraneniu.

VAROVANIE: Pri servise používajte iba identické náhradné diely EGO. Použitie iných častí môže vyvolať nebezpečenstvo, alebo spôsobiť poškodenie výrobku. Aby bola zaistená bezpečnosť a spoľahlivosť, všetky opravy by mal vykonávať kvalifikovaný servisný technik v servisnom stredisku EGO.

Ochrana životného prostredia



Nevyhadzujte elektrické zariadenia, nabíjačku batérií a batérie/akumulátory do domového odpadu!

Podľa európskej smernice 2012/19/EÚ sa elektrické a elektronické zariadenia, ktoré už nie sú použiteľné, musia triediť oddelene. To isté platí podľa európskej smernice 2006/66/ES pre chybné alebo použité akumulátory/batérie.

Ak sú elektrické spotrebiče likvidované na neorganizovaných skládkach alebo smetiskách, môžu nebezpečné látky unikať do podzemných vôd, dostať sa do potravinového reťazca a poškodzovať zdravie.

ODSTRAŇOVANIE PORÚCH

PROBLÉM	PRÍČINA	RIEŠENIE
Nabíjačka nefunguje. LED 3 bliká na červeno alebo všetky LED zhasnú.	Akumulátor alebo nabíjačka nefungujú správne alebo je spojenie medzi akumulátorom a nabíjačkou slabé.	<ul style="list-style-type: none">■ Znova vložte akumulátor.■ Skúste iný akumulátor.■ Odpojte nabíjačku, počkajte, kým LED 3 nezhasne, a potom znova pripojte zástrčku k zdroju napájania.
Nabíjačka nefunguje a LED 3 svieti na červeno.	Akumulátor je príliš horúci alebo príliš studený.	Akumulátor ochladte alebo zahrejte. Nabíjanie sa začne, keď sa teplota akumulátora vráti na 3 ° C – 57 ° C.

ZÁRUKA

ZÁRUČNÁ POLITIKA EGO

Navštívte webové stránky egopowerplus.com pre úplné podmienky záručnej politiky spoločnosti EGO.

SK

KEES VAN DER SPEK
TUINMACHINES ★ STOLWIJK

OLVASSA EL AZ ÖSSZES UTASÍTÁST!



OLVASSA EL A HASZNÁLATI ÚTMUTATÓT

⚠ Fenmaradó kockázat! Az elektronikus készülékekkel, például pacemakerrel élő emberek a termék használata előtt kérjék ki orvos véleményét. Az elektromos felszerelésnek a pacemakerhez közel való működtetése interferenciát vagy meghibásodást okozhat a pacemakerben.

⚠ FIGYELMEZTETÉS: A biztonságosság és megbízhatóság biztosítása érdekében minden javítást szakképzett szerviztechnikus hajtson végre.

⚠ FIGYELMEZTETÉS: Ezt a készüléket használhatják 8 éves vagy annál idősebb gyermekek, illetve csökkent fizikai, érzékszervi, vagy mentális képességekkel rendelkező, vagy kellő tudással és belátással nem rendelkező személyek is, ha az említett személyek a biztonságukért felelős, a készülék biztonságos használatának módjával és az esetleges veszélyekkel tisztában lévő személy felügyelete alatt állnak, vagy ilyen személytől kaptak utasítást a berendezés használatára vonatkozóan. Gyermekek nem játszhatnak a készülékkel. Felügyelet nélkül gyermekek nem végezhetik a készülék tisztítását és karbantartását.

BIZTONSÁGI SZIMBÓLUMOK

A biztonsági szimbólumok célja, hogy felhívják a figyelmet az esetleges veszélyekre. Nagyon figyeljen a biztonsági szimbólumokra és magyarázatokra, ill. ezek megértésére. A szimbólumok figyelmeztetési önmagukban nem hárítják el a veszélyforrásokat. Az utasítások és figyelmeztetések nem helyettesítik a megfelelő balesetmegelőző intézkedéseket.

⚠ FIGYELMEZTETÉS: A szerszám használata előtt feltétlenül olvassa el és értse meg a jelen kezelési útmutatóban található valamennyi biztonsági utasítást, valamint a "VESZÉLY", "FIGYELMEZTETÉS", és "FIGYELEM" biztonsági figyelmeztető szimbólumokat is. Az alább felsorolt utasítások be nem tartása áramütést, tűzveszélyt és/vagy súlyos személyi sérülést idézhet elő.

BIZTONSÁGI ELŐÍRÁSOK

Ezen az oldalon olyan biztonsági szimbólumok láthatók és olvashatók, amelyek megjelenhetnek a terméken. Az összeszerelés vagy működtetés előtt olvassa el, értse meg és tartsa be a gép minden utasítását.

	Biztonsági figyelmeztetés	Az Ön biztonságát érintő óvintézkedések.
	Olvassa el a használati útmutatót	A sérülések kockázatának csökkentése érdekében a használaton el kell olvasnia a használati útmutatót.
	Beltéri használatra	A készüléket csak beltérben használja
	II. osztályú konstrukció	Kettős szigetelésű szerkezet
	Olvadóbiztosítékok	Késleltetett miniatűr olvadóbiztosíték
	CE	A termék megfelel az érvényes EK irányelveknek.
	UKCA	Ez a termék megfelel az Egyesült Királyság hatályos jogszabályainak.
	WEEE	Az elhasználdott elektromos termékek nem helyezhetők a háztartási hulladékok közé. Vigye hivatalos újrahasznosító telephelyre.
V	Volt	Feszültség
A	Amper	Áramerősség
Hz	Hertz	Frekvencia (ciklusok másodpercenként)
W	Watt	Teljesítmény
perc	Perc	Idő
	Váltakozó áram	Áram típusa
	Egyenáram	Áram típusa vagy jellemzői

⚠ FIGYELMEZTETÉS: Olvassa el és értse meg az utasításokat. Az alább felsorolt utasítások be nem tartása áramütést, tűzveszélyt és/vagy súlyos személyi sérülést idézhet elő.

MUNKATERÜLETI BIZTONSÁG

- **A munkaterület legyen tiszta és jól megvilágított.** A munkaterületen uralkodó rendetlenségnek vagy a rossz

HU

megvilágításnak baleset lehet a következménye.

- **Ne használja az EGO töltőt robbanási veszélynek kitett környezetben, például olyan helyen, ahol éghető folyadékok, gázok vagy porok találhatóak.** A töltő szikrákat képezhet, amelyek meggyújthatják a porokat vagy gázokat.

ELEKTROMOS BIZTONSÁG

- **Az elektromos szerszám hálózati csatlakozódugójának illeszkednie kell az elektromos aljzathoz.** Soha és semmiképpen se módosítsa a csatlakozódugót. Ne használjon adapteres csatlakozódugókat az elektromos kéziszerszámokhoz. Az eredeti csatlakozódugó és megfelelő hálózati aljzat alkalmazásával megelőzi az áramütés veszélyét.
- **Ne tegye ki a töltőt esőnek vagy nedves környezetnek.** A töltőbe kerülő víz megnöveli az áramütés veszélyét.
- **Ne használja a kábelt helytelen módon.** Soha ne használja a vezetékét a töltő hordozására, húzására vagy lecsatlakoztatására. Tartsa távol a vezetékét hőtől, olajtól, éles szegélyektől és mozgó alkatrészekről. A sérült vagy összegabalyodott hálózati kábelek megnövelik az áramütés veszélyét.
- **Ne érjen földelt felületekhez, mint pl. csövek, fűtőtestek, tűzhelyek vagy hűtőszekrények.** Az áramütés kockázata nagyobb, ha a teste le van földelve.
- **Az elektromos szerszám szabadtéri üzemeltetéséhez használjon szabadtéren használható hosszabbító kábelt.** A szabadtéren használható kábel alkalmazása csökkenti az áramütés kockázatát.
- Az EGO töltő a C ábrán felsorolt EGO lítium-ion akkumulátoregységeket tölti
- Csak 56 V DC, max. 12,0 Ah Li-ion típusú újratölthető akkumulátoregységet töltsön vele. Más típusú akkumulátorok felrobbanhatnak, személyi sérülést vagy anyagi kárt okozva.

SZERVIZ

- **A töltőt szakképzett személlyel, eredeti cserealkatrész felhasználásával javíttassa meg.** Ezzel biztosítja a töltő biztonságának fenntartását.
- **A töltő javításakor használjon azonos pótalkatrészeket.** Kövesse a jelen használati utasítás **Karbantartás fejezetét.** Nem engedélyezett alkatrészek használata vagy a karbantartási utasítások be nem tartása áramütés vagy sérülés veszélyét okozhatja.

A TÖLTŐRE VONATKOZÓ BIZTONSÁGI SZABÁLYOK

⚠ VIGYÁZAT: Az áramütés kockázatának csökkentése vagy a töltő és akkumulátor sérülésének elkerülése érdekében csak a töltő címkéjén külön meghatározott lítium-ion akkumulátorokat töltsön vele. Más típusú akkumulátorok használata felrepedéshez vezethet, továbbá személyi sérülést vagy anyagi kárt okozhat.

Ezt a berendezést nem használhatják olyan személyek (gyermeket is beleértve), akik csökkent fizikai, érzékszervi vagy szellemi képességekkel rendelkeznek, vagy nem rendelkeznek kellő belátással és tudással, kivéve azt az esetet, ha az említett személyek a biztonságukért felelős személy felügyelete alatt állnak, vagy ilyen személytől kaptak utasítást a berendezés használatára vonatkozóan.

- **Az akkumulátortöltő használata előtt, olvassa el a jelen használati útmutatót és az akkumulátortöltő, az akkumulátor és a termék minden utasítását és figyelmeztető jelzését a termék helytelen használatának és a lehetséges sérülések vagy rongálódás elkerülése érdekében.**
- **Ne használja a töltőt szabadtéren, és ne tegye ki nedves vagy nyirkos körülményeknek.** A töltőbe kerülő víz megnöveli az áramütés veszélyét.
- **Ne nyúljon a töltőhöz, a töltő csatlakozódugójához és csatlakozásaihoz vizes kézzel.**
- **Ha nem javasolt vagy nem az akkumulátortöltő gyártója által értékesített tartozékokat használ, akkor tűz, áramütés vagy személyi sérülések veszélye áll fenn.**
- **Csak a gyártó által meghatározott töltőt használja.** Az olyan töltő, amely egy típusú akkumulátoregységhez alkalmas, tűzveszélyt okozhat, ha más típusú akkumulátoregységhez használja.
- **Ne használja a vezetékét vagy a töltőt helytelen módon.** Soha ne használja a vezetékét a töltő hordozására. A töltő csatlakozóját ne a kábelnél fogva húzza ki a hálózati aljzathól. A kábel vagy a töltő sérülése áramütés veszélyét okozhatja. A sérült kábelt azonnal cserélje ki.
- **Ügyeljen arra, hogy a vezeték olyan helyen legyen, ahol nem lépnek rá, nem botlanak el benne, nem ér éles szélékhez vagy mozgó alkatrészekhez, és nincs kitéve más sérülésnek vagy igénybevételnek.** Ez csökkenti a véletlenszerű leesés veszélyét, amely a kábel sérülését vagy rongálódását okozhatja, és végül áramütést idézhet elő.
- **A kábelt és a töltőt tartsa távol hőtől, hogy a burkolat és a belső alkatrészek ne sérüljenek.**

- **Benzin, olaj, petróleum alapú termékek, stb. ne érintkezzenek a műanyag alkatrészekkel.** Ezek az anyagok olyan vegyszereket tartalmaznak, amelyek megrongálhatják, gyengíthetik vagy károsíthatják a műanyagot.
- **Ne működtesse a töltőt sérült kábellel vagy csatlakozódugóval, ami rövidzárlatot vagy áramütést okozhat.** Ha sérült a töltő, akkor javíttassa meg vagy cseréltesse ki az EGO Service Center hivatalos szerviztechnikusával.
- **Ne működtesse a töltőt, ha éles tárgynak ütközött, leesett, vagy más módon megsérült.** Vigye hivatalos szerviztechnikushoz, aki ellenőrzi, hogy a töltő megfelelően működik-e.
- **Ne szerelje szét a töltőt. Vigye hivatalos szerviztechnikushoz, ha szerviz vagy javítás szükséges.** A helytelen szétszerelés miatt áramütés és tűz veszélye áll fenn.
- **Az áramütés kockázatának csökkentése érdekében húzza ki a töltőt a hálózati aljzattól, mielőtt bármilyen karbantartást vagy tisztítást végezne rajta.**
- **Amikor nem használja a töltőt, mindig húzza ki a hálózati aljzattól.** Ez csökkenti az áramütés kockázatát vagy a töltő sérülését, ha fém tárgyak esnének a nyílásába. Ezenkívül ez segít megakadályozni a töltő sérülését teljesítménylökés esetén is.
- **Áramütésveszély!** Ne érjen a csatlakozó kimenet szigetelés nélküli részéhez vagy az akkumulátor szigetelés nélküli érintkezőjéhez.
- **Őrizze meg ezt az útmutatót.** Időnként olvassa át, és használja, amikor másokat a készülék használatára tanít be. Ha valakinek kölcsönadja a készüléket, akkor adja át a használati utasítást is a helytelen használat és a lehetséges sérülések elkerülése érdekében.

FONTOS BIZTONSÁGI UTASÍTÁSOK

- **Őrizze meg ezt az útmutatót.** A használati útmutató fontos biztonsági és használati utasításokat tartalmaz a töltőre vonatkozóan.
- **Az akkumulátortöltő használata előtt olvassa el az akkumulátortöltőre, az akkumulátorra és a termékre vonatkozó összes utasítást, valamint a rajtuk elhelyezett biztonsági jelzéseket.**

▲ FIGYELMEZTETÉS: Elektromos készülékek használata közben mindig tartsa be az alapvető óvintézkedéseket, beleértve az alábbiakat:

- A sérülésveszély csökkentése érdekében fokozott figyelem szükséges, ha a készüléket gyermekek

közeliében használják.

- Csak a gyártó által javasolt vagy értékesített tartozékokat használja.
- Beltéri használatra,
- A hordozható készülékekhez – Az áramütés kockázatának csökkentése érdekében ne tegye a töltőt vízbe vagy más folyadékba. Ne tegye, illetve ne tárolja a készüléket olyan helyen, ahol az fürdőkádba vagy mosdókagylóba eshet.

▲ VIGYÁZAT: A sérülésveszély csökkentése érdekében csak lítium-ion tölthető akkumulátorokat töltsön. Más típusú akkumulátorok használata felrepedéshez vezet, továbbá személyi sérülést vagy anyagi kárt okozhat.

JELLEMZŐK

Töltő bemenet	220–240 V ~50 Hz, 700 W
Töltő kimenet	10A, 56V
Töltési idő	Kb. 25–30 perc 4,0 Ah akkumulátorhoz Kb. 30 perc 2,5/5,0 Ah akkumulátorhoz Kb. 35 perc 6,0 Ah akkumulátorhoz Kb. 45 perc 7,5 Ah akkumulátorhoz Kb. 60 perc 10,0 Ah akkumulátorhoz Kb. 75 perc 12,0 Ah akkumulátorhoz
Optimális töltési hőmérséklet	5°C – 40 °C
Töltő súlya	2,0 kg

HU

LEÍRÁS

ISMERJE MEG A LOMBFÚVÓT (A ábra)

1. Akkumulátor foglalat
2. Hűtőlevegő nyílások
3. LED lámpák
4. Elektromos csatlakozások
5. Fogantyú
6. Lyuk falra szereléshez

HASZNÁLAT

HOGYAN KELL FELTÖLTENI AZ AKKUMULÁTOREGYSÉGET

▲ FIGYELMEZTETÉS: Ne használja a töltőt szabadon, és ne tegye ki nedves vagy nyirkos körülményeknek. A töltőbe kerülő víz megnöveli az áramütés veszélyét.

MEGJEGYZÉS: A lítium-ion akkumulátoregységek szállítás előtt részben fel vannak töltve. Az első használat előtt tölts fel teljesen az akkumulátoregységet.

A B ábra alkatrészeinek leírását lásd lent:

B-1	Zöld LED
B-2	Piros és zöld kétszínű LED

- Csatlakoztassa a töltőt a villamos hálózathoz (220–240 V~ 50 Hz). Az 5 töltéjelző LED röviden zölden világítanak és kialszanak, jelezve, hogy a töltő megfelelően működik.
- Igazítsa az akkumulátoregység felemelt rácsát az akkumulátorban lévő szerelőnyíláshoz; csúsztassa le az akkumulátoregységet a töltőre a C ábrán látható módon
- A töltő kommunikál az akkumulátoregységgel az akkumulátoregység állapotának felméréséhez.
- Az akkumulátor töltésekor a töltőn lévő 5 LED lámpa zölden világít az óramutató járásával megegyező irányban, jelezve a töltöttségi szintet (D ábra). A BA1120E, BA1400, BA2240E, BA2800, BA3360 és BA4200 akkumulátorok esetében az akkumulátor teljesítményjelzője piros, narancssárga és zöld színnel villog; a BA1400T, BA2242T, BA2240T, BA2800T, BA3360T, BA4200T, BA5600T és BA6720T akkumulátoroknál az utolsó LED lámpa az akkumulátoron zölden villog, miközben a többi LED

egyszínű zölden világít. A töltőben lévő ventilátor folyamatosan hűti az akkumulátort, és leáll, amikor az akkumulátor teljesen fel van töltve.

A D ábra alkatrészeinek leírását lásd lent:

D-1	LED 1	D-4	LED 4
D-2	LED 2	D-5	LED 5
D-3	LED 3		



- Amikor az akkumulátor teljesen fel van töltve, a töltő LED lámpái váltakozva leállnak, és zölden világítanak. Az akkumulátoregységen lévő teljesítményjelző elalszik. Várjon, amíg a hűtőventilátor leáll, vegye le az akkumulátoregységet a töltőről, és húzza ki a töltőt a hálózati aljzatból.
- Az akkumulátoregység teljesen feltöltődik a töltőn, de nem töltődik túl, ha tovább rajta marad. Ha az akkumulátor a töltőn marad egy hónapig, vagy tovább, akkor önkarbantartást végez, és megtart 30%-os kapacitást. Ha ez történik, tegye vissza az akkumulátoregységet a töltőre, és teljesen tölts fel.

MEGJEGYZÉS:

- A teljesen feltöltött akkumulátoregység üzemidejének jelentős csökkenése azt jelzi, hogy az akkumulátor élettartama lejár, és az akkumulátort ki kell cserélni.
- A töltő töltés közben felmelegedhet, ami normális. Jól szellőző helyen tölts az akkumulátoregységet.

HU

A TÖLTŐ LED FUNKCIÓI

LED LÁMPA	AKKU-MULÁ-TOREG-YSG	LED A TÖLTŐN					TÖLTŐT-TÉSGISZINT-JELZŐ AZ AKKU-MULÁTOR-EGYSÉGEN	AZ AKKU-MULÁTOR-EGYSÉG TELJESÍTMÉNYE	MŰVELET
		LED 1	LED 2	LED 3	LED 4	LED 5			
	Sérült	Kialudt	Kialudt	Villogó piros vagy ki	Kialudt	Kialudt	Kialudt	-	Az akkumulátoregység vagy a töltő sérült
	Hideg/forró akkumulátor	Kialudt	Kialudt	Folyamatos piros	Kialudt	Kialudt	Kialudt	-	A töltés akkor kezdődik, amikor az akkumulátoregység 3°C és 57°C közötti hőmérsékletre hűl vissza

	Töltés	Villogó zöld	Kialudt	Kialudt	Kialudt	Kialudt	Piros, narancssárga és zöld felváltva villog, vagy az utolsó LED zölden villog, a többi pedig folyamatosan zölden világít	15%-nál kevesebb	Töltés
		Felváltva zölden világít		Kialudt	Kialudt	Kialudt		15% és 35% között	Töltés
		Felváltva zölden világít			Kialudt	Kialudt		35% és 55% között	Töltés
		Felváltva zölden világít				Kialudt		55% és 75% között	Töltés
		Felváltva zölden világít						75% és 90% között	Töltés
	Teljesen feltöltve	Folyamatos zöld				Kialudt	90% és 100% között	A töltés befejeződött.	

FORRÓ VAGY HIDEG AKKUMULÁTOREGYSÉG TÖLTÉSE

Ha az akkumulátoregység a normális hőmérséklet-tartományon kívül van, akkor a 3. LED pirosan világít. Amikor az akkumulátor hőmérséklete visszatér 3° C és 57° C közé, a töltő automatikusan megkezdi a töltést, és a töltő megfelelő LED lámpái normálisan világitanak.

SÉRÜLT AKKUMULÁTOREGYSÉG VAGY TÖLTŐ

Ha a töltő problémát észlel, a 3. LED lámpa pirosan villog, vagy az összes LED kikapcsol.

1. Vegye ki és tegye vissza az akkumulátoregységet a töltőre. Ha a LED lámpák még mindig „hibás” jelzést mutatnak, akkor próbáljon meg feltölteni egy másik akkumulátoregységet.
2. Ha a másik akkumulátoregység rendesen töltődik, akkor ártalmatlanítsa a sérült akkumulátoregységet (nézze meg az akkumulátoregység használati utasításait).
3. Ha a másik akkumulátoregység is „hibás” jelzést mutat, akkor húzza ki a töltőt, és várjon, amíg a villogó 3-as LED el nem alszik, majd csatlakoztassa újra a csatlakozódugót a hálózati aljzathoz. Ha egyetlen töltő LED sem világít röviden zölden az önellenőrzéshez, amikor csatlakoztatják, vagy a 3. LED töltőn továbbra is hibás, akkor a töltő hibás lehet.

FURAT FALRA SZERELÉSHEZ

A töltőn szerelőfuratok vannak a kényelmes fali tároláshoz (A ábra). Helyezze a csavarokat a falba 76 mm távolságban. Használjon erős csavarokat, amelyek megtartják a töltőt és az akkumulátoregység együttes súlyát.

KARBANTARTÁS

⚠ FIGYELMEZTETÉS: A súlyos személyi sérülések elkerülése érdekében tisztítás vagy karbantartás előtt feltétlenül vegye ki az akkumulátoregységet a készülékből.

⚠ FIGYELEM Javításkor használjon azonos EGO pótalkatrészeket. Bármilyen más alkatrész használata veszélyt okozhat, vagy megrongálhatja a terméket.

⚠ FIGYELEM Nem javasolt sűrített levegő használata a töltő tisztításához. Ha csak sűrített levegővel lehet megtisztítani, akkor az eszköz tisztítása közben mindig viseljen védőszemüveget vagy oldalsó védőlemezzel ellátott védőszemüveget. Ha működtetés közben por keletkezik, akkor viseljen porvédő maszkot is.

⚠ FIGYELMEZTETÉS: Ha a tápkábel megsérült, akkor a veszélyek elkerülése érdekében a gyártóval vagy a gyártó szerviz-szakembereivel, vagy más szakképzett személlyel ki kell cseréltetni.

ÁLTALÁNOS KARBANTARTÁS

A műanyag alkatrészek tisztításához ne használjon oldószereket. A legtöbb műanyag különböző vegyi oldószerek hatására károsodik, ezek megrongálhatják őket. Használjon tiszta ruhát a szennyeződés, por, olaj, zsír, stb. eltávolításához.

⚠ FIGYELMEZTETÉS: Fékolaj, benzin, petróleum alapú termékek, behatoló olajok stb. soha ne érintkezzenek a műanyag alkatrészekkel. A vegyszerek megrongálhatják, gyengíthetik vagy megtámadhatják a műanyagot, ezáltal súlyos személyi sérülést okozhatnak.

HU

⚠ FIGYELMEZTETÉS: Javításkor használjon azonos EGO pótalkatrészeket. Bármilyen más alkatrész használata veszélyt okozhat, vagy megrongálhatja a terméket. A biztonság és megbízhatóság érdekében minden javítást az EGO Service Center szakképzett szerviztechnikusa hajtson végre.

Környezetvédelem



Ne dobja az elektromos felszerelést, az akkumulátortöltőt és az akkumulátorokat/újratölthető akkumulátorokat a háztartási hulladékok közé!

Az elektromos és elektronikus berendezések hulladékairól szóló 2012/19/EU európai törvény, amely már nincs érvényben, és az 2006/66/EK európai törvény értelmében a sérült vagy elhasznált akkumulátoregységeket/akkumulátorokat külön kell gyűjteni.

Ha az elektromos berendezéseket hulladéklerakóban vagy szemétteleneken ártalmatlanítják, olyan veszélyes anyagok kerülhetnek belőlük a talajvízbe, majd onnan a táplálkozási láncba, amelyek veszélyeztetik az egészséget és az emberi jólétet.

HU

KEES VAN DER SPEK
TUINMACHINES ★ STOLWIJK

HIBAELHÁRÍTÁS

PROBLÉMA	OK	MEGOLDÁS
A töltő nem működik. A 3. LED pirosan villog, vagy az összes LED kikapcsol.	Az akkumulátoregység vagy a töltő hibásan működik, vagy az akkumulátor és a töltő csatlakozása gyenge.	<ul style="list-style-type: none">■ Helyezze vissza az akkumulátort.■ Próbáljon ki egy másik akkumulátoregységet.■ Húzza ki a töltőt, várja meg, amíg a 3. LED lámpa kialszik, majd csatlakoztassa újra a tápellátáshoz.
A töltő nem működik, és a 3. LED pirosan világít.	Az akkumulátoregység túl forró vagy túl hideg.	Hagyja lehűlni vagy felmelegedni az akkumulátoregységet. A töltés akkor kezdődik, amikor az akkumulátor hőmérséklete visszatér 3 °C – 57 °C-ra.

GARANCIA

EGO GARANCIÁLIS FELTÉTELEK

Kérjük, látogasson el az egopowerplus.com oldalra, ahol megtalálja a részletes EGO garanciális feltételeket.

CITIȚI TOATE INSTRUCȚIUNILE!



CITIȚI MANUALUL DE INSTRUCȚIUNI

⚠ Riscuri reziduale! Persoanele cu dispozitive electronice precum stimulatoare cardiace ar trebui să se consulte cu medicul (medicii) înainte de a utiliza acest produs. Funcționarea echipamentelor electrice în imediata apropiere a unui stimulator cardiac ar putea provoca interferențe sau defecțiuni ale stimulatorului cardiac.

⚠ AVERTISMENT: Pentru siguranța și fiabilitatea produsului, toate reparațiile trebuie efectuate de către un tehnician de service autorizat.

⚠ AVERTISMENT: Acest aparat poate fi utilizat de către copii de peste 8 ani și de către persoane cu capacități fizice, senzoriale sau intelectuale reduse ori lipsite de cunoștințe sau de experiență numai dacă sunt supravegheate sau au fost instruite cu privire la utilizarea aparatului în deplină siguranță și înțeleg pericolele la care se expun. Nu lăsați copii să se joace cu aparatul. Este interzisă efectuarea curățării și întreținerii aparatului permisibile utilizatorului de către copii nesupravegheați.

SIMBOLURI PRIVIND SIGURANȚA

Scopul simbolurilor privind siguranța este să vă atragă atenția asupra pericolelor posibile. Simbolurile privind siguranța și explicațiile furnizate cu acestea merită atenția și înțelegerea dumneavoastră. Avertizările simbolurilor nu elimină, prin ele însele, niciun pericol. Instrucțiunile și avertizările pe care le oferă acestea nu pot înlocui măsurile adecvate de prevenire a accidentelor.

⚠ AVERTISMENT: Asigurați-vă că ați citit și înțelegți toate instrucțiunile privind siguranța din acest Manual de utilizare, inclusiv toate simbolurile de alertă privind siguranța precum "PERICOL", "AVERTIZARE" și "ATENȚIE" înainte de a utiliza această sculă. Nerespectarea tuturor instrucțiunilor enumerate mai jos poate duce la electrocutare, incendiu și/sau vătămări corporale grave.

INSTRUCȚIUNI PRIVIND SIGURANȚA

Această pagină descrie simbolurile de siguranță ce pot apărea pe acest produs. Citiți, înțelegți și respectați toate instrucțiunile de pe mașină înainte de asamblare și utilizare.

	Alertă privind siguranța	Precauții care implică siguranța dumneavoastră.
	Citiți manualul de instrucțiuni	Pentru a reduce riscul de accidentări, utilizatorul trebuie să citească manualul de instrucțiuni.
	A se utiliza numai în interior	Utilizați acest aparat numai în interior
	Produs cu structură de clasă II	Construcție dublu-izolată
	8A Siguranțe fuzibile	Mini-siguranță fuzibilă temporizată
	CE	Acest produs este în conformitate cu directivele europene aplicabile.
	UKCA	Acest produs este în conformitate cu legislația aplicabilă din Marea Britanie.
	DEEE	Deșeurile produselor electrice nu trebuie să fie eliminate împreună cu deșeurile menajere. Predați-le unui punct de reciclare autorizat.
V	Volt	Tensiune
A	Amperi	Curent
Hz	Hertz	Frecvență (cicluri pe secundă)
W	Watt	Alimentare
min	Minute	Durață
	Curent alternativ	Tip de curent
	Curent continuu	Tip sau o caracteristică de curent

⚠ AVERTISMENT: Citiți și înțelegți toate instrucțiunile. Nerespectarea tuturor instrucțiunilor de mai jos poate duce la electrocutare, incendiu și/sau vătămări grave.

SIGURANȚA ZONEI DE LUCRU

- **Păstrați zona de lucru curată și bine iluminată.** Zonele dezordonate și întunecoase predispun la accidente.

- **Nu utilizați încărcătorul EGO în atmosfere explozive, cum ar fi în prezența lichidelor, gazelor sau a prafului inflamabile.** Un încărcător ar putea crea scânteii, care pot aprinde praful sau gazele.

SIGURANȚA ELECTRICĂ

- **Ștecherile sculelor electrice trebuie să corespundă cu priza de rețea electrică. Nu modificați niciodată ștecherul în vreun fel.** Nu utilizați niciun adaptor electric cu sculele electrice cu împământare. Ștecherile nemodificate și prizele adecvate vor reduce riscul de electrocutare.
- **Nu expuneți încărcătorul la ploaie sau condiții de umezeală.** Pătrunderea apei în încărcător va crește riscul de electrocutare.
- **Nu folosiți în mod abuziv cablul de alimentare.** Nu utilizați niciodată cablul de alimentare pentru transportul, tragerea sau scoaterea din priză a încărcătorului. Țineți cablul de alimentare departe de căldură, ulei, margini tăioase sau piese în mișcare. Cablurile electrice deteriorate sau încălcite cresc riscul de electrocutare.
- **Evitați contactul corpului cu suprafețele legate la împământare, cum sunt țevile, caloriferele, mașinile de gătit și frigiderele.** Există un risc crescut de șoc electric în cazul în care corpul dumneavoastră este expus la împământare.
- **Când utilizați o sculă electrică în aer liber utilizați un cablu prelungitor adecvat pentru utilizarea în aer liber.** Utilizarea unui cablu adecvat pentru utilizare în aer liber reduce riscul de electrocutare.
- **Încărcătorul EGO poate încărca acumulatorii litiu-ion EGO enumerate în fig.C:**
- **Încărcați numai acumulatorii reîncărcabili de tip Li-ion de 56 V c.c., max.12.0 Ah.** Alte tipuri de acumulatori pot exploda, cauzând vătămări corporale și daune.

SERVICE

- **Apelați numai la o persoană calificată pentru a vă repara scula electrică utilizând numai piese de schimb identice.** Acest lucru va asigura menținerea siguranței încărcătorului.
- **La depanarea încărcătorului, utilizați numai piese de schimb identice. Respectați instrucțiunile din secțiunea de întreținere din acest manual.** Utilizarea de piese neautorizate sau nerespectarea instrucțiunilor de întreținere pot duce la un risc de electrocutare sau de vătămare.

REGULI DE SIGURANȚĂ PRIVIND ÎNCĂRCĂTORUL

⚠️ ATENȚIE: Pentru a reduce riscul de electrocutare sau de deteriorare a încărcătorului și a acumulatorului, încăr-

cați numai acumulatorii cu ioni de litiu special menționați pe eticheta încărcătorului. Alte tipuri de acumulatori pot exploda, cauzând vătămări corporale sau daune.

Acest aparat nu este destinat folosirii de către persoane (inclusiv copii) cu capacități fizice, senzoriale sau intelectuale reduse, sau lipsite de experiență ori cunoștințe, exceptând cazul în care acestea sunt supravegheate sau instruite în prealabil de o persoană responsabilă de securitatea lor.

- **Înainte de a utiliza încărcătorul de acumulatori, citiți toate instrucțiunile și marcasele de avertizare din acest manual și de pe încărcător,** acumulator și de pe produs pentru a preveni utilizarea greșită a produselor și eventualele vătămări sau pagube.
- **Nu utilizați încărcătorul în aer liber și nu-l expuneți la condiții de umezeală.** Pătrunderea apei în încărcător va crește riscul de electrocutare.
- **Nu manevrați încărcătorul, inclusiv ștecherul acestuia și bornele încărcătorului dacă aveți mâinile ude.**
- **Utilizarea unui accesoriu nerecomandat sau necomercializat de producătorul încărcătorului de acumulatori poate provoca incendii, electrocutări sau vătămări corporale.**
- **Reîncărcați numai cu încărcătorul specificat de producător.** Un încărcător adecvat pentru un tip de set de acumulatori poate prezenta risc de incendiu dacă este utilizat cu alt set de acumulatori.
- **Nu folosiți în mod abuziv cablul de alimentare sau încărcătorul.** Nu utilizați niciodată cablul de alimentare pentru transportarea încărcătorului. Nu trageți de set pentru a scoate ștecherul din priză. Se poate deteriora cablul sau încărcătorul și se poate crea un pericol de electrocutare. Înlouciți imediat cablurile de alimentare deteriorate.
- **Cablul de alimentare trebuie să fie poziționat astfel încât să nu fie călcat, să nu provoace împiedicarea persoanelor, să nu intre în contact cu muchii ascuțite sau piese mobile și să nu fie supus la deteriorări sau la tensiuni.** Poziționarea corectă a cablului va reduce riscul de căderi accidentale, care pot cauza vătămări corporale și deteriorarea cablului, care s-ar putea solda cu electrocutare.
- **Feriți cablul și încărcătorul de căldură pentru a preveni avariarea carcasei sau a componentelor interne.**
- **Nu permiteți contactul pieselor de plastic cu benzină, uleiuri, produse pe bază de petrol etc.** Aceste materiale conțin substanțe chimice care pot deteriora, fragiliza sau distruge plasticul.

RO

- **Nu utilizați încărcătorul cu un cablu de alimentare sau un ștecher deteriorat, deoarece există riscul creării unui scurtcircuit și al electrocutării.** În caz de deteriorare, apălați la un tehnician de reparații autorizat de la Centrul de service EGO pentru repararea sau înlocuirea încărcătorului.
- **Nu utilizați încărcătorul dacă a fost supus la lovituri puternice, a căzut sau a fost deteriorat în orice fel.** Predați-l unui tehnician de service autorizat pentru o verificare electrică ca să determine dacă încărcătorul este în stare bună de funcționare.
- **Nu dezamblați încărcătorul. Duceți încărcătorul la un tehnician de service autorizat când acesta necesită operații de service sau reparații.** Reasamblarea greșită poate duce la electrocutare sau la incendiu.
- **Scoateți încărcătorul din priză electrică înainte de a încerca orice operație de întreținere sau de curățare, pentru a reduce riscul de electrocutare.**
- **Deconectați încărcătorul de la sursa de alimentare când acesta nu este utilizat.** Astfel se va reduce riscul de electrocutare sau de deteriorare a încărcătorului în cazul în care cad obiecte de metal în deschiderea acestuia. Acest lucru va ajuta la prevenirea deteriorării încărcătorului în cazul unui vârf de tensiune.
- **Pericol de electrocutare.** Nu atingeți porțiunea neizolată a conectorului de ieșire sau boma neizolată a acumulatorului.
- **Păstrați aceste instrucțiuni.** Consultați-le frecvent și utilizați-le pentru a instrui alte persoane care ar putea utiliza această sculă. Dacă împrumutați cuiva această sculă, împrumutați-i și aceste instrucțiuni pentru a preveni utilizarea inadecvată a produsului și posibilele vătămări.

INSTRUCȚIUNI DE SIGURANȚĂ IMPORTANTE

- **Păstrați aceste instrucțiuni.** Acest manual conține instrucțiuni importante privind siguranța și utilizarea încărcătorului.
- **Înainte de a utiliza încărcătorul de acumulatori, citiți toate instrucțiunile și marcajele de avertizare de pe încărcătorul de acumulatori, de pe acumulator și de pe produsul care utilizează acumulatorul.**

⚠ AVERTISMENT: La utilizarea aparatelor electrice, se vor respecta întotdeauna instrucțiunile de bază pentru siguranță, inclusiv următoarele:

- Pentru reducerea riscului de accidentare, este necesară o supraveghere atentă când aparatul este utilizat în apropierea copiilor.

- Utilizați numai accesoriile recomandate sau comercializate de producător.
- A nu se utiliza în aer liber.
- În cazul unui aparat portabil - Pentru a reduce riscul de electrocutare, nu introduceți încărcătorul în apă sau în alt lichid. Nu amplasați și nu depozitați aparatul într-un loc de unde ar putea să cadă sau să fie tras într-o cadă sau într-o chiuvetă.

⚠ ATENȚIE: Pentru a reduce riscul de vătămare, încărcăți numai acumulatori cu ioni de litiu. Alte tipuri de acumulatori pot exploda, cauzând vătămări corporale sau daune.

SPECIFICAȚII

Alimentare încărcător	220-240 V ~50 Hz, 700 W
Putere de ieșire încărcător	10A, 56V 
Durată de încărcare	Aproximativ 25-30 de minute pentru un acumulator de 4.0 Ah Aproximativ 30 de minute pentru un acumulator de 2,5/5,0 Ah Aproximativ 35 de minute pentru un acumulator de 6,0 Ah Aproximativ 45 de minute pentru un acumulator de 7.5 Ah Aproximativ 60 de minute pentru un acumulator de 10,0 Ah Aproximativ 75 de minute pentru un acumulator de 12.0 Ah
Temperatură optimă de încărcare	5°C – 40 °C
Greutatea încărcătorului	2,0 kg

DESCRIEREA

DESCRIEREA SUFLANTEI (Fig. A)

1. Slot de instalare a acumulatorului
2. Orificiu pentru aer de răcire
3. Indicatoare cu LED
4. Contacte electrice
5. Mâner
6. Orificiu de montare pe perete

FUNȚIONARE

CUM TREBUIE ÎNCĂRCAT SETUL DE ACUMULATORI

⚠️ AVERTISMENT: Nu utilizați încărcătorul în aer liber și nu-l expuneți la condiții de umezeală. Pătrunderea apei în încărcător va crește riscul de electrocutare.

OBSERVAȚIE: Acumulatorii litiu-ion sunt încărcăți parțial înainte de expediere. Înaintea primei utilizări, încărcăți complet setul de acumulatori.

Fig. B pentru descrierea pieselor consultați tabelul de mai jos:

B-1	LED verde
B-2	LED bicolor roșu și verde

1. Conectați încărcătorul la sursa de alimentare (220-240V ~ 50Hz). Cele 5 LED-uri de indicare a încărcării vor lumina pentru scurt timp în verde și se vor stinge, indicând faptul că încărcătorul funcționează corect.
2. Aliniați nervurile reliefate ale setului de acumulatori cu sloturile de montare din încărcător; culisați setul de acumulatori în jos pe încărcător precum în indicațiile din Fig. C.
3. Încărcătorul va comunica cu circuitele setului de acumulatori, pentru a evalua starea acestuia.
4. La încărcarea unui acumulator, cei 5 LED-uri de pe încărcător vor lumina în verde în sensul acelor de ceasornic, indicând nivelul de încărcare (Fig. D). Pentru acumulatorii BA1120E, BA1400, BA2240E, BA2800, BA3360 și BA4200, indicatorul de alimentare de pe baterie va lumina roșu, portocaliu și verde în secvență; pentru acumulatorii BA1400T, BA2242T, BA2240T, BA2800T, BA3360T, BA4200T, BA5600T

și BA6720T, ultimul indicator LED de pe acumulator va continua să clipească în verde în timp ce celelalte LED-uri vor străluci în verde continuu. Ventilatorul din încărcător funcționează continuu pentru a răci acumulatorul și se va opri când acumulatorul este complet încărcat.

Pentru descrierea pieselor din Fig. D, consultați tabelul de mai jos:

D-1	LED 1	D-4	LED 4
D-2	LED 2	D-5	LED 5
D-3	LED 3		

5. Când acumulatorul este complet încărcat, indicatoarele LED de pe încărcător nu vor mai alterna și vor lumina în verde continuu. Indicatorul de alimentare de pe setul de acumulatori se va stinge. Așteptați până când ventilatorul de răcire se oprește, scoateți setul de acumulatori din încărcător și deconectați încărcătorul de la sursa de alimentare.
6. Setul de acumulatori va fi complet încărcat dacă este lăsat în încărcător, fără să se supraîncarce. Dacă setul de acumulatori rămâne în încărcător timp de o lună sau mai mult, acesta va efectua o operație de auto-întreținere și va reduce nivelul de încărcare al acumulatorului la 30%. În acest caz, repuneți setul de baterii pe încărcător pentru a-l încălca complet.



OBSERVAȚIE:

- O reducere semnificativă a duratei de funcționare a unui acumulator complet încărcat indică faptul că durata de viață a acumulatorului se apropie de sfârșit și că acesta trebuie înlocuit.
- Este posibil ca încărcătorul să se încălzească în timpul încărcării, ceea ce este normal. Efectuați încărcarea într-o zonă bine ventilată.

RO

FUNȚIILE LED ALE ÎNCĂRCĂTORULUI

INDICATOR CU LED	SET DE ACUMULATORI	LED DE PE ÎNCĂRCĂTOR					INDICATOR DE ALIMENTARE PE SETUL DE ACUMULATORI	NIVEL DE ÎNCĂRCARE SET DE ACUMULATORI	ACȚIUNE
		LED 1	LED 2	LED 3	LED 4	LED 5			
	Defect	Oprit	Oprit	Clipește roșu sau este oprit	Oprit	Oprit	Oprit	-	Az akkumulátor-egység vagy a töltő sérült

	Acumulator rece/ cald	Oprit	Oprit	Roșu continuu	Oprit	Oprit	Oprit	-	Încărcarea va începe când temperatura setului de acumulatori revine în intervalul 3°C–57°C
	Încărcare	Verde intermitent	Oprit	Oprit	Oprit	Oprit	Roșu, portocaliu și verde intermitent alternativ sau ultimul LED intermitent în verde, celelalte luminând verde continuu	Mai puțin de 15%	Încărcare
		Se aprinde verde alternativ		Oprit	Oprit	Oprit		Între 15% și 35%	Încărcare
		Se aprinde verde alternativ			Oprit	Oprit		Între 35% și 55%	Încărcare
		Se aprinde verde alternativ				Oprit		Între 55% și 75%	Încărcare
		Se aprinde verde alternativ						Între 75% și 90%	Încărcare
	Complet încărcat	Verde continuu					Oprit	Între 90% și 100%	Încărcare completă.

RO

ÎNCĂRCAREA UNUI SET DE ACUMULATORI CALD SAU RECE

Dacă setul de acumulatori nu se încădreză în intervalul de temperaturi normale, LED-ul 3 se va aprinde roșu. Când temperatura acumulatorului revine în intervalul 3°C până la 57°C, încărcătorul va începe automat încărcarea, iar LED-urile corespunzătoare de pe încărcător vor lumina normal.

SET DE ACUMULATORI SAU ÎNCĂRCĂTOR DEFECT

Dacă încărcătorul detectează o problemă, indicatorul LED 3 va clipi roșu sau toate LED-urile se vor stinge.

- Încercați să îndepărtați și să reintroduceți setul de acumulatori în încărcător. Dacă LED-ul indică o „defecțiune” încercați să încărcați un alt set de acumulatori.
- Dacă un alt set de acumulatori se încarcă normal, eliminați setul defect de acumulatori (consultați instrucțiunile din manualul setului de acumulatori).
- Dacă și un alt set de acumulatori indică o „defecțiune”,

scoateți încărcătorul din priză și așteptați până când LED-ul 3 care clipește se stinge, după care reconectați încărcătorul la priza electrică. Dacă niciun LED al încărcătorului nu luminează verde pentru scurt timp simultan pentru auto-inspecție în momentul conexiunii sau dacă LED-ul 3 de pe încărcător este încă defect, încărcătorul poate fi defect.

ORIFICII DE MONTARE PE PERETE

Încărcătorul are orificii de montare pentru facilitarea depozitării (Fig. A). Montați șuruburi în perete la o distanță de 76 mm. Folosiți șuruburi suficiente de puternice pentru a susține greutatea combinată a încărcătorului și a acumulatorului.

ÎNTREȚINEREA

▲ FIGYELMEZTETÉS: Fékolaj, benzín, petróleum alapú termékek, behatóló olajak stb. soha ne érintkezzenek a műanyag alkatrészekkel. A vegyszerek megrongálhatják, gyengítetik vagy megtámadhatják a műanyagot, ezáltal súlyos személyi sérülést okozhatnak.

▲ FIGYELMEZTETÉS: Javitáskor használjon azonos EGO pótalkatrészeket. Bármilyen más alkatrész használata veszélyt okozhat, vagy megrongálhatja a terméket. A biztonság és megbízhatóság érdekében minden javítást az EGO Service Center szakképzett szerviztechnikusa hajtson végre.

▲ AVERTISMENT: Pentru a evita vătămări corporale grave, asigurați-vă că scoateți acumulatorul din sculă înainte de curățare sau întreținere.

▲ AVERTISMENT: În cazul operațiilor de service, utilizați numai piese de schimb EGO identice. Utilizarea oricăror altor piese poate crea un pericol sau poate produce o deteriorare.

▲ AVERTISMENT: Nu se recomandă utilizarea aerului uscat comprimat ca și metodă de curățare a încărcătorului de acumulatori. În cazul în care curățarea cu aer comprimat este singura metodă care poate fi utilizată, purtați întotdeauna ochelari de protecție sau ochelari de protecție cu apărători laterale când curățați scula. Dacă operația produce praf, purtați și o mască de protecție împotriva prafului.

▲ AVERTISMENT: Dacă este deteriorat cablul de alimentare, acesta trebuie înlocuit de producător, de agentul său de service sau de persoane calificate în mod similar pentru a se evita orice pericol.

ÎNȚEȚINERE GENERALĂ

Evitați utilizarea solvenților când curățați piese din plastic. Majoritatea pieselor din plastic sunt susceptibile să se deterioreze de la diverse tipuri de solvenți comerciali și se pot defecta prin utilizarea acestora. Utilizați o lavetă curată pentru a îndepărta murdăria, praful, uleiul, vaselina etc.

▲ AVERTISMENT: Nu permiteți niciodată lichidelor de frână, benzinei, produselor petroliere, uleiurilor penetrante etc. să vină în contact cu piese din plastic. Substanțele chimice pot deteriora, pot fragiliza sau pot distruge plasticul, ceea ce se poate solda cu vătămări grave.

▲ AVERTISMENT: În cazul operațiilor de service, utilizați numai piese de schimb EGO identice. Utilizarea oricăror altor piese poate crea un pericol sau poate produce o deteriorare. Pentru siguranța și fiabilitatea produsului, toate reparațiile trebuie efectuate de către un tehnician de service autorizat la un centru de service EGO.

Protejarea mediului înconjurător



Nu eliminați echipamentul electric, încărcătorul de acumulator și bateriile/acumulatorii împreună cu deșeurile menajere!

Conform Directivei europene 2012/19/UE, echipamentele electrice și electronice care nu mai sunt utilizabile, și conform Directivei europene 2006/66/CE, seturile de acumulatori/bateriile defecte sau uzate trebuie colectate separat.

Dacă aparatele electrocasnice sunt eliminate la groapa de gunoi sau la haldă, se pot scurge substanțe periculoase în pânza freatică și acestea pot intra în lanțul trofic, afectându-vă sănătatea și bunăstarea.

KEES VAN DER SPEK
TUINMACHINES * STOLWIJK

RO

DEPANAREA

PROBLEMĂ	CAUZĂ	SOLUȚIE
Încărcătorul nu funcționează. LED-ul 3 clipește roșu sau toate LED-urile se sting.	Acumulatorul sau încărcătorul este defect sau conexiunea dintre acumulator și încărcător este slabă.	<ul style="list-style-type: none">■ Reconectați setul de acumulatori.■ Încercați un alt acumulator.■ Scoateți încărcătorul din priză, așteptați ca indicatorul LED 3 să se stingă, apoi reconectați fișa la sursa de alimentare.
Încărcătorul nu funcționează și LED-ul 3 luminează roșu.	Setul de acumulatori este prea cald sau prea rece.	Răciți setul de acumulatori sau încălziți-l. Încărcarea va începe când temperatura acumulatorului revine la o temperatură între 3°C și 57°C.

GARANȚIE

POLITICA PRIVIND GARANȚIA EGO

Vă rugăm să consultați site-ul egopowerplus.com pentru termenii și condițiile complete ale politicii privind garanția EGO.

KEES VAN DER SPEK
TUINMACHINES ★ STOLWIJK

RO

PREBERITE VSA NAVODILA!



PREBERITE PRIROČNIK Z NAVODILI ZA UPORABO

⚠ Tveganje zaradi preostalega toka! Pred uporabo izdelka se morajo osebe z elektronskimi napravami, kot je srčni spodbujevalnik, posvetovati s svojim zdravnikom. Delovanje električne opreme v bližini srčnega spodbujevalnika lahko povzroči motnje ali okvaro srčnega spodbujevalnika.

⚠ OPOZORILO: Za zagotovitev varnosti in zanesljivosti mora vsa popravila izvesti usposobljen servisni tehnik.

⚠ OPOZORILO: To napravo lahko uporabljajo otroci, starejši od 8 let, in osebe z zmanjšanimi fizičnimi, čutilnimi ali mentalnimi zmognostmi ali osebe brez izkušenj ali znanja, če so pravilno nadzorovani(e) ali če so prejeli navodila o varni uporabi naprave in razumejo tveganje, ki ga s tem prevzemajo. Otroci se ne smejo igrati z napravo. Otroci naj ne izvajajo čiščenja in vzdrževanja naprave brez nadzora.

VARNOSTNI SIMBOLI

Namen varnostnih simbolov je, da vas opozorijo na morebitne nevarnosti. Bodite pozorni na varnostne simbole in njihova pojasnila ter jih poskušajte razumeti. Opozorilni simboli sami ne odpravljajo nobene nevarnosti. Navodila in opozorila ne nadomeščajo ustreznih ukrepov za preprečevanje nesreč.

⚠ OPOZORILO: Pred uporabo tega orodja preberite in razumite vsa varnostna navodila v tem priročniku, vključno z vsemi varnostnimi opozorilnimi simboli, kot so »NEVARNOST«, »OPOZORILO« in »POZOR«. Zaradi neupoštevanja spodaj navedenih navodil lahko pride do električnega udara, požara in/ali resnih telesnih poškodb.

VARNOSTNA NAVODILA

Na tej strani so prikazani in opisani varnostni simboli, ki se lahko pojavijo na tem izdelku. Preberite, osvojite in sledite navodilom na stroju, preden ga boste poskušali sestaviti in upravljati.

	Varnostno opozorilo	Varnostni ukrepi, ki se nanašajo na vašo varnost
	Preberite priročnik z navodili za uporabo.	Za zmanjšanje nevarnosti telesnih poškodb je pomembno, da uporabnik prebere priročnik z navodili za uporabo.
	Uporaba v notranjih prostorih	Napravo uporabljajte le v notranjih prostorih.
	Konstrukcija razreda II	Konstrukcija z dvojno izolacijo
	Taljivi vložki	Miniaturni taljivi vložki s časovnim zamikom
	CE	Ta izdelek je skladen z veljavnimi direktivami ES.
	UKCA	Ta izdelek je skladen z veljavno zakonodajo VB.
	Odpadna električna in elektronska oprema (OEEO)	Odpadnih električnih izdelkov ne odlagajte med gospodinjne odpadke. Odnosite jih v pooblaščen obrat za recikliranje.
V	Volt	Napetost
A	Amperi	Tok
Hz	Hertz	Frekvenca (v ciklih na sekundo)
W	Watt	Napajanje
min	Minute	Čas
	Izmenični tok	Vrsta toka
	Enosmerni tok	Vrsta ali značilnost toka

⚠ OPOZORILO: preberite celotna navodila in poskrbite, da jih boste razumeli. Neupoštevanje spodaj navedenih navodil se lahko odrazi v električnem udaru, požaru in/ali resnih telesnih poškodbah.

VARNOST DELOVNEGA OBMOČJA

- **Delovno območje naj bo čisto in dobro osvetljeno.**
Na neurejenih ali temnih območjih se hitro zgodijo nesreče.

SL

- **Polnilnika EGO ne upravljajte v eksplozivnih okoljih, kot je ob prisotnosti vnetljivih tekočin, plinov ali prahu.** Polnilnik lahko ustvarja iskre, ki lahko zanetijo prah ali hlape.

ELEKTRIČNA VARNOST

- **Vtiči električnih orodij se morajo prilegati vtičnicam. Vtiča nikoli ne smete spreminjati na kakršen koli način.** Z ozemljenimi električnimi orodji ne uporabljajte spremenjenega vtiča. Nespremenjeni vtiči in pripadajoče vtičnice bodo zmanjšali tveganje električnega udara.
- **Polnilnika ne izpostavljajte dežju ali vlažnim pogojem.** Voda v polnilniku znatno poveča tveganje električnega udara.
- **Ne poškodujte električnega kabla.** Kabela ne uporabljajte za nošenje, vlečenje ali odklapanje polnilnika. Kabel hranite stran od vročine, olja, ostrih robov ali premikajočih se delov. Poškodovani ali zapleteni kablji zvišujejo tveganje električnega udara.
- **Izogibajte se telesnemu stiku z ozemljenimi površinami, kot so cevi, radiatorji, štedilniki in hladilniki.** Če ste ozemljeni, obstaja večje tveganje električnega udara.
- **Med zunanjo uporabo električnega orodja uporabljajte podaljšek, ki je primeren za zunanjo uporabo.** Uporaba kabla, primernega za zunanjo uporabo, znižuje tveganje električnega udara.
- S polnilnikom EGO lahko polnite litij-ionske akumulatorske sklope EGO, navedene na sliki C
- Polnite samo 56-V DC litij-ionske akumulatorske sklope z možnostjo ponovnega polnjenja do največ 12,0 Ah. Druge vrste akumulatorjev lahko eksplodirajo ter tako povzročijo telesne poškodbe in škodo.

SL

SERVIS

- **Polnilnik naj servisira kvalificirano servisno osebje, ki uporablja le identične nadomestne dele.** To bo zagotovilo ohranjanje varnosti polnilnika.
- **Pri servisiranju polnilnika uporabljajte le identične nadomestne dele. Upoštevajte navodila v poglavju Vzdrževanje v tem priročniku.** Če uporabljate neodobrene dele ali ne upoštevate navodil, opisanih v poglavju Vzdrževanje, lahko povzročite tveganje električnega udara ali poškodbe.

VARNOSTNA PRAVILA ZA POLNILNIK

⚠ POZOR: Za zmanjšanje nevarnosti električnega udara ali poškodbe polnilnika in akumulatorja polnite le tiste litij-ionske akumulatorje za polnjenje, ki so izrecno označeni na nalepki vašega polnilnika. Druge vrste akumu-

latorjev lahko eksplodirajo in povzročijo telesno poškodbo ali škodo.

Te naprave ne smejo uporabljati osebe (vključno z otroki) z zmanjšanimi fizičnimi, čutilnimi ali duševnimi sposobnostmi oziroma osebe s pomanjkanjem izkušenj ali znanja, razen če te osebe nadzoruje oseba, ki je odgovorna za njihovo varnost oziroma jim je te oseba posredovala navodila o uporabi naprave.

- **Pred uporabo akumulatorskega polnilnika preberite vsa navodila in opozorilne oznake v tem priročniku ter na akumulatorskemu polnilniku, akumulatorju in na izdelku, da tako preprečite nepravilno uporabo izdelkov in mogočo poškodbo ali škodo.**
- **Polnilnika ne uporabljajte zunaj ali ga izpostavljajte mokrim ali vlažnim razmeram.** Voda v polnilniku znatno poveča tveganje električnega udara.
- **Z mokrimi rokami ne upravljajte polnilnika, vključno z vtičem polnilnika in sponkami polnilnika.**
- **Uporaba priključkov, ki jih proizvajalec polnilnika za akumulatorje ne priporoča, lahko povzroči nevarnost požara, električnega udara ali poškodbe oseb.**
- **Akumulator polnite le s polnilnikom, ki ga določa proizvajalec.** Polnilnik, ki je primeren za eno vrsto akumulatorskih sklopov, morda lahko povzroči nevarnost požara, če z njim polnite drugo vrsto akumulatorske sklope.
- **Kabla ali polnilnika ne uporabljajte za neustrezne namene. Kabla ne uporabljajte za nošenje polnilnika.** Kabla polnilnika ne vlečite z namenom odklopa iz priključka. Lahko pride do poškodbe kabla ali polnilnika in ustvari tveganje električnega udara. Poškodovane kable takoj zamenjajte.
- **Poskrbite, da bo kabel nameščen tako, da nanj ne bo mogoče stopiti, se spotakniti in da kabel ne bo prišel v stik z ostrimi robovi ali premikajočimi se deli ali bo kakor koli drugače izpostavljen poškodbam ali obremenitvam.** To bo zmanjšalo nevarnost za naključne padce, ki bi lahko povzročili poškodbo ali škodo na kablu, in kar bi se lahko kasneje odrazilo v električnem udaru.
- **Kabel in polnilnik hranite stran od vročine, da preprečite poškodbe ohišja ali notranjih delov.**
- **Ne dovolite, da bi bencin, olja, ali izdelki, ki temeljijo na naftnih derivatih, prišli v stik s plastičnimi deli.** Ti materiali vsebujejo kemikalije, ki lahko poškodujejo, oslabijo ali uničijo plastiko.
- **Če ima polnilnik poškodovan kabel ali vtič, ga ne uporabljajte, saj lahko pride do kratkega stika in električnega udara.** V primeru poškodb naj polnilnik

popravi ali zamenja pooblaščen serviser v servisnem centru EGO.

- **Polnilnika ne uporabljajte, če je prejel oster udarec, je padel ali je bil poškodovan na kakršen koli drug način.** Odnosite ga na električni pregled k pooblaščenemu serviserju, da bo določil, če je polnilnik v dobrem stanju.
- **Polnilnika ne razstavljajte. Kadar je potreben servis ali popravilo, polnilnik odnesite k pooblaščenemu serviserju.** Nepravilna ponovna montaža lahko prevede do električnega udara ali požara.
- **Polnilnik odklopite iz električne vtičnice pred kakršnim koli vzdrževanjem ali čiščenjem, da tako zmanjšate tveganje električnega udara.**
- **Kadar polnilnika ne uporabljate, ga odklopite iz napajanja.** To bo zmanjšalo nevarnost za električni udar ali poškodbo polnilnika, če bodo v odprtino padli kovinski delci. To bo tudi pomagalo preprečiti poškodbe polnilnika med nihanjem napetosti.
- **Tveganje električnega udara.** Ne dotikajte se neizoliranega dela izhodnega priključka ali neizoliranih akumulatorskih sponk.
- **Ta navodila shranite.** Pogosto jih preberite in jih uporabite za poučevanje drugih, ki uporabljajo to orodje. Če to orodje komu posodite, posodite tudi ta navodila, da preprečite nepravilno uporabo izdelka in možnosti poškodb.

POMEMBNA VARNOSTNA NAVODILA

- **Ta navodila shranite.** Ta priročnik vsebuje pomembne informacije glede varnosti in delovanja tega polnilnika.
- **Pred uporabo polnilnika za akumulator preberite vsa navodila in svarilne oznake na polnilniku za akumulatorje, akumulatorju in izdelku, s katerim uporabljate akumulator.**

⚠ OPOZORILO: Med uporabo električnih naprav vedno upoštevajte osnovne varnostne ukrepe, vključno z naslednjimi.

- Da bi zmanjšali nevarnost poškodbe, bodite posebej previdni, ko se naprava uporablja v bližini otrok.
- Uporabljajte le priključke, ki jih priporoča oziroma prodaja proizvajalec.
- Ne uporabljajte na prostem.
- Za prenosno napravo – za zmanjšanje nevarnosti električnega udara polnilnika ne potopite v vodo ali katero koli drugo tekočino. Naprave ne postavljajte in ne shranjujte na mestih, iz katerih lahko pade v kad ali korito.

⚠ POZOR: Za zmanjšanje nevarnosti poškodbe polnite

le litij-ionske akumulatorje za polnjenje. Druge vrste akumulatorjev lahko eksplodirajo in povzročijo telesno poškodbo ali škodo.

TEHNIČNI PODATKI

Vhod polnilnika	220–240 V ~50 Hz, 700 W
Izhod polnilnika	10A, 56V
Čas polnjenja	Pribl. 25-30 minut za 4,0 Ah akumulatorski sklop Pribl. 30 minut za 2,5/5,0 Ah akumulatorski sklop Pribl. 35 minut za 6,0 Ah akumulatorski sklop Pribl. 45 minut za 7,5 Ah akumulatorski sklop Pribl. 60 minut za 10,0 Ah akumulatorski sklop Pribl. 75 minut za 12,0 Ah akumulatorski sklop
Optimalna temperatura polnjenja	Od 5 °C do 40 °C
Teža polnilnika	2,0 kg

OPIS

SPOZNAJTE SVOJ PUHALNIK (slika A)

1. Reža za namestitvev akumulatorja
2. Odprtine za hlajenje
3. Indikatorji LED
4. Električni kontakti
5. Ročaj
6. Luknja za montažo na steno

SL

UPRAVLJANJE

KAKO NAPOLNITI AKUMULATORSKI SKLOP

⚠ OPOZORILO: Polnilnika ne uporabljajte zunaj ali ga izpostavljajte mokrim ali vlažnim razmeram. Voda v polnilniku znatno poveča tveganje električnega udara.

OPOMBA: Litij-ionski akumulatorski sklopi so pred odprmo delno napolnjeni. Pred prvo uporabo akumulatorski sklop popolnoma napolnite.

Slika B: za opis delov glejte spodaj:

B-1	Zelena LED
B-2	Rdeča in zelena dvobarvna lučka LED

1. Polnilnik priključite na napajanje (220-240 V ~ 50 Hz). 5 indikatorskih lučk LED za polnjenje bo na kratko zasvetilo zeleno in se izklopilo, kar pomeni, da polnilnik deluje pravilno.
2. Dvignjena rebra akumulatorskega sklopa poravnajte z režami za montažo na polnilniku. Akumulatorski sklop potisnite navzdol na polnilnik, kot je prikazano na sliki C.
3. Polnilnik bo komuniciral z akumulatorskim sklopom, da bo ocenil stanje akumulatorskega sklopa.
4. Pri polnjenju akumulatorskega sklopa bo 5 indikatorskih lučk LED na polnilniku zasvetilo zeleno v smeri urinega kazalca, kar kaže na raven napoljenosti (slika D). Za akumulatorske sklope BA1120E, BA1400, BA2240E, BA2800, BA3360 in BA4200 bo indikator napajanja na akumulatorju zaporedoma utripal rdeče, oranžno in zeleno; za baterijske sklope BA1400T, BA2242T, BA2240T, BA2800T, BA3360T, BA4200T, BA5600T in BA6720T bo zadnja indikatorska lučka LED na akumulatorju utripala zeleno, medtem ko bodo druge lučke LED svetile neprekinjeno zeleno. Ventilator v polnilniku deluje neprekinjeno, da ohladi baterijo in se bo ustavil, ko bo akumulator popolnoma napolnjen.

Slika D: za opis delov glejte spodaj:



D-1	LED ŠT. 1	D-4	LED ŠT. 4
D-2	LED ŠT. 2	D-5	LED ŠT. 5
D-3	LED ŠT. 3		

5. Ko je akumulatorski sklop popolnoma napolnjen, se bodo indikatorji LED na polnilniku izmenično ustavili in svetili neprekinjeno. Indikator napajanja na akumulatorskem sklopu se bo ugasnil. Počakajte, da se ventilator ustavi, akumulatorski sklop odstranite iz polnilnika in polnilnik odklopite iz napajanja.
6. Če akumulatorski sklop pustite na polnilniku, se popolnoma napolni, vendar se ne prenapolni. Če akumulatorski sklop ostane na polnilniku en mesec ali več, bo izvedel samovzdrževanje in se izpraznil na 30 % napoljenosti. Če pride do tega, ponovno namestite akumulatorski sklop na polnilnik, da se bo popolnoma napolnil.

OPOMBA:

- Znatno zmanjšan čas delovanja popolnoma napoljenega akumulatorskega sklopa nakazuje, da se življenjska doba akumulatorskega sklopa izteka in da je akumulatorski sklop treba zamenjati.
- Polnilnik se lahko med polnjenjem segreje. To je normalno. Akumulatorski sklop polnite v dobro prezračenem prostoru.

LED FUNKCIJE POLNILNIKA

INDIKATOR LED	AKUMULATORSKI SKLOP	LÜČKA LED NA POLNILNIKU					INDIKATOR NAPAJANJA NA AKUMULATORSKEM SKLOPU	NAPAJANJE AKUMULATORSKEGA SKLOPA	DELOVANJE
		LED 1	LED 2	LED 3	LED 4	LED 5			
	Okvara	Ne sveti	Ne sveti	Utripa rdeče ali ne sveti	Ne sveti	Ne sveti	Ne sveti	-	Akumulatorski sklop ali polnilnik je v okvari
	Hladen/topel akumulator	Ne sveti	Ne sveti	Sveti rdeče	Ne sveti	Ne sveti	Ne sveti	-	Polnjenje se bo začelo, ko bo temperatura akumulatorskega sklopa znova v razponu med 3°C in 57°C

SL

	Polnjenje	Utripa zeleno	Ne sveti	Ne sveti	Ne sveti	Ne sveti	Utripajoča rdeča, oranžna in zelena izmenično ali zadnja LED utripa zelena, druge pa svetijo neprekinjeno zeleno	Manj kot 15 %	Polnjenje
		Izmenično sveti zeleno	Ne sveti	Ne sveti	Ne sveti	Ne sveti		Od 15 % do 35 %	Polnjenje
		Izmenično sveti zeleno		Ne sveti	Ne sveti	Ne sveti		Od 35 % do 55 %	Polnjenje
		Izmenično sveti zeleno			Ne sveti	Ne sveti		Od 55 % do 75 %	Polnjenje
		Izmenično sveti zeleno				Ne sveti		Od 75 % do 90 %	Polnjenje
	Popolnoma napolnjen	Sveti zeleno				Ne sveti	Od 90 % do 100 %	Polnjenje je končano.	

POLNJENJE VROČEGA ALI HLADNEGA AKUMULATORSKEGA SKLOPA

Če je akumulatorski sklop izven normalnega temperaturnega obsega, bo lučka LED 3 svetila rdeče. Ko se temperatura akumulatorskega sklopa vrne na 3° C do 57° C, se polnilnik samodejno začne polniti in ustrezne diode LED na polnilniku bodo normalno zasvetile.

AKUMULATORSKI SKLOP ALI POLNILNIK JE V OKVARI

Če polnilnik zazna težavo, bo indikatorna lučka LED 3 utripala rdeče ali pa se bodo vse diode LED izklopile.

1. Akumulatorski sklop odstranite in ga ponovno namestite v polnilnik. Če diode LED še vedno nakazujejo okvaro, poskusite napolniti drug akumulatorski sklop.
2. Če se drug akumulatorski sklop normalno polni, okvarjen akumulatorski sklop odvrzite (glejte navodila v priročniku za akumulatorski sklop).
3. Če pri drugem akumulatorskem sklopu lučka še vedno nakazuje okvaro, odklopite polnilnik in počakajte, da se utripajoča dioda LED 3 izklopi, nato pa vtič znova priključite na napajanje. Če v trenutku priklopa nobena polnilna indikatorna lučka LED ne zasveti zeleno na kratko za samopregledovanje ali dioda LED 3 na polnilniku še vedno prikazuje okvaro, je lahko polnilnik okvarjen.

LUKNJE ZA NAMESTITEV NA STENO

Polnilnik ima luknje za namestitev za priročno shranjevanje (slika A). Vijake namestite v steno z razmikom 76 mm. Uporabite dovolj močne vijake, da lahko nosijo skupno težo polnilnika in akumulatorskega sklopa.

VZDRŽEVANJE

⚠ OPOZORILO: Pred čiščenjem ali vzdrževanjem vedno odstranite akumulatorski sklop iz orodja, da se izognete resnim telesnim poškodbam.

⚠ OPOZORILO: pri servisiranju uporabljajte le identične nadomestne dele EGO. Uporaba drugih delov je tvegana in lahko poškoduje izdelek.

⚠ OPOZORILO: Za čiščenje polnilnika ni priporočljivo uporabljati stisnjenega suhega zraka. Če je čiščenje s stisnjenim zrakom edini način čiščenja, ki ga uporabljate, pri čiščenju orodja vedno nosite zaščitna očala ali varnostna očala s stransko zaščito. Če je postopek prašen, nosite tudi protiprašno masko.

⚠ OPOZORILO: Če je napajalni kabel poškodovan, ga mora zamenjati proizvajalec, njegov servisni zastopnik ali podobno usposobljene osebe, da preprečite nevarnost.

SPLOŠNO VZDRŽEVANJE

Pri čiščenju plastičnih delov ne uporabljajte topil. Večino vrst plastike se lahko pri uporabi različnih komercialnih topil poškoduje. Umazano, prah, olje, mast itd. odstranite s čisto krpo.

⚠ OPOZORILO: Nikoli naj zavorna tekočina, gorivo, izdelki na osnovi naftnih derivatov, prodirajoče olje ne pridejo v stik s plastičnimi deli. Kemikalije lahko poškodujejo, oslabijo ali uničijo plastiko, kar lahko povzroči hude telesne poškodbe.

⚠ OPOZORILO: pri servisiranju uporabljajte le identične nadomestne dele EGO. Uporaba drugih delov je tvegana in lahko poškoduje izdelek. Za zagotovitev varnosti in zanesljivosti mora vsa popravila izvesti usposobljen serviser v servisnem centru EGO.

Varovanje okolja



Električne opreme, polnilnika za akumulator in akumulatorjev/akumulatorjev za polnjenje ne odvrzite med gospodinjske odpadke.

V skladu z evropskim zakonom 2012/19/EU glede električne in elektronske opreme, ki ni več uporabna, in v skladu z evropskim zakonom 2006/66/ES glede pokvarjenih ali izrabljenih baterijskih sklopov/baterij, je treba baterije zbrati ločeno.

Če električne naprave odvržete na smetišča, lahko nevarne snovi pronicajo v podtalnico in tako pridejo v prehranjevalno verigo, s čimer ogrozijo vaše zdravje in dobro počutje.

KEES VAN DER SPEK
TUINMACHINES ★ STOLWIJK

SL

ODPRAVLJANJE TEŽAV

TEŽAVA	VZROK	REŠITEV
Polnilnik ne deluje. Lučka LED 3 utripa rdeče ali pa so vse lučke LED izklopljene.	Akumulatorski sklop ali polnilnik ne deluje pravilno ali pa je med njima slaba povezava.	<ul style="list-style-type: none">■ Ponovno vstavite akumulatorski sklop.■ Poskusite z drugim akumulatorskim sklopom.■ Izključite polnilnik in počakajte, da se lučka LED 3 izklopi, nato pa vtič znova priključite v vir napajanja.
Polnilnik ne deluje in lučka LED 3 sveti rdeče.	Akumulatorski sklop je prevroč ali prehladen.	Ohladite ali ogrejte akumulatorski sklop. Polnjenje se začne, ko se temperatura akumulatorja vrne na vrednost med 3 °C in 57 °C.

GARANCIJA

GARANCIJSKA POLITIKA DRUŽBE EGO

Za popolne pogoje garancijske politike družbe EGO obiščite spletno mesto egopowerplus.com.

KEES VAN DER SPEK
TUINMACHINES ★ STOLWIJK

SL

PERSKAITYKITE VISAS INSTRUKCIJAS!



PERSKAITYKITE NAUDOJIMO INSTRUKCIJĄ

⚠ Liekamasis pavojus! Žmonėms, kuriems implantuoti elektroniniai prietaisai, pvz., širdies stimulatoriai, prieš pradėdami naudoti šį gaminį, reikia pasitarti su savo gydytoju (-ais). Arti širdies stimulatoriaus veikianti elektros įranga gali trikdyti širdies stimulatoriaus veikimą arba jį sugadinti.

⚠ ĮSPĖJIMAS: Norint užtikrinti saugumą ir patikimumą, visus remonto darbus turi atlikti kvalifikuotas techninės priežiūros specialistas.

⚠ ĮSPĖJIMAS: Prietaisu gali naudotis vaikai nuo 8 metų bei žmonės, turintys mažesnius fizinius, jutimo arba protinius gebėjimus arba mažiau patirties ir žinių, jeigu yra prižiūrimi arba jiems buvo pateiktos instrukcijos, kaip saugiai naudotis prietaisu, ir jie supranta kylančius pavojus. Vaikams negalima žaisti su prietaisu. Vaikai gali valyti prietaisą ir atlikti prietaiso priežiūros darbus tik prižiūrimi.

SAUGOS SIMBOLIAI

Saugos simbolių paskirtis – atkreipti dėmesį į galimus pavojus. Gerai susipažinkite su saugos simboliais bei jų paaiškinimais ir juos įsidėmėkite. Simbolių įspėjimai patys savaime negali apsaugoti nuo pavojų. Jais žymimi nurodymai ir įspėjimai neatstoja tinkamų nelaimingų atsitikimų prevencijos priemonių.

⚠ ĮSPĖJIMAS: Prieš pradėdami naudoti šį įrenginį, perskaitykite visus šioje naudojimo instrukcijoje pateiktus saugos nurodymus, taip pat susipažinkite su visais saugos įspėjimaisiais simboliais, tokiais kaip „PAVOJUS“, „ISPĖJIMAS“ ir „DĖMESIO“, ir įsitikinkite, ar juos supratote. Nesilaikant visų toliau išdėstytų nurodymų galima patirti elektros smūgį, sukelti gaisrą ir (ar) sunkiai susižaloti.

SAUGOS NURODYMAI

Šiame puslapyje pavaizduoti ir aprašyti saugos simboliai, kurie gali būti nurodyti ant šio gaminio. Prieš bandydami surinkti ir naudoti įrenginį, perskaitykite visus ant jo pateiktus nurodymus, įsitikinkite, ar juos supratote, ir jais vadovaukitės.

	Įspėjimai dėl saugos	Atsargumo priemonės, skirtos užtikrinti jūsų saugumą.
	Skaityti naudojimo instrukciją	Norėdamas sumažinti susižalojimo pavojų, naudotojas privalo perskaityti naudojimo instrukciją.
	Naudojimas patalpoje	Įrenginį naudoti tik patalpoje
	II klasės konstrukcija	Konstrukcija su dviguba izoliacija
	Lydziosios jungės	Labai mažos lydziosios jungės su vėlinimu
	CE	Šis gaminys atitinka taikomas EB direktyvas.
	UKCA	Šis gaminys atitinka taikomas JK direktyvas.
	WEEE	Netinkamus naudoti elektrinius įrankius draudžiama išmesti kartu su buitėmis atliekomis. Pristatyti įgalotam perdirbėjui.
V	Voltai	Įtampa
A	Amperai	Srovė
Hz	Hercai	Dažnis (ciklai per sekundę)
W	Vatai	Galia
min	Minutės	Laikas
	Kintamoji elektros srovė	Srovės tipas
	Nuolatinė elektros srovė	Srovės tipas arba charakteristika

⚠ ĮSPĖJIMAS: Perskaitykite ir supraskite visus nurodymus. Nesilaikant visų toliau išdėstytų nurodymų galima patirti elektros smūgį, sukelti gaisrą ir (ar) sunkiai susižaloti.

SAUGA DARBO VIETOJE

- Darbo vieta turi būti švari ir gerai apšviesta. Jei darbo vieta netvarkinga ar blogai apšviesta, gali įvykti nelaimingas atsitikimas.

- **Nenaudokite EGO įkroviklio sprogioje aplinkoje, ten, kur yra degių skysčių, dujų ar dulkių.** Įkroviklis gali sukelti kibirkštis, kurios gali uždegti dulkes arba garus.

ELEKTROSAUGA

- **Elektrinio įrankio kištukas turi tikti elektros lizdai. Niekada ir jokiais būdais nebandykite perdaryti kištuko. Nenaudokite kištukų adapterių su žemintais elektriniais įrankiais.** Naudodami nepakeistus kištukus ir tinkamus kištukinius lizdus mažiau rizikuosite patirti elektros smūgį.
- **Nelaikykite įkroviklio lietuje arba drėgnose vietose.** Į įkroviklį patekęs vanduo padidina riziką patirti elektros smūgį.
- **Atsargiai elkitės su maitinimo laidu.** Niekada nenaudokite laido nešimui, traukimui arba įkroviklio atjungimui nuo maitinimo tinklo. Laikykite laidą atokiau nuo karščio šaltinių, tepalų, aštrių kampų ar judančių dalių. Pažeidus arba supainiojus laidus išauga pavojus patirti elektros smūgį.
- **Stenkitės nesiliesti prie įžemintų paviršių, tokių kaip vamzdžiai, radiatoriai, viryklės ir šaldytuvai.** Esant įžemintam kūnui kyla didesnė rizika patirti elektros smūgį.
- **Kai elektriniu įrankiu dirbate lauke, naudokite laukui skirtą laido ilgintuvą.** Naudojant laukui skirtą maitinimo laidą, sumažėja pavojus patirti elektros smūgį.
- EGO įkrovikliu galima įkrauti C pav. išvardintas EGO ličio jonų sudėtines baterijas.
- Galima įkrauti tik 56 V nuolatinės srovės iki 12 Ah talpos ličio jonų tipo įkraunamas sudėtines baterijas. Kitų tipų baterijos gali sprogti ir sužaloti žmones arba sugadinti turta.

TECHNINĖ PRIEŽIŪRA

- **Įkroviklio techninę priežiūrą turi atlikti kvalifikuotas asmuo ir dalis keisti tik originaliomis atsarginėmis dalimis.** Taip užtikrinsite, kad įkroviklio saugumas nesumažės.
- **Atlikdami įkroviklio techninę priežiūrą naudokite tik originalias atsargines dalis. Vadovaukitės nurodymais, pateiktais šios naudojimo instrukcijos techninės priežiūros skyriuje.** Naudojant neoriginalias dalis ar nesilaikant techninės priežiūros nurodymų gali kilti elektros smūgio arba sužalojimo pavojus.

ĮKROVIKLIO SAUGOS NURODYMAI

⚠ DĖMESIO: Norėdami sumažinti elektros smūgio arba įkroviklio ir baterijos pažeidimo riziką, kraukite tik tas pakartotinai įkraunamas ličio jonų baterijas, kurios nurodytos ant įkroviklio etiketės. Kitų tipų baterijos gali sprogti ir taip

sužaloti žmones ar sugadinti turta.

Šis prietaisas nėra skirtas naudoti asmenims (įskaitant vaikus), kurių sumažėję fiziniai, jutimo ar protiniai gebėjimai arba kurie turi mažiau patirties bei žinių, nebent juos prižiūri arba apmokė saugiai naudoti prietaisą už jų saugumą atsakingas asmuo.

- **Prieš pradėdami naudoti baterijų įkroviklį, perskaitykite visas instrukcijas ir įspėjamuosius tekstus, pateiktus šiame vadove ir ant baterijų įkroviklio, baterijos ir gaminio, kuriam bus naudojama baterija, kad išvengtumėte neteisingo gaminio naudojimo ir galimo susižalojimo arba žalos turtui.**
- **Nenaudokite įkroviklio lauke ir nelaikykite šlapiose ar drėgnose vietose.** Į įkroviklį patekęs vanduo padidina pavojų patirti elektros smūgį.
- **Neimkite įkroviklio, įskaitant įkroviklio kištuko ir įkroviklio gnybtų, šlapiomis rankomis.**
- **Naudojant nerekomenduojamus arba ne baterijų įkroviklio gamintojo parduodamus įtaisus gali kilti gaisro, elektros smūgio arba susižalojimo pavojus.**
- **Kraukite naudodami tik gamintojo nurodytą įkroviklį.** Naudojant įkroviklį, skirtą kito tipo sudėtinei baterijai, gali kilti gaisro pavojus.
- **Nenaudokite laido arba įkroviklio netinkamai. Niekada nenaudokite laido įkrovikliui nešti.** Netraukite įkroviklio laido, norėdami ištraukti kištuką iš kištukinio lizdo. Dėl laido arba įkroviklio pažeidimo kyla elektros smūgio pavojus. Nedelsiant pakeiskite pažeistus laidus.
- **Įsitinkite, kad ant laido neužminsite, už jo neužkliūsite, jis nesiliečia prie aštrių kraštų arba judančių dalių arba kitaip nebus pažeistas arba įtemptas.** Taip sumažinsite pavojų netikėtai nukristi ir susižaloti arba pažeisti laidą ir patirti elektros smūgį.
- **Laikykite laidą ir įkroviklį atokiau nuo šilumos šaltinių, kad išvengtumėte korpuso arba vidinių dalių pažeidimo.**
- **Venkite plastikinių dalių sąlyčio su benzinu, tepalais, naftos produktais ir pan.** Šiose medžiagose yra chemikalų, kurie gali pažeisti, susilpninti arba sunaikinti plastiką.
- **Nenaudokite įkroviklio su pažeistu laidu arba kištuku, nes tai gali sukelti trumpąjį jungimą arba elektros smūgį.** Sugadintą įkroviklį turi taisyti arba pakeisti įgaliotas techninės priežiūros specialistas EGO techninės priežiūros centre.
- **Nenaudokite įkroviklio, jei jis buvo stipriai sutrenktas, numestas arba kitaip pažeistas.** Nuneškite jį įgaliotam techninės priežiūros specialistui,

kad patikrintų elektrinę dalį ir nustatytų, ar įkroviklis veikia tinkamai.

- **Neardykite įkroviklio. Jeigu reikalinga techninė priežiūra arba remontas, pristatykite jį įgalotam techninės priežiūros specialistui.** Netinkamai surinkus prietaisą gali kilti elektros smūgio arba gaisro pavojus.
- **Prieš pradėdami techninės priežiūros arba valymo darbus atjunkite įkroviklį nuo elektros lizdo, kad sumažintumėte elektros smūgio pavojų.**
- **Nenaudojamą įkroviklį atjunkite nuo maitinimo įtampos.** Taip sumažinsite pavojų patirti elektros smūgį arba sugadinti įkroviklį, jeigu į plyšius įkristų metalinių daiktų. Tai taip pat padės išvengti įkroviklio sugadinimo įtampos šuolio metu.
- **Elektros smūgio pavojus.** Nelieskite neizoliuotos išvesties jungties dalies ar neizoliuoto baterijos gnybto.
- **Pasilikite šią instrukciją.** Dažnai ją paskaitykite ir panaudokite kitiems asmenims, kuriems patikėsite šį prietaisą, apmokyti. Skolindami šį prietaisą kam nors kitam, taip pat paskolinkite ir šias instrukcijas, kad būtų išvengta netinkamo gaminio naudojimo ir galimo susižalojimo.

SVARBIOS SAUGOS INSTRUKCIJOS

- **Pasilikite šią instrukciją.** Šiame vadove yra svarbios šio įkroviklio saugos ir naudojimo instrukcijos.
- **Prieš naudodami baterijų įkroviklį perskaitykite visas instrukcijas ir įspėjamuosius tekstus ant baterijų įkroviklio, baterijos ir gaminio, kuriam bus naudojama baterija.**

LT

⚠ ĮSPĖJIMAS: Naudodamiesi elektros prietaisais visada laikykitės pagrindinių atsargumo priemonių, įskaitant šias:

- Siekiant sumažinti susižalojimo pavojų, būtina atidi priežiūra tuomet, kai prietaisas naudojamas netoli vaikų.
- Naudokite tik gamintojo rekomenduojamus arba parduodamus priedus.
- Nenaudokite lauke.
- Jeigu prietaisas nešiojamas, norėdami sumažinti elektros smūgio pavojų, nepamirškite įkroviklio į vandenį arba kitus skysčius. Nedėkite ir nelaikykite prietaiso vietoje, kur jis gali nukristi arba būti įtrauktas į vonią arba praustuva.

⚠ DĖMESIO: Norėdami sumažinti susižalojimo pavojų, kraukite tik ličio jonų įkraunamas baterijas. Kitų tipų baterijos gali sprogti ir taip sužaloti žmones ar sugadinti turtą.

TECHNINIAI DUOMENYS

Įkroviklio įvestis	220–240 V ~50 Hz, 700 W
Įkroviklio išvestis	10A, 56V 
Įkrovimo trukmė	Apie 25–30 min. 4,0 Ah sudėtinė baterija Apie 30 min. 2,5/5,0 Ah sudėtinė baterija Apie 35 min. 6,0 Ah sudėtinė baterija Apie 45 min. 7,5 Ah sudėtinė baterija Apie 60 min. 10,0 Ah sudėtinė baterija Apie 75 min. 12,0 Ah sudėtinė baterija
Optimali įkrovimo temperatūra	Nuo 5 °C iki 40 °C
Įkroviklio svoris	2,0 kg

APRAŠYMAS

ĮKROVIKLIO DALYS (A pav.)

1. Baterijos įstatymo griovelis
2. Aušinimo oro angos
3. LED indikatoriai
4. Elektriniai kontaktai
5. Rankena
6. Tvirtinimo ant sienos anga

NAUDOJIMAS

SUDĖTINĖS BATERIJOS ĮKROVIMAS

⚠ ĮSPĖJIMAS: Nenaudokite įkroviklio lauke ir nelaikykite šlapiose ar drėgnose vietose. Į įkroviklį patekęs vanduo padidina pavojų patirti elektros smūgį.

PASTABA: Ličio jonų sudėtinės baterijos prieš išsiunčiant iš gamyklos įkraunamos dalinai. Prieš naudodami pirmą kartą, sudėtinę bateriją iki galo įkraukite.

Toliau pateiktas B pav. parodytų dalių aprašas.

B-1	Žalias LED
B-2	Raudonas ir žalias dvispalvis LED

1. Prijunkite įkroviklį prie maitinimo įtampos (220–240 V, ~50 Hz). 5 LED įkrovimo indikatoriai trumpai užsidegs žalia spalva ir užges – tai požymis, kad įkroviklis veikia tinkamai.
2. Įtaikykite sudėtinės baterijos iškyšas į baterijos įstatymo griovelius įkroviklyje; stumkite sudėtinę bateriją žemyn ant įkroviklio, kaip parodyta C pav.

- Įkroviklis užmegs ryšį su baterija, kad įvertintų jos būklę.
- Sudėtinės baterijos įkrovimo metu 5 įkroviklio LED indikatoriai užsidega žalia spalva pagal laikrodžio rodyklę, rodydami įkrovimo lygį (D pav.). BA1120E, BA1400, BA2240E, BA2800, BA3360 ir BA4200 sudėtinėse baterijose maitinimo indikatorius mirksės paeiliui raudona, oranžinė ir žalia spalva; BA1400T, BA2242T, BA2240T, BA2800T, BA3360T, BA4200T, BA5600T ir BA6720T sudėtinėse baterijose visi LED indikatoriai degs žalia spalva, išskyrus paskutinįjį, kuris mirksės. Įkroviklio ventilatorius nuolat veikia, kad aušintų sudėtinę bateriją, ir išsijungia baterijai iki galo įsikrovus.
- Sudėtinėi baterijai iki galo įsikrovus, įkroviklio LED indikatoriai nustoja mirksėti ir pradeda nuolat degti žalia spalva. Sudėtinės baterijos maitinimo indikatorius užgesa. Palaukite, kol išsijungs aušinimo ventilatorius, ištraukite sudėtinę bateriją iš įkroviklio ir atjunkite įkroviklį nuo maitinimo šaltinio.
- Palikta įkroviklyje sudėtinė baterija iki galo įsikraus, tačiau savo įkrovos neviršys. Sudėtinę bateriją palikus įkroviklyje ilgiau nei mėnesiui, baterijos sistema įkrova sumažina iki 30 %. Jei taip atsitinka, ištraukite ir vėl įstatykite sudėtinę bateriją į įkroviklį ir iki galo įkraukite.



PASTABA:

- Ženkliai sumažėjęs visiškai įkrautos sudėtinės baterijos veikimo laikas rodo, kad baterijos eksploatavimo laikas baigiasi ir ją reikia pakeisti.
- Įkrovimo metu įkroviklis gali sušilti ir tai yra normalu. Įkrovimą vykdykite gerai vėdinamoje vietoje.



D pav. pavaizduotų dalių aprašas:

D-1	LED 1	D-4	LED 4
D-2	LED 2	D-5	LED 5
D-3	LED 3		

ĮKROVIKLIO LED INDIKATORIŲ FUNKCIJOS

LED INDIKATORIUS	SUDĖTINĖ BATERIJA	ĮKROVIKLIO LED INDIKATORIUS					SUDĖTINĖS BATERIJOS MAITINIMO INDIKATORIUS	SUDĖTINĖS BATERIJOS GALIA	VEIKSMAS
		LED 1	LED 2	LED 3	LED 4	LED 5			
	Gedimas	Išjungtas	Išjungtas	Mirksi raudonas arba išjungtas	Išjungtas	Išjungtas	Išjungtas	-	Sudėtinė baterija arba įkroviklis yra sugedęs
	Šalta / įkaitusi baterija	Išjungtas	Išjungtas	Dega raudonas	Išjungtas	Išjungtas	Išjungtas	-	Įkrovimas prasidės, kai akumulatoriaus temperatūra pasiekia 3 °C–57 °C

LT

	Vyksta įkrovimas	Mirksi žalias	Išjungtas	Išjungtas	Išjungtas	Išjungtas	Paeiliui mirksi raudona, oranžinė ir žalia spalva / paskutinis LED mirksi žalia spalva, kiti nuolat dega žalia spalva	Mažiau nei 15 %	Vyksta įkrovimas
		Šviečia žalias pakaitomis		Išjungtas	Išjungtas	Išjungtas		Nuo 15 % iki 35 %	Vyksta įkrovimas
		Šviečia žalias pakaitomis			Išjungtas	Išjungtas		Nuo 35 % iki 55 %	Vyksta įkrovimas
		Šviečia žalias pakaitomis				Išjungtas		Nuo 55 % iki 75 %	Vyksta įkrovimas
		Šviečia žalias pakaitomis						Nuo 75 % iki 90 %	Vyksta įkrovimas
	Visiškai įkrauta	Dega žalias				Išjungtas	Nuo 90 % iki 100 %	Įkrovimas užbaigtas.	

ĮKAITUSIOS AR ŠALTOS SUDĖTINĖS BATERIJOS ĮKROVIMAS

Jeigu sudėtinės baterijos temperatūra neatitinka normalios temperatūros ribų, dega raudonas LED 3. Kai sudėtinės baterijos temperatūra grįžta į 3–57 °C diapazoną, įkroviklis pradeda automatiškai krauti, o atitinkami įkroviklio LED įprastai šviečia.

SUGEDUSI SUDĖTINĖ BATERIJA ARBA ĮKROVIKLIS

Jeigu įkroviklis aptinka problemą, mirksi raudonas LED 3 indikatorius arba visi LED užgesa.

1. Ištraukite ir vėl įstatykite į įkroviklį sudėtinę bateriją. Jeigu LED indikatoriai vis tiek rodo „gedimą“, pabandykite įkrauti kitą sudėtinę bateriją.
2. Jeigu kita sudėtinė baterija kraunama normaliai, sugedusią bateriją išmeskite (žr. nurodymus sudėtinės baterijos vadove).
3. Jeigu LED indikatoriai rodo, kad kita sudėtinė baterija taip pat „sugedusi“, atjunkite įkroviklį nuo maitinimo įtampos ir palaukite, kol išsijungs mirksintis LED 3 indikatorius, o po to vėl prijunkite maitinimo įtampą. Jei nė vienas įkroviklio LED vienu metu trumpai neužsidega žalia spalva įjungimo savipatikros metu, arba LED 3 ant įkroviklio vis dar rodo gedimą, įkroviklis gali būti sugedęs.

TVIRTINIMO ANT SIENOS ANGOS

Įkroviklyje yra tvirtinimui ant sienos skirtos angos (A pav.). Sienoje įsukite varžtus 76 mm atstumu vienas nuo kito. Naudokite pakankamai tvirtus varžtus, kad jie išlaikytų bendrą įkroviklio ir sudėtinės baterijos svorį.

TECHNINĖ PRIEŽIŪRA

⚠ ĮSPĖJIMAS: Kad išvengtumėte sunkios traumos, prieš prietaisą valydami ar vykdydami techninės priežiūros procedūras, išimkite iš jo sudėtinę bateriją.

⚠ ĮSPĖJIMAS: Vykdydami techninės priežiūros darbus naudokite tik originalias EGO atsargines dalis. Naudodami bet kokias kitas dalis galite sukelti pavojų arba sugadinti gaminį.

⚠ ĮSPĖJIMAS: Nerekomenduojama naudoti suslėgtąjį sausą orą įkrovikliui valyti. Jeigu įmanoma pritaikyti tik valymo suslėgtuoju oru būdą, valydami prietaisą visada dėvėkite akių apsaugą arba apsauginius akinius su šoninėmis apsaugomis. Jeigu valymo metu susidaro daug dulkių, naudokite respiratorius.

⚠ ĮSPĖJIMAS: Kad būtų išvengta pavojaus, pažeistą maitinimo laidą gali pakeisti tik gamintojas, jo įgaliotas techninės priežiūros specialistas arba panašios kvalifikacijos asmuo.

BENDROJI PRIEŽIŪRA

Plastikinių dalių nevalykite tirpikliais. Įvairūs komerciniai tirpikliai gali pažeisti įvairių tipų plastikus ir jų nerekomenduojama naudoti. Purvą, dulkes, alyvą, tepalą ir pan. nuvalykite švarių skudurėlių.

⚠ ĮSPĖJIMAS: Jokiu būdu neleiskite ant plastikinių dalių patekti stabdžių skysčiui, benziniui, naftos produktams, skvarbiai alyvai ir pan. Cheminės medžiagos plastika gali sugadinti, susilpninti arba suardyti. Dėl to galite sunkiai susižaloti.

⚠ ĮSPĖJIMAS: Vykdydami techninės priežiūros darbus naudokite tik originalias EGO atsargines dalis. Naudodami bet kokias kitas dalis galite sukelti pavojų arba sugadinti

gaminį. Siekiant užtikrinti saugumą ir patikimumą, visus remonto darbus turi atlikti kvalifikuotas specialistas EGO techninės priežiūros centre.

Aplinkos apsauga



Neišmeskite elektros įrangos, baterijos įkroviklio ir baterijų ar įkraunamų baterijų kartu su buitiniemis atliekomis!

Pagal Europos Parlamento ir Tarybos direktyvas 2012/19/ES ir 2006/66/EB nenaudojama elektros bei elektronikos įranga ir sugedę ar panaudotos sudėtinės baterijos ir (ar) baterijos turi būti surenkamos atskirai.

Išmetus elektrinius įrankius į užkasamuosius arba atvirojus sąvartynus, kenksmingos medžiagos gali prasisunkti iki gruntinio vandens, patekti į mitybos grandinę ir pakenkti jūsų sveikatai bei gerovei.

KEES VAN DER SPEK
TUINMACHINES ★ STOLWIJK

LT



TRIKČIŲ ŠALINIMAS

PROBLEMA	PRIEŽASTIS	SPRENDIMAS
Įkroviklis neveikia. Mirksi raudonas LED 3 arba visi LED išsijungia.	Sudėtinė baterija arba įkroviklis veikia netinkamai arba prastas kontaktas tarp sudėtinės baterijos ir įkroviklio.	<ul style="list-style-type: none">■ Iš naujo įstatykite sudėtinę bateriją.■ Išbandykite kitą sudėtinę bateriją.■ Atjunkite įkroviklį nuo maitinimo įtampos ir palaukite, kol užges LED 3 indikatorius, o po to vėl prijunkite maitinimo įtampą.
Įkroviklis neveikia, o LED 3 indikatorius dega raudona spalva.	Sudėtinė baterija pernelyg įkaitusi ar atšalus.	Sudėtinę bateriją atvėsinkite arba sušildykite. Įkrovimas prasidės, kai sudėtinės baterijos temperatūra grįš į 3–57 °C diapazoną.

GARANTIJA

EGO GARANTIJOS TAISYKLĖS

Jei norite sužinoti visas EGO garantinių taisyklių sąlygas, apsilankykite interneto svetainėje egopowerplus.com.

KEES VAN DER SPEK
TUINMACHINES ★ STOLWIJK

LT

132

700 W RAPID+ ĮKROVIKLIS — CH7000E

IZLASIET VISUS NORĀDĪJUMUS!



IZLASIET LIETOTĀJA ROKASGRĀMATU

⚠ Citi riski! Personām, kuras lieto elektroniskas ierīces, piemēram, elektrokardiostimulatorus, pirms šīs ierīces lietošanas jākonsultējas ar savu ārstu. Elektriskā aprīkojuma darbība sirds elektrokardiostimulatora tuvumā var radīt stimulatora darbības traucējumus vai kļūmes.

⚠ BRĪDINĀJUMS! Lai garantētu drošu un uzticamu instrumenta darbību, visi remontdarbi jāveic kvalificētam servisa speciālistam.

⚠ BRĪDINĀJUMS! Šo ierīci drīkst lietot bērni, kuri ir jaunāki par 8 gadiem un personas ar fiziskām, maņu vai garīgām spējām, kuru pieredze vai zināšanas, kā rīkoties ar ierīci, nav pietiekamas, ja tās uzrauga par viņu drošību atbildīgā persona, tām ir sniegti drošas lietošanas norādījumi, un šīs personas izprot briesmas, kas rodas, lietojot ierīci nepareizi. Neļaut bērniem rotāties ar ierīci. Bērniem nav atļauts veikt tīrīšanas un lietotājam veicamās apkopes darbus bez uzraudzības.

DROŠĪBAS SIMBOLI

Drošības apzīmējumi ir paredzēti, lai pievērstu jūsu uzmanību iespējamiem apdraudējumiem. Pievērsiet uzmanību drošības apzīmējumiem un to skaidrojumiem, un izprotiet tos. Brīdinājumu apzīmējumi paši par sevi nenovērš apdraudējumu. Tajos ietvertie norādījumi un brīdinājumi neaizstāj atbilstošu negadījumu novēršanas pasākumu īstenošanu.

⚠ BRĪDINĀJUMS! Pirms šī instrumenta lietošanas izlasiet un izprotiet visus šajā lietotāja rokasgrāmatā iekļautos drošības norādījumus, tostarp visus drošības brīdinājuma apzīmējumus, piemēram, „**BĪSTAMI!**”, „**BRĪDINĀJUMS!**” un „**UZMANĪBU!**”. Visu turpmāk uzskaitīto norādījumu neievērošana var izraisīt elektriskās strāvas triecienu, aizdegšanos un/vai smagus miesas bojājumus.

DROŠĪBAS INSTRUKCIJA

Šajā lapaspusē ir parādīti un aprakstīti drošības apzīmējumi, kas var būt norādīti uz šī izstrādājuma. Pirms iekārtas salikšanas un lietošanas izlasiet, izprotiet un ievērojiet visus norādījumus par iekārtu.

	Drošības brīdinājums	Piesardzības pasākumi personiskai drošībai.
	Izlasiet ekspluatācijas rokasgrāmatu	Lai mazinātu traumu gūšanas bīstamību, lietotājam jāizlasa lietotāja rokasgrāmata.
	Lietošanai iekštelpās	Lietojiet šo ierīci tikai iekštelpās
	II klases konstrukcija	Divkāršas izolācijas konstrukcija
	Drošinātāju ieliktni	Miniatūro drošinātāju ieliktnis, laika aizkave
	CE	Šis izstrādājums atbilst piemērojamām EK direktīvām.
	UKCA	Šis izstrādājums atbilst piemērojamiem Apvienotās Karalistes tiesību aktiem.
	EEIA	Elektrisko izstrādājumu atkritumus nedrīkst izmest kopā ar sadzīves atkritumiem. Nogādāt uz pilnvarotu pārstrādes punktu.
V	Volti	Spriegums
A	Ampēri	Strāva
Hz	Herci	Frekvence (cikli sekundē)
W	Vati	Jauda
min.	Minūtes	Laiks
	Mainstrāva	Strāvas veids
	Līdzstrāva	Strāvas veids vai raksturojums

⚠ BRĪDINĀJUMS! Izlasiet un izprotiet visus norādījumus. Visu turpmāk uzskaitīto instrukciju neievērošana var izraisīt elektriskās strāvas triecienu, ugunsgrēku un/vai smagas traumas.

DROŠĪBA DARBA ZONĀ

- **Uzturiet darba zonu tīru un labi apgaismotu.** Nesakārtotā un slikti apgaismotā darba zonā var notikt nelaimes gadījumi.

LV

- Nedarbiniet EGO lādētāju sprādzienbīstamās vidēs, piemēram, vidē, kurā atrodas uzliesmojoši šķidrumi, gāzes vai putekļi. Lādētājs rada dzirksteles, kas var aizdedzināt putekļus vai tvaikus.

ELEKTRODROŠĪBA

- Elektroinstrumenta kontaktdakšai jāsakrīt ar kontaktrozeti. Nekad nekādā veidā nepārveidojiet kontaktdakšu. Neizmantojiet adaptera kontaktdakšas kopā ar iezemētiem elektroinstrumentiem. Lietojot oriģinālo kontaktdakšu, kas pievienota atbilstoši tīkla kontaktrozetei, samazinās elektriskās strāvas trieciena risks.
- Sargājiet lādētāju no lietus vai mitruma. Ūdens iekļūšana lādētājā paaugstina risku saņemt elektriskās strāvas triecienu.
- Nebojājiet strāvas vadu. Nekad neizmantojiet barošanas vadu lādētāja nešanai, vilkšanai vai atvienošanai no elektrotīkla. Sargājiet barošanas vadu no karstuma, eļļas, asām malām vai kustīgām daļām. Bojāti vai samudzināti strāvas vadi palielina risku saņemt elektriskās strāvas triecienu.
- Nepieskarieties sazēmētām virsmām, piemēram cauruļvadiem, radiatoriem, plītiem un ledusskapjiem. Sazēmējoties jūs palielināt elektriskās strāvas trieciena risku.
- Strādājot ar elektroinstrumentu ārpus telpām, nodrošiniet, lai arī izmantotie vadu pagarinātāji būtu piemēroti āra darbiem. Āra darbiem paredzēta vadu pagarinātāja izmantošana samazina elektriskās strāvas trieciena risku.
- Ar EGO lādētāju var uzlādēt C attēlā norādītos EGO litija jonu akumulatorus
- Uzlādējiet tikai 56V līdzstrāvas, maks. 12.0 Ah litija jonu tipa uzlādējamus akumulatorus. Cita veida akumulatori var uzsprāgt, izraisot miesas bojājumus vai kaitējumu.

LV

SERVISS

- Jūsu lādētājam remontdarbus veic tikai kvalificēts speciālists, kas izmanto tikai identiskas rezerves daļas. Tādējādi tiek saglabāta lādētāja ekspluatācijas drošība.
- Veicot lādētājam remontdarbus, izmantojiet tikai identiskas rezerves daļas. Vienmēr ievērojiet instrukcijas, kas norādītas šīs rokasgrāmatas nodaļā „Apkope”. Neapstiprinātu daļu izmantošanas vai apkopes instrukciju neievērošanas gadījumā var rasties elektriskās strāvas trieciena vai traumu gūšanas risks.

LĀDĒTĀJA LIETOŠANAS DROŠĪBAS NOTEIKUMI

⚠ UZMANĪBU! Lai mazinātu elektriskās strāvas trieciena vai lādētāja un akumulatora bojājuma risku, uzlādējiet

tikai litija jonu uzlādējamus akumulatorus, kuri norādīti uz lādētāja etiķetes. Cita veida akumulatori var uzsprāgt, izraisot miesas bojājumus vai kaitējumu.

Šī ierīce nav paredzēta lietošanai personām (ieskaitot bērnus) ar pazeminātām fiziskām, maņu vai garīgām spējām vai pieredzes un zināšanu trūkumu, ja par šo personu drošību atbildīgā persona nav veikusi apmācību vai sniegusi norādījumus sakarā ar ierīces lietošanu.

- Pirms izmantojat akumulatora lādētāju, izlasiet visas instrukcijas un aplūkojiet drošības apzīmējumus, kas norādīti šajā rokasgrāmatā, uz akumulatora lādētāja, akumulatora un produkta, lai nodrošinātu pareizu produkta lietošanu un pasargātu sevi un citus no iespējamo traumu gūšanas vai produkta sabojāšanas.
- Nelietojiet lādētāju ārpus telpām un nepakļaujiet lietum vai mitriem apstākļiem. Ūdens iekļūšana lādētājā paaugstina risku saņemt elektriskās strāvas triecienu.
- Neņemiet rokās lādētāju un lādētāja kontaktdakšu vai lādētāja kontaktus ar mitrām rokām.
- Palīgierīces izmantošana, ko nav ieteicis vai nepārdod akumulatora lādētāja ražotājs, var izraisīt ugunsgrēku, elektriskās strāvas trieciena risku, un personas var gūt traumas.
- Uzlādējiet instrumentu tikai ar ražotāja noteikto lādētāju. Lādētājs, kas paredzēts lietošanai tikai ar viena veida akumulatoru bloku, var radīt aizdegšanās draudus, ja to izmanto kopā ar citu akumulatoru bloku.
- Neizmantojiet barošanas vadu vai lādētāju mērķiem, kam tie nav paredzēti. Nekad neizmantojiet barošanas vadu lādētāja pārnēsāšanai. Lai atvienotu lādētāju no strāvas kontaktligzdas, nevelciet aiz barošanas vada, velciet aiz kontaktdakšas. Pretējā gadījumā barošanas vadam vai lādētājam var rasties bojājums, kas izraisa elektriskās strāvas triecienu. Bojāti vadi ir jānomaina nekavējoties.
- Barošanas vadam jābūt novietotam vietā, kur uz tā nevar uzkāpt, paklupt, vads nevar nonākt saskarē ar asām malām vai kustīgām daļām vai kādā citā veidā tikt sabojāts vai pakļauts spriegumam. Tas mazina ar kritieniem saistītu risku, kas var radīt savainojumu vai vada bojājumu, izraisot elektriskās strāvas triecienu.
- Sargājiet strāvas vadu un lādētāju no karstuma, lai novērstu korpusa vai iekšējo daļu bojājumus.
- Raugiet, lai benzīns, eļļa, naftas u.c. produkti nenonāktu saskarē ar plastmasas detaļām. Šīs vielas satur ķīmiskas vielas, kas var bojāt vai iznīcināt plastikāta detaļas vai padarīt tās trauslas.

- **Neizmantojiet lādētāju, ja tam ir bojāts barošanas vads vai kontaktdakša, kas var izraisīt īssavienojumu un elektriskās strāvas triecienu.** Ja lādētājam radies bojājums, nogādājiet to uz EGO servisa centru, kurā pilnvarots servisa speciālists veiks labošanas darbus, vai arī nomainīs ar jaunu lādētāju.
- **Neizmantojiet lādētāju, ja tas bijis pakļauts spēcīgu triecienu iedarbībai, nokritis zemē vai jebkādā veidā sabojāts.** Nogādājiet lādētāju pilnvarotam servisa tehniķim, kas pārbaudīs, vai tas ir labā darba stāvoklī.
- **Lādētāju nav atļauts izjaukt. Ja tam ir nepieciešams remonts vai apkope, nogādājiet to kvalificētam servisa tehniķim.** Nepareizi salikts lādētājs rada elektriskās strāvas triecienu risku vai ugunsgrēka draudus.
- **Lai mazinātu elektriskās strāvas triecienu risku, pirms apkopes vai tīrīšanas darbu veikšanas lādētāja barošanas vads ir jāizvelk no kontaktlīdždas.**
- **Kad lādētāju nelietojat, atvienojiet barošanas vadu no barošanas avota.** Tas mazinās elektriskās strāvas triecienu vai lādētāja sabojāšanas risku gadījumā, ja atverē iekritis kāds metāla gabaliņš. Šādi var novērst pārsprieguma radītus lādētāja bojājumus.
- **Elektriskās strāvas triecienu risks** Nepieskarieties izejas savienotāja daļai un akumulatora spailēm, kurām nav izolācijas.
- **Saglabājiet šo norādījumus.** Vairākkārt pārlasiet un izmantojiet šo instrukciju, lai sniegtu norādījumus citiem, kas izmanto šo ierīci. Ja kādam aizdodat šo ierīci, iedodiet līdzi arī šīs instrukcijas, lai nodrošinātu pareizu lādētāja izmantošanu un nerastos traumu gūšanas bīstamība.

SVARĪGI DROŠĪBAS NORĀDĪJUMI

- **Saglabājiet šo norādījumus.** Šī rokasgrāmata satur svarīgas drošības un lietošanas instrukcijas par šo lādētāju.
- **Pirms akumulatora lādētāja lietošanas, izlasiet visas instrukcijas un brīdinājumu apzīmējumus, kas norādīti uz akumulatora lādētāja, akumulatora un izstrādājuma, kurā tiek izmantots akumulators.**

⚠ BRĪDINĀJUMS! Izmantojot elektroierīces, vienmēr ievērojiet pamata piesardzības pasākumus, tostarp tālāk minētos.

- Lai samazinātu traumu gūšanas risku, nepieciešama stingra uzraudzība, ja ierīce tiek izmantota bērnu tuvumā.
- Lietojiet tikai tādus piederumus, ko ieteicis vai pārdod ražotājs.

- Neizmantojiet ārpus telpām.
- Lai pārnēsājama ierīcei samazinātu elektriskās strāvas triecienu risku, nelieciet lādētāju ūdenī vai cita veida šķidrumā. Nenovietojiet un neuzglabājiet ierīci vietā, no kuras tā var nokrist zemē vai iekrist vannā vai izlietnē.

⚠ UZMANĪBU! Lai samazinātu traumu gūšanas risku, uzlādējiet tikai litiņa jonu akumulatorus. Cita veida akumulatori var uzsprāgt, izraisot miesas bojājumus vai kaitējumu.

SPECIFIKĀCIJAS

Lādētāja ievade	220–240 V ~50 Hz, 700 W
Lādētāja izvade	10A, 56V
Uzlādes laiks	Apm. 25-30 minūtes 4.0 Ah akumulatoram Apm. 30 minūtes 2.5/5.0 Ah akumulatoram Apm. 35 minūtes 6.0 Ah akumulatoram Apm. 45 minūtes 7.5 Ah akumulatoram Apm. 60 minūtes 10.0 Ah akumulatoram Apm. 75 minūtes 12.0 Ah akumulatoram
Optimālā uzlādes temperatūra	5°C – 40 °C
Lādētāja svars	2,0 kg

APRAKSTS

IEPAZĪSTIET SAVU PŪTĒJU (Zīm. A)

1. Akumulatora ievietošanas līdžda
2. Dzesēšanas gaisa pieslēgvietas
3. LED lampiņas
4. Elektriskie kontakti
5. Rokturis
6. Caurumiņš ierīces uzstādīšanai pie sienas

EKSPLUATĀCIJA

KĀ UZLĀDĒT AKUMULATORU BLOKU

⚠ BRĪDINĀJUMS! Nelietojiet lādētāju ārpus telpām un nepakļaujiet lietum vai mitriem apstākļiem. Ūdens iekļūšana lādētājā paaugstina risku saņemt elektriskās strāvas triecienu.

⚠️ PIEZĪME! Litija jonu akumulatori pirms nosūtīšanas ir daļēji uzlādēti. Pirms to pirmreizējās lietošanas uzlādējiet akumulatoru bloku pilnībā.

Zemāk norādīts B attēla detaļu apraksts:

B-1	Zaļā LED
B-2	Sarkanā un zaļā divkrāsu LED

1. Pievienojiet lādētāju barošanas avotam (220-240 V~50 Hz). 5 uzlādes indikācijas gaismas diodes uz īsu brīdi iedegsies zaļā krāsā un nodzisis, norādot, ka lādētājs darbojas pareizi.
2. Novietojiet akumulatora bloka izcilņus vienā līmenī ar lādētāja montāžas gropēm; iebīdīet akumulatora bloku lādētājā, kā tas redzams C att.
3. Lādētājs sazināsies ar akumulatoru, lai novērtētu akumulatora uzlādes statusu.
4. Uzlādējot akumulatoru, 5 LED indikatori uz lādētāja spīd zaļā krāsā pulksteņrādītāja virzienā, norādot uzlādes līmeni (D attēls). BA1120E, BA1400, BA2240E, BA2800, BA3360 un BA4200 akumulatoru blokiem akumulatora strāvas indikators mirgo secīgi sarkanā, oranžā un zaļā krāsā; BA1400T, BA2242T, BA2240T, BA2800T, BA3360T, BA4200T, BA5600T un BA6720T akumulatoru blokiem pēdējais LED indikators uz akumulatora turpina mirgot zaļā krāsā, kamēr pārējie LED indikatori spīd zaļā krāsā. Lādētāja

ventilators darbojas nepārtraukti, lai atdzesētu akumulatoru, un apstāsies, kad akumulators būs pilnībā uzlādēts.

Zemāk norādīts D attēla detaļu apraksts:



D-1	LED 1	D-4	LED 4
D-2	LED 2	D-5	LED 5
D-3	LED 3		

5. Kad akumulators ir pilnībā uzlādēts, LED indikatori uz lādētāja pārtrauc mainīties un sāk spīdēt zaļā krāsā. Strāvas indikators uz akumulatora bloka izslēgsies. Pagaidiet, kamēr dzesēšanas ventilators apstājas, izņemiet akumulatora bloku no lādētāja un atvienojiet lādētāju no barošanas avota.
6. Akumulatora bloks pilnībā uzlādēsies, ja to atstāsiēt lādētājā, un tas netiks pārlādēts. Ja akumulatora uzlādes lādētājs ir uzlādēts vienu mēnesi vai ilgāk, tas veiks pašatjaunošanos un samazināsies līdz 30 % uzlādes jaudas. Ja tas notiek, atkārtoti ievietojiet akumulatoru lādētājā, lai to pilnībā uzlādētu.

PIEZĪME!

- Ievērojama pilnībā uzlādēta akumulatora darbības laika saīsināšanās norāda, ka akumulatora darbības laiks tuvojas beigām un ka tas ir jānomaina.
- Uzlādes laikā lādētājs var sasilt, kas ir normāli. Uzlādējiet akumulatoru labi vēdināmā telpā.

LĀDĒTĀJA LED FUNKCIJAS

LED INDIKATORA GAISMA	AKUMULATORU BLOKS	LĀDĒTĀJA LED					AKUMULATORU BLOKA JAUDAS INDIKATORS	AKUMULATORA BAROŠANAS AVOTA JAUDA	DARBĪBA
		LED 1	LED 2	LED 3	LED 4	LED 5			
	Bojāts	Nedeg	Nedeg	Mirgo sarkanā krāsā vai nedeg	Nedeg	Nedeg	Nedeg	-	Akumulatora bloks vai lādētājs ir defektīvs
	Auksts/sakarsis akumulators	Nedeg	Nedeg	Deg sarkanā krāsā	Nedeg	Nedeg	Nedeg	-	Uzlāde sākas, tiklīdz akumulatoru bloks atgriežas 3°C–57°C

LV

	Notiek uzlāde	Mirgo zaļā gaisma	Nedeg	Nedeg	Nedeg	Nedeg	Mirgo pārmaiņus sarkanā, oranžā un zaļā krāsā vai pēdējā LED mirgo zaļā krāsā, bet pārējās deg zaļā krāsā	Mazāk nekā 15 %	Notiek uzlāde
		Pārmaiņus deg zaļā krāsā		Nedeg	Nedeg	Nedeg		15 % līdz 35 %	Notiek uzlāde
		Pārmaiņus deg zaļā krāsā			Nedeg	Nedeg		35 % līdz 55 %	Notiek uzlāde
		Pārmaiņus deg zaļā krāsā				Nedeg		55 % līdz 75 %	Notiek uzlāde
		Pārmaiņus deg zaļā krāsā						75 % līdz 90 %	Notiek uzlāde
	Pilnībā uzlādēts	Deg nepārtraukta zaļā gaisma				Nedeg	90 % līdz 100%	Uzlāde pabeigta.	

KARSTA VAI AUKSTA AKUMULATORU BLOKA UZLĀDE

Ja akumulatora bloka temperatūra ir ārpus diapazona, sarkanā krāsā iedegsies 3. LED indikators. Kad akumulatora temperatūra atkal sasniegs no 3 °C līdz 57 °C, lādētājs automātiski sāks uzlādi, un uz lādētāja normāli iedegsies atbilstošie LED indikatori.

BOJĀTS AKUMULATORU BLOKS VAI LĀDĒTĀJS

Ja lādētājs konstatē problēmu, 3. LED indikators mirgo sarkanā krāsā vai visi LED indikatori izslēdzas.

1. Izņemiet akumulatora bloku un ievietojiet to lādētājā no jauna. Ja LED vēl aizvien uzrāda „defektīvu” statusu, mēģiniet uzlādēt citu akumulatoru bloku.
2. Ja cits akumulatoru bloks uzlādējas normāli, likvidējiet defektīvo akumulatoru bloku (skatīt instrukcijas akumulatoru bloka rokasgrāmatā).
3. Ja, lādējot arī ar citu akumulatoru bloku, tiek uzrādīts „defektīvs” statuss, atvienojiet lādētāju un gaidiet, līdz mirgojošā 3. LED gaisma nodziest, pēc tam no jauna iespraudiet kontaktdakšu barošanas avotam. Ja lādētāja paškontroles brīdī pieslēgšanas brīdī neviena lādētāja gaismas diode vienlaicīgi īsu brīdi neieslēdzas zaļā krāsā vai lādētāja 3. LED joprojām ir bojāta, lādētājs, iespējams, ir bojāts.

CAURUMIŅI UZSTĀDĪŠANAI PIE SIENAS

Lādētājam ir caurumiņi, kas paredzēti ierīces uzstādīšanai, lai to ērti uzglabātu (A att.). Ieskrūvējiet sienā skrūves 76 mm attālumā. Izmantojiet tādas skrūves, kas var noturēt lādētāja un akumulatoru bloka kopējo svaru.

APKOPE

⚠ BRĪDINĀJUMS! Lai izvairītos no nopietnu traumu gūšanas, vienmēr pirms tīrīšanas vai apkopes darbu veikšanas izņemiet no ierīces akumulatoru bloku.

⚠ BRĪDINĀJUMS: Veicot apkopes darbus, vienmēr izmantojiet identiskas EGO rezerves daļas. Jebkuru citu daļu izmantošana var radīt apdraudējumu vai instrumenta bojājumus.

⚠ BRĪDINĀJUMS: Lādētāja tīrīšanai nav ieteicams izmantot saspiesto gaisu. Ja saspiestā gaisa izmantošana ir vienīgais veids, kā iespējams iztīrīt šo ierīci, vienmēr tīrīšanas laikā lietojiet standarta aizsargbrilles vai aizsargbrilles ar sānu aizsargiem. Ja darbības laikā rodas putekļi, lietojiet arī elpceļu aizsargmasku.

⚠ BRĪDINĀJUMS! Ja ir bojāts barošanas vads, drošības nolūkos ražotājam, tā pilnvarotam servisa darbiniekam vai līdzvērtīgi kvalificētai personai to ir jānomaina.

VISPĀRĒJĀ APKOPE

Plastmasas detaļu tīrīšanai neizmantojiet šķīdinātājus. Vairums plastmasu ir uzņēmīgas pret dažāda veida komerciālu šķīdinātāju radītiem bojājumiem un, tos izmantojot, var tikt sabojātas. Lai notīrītu neīrums, putekļus, eļļu, smērvielas u.c. izmantojiet tīras lupatiņas.

⚠ BRĪDINĀJUMS! Plastmasas daļas nekādā gadījumā nedrīkst saskarties ar bremžu šķidrums, degvielu, naftas produktiem, iesūcošos eļļu un tamlīdzīgi. Ķīmiskās vielas var radīt bojājumus, kā arī mazināt plastmasas daļas izturību vai iznīcināt tās, radot smagus miesas bojājumus.

LV

⚠ BRĪDINĀJUMS! Veicot apkopes darbus, vienmēr izmantojiet identiskas EGO rezerves daļas. Jebkuru citu daļu izmantošana var radīt apdraudējumu vai instrumenta bojājumus. Lai garantētu drošību un uzticamību, visi remontdarbi ir jāveic kvalificētam tehniskajam darbiniekam EGO servisa centrā.

Apkārtējās vides aizsardzība



Neizmetiet elektroierīces, akumulatora lādētāju un baterijas/uzlādējamus akumulatorus mājsaimniecības atkritumos!

Saskaņā ar Eiropas Parlamenta un Padomes Direktīvu Nr. 2012/19/ES, kā arī Direktīvu Nr. 2006/66/EK nederīgas elektriskās un elektroniskās iekārtas un bojāti vai izlietoti akumulatori/baterijas jāsavāc atsevišķi.

Ja elektroierīces tiek izmestas atkritumu poligonos vai izgāztuvēs, gruntsūdenī var iekļūt bīstamas vielas, piesārņojot barības ķēdi, kaitējot veselībai un labklājībai.

KEES VAN DER SPEK
TUINMACHINES ★ STOLWIJK

KĻŪDU NOVĒRŠANA

PROBLĒMA	CĒLONIS	RISINĀJUMS
Lādētājs nedarbojas. 3. LED mirgo sarkanā krāsā vai arī pārstāj degt visi LED indikatori.	Akumulatora bloks vai lādētājs ir defektīvs vai starp akumulatora bloku un lādētāju ir slikts savienojums.	<ul style="list-style-type: none">■ Vēlreiz ievietojiet akumulatoru bloku.■ Izmēģiniet citu akumulatoru bloku.■ Atvienojiet lādētāju un pagaidiet, līdz 3. LED nodziest, pēc tam vēlreiz pievienojiet kontaktdakšu barošanas avotam.
Lādētājs nedarbojas, un 3. LED deg sarkanā krāsā.	Akumulatora bloks ir pārāk karsts vai pārāk auksts.	Ļaujiet akumulatoram atdzist vai attiecīgi uzsilt. Uzlāde sāksies, kad akumulatora temperatūra atgriezīsies 3 °C-57 °C līmenī.

GARANTĪJA

EGO GARANTĪJAS POLITIKA

Lūdzu, apmeklējiet tīmekļa vietni egopowerplus.com kur pieejama pilna EGO garantijas politikas noteikumu un nosacījumu versija.

KEES VAN DER SPEK
TUINMACHINES ★ STOLWIJK

LV

ΔΙΑΒΑΣΤΕ ΟΛΕΣ ΤΙΣ ΟΔΗΓΙΕΣ!



ΔΙΑΒΑΣΤΕ ΤΟ ΕΓΧΕΙΡΙΔΙΟ ΧΡΗΣΗΣ

⚠ Υπολειπόμενοι κίνδυνοι! Άνθρωποι που φέρουν ηλεκτρονικές συσκευές όπως βηματοδότες πρέπει να συμβουλευόμαστε τους γιατρούς τους, πριν τη χρήση αυτού του προϊόντος. Η λειτουργία ηλεκτρολογικού εξοπλισμού κοντά σε βηματοδότη μπορεί να προκαλέσει παρεμβολές ή βλάβη στο βηματοδότη.

⚠ ΠΡΟΕΙΔΟΠΟΙΗΣΗ: Προκειμένου να διασφαλιστεί η ασφάλεια και η αξιοπιστία, όλες οι επισκευές πρέπει να διενεργούνται από εξειδικευμένο τεχνικό σέρβις.

⚠ ΠΡΟΕΙΔΟΠΟΙΗΣΗ: Αυτό το μηχάνημα μπορεί να χρησιμοποιηθεί από παιδιά ηλικίας άνω των 8 ετών και από άτομα με μειωμένες σωματικές, αισθητήριες ή νοητικές ικανότητες ή έλλειψη εμπειρίας και γνώσης του μηχανήματος, εφόσον επιβλέπονται ή έχουν λάβει οδηγίες σχετικά με τη χρήση του μηχανήματος με ασφαλή τρόπο και έχουν κατανοήσει τους εμπλεκόμενους κινδύνους. Τα παιδιά δεν πρέπει να παίζουν με τη συσκευή. Ο καθαρισμός και η συντήρηση που διενεργούνται από τον χρήστη δεν επιτρέπονται σε παιδιά χωρίς επίβλεψη.

ΣΥΜΒΟΛΑ ΑΣΦΑΛΕΙΑΣ

Ο σκοπός των συμβόλων ασφαλείας είναι να σας επιστήσουν την προσοχή σε ενδεχόμενους κινδύνους. Προσέξτε και κατανοήστε τα σύμβολα ασφαλείας και τις επεξηγήσεις που τα συνοδεύουν. Τα σύμβολα προειδοποίησης από μόνα τους δεν εξαλείφουν κανέναν κίνδυνο. Οι οδηγίες και οι προειδοποιήσεις που παρέχουν δεν υποκαθιστούν τα κατάλληλα μέτρα πρόληψης ατυχημάτων.

⚠ ΠΡΟΕΙΔΟΠΟΙΗΣΗ: Βεβαιωθείτε ότι έχετε διαβάσει και κατανοήσει όλες τις οδηγίες ασφαλείας στο παρόν εγχειρίδιο χρήσης, συμπεριλαμβανομένων όλων των συμβόλων ασφαλείας, όπως «**ΚΙΝΔΥΝΟΣ**», «**ΠΡΟΕΙΔΟΠΟΙΗΣΗ**» και «**ΠΡΟΣΟΧΗ**», προτού να χρησιμοποιήσετε αυτό το ηλεκτρικό εργαλείο. Η μη τήρηση όλων των παρακάτω οδηγιών μπορεί να οδηγήσει σε ηλεκτροπληξία, πυρκαγιά και/ή σοβαρό τραυματισμό.

ΟΔΗΓΙΕΣ ΑΣΦΑΛΕΙΑΣ

Αυτή η σελίδα απεικονίζει και περιγράφει τα σύμβολα ασφαλείας που μπορεί να υπάρχουν επάνω στο προϊόν. Διαβάζετε, κατανοείτε και τηρείτε όλες τις οδηγίες στη μηχανή, προτού προσπαθήσετε να εκτελέσετε εργασίες συναρμολόγησης και λειτουργίας.

	Προειδοποίηση ασφαλείας	Προφυλάξτε που σχετίζονται με την ασφάλειά σας.
	Διαβάστε το εγχειρίδιο χρήσης	Προκειμένου να μειωθεί ο κίνδυνος τραυματισμού, ο χρήστης πρέπει να διαβάσει το εγχειρίδιο χρήσης.
	Χρήση σε εσωτερικό χώρο	Χρησιμοποιείτε τη συσκευή μόνο σε εσωτερικούς χώρους
	Κατασκευή Κλάσης II	Διπλά μονωμένη κατασκευή
	Φυσίγγια ασφαλείων τήξης	Φυσίγγιο ασφαλείων τήξης μινιατούρα με χρονική υστέρηση
	CE	Αυτό το προϊόν συμμορφώνεται με τις εφαρμοστές οδηγίες της ΕΚ.
	UKCA	Αυτό το προϊόν συμμορφώνεται με την εφαρμοστέα νομοθεσία του Ηνωμένου Βασιλείου.
	AHHE	Τα απόβλητα ειδών ηλεκτρικού και ηλεκτρονικού εξοπλισμού δεν πρέπει να απορρίπτονται στα οικιακά απορρίμματα. Παραδώστε τα σε εξουσιοδοτημένη μονάδα ανακύκλωσης.
V	Volt	Τάση
A	Ampere	Ρεύμα
Hz	Hertz	Συχνότητα (κύκλοι ανά δευτερόλεπτο)
W	Watt	Ισχύς
min	Λεπτά	Χρόνος
	Εναλλασσόμενο ρεύμα	Τύπος ρεύματος
	Συνεχές ρεύμα	Τύπος ή χαρακτηριστικά ρεύματος

GR

⚠️ ΠΡΟΕΙΔΟΠΟΙΗΣΗ: Διαβάστε και κατανοήστε όλες τις οδηγίες. Η μη τήρηση όλων των παρακάτω οδηγιών μπορεί να οδηγήσει σε ηλεκτροπληξία, πυρκαγιά και/ή σοβαρό τραυματισμό.

ΑΣΦΑΛΕΙΑ ΣΤΟ ΧΩΡΟ ΕΡΓΑΣΙΑΣ

- Διατηρείτε το χώρο εργασίας καθαρό και καλά φωτισμένο. Οι ακατάστατοι χώροι και οι χώροι με κακό φωτισμό ενισχύουν την πιθανότητα ατυχημάτων.
- Μη χρησιμοποιείτε το φορτιστή EGO σε περιβάλλον με εύφλεκτη ατμόσφαιρα, όπου υπάρχουν εύφλεκτα υγρά, αέρια ή σκόνη. Ένας φορτιστής μπορεί να δημιουργήσει σπινθήρα που μπορεί να αναφλέξει τη σκόνη ή τις αναθυμιάσεις.

ΗΛΕΚΤΡΙΚΗ ΑΣΦΑΛΕΙΑ

- Το φως του ηλεκτρικού εργαλείου πρέπει να ταιριάζει στην πρίζα. Μην τροποποιήσετε ποτέ και με κανέναν τρόπο το φως. Μη χρησιμοποιείτε κανενός είδους φως προσαρμογών με γειωμένα ηλεκτρικά εργαλεία. Τα ακέραια φως και οι κατάλληλες πρίζες μειώνουν τον κίνδυνο ηλεκτροπληξίας.
- Μην εκθέτετε το φορτιστή σε βροχή ή συνθήκες υγρασίας. Σε περίπτωση που εισχωρήσει νερό στο φορτιστή, θα αυξηθεί ο κίνδυνος ηλεκτροπληξίας.
- Μην κακομεταχειρίζεστε το καλώδιο. Μη χρησιμοποιείτε ποτέ το καλώδιο για να μεταφέρετε, να τραβήξετε ή να αποσυνδέσετε το φορτιστή από την πρίζα. Διατηρείτε το καλώδιο μακριά από θερμότητα, λάδι, αιχμηρές γωνίες ή κινούμενα εξαρτήματα. Τα κατεστραμμένα ή μπλεγμένα καλώδια αυξάνουν τον κίνδυνο ηλεκτροπληξίας.
- Αποφεύγετε την επαφή του σώματός σας με γειωμένες επιφάνειες, όπως σωλήνες, θερμαντικά σώματα, εστίες και ψυγεία. Υπάρχει αυξημένος κίνδυνος ηλεκτροπληξίας όταν το σώμα σας είναι γειωμένο.
- Όταν χρησιμοποιείτε ένα ηλεκτρικό εργαλείο σε εξωτερικό χώρο, χρησιμοποιείτε καλώδιο προέκτασης κατάλληλο για χρήση σε εξωτερικούς χώρους. Τα καλώδια που είναι κατάλληλα για εξωτερικούς χώρους περιορίζουν τον κίνδυνο ηλεκτροπληξίας.
- Ο φορτιστής EGO μπορεί να φορτίσει τις συστοιχίες μπαταριών ιόντων λιθίου EGO που παρατίθενται στην Εικ. C
- Φορτίζετε μόνο επαναφορτιζόμενες συστοιχίες μπαταριών ιόντων λιθίου 56 V DC, έως 12,0 Ah. Άλλοι τύποι μπαταριών μπορεί να εκραγούν, προκαλώντας τραυματισμό και ζημιά.

ΣΕΡΒΙΣ

- Το σέρβις του φορτιστή σας πρέπει να γίνεται από εξειδικευμένο τεχνικό, χρησιμοποιώντας μόνο ίδια ανταλλακτικά. Έτσι θα εξασφαλιστεί η διατήρηση της ασφάλειας του φορτιστή.
- Κατά τη συντήρηση ενός φορτιστή, χρησιμοποιείτε μόνο ίδια ανταλλακτικά. Τηρείτε τις οδηγίες της ενότητας «Συντήρηση» του παρόντος εγχειριδίου. Η χρήση μη εξουσιοδοτημένων εξαρτημάτων ή η μη τήρηση των οδηγιών συντήρησης μπορεί να προκαλέσει κίνδυνο ηλεκτροπληξίας ή τραυματισμό.

ΚΑΝΟΝΕΣ ΑΣΦΑΛΕΙΑΣ ΓΙΑ ΤΟ ΦΟΡΤΙΣΤΗ

- **⚠️ ΠΡΟΣΟΧΗ:** Για να μειώσετε τον κίνδυνο ηλεκτροπληξίας ή ζημιάς στο φορτιστή και τη μπαταρία, φορτίζετε μόνο τις επαναφορτιζόμενες μπαταρίες ιόντων λιθίου που καθορίζονται συγκεκριμένα στην ετικέτα του φορτιστή σας. Άλλοι τύποι μπαταριών μπορεί να εκραγούν, προκαλώντας τραυματισμό και ζημιά. Η συσκευή αυτή δεν προορίζεται για χρήση από άτομα (μεταξύ των οποίων και παιδιά) με μειωμένες φυσικές, αισθητηριακές ή διανοητικές ικανότητες, ή έλλειψη εμπειρίας και γνώσης, εκτός εάν υπάρχει επίβλεψη ή τους έχουν δοθεί οδηγίες αναφορικά με τη χρήση της συσκευής από άτομα που είναι υπεύθυνα για την ασφάλεια τους.
- Προτού χρησιμοποιήσετε το φορτιστή μπαταρίας, διαβάστε όλες τις οδηγίες και τις σημάνσεις προφύλαξης στο παρόν εγχειρίδιο και στο φορτιστή μπαταρίας, στη μπαταρία και στο προϊόν, ώστε να εμποδίσετε εσφαλμένη χρήση των προϊόντων και πιθανό τραυματισμό ή ζημιά.
- Μη χρησιμοποιείτε το φορτιστή σε εξωτερικό χώρο και μην τον εκθέτετε σε υγρές ή καυτές συνθήκες. Σε περίπτωση που εισχωρήσει νερό στο φορτιστή, θα αυξηθεί ο κίνδυνος ηλεκτροπληξίας.
- Μη μεταχειρίζεστε το φορτιστή, συμπεριλαμβανομένου του φως φορτιστή και των ακροδεκτών, με βρεγμένα χέρια.
- Η χρήση προσαρτημάτων που δεν συστήνονται ή πωλούνται από τον κατασκευαστή του φορτιστή μπαταρίας ενέχει τον κίνδυνο πυρκαγιάς, ηλεκτροπληξίας ή τραυματισμού.
- Επαναφορτίζετε το ηλεκτρικό εργαλείο μόνο με το φορτιστή που έχει καθορίσει ο κατασκευαστής. Οι φορτιστές που είναι κατάλληλοι για έναν συγκεκριμένο τύπο συστοιχίας μπαταριών μπορεί να προκαλέσουν πυρκαγιά εάν χρησιμοποιηθούν για κάποιον άλλον τύπο.
- Μην κακομεταχειρίζεστε το καλώδιο ή το φορτιστή. Ποτέ μη χρησιμοποιήσετε το καλώδιο για να

μεταφέρετε το φορτιστή. Μην τραβάτε το καλώδιο του φορτιστή για να αποσυνδέσετε το φως από μια υποδοχή. Ζημιά στο καλώδιο ή το φορτιστή μπορεί να προκύψει και να δημιουργήσει κίνδυνο ηλεκτροπληξίας. Αντικαθιστάτε αμέσως τα φθαρμένα καλώδια.

- **Εξασφαλίστε ότι το καλώδιο βρίσκεται σε τέτοιο σημείο, ώστε να μην μπορεί να το πατήσει ή να σκοντάψει κάποιος σε αυτό, να έρθει σε επαφή με αιχμηρές ακμές ή κινούμενα τμήματα ή να υποβληθεί σε ζημιές ή καταπόνηση.** Έτσι θα μειωθεί ο κίνδυνος τυχαίων πτώσεων με συνέπεια τραυματισμό και ζημιά στο καλώδιο που θα μπορούσε να επιφέρει ηλεκτροπληξία.
- **Διατηρείτε το καλώδιο και το φορτιστή μακριά από θερμότητα ώστε να εμποδιστεί ζημιά στο περίβλημα ή σε εσωτερικά τμήματα.**
- **Μην επιτρέπεται να έρχονται σε επαφή με πλαστικά τμήματα βενζίνη, λάδια, προϊόντα με βάση τη βενζίνη κτλ.** Αυτά τα υλικά περιέχουν χημικές ουσίες που μπορεί να προκαλέσουν ζημιά, να αποδυναμώσουν ή να καταστρέψουν το πλαστικό.
- **Μη χρησιμοποιείτε το φορτιστή με φθαρμένο καλώδιο ή φως, τα οποία θα μπορούσαν να βραχυκυκλώσουν και να προκαλέσουν ηλεκτροπληξία.** Εάν υπάρχουν ζημιές ο φορτιστής πρέπει να επισκευαστεί ή να αντικατασταθεί από εξουσιοδοτημένο τεχνικό σέρβις σε κέντρο σέρβις της EGO.
- **Μη χρησιμοποιείτε το φορτιστή εάν έχει χτυπηθεί δυνατά, εάν έχει πέσει κάτω ή έχει υποστεί οποιαδήποτε άλλη ζημιά.** Παραδώστε το σε εξουσιοδοτημένο τεχνικό του σέρβις για ηλεκτρολογικό έλεγχο, για να διαπιστώσετε εάν ο φορτιστής είναι σε καλή κατάσταση λειτουργίας.
- **Μην αποσυναρμολογείτε το φορτιστή.** Πηγαίνετε το φορτιστή σε εξουσιοδοτημένο τεχνικό του σέρβις εφόσον απαιτηθεί συντήρηση ή επισκευή. Η λανθασμένη επανασυναρμολόγηση μπορεί να δημιουργήσει κίνδυνο ηλεκτροπληξίας ή πυρκαγιάς.
- **Αποσυνδέστε το φορτιστή από την πρίζα προτού προσπαθήσετε να διεξάγετε εργασίες συντήρησης ή καθαρισμού, ώστε να μειώσετε τον κίνδυνο ηλεκτροπληξίας.**
- **Αποσυνδέστε το φορτιστή από την παροχή ρεύματος, εφόσον δεν τον χρησιμοποιείτε.** Έτσι θα μειωθεί ο κίνδυνος ηλεκτροπληξίας ή ζημιάς στο φορτιστή εάν πέσουν μέσα στο άνοιγμα μεταλλικά αντικείμενα. Επίσης θα αποτραπεί η ζημιά στο φορτιστή κατά τη διάρκεια υπερτάσεων ισχύος.
- **Κίνδυνος ηλεκτροπληξίας.** Μην αγγίζετε το μη μονωμένο τμήμα του συνδέσμου εξόδου ή το μη

μονωμένο τερματικό μπαταρίας.

- **Φυλάξτε αυτές τις οδηγίες.** Ανατρέχετε σε αυτές συχνά και χρησιμοποιήστε τις για να καθοδηγήσετε άλλους που ενδέχεται να χρησιμοποιήσουν αυτό το εργαλείο. Εάν δανείσετε αυτό το εργαλείο σε κάποιον άλλο, δανείστε και αυτές τις οδηγίες, ώστε να αποτρέψετε την κατάχρηση του προϊόντος και έναν πιθανό τραυματισμό.

ΣΗΜΑΝΤΙΚΕΣ ΟΔΗΓΙΕΣ ΑΣΦΑΛΕΙΑΣ

- **Φυλάξτε αυτές τις οδηγίες.** Αυτό το εγχειρίδιο περιέχει σημαντικές οδηγίες ασφάλειας και λειτουργίας για αυτόν τον φορτιστή.
- **Προτού χρησιμοποιήσετε το φορτιστή μπαταρίας, διαβάστε όλες τις οδηγίες και τις σημάνσεις πρόληψης στο φορτιστή μπαταρίας, στη μπαταρία και στο προϊόν που χρησιμοποιεί μπαταρία.**

⚠ ΠΡΟΕΙΔΟΠΟΙΗΣΗ: Κατά τη χρήση ηλεκτρικών συσκευών, πρέπει να λαμβάνονται πάντοτε τα βασικά προληπτικά μέτρα συμπεριλαμβανομένων των ακόλουθων.

- Για να μειωθεί ο κίνδυνος τραυματισμού απαιτείται η στενή επίβλεψη, όταν χρησιμοποιείτε μια συσκευή κοντά σε παιδιά.
- Χρησιμοποιείτε μόνο προσαρτήματα που συστήνονται ή πωλούνται από τον κατασκευαστή.
- Να μη χρησιμοποιείται σε εξωτερικό χώρο.
- Για φορητή συσκευή – Για να μειώσετε τον κίνδυνο ηλεκτροπληξίας, μην τοποθετείτε το φορτιστή σε νερό ή άλλα υγρά. Μην τοποθετείτε ή αποθηκεύετε τη συσκευή σε σημεία όπου μπορεί να πέσει ή να τραβηχτεί σε μπιανέρα ή νιπτήρα.

⚠ ΠΡΟΣΟΧΗ: Για μείωση του κινδύνου τραυματισμού, φορτίζετε μόνο επαναφορτιζόμενες μπαταρίες ιόντων λιθίου. Άλλοι τύποι μπαταριών μπορεί να εκραγούν, προκαλώντας τραυματισμό και ζημιά.

ΤΕΧΝΙΚΕΣ ΠΡΟΔΙΑΓΡΑΦΕΣ

Είσοδος φορτιστή	220-240 V ~50 Hz, 700 W
Έξοδος φορτιστή	10A, 56V 

Χρόνος φόρτισης	Περίπου 25-30 λεπτά για συστοιχία μπαταριών 4,0 Ah Περίπου 30 λεπτά για συστοιχία μπαταριών 2,5/5,0 Ah Περίπου 35 λεπτά για συστοιχία μπαταριών 6,0 Ah Περίπου 45 λεπτά για συστοιχία μπαταριών 7,5 Ah Περίπου 60 λεπτά για συστοιχία μπαταριών 10,0 Ah Περίπου 75 λεπτά για συστοιχία μπαταριών 12,0 Ah
Βέλτιστη θερμοκρασία φόρτισης	5°C - 40°C
Βάρος φορτιστή	2,0 kg

ΠΕΡΙΓΡΑΦΗ

ΓΝΩΡΙΣΤΕ ΤΟ ΦΥΣΗΤΗΡΑ ΣΑΣ (Εικ. Α)

- Υποδοχή τοποθέτησης μπαταρίας
- Ανοίγματα αέρα ψύξης
- Ενδείξεις LED
- Ηλεκτρικές επαφές
- Λαβή
- Οπή επίτοιχης εγκατάστασης

ΛΕΙΤΟΥΡΓΙΑ

ΤΡΟΠΟΣ ΦΟΡΤΙΣΗΣ ΤΗΣ ΣΥΣΤΟΙΧΙΑΣ ΜΠΑΤΑΡΙΩΝ

▲ ΠΡΟΕΙΔΟΠΟΙΗΣΗ: Μη χρησιμοποιείτε το φορτιστή σε εξωτερικό χώρο και μην τον εκθέτετε σε υγρές ή νωπές συνθήκες. Σε περίπτωση που εισχωρήσει νερό στο φορτιστή, θα αυξηθεί ο κίνδυνος ηλεκτροπληξίας.

ΕΙΔΟΠΟΙΗΣΗ: Οι συστοιχίες μπαταριών ιόντων λιθίου φορτίζονται μερικώς πριν από την αποστολή. Πριν την πρώτη χρήση, φορτίστε πλήρως τη συστοιχία μπαταριών.

Εικ. Β Περιγραφή εξαρτημάτων, δείτε παρακάτω:

B-1	Πράσινη LED
B-2	Κόκκινη και πράσινη, δίχρωμη LED

- Συνδέστε το φορτιστή σε παροχή ρεύματος (220-240 V ~ 50 Hz). Οι 5 ενδεικτικές λυχνίες φόρτισης LED θα ανάψουν στιγμιαία με πράσινο χρώμα και μετά θα σβήσουν, υποδεικνύοντας ότι ο φορτιστής λειτουργεί απρόσκοπτα.
- Ευθυγραμμίστε τα ανασηκωμένα περυσία της συστοιχίας μπαταριών με τις υποδοχές τοποθέτησης μέσα στο φορτιστή. Σύρετε τη συστοιχία μπαταριών

προς τα κάτω, πάνω στο φορτιστή, όπως εικονίζεται στην Εικ. C.

- Ο φορτιστής θα επικοινωνήσει με τη συστοιχία μπαταριών για να αξιολογήσει την κατάστασή της.
- Κατά τη διάρκεια φόρτισης της μπαταρίας, οι 5 ενδείξεις LED στον φορτιστή ανάβουν με πράσινο χρώμα δεξιόστροφα, υποδεικνύοντας το επίπεδο φόρτισης (Εικ. D). Στις συστοιχίες μπαταριών BA1120E, BA1400, BA2240E, BA2800, BA3360 και BA4200, η ένδειξη ισχύος αναβοσβήνει διαδοχικά με κόκκινο, πορτοκαλί και πράσινο χρώμα. Στις συστοιχίες μπαταριών BA1400T, BA2242T, BA2240T, BA2800T, BA3360T, BA4200T, BA5600T και BA6720T, η ένδειξη ισχύος αναβοσβήνει διαδοχικά με κόκκινο, πορτοκαλί και πράσινο χρώμα. Στις συστοιχίες μπαταριών BA1400T, BA2242T, BA2240T, BA2800T, BA3360T, BA4200T, BA5600T και BA6720T, η τελευταία ένδειξη LED θα συνεχίσει να αναβοσβήνει πράσινη ενώ οι υπόλοιπες LED θα ανάψουν σταθερά με πράσινο χρώμα. Ο ανεμιστήρας στο φορτιστή λειτουργεί συνεχώς για την ψύξη της συστοιχίας μπαταριών, ενώ θα σταματήσει μόλις η συστοιχία μπαταριών φορτιστεί πλήρως.

Η περιγραφή των εξαρτημάτων της Εικ. D ακολουθεί στη συνέχεια:

D-1	LED 1	D-4	LED 4
D-2	LED 2	D-5	LED 5
D-3	LED 3		

- Μόλις η συστοιχία μπαταριών φορτιστεί πλήρως, οι ενδείξεις LED στο φορτιστή θα σταματήσουν να εναλλάσσονται και θα ανάψουν σταθερά με πράσινο χρώμα. Η ένδειξη ισχύος στη συστοιχία μπαταριών θα σβήσει. Περιμένετε έως ότου ο ανεμιστήρας ψύξης σταματήσει, απομακρύνετε τη συστοιχία μπαταριών από το φορτιστή και αποσυνδέστε το φορτιστή από την τροφοδοσία ισχύος.
- Η συστοιχία μπαταριών θα φορτιστεί πλήρως, εφόσον παραμείνει συνδεδεμένη στο φορτιστή, ωστόσο δεν θα υπερφορτιστεί. Εάν η συστοιχία μπαταριών παραμείνει στο φορτιστή για ένα μήνα ή περισσότερο, θα διεξάγει αυτοσυντήρηση και η απόδοση φόρτισης θα πέσει κάτω του 30%. Σε αυτήν την περίπτωση, επαναποθετήστε τη συστοιχία μπαταριών στο φορτιστή για να την επαναφορτίσετε πλήρως.

ΕΙΔΟΠΟΙΗΣΗ:

- Μια σημαντική μείωση της διάρκειας λειτουργίας μιας πλήρως φορτισμένης συστοιχίας μπαταριών επισημαίνει ότι η διάρκεια ζωής της φτάνει στο τέλος της και ότι πρέπει να αντικατασταθεί.
- Ο φορτιστής μπορεί να θερμανθεί κατά τη φόρτιση, κάτι που είναι φυσιολογικό. Φορτίζετε τη συστοιχία μπαταριών σε καλά αεριζόμενο χώρο.

GR

ΕΝΔΕΙΞΕΙΣ LED ΤΟΥ ΦΟΡΤΙΣΤΗ

ΕΝΔΕΙΞΗ LED	ΣΥΣΤΟΙΧΙΑ ΜΠΑΤΑΡΙΩΝ	LED ΠΑΝΩ ΣΤΟΝ ΦΟΡΤΙΣΤΗ					ΕΝΔΕΙΞΗ ΙΣΧΥΟΣ ΣΤΗ ΣΥΣΤΟΙΧΙΑ ΜΠΑΤΑΡΙΩΝ	ΙΣΧΥΣ ΣΥΣΤΟΙΧΙΑΣ ΜΠΑΤΑΡΙΩΝ	ΕΝΕΡΓΕΙΑ
		LED 1	LED 2	LED 3	LED 4	LED 5			
	Ελαττωματική	Σβ-ηστή	Σβ-ηστή	Αναβοσβήνει κόκκινο ή ανενεργό	Σβ-ηστή	Σβ-ηστή	Σβηστή	-	Η συστοιχία μπαταριών ή ο φορτιστής είναι ελαττωματικά
	Κρύα/ ζεστή μπαταρία	Σβ-ηστή	Σβ-ηστή	Ανάβει σταθερά κόκκινη	Isjungs-tas	Σβ-ηστή	Σβηστή	-	Η φόρτιση θα ξεκινήσει μόλις η συστοιχία μπαταριών επιστρέψει στους 3°C–57°C
	Φόρτιση	Αναβοσβήνει πράσινη	Σβ-ηστή	Σβ-ηστή	Σβ-ηστή	Σβ-ηστή	Αναβοσβήνει με κόκκινο, πορτοκαλί και πράσινο χρώμα εκ περιτροπής ή η τελευταία LED αναβοσβήνει με πράσινο χρώμα, ενώ οι υπόλοιπες ανάβουν σταθερά με πράσινο χρώμα	Κάτω από 15%	Φόρτιση
		Ανάβει πράσινο εκ περιτροπής		Σβ-ηστή	Σβ-ηστή	Σβ-ηστή		15% έως 35%	Φόρτιση
		Ανάβει πράσινο εκ περιτροπής		Σβ-ηστή	Σβ-ηστή	Σβ-ηστή		35% έως 55%	Φόρτιση
		Ανάβει πράσινο εκ περιτροπής			Σβ-ηστή	Σβ-ηστή		55% έως 75%	Φόρτιση
		Ανάβει πράσινο εκ περιτροπής				Σβ-ηστή		75% έως 90%	Φόρτιση
	Πλήρως φορτισμένο	Ανάβει σταθερά πράσινη					Σβ-ηστή	90% έως 100%	Ο φόρτιση ολοκληρώθηκε.

GR

ΦΟΡΤΙΣΗ ΖΕΣΤΗΣ Ή ΚΡΥΑΣ ΣΥΣΤΟΙΧΙΑΣ ΜΠΑΤΑΡΙΩΝ

Εάν η συστοιχία μπαταριών βρεθεί εκτός του φυσιολογικού εύρους θερμοκρασίας, η LED 3 θα ανάψει κόκκινη. Μόλις η θερμοκρασία της συστοιχίας μπαταριών επανέλθει στους 3°C έως 57°C, ο φορτιστής θα αρχίσει αυτόματα τη φόρτιση, ενώ οι αντίστοιχες LED στον

φορτιστή θα ανάψουν κανονικά.

ΕΛΑΤΤΩΜΑΤΙΚΗ ΣΥΣΤΟΙΧΙΑ ΜΠΑΤΑΡΙΩΝ Ή ΦΟΡΤΙΣΤΗΣ

Εάν ο φορτιστής εντοπίσει κάποιο πρόβλημα, η ένδειξη LED 3 θα αναβοσβήνει με κόκκινο χρώμα ή θα σβήσουν όλες οι ενδείξεις LED.

1. Αφαιρέστε και επαναποθετήστε τη συστοιχία μπαταριών στον φορτιστή. Εάν οι LED συνεχίζουν να παρουσιάζουν την ένδειξη «ελαττωματική», δοκιμάστε να φορτίσετε κάποια άλλη συστοιχία μπαταριών.
2. Εάν η δεύτερη συστοιχία μπαταριών φορτίζει κανονικά, απορρίψτε την ελαττωματική συστοιχία μπαταριών (ανατρέξτε στις οδηγίες που υπάρχουν στο εγχειρίδιο συστοιχίας μπαταριών).
3. Εάν και η άλλη συστοιχία μπαταριών παρουσιάσει την ένδειξη «ελαττωματική», αποσυνδέστε τον φορτιστή και περιμένετε ώσπου να σβήσει η LED 3 που αναβοσβήνει και, στη συνέχεια, επανασυνδέστε το φως του φορτιστή στην παροχή ρεύματος. Εάν καμία λυχνία LED του φορτιστή δεν ανάβει στιγμιαία με πράσινο χρώμα για αυτοέλεγχο τη στιγμή σύνδεσής του φως ή εάν η λυχνία LED 3 πάνω στον φορτιστή εξακολουθεί να παρουσιάζει την ένδειξη «ελαττωματική», ο φορτιστής μπορεί να είναι ελαττωματικός.

ΟΠΕΣ ΕΠΙΤΟΙΧΗΣ ΕΓΚΑΤΑΣΤΑΣΗΣ

Ο φορτιστής διαθέτει οπές επίτοιχης εγκατάστασης για εύκολη αποθήκευση (Εικ. Α). Εγκαταστήστε τις βίδες στον τοίχο σε απόσταση 76 mm μεταξύ τους. Χρησιμοποιήστε βίδες επαρκούς αντοχής που να αντέχουν το συνολικό βάρος του φορτιστή μαζί με τη συστοιχία μπαταριών.

ΣΥΝΤΗΡΗΣΗ

⚠️ ΠΡΟΕΙΔΟΠΟΙΗΣΗ: Για την αποφυγή σοβαρού τραυματισμού, αφαιρείτε πάντοτε τη συστοιχία μπαταριών από το ηλεκτρικό εργαλείο πριν από τον καθαρισμό ή τη συντήρηση.

⚠️ ΠΡΟΕΙΔΟΠΟΙΗΣΗ: Κατά τη συντήρηση του εργαλείου, χρησιμοποιείτε μόνο ίδια ανταλλακτικά της EGO. Η χρήση οποιωνδήποτε άλλων εξαρτημάτων μπορεί να προκαλέσει κίνδυνο ή υλικές ζημιές.

⚠️ ΠΡΟΕΙΔΟΠΟΙΗΣΗ: Μη χρησιμοποιείτε πεπιεσμένο στεγνό αέρα για τον καθαρισμό του φορτιστή. Εάν ο καθαρισμός με πεπιεσμένο αέρα είναι η μόνη μέθοδος, φοράτε πάντοτε γυαλιά προστασίας ή γυαλιά με πλευρική προστασία κατά τον καθαρισμό του εργαλείου. Επίσης, φοράτε μάσκα για τη σκόνη κατά την εργασία σε περιβάλλον με σκόνη.

⚠️ ΠΡΟΕΙΔΟΠΟΙΗΣΗ: Εάν το καλώδιο ρεύματος καταστραφεί, αυτό θα πρέπει να αντικατασταθεί από τον κατασκευαστή, τον αντιπρόσωπο σέρβις του ή από ανάλογα εξειδικευμένα άτομα, προκειμένου να αποφευχθεί οποιοσδήποτε κίνδυνος.

ΓΕΝΙΚΗ ΣΥΝΤΗΡΗΣΗ

Αποφεύγετε τη χρήση διαλυτών κατά τον καθαρισμό των πλαστικών εξαρτημάτων. Τα περισσότερα πλαστικά είναι ευπαθή στη χρήση διαφόρων τύπων διαλυτών του εμπορίου και καταστρέφονται από τη χρήση τους. Χρησιμοποιήστε καθαρό πανί για την απομάκρυνση βρωμιάς, σκόνης, λαδιού, γράσου, κτλ.

⚠️ ΠΡΟΕΙΔΟΠΟΙΗΣΗ: Μη αφήσετε σε καμία στιγμή να έρθουν σε επαφή τα πλαστικά εξαρτήματα με υγρά φρένων, βενζίνη, πετρελαϊκά προϊόντα, διεισδυτικά λάδια κλπ. Τα χημικά μπορούν να φθείρουν, να αποδυναμώσουν ή να καταστρέψουν τα πλαστικά εξαρτήματα με κίνδυνο σοβαρού τραυματισμού.

⚠️ ΠΡΟΕΙΔΟΠΟΙΗΣΗ: Κατά τη συντήρηση του εργαλείου, χρησιμοποιείτε μόνο ίδια ανταλλακτικά της EGO. Η χρήση οποιωνδήποτε άλλων εξαρτημάτων μπορεί να προκαλέσει κίνδυνο ή υλικές ζημιές. Προκειμένου να διασφαλιστεί η ασφάλεια και η αξιοπιστία, όλες οι επισκευές πρέπει να πραγματοποιούνται σε κέντρο σέρβις της EGO.

Προστασία του περιβάλλοντος



Μην απορρίπτετε ηλεκτρολογικά εξοπλισμό, το φορτιστή μπαταρίας και τις μπαταρίες / επαναφορτιζόμενες μπαταρίες στα οικιακά απορρίμματα!

Σύμφωνα με την ευρωπαϊκή οδηγία 2012/19/ΕΕ, τα απόβλητα ηλεκτρικού και ηλεκτρονικού εξοπλισμού, και σύμφωνα με την ευρωπαϊκή οδηγία 2006/66/ΕΚ, οι ηλεκτρικές στήλες και οι συσσωρευτές, όπως και τα απόβλητα ηλεκτρικών στηλών και συσσωρευτών πρέπει να συλλέγονται ξεχωριστά.

Εάν οι ηλεκτρικές συσκευές απορριφθούν στην ύπαιθρο ή σε χυματερές, τότε είναι πιθανό να διαρρεύσουν επικίνδυνες ουσίες στα υπόγεια ύδατα, με αποτέλεσμα να περάσουν στην τροφική αλυσίδα, προκαλώντας ζημιές στην υγεία και την φυσική σας κατάσταση.

GR

ΑΝΤΙΜΕΤΩΠΙΣΗ ΠΡΟΒΛΗΜΑΤΩΝ

ΠΡΟΒΛΗΜΑ	ΑΙΤΙΑ	ΑΝΤΙΜΕΤΩΠΙΣΗ
Ο φορτιστής δεν λειτουργεί. Η LED 3 αναβοσβήνει με κόκκινο χρώμα ή όλες οι LED σβήνουν.	Η συστοιχία μπαταριών ή ο φορτιστής δεν λειτουργεί σωστά ή η σύνδεση μεταξύ της συστοιχίας μπαταριών και του φορτιστή δεν είναι καλή.	<ul style="list-style-type: none">■ Επανατοποθετήστε τη συστοιχία μπαταριών.■ Δοκιμάστε μια διαφορετική συστοιχία μπαταριών.■ Αποσυνδέστε τον φορτιστή, περιμένετε να σβήσει η LED 3 και, στη συνέχεια, συνδέστε εκ νέου το φις στην παροχή ρεύματος.
Ο φορτιστής δεν λειτουργεί και η LED 3 ανάβει με κόκκινο χρώμα.	Η συστοιχία μπαταριών είναι υπερβολικά ζεστή ή υπερβολικά κρύα.	Ψύξτε ή θερμάνετε τη συστοιχία μπαταριών. Η φόρτιση θα ξεκινήσει μόλις η θερμοκρασία της συστοιχίας μπαταριών επανέλθει στους 3°C-57°C.

ΕΓΓΥΗΣΗ

ΠΟΛΙΤΙΚΗ ΕΓΓΥΗΣΗΣ EGO

Επισκεφθείτε την ιστοσελίδα egopowerplus.com για όλους τους όρους και τις προϋποθέσεις της πολιτικής εγγύησης EGO.

KEES VAN DER SPEK
TUINMACHINES ★ STOLWIJK

GR

TÜM TALİMATLARI OKUYUN!



KULLANIM KILAVUZUNU OKUYUN

⚠️ Artık risk! Kalp pili gibi elektronik cihazlar kullanan kişiler bu ürünü kullanmadan önce doktorlarına danışmalıdır. Elektrikli cihazların, kalp pili yakınında çalıştırılması kalp pilinde parazite veya arızaya neden olabilir.

⚠️ UYARI: Emniyet ve güvenilirliği sağlamak için tüm tamir işleri yetkili bir servis teknisyeni tarafından yapılmalıdır.

⚠️ UYARI: Bu cihaz, ancak gözetim altında oldukları veya güvenliklerinden sorumlu bir kişi tarafından cihazın kullanımı ile ilgili talimat aldıkları müddetçe fiziksel duyu kaybı veya zihinsel yetenekleri zayıf veya tecrübe ve bilgi yetersizliği olan kişiler tarafından ve 8 yaş ve üzeri çocuklar tarafından kullanılabilir. Çocuklar cihazla oynamamalıdır. Temizlik ve bakım işlemleri gözetim altında olmayan çocuklar tarafından yapılmamalıdır.

GÜVENLİK SEMBOLLERİ

Güvenlik sembollerinin amacı olası tehlikelere dikkatinizi çekmektir. Güvenlik sembolleri ve yanlarındaki açıklamalar özel dikkat ve anlayış göstermenizi gerektirir. Uyarı sembolleri tek başına herhangi bir tehlikeyi ortadan kaldırmaz. Sembollerde belirtilen talimatlar ve uyarılar uygun kaza önleme tedbirlerinin yerine geçmez.

⚠️ UYARI: Bu aleti kullanmadan önce **"TEHLİKE"**, **"UYARI"** ve **"DİKKAT"** gibi tüm güvenlik uyarı ve sembollerini içeren bu Kullanım Kılavuzundaki tüm güvenlik talimatlarını okuyup anladığınızdan emin olun. Aşağıdaki talimatların tamamına uyulmaması elektrik çarpması, yangın ve/veya ciddi yaralanma ile sonuçlanabilir.

GÜVENLİK TALİMATLARI

Bu sayfada, bu ürün üzerinde görülebilecek güvenlik sembolleri gösterilmekte ve açıklanmaktadır. Makineyi monte etmeye ve kullanmaya başlamadan önce, makineye ilişkin tüm talimatları okuyup anlayın ve bu talimatlara uyun.

	Güvenlik Uyarısı	Güvenliğinizle ilgili önlemler.
	Kullanım Kılavuzunu Okuyun	Yaralanma riskini azaltmak için kullanıcı, kullanma kılavuzunu mutlaka okumalıdır.
	Kapalı Alanda Kullanım	Bu cihazı sadece kapalı alanlarda kullanın
	Sınıf II Yapı	Çift yalıtımlı yapı
	Sigorta bağlantıları	Gecikmeli minyatür sigorta bağlantıları
	CE	Bu ürün, yürürlükteki AB yönetmeliklerine uygundur.
	UKCA	Bu ürün, yürürlükteki Birleşik Krallık yasalarına uygundur.
	WEEE	Atık elektrikli ürünler, evsel atıklar ile birlikte bertaraf edilmemelidir. Yetkili bir geri dönüşüm merkezine teslim edilmelidir.
V	Volt	Voltaj
A	Amper	Akım
Hz	Hertz	Frekans (saniyedeki dönüş sayısı)
W	Watt	Güç
dk.	Dakika	Zaman
	Alternatif Akım	Akım türü
	Doğru Akım	Akımın türü veya özelliği

⚠️ UYARI: Tüm talimatları anlayarak okuyun. Aşağıdaki talimatların tamamına uyulmaması elektrik çarpması, yangın ve/veya ciddi yaralanma ile sonuçlanabilir.

ÇALIŞMA ALANI GÜVENLİĞİ

- Çalışma alanını temiz tutun ve yeterli aydınlatma sağlayın. Karışık veya karanlık alanlar kazalara yol açar.

TR

- EGO şarj cihazını yanıcı sıvı, gaz veya toz gibi maddeler içeren patlayıcı ortamlarda çalıştırmayın. Şarj cihazından çıkan kıvılcıklar toz veya gazları tutuşturabilir.

ELEKTRİK GÜVENLİĞİ

- Elektrikli aletin fişi prize uygun olmalıdır. Fiş üzerinde asla değişiklik yapmayın. Topraklanmış elektrikli aletlerle birlikte adaptör fişlerini kullanmayın. Üzerinde değişiklik yapılmamış fişler ve uygun prizler elektrik çarpmaya tehlikesini azaltacaktır.
- Şarj cihazını yağmur veya ıslak ortamlara maruz bırakmayın. Şarj cihazının içine giren su, elektrik çarpması riskini artırır.
- Kabloyu hatalı kullanmayın. Şarj cihazını asla kablosundan tutarak taşımayın, kablosundan çekmeyin veya kablosundan tutarak prizden çıkarmayın. Kabloyu ısı, yağ, keskin kenarlı veya hareketli parçalardan uzak tutun. Hasarlı veya birbirine dolanmış kablolar elektrik çarpması riskini artırır.
- Boru, radyatör, fırınlı ocak ve buzdolabı gibi topraklanmış yüzeylerle temasından kaçınınız. Vücudunuz toprakla temas ederse elektrik çarpması riski artar.
- Bir elektrikli aleti açık havada kullanırken, uygun bir dış mekan uzatma kablosu kullanınız. Dış mekan için uygun bir kablolu kullanılması elektrik çarpması riskini azaltır.
- EGO şarj cihazı ile şek. C'de listelenen EGO lityum-iyon bataryalar şarj edilebilir.
- Sadece 56V d.c., maksimum 12.0 Ah Lityum iyon tipi şarj edilebilir bataryaları şarj edin. Diğer batarya türleri patlayabilir ve yaralanmalara ve hasara neden olabilir.

SERVİS

- Şarj cihazınızın sadece orijinal yedek parça kullanan yetkili bir servis elemanı tarafından onarılmasını sağlayınız. Böylece şarj cihazınızın güvenliği korunmuş olacaktır.
- Şarj cihazınızın servisi sırasında sadece orijinal yedek parçaları kullanınız. Bu kılavuzun Bakım bölümündeki talimatlara uyun. Orijinal olmayan parça kullanımı veya Bakım talimatlarına uyulmaması elektrik çarpması veya yaralanma riski oluşturabilir.

ŞARJ CİHAZI İÇİN GÜVENLİK KURALLARI

⚠ DİKKAT: Elektrik çarpması veya şarj cihazı ve batarya hasarı riskini azaltmak için sadece şarj cihazınızın etiketinde özel olarak belirtilen lityum-iyon şarj edilebilir bataryaları şarj edin. Diğer batarya türleri patlayabilir ve yaralanmalara veya hasara neden olabilir.

Bu cihaz, gözetim altında olmadıkları veya güvenliklerinden sorumlu bir kişi tarafından cihazın kullanımı ile ilgili talimat almadıkları sürece zihinsel yetenekleri zayıf, fiziksel duyu kaybı veya tecrübe ve bilgi yetersizliği olan kişiler tarafından (çocuklar dahil) kullanılmak üzere tasarlanmamıştır.

- Şarj cihazını kullanmadan önce, ürünlerin hatalı kullanılmasını, olası yaralanma ve hasarları önlemek için, bu kılavuzdaki ve şarj cihazı, batarya ve ürünün üzerindeki tüm talimatları ve uyarıcı işaretleri okuyunuz.
- Şarj cihazını açık havada kullanmayın, yağmur veya ıslak ortamlara maruz bırakmayın. Şarj cihazının içine giren su, elektrik çarpması riskini artırır.
- Şarj cihazını, fişini ve şarj cihazı terminalerini ıslak elle tutmayın.
- Şarj cihazı üreticisi tarafından önerilmeyen veya satılmayan bir parçanın kullanımı yangın, elektrik çarpması veya yaralanma riskine yol açabilir.
- Sadece üretici tarafından belirtilen şarj cihazı ile şarj edin. Bir batarya türü için uygun olan şarj cihazı, başka bir batarya ile kullanıldığında yangın riski oluşturabilir.
- Kabloyu veya şarj cihazını yanlış kullanmayın. Güç kablosunu asla şarj cihazını taşımak için kullanmayın. Fişi prizden çıkarırken asla elektrik kablosundan tutarak çekmeyin. Kablo veya şarj cihazı zarar görebilir ve elektrik çarpmaya tehlikesi oluşturabilir. Hasarlı güç kablolarını derhal değiştirin.
- Kablonun üzerine basılmayacak, takılıp düşülmeyecek, keskin kenarlar veya hareketli parçalarla temas etmeyecek, herhangi bir hasara veya gerilime maruz kalmayacak şekilde yerleştirildiğinden emin olun. Bu önlem, yaralanmaya ve kabloda hasara yol açarak elektrik çarpmasına neden olabilecek kazara düşme riskini azaltır.
- Gövde veya dahili parçaların zarar görmesini önlemek için şarj cihazını ve kabloyu ısı kaynaklarından uzak tutunuz.
- Benzin, yağ, petrol bazlı ürünler gibi malzemelerin plastik parçalara temas etmesine izin vermeyin. Bu malzemeler, plastiğe zarar verebilen, plastiği zayıflatılabilen veya parçalayabilen kimyasal maddeler içerir.
- Kısa devreye ve elektrik çarpmasına neden olabileceğinden, kablosu veya fişi zarar görmüş bir cihazı çalıştırmayınız. Hasar görmesi durumunda, şarj cihazınızın bir EGO Servis Merkezindeki yetkili servis teknisyenleri tarafından onarılmasını veya değiştirilmesini sağlayınız.
- Ağır bir darbeye maruz kalan, yere düşürülen veya başka bir şekilde hasar görmüş şarj cihazlarınızı kullanmayın. Şarj cihazınızın düzgülü

çalışıp çalışmadığını tespit etmek için yetkili bir servis teknisyenine götürerek elektrik kontrolü yaptırın.

- **Şarj cihazını parçalara ayırmayın. Servis veya onarım gerekiyorsa, ürünü yetkili bir servis teknisyenine götürün.** Hatalı montaj yangın riskine, elektrik çarpması veya ölüme yol açabilir.
- **Elektrik çarpması riskini azaltmak için şarj cihazına herhangi bir bakım veya temizlik işlemi yapmadan önce fişini prizden çekin.**
- **Kullanmadığınız zaman daima cihazın fişini prizden çekin.** Bu sayede cihazın havalandırma deliklerine metal parçaların düşmesi halinde elektrik çarpması veya cihaz hasarı riski azaltılmış olur. Ayrıca bir güç dalgalanması sırasında şarj cihazının zarar görmesi de önlenmiş olur.
- **Elektrik çarpması tehlikesi.** Çıkış konektörünün yalıtımsız kısmına veya yalıtımsız batarya kutuplarına dokunmayın.
- **Bu talimatları saklayın.** Talimatlara sık sık müracaat edin ve bu aleti kullanacak diğer kişileri bilgilendirmek için kullanın. Bu aleti başka birine ödünç vererseniz ürünün hatalı kullanılmasını ve olası yaralanmaları önlemek için bu talimatları da ürünle birlikte verin.

ÖNEMLİ GÜVENLİK TALİMATLARI

- **Bu talimatları saklayın.** Bu kılavuz, bu şarj cihazıyla ilgili önemli güvenlik ve çalıştırma talimatlarını içerir.
- **Şarj cihazını kullanmadan önce şarj cihazı, batarya ve bataryanın kullanıldığı ürün üzerindeki tüm talimatları ve uyarı işaretlerini okuyun.**

⚠ UYARI: Elektrikli cihazları kullanırken aşağıdakiler de dahil olmak üzere temel önlem ve ikazlara mutlaka uyulmalıdır.

- Cihaz çocukların yanında kullanılırken yaralanma riskini azaltmak için yakın gözetim gereklidir.
- Sadece üretici tarafından önerilen veya satılan parça ve aksesuarları kullanın.
- Açık havada kullanmayın.
- Taşınabilir bir cihaz için – Elektrik çarpma riskine karşı şarj cihazını su veya diğer sıvılara batırmayın. Aleti kuvvet veya lavaboya düşebileceği veya çekilebileceği yerlerde bulundurmayın veya muhafaza etmeyin.

⚠ DİKKAT: Yaralanma riskine karşı, sadece lityum-iyon şarj edilebilir bataryaları şarj edin. Diğer batarya türleri patlayabilir ve yaralanmalara veya hasara neden olabilir.

TEKNİK ÖZELLİKLER

Şarj Cihazı Girişi	220–240 V ~50 Hz, 700 W
Şarj Cihazı Çıkışı	10A, 56V
Şarj Süresi	4.0 Ah batarya için yaklaşık 25-30 dk. 2.5/5.0 Ah batarya için yaklaşık 30 dk. 6.0 Ah batarya için yaklaşık 35 dk. 7.5 Ah batarya için yaklaşık 45 dk. 10.0 Ah batarya için yaklaşık 60 dk. 12.0 Ah batarya için yaklaşık 75 dk.
Optimum Şarj Sıcaklığı	5°C – 40°C
Şarj Cihazının Ağırlığı	2,0 kg

AÇIKLAMA

ÜFLEYİCİNİZİ TANIYIN (Şek. A)

1. Batarya Montaj Yuvası
2. Soğutma Havası Delikleri
3. LED Göstergeler
4. Elektrik Temas Noktaları
5. Tutma Kolu
6. Duvar Montaj Deliği

ÇALIŞTIRMA

BATARYA NASIL ŞARJ EDİLİR

⚠ UYARI: Şarj cihazını açık havada kullanmayın, yağmur veya ıslak ortamlara maruz bırakmayın. Şarj cihazının içine giren su, elektrik çarpması riskini artırır.

⚠ DİKKAT: Lityum-iyon bataryalar gönderilmeden önce kısmen şarj edilir. İlk kullanımdan önce bataryayı tamamen şarj edin.

Şek. B parça açıklaması aşağıdaki gibidir:

B-1	Yeşil LED
B-2	Kırmızı ve Yeşil çift renkli LED

1. Şarj cihazını güç kaynağına (220-240V ~ 50Hz) takın. 5 adet şarj göstergesi LED'i kısa bir süre yeşil renkte yanıp söner ve şarj cihazının düzgün çalıştığını gösterir.
2. Batarya üzerindeki çıkıntılar şarj cihazındaki batarya montaj yuvalarıyla hizalayın; bataryayı Şek. C'de gösterildiği gibi kaydırarak şarj cihazına yerleştirin.

TR

3. Şarj cihazı batarya ile iletişim kurarak bataryanın durumunu değerlendirir.
4. Bir batarya şarj edilirken şarj cihazındaki 5 LED Gösterge saat yönünde yeşil yanarak şarj seviyesini gösterir (Şekil D). BA1120E, BA1400, BA2240E, BA2800, BA3360 ve BA4200 bataryalar için batarya üzerindeki güç göstergesi sırayla kırmızı, turuncu ve yeşil renkte yanıp söner; BA1400T, BA2242T, BA2240T, BA2800T, BA3360T, BA4200T, BA5600T ve BA6720T bataryalar için bataryadaki son LED göstergesi yeşil renkte yanıp sönmeye devam ederken diğer LED'ler sabit yeşil renkte yanar. Şarj cihazındaki fan, bataryayı soğutmak için sürekli çalışır ve batarya tamamen şarj olduğunda durur.
5. Batarya tamamen şarj olduğunda, şarj cihazındaki LED göstergelerin yanıp sönmeye durur ve sabit yeşil renkte yanar. Batarya üzerindeki güç göstergesi söner. Soğutma fanı duruncuya kadar bekleyin, bataryayı şarj cihazından çıkarın ve şarj cihazının fişini çekin.
6. Batarya şarj cihazında bırakılırsa tamamen dolar ancak aşırı şarj edilmez. Batarya bir ay veya daha fazla şarj cihazında kalırsa kendi kendine bakım işlemi yaparak %30 şarj kapasitesine düşer. Böyle bir durumda bataryayı yeniden şarj cihazına takın ve tamamen şarj edin.





DİKKAT:

- Tamamen şarj edilmiş bir bataryanın çalışma süresinde önemli bir azalma olması, batarya sona erdiğini ve bataryanın değiştirilmesi gerektiğini gösterir.
- Şarj cihazı şarj sırasında ısınabilir, bu normaldir. Bataryanızı iyi havalandırılan bir alanda şarj edin.

Şek. D parçalarının açıklaması aşağıdaki gibidir:

D-1	LED 1	D-4	LED 4
D-2	LED 2	D-5	LED 5
D-3	LED 3		

LÄDĒTĀJA LED FUNKCIJAS

LED GÖSTERGE	BATARYA	ŞARJ CİHAZINDAKİ LED					BATARYA ÜZERİNDEKİ GÜÇ GÖSTERGESİ	BATARYA GÜCÜ	EYLEM
		LED 1	LED 2	LED 3	LED 4	LED 5			
	Arızalı	Kapalı	Kapalı	Yanıp sönen kırmızı veya kapalı	Kapalı	Kapalı	Kapalı	-	Batarya veya şarj cihazı arızalı
	Soğuk / Sıcak batarya	Kapalı	Kapalı	Deg sarı-kanalı krāsā	Sabit kırmızı	Kapalı	Kapalı	-	Batarya 3°C–57°C arası sıcaklığa döndüğünde şarj başlar
	Şarj oluyor	Mirgo zaļā gaisma	Kapalı	Kapalı	Kapalı	Kapalı	Sırayla kırmızı, turuncu ve yeşil yanıp söner veya son LED yeşil renkte yanıp söner, diğerleri sabit yeşil renkte yanar	%15'ten az	Şarj oluyor
		Pārmaiņus deg zaļā krāsā	Kapalı	Kapalı	Kapalı			%15 ila %35	Şarj oluyor
		Pārmaiņus deg zaļā krāsā	Kapalı	Kapalı				%35 ila %55	Şarj oluyor
		Pārmaiņus deg zaļā krāsā			Kapalı			%55 ila %75	Şarj oluyor
		Pārmaiņus deg zaļā krāsā						%75 ila %90	Şarj oluyor
	Tamamen şarj oldu	Deg nepārtraukta zaļā gaisma					Kapalı	%90 ila %100	Şarj tamamlandı.

SICAK VEYA SOĞUK BATARYAYI ŞARJ ETME

Batarya normal sıcaklık aralığının dışındaysa LED 3 kırmızı renkte yanar. Bataryanın sıcaklığı 3°C ila 57°C arasında döndüğünde, şarj cihazı otomatik olarak şarja başlar ve şarj cihazındaki ilgili LED'ler normal şekilde yanar.

ARIZALI BATARYA VEYA ŞARJ CİHAZI

Şarj cihazı bir sorun tespit ederse, LED Gösterge 3 kırmızı renkte yanıp söner veya tüm LED'ler söner.

1. Bataryayı şarj cihazından çıkarıp yeniden takın. LED'ler ikinci kez "arızalı" olarak görünürse farklı bir bataryayı şarj etmeyi deneyin.
2. Farklı bir batarya normal şekilde şarj ediliyorsa, arızalı bataryayı bertaraf edin (batarya kılavuzundaki talimatlara başvurun).
3. Farklı bir batarya da "arızalı" olarak görünüyorsa, şarj cihazını fişten çekin ve yanıp sönen LED 3 sönene kadar bekleyin, ardından şarj cihazı fişini güç kaynağına yeniden takın. Şarj cihazının hiçbir LED'i takma anında kendi kendini kontrol etmek için aynı anda kısa süre yeşil yanarsa veya şarj cihazı üzerindeki LED 3 hala arızalı olarak görünüyorsa şarj cihazı arızalı olabilir.

DUVARA MONTAJ DELİKLERİ

Şarj cihazı, uygun depolama için montaj deliklerine sahiptir (Şek. A). Vidaları duvardan 76mm dışarıda kalacak şekilde monte edin. Şarj cihazının ve bataryanın toplam ağırlığını taşımak için yeterince güçlü vidalar kullanın.

BAKIM

UYARI: Ciddi yaralanmaları önlemek için temizlik veya bakımdan önce bataryayı her zaman aletten çıkarın.

UYARI: Bakım ve onarım sırasında sadece orijinal EGO yedek parçalarını kullanın. Başka parçaların kullanılması tehlike oluşturabilir veya ürünün hasar görmesine neden olabilir.

UYARI: Şarj cihazını temizlemek için basınçlı kuru hava kullanılması tavsiye edilmez. Uygulanabilecek tek temizlik yolu basınçlı hava ise, aleti temizlerken daima göz koruması veya yan siperleri olan koruyucu gözlük kullanın. Yapılan işlem tozlu ise bir toz maskesi de takın.

UYARI: Elektrik kablosu hasarlıysa tehlike oluşmasını önlemek için üretici, yetkili servis veya benzeri yetkili kişiler tarafından değiştirilmelidir.

GENEL BAKIM

Plastik parçaları temizlerken çözücü maddeler kullanmaktan kaçının. Çoğu plastik malzeme çeşitli ticari çözücü türlerinden etkilenmeye yatkındır ve bu çözücü maddelerin kullanılması durumunda zarar görebilirler. Kir, toz, yağ, gres, vb. gidermek için temiz bez kullanın.

UYARI: Fren sıvıları, benzin, petrol bazlı ürünler, içe işleyen yağlar gibi maddelerin plastik parçalara temas etmesine kesinlikle izin vermeyin. Kimyasal maddeler plastik parçalara hasar verebilir, bu tür parçaları zayıflatabilir veya parçalayabilir ve bu durum ciddi yaralanmalara neden olabilir.

UYARI: Bakım ve onarım sırasında sadece orijinal EGO yedek parçalarını kullanın. Başka parçaların kullanılması tehlike oluşturabilir veya ürünün hasar görmesine neden olabilir. Güvenliği ve güvenilirliği sağlamak için tüm onarım işlemleri bir EGO Servis Merkezinde yetkili bir servis teknisyeni tarafından gerçekleştirilmelidir.

Çevre koruması



Elektrikli cihazları, batarya şarj cihazını ve bataryaları/şarj edilebilir bataryaları evsel atıklarla birlikte atmayın!

AB Yasası 2012/19/ EU uyarınca, kullanılmaz durumdaki elektrikli ve elektronik cihazlar ve AB Yasası 2006/66/EC uyarınca, arızalı veya kullanılmış bataryalar/piller ayrı olarak toplanmalıdır.

Elektrikli cihazlar katı atık sahaları veya çöp toplama alanlarına atılırsa, yer altı sularına ve besin zincirine tehlikeli maddeler sızabilir, bu da sağlığınızın bozulmasına yol açabilir.



SORUN GİDERME

SORUN	NEDENİ	ÇÖZÜM
Şarj cihazı çalışmıyor. LED 3 kırmızı renkte yanıp sönüyor veya tüm LED'ler sönüyor.	Batarya veya şarj cihazı arızalıdır ya da batarya ile şarj cihazı arasındaki bağlantı zayıftır.	<ul style="list-style-type: none">■ Bataryayı yeniden takın.■ Farklı bir batarya deneyin.■ Şarj cihazını prizden çekin, LED 3'ün sönmesini bekleyin ve ardından fişi güç kaynağına yeniden takın.
Şarj cihazı çalışmıyor ve LED 3 kırmızı renkte yanıyor.	Batarya çok sıcak veya çok soğuktur.	Bataryayı soğutun veya ısıtın. Bataryanın sıcaklığı 3°C-57°C arasına döndüğünde şarj işlemi başlar.

GARANTİ

EGO GARANTİ POLİTİKASI

EGO Garanti Politikasına ilişkin tüm hükümler ve koşullar için lütfen egopowerplus.com adresindeki web sitemizi ziyaret edin.

KEES VAN DER SPEK
TUINMACHINES ★ STOLWIJK

TR

LUGEGE KÕIKI JUHISEID!



LUGEGE KASUTUSJUHENDIT

⚠️ Kaasnev risk! Inimesed, kes kasutavad elektroonilisi seadmeid, nt südamestimulaatorit, peaksid enne selle toote kasutamist konsulteerima oma arsti(de)ga. Elektriseadmete kasutamine südamestimulaatori läheduses võib põhjustada südamestimulaatori häireid või rikkeid.

⚠️ HOIATUS! Turvalisuse ja vastupidavuse tagamiseks peab kõiki parandustöid läbi viima kvalifitseeritud hool-dustehnik.

⚠️ HOIATUS! Seda seadet on lubatud kasutada vähe-malt 8-aastastel lastel ning vaimse või füüsilise puudega isikutel või inimestel, kellel puudub kogemus või erialased teadmised, eeldusel, et neile isikutele on tagatud järele-valve või nõustamine seadme ohutu kasutamise osas ning seadmega töötades esineda võivate ohtude kohta. Lapsed ei tohi seadmega mängida. Lapsed ei tohi seadet hooldada ega puhastada ilma järelevalveta.

OHUTUSSÜMBOLID

Ohutussümbolite eesmärk on pöörata tähelepanu võimalikele ohtudele. Ohutussümbolitele ja nende juures olevatele seletustele tuleb korralikult tähelepanu pöörata ja need endale selgeks teha. Ohutussümbolid iseenesest ei kõrvalda ohtu. Nendega kaasnevad juhendid ja hoiatused ei asenda asjakohaseid õnnetuste ennetamise meetmeid.

⚠️ HOIATUS! Enne käesoleva seadme kasutamist lugege kindlasti läbi ja tehke endale selgeks kõik kasutus-juhendis toodud ohutusjuhised, sh kõik ohutussümbolid nagu „OHT“, „HOIATUS,“ ja „ETTEVAATUST“. Kui allpool loetletud juhiseid ei järgita, võib tagajärjeks olla elektrilöök, tulekahju ja/või tõsised isikuvigastused.

OHUTUSJUHISED

Sel lehel on kujutatud ja kirjeldatud ohutussümboliteid, mida võib käesolevalt tootelt leida. Enne, kui üritate masinat kokku panna ja kasutada, lugege, tehke omale selgeks ja järgige kõiki juhiseid.

	Ohutusteade	Teie turvalisusega seotud ettevaatusabinõud.
--	-------------	--

	Lugege kasutus-juhendit	Vigastuste ohu vähen-damiseks peab kasutaja enne toote kasutamist kasutusjuhendit lugema.
	Sisekasutus	Kasutage seda seadet ainult sisetingimustes.
	II klassi konstrukt-sioon	Topeltisolatsiooniga konstruktsioon
	8A Kaitsmeühendused	Ajaviitega miniatuurne kaitsmeühendus
	CE	Toode vastab kohaldata-vatele EÜ direktiividele.
	UKCA	Toode vastab kohaldata-vatele Ühendkuningriigi õigusaktidele.
	WEEE	Elektriseadmete jäätmeid ei tohi visata olmejäät-mete hulka. Viige volitatud taaskäitleja juurde.
	volti	Pinge
	ampriit	Voolutugevus
	hertsi	Sagedus (tsüklit sekundis)
	vatti	Võimsus
	minutit	Aeg
	Vahelduvvool	Voolu tüüp
	alalisvool	Voolu tüüp või omadus

⚠️ HOIATUS! Lugege kõiki juhiseid ja tehke need endale selgeks. Kui kõiki allpool loetletud juhiseid ei järgita, võib tagajärjeks olla elektrilöök, tulekahju ja/või tõsised isikuvigastused.

ET

TÖÖPIIRKONNA OHUTUS

- **Tööpiirkond peab olema puhas ja hästi valgustatud.** Täis kuhjatud või valgustamata tööpiirkonnad võivad põhjustada õnnetusi.
- **Ärge kasutage EGO laadijat plahvatusohtlikus keskkonnas, kus leidub nt tuleohtlikke vedelikke, gaase või tolmu.** Laadija võib tekitada sademeid, mis võivad süüdata tolmu või auru.

ELEKTRILINE OHUTUS

- **Elektritööriistad tuleb ühendada sobivasse pistikupessa.** Ärge kunagi modifitseerige pistikut mitte mingil viisil. Ärge kasutage koos maandatud elektritööriistadega mingsuguseid üleminekuadaptoreid. Muutmata pistikute ja sobivate pistikupesade kasutamine vähendab elektrilöögi ohtu.
- **Ärge jätke laadijat vihma kätte ega niisketesse tingimustesse.** Kui laadijasse satub vett, suureneb elektrilöögi oht.
- **Ärge rikkuge juhet.** Ärge kasutage juhet laadija kandmiseks või tõmbamiseks ja ärge tõmmake juhtmest, kui soovite pistikut pistikupesast eemaldada. Vältige juhtme kokkupuudet kuumade objektide, õli, teravate äärte või liikuvate osadega. Kahjustatud või puntras juhe suurendab elektrilöögi ohtu.
- **Vältige kehalist kontakti maandatud pindadega (nt torud, radiaatorid, piirded, külmikud).** Kui teie keha on maandatud, suureneb elektrilöögi oht.
- **Elektritööriistaga välitingimustes töötamiseks kasutage välitingimustesse sobivat pikendusjuhet.** Välitingimustesse sobiva juhtme kasutamine vähendab elektrilöögi ohtu.
- EGO laadijaga saab laadida joonisel C loetletud EGO liitiumioon-akuplokke.
- Laadige ainult 56-voldiseid (alalisvool, maksimaalselt 12,0 Ah) laetavaid liitiumioon-akuplokke. Muud tüüpi akud võivad lõhkeda, põhjustades kehavigastusi ja kahjustusi.

HOOLDUS

- Laske oma laadijat hooldada kvalifitseeritud remonditehnikul, kes kasutab ainult identseid originaalvaruosi. See tagab laadija ohutuse säilimise.
- Remontimisel kasutage vaid originaalvaruosi. Järgige käesoleva kasutusjuhendi Hoolduse lõigus toodud juhiseid. Lubamatute osade kasutamine või hooldusjuhiste eiramine võib põhjustada elektrilöögi või kehavigastuste ohtu.

ET

LAADIJA OHUTUSREEGLID

⚠ ETTEVAATUST! Elektrilöögi saamise või seadme/aku kahjustuse ohtu vähendamiseks laadige ainult teie laadija andmesildil märgitud näitudele vastavaid akusid. Muud tüüpi akud võivad lõhkeda ja põhjustada varalist kahju või kehavigastusi.

Seadet ei tohi kasutada vähenenud füüsiliste, sensoorsete või vaimsete võimete või väheste kogemuste ja teadmistega isikud (sh. lapsed), välja arvatud juhul, kui nende turvalisuse eest vastutav isik on taganud piisava järelevalve ja juhendamise vastava seadme kasutamise kohta.

- **Enne akulaadija kasutamist lugege läbi kõik selles juhendis sisalduvad ja laadijale, akule ning akut kasutavale tootele kantud juhised ja hoiatustähised, et ennetada toodete väärkasutamist ja sellest põhjustatud võimalikke vigastusi või varalisi kahjusid.**
- **Ärge kasutage laadijat välitingimustes ning vältige märgi või niiskeid keskkondi.** Kui laadijasse satub vett, suureneb elektrilöögi oht.
- **Ärge puudutage laadijat, laadija juhet ega laadija klemme märgade kätega.**
- **Kui kasutate varuosi, mida ei soovita ega müü akulaadija tootja, võib see põhjustada tulekahju, elektrilöögi või inimestele vigastusi.**
- **Kasutage laadimiseks ainult tootja poolt ette nähtud laadijaid.** Akulaadija, mis sobib teatud tüüpi akuplokkile, võib põhjustada tulekahju ohtu, kui seda kasutada mõne teise akuplokkiga.
- **Ärge rikkuge juhet ega laadijat.** Ärge kasutage juhet laadija kandmiseks. Ärge tõmmake seadme laadija küljest eemaldamiseks seadme juhet. Nii võite kahjustada juhet või laadijat ja tekitada elektrilöögi ohtu. Kahjustatud juhe tuleb koheselt välja vahetada.
- **Veenduge, et juhe on paigutatud nii, et sellele ei saa peale astuda, selle otsa ei saa komistada ning see ei saa kokku puutuda teravate äärte ega liikuvate detailidega.** Vastasel juhul võite juhet kahjustada või liigselt kulutada. Nii vähendate juhuslike kukkumiste riski, mis võivad põhjustada vigastusi või kahjustada juhet, mille tulemusena võite saada elektrilöögi.
- **Vältige juhtme ja laadija kokkupuudet kuumade objektidega, sest need kokkupuuted võivad kahjustada korpust või sisemisi detaile.**
- **Ärge laske bensiinil, õlidel, nafta baasil toodetel jms plastosadega kokku puutuda.** Need ained sisaldavad kemikaale, mis võivad plastikut vigastada, nõrgestada või hävitada.
- **Ärge kasutage laadijat, kui selle juhe või pistik on kahjustatud, sest nii võite põhjustada lühise või saada elektrilöögi.** Kahjustuste korral laske laadijat remontida kvalifitseeritud tehnikul EGO ametlikus hoolduskeskuses või vahetage laadija seal välja.
- **Ärge kasutage laadijat, kui see on saanud löögi, maha kukkunud või muul viisil kahjustatud.** Viige see volitatud hooldustehniku juurde kontrolli, et otsustada, kas laadija on piisavalt heas töökorras.
- **Ärge võtke laadijat osadeks lahti. Kui seadet on vaja hooldada või remontida, viige see volitatud hooldustehniku juurde.** Ebakorrektselt kokku monteeritud seade võib põhjustada elektrilöögi või tulekahju.

- **Elektrilöögi vältimiseks eemaldage laadija vooluvõrgust enne seadme hooldamist või puhastamist.**
- **Kui te laadijat ei kasuta, eemaldage see vooluvõrgust.** See vähendab elektrilöögi ja kahjustuste ohtu, kui seadme avasse peaks kukkuma metallosakesi. Samuti väldite niimoodi võimalikke pingekõikumisest tulenevaid kahjustusi.
- **Elektrilöögi oht.** Ärge puudutage pistikupesa isoleerimata osa ega aku isoleerimata klemme.
- **Hoidke need juhised alles.** Lugege juhendit sageli ning kasutage seda tööriista kasutavate isikute väljaõpetamiseks. Kui te seadet kellelegi laenate, andke sellega kaasa ka käesolev kasutusjuhend, et vältida seadme väärkasutamist ja võimalikke vigastusi.

OLULISED OHUTUSJUHISED

- **Hoidke need juhised alles.** Selles juhendis sisalduvad käesolevat laadijat puudutavad olulised ohutus- ja kasutusjuhised.
- **Enne akulaadija kasutamist lugege läbi kogu kasutusjuhend ja kõik akulaadijale, akule ja akut kasutavale tootele paigaldatud ohutumärgised.**

⚠ HOIATUS! Elektriseadmete kasutamisel tuleb alati järgida elementaarseid ohutusnõudeid, sealhulgas ka alljärgnevat:

- Vigastuste ohu vähendamiseks tuleb olla väga ettevaatlik, kui kasutate seadet laste läheduses.
- Kasutage ainult tootja soovitatud või tootja pakutavaid varuosi.
- Ärge kasutage seadet välitingimustes.
- Kaasaskantava seadme puhul elektrilöögi ohu vähendamiseks ärge pange laadijat vette ega ühegi teise vedeliku sisse. Ärge paigutage ega hoiustage seadet kohas, kust see võib vanni või kraanikaussi kukkuda.

⚠ ETTEVAATUST! Vigastuste ohu vähendamiseks laadige ainult laetavaid liitiumioonakusid. Muud tüüpi akud võivad lõhkeda ja põhjustada varalist kahju või kehavigastusi.

SPETSIFIKATSIOONID

Laadija sisend	220-240 V~50 Hz, 700 W
Laadija väljund	10A, 56V

Laadimisaeg	4,0 Ah akuploki puhul ligikaudu 25–30 minutit 2,5/5,0 Ah akuploki puhul ligikaudu 30 minutit 6,0 Ah akuploki puhul ligikaudu 35 minutit 7,5 Ah akuploki puhul ligikaudu 45 minutit 10,0 Ah akuploki puhul ligikaudu 60 minutit 12,0 Ah akuploki puhul ligikaudu 75 minutit
Optimaalne laadimistemperatuur	5°C–40°C
Laadija mass	2.0 kg

KIRJELDUS

TUNNE OMA PUHURIT (Joon. A)

1. Aku paigaldamise av
2. Jahutusõhuavad
3. LED-märgutuled
4. Elektrikontaktid
5. Käepide
6. Seinakinnitusauk

SEADME KASUTAMINE

KUIDAS AKUT LAADIDA

⚠ HOIATUS! Ärge kasutage laadijat välitingimustes ning vältige märgi või niiskeid keskkondi. Kui laadijasse satub vett, suureneb elektrilöögi oht.

MÄRKUS! Liitiumioon-akuplokid on enne tammist osaliselt laetud. Enne esmakordset kasutamist tuleb akuplokk täielikult täis laadida.

Joonise B osade kirjeldus:

B-1	Roheline LED
B-2	Punane ja roheline kahevärviline LED

1. Ühendage laadija vooluvõrku (220–240 V ~ 50 Hz). 5 laadimise LED-näidikut süttivad korraks roheliselt ja kustuvad seejärel, mis näitab, et laadija töötab korralikult.
2. Joondage akuploki pinnast kõrgemad ribad aku kinnitusavadega; libistage akuplokk laadijasse, nagu on näidatud joonisel C.
3. Laadija suhtleb akuploki, et hinnata akuploki laetust.

ET

4. Aku laadimisel põlevad laadija 5 LED-tuld päripäeva roheliselt, näidates laadimise taset (joonis D). BA1120E, BA1400, BA2240E, BA2800, BA3360 ja BA4200 akuplokkide puhul vilgub aku toitenäidik järjest punaselt, oranžilt ja roheliselt; BA1400T, BA2242T, BA2240T, BA2240T, BA2800T, BA3360T, BA4200T, BA5600T ja BA6720T akuplokkide puhul vilgub aku viimane LED-tuli roheliselt, samal ajal kui teised LED-id põlevad ühtlaselt roheliselt. Laadija ventilaator töötab akuploki jahutamiseks pidevalt ja peatub, kui akuplokk on täielikult laetud.

Joonise D osade kirjeldus, vt allpool:

D-1	LED 1	D-4	LED 4
D-2	LED 2	D-5	LED 5
D-3	LED 3		

5. Kui akuplokkid on täielikult laetud, lõpetavad laadija LED-





märgutuled vilkumise ja rohelised tuled jäävad püsivalt põlema. Akuploki voolu indikaatorituli kustub. Oodake kuni jahutusventilaator seiskub, eemaldage akuplokk laadijast ja ühendage laadija vooluallikast lahti.

6. Kui jätate akuploki laadijasse, laetakse see täielikult, aga ülelaadimist ei toimu. Kui akuplokk jääb laadija peale kuus ajaks või kauemaks, käivitub automaatne hooldusprotsess ja akuploki laetus langeb 30%-ni. Kui see juhtub, paigaldage akuplokk uuesti laadijasse, et see täielikult laadida.

MÄRKUS:

- Täislaetud akuploki tööaja märkimisväärne vähenemine näitab, et akuploki eluiga hakkab lõppema ja akuplokk tuleb välja vahetada.
- Laadija võib laadimise ajal soojeneda, mis on normaalne. Laadige akuplokki hea ventilatsiooniga kohas.

LAADIJA LED-TULEDE FUNKTSIONAALSUS

LED-MÄRGUTULI	AK-UPLOKK	LAADIJA LED-TULI					AK-UPLOKI LAETUSE MÄRGUTULI	AKUPLOKI LAETUS	TOIMING
		LED 1	LED 2	LED 3	LED 4	LED 5			
	Defektne	Väljas	Väljas	Vilkuv punane või kustunud	Väljas	Väljas	Väljas	-	Akuplokk või laadija on defektne
	Külm/kuum aku	Väljas	Väljas	Pidev punane	Väljas	Väljas	Väljas	-	Laadimine jätkub, kui akuploki temperatuur on vahemikus 3°C–57°C
	Laadimine	Vilkuv roheline	Väljas	Väljas	Väljas	Väljas	Punane, oranž ja roheline vilguvad vaheldumisi / viimane LED-tuli vilgub roheliselt, ülejäänud põlevad ühtlaselt roheliselt	Vähem kui 15%	Laadimine
		Aeg-ajalt põlev roheline		Väljas	Väljas	Väljas		15% kuni 35%	Laadimine
		Aeg-ajalt põlev roheline			Väljas	Väljas		35% kuni 55%	Laadimine
		Aeg-ajalt põlev roheline				Väljas		55% kuni 75%	Laadimine
		Aeg-ajalt põlev roheline						Väljas	75% kuni 90%
	Täielikult laetud	Pidev roheline					Väljas	90% kuni 100%	Laadimine on lõpetatud.

ET

KUUMA VÕI KÜLMA AKUPLOKI LAADIMINE

Kui akuploki temperatuur pole lubatud vahemikus, põleb LED 3 punaselt. Kui akuploki temperatuur saavutab uuesti temperatuuri vahemikus 3 °C kuni 57 °C, alustab laadija automaatselt laadimist ja vastavad LED-märgutuled põlevad normaalselt.

DEFEKTNE AKUPLOKK VÕI LAADIJA

Kui laadija tuvastab probleemi, vilgub LED-märgutuli 3 punaselt või kõik LED-tuled lülituvad välja.

1. Võtke akuplokk laadijast välja ja pange uuesti tagasi. Kui LED-tuled viitavad defektile ka teist korda, proovige laadida teist akuplokki.
2. Kui teise akuploki laadimine õnnestub, viige defektne akuplokk jäätmekogumispunkti (vaadake juhiseid akuploki juhendist).
3. Kui ka teise akuploki puhul viidatakse defektile, ühendage laadija vooluvõrgust lahti, oodake, kuni vilkuv LED 3 kustub, ja seejärel ühendage laadija uuesti vooluvõrku. Kui ükski laadija LED-tuli ei põle ühendamise hetkel enesekontrolliks korras roheliselt või kui laadija LED 3 viitab endiselt defektile, võib laadija olla defektne.

SEINALE KINNITAMISE AUGUD

Laadijal on mugavaks hoiustamiseks seinale kinnitamise augud (joonis A). Kinnitage kruvid seinale 76mm vahega. Kasutage kruvisid, mis on laadija ja akuploki kogukaalu kandmiseks piisavalt tugevad.

HOOLDUS

⚠ HOIATUS: Tõsiste kehavigastuste vältimiseks eemaldage akuplokk alati enne puhastamist või hooldust seadme küljest.

⚠ HOIATUS: Remondiks võib kasutada ainult identseid EGO originaalvaruosi. Mis tahes muude osade kasutamine võib põhjustada ohtlikke olukordi või seadet vigastada.

⚠ HOIATUS: Laadija puhastamiseks ei ole soovitatav kasutada kuiva suruõhku. Kui kokkusurutud õhu kasutamine on ainus võimalik viis, kandke seadme puhastamise ajal kindlasti näokaitset või külgakaitsetega kaitseprille. Kui tööpiirkond on tolmune, kandke ka tolmumaski.

⚠ HOIATUS: Kui toitejuhe on kahjustatud, peab tootja, tootja hooldustehnik või mõni teine samase kvalifikatsiooni-ga isik selle õhu vältimiseks välja vahetama.

ÜLDHOOLDUS

Vältige plastosade puhastamisel lahustite kasutamist. Enamik plastmaterjalid on vastuvõtlikud müügil olevatest lahustitest tulenevatele kahjustustele. Mustuse, tolm, õli, määrded jms eemaldamiseks kasutage puhast lappi.

⚠ HOIATUS: Ärge kunagi laske pidurivedelikel, bensiinil, nafta baasil toodetel, läbitungivatel õlidel jms puutuda kokku plastosadega. Kemikaalid võivad plasti kahjustada, nõrgendada või hävitada, mille tagajärjeks võib olla raske kehavigastus.

⚠ HOIATUS: Remondiks võib kasutada ainult identseid EGO originaalvaruosi. Mis tahes muude osade kasutamine võib põhjustada ohtlikke olukordi või seadet vigastada. Turvalisuse ja usaldusväarsuse tagamiseks peab kõiki parandustöid läbi viima kvalifitseeritud hooldustehnik EGO hoolduskeskuses.

Keskkonnakaitse



Ärge visake elektriseadmeid, akulaadurit ega patareisid/akusid olmeprügi hulka!

Vastavalt Euroopa Liidu direktiivile 2012/19/EL tuleb elektri- ja elektroonika-seadmed, mis pole enam kasutatavad, ning vastavalt direktiivile 2006/66/EÜ, ka defektsed või kasutatud akuplokid/patareid, eraldi kokku koguda.

Kui elektriseadmed maetakse maa sisse või viiakse prügimäele, võivad ohtlikud ained põhjavekke lekkida ja toiduahelasse sattuda ning teie tervist ja heaolu kahjustada.

TÖRKEOTSING

PROBLEEM	PÕHJUS	LAHENDUS
Laadija ei tööta. LED 3 vilgub punaselt või kõik LED-tuled lüürituvad välja.	Akuplokis või laadijas on tõrge või ühendus akuploki ja laadija vahel on halb.	<ul style="list-style-type: none">■ Sisestage akuplokk uuesti.■ Proovige teist akuplokki.■ Ühendage laadija vooluvõrgust lahti, oodake, kuni LED 3 kustub, ja seejärel ühendage pistik uuesti vooluvõrku.
Laadija ei tööta ja LED 3 põleb punaselt.	Akuplokk on liiga kuum või liiga külm.	Jahutage akuplokk maha või soojendage seda. Laadimine jätkub, kui akuploki temperatuur on vahemikus 3 °C kuni 57°C.

GARANTII

EGO GARANTIIPÕHIMÕTTED

Täielikud EGO garantiitingimused leiate veebilehelt egopowerplus.com.

KEES VAN DER SPEK
TUINMACHINES ★ STOLWIJK

ПРОЧИТАЙТЕ ВСІ ІНСТРУКЦІЇ!



ПРОЧИТАЙТЕ ПОСІБНИК З ЕКСПЛУАТАЦІЇ

⚠ Залишковий ризик! Люди з електронними пристроями, наприклад кардіостимуляторами, повинні проконсультуватися зі своїм лікарем (лікарями) перед використанням цього виробу. Експлуатація електрообладнання в безпосередній близькості від кардіостимулятора може спричинити перешкоди або несправність кардіостимулятора.

⚠ ПОПЕРЕДЖЕННЯ. Для гарантування безпеки та надійності всі ремонтні роботи повинен проводити кваліфікований технічний спеціаліст.

⚠ ПОПЕРЕДЖЕННЯ. Цей інструмент можуть використовувати діти старші 8 років та особи зі зниженими фізичними, сенсорними та ментальними можливостями або котрим бракує досвіду та знань, якщо їм забезпечено нагляд та надано інструкції щодо безпечного користування інструментом і якщо вони розуміють можливу небезпеку. Дітям забороняється гратись з машиною. Дітям забороняється без нагляду чистити та обслуговувати прилад.

СИМВОЛИ, ЩО СТОСУЮТЬСЯ БЕЗПЕКИ

Мета символів, пов'язаних із безпекою, – привернути вашу увагу до можливих небезпек. Символи безпеки та їхнє пояснення заслуговують на вашу пильну увагу та розуміння. Символи попереджень самі по собі не усувають будь-якої небезпеки. Інструкції та попередження, які вони надають, не замінюють належних заходів щодо запобігання аваріям.

⚠ ПОПЕРЕДЖЕННЯ. Перш ніж користуватися цим інструментом, обов'язково ознайомтеся з усіма інструкціями з безпеки, наведеними в цьому посібнику користувача, зокрема з усіма символами попереджень, такими як «НЕБЕЗПЕКА», «ПОПЕРЕДЖЕННЯ» та «ЗАСТЕРЕЖЕННЯ». Недотримання наведених нижче вказівок може спричинити ураження електричним струмом, пожежу та/або серйозні травми.

ПРАВИЛА ТЕХНІКИ БЕЗПЕКИ

На цій сторінці зображено та описано символи, пов'язані з безпекою, які можуть відобразитися на цьому виробі. Перш ніж намагатися зібрати та

експлуатувати його, ознайомтеся з усіма інструкціями на інструменті та дотримуйтесь їх.

	Попередження щодо безпеки	Запобіжні заходи, що стосуються вашої безпеки.
	Прочитайте посібник з експлуатації	З метою зменшення ризику отримання травм користувач повинен прочитати посібник з експлуатації.
	Використання в приміщенні	Цей пристрій можна використовувати лише в приміщенні
	Конструкція класу II	Конструкція з подвійною ізоляцією
	8A Плавкі запобіжники	Мініатюрний плавкий запобіжник із затримкою спрацювання
	CE	Цей виріб відповідає чинним директивам ЄС.
	UKCA	Цей виріб відповідає чинному законодавству Великобританії.
	WEEE	Відходи електричних виробів не слід викидати разом із побутовим сміттям. Зверніться до авторизованого пункту переробки.
V	Вольти	Напряга
A	Амперы	Струм
Гц	Герци	Частота (число циклів за секунду)
Вт	Вати	Потужність
хв	Хвилини	Час
	Змінний струм	Тип струму
	Постійний струм	Тип або характеристика струму

⚠ ПОПЕРЕДЖЕННЯ. Ознайомтеся з усіма інструкціями. Недотримання наведених нижче вказівок може спричинити ураження електричним струмом, пожежу та/або серйозні травми.

UK

БЕЗПЕКА В РОБОЧІЙ ЗОНІ

- **Робоче місце має бути чистим і гарно освітленим.** Неприбрана або погано освітлена робоча зона може стати причиною нещасного випадку.
- **Не працюйте із зарядним пристроєм EGO у вибухонебезпечному середовищі, наприклад за наявності легкозаймистих рідин, газів або пилу.** Під час роботи зарядного пристрою можуть утворюватись іскри, від яких можуть зайнятися пил або випари.

ЕЛЕКТРИЧНА БЕЗПЕКА

- **Штепсельні вилки електроінструмента мають підходити до розеток. Заборонено модифікувати вилку будь-яким чином.** Не використовуйте жодні штепсель-перехідники для роботи з заземленими електроінструментами. Штепсели та розетки, у які не вносилися зміни, зменшують ризик ураження електричним струмом.
- **Бережіть зарядний пристрій від дощу та вологи.** Вода, що потрапила в зарядний пристрій, підвищує ризик ураження електричним струмом.
- **Поводьтесь обережно зі шнуром живлення.** Ніколи не використовуйте шнур для перенесення, витягнення або вимкнення зарядного пристрою. Тримайте шнур подалі від джерел тепла, мастил, гострих країв або рухомих деталей. Пошкоджені або заплутані шнури живлення підвищують ризик ураження електричним струмом.
- **Уникайте контакту частин тіла із заземленими поверхнями, такими як труби, батареї, плити й холодильники.** У разі заземлення тіла зростає ризик ураження електричним струмом.
- **Під час роботи з електроінструментом надворі використовуйте подовжувач, призначений для зовнішніх робіт.** Використання подовжувача, призначеного для зовнішніх робіт, зменшує ризик ураження електричним струмом.
- Зарядний пристрій EGO може заряджати літій-іонні акумулятори EGO, наведені на рис.С
- Заряджайте лише літій-іонні акумулятори 56 В пост. струму, макс. 12,0 А·год. Інші типи батарей можуть вибухнути, спричинити травми та збитки.

СЕРВІС

- **Обслуговування зарядного пристрою повинен виконувати кваліфікований ремонтник із використанням лише ідентичних запасних частин.** Це забезпечить надійну роботу зарядного пристрою.

- **Використовуйте для технічного обслуговування зарядного пристрою лише ідентичні запчастини. Дотримуйтеся інструкцій у розділі «Технічне обслуговування» цього посібника.** Використання нездоzwолених деталей або невиконання інструкцій із технічного обслуговування може спричинити ризик ураження струмом або травми.

ПРАВИЛА БЕЗПЕКИ ДЛЯ ЗАРЯДНОГО ПРИСТРОЮ

⚠ ЗАСТЕРЕЖЕННЯ. Щоб зменшити ризик ураження електричним струмом або пошкодження зарядного пристрою та акумулятора, заряджайте лише ці літій-іонні акумулятори, спеціально позначені на етикетці зарядного пристрою. Інші типи батарей можуть вибухнути, спричинити травми або збитки.

Цей прилад не призначено для використання особами (зокрема дітьми) з обмеженими фізичними, сенсорними чи розумовими можливостями, або такими, що мають недостатньо досвіду або знань, окрім випадків, якщо вони використовують прилад під наглядом або були проінструктовані стосовно його використання особою, відповідальною за їхню безпеку.

- **Перш ніж користуватись зарядним пристроєм, ознайомтеся з усіма інструкціями та попереджувальними позначками в цьому посібнику, а також на зарядному пристрої, акумуляторі та виробі, щоб запобігти неналежному використанню виробів та можливим травмам або пошкодженню майна.**
- **Не використовуйте зарядний пристрій поза приміщенням і не надавайте умовам підвищеної вологості.** Вода, що потрапила в зарядний пристрій, підвищує ризик ураження електричним струмом.
- **Не торкайтеся зарядного пристрою, зокрема його вилки та клем, мокрими руками.**
- **Використання приладдя, яке не рекомендує й не продає виробник зарядного пристрою, може призвести до пожежі, ураження електричним струмом або травми.**
- **Заряджайте лише за допомогою зарядного пристрою, указанного виробником.** Зарядний пристрій, який підходить для акумуляторів одного виду, може спричинити ризик пожежі у випадку його використання з іншим акумулятором.
- **Поводьтесь обережно зі шнуром живлення або зарядним пристроєм.** Ніколи не використовуйте шнур для перенесення зарядного пристрою. Не витягуйте шнур зарядного пристрою, щоб від'єднати штепсель від розетки. Можуть виникнути пошкодження шнура або зарядного пристрою

та становити небезпеку ураження електричним струмом. Замініть пошкоджені шнури негайно.

- **Переконайтеся, що шнур розташовано таким чином, що ніхто на нього не наступить, не перечепиться, він не контактуватиме з гострими краями або рухомими частинами і не піддаватиметься іншим пошкодженням чи ударам.** Це зменшить ризик випадкового падіння, що може спричинити травми, пошкодження шнура та ураження електричним струмом.
- **Тримайте шнур і зарядний пристрій подалі від джерел тепла, щоб запобігти пошкодженню корпусу або внутрішніх деталей.**
- **Ніколи не допускайте контакту пластмасових частин із паливом, оліями, нафтопродуктами тощо.** Ці матеріали містять хімікати, які можуть пошкодити, ослабити або знищити пластик.
- **Не використовуйте зарядний пристрій із пошкодженим шнуром або штепселем, що може спричинити коротке замикання та ураження електричним струмом.** У разі пошкодження зарядний пристрій слід відремонтувати або замінити в авторизованому сервісному центрі EGO.
- **Не використовуйте зарядний пристрій, якщо він отримав різкий удар, упав або отримав будь-які інші пошкодження.** Віднесіть його в авторизований сервісний центр для перевірки електричної схеми, щоб визначити, чи зарядний пристрій перебуває в хорошому робочому стані.
- **Не розбирайте зарядний пристрій.** У разі виникнення потреби в обслуговуванні чи ремонті віднесіть його до вповноваженого сервісного центру. Неправильне збирання зарядного пристрою може призвести до ураження електричним струмом чи пожежі.
- **Перш ніж здійснювати будь-яке технічне обслуговування або чищення, відключіть зарядний пристрій від електричної розетки, щоб зменшити ризик ураження електричним струмом.**
- **Відключайте зарядний пристрій від джерела живлення, коли він не використовується.** Це зменшить ризик ураження електричним струмом або пошкодження зарядного пристрою внаслідок потрапляння металевих предметів в отвір. Це також допоможе запобігти пошкодженню зарядного пристрою під час стрибка напруги.
- **Небезпека ураження електричним струмом.** Не торкайтесь неізольованої частини вихідного роз'єму або неізольованої клеми акумулятора.

- **Збережіть цю інструкцію.** Часто переглядайте та використовуйте її, щоб навчати інших, хто може використовувати цей інструмент. Якщо ви надаєте комусь цей інструмент, надайте їм ці інструкції, щоб запобігти неналежному використанню виробу та можливим травмам.

ВАЖЛИВІ ІНСТРУКЦІЇ З БЕЗПЕКИ

- **Збережіть цю інструкцію.** Цей посібник містить важливі інструкції з техніки безпеки та експлуатації для цього зарядного пристрою.
- **Перш ніж користуватися зарядним пристроєм, ознайомтеся з усіма інструкціями та застереженнями щодо зарядного пристрою, акумулятора та виробу, у якому використовується акумулятор.**

⚠ ПОПЕРЕДЖЕННЯ. Під час використання електроприладів завжди слід дотримуватися основних запобіжних заходів, зокрема:

- Щоб зменшити ризик травмування, необхідний пильний нагляд, якщо прилад використовується поруч із дітьми.
- Використовуйте лише аксесуари, які рекомендує або продає виробник.
- Не для використання поза приміщеннями.
- Для портативного приладу: щоб зменшити ризик ураження електричним струмом, не кладіть зарядний пристрій у воду чи іншу рідину. Не розміщуйте й не зберігайте прилад там, де він може впасти або де його можуть потягнути у ванну або раковину.

⚠ ЗАСТЕРЕЖЕННЯ. Щоб зменшити ризик травми, заряджайте лише літій-іонні акумулятори. Інші типи батарей можуть вибухнути, спричинити травми або збитки.

ТЕХНІЧНІ ХАРАКТЕРИСТИКИ

Вхід зарядного пристрою	220–240 В~50 Гц, 700 Вт
Вихід зарядного пристрою	10 А, 56 В
Час зарядження	Прибл. 25-30 хв для акумуляторної батареї на 4,0 А-год Прибл. 30 хв для акумуляторної батареї на 2,5/5,0 А-год Прибл. 35 хв для акумуляторної батареї на 6,0 А-год Прибл. 45 хв для акумуляторної батареї на 7,5 А-год Прибл. 60 хв для акумуляторної батареї на 10,0 А-год Прибл. 75 хв для акумуляторної батареї на 12,0 А-год
Оптимальна температура зарядження	5°C-40°C
Вага зарядного пристрою	2,0 кг

ОПИС

ОЗНАЙОМЛЕННЯ З ПОВІТРОДУВКОЮ (рис. А)

1. Паз для кріплення акумулятора
2. Отвори для охолоджувального повітря
3. Світлодіодні індикатори
4. Електричні контакти
5. Ручка
6. Отвір для настінного кріплення

ЕКСПЛУАТАЦІЯ

ЗАРЯДЖАННЯ АКУМУЛЯТОРНОЇ БАТАРЕЇ

UK

⚠ ПОПЕРЕДЖЕННЯ. Не використовуйте зарядний пристрій поза приміщенням і не надавайте умовам підвищеної вологості. Вода, що потрапила в зарядний пристрій, підвищує ризик ураження електричним струмом.

ПРИМІТКА. Літій-іонні акумуляторні батареї частково заряджені перед відправкою. Перед першим використанням повністю зарядіть акумуляторну батарею.

Рис. В див. опис деталей нижче:

В-1	Зелений індикатор
В-2	Червоний і зелений двоколірний світлодіод

1. Підключіть зарядний пристрій до джерела живлення (220–240 В~50 Гц). 5 світлодіодних індикаторів зарядження будуть ненадовго засвітіться зеленим кольором і вимкнуть, вказуючи на те, що зарядний пристрій працює справно.
2. Вирівняйте виступи на акумуляторі з отворами кріплення акумулятора в зарядному пристрої; просуньте акумулятор вниз на зарядний пристрій, як показано на рис. С.
3. Зарядний пристрій обмінюватиметься даними з акумуляторною батареєю для оцінювання її стану.
4. Під час зарядження акумулятора 5 світлодіодних індикаторів на зарядному пристрої світяться зеленим світлом за годинниковою стрілкою, показуючи рівень заряду (рис. D). Для акумуляторних батарей ВА1120Е, ВА1400, ВА2240Е, ВА2800, ВА3360 та ВА4200: індикатор живлення на акумуляторі послідовно блимає червоним, помаранчевим та зеленим; для акумуляторних батарей ВА1400Т, ВА2242Т, ВА2240Т, ВА2800Т, ВА3360Т, ВА4200Т, ВА5600Т та ВА6720Т: останній світлодіодний індикатор на акумуляторі блиматиме зеленим кольором, а інші індикатори горітимуть безперервно. Вентилятор у зарядному пристрої працює постійно для охолодження акумуляторної батареї та зупиняється, коли акумуляторна батарея повністю заряджена.

Рис. D – див. опис деталей нижче:

D-1	ІНДИКАТОР 1	D-4	ІНДИКАТОР 4
D-2	ІНДИКАТОР 2	D-5	ІНДИКАТОР 5
D-3	ІНДИКАТОР 3		

5. Коли акумулятор повністю зарядиться, світлодіодні індикатори на зарядному пристрої перестануть блимати і загоряться зеленим. Індикатор живлення на акумуляторній батареї згасне. Зачекайте, доки охолоджувальний вентилятор зупиниться, вийміть акумулятор із зарядного пристрою та від'єднайте зарядний пристрій від джерела живлення.
6. Акумулятор повністю зарядиться, якщо залишити його на зарядному пристрої, але він не заряджатиметься надмірно. Якщо акумуляторна батарея залишається на зарядному пристрої протягом одного місяця або більше, вона виконує самообслуговування та розряджається до 30% зарядної ємності. У такому разі повторно встановіть акумулятор на зарядний пристрій, щоб повністю зарядити його.

ПРИМІТКА.

- Значне скорочення часу роботи повністю зарядженого акумулятора вказує на те, що термін служби акумулятора закінчується і що акумулятор

необхідно замінити.

- Зарядний пристрій може нагріватися під час заряджання, що є нормальним явищем. Заряджайте акумулятор у добре провітрюваному приміщенні.

ФУНКЦІЯ СВІТЛОДІОДНОГО ІНДИКАТОРА ЗАРЯДНОГО ПРИСТРОЮ

СВІТЛОДІОДНИЙ ІНДИКАТОР	АКУМУЛЯТОРНА БАТАРЕЯ	СВІТЛОДІОД НА ЗАРЯДНОМУ ПРИСТРОЇ					ІНДИКАТОР ЖИВЛЕННЯ НА АКУМУЛЯТОРНІЙ БАТАРЕЇ	ЖИВЛЕННЯ ВІД АКУМУЛЯТОРНОЇ БАТАРЕЇ	ДІЯ
		ІНДИКАТОР 1	ІНДИКАТОР 2	ІНДИКАТОР 3	ІНДИКАТОР 4	ІНДИКАТОР 5			
	Несправність	Вимкнено	Вимкнено	Блимає червоним або вимкнено	Вимкнено	Вимкнено	Вимкнено	-	Несправність акумуляторної батареї або зарядного пристрою
	Холодна/ гаряча батарея	Вимкнено	Вимкнено	Світиться червоним	Вимкнено	Вимкнено	Вимкнено	-	Заряджання починається, коли температура акумулятора буде в межах 3°C-57°C
	Заряджання	Блимає зеленим	Вимкнено	Вимкнено	Вимкнено	Вимкнено	Попеременно блимає червоним, помаранчевим і зеленим або останній світлодіод блимає зеленим, інші горять зеленим	Менше 15%	Заряджання
		Світиться зеленим по черзі		Вимкнено	Вимкнено	Вимкнено		15% – 35%	Заряджання
		Світиться зеленим по черзі			Вимкнено	Вимкнено		35% – 55%	Заряджання
		Світиться зеленим по черзі				Вимкнено		55% – 75%	Заряджання
		Світиться зеленим по черзі						75% – 90%	Заряджання
	Повністю заряджено	Світиться зеленим					Вимкнено	90% – 100%	Заряджання

UK

ЗАРЯДЖЕННЯ ГАРЯЧОЇ АБО ХОЛОДНОЇ АКУМУЛЯТОРНОЇ БАТАРЕЇ

Якщо акумулятор за межами нормального діапазону температур, світлодіодний індикатор 3 світить червоним. Коли температура акумулятора повернеться в діапазон від 3°C до 57°C, зарядний пристрій автоматично почне заряджання, і відповідні світлодіоди на зарядному пристрої загоряться у звичайному режимі.

НЕСПРАВНИЙ АКУМУЛЯТОР АБО ЗАРЯДНИЙ ПРИСТРІЙ

Якщо зарядний пристрій виявить проблему, світлодіодний індикатор 3 почне блимати червоним або всі світлодіоди згаснуть.

1. Вийміть і знову вставте акумулятор у зарядний пристрій. Якщо світлодіодні індикатори вказуватимуть на несправність, спробуйте зарядити інший акумулятор.
2. Якщо інший акумулятор заряджається належним чином, утилізуйте дефектний акумулятор (див. вказівки в інструкції акумулятора).
3. Якщо інший акумулятор також вказує на несправність, відключіть зарядний пристрій від джерела живлення й зачекайте, доки індикатор 3 не припинить блимати, а потім знову під'єднайте вилку зарядного пристрою до джерела живлення. Якщо світлодіоди зарядного пристрою не загоряться одночасно зеленим світлом для самоперевірки в момент підключення або світлодіод 3 на зарядному пристрої, як і раніше, несправний, можливо, зарядний пристрій несправний.

ОТВОРИ ДЛЯ КРІПЛЕННЯ НА СТІНУ

Зарядний пристрій має отвори для кріплення, завдяки яким його зручно зберігати (рис. А). Установіть гвинти в стіну на відстані 76 мм один від одного. Використовуйте достатньо міцні гвинти, які витримають загальну вагу зарядного пристрою та акумуляторної батареї.

UK

ОБСЛУГОВУВАННЯ

⚠ ПОПЕРЕДЖЕННЯ. Щоб запобігти серйозним травмам, завжди виймайте акумулятор з інструмента перед очищенням або обслуговуванням.

⚠ ПОПЕРЕДЖЕННЯ. Використовуйте для технічного обслуговування лише ідентичні запчастини EGO. Використання будь-яких інших частин створює небезпеку або може призвести до поломки виробу.

⚠ ПОПЕРЕДЖЕННЯ. Не рекомендується використовувати стиснуте сухе повітря для очищення зарядного пристрою. Якщо єдиним способом застосування є очищення стисненим повітрям, завжди використовуйте закриті захисні окуляри або відкриті захисні окуляри з бічними щитками під час чищення інструмента. Коли здійснюється пил, надягайте також протипилову маску.

⚠ ПОПЕРЕДЖЕННЯ. Якщо шнур живлення пошкоджений, то, щоб запобігти ураженню електричним струмом, його повинен замінити виробник, його технічний представник або спеціаліст аналогічної кваліфікації.

ЗАГАЛЬНИЙ ТЕХНІЧНИЙ ДОГЛЯД

Не використовуйте розчинники для очищення пластмасових деталей. Більшість пластмас чутливі до різноманітних промислових розчинників і можуть бути ними пошкоджені. Для видалення бруду, пилу, мастила тощо користуйтеся чистою ганчіркою.

⚠ ПОПЕРЕДЖЕННЯ. Ніколи не допускайте контакту пластмасових частин із гальмівною рідиною, газоліном, нафтопродуктами, проникаючими оліями і т. ін. Хімікати можуть пошкодити, ослабити або зруйнувати пластмасу, а це загрожує серйозними травмами.

⚠ ПОПЕРЕДЖЕННЯ. Використовуйте для технічного обслуговування лише ідентичні запчастини EGO. Використання будь-яких інших частин створює небезпеку або може призвести до поломки виробу. Для гарантування безпеки та надійності всі ремонтні роботи повинен проводити кваліфікований технічний спеціаліст у сервісному центрі EGO.

Захист довкілля



Не викидайте електричне обладнання, зарядний пристрій та батарейки/акумулятори в побутові відходи!

Відповідно до європейського закону 2012/19/ЄС електричне та електронне обладнання, яке більше не придатне для використання, і згідно з європейським законом 2006/66/ЄС дефектні або використані акумуляторні батареї мають збиратись окремо.

Якщо електричний пристрій утилізується на сміттєзвалищі, небезпечні речовини можуть витекти в ґрунтові води та потрапити в харчовий ланцюг, що може зашкодити вашому здоров'ю та самопочуттю.

УСУНЕННЯ НЕСПРАВНОСТЕЙ

НЕСПРАВНІСТЬ	ПРИЧИНА	ВИРІШЕННЯ
Зарядний пристрій не працює. Світлодіод 3 блимає червоним або всі світлодіоди гаснуть.	Акумулятор чи зарядний пристрій несправні, або з'єднання між акумулятором і зарядним пристроєм погане.	<ul style="list-style-type: none">■ Знову вставте акумуляторну батарею.■ Спробуйте інший акумулятор.■ Від'єднайте зарядний пристрій, дочекайтеся, доки світлодіод 3 згасне, а потім знову під'єднайте вилку до джерела живлення.
Зарядний пристрій не працює, світлодіод 3 горить червоним.	Акумулятор занадто гарячий або холодний.	Охолодіть або нагрійте акумуляторну батарею. Зарядження почнеться, коли температура акумулятора повернеться до діапазону від 3°C до 57°C.

ГАРАНТІЯ

ПРАВИЛА ГАРАНТІЇ EGO

Відвідайте веб-сайт egopowerplus.com для отримання повного тексту умов гарантійної політики EGO.

KEES VAN DER SPEK
TUINMACHINES ★ STOLWIJK

UK

ПРОЧЕТЕТЕ ВСИЧКИ ИНСТРУКЦИИ!



ПРОЧЕТЕТЕ РЪКОВОДСТВОТО НА ОПЕРАТОРА

⚠ Остатъчен риск! Хора с електронни устройства, като пейсмейкър трябва да се консултират с лекуващия(те) си лекар(и) преди употреба на този продукт. Работата с електрическо оборудване в непосредствена близост до сърдечен пейсмейкър може да предизвика смущение или неизправност на пейсмейкъра.

⚠ ПРЕДУПРЕЖДЕНИЕ: За да осигурите безопасността и надеждността, всички поправки трябва да се извършват от квалифициран сервизен техник.

⚠ ПРЕДУПРЕЖДЕНИЕ: Този уред може да се използва от деца на възраст от 8 години и повече, и лица с понижени физически, сетивни или умствени способности или без опит и познание, ако са им осигурени наблюдение или инструктаж относно безопасната употреба на уреда и са осъзнати съответстващите опасности. Децата не трябва да си играят с уреда. Почистването и потребителската поддръжка не трябва да се извършва от деца без наблюдение.

СИМВОЛИ ЗА БЕЗОПАСНОСТ

Целта на символите за безопасност е да привлечат вниманието към възможни опасности. Символите за безопасност и обясненията към тях заслужават вашето повишено внимание и осъзнаване. Символите за безопасност сами по себе си не елиминират каквато и да е опасност. Инструкциите и предупрежденията, които предоставят не са заместители за подходящите мерки за предотвратяване на инцидент.

⚠ ПРЕДУПРЕЖДЕНИЕ: Уверете се, че сте прочели и осъзнали всички инструкции за безопасност в това Ръководство на оператора, включително всички известяващи символи за безопасност, като **“ОПАСНОСТ”**, **“ПРЕДУПРЕЖДЕНИЕ”** и **“ВНИМАНИЕ”** преди да използвате този инструмент. Неспазването на всички инструкции изброени долу може да доведе до електрически удар, пожар и/или сериозно нараняване.

BG

ИНСТРУКЦИИ ЗА БЕЗОПАСНОСТ

Тази страница изобразява и описва символите за безопасност, които може да се появят по този продукт. Прочетете, осъзнайте и следвайте всички инструкции по машината преди предприемане на сглобяване или работа.

	Сигнал за безопасност	Предпазни мерки, които засягат Вашата безопасност.
	Прочетете ръководството на оператора	За намаляване на опасността от нараняване, потребителят трябва да прочете ръководството на оператора.
	Употреба на закрито.	Използвайте това устройство само на закрито
	Конструкция клас II	Двойно изолирана конструкция
	Стопиеми вложки на предпазител	Бавнодействащ миниатюрен стопием предпазител
	CE	Този продукт е в съответствие с приложимите директиви на ЕС.
	UKCA	Този продукт е в съответствие с приложимото законодателство на Великобритания.
	WEEE	Отпадъчните електрически продукти не трябва да бъдат изхвърляни заедно с домакинския отпадък. Отнесете го до упълномощено място за рециклиране.
V	Волт	Напрежение
A	Ампера	Ток
Hz	Херца	Честота (цикъла за минута)

W	Вата	Мощност
мин	Минути	Време
	Променлив ток	Вид ток
	Постоянен ток	Вид или характеристика на тока

⚠ ПРЕДУПРЕЖДЕНИЕ: Прочетете и осъзнайте всички инструкции. Неспазването на всички инструкции изброени долу може да доведе до електрически шок, пожар и/или сериозно нараняване.

БЕЗОПАСНОСТ В РАБОТНАТА ЗОНА

- **Поддържайте работната зона чиста и добре осветена.** Разхвърляни или тъмни работни зони пораждаат инциденти.
- **Не работете със зарядното устройство EGO в експлозивна среда, като например в присъствието на запалими течности, газ или прах.** Зарядното устройство може да създаде искра, която може да възпламени праха или изпаренията.

ЕЛЕКТРИЧЕСКА БЕЗОПАСНОСТ

- **Щепселите на електрическия инструмент трябва да съответстват на контакта.** Никога не модифицирайте щепсела по какъвто и да е начин. Не използвайте какъвто и да е адаптер със заземени електроинструменти. Немодифицираните щепсели и съответстващите контакти ще намалят риска от електрически удар.
- **Не излагайте зарядното устройство на дъжд или влажни условия.** Навлизането на вода в зарядното устройство ще увеличи риска от електрически удар.
- **Не злоупотребявайте с кабела.** Никога не използвайте кабела за пренасяне, изтегляне или изключване от контакта на зарядното устройство. Дръжте кабела настрана от топлина, масло, остри ръбове или движещи се части. Повредени или оплетени кабели увеличават риска от електрически удар.
- **Избягвайте контакт на тялото със заземени повърхности, като тръби, радиатори, кухненски печки и хладилници.** Съществува опасност от електрически удар, ако тялото Ви е заземено.
- **Когато работите с електрически инструмент на открито, използвайте удължителен кабел подходящ за употреба на открито.** Употребата на кабел подходящ за употреба на открито намалява риска от електрически удар.

- Зарядното устройство EGO може да зарежда литиево-йонните акумулаторни батерии EGO изброени във фиг. С
- Зареждайте само 56V постояннотокови, макс.12,0 Ah литиево-йонни акумулаторни батерии. Други видове акумулаторни батерии може да избухнат, като предизвикат нараняване и повреда.

ОБСЛУЖВАНЕ

- **Обслужвайте вашето зарядно устройство чрез квалифициран техник, като използвате само идентични резервни части.** Това ще осигури поддържането на безопасност за вашето зарядно устройство.
- **Когато обслужвате зарядно устройство, използвайте само идентични резервни части. Следвайте инструкциите в раздел Поддръжка на това ръководство.** Употребата на неотризиранни части или неспазването на инструкциите за поддръжка може да създадат риск от удар или нараняване.

ПРАВИЛА ЗА БЕЗОПАСНОСТ ЗА ЗАРЯДНО УСТРОЙСТВО

⚠ ВНИМАНИЕ: За да намалите риска от електрически шок или повреда на зарядното устройство или акумулаторната батерия, зареждайте само тези литиево-йонни презареждащи се акумулаторни батерии специфично обозначени на етикета на вашето зарядно устройство. Други видове акумулаторни батерии може да избухнат, като предизвикат нараняване или повреда.

Този уред не е предназначен за употреба от лица (включително деца) с понижени физически, сетивни или умствени способности, или без опит и познания, освен ако не им е осигурено наблюдение или инструктаж относно употребата на уреда от лице отговорно за тяхната безопасност.

- **Преди употреба на зарядното устройство за акумулаторни батерии прочетете всички инструкции и маркировки за внимание в това ръководство и върху зарядното устройство за акумулаторни батерии, акумулаторната батерия и продукта, за да се предотврати злоупотреба с продуктите и възможно нараняване или повреда.**
- **Не използвайте зарядното устройство на открито или не го излагайте на мокри или влажни условия.** Навлизането на вода в зарядното устройство ще увеличи риска от електрически удар.

- Не работете със зарядното устройство, включително с щепсела на зарядното устройство и клемите на зарядното устройство с влажни ръце.
- Употребата на приставка, която не е препоръчана или продадена от производителя на зарядното устройство за акумулаторни батерии може да доведе до създаване на опасност от пожар, електрически удар или нараняване на лицето.
- Презареждайте само със зарядното устройство определено от производителя. Зарядно устройство, което е подходящо за един вид акумулаторна батерия може да създаде опасност от пожар, когато се използва с друга акумулаторна батерия.
- Не злоупотребявайте с кабела или зарядното устройство. Никога не използвайте кабела за пренасяне на зарядното устройство. Не теглете кабела на зарядното устройство, за са изключите щепсела от щепселната кутия. Повреда на кабела или зарядното устройство може да възникне и да създаде опасност от електрически удар. Незабавно подменете повредения кабел.
- Уверете се, че кабелът е разположен така, че няма да бъде настъпван, прегазван, няма да влиза в контакт с остри ръбове или движещи се части или по друг начин да бъде подложен на повреда или стрес. Това ще намали риска от инцидентни неизправности, които могат да предизвикат нараняване и повреда на кабела, което в такъв случай може да доведе до електрически удар.
- Пазете кабела и зарядното устройство от топлина, за да се предотврати повреда по корпуса или вътрешните части.
- Не позволявайте бензин, масло, петролни продукти и т.н. да влизат в контакт с пластмасовите части. Тези материали съдържат химикали, които могат да повредят, отслабят или разрушат пластмасата.
- Не работете със зарядното устройство при повреден кабел или щепсел, което може да предизвика късо съединение и електрически удар. При повреда поправете или подменете зарядното устройство с помощта на упълномощен сервизен техник в сервизния център EGO.
- Не работете със зарядното устройство, ако е претърпяло силен удар, изпускано е или по друг начин е повредено. Отведете го при упълномощен сервизен техник за проверяване на

електричеството, за да се определи дали зарядното устройство е в добро работещо състояние.

- Не разглобявайте зарядното устройство. Отведете го при упълномощен сервизен техник, когато е необходима поправка или обслужване. Неправилното повторно сглобяване може да доведе до създаване на опасност от електрически удар или пожар.
- Изключвайте от контакта зарядното устройство преди предприемане на каквато и да е поддръжка или почистване, за да се намали опасността от електрически удар.
- Изключвайте зарядното устройство от електрозахранването, когато не се използва. Това ще намали опасността от електрически удар или повреда по зарядното устройство в случай, че метални предмети попаднат в отвора. Това също така ще помогне да се предотврати повреда на зарядното устройство при пренапрежение.
- Опасност от електрически удар. Не докосвайте неизолираната част на изходящия конектор или неизолираните клемите на акумулаторната батерия.
- Запазете тези инструкции. Обръщайте се често към тях и ги използвайте за инструктиране на други, които може да използват този инструмент. Ако заемете този инструмент на някой друг, заемете им също и тези инструкции, за да се предотврати злоупотреба с продукта и вероятно нараняване.

ВАЖНИ ИНСТРУКЦИИ ЗА БЕЗОПАСНОСТ

- Запазете тези инструкции. Това ръководство съдържа важна информация за безопасността и инструкции за работа за това зарядно устройство.
- Преди употреба на зарядното устройство за акумулаторни батерии прочетете всички инструкции и маркировките за внимание по зарядното устройство за акумулаторни батерии, акумулаторната батерия и продукта, който използва батерията.

⚠ ПРЕДУПРЕЖДЕНИЕ: Когато използвате електрически уреди, трябва винаги да се следват основните предпазни мерки, включително следните.

- За да намалите опасността от нараняване, необходимо е стриктно наблюдение, когато уредът се използва близо до деца.
- Използвайте само приставки препоръчани или продадени от производителя.
- Не използвайте на открито.
- За преносим уред - За да намалите риска от електрически шок, не поставяйте зарядното

устройство във вода или други течности. Не поставяйте или съхранявайте уреда там, където може да падне или да бъде изтеглен в тръба или мивка.

⚠ ВНИМАНИЕ: За да намалите риска от нараняване, зареждайте само литиево-йонни презареждащи се акумулаторни батерии. Други видове акумулаторни батерии може да избухнат, като предизвикат нараняване или повреда.

СПЕЦИФИКАЦИИ

Входящ ток на зарядното устройство	220-240 V~50 Hz, 700 W
Иходящ ток на зарядното устройство	10A, 56V
Време на зареждане	Приблизително 25-30 минути за 4,0 Ah акумулаторна батерия Приблизително 30 минути за 2,5/5,0 Ah акумулаторна батерия Приблизително 35 минути за 6,0 Ah акумулаторна батерия Приблизително 45 минути за 7,5 Ah акумулаторна батерия Приблизително 60 минути за 10,0 Ah акумулаторна батерия Приблизително 75 минути за 12,0 Ah акумулаторна батерия
Оптимална температура на зареждане	5°C-40°C
Тегло на зарядното устройство	2,0 kg

ОПИСАНИЕ

ОПОЗНАЙТЕ ВАШАТА ВЪЗДУХОДУВКА (Фиг. А)

1. Монтажен прорез за батерията
2. Отвори за охлаждащ въздух
3. Светодиодни индикатори
4. Електрически контакти
5. Ръкохватка
6. Монтажен отвор за стена

ЕКСПЛОАТАЦИЯ

КАК СЕ ЗАРЕЖДА АКУМУЛАТОРНА БАТЕРИЯ

⚠ ПРЕДУПРЕЖДЕНИЕ: Не използвайте зарядното устройство на открито или не го излагайте на мокри или влажни условия. Навлизането на вода в зарядното устройство ще увеличи риска от електрически удар.

БЕЛЕЖКА: Литиево-йонните батерии се зареждат частично преди изпращане. Преди употреба за първи път, напълно заредете акумулаторната батерия.

Фиг. В описане на части виж долу:

B-1	Зелен светодиод
B-2	Червен и зелен двуцветен светодиод

1. Свържете зарядното устройство към електрозахранването (220-240V~50Hz). 5-те светодиода за индикация на зареждането ще светнат за кратко в зелено и ще угаснат, което показва, че зарядното устройство работи правилно.
2. Подравнете повдигнатите ребра на акумулаторната батерия с монтажните прорези за батерията в зарядното устройство, припъзнете акумулаторната батерия надолу в зарядното устройство, както е показано на Фиг. С.
3. Зарядното устройство ще комуникира с акумулаторната батерия за да оцени състоянието на акумулаторната батерия.
4. При зареждане на акумулаторна батерия 5-те светодиодни индикатора на зарядното устройство светят в зелено по посока на часовниковата стрелка, показвайки нивото на зареждане (Фиг. D). За акумулаторните батерии BA1120E, BA1400, BA2240E, BA2800, BA3360 и BA4200 индикаторът за захранване на батерията ще мига последователно в червено, оранжево и зелено; за акумулаторните батерии BA1400T, BA2242T, BA2240T, BA2800T, BA3360T, BA4200T, BA5600T и BA6720T последният светодиоден индикатор на батерията ще продължи да мига в зелено, докато останалите светодиоди светят в зелено. Вентилаторът в зарядното устройство работи непрекъснато, за да охлажда акумулаторната батерия, и спира, когато акумулаторната батерия е напълно заредена.

Фиг. D - за описание на части виж по-долу:

D-1	LED 1	D-4	LED 4
D-2	LED 2	D-5	LED 5
D-3	LED 3		

- Когато акумулаторната батерия е напълно зареден, светодиодните индикатори на зарядното устройство ще спрат да се редуват и ще светят непрекъснато в зелено. Електрическият индикатор на акумулаторната батерия ще угасне. Изчакайте докато охлаждащият вентилатор спре, отстранете батерията от зарядното и разединете зарядното от електрическата мрежа.
- Акумулаторната батерия ще се зареди напълно, ако се остави на зарядното устройство, но няма да се презареди. Ако акумулаторната батерия остане на зарядното устройство за един месец или повече, ще извърши самоподдръжане и зарядът

ще спадне до 30%. Ако това възникне, поставете повторно акумулаторната батерия на зарядното устройство, за да я презаредите напълно.

БЕЛЕЖКА:

- Значително намаляване на времето за работа на напълно заредена батерия показва, че животът на батерията приключва и че батерията трябва да бъде сменена.
- Зарядното устройство може да се затопли по време на зареждане, което е нормално. Зареждайте акумулаторната батерия на добре проветрено място.

СВЕТОДИОДНИ ФУНКЦИИ НА ЗАРЯДНОТО УСТРОЙСТВО

СВЕТОДИОДЕН ИНДИКАТОР	АКУМУЛАТОРНА БАТЕРИЯ	СВЕТОДИОД НА ЗАРЯДНОТО УСТРОЙСТВО					ИНДИКАТОР ЗА ЗАРЯД НА АКУМУЛАТОРНАТА БАТЕРИЯ	МОЩНОСТ НА АКУМУЛАТОРНАТА БАТЕРИЯ	ДЕЙСТВИЕ
		LED 1	LED 2	LED 3	LED 4	LED 5			
	Дефектирала	Изкл.	Изкл.	Пресветва червено или се изключва	Изкл.	Изкл.	Изкл.	-	Акумулаторната батерия или зарядното устройство са дефектни.
	Студена/гореща батерия	Изкл.	Изкл.	Постоянно в червено	Изкл.	Изкл.	Изкл.	-	Зареждането ще започне, когато акумулаторната батерия се върне до 3°C–57°C
	Зареждане	Мигащо зелено	Изкл.	Изкл.	Изкл.	Изкл.	Мигачи последователно червено, оранжево и зелено или последният светодиод мига в зелено, а останалите светят в зелено	По-малко от 15%	Зареждане
		Последователно свети зелено	Изкл.	Изкл.	Изкл.	Изкл.		15% до 35%	Зареждане
		Последователно свети зелено	Изкл.	Изкл.	Изкл.	Изкл.		35% до 55%	Зареждане
		Последователно свети зелено	Изкл.	Изкл.	Изкл.	Изкл.		55% до 75%	Зареждане
		Последователно свети зелено	Изкл.	Изкл.	Изкл.	Изкл.		75% до 90%	Зареждане
	Напълно заредена	Постоянно зелено					Изкл.	90% до 100%	Зареждането е завършено.

ЗАРЕЖДАНЕ НА ГОРЕЩА ИЛИ СТУДЕНА АКУМУЛАТОРНА БАТЕРИЯ

Ако акумулаторната батерия е извън нормалния обхват на температурата, светодиод 3 ще свети червено. Когато температурата на акумулаторната батерия се върне към 3°C до 57°C, зарядното устройство автоматично ще започне да зарежда и съответните светодиоди на зарядното устройство ще светят нормално.

ДЕФЕКТНА АКУМУЛАТОРНА БАТЕРИЯ ИЛИ ЗАРЯДНО УСТРОЙСТВО

Ако зарядното устройство открие проблем, светодиодният индикатор 3 ще мига в червено или всички светодиоди ще се изключат.

1. Извадете и въведете повторно акумулаторната батерия в зарядното устройство. Ако светодиодите все още отчитат „дефект“, опитайте зареждане на различна акумулаторна батерия.
2. Ако различната акумулаторна батерия се зарежда нормално, изхвърлете дефектната акумулаторна батерия (виж инструкциите в ръководството за акумулаторна батерия).
3. Ако различната акумулаторна батерия също показва „дефект“, изключете от контакта зарядното устройство и изчакайте до спиране на мигането на светодиод 3, след това включете повторно щепсела на зарядното към електрозахранването. Ако нито един от светодиодите на зарядното устройство не свети зелено за кратко едновременно за самопроверка в момента на включване или светодиод 3 на зарядното устройство продължава да показва дефект, зарядното устройство може да е повредено.

МОНТАЖНИ ОТВОРИ ЗА СТЕНА

Зарядното устройство притежава монтажни отвори за удобно съхранение (Фиг. А). Поставете винтовете в стената на разстояние 76 мм един от друг. Използвайте винтове достатъчно здрави, за да издържат комбинираното тегло на зарядното устройство и батерията.

ПОДДРЪЖКА

⚠ ПРЕДУПРЕЖДЕНИЕ: За да избегнете сериозни наранявания, винаги изваждайте батерията от инструмента преди почистване или поддръжка.

⚠ ПРЕДУПРЕЖДЕНИЕ: Когато обслужвате, използвайте само идентични резервни части EGO. Употребата на каквито и да е други части може да създаде опасност или да предизвика повреда на продукта.

⚠ ПРЕДУПРЕЖДЕНИЕ: Не е препоръчително да се използва сгъстен сух въздух като метод за почистване на зарядното устройство. Ако почистването със сгъстен въздух е единственият метод за прилагане, винаги носете предпазни очила със странични екрани, когато почиствате инструмента. Ако работата е прашна, също така носете прахозащитна маска.

⚠ ПРЕДУПРЕЖДЕНИЕ: Ако захранващият кабел е повреден, той трябва да се подмени от производителя, неговия сервизен агент или лица с подобна квалификация, за да се избегне опасност.

ОБЩА ПОДДРЪЖКА

Избягвайте употребата на разтворители, когато почиствате пластмасовите части. Повечето пластмасови части са уязвими на повреда от различни видове разтворители в търговската мрежа и може да се повредят от тяхната употреба. Използвайте чиста кърпа за премахване на мръсотия, прах, масло, грес и т.н.

⚠ ПРЕДУПРЕЖДЕНИЕ: Никога не позволявайте спиратна течност, бензин, петролни продукти, проникващи масла и т.н. да влизат в контакт с пластмасовите части. Химикалите могат да повредят, отслабят или разрушат пластмасата, което може да доведе сериозно нараняване.

⚠ ПРЕДУПРЕЖДЕНИЕ: Когато обслужвате, използвайте само идентични резервни части EGO. Употребата на каквито и да е други части може да създаде опасност или да предизвика повреда на продукта. За да осигурите безопасността и надеждността, всички поправки трябва да се извършват от квалифициран сервизен техник в сервизния център EGO.

Опазване на околната среда



Не изхвърляйте електрическо оборудване, зарядно устройство за акумулаторни батерии и батерии/акумулаторни батерии в домакинския отпадък.

Съгласно европейския закон 2012/19/ЕС, електрическо и електронно оборудване, което повече не може да се използва и съгласно европейското законодателство 2006/66/ЕО, дефектните или използваните акумулаторни батерии/батерии трябва да се събират отделно.

Ако се изхвърлят електрически уреди в сметища или буница, опасни вещества могат да изтекат в подпочвените води и да попаднат в хранителната верига, като увредят вашето здраве и благосъстояние.



ОТСТРАНЯВАНЕ НА ПРОБЛЕМИ

ПРОБЛЕМ	ПРИЧИНА	РЕШЕНИЕ
Зарядното устройство не работи. Светодиод 3 мига в червено или всички светодиоди са изключени.	Акумулаторната батерия или зарядното устройство са неизправни или връзката между акумулаторната батерия и зарядното устройство е лоша.	<ul style="list-style-type: none">■ Поставете отново акумулаторната батерия.■ Опитайте зареждане на различна акумулаторна батерия.■ Извадете щепсела на зарядното устройство, изчакайте светодиод 3 да изгасне и след това свържете отново щепсела към захранването.
Зарядното устройство не работи и светодиод 3 свети в червено.	Акумулаторната батерия е твърде гореща или твърде студена.	Охладете акумулаторната батерия или я загрейте. Зареждането ще започне, когато температурата на акумулаторната батерия се върне към 3°C-57°C.

ГАРАНЦИЯ

ГАРАНЦИОННА ПОЛИТИКА EGO

Моля, посетете уебсайта egopowerplus.com за пълните срокове и условия по гаранционната политика на EGO.

KEES VAN DER SPEK
TUINMACHINES ★ STOLWIJK

BG

PROČITAJTE UPUTE U CIJELOSTI!



PROČITAJTE PRIRUČNIK ZA RUKOVATELJE.

⚠ Preostale opasnosti! Osobe s elektroničkim uređajima poput srčanih elektrostimulatora prije upotrebe ovog proizvoda trebaju se posavjetovati sa svojim liječnikom. Rad električne opreme u neposrednoj blizini srčanih elektrostimulatora može prouzročiti smetnju ili kvar srčanog elektrostimulatora.

⚠ UPOZORENJE! Radi sigurnosti i pouzdanosti, sve popravke treba obavljati kvalificirani servisni tehničar.

⚠ UPOZORENJE! Ovaj uređaj mogu upotrebljavati djeca u dobi od 8 godina i starija i osobe ograničenih tjelesnih, osjetilnih ili mentalnih sposobnosti ili nedovoljnog iskustva i znanja ako su pod nadzorom ili ako su upućeni u siguran način upotrebe uređaja te ako su razumjeli moguće opasnosti. Djeca se ne smiju igrati uređajem. Čišćenje i održavanje koje obavlja korisnik ne smiju obavljati djeca bez nadzora.

SIGURNOSNI SIMBOLI

Svrha simbola o sigurnosti je skretanje pozornosti na moguće opasnosti. Simboli o sigurnosti i njihova objašnjenja zahtijevaju vašu potpunu pozornost i razumijevanje. Simboli upozorenja sami po sebi ne isključuju opasnost. Upute i upozorenja koja pružaju nisu zamjena za propisne mjere za prevenciju nesreća.

⚠ UPOZORENJE: Prije korištenja ovog alata, s razumijevanjem pročitajte sve sigurnosne upute u ovom priručniku za rukovatelja, uključujući sve sigurnosne simbole kao što su „OPASNOST“, „UPOZORENJE“ i „OPREZ“. Zanemarivanje uputa navedenih u nastavku može rezultirati strujnim udarom, požarom i/ili teškim tjelesnim ozljedama.

SIGURNOSNE NAPOMENE

Na ovoj stranici slikovno su prikazani i objašnjeni simboli sigurnosti koji se mogu pojaviti na ovom proizvodu. Prije pokušaja sastavljanja i rukovanja s razumijevanjem pročitajte sve upute na uređaju i pridržavajte ih se.

	Simbol upozorenja	Mjere opreza koje se odnose na vašu sigurnost.
	Pročitajte korisnički priručnik.	Radi smanjenja opasnosti od ozljeda korisnik treba pročitati korisnički priručnik.
	Upotreba u zatvorenom prostoru	Ovaj uređaj upotrebljavajte samo u zatvorenim prostorima.
	Izvedba razreda II	Izvedba s dvostrukom izolacijom
	Rastalni osigurači	Minijaturni tromi rastalni osigurač
	CE	Ovaj proizvod je u skladu s važećim direktivama EU.
	UKCA	Ovaj proizvod je u skladu s važećim zakonodavstvom UK.
	OEE0	Otpadni električni proizvodi ne smiju se odlagati s otpadom iz kućanstva. Odnosite ih u ovlaštenu centar za recikliranje.
V	Volt	Napon
A	Amperi	Struja
Hz	Herc	Frekvencija (ciklusi u sekundi)
W	Vat	Snaga
min	Minuta	Vrijeme
	Izmjenična struja	Vrsta struje
	Istosmjerna struja	Vrsta ili karakteristike struje

⚠ UPOZORENJE! S razumijevanjem pročitajte sve upute. Zanemarivanje uputa navedenih u nastavku može rezultirati strujnim udarom, požarom i/ili teškim tjelesnim ozljedama.

HR

SIGURNOST RADNOG PODRUČJA

- **Radno područje održavajte čistim i dobro osvijetljenim.** Pretrpana ili mračna područja izazivaju nesreće.
- **EGO punjačem ne rukujte u eksplozivnim okruženjima, primjerice u prisutnosti zapaljivih tekućina, plinova ili prašine.** Punjač može stvoriti iskre koje mogu zapaliti prašinu ili isparenja.

ELEKTRIČNA SIGURNOST

- **Utikači električnog alata moraju odgovarati utičnici.** Nemojte nikada raditi preinake utikača. Nemojte upotrebljavati utikače adaptera s uzemljenim električnim alatima. Nepreinačeni utikači i odgovarajuće utičnice smanjit će rizik od strujnog udara.
- **Punjač ne izlažite kiši ili mokrim uvjetima.** Prodiranje vode u punjač povećat će rizik od strujnog udara.
- **Kabel nemojte upotrebljavati nepropisno.** Kabel nemojte nikada upotrebljavati za nošenje, povlačenje ili isklapanje punjača iz električne mreže. Držite kabel podalje od topline, ulja, oštih rubova ili pokretnih dijelova. Oštećeni ili isprepleteni kabeli povećavaju rizik od strujnog udara.
- **Izbjegavajte kontakt tijela s uzemljenim površinama, kao što su slavine, radijatori, peći i hladnjaci.** Postoji povećan rizik od strujnog udara ako je vaše tijelo uzemljeno.
- **Kada električnim alatom radite na otvorenom, upotrebljavajte produžni kabel prikladan za upotrebu na otvorenom.** Upotrebom kabela prikladnog za upotrebu na otvorenom smanjuje se rizik od strujnog udara.
- EGO punjačem mogu se puniti EGO litij-ionski baterijski moduli navedeni na sl. C.
- Puniti samo punjive litij-ionske baterijske module od 56 V DC, maksimalno 12,0 Ah. Drugi tipovi baterija mogu se rasprsnuti i prouzročiti tjelesne ozljede i oštećenje.

SERVISIRANJE

- **Servisiranje punjača povjerite kvalificiranom osoblju za popravak koje upotrebljava samo identične zamjenske dijelove.** Time će se osigurati održavanje sigurnosti punjača.
- **Pri servisiranju punjača upotrebljavajte samo identične zamjenske dijelove. Pridržavajte se uputa u poglavlju Održavanje ovog priručnika.** Korištenje neodobrenih dijelova ili zanemarivanje uputa u poglavlju Održavanje može rezultirati rizikom od strujnog udara ili ozljeda.

SIGURNOSNE NAPOMENE ZA PUNJAČ

⚠ OPREZ! Radi smanjenja rizika od strujnog udara ili oštećenja punjača i baterije puniti samo litij-ionske punjive baterije posebno naznačene na naljepnici punjača. Drugi tipovi baterija mogu se rasprsnuti i prouzročiti tjelesne ozljede ili oštećenje.

Ovaj uređaj nije predviđen da ga upotrebljavaju osobe (uključujući djecu) ograničenih tjelesnih, osjetilnih ili mentalnih sposobnosti ili nedostatnog iskustva i znanja, osim ako ih nadzire osoba odgovorna za njihovu sigurnost ili ako ih je uputila u način upotrebe uređaja.

- **Prije korištenja punjača baterija, u cijelosti pročitajte upute i upozorenja u ovom priručniku i na punjaču baterija, bateriji i proizvodu kako biste spriječili neispravno korištenje proizvoda i moguće ozljede ili oštećenja.**
- **Punjač nemojte upotrebljavati na otvorenom niti ga izlagati mokrim ili vlažnim uvjetima.** Prodiranje vode u punjač povećat će rizik od strujnog udara.
- **Punjačem, uključujući utikač i kontakte punjača, ne rukujte mokrim rukama.**
- **Upotreba priključka koji nije preporučio ili prodao proizvođač punjača baterija može rezultirati rizikom od požara, strujnog udara ili tjelesnih ozljeda.**
- **Punjenje obavljajte samo s punjačem kojeg je naveo proizvođač.** Punjač koji je prikladan za jedan tip baterijskog modula može izazvati rizik od požara ako ga se upotrebljava s drugim baterijskim modulom.
- **Kabel ili punjač nemojte upotrebljavati nepropisno.** Kabel nikada ne upotrebljavajte za nošenje punjača. Utikač ne izvlačite iz utičnice povlačenjem za kabel punjača. To može rezultirati oštećenjem kabela ili punjača i izazvati opasnost od strujnog udara. Oštećene kabele odmah zamijenite.
- **Vodite računa da kabel postavite tako da ne postoji mogućnost hodanja po kabele, spoticanja o kabel, kontakta kabela s oštrim rubovima ili pokretnim dijelovima ili da kabel ne bude predmetom oštećenja ili opterećenja.** Time će se smanjiti rizik od slučajnih padova koji mogu rezultirati ozljedama i oštećenjem kabela, što opet može rezultirati strujnim udarom.
- **Kabel i punjač držite podalje od topline kako biste spriječili oštećenje kućišta ili unutarnjih dijelova.**
- **Ne dopustite da benzin, ulja, proizvodi na bazi nafte i sl., dođu u doticaj s plastičnim dijelovima.** Ovi materijali sadrže kemikalije koje mogu oštetiti, oslabiti ili uništiti plastiku.

- **Ne upotrebljavajte punjač oštećenog kabela ili utikača jer to može rezultirati kratkim spojem i strujnim udarom.** U slučaju oštećenja popravak ili zamjenu punjača povjerite ovlaštenom servisnom tehničaru servisnog centra proizvođača EGO.
- **Ne upotrebljavajte punjač ako je pretrpio jak udar, ako je pao ili ako je oštećen na drugi način.** Odnosite ga na pregled ovlaštenom servisnom tehničaru kako bi utvrdio je li punjač u dobrom radnom stanju.
- **Ne rastavljajte punjač. Ako je punjač potrebno servisirati ili popraviti, odnesite ga ovlaštenom servisnom tehničaru.** Neispravno ponovno sastavljanje može rezultirati rizikom od strujnog udara i požara.
- **Prije održavanja ili čišćenja punjač isključite iz električne utičnice kako biste smanjili rizik od strujnog udara.**
- **Kada ga ne upotrebljavate, punjač isključite iz električne mreže. Time će se smanjiti rizik od strujnog udara ili oštećenja punjača ako metalni predmeti upadnu u otvor.** To će pomoći i u sprečavanju oštećenja punjača tijekom prenaponskog udara.
- **Opasnost od strujnog udara!** Ne dotičite neizolirani dio izlaznog priključka ili neizolirani baterijski kontakt.
- **Sačuvajte ove upute.** Uputama se koristite često i upotrebljavajte ih za upućivanje drugih osoba koje mogu upotrebljavati ovaj alat. Ako ovaj alat nekom posudite, prosljedite i ove upute radi sprečavanja neispravne upotrebe proizvoda i mogućih ozljeda.

VAŽNE UPUTE ZA SIGURNOST

- **Sačuvajte ove upute.** Ovaj priručnik sadrži važne upute za sigurnost i rukovanje ovim punjačem.
- **Prije upotrebe punjača baterija u cijelosti pročitajte upute i upozorenja na punjaču baterija, bateriji i proizvodu koji koristi bateriju.**

⚠ UPOZORENJE! Pri upotrebi električnih uređaja potrebno je uvijek pridržavati se osnovnih mjera opreza uključujući sljedeće.

- Radi smanjenja rizika od ozljeda potreban je bliski nadzor kada se uređaj upotrebljava u blizini djece.
- Upotrebljavajte samo priključke koje je preporučio ili prodao proizvođač.
- Nije predviđen za upotrebu na otvorenom.
- Za mobilni uređaj – Radi smanjenja rizika od strujnog udara ne stavljajte punjač u vodu ili drugu tekućinu. Uređaj ne stavljajte i ne skladištite na mjestima gdje može pasti ili gdje ga se može povući u kadu ili sudoper.

⚠ OPREZ! Radi smanjenja rizika od ozljeda punite samo litij-ionske punjive baterije. Drugi tipovi baterija mogu se rasprsnuti i prouzročiti tjelesne ozljede ili oštećenje.

TEHNIČKI PODACI

Ulazna struja punjača	220-240 V~50 Hz, 700 W
Izlazna struja punjača	10A, 56V
Vrijeme punjenja	Približno 25-30 minuta za baterijski modul od 4,0 Ah Približno 30 minuta za baterijski modul od 2,5/5,0 Ah Približno 35 minuta za baterijski modul od 6,0 Ah Približno 45 minuta za baterijski modul od 7,5 Ah Približno 60 minuta za baterijski modul od 10,0 Ah Približno 75 minuta za baterijski modul od 12,0 Ah
Optimalna temperatura punjenja	5°C-40°C
Masa punjača	2,0 kg

OPIS

UPOZNAJTE SE S PUHALOM (sl. A)

1. Utor za postavljanje baterije
2. Priključak zraka za hlađenje
3. LED svjetlosni indikatori
4. Električni kontakti
5. Ručka
6. Rupa za zidnu montažu

RAD

NAČIN PUNJENJA BATERIJSKOG MODULA

⚠ UPOZORENJE! Punjač nemojte upotrebljavati na otvorenom niti ga izlagati mokrim ili vlažnim uvjetima. Prodiranje vode u punjač povećat će rizik od strujnog udara.

NAPOMENA: Litij-ionski baterijski moduli djelomično se pune prije isporuke. Prije prve upotrebe potpuno napunite baterijski modul.

Opis dijelova na slici B pogledajte u nastavku:

B-1	Zeleni LED
B-2	Crveni i zeleni dvobojni LED

1. Priključite punjač na strujno napajanje (220 - 240 V ~ 50 Hz). Pet LED svjetlosnih indikatora punjenja kratko će zasvijetliti zeleno i isključiti se ukazujući na ispravan rad punjača.
2. Uskladite izbočenja baterijskog modula s utorima za ugradnju u punjaču; gurnite baterijski modul prema dolje na punjač kako je prikazano na sl. C.
3. Punjač će se povezati s baterijskim modulom radi procjene stanja baterijskog modula.
4. Prilikom punjenja baterijskog modula, 5 LED indikatora na punjaču zasvijetlit će zeleno udesno, što ukazuje na razinu napunjenosti (sl. D). Za baterijske module BA1120E, BA1400, BA2240E, BA2800, BA3360 i BA4200 indikator napajanja na bateriji treptat će crveno, narančasto i zeleno u nizu; za baterije BA1400T, BA2242T, BA2240T, BA2800T, BA3360T, BA4200T, BA5600T i BA6720T, posljednji LED indikator na bateriji nastavit će treptati zeleno, dok ostala LED svjetla svijetle stalno zeleno. Ventilator u punjaču radi kontinuirano na hlađenju baterijskog modula i zaustavit će se kada se baterijski modul napuni do kraja.

Opis dijelova na Sl. D pogledajte u nastavku:



D-1	LED 1	D-4	LED 4
D-2	LED 2	D-5	LED 5
D-3	LED 3		

5. Kada je baterijski modul napunjen do kraja, LED indikatori na punjaču prestat će se izmjenjivati i svijetliti će stalno zeleno. Indikator napajanja na kompletu baterija isključuje se. Pričekajte da se zaustavi rashladni ventilator, izvadite baterijski modul iz punjača i odspojite ga od izvora napajanja.
6. Baterijski modul potpuno će se napuniti ako ga ostavite u punjaču, ali se neće prepuniti. Ako baterijski modul ostane na punjaču jedan mjesec ili dulje, obaviti će postupak samoodržavanja, a kapacitet će se smanjiti na 30%. Ako se to dogodi, komplet baterija ponovno stavite na punjač radi potpunog punjenja.

NAPOMENA:

- Značajno smanjenje vremena rada potpuno napunjenog baterijskog modula znači da se radni vijek baterije bliži kraju i da je baterijski modul potrebno zamijeniti.
- Punjač se može zagrijati tijekom punjenja, što je normalna pojava. Postupak punjenja baterijskog modula obavljajte u dobro prozračenom prostoru.

FUNKCIJE LED INDIKATORA PUNJAČA

LED INDIKATOR	BATERIJSKI MODUL	LED NA PUNJAČU					INDIKATOR NAPANJA NA BATERIJSKOM MODULU	NAPANJE BATERIJE	RADNJA
		LED 1	LED 2	LED 3	LED 4	LED 5			
	Neispravan	Isključen	Isključen	Treperi u crvenoj boji ili je isključen	Isključen	Isključen	Isključen	-	Baterijski modul ili punjač je neispravan.
	Hladna/topla baterija	Isključen	Isključen	Stalno svijetli crveno	Isključen	Isključen	Isključen	-	Punjenje će započeti kada se temperatura baterijskog modula vrati na 3°C–57°C

HR

	Punjenje	Trepće zeleno	Isključen	Isključen	Isključen	Isključen	Trepće crveno, narančasto i zeleno naizmjenice ili posljednji LED trepće zeleno, a ostali svijetle stalno zeleno	Manje od 15%	Punjenje
		Naizmjenice svijetli u zelenoj boji		Isključen	Isključen	Isključen		15% do 35%	Punjenje
		Naizmjenice svijetli u zelenoj boji			Isključen	Isključen		35% do 55%	Punjenje
		Naizmjenice svijetli u zelenoj boji				Isključen		55% do 75%	Punjenje
		Naizmjenice svijetli u zelenoj boji						75% do 90%	Punjenje
	Potpuno napunjen	Stalno svijetli zeleno					Isključen	90% do 100%	Punjenje je završeno.

PUNJENJE TOPLOG ILI HLADNOG BATERIJSKOG MODULA

Ako je temperatura kompleta baterija izvan normalnog temperaturnog raspona, svjetlosni indikator LED 3 svijetliti će u crvenoj boji. Kada se temperatura baterije vrati na 3 °C do 57 °C, punjač će automatski započeti punjenje, a odgovarajuće LED diode na punjaču normalno će svijetliti.

NEISPRAVAN BATERIJSKI MODUL ILI PUNJAČ

Ako punjač otkrije problem, LED indikator 3 trepat će crveno ili će se sve LED diode isključiti.

1. Uklonite i zatim vratite baterijski modul u punjač. Ako LED svjetlosni indikatori očitavaju "neispravno" stanje, pokušajte puniti drugi baterijski modul.
2. Ako se drugi baterijski modul puni normalno, zbrinite neispravan baterijski modul (pogledajte upute u priručniku baterijskog modula).
3. Ako se i za drugi komplet baterija očitava "neispravno" stanje, odspojite punjač od strujnog napajanja i pričekajte da se trepereći svjetlosni indikator LED 3 isključi, a zatim ponovno utaknite utikač punjača u električnu utičnicu. Ako nijedno LED svjetlo punjača ne zasvijetli istovremeno zeleno za samopregled u trenutku ukopčavanja ili LED 3 na punjaču i dalje prikazuje neispravnost, punjač je možda neispravan.

RUPE ZA ZIDNU MONTAŽU

Punjač ima rupe za montažu za praktično skladištenje (sl. A). Postavite vijke u zid međusobno udaljene 76 mm. Upotrebite vijke dovoljno jake da drže ukupnu masu punjača i baterijskog modula.

ODRŽAVANJE

⚠ UPOZORENJE: Radi izbjegavanja teških tjelesnih ozljeda, prije čišćenja ili održavanja baterijski modul izvadite iz alata.

⚠ UPOZORENJE: Pri servisiranju upotrebljavajte samo identične zamjenske dijelove proizvođača EGO. Upotreba drugih dijelova može izazvati opasnost ili prouzročiti oštećenje proizvoda.

⚠ UPOZORENJE: Kao metodu čišćenja punjača ne preporučujemo korištenje stlačenog suhog zraka. Ako je čišćenje stlačenim zrakom jedina primjenjiva metoda, prilikom čišćenja alata uvijek nosite zatvorene zaštitne naočale ili zaštitne naočale s bočnim štitičnicima. Ako radite u prašnjavim uvjetima, nosite i masku za zaštitu od prašine.

⚠ UPOZORENJE: Ako je strujni kabel oštećen, mora ga zamijeniti proizvođač, ovlaštenu servisera ili druga kvalificirana osoba kako bi se izbjegla opasnost.

OPĆE ODRŽAVANJE

Pri čišćenju plastičnih dijelova, izbjegavajte upotrebu otapala. Većina plastičnih materijala podložna je oštećenju od različitih vrsta komercijalnih otapala i mogu se oštetiti u slučaju njihove upotrebe. Za uklanjanje nečistoće, prašine, ulja, masti i sl. upotrijebite čistu krpu.

⚠ UPOZORENJE: Nemojte dopustiti da kočione tekućine, benzin, proizvodi na bazi nafte, penetrirajuća ulja i sl., dođu u doticaj s plastičnim dijelovima. Kemijska sredstva mogu oštetiti, oslabiti ili uništiti plastiku što može rezultirati teškim tjelesnim ozljedama.

⚠ UPOZORENJE: Pri servisiranju upotrebljavajte samo identične zamjenske dijelove proizvođača EGO. Upotreba drugih dijelova može izazvati opasnost ili prouzročiti oštećenje proizvoda. Radi sigurnosti i pouzdanosti, sve popravke treba obavljati kvalificirani servisni tehničar servisnog centra proizvođača EGO.

Zaštita okoliša



Električnu opremu, punjač baterije i baterije/akumulatorske baterije ne odlažite u otpad iz kućanstva!

Prema Europskoj direktivi 2012/19/EU o električnoj i elektroničkoj opremi koja se više ne može koristiti i prema Europskoj direktivi 2006/66/EZ, neispravni ili iskorišteni baterijski moduli/baterije moraju se sakupljati zasebno.

Ako se električni uređaji odlažu na odlagališta otpada ili deponije, opasne tvari mogu isteći u podzemne vode i dospjeti u lanac ishrane, nanoseći tako štetu vašem zdravlju i blagostanju.

KEES VAN DER SPEK
TUINMACHINES ★ STOLWIJK

OTKLANJANJE SMETNJI

PROBLEM	UZROK	RJEŠENJE
Punjač ne radi. LED 3 trepće crveno ili se sva LED svjetla isključuju.	Baterijski modul ili punjač neispravan je ili je spoj baterijskog modula i punjača loš.	<ul style="list-style-type: none">■ Ponovno umetnite baterijski modul.■ Pokušajte s drugim baterijskim modulom.■ Odspojite punjač od strujnog napajanja, pričekajte da se LED 3 isključi, a zatim ponovno utaknite utikač u strujnu utičnicu.
Punjač ne radi i LED 3 svijetli crveno.	Baterijski modul je previše vruć ili previše hladan.	Ohladite ili zagrijte baterijski modul. Punjenje će započeti kada se temperatura baterijskog modula vrati na 3 °C - 57 °C.

JAMSTVO

PRAVILA U VEZI JAMSTVA PROIZVOĐAČA EGO

Cjelokupne uvjete i odredbe jamstvene politike proizvođača EGO potražite na internetskoj stranici egopowerplus.com.

KEES VAN DER SPEK
TUINMACHINES ★ STOLWIJK

სრულად გაეცანით ინსტრუქციას!



გაეცანით მომხმარებლის ინსტრუქციას

▲ არსებული რისკი პირებმა, რომელთაც აქვთ იმპლანტირებული სამედიცინო მოწყობილობები, როგორცაა პეისმეიკერი, აღნიშნული პროდუქტის გამოყენებამდე უნდა გაიარონ სამედიცინო კონსულტაცია. გულის ელექტრონული სტიმულატორთან უშუალო სიახლოვეს ელექტრო მოწყობილობის ოპერირებამ შესაძლოა გულის ელექტრონულ სტიმულატორს ხელი შეუშალოს მუშაობაში ან გამოიწვიოს მისი გამორთვა.

▲ გაფრთხილება: ხელსაწყო უსაფრთხოდ და განმარტულად მუშაობისთვის საჭიროა მისი ყველა შეკეთება და ნაწილის შეცვლა შესრულდეს კვალიფიციური ტექნომსახურების ტექნიკოსის მიერ.

▲ გაფრთხილება: ხელსაწყო შეიძლება გამოყენებულ იქნას ბავშვების მიერ (8 წლის ასაკიდან და ზემოთ) და შეზღუდული ფიზიკური, სენსორული ან მენტალური შესაძლებლობის მქონე პირების ან ცოდნისა და გამოცდილების არმქონე პირების მიერ, თუ მათ აქვთ შესაბამისი ზედამხედველობა და გაიარეს ინსტრუქტაჟი ხელსაწყოს უსაფრთხოდ გამოყენების თაობაზე და მათ ესმით ხელსაწყოს გამოყენებასთან დაკავშირებული საფრთხეები. ბავშვებმა არ უნდა ითამაშონ ხელსაწყოთი. ხელსაწყოს გაწმენდა და ტექნომსახურება არ უნდა ჩატარდეს ზედამხედველობის გარეშე მყოფი ბავშვების მიერ.

უსაფრთხოების სიმბოლოები

უსაფრთხოების სიმბოლოების მიზანია ყურადღების გამახვილება შესაძლო საფრთხეებზე. ყურადღებით გაეცანით უსაფრთხოების სიმბოლოებს და მათ შესაბამის განმარტებებს. საშიშროების აღმნიშვნელი სიმბოლოები თავისთავად არ ანიჭებენ რაიმე საფრთხის არსებობის

რისკს. მათ მიერ მოწოდებული მითითებები და გაფრთხილებები არ არიან შემთხვევის თავიდან აცილების სწორი პროცედურის შემცველები.

▲ გაფრთხილება: მოწყობილობის გამოყენებამდე ყურადღებით გაეცანით აღნიშნულ სახელმძღვანელოში მოცემულ უსაფრთხოების წესებს, მათ შორის ყველა უსაფრთხოების სიმბოლოს, როგორცაა „საშიშროება“, „გაფრთხილება“ და „ყურადღება“. ქვემოთ ჩამოთვლილი მითითებების შეუსრულებლობამ შეიძლება გამოიწვიოს დენის დარტყმა, ცეცხლის გაჩენა და/ან სხეულის სერიოზული დაზიანება.

უსაფრთხოების წესები

აღნიშნულ გვერდზე მოცემული და განმარტებულია ის უსაფრთხოების სიმბოლოები, რომლებიც დატანილია პროდუქტის ეტიკეტზე. წაიკითხეთ, შეისწავლეთ და მიყევით ხელსაწყოს ყველა ინსტრუქციას მის აწყობამდე და ჩართვამდე.

	განგაშის სიგნალი	სიფრთხილის ზომები, რომლებიც შეეხება თქვენს უსაფრთხოებას.
	გაეცანით მომხმარებლის ინსტრუქციას	დაზიანების რისკის შესამცირებლად მომხმარებელმა უნდა წაიკითხოს მომხმარებლის სახელმძღვანელო.
	შენობაში გამოყენებისთვის მხოლოდ	გამოიყენეთ ეს ხელსაწყო მხოლოდ შენობაში
	II კლასის ნაწარმი	ორმაგად იზოლირებული კონსტრუქცია
	დნობადი მცველი	დროის დაყოვნების მქონე მინიატურული დნობადი მცველი
	CE	მოწყობილობა შეესაბამება EC-ის მოქმედ რეგულაციებს.

KA

	UKCA	აღნიშნული პროდუქტი ავსაყოფილებს გაერთიანებული სამეფოს კანონმდებლობით დადგენილ მოთხოვნებს.
	WEEE	ელექტრო პროდუქტის ნარჩენები არ გადაყაროთ საყოფაცხოვრებო ნარჩენებთან ერთად. წაიღეთ შესაბამის გადამამუშავებელ საწარმოში.
3	ვოლტი	მაბვა
ა	ამპერი	დენი
3ვ	ჰერცი	სიხშირე (ციკლი წამში)
ვტ	ვატი	სიმძლავრე
წთ	წუთი	დრო
	ცვლადი დენი	დენის ტიპი
	მუდმივი დენი	დენის ტიპი ან სახე

▲ გაფრთხილება: დაწვრილებით გაეცანით და შეისწავლეთ ყველა ინსტრუქცია. ქვემოთ ჩამოთვლილი ყველა ინსტრუქციის უგულვებელყოფამ შესაძლოა გამოიწვიოს ელექტრო შოკი, ხანძარი და/ან მოგაყენოთ სერიოზული ზიანი.

სამუშაო სივრცის უსაფრთხოება

- დაიცავით სამუშაო სივრცის სისუფთავე და იქონიეთ კარგი განათება. ჩახერგილი ან ბნელი სამუშაო სივრცე იწვევს ინციდენტებს.
- არ ამუშაოთ EGO-ს დამტენი მოწყობილობა გარემოში ფეთქებადი საშუალებების არსებობისას, როგორცაა აალებადი სითხეები, აირები ან მტვერი. დამტენმა მოწყობილობამ შესაძლოა წარმოქმნას ნაპერკვალი, რომელმაც შეიძლება მტვერის ან აირის აალება გამოიწვიოს.

ელექტრო უსაფრთხოება

- ელექტრული ხელსაწყოს დენის შტეფსელი უნდა ერგებოდეს შტეფსელის როზეტს. არასოდეს გაუკეთოთ ხელსაწყოს დენის შტეფსელს

მოდიფიცირება. არ გამოიყენოთ გადამყვანი შტეფსელები ისეთი ხელსაწყოებზე, რომელსაც აქვს დამიწება. არამოდიფიცირებული დენის შტეფსელი და მისი შესაბამისი როზეტის არსებობა ამცირებს ელექტრო შოკის რისკს.

- არ დატოვოთ დამტენი ხელსაწყო წვიმამში ან სველ ადგილას. დამტენში შესული წყალი ზრდის ელექტრო შოკის მიღების რისკს.
- არ დააზიანოთ დენის სადენი. არასოდეს გამოიყენოთ სადენი დამტენი ხელსაწყოთა სატარებლად, მოსაქაჩად ან შტეფსელიდან ამოსართველად. დაიცავით დენის სადენი სიმბურვალისან, ზეთისგან, მჭრელი და მოძრავი საგნებისგან. დაზიანებული ან გადახლართული დენის სადენი ზრდის ელექტრო შოკის რისკს.
- მოერიდეთ სხეულით დამიწებული საგნების ზედაპირებთან კონტაქტს, როგორცაა მიწები, რადიატორები, ქურები და მაცივრები. ელექტრო შოკის მიღების რისკი იზრდება, თუ თქვენნი სხეული დამიწებულია.
- ელექტრო ხელსაწყოთი გარეთ სარგებლობისას გამოიყენეთ დამაგრებლებელი, რომელიც გამოსადეგია გარეთ მუშაობისთვის. გარეთ მუშაობისთვის შესაბამისი ელექტრო სადენის გამოყენება ამცირებს ელექტრული შოკის რისკს.
- EGO-ს დამტენი ხელსაწყო მუხტავს EGO-ს ლითიუმ-იონის C ნახატში ჩამოთვლილ აკუმულატორებს:
- დატენით მხოლოდ 56v მუდმივი დენის, მაქს.12.0 ა/სთ ლითიუმ-იონის ტიპის აკუმულატორის ზლოკი, განმეორებითი დატენვის ფუნქციით. სხვა ტიპის აკუმულატორები შესაძლოა გასკდეს, და გამოიწვიოს ადამიანის ან ხელსაწყოს დაზიანება.

ტექნომოსახურება

- დამტენი ხელსაწყოს ტექნომოსახურება შეასრულებინეთ კვალიფიციურ პირს მხოლოდ იდენტური სათადარიგო ნაწილების გამოყენებით. მსგავსი

KA

პროცედურა უზრუნველყოფს დამტენი ხელსაწყოს უსაფრთხოდ მუშაობას.

- **დამტენის ტექნიკური მომსახურებისას გამოიყენეთ მხოლოდ იდენტური სათადარიგო ნაწილები.** მისდით მომხმარებლის ინსტრუქციის სერვისის ნაწილში არსებულ მითითებებს. განსხვავებული ნაწილების გამოყენებამ და ტექნომსახურების ინსტრუქციების უგულვებელყოფამ შესაძლოა წარმოქმნას ელექტრო შოკისა ან ფიზიკური ზიანის მიღების რისკი.

დამტენის მოხმარების უსაფრთხოების წესები

⚠ ყურადღება: ელექტრო შოკის ან დამტენის და აკუმულატორის დაზიანების რისკის შესამცირებლად, დამუხტეთ მხოლოდ ამ ხელსაწყოთვის გამიზნული ლითიუმ-იონის დატენვადი აკუმულატორები, რომლებიც მითითებულია თქვენი დამტენის ეტიკეტზე. სხვა ტიპის აკუმულატორები შესაძლოა გასკდეს და გამოიწვიოს ადამიანის ან ხელსაწყოს დაზიანება.

მოწყობილობა არ არის განკუთვნილი იმისათვის, რომ შეზღუდული ფიზიკური, სენსორული ან მენტალური შესაძლებლობის მქონე პირებმა (ბავშვების ჩათვლით), ან ცოდნისა და გამოცდილების არმქონე პირებმა ისარგებლონ მისით, გარდა იმ შემთხვევებისა, როცა ისინი არიან შესაბამისი ზედამხედველობის ქვეშ და მიიღეს ინსტრუქტაჟი მოწყობილობის გამოყენების თაობაზე მათ უსაფრთხოებაზე პასუხისმგებელი პირისგან.

- **დამტენი ხელსაწყოს გამოყენებამდე, დაწვრილებით გაეცანით ყველა მითითებას და უსაფრთხოების სიმბოლოს ამ მომხმარებლის ინსტრუქციაში, დამტენ ხელსაწყოზე, აკუმულატორზე და შესაბამის ელექტრო ხელსაწყოზე, რათა არ მოხდეს ამ ხელსაწყოების არასათანადო მოპყრობა და თავიდან აიცილოთ თქვენი ან მათი შესაძლო დაზიანება.**

- **არ გამოიყენოთ დამტენი ღია ცის ქვეშ და სველ ან ნესტიან პირობებში.** დამტენში შესული წყალი ზრდის ელექტრო შოკის მიღების რისკს.

- **არ მოკიდოთ სველი ხელები დამტენ**

მოწყობილობას, მის დენის შტეფსელებს და დამტენის კონტაქტებს.

- **დამტენი ხელსაწყოს მწარმოებელი კომპანიის მიერ არარეკომენდებულმა მიმაგრებამ, ან რომელიც მათ მიერ არაა მოწოდებული ისეთი მოწყობილობის გამოყენებამ, შესაძლოა გამოიწვიოს ხანძრის, ელექტრო შოკის და ფიზიკური დაზიანების რისკი.**

- **დატენეთ მხოლოდ მწარმოებლის მიერ მითითებული დამტენი მოწყობილობით.** დამტენმა მოწყობილობამ, რომელიც თავსებადია ერთი ტიპის აკუმულატორთან, შესაძლოა წარმოშვას ხანძრის გაჩენის რისკი სხვა აკუმულატორზე გამოყენებისას.

- **არ დააზიანოთ დენის სადენი ან დამტენი ხელსაწყო.** არასოდეს გამოიყენოთ სადენი დამტენი ხელსაწყოს სატარებლად. არ მოქაჩოთ სატენის სადენს დამტენი ხელსაწყოს შტეფსელიდან ამოსართველად. შესაძლოა მოხდეს სადენის ან დამტენის დაზიანება და შექმნას ელექტრო შოკის საფრთხე. დაუყონებლივ შეცვალეთ დაზიანებული სადენები.

- **დარწმუნდით, რომ სადენი ისეა მოთავსებული, რომ მას არ დააბიჯებენ, არ წამოკრავენ ფეხს, არ ჩაითრევენ ზასრი ან მოძრავი ნაწილები ან სხვაგვარად არ მიაღებენ ზიანი.** ეს შეამცირებს ინციდენტების რიცხვს, რომელმაც შესაძლოა მოგიტანოთ ზიანი ან დააზიანოს სადენი, რამაც, თავის მხრივ, შეიძლება გამოიწვიოს ელექტრული შოკი.

- **დაიცავით დენის სადენი და დამტენი ხელსაწყო სიმბურვალისან, რათა თავიდან აიცილოთ ხელსაწყოთა ბუდის ან მისი ნაწილების დაზიანება.**

- **არ მისცეთ ბენზინს, ზეთს, ნავთობის ბაზაზე დამზადებულ პროდუქტებს ან სხვა ძლიერ გამსხნელებს იყვნენ პლასტმასის ნაწილებთან კონტაქტში.** ეს ნივთიერებები შეიცავენ ქიმიურ ნაერთებს, რომელთაც შეუძლია დააზიანონ, გაცვიტონ და დაშალონ პლასტმასი.

KA

- არ გამოიყენოთ დამტენი ხელსაწყო დაზიანებული სადენით ან შტეფსელის როზეტით, ამან შესაძლოა გამოიწვიოს მოკლე ჩართვა ან ელექტრო შოკი. დაზიანების შემთხვევაში შეაკეთებინეთ დამტენი ხელსაწყო ავტორიზირებულ ტექნომსახურების ტექნიკოსს EGO-ს სერვის ცენტრში.
- არ გამოიყენოთ დამტენი ხელსაწყო, თუ მას მკვეთრად შეეჯახა რამე, დაბლა დავარდა ან დაზიანდა სხვაგვარად. მიუტანეთ ის ავტორიზირებულ ტექნომსახურების ტექნიკოსს ელექტრულ შემოწმებაზე, რათა შეიტყუოთ, არის თუ არა დამტენი შესაბამის მუშა მდგომარეობაში.
- არ დაშალოთ დამტენი ხელსაწყო. მიუტანეთ ის ავტორიზირებულ ტექნომსახურების ტექნიკოსს, როდესაც დამტენი საჭიროებს ტექნომსახურებას ან შეკეთებას. არასწორად აწყობილმა დამტენმა ხელსაწყომ შესაძლოა წარმოშვას ელექტრო შოკის ან ხანძრის რისკი.
- გამოაერთეთ დამტენი ხელსაწყო შტეფსელიდან ტექნომსახურების ან წმენდის პროცესის დაწყებამდე, რათა შეამციროთ ელექტრო შოკის რისკი.
- გამოაერთეთ დამტენი ხელსაწყო ქსელიდან, როდესაც მას არ იყენებთ. ეს შეამცირებს ელექტრო შოკის ან დამტენის დაზიანების რისკს იმ შემთხვევაში, თუ ლითონის საგნები ჩავარდა მის ღია ადგილებში. ეს ასევე დაგეხმარებათ თავიდან აიცილოთ დამტენის დაზიანება ძაბვის მოვარდნის შემთხვევაში.
- ელექტრო შოკის რისკი. არ შეეხოთ დენის გამოსავალის არაიზოლირებულ ნაწილს ან აკუმულატორის არაიზოლირებულ კონტაქტებს.
- შეინახეთ ეს მომხმარებლის ინსტრუქცია. ხშირად იხელმძღვანელებთ ინსტრუქციით და გამოიყენებთ სხვა ადამიანების მითითებებისთვის, ვისაც სურს ამ ხელსაწყოს გამოყენება. თუ ათხოვებთ ხელსაწყოს სხვა პირს, ასევე ათხოვებთ მას ეს მომხმარებლის ინსტრუქცია, რათა

აღკვეთოთ ხელსაწყოს არასათანადო გამოყენება და შესაძლო ზიანი.

მნიშვნელოვანი უსაფრთხოების ინსტრუქციები

- შეინახეთ ეს მითითებები. მომხმარებლის ეს სახელმძღვანელო მოიცავს მნიშვნელოვან უსაფრთხოების და ექსპლუატაციის მითითებებს ამ დამტენი ხელსაწყოებისთვის.
- დამტენი ხელსაწყოს გამოყენებამდე, დაწვრილებით გაეცანით ყველა მითითებას და უსაფრთხოების სიმბოლოს დამტენ ხელსაწყოზე, აკუმულატორზე და შესაბამის აკუმულატორზე მომუშავე ელექტრო ხელსაწყოზე.

⚠ გაფრთხილება: ელექტრო ხელსაწყოების გამოყენებისას ძირითადი უსაფრთხოების ზომები უნდა იყოს დაცული, შემდეგის ჩათვლით.

- დაზიანების რისკის შესამცირებლად საჭიროა საგულდაგულო ზედამხედველობა, როდესაც ხელსაწყო გამოიყენება ბავშვების სიახლოვეს.
- გამოიყენეთ მხოლოდ ისეთი მისამარებელი ხელსაწყოები, რომელიც მოწოდებულია ან რეკომენდებულია მწარმოებლის მიერ.
- არ გამოიყენოთ ხელსაწყო გარეთ.
- პორტატული ხელსაწყოს შემთხვევაში - ელექტრო შოკის რისკის შესამცირებლად არ მოათავსოთ დამტენი წყალში ან სხვა სითხეში. არ მოათავსოთ ან შეინახოთ ხელსაწყო იქ, სადაც იგი შესაძლოა ჩავარდეს ან ჩაითრიონ აბაზანაში ან პირსაბანში.
- ყურადღება: ფიზიკური ზიანის რისკის შესამცირებლად დამუხტეთ მხოლოდ ლითიუმ-იონის დატენვადი აკუმულატორები. სხვა ტიპის აკუმულატორები შესაძლოა გასკდეს და გამოიწვიოს ადამიანის ან ხელსაწყოს დაზიანება.

KA

სპეციფიკაციები

დამტენის შემავალი დენი	220-240 ვ ~50 ჰვ, 700 ვტ
დამტენის გამოშვებული დენი	10ა, 56ვ 
დამუხტვის დრო	დაახლ. 25-30 წუთი 4.0 ა/სთ აკუმულატორის ბლოკისთვის დაახლ. 30 წუთი 2.5/5.0 ა/სთ აკუმულატორის ბლოკისთვის დაახლ. 35 წუთი 6.0 ა/სთ აკუმულატორის ბლოკისთვის დაახლ. 45 წუთი 7.5 ა/სთ აკუმულატორის ბლოკისთვის დაახლ. 60 წუთი 10.0 ა/სთ აკუმულატორის ბლოკისთვის დაახლ. 75 წუთი 12.0 ა/სთ აკუმულატორის ბლოკისთვის
დამუხტვის ოპტიმალური ტემპერატურა	5°C-40°C
დამტენი ხელსაწყოს წონა	2.0 კგ

ნახ. B ნაჩვენები ნაწილების აღწერა მოცემულია ქვევით:

B-1	მწვანე შუქდიოდი
B-2	წითელი და მწვანე ორფერიანი შუქდიოდი

1. მიუერთეთ დამტენი მოწყობილობა ელექტრო კვებას (220-240 ვ ~ 50 ჰვ). დამუხტვის 5 შუქდიოდური ინდიკატორი მცისიერად გაანათებს მწვანედ და გამოირთვება, რაც ნიშნავს, რომ დამტენი ხელსაწყო სწორად მუშაობს.
2. გაუსწორეთ აკუმულატორის სამაგრები დამტენი მოწყობილობის ნასვრეტებს; ჩასვით აკუმულატორი დამტენ მოწყობილობაში, როგორც ნაჩვენებია ნახ. C-ზე.
3. დამტენი მოწყობილობა დაუკავშირდება და შეაფასებს აკუმულატორის მდგომარეობას.
4. აკუმულატორის დატენვისას, დამტენზე 5 LED ინდიკატორი გაანათებს მწვანედ საათის ისრის მიმართულებით, რაც მიუთითებს დატენვის დონეზე (ნახაზი D). BA1120E, BA1400, BA2240E, BA2800, BA3360 და BA4200 აკუმულატორის შემთხვევაში, აკუმულატორზე დენის მაჩვენებელი აინთება წითელ, სტაფილოსფერ და მწვანე ფერებში თანმიმდევრობით; BA1400T, BA2242T, BA2240T, BA2800T, BA3360T, BA4200T, BA5600T და BA6720T აკუმულატორებში, აკუმულატორის ბოლო შუქდიოდური მაჩვენებელი გააგრძელებს მწვანედ ციმციმს, ხოლო სხვა შუქდიოდები ანათებს მუქ მწვანე ფერში. დამტენი მოწყობილობის ვენტილატორი მუშაობს განუწყვეტლივ, რათა გააგრილოს ხელსაწყო და გაჩერდება, როცა აკუმულატორი ბოლომდე დაიმუხტება

აღწერა

შესწავლეთ თქვენი საბერველა (ნახ. A)

1. აკუმულატორის სამაგრი
2. გამაგრებელი ჰაერის ღიობი
3. შუქდიოდური ინდიკატორები
4. ელექტრო კონტაქტები
5. სახელური
6. კედელზე სამაგრის ნახვრეტი

ეესპლუატაცია

როგორ დავეტენოთ აკუმულატორის ბლოკი

⚠ გაფრთხილება: არ გამოიყენოთ დამტენი ღია ცის ქვეშ და სველ ან ნესტიან პირობებში. დამტენში შესული წყალი ზრდის ელექტრო შოკის მიღების რისკს.

შენიშვნა: მწარმოებლის მიერ მოწოდებული ლითიუმ-იონის აკუმულატორები ნაწილობრივ დატენილია გამოზავნამდე. სრულად დატენეთ აკუმულატორი პირველ ჯერზე სარგებლობამდე.

KA

ნახ. D ნაწილების აღწერა მოცემულია ქვევით:

D-1	შუქდიოდი 1	D-4	შუქდიოდი 4
D-2	შუქდიოდი 2	D-5	შუქდიოდი 5
D-3	შუქდიოდი 3		

- როდესაც აკუმულატორი სრულად დაიტენება, დამუხტვის რეჟიმის აღმნიშვნელი შუქდიოდები შეწყვეტენ ციმციმს და აინთებენ მუქ მწვანე ფერში. აკუმულატორზე არსებული დამუხტვის ინდიკატორი ჩაქრება. დაელოდეთ სანამ გამაგრებულ ვენტილატორი არ გაჩერდება, მოხსენით აკუმულატორი დამტენი მოწყობილობიდან და გამორთეთ დამტენი დენის წყაროდან.
- დამტენ მოწყობილობაში დარჩენილი აკუმულატორი სრულად დაიტენება გადამუხტვის გარეშე. თუ აკუმულატორი დარჩება შეერთებული

დამტენ ხელსაწყოზე ერთი ან მეტი თვით, იგი შესრულებს ავტომატურ ტექნომსახურებას და დავა დამუხტვის 30%-იან ნიშნულზე. ასეთ შემთხვევაში ხელახლა მიუერთეთ აკუმულატორი დამტენ ხელსაწყოს მის სრულად დასამუხტად.



გაფრთხილება:

- სრულად დამუხტული აკუმულატორის ბლოკის მუშაობის დროის მნიშვნელოვანი შემცირება მიუთითებს, რომ აკუმულატორის სიცოცხლისუნარიანობა დასასრულს უახლოვდება და აკუმულატორის ბლოკი უნდა შეიცვალოს.
- დამტენი ხელსაწყო შესაძლოა გათბეს დამუხტვის პროცესში, რაც ნორმალურია. დამუხტეთ აკუმულატორის ბლოკი კარგად განიავებულ ადგილას.

დამტენის შუქდიოდის ფუნქციები

შუქდიოდის ინდიკატორი	აკუმულატორის ბლოკი	შუქდიოდი დამტენზე					აკუმულატორზე არსებული დამუხტვის ინდიკატორი	აკუმულატორის სიმბოლო	ქმედება
		შუქდიოდი 1	შუქდიოდი 2	შუქდიოდი 3	შუქდიოდი 4	შუქდიოდი 5			
	დეფექტური	გამორთული	გამორთული	მოციმციმე წითელი ნათება ან გამორთული	გამორთული	გამორთული	გამორთული	-	აკუმულატორი ან დამტენი დეფექტურია
	ცივი/ცხელი აკუმულატორი	გამორთული	გამორთული	მუქი წითელი	გამორთული	გამორთული	გამორთული	-	დამუხტვა დაიწყება, როცა აკუმულატორი დაუბრუნდება 3°C-57°C დიაპაზონს.

KA

	დამუ- ხტვა	მოციმ- ციმე მწვანე შუქი	გამორ- თული	გამორ- თული	გამორ- თული	გამორ- თული	მონაცე- ლეობით ციმციმებს წითლად, ნარინჯ- ისფრად და მწვანედ ან ზოლო შუქდ- იოდი ციმც- იმებს მწვანედ, დანა- რჩენი კი მუქ მწვანე ვერში.	15%- ზე ნაკლ- ები	მიმდი- ნარობს დამუ- ხტვა
		მონაცვლეობით მწვანედ ანთება		გამორ- თული	გამორ- თული	გამორ- თული		15%- დან 35%- მდე	მიმდი- ნარობს დამუ- ხტვა
		მონაცვლეობით მწვანედ ანთება			გამორ- თული	გამორ- თული		35%- დან 55%- მდე	მიმდი- ნარობს დამუ- ხტვა
		მონაცვლეობით მწვანედ ანთება				გამორ- თული		55%- დან 75%- მდე	მიმდი- ნარობს დამუ- ხტვა
		მონაცვლეობით მწვანედ ანთება						75%- დან 90%- მდე	მიმდი- ნარობს დამუ- ხტვა
	სრულად დამუხ- ტულია	მუქი მწვანე				გამორ- თული	90%- დან 100%- მდე	დამუ- ხტვა დასრუ- ლებ- ულია.	

ცივი ან ცხელი აკუმულატორის ბლოკის დამუხტვა

თუ აკუმულატორის ტემპერატურა ნორმალურ რეჟიმს გაცდა, შუქდიოდი 3 წითლად დაიწყებს ნათებას. როდესაც აკუმულატორის ტემპერატურა დაუბრუნდება 3°C-დან 57°C-მდე სიდიდეს, დამტენი მოწყობილობა ავტომატურად დაიწყებს დამუხტვის პროცესს და შესაბამისი შუქდიოდის ნათურა ჩვეულებრივად აინთება.

დეფექტური აკუმულატორის ბლოკი ან დამტენი

თუ დამტენმა მოწყობილობამ შეამჩნია პრობლემა, შუქდიოდური ინდიკატორი 3 დაიწყებს წითლად ციმციმს ან ყველა შუქდიოდი გაითიშება.

1. მოხსენით და კვლავ შეუერთეთ აკუმულატორი დამტენ ხელსაწყოს. თუ შუქდიოდები კვლავ მიუთითებენ „დეფექტურს“, სცადეთ სხვა აკუმულატორის დატენვა.

2. თუ სხვა აკუმულატორი ნორმალურად იმუხტება, მაშინ მოახდინეთ დეფექტური აკუმულატორის უტილიზირება (იხილეთ შესაბამისი მითითებები აკუმულატორის მომხმარებლის ინსტრუქციაში).

3. თუ სხვა აკუმულატორი მიუთითებს „დეფექტურს“, გამოაერთეთ დამტენი ხელსაწყო შტექსელიდან და დაელოდეთ, სანამ მოციმციმე შუქდიოდი 3 არ ჩაქრება, შემდეგ ხელახლა მიუერთეთ დამტენი ელექტრო კვების ქსელს. თუ დამტენის შუქდიოდი არ გაანათებს მწვანედ ერთდროულად თვითმემოწმებისთვის შეერთებისას ან შუქდიოდი 3 დამტენზე კვლავ აჩვენებს დეფექტურს, დამტენი შეიძლება იყოს დაზიანებული.

კედელზე სამაგრის ნახვრეტი

დამტენ მოწყობილობას გააჩნია კედელზე სამაგრის ნახვრეტები მოსახერხებლად მენახვისთვის (ნახ. A). დაამონტაჟეთ კედელში ორი ხრახნი

KA

76მმ დამორბებით. გამოიყენეთ სათანადო ხრახნები, რომლებიც გაუძლებს დამტენი მოწყობილობისა და აკუმულატორის ბლოკის კომბინირებულ წონას.

ტექნიკური მომსახურება

▲ გაფრთხილება: სერიოზული ზიანის თავიდან არიდების მიზნით ყოველთვის მოხსენით აკუმულატორის ბლოკი ხელსაწყოდან როდესაც ასუფთავებთ მას ან უტარებთ რაიმე ტიპის მომსახურებას.

▲ გაფრთხილება: ტექნომსახურების დროს გამოიყენეთ მხოლოდ EGO-ს იდენტური სათადარიგო ნაწილები. სხვა ნებისმიერი ნაწილის გამოყენებამ შესაძლოა შექმნას საფრთხე ან გამოიწვიოს მოწყობილობის დაზიანება.

▲ გაფრთხილება: დამტენი მოწყობილობის გაწმენდის რეკომენდებული მეთოდი არის მშრალი შეკუმშული ჰაერის ჭავლის გამოყენება. რადგან შეკუმშული ჰაერის ჭავლის გამოყენება არის ერთადერთი წმენდის მეთოდი, ყოველთვის მორიგეთ უსაფრთხოების თვალსაზრისით ან გვერდითა ეკრანების მქონე უსაფრთხოების სათვალე ხელსაწყოს გასუფთავებისას. გაიკეთეთ მტვრის საწინააღმდეგო ნიღაბი, თუ მუშაობისას წარმოიქმნება მტვერი.

▲ გაფრთხილება: თუ ქსელის სადენი დაზიანდა, საფრთხისგან თავის არიდების მიზნით იგი უნდა შეიცვალოს მწარმოებლის, მისი სერვისის ცენტრის ან მსგავსად კვალიფიცირებული პირების მიერ.

ზოგადი მოვლის პირობები

მოერიდეთ გამხსნელების გამოყენებას მოწყობილობის პლასტმასის ნაწილების გაწმენდისას. პლასტმასების უმეტესობა ადვილად ზიანდება მათზე გამხსნელების გამოყენების შედეგად. გამოიყენეთ სუფთა ტილო ჭუჭყის, მტვრის, ზეთის, ცხიმის და სხვათა მოსაცილებლად.

▲ გაფრთხილება: არცერთ შემთხვევაში არ მისცეთ სამუხრუჭე სითხეს, ბენზინს, ნავთობის ბაზაზე დამზადებულ პროდუქტებს ან სხვა ძლიერი გამხსნელებს

მოვიდნენ პლასტმასის ნაწილებთან კონტაქტში. ქიმიურმა ნაერთებმა შესაძლოა დააზიანოს, გაცვიტოს და დაშალოს პლასტმასი, რამაც შეიძლება მოგაყენოთ სერიოზული ზიანი.

▲ გაფრთხილება: ტექნომსახურების დროს გამოიყენეთ მხოლოდ EGO-ს იდენტური სათადარიგო ნაწილები. სხვა ნებისმიერი ნაწილის გამოყენებამ შესაძლოა შექმნას საფრთხე ან გამოიწვიოს მოწყობილობის დაზიანება. უსაფრთხოებისა და საიმედოობის უზრუნველსაყოფად, ყველა სარემონტო სამუშაო უნდა შესრულოს კვალიფიცირებმა ტექნიკოსმა EGO სერვის ცენტრში.

გარემოს დაცვა



არ მოათავსოთ ელექტრო მოწყობილობა, აკუმულატორი და დამტენი და აკუმულატორები/ ხელახლა დამუხტავადი აკუმულატორები

საყოფაცხოვრებო ნაგავში!

ევროკავშირის 2012/19/EU რეგულაციის მიხედვით, ელექტრო და ელექტრონული ხელსაწყოები, რომლებიც აღარ გამოიყენება, ასევე 2006/66/EC რეგულაციის მიხედვით, დეფექტური ან გამოყენებული აკუმულატორები/ აკუმულატორების ბლოკები უნდა შეგროვდეს ცალცალკე.

ელექტრო მოწყობილობების ნაგავსაყრელზე მოთავსებისას სახიფათო ნარჩენებმა შესაძლოა გაჟონოს გრუნტის წყლებში და მოხდეს საკვებ ჯაჭვში, რამაც შესაძლოა დააზიანოს თქვენი ჯანმრთელობა და კეთილდღეობა.

KA



გაუმართაობის დიაგნოსტიკა

პრობლემა	მიზეზი	პრობლემის გადაჭრის გზა
დამტენი ხელსაწყო არ მუშაობს. შუქდიოდი #3 წითლად ციმციმებს ან ყველა შუქდიოდი არის გამორთული.	აკუმულატორის ბლოკი ან დამტენი მოწყობილობა არის დეფექტური ან აკუმულატორის ბლოკსა და დამტენს შორის ცუდი შეერთებაა.	<ul style="list-style-type: none"> ■ ხელახლა მიუერთეთ აკუმულატორი. ■ შეეცადეთ დამუხტოთ სხვა აკუმულატორის ბლოკი. ■ გამოაერთეთ დამტენი ხელსაწყო შტეფსელიდან და დაელოდეთ სანამ შუქდიოდური ინდიკატორი 3 არ ჩაქრება, შემდეგ ხელახლა მიუერთეთ დამტენი ელექტრო კვების წყაროს.
დამტენი მოწყობილობა არ მუშაობს და შუქდიოდი 3 ანათებს წითლად.	აკუმულატორის ბლოკი ძალიან ცხელი ან ცივია.	მუშაობის დაწყებამდე გააცივეთ აკუმულატორის ბლოკი ან შეათბეთ იგი. დამუხტვა დაიწყება, როცა აკუმულატორი დაუბრუნდება 3°C–57°C ტემპერატურულ დიაპაზონს.

გარანტია

EGO-ს საგარანტიო პირობები

გთხოვთ, ეწვიოთ ვებ-გვერდს egopowerplus.com, რათა იხილოთ EGO-ს საგარანტიო მომსახურების სრული პირობები.



KA

188

700W RAPID+ დამტენი — CH7000E

PROČITAJTE SVA UPUTSTVA!



PROČITAJTE PRIRUČNIK ZA RUKOVAOCA

⚠ Rezidualni rizik! Osobe sa elektronskim uređajima, poput pejsmejkera, treba da konsultuju svog lekara (svoje lekare) pre upotrebe ovog proizvoda. Rukovanje električnom opremom u neposrednoj blizini srčanog pejsmejkera moglo bi da izazove smetnje ili otkazivanje pejsmejkera.

⚠ UPOZORENJE: Da bi se osigurala sigurnost i pouzdanost, sve popravke treba da radi kvalifikovani servisni tehničar.

⚠ UPOZORENJE: Ovaj aparat mogu da koriste deca uzrasta 8 godina i starija i osobe sa smanjenim fizičkim, senzornim ili mentalnim sposobnostima ili sa nedostatkom iskustva i znanja, ako su pod nadzorom ili ako su dobili uputstva za upotrebu aparata na bezbedan način i ako shvataju moguće opasnosti. Deca se ne smeju igrati aparatom. Čišćenje i korisničko održavanje ne smeju da rade deca bez nadzora.

SIGURNOSNI SIMBOLI

Svrha sigurnosnih simbola je da vam skrenu pažnju na moguće opasnosti. Sigurnosni simboli i objašnjenja uz njih zaslužuju vašu ponnu pažnju i shvatanje. Simboli upozorenja, sami po sebi, ne eliminišu nikakve opasnosti. Uputstva i upozorenja koja oni daju nisu zamena za odgovarajuće mere sprečavanja nezgoda.

⚠ UPOZORENJE: Obavezno pročitajte i shvatite sva sigurnosna uputstva u ovom Priručniku za rukovaoca, obuhvatajući i sve simbole sigurnosnih upozorenja poput „OPASNOST“, „UPOZORENJE“ i „OPREZ“ pre korišćenja ovog alata. Nepridržavanje svih dolenavedenih uputstava može da dovede do strujnog udara, požara i/ili ozbiljne telesne povrede.

SIGURNOSNA UPUTSTVA

Ova stranica prikazuje i opisuje sigurnosne simbole koji mogu da se pojave na ovom proizvodu. Pročitajte, shvatite i sledite sva uputstva na mašini pre no što pokušate da je sklopite i da rukujete njom.

	Sigurnosno upozorenje	Mere opreza koje se tiču vaše sigurnosti.
	Pročitajte Priručnik za rukovaoca	Radi smanjenja opasnosti od povreda, korisnik treba da pročita priručnik za rukovaoca.
	Upotreba u zatvorenom prostoru	Ovaj uređaj koristite samo u zatvorenom prostoru
	Konstrukcija klase II	Dvostruko izolovana konstrukcija
	Osigurači	Minijaturni osigurač sa kašnjenjem
	Oznaka CE	Ovaj proizvod je u skladu sa primenljivim Direktivama EU.
	UKCA	Ovaj proizvod je u skladu sa primenljivim zakonima UK.
	WEEE	Otpadni električni proizvodi ne smeju da se odlažu sa otpadom iz domaćinstva. Odnosite ih u ovlašćeni pogon za reciklažu.
V	Volt	Napon
A	Amperi	Struja
Hz	Herc	Frekvencija (ciklusi u sekundi)
W	Vat	Snaga
min	Minuti	Vreme
	Naizmennična struja	Tip struje
	Jednosmerna struja	Tip ili karakteristika struje

⚠ UPOZORENJE: Pročitajte i shvatite sva uputstva. Nepridržavanje svih dolenavedenih uputstava može da dovede do strujnog udara, požara i/ili ozbiljne telesne povrede.

BEZBEDNOST NA RADNOM PODRUČJU

- **Održavajte radno područje čistim i dobro osvetljenim.** Na pretrpanim ili mračnim područjima su veće šanse da dođe do nezgoda.
- **Ne koristite EGO punjač u eksplozivnim okruženjima, kao na primer u prisustvu zapaljivih tečnosti, gasova ili prašine.** Punjač bi mogao da stvori varnicu koja može da zapali prašinu ili isparenja.

ELEKTRIČNA BEZBEDNOST

- **Utišak električnog alata mora odgovarati utičnici. Nikada ne modifikujte utikač ni na koji način.** Ne koristite adapterske utikače sa uzemljenim električnim alatom. Nemodifikovani utikači i odgovarajuće utičnice će smanjiti rizik od strujnog udara.
- **Ne izlažite punjač kiši ili mokrim uslovima.** Voda koja uđe u punjač povećava rizik od strujnog udara.
- **Nemojte zloupotrebljavati kabl.** Nikada ne koristite kabl za nošenje, vučenje ili isključivanje punjača iz utičnice. Čuvajte kabl podalje od toplote, ulja, oštrih ivica ili pokretnih delova. Oštećen ili upetljan kabl povećava rizik od strujnog udara.
- **Izbegavajte kontakt delova tela sa uzemljenim površinama, poput cevi, radijatora, šporeta i frižidera.** Postoji povećan rizik od strujnog udara ako je vaše telo uzemljeno.
- **Kada koristite električni alat na otvorenom prostoru, koristite produžni kabl pogodan za korišćenje na otvorenom prostoru.** Upotreba kabla pogodnog za korišćenje na otvorenom prostoru smanjuje rizik od strujnog udara.
- EGO punjač može da puni EGO litijum-jonske baterije navedene na slici C.
- Punite samo punjive baterije tipa 56 V d.c., maks.12,0 Ah Li-jon. Drugi tipovi baterija mogu da eksplodiraju, izazivajući telesne povrede i imovinsku štetu.

SERVIS

- **Odnosite punjač na servisiranje kod kvalifikovanog servisera koji će koristiti samo identične rezervne delove.** To će osigurati da bezbednost punjača bude održana.
- **Tokom servisiranja punjača, koristite samo identične rezervne delove. Pratite uputstva u odeljku Održavanje u ovom priručniku.** Upotreba neovlašćenih delova ili nepridržavanje uputstava za održavanje mogu da dovedu do rizika od strujnog udara ili povrede.

SIGURNOSNA PRAVILA ZA PUNJAČ

⚠ OPREZ: Da biste smanjili rizik od strujnog udara ili oštećenja punjača i baterije, punite samo one litijum-jonske punjive baterije koje su specifično navedene na etiketi punjača. Drugi tipovi baterija mogu da eksplodiraju, izazivajući telesne povrede ili imovinsku štetu.

Ovaj aparat nije predviđen da ga koriste osobe (obuhvatajući i decu) sa smanjenim fizičkim, senzornim ili mentalnim sposobnostima ili sa nedostatkom iskustva i znanja, osim ako ih ne nadzire ili upućuje u upotrebu aparata osoba odgovorna za njihovu bezbednost.

- **Pre korišćenja punjača baterija, pročitajte sva uputstva i napomene upozorenja u ovom priručniku i na punjaču baterija, na bateriji i na proizvodu da biste sprečili zloupotrebu proizvoda i eventualne povrede ili štetu.**
- **Ne koristite punjač na otvorenom prostoru i ne izlažite ga mokrim ili vlažnim uslovima.** Voda koja uđe u punjač povećava rizik od strujnog udara.
- **Ne rukujte punjačem, obuhvatajući i utikač i terminale punjača, mokrim rukama.**
- **Upotreba dodatka koji ne preporučuje ili prodaje proizvođač punjača baterija može da dovede do rizika od požara, strujnog udara ili telesnih povreda.**
- **Punite samo punjačem koji navodi proizvođač.** Punjač koji je prikladan za jedan tip baterije može da stvori opasnost od požara kad se koristi sa drugom baterijom.
- **Nemojte zloupotrebljavati kabl ili punjač. Nikad ne koristite kabl za nošenje punjača. Ne vucite kabl punjača da biste izvukli utikač iz utičnice.** Može da dođe do oštećenja kabla ili punjača i do stvaranja opasnosti od strujnog udara. Odmah zamenite oštećene kablove.
- **Vodite računa da kabl bude smešten tako da se po njemu ne gazi, da se preko njega ne sapliće, da ne dolazi u kontakt sa oštrim ivicama ili pokretnim delovima ili da na drugi način ne bude izložen oštećenjima ili naprezanju.** To će smanjiti rizik od nehotičnih padova, koji bi mogli da izazovu ozlede i oštećenja kabla, što bi moglo onda da dovede do strujnog udara.
- **Držite kabl i punjač dalje od toplote da biste sprečili oštećenja kućišta ili unutrašnjih delova.**
- **Nemojte dozvoliti da benzin, ulja, proizvodi na bazi benzina itd. dođu u kontakt sa plastičnim delovima.** Ti materijali sadrže hemikalije koje mogu da oštete, oslabe ili unište plastiku.

- **Ne rukujte punjačem sa oštećenim kablom ili utikačem, koji bi mogao da izazove kratak spoj i strujni udar.** Ako je punjač oštećen, popravite ga ili zamenite kod ovlašćenog servisnog tehničara u EGO servisnom centru.
- **Ne rukujte punjačem ako je primio oštar udarac, ako je pao ili ako je oštećen na bilo koji drugi način.** Odnosite punjač ovlašćenom servisnom tehničaru na električnu proveru da biste utvrdili da li je u dobrom radnom stanju.
- **Ne rasklapajte punjač. Odnosite ga ovlašćenom servisnom tehničaru kad bude potrebno servisiranje ili popravka.** Nepravilno sklapanje može da dovede do rizika od strujnog udara ili požara.
- **Izvučite punjač iz električne utičnice pre no što pokušate bilo kakvo održavanje ili čišćenje, da biste smanjili rizik od strujnog udara.**
- **Odvojite punjač od izvora napajanja kad nije u upotrebi.** To će smanjiti rizik od strujnog udara ili oštećenja punjača ako metalni predmeti upadnu u otvor. To će pomoći i da se spreči oštećenje punjača tokom skoka napona.
- **Rizik od strujnog udara.** Ne dodirujte neizolovani deo izlaznog konektora ili neizolovani terminal baterije.
- **Sačuvajte ovo uputstvo.** Često ga pregledajte i koristite ga da uputite druge koji mogu da koriste ovaj alat. Ako pozajmite ovaj alat nekom drugom, pozajmite i ovo uputstvo da bi se sprečila pogrešna upotreba proizvoda i eventualna povreda.

VAŽNA SIGURNOSNA UPUTSTVA

- **Sačuvajte ovo uputstvo.** Ovaj priručnik sadrži važna sigurnosna i radna uputstva za ovaj punjač.
- **Pre korišćenja punjača baterija, pročitajte sva uputstva i napomene upozorenja na punjaču baterija, na bateriji i proizvodu koji koristi bateriju.**

⚠ UPOZORENJE: Kad koristite električne aparate, uvek treba da poštujuete osnovne mere opreza, obuhvatajući sledeće:

- Da bi se smanjio rizik od povreda, neophodan je pomni nadzor kad se aparat koristi u blizini dece.
- Koristite samo dodatke koje preporučuje ili prodaje proizvođač.
- Ne koristite na otvorenom prostoru.
- Za prenosive aparate – da biste smanjili rizik od strujnog udara, ne stavljajte punjač u vodu ili neku drugu tečnost. Ne stavljajte i ne skladištite aparat na mestu sa kog može da padne ili da bude svučen u kadu ili umivaonik.

⚠ OPREZ: Da biste smanjili rizik od povreda, puniti samo litijum-jonske punjive baterije. Drugi tipovi baterija

mogu da eksplodiraju, izazivajući telesne povrede ili imovinsku štetu.

SPECIFIKACIJE

Ulaz punjača	220-240 V~50 Hz, 700 W
Izlaz punjača	10A, 56V
Vreme punjenja	Oko 25-30 minuta za bateriju od 4,0 Ah Oko 30 minuta za bateriju od 2,5/5,0 Ah Oko 35 minuta za bateriju od 6,0 Ah Oko 45 minuta za bateriju od 7,5 Ah Oko 60 minuta za bateriju od 10,0 Ah Oko 75 minuta za bateriju od 12,0 Ah
Optimalna temperatura punjenja	Od 5 do 40 °C
Težina punjača	2,0 kg

OPIS

UPOZNAJTE SVOJ DUVAČ (slika A)

1. Prorez za montiranje baterije
2. Otvori za vazdušno hlađenje
3. LED indikatori
4. Električni kontakti
5. Ručka
6. Rupa za montiranje na zid

RUKOVANJE

KAKO PUNITI BATERIJU

⚠ UPOZORENJE: Ne koristite punjač na otvorenom prostoru i ne izlažite ga mokrim ili vlažnim uslovima. Voda koja uđe u punjač povećava rizik od strujnog udara.

NAPOMENA: Litijum-jonske baterije se delimično pune pre isporuke. Pre prve upotrebe, potpuno napunite bateriju.

Opis delova sa slike B pogledajte ispod:

B-1	Zelena LED lampica
B-2	Crveno-zelena dvobojna LED lampica

1. Spojite punjač na izvor napajanja (220-240 V, ~50 Hz). 5 LED indikatora punjenja će kratko svetleti zeleno i isključiti se, ukazujući da punjač radi pravilno.
2. Poravnajte izdignuta rebra na bateriji sa prerezima za montiranje baterije na punjaču; gumite bateriju dole na punjač, kako je prikazano na slici C.

SR

- Punjač će komunicirati sa baterijom da bi procenio stanje baterije.
- Tokom punjenja baterije, 5 LED indikatora na punjaču će svetleti zeleno u smeru kazaljke na satu, pokazujući nivo punjenja (slika D). Za baterije BA1120E, BA1400, BA2240E, BA2800, BA3360 i BA4200, indikator napajanja na bateriji će bljeskati crveno, narandžasto i zeleno u nizu; za baterije BA1400T, BA2242T, BA2240T, BA2800T, BA3360T, BA4200T, BA5600T i BA6720T, poslednji LED indikator na bateriji će nastaviti da bljeska zeleno dok ostale LED lampice svetle neprekidno zeleno. Ventilator u punjaču neprekidno radi da bi hladio bateriju i zaustaviće se kad baterija bude potpuno napunjena.
- Kad baterija bude potpuno napunjena, LED indikatori na punjaču će prestati da se smenjuju i neprekidno će svetleti zeleno. Indikator napajanja na bateriji će se isključiti. Sačekajte da se ventilator za hlađenje zaustavi, uklonite bateriju sa punjača i odvojite punjač od izvora napajanja.
- Baterija će se potpuno napuniti ako ostane na punjaču ali neće se previše napuniti. Ako baterija ostane na punjaču mesec dana ili duže, izvršite samoodržavanje i pasti na 30% kapaciteta punjenja. Ako dođe do toga, ponovo instalirajte bateriju na punjač da biste je potpuno napunili.





Opis delova sa slike D pogledajte ispod:

D-1	LED 1	D-4	LED 4
D-2	LED 2	D-5	LED 5
D-3	LED 3		

NAPOMENA:

- Značajno smanjenje vremena rada potpuno napunjene baterije ukazuje da se radni vek baterije bliži kraju i da se baterija mora zameniti.
- Punjač se može zagrejati tokom punjenja, što je normalno. Puniti bateriju u dobro provetrenom prostoru.

LED FUNKCIJE PUNJAČA

LED INDIKATOR	BATERIJA	LED LAMPICE NA PUNJAČU					INDIKATOR NAPA- JANJA NA BATERIJI	NAPA- JANJE BATERIJE	AKCIJA
		LED 1	LED 2	LED 3	LED 4	LED 5			
	Defektno	Isklju- čeno	Isklju- čeno	Bljeska crveno ili isklju- čeno	Isklju- čeno	Isklju- čeno	Isključeno	-	Baterija ili punjač su defektni
	Hladna/ vruća baterija	Isklju- čeno	Isklju- čeno	Nepre- kidno crveno	Isklju- čeno	Isklju- čeno	Isključeno	-	Punjenje će početi kad se baterija vrati između 3 i 57 °C
	Punjenje	Bljeska zeleno	Isklju- čeno	Isklju- čeno	Isklju- čeno	Isklju- čeno	Naizmeni- no bljeska crveno, narandžas- to i zeleno ili poslednji LED bljeska zeleno a ostali svetle neprekidno zeleno	Manje od 15%	Punjenje
		Svetli zeleno naizmenično		Isklju- čeno	Isklju- čeno	Isklju- čeno		15% do 35%	Punjenje
		Svetli zeleno naizmenično			Isklju- čeno	Isklju- čeno		35% do 55%	Punjenje
		Svetli zeleno naizmenično				Isklju- čeno		55% do 75%	Punjenje
		Svetli zeleno naizmenično						75% do 90%	Punjenje
	Potpuno napunjeno	Neprekidno zeleno				Isključeno	90% do 100%	Punjenje je završeno.	

SR

PUNJENJE VRUĆE ILI HLADNE BATERIJE

Ako je baterija van normalnog temperaturnog opsega, LED 3 će svetleti crveno. Kad se temperatura baterije vrati između 3 i 57 °C, punjač će automatski početi da puni a odgovarajuće LED lampice na punjaču će svetleti normalno.

DEFEKтна BATERIJA ILI PUNJAČ

Ako punjač detektuje problem, LED indikator 3 će bljeskati crveno ili će se sve LED lampice isključiti.

1. Izvadite i ponovo umetnite bateriju u punjač. Ako LED lampice i dalje pokazuju „defektno“, pokušajte da punite drugačiju bateriju.
2. Ako se drugačija baterija puni normalno, odložite defektnu bateriju na otpad (pogledajte uputstva u priručniku za bateriju).
3. Ako drugačija baterija takođe pokaže „defektno“, isključite punjač iz utičnice i sačekajte da se bljeskanje LED 3 lampice isključi a zatim ponovo spojite utikač punjača na izvor napajanja. Ako LED lampice na punjaču ne zasvetle istovremeno kratko zeleno za samo-inspekciju u trenutku uključivanja u utičnicu ili ako LED 3 na punjaču i dalje pokazuje defektno stanje, punjač je možda defektan.

RUPE ZA MONTIRANJE NA ZID

Punjač ima rupe za montažu za praktično skladištenje (slika A). Instalirajte vijke na zid sa razmakom od 76 mm. Koristite vijke dovoljno jake da drže ukupnu težinu punjača i baterije.

ODRŽAVANJE

⚠ UPOZORENJE: Da biste izbegli ozbiljne telesne povrede, uvek izvadite bateriju iz alata pre čišćenja ili održavanja.

⚠ UPOZORENJE: Tokom servisiranja, koristite samo identične EGO rezervne delove. Upotreba bilo kakvih drugih delova može da dovede do opasnosti ili da izazove oštećenje proizvoda.

⚠ UPOZORENJE: Ne preporučuje se korišćenje komprimovanog suvog vazduha kao metoda čišćenja punjača. Ako je čišćenje komprimovanim vazduhom jedini metod koji možete da primenite, uvek nosite sigurnosne naočare sa bočnim štitnicima kad čistite alat. Ako je rad prašnjav, nosite i masku za prašinu.

⚠ UPOZORENJE: Ako je kabl napajanja oštećen, mora ga zameniti proizvođač, njegov serviser ili slično kvalifikovana osoba, da bi se izbegle opasnosti.

OPŠTE ODRŽAVANJE

Izbegavajte korišćenje rastvarača kada čistite plastične delove. Većina plastike je podložna oštećenjima od raznih tipova komercijalnih rastvarača i može se oštetiti njihovom upotrebom. Koristite čistu krpu da uklonite zemlju, prašinu, ulje, masnoću itd.

⚠ UPOZORENJE: Nemojte ni u kom trenutku dozvoliti da kočiona tečnost, benzin, proizvodi na bazi benzina, penetraciono ulje itd. dođu u kontakt sa plastičnim delovima. Hemikalije mogu da oštete, oslabe ili unište plastiku, što može da dovede do ozbiljne telesne povrede.

⚠ UPOZORENJE: Tokom servisiranja, koristite samo identične EGO rezervne delove. Upotreba bilo kakvih drugih delova može da dovede do opasnosti ili da izazove oštećenje proizvoda. Da bi se osigurala sigurnost i pouzdanost, sve popravke treba da radi kvalifikovani servisni tehničar u EGO servisnom centru.

Zaštita životne sredine



Ne odlažite električnu opremu, punjače baterija i baterije/punjive baterije u kućni otpad!

Prema evropskom zakonu 2012/19/ EU, električna i elektronska oprema koja više nije upotrebljiva, te prema evropskom zakonu 2006/66/EC, defektna ili ispražnjene baterije, moraju se prikupljati zasebno.

Ako se električni aparati odlažu na deponije ili đubrišta, opasne supstance mogu da iscuru u podzemne vode i dospesu u lanac ishrane, nanoseći štetu vašem zdravlju i dobrobiti.



REŠAVANJE PROBLEMA

PROBLEM	UZROK	REŠENJE
Punjač ne radi. LED 3 bljeska crveno ili su sve LED lampice isključene.	Baterija ili punjač su neispravni ili je veza između baterije i punjača loša.	<ul style="list-style-type: none">■ Ponovo umetnite bateriju.■ Isprobajte drugačiju bateriju.■ Isključite punjač iz utičnice, sačekajte da se LED 3 isključi a zatim ponovo spojite utikač na izvor napajanja.
Punjač ne radi a LED 3 svetli crveno.	Baterija je prevruća ili prehladna.	Ohladite bateriju ili je zagrejte. Punjenje će početi kad se temperatura baterije vrati između 3 i 57 °C.

GARANCIJA

EGO POLITIKA GARANCIJE

Posetite veb-lokaciju egopowerplus.com za potpune uslove i odredbe EGO politike garancije.

KEES VAN DER SPEK
TUINMACHINES ★ STOLWIJK

SR

194

RAPID+ PUNJAČ OD 700 W — CH7000E

PROČITAJTE UPUTSTVO U CIJELOSTI!



PROČITAJTE KORISNIČKI PRIRUČNIK.

⚠️ Preostale opasnosti! Osobe s elektroničkim uređajima poput srčanih elektrostimulatora prije upotrebe ovog proizvoda trebaju se posavjetovati sa svojim ljekarom. Rad električne opreme u neposrednoj blizini srčanih elektrostimulatora može uzrokovati smetnju ili kvar srčanog elektrostimulatora.

⚠️ UPOZORENJE! Radi osiguranja sigurnosti i pouzdanosti, sve popravke treba obavljati kvalifikovani servisni tehničar.

⚠️ UPOZORENJE! Ovaj uređaj mogu upotrebljavati djeca starosne dobi od 8 godina i starija i osobe ograničenih fizičkih, čulnih ili mentalnih sposobnosti ili nedovoljnog iskustva i znanja ako su pod nadzorom ili ako su upućeni u siguran način upotrebe uređaja te ako su razumjeli moguće opasnosti. Djeca se ne smiju igrati uređajem. Čišćenje i održavanje koje obavlja korisnik ne smiju obavljati djeca bez nadzora.

SIGURNOSNI SIMBOLI

Svrha sigurnosnih simbola je skretanje pažnje na moguće opasnosti. Sigurnosni simboli i njihova objašnjenja zahtijevaju vašu potpunu pažnju i razumijevanje. Simboli upozorenja sami po sebi ne isključuju opasnost. Uputstva i upozorenja koja simboli pružaju nisu zamjena za propisne mjere za prevenciju nesreća.

⚠️ UPOZORENJE! Prije upotrebe ovog alata pobrinite se da sva sigurnosna uputstva u ovom korisničkom priručniku, uključujući sve sigurnosne simbole kao što su "OPASNOST", "UPOZORENJE" i "OPREZ" pročitate s razumijevanjem. Zanemarivanje svih uputstava navedenih u nastavku može rezultirati strujnim udarom, požarom i/ili teškim tjelesnim povredama.

SIGURNOSNA UPUTSTVA

Na ovoj stranici slikovno su prikazani i objašnjeni sigurnosni simboli koji se mogu pojaviti na ovom proizvodu. Prije pokušaja sastavljanja i rukovanja, s razumijevanjem pročitajte sva uputstva na proizvodu i pridržavajte ih se.

	Simbol upozorenja	Mjere opreza koje se odnose na vašu sigurnost.
	Pročitajte korisnički priručnik.	Radi smanjenja opasnosti od povreda, korisnik treba pročitati korisnički priručnik.
	Upotreba u zatvorenom prostoru	Ovaj uređaj upotrebljavajte samo u zatvorenim prostorima.
	Izvedba klase II	Izvedba s dvostrukom izolacijom
	Topljivi osigurači	Minijaturni tromi topljivi osigurač
	CE	Ovaj proizvod je u skladu s primjenjivim direktivama EU.
	UKCA	Ovaj proizvod je u skladu s važećim zakonodavstvom Velike Britanije.
	WEEE	Otpadni električni proizvodi ne smiju se odlagati s otpadom iz domaćinstva. Odnosite ih u ovlašteni centar za reciklažu.
V	Volt	Napon
A	Amper	Struja
Hz	Herc	Frekvencija (ciklusi u sekundi)
W	Vat	Snaga
min	Minute	Vrijeme
	Izmjenična struja	Vrsta struje
	Istosmjerna struja	Vrsta ili karakteristike struje

⚠️ UPOZORENJE! S razumijevanjem pročitajte sva uputstva. Zanemarivanje svih uputstava navedenih u nastavku može rezultirati strujnim udarom, požarom i/ili teškim tjelesnim povredama.

SIGURNOST RADNOG PODRUČJA

- Radno područje održavajte čistim i dobro osvijetljenim. Pretrpana ili mračna područja izazivaju nesreće.

BS

- **Punjač proizvođača EGO nemojte upotrebljavati u eksplozivnim okruženjima, kao na primjer u prisutnosti zapaljivih tekućina, plinova ili prašine.** Punjač može stvoriti iskre koje mogu zapaliti prašinu ili isparenja.

ELEKTRIČNA SIGURNOST

- **Utikači električnog alata moraju odgovarati utičnici.** Nemojte modifikovati utikač ni na koji način. Nemojte upotrebljavati utikače adaptera s uzemljenim električnim alatima. Nemodifikovani utikači i odgovarajuće utičnice smanjit će rizik od strujnog udara.
- **Nemojte izlagati punjač kiši ili mokrim uslovima.** Prodiranjem vode u punjač povećat će se opasnost od strujnog udara.
- **Nemojte nepropisno upotrebljavati kabel.** Kabel nemojte nikada upotrebljavati za nošenje, povlačenje ili isključivanje punjača iz strujnog napajanja. Kabel držite podalje od topline, ulja, oštih rubova ili pokretnih dijelova. Oštećeni ili isprepleteni kabeli povećavaju rizik od strujnog udara.
- **Izbjegavajte kontakt tijela s uzemljenim površinama, kao što su slavine, radijatori, peći i frižideri.** Postoji povećan rizik od strujnog udara ako je vaše tijelo uzemljeno.
- **Kada električnim alatom radite na otvorenom, upotrebljavajte produžni kabel prikladan za upotrebu na otvorenom.** Upotreba kabela prikladnog za upotrebu na otvorenom smanjuje rizik od strujnog udara.
- EGO punjač može puniti EGO komplete litij-ionskih baterija navedene na sl. C.
- Puniti samo punjive litij-ionske komplete baterija od 56 V DC, maks. 12,0 Ah. Drugi tipovi baterija mogu se rasprsnuti i uzrokovati tjelesne povrede ili oštećenje.

SERVISIRANJE

- **Servisiranje punjača prepustite kvalifikovanom osoblju za popravak koje upotrebljava samo identične zamjenske dijelove.** Time će se osigurati održavanje sigurnosti punjača.
- **Kada obavljate radove servisiranja na punjaču, upotrebljavajte samo identične zamjenske dijelove.** Pratite uputstva u odjeljku Održavanje u ovom priručniku. Upotrebom neodobrenih dijelova ili zanemarivanjem uputstava za održavanje može se izazvati opasnost od strujnog udara ili povreda.

SIGURNOSNE NAPOMENE ZA PUNJAČ

BS **⚠ OPREZ!** Radi smanjenja rizika od strujnog udara ili oštećenja punjača i baterije puniti samo litij-ionske punjive

baterije posebno naznačene na naljepnici punjača. Drugi tipovi baterija mogu se rasprsnuti i uzrokovati tjelesne povrede ili oštećenje.

Ovaj uređaj nije predviđen da ga upotrebljavaju osobe (uključujući djecu) ograničenih fizičkih, čulnih ili mentalnih sposobnosti ili nedovoljnog iskustva i znanja, osim ako ih nadzire osoba odgovorna za njihovu sigurnost ili ako ih je uputila u način upotrebe uređaja.

- **Prije upotrebe punjača baterija u cijelosti pročitajte uputstva i upozorenja u ovom priručniku i na punjaču baterija,** bateriji i proizvodu kako biste izbjegli neispravnu upotrebu proizvoda i moguće povrede ili oštećenja.
- **Punjač nemojte upotrebljavati na otvorenom ili ga izlagati mokrim ili vlažnim uslovima.** Prodiranjem vode u punjač povećat će se opasnost od strujnog udara.
- **Punjačem, uključujući utikač punjača i priključke punjača, nemojte rukovati mokrim rukama.**
- **Upotreba priključka koji nije preporučio ili prodao proizvođač punjača baterija može rezultirati rizikom od požara, strujnog udara ili tjelesnih povreda.**
- **Punjenje obavljajte samo s punjačem kojeg je naveo proizvođač.** Punjač koji je prikladan za jedan tip kompleta baterija može stvoriti rizik od požara ako ga se upotrebljava s drugim kompletom baterija.
- **Nemojte nepropisno upotrebljavati kabel ili punjač.** Kabel nemojte nikada upotrebljavati za nošenje punjača. Utikač nemojte izvlačiti iz utičnice povlačenjem za kabel punjača. To može rezultirati oštećenjem kabela ili punjača i izazvati opasnost od strujnog udara. Odmah zamijenite oštećene kabele.
- **Vodite računa da kabel postavite tako da ne postoji mogućnost hodanja po kabeleu, spoticanja o kabel, kontakta kabela s oštrim rubovima ili pokretnim dijelovima ili da kabel ne bude predmetom oštećenja ili opterećenja.** Time će se smanjiti rizik od slučajnih padova koji mogu rezultirati povredama i oštećenjem kabela, što opet može rezultirati strujnim udarom.
- **Kabel i punjač držite podalje od topline kako biste spriječili oštećenje kućišta ili unutrašnjih dijelova.**
- **Nemojte dozvoliti da benzin, ulja, proizvodi na bazi nafte i sl., dođu u kontakt s plastičnim dijelovima.** Ovi materijali sadrže hemikalije koje mogu oštetiti, oslabiti ili uništiti plastiku.
- **Nemojte upotrebljavati punjač ako je kabel ili utikač oštećen jer to može rezultirati kratkim spojem i strujnim udarom.** U slučaju oštećenja, popravak ili zamjenu punjača prepustite ovlaštenom servisnom

tehničaru servisnog centra proizvođača EGO.

- **Nemojte upotrebljavati punjač ako je pretrpio jak udar, ako je pao ili ako je oštećen na drugi način.** Odnosite ga na pregled ovlaštenom servisnom tehničaru kako bi utvrdio je li punjač u dobrom radnom stanju.
- **Nemojte rastavljati punjač. Ako je punjač potrebno servisirati ili popraviti, odnesite ga ovlaštenom servisnom tehničaru.** Neispravno ponovno sastavljanje može rezultirati rizikom od strujnog udara i požara.
- **Prije održavanja ili čišćenja, punjač isključite iz električne utičnice da smanjite rizik od strujnog udara.**
- **Kada ga ne upotrebljavate, punjač isključite iz strujnog napajanja.** Time će se smanjiti rizik od strujnog udara ili oštećenja punjača ako metalni predmeti upadnu u otvor. To će pomoći i u sprečavanju oštećenja punjača tokom prenaponskog udara.
- **Opasnost od strujnog udara!** Nemojte dodirivati neizolirani dio izlaznog priključka ili neizolirani baterijski kontakt.
- **Sačuvajte ova uputstva.** Uputstvima se koristite često i koristite ih za upućivanje drugih osoba koje mogu upotrebljavati ovaj alat. Ako ovaj alat nekom posudite, priložite i ovo uputstvo radi sprečavanja nepropisne upotrebe proizvoda i mogućih povreda.

VAŽNA SIGURNOSNA UPUTSTVA

- **Sačuvajte ova uputstva.** Ovaj priručnik sadrži važne sigurnosne napomene i uputstva za upotrebu za ovaj punjač.
- **Prije upotrebe punjača baterija u cijelosti pročitajte uputstva i upozorenja u ovom priručniku i na punjaču baterija, bateriji i proizvodu koji upotrebljava bateriju.**

⚠ UPOZORENJE! Pri upotrebi električnih uređaja potrebno je uvijek pridržavati se osnovnih mjera opreza uključujući sljedeće:

- Radi smanjenja rizika od povreda, potreban je neposredan nadzor kada se uređaj upotrebljava u blizini djece.
- Upotrebljavajte samo priključke koje je preporučio ili prodao proizvođač.
- Nemojte upotrebljavati uređaj na otvorenom.
- Za mobilni uređaj – Radi smanjenja rizika od strujnog udara nemojte stavljati punjač u vodu ili drugu tekućinu. Nemojte stavljati ili skladištiti uređaj na mjestima gdje može pasti ili gdje ga se može povući u kadu ili sudoper.

⚠ OPREZ! Radi smanjenja rizika od povreda punitel samo litij-ionske punjive baterije. Drugi tipovi baterija mogu se rasprsnuti i uzrokovati tjelesne povrede ili oštećenje.

TEHNIČKI PODACI

Ulazna struja punjača	220-240 V~50 Hz, 700 W
Izlazna struja punjača	10A, 56V
Vrijeme punjenja	Oko 25-30 minuta za komplet baterija od 4,0 Ah Oko 30 minuta za komplet baterija od 2,5/5,0 Ah Oko 35 minuta za komplet baterija od 6,0 Ah Oko 45 minuta za komplet baterija od 7,5 Ah Oko 60 minuta za komplet baterija od 10,0 Ah Oko 75 minuta za komplet baterija od 12,0 Ah
Optimalna temperatura punjenja	5°C-40°C
Masa punjača	2,0 kg

OPIS

UPOZNAJTE SVOJ PUHAČ LIŠČA (sl. A)

1. Utor za postavljanje baterije
2. Otvori zrak za hlađenje
3. LED svjetlosni indikatori
4. Električni kontakti
5. Ručka
6. Rupa za zidnu montažu

RAD

NAČIN PUNJENJA KOMPLETA BATERIJA

⚠ UPOZORENJE! Punjač nemojte upotrebljavati na otvorenom ili ga izlagati mokrim ili vlažnim uslovima. Prodiranjem vode u punjač povećat će se opasnost od strujnog udara.

NAPOMENA! Kompleti litij-ionskih baterija isporučuju se djelimično napunjeni. Prije prve upotrebe potpuno napunite komplet baterija.

BS

Opis dijelova na sl. B pogledajte u nastavku:

B-1	Zeleni LED svjetlosni indikator
B-2	Crveni i zeleni dvobojni LED svjetlosni indikator

1. Priključite punjač na strujno napajanje (220 - 240 V ~ 50 Hz). 5 LED svjetlosnih indikatora punjenja kratko će zasvijetliti zeleno i isključiti se ukazujući na ispravan rad punjača.
2. Poravnajte izbočene kontakte kompleta baterija s montažnim utorima baterije u punjaču i gurnite komplet baterija prema dolje na punjač kako je prikazano na sl. C.
3. Punjač će se povezati s kompletom baterija radi procjene stanja kompleta baterija.
4. Prilikom punjenja kompleta baterija, 5 LED svjetlosnih indikatora na punjaču će svijetliti zeleno u smjeru kretanja kazaljki na satu, pokazujući nivo napunjenosti (slika D). Za modele kompleta baterija BA1120E, BA1400, BA2240E, BA2800, BA3360 i BA4200 indikator napajanja na bateriji treperit će redom crveno, narandžasto i zeleno; za modele kompleta baterija BA1400T, BA2242T, BA2240T, BA2800T, BA3360T, BA4200T, BA5600T i BA6720T zadnji LED svjetlosni indikator na bateriji nastavit će treperiti zeleno dok će drugi LED svjetlosni indikator svijetliti zeleno. Ventilator u punjaču radi kontinuirano radi hlađenja kompleta baterija i zaustavit će se kada se

komplet baterija potpuno napuni.

Opis dijelova na sl. D pogledajte u nastavku:



D-1	LED 1	D-4	LED 4
D-2	LED 2	D-5	LED 5
D-3	LED 3		

5. Nakon potpunog punjenja kompleta baterija, LED svjetlosni indikator na punjaču prestaju naizmjenično svijetliti i stalno svijetle zeleno. Indikator napajanja na kompletu baterija se isključuje. Pričekajte da se ventilator za hlađenje zaustavi, izvadite komplet baterija iz punjača i isključite punjač iz strujnog napajanja.
6. Komplet baterija potpuno će se napuniti ako ga ostavite na punjaču, ali se neće previše napuniti. Ako komplet baterija ostane na punjaču jedan mjesec ili duže, obavite postupak samoodržavanja, a kapacitet napunjenosti spustit će se na 30%. Ako se to desi, komplet baterija ponovo stavite na punjač radi potpunog punjenja.

NAPOMENA!

- Značajno smanjenje vremena rada potpuno napunjenog kompleta baterija znači da se radni vijek baterije bliži kraju i da je komplet baterija potrebno zamijeniti.
- Punjač se može zagrijati tokom postupka punjenja, što je normalna pojava. Postupak punjenja kompleta baterija obavljajte u dobro prozračenom području.

FUNKCIJE LED SVJETLOSNIH INDIKATORA NA PUNJAČU

LED SVJETLOSNII INDIKATOR	KOMPLET BATERIJA	LED SVJETLOSNII INDIKATOR NA PUNJAČU					INDIKATOR NAPAJANJA NA KOMPLETU BATERIJA	SNAGA KOMPLETA BATERIJA	RADNJA
		LED 1	LED 2	LED 3	LED 4	LED 5			
	Neispravan	Isključen	Isključen	Treperi crveno ili je isključen.	Isključen	Isključen	Isključen	-	Komplet baterija ili punjač je neispravan.
	Hladna/topla baterija	Isključen	Isključen	Svijetli crveno.	Isključen	Isključen	Isključen	-	Punjenje će započeti kada se temperatura kompleta baterija vrati na 3°C - 57°C

	Punjenje	Treperi zeleno.	Isključen	Isključen	Isključen	Isključen	Treperi naizmjenično crveno, narandžasto i zeleno ili zadnji LED svjetlosni indikator treperi zeleno, a ostali svijetle zeleno.	Manje od 15%	Punjenje
		Naizmjenično svijetli zeleno.		Isključen	Isključen	Isključen		15% - 35%	Punjenje
		Naizmjenično svijetli zeleno.			Isključen	Isključen		35% - 55%	Punjenje
		Naizmjenično svijetli zeleno.				Isključen		55% - 75%	Punjenje
		Naizmjenično svijetli zeleno.						75% - 90%	Punjenje
	Potpuno napunjen	Svijetli zeleno.				Isključen	90% - 100%	Punjenje je završeno.	

PUNJENJE TOPLOG ILI HLADNOG KOMPLETA BATERIJA

Ako je temperatura kompleta baterija van normalnog opsega temperature, svjetlosni indikator LED 3 svijetlit će crveno. Kada se temperatura kompleta baterija vrati na 3 °C - 57 °C, punjač će automatski početi puniti, a odgovarajući LED svjetlosni indikatori na punjaču će svijetliti normalno.

NEISPRAVAN KOMPLET BATERIJA ILI PUNJAČ

Ako punjač otkrije problem, LED svjetlosni indikator 3 će treperiti crveno ili će se svi LED svjetlosni indikatori isključiti.

- Izvadite i ponovo umetnite komplet baterija u punjač. Ako LED svjetlosni indikatori i dalje očitavaju "neispravno" stanje, pokušajte puniti drugi komplet baterija.
- Ako se drugi komplet baterija puni normalno, zbrinite neispravan komplet baterija (pogledajte uputstva u priručniku kompleta baterija).
- Ako se i za drugi komplet baterija očitava "neispravno" stanje, isključite punjač iz strujnog napajanja i pričekajte da se trepereći svjetlosni indikator LED 3 isključi, a zatim ponovo utaknite utikač punjača u strujnu utičnicu. Ako u trenutku uključivanja nijedan LED svjetlosni indikator punjača istovremeno nakratko ne zasvijetli zeleno za samoprovjeru ili ako svjetlosni indikator LED 3 na punjaču i dalje pokazuje neispravno stanje, punjač je možda neispravan.

RUPE ZA ZIDNU MONTAŽU

Punjač ima rupe za zidnu montažu za praktično skladištenje (sl. A). Postavite vijke u zid u razmaku od 76 mm. Upotrebljavajte vijke dovoljno jake da drže ukupnu masu

punjača i kompleta baterija.

ODRŽAVANJE

⚠ UPOZORENJE! Radi izbjegavanja teških tjelesnih povreda, prije čišćenja ili održavanja komplet baterija uvijek izvadite iz alata.

⚠ UPOZORENJE! Kada obavljate radove servisiranja upotrebljavajte samo identične zamjenske dijelove proizvođača EGO. Upotreba drugih dijelova može uzrokovati opasnost ili oštećenje proizvoda.

⚠ UPOZORENJE! Kao metodu čišćenja punjača ne preporučujemo upotrebu komprimiranog suhog zraka. Ako je čišćenje komprimiranim zrakom jedina primjenjiva metoda, pri čišćenju alata uvijek nosite zatvorene zaštitne naočale ili zaštitne naočale s bočnim štitnicima. Ako radite u prašnjavim uvjetima, nosite i masku za zaštitu od prašine.

⚠ UPOZORENJE! Ako je strujni kabel oštećen, treba ga zamijeniti proizvođač, ovlaštenu servisera proizvođača ili slično kvalifikovane osobe kako bi se izbjegla opasnost.

OSNOVNO ODRŽAVANJE

Kada čistite plastične dijelove, izbjegavajte upotrebljavati rastvore. Mnoge plastike mogu se oštetiti različitim vrstama komercijalnih rastvora i mogu se oštetiti njihovom upotrebom. Za uklanjanje prljavštine, prašine, ulja, masti i sl. upotrebljavajte čistu krpu.

⚠ UPOZORENJE! Nemojte nikada dozvoliti da kočione tekućine, benzin, proizvodi na bazi nafte, penetrirajuća ulja i sl., dođu u kontakt s plastičnim dijelovima. Hemikalije mogu oštetiti, oslabiti ili uništiti plastiku, što može rezultirati teškim tjelesnim povredama.

⚠ UPOZORENJE! Kada obavljate radove servisiranja upotrebljavajte samo identične zamjenske dijelove proizvođača EGO. Upotreba drugih dijelova može uzrokovati opasnost ili oštećenje proizvoda. Radi osiguranja sigurnosti i pouzdanosti, sve popravke treba obavljati kvalifikovani servisni tehničar u servisnom centru proizvođača EGO.

Zaštita životne sredine



Električnu opremu, punjač baterije i baterije/punjive baterije ne odlažite u kućni otpad!

Evropska Direktiva 2012/19/EU o električnoj i elektroničkoj opremi koja više nije iskoristiva i Evropska Direktiva 2006/66/EZ zahtijevaju da se neispravni ili iskorišteni kompleti baterija/baterije moraju sakupljati zasebno.

Ako se električni uređaji odlažu na odlagališta otpada ili deponije, opasne tvari mogu iscurjeti u podzemne vode i dospjeti u lanac ishrane i negativno uticati na zdravlje i dobrobit ljudi.

KEES VAN DER SPEK
TUINMACHINES ★ STOLWIJK

OTKLANJANJE PROBLEMA

PROBLEM	UZROK	RJEŠENJE
Punjač ne radi. Svjetlosni indikator LED 3 treperi crveno ili se svi LED svjetlosni indikator isključuju.	Komplet baterija ili punjač je neispravan ili je spoj kompleta baterije i punjača loš.	<ul style="list-style-type: none">■ Ponovo umetnite komplet baterija.■ Pokušajte s drugim kompletom baterija.■ Isključite punjač iz strujnog napajanja, pričekajte da se LED svjetlosni indikator 3 isključi, a zatim ponovo utaknite utikač u strujnu utičnicu.
Punjač ne radi i LED svjetlosni indikator 3 svijetli crveno.	Komplet baterija je previše vruć ili previše hladan.	Komplet baterija ohladite ili zagrijte. Punjenje će započeti kada se temperatura kompleta baterija vrati na 3 °C - 57 °C.

GARANCIJA

POLITIKA GARANCIJE PROIZVOĐAČA EGO

Za sve odredbe i uslove politike garancije proizvođača EGO posjetite internetsku stranicu egopowerplus.com.

KEES VAN DER SPEK
TUINMACHINES ★ STOLWIJK

المشكلة	السبب	الحل
الشاحن لا يعمل. لمبة LED رقم 3 تومض باللون الأحمر أو جميع لمبات LED مطفأة.	مجموعة البطارية أو الشاحن بهما خلل، أو هناك اتصال كهربائي سيئ بين مجموعة البطارية والشاحن.	<ul style="list-style-type: none"> ▪ أعد تركيب مجموعة البطارية. ▪ جرب مجموعة بطارية أخرى. ▪ افصل الشاحن عن مصدر الطاقة وانتظر حتى انطفاء لمبة LED رقم 3، ثم أعد توصيل القابس في مصدر الطاقة.
الشاحن لا يعمل ولمبة LED رقم 3 مضاءة باللون الأحمر.	مجموعة البطارية ساخنة للغاية أو باردة للغاية.	قم بتبريد مجموعة البطارية أو تدفئتها. سوف تبدأ عملية الشحن مرة أخرى بعد عودة درجة حرارة مجموعة البطارية إلى ما بين 3-57 درجة مئوية.

الضمان

سياسة ضمان EGO

تفضل بزيارة الموقع الإلكتروني egopowerplus.com للتعرف على الشروط والأحكام الكاملة الخاصة بسياسة ضمان EGO.

KEES VAN DER SPEK
TUINMACHINES * STOLWIJK

حماية البيئة

لا تتخلص من المعدات الكهربائية وشاحن البطارية والبطاريات العادية/البطاريات القابلة لإعادة الشحن في النفايات المنزلية!



وفقاً للقانون الأوروبي 2012/19/EU، فإن المعدات الكهربائية والإلكترونية التي لم تعد صالحة للاستخدام، ووفقاً للقانون الأوروبي 2006/66/EC، فإن مجموعات البطارية/البطاريات المعطوبة أو المستهلكة، يجب جمعها بشكل منفصل.

إذا تم التخلص من الأجهزة الكهربائية في أكرام القمامة أو مقلب النفايات، قد تتسرب مواد خطيرة في المياه الجوفية وتصل إلى السلسلة الغذائية، وهو ما يضر بالصحة والبيئة.

تحذير: لتجنب التعرض لإصابات خطيرة، احرص دائماً على خلع مجموعة البطارية من الآلة قبل تنظيفها أو إجراء أي أعمال صيانة عليها.

تحذير: استخدم فقط قطع غيار EGO الأصلية عند إجراء أعمال الصيانة. لأن استخدام أي أجزاء أخرى قد ينشأ عنه خطر أو يتسبب في تعرض المنتج للتلف.

تحذير: من غير الموصى به استخدام الهواء الجاف المضغوط كوسيلة لتنظيف الشاحن. إذا كان التنظيف بالهواء المضغوط هو الوسيلة الوحيدة المتاحة، فاحرص دائماً على ارتداء واقبات للوجه أو نظارات حماية الوجه ذات الدروع الجانبية عند تنظيف الآلة. إذا كنت ستعمل في أجواء مترتبة، يجب أيضاً ارتداء قناع واقي من الغبار.

تحذير: إذا كان سلك التيار تالفاً، فيجب استبداله بمعرفة شركة التصنيع، أو وكيل الخدمة التابع لها، أو أشخاص ذوي مؤهلات مشابهة لتجنب المخاطر.

الصيانة العامة

تجنب استخدام المنظفات عند تنظيف الأجزاء البلاستيكية. غالبية المكونات البلاستيكية تكون سريعة التآثر بالأنواع المختلفة للمنظفات الموجودة بالسوق، وقد تتلف نتيجة استخدامها عليها. استخدم قطعة قماش نظيفة لإزالة الأوساخ والأتربة والزيوت والشحوم وما شابههم.

تحذير: لا تسمح في أي وقت من الأوقات بلامسة سوائل الفرامل أو البنزين أو المنتجات القائمة على البترول أو الزيت المتغلغل أو ما شابههم للأجزاء البلاستيكية. لأن المواد الكيميائية قد تتسبب في تلف الأجزاء البلاستيكية أو ضعفها أو تدميرها، وهو ما قد يؤدي إلى وقوع إصابات خطيرة.

تحذير: استخدم فقط قطع غيار EGO الأصلية عند إجراء أعمال الصيانة. لأن استخدام أي أجزاء أخرى قد ينشأ عنه خطر أو يتسبب في تعرض المنتج للتلف. لضمان السلامة والاعتمادية، يجب تنفيذ جميع أعمال الإصلاح من قبل فني خدمة مؤهل في أحد مراكز صيانة شركة EGO.

الإجراء	طاقة مجموعة البطارية	مؤشر الطاقة الموجود بمجموعة البطارية	لمبة LED بالشاحن					مجموعة البطارية	مؤشر DEL
			لمبة LED رقم 5	لمبة LED رقم 4	لمبة LED رقم 3	لمبة LED رقم 2	لمبة LED رقم 1		
هناك عطب في مجموعة البطارية أو الشاحن.	-	مطفأة	مطفأة	مطفأة	تومض باللون الأحمر أو مطفأة	مطفأة	مطفأة	معتوب	
ستبدأ عملية الشحن بعد عودة درجة حرارة مجموعة البطارية إلى ما بين 3-57 درجة مئوية	-	مطفأة	مطفأة	مطفأة	أحمر ثابت	مطفأة	مطفأة	البطارية باردة/ ساخنة	
الشحن جارٍ	أقل من 15%	يوميض باللون الأحمر والبرتقالي والأخضر أو مؤشر LED الأخير يوميض باللون الأخضر، وتضيء المؤشرات الأخرى باللون الأخضر الثابت	مطفأة	مطفأة	مطفأة	مطفأة	يوميض باللون الأخضر اللامع	الشحن جارٍ	
الشحن جارٍ	15% إلى 35%		مطفأة	مطفأة	مطفأة	مضيء باللون الأخضر اللامع			
الشحن جارٍ	35% إلى 55%		مطفأة	مطفأة	وميض باللون الأخضر اللامع				
الشحن جارٍ	55% إلى 75%		مطفأة	وميض باللون الأخضر اللامع					
الشحن جارٍ	75% إلى 90%		مطفأة	وميض باللون الأخضر اللامع					
اكتملت عملية الشحن.	90% إلى 100%	مطفأة	أخضر ثابت					اكتمل الشحن	

شحن مجموعة بطارية ساخنة أو باردة

إذا كانت مجموعة البطارية خارج نطاق درجة الحرارة العادية، ستضيئ لمبة LED رقم 3 باللون الأحمر. عندما تعود درجة حرارة مجموعة البطارية إلى ما بين 3 درجات مئوية إلى 57 درجة مئوية، سيبدأ الشاحن تلقائياً في الشحن وستضيء لمبات LED المعنية في الشاحن بشكل طبيعي.

عطب في مجموعة البطارية أو الشاحن

إذا اكتشف الشاحن وجود مشكلة، ستبدأ لمبة LED رقم 3 في الوميض باللون الأحمر أو ستطفئ جميع لمبات LED.

1. اخلع مجموعة البطارية من الشاحن وأعد تركيبها. إذا ظلت لمبات LED تشير إلى وجود "عطب"، جرب شحن مجموعة بطارية مختلفة.

2. إذا كان بمقدورك شحن مجموعة بطارية أخرى بشكل طبيعي، تخلص من مجموعة البطارية المعطوبة (راجع التعليمات الواردة في دليل مجموعة البطارية).

3. أما إذا أشارت مجموعة البطارية الأخرى إلى وجود "عطب"، افصل الشاحن عن مصدر الطاقة وانتظر حتى انطفاء لمبة LED رقم 3 الواضحة، ثم أعد توصيل قابس الشاحن في مصدر الطاقة. إذا لم تضيء لمبات LED باللون الأخضر لوهلة قصيرة بشكل متزامن في إشارة إلى الفحص الذاتي في لحظة التوصيل بمصدر التيار، أو إذا ظلت لمبة LED رقم 3 في الشاحن تشير إلى وجود عطب، فقد يكون الشاحن تالفاً.

فتحات التثبيت على الجدار

يوجد بالشاحن فتحات تثبيت لسهولة التخزين (الشكل A). قم بتركيب المسامير في الجدار بحيث تكون المسافة بينهم 76 مم. استخدم مسامير قوية بما فيه الكافية لتحتمل الوزن الإجمالي للشاحن ومجموعة البطارية.

6. سوف يتم شحن مجموعة البطارية بالكامل إذا تم تركها موصولة بالشاحن، ولن يتم شحنها بشكل زائد. إذا ظلت مجموعة البطارية في الشاحن لمدة شهر أو أكثر، فستقوم بتنفيذ عملية الصيانة الذاتية وتفريغ شحنها حتى 30% من سعة الشحن الخاصة بها. إذا حدث ذلك، أعد تركيب مجموعة البطارية في الشاحن ليتم إعادة شحنها بالكامل.

تنبيه:

- يشير الانخفاض الكبير في وقت تشغيل مجموعة البطارية المشحونة بالكامل إلى أن عمر البطارية يقترب من نهايته، وأنه يجب استبدالها.
- قد يصبح الشاحن دافئاً أثناء الشحن، وهو أمر طبيعي. لا ينبغي شحن مجموعة البطارية إلا في مكان جيد التهوية.

كيفية شحن مجموعة البطارية

⚠ تحذير: لا تستخدم الشاحن في الأماكن الخارجية المفتوحة أو في بيئات العمل الرطبة أو المبللة. حيث سيؤدي الماء الذي يدخل إلى الشاحن إلى زيادة خطر حدوث صدمة كهربائية.

ملاحظة: يتم شحن مجموعة بطاريات ليثيوم-أيون جزئياً قبل الشحن. قبل الاستخدام للمرة الأولى، اشحن مجموعة البطارية بالكامل.

الشكل B انظر أدناه للتعرف على شرح الأجزاء:

B-1	ضوء LED أخضر
B-2	ضوء LED ثنائي اللون أحمر وأخضر

1. صل الشاحن بمصدر للتيار (220-240 فولت)، 50 هرتز). لمبات مؤشر الشحن LED الخمس ستضيء بالأخضر اللامع ثم تنطفئ، في إشارة إلى أن الشاحن يعمل بشكل صحيح.
2. قم بمحاذاة الدعامات البارزة بمجموعة البطارية مع فتحات تركيب البطارية الموجودة بالشاحن؛ وأدخل مجموعة البطارية في الشاحن كما هو موضح في الشكل C.
3. سيتصل الشاحن بمجموعة البطارية لتقييم حالتها.
4. عند شحن مجموعة البطارية، ستضيء لمبات مؤشر الشحن LED الخمس باللون الأخضر في اتجاه عقارب الساعة، في إشارة إلى مستوى الشحن (الشكل D). بالنسبة لمجموعات البطارية BA1120E و BA1400 و BA2240E و BA2800 و BA3360 و BA4200، سيومض مؤشر الطاقة الموجود في البطارية بالألوان الأحمر والبرتقالي والأخضر، بالتعاقب؛ بالنسبة لمجموعات البطارية BA1400T و BA2242T و BA2240T و BA2800T و BA3360T و BA4200T و BA5600T و BA6720T، سيواصل مؤشر LED الأخضر في الوميض باللون الأخضر بينما تضيء مؤشرات LED الأخرى باللون الأخضر الثابت. تعمل المروحة الموجودة في الشاحن باستمرار لتبريد مجموعة البطارية، وسوف تتوقف عندما تكون مجموعة البطارية مشحونة بالكامل.

الشكل D انظر أدناه للتعرف على شرح الأجزاء:

D-1	لمبة LED رقم 1	D-4	لمبة LED رقم 4
D-2	لمبة LED رقم 2	D-5	لمبة LED رقم 5
D-3	لمبة LED رقم 3		

5. عند اكتمال شحن مجموعة البطارية، سوف تتوقف مؤشرات LED الموجودة في الشاحن عن الوميض بالتبادل، وتضيء باللون الأخضر الثابت. سينطفئ مؤشر الطاقة الموجود بمجموعة البطارية. انتظر حتى توقف مروحة التبريد، وأدخل مجموعة البطارية من الشاحن، وافصل الشاحن عن مصدر التيار.

- بالنسبة للأجهزة المحمولة - للحد من خطر الصدمات الكهربائية، لا تضع الشاحن في الماء أو غيره من السوائل. لا تقم بوضع أو تخزين الجهاز في مكان قد يتعرض فيه للوقوع أو السحب في حوض استحمام أو بالوعة.

⚠ تنبيه: للحد من خطر التعرض لإصابات، اشحن فقط بطاريات الليثيوم-أيون القابلة لإعادة الشحن. لأن الأنواع الأخرى من البطاريات قد تنفجر، ما قد يتسبب في وقوع إصابات شخصية أو حدوث تلف.

المواصفات

دخول الشاحن	220-240 فولت ~ 50 هرتز، 700 واط
خروج الشاحن	10 أمبير، 56 فولت
وقت الشحن	حوالي 25-30 دقيقة لمجموعة البطارية بقدرة 4.0 أمبير في الساعة حوالي 30 دقيقة لمجموعة البطارية بقدرة 5.0/2.5 أمبير في الساعة حوالي 35 دقيقة لمجموعة البطارية بقدرة 6.0 أمبير في الساعة حوالي 45 دقيقة لمجموعة البطارية بقدرة 7.5 أمبير في الساعة حوالي 60 دقيقة لمجموعة البطارية بقدرة 10.0 أمبير في الساعة حوالي 75 دقيقة لمجموعة البطارية بقدرة 12.0 أمبير في الساعة
درجة حرارة الشحن المثالية	5 - 40 درجة مئوية
وزن الشاحن	2.0 كجم

الوصف

تعرف على المنافخ (الشكل A)

1. فتحة تركيب البطارية
2. فتحات تبريد الهواء
3. مؤشرات LED
4. الوصلات الكهربائية
5. المقبض
6. فتحة التثبيت على الجدار

- لا تقم بتشغيل الشاحن وقابسه أو سلك التيار الخاص به تالفاً، فقد يؤدي ذلك إلى حدوث دائرة قصر (فقل للدائرة) ووقوع صدمة كهربائية. وإذا كان تالفاً، فأحرص على إصلاح الشاحن أو استبداله من قبل فني صيانة معتمد في أحد مراكز صيانة EGO.

- لا تقم بتشغيل الشاحن إذا تعرض للضرب بأداة حادة، أو سقط على الأرض، أو تعرض للتلف بأي شكل من الأشكال. توجه به إلى فني صيانة معتمد لفحصه كهربائياً للتأكد مما إذا كان الشاحن يعمل جيداً أم لا.

- لا تقم بتفكيك الشاحن بنفسك. بل اذهب به إلى فني صيانة معتمد عند الحاجة إلى صيانتة أو إصلاحه. قد تؤدي إعادة التجميع غير الصحيحة إلى خطر التعرض لصدمة كهربائية أو نشوب حريق.

- افصل الشاحن من مقبس الكهرباء قبل محاولة إجراء أي أعمال صيانة أو تنظيف، وذلك للحد من خطر التعرض لصدمة كهربائية.

- افصل الشاحن عن مصدر التيار عند عدم الاستخدام. فهذا سيحد من خطر التعرض لصدمة كهربائية أو حدوث تلف بالشاحن إذا سقطت أشياء معدنية في الفتحة. فهذا سيساعد أيضاً في منع تعرض الشاحن للتلف أثناء الارتفاع المفاجئ في شدة التيار.

- خطر التعرض لصدمة كهربائية. لا تلمس الجزء غير المعزول من موصل خرج التيار أو طرف البطارية غير المعزول.

- احفظ هذه التعليمات. راجعهم باستمرار واستخدمهم لتوجيه الآخرين عند استخدام هذه الآلة. إذا قمت بإقراض هذه الآلة لشخص آخر، أرفق معها هذه التعليمات لمنع سوء استخدام المنتج والإصابات المحتملة.

تعليمات سلامة هامة

- احفظ هذه التعليمات. يحتوي هذا الدليل على تعليمات سلامة وتشغيل هامة لهذا الشاحن.

- قبل استخدام شاحن البطارية، اقرأ جميع التعليمات والملصقات التحذيرية الواردة على شاحن البطارية والبطارية والمنتج الذي يستخدم البطارية.

- ⚠ تحذير:** يجب اتباع الاحتياطات الأساسية عند استخدام أجهزة كهربائية، بما في ذلك ما يلي:

- للحد من خطر التعرض لإصابات، فإن المراقبة للصيقة واجبة عند استخدام أي جهاز بالقرب من الأطفال.
- استخدم فقط الملحقات الموصى بها أو التي يتم بيعها من قبل الشركة الصانعة.
- لا تستخدم الجهاز في الأماكن الخارجية المفتوحة.

قواعد السلامة الخاصة بالشاحن

السلامة الكهربائية

⚠ تنبيه: للحد من خطر التعرض لصدمة كهربائية أو تلف الشاحن والبطارية، اشحن فقط بطاريات الليثيوم-أيون القابلة لإعادة الشحن المحدد نوعها على ملصق الشاحن. لأن الأنواع الأخرى من البطاريات قد تنفجر، ما قد يتسبب في وقوع إصابات شخصية أو حدوث تلف.

هذا الجهاز غير مخصص للاستخدام من قبل الأشخاص (بما في ذلك الأطفال) من ذوي القدرات البدنية أو الحسية أو العقلية المحدودة أو من ليست لديهم خبرة أو معرفة، إلا في حال قيام شخص مسؤول بتقديم الإشراف أو التعليمات المتعلقة باستخدام الجهاز لهم من أجل سلامتهم.

قبل استخدام شاحن البطارية، اقرأ جميع التعليمات والملصقات التحذيرية الواردة في هذا الدليل وعلى شاحن البطارية والبطارية والمنتج لمنع إساءة استخدام المنتجات والتعرض المحتمل للإصابات أو التلف.

لا تستخدم الشاحن في الأماكن الخارجية المفتوحة أو في بيئات العمل الرطبة أو المبللة. حيث سيؤدي الماء الذي يدخل إلى الشاحن إلى زيادة خطر حدوث صدمة كهربائية.

لا تتعامل مع الشاحن، بما في ذلك قابس الشاحن وأطراف الشاحن، وبداك مبتلثان.

قد يتسبب استخدام الملحقات غير الموصى بها أو التي لا يتم بيعها من قبل الشركة الصانعة لشاحن البطارية في حريق أو صدمة كهربائية أو حدوث إصابات للأشخاص.

لا تُعد شحن الآلة إلا باستخدام الشاحن المحدد من قبل الشركة الصانعة. فالشاحن الملائم لنوع ما من مجموعات البطارية قد يتسبب في نشوب حريق إذا تم استخدامه مع مجموعة بطارية أخرى.

لا تعبت بسلك التيار أو الشاحن. لا تقم أبدًا باستخدام سلك التيار في حمل الشاحن. لا تشد سلك الشاحن لفصل القابس من مقبس التيار. قد يتعرض سلك التيار أو الشاحن للتلف، وهو ما سيتسبب في خطر حدوث صدمة كهربائية. استبدل أسلاك التيار التالفة على الفور.

تأكد من وضع سلك التيار في مكان بحيث لا يسير فوقه أحد أو يتعثر فيه، وكذا بحيث لا يلامس حواف حادة أو أجزاء متحركة، أو أن يتعرض بأي شكل من الأشكال للتلف أو الشد. فهذا سيؤدي من خطر التعثر غير المقصود به، وهو ما قد يؤدي إلى وقوع إصابات أو تعرض سلك التيار للتلف، وهو ما قد يؤدي بالتبعية إلى حدوث صدمة كهربائية.

احتفظ بسلك التيار والشاحن بعيدًا عن مصادر الحرارة لمنع تعرض الهيكل أو الأجزاء الداخلية للتلف.

لا تسمح بملامسة البنزين أو الزيوت أو المنتجات القائمة على البترول أو ما شابههم للأجزاء البلاستيكية. هذه المكونات تحتوي على مواد كيميائية قد تتسبب في تلف الأجزاء البلاستيكية أو وضعفها أو تدميرها.

ينبغي أن يتوافق قابس الآلة العاملة بالطاقة مع مقبس التيار. لا يجب إدخال تعديلات على القابس بأي حال من الأحوال. لا تستخدم أي قوابس مهيأنة مع الآلات العاملة بالطاقة المؤرضة. ستؤدي القوابس غير المعدلة والمقابس المتوافقة إلى الحد من خطر حدوث صدمة كهربائية.

لا تقم بتعريض الشاحن للمطر أو الأجواء الرطبة. حيث سيؤدي الماء الذي يدخل إلى الشاحن إلى زيادة خطر حدوث صدمة كهربائية.

لا تعبت بسلك التيار. لا تقم أبدًا باستخدام سلك التيار في حمل الشاحن أو سحب القابس من المقبس أو فصله عن مصدر التيار. احتفظ بسلك التيار بعيدًا عن مصادر الحرارة أو الزيت أو الحواف الحادة أو الأجزاء المتحركة. تؤدي أسلاك التيار التالفة أو المتشابكة إلى زيادة خطر حدوث صدمة كهربائية.

تجنب ملامسة الجسم لأسطح مؤرضة مثل الأنابيب والمشاع والمواقد والثلاجات. هناك خطر متزايد لحدوث صدمة كهربائية إذا كان جسمك مؤرضًا.

عند تشغيل آلة عاملة بالطاقة في مكان خارجي مفتوح، استخدم سلك تمديد ملائم للاستخدام الخارجي. استخدم سلك ملائم للاستخدام الخارجي يحد من خطر حدوث صدمة كهربائية.

يمكن لشاحن EGO أن يشحن مجموعات بطاريات ليثيوم-أيون EGO المدرجة في الشكل C.

اشحن فقط مجموعات البطارية ليثيوم-أيون القابلة لإعادة الشحن بجهة 56 فولت تيار مستمر، وتيار 12 أمبير في الساعة كحد أقصى. لأن الأنواع الأخرى من البطاريات قد تنفجر، ما قد يتسبب في وقوع إصابات شخصية وحدث تلف.

الصيانة

يجب إجراء الصيانة على الشاحن بواسطة فني إصلاح متخصص باستخدام قطع غيار أصلية مطابقة فقط. فهذا سيضمن المحافظة على سلامة الشاحن.

استخدم فقط قطع غيار أصلية عند إجراء أعمال الصيانة على الشاحن. احرص على اتباع التعليمات الواردة في قسم الصيانة من هذا الدليل. قد ينجم عن استخدام قطع غيار غير مصرح بها أو الإخفاق في اتباع تعليمات الصيانة خطر التعرض لصدمة كهربائية أو إصابة.

AR

استخدم هذا الجهاز في الأماكن الداخلية فقط	للاستخدام المنزلي	
هيكل ثنائي العزل	هيكل من الفئة II	
وصلة مصهر مصغرة للتأخير الزمني	وصلات مصهر	8A 
هذا المنتج متوافق مع توجيهات شهادة الجودة الأوروبية (CE) المعمول بها.	شهادة الجودة الأوروبية CE	
هذا المنتج متوافق مع تشريعات المملكة المتحدة المعمول بها.	تقييم المطابقة UKCA	
لا يجب التخلص من الأجهزة الكهربائية المستهلكة في النفايات المنزلية. توجه بالجهاز إلى مركز إعادة تدوير معتمد.	نفايات المعدات الكهربائية والإلكترونية (WEEE)	
الجهد الكهربائي	فولت	V
التيار	أمبير	A
التردد (دورات في الثانية)	هرتز	Hz
الطاقة	واط	W
الوقت	دقائق	min
نوع التيار	تيار متردد	~
النوع أو خصائص التيار	تيار مستمر	—

تحذير: اقرأ جميع التعليمات وافهمها. عدم اتباع جميع التعليمات الواردة أثناء قد يؤدي إلى حدوث صدمة كهربائية أو نشوب حريق أو التعرض للإصابة الشخصية، أحدها أو جميعها.

سلامة منطقة العمل

- حافظ على منطقة العمل نظيفة ومضاءة جيداً. حيث عادة ما تتسبب المناطق المظلمة أو التي بها ركام إلى وقوع حوادث.
- لا تقم بتشغيل شاحن EGO في أجواء قابلة للانفجار، على سبيل المثال في وجود سوائل أو غازات أو غبار قابلة للاشتعال. فقد يتسبب الشاحن في صدور شرارة، والتي قد تتسبب في اشتعال الغبار أو الأبخرة القابلة للاشتعال.

اقرأ جميع التعليمات!

اقرأ دليل التشغيل 

خطر زائد! الأشخاص الذين تم تركيب أجهزة طبية إلكترونية لهم، مثل منظم ضربات القلب، يجب عليهم استشارة الطبيب قبل استخدام هذا المنتج. لأن تشغيل معدات كهربائية بالقرب من منظم ضربات القلب قد يتسبب عنه خلل أو فشل في أداء منظم ضربات القلب.

تحذير: لضمان السلامة والاعتمادية، يجب تنفيذ جميع أعمال الإصلاح من قبل فني خدمة مؤهل.

تحذير: يمكن للأطفال من سن 8 سنوات فما فوق استخدام هذا الجهاز وكذلك الأشخاص الذين يعانون من ضعف القدرات البدنية أو الحسية أو العقلية أو عدم الخبرة أو المعرفة شريطة توافر الإشراف والتوجيه فيما يتعلق باستخدام الجهاز بطريقتة آمنة وفهم المخاطر المتضمنة. يجب ألا يعيثر الأطفال بهذا الجهاز. يجب ألا يقوم الأطفال بتنظيف الجهاز وصيانته دون الإشراف عليهم.

رموز السلامة

الغرض من رموز السلامة هو جذب انتباهك إلى المخاطر المحتملة. رموز السلامة والشروح المصاحبة لها تستحق اهتمامك وفهمك الدقيق. تحذيرات كل رمز، بنفسها، لا تمنع وقوع أي خطر. التعليمات والتحذيرات التي تمنحك إياها لا تعد بديلاً عن تطبيق الإجراءات الملائمة لمنع وقوع الحوادث.

تحذير: احرص على قراءة وفهم جميع تعليمات السلامة في دليل التشغيل هذا، بما في ذلك جميع رموز تنبيهات السلامة، مثل "خطر"، و"تحذير"، وتنبيه قبل استخدام هذه الآلة. عدم اتباع جميع التعليمات الواردة أدناه قد يؤدي إلى حدوث صدمة كهربائية أو نشوب حريق أو التعرض للإصابة الشخصية، أحدها أو جميعها.

تعليمات السلامة

هذه الصفحة تصف وتشرح رموز السلامة التي قد تظهر على هذا المنتج. اقرأ جميع التعليمات المذكورة على الآلة وافهمها واتباعها قبل محاولة تجميع الآلة وتشغيلها.

احتياطات تتعلق بسلامتك.	تنبيه سلامة	
للحد من خطر التعرض لإصابة، ينبغي على المستخدم قراءة دليل التشغيل.	اقرأ دليل التشغيل	

פתרון	סיבה	בעיה
<ul style="list-style-type: none"> ▪ הכניסו מחדש את ערכת הסוללה. ▪ נסו ערכת סוללות אחרת. ▪ נתקו את המטען מהחשמל, המתינו עד ש-LED 3 יכבה ולאחר מכן חברו מחדש את התקע למקור החשמל. 	ערכת הסוללה או המטען אינם תקינים או שהחיבור בין ערכת הסוללה לבין המטען רופף.	המטען אינו עובד. LED 3 מהבהב באדום או כל נוריות הלד נכבות.
קררו את ערכת הסוללה או חממו אותה. הטעינה תתחיל כאשר הטמפרטורה של הסוללה תחזור ל- $57^{\circ} \text{C} - 3^{\circ} \text{C}$.	מארז הסוללה חם מדי או קר מדי.	המטען אינו פועל ו-LED 3 דולק באדום קבוע.

אחריות

מדיניות האחריות של EGO

בקר באתר egopowerplus.com כדי לעיין בתנאים וההתניות המלאים של מדיניות האחריות של EGO.

הגנה על הסביבה

אל תזרקו ציוד חשמלי, מטען הסוללה וסוללות/סוללות ניתנות לטעינה ביחד עם אשפה ביתית!



בהתאם לחוק האירופי EU/2012/19, ציוד חשמלי ואלקטרוני אשר איננו נמצא יותר בשימוש, ובהתאם לחוק האירופי 2006/66/EC, ציוד חשמלי ואלקטרוני ניזוק, ייאספו באופן נפרד.

אם ציוד חשמלי נזרק ביחד עם אשפה ביתית או במזבלה, חומרים מסוכנים עלולים לנזול אל האדמה ולהפוך לחלק משרשרת המזון, דבר העלול לגרום לנזק לבריאות והרווחה שלכם.

תחזוקה

⚠ אזהרה: כדי למנוע פגיעה אישית חמורה, הקפידו להסיר את ערכת הסוללה מהכלי לפני ניקוי או תחזוקה.

⚠ אזהרה: במקרה של עבודות שירות, השתמשו רק בחלקי חילוף זהים של EGO. שימוש בחלקי חילוף אחרים עלול לגרום לסכנה או נזק למוצר.

⚠ אזהרה: לא מומלץ להשתמש באוויר דחוס יבש כשיטת ניקיון עבור המטען. אם ניקיון עם אוויר דחוס היא שיטת הניקיון היחידה, ענדו תמיד משקפי מגן או משקפי בטיחות עם הגנה צדדית בעת ניקיון המכשיר. אם ההפעלה היא באזור מאובק, חבשו גם מסכת אבק.

⚠ אזהרה: אם כבל המתח ניזוק, יש להחליף אותו על ידי היצרן, סוכן שירות שלו או אדם מוסמך באופן דומה על מנת למנוע סכנה.

תחזוקה כללית

הימנעו משימוש בממסים כאשר אתה מנקה את חלקי הפלסטיק. רוב חלקי הפלסטיק עלולים להינזק מסוגים שונים של ממסים מסחריים ועל ידי השימוש בהם. השתמשו במטלית נקיה על מנת להסיר לכלוך, אבק, שמן, חומר סיכה וכו'.

⚠ אזהרה: לעולם אל תיתנו לנוזלי בלימה, בנזין, מוצרים מבוססי בנזין, שמנים וכו', לבוא במגע עם חלקי פלסטיק. חומרים כימיים עלולים להזיק, להחליש או להרוס את הפלסטיק והדבר עלול לגרום לפגיעה אישית חמורה.

⚠ אזהרה: במקרה של עבודות שירות, השתמשו רק בחלקי חילוף זהים של EGO. שימוש בחלקי חילוף אחרים עלול לגרום לסכנה או נזק למוצר. על מנת להבטיח בטיחות ואמינות, כל התיקונים וההחלפות צריכים להתבצע על ידי טכנאי שירות מוסמך במרכז שירות של EGO.

פעולה	מתח מארז הסוללה	אינדיקטור המתח על מארז הסוללה	נורית על המטען					מארז סוללה	אינדיקטור לה
			LED 5	DEL 4	LED 3	LED 2	LED 1		
מארז הסוללה או המטען ניזוקים	-	כבוי	כבוי	כבוי	אור אדום מהבהב או כבוי	כבוי	כבוי	ניזוק	
הטעינה תחל מחדש כאשר מארז הסוללה יחזור לטמפרטורה של 57°C-3°C	-	כבוי	כבוי	כבוי	אור אדום רציף	כבוי	כבוי	סוללה קרה/ חמה	
טעינה פחות מ-15%		הבהוב אדום, כתום וירוק לסירוגין או ה-LED האחרון מהבהב בירוק, האחרים באור ירוק רציף	כבוי	כבוי	כבוי	כבוי	אור ירוק מהבהב	טעינה	
טעינה עד 15% עד 35%			כבוי	כבוי	כבוי	אור ירוק דולק לחלוטין			
טעינה עד 35% עד 55%			כבוי	כבוי	אור ירוק דולק לחלוטין				
טעינה עד 55% עד 75%			כבוי	אור ירוק דולק לחלוטין					
טעינה עד 75% עד 90%			אור ירוק דולק לחלוטין						
הטעינה הסתיימה.	עד 90% עד 100%	כבוי					אור ירוק יציב	טען במלואו	

3. אם מארז סוללה שונה גם מציג מצב "פגום", הוציאו את מארז הסוללה ממקור המתח וזכו עד שהאור המהבהב של LED 3 ייכבה, לאחר מכן חברו מחדש את התקע אל מקור המתח. אם אף נורית לד אינה מאירה באור ירוק בקצרה בזמנית לאחר חיבור המטען למקור כוח, או LED 3 על המטען עדיין מוצג כפגום, המטען עלול להיות פגום.

חורי הרכבה לקיר

המטען מצויד בחורי תלייה לאחסון נוח (איור A). התקינו ברגים בקיר במרחק 76 מ"מ אחד מן השני. השתמשו בברגים חזקים מספיק על מנת לתמוך במשקל המשולב של המטען ושל מארז הסוללה.

טעינה של מארז סוללה חם או קר

אם מארז הסוללה נמצא מחוץ לטווח הטמפרטורות הנורמלי, LED 3 יאיר בצבע אדום. כאשר הטמפרטורה של הסוללה חוזרת ל-3°C עד 57°C, המטען יתחיל להיטען אוטומטית ונורות הלה התואמות במטען יאירו כרגיל.

מארז סוללה או מטען ניזוקים

אם המטען מזהה בעיה, נורית חייוו ה-LED 3 תהבהב באדום או שכל הנוריות יכבו.

- נסו להסיר ולהכניס מחדש את מארז הסוללה אל תוך המטען. אם נוריות הלה עדיין מעידות על מצב "פגום", נסו להטעין מארז סוללה אחר.
- אם מארז סוללה אחר ניטען באופן נורמלי, היפטרו ממארז הסוללה הניזוק (עיינו בהוראות במדריך מארז הסוללה).

ראו למטה תיאור חלקים בתמונה D:

LED 4	D-4	LED 1	D-1
LED 5	D-5	LED 2	D-2
		LED 3	D-3

5. כאשר מארזי הסוללה טעונים לגמרי, שלושת נוריות חיוי ה-LED על המטען יפסיקו להבהב ויידלקו בצבע ירוק רציף. חיוי המתח על גבי מארז הסוללה ייכבה. המתניו עד אשר מאוורר הקירור של המטען מפסיק את פעולתו, הסירו את מארז הסוללה מן המטען ונתקו את המטען ממקור המתח.
6. מארז הסוללה ייטען לגמרי כאשר הוא נמצא בתוך המטען, אך לא תבצע טעינת יתר. אם מארז הסוללה נשאר בתוך המטען לתקופה של חודש או יותר, הוא יבצע פעולת תחזוקה עצמית וקיבולת הסוללה תרד ל-30%. אם הדבר קורה, התקינו מחדש את מארז הסוללה על המטען כדי להטעין אותו לגמרי.

הודעה:

- הפחתה משמעותית בזמן ההפעלה של ערכת סוללות טעונה במלואה מעידה על סיום חיי הסוללה וכי יש להחליף את ערכת הסוללה.
- המטען עלול להתחמם בעת הטעינה, וזהו מצב נורמלי. טענו את ערכת הסוללה באזור מאוורר היטב.

תיאור

הכירו את המפוח שלכם (איור A)

1. חריץ הרכבת סוללה
2. קירור פתחי אוויר
3. אינדיקטורי לד
4. חיבורים חשמליים
5. ידית
6. חורי הרכבה לקיר

הפעלה

איך להטעין את מארז הסוללה

⚠ אזהרה: אין להשתמש במטען מחוץ לבית או לחשוף אותו לתנאים רטובים או לחים. מים הנכנסים אל המטען יגבירו את הסכנה לשוק חשמלי.

הודעה: ערכות סוללות ליתיום-יון נטענות חלקית לפני המשלוח. לפני השימוש בו בפעם הראשונה, הטעינו לגמרי את מארז הסוללה.

ראו למטה תיאור חלקים באיור B:

B-1	לד ירוק
B-2	נורית דו-צבעונית אדומה וירוקה

1. חברו את המטען למקור המתח (220V-240V כ-50Hz). 5 נוריות חיוי הטעינה יבהיקו בקצרה בירוק וייכבו, מה שמצביע על כך שהמטען פועל כראוי.
2. יישרו את העורקים המוגבהים של מארז הסוללה עם חריצי ההרכבה בתוך המטען; החליקו את מארז הסוללה כלפי מטה אל המטען כמוצג באיור C.
3. המטען יתקשר עם מארז הסוללה על מנת להעריך את המצב של מארז הסוללה.
4. בעת טעינת מארז סוללות, 5 מחווי ה-LED במטען יידלקו בירוק בכיוון השעון, מה שמעיד על רמת הטעינה (איור D). עבור מארזי סוללות BA2800, BA2240E, BA1400, BA1120E, BA3360 ו-BA4200, מחוון ההפעלה על הסוללה יבהב באדום, כתום וירוק ברצף; עבור מארזי סוללות BA2242T, BA1400T, BA2240T, BA4200T, BA3360T, BA2800T, BA5600T ו-BA6720T, מחוון ה-LED האחרון על הסוללה ימשיך להבהב בירוק בזמן שהנוריות האחרות יאירו באור ירוק רציף. מאוורר המטען עובד באופן רצוף על מנת לקרר את מארז הסוללה.

⚠ אזהרה: בעת שימוש במכשירי חשמל יש לנקוט באמצעי זהירות בסיסיים, כולל האמצעים הבאים:

- על מנת להפחית את הסיכון לפציעה, יש לפקח מקרוב בעת השימוש במכשיר ליד ילדים.
- השתמשו רק באביזרים המומלצים או הנמכרים על ידי היצרן.
- נא לא להשתמש מחוץ לבית.
- עבור מכשיר נייד - על מנת להפחית את הסיכון לשוק חשמלי, נא לא להטביל את המטען במים או בכל נוזל אחר. נא לא להניח או לאחסן את המכשיר היכן שהוא עלול ליפול או להימשך אל אמבט או כיור.

⚠ זהירות: על מנת להפחית את הסיכון לפציעה, הטעינו רק סוללות ליתיום-יון הניתנות לטעינה מחדש. סוגים אחרים של סוללות עלולים להתפוצץ, כאשר גם גורמים לפציעה אישית או לנזק.

מפרטים

220-240 V~50 Hz, 700 W	קלט מטען
10A, 56V	פלט מטען
כ-25-30 דקות עבור מארז סוללות 4.0 Ah כ-30 דקות עבור מארז סוללות 2.5/5.0 Ah כ-35 דקות עבור מארז סוללות 6.0 Ah כ-45 דקות עבור ערכת סוללות 7.5 Ah כ-60 דקות עבור מארז סוללות 10.0 Ah כ-75 דקות עבור ערכת סוללות 12.0 Ah	זמן טעינה
5°C-40°C	טמפרטורת טעינה אופטימלית
2.0 ק"ג	משקל מטען

- לעולם אל תיתנו לברזין, מוצרים מבוססי ברזין, שמנים וכו', לבוא במגע עם חלקי פלסטיק. חומרים אלו מכילים כימיקלים אשר עלולים להזיק, להחליש או להרוס את הפלסטיק.
 - אל תפעילו את המטען עם כבל או תקע ניזוקים, הדבר עלול לגרום לקצר ולשוק חשמלי. אם ישנו נזק, תקנו או החליפו את המטען בעזרת טכנאי שירות מוסמך במרכז שירות של EGO.
 - אל תפעילו את המטען אם הוא קיבל מכה חזקה, אם הוא הופל או נגרם לו כל נזק אחר. קחו אותו אל טכנאי שירות מוסמך לבדיקה חשמלית על מנת למנוע אם המטען נמצא בתנאי עבודה נאותים.
 - נא לא לפרק את המטען. קחו אותו אל טכנאי שירות מוסמך אם יש צורך בעבודות שירות או תיקונים. הרכבה לא נכונה מחדש עלולה לגרום לשוק חשמלי או לשרפה.
 - הוציאו את המטען מן השקע החשמלי לפני כל עבודת תחזוקה או ניקיון על מנת להפחית את הסיכון לשוק חשמלי.
 - נתקו את ממטען ממקור המתח כאשר איננו בשימוש. הדבר יפחית את הסיכון לשוק חשמלי או נזק למטען אם חלקי מתכת יפלו אל תוך הפתח. הדבר גם יעזור למנוע נזק למטען בעת עליית מתח.
 - סיכון לשוק חשמלי. נא לא לגעת בחלקים הלא מבודדים של מחבר התקע או המסוף הלא מבודד של הסוללה.
 - יש לשמור על הוראות אלו. עיינו בהם בתדירות גבוהה והשתמשו בהם על מנת להדריך אחרים אשר עשויים להשתמש במכשיר. אם אתם מלווים את הכלי למישהו אחר, תנו לו גם את ההוראות הללו על מנת למנוע שימוש לא נכון של המכשיר או פציעות אפשריות.
- הוראות בטיחות חשובות**
- יש לשמור על הוראות אלו. מדריך זה כולל הוראות בטיחות והפעלה חשובות עבור מטען זה.
 - לפני השימוש במטען הסוללה, קראו את כל ההוראות ואת סימני הזהירות על גבי המטען, הסוללה והמוצר עבורו אתם משתמשים בסוללה.

חוקי בטיחות עבור המטען

⚠️ זהירות: על מנת להפחית את הסיכוי לשוק חשמלי או נזק למטען או לסוללה, הטעינו רק את סוללות הליתיום-יון הביתיות לטעינה מחדש אשר מופיעות בתווית המטען שלכם. סוגים אחרים של סוללות עלולים להתפוצץ, כאשר גם גורמים לפגיעה אישית או לנזק.

מכשיר זה אינו מיועד לשימוש על ידי אנשים (כולל ילדים) בעלי יכולות פיזיות, חושיות או נפשיות מוגבלות, אנשים עם חוסר ניסיון וידע, אלא אם כן ישנו מישהו המפקח עליהם וניתנו להם הוראות בנושא השימוש במכשיר על ידי אדם האחראי לביטחונם.

לפני השימוש במטען הסוללה, קראו את כל ההוראות ואת סימני הזהירות במדריך זה ועל גבי המטען, הסוללה והמוצר על מנת למנוע שימוש לא נכון של מוצרים ופגיעות או נזקים אפשריים.

אין להשתמש במטען מחוץ לבית או לחשוף אותו לתנאים רטובים או לחיים. מים הנכנסים אל המטען יגבירו את הסכנה לשוק חשמלי.

אין לטפל במטען, כולל תקע המטען או מסופי המטען בידיים רטובות.

השימוש בחיבור שאינו מומלץ או לא נמכר על ידי יצרן מטען הסוללה יגביר את הסיכון לאש, שוק חשמלי או פגיעה.

יש להטעין רק עם המטען המצוין על ידי היצרן. מטען המתאים למארז סוללה אחד עלול לייצר סכנת אש עבור מארז סוללה אחר.

אל תפעילו לחץ על הכבל או על המטען. לעולם אין להשתמש בכבל על מנת לשאת את המטען. נא לא למשוך את כבל המטען על מנת לנתק את התקע מן השקע. עלול להיגרם נזק לכבל או למטען ולהיווצר סיכון של שוק חשמלי. החליפו כבלים ניזוקים מיד.

וודאו שהכבל ממוקם כך שלא ניתן יהיה לדרוך עליו, להיתקל בו, שהוא יבוא במגע עם קצוות חדים או עם חלקים נעים, או במקום שהוא יכול להינזק או להימתח. הדבר יפחית את הסיכון לנפילות מקריות, אשר יכולות לגרום לפגיעות ולנזק לכבל, ובסופו של דבר לשוק חשמלי.

שימרו על הכבל והמטען מפני חום על מנת למנוע נזק מן התאים או מן החלקים הפנימיים.

אל תפעילו את מטען ה-EGO באזורים דליקים, בנוכחות נוצלים דליקים, גזים או אבק. המטען עלול לייצר ניצוצות העלולים להצית את האבק או האדים.

בטיחות חשמלית

התקעים של המכשיר החשמלי צריכים להיות מתאימים לשקע. לעולם אל תשנו את התקע בכל צורה שהיא. אל תשתמשו במתאמים עבור תקעים של מכשירים חשמליים בעלי הארקה. תקעים שלא שונו ושקעים מתאימים יפחיתו את הסיכון לשוק חשמלי.

אל תחשפו את המטען לגשם או לתנאים רטובים. מים הנכנסים אל המטען יגבירו את הסכנה לשוק חשמלי.

אל תפעילו לחץ על הכבל. לעולם אל תשתמשו בכבל על מנת לשאת, למשוך או להוציא את המטען מן השקע. שימרו על הכבל הרחק ממקורות חום, שמן, קצוות חדים או חלקים נעים. כבלים ניזוקים או מלופפים מגבירים את הסיכון לשוק חשמלי.

הימנעו ממגע עם משטחים בעלי הארקה, כגון צינורות, רדיאטורים, כיריים ומקררים. יש סיכון גבוה לשוק חשמלי אם הגוף שלכם מוארק.

בעת הפעלת המכשיר החשמלי בחוץ, עשו שימוש בכבל מאריך המתאים לשימוש בחוץ. השימוש בכבל מאריך המתאים לשימוש בחוץ מפחית את הסיכון לשוק חשמלי.

מטען ה-EGO נועד להטענת מארזי סוללות הליתיום-יון הרשומים באיור C:

הטעינו רק מארזי סוללות נטענות מסוג 56V d.c, מקסימום Li-ion 12.0 אמפר/שעה. סוגים אחרים של סוללות עלולים להתפוצץ, כאשר גם גורמים לפגיעה אישית ולנזק.

שירות

בצעו עבודות שירות על המטען שלכם רק באמצעות טכנאי שירות מוסמך העושה שימוש בחלקי חילוף זהים בלבד. הדבר יבטיח שבטיחות המטען נשמרת.

במקרה של עבודות תיקון למטען, השתמשו רק בחלקי חילוף זהים. בצעו את ההוראות בפרק התחזוקה במדריך זה. השימוש בחלקים שאינם מאושרים או אי ביצוע הוראות תחזוקה עשוי לגרום סיכון להלם או לפגיעה.

אמצעים הקשורים לבטיחותכם.	התראות בטיחות	
על מנת להפחית את הסיכון לפציעות, על המשתמש לקרוא את המדריך למשתמש.	קראו את מדריך ההוראות	
יש להשתמש במכשיר זה בפנים הבית בלבד	שימוש בפנים הבית	
בנייה בעלת בידוד כפול	בנייה מסוג II	
חיבור נתיך מיניאטורי להשהיית זמן	חיבורי נתיך	
מוצר זה תואם לתקנות ה-EC הרלוונטיות.	CE	
מוצר זה תואם לחוקים הרלוונטיים בבריטניה.	אוקקה	
אין לזרוק מוצרים חשמליים כחלק מאספה ביתית. הביאו את המכשיר למרכז מחזור מוסמך.	WEEE	
וולט	וולט	V
זרם	אמפרים	A
תדירות (מחזורים לשנייה)	הרץ	Hz
מתח	וואט	W
זמן	דקות	דקה
סוג זרם	זרם חלופי	
סוג או מאפיין מתח	זרם ישיר	

⚠ אזהרה: קראו והבינו את כל ההוראות. אי מילוי אחר כל ההוראות המופיעות למטה יכול לגרום להלם חשמלי, שרפה ו/או פציעות אישיות חמורות.

בטיחות סביבת העבודה

- שימרו על סביבת העבודה נקייה ומוארת כהלכה. סביבות לא מסודרות ואפלות מזמינות תאונות.

קראו את כל ההוראות! HE

קראו את מדריך ההוראות

⚠ סיכון שיורי! אנשים בעלי מכשירים חשמליים כגון קוצבי לב, צריכים להתייעץ עם הרופא(ים) המטפל(ים) בהם לפני השימוש במכשיר זה. הפעלה של ציוד חשמלי בקרבת קוצבי לב עלולה להפריע לפעולת הקוצב או אפילו להפסיק את פעולתו.

⚠ אזהרה: על מנת להבטיח בטיחות ואמינות, יש לבצע את כל התיקונים וההחלפות בעזרת טכנאי שירות מוסמך.

⚠ אזהרה: מכשיר ניתן לשימוש על ידי ילדים בגיל הגבוה מ-8 ואנשים בעלי יכולות פיזיות, חושיות או נפשיות מוגבלות, אנשים עם חוסר ניסיון ידע, אם ישנו משהו המפקח עליהם וניתנו להם הוראות בנושא השימוש במכשיר באופן בטוח והם מבינים את הסכנות המעורבות בשימוש. ילדים לא יישחקו עם המכשיר. ניקיון ועבודות תחזוקה לא יבצעו על ידי ילדים ללא השגחה.

סמלי בטיחות

מטרתם של סמלי הבטיחות היא למשוך את תשומת לבך לסכנות אפשריות. סמלי הבטיחות וההסברים שלהם דורשים את תשומת הלב וההבנה המלאות שלך. סימני הבטיחות בעצמם אינם מונעים סכנה. ההוראות והאזהרות אותן הם מספקים לא תחלפנה נקיטת אמצעי מניעה מתאימים בעת תאונה.

⚠ אזהרה: ודאו שאתם קוראים ומבינים את כל ההוראות הבטיחות המופיעות במדריך זה למשתמש, כולל את כל סימני התראות הבטיחות כגון „סכנה“, „אזהרה“ ו-”הירות“ לפני השימוש במכשיר זה. אי מילוי אחר כל ההוראות המופיעות למטה עלול להוביל לשימוש חסר זהירות, שרפה ו/או פציעות חמורות.

הוראות בטיחות

עמוד זה מציין ומתאר את סימני הבטיחות העשויים להופיע על גבי המוצר. קראו, הבינו ועקבו אחר ההוראות המופיעות על המכשיר לפני כל ניסיון להרכיב ולהשתמש בה.

EGO™

POWER+ CHARGER

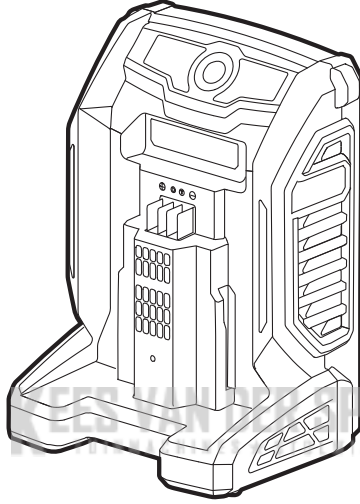

CH7000E

מטען מהיר+ 700 ואט

HE

شاحن فائق السرعة RAPID+ بقدره 700 واط

AR

