

EGO™

POWER⁺ BATTERY

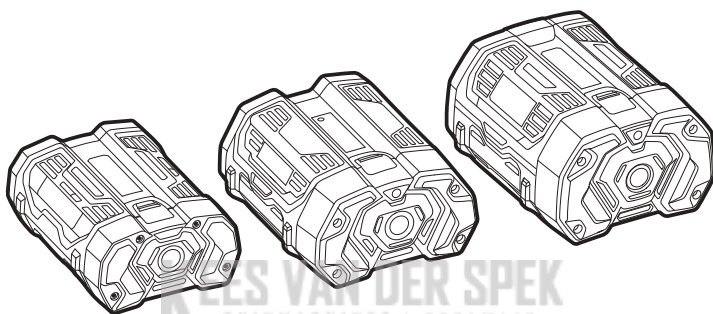

OPERATOR'S MANUAL

56 VOLT BATTERY 2.0AH/4.0AH/6.0AH/5.0AH/7.5AH

MODEL NUMBER BA1120E/BA2240E/BA3360/BA2800/BA4200

EN	56 volt battery	3	PL	Akumulator 56 voltów	70
DE	56 volt akkumulator	8	CZ	56V akumulátor	76
FR	Batterie 56 VOLT	14	SK	56V akumulátor	81
ES	Acumulador de 56 voltio	20	HU	56 voltos akkumulátor	86
PT	Accumulador de 56 volt	26	RO	Accumulador de 56 volți	92
IT	Accumulatore 56 volt	32	SL	56-voltna baterija	98
NL	56 volt accu	38	LT	56V kumulatori	104
DK	56 volt batteri	44	LV	56 voltu akumulators	110
SE	56 volt ackumulator	49	GR	Μπαταρία 56 Volt	116
FI	56 voltin akku	54	TR	56 Volt PİL	122
NO	56 volt batteri	59	ET	56V aku	127
RU	Аккумулятор 56 в	64			

A

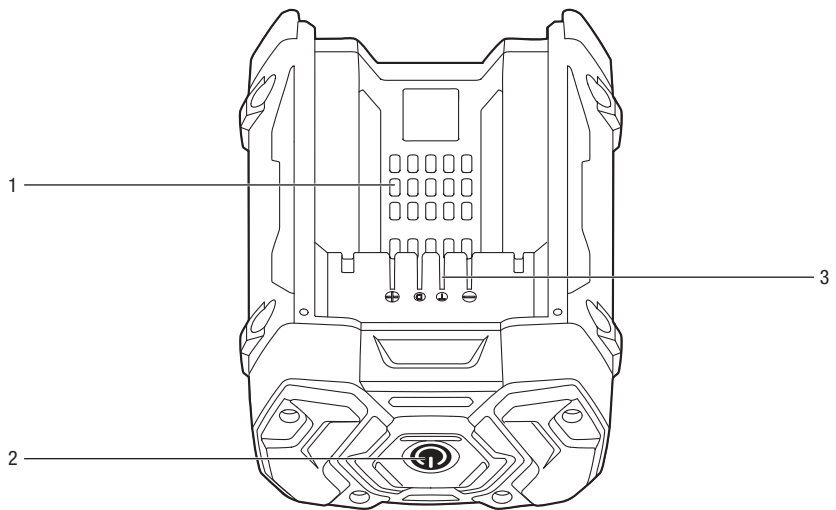

KEES VAN DER SPEK
TUINMACHINES ★ STOLWIJK

READ ALL INSTRUCTIONS!



**READ & UNDERSTAND
INSTRUCTION MANUAL**

⚠ Residual risk! People with electronic devices, such as pacemakers, should consult their physician(s) before using this product. Operation of electrical equipment in close proximity to a heart pacemaker could cause interference or failure of the pacemaker.

⚠ WARNING: To ensure safety and reliability, all repairs should be performed by a qualified service technician.

SAFETY SYMBOLS

The purpose of safety symbols is to attract your attention to possible dangers. The safety symbols and the explanations with them deserve your careful attention and understanding. The symbol warnings do not, by themselves, eliminate any danger. The instructions and warnings they give are no substitutes for proper accident prevention measures.

⚠ WARNING: Be sure to read and understand all safety instructions in this Operator's Manual, including all safety alert symbols such as "DANGER," "WARNING," and "CAUTION" before using this tool. Failure to follow all instructions listed below may result in electric shock, fire, and/or serious personal injury.

⚠ WARNING: To ensure safety and reliability, all repairs should be performed by a qualified service technician.





⚠ WARNING: The operation of any power tools can result in foreign objects being thrown into your eyes, which can result in severe eye damage. Before beginning power tool operation, always wear safety goggles or safety glasses with side shields and a full face shield when needed. We recommend a Wide Vision Safety Mask for use over eyeglasses or standard safety glasses with side shields.

⚠ WARNING: Risk of fire and burns. Do not disassemble, heat above 100 °C, or incinerate. Keep battery out of reach of children and in original package until ready to use. Dispose of used batteries promptly according to local recycling or waste regulations.

SAFETY INSTRUCTIONS

This page depicts and describes safety symbols that may appear on this product. Read, understand, and follow all instructions on the machine before attempting to assemble and operate.

	Safety Alert	Precautions that involve your safety.
	Wear Eye Protection	Always wear safety goggles or safety glasses with side shields and a full face shield when operating this product.
	Read the Operator's Manual	To reduce the risk of injury, user must read and understand operator's manual before using this product.
	Recycle Symbols	Do not dispose of battery packs/batteries into household waste, fire or water. Battery packs/batteries should be collected, recycled or disposed of in an environmental-friendly manner.
	Remove the battery pack	Always remove the battery pack from the product when you are assembling parts, making adjustments, cleaning, or when the product is not in use.
	Do not expose battery pack/ battery cells to fire	Against continuous intense sunlight, fire, water, and moisture. Danger of explosion.
	Do not expose battery pack/ battery cells to water	
	Ambient temperature of battery pack charging	For best results, your battery should be charged in a location where the temperature is greater than 0°C and less than 40°C.
V	Volt	Voltage
A	Amperes	Current
Hz	Hertz	Frequency (cycles per second)
W	Watt	Power
min	Minutes	Time

	Alternating Current	Type of current
	Direct Current	Type or a characteristic of current

⚠ WARNING: Read and understand all instructions. Failure to follow all instructions may result in electric shock, fire and/or serious personal injury. The term "power tool" in all of warnings listed refers to EGO Power+ battery operated (cordless) Lawn & Garden machines.

WORK AREA SAFETY

- **Keep the work area clean and well lit.** Cluttered or dark areas invite accidents.
- **Do not operate power tools in explosive environments, such as in the presence of flammable liquids, gases, or dust.** Power tools create sparks, which may ignite the dust or fumes.

ELECTRICAL SAFETY

- **Do not expose power tools to rain or wet conditions.** Water entering a power tool will increase the risk of electric shock.
- **Use only with chargers listed below:**

BATTERY PACKS	CHARGER
BA1120E, BA2240E, BA2800, BA3360, BA4200	CH5500E, CH2100E

BATTERY TOOL USE AND CARE

- **Recharge only with the chargers specified by the manufacturer.** A charger that is suitable for one type of battery pack may create a rise of fire when used with another battery pack.
- **Use power tools only with specifically designated battery packs.** Use of any other battery packs may create a risk of injury and fire.
- **When battery pack is not in use, keep it away from other metal objects like paper clips, coins, keys, nails screws or other small metal objects that can make a connection from one terminal to another.** Shorting the battery terminals together may cause burns or a fire.
- **Under abusive conditions, liquid may be ejected from the battery; avoid contact. If contact accidentally occurs, flush with water. If liquid contacts eyes, additionally seek medical help.** Liquid ejected from the battery may cause irritation or burns.
- **Do not dismantle, open or shred secondary cells or batteries.**

- **Do not expose cells or batteries to heat or fire.** Avoid storage in direct sunlight.
- **Do not short-circuit a cell or a battery.** Do not store cells or batteries haphazardly in a box or drawer where they may short-circuit each other or be short-circuited by other metal objects.
- **Do not remove a cell or battery from its original packaging until required for use.**
- **Do not subject cells or batteries to mechanical shock.**
- **In the event of a cell leaking, do not allow the liquid to come in contact with the skin or eyes.** If contact has been made, wash the affected area with copious amounts of water and seek medical advice.
- **Do not use any charger other than that specifically provided for use with the equipment.**
- **Do not use any cell or battery which is not designed for use with the equipment.**
- **Do not mix cells of different manufacture, capacity, size or type within a device.**
- **Keep cells and batteries out of the reach of children.**
- **Seek medical advice immediately if a cell or a battery has been swallowed.**
- **Always purchase the correct cell or battery for the equipment.**
- **Keep cells and batteries clean and dry.**
- **Wipe the cell or battery terminals with a clean dry cloth if they become dirty.**
- **Secondary cells and batteries need to be charged before use.** Always use the correct charger and refer to the manufacturer's instructions or equipment manual for proper charging instructions.
- **Do not leave a battery on prolonged charge when not in use.**
- **After extended periods of storage, it may be necessary to charge and discharge the cells or batteries several times to obtain maximum performance.**
- **Secondary cells and batteries give their best performance when they are operated at normal room temperature (20 °C ± 5 °C).**
- **Retain the original product literature for future reference.**
- **Use only the cell or battery in the application for which it was intended.**
- **When possible, remove the battery from the equipment when not in use.**
- **Dispose of properly.**

SERVICE

- **Follow instructions in the Maintenance section of this manual.** Use of unauthorized parts or failure to follow Maintenance instructions may create a risk of shock or injury.

SPECIFIC SAFETY RULES

- **Know your power tool. Read the operator's manual carefully. Learn the applications and limitations, as well as the specific potential hazards related to the tool.** Following this rule will reduce the risk of electric shock, fire, or serious injury.
- **Battery tools do not have to be plugged into an electrical outlet; therefore, they are always in operating condition.** Be aware of possible hazards when not using your battery tool. Always remove the battery before changing accessories. Following this rule will reduce the risk of electric shock, fire or serious personal injury.
- **Do not place the battery tools or battery pack near fire or heat.** This will reduce the risk of explosion and possibly injury.
- **Do not dispose of the batteries in a fire.** The cells may explode. Check with local codes for possible special disposal instructions.
- **Do not open or mutilate the battery.** Released electrolyte is corrosive and may cause damage to the eyes or skin. It may be toxic if swallowed.
- **Do not crush, drop or damage the battery pack.** Do not use a battery pack or charger that has been dropped or received a sharp blow. A damaged battery is subject to explosion. Properly dispose of a dropped or damaged battery immediately.
- **Batteries vent hydrogen gas and can explode in the presence of a source of ignition, such as a pilot light.** To reduce the risk of serious personal injury, never use any cordless product in the presence of open flame. An exploded battery can propel debris and chemicals. If exposed, flush with water immediately.
- **Do not charge the battery in a damp or wet location.** Following this rule will reduce the risk of electric shock.
- **For best results, your battery should be charged in a location where the temperature is greater than 0° C and less than 40° C.** Do not store it outside or in vehicles.

- **Under extreme usage or temperature conditions, battery leakage may occur.** If liquid comes in contact with your skin, wash immediately with soap and water, then neutralize with lemon juice or vinegar. If liquid gets in your eyes, flush them with clean water for at least 10 minutes, and then seek immediate medical attention. Following this rule will reduce the risk of serious personal injury.
- **Do not let gasoline, oils, petroleum-based products, etc. come in contact with plastic parts.** These substances contain chemicals that can damage, weaken or destroy plastic.
- **Have your battery pack serviced by a qualified repairperson using only identical replacement parts.** This will ensure that the safety of the battery pack is maintained.

Save these instructions. Refer to them frequently and use them to instruct others who may use this tool. If you lend someone this tool, lend them these instructions also to prevent misuse of the product and possible injury.

SAVE THESE INSTRUCTIONS!

SPECIFICATIONS

Battery	BA1120E:	56V 2.0Ah Lithium-ion
	BA2240E:	56V 4.0Ah Lithium-ion
	BA2800:	56V 5.0Ah Lithium-ion
	BA3360:	56V 6.0Ah Lithium-ion
	BA4200:	56V 7.5Ah Lithium-ion
Optimum Charging Temperature	0°C-40°C	
Battery weight	BA1120E:	1.2 kg
	BA2240E:	2.2 kg
	BA2800:	2.2 kg
	BA3360:	2.8 kg
	BA4200:	2.8 kg

DESCRIPTION

KNOW YOUR LITHIUM-ION BATTERY PACK (Fig. A)

1. Cooling Air Port
2. Power Indicator
3. Battery Contacts

OPERATION

POWER INDICATOR ON BATTERY PACK

This lithium-ion battery pack is equipped with a power indicator, which indicates the charge capacity level of the battery pack. Press the power indicator to display the charge level. The LED indicator will shine for 10 seconds.

- The green light indicates that the battery pack is over 15% of its charge capacity.
- The red light indicates low voltage of the battery pack.
- The blinking red light indicates that the battery pack is nearly depleted and needs to be charged immediately.

BATTERY PROTECTION

The battery circuitry protects the battery pack from extreme temperature, over-discharge, and over-charge. To protect the battery from damage and prolong its life, the battery pack circuitry will turn off the battery pack if it becomes overloaded or if the temperature becomes too high during use. This may happen in extremely high torque, binding, and stalling situations. The battery pack will shut down with power indicator flashing orange for 10s when its operating temperature exceeds 70°C, and will begin normal operation when it returns to 67°C.

Notice: A significantly reduced run time after fully charging the battery pack indicates that the batteries are near the end of their usable life and must be replaced.

COLD WEATHER OPERATION

This Lithium-Ion battery pack will provide optimal performance in temperatures between 0°C and 40°C. When the battery pack is very cold, it may “pulse” for the first minute of use to warm itself. Put the battery pack on a tool and use the tool in a light application. After about a minute, the battery pack will have warmed itself and will operate normally.

WHEN TO CHARGE THE BATTERY PACK

NOTICE: Lithium-Ion battery packs are shipped partially charged. Before using it the first time, fully charge the battery pack.

NOTICE: This battery pack is equipped with an advanced self-maintenance function to extend the battery life. Depending on the battery charge, it will automatically perform a self-discharge operation after one month of storage. After this self-maintenance, the battery pack will enter sleep mode and maintain 30% of its charge capacity. If stored for a month or longer, fully recharge the battery before the next use.

It is not necessary to run down the battery pack charge before recharging. The Lithium-Ion battery can be charged at any time and will not develop a “memory” when charged after only a partial discharge. Use the power indicator to determine when the battery pack needs to be recharged.

HOW TO CHARGE THE BATTERY PACK

Follow the instructions in the Operator’s Manual for the EGO CH5500E Rapid Charger or CH2100E Charger.

TO ATTACH AND DETACH THE BATTERY PACK

Follow the instructions in the Operator’s Manual for the individual EGO product.

MAINTENANCE

⚠ WARNING: To avoid serious personal injury, always remove the battery pack from the tool when changing accessories, cleaning or performing any maintenance.

⚠ WARNING: When servicing, use only identical EGO replacement parts. Use of any other parts may create a hazard or cause product damage.

⚠ WARNING: It is not recommended to use compressed dry air as a cleaning method for the battery pack. If cleaning with compressed air is the only method to apply, always wear safety goggles or safety glasses with side shields. If the operation is dusty, also wear a dust mask.

GENERAL MAINTENANCE

Avoid using solvents when cleaning plastic parts. Most plastics are susceptible to damage from various types of commercial solvents and may be damaged by their use. Use clean clothes to remove dirt, dust, oil, grease, etc.

⚠ WARNING: Do not at any time let brake fluids, gasoline, petroleum-based products, penetrating oils, etc. come in contact with plastic parts. Chemicals can damage, weaken or destroy plastic which may result in serious personal injury.

BATTERIES

The battery pack is equipped with Lithium-Ion rechargeable batteries. The duration of use from each charge will depend on the type of work performed.

The batteries in this tool have been designed to provide maximum trouble-free life. Like all batteries, they will eventually wear out.

Do not disassemble the battery pack or attempt to replace the batteries. Handling of the batteries, especially when wearing rings and jewelry could result in a serious burn.

To obtain the longest possible battery life, read and understand the operator's manual.

- It is good practice to unplug the charger and remove the Lithium-Ion battery pack when not in use.

For Lithium-Ion battery pack storage longer than 30 days:

Store the Lithium-Ion battery pack where the temperature is below 26°C and free of moisture.

- Store Lithium-Ion battery packs in a 30%-50% charged condition.
- Every six months of storage, fully charge the Lithium-Ion battery pack.
- Exterior may be cleaned with a cloth or soft non-metallic brush.

NOTICE: This battery pack has equipped with an advanced self-maintenance function. It can maintain 30% of its charge capacity automatically after it is stored over one month.

BATTERY PACK REMOVAL AND PREPARATION FOR RECYCLING



Li-ion

Do not dispose of battery charger and batteries/rechargeable batteries into household waste!

According to the European law 2012/19/EU, electrical and electronic equipment that is no longer usable, and according to the European law 2006/66/EC, defective or used battery packs/batteries, must be collected separately and disposed of in an environmentally correct manner.

Consult your local waste authority for information regarding available recycling and/or disposal options.

⚠ WARNING: Upon removal of the battery pack for disposal or recycling, cover the battery pack's terminals with heavy-duty adhesive tape. Do not attempt to destroy or disassemble the battery pack or remove any of its components. Lithium-Ion batteries must be recycled or disposed of properly. Also, never touch the terminals with metal objects and/or body parts as a short circuit may result. Keep away from children. Failure to comply with these warnings could result in fire and/or serious injury.



TROUBLESHOOTING

PROBLEM	CAUSE	SOLUTION
The battery pack charge is reduced after more than one month of non-use.	The battery pack has automatically performed self-maintenance to extend its life.	Fully recharge the battery pack before use.
The power indicator flashes orange.	The battery is too hot.	Cool the battery pack until the temperature drops below 67°C.
The battery endcap gets warm during storage. Power indicator flashes green every two seconds.	The battery pack is automatically performed self-maintenance to extend battery life.	No action is required; this is normal. Press the power indicator the self-maintenance process will stop.

WARRANTY

EGO WARRANTY POLICY

Please visit the website egopowerplus.com for full terms and conditions of the EGO Warranty policy.

LESEN SIE ALLE ANWEISUNGEN!

DE



**LESEN UND BEACHTEN SIE
DIE BEDIENUNGSANLEITUNG**

⚠ Restrisiko! Menschen mit elektronischen Geräten, wie z.B. Herzschrittmachern, sollten ihren Arzt konsultieren, bevor sie dieses Gerät verwenden. Die Bedienung von Elektrogeräten in unmittelbarer Nähe zu Herzschrittmachern kann zu Interferenzen und Störungen des Schrittmachers führen.

⚠ WARNUNG: Um die Sicherheit und Zuverlässigkeit zu gewährleisten, sollten alle Reparaturen nur von qualifizierten Servicetechnikern durchgeführt werden.

SICHERHEITSSYMBOL

Der Zweck von Sicherheitssymbolen besteht darin, Ihre Aufmerksamkeit auf mögliche Gefahren zu lenken. Die Sicherheitssymbole und deren Erklärungen verdienen Ihre vollste Aufmerksamkeit und Ihr Verständnis. Die Warnsymbole beseitigen nicht von sich aus die Gefahren. Ihre Anweisungen und Warnungen sind kein Ersatz für angemessene Unfallverhütungsmaßnahmen.

⚠ WARNUNG: Achten Sie darauf, dass sie, bevor Sie das Gerät benutzen, alle Sicherheitsanweisungen dieser Bedienungsanleitung gelesen und verstanden haben, einschließlich aller Gefahrenzeichen wie „**VORSICHT**“, „**WARNUNG**“ und „**ACHTUNG**“. Die Nichtbeachtung der unten angeführten Anweisungen kann zu Stromschlägen, Feuer und/oder schweren Personenschäden führen.

⚠ WARNUNG: Um die Sicherheit und Zuverlässigkeit zu gewährleisten, sollten alle Reparaturen nur von qualifizierten Servicetechnikern durchgeführt werden.



⚠ WARNUNG: Die Bedienung von Elektrogeräten kann dazu führen, dass Fremdkörper in Ihre Augen gelangen und sie dadurch schwerwiegende Augenschäden davontragen können. Tragen sie immer eine Schutzbrille, wenn möglich mit Seitenschutz, oder, falls nötig, einen vollen Gesichtsschutz, bevor sie mit der Bedienung der Elektrogeräte beginnen. Wir empfehlen ihnen, einen Gesichtsschutz über ihrer eigenen Brille oder eine Standardsicherheitsbrille mit Seitenschutz zu tragen.

⚠ WARNUNG: Risk of fire and burns. Do not disassemble, heat above 100 °C, or incinerate. Keep battery out of reach of children and in original package until ready to use. Dispose of used batteries promptly according to local recycling or waste regulations.

SICHERHEITSHINWEISE

Diese Seite zeigt und beschreibt die Sicherheitssymbole, die auf diesem Produkt erscheinen können. Lesen, verstehen und befolgen sie die Anweisungen auf dem Gerät, bevor sie versuchen, das Gerät zusammenzubauen oder zu bedienen.

	Sicherheitswarnung	Vorsichtsmaßnahmen, die ihre Sicherheit betreffen.
	Augenschutz tragen	Tragen sie immer eine Schutzbrille, möglichst mit Seiten- und einen Gesichtsschutz, wenn sie das Gerät bedienen.
	Lesen Sie die Bedienungsanleitung durch.	Um das Verletzungsrisiko zu verringern, muss der Benutzer die Bedienungsanleitung vor der Benutzung des Gerätes gelesen und verstanden haben.
	Recycling-Symbole	Akkusätze/Batterien nicht mit den Haushaltsabfällen entsorgen, in Feuer oder Wasser werfen. Akkusätze/Batterien sollten gesammelt, recycelt oder auf umweltfreundliche Weise entsorgt werden.
	Akkusatz entfernen	Entfernen Sie den Akkusatz immer aus dem Produkt, wenn Sie Teile befestigen, Einstellungen vornehmen, das Gerät reinigen oder das Gerät nicht benutzt wird.
	Akkusatz/ Batteriezellen vor Feuer schützen	Schützen Sie den Akkusatz vor konstantem direktem Sonnenlicht, Feuer, Wasser und Feuchtigkeit – es besteht Explosionsgefahr.
	Akkusatz/ Batteriezellen vor Wasser schützen	Schützen Sie den Akkusatz vor konstantem direktem Sonnenlicht, Feuer, Wasser und Feuchtigkeit – es besteht Explosionsgefahr.

	Akkusatz bei Zimmertemperatur aufladen	Um die besten Ergebnisse zu erzielen, sollte Ihr Akkusatz an einem Ort aufgeladen werden, an dem Temperatur höher als 0° C und niedriger als 40° C ist.
V	Volt	Spannung
A	Ampere	Stromstärke
Hz	Hertz	Frequenz
W	Watt	Leistung
min	Minuten	Zeit
	Wechselstrom	Stromart
	Gleichstrom	Stromart oder Merkmal des Stroms

⚠️ WARNUNG: Lesen und verstehen sie alle Anleitungen. Die Nichtbeachtung der Anweisungen kann zu Stromschlägen, Feuer und/oder schweren Verletzungen führen. Der Begriff „Elektrowerkzeug“ in allen unten aufgeführten Warnhinweisen bezieht sich auf EGO Power+ batteriebetriebene (kabellose) Rasen- und Gartengeräte.

SICHERHEIT IM ARBEITSBEREICH

- Halten Sie den Arbeitsbereich stets sauber und gut beleuchtet. Nicht aufgeräumte oder dunkle Bereiche können Unfälle provozieren.
- Verwenden Sie das Elektrowerkzeug nicht in explosionsgefährdeten Umgebungen wie z.B. in Gegenwart von entzündlichen Flüssigkeiten, Gasen oder Staub. Elektrowerkzeuge erzeugen Funken, die Staub oder Dämpfe entzünden können.

ELEKTRISCHE SICHERHEIT

- Setzen Sie Elektrowerkzeuge nicht bei Regen oder anderen feuchten Bedingungen ein. Wasser, das in ein Elektrowerkzeug eindringt, erhöht das Risiko für Stromschläge.
- Verwenden Sie den Akku nur mit den Ladegeräten, die hier aufgelistet sind:

AKKUSÄTZE	LADEGERÄT
BA1120E, BA2240E, BA2800, BA3360, BA4200	CH5500E, CH2100E

BENUTZUNG UND WARTUNG VON AKKUWERKZEUGEN

- Laden Sie den Akku nur mit den vom Hersteller angegebenen Ladegeräten auf. Ein Ladegerät, das für einen bestimmten Akku geeignet ist, kann bei der Benutzung mit einem anderen Akkusatz ein Brandrisiko darstellen.
- Benutzen sie Elektrowerkzeuge nur mit dem zu diesem Zweck entwickelten Akkusatz. Die Verwendung von anderen Akkusätzen birgt das Risiko in sich, das Verletzungen verursacht werden und ein Feuer entstehen könnte.
- Wenn der Akku nicht benutzt wird, halten Sie ihn von anderen metallischen Objekten fern, wie Büroklammern, Münzen, Schlüssel, Nägel, Schrauben oder anderen kleinen Metallgegenständen, die eine Verbindung zwischen den Batteriekontakten herstellen können. Das Kurzschließen der Batteriekontakte kann Verbrennungen oder Brände verursachen.
- Bei falscher Anwendung kann Flüssigkeit aus dem Akku austreten; vermeiden sie den Kontakt mit dieser Flüssigkeit. Falls sie versehentlich mit der Flüssigkeit in Berührung kommen, spülen sie diese mit Wasser ab. Falls Flüssigkeit in die Augen geraten ist, suchen sie zudem einen Arzt auf. Aus dem Akku austretende Flüssigkeit kann Reizungen oder Verbrennungen verursachen.
- Zerlegen, öffnen oder zerkleinern Sie keine Sekundärzellen oder Batterien.
- Schützen sie Sekundärzellen oder Batterien vor Hitze oder Feuer.
- Lagern sie das Produkt nicht direkt in der Sonne.
- Schließen sie eine Sekundärzelle oder eine Batterie nicht kurz. Lagern sie Sekundärzellen oder Batterien nicht willkürlich in einer Box oder Schublade, wo sie einander kurzschließen oder durch andere Metallobjekte kurzgeschlossen werden können.
- Nehmen sie eine Sekundärzelle oder eine Batterie erst aus ihrer Originalverpackung, wenn sie benötigt wird.
- Setzen sie Sekundärzellen oder Batterien keinen mechanischen Stößen aus.
- Falls eine Sekundärzelle ausläuft, lassen sie die Flüssigkeit nicht mit der Haut oder den Augen in Berührung kommen. Bei Berührung mit dieser Flüssigkeit spülen Sie den betroffenen Bereich mit reichlich Wasser und suchen Sie einen Arzt auf.
- Verwenden sie nur Ladegeräte, die speziell zum Gebrauch mit diesem Produkt bereitgestellt werden.

- Verwenden sie keine Sekundärzellen oder Batterien, die nicht zur Benutzung mit dem Gerät entwickelt worden sind.
- Mischen sie keine Sekundärzellen von verschiedenen Herstellern, unterschiedlicher Kapazität, Größe oder Typ in einem Gerät.
- Halten sie Sekundärzellen und Batterien außer Reichweite von Kindern.
- Suchen sie sofort einen Arzt auf, wenn eine Sekundärzelle oder eine Batterie verschluckt wurde.
- Kaufen sie stets die passende Sekundärzelle oder Batterie für das Gerät.
- Halten Sie Sekundärzellen und Batterien sauber und trocken.
- Wischen sie Sekundärzellen oder Batterien mit einem sauberen, trockenen Tuch ab, wenn sie verschmutzt sind.
- **Sekundärzellen und Batterien müssen vor dem Gebrauch aufgeladen werden.** Verwenden sie stets das korrekte Ladegerät und lesen sie die Anleitungen des Herstellers oder die Bedienungsanleitung, um entsprechende Hinweise zum Aufladen zu erhalten.
- Laden sie einen Akku nicht übermäßig lange auf, wenn er nicht gebraucht wird.
- Nach längerer Aufbewahrungszeit ist es möglicherweise notwendig Sekundärzellen oder Batterien mehrmals aufzuladen und zu entladen, um die optimale Leistung zu erzielen.
- Sekundärzellen und Batterien liefern die beste Leistung, wenn sie bei einer Außentemperatur (20 °C ± 5 °C) benutzt werden.
- Bewahren Sie die originale Produktdokumentation zum späteren Nachschlagen auf.
- Verwenden sie nur die Sekundärzelle oder Batterie in der Anwendung, für die sie vorgesehen ist.
- Sofern möglich, entfernen sie den Akku aus dem Gerät, wenn es nicht benutzt wird.
- Entsorgen sie den Akku auf ordnungsgemäße Weise.

REPARATUR

- **Befolgen sie die Hinweise zur Wartung in dieser Bedienungsanleitung.** Die Verwendung von nicht zugelassenen Teilen oder ein Nichtbefolgen der Wartungsanleitung kann zu Stromschlägen oder Verletzungen führen.

SPEZIELLE HINWEISE ZUR SICHERHEIT

- **Lernen sie Ihr Elektrowerkzeug kennen. Lesen sie die Bedienungsanleitung sorgfältig durch. Kennen sie sowohl die Anwendungsgebiete und Beschränkungen als auch die spezifischen möglichen Gefahrenquellen des Werkzeugs.** Wenn Sie diese Regeln befolgen, verringern sie das Risiko für Stromschläge, Feuer und Verletzungen.
- **Akkuwerkzeuge müssen nicht mit einer Steckdose verbunden werden; daher sind sie stets einsatzbereit.** Achten sie auf mögliche Risiken, wenn sie das akkubetriebene Werkzeug nicht verwenden. Entfernen sie immer den Akku, bevor sie Zubehörteile austauschen. Das Befolgen dieser Regel verringert die Gefahr von Stromschlägen, Feuer oder schweren Verletzungen.
- **Legen sie das Akkuwerkzeug oder den Akkusatz nicht in die Nähe von Feuer oder Hitze.** Dies reduziert die Explosionsgefahr und mögliche Verletzungen.
- **Werfen sie Akkus nicht ins Feuer.** Die Zellen können explodieren. Ziehen sie die örtlichen Vorschriften zurate, um mehr über mögliche Sondervorschriften zur Entsorgung zu erfahren.
- **Öffnen oder zerstören Sie den Akku nicht.** Auslaufender Elektrolyt ist ätzend und kann die Augen oder Haut schädigen. Er kann bei Verschlucken giftig sein.
- **Zerquetschen, beschädigen oder lassen Sie den Akkusatz nicht fallen.** Verwenden sie keinen Akku oder kein Ladegerät, das fallen gelassen wurde oder einen heftigen Schlag erlitten hat. Ein beschädigter Akku kann explodieren. Entsorgen sie einen Akku, der fallen gelassen oder beschädigt wurde, sofort und auf ordnungsgemäße Weise
- **Akkus speichern Wasserstoffgas und können in Gegenwart einer Zündquelle, wie z. B. einer Zündflamme, explodieren.** Um die Gefahr von schweren Verletzungen zu verringern, verwenden sie niemals ein kabelloses Produkt in der Gegenwart einer offenen Flamme. Ein explodierter Akku kann Bruchstücke und Chemikalien herumschleudern. Wenn sie diesen ausgesetzt sind, dann spülen sie diese unverzüglich mit Wasser ab.
- **Laden sie den Akku nicht an einem feuchten oder nassen Ort auf.** Das Befolgen dieser Regel verringert die Gefahr von Stromschlägen.
- **Um die besten Ergebnisse zu erzielen, sollte ihr Akku an einem Ort aufgeladen werden, an dem die Temperatur höher als 0° C und niedriger als 40° C ist.** Lagern sie den Akku nicht draußen oder in Fahrzeugen.

- **Unter extremen Benutzungs- oder Temperaturbedingungen kann es zu einem Auslaufen des Akkus kommen.** Falls die Flüssigkeit mit ihrer Haut in Berührung kommt, waschen Sie den betroffenen Bereich sofort mit Seife und Wasser. Neutralisieren sie die Stelle dann mit Zitronensaft oder Essig. Falls die Flüssigkeit in ihre Augen gerät, spülen sie Ihre Augen mindestens zehn Minuten lang mit sauberem Wasser und suchen sie sofort einen Arzt auf. Das Befolgen dieser Regel verringert die Gefahr von schweren Verletzungen.
- **Lassen Sie keine Produkte auf Benzin-, Öl-, Petroleumbasis usw. mit den Kunststoffteilen in Berührung kommen.** Diese Substanzen enthalten Chemikalien, die Kunststoff beschädigen, schwächen oder zerstören können.
- **Lassen sie Ihren Akkusatz von einer qualifizierten Fachkraft und nur mit identischen Ersatzteilen reparieren.** Dadurch wird gewährleistet, dass die Sicherheit des Akkusatzes gewahrt wird.

Heben Sie diese Anleitung auf. Schlagen Sie gegebenenfalls darin nach und verwenden sie diese , um Andere in die Verwendung des Gerätes einzuweisen. Falls sie dieses Werkzeug an Andere verleihen, händigen sie ihnen auch diese. Anleitungen aus, um Missbrauch des Produktes und möglichen Verletzungen vorzubeugen.

HEBEN SIE DIESE ANLEITUNG AUF!

TECHNISCHE DATEN

Akku	BA1120E: 56V 2,0Ah Lithium-Ionen BA2240E: 56V 4,0Ah Lithium-Ionen BA2800: 56V 5,0Ah Lithium-Ionen BA3360: 56V 6,0Ah Lithium-Ionen BA4200: 56V 7,5Ah Lithium-Ionen
Optimale Ladetemperatur	0°C-40°C
Akkugewicht	BA1120E: 1,2 kg BA2240E: 2,2 kg BA2800: 2,2 kg BA3360: 2,8 kg BA4200: 2,8 kg

BESCHREIBUNG

IHR LITHIUM-IONEN-AKKU (Abb. A)

1. Kühllufteinlass
2. Ladestandsanzeige
3. Batteriekontakte

BEDIENUNG

LADESTANDSANZEIGE AM AKKUSATZ

Dieser Lithium-Ionen-Akkusatz ist mit einer Ladestandsanzeige versehen, die den Ladestand des Akkusatzes anzeigt. Drücken sie die Ladestandsanzeige , um den Ladestand anzuzeigen. Die LED-Anzeige leuchtet zehn Sekunden lang.

- Das grüne Licht zeigt an, dass der Akkusatz noch mehr als 15 % seiner Ladekapazität besitzt.
- Das rote Licht zeigt eine niedrige Spannung des Akkus an.
- Das blinkende rote Licht zeigt an, dass der Akku fast entladen ist und sofort aufgeladen werden muss.

SCHUTZ DES AKKUS

Die Akkusaltung schützt den Akku vor extremen Temperaturen, übermäßiger Entladung und übermäßiger Aufladung. Um den Akku vor Beschädigungen zu schützen und seine Lebensdauer zu verlängern, schaltet die Akkusaltung den Akku aus, bevor er überladen wird oder die Temperatur während seines Gebrauchs zu hoch wird. Dies kann bei sehr hoher Drehkraft, beim Festlaufen oder Blockieren erfolgen. Der Akku schaltet sich aus und die Ladestandsanzeige blinkt zehn Sekunden lang orange, wenn seine Betriebstemperatur 70°C überschreitet. Er beginnt wieder normal zu funktionieren, sobald seine Temperatur auf 67°C fällt.

HINWEIS: Eine deutlich kürzere Laufzeit nach dem vollständigen Aufladen des Akkusatzes weist daraufhin, dass die Akkus sich dem Ende ihrer Lebensdauer nähern und ausgewechselt werden müssen.

BENUTZUNG BEI KALTEM WETTER

Dieser Lithium-Ionen-Akkusatz liefert bei Temperaturen zwischen 0°C und 40°C die optimale Leistung. Wenn der Akkusatz sehr kalt ist, „pocht“ er möglicherweise während der ersten Minuten seines Einsatzes, um sich aufzuwärmen. Setzen Sie den Akku in ein Werkzeug ein und benutzen Sie das Werkzeug für eine leichte Anwendung. Nach etwa einer Minute hat sich der Akku erwärmt und wird normal funktionieren.

WANN MUSS DER AKKU AUFGELADEN WERDEN

HINWEIS: Lithium-Ionen-Akku werden als nicht vollständig aufgeladen ausgeliefert. Laden Sie den Akku vor der erstmaligen Benutzung komplett auf.

HINWEIS: Dieser Akku ist mit einer fortschrittlichen Selbsterhaltungsfunktion zur Verlängerung seiner Akkulaufzeit versehen. Je nach Akkuladung wird er automatisch eine Selbstentladung durchführen, wenn er für einen Monat gelagert wurde. Nach dieser Selbsterhaltung geht der Akku in den Stand-by-Modus und behält 30 % seiner Ladekapazität aufrecht. Wenn er für einen Monat oder länger gelagert wurde ist, laden Sie den Akku vor dem nächsten Gebrauch vollständig auf. Der Akku muss vor dem erneuten Aufladen nicht entladen werden. Der Lithium-Ionen-Akku kann jederzeit aufgeladen werden und wird keinen „Memory-Effekt“ entwickeln, wenn er aufgeladen wird, obwohl er nur teilweise entladen war.

Ziehen Sie die Ladestandsanzeige zurate, um zu entscheiden, wann der Akkusatz aufgeladen werden muss.

AUFLADEN DES AKKUSATZES

Folgen Sie den Anleitungen in der Bedienungsanleitung für das EGO CH5500E Schnellladegerät oder CH2100E Standardladegerät.

BEFESTIGEN UND LÖSEN DES AKKUS

Folgen Sie den Anleitungen in der Bedienungsanleitung des jeweiligen EGO Produktes.

WARTUNG

⚠️ WARNUNG: Um schwere Verletzungen zu vermeiden, entfernen Sie immer den Akku aus dem Gerät, wenn sie Zubehör auswechseln, das Gerät säubern, oder Wartungsarbeiten vornehmen.

⚠️ WARNUNG: Verwenden sie für die Wartung nur identische EGO Ersatzteile. Die Verwendung anderer Teile kann Unfälle und Schäden am Produkt hervorrufen.

⚠️ WARNUNG: Es empfiehlt sich nicht, trockene Druckluft zum Reinigen des Akkus zu verwenden. Falls das Reinigen mit Druckluft die einzige Methode ist, die zur Verfügung steht, tragen sie immer eine Sicherheitsbrille mit Seitenschutz. Falls bei dem Vorgang viel Staub erzeugt wird, tragen sie außerdem eine Staubmaske.

LAUFENDE WARTUNGSARBEITEN

Verwenden sie keine Lösungsmittel zum Reinigen der Kunststoffteile. Die meisten Kunststoffe reagieren empfi auf die verschiedenen Arten von handelsüblichen Lösungsmitteln und können durch deren Benutzung beschädigt werden. Nehmen sie einen sauberen Lappen, um Schmutz, Staub, Öl, Fett usw. zu entfernen.

⚠️ WARNUNG: Lassen sie niemals Bremsflüssigkeit, Benzin, erdöhlhaltige Produkte, durchdringende Öle usw. in Kontakt mit den Kunststoffteilen kommen. Chemikalien können Kunststoffe beschädigen, angreifen oder zerstören, was zu schweren Verletzungen führen kann.

AKKU

Der Akku besteht aus Lithium-Ionen- Zellen. Die Benutzungsdauer nach jeder Aufladung hängt von der Art der Arbeit ab, die durchgeführt wird.

Die Akkus in diesem Werkzeug wurden entwickelt, um ein Maximum an fehlerfreier Lebensdauer zu liefern. Wie alle Akkus werden sie irgendwann verbraucht sein.

Zerlegen Sie den Akku nicht oder versuchen Sie die Akkus auszuwechseln. Das Anfassen der Akkus , insbesondere wenn Sie Ringe und Schmuck tragen, kann zu schweren Verbrennungen führen.

Um die längstmögliche Akkulaufzeit zu erhalten, lesen und verstehen Sie die Bedienungsanleitung.

- Es empfiehlt sich, den Stecker des Ladegerätes zu ziehen und den Lithium- Ionen- Akku zu entnehmen, wenn er nicht gebraucht wird.

Wenn der Lithium-Ionen-Akku länger als 30 Tage gelagert wird:

Lagern Sie den Lithium-Ionen- Akku an einer n trockenen Stelle, an der die Temperatur unter 26°C beträgt.

- Lagern Sie Lithium-Ionen- Akkus mit einem Ladestand von 30 % bis 50 %.
- Laden Sie den Lithium-Ionen- Akku alle sechs Monate auf, wenn er gelagert wird.
- Die Außenseite kann mit einem Tuch oder einer weichen, nicht metallischen Bürste gereinigt werden.

HINWEIS: Dieser Akku ist mit einer fortschrittlichen Selbsterhaltungsfunktion versehen. Er kann 30 % seiner Ladekapazität automatisch aufrechterhalten, wenn er für länger als einen Monat gelagert wurde.

ENTFERNEN DES AKKUS UND VORBEREITUNG FÜR DAS RECYCLING



Li-ion

Entsorgen Sie Ladegerät und Batterien/Akkus nicht im Hausmüll!

Gemäß der europäischen Rechtsnorm 2012/19/EU müssen elektrische und elektronische Geräte, die nicht mehr benutzt werden, separat gesammelt werden und auf umweltgerechte Weise entsorgt werden. Dasselbe trifft gemäß der europäischen Rechtsnorm 2006/66/EC auch auf defekte oder verbrauchte Batterien/Akkus zu.

Ziehen Sie Ihre Müllabfuhr vor Ort zurate, um Informationen über verfügbare Recycling- und/oder Entsorgungsmöglichkeiten zu erhalten.

⚠️ WARNUNG: Nach dem Entnehmen des Akkus zwecks Entsorgung oder Recycling bedecken sie bitte die Anschlusskontakte des Akkusatzes mit Klebeband. Versuchen sie nicht den Akku zu zerstören, oder zu zerlegen oder einige seiner Komponenten zu entfernen. Lithium-Ionen-Akkus müssen ordnungsgemäß recycelt oder entsorgt werden. Berühren Sie außerdem niemals die Anschlusskontakte mit Metallobjekten und/oder Körperteilen, da es zu einem Kurzschluss kommen kann. Halten Sie das Gerät von Kindern fern. Die Nichteinhaltung dieser Warnungen kann zu einem Brand und/oder schweren Verletzungen führen.

STÖRUNGSBESEITIGUNG

PROBLEM	URSACHE	LÖSUNG
Die Ladung des Akkus ist reduziert, nachdem der Akku länger als einen Monat gelagert wurde.	Der Akku hat automatisch eine Selbsterhaltung durchgeführt, um seine Lebensdauer zu verlängern.	Laden Sie den Akku vor dem Gebrauch vollständig auf.
Die Ladestandsanzeige blinkt orange.	Der Akku ist zu heiß.	Kühlen Sie den Akku, bis die Temperatur unter 67 °C fällt.
Während der Lagerung wird die Akkukappe warm. Die Betriebsanzeige blinkt alle zwei Sekunden grün.	Zur Verlängerung seiner Lebensdauer hat sich die Selbsterhaltungsfunktion im Akku zugeschaltet.	Das ist vollkommen normal. Es muss nichts unternommen werden. Zum Abschalten der Selbsterhaltungsfunktion die Betriebsanzeige drücken.

GARANTIE

EGO GEWÄHRLEISTUNGSRICHTLINIE

Bitte besuchen Sie unsere website egopowerplus.com mit den kompletten EGO Garantiebedingungen.

LISEZ TOUTES LES INSTRUCTIONS !



LISEZ ET COMPRENEZ LES INSTRUCTIONS
DU MANUEL D'UTILISATION

FR

⚠ Risques résiduels ! Les personnes portant des appareils électroniques, par exemple des stimulateurs cardiaques, doivent consulter leur(s) médecin(s) avant d'utiliser ce produit. L'utilisation d'un équipement électrique près d'un stimulateur cardiaque peut provoquer des interférences ou la panne du stimulateur cardiaque.

⚠ AVERTISSEMENT : Pour garantir la sécurité et la fiabilité, toutes les réparations doivent être effectuées par un réparateur qualifié.

SYMBOLES DE SÉCURITÉ

L'objectif des symboles de sécurité est d'attirer votre attention sur des dangers potentiels. Les symboles de sécurité et les explications les accompagnant doivent être lus avec attention et compris. Les symboles de mise en garde ne permettent pas par eux-mêmes d'éliminer les dangers. Les consignes et mises en garde ne se substituent pas à des mesures de prévention appropriées des accidents.

⚠ AVERTISSEMENT : Lisez et comprenez impérativement toutes les consignes de sécurité de ce manuel d'utilisation, y compris les symboles de mise en garde de sécurité tels que « **DANGER** », « **AVERTISSEMENT** » et « **ATTENTION** » avant d'utiliser cet outil. Ne pas respecter toutes les consignes listées ci-après peut provoquer un choc électrique, un incendie et/ou des blessures corporelles graves.

⚠ AVERTISSEMENT : Pour garantir la sécurité et la fiabilité, toutes les réparations doivent être effectuées par un réparateur qualifié.



⚠ AVERTISSEMENT : L'utilisation d'un outil électrique peut provoquer la projection d'objets étrangers dans vos yeux, ce qui peut provoquer des lésions oculaires graves. Avant de mettre un outil électrique en marche, portez toujours un masque de sécurité ou des lunettes de sécurité avec boucliers latéraux, ou un masque facial intégral quand cela est nécessaire. Nous vous recommandons de porter un Masque de Sécurité à Vision Panoramique par-dessus des lunettes de vue ou des lunettes de sécurité standards avec boucliers latéraux.

⚠ AVERTISSEMENT : Risques d'incendie et de brûlures. Ne démontez pas, ne chauffez pas au-dessus de 100 °C et n'incinerez pas la batterie. Rangez la batterie hors de portée des enfants et dans son emballage d'origine jusqu'à son utilisation. Mettez les batteries usagées au rebut rapidement et conformément aux réglementations locales relatives au recyclage et aux déchets.

CONSIGNES DE SÉCURITÉ

Cette page décrit des symboles de sécurité pouvant être présents sur ce produit. Lisez, comprenez et respectez toutes les instructions présentes sur le produit avant d'essayer de l'assembler et de l'utiliser.

	Alerte de sécurité	Précautions concernant votre sécurité.
	Porter une protection oculaire	Toujours porter un masque de sécurité ou des lunettes de sécurité avec boucliers latéraux et un masque facial intégral lors de l'utilisation de ce produit.
	Lire le manuel d'utilisation	Pour réduire le risque de blessures, l'utilisateur doit lire et comprendre le manuel d'utilisation avant d'utiliser ce produit.
	Symbole de recyclage	Ne pas jeter les batteries et les piles avec les ordures ménagères, ni dans un feu ou dans de l'eau. Les batteries/piles doivent être collectées, recyclées ou mises au rebut d'une manière respectueuse de l'environnement.
	Retirer la batterie	Toujours retirer la batterie du produit avant d'assembler des pièces, d'effectuer une opération de réglage ou de nettoyage, et lorsque vous n'utilisez pas le produit.
	Ne pas exposer la batterie ou les accumulateurs à des flammes	Elles ne doivent pas être exposées à la lumière intense et continue du soleil, à des flammes, à de l'eau ou à de l'humidité. Risque d'explosion.
	Ne pas exposer la batterie ou les accumulateurs à de l'eau	

	Température ambiante de recharge de la batterie	Pour des résultats optimaux, votre batterie doit être rechargée dans un endroit où la température est supérieure à 0 °C et inférieure à 40 °C.
V	Volt	Tension
A	Ampères	Courant
Hz	Hertz	Fréquence (cycles par seconde)
W	Watt	Puissance
min	Minutes	Durée
	Courant alternatif	Type de courant
	Courant continu	Type ou caractéristique du courant

⚠ AVERTISSEMENT : Lisez et comprenez toutes les instructions. Ne pas respecter toutes les instructions peut provoquer un choc électrique, un incendie et/ou des blessures corporelles graves. Le terme « outil électrique » utilisé dans toutes les mises en garde listées ci-après désigne les outils pour pelouse et jardin (sans fil) fonctionnant sur batterie EGO POWER+.

SÉCURITÉ DE L'AIRE DE TRAVAIL

- **Maintenez l'aire de travail propre et bien rangée.**
Les aires de travail en désordre ou mal éclairées augmentent les risques d'accident.
- **N'utilisez pas les outils électriques dans les environnements explosifs, par exemple en présence de liquides, gaz ou poussières inflammables. Les outils électriques génèrent des étincelles pouvant enflammer les poussières et vapeurs.**

SÉCURITÉ ÉLECTRIQUE

- **N'exposez pas les outils électriques à la pluie ou à un environnement mouillé.** Si de l'eau pénètre dans un outil électrique, cela accroît le risque de choc électrique.
- **Utilisez les batteries exclusivement avec les chargeurs listés ci-dessous :**

BATTERIES	CHARGEUR
BA1120E, BA2240E, BA2800, BA3360, BA4200	CH5500E, CH2100E

UTILISATION ET ENTRETIEN DES OUTILS ALIMENTÉS PAR BATTERIE

- **Rechargez exclusivement avec les chargeurs spécifiés par le fabricant.**
- Un chargeur adapté à un type de batterie peut présenter un risque d'incendie s'il est utilisé avec une batterie différente.
- **Utilisez les outils électriques exclusivement avec les batteries spécifiées.** L'utilisation de toute autre batterie peut créer un risque de blessures et d'incendie.
- **Quand la batterie n'est pas utilisée, elle doit être rangée loin de tout objet métallique, tel que trombone, pièce de monnaie, clef, clou, vis et tout autre petit objet métallique qui risquerait de mettre en contact ses bornes.** Court-circuiter les bornes de la batterie peut provoquer des brûlures et un incendie.
- **Si la batterie est soumise à des conditions d'utilisation excessives, du liquide peut s'en échapper. Évitez tout contact avec ce liquide. En cas de contact accidentel, rincez à grande eau. En cas de contact avec les yeux, vous devez en outre consulter un médecin.** Le liquide qui s'échappe de la batterie peut provoquer des irritations et des brûlures.
 - Ne démontez pas, n'ouvrez pas et ne lacérez pas les batteries ou les accumulateurs.
 - N'exposez pas les batteries ou les accumulateurs à de la chaleur ou à des flammes. Ne les rangez pas à la lumière directe du soleil.
 - Ne court-circuitez pas une batterie ou un accumulateur. Ne mettez pas des batteries ou des accumulateurs en désordre dans une boîte ou un tiroir, car ils risquent de se court-circuiter les uns les autres ou d'être court-circuités par des objets métalliques.
 - Ne retirez pas un accumulateur ou une batterie de son emballage d'origine avant de commencer à l'utiliser.
 - Ne soumettez pas les batteries ou les accumulateurs à des chocs mécaniques.
 - Si une batterie fuit, veillez à ce que le liquide n'entre pas en contact avec la peau ou les yeux. En cas de contact, lavez la zone contaminée avec beaucoup d'eau et consultez un médecin.
 - N'utilisez aucun chargeur autre que celui spécifiquement fourni pour être utilisé avec l'outil.
 - **N'utilisez aucune batterie ni aucun accumulateur non conçu pour être utilisé avec l'outil.**
 - **N'utilisez pas simultanément des batteries de fabricants, types, capacités ou tailles différents dans un équipement.**

- Maintenez les batteries et les accumulateurs hors de portée des enfants.
- Consultez immédiatement un médecin si un accumulateur ou une batterie a été avalé.
- Achetez toujours la batterie ou l'accumulateur approprié à l'outil.
- Veillez à ce que les batteries et les accumulateurs restent propres et secs.
- Essuyez les bornes de la batterie ou de l'accumulateur avec un chiffon propre et sec quand elles sont sales.
- Les batteries et les accumulateurs doivent être rechargés avant utilisation. Utilisez toujours le chargeur approprié et consultez les consignes du fabricant ou du manuel d'utilisation de l'équipement pour connaître les instructions de recharge appropriées.
- Ne laissez pas une batterie en recharge pendant longtemps quand vous ne l'utilisez pas.
- Après toute période de stockage prolongée, il peut être nécessaire de recharger et de décharger plusieurs fois les batteries ou les accumulateurs pour qu'ils atteignent leurs performances optimales.
- Les performances des batteries et des accumulateurs sont optimales quand ils sont utilisés à une température ambiante normale (20 °C ± 5 °C).
- Conservez le manuel d'utilisation d'origine pour consultation ultérieure.
- Utilisez exclusivement la batterie ou l'accumulateur à l'application pour laquelle il a été conçu.
- Quand cela est possible, retirez la batterie de l'outil quand vous ne l'utilisez pas.
- Mettez-la au rebut d'une manière appropriée.
- Les outils alimentés par batterie n'ont pas à être branchés dans une prise électrique, ils sont donc toujours prêts à fonctionner. Soyez conscient qu'il y a des dangers potentiels quand vous n'utilisez pas votre outil alimenté par batterie. Retirez toujours la batterie avant de changer un accessoire. Respecter cette règle permet de réduire les risques de choc électrique, d'incendie et de blessures corporelles graves.
- Ne placez pas les outils fonctionnant sur batterie ni les batteries près d'un feu ou d'une source de chaleur. Cela permet de réduire le risque d'explosion et de blessures potentielles.
- Ne jetez pas les batteries dans un feu pour vous en débarrasser. Les batteries/accumulateurs peuvent exploser. Consultez les réglementations locales pour savoir si elles comportent des dispositions spéciales de mise au rebut.
- N'ouvrez pas la batterie et ne la mutilez pas. L'électrolyte sortant des batteries est corrosif et peut blesser les yeux et la peau. Il peut être toxique s'il est avalé.
- N'écrasez pas, ne faites pas tomber et n'endommagez pas la batterie. N'utilisez pas une batterie ou un chargeur qui est tombé ou a reçu un coup violent. Une batterie endommagée peut exploser. Mettez au rebut immédiatement et d'une manière appropriée toute batterie endommagée ou qui est tombée.
- Les batteries libèrent du gaz hydrogène et peuvent exploser en présence d'une source d'embranchement, par exemple une flamme pilote. Pour réduire le risque de blessure corporelle grave, n'utilisez jamais aucun produit sans fil en présence d'une flamme nue. Une batterie qui explose peut projeter des débris et des substances chimiques. En cas d'exposition, rincez immédiatement à grande eau.
- Ne rechargez pas la batterie dans un endroit humide ou mouillé. Respecter cette règle permet de réduire le risque de choc électrique.
- Pour des résultats optimaux, votre batterie doit être rechargée dans un endroit où la température est supérieure à 0 °C et inférieure à 40 °C. Ne la rangez pas à l'extérieur ni dans un véhicule.
- Dans des conditions d'utilisation ou de température extrêmes, la batterie peut fuir. Si du liquide entre en contact avec votre peau, lavez-la immédiatement avec de l'eau et du savon, puis neutralisez le liquide avec du vinaigre ou du jus de citron. Si du liquide entre en contact avec vos yeux, rincez-les avec beaucoup d'eau propre pendant 10 minutes au minimum, puis consultez immédiatement un médecin. Respecter cette règle permet de réduire le risque de blessures corporelles graves.

RÉPARATION

- Respectez les instructions du chapitre Entretien de ce manuel d'utilisation. L'utilisation de pièces non autorisées ou le non-respect des instructions d'entretien peut créer un risque de choc électrique ou de blessure.

CONSIGNES DE SÉCURITÉ SPÉCIFIQUES

- Apprenez à connaître votre outil électrique. Lisez attentivement le manuel d'utilisation. Apprenez les applications et limites de l'outil, ainsi que les dangers potentiels spécifiques intrinsèques à l'outil. Respecter cette règle permet de réduire les risques de choc électrique, d'incendie et de blessures graves.

- **Veillez à ce qu'il n'y ait pas d'essence, d'huile, de produit à base de pétrole, etc., qui entre en contact avec les pièces en plastiques.** Ces substances contiennent des composés chimiques pouvant endommager, fragiliser ou détruire le plastique.
- **Faites réparer la batterie par un réparateur qualifié ne devant utiliser que des pièces de rechange identiques.** Cela permet de préserver la sécurité de la batterie.

Conservez ce manuel d'utilisation. Consultez-le fréquemment et servez-vous-en pour instruire les autres personnes devant utiliser cet outil. Si vous prêtez cet outil à un tiers, prêtez-lui également ce manuel d'utilisation pour éviter l'utilisation incorrecte du produit et des blessures potentielles.

CONSERVEZ CE MANUEL D'UTILISATION !

SPÉCIFICATIONS

Batterie	BA1120E: 56V 2,0Ah Lithium-ion BA2240E: 56V 4,0Ah Lithium-ion BA2800: 56V 5,0Ah Lithium-ion BA3360: 56V 6,0Ah Lithium-ion BA4200: 56V 7,5Ah Lithium-ion
Température de recharge optimale	0°C-40°C
Battery weight	BA1120E: 1,2 kg BA2240E: 2,2 kg BA2800: 2,2 kg BA3360: 2,8 kg BA4200: 2,8 kg

DESCRIPTION

DESCRIPTION DE VOTRE BATTERIE LITHIUM-ION (Image A)

1. Oüies de refroidissement
2. Voyant d'alimentation
3. Contacts de la batterie

UTILISATION

VOYANT D'ALIMENTATION DE LA BATTERIE

Cette batterie lithium-ion est équipée d'un voyant d'alimentation indiquant le niveau de charge de la batterie. Appuyez sur le voyant d'alimentation pour afficher le niveau de charge. La LED s'allume pendant 10 secondes.

- Le voyant vert indique que la charge de la batterie est supérieure à 15% de sa charge maximale.
- Le voyant rouge indique que la tension de la batterie est faible.
- Le voyant rouge clignotant indique que la batterie est presque déchargée et doit être immédiatement rechargée.

PROTECTION DE LA BATTERIE

Le circuit de la batterie la protège d'une température, recharge ou décharge excessive. Pour éviter que la batterie ne soit détériorée et pour prolonger sa durée de vie, le circuit de la batterie l'éteint si elle est en surcharge ou si sa température devient trop élevée pendant l'utilisation. Cela peut se produire en cas de couple extrêmement élevé, de coincement ou de calage. La batterie s'éteint et son voyant d'alimentation clignote en orange pendant 10 s si sa température d'utilisation dépasse 70 °C. Elle reprend un fonctionnement normal quand sa température redescend à 67 °C.

Remarque : La réduction significative de l'autonomie après la recharge complète de la batterie indique qu'elle est en fin de vie et doit être remplacée.

UTILISATION PAR TEMPS FROID

Les performances de cette batterie Lithium-ion sont optimales à des températures comprises entre 0 °C et 40 °C. Quand la batterie est très froide, elle peut « pulser » pendant la première minute d'utilisation pour se réchauffer. Insérez la batterie sur un outil et effectuez un travail léger avec cet outil. Après une minute environ, la batterie se sera suffisamment réchauffée et fonctionnera normalement.

QUAND RECHARGER LA BATTERIE

REMARQUE : Les batteries lithium-ion sont fournies partiellement chargées. Avant de les utiliser pour la première fois, rechargez-les complètement.

REMARQUE : Cette batterie est équipée d'une fonction de maintenance automatique visant à prolonger sa durée de vie. En fonction de sa charge, la batterie effectue une auto-décharge automatiquement après un mois de stockage. Après cette maintenance automatique, la batterie se met en veille et conserve 30 % de sa charge maximale. Après l'avoir stockée pendant un mois ou plus, rechargez la batterie avant de la réutiliser.

Il n'est pas nécessaire de la décharger complètement avant de la recharger. La batterie lithium-ion peut être rechargée n'importe quand et ne subit pas d'effet « mémoire » si elle est rechargée après une décharge incomplète. Utilisez le voyant d'alimentation pour déterminer quand la batterie a besoin d'être rechargée.

RECHARGER LA BATTERIE

Respectez les instructions du manuel d'utilisation du chargeur rapide EGO CH5500E ou du chargeur CH2100E.

ASSEMBLER OU DÉMONTER LA BATTERIE

Respectez les instructions du manuel d'utilisation du produit EGO spécifique.

ENTRETIEN

⚠ AVERTISSEMENT : Afin de vous prémunir contre des blessures corporelles graves, retirez toujours la batterie de l'outil avant de changer un accessoire et avant toute opération de nettoyage ou d'entretien.

⚠ AVERTISSEMENT : Les réparations ne doivent être effectuées qu'avec des pièces de rechange EGO identiques. L'utilisation de toute autre pièce peut créer un danger ou détériorer le produit.

⚠ AVERTISSEMENT : Il est recommandé de ne pas utiliser d'air sec comprimé pour nettoyer la batterie. Si le nettoyage à l'air comprimé est la seule méthode utilisée, portez toujours un masque de sécurité ou des lunettes de sécurité avec boucliers latéraux. L'utilisateur doit également porter un masque antipoussières si l'utilisation génère des poussières.

ENTRETIEN GÉNÉRAL

N'utilisez pas de solvant pour nettoyer les pièces en plastique. La plupart des plastiques peuvent être détériorés par de nombreux solvants différents vendus dans le commerce. Utilisez des chiffons propres pour enlever les saletés, les poussières, l'huile, la graisse, etc.

⚠ AVERTISSEMENT : Veillez à ce que les pièces en plastique de l'outil n'entrent jamais en contact avec du liquide de frein, de l'essence, des produits à base de pétrole, du dégrissant, etc. Les produits chimiques peuvent endommager, fragiliser ou détruire les pièces en plastique, ce qui peut provoquer des blessures corporelles graves.

BATTERIES

La batterie est constituée de plusieurs accumulateurs rechargeables lithium-ion. L'autonomie permise par chaque recharge dépend du type de travail effectué.

Les accumulateurs contenus dans cette batterie sont conçus pour nécessiter un entretien minimal pendant toute leur durée de vie. Néanmoins, comme tous les accumulateurs, ils finissent par s'user.

Ne désassemblez pas la batterie et n'essayez pas de remplacer ses accumulateurs. Manipuler les accumulateurs, notamment si l'on porte des bagues et des bijoux, peut provoquer des brûlures graves.

Pour maximiser la durée de vie de la batterie, lisez et comprenez son manuel d'utilisation.

- Il est préférable de toujours débrancher le chargeur et de retirer la batterie lithium-ion quand ils ne sont pas utilisés.

Consignes concernant les périodes d'inutilisation de la batterie supérieures à 30 jours :

Rangez la batterie lithium-ion dans un endroit exempt d'humidité et où la température est inférieure à 26 °C.

- Rangez la batterie lithium-ion en veillant à ce que sa charge soit comprise entre 30 % et 50 % de sa charge maximale.
- Rechargez complètement la batterie lithium-ion tous les six mois d'inutilisation.
- Nettoyez les surfaces extérieures de la batterie avec un chiffon ou une brosse douce ne comportant aucune pièce métallique.

REMARQUE : Cette batterie est pourvue d'une fonction avancée de maintenance automatique. Elle peut maintenir 30 % de sa charge maximale automatiquement quand elle est stockée pendant plus d'un mois.

RETRAIT ET PRÉPARATION DE LA BATTERIE AVANT RECYCLAGE



Li-ion

Ne jetez pas le chargeur de batterie, les batteries rechargeables/accumulateurs avec les ordures ménagères !

Conformément à la directive européenne 2012/19/UE, les équipements électriques et électroniques qui ne sont plus utilisables, et conformément à la directive européenne 2006/66/CE, les batteries rechargeables et les accumulateurs usagés ou défectueux doivent être collectés séparément et mis au rebut d'une manière respectueuse de l'environnement.

Contactez l'organisme local de gestion des déchets pour obtenir des informations concernant les possibilités existantes de mise au rebut et/ou de recyclage.

⚠ AVERTISSEMENT : Lors du retrait de la batterie pour la recycler ou la mettre au rebut, recouvrez ses contacts avec du ruban adhésif épais. N'essayez pas de détruire ou de démonter la batterie ni de retirer l'un de ses composants. Les batteries lithium-ion doivent être recyclées ou mises au rebut d'une manière appropriée. Ne touchez jamais leurs contacts avec des objets métalliques et/ou des parties de votre corps, car cela peut provoquer un court-circuit. Maintenez-les hors de portée des enfants. Ne pas respecter ces mises en garde peut provoquer des blessures graves et/ou un incendie.

FR

DÉPANNAGE

PROBLÈME	CAUSE	SOLUTION
La charge de la batterie est réduite après plus d'un mois de non-utilisation.	La batterie a effectué sa maintenance automatique pour prolonger sa durée de vie.	Rechargez complètement la batterie avant de l'utiliser.
Le voyant d'alimentation clignote en orange.	La batterie est trop chaude.	Laissez la batterie refroidir jusqu'à ce que sa température devienne inférieure à 67 °C.
Le couvercle d'extrémité de la batterie devient chaud pendant le stockage. Le voyant d'alimentation clignote en vert toutes les deux secondes.	La batterie effectue sa maintenance automatique pour prolonger sa durée de vie.	Aucune action n'est requise, c'est normal. Appuyez sur le voyant d'alimentation pour arrêter la procédure de maintenance automatique.

GARANTIE

POLITIQUE DE GARANTIE EGO

Veuillez consulter le site egopowerplus.com pour trouver l'ensemble des modalités et conditions de la politique de garantie EGO.

LEA TODAS LAS INSTRUCCIONES!



ASEGÚRESE DE LEER Y ENTENDER PERFECTAMENTE EL MANUAL DE INSTRUCCIONES

ES

⚠ Riesgo residual! Aquellas personas con implantes electrónicos, tales como marcapasos, deberán consultar a su médico antes de utilizar este producto. La utilización de equipos eléctricos a proximidad de un marcapasos podría causar en este interferencias o averías.

⚠ ADVERTENCIA: Para garantizar la seguridad y fiabilidad del producto, confíe cualquier reparación que sea necesaria a personal técnico cualificado.

SÍMBOLOS RELACIONADOS CON LA SEGURIDAD

El propósito de los símbolos de seguridad es el de atraer su atención hacia los posibles peligros que conlleva la utilización del producto. Los símbolos de seguridad y las explicaciones que los acompañan requieren su máxima atención y comprensión. Por sí solos, los símbolos de advertencia no eliminan los posibles peligros que pudieran existir. Las instrucciones y advertencias que aquí se incluyen no son sustitutas en modo alguno de las medidas de prevención adecuadas que deben tomarse para evitar posibles accidentes.

⚠ ADVERTENCIA: Antes de utilizar esta herramienta, asegúrese de haber leído y entendido perfectamente todas las instrucciones incluidas en este Manual del usuario, incluidos todos los símbolos de aviso sobre seguridad, tales como **“PELIGRO”**, **“ADVERTENCIA”** y **“PRECAUCIÓN”**. De no observarse todas las instrucciones proporcionadas a continuación podría existir un riesgo de incendio, electrocución, así como de lesiones físicas graves.

⚠ ADVERTENCIA: Para garantizar la seguridad y fiabilidad del producto, confíe cualquier reparación que sea necesaria a personal técnico cualificado.







⚠ ADVERTENCIA: Es posible que, cuando se utilizan herramientas eléctricas, salgan despedidos objetos que podrían causar lesiones oculares severas si no se utiliza equipo de protección personal adecuado. Antes de empezar a usar herramientas eléctricas, póngase siempre gafas de seguridad, gafas con cristales anti-impacto que cuenten con pantallas de protección lateral, o bien una máscara facial que proteja completamente la cara. Recomendamos la utilización de máscaras de seguridad de amplia visión que pueden utilizarse encima de gafas graduadas, o bien gafas normales de seguridad equipadas con pantallas laterales.

⚠ ADVERTENCIA: Existe riesgo de provocar un incendio y sufrir quemaduras. No desmonte, incinere ni exponga el producto a temperaturas superiores a 100°C. Mantenga el acumulador fuera del alcance de niños y guardado en su embalaje original hasta que vaya a utilizarlo. Deseche puntualmente los acumuladores agotados conforme a lo establecido por las normativas locales en materia de reciclaje o eliminación de residuos.

INSTRUCCIONES RELACIONADAS CON LA SEGURIDAD

Esta página muestra y describe los símbolos de seguridad que puede haber en este producto. Asegúrese de leer, entender perfectamente y observar todas las instrucciones estampadas o proporcionadas con el producto antes de proceder a su montaje y utilización.

	Aviso de seguridad	Se trata de precauciones relacionadas con su seguridad.
	Utilizar protección ocular	Utilice siempre utilice gafas de seguridad, gafas con cristales anti-impacto que cuenten con pantallas de protección lateral, o bien una máscara facial que proteja completamente la cara cuando se sirva de este producto.
	Leer el Manual del usuario	Para reducir en lo posible el riesgo de lesiones, será necesario leer y entender perfectamente el Manual del usuario antes de proceder a utilizar este producto.
	Símbolos de reciclaje	No deseche las pilas/ baterías o acumuladores junto con los desperdicios domésticos ni arrojándolos al agua o al fuego. Las pilas/ baterías o acumuladores deben recogerse, reciclarse o desecharse de manera que no suponga un peligro para el medio ambiente.
	Retirar el acumulador	Retire siempre el acumulador del producto antes de instalar piezas, efectuar ajustes, proceder a su limpieza, o cuando el producto no esté en uso.

	No exponer el acumulador o la pila recargable a llamas vivas	Proteja el producto de cualquier exposición directa y prolongada a los rayos del sol, así como de llamas, agua y humedad. Existe peligro de explosión.
	No exponer el acumulador o la pila recargable a la acción del agua	
	Observar la temperatura ambiente adecuada para recargar el acumulador	Para obtener los mejores resultados, deberá recargar su acumulador en lugares donde la temperatura ambiente sea superior a 0°C e inferior a 40°C.
V	Voltios	Tensión
A	Amperios	Corriente
Hz	Hercios	Frecuencia (ciclos por segundo)
W	Vatios	Potencia eléctrica
min	Minutos	Tiempo
	Corriente alterna	Tipo de corriente
	Corriente continua	Tipo o característica de la corriente

⚠ ADVERTENCIA: Lea detenidamente todas las instrucciones que se incluyen en el manual y asegúrese de haberlas entendido perfectamente. De no observarse todas las instrucciones proporcionadas a continuación podría existir un riesgo de incendio, electrocución, así como de lesiones físicas graves. El término "herramienta eléctrica" que aparece en todas las advertencias aquí incluidas se refiere a las herramientas a batería (sin cable) para césped y jardín de la gama EGO Power+.

SEGURIDAD EN LA ZONA DE TRABAJO

- **Mantenga la zona de trabajo bien limpia y suficientemente iluminada.** Aquellas áreas desordenadas o insuficientemente iluminadas son más propensas a accidentes.
- **No utilice herramientas eléctricas en entornos explosivos, por ejemplo, en presencia de líquidos, gases o polvo inflamables. Las herramientas eléctricas generan chispas que podrían actuar como detonante de vapores y partículas de polvo inflamables.**

PAUTAS DE SEGURIDAD ELÉCTRICA

- **No exponga las herramientas eléctricas a la acción de la lluvia ni a entornos húmedos.** La penetración de agua en una herramienta eléctrica aumentará el riesgo de electrocución.
- **Utilice únicamente el acumulador con los modelos de cargadores indicados a continuación:**

CARGADOR	DE BATERÍAS
BA1 120E, BA2240E, BA2800, BA3360, BA4200	CH5500E, CH2100E

ES

UTILIZACIÓN Y CUIDADO DEL ACUMULADOR DE LA HERRAMIENTA

- **Recargue el acumulador utilizando únicamente los tipos de cargadores especificados por el fabricante.** Un cargador adecuado para cierto tipo de acumulador podrá suponer un riesgo de incendio si se utiliza con un acumulador distinto.
- **Utilice únicamente las herramientas eléctricas con acumuladores específicamente diseñados para estas.** La utilización de acumuladores distintos podría suponer un riesgo de lesiones físicas e incendio.
- **Cuando no se esté utilizando el acumulador, manténgalo apartado de objetos metálicos como clips para papeles, monedas, llaves, clavos, tornillos, o cualquier otro objeto metálico pequeño que pudiera provocar un cortocircuito en sus terminales de corriente.** De cortocircuitarse los terminales del acumulador, podrían producirse quemaduras o incendios.
- **En condiciones de uso intensivo, es posible que se produzca una fuga de ácido de los acumuladores. Evite cualquier contacto con dicho electrólito. De producirse cualquier contacto accidental, enjuague la zona corporal afectada con abundante agua. Si el electrólito llegara a penetrar en los ojos, deberá solicitarse atención médica urgente.** El líquido emanado del acumulador podría causar irritación o quemaduras.
- **No desarme, abra ni destruya los acumuladores ni las pilas recargables.**
- **No deje los acumuladores ni las pilas recargables expuestos a fuentes de calor o llamas vivas.** Evite guardarlo en lugares expuestos a la acción directa de los rayos del sol.
- **No cortocircuite los acumuladores ni las pilas.** No guarde los acumuladores ni las pilas depositándolos de manera desordenada en el interior de una caja o cajón, donde existe el riesgo de que puedan cortocircuitarse con otros materiales metálicos.

- No retire los acumuladores ni las pilas de su embalaje original hasta que vaya a utilizarlos.
- No someta los acumuladores ni las pilas a impactos mecánicos.
- En caso de producirse fugas en el acumulador, procure que el líquido no entre en contacto con la piel o los ojos. En caso de contacto, enjuague la zona afectada con agua abundante y solicite atención médica.
- No utilice ningún cargador que no haya sido específicamente diseñado para este acumulador.
- No utilice ningún acumulador ni batería recargable que no hayan sido diseñados para una herramienta específica.
- No mezcle acumuladores ni pilas de diferentes marcas, capacidad, tamaño o tipo en un mismo dispositivo.
- Mantenga acumuladores y pilas fuera del alcance de niños.
- Solicite inmediatamente atención médica en caso de ingestión de pilas o acumuladores.
- Adquiera siempre el tipo de acumulador o pila correcto para el equipo en cuestión.
- Mantenga siempre pilas y acumuladores limpios y secos.
- De llegar a ensuciarse, limpie los terminales del acumulador o pila con un paño limpio y seco.
- Tanto los acumuladores como las pilas recargables deberán recargarse antes de utilizarse. Utilice siempre el cargador adecuado y consulte las instrucciones del fabricante o el manual de la herramienta a fin de informarse sobre las instrucciones de carga a seguir.
- No deje el acumulador constantemente en carga si no tiene pensado utilizarlo.
- Tras un almacenamiento prolongado o de no haberse utilizado durante largos periodos, podrá ser necesario recargar y descargar varias veces los acumuladores o las pilas para que vuelva a alcanzar su máxima carga y puedan proporcionar un rendimiento óptimo.
- Tanto los acumuladores como las pilas recargables proporcionarán un rendimiento óptimo cuando se utilicen a temperaturas ambiente normales (20 °C ± 5 °C).
- Conserve la documentación original del producto para futuras consultas.
- Utilice únicamente la pila o el acumulador para el propósito que han sido diseñados.

- De ser posible, quite el acumulador de la herramienta cuando no la esté utilizando.
- Deséchelos de la manera adecuada.

MANTENIMIENTO

- Siga las instrucciones al respecto indicadas en el apartado titulado "Mantenimiento" del presente manual. La utilización de piezas no aprobadas por el fabricante, así como de no observarse las Instrucciones de Mantenimiento proporcionadas podría aumentar el riesgo de sufrir electrocución o lesiones físicas.

PAUTAS DE SEGURIDAD ESPECÍFICAS

- Familiarícese con su herramienta eléctrica. Lea detenidamente el manual del usuario. Infórmese pertinentemente de las diferentes aplicaciones para las que ha sido diseñada la herramienta, así como de sus limitaciones y posibles peligros potenciales específicos derivados de su utilización. La observación de estas pautas contribuirá a reducir el riesgo de sufrir descargas eléctricas, lesiones graves, o provocar incendios.
- Las herramientas que funcionan a batería no requieren enchufarse en una toma de corriente. Por lo tanto, siempre están listas para funcionar. Sea consciente de los posibles peligros implicados, incluso cuando su herramienta a batería no esté en uso. Retire siempre el acumulador antes de proceder a sustituir accesorios. La observación de estas pautas contribuirá a reducir el riesgo de sufrir descargas eléctricas, lesiones graves, o provocar incendios.
- No coloque acumuladores ni herramientas a batería cerca de fuentes de calor o llamas vivas. De esta forma se reducirá el riesgo de provocar explosiones y sufrir posibles lesiones físicas.
- No elimine los acumuladores arrojándolos al fuego. Sus celdas podrían explotar. Consulte la normativa local referente a los procedimientos de eliminación especiales previstos a tal efecto.
- No desarme ni dañe en modo alguno el acumulador. El electrolito que podría liberarse es corrosivo y podría provocar lesiones oculares o cutáneas. Asimismo, podría ser tóxico si se ingiere.
- No aplaste, deje caer ni dañe el acumulador en modo alguno. No utilice un acumulador o cargador que se haya caído al suelo o haya recibido un golpe fuerte. Un acumulador dañado es propenso a explotar. Elimine inmediatamente del modo adecuado cualquier acumulador dañado o que se haya caído.

- **Los acumuladores liberan hidrógeno y podrían explotar en presencia de fuentes de ignición, tales como llamas pilotas de calefactores, etc.** Para reducir en lo posible cualquier riesgo de sufrir lesiones físicas, nunca utilice ninguna herramienta a batería en presencia de llamas vivas. Al explotar un acumulador, podrían salir despedidos violentamente fragmentos y productos químicos peligrosos. En caso de cualquier exposición o contacto con estos, enjuague inmediatamente la zona corporal afectada con abundante agua.
- **No recargue el acumulador en entornos húmedos o con excesiva condensación.** La observación de estas pautas contribuirá a reducir el riesgo de sufrir descargas eléctricas.
- **Para obtener los mejores resultados, deberá recargar su acumulador en lugares donde la temperatura ambiente sea superior a 0° C e inferior a 40° C.** No lo almacene en el exterior ni dentro de vehículos.
- **Es posible que se observen fugas de electrolito del acumulador cuando se utilice la herramienta a temperaturas ambiente muy elevadas o tras un uso intenso.** Si el electrolito del acumulador llegase a entrar en contacto con la piel, lávese con agua y jabón y enjuáguese con zumo de limón o vinagre para neutralizar el ácido. Si el electrolito llegara a entrar en contacto con los ojos, enjuáguese con agua clara durante al menos 10 minutos y solicite atención médica lo antes posible. La observación de estas pautas contribuirá a reducir el riesgo de sufrir lesiones graves.
- **No permita en ningún momento que gasolina, aceites, productos derivados del petróleo, etc., entren en contacto con los elementos plásticos del producto.** Estas sustancias contienen productos químicos que podrían dañar, debilitar o destruir el plástico.
- **Asegúrese de que las reparaciones que deban efectuarse en su acumulador las lleve a cabo personal técnico cualificado que, además, utilice únicamente piezas de recambio idénticas a las originales.** Solo de este modo podrá garantizarse la seguridad de uso del acumulador.

Conserve estas instrucciones. Consúltelas con frecuencia y utilícelas para instruir a aquellas otras personas que vayan a usar esta herramienta. En caso de prestar esta herramienta a terceros, proporciónelas también estas instrucciones a fin de evitar su uso incorrecto y posibles riesgos de lesiones.

¡CONSERVE ESTAS INSTRUCCIONES EN UN LUGAR SEGURO!

ESPECIFICACIONES

Acumulador	BA1120E: 56V 2,0Ah ion de litio BA2240E: 56V 4,0Ah ion de litio BA2800: 56V 5,0Ah ion de litio BA3360: 56V 6,0Ah ion de litio BA4200: 56V 7,5Ah ion de litio
Temperatura ambiente óptima de recarga	0°C-40°C
Peso del acumulador	BA1120E: 1,2 kg BA2240E: 2,2 kg BA2800: 2,2 kg BA3360: 2,8 kg BA4200: 2,8 kg

ES

DESCRIPCIÓN

FAMILIARÍCESE CON SU ACUMULADOR DE ION DE LITIO (fig. A)

1. Rejilla de refrigeración
2. Testigo de indicación de carga
3. Terminales de contacto del acumulador

UTILIZACIÓN

TESTIGO DE INDICACIÓN DE CARGA DEL ACUMULADOR

Este acumulador de ion de litio está equipado con un testigo de estado de carga que indica su nivel de carga en todo momento. Pulse el botón incorporado en el testigo de estado de carga del acumulador para que se muestre su nivel de carga. El testigo LED se iluminará durante 10 segundos.

- Cuando se ilumine en verde, será indicativo de que el acumulador aún posee más del 15% de su capacidad total de carga.
- Cuando se ilumine en rojo, será indicativo de que el acumulador está bajo de carga.
- Cuando parpadee en rojo, será indicativo de que el acumulador está casi agotado y debe recargarse inmediatamente.

PROTECCIÓN DEL ACUMULADOR

El circuito integrado en el acumulador lo protege de temperaturas extremas, descarga o recarga excesiva. Para proteger el acumulador de daños y prolongar su vida útil, el circuito integrado en el acumulador lo desactivará en caso de producirse sobrecargas o si se sobrecalienta durante su utilización. Estas condiciones

podrán producirse en aquellas situaciones en que se exige el máximo par de fuerza a la herramienta, o si esta se queda trabada o se usa de manera intensa. El acumulador se desactivará y su testigo de estado de carga parpadeará en ámbar durante 10 segundos cuando su temperatura de funcionamiento supere los 70°C y reanudará su funcionamiento normal una vez que se haya enfriado y alcanzado una temperatura de 67°C.

ES

Aviso: si tras haber recargado totalmente el acumulador se observa una disminución importante de su autonomía habitual, será indicativo de que el acumulador ha alcanzado el final de su vida útil y será necesario sustituirlo por otro nuevo.

FUNCIONAMIENTO A TEMPERATURAS MUY BAJAS

Este acumulador de ion de litio proporcionará un rendimiento óptimo a temperaturas entre 0 y 40°C. Si la temperatura del acumulador es excesivamente baja, podrá “funcionar de manera intermitente” durante su primer minuto de uso hasta haberse calentado lo suficiente. Instale el acumulador en una herramienta y utilícela en aplicaciones que requieran poco esfuerzo. Al cabo de unos minutos, el acumulador se habrá calentado lo suficiente y empezará a funcionar normalmente.

CUÁNDO SE DEBE CARGAR EL ACUMULADOR

AVISO: Los acumuladores de ion de litio se suministran parcialmente cargados. Antes de usar por primera vez los acumuladores, asegúrese de recargarlos totalmente.

AVISO: Este acumulador incorpora una función avanzada de auto-mantenimiento que permite prolongar su vida útil. En función del estado de carga del acumulador, se descargará automáticamente al cabo de un mes de almacenamiento o inutilización. Tras efectuar dicha descarga de auto-mantenimiento, el acumulador pasará a un modo latente manteniendo únicamente el 30% de su capacidad total de carga. Si lo almacena durante un mes o más, recargue totalmente el acumulador antes de su próxima utilización.

No será necesario esperar a que el acumulador esté descargado para proceder a recargarlo. Este acumulador de ion de litio podrá recargarse en cualquier momento y no “recordará” su estado anterior si se recarga tras solo estar parcialmente descargado. Utilice el testigo de estado para determinar cuándo es necesario recargar el acumulador.

RECARGA DE ACUMULADORES

Siga las instrucciones proporcionadas en el Manual del usuario del Cargador Rápido CH5500E o el Cargador CH2100E de EGO.

CONEXIÓN/DESCONEXIÓN DEL ACUMULADOR

Siga las instrucciones proporcionadas en el Manual del usuario del producto EGO que corresponda.

MANTENIMIENTO

⚠ ADVERTENCIA: Para evitar posibles riesgos de lesiones físicas graves, asegúrese siempre de retirar el acumulador de la herramienta antes de proceder a su limpieza, sustituir accesorios o llevar a cabo cualquier tarea de mantenimiento.

⚠ ADVERTENCIA: Cuando efectúe reparaciones en el producto, utilice únicamente piezas originales EGO idénticas a las instaladas de fábrica. La utilización de piezas diferentes o no homologadas podría suponer un peligro o causar daños en el producto.

⚠ ADVERTENCIA: No se recomienda utilizar aire comprimido seco como método para limpiar el acumulador. Si el único método de limpieza disponible es utilizando aire a presión, asegúrese siempre de utilizar gafas de seguridad o gafas equipadas con protectores laterales cuando limpie el producto. Asimismo, utilice mascarilla antipolvo si la operación efectuada genera polvo.

MANTENIMIENTO GENERAL

Evite utilizar disolventes para limpiar los elementos plásticos del producto. La mayoría de las piezas de plástico utilizadas son susceptibles de sufrir daños si se limpian con algunos de los tipos de disolventes de uso industrial disponibles en el mercado. Utilice paños limpios para eliminar la suciedad y los residuos de polvo, aceite, grasa, etc.

⚠ ADVERTENCIA: No permita en ningún momento que líquido de frenos, gasolina, productos derivados del petróleo, aceites penetrantes, etc., entren en contacto con los elementos plásticos del producto. Los productos químicos podrían dañar, debilitar o destruir el plástico, con el consiguiente riesgo de provocar lesiones físicas graves.

ACUMULADORES

El acumulador incorpora celdas recargables de ion de litio. La autonomía de uso tras cada carga dependerá del tipo de trabajo realizado.

Las celdas de este acumulador han sido diseñadas para proporcionar una larga vida útil libre de problemas. No obstante, como sucede con cualquier acumulador, termina agotándose al cabo del tiempo.

No desmonte el acumulador ni intente sustituir ninguna de sus celdas. Tenga cuidado al manipular acumuladores. En particular, si lleva puestas joyas o anillos, ya que podrían provocar un cortocircuito y producirle quemaduras graves.

Para prolongar al máximo la vida útil del acumulador, asegúrese de leer y entender perfectamente las instrucciones al respecto incluidas en el Manual del usuario.

- Se considera una buena práctica desenclufar el cargador y retirar de este el acumulador de ion de litio cuando no vaya a utilizarse.

Almacenamiento de acumuladores de ion de litio durante más de 30 días:

Almacene su acumulador de ion de litio en un lugar donde la temperatura sea inferior a 26°C y no haya humedad o condensación.

- Almacene los acumuladores de ion de litio cargados a entre el 30% y el 50% de su capacidad total de carga.
- Cada seis meses en almacenamiento, recargue totalmente el acumulador de ion de litio.
- Podrá limpiar la superficie exterior del producto con un paño o cepillo suave no metálico.

AVISO: Este acumulador incorpora una función avanzada de auto-mantenimiento. Dicha función le permite conservar automáticamente el 30% de su capacidad total de carga tras haber estado almacenado durante más de un mes.

EXTRACCIÓN DEL ACUMULADOR Y PREPARACIÓN PARA SU RECICLAJE



¡No elimine cargadores de baterías, acumuladores ni pilas recargables junto con los desperdicios domésticos!

Li-ion

Tanto la Directiva europea 2012/19/UE sobre la eliminación de aparatos eléctricos y electrónicos inservibles como la Directiva europea 2006/66/CE sobre la eliminación

de baterías o acumuladores defectuosos o agotados estipulan que dichos elementos deben ser objeto de una recogida selectiva y reciclarse o eliminarse de manera que no perjudique el medio ambiente.

Consulte a su empresa municipal de recogida de basuras para obtener información acerca de las opciones disponibles para el reciclaje y/o la eliminación de este tipo de materiales.

⚠ ADVERTENCIA: Tras retirar el acumulador a fin de proceder a su eliminación o reciclaje, cubra sus terminales con cinta adhesiva reforzada. No intente destruir o desmontar el acumulador, ni retirar ninguno de sus componentes. Los acumuladores de ion de litio deberán reciclarse o eliminarse de la manera adecuada. Además, evite tocar los terminales del acumulador con objetos metálicos o con elementos de la carcasa de la herramienta, ya que podría provocar un cortocircuito. Manténgalo fuera del alcance de niños. De ignorarse estas advertencias, aumentará el riesgo de incendio, electrocución, así como de sufrir lesiones físicas graves.

ES

AN DER SPEK
TUINMACHINES * STOLWIJK

SOLUCIÓN DE PROBLEMAS

ANOMALÍA	CAUSA	SOLUCIÓN
El nivel de carga del acumulador disminuye tras no haberse utilizado durante más de un mes.	El acumulador se ha descargado automáticamente mediante su función de auto-mantenimiento a fin de prolongar su vida útil.	Recargue totalmente el acumulador antes de su próxima utilización.
El testigo de estado de carga del acumulador parpadea en ámbar.	El acumulador se ha sobrecalentado.	Espere a que el acumulador se haya enfriado lo suficiente hasta que su temperatura sea inferior a 67°C.
La cubierta del extremo del acumulador se calienta durante el almacenamiento. El testigo del estado de carga parpadea de color verde cada dos segundos.	El acumulador se descarga automáticamente mediante su función de auto-mantenimiento a fin de prolongar su vida útil.	No es necesaria ninguna acción; esto es normal. Pulse el testigo del estado de carga y el proceso de auto-mantenimiento se detendrá.

GARANTÍA

POLITICA DE GARANTÍA EGO

Por favor visite nuestra página web egopowerplus.com para los terminos y las condiciones completas de la política de garantía EGO.

LEIA TODAS AS INSTRUÇÕES!



LEIA E COMPREENDA O MANUAL DE INSTRUÇÕES

⚠ Risco residual! As pessoas com dispositivos eletrônicos, como pacemakers, deverão consultar o seu médico antes de utilizarem este produto. A utilização de equipamento elétrico perto de um pacemaker pode causar interferências ou falhas no pacemaker.

⚠ AVISO: Para assegurar a segurança e bom funcionamento, todas as reparações deverão ser efetuadas por um técnico de reparação qualificado.

SÍMBOLOS DE SEGURANÇA

O intuito destes símbolos de segurança é chamar a sua atenção para possíveis perigos. Os símbolos de segurança e as respetivas explicações apresentadas requerem a sua atenção e compreensão. Os avisos de segurança, só por si, não eliminam o perigo. As instruções e avisos dados não são substitutos para medidas de prevenção adequadas a acidentes.

⚠ AVISO: Certifique-se de que lê e compreende todas as instruções de segurança neste manual do utilizador, incluindo todos os símbolos de alerta de segurança, como “PERIGO”, “AVISO”, e “CUIDADO” antes de utilizar esta ferramenta. O não cumprimento de todas as instruções apresentadas abaixo pode resultar em choque elétrico, incêndio e/ou lesões pessoais graves.

⚠ AVISO: Para assegurar a segurança e bom funcionamento, todas as reparações deverão ser efetuadas por um técnico de reparação qualificado.



⚠ AVISO: O funcionamento de qualquer ferramenta elétrica pode dar origem ao resalto de quaisquer objetos estranhos que podem atingir os olhos, podendo dar origem a sérias lesões oculares. Antes de começar a utilizar a ferramenta elétrica, utilize sempre óculos de segurança com proteções laterais e uma proteção completa para o rosto, quando necessário. Recomendamos a utilização de máscaras de segurança com visão panorâmica por cima dos óculos ou óculos de segurança padrão com proteção lateral.

⚠ AVISO: Risco de incêndio e queimaduras. Não desmonte, não aqueça acima dos 100 °C, nem incinere. Mantenha a bateria fora do alcance das crianças e na caixa original até estar pronta a ser usada. Elimine as baterias usadas, de acordo com as normas locais relativas aos resíduos e reciclagem.

INSTRUÇÕES DE SEGURANÇA

Esta página retrata e descreve os símbolos de segurança que podem aparecer neste produto. Leia, compreenda e siga todas as instruções na máquina antes de a tentar montar e utilizar.

	Alerta de segurança	Precauções que envolvam a sua segurança.
	Use proteção ocular	Use sempre óculos de segurança com proteção lateral e, se necessário, uma proteção completa do rosto, quando utilizar este produto.
	Leia o manual do utilizador	Para reduzir o risco de lesões, o utilizador tem de ler e compreender o manual do utilizador antes de utilizar este produto.
	Símbolos de reciclagem	Não elimine as baterias no lixo doméstico comum, água ou fogo. As baterias devem ser recolhidas, recicladas ou eliminadas de forma ecologicamente correta.
	Retire a bateria	Retire sempre a bateria do produto quando estiver a montar peças, fazer ajustes, limpar ou quando não utilizar o produto.
	Não exponha a bateria/células da bateria ao fogo	Contra luz solar intensa, fogo, água e humidade. Perigo de explosão.
	Não exponha a bateria/células da bateria à água	
	Temperatura ambiente da carga da bateria	Para melhores resultados, a sua bateria deverá ser carregada num local onde a temperatura seja superior a 0 °C e inferior a 40 °C.
V	Volts	Voltagem

A	Amperes	Corrente
Hz	Hertz	Frequência (ciclos por segundo)
W	Watt	Potência
min	Minutos	Tempo
	Corrente alternada	Tipo de corrente
	Corrente direta	Tipo ou característica da corrente

AVISO: Leia e compreenda todas as instruções. Não seguir todas as instruções pode resultar em choque elétrico, incêndio e/ou lesões pessoais graves. O termo “ferramenta elétrica” em todos os avisos listados refere-se às máquinas de jardinagem que funcionam a bateria (sem fios) da EGO Power+.

SEGURANÇA NA ÁREA DE TRABALHO

- **Mantenha a área de trabalho limpa e bem iluminada.** As áreas desarrumadas ou escuras convidam a acidentes.
- **Não ligue ferramentas elétricas em ambientes explosivos, tal como na presença de líquidos inflamáveis, gases ou pó.** As ferramentas elétricas criam faíscas que podem incendiar pó ou fumos.

SEGURANÇA ELÉTRICA

- **Não exponha a ferramenta elétrica à chuva ou a condições húmidas.** A entrada de água numa ferramenta elétrica aumentará o risco de choque elétrico.
- **Use apenas com os carregadores listados em baixo:**

BATERIAS	CARREGADOR
BA1 120E, BA2240E, BA2800, BA3360, BA4200	CH5500E, CH2100E

UTILIZAÇÃO E CUIDADOS COM A FERRAMENTA A BATERIA

- **Recarregue apenas com os carregadores especificados pelo fabricante.** Um carregador que seja adequado para um tipo de bateria pode criar um risco de incêndio quando usado com outra bateria.
- **Utilize as ferramentas elétricas apenas com as baterias especificamente designadas.** A utilização de outras baterias pode criar um risco de ferimentos e incêndio.
- **Quando não utilizar a bateria, mantenha-a afastada de outros objetos metálicos, como cliques**

de papel, moedas, chaves, pregos, parafusos ou outros pequenos objetos de metal que possam fazer a ligação entre os dois terminais. Colocar os terminais da bateria em curto-circuito pode provocar queimaduras ou um incêndio.

- **Sob condições abusivas, pode ser ejetado líquido da bateria. Evite o contacto. Se ocorrer contacto accidental, lave com água. Se o líquido entrar em contacto com os olhos, procure ajuda médica.** O líquido ejetado da bateria pode provocar irritação ou queimaduras.
- **Não desmonte, abra nem destrua células ou baterias**
- **Não exponha as células ou baterias ao fogo nem ao calor.** Evite guardar à luz directa do sol.
- **Não coloque uma célula ou bateria em curto-circuito.** Não armazene células ou baterias numa caixa ou gaveta ao acaso onde possam entrar em curto-circuito umas com as outras ou entrar em curto-circuito com outros objetos metálicos.
- **Não retire uma célula ou bateria da respetiva caixa até que seja necessária para uso.**
- **Não exponha as células ou baterias a um choque mecânico.**
- **Caso a bateria verta, não permita que o líquido entre em contacto com a pele ou com os olhos.** Se for estabelecido tem contacto, lave a área afetada com montantes abundantes de água e consulte imediatamente um médico.
- **Não utilize qualquer carregador que não o especificamente fornecido para ser usado com este equipamento.**
- **Não utilize qualquer célula ou bateria que não tenha sido criada para ser usada com este equipamento.**
- **Não misture células de diferentes fabricantes, capacidade, tamanho ou tipo dentro de um aparelho.**
- **Mantenha as células e baterias fora do alcance das crianças.**
- **Consulte imediatamente um médico se uma célula ou bateria for engolida.**
- **Adquira sempre a célula ou bateria correta para o equipamento.**
- **Mantenha as células e baterias limpas e secas.**
- **Limpe os terminais da célula ou da bateria com um pano limpo e seco, caso estes fiquem sujos.**
- **Células e baterias secundárias têm de ser carregadas antes da utilização.** Utilize sempre o carregador correto e consulte as instruções do fabricante ou o manual do equipamento quanto às devidas instruções de carga.

- Não mantenha a bateria no carregador quando não a usar.
- Após um longo período de armazenamento, pode ser necessário carregar e descarregar as células ou baterias várias vezes para obter o desempenho máximo.
- As células e baterias secundárias têm um melhor desempenho quando são utilizadas à temperatura ambiente normal (20 °C ± 5 °C).
- Guarde a literatura do produto original para futura referência.
- Utilize apenas a célula ou bateria na aplicação para que foi criada.
- Sempre que possível, retire a bateria do equipamento quando não em uso.
- Proceda a uma eliminação correcta.

MANUTENÇÃO

- Siga as instruções da secção Manutenção deste manual. A utilização de peças não autorizadas ou o não cumprimento das instruções de Manutenção pode criar um risco de choque ou ferimentos.

REGRAS DE SEGURANÇA ESPECÍFICAS

- **Conheça a sua ferramenta eléctrica. Leia cuidadosamente o manual do operador. Aprenda as suas aplicações e limitações, bem como os perigos potenciais especificamente relacionados com esta ferramenta.** Seguir esta regra reduzirá o risco de choque eléctrico, incêndio ou lesões graves.
- **As ferramentas que funcionam a bateria não têm de ser ligadas a uma tomada eléctrica; assim, estão sempre em estado de funcionamento.** Tenha cuidado com os possíveis perigos quando não utilizar a sua ferramenta a bateria. Retire sempre a bateria antes de mudar quaisquer acessórios. Se seguir esta regra reduzirá o risco de choque eléctrico, incêndio ou lesões pessoais sérias.
- **Não coloque as ferramentas a bateria, nem a bateria perto do fogo ou calor.** Isto reduz o risco de explosão ou possíveis lesões.
- **Não atire as baterias para o fogo.** As células podem explodir. Verifique as normas locais quanto a possíveis instruções especiais de eliminação.
- **Não abra, nem altere a bateria.** O eletrólito libertado é corrosivo e pode causar lesões nos olhos ou pele. Pode ser tóxico se engolido.
- **Não bata, não deixe cair, nem danifique a bateria.** Não utilize uma bateria nem um carregador que tenha

caído no chão ou tenha sofrido uma pancada forte. Uma bateria danificada pode explodir. Elimine imediatamente e corretamente uma bateria que tenha caído ou esteja danificada.

- **As baterias libertam gás de hidrogénio e podem explodir na presença de uma fonte de ignição, como uma luz piloto.** Para reduzir o risco de lesões pessoais sérias, nunca utilize um produto sem fios na presença de uma chama sem protecção. Ao explodir, uma bateria pode libertar resíduos e químicos. Se for exposto a estes produtos, lave imediatamente com água.
- **Não carregue a bateria em locais húmidos ou molhados.** Se seguir esta regra reduzirá o risco de choque eléctrico.
- **Para melhores resultados, a sua bateria deverá ser carregada num local onde a temperatura seja superior a 0 °C e inferior a 40 °C.** Não armazene no exterior, nem dentro de veículos.
- **Usada em condições ou temperaturas extremas, a bateria pode causar derrames.** Se o líquido entrar em contacto com a sua pele, lave imediatamente com água e sabão, depois neutralize com sumo de limão ou vinagre. Se o líquido entrar nos seus olhos, passe com água limpa e abundante durante, pelo menos, 10 minutos, depois consulte imediatamente um médico. Se seguir esta regra reduzirá o risco de ferimentos pessoais graves.
- **Não permita que gasolina, óleos, produtos à base de petróleo, etc., entrem em contacto com as peças de plástico.** Estas substâncias contêm químicos que podem danificar, enfraquecer ou destruir os plásticos.
- **A sua bateria deverá ser reparada por pessoas qualificadas, utilizando apenas peças sobressalentes idênticas.** Tal irá assegurar que a segurança da bateria é mantida.

Guarde estas instruções. Consulte com frequência e utilize estas instruções para instruir outras pessoas sobre a forma de utilizar este equipamento. Se emprestar a alguém esta ferramenta, entregue também estas instruções para evitar a má utilização do produto e possíveis lesões.

GUARDE ESTAS INSTRUÇÕES!

ESPECIFICAÇÕES

Bateria	BA1120E:	56V 2,0Ah de ião e lítio
	BA2240E:	56V 4,0Ah de ião e lítio
	BA2800:	56V 5,0Ah de ião e lítio
	BA3360:	56V 6,0Ah de ião e lítio
	BA4200:	56V 7,5Ah de ião e lítio
Temperatura de carga ideal	0°C-40°C	
Peso da bateria	BA1120E:	1,2 kg
	BA2240E:	2,2 kg
	BA2800:	2,2 kg
	BA3360:	2,8 kg
	BA4200:	2,8 kg

DESCRIÇÃO

CONHEÇA A SUA BATERIA DE IÃO E LÍTIU (Fig. A)

1. Entrada de ar de arrefecimento
2. Indicador de potência
3. Contactos da bateria

FUNCIONAMENTO

INDICADOR DE ENERGIA NA BATERIA

Esta bateria de ião e lítio vem equipada com um indicador de energia, que indica a capacidade da carga da bateria. Prima o indicador de energia para visualizar o nível da carga. O indicador LED brilha durante 10 segundos.

- A luz verde indica que a bateria está acima dos 15% da sua capacidade de carga.
- A luz vermelha indica que a bateria tem pouca energia.
- A luz vermelha a piscar indica que a bateria está quase gasta e que tem de ser recarregada imediatamente.

PROTEÇÃO DA BATERIA

O circuito da bateria protege a bateria de temperaturas extremas, descarga excessiva e sobrecarga. Para proteger a bateria de danos e aumentar o seu tempo de vida útil, os circuitos da bateria desligam a bateria se esta ficar sobrecarregada ou se a temperatura ficar demasiado elevada durante a utilização. Isto pode acontecer em situações de binário extremamente elevado, se o aparelho ficar preso ou paralisado. A bateria desliga-se com o indicador de energia a piscar a cor-de-laranja durante 10 segundos quando a sua temperatura de funcionamento exceder os 70 °C, e começa a funcionar normalmente quando voltar aos 67 °C.

Aviso: Um tempo de funcionamento significativamente reduzido após uma carga completa da bateria indica que as baterias estão próximo do fim da sua vida útil e devem ser substituídas.

FUNCIONAMENTO EM CONDIÇÕES FRIAS

Esta bateria de ião e lítio fornece um desempenho ótimo em temperaturas entre 0 °C e 40 °C. Quando a bateria estiver muito fria, pode “pulsar” durante o primeiro minuto de utilização, para aquecer. Coloque a bateria de novo na ferramenta e utilize a ferramenta numa aplicação leve. Após cerca de um minuto, a bateria aquece e funcionará normalmente.

QUANDO CARREGAR A BATERIA

AVISO: As baterias de ião e lítio são enviadas parcialmente carregadas. Antes de utilizar pela primeira vez, carregue completamente a bateria.

AVISO: Esta bateria vem equipada com uma função avançada de manutenção automática, para aumentar o seu tempo de vida útil. Dependendo da carga da bateria, ela efetua automaticamente uma descarga automática após um mês de armazenamento. Após esta manutenção automática, a bateria entra no modo de espera e mantém 30% da sua capacidade de carga. Se for armazenada durante mais de um mês, carregue por completo a bateria antes da próxima utilização.

Não é necessário esgotar a carga da bateria antes de voltar a carregar. A bateria de ião e lítio pode ser carregada a qualquer altura e não desenvolve uma “memória” quando for carregada após uma descarga parcial. Utilize o indicador de energia para determinar quando é que a bateria tem de ser recarregada.

COMO CARREGAR A BATERIA

Siga as instruções no manual do utilizador para o Carregador Rápido EGO CH5500E ou Carregador CH2100E.

PARA FIXAR E RETIRAR A BATERIA

Siga as instruções no manual do utilizador do respetivo produto EGO.

MANUTENÇÃO

⚠ AVISO: Para evitar lesões pessoais sérias, retire sempre a bateria da ferramenta quando mudar de acessórios, limpar ou efetuar qualquer manutenção.

⚠ AVISO: Quando fizer reparações, utilize apenas peças sobressalentes idênticas da EGO. A utilização de outras peças pode criar um perigo ou provocar danos no produto.

AVISO: Não recomendamos a utilização de ar comprimido seco como método de limpeza para a bateria. Se a limpeza com ar comprimido for o único método que pode utilizar, utilize sempre óculos de segurança com proteções laterais. Se o funcionamento fizer muito pó, utilize também uma máscara para o pó.

MANUTENÇÃO GERAL

Evite utilizar solventes quando limpa peças plásticas. Grande parte dos plásticos pode ficar danificada devido a vários tipos de solventes comerciais e pode danificar-se com o uso. Utilize panos de limpeza limpos para retirar sujidades, pó, óleo, gordura, etc.

AVISO: Nunca permita que o líquido dos travões, gasolina, produtos à base de petróleo, óleos penetrantes, etc., entrem em contacto com as peças de plástico. Os químicos podem danificar, enfraquecer ou destruir o plástico, o que pode dar origem a lesões pessoais sérias.

BATERIAS

A bateria vem equipada com células recarregáveis de ião e lítio. A duração de utilização de cada carga depende do tipo de trabalho efetuado.

As baterias nesta ferramenta foram criadas para fornecer um tempo máximo de vida útil sem problemas. Tal como todas as baterias, estas acabam por se desgastar.

Não desmonte a bateria nem tente substituir as baterias. Manusear as baterias, especialmente quando usar anéis e jóias pode dar origem a queimaduras sérias.

Para obter o mais longo tempo de vida útil da bateria, leia e compreenda o manual do utilizador.

- Deve desligar o carregador e retirar a bateria de ião-lítio quando não a usar

Para baterias de ião-lítio que sejam guardadas durante mais de 30 dias:

Guarde a bateria de ião-lítio em locais com uma temperatura abaixo dos 26 °C e sem humidade.

- Guarde a bateria de ião-lítio com 30%-50% da sua carga
- Carregue por completo a bateria a cada seis meses de armazenamento.
- O exterior pode ser limpo com um pano ou uma escova suave que não seja de aço

AVISO: Esta bateria vem equipada com uma função avançada de manutenção automática. Ela pode manter automaticamente 30% da sua capacidade de carga depois de armazenada mais de um mês.

REMOÇÃO DA BATERIA E PREPARAÇÃO PARA RECICLAGEM



Li-ion

Não elimine o carregador da bateria e baterias/baterias recarregáveis juntamente com o lixo doméstico comum!

De acordo com a norma europeia 2012/19/UE, o equipamento elétrico e eletrónico que deixe de ser usado, e de acordo com a norma europeia 2006/66/CE, as baterias gastas ou defeituosas têm de ser recolhidas em separado e eliminadas de um modo amigo do ambiente.

Consulte as autoridades locais quanto ao modo como reciclar e eliminar.

AVISO: Ao retirar a bateria para ser eliminada ou reciclada, cubra os terminais da bateria com uma fita adesiva resistente. Não tente destruir ou desmontar a bateria, nem retirar algum dos seus componentes. As baterias de ião e lítio têm de ser recicladas ou eliminadas de forma adequada. Além disso, nunca toque em qualquer dos terminais com objetos de metal e/ou com o corpo, pois isso pode causar um curto-circuito. Mantenha afastado das crianças. Se não seguir estes avisos de segurança, pode originar um incêndio e/ou lesões sérias.

RESOLUÇÃO DE PROBLEMAS

PROBLEMA	CAUSA	SOLUÇÃO
A carga da bateria diminuiu passado mais de um mês sem ser utilizada.	A bateria efetuou a manutenção automática para aumentar o seu tempo de vida útil.	Recarregue por completo a bateria antes da utilização.
O indicador de energia pisca a cor-de-laranja.	A bateria está muito quente.	Deixe a bateria arrefecer até que a temperatura atinja menos de 67 °C.
A tampa da bateria fica quente durante o armazenamento. O indicador de potência pisca a verde a cada dois segundos.	A bateria efetuou a manutenção automática para aumentar o seu tempo de vida útil.	Não é necessária qualquer ação; isso é normal. Se premir o indicador de potência o processo de manutenção automática é interrompido.

PT

GARANTIA

POLÍTICA DE GARANTIA EGO

Visite o website egopowerplus.com para os termos e condições completos da política de garantia da EGO.

KEES VAN DER SPEK
TUINMACHINES ★ STOLWIJK

LEGGERE TUTTE LE ISTRUZIONI!



**LEGGERE E COMPRENDERE
LE ISTRUZIONI**

⚠️ Rischi residui! Le persone portatrici di dispositivi elettronici, ad esempio pacemaker, devono consultare il proprio medico prima di usare questo prodotto. L'utilizzo di apparecchi elettrici in prossimità di pacemaker cardiaci comporta il rischio di interferenze o malfunzionamento del pacemaker.

⚠️ AVVERTENZA! Per garantire sicurezza e affidabilità, tutte le riparazioni e sostituzioni devono essere eseguite da un tecnico qualificato.

SIMBOLI DI SICUREZZA

Lo scopo dei simboli di sicurezza è attirare l'attenzione dell'operatore su possibili pericoli. I simboli di sicurezza e le relative spiegazioni richiedono la massima attenzione e comprensione da parte dell'operatore. Le avvertenze espresse dai simboli, da sole, non eliminano tutti i rischi. Le istruzioni e le avvertenze non sostituiscono le adeguate misure di prevenzione contro gli incidenti.

⚠️ AVVERTENZA! Accertarsi di aver letto e compreso tutte le istruzioni di sicurezza in questo manuale, inclusi tutti i simboli di avvertenza come "PERICOLO", "AVVERTENZA" e "ATTENZIONE", prima di usare questo apparecchio. Il mancato rispetto di tutte le istruzioni riportate di seguito comporta il rischio di scossa elettrica, incendio e/o lesioni gravi.

⚠️ AVVERTENZA! Per garantire sicurezza e affidabilità, tutte le riparazioni e sostituzioni devono essere eseguite da un tecnico qualificato.



⚠️ AVVERTENZA! L'uso di apparecchi elettrici può causare il lancio di oggetti estranei verso l'operatore, con il rischio di gravi lesioni agli occhi. Durante l'uso dell'apparecchio, indossare sempre occhiali protettivi o occhiali di sicurezza con protezioni laterali e, se necessario, una maschera facciale. Si consiglia di indossare una maschera di sicurezza con ampio campo visivo sopra gli occhiali o gli occhiali di sicurezza standard con protezioni laterali.

⚠️ AVVERTENZA! Rischio di incendio e ustioni. Non disassemblare, scaldare a temperature superiori a 100 °C o bruciare. Conservare la batteria fuori dalla portata dei bambini e nella confezione originale finché non è pronta all'uso. Smaltire immediatamente le batterie usate conformemente alle normative locali relative a riciclaggio e smaltimento.

ISTRUZIONI DI SICUREZZA

Questa pagina illustra e descrive i simboli di sicurezza che possono comparire sul prodotto. Leggere, comprendere e seguire tutte le istruzioni sull'apparecchio prima di tentare di assemblarlo e ripararlo.

	Avvertenza di sicurezza	Precauzioni relative alla sicurezza dell'operatore.
	Indossare protezioni per gli occhi	Durante l'uso del prodotto, indossare sempre occhiali protettivi o occhiali di sicurezza con protezioni laterali e una maschera facciale.
	Leggere il manuale di istruzioni	Per ridurre il rischio di infortunio, l'utente deve leggere e comprendere tutte le istruzioni prima di usare questo prodotto.
	Simbolo di smaltimento	Non smaltire i gruppi batteria o le batterie insieme ai rifiuti domestici, nel fuoco o nell'acqua. I gruppi batteria o le batterie devono essere raccolte, riciclate o smaltite nel rispetto dell'ambiente.
	Rimuovere il gruppo batteria	Rimuovere sempre il gruppo batteria dall'apparecchio durante il montaggio dei componenti, prima delle operazioni di manutenzione e pulizia e quando non è in uso.
	Non esporre la batteria al fuoco	Evitare l'esposizione continuata a luce solare intensa, fuoco, acqua e umidità. Rischio di esplosione.
	Non esporre la batteria all'acqua	

	Temperatura ambientale per la ricarica del gruppo batteria	Per i migliori risultati, ricaricare la batteria in locali in cui la temperatura è superiore a 0°C e inferiore a 40°C.
V	Volt	Voltaggio
A	Ampere	Corrente
Hz	Hertz	Frequenza (cicli al secondo)
W	Watt	Potenza
min	Minuti	Tempo
	Corrente alternata	Tipo di corrente
	Corrente continua	Tipo o caratteristica della corrente

AVVERTENZA! Leggere e comprendere tutte le istruzioni. Il mancato rispetto di tutte le istruzioni comporta il rischio di scossa elettrica, incendio e/o lesioni gravi. Il termine "utensile elettrico" nelle avvertenze riportate di seguito fa riferimento a gli apparecchi da giardino alimentati a batteria (senza cavo) EGO Power+.

SICUREZZA DELL'AREA DI LAVORO

- **Mantenere l'area di lavoro pulita e ben illuminata.** Aree ingombre e ombreggiate favoriscono gli incidenti.
- **Non usare gli utensili elettrici in atmosfere esplosive, ad esempio in presenza di liquidi, gas o polveri infiammabili.** Gli utensili elettrici producono scintille suscettibili di dare fuoco a polveri o vapori.

SICUREZZA ELETTRICA

- **Non esporre gli utensili elettrici a pioggia o condizioni di umidità.** La penetrazione di acqua all'interno di un utensile elettrico aumenta il rischio di scossa elettrica.
- **Usare il gruppo batteria esclusivamente con i caricabatteria elencati di seguito.**

GRUPPI BATTERIA	CARICABATTERIA
BA1120E, BA2240E, BA2800, BA3360, BA4200	CH5500E, CH2100E

USO E MANUTENZIONE DELLA BATTERIA

- **Ricaricare la batteria esclusivamente con il caricabatteria specificato dal costruttore.** Un caricabatteria adatto a una batteria può comportare rischio di incendio se usato con un'altra batteria.

- **Usare esclusivamente gruppi batteria progettati specificamente per questo utensile elettrico.** L'uso di altri gruppi batteria comporta il rischio di incendio e infortunio.
- **Quando il gruppo batteria non è in uso, tenerlo lontana da piccoli oggetti metallici, ad esempio graffette, monete, chiavi, chiodi, viti ecc. poiché potrebbero creare un collegamento tra i due terminali.** L'eventuale cortocircuito dei terminali della batteria comporta il rischio di incendio o di ustioni.
- **L'utilizzo improprio dell'utensile elettrico può causare fuoriuscite di liquido dalla batteria: evitare il contatto con tale liquido. In caso di contatto accidentale, lavare con acqua. Se il liquido entra in contatto con gli occhi, consultare un medico.** Il liquido fuoriuscito dalla batteria può causare irritazioni o ustioni.
- **Non smontare, aprire o distruggere le batterie o le celle secondarie.**
- **Non esporre le celle o la batterie a calore o fuoco.** Evitare di conservarle alla luce solare diretta.
- **Non mettere in corto circuito una cella o una batteria.** Non conservare celle e batterie in una scatola o un cassetto dove possono andare in corto circuito tra loro o con oggetti metallici.
- **Non rimuovere una cella o una batteria dalla confezione originale finché non è pronta all'uso.**
- **Non esporre le celle o le batterie a urti meccanici.**
- **Se una cella subisce perdite, evitare che il liquido entri in contatto con gli occhi o la pelle.** In caso di contatto, lavare l'area interessata con abbondante acqua e consultare un medico.
- **Non usare caricabatteria diversi da quello specificamente fornito con l'apparecchio.**
- **Non usare celle o batterie non progettate per l'uso con l'apparecchio.**
- **Non mischiare celle di marche, capacità, dimensioni o tipo diversi all'interno dello stesso dispositivo.**
- **Conservare celle e batterie fuori dalla portata dei bambini.**
- **Consultare immediatamente un medico in caso di ingestione di una cella o una batteria, o elementi a essi collegate.**
- **Acquistare sempre la cella o la batteria corretta per l'apparecchio.**
- **Mantenere celle e batterie pulite e asciutte.**
- **Se sono sporchi, pulire i terminali della cella o della batteria con un panno asciutto e pulito.**

- **Le batterie e le celle secondarie devono essere ricaricate prima dell'uso.** Usare sempre il caricabatteria corretto e fare riferimento alle istruzioni del costruttore o al manuale dell'apparecchio relativamente alle istruzioni per una ricarica corretta.
- **Non lasciare la batteria sotto carica per lunghi periodi quando non è in uso.**
- **Dopo un lungo periodo di inutilizzo, potrebbe essere necessario ricaricare e scaricare diverse volte le celle o le batterie per ottenere le massime prestazioni.**
- **Le batterie e le celle secondarie forniscono le migliori prestazioni quando sono in funzione a temperatura ambientale ordinaria (20 °C ± 5 °C).**
- **Conservare le istruzioni del prodotto per future consultazioni.**
- **Usare la cella o la batteria esclusivamente per gli scopi previsti.**
- **Se possibile, rimuovere la batteria dall'apparecchio quando non è in uso.**
- **Smaltire la batteria adeguatamente.**

RIPARAZIONI

- **Seguire le istruzioni riportate alla sezione "Manutenzione" di questo manuale.** L'uso di parti non autorizzate o il mancato rispetto delle istruzioni di manutenzione comportano il rischio di scossa elettrica o infortunio.

NORME DI SICUREZZA SPECIFICHE

- **Familiarizzare con l'utensile elettrico.** Leggere il manuale di istruzioni. Studiare le applicazioni e le limitazioni dell'utensile elettrico e i relativi rischi specifici. Il rispetto di questa istruzione riduce il rischio di scossa elettrica, incendio o infortunio.
- **Gli apparecchi a batteria non hanno bisogno di essere collegati a un impianto elettrico; pertanto sono sempre in condizioni operative.** Essere consci dei possibili rischi quando l'apparecchio alimentato a batteria non è in uso. Rimuovere sempre la batteria prima di sostituire gli accessori. Il rispetto di questa istruzione riduce il rischio di scossa elettrica, incendio o infortunio.
- **Non posizionare gli apparecchi a batteria o i gruppi batteria in prossimità di fuoco o fonti di calore.** Il rispetto di questa istruzione riduce il rischio di esplosione e infortunio.
- **Non gettare le batterie nel fuoco** perché le celle potrebbero esplodere. Contattare le autorità locali per eventuali istruzioni di smaltimento specifiche.
- **Non aprire o mutilare la batteria.** Gli elettroliti rilasciati sono corrosivi e possono danneggiare gli occhi o la pelle o essere tossici se ingeriti.
- **Non schiacciare, far cadere o danneggiare il gruppo batteria.** Non usare gruppi batteria o caricabatteria che hanno subito cadute o urti violenti. Le batterie danneggiate sono suscettibili di esplodere. Smaltire immediatamente una batteria danneggiata o che ha subito cadute.
- **Le batterie emettono gas idrogeno e possono esplodere in presenza di una fonte di accensione, ad esempio una fiamma pilota.** Per ridurre il rischio di lesioni gravi, non usare mai apparecchi alimentati a batteria in presenza di fiamme libere. L'esplosione di una batteria comporta il lancio di detriti e sostanze chimiche. In caso di esposizione, risciacquare immediatamente con acqua.
- **Non ricaricare il gruppo batteria sotto la pioggia o in luoghi umidi.** Il rispetto di questa istruzione riduce il rischio di scossa elettrica.
- **Per i migliori risultati, ricaricare la batteria in locali in cui la temperatura è superiore a 0°C e inferiore a 40°C.** Non conservarla all'aperto o all'interno di veicoli.
- **In condizioni estreme di utilizzo o temperatura, le batterie sono soggette a perdite.** Se il liquido entra in contatto con la pelle, lavarla immediatamente con acqua e sapone, quindi neutralizzarla con succo di limone o aceto. Se il liquido entra in contatto con gli occhi, risciacquarli con acqua pulita per almeno 10 minuti, quindi consultare immediatamente un medico. Il rispetto di questa istruzione riduce il rischio di lesioni gravi.
- **Impedire il contatto di benzina, oli, prodotti a base di petrolio, ecc. con le parti in plastica.** Tali materiali contengono sostanze chimiche suscettibili di danneggiare, indebolire o distruggere la plastica.
- **Affidare la riparazione del gruppo batteria a tecnici qualificati usando esclusivamente parti di ricambio identiche.** Ciò salvaguarderà la sicurezza del gruppo batteria.

Conservare queste istruzioni. Consultarle frequentemente e usarle per istruire gli altri utenti dell'apparecchio. Se si presta l'apparecchio ad altre persone, allegare anche queste istruzioni per evitare l'uso errato dell'apparecchio e il rischio di infortunio.

CONSERVARE QUESTE ISTRUZIONI!

SPECIFICHE TECNICHE

Batteria	BA1120E: Li-ion 56V 2,0Ah BA2240E: Li-ion 56V 4,0Ah BA2800: Li-ion 56V 5,0Ah BA3360: Li-ion 56V 6,0Ah BA4200: Li-ion 56V 7,5Ah
Temperatura di ricarica ottimale	0°C-40°C
Peso della batteria	BA1120E: 1,2 kg BA2240E: 2,2 kg BA2800: 2,2 kg BA3360: 2,8 kg BA4200: 2,8 kg

DESCRIZIONE

DESCRIZIONE DEL GRUPPO BATTERIA (Fig. A)

1. Apertura di raffreddamento
2. Spia di carica
3. Contatti della batteria

FUNZIONAMENTO

SPIA DI CARICA SUL GRUPPO BATTERIA

Questo gruppo batteria agli ioni di litio è dotato di una spia di carica, che indica il livello di carica del gruppo batteria. Premere la spia di carica per visualizzare il livello di carica. La spia rimarrà accesa per 10 secondi.

- La luce verde indica che il livello di carica del gruppo batteria è superiore a 15%.
- La luce rossa indica un basso livello di carica del gruppo batteria.
- La luce rossa lampeggiante indica che il gruppo batteria è quasi scarico e deve essere ricaricato immediatamente.

PROTEZIONE DELLA BATTERIA

Il circuito della batteria protegge il gruppo batteria contro le temperature estreme ed evita che si carichi o si scarichi eccessivamente. Per proteggere la batteria da eventuali danni e prolungare la sua durata di vita, la circuiteria del gruppo batteria spegnerà il gruppo batteria in caso di sovraccarico o se la temperatura diventa troppo elevata durante l'uso. Ciò può verificarsi in situazioni di coppia estremamente elevata, inceppamento e stallo. Il gruppo batteria si spegnerà e la spia di carica lampeggerà di arancione per 10 secondi quando la sua temperatura operativa è superiore a 70°C, e riprenderà a funzionare normalmente quando la temperatura scenderà sotto i 67°C.

ATTENZIONE: una riduzione significativa della durata del gruppo batteria dopo averlo caricato completamente indica che le batterie sono quasi al termine della loro vita utile e devono essere sostituite.

FUNZIONAMENTO A BASSE TEMPERATURE

Questo gruppo batteria agli ioni di litio fornisce le migliori prestazioni a temperature comprese tra 0°C e 40°C. Quando il gruppo batteria è molto freddo, potrebbe “pulsare” per i primi minuti di utilizzo per riscaldarsi. Inserire il gruppo batteria in un apparecchio e usare l'apparecchio per un lavoro leggero. Dopo circa un minuto, il gruppo batteria si sarà riscaldato e funzionerà normalmente.

QUANDO RICARICARE IL GRUPPO BATTERIA

ATTENZIONE! I gruppi batteria agli ioni di litio sono consegnati parzialmente in carica. Prima di usarli per la prima volta, ricaricare completamente il gruppo batteria.

ATTENZIONE! Questo gruppo batteria è dotato di un'avanzata funzione di manutenzione automatica per estendere la durata di vita della batteria. A seconda della carica residua, il gruppo batteria effettuerà automaticamente una procedura di scaricamento automatico dopo un mese di inutilizzo. Dopo tale procedura di manutenzione automatica, il gruppo batteria entrerà in modalità di standby e manterrà il 30% della sua capacità di carica. Se il gruppo batteria non è stato usato per più di un mese, ricaricarlo completamente prima del successivo utilizzo.

Non è necessario scaricare il gruppo batteria prima di ricaricarlo. Le batterie agli ioni di litio possono essere ricaricate in qualsiasi momento e non sviluppano una “memoria” se vengono ricaricate quando sono scariche solo parzialmente. Usare la spia di carica per determinare quando è necessario ricaricare il gruppo batteria.

COME RICARICARE IL GRUPPO BATTERIA

Seguire le istruzioni riportate nel manuale del caricabatteria rapido EGO CH5500E o del caricabatteria EGO CH2100E.

INSTALLARE E RIMUOVERE IL GRUPPO BATTERIA

Seguire le istruzioni riportate nel manuale del prodotto EGO specifico.

MANUTENZIONE

⚠ AVVERTENZA! Per evitare lesioni gravi, rimuovere sempre il gruppo batteria dal caricabatteria durante la sostituzione degli accessori e prima delle operazioni di pulizia o manutenzione.

AVVERTENZA! Per la riparazione, usare esclusivamente parti di ricambio EGO identiche. L'uso di altri ricambi comporta situazioni pericolose o il rischio di danni all'apparecchio.

AVVERTENZA! Si raccomanda di non usare aria compressa come metodo di pulizia del gruppo batteria. Se la pulizia tramite aria compressa è l'unico metodo disponibile, indossare sempre maschere di sicurezza o occhiali di sicurezza con protezioni laterali. Se l'ambiente è polveroso, indossare anche una maschera antipolvere.

IT MANUTENZIONE GENERALE

Evitare l'uso di solventi durante la pulizia delle parti in plastica. La maggior parte dei materiali plastici può essere danneggiata da diversi tipi di solventi in commercio. Usare un panno pulito per rimuovere sporcizia, polvere, olio, grasso, ecc.

AVVERTENZA! Impedire il contatto di liquido per freni, benzina, prodotti a base di petrolio, oli penetranti, ecc. con le parti in plastica. Le sostanze chimiche possono danneggiare, indebolire o distruggere la plastica, comportando il rischio di lesioni gravi.

BATTERIE

Il gruppo batteria è dotato di batterie agli ioni di litio ricaricabili. La durata operativa di ogni ricarica dipende dal tipo di lavoro.

Le batterie in questo prodotto sono state progettate per fornire un perfetto funzionamento nella massima affidabilità. Come tutte le batterie, col tempo si consumeranno.

Non disassemblare il gruppo batteria e non tentare di sostituire le batterie. La manipolazione delle batterie, in particolare quando si indossano anelli e altri gioielli, comporta il rischio di ustioni gravi.

Per garantire la massima durata di vita della batteria, leggere e comprendere il manuale di istruzioni.

- È buona norma scollegare il caricabatteria dalla presa di corrente e rimuovere il gruppo batteria agli ioni di litio quando non è in uso.

Per la conservazione di gruppi batteria agli ioni di litio superiore a 30 giorni:

Conservare i gruppi batteria agli ioni di litio in un locale privo di umidità la cui temperatura è inferiore a 26°C.

- Conservare i gruppi batteria a un livello di carica compreso tra 30% e 50%.
- Ogni 6 mesi di inutilizzo, ricaricare completamente i gruppi batteria agli ioni di litio.
- Le superfici esterne possono essere pulite con un panno o una spazzola morbida non metallica.

ATTENZIONE! Questo gruppo batteria è dotato di un'avanzata funzione di manutenzione automatica. Il gruppo batteria manterrà automaticamente il 30% della sua capacità di carica dopo un mese di inutilizzo.

RIMOZIONE DEL GRUPPO BATTERIA E PREPARAZIONE ALLO SMALTIMENTO



Non smaltire il caricabatteria e le batterie/batterie ricaricabili insieme ai rifiuti indifferenziati!

Conformemente alle direttive europee 2012/19/EU e 2006/66/CE, i rifiuti di apparecchiature elettriche ed elettroniche, pile e accumulatori devono essere raccolti separatamente e smaltiti nel rispetto dell'ambiente.

Li-ion

Contattare le autorità competente per informazioni relative alle opzioni per il riciclo e/o lo smaltimento.

AVVERTENZA! Dopo la rimozione del gruppo batteria a scopo di smaltimento o riciclo, coprire i terminali del gruppo batteria con del robusto nastro isolante. Non tentare di distruggere o disassemblare il gruppo batteria o di rimuoverne i componenti. Le batterie agli ioni di litio devono essere riciclate o smaltite adeguatamente. Inoltre, non toccare mai i terminali con oggetti metallici e/o parti del corpo per evitare il rischio di cortocircuito. Tenere fuori dalla portata dei bambini. Il mancato rispetto di queste avvertenze comporta il rischio di incendio e/o gravi infortuni.

RISOLUZIONE DEI PROBLEMI

PROBLEMA	CAUSA	SOLUZIONE
Il livello di carica del gruppo batteria è ridotto dopo più di un mese di inutilizzo.	Il gruppo batteria ha effettuato la manutenzione automatica per estendere la sua durata di vita.	Ricaricare completamente il gruppo batteria prima dell'uso.
La spia di carica lampeggia di arancione.	Il gruppo batteria è troppo caldo.	Attendere che la temperatura del gruppo batteria e scenda al di sotto di 67°C.
Il cappuccio terminale della batteria diventa caldo quando la batteria non è in uso. La spia di carica lampeggia di verde ogni due secondi.	Il gruppo batteria ha effettuato la manutenzione automatica per estendere la sua durata di vita.	Nessuna azione necessaria; è un fenomeno normale. Premere la spia di carica per interrompere il processo di manutenzione automatica.

IT

GARANZIA

CONDIZIONI DELLA GARANZIA EGO

Visitare il sito web egopowerplus.com per consultare le condizioni complete della garanzia EGO.

KEES VAN DER SPEK
TUINMACHINES ★ STOLWIJK

LEES ALLE INSTRUCTIES!



LEES EN BEGRIP DE GEBRUIKERSHANDLEIDING

⚠ Restrisico! Personen met elektronische apparaten, zoals pacemakers, moeten eerst hun art(sen) raadplegen voordat ze dit product mogen gebruiken. De werking van een elektrisch apparaat in de nabijheid van een pacemaker kan een storing of defect aan de pacemaker veroorzaken.

⚠ WAARSCHUWING: Om de veiligheid en betrouwbaarheid continu te kunnen waarborgen, dienen alle reparaties van onderdelen uitgevoerd te worden door een vakbekwame reparateur.

VEILIGHEIDSSYMBOLEN

Het doel van de veiligheidssymbolen is om u te wijzen op mogelijke gevaren. Besteed daarom voldoende aandacht hieraan en begrijp de veiligheidssymbolen en bijbehorende uitleg. De symboolwaarschuwingen op zich elimineren geen enkel gevaar. De gegeven instructies en waarschuwingen gelden niet als vervanging voor gepaste voorzorgsmaatregelen tegen ongevallen.

⚠ WAARSCHUWING: Lees en begrijp alle veiligheidsinstructies die in deze gebruikershandleiding zijn vermeld, waaronder alle veiligheidssymbolen zoals "GEVAAR", "WAARSCHUWING", en "OPGELET" voordat u dit apparaat in gebruik neemt. Het negeren van onderstaande instructies kan leiden tot elektrische schokken, brand en/of ernstig persoonlijk letsel.

⚠ WAARSCHUWING: Om de veiligheid en betrouwbaarheid continu te kunnen waarborgen, dienen alle reparaties van onderdelen uitgevoerd te worden door een vakbekwame reparateur.



⚠ WAARSCHUWING: De werking van het apparaat kan leiden tot het rondslingeren van (vreemde) objecten die in uw ogen kunnen terechtkomen. Dit kan leiden tot ernstig oogletsel. Wanneer u elektrische apparaten gebruikt, zorg er dan voor dat u altijd een veiligheidsbril (met zijschermen) of een gelaatsscherm draagt. We bevelen aan om een gelaatsscherm over uw bril of standaard veiligheidsbril met zijschermen te gebruiken.

⚠ WAARSCHUWING: Risico op brand en brandwonden. Niet uit elkaar halen, boven 100 °C verwarmen of verbranden. Houd de batterij uit de buurt van kinderen en bewaar hem in de originele verpakking tot u hem wilt gebruiken. Gooi gebruikte batterijen weg volgens de lokale recyclage- en afvalvoorschriften.

VEILIGHEIDSVOORSCHRIFTEN

Deze pagina toont en beschrijft alle veiligheidssymbolen die zich op dit product kunnen bevinden. Lees, begrijp en volg alle instructies op de machine voordat u deze in elkaar zet en gebruikt.

	Veiligheidswaarschuwing	Voorzorgsmaatregelen voor uw veiligheid.
	Draag oogbescherming	Draag altijd een veiligheidsbril met zijschermen en een gelaatsscherm als u dit product gebruikt.
	Lees de gebruikershandleiding zorgvuldig door	De gebruiker dient de gebruikershandleiding vóór het gebruik van dit product te lezen en te begrijpen om elk risico op letsel te beperken.
	Recycling-symbolen	Gooi accupacks/batterijen nooit met het huisafval, in vuur of water weg. Verzamel, recycle of gooi accupacks/batterijen op een milieuvriendelijke manier weg.
	Verwijder het accupack	Verwijder altijd het accupack uit het product wanneer u onderdelen monteert, aanpassingen uitvoert, het product reinigt of wanneer het niet in gebruik is.
	Stel het accupack/de batterijen niet bloot aan vuur	Tegen voortdurend sterk zonlicht, vuur, water en vocht. Ontploffingsgevaar.
	Gooi het accupack/de batterijen niet in water	
	Omgevingstemperatuur van het accupack tijdens het laden	Voor het beste resultaat dient u de batterij in een ruimte waar de temperatuur tussen 0° C en 40° C is op te laden.

V	Volt	Spanning
A	Ampère	Stroom
Hz	Hertz	Frequentie (cycli per seconde)
W	Watt	Vermogen
min	Minuten	Tijd
~	Wisselstroom	Stroomtype
≡	Gelijkstroom	Stroomtype of -karakteristiek

WAARSCHUWING: Lees en begrijp alle instructies. Het negeren van alle instructies kan leiden tot elektrische schokken, brand en/of ernstig persoonlijk letsel. De term “elektrisch gereedschap” in alle vermelde waarschuwingen verwijst naar de EGO Power+ op batterij werkende (snoerloze) gazon & tuin gereedschappen.

VEILIGHEID OP DE WERKPLAATS

- **Houd de werkplaats schoon en goed verlicht.** Rommelige of donkere ruimten kunnen ongevallen veroorzaken.
- **Gebruik geen elektrisch gereedschap in explosieve ruimten, bijvoorbeeld in de aanwezigheid van ontvlambare vloeistoffen, gassen of stof.** Elektrisch gereedschap genereert vonken en deze kunnen stof of dampen ontsteken.

ELEKTRISCHE VEILIGHEID

- **Stel elektrisch gereedschap niet bloot aan regen of vochtige omstandigheden.** Water dat elektrisch gereedschap binnendringt, vergroot het risico op elektrische schokken.
- **Gebruik alleen met onderstaand vermelde laders:**

ACCUPACKS	LADER
BA1 120E, BA2240E, BA2800, BA3360, BA4200	CH5500E, CH2100E

ACCUGEREEDSCHAP GEBRUIKEN EN ONDERHOUDEN

- **Laad alleen op met de laders die door de fabrikant zijn gespecificeerd.** Een lader die geschikt is voor één type van accupack kan tot brandgevaar leiden wanneer gebruikt met een andere accupack.
- **Gebruik elektrisch gereedschap alleen met het specifiek aangegeven accupack.** Het gebruik van andere accupacks kan risico op letsel en brandgevaar veroorzaken.

- **Wanneer u het accupack niet gebruikt, dient u het uit de buurt van andere metalen voorwerpen zoals paperclips, muntstukken, sleutels, nagels, schroeven of andere kleine metalen voorwerpen te houden, die de twee aansluitklemmen kunnen verbinden.** Het kortsluiten van de aansluitklemmen kan brandwonden of brand veroorzaken.
- **Bij verkeerd gebruik kan er vloeistof uit de accu worden gespoten; vermijd elk contact. Als aanraking met de vloeistof toevallig plaatsvindt, dient u het met water af te spoelen. Als de vloeistof in de ogen komt dient u onmiddellijk een arts te consulteren.** Vloeistof dat uit de accu wordt gespoten kan irritaties of brandwonden veroorzaken.
- **De secundaire cellen of accu's niet demonteren, openen of vernietigen.**
- **Stel cellen of accu's niet bloot aan warmte of vuur.** Voorkom opslag in direct zonlicht.
- **Zorg dat de cel of accu niet wordt kortgesloten.** Berg de cellen of batterijen niet in een doos of lade op waar ze elkaar kunnen kortsluiten of door andere metalen voorwerpen kortgesloten kunnen worden.
- **Haal een cel of batterij pas uit zijn originele verpakking wanneer u hem wilt gebruiken.**
- **Stel de cellen of batterijen niet bloot aan mechanische schokken.**
- **In geval van een lekkende cel, dient u ervoor te zorgen dat de vloeistof niet met de huid of ogen in aanraking komt.** Als contact heeft plaatsgevonden, was de aangetaste zone met overvloedig veel water af en raadpleeg vervolgens een arts.
- **Gebruik geen andere lader dan degene die specifiek wordt meegeleverd voor gebruik met het gereedschap.**
- **Gebruik geen cel of batterij die niet is ontworpen voor gebruik met het gereedschap.**
- **Meng geen cellen van verschillende fabrikanten, capaciteit, grootte of type in het apparaat.**
- **Houd cellen en batterijen buiten het bereik van kinderen.**
- **Raadpleeg onmiddellijk een arts als u denkt dat een cel of batterij werd ingeslikt.**
- **Koop altijd de juiste cel of batterij voor het gereedschap.**
- **Houd cellen en batterijen schoon en droog.**
- **Veeg de aansluitklemmen van de cel of batterij schoon met een schone, droge doek als deze vuil zijn.**
- **Laad secundaire cellen en batterijen op voor gebruik.** Gebruik altijd de juiste lader en raadpleeg de instructies van de fabrikant of de gebruiksaanwijzing van het gereedschap voor de juiste laadinstructies.

- **Laad een batterij niet langdurig op wanneer deze niet wordt gebruikt.**
- **Na een langdurige opslagperiode kan het nodig zijn om de cellen of batterijen meerdere keren na elkaar op te laden en te ontladen om de beste prestaties te krijgen.**
- **Secundaire cellen en batterijen leveren de beste prestaties wanneer ze bij een normale kamertemperatuur (20 °C ± 5 °C) worden gebruikt.**
- **Bewaar de originele gebruiksaanwijzing voor latere raadpleging.**
- **Gebruik de cel of accu alleen voor gepaste toepassingen.**
- **Wanneer mogelijk, dient u de batterij uit het gereedschap te halen wanneer u het niet gebruikt.**
- **Gooi op een correcte manier weg.**
- **Het accupack niet in elkaar drukken, laten vallen of beschadigen.** Gebruik geen accupack of lader nadat het is gevallen of een harde klap heeft gehad. Een beschadigde batterij kan exploderen. Gooi een gevallen of beschadigde accu onmiddellijk en op de juiste manier weg.
- **Het vrijgekomen waterstofgas van de batterij kan exploderen in de aanwezigheid van een ontstekingsbron, zoals een controlelampje.** Om het risico op ernstig persoonlijk letsel te beperken, mag u nooit een snoerloos product in de aanwezigheid van een open vlam gebruiken. Een geëxplodeerde batterij kan vuil en chemische stoffen vrijgeven. Mocht u hieraan worden blootgesteld, dient u het onmiddellijk met water af te spoelen.
- **Laad de batterij niet op in een vochtige of natte omgeving.** Dit beperkt het risico op elektrische schokken.
- **Voor het beste resultaat dient de batterij in een ruimte te worden geladen waar de temperatuur hoger is dan 0° C en lager dan 40° C.** Bewaar hem niet buiten of in voertuigen.
- **Bij extreem gebruik of extreme temperaturen kunnen lekkages optreden.** Als vloeistof met uw huid in aanraking komt, dient u de plek onmiddellijk met zeep en water te wassen en vervolgens met citroensap of azijn te neutraliseren. Als vloeistof in uw ogen komt dient u ze gedurende minstens 10 minuten met schoon water uit te spoelen en vervolgens een arts te raadplegen. Dit beperkt het risico op ernstig persoonlijk letsel.
- **Laat geen op benzine, olie of petroleum gebaseerde producten, enz. in aanraking komen met de plastic onderdelen.** Deze stoffen bevatten chemicaliën die het kunststof kunnen beschadigen, verzwakken of vernietigen.
- **Laat uw accupack repareren door een bekwame reparateur en alleen met identieke vervangende onderdelen.** Dit waarborgt het behoud van de veiligheid van het accupack.

REPARATIES

- **Volg de instructies in het hoofdstuk “Onderhoud” in deze handleiding.** Het gebruik van ongeoorloofde onderdelen of het negeren van de onderhoudsinstructies kan risico op schokken of letsel veroorzaken.

SPECIFIEKE VEILIGHEIDSRICHTLIJNEN

- **Ken uw elektrisch gereedschap.** Lees de gebruiksaanwijzing zorgvuldig door. Leer zowel de toepassingen en beperkingen alsook de specifieke mogelijke gevaren omtrent dit gereedschap. Dit beperkt het risico op elektrische schokken, brand of ernstig letsel.
- **Accugereedschap moet niet op een stopcontact worden aangesloten en kan aldus altijd onmiddellijk gebruikt worden.** Let op voor mogelijke gevaren wanneer u uw accugereedschap niet gebruikt. Verwijder altijd de batterij voordat u accessoires vervangt. Dit beperkt het risico op elektrische schokken, brand of ernstig persoonlijk letsel.
- **Plaats het accugereedschap of de batterij niet in de buurt van vuur of warmte.** Dit beperkt het risico op explosie en mogelijk letsel.
- **Gooi geen batterijen in het vuur.** De cellen kunnen ontploffen. Raadpleeg de lokale wetgeving voor eventuele speciale verwijderingsvoorschriften.
- **Open of beschadig de batterij niet.** Vrijgekomen elektrolyt is corrosief en kan schade aan de ogen en huid veroorzaken. Het kan giftig zijn wanneer het wordt ingeslikt.

Bewaar deze gebruikershandleiding. Raadpleeg de gebruikershandleiding indien nodig en gebruik deze om andere personen die dit apparaat zullen gebruiken te onderrichten. Al u dit gereedschap aan iemand anders geeft, doe dan tevens deze gebruiksaanwijzing erbij om verkeerd gebruik en mogelijk letsel te voorkomen.

BEWAAR DEZE GEBRUIKSAANWIJZING!

SPECIFICATIES

Batterij	BA1120E: 56V 2,0Ah lithium-ion BA2240E: 56V 4,0Ah lithium-ion BA2800: 56V 5,0Ah lithium-ion BA3360: 56V 6,0Ah lithium-ion BA4200: 56V 7,5Ah lithium-ion
Optimale laadtemperatuur	0°C-40°C
Gewicht van de batterij	BA1120E: 1,2 kg BA2240E: 2,2 kg BA2800: 2,2 kg BA3360: 2,8 kg BA4200: 2,8 kg

BESCHRIJVING

MAAK KENNIS MET UW LITHIUM-ION ACCUPACK (afb. A)

1. Ventilatieopening
2. Vermogencontrolelampje
3. Accucontacten

WERKING

VERMOGENCONTROLELAMPJE OP DE ACCU

Deze lithium-ion accu is voorzien van een vermogencontrolelampje om het laadniveau van de accu aan te geven. Druk op het vermogencontrolelampje om het laadniveau weer te geven. Het LED-controlelampje brandt gedurende 10 seconden

- Het groene lampje geeft aan dat het accupack meer dan 15% geladen is.
- Het rode lampje geeft een lage spanning van het accupack aan.
- Een knipperend rood lampje geeft aan dat het accupack bijna leeg is en onmiddellijk moet worden opgeladen.

BATTERIJBEVEILIGING

Het schakelsysteem van de accu beschermt het accupack tegen extreme temperaturen, diepte-ontlading en overlading. Om de batterij tegen schade te beschermen en een langdurige levensduur te waarborgen schakelt het schakelsysteem het accupack uit in geval van een overlading of wanneer de temperatuur tijdens gebruik te hoog wordt. Dit kan zich voordoen bij een zeer hoge koppel, vastzitten of blijven steken van het gereedschap. Het accupack wordt uitgeschakeld en het indicatielampje knippert gedurende 10 sec. oranje wanneer de gebruikstemperatuur 70°C overschrijdt. De normale werking wordt hervat wanneer de temperatuur terugkeert naar 67°C.

MEDEDELING: Een aanzienlijk kortere werkingstijd nadat het accupack volledig is geladen geeft aan dat het accupack het einde van zijn levensduur heeft bereikt en vervangen moet worden.

WERKING BIJ KOUD WEER

Dit lithium-ion accupack levert de beste prestaties bij een temperatuur tussen 0°C en 40°C. Het accupack kan tijdens de eerste minuut van gebruik "pulseren" wanneer het zeer koud is om zich op te warmen. Installeer het accupack in een gereedschap en gebruik het gereedschap voor een lichte toepassing. Het accupack zal na circa één minuut opgewarmd zijn en normaal werken.

WANNEER HET ACCUPACK OPLADEN

MEDEDELING: Lithium-ion accupacks worden reeds gedeeltelijk geladen geleverd. Laad het accupack volledig op voordat u het voor het eerst in gebruik neemt.

MEDEDELING: Deze accu is uitgerust met een geavanceerde zelfonderhoudsfunctie om de levensduur van de accu te verlengen. Afhankelijk van de laadstatus van de accu, zal deze na één maand van opslag een zelfonderhoud uitvoeren. Na dit zelfonderhoud zal de accu in de slaapmodus gaan en 30% van zijn laadvermogen behouden. Als de accu voor een maand of langer wordt opgeborgen, laad de accu volledig op voordat u het opnieuw gebruikt.

Het is niet nodig om het accupack volledig te ontladen voordat u het oplaadt. De lithium-ion accu kan op elk moment worden geladen en ontwikkelt geen "geheugen" wanneer het na slechts een gedeeltelijke ontlading opnieuw wordt geladen. Maak gebruik van het indicatielampje om na te gaan of het accupack geladen moet worden.

HOE HET ACCUPACK LADEN

Volg de instructies die in de gebruikershandleiding voor de EGO CH5500E Snellader of CH2100E Lader staan vermeld.

HET ACCUPACK INSTALLEREN EN VERWIJDEREN

Volg de instructies in de gebruikershandleiding voor het individueel EGO product.

ONDERHOUD

⚠ WAARSCHUWING: Om ernstig persoonlijk letsel te voorkomen, haal de accu altijd uit het gereedschap voor het wijzigen van accessoires, reiniging of onderhoud.

⚠ WAARSCHUWING: Bij reparatie mag u uitsluitend identieke EGO vervangende onderdelen gebruiken. Het gebruik van andere onderdelen kan gevaar opleveren of schade aan het product veroorzaken.

⚠ WAARSCHUWING: Het is aanbevolen om geen perslucht te gebruiken om het accupack schoon te maken. Als het schoonmaken met perslucht echter de enige mogelijke manier is, dient u altijd een veiligheidsbril met zijdelingse schermen te gebruiken. Als deze handeling stof met zich meebrengt, dient u tevens een stofmasker te dragen.

ALGEMEEN ONDERHOUD

Maak de kunststof onderdelen niet schoon met oplosmiddelen. De meeste kunststoffen kunnen worden beschadigd wanneer ze in contact komen met commerciële oplosmiddelen. Gebruik een schone doek voor het verwijderen van vuil, stof, olie, smeer, etc.

⚠ WAARSCHUWING: Zorg dat remvloeistoffen, benzine, producten op basis van aardolie, oliën, etc. op geen enkel moment in aanraking komen met de kunststof onderdelen. Chemicaliën kunnen de kunststof onderdelen beschadigen, verzwakken of vernietigen en ernstig persoonlijk letsel veroorzaken.

BATTERIJEN

De accu is voorzien van lithium-ion oplaadbare batterijen. De gebruiksduur van elke lading is afhankelijk van de uit te voeren taak

De batterijen in dit gereedschap werden ontworpen om te zorgen voor een maximale probleemloze levensduur. Maar zoals bij alle batterijen, zullen ze uiteindelijk uitgeput raken.

Demonteer het accupack niet en probeer geen batterijen te vervangen. Het dragen van ringen en juwelen tijdens het hanteren met de batterijen kan ernstige brandwonden veroorzaken.

Haal de accu niet uit elkaar en probeer geen batterijen te vervangen. Het dragen van ringen en juwelen tijdens het hanteren van batterijen kan ernstige brandwonden veroorzaken.

- Het is aanbevolen om de lader te ontkoppelen en het lithium-ion accupack te verwijderen wanneer u het niet gebruikt.

Voor een opslag van het lithium-ion accupack gedurende meer dan 30 dagen:

Berg het lithium-ion accupack in een vochtvrije ruimte op waar de temperatuur lager dan 26°C is.

- Berg het lithium-ion accupack op met een laadstatus van 30-50%.
- Laad het lithium-ion accupack om de zes maanden van opslag volledig op.

- Maak de buitenkant schoon met een doek of zachte, niet metalen borstel.

MEDEDELING: Deze accu is voorzien van een geavanceerde zelfonderhoudsfunctie. Het handhaaft automatisch 30% van zijn laadniveau na een opslag van langer dan één maand.

DE ACCU VERWIJDEREN EN VOOR RECYCLING VOORBEREIDEN



Li-ion

Gooi geen acculaders en accu's/oplaadbare batterijen met het huishoudelijk afval weg!

Elektrische en elektronische apparaten, in overeenstemming met de Europese wet 2012/19/EG, en defecte of verbruikte accupacks/batterijen, in overeenstemming met 2006/66/EG, moeten afzonderlijk worden ingezameld en op een milieuvriendelijke manier afgedankt worden.

Raadpleeg uw lokale overheid voor informatie over de mogelijkheid tot recycling en/of verwijdering.

⚠ WAARSCHUWING: Na verwijdering van het accupack voor afdanking of recycling, dient u de aansluitklemmen van het accupack af te dekken met hoogwaardig plakband. Probeer niet om het accupack te vernietigen of uit elkaar te halen, of om componenten te verwijderen. Recycle of gooi lithium-ion batterijen op een correcte manier weg. Raak de polen nooit met metalen voorwerpen en/of lichaamsdelen aan aangezien dit tot kortsluiting kan leiden. Buiten het bereik van kinderen houden. Het negeren van deze waarschuwingen kan leiden tot brand en/of ernstig letsel.

PROBLEEMOPLOSSING

PROBLEEM	OORZAAK	OPLOSSING
Het laadvermogen van de accu is na meer dan één maand van niet gebruik afgenomen.	De accu heeft automatisch een zelfonderhoud uitgevoerd voor een langere levensduur.	Laad de accu voor gebruik volledig op.
Het vermogencontrole- lampje knippert oranje.	De accu is te warm.	Koel de accu af totdat de temperatuur lager dan 67°C is.
De puntiedop van de batterij wordt warm tijdens gebruik. Het indicatielampje knippert alle twee seconden groen.	Het accupack heeft automatisch zelfonderhoud uitgevoerd voor een langere levensduur.	U hoeft niets te ondernemen, dit is normaal. Druk op het indicatielampje; hierdoor wordt het zelfonderhoud onderbroken.

NL

GARANTIE

EGO GARANTIEVOORWAARDEN

Bezoek onze website egopowerplus.com voor alle voorwaarden van de EGO garantie.

KEES VAN DER SPEK
TUINMACHINES ★ STOLWIJK

LÆS ALLE ANVISNINGER!



**LÆS og FORSTÅ
BRUGSANVISNINGEN**

⚠ Særlig risiko! Folk med elektroniske anordninger, såsom pacemakere, bør spørge deres læge til råds, før de bruger dette produkt. Betjening af elektrisk udstyr i umiddelbar nærhed af en pacemaker kan forårsage forstyrrelser eller svigt af pacemakeren.

⚠ ADVARSEL: For at sikre sikkerhed og pålidelighed skal alle reparationer udføres af en kvalificeret servicetekniker.

DK

SIKKERHEDSSYMBOLER

Formålet med sikkerhedssymboler er at gøre dig opmærksom på mulige farer. Du bør være meget opmærksom på sikkerhedssymboler og forklaringer til dem og lære at forstå dem. Symboladvarsler fjerner ikke i sig selv eventuelle farer. Anvisningerne og advarslerne er ingen erstatning for korrekte forebyggelsesforanstaltninger mod ulykker.

⚠ ADVARSEL: Sørg for at læse og forstå alle sikkerhedsanvisninger i denne brugsanvisning, inklusive alle sikkerhedssymboler, såsom "FARE", "ADVARSEL" og "FORSIGTIGHED", før du bruger dette værktøj. Hvis man ikke følger nedenstående anvisninger, kan det medføre elektrisk stød, brand og/eller alvorlig personskade.

⚠ ADVARSEL: For at sikre sikkerhed og pålidelighed skal alle reparationer udføres af en kvalificeret servicetekniker.



⚠ ADVARSEL: Brugen af et elværktøj kan resultere i, at du får fremmedlegemer i øjnene, hvilket kan give alvorlige øjenskader. Inden du begynder at bruge et elværktøj, skal du altid bære beskyttelsesbriller eller sikkerhedsbriller med sidebeskyttelse og om nødvendigt en fuld ansigtsmaske. Vi anbefaler en maske med bredt udsyn til brug over briller eller standard sikkerhedsbriller med sidebeskyttelse.

⚠ ADVARSEL: Risiko for brand og forbrændinger. Må ikke skilles ad, opvarmes til over 100 °C eller brændes. Opbevar batteriet utilgængeligt for børn, og i original emballage, indtil klar til brug. Bortskaf brugte batterier omgående i henhold til lokale forskrifter for genvinding eller affald.

SIKKERHEDSANVISNINGER

Denne side viser og beskriver sikkerhedssymboler, der kan forekomme på dette produkt. Læs, forstå og følg alle anvisninger på maskinen, før du forsøger at samle og betjene den.

	Sikkerhedsvarsel	Forholdsregler omkring din sikkerhed.
	Bær beskyttelsesbriller	Bær altid beskyttelsesbriller eller sikkerhedsbriller med sidebeskyttelse og en dækkende ansigtsskærm ved brug af dette produkt.
	Læs brugsanvisningen	For at reducere risikoen for skader, skal brugeren læse og forstå brugsanvisningen for dette produkt anvendes.
	Genbrugs-symboler	Batteripakker / batterier må ikke komme i affaldsspenden, i vand eller brændes. Batteripakker / batterier bør indsamles, genvindes eller bortskaffes på miljøvenlig måde.
	Fjern batteripakken	Fjern altid batteripakken fra produktet, når du monterer dele, foretager justeringer, ved rengøring, eller når produktet ikke er i brug.
	Udsæt ikke batteripakken / batteriets celler for ild	Mod kontinuerligt intens sollys, ild, vand og fugt. Fare for eksplosion.
	Udsæt ikke batteripakken / batteriets celler vand	
	Omgivelses-temperatur for opladning af batteripakke	For de bedste resultater bør batteriet oplades på et sted, hvor temperaturen er over 0 °C og under 40 °C.

V	Volt	Spænding
A	Ampere	Strøm
Hz	Hertz	Frekvens (cyklusser pr. sekund)
W	Watt	Effekt
min	Minutter	Tid
~	Vekselstrøm	Type spænding
≡	Jævnstrøm	Type af eller egenskab for strøm

⚠ ADVARSEL: Læs og forstå alle anvisninger. Hvis du ikke følger alle anvisninger, kan det resultere i elektrisk stød, brand og/eller alvorlig personskade. Udtrykket "elværktøj" i alle anførte advarsler henviser til EGO's el- + batteridrevne (ledningsfri) plæne- og havemaskiner.

SIKKERHED PÅ ARBEJDSOMRÅDET

- **Hold arbejdsområdet rent og godt oplyst.** Rodede eller uoplyste arbejdsområder inviterer til ulykker.
- **Brug ikke elværktøj i eksplosive miljøer, såsom i nærheden af brændbare væsker, gasser eller støv.** Elværktøj skaber gnister, som kan antænde støv eller dampe.

ELEKTRISK SIKKERHED

- **Udsæt ikke elværktøj for regn eller våde forhold.** Vand i et elværktøj øger risikoen for elektrisk stød.
- **Brug kun med de opladere, der er anført nedenfor:**

BATTERIPAKKER	LADER
BA1120E, BA2240E, BA2800, BA3360, BA4200	CH5500E, CH2100E

BRUG OG PLEJE AF BATTERIDRETVET VÆRKTØJ.

- **Lad kun op med de opladere, der er anført af fabrikanten.** En oplader, der er velegnet til én type batteripakke, kan øge risikoen for brand, når den bruges med en anden batteripakke.
- **Anvend kun elværktøj med specifikt anviste batteripakker.** Brug af andre batteripakker kan skabe risiko for personskade og brand.
- **Når batteripakken ikke er i brug, skal den holdes væk fra andre metalgenstande som papirclips, mønter, nøgler, søm, skruer eller andre små metalgenstande, der kan skabe forbindelse fra en pol til en anden.** Kortslutning af batteripolerne kan forårsage forbrændinger eller brand.

- **Ved forkert anvendelse kan der slippe væske fra batteriet; undgå kontakt.** Kommer man i kontakt med væsken: Skyl med vand. Hvis væsken kommer i øjnene, skal man også søge læge. Væskesprøjt fra batteriet kan forårsage irritation eller forbrændinger.
- **Sekundære celler eller batterier må ikke skilles ad, åbnes eller skrottes.**
- **Udsæt ikke celler eller batterier for varme eller ild.** Undgå opbevaring i direkte sollys.
- **Kortslut ikke en celle eller et batteri.** Opbevar ikke celler eller batterier tilfældigt i en kasse eller skuffe, hvor de kan kortslutte hinanden eller kortsluttes af andre metalgenstande.
- **Fjern ikke en celle eller batteri fra den originale emballage, før de skal bruges.**
- **Udsæt ikke celler eller batterier for mekaniske stød.**
- **Hvis en celle er utæt, så undgå at væsken kommer i kontakt med hud eller øjne.** Hvis væsken er kommet på hud eller øjne, vaskes området med rigelige mængder vand, man skal søge læge.
- **Brug ikke anden oplader end den, der specifikt leveres til brug med udstyret.**
- **Brug ikke en celle eller et batteri, der ikke er beregnet til brug med udstyret.**
- **Bland ikke celler af forskelligt fabrikat, anden kapacitet, størrelse eller type i et apparat.**
- **Hold celler og batterier utilgængelige for børn.**
- **Søg omgående læge, hvis en celle eller et batteri er blevet slugt.**
- **Køb altid korrekt celle eller batteri til udstyret.**
- **Hold celler og batterier rene og tørre.**
- **Tør cellens eller batteriets poler med en ren, tør klud, hvis de bliver snavsede.**
- **Sekundære celler og batterier skal oplades før brug.** Brug altid den korrekte oplader, og følg fabrikantens anvisninger eller udstyrsvejledning for korrekte opladningsanvisninger.
- **Lad ikke et batteri lade langvarigt, når det ikke er i brug.**
- **Efter længere tids opbevaring kan det være nødvendigt at oplade og aflade cellerne eller batterierne flere gange for at opnå maksimal ydeevne.**
- **Sekundære celler og batterier giver deres bedste ydeevne, når de benyttes ved normal stuetemperatur (20 °C ± 5 °C).**
- **Behold de originale produktoplysninger til fremtidig reference.**

- Brug kun cellen eller batteriet til det apparatur, det var tiltænkt.
- Fjern om muligt batteriet fra udstyret, når det ikke er i brug.
- Bortskaf på korrekt vis.

SERVICE

- Følg anvisningerne i afsnittet i denne manual om **Vedligeholdelse**. Anvendelse af uautoriserede dele eller manglende overholdelse af vedligeholdelsesanvisningen kan give risiko for stød eller personskade.

SÆRLIGE SIKKERHEDSREGLER

- **Kend dit elværktøj. Læs brugsanvisningen omhyggeligt igennem. Lær anvendelsesmuligheder og begrænsninger samt de specifikke potentielle risici ved værktøjet.** Hvis denne regel følges, vil det mindske risikoen for elektrisk stød, brand eller alvorlig personskade.

- **Batteridrevne værktøjer behøver ikke at være tilsluttet en stikkontakt, derfor er de altid driftsklar.** Vær opmærksom på mulige farer, når dit batteridrevne værktøj ikke bruges. Fjern altid batteriet, før du skifter tilbehør. Hvis denne regel følges, vil det mindske risikoen for elektrisk stød, brand eller alvorlig personskade.

- **Anbring ikke det batteridrevne værktøj eller batteripakken nær ild eller varme.** Dette vil reducere risikoen for eksplosion og mulig personskade.

- **Bortskaf ikke batterierne ved at brænde dem.** Cellerne kan eksplodere. Undersøg de lokale forskrifter for eventuelle særlige anvisninger på bortskaffelse.

- **Du må ikke åbne eller mishandle batteriet.** Udsivende elektrolyt er ætsende og kan forårsage skader på øjne eller hud. Det kan være giftigt ved indtagelse.

- **Batteripakken må ikke knuses, tabes eller beskadiges.** Brug ikke en batteripakke eller oplader, der er blevet tabt eller har fået et hårdt slag. En beskadiget batteripakke kan eksplodere. Et tabt eller beskadiget batteri skal straks bortskaffes korrekt.

- **Batterier udsletter hydrogengas og kan eksplodere i nærheden af en antændelseskilde, såsom en tændflamme.** For at reducere risikoen for alvorlig personskade, bør man aldrig bruge trådløse produkter i nærheden af åben ild. Et eksploderet batteri kan sende snavs og kemikalier i alle retninger. Ved udsættelse herfor, skylles straks med vand.

- **Oplad ikke batteriet på et fugtigt eller vådt sted.** Hvis denne regel følges, vil det mindske risikoen for elektrisk stød.

- **De bedste resultater opnås ved at oplade på et sted, hvor temperaturen er over 0 °C og under 40 °C.** Undgå opbevaring uden for eller i køretøjer.

- **Under ekstreme brugs- eller temperaturforhold vil batteriet kunne lække.** Hvis væsken kommer i kontakt med huden, vask med sæbe og vand. Neutraliser umiddelbart derefter med citronsaft eller eddike. Hvis der kommer væske i øjnene, skal du skylle dem med rent vand i mindst 10 minutter og derefter straks søge læge. Hvis denne regel følges, vil det mindske risikoen for alvorlig personskade.

- **Lad ikke benzin, olier, oliebaseerede produkter osv. komme i kontakt med plastdele.** Disse stoffer indeholder kemikalier, der kan beskadige, svække eller ødelægge plast.

- **Få din batteripakke serviceeret af en kvalificeret tekniker og brug kun originale reservedele.** Dette vil sikre, at batteripakken fortsat er sikker.

Gem disse anvisninger. Brug dem ofte, og brug dem til at instruere andre, der skal bruge dette værktøj. Hvis du låner nogen dette værktøj, så lad dem få anvisningerne med, så de også undgår fejlbrug af produktet og mulig personskade.

GEM DISSE ANVISNINGER!

SPECIFIKATIONER

Batteri	BA1120E: 56V 2,0Ah Lithium-ion BA2240E: 56V 4,0Ah Lithium-ion BA2800: 56V 5,0Ah Lithium-ion BA3360: 56V 6,0Ah Lithium-ion BA4200: 56V 7,5Ah Lithium-ion
Optimal ladetemperatur	0°C-40°C
Batteriets vægt	BA1120E: 1,2 kg BA2240E: 2,2 kg BA2800: 2,2 kg BA3360: 2,8 kg BA4200: 2,8 kg

BESKRIVELSE

KEND DIN LITHIUM-ION-BATTERIPAKKE (fig. A)

1. Port til køleluft
2. Strømindikator
3. Batteriets kontakter

BRUG

STRØMINDIKATOR PÅ BATTERIPAKKE

Denne lithium-ion-batteripakke er udstyret med en strømindikator, der angiver batteripakkens ladekapacitet. Tryk strømindikatoren ned for at vise opladningsniveau. LED-indikatoren vil lyse i 10 sekunder.

- Den grønne lampe indikerer, at batteripakken er på ca 15 % af sin opladningskapacitet.
- Den røde lampe indikerer lav spænding på batteripakken
- Blinkende rødt lys indikerer, at batteripakken er næsten afladet og straks skal oplades.

BATTERIBESKYTTELSE

Batteriets sikringsssystem beskytter batteripakken mod ekstreme temperaturer, overafledning, og overladning. For at beskytte batteriet mod skader og forlænge dets levetid, vil batteripakkens sikringsssystem slukke batteripakken, hvis det bliver overbelastet, eller hvis temperaturen bliver for høj under brug. Dette kan det ske ved ekstremt højt drejningsmoment, hvis noget binder eller maskinen er ved at gå i stå. Batteripakken lukker ned, og strømindikatoren blinker orange i 10 sekunder, når driftstemperaturen overstiger 70 °C, og vil vende tilbage til normal drift, når temperaturen kommer ned på 67 °C.

Bemærk: Hvis driftstiden er faldet betydeligt efter fuld opladning af batteripakken, viser det, at batterierne er udløbet af deres anvendelsestid og skal udskiftes.

BRUG I KOLDT VEJR

Denne lithium-ion-batteripakke vil yde optimalt ved temperaturer mellem 0 °C og 40 °C. Når batteripakken er meget kold, kan den "svinge" i et minuts tid for at blive varm. Sæt batteripakken på et værktøj, og brug værktøjet til let arbejde. Efter cirka et minut vil batteripakken have varmet sig op og vil fungere normalt.

HVORNÅR OPLADER MAN BATTERIPAKKEN

BEMÆRK: Lithium-ion-batteripakker forsendes delvist opladte. Før du bruger det første gang, skal du oplade batteripakken helt.

BEMÆRK: Denne batteripakke er udstyret med en avanceret selvvedligeholdelsesfunktion for at forlænge batterilevetiden. Afhængigt af batteriets opladning vil det automatisk udføre en selvafledning efter en måneds opbevaring. Efter denne selvvedligeholdelse vil batteripakken gå i dvaletilstand og opretholde 30 % af sin opladningskapacitet. Hvis det opbevares i en måned eller mere, skal batteriet helt genoplades inden næste brug.

Det er ikke nødvendigt at lade batteripakken af før genopladning. Lithium-ion-batteripakken kan oplades når som helst og udvikler ikke en "hukommelse", når det oplades efter kun delvis afladning. Brug strømindikatoren til at afgøre, hvornår batteripakken skal oplades.

SÅDAN OPLADES BATTERIPAKKEN

Følg anvisningerne i brugsanvisningen for EGO CH5500E Hurtiglader eller CH2100E Lader.

PÅSÆTNING OG AFTAGNING AF BATTERIPAKKEN

Følg anvisningerne i brugsanvisningen for det enkelte EGO-produkt.

VEDLIGEHOLDELSE

⚠ ADVARSEL: For at undgå alvorlig personskade skal batteripakken altid fjernes fra værktøjet, når der skiftes tilbehør, ved rengøring eller vedligeholdelse.

⚠ ADVARSEL: Ved service må der kun bruges originale reservedele fra EGO. Brug af andre dele kan forårsage fare eller forårsage skader på produktet.

⚠ ADVARSEL: Det anbefales ikke at bruge tør trykluft til at rense batteripakken. Hvis rengøring sker med trykluft, skal man altid anvende beskyttelsesbriller eller sikkerhedsbriller med sidebeskyttelse. Hvis arbejdet er støvet, bæres også støvmaske.

ALMINDELIG VEDLIGEHOLDELSE

Undgå at bruge opløsningsmidler ved rengøring af plastdele. De fleste plastmaterialer risikerer at blive ødelagt ved brug af forskellige typer af alment tilgængelige opløsningsmidler. Brug rene klude til at fjerne snavs, støv, olie, fedt etc.

⚠ ADVARSEL: Lad aldrig bremsevæske, benzin, oliebaseerede produkter, indtrængende olier osv. komme i kontakt med plastdele. Kemikalier kan beskadige, svække eller ødelægge plast, hvilket kan resultere i alvorlig personskade.

BATTERIER

Batteripakken er udstyret med genopladelige lithium-ion batterier. Brugstiden for hver opladning vil afhænge af typen af arbejde, der udføres.

Batterierne i dette værktøj er designet til yde maksimal levetid uden problemer. Ligesom andre batterier, har de begrænset levetid.

Skil ikke batteripakken ad, og forsøg heller ikke at udskifte batterierne. Håndtering af batterierne, især når man bærer ringe og smykker, kan resultere i en alvorlig forbrænding.

For at opnå den længst mulige batterilevetid bør man læse og forstå brugsanvisningen.

- Det er god praksis at frakoble opladeren og fjerne lithium-ion-batteripakken, når den ikke er i brug.

Hvis lithium-ion-batteripakken ligger længere end 30 dage:

Opbevar lithium-ion-batteripakken et fugtfrit sted, hvor temperaturen er under 26 °C.

- Opbevar lithium-ion-batteripakker i en opladet tilstand mellem 30 % og 50 %.
- For hver seks måneders opbevaring oplades lithium-ion-batteripakken helt.
- Ydersiderne kan rengøres med en klud eller en blød ikke-metallisk børste.

BEMÆRK: Denne batteripakke er udstyret med en avanceret selvvedligeholdelsesfunktion. Funktionen kan opretholde 30 % af opladningskapaciteten automatisk, når batteripakken opbevares over en måned.

FJERNELSE AF BATTERIPAKKE OG FORBEREDELSE TIL GENVINDING



Li-ion

Smid ikke batterioplader og batterier / genopladelige batterier i affaldsspanden!

Ifølge EU-direktiv 2012/19/EU og EU-direktiv 2006/66/EF skal henholdsvis elektrisk og elektronisk udstyr, der ikke længere er brugbart, og defekte eller brugte batterier / batteripakker indsamles særskilt og bortskaffes på miljørigtig måde.

Kontakt din lokale affaldsmyndighed for oplysninger om tilgængelige muligheder genvinding og/eller bortskaffelsesmuligheder.

⚠ ADVARSEL: Efter fjernelse af batteripakken til bortskaffelse eller genvinding, dækkes batteripakkens poler med kraftig tape. Forsøg ikke at ødelægge eller adskille batteripakken eller fjerne nogen af dens komponenter. Lithium-ion-batterier skal genvindes eller bortskaffes korrekt. Rør heller aldrig polerne med metalgenstande og/eller kropsdele, da det kan give kortslutning. Holdes utilgængeligt for børn. Manglende overholdelse af disse advarsler kan resultere i brand og/eller alvorlig personskade.

DK

KEES VAN DER SPEK
TUINMACHINES * STOLWIJK

FELJFINDING

PROBLEM	ÅRSAG	LØSNING
Batteripakkens opladning er reduceret efter mere end en måneds stilstand.	Batteripakken har automatisk udført selvvedligeholdelse for at forlænge sin levetid.	Oplad batteripakken fuldt før brug.
Strømindikatoren blinker orange.	Batteriet er for varmt.	Afkøl batteripakken, indtil temperaturen falder til under 67 °C.
Batteriets endedæksel bliver varmt under opbevaring. Strømindikatoren blinker grønt hvert andet sekund.	Batteripakken udfører automatisk selvvedligeholdelse for at forlænge batterilevetiden.	Der kræves ingen handling: Dette er normalt. Tryk på strømindikatoren vil standse selvvedligeholdelsesprocessen.

GARANTI

EGO's GARANTIPOLITIK

Besøg venligst hjemmesiden egopowerplus.com for fuldstændige vilkår og betingelser for EGO's garantipolitik.

LÄS IGENOM ALLA INSTRUKTIONER!



**LÄS IGENOM OCH FÖRSTÅ
INNEHÅLLET I BRUKSANVISNINGEN**

⚠ Kvarstående risker! Personer med elektroniska enheter som t.ex. pacemakers, bör rådgöra med sin läkare innan denna produkt används. Användning av elektornisk utrustning i närheten av en pacemaker kan orsaka störningar eller fel på pacemakern.

⚠ WARNING! Alla reparationer bör utföras av en kvalificerad servicetekniker för att upprätthålla produktens säkerhet och driftssäkerhet.

SÄKERHETSSYMBOLER

Syftet med säkerhetssymboler är att fästa din uppmärksamhet på eventuella risker. Säkerhetssymbolerna och deras betydelser bör uppmärksammas nogga och förstås. Själva varningssymboler kan dock inte förebygga någon fara. De instruktioner och varningar som de hänvisar till kan aldrig ersätta lämpliga olycksförebyggande åtgärder

⚠ WARNING: Se till att läsa igenom och förstå alla säkerhetsinstruktioner i bruksanvisningen, inklusive alla varningssymboler såsom **“RISK”**, **“WARNING”** och **“VAR FÖRSIKTIG”**, innan produkten tas i bruk. Underlåtenhet att följa alla nedan angivna instruktioner kan leda till elstöt, brand och/eller svår personskada.

⚠ WARNING! Alla reparationer bör utföras av en kvalificerad servicetekniker för att upprätthålla produktens säkerhet och driftssäkerhet.



⚠ WARNING! Arbete med eldrivna verktyg kan medföra att främmande föremål slungas upp i ögonen vilket kan orsaka svåra ögonskador. Ta alltid på dig skyddsglasögon eller skyddsglasögon med sidoskydd och vid behov ett komplett ansiktsskydd innan du börjar arbeta med eldrivna verktyg. Vi rekommenderar att använda en Wide Vision Safety Mask ovanpå glasögon eller vanliga skyddsglasögon med sidoskydd.



⚠ WARNING! Risk för brand och brännskador. Får inte monteras isär, utsättas för temperaturer över 100 °C eller brännas. Förvara batteriet oåtkomligt för barn och i originalförpackningen innan det tas i bruk. Kassera uttjänta batterier i enlighet med lokala föreskrifter om återvinning eller avfallshantering

SÄKERHETSINSTRUKTIONER

På denna sida anges säkerhetssymboler som kan förekomma på produkten. Alla instruktioner som anges på enheten bör granskas, förstås och följas innan du försöker montera och använda den

	Säkerhetsvarning	Åtgärder för din säkerhet.
	Använd ögonskydd	Ha alltid på dig skyddsglasögon eller skyddsglasögon med sidoskydd och ett komplett ansiktsskydd medan du hanterar denna produkt.
	Läs igenom bruksanvisningen	Användaren bör läsa igenom och förstå bruksanvisningen innan produkten tas i bruk för att minska risk för personskada.
	Återvinningssymboler	Batteripack/batterier får inte slängas i hushållsavfall, brännas eller slängas i vatten. Batteripack/batterier bör samlas separat och återvinnas eller hanteras på ett miljövänligt sätt.
	Ta ut batteripacket	Ta alltid ut batteripacket ur maskinen före montering av detaljer, justering eller rengöring eller när maskinen ställs av.
	Batteripacket/battericeller får inte utsättas för eld	Skydda mot kontinuerlig intensiv solstrålning, eld, vatten och fukt. Explosionsrisk.
	Batteripacket/battericeller får inte utsättas för vatten	

SE

	Omgivningstemperatur vid laddning av batteripacket	För bästa resultat bör batteriet laddas i en miljö där temperaturen är över 0°C och under 40°C.
V	Volt	Spänning
A	Ampere	Ström
Hz	Hertz	Frekvens (cykler per sekund)
W	Watt	Effekt
min	Minuter	Tid
	Växelström	Strömtyp
	Likström	Strömmens typ eller egenskap

SE

⚠ VARNING! Läs igenom och förstå alla instruktioner. Underlåtenhet att följa alla instruktioner kan leda till elstöt, brand och/eller svår personskada. Termen "eldrivna verktyg" i alla angivna varningar hänvisar till batteridrivna (sladdlösa) gräsklippnings- och trädgårdsmaskiner av EGO Power+.

SÄKERHET I ARBETSOMRÅDET

- Håll arbetsområdet rent och väl belyst. Stökiga eller mörka arbetsområden kan leda till olyckor.
- Eldrivna verktyg får inte användas i explosiva miljöer såsom i närvaro av lättantändliga vätskor, gaser eller damm. Eldrivna verktyg kan avge gnistor som kan tända damm eller ångor

ELSÄKERHET

- Eldrivna verktyg får inte utsättas för regn eller väta. Intrång av vatten i ett eldrivet verktyg ökar risken för elstöt
- Produkten får endast användas med nedan angivna laddare:

BATTERIPACK	LADDARE
BA1120E, BA2240E, BA2800, BA3360, BA4200	CH5500E, CH2100E

ANVÄNDNING OCH SKÖTSEL AV BATTERIDRIVNA VERKTYG

- Ladda endast med av tillverkaren godkända laddare. En laddare som passar en specifik batterityp kan orsaka brandrisk om den används med något annat batteripack.

- Eldrivna verktyg får endast användas med specifikt avsedda batteripack. Användning av andra batteripack kan orsaka risk för personskada och brand.
- När batteripacket ställs av ska det hållas avskilt från andra metallföremål såsom gem, mynt, nycklar, spikar, skruvar eller andra små metallföremål som kan skapa en anslutning mellan batteripoler. Kortslutning av batteripoler kan leda till brännskador eller brand.
- Vid felaktig användning kan batteriet läcka vätska; undvik kontakt med vätskan. Skölj med vatten vid oavsiktlig hudkontakt. Om vätskan kommer i kontakt med ögonen, sök även läkarhjälp. Batterivätska kan orsaka irritation eller brännskador
- Battericeller eller batterier får inte monteras isär, öppnas eller brytas sönder
- Battericeller eller batterier får inte utsättas för hög värme eller öppen låga. Undvik förvaring i direkt solljus
- Battericeller eller batterier får inte kortslytas. Celler eller batterier får inte förvaras vårdslöst i en låda där de kan kortslyta varandra eller kortslytas av andra metallföremål
- Ta inte ut en cell eller ett batteri ur originalförpackningen innan den ska tas i bruk
- Battericeller eller batterier får inte utsättas för mekaniska stötar
- Om en cell börjar läcka, se till att vätskan inte kommer i kontakt med huden eller ögonen. Vid kontakt skölj med mycket vatten och sök läkarhjälp
- Använd endast laddare som har uttryckligen godkänts för användning med denna enhet.
- Använd inga celler eller batterier som inte är avsedda för användning med den aktuella utrustningen.
- Blanda inte battericeller av olika tillverkare, kapacitet, storlek eller typ i en enhet
- Förvara celler och batterier oåtkomligt för barn.
- Sök omedelbart läkarhjälp om en cell eller ett batteri har svalts.
- Köp alltid rätt celler eller batterier för den aktuella utrustningen
- Håll battericeller och batterier rena och torra
- Torka celler eller batteripoler med en torr, ren trasa om de blir smutsiga.
- Battericeller och batterier behöver laddas före första användning. Använd alltid rätt laddare och se tillverkarens instruktioner eller bruksanvisningen för utrustningen för laddningsinstruktioner

- **Lämna inte batteriet på laddning för länge när det inte används**
- **Efter en längre förvaring kan celler eller batterier behöva laddas och laddas ur flera gånger för att uppnå maximal prestanda.**
- **Sekundära celler och batterier ger bäst prestanda när de används vid normal rumstemperatur (20 °C ± 5 °C).**
- **Behåll produktens originaldokumentation för framtida bruk**
- **Cellen eller batteriet får endast användas för dess avsedda ändamål.**
- **Om möjligt, ta ut batteriet ur utrustningen när den inte används.**
- **Hantera uttjänta batterier korrekt.**

SKÖTSEL

- **Följ instruktionerna i bruksanvisningens avsnitt Underhåll.** Användning av ej godkända detaljer eller underlåtenhet att följa underhållsinstruktioner kan leda till risk för elstöt eller personskada.

SPECIFIKA SÄKERHETSREGLER

- **Lär känna ditt eldrivna verktyg.** Läs noga igenom bruksanvisningen. Ta reda på verktygets användningsområden och begränsningar samt eventuella specifika risker. Genom att följa denna regel minskar man risken för elstöt, brand eller svår personskada
- **Batteridrivna verktyg behöver inte anslutas till något vägguttag, dvs att de är alltid användningsklara.** Var medveten om eventuella risker medan det batteridrivna verktyget inte används. Ta alltid ut batteriet före byte av tillbehör. Genom att följa denna regel minskar man risken för elstöt, brand eller svår personskada.
- **Batteridrivna verktyg eller batteripack får inte placeras nära öppen låga eller hög värme.** Genom att följa denna regel minskar man risken för explosion och personskada
- **Batterier får aldrig kastas i öppen eld.** Cellerna kan explodera. Se lokala föreskrifter för eventuella specifika instruktioner för hantering av uttjänta batterier
- **Batterier får inte öppnas eller brytas sönder.** Utläckt elektrolyt är frätande och kan orsaka ögon- eller hudskador. Den kan även vara giftig vid förtäring
- **Batteripack får inte krossas, tappas eller skadas.** Ett batteripack eller en laddare som har tappats eller fått en kraftig stöt får inte användas. Ett skadat batteri kan explodera. Ett tappat eller skadat batteri ska omedelbart kasseras korrekt

- **Batterier avger vätegas och kan explodera vid närvaro av en antändningskälla såsom en pilotlåga.** För att minska risken för svår personskada får man aldrig använda sladdlösa maskiner i närvaro av öppen låga. Vid explosion kan batteriet slunga ut partiklar och kemikalier. Vid kontakt skölj omedelbart med vatten.
- **Batteriet får inte laddas i en fuktig eller våt miljö.** Genom att följa denna regel minskar man risken för elstöt.
- **För bästa resultat bör batteriet laddas i en miljö där temperaturen är över 0° C och under 40° C.** Batteriet får inte förvaras ute eller i ett fordon.
- **Batteriläckage kan förekomma i extrema användnings- eller temperaturförhållanden.** Om vätskan kommer i kontakt med huden, tvätta huden omedelbart med tvål och vatten och neutralisera med citronsaft eller ättika. Om vätskan kommer i kontakt med ögonen, skölj med rent vatten i minst 10 minuter och sök omedelbart läkarhjälp. Genom att följa denna regel minskar man risken för svår personskada
- **Plastdetaljerna får inte komma i kontakt med bensin, oljor, petroleumbaserade produkter osv.** Dessa innehåller kemikalier som kan skada, försvaga eller förstöra plast.
- **Service på ditt batteripack får endast utföras av en kvalificerad reparatör och endast med identiska reservdelar.** Detta upprätthåller säkerheten av batteripacket.

Spara dessa instruktioner. Läs dem ofta och använd dem för att instruera eventuella övriga användare av enheten. Om du lånar enheten till någon bör dessa instruktioner följa med för att förebygga eventuell fel användning och personskada.

SPARA DESSA INSTRUKTIONER!

SPECIFIKATIONER

Batteri	BA1120E: 56V 2,0Ah Lithium-ion BA2240E: 56V 4,0Ah Lithium-ion BA2800: 56V 5,0Ah Lithium-ion BA3360: 56V 6,0Ah Lithium-ion BA4200: 56V 7,5Ah Lithium-ion
Optimal laddningstemperatur	0°C-40°C
Batteriets vikt	BA1120E: 1,2 kg BA2240E: 2,2 kg BA2800: 2,2 kg BA3360: 2,8 kg BA4200: 2,8 kg

BESKRIVNING

LÄR KÄNNA DITT LITIUM-JONBATTERIPACK (BILD A)

1. Kynlingsport
2. Strömindikator
3. Batterikontakt

ANVÄNDNING

STRÖMINDIKATOR PÅ BATTERIPACKET

Detta batteripack av litium-jontyp är försett med en strömindikator som visar batteripackets laddningsnivå. Tryck på strömindikator för att se laddningsnivån. LED-indikator lyser i 10 sekunder

- Grönt ljus visar att laddningsnivån är över 15% av batteripackets kapacitet
- Rött ljus visar att batteripacket har låg batterinivå
- Rött blinkande ljus visar att batteripacket är nästan urladdat och behöver laddas omedelbart

BATTERIETS SKYDD

Batteriets strömkrets skyddar batteripacket från extrema temperaturer, för kraftig urladdning och överladdning. För att skydda batteriet mot skada och öka dess livslängd stänger batteripackets strömkrets av batteripacket vid överladdning eller om temperaturen blir för hög under användning. Detta kan hända vid extremt högt vridmoment, fastkörning eller tjuvstopp. Batteripacket stängs av och strömindikatorn blinkar orange i 10 sekunder om arbetstemperaturen överstiger 70°C; normal drift återställs när den återgår till 67°C.

OBS: Betydligt reducerad batteritid efter fulladdning av batteripacket visar att batterierna håller på att bli uttjänta och behöver bytas

ANVÄNDNING I KALLT VÄDER

Detta batteripack av litium-jontyp ger optimal prestanda vid temperaturer mellan 0°C och 40°C. När batteripacket är mycket kallt kan den "pulsera" i en minut efter påslagning för att värma upp sig. Sätt batteripacket på verktyget och kör verktyget på låg effekt. Efter ca en minut har batteripacket värmt upp sig och börjar fungera normalt.

NÄR BATTERIPACKET BEHÖVER LADDAS

OBS: Litium-jonbatteripack levereras delvis laddade. Fulladdning behövs före första användning

OBS: Detta batteripack är försett med en avancerad automatisk underhållsfunktion för längre livslängd. Automatisk urladdning beroende på laddningsnivå sker efter en månads förvaring. Efter urladdningen övergår batteripack till viloläget och behåller 30% av laddningsnivån. Om batteriet ställs av för en månad eller längre behöver det laddas fullt före nästa användning. Fullständig urladdning före laddning är inte nödvändig. Litium-jonbatterier kan laddas när som helst, de utvecklar inte något "minne" vid laddning efter delvis urladdning. Använd strömindikatorn för att bestämma när batteripacket behöver laddas

ATT LADDA BATTERIPACKET

Följ instruktionerna i bruksanvisningen för EGO snabbbladdare CH5500E eller standardladdare CH2100E

ATT SÄTTA I OCH TA UT BATTERIPACKET

Följ instruktionerna i bruksanvisningen för den aktuella produkten av EGO

UNDERHÅLL

⚠ VARNING! Ta alltid ut batteripacket ur verktyget före byte av tillbehör, rengöring eller någon underhållsåtgärd för att förebygga svåra personsador.

⚠ VARNING! Endast identiska reservdelar av EGO får användas vid service. Användning av andra detaljer kan leda till risker eller skada på produkten..

⚠ VARNING! Det rekommenderas inte att rengöra batteripacket med torr tryckluft. Om rengöring med tryckluft är den enda tillgängliga rengöringsmetoden, använd alltid skyddsglasögon eller skyddsglasögon med sideskydd. Använd även dammask i dammiga miljöer.

ALLMÄNT UNDERHÅLL

Undvik användning av lösningsmedel vid rengöring av plastdetaljer. De flesta plastmaterialen är känsliga mot olika typer av vanliga lösningsmedel och kan skadas. Använd en ren trasa för att torka bort smuts, damm, olja, smörjmedel osv.

⚠ VARNING: Plastdetaljerna får inte komma i kontakt med bromsvätska, bensin, petroleumbaserade produkter, penetrerande oljor osv. Kemikalier kan skada, försvaga eller förstöra plast vilket kan leda till svåra personsador.

BATTERIER

Batteripacket är försett med uppladdningsbara litium-jonbatterier. Batteritiden efter varje laddning beror på typen av arbetet som utförs.

Batterierna i denna enhet är designade för maximal problemfri livslängd. Som alla batterier blir de dock uttjänta efter en tid.

Försök aldrig att ta isär batteripacket eller byta batterier. Hantering av batterier kan leda till svåra brännskador, särskilt om man har ringar eller andra smycken på sig.

Läs igenom bruksanvisningen och försäkra dig om att du har förstått den för att säkerställa maximal livslängd för batteriet.

- Det är bäst att koppla ur laddaren och ta ut litium-jonbatteripacket när det inte används.

Om litium-jonbatteripacket ställs av för längre än 30 dagar

Förvara litium-jonbatteripacket vid temperatur under 26°C och i en torr miljö

- Förvara litium-jonbatteripacket vid en laddningsnivå på 30%-50%
- Ladda litium-jonbatteripacket fullt var sjätte månad under förvaring
- Ytan kan rengöras med en trasa eller en mjuk icke-metallisk borste

OBS: Detta batteripack är försett med en avancerad automatisk underhållsfunktion. Den behåller automatiskt 30% av laddningsnivån efter en månads förvaring.

HANTERING AV UTTJÄNTA BATTERIPACK OCH FÖRBEREDELSE FÖR ÅTERVINNING



Li-ion

Batteriladdare och batterier/uppladdningsbara batterier får inte kastas med hushållsavfall!

Enligt det europeiska direktivet 2012/19/ EU ska uttjänta elektriska och elektroniska enheter samlas separat och hanteras på ett miljövänligt sätt; samma gäller för defekta eller uttjänta batteripack/batterier enligt det europeiska direktivet 2006/66/EG.

Rådfråga din lokala avfallshanteringsmyndighet för information om hur man lämnar produkten till återvinning och/eller skrotning.

⚠ WARNING! Täck över batteripackets poler med en hållbar tejp när batteripacket ska lämnas till skrotning eller återvinning. Försök inte att förstöra eller ta isär batteripacket eller avlägsna någon komponent. Litium-jonbatterier ska återvinnas eller skrotas på ett korrekt sätt. Rör aldrig vid polerna med något metallföremål och/eller någon kroppsdel, detta kan orsaka kortslutning. Förvara oåtkomligt för barn. Underlåtenhet att iaktta dessa varningar kan leda till brand och/eller svår personskada.

SE

FELSÖKNING

PROBLEM	ORSAK	ÅTGÄRD
Batteripackets laddningsnivå reduceras efter en månads förvaring.	Batteripacket har aktiverat den automatiska underhållsfunktionen för att öka dess livslängd.	Ladda batteripacket fullt före användning.
Strömindikatorn blinkar orange.	Batteriet är för varmt.	Låt batteripacket svalna tills temperaturen är under 67°C.
Batteriets ändhatt blir varmt vid laddning. Strömindikatorn blinkar grönt varannan sekund.	Batteripacket har automatiskt utfört ett självunderhåll för att förlänga batteriets livslängd.	Ingen åtgärd krävs; detta är normalt. Tryck på strömindikatorn för att stoppa självunderhållet.

GARANTI

GARANTIVILLKOREN AV EGO

Var god besök webbplatsen egopowerplus.com för att se de fullständiga garantivillkoren av EGO.

LUE KAIKKI OHJEET!



LUE JA YMMÄRRÄ OHJEKIRJA

VAARA! Henkilöiden, joilla on sydämentahdistin tai muu vastaava elektroninen laite, tulisi keskustella lääkärin kanssa ennen tämän tuotteen käyttöä. Sähkölaitteiden käyttö sydämentahdistimen lähetyksillä saattaa häiritä tahdistimen toimintaa tai aiheuttaa vakavan toimintahäiriön.

VAROITUS: Valtuutetun huoltoteknikon tulee suorittaa kaikki korjaukset, jotta voidaan taata tuotteen turvallinen ja luotettava käyttö.

TURVAMERKIT

Turvamerkkien tavoitteena on kiinnittää huomiota mahdollisiin vaaroihin. Sinun tulee lukea huolellisesti ja ymmärtää turvamerkit ja niiden selitteet. Turvamerkit eivät itsessään poista vaaraa. Niiden antamat ohjeet ja varoitukset eivät korvaa asianmukaisia tapaturman torjuntatoimenpiteitä

VAROITUS: Varmista, että luet ja ymmärrät kaikki tämän käyttäjän käsikirjan turvallisuusohjeet, mukaan lukien kaikki vaaramerkit, kuten **“VAARA”**, **“VAROITUS”** ja **“HUOMIO”**, ennen kuin käytät työkalua. Kaikkien alla mainittujen ohjeiden noudattamatta jättäminen voi aiheuttaa sähköiskun, tulipalon ja/tai vakavan henkilövahingon.

VAROITUS: Valtuutetun huoltoteknikon tulee suorittaa kaikki korjaukset, jotta voidaan taata tuotteen turvallinen ja luotettava käyttö.



VAROITUS: Vierasesineitä voi sähkötyökalujen käytön seurauksena lentää silmiin, ja ne voivat aiheuttaa vakavan silmävamman. Käytä aina suojalaseja tai turvalaseja sivusuojilla tarvittaessa kokokasvosuojusta ennen sähkötyökalun käytön aloittamista. Suosittelemme laajan näkökentän kasvosuojusta silmälasien päälle tai vakioturvalaseja sivusuojilla.

VAROITUS: Tulipalo- ja palovammariski. Älä pura, lämmitä 100 °C:n yläpuolelle tai polta. Pidä akku poissa lasten ulottuvilta ja säilytä sitä alkuperäispakkauksessa siihen saakka, kunnes sen käyttö aloitetaan. Hävitä käytetyt akut viipymättä paikallisten kierrätys- tai jätemääräysten mukaisesti.

TURVALLISUUSOHJEET

Tällä sivulla esitetään ja kuvataan tähän tuotteeseen mahdollisesti liittyvät turvamerkit. Lue kaikki koneen ohjeet siten, että ymmärrät ne, ja noudata niitä ennen kuin kasaat koneen ja käytät sitä.

	Turvallisuusvaroitukset	Turvallisuuteen liittyvät varotoimenpiteet.
	Käytä silmäsuojusta	Käytä aina suojalaseja tai turvalaseja sivusuojilla ja kokokasvosuojusta, kun työskentelet tällä tuotteella
	Lue käyttäjän käsikirja	Tapaturmariskin pienentämiseksi käyttäjän täytyy lukea ja ymmärtää käyttäjän käsikirja ennen tuotteen käyttöä.
	Kierrätysmerkit	Älä hävitä akkuyksiköitä/akkuja kotitalousjätteen mukana, polttamalla tai upottamalla veteen. Akkuyksiköt/akut tulee kerätä, kierrättää tai hävittää ympäristöystävällisellä tavalla.
	Irrota akkuyksikkö	Irrota akkuyksikkö aina tuotteesta, kun asennat osia, säädät tai puhdistat tuotetta tai kun tuotetta ei käytetä.
	Älä altista akkuyksikköä/akun kennoja tulelle	Vältä jatkuvaa voimakasta auringonvaloa, tulta, vettä ja kosteutta. Räjähdyksivaara.
	Älä altista akkuyksikköä/akun kennoja vedelle	
	Ympäristön lämpötila akkuyksikköä ladattaessa	Paras lopputulos saadaan, kun akku ladataan paikassa, jonka lämpötila on 0–40 °C.
V	Voltti	Jännite
A	Ampeeria	Virta
Hz	Hertsi	Taajuus (sykliä sekunnissa)
Wh	Wattitunti	Energia
min	Minuuttia	Aika
	Vaihtovirta	Virran tyyppi
	Tasavirta	Virran tyyppi tai ominaisuus

VAROITUS: Lue ja ymmärrä kaikki ohjeet. Ohjeiden noudattamatta jättäminen voi aiheuttaa sähköiskun, tulipalon ja/tai vakavan henkilövahingon. Käsite "sähkötyökalu" tarkoittaa kaikissa mainituissa varoituksissa EGO Power+ - akulla toimivia (johdottomia) nurmi- ja puutarhakoneita.

TYÖALUEEN TURVALLISUUS

- **Pidä työalue puhtaana ja hyvin valaistuna.** Epäjärjestyksessä olevilla tai hämärillä alueilla sattuu helpommin tapaturmia.
- Älä käytä sähkötyökaluja **räjähdysvaarallisissa ympäristöissä, kuten syttyvien nesteiden, höyryjen tai pölyn läheisyydessä.** Sähkötyökalujen käytöstä syntyy kipinöitä, jotka voivat sytyttää pölyn tai höyryt palamaan.

SÄHKÖTURVALLISUUS

- Älä altista sähkötyökaluja sateelle tai märille olosuhteille. Sähkötyökaluun tunkeutuva vesi lisää sähköiskun vaaraa.
- Käytä vain alla mainittujen latauslaitteiden kanssa:

AKUT	LATURI
BA1120E, BA2240E, BA2800, BA3360, BA4200	CH5500E, CH2100E

AKKUTYÖKALUN KÄYTTÖ JA HOITO

- **Lataa uudelleen vain valmistajan määrittelemillä latauslaitteilla.** Latauslaite, joka sopii yhdelle akkuyksikkötyypille, voi sytyttää tulipalon toisen akkuyksikön kanssa käytettynä.
- Käytä sähkötyökaluja ainoastaan erityisesti niitä varten tarkoitettujen akkuyksiköiden kanssa. Kaikkien muiden akkuyksiköiden käyttö voi aiheuttaa loukkaantumisen ja tulipaloriskin.
- **Kun akkuyksikköä ei käytetä, pidä se kaukana metalliesineistä, kuten paperiliittimistä, kolikoista, avaimista, nauloista, ruuveista tai muista pienistä metalliesineistä, jotka voivat muodostaa yhteyden napojen välille.** Akun napojen yhdistäminen voi aiheuttaa palovammoja tai tulipalon.
- **Nestettä voi vuotaa akusta, jos siihen kohdistuu iskuja; vältä tällöin kontaktia.** Jos kontakti vahingossa tapahtuu, huuhtelee vedellä. Jos nestettä pääsee silmiin, hakeudu myös lääkärin hoitoon. Akkuneste voi aiheuttaa ärsytystä tai palovammoja.
- **Älä pura, avaa tai hajota akun kennoja tai akkuja.**
- **Älä altista kennoja tai akkuja kuumuudelle tai tulelle.** Vältä säilytystä suorassa auringonvalossa.

- **Älä aiheuta oikosulkua kennoon tai akkuun.** Älä säilytä kennoja tai akkuja umpimähkäisesti laatikossa tai pöytälaatikossa, missä ne voivat aiheuttaa toisilleen oikosulkuja tai muut metalliesineet voivat aiheuttaa niihin oikosulkuja.
- Älä poista kennoa tai akkuja alkuperäispakkauksesta ennen **sen käyttöönottoa.**
- **Älä altista kennoja tai akkuja mekaanisille iskuille.**
- **Mikäli kenno vuotaa, älä päästä nestettä kosketuksiin ihon tai silmien kanssa.** Jos kosketus tapahtuu, pese altistunut alue runsaalla vedellä ja hakeudu lääkärin hoitoon.
- Älä käytä muuta latauslaitetta kuin erityisesti laitteen kanssa käytettäväksi tarkoitettua latauslaitetta
- **Älä käytä muuta kennoa tai akkuja, jota ei ole tarkoitettu käytettäväksi laitteen kanssa.**
- **Älä sekoita keskenään eri valmistajan, kapasiteetin, koon tai tyypin kennoja yhden laitteen osalta.**
- **Pidä kennot ja akut poissa lasten ulottuvilta.**
- **Jos kenno tai akku niellään, on hakeuduttava välittömästi lääkärin hoitoon.**
- **Osta aina laitteeseen oikea kenno tai akku.**
- **Pidä kennot ja akut puhtaina ja kuivina.**
- **Pyyhi kenno tai akun navat puhtaalla, kuivalla liinalla, jos ne likaantuvat.**
- **Akun kennot ja akut täytyy ladata ennen käyttöä.** Käytä aina oikeaa latauslaitetta ja katso valmistajan ohjeista tai laitteen ohjekirjasta oikeat latausohjeet.
- **Älä jätä akkuja pitkäksi aikaa lataukseen, kun sitä ei käytetä.**
- **Jos akkuja säilytetään pitkiä aikoja, kennot tai akut voi olla tarpeen ladata ja niiden lataus purkaa useita kertoja maksimaalisen suorituskyvyn takaamiseksi.**
- **Akkujen kennojen ja akkujen suorituskyky on parhaimmillaan, kun niitä käytetään tavallisessa huoneenlämpötilassa (20 °C ± 5 °C).**
- **Säilytä alkuperäinen tuotekirjallisuus tulevaa tarvetta varten.**
- **Käytä kennoa tai akkuja vain siinä käyttötarkoituksessa, johon se on suunniteltu.**
- **Irrota akku mahdollisuuksien mukaan laitteesta, kun sitä ei käytetä.**
- **Hävitä asianmukaisesti.**

HUOLTO

- **Noudata tämän käsikirjan Huolto-osiossa annettuja ohjeita.** Valtuuttamattomien osien käyttö tai Huolto-ohjeiden noudattamatta jättäminen voi aiheuttaa sähköisku- tai loukkaantumisriskin.

ERITYISET TURVAMÄÄRÄYKSET

- **Opettele tuntemaan sähkötyökaluksi.** Lue käyttäjän käsikirja huolellisesti. Opettele työkalun käyttötarkoitukset ja rajoitukset sekä siihen liittyvät mahdolliset vaarat. Näiden ohjeiden noudattaminen pienentää sähköiskun, tulipalon tai vakavan henkilövahingon riskiä
- **Akkutyökaluja ei tarvitse kytkeä sähköverkkoon; ne ovat siksi aina käyttökunnossa.** Huomioi mahdolliset vaarat, kun akkutyökalu ei ole käytössä. Irrota akku aina ennen lisävarusteiden vaihtamista. Tämän ohjeen noudattaminen pienentää sähköiskun, tulipalon tai vakavan henkilövahingon riskiä
- **Älä aseta akkutyökaluja tai akkuyksikköä tulen tai lämmönlähteen lähelle.** Tällä tavoin voit pienentää räjähdysvaaraa ja mahdollista loukkaantumisriskiä
- **Älä hävitä akkuja polttamalla.** Kennot voivat räjähtää. Tarkista paikallisista määräyksistä mahdolliset erityiset hävitysohjeet
- **Älä avaa tai turmele akkua.** Vuotava akkuhappo on syövyttävää ja voi aiheuttaa silmä- tai ihovaurioita. Happo voi olla myrkyllistä nieltynä
- **Älä purista, pudota tai vaurioita akkuyksikköä.** Älä käytä akkuyksikköä tai latauslaitetta, joka on pudonnut tai saanut terävän iskun. Vioittunut akku voi räjähtää. Hävittä pudonnut tai vioittunut akku heti asianmukaisesti
- **Akuista purkautuu vetykaasua, ja ne voivat räjähtää sytytyksen alkulähteen, kuten merkivalon läheisyydessä.** Vakavan henkilövahingon riskin pienentämiseksi älä koskaan käytä johdotonta tuotetta avotulen läheisyydessä. Räjähtänyt akku voi lennättää ympäriinsä sirpaleita ja kemikaaleja. Jos altistat niille, huuhtelee altistumiskohta välittömästi vedellä.
- **Älä lataa akkua kosteassa tai märässä paikassa.** Tämän ohjeen noudattaminen pienentää sähköiskun riskiä
- **Paras lopputulos saadaan, kun akku ladataan paikassa, jossa lämpötila on 0–40 °C.** Älä säilytä akkua ulkona tai ajoneuvoissa
- **Akku voi vuotaa äärimmäisissä käyttö- tai lämpötilaolosuhteissa.** Jos iho joutuu kosketuksiin nesteen kanssa, pese välittömästi saippualla ja vedellä ja neutralisoi sen jälkeen sitruunamehulla tai etikalla. Jos nestettä pääsee silmiin, huuhtelee niitä puhtaalla vedellä vähintään 10 minuuttia ja hakeudu sen jälkeen välittömästi lääkärin hoitoon. Tämän ohjeen noudattaminen pienentää vakavan henkilövahingon riskiä.

- **Älä päästä bensiiniä, öljyä, petrolipohjaisia tuotteita jne. kosketuksiin muoviosien kanssa.** Kyseiset aineet sisältävät kemikaaleja, jotka voivat vaurioittaa, heikentää tai tuhota muovia.
- **Huollata akkuyksikkö valtuutetulla korjaajalla käyttämällä vain valmistajan hyväksymiä varaosia.** Näin voit varmistaa, että akkuyksikkö säilyy turvallisena.

Säilytä nämä ohjeet. Lue niitä usein ja anna ne myös luettavaksi muille henkilöille, jotka mahdollisesti käyttävät työkalua. Jos lainaat työkalua toiselle henkilölle, anna mukaan myös nämä ohjeet, jotta voit estää tuotteen väärinkäytön ja mahdollisen loukkaantumisen

SÄILYTÄ NÄMÄ OHJEET!

MÄÄRITYKSET

Akku	BA1120E: 56V 2,0Ah litium-ioni BA2240E: 56V 4,0Ah litium-ioni BA2800: 56V 5,0Ah litium-ioni BA3360: 56V 6,0Ah litium-ioni BA4200: 56V 7,5Ah litium-ioni
Optimaalinen latauslämpötila	0°C–40°C
Akun paino	BA1120E: 1,2 kg BA2240E: 2,2 kg BA2800: 2,2 kg BA3360: 2,8 kg BA4200: 2,8 kg

KUVAUS

OPETTELE TUNTEMAAN LITIUMIONIAKKUYKSIKÖ (kuva A)

1. Jäähdytysilman tuloaukko
2. Virran tilan osoitin
3. Akun koskettimet

KÄYTTÖ

AKKUYKSIKÖN VIRRAN TILAN OSOITIN

Tässä litiumioniakkuyksikössä on virran tilan osoitin, joka ilmaisee akkuyksikön varauskapasiteetin tason. Voit nähdä varaustason painamalla virran tilan osoitinta. LED-valo palaa 10 sekuntia.

- Vihreä valo ilmaisee, että akkuyksikössä on jäljellä yli 15 % sen varauskapasiteetista.
- Punainen valo ilmaisee akkuyksikön matalaa jännitettä.

- Vilkkuva vihreä valo ilmaisee, että akkuyksikkö on lähes tyhjä, ja se on ladattava välittömästi.

AKUN SUOJAUS

Akun virtapiiri suojaa akkuyksikköä korkeilta lämpötiloilta, ylipurkautumiselta ja yllätäutumiselta. Akkuyksikön virtapiiri suojelee akkua vaurioitumiselta ja pidentää sen käyttöikää sulkemalla akkuyksikön, jos se yliuormittuu tai jos lämpötila nousee liikaa käytön aikana. Näin voi tapahtua erittäin korkean väännön, puristuksen ja kuormituksen yhteydessä. Akkuyksikkö sammuu ja virran tilan osoitin välkkyvä oranssina 10 sekuntia, kun sen käyttölämpötila ylittää 70 °C. Tavallinen käyttö alkaa lämpötilan laskiessa taas 67 °C:seen.

HUOMAUTUS: Merkittävästi alentunut käyttöaika akkuyksikön täyteen lataamisen jälkeen osoittaa, että akkujen käyttöikä on loppumassa ja ne täytyy vaihtaa.

KÄYTTÖ KYLMÄSSÄ SÄÄSSÄ

Tämän litiumioniakkuyksikön suorituskyky on optimaalinen lämpötiloissa 0–40 °C. Kun akkuyksikkö on erittäin kylmä, se voi lämmittää itsensä ”sykähtelemällä” ensimmäisen käyttöminuutin. Aseta akkuyksikkö työkaluun ja käytä työkalua kevyellä käynnillä. Akkuyksikkö on n. minuutin jälkeen lämmittänyt itsensä ja toimii normaalisti.

MILLOIN AKKU KANNATTAA LADATA

HUOMAUTUS: Litiumioniakkuyksiköt toimitetaan osittain ladattuina. Lataa akkuyksikkö täyteen ennen ensimmäistä käyttöä.

HUOMAUTUS: Tämä akkuyksikkö on varustettu akun käyttöikää pidentävällä edistykseisellä itsehuolto-toiminolla. Se suorittaa akun varauksen mukaan automaattisesti itsepurkautumisen yhden kuukauden säilytyksen jälkeen. Itsehuollon jälkeen akkuyksikkö siirtyy lepotilaan ja ylläpitää 30 % varauskapasiteetistaan. Jos akkuyksikköä säilytetään vähintään yksi kuukausi, lataa akku täyteen ennen seuraavaa käyttöä.

Akkuyksikön latausta ei tarvitse tyhjentää ennen uudelleenlatausta. Litiumioniakku voidaan ladata milloin tahansa eikä se kehitä ”muistia”, kun se ladataan vain osittaisen latauksen purkamisen jälkeen. Käytä virran tilan osoitinta määrittämään, milloin akkuyksikkö täytyy ladata uudelleen.

AKKUYKSIKÖN LATAUS

Noudata käyttäjän käsikirjan ohjeita koskien EGO CH5500E -pikalatauslaitetta tai CH2100E-vakiolatauslaitetta.

AKKUYKSIKÖN KIINNITYS JA IRROTUS

Noudata käyttäjän käsikirjan ohjeita koskien yksittäistä EGO-tuotetta.

HUOLTO

VAROITUS: Irrota vakavien henkilövahinkojen välttämiseksi akkuyksikkö aina työkalusta, kun vaihdat lisävarusteita tai puhdistat sitä tai suoritat siihen jonkin huoltotoimenpiteen.

VAROITUS: Käytä huollon yhteydessä vain valmistajan hyväksymiä varaosia. Kaikkien muiden osien käyttö voi aiheuttaa vaaran tai vahingoittaa tuotetta.

VAROITUS: Emme suosittele käyttämään kuivaa paineilmaa akkuyksikön puhdistusmenetelmänä. Jos paineilmaa puhdistaminen on ainoa mahdollinen menetelmä, käytä aina suojalaseja tai turvalaseja sivusuojilla. Jos toimenpiteestä syntyy paljon pölyä, käytä myös pölysuojainta.

PERUSHUOLTO

Vältä liuottimien käyttöä, kun puhdistat muoviosia. Useimmat muoviosat ovat herkkiä erilaisten kaupallisten liuottimien vaikutukselle, ja niiden käyttö voi aiheuttaa muoviosiin vaurioita. Käytä puhtaista liinoja esim. lian, pölyn, öljyn ja rasvan poistamiseen.

VAROITUS: Älä milloinkaan päästä esim. jarrunesteitä, bensiiniä, petrolipohjaisia tuotteita tai ruosteenirrotusöljyjä kosketuksiin muoviosien kanssa. Kemikaalit voivat vahingoittaa, heikentää tai tuhota muovia, mistä voi olla seurauksena vakava henkilövahinko.

AKUT

Akkuyksikkö on varustettu ladattavilla litiumioniakuilla. Jokaisen latauksen käytön kesto riippuu suoritettujen työnsäädösten laadusta.

Tämän työkalun akut on suunniteltu tarjoamaan mahdollisimman pitkää ja ongelmattomaa käyttöä. Kaikkien akkujen tavoin ne kuluvat viimein loppuun.

Älä pura akkuyksikköä tai yritä vaihtaa akkuja. Akkujen käsittely erityisesti sormuksia ja koruja käytettäessä voi aiheuttaa vakavan palovamman.

Jotta saat akulle mahdollisimman pitkän käyttöiän, lue käyttäjän käsikirja siten, että myös ymmärrät lukemasi.

- Hyvä käytäntö on irrottaa latauslaite verkkovirrasta ja poistaa litiumioniakkuyksikkö, kun sitä ei käytetä.

Litiumioniakun säilytys yli 30 päivää:

Säilytä litiumioniakkuyksikköä alle 26 °C:n lämpötilassa ja kuivassa paikassa.

- Säilytä litiumioniakkuyksikköä 30–50 % ladattuina.
- Lataa litiumioniakkuyksikkö säilytyksen aikana puolen vuoden välein.

- Akkuyksikön ulkopuoli voidaan puhdistaa liinalla tai pehmeällä metallittomalla harjalla

HUOMAUTUS: Tämä akkuyksikkö on varustettu edistyksellisellä itsehuolto- toiminnolla. Se voi ylläpitää 30 % varauskapasiteetistaan automaattisesti sen jälkeen, kun sitä on säilytetty käyttämättömänä yli kuukauden

AKKUYKSIKÖN IRROTUS JA VALMISTELU KIERRÄTYSTÄ VARTEN



Älä hävitä akun latauslaitteita ja akkuja/ ladattavia akkuja kotitalousjätteen mukana!

Euroopan parlamentin ja neuvoston direktiivin 2012/19/EU mukaan akun sisältävät sähkö- ja elektroniikkalaitteet, jotka eivät ole enää käyttökelpoisia, ja Euroopan parlamentin ja neuvoston direktiivin 2006/66/EY mukaan vialliset tai käytetyt akkuyksiköt/ akut täytyy kerätä erikseen ja hävittää ympäristöystävällisellä tavalla

Li-ion

Kysy paikalliselta jäteviranomaiselta tietoja käytettävissä olevista kierrätys- ja/tai hävitysvaihtoehtoista

VAROITUS: Suojaa akkuyksikön navat kestäväällä teipillä, kun akkuyksikkö on irrotettu hävittämistä tai kierrätystä varten. Älä yritä tuhota tai purkaa akkuyksikköä tai irrottaa sen osia. Litiumioniakut täytyy kierrättää tai hävittää oikein. Älä myöskään koskaan kosketa napoja metalliesineillä ja/tai kehon osilla, koska siitä voi aiheutua oikosulku. Pidä poissa lasten ulottuvilta. Näiden varoitusten noudattamatta jättäminen voi aiheuttaa tulipalon ja/tai vakavan henkilövahingon.

FI

ONGELMANRATKAISU

KEES VAN DER SPEK

ONGELMA	SYY	RATKAISU
Akkuyksikön lataus pienentyy, kun se on käyttämättömänä yli kuukauden.	Akkuyksikkö on automaattisesti suorittanut käyttöikää pidentävän itsehuolto-toiminnon.	Lataa akkuyksikkö täyteen ennen käyttöä.
Virran tilan osoitin välkkyi oranssina.	Akku on liian kuuma.	Jäähdytä akkuyksikköä, kunnes lämpötila laskee alle 67 °C:seen.
Pariston napa lämpenee varastoinnin aikana. Virran merkkivalo vilkkuu vihreänä kahden sekunnin välein.	Akku on automaattisesti tehnyt ylläpitotoiminnon pidentääkseen käyttöikänsä.	Toimenpiteitä ei vaadita; tämä on normaalia. Paina virran merkkivaloa ja ylläpitotoiminto sammuu.

TAKUU

EGO-TAKUUKÄYTÄNTÖ

Katso verkkosivuilta osoitteesta egopowerplus.com EGO-takuukäytännön ehdot ja edellytykset kokonaisuudessaan.

LES ALLE INSTRUKSJONER!



LES OG FORSTÅ INSTRUKSJONSBOKEN

⚠ Restrisiko! Personer med elektroniske enheter, for eksempel pacemakere, må rådføre seg med lege før de bruker dette produktet. Drift av elektrisk utstyr i umiddelbar nærhet av en pacemaker kan føre til at pacemakeren forstyrres eller svikter.

⚠ ADVARSEL: For sikre både sikkerheten og påliteligheten, skal alle reparasjoner utføres av en kvalifisert servicetekniker.

SIKKERHETSSYMBOLER

Formålet med sikkerhetssymbolene er å trekke oppmerksomheten din mot mulige faresituasjoner. Sikkerhetssymbolene og forklaringene krever din fulle oppmerksomhet og forståelse. Symbolvarslene eliminerer ikke farer på egen hånd. Instruksjonene og advarslene som finnes i dem er ikke erstatninger for passende ulykkesforebyggende tiltak.

⚠ ADVARSEL: Sørg for å lese og forstå alle sikkerhetsanvisningene i denne bruksanvisningen, inkludert alle sikkerhetsvarselssymboler så som «FARE», «ADVARSEL» og «FORSIKTIG» før du bruker dette verktøyet. Hvis du ikke følger alle instruksjonene nedenfor, kan det føre til elektriske støt, brann og/eller alvorlig personskade.

⚠ ADVARSEL: For sikre både sikkerheten og påliteligheten, skal alle reparasjoner utføres av en kvalifisert servicetekniker.



⚠ WARNING: ADVARSEL: Bruk av hvilke som helst elektroverktøy kan føre til at fremmedlegemer blir kastet mot øynene, og dette kan føre til alvorlig øyeskader. Før du begynner å bruke elektroverktøyet, skal du alltid bruke vernebriller eller vernebriller med sidebeskyttelse, og en full ansiktsskjerm der det trengs. Vi anbefaler en Wide Vision Safety Mask til bruk over briller, eller standard vernebriller med sidebeskyttelse.

⚠ ADVARSEL: Risiko for brann og brannskader. Skal ikke tas fra hverandre, utsettes for varme over 100 °C, eller brennes. Hold batteriet utlignelig for barn og i originalemballasjen, til det skal brukes. Kasser brukte batterier omgående, i henhold til lokale bestemmelser for gjenvinning eller avfallsbehandling.

SIKKERHETSINSTRUKSJONER

Denne siden viser og beskriver sikkerhetssymboler som finnes på produktet. Les, forstå og følg alle instruksjoner på maskinen før begynner montering og bruk.

	Sikkerhetsvarsel	Forsiktighetsregler som har med sikkerheten din å gjøre.
	Bruk vernebriller	Bruk alltid vernebriller eller vernebriller med sidebeskyttelse, og full ansiktsskjerm når du bruker dette produktet.
	Les bruksanvisningen	For å redusere risikoen for skader, må brukeren lese og forstå bruksanvisningen før produktet brukes.
	Resirkuleringsymboler	Ikke kast batteripakker/ batterier i husholdningsavfall, ild eller vann. Batteripakker/ batterier skal samles inn, resirkuleres eller avhendes på en miljøvennlig måte.
	Fjern batteripakken	Batteripakken skal alltid fjernes fra produktet når du monterer deler, gjør justeringer, rengjør, eller når det ikke er i bruk.
	Ikke utsett batteripakken / battericellene for flammer	Mot kontinuerlig, direkte sollys, ild, vann og fuktighet. Eksplosjonsfare.
	Ikke utsett batteripakken / battericellene for vann	
	Omgivelsestemperatur for lading av batteripakken	For best resultat skal batteriet lades på et sted der temperaturen er høyere enn 0 °C og under 40 °C.
V	Volt	Spenning
A	Ampere	Strøm

NO

Hz	Hertz	Frekvens (sykluser per sekund)
W	Watt	Effekt
min	Minutter	Klokkeslett
~	Vekselstrøm	Typen spenning
≡	Likestrøm	Type eller karakteristikk for spenningen

⚠ ADVARSEL: Les og forstå alle instruksjoner. Hvis du ikke følger alle instruksjonene, kan det føre til elektriske støt, brann og/eller alvorlig personskade. Betegnelsen «elektroverktøy» i alle advarslene heri henviser til EGO strøm+batteridrevne (trådløse) plen- og hagemaskiner.

SIKKERHET I ARBEIDSRÅDET

- **Hold arbeidsområdet rent og godt opplyst.** Rotete eller mørke områder inviterer til ulykker.
- **Ikke bruk maskinen i eksplosjonsfarlige omgivelser, for eksempel der det finnes brennbare væsker, gasser eller støv i nærheten.** Elektroverktøy lager gnister som kan antenne støv eller damper.

ELEKTRISK SIKKERHET

- **Ikke utsett elektroverktøy for regn eller våte forhold.** Kommer det vann inn i et elektroverktøy, øker risikoen for elektriske støt.
- **Bruk bare ladere som er oppført nedenfor:**

BATTERIPAKKER	LADER
BA1120E, BA2240E, BA2800, BA3360, BA4200	CH5500E, CH2100E

BRUK AV OG OMSORG FOR BATTERIVERKTØY

- **Lad bare med ladere som er spesifisert av produsenten.** En lader som passer for én type batteripakke kan skape fare for brann når den brukes med andre batteripakker.
- **Elektroverktøyet skal bare brukes med den spesifiserte batteripakken.** Bruk av andre batteripakker kan skape risiko for skader og brann.
- **Når batteriet ikke er i bruk, skal det holdes unna andre metallgjenstander så som binders, mynter, nøkler, spikere, skruer eller andre små metallgjenstander som kan lage forbindelse fra én terminal til en annen.** Kortslutning av batteripolene kan forårsake brannskader eller brann.
- **Under skadelige forhold, kan væske kastes ut fra batteriet. Unngå kontakt.** Hvis kontakt oppstår ved uhell, skyl med vann. Hvis man får væske i øynene, skal det i tillegg søkes medisinsk hjelp. Væske som blir kastet ut av batteriet kan forårsake irritasjon eller brannskår.
- **Du må ikke demontere, åpne eller makulere sekundære celler eller batterier.**
- **Ikke utsett celler eller batterier for å varme eller ild.** Unngå lagring i direkte sollys.
- **Ikke kortslett en celle eller et batteri.** Ikke oppbevar celler eller batterier på måfå i en boks eller skuff, der de kan kortslutte hverandre eller kortsluttes av andre metallgjenstander.
- **Ikke ta ut en celle eller et batteri fra originalemballasjen før det skal brukes.**
- **Ikke utsett celler eller batterier for mekaniske støt.**
- **Hvis en celle lekker, skal ikke væsken komme i kontakt med huden eller øynene.** Hvis man kommer i kontakt med den, må det berørte området vaskes med store mengder vann, og lege kontaktes.
- **Ikke bruk noen annen lader enn den som er spesielt beregnet for bruk med utstyret.**
- **Ikke bruk en celle eller et batteri som ikke er beregnet for bruk sammen med utstyret.**
- **Ikke bland celler fra ulike produsenter, kapasiteten, størrelser eller typer i samme enhet.**
- **Oppbevar celler og batterier utilgjengelig for barn.**
- **Oppsøk lege umiddelbart hvis en celle eller et batteri svelges.**
- **Alltid kjøpe riktig celle eller batteri for utstyret.**
- **Hold celler og batterier rene og tørre.**
- **Tørk av celler eller batteripoler med en ren og tørr klut hvis de blir skitne.**
- **Sekundære celler og batterier må lades før bruk.** Bruk alltid riktig lader, og se produsentens instruksjoner eller utstyrshåndboken for riktige ladeinstruksjoner.
- **Ikke la et batteri stå lenge på lading når det ikke er i bruk.**
- **Etter lengre tids lagring kan det være nødvendig å lade opp og lade ut cellene eller batteriene flere ganger for å oppnå maksimal ytelse.**
- **Sekundære celler og batterier gir best ytelse når de brukes ved normal romtemperatur (20 °C ± 5 °C).**
- **Behold den opprinnelige produktliteraturen for fremtidig referanse.**
- **Bruk bare cellen eller batteriet til det som det var ment for.**

- Når det er mulig, tas ut batteriet ut av utstyret når det ikke er i bruk.
- Avhendes riktig.

SERVICE

- Følg instruksjonene om vedlikehold som finnes i denne håndboken. Bruk av uautoriserte deler eller unnlattelse av å følge vedlikeholdsinstruksjonene kan skape fare for støt eller skade.

SPESIFIKKE SIKKERHETSREGLER

- **Kjenn elektroverktøyet ditt. Les bruksanvisningen nøye. Lær deg bruksområdene og begrensningene, samt de spesifikke potensielle farene som er knyttet til verktøyet.** Hvis man følger denne regelen, vil det redusere faren for elektrisk støt, brann eller alvorlig skade.
- **Batteriverktøy trenger ikke å være koblet til et strømuttak; derfor er de alltid klare til bruk.** Vær oppmerksom på mulige farer når du ikke bruker batteriverktøyet ditt. Ta alltid ut batteriet før du skifter tilbehør. Hvis man følger denne regelen, vil det redusere faren for elektrisk støt, brann eller personskaade.
- **Ikke plasser batteriverktøyet eller batteripakken nær flammer eller varme.** Dette vil redusere faren for eksplosjon og mulig skade.
- **Ikke kast batteriene i flammer.** Cellene kan eksplodere. Sjekk de lokale forskriftene for avhending av batterier.
- **Ikke åpne eller skad batteriet.** Elektrolytter som avgis er etsende, og kan forårsake skade på øyne og hud. Kan være giftig ved svelging.
- **Ikke knus, slipp eller skad batteripakken.** Ikke bruk en batteripakke eller lader som har falt ned eller fått et kraftig slag. Et skadet batteri kan eksplodere. Avhend mistet eller skadet batteri umiddelbart.
- **Batterier slipper ut hydrogengass, og kan eksplodere hvis de er nær tennkilder, for eksempel en pilotflamme.** For å redusere risikoen for alvorlig personskaade, skal trådløse produkter ikke brukes i nærheten av åpen flamme. Et eksplodert batteri kan kaste ut rester og kjemikalier. Hvis man blir eksponert for dette, skyll straks med vann.
- **Ikke lad batteriet på et fuktig eller vått sted.** Hvis man følger denne regelen, vil det redusere faren for elektrisk støt.
- **For best resultat, bør batteriet lades på et sted der temperaturen er høyere enn 0 °C og under 40 °C.** Skal ikke oppbevares utendørs eller i kjøretøy.

- **Under ekstreme bruks- eller temperaturforhold, kan batterilekkasje forekomme.** Hvis væske kommer i kontakt med huden din, må du straks vaske kontaktområdet med såpe og vann, og deretter nøytralisere med sitronsaft eller eddik. Hvis du får væske i øynene, må du skylle med rent vann i minst 10 minutter, og deretter oppsøke lege umiddelbart. Hvis man følger denne regelen, vil det redusere faren for alvorlig personskaade.
- **Ikke la bensin, oljer, oljebaserte produkter, etc. kommer i kontakt med plastdeler.** Disse stoffene inneholder kjemikalier som kan skade, svekke eller ødelegge plast.
- **Få batteripakken din reparert av en kvalifisert servicerepresentant, kun med bruk av originale reservedeler.** Dette gjør at sikkerheten til batteripakken opprettholdes.

Ta vare på disse instruksjonene. Referer til dem ofte, og bruk dem til å instruere andre som kan komme til å bruke verktøyet. Hvis du låner ut dette verktøyet til noen andre, må de også få låne disse instruksjonene, for å hindre feilbruk av produktet og mulige skader.

TA VARE PÅ DISSE INSTRUKSJONENE!

NO

SPESIFIKASJONER

Batteri	BA1120E: 56V 2,0Ah Lithium-ion BA2240E: 56V 4,0Ah Lithium-ion BA2800: 56V 5,0Ah Lithium-ion BA3360: 56V 6,0Ah Lithium-ion BA4200: 56V 7,5Ah Lithium-ion
Optimal ladetemperatur	0°C-40°C
Batterivekt	BA1120E: 1,2 kg BA2240E: 2,2 kg BA2800: 2,2 kg BA3360: 2,8 kg BA4200: 2,8 kg

BESKRIVELSE

KJENN LITHIUM-ION BATTERIPAKKEN DIN (fig. A)

1. Kjøleluftport
2. Strømindikator
3. Batterikontakter

DRIFT

STRØMINDIKATOR PÅ BATTERIPAKKEN

Denne lithium-ion batteripakken er utstyrt med en strømindikator, som viser ladekapasitetsnivået i batteripakken. Trykk på strømindikatorens for å vise ladenivået. LED-indikatoren vil lyse i 10 sekunder.

- Det grønne lyset indikerer at batteriet har over 15 % av ladekapasiteten sin.
- Det røde lyset indikerer lav spenning i batteripakken.
- Et blinkende rødt lys indikerer at batteripakken er nesten utladet, og må lades umiddelbart.

BATTERIBESKYTTELSE

Batterikretsene beskytter batteripakken fra ekstreme temperaturer, overutlading, og overlading. For å beskytte batteriet mot skader og forlenge levetiden, vil batteripakkens kretser slå av batteriet hvis det blir overbelastet eller hvis temperaturen blir for høy under bruk. Dette kan skje ved ekstremt høyt dreiemoment, oppbinding og blokkeringssituasjoner. Batteriet vil stenge ned, og strømindikatorens blinker oransje i 10 sekunder når driftstemperaturen overstiger 70 °C, og vil begynne normal drift igjen når den går ned til 67 °C.

Merk: En betydelig redusert kjøretid etter full lading av batteriet angir at batteriene er nær slutten av den brukbare levetiden sin, og må byttes ut.

BRUK I KALDT VÆR

Denne lithium-ion batteripakken gir optimal ytelse i temperaturer mellom 0 °C og 40 °C. Når batteripakken blir svært kaldt, kan den «pulse» det første minuttet i bruk, for å varme seg opp. Sett batteripakken i et verktøy, og bruk verktøyet til en lett jobb. Etter omtrent et minutt vil batteriet ha varmet seg selv, og vil fungere som normalt.

NÅR SKAL BATTERIPAKKEN LADES

MERK: Lithium-ion batteripakker leveres delvis ladet. Før du bruker den første gang, skal batteriet fullades.

MERK: Dette batteriet er utstyrt med en avansert selvedlikeholdsfunksjon, for å forlenge batterilevetiden. Avhengig av batteriladingen, vil det automatisk utføre selvutlading etter en måneds oppstilling. Etter slikt selvedlikehold, vil batteriet gå inn i hvilemodus og beholde 30 % av ladekapasiteten sin. Hvis det lagres i en måned eller lenger, lades batteriet før neste gangs bruk.

Det er ikke nødvendig å lade ut batteriets ladning før det lades opp igjen. Lithium-ion batteriet kan lades opp når som helst, og vil ikke utvikle «minne» når det lades etter delvis utlading. Bruk strømindikatorens til å avgjøre når batteriet må lades.

SLIK LADES BATTERIPAKKEN

Følg instruksjonene i bruksanvisningen for EGO CH5500E Rapid Charger eller CH2100E Charger.

FESTE OG TA AV BATTERIPAKKEN

Følg instruksjonene i bruksanvisningen for det enkelte EGO-produktet.

VEDLIKEHOLD

⚠ ADVARSEL: For å unngå alvorlige personskader, skal batteripakken alltid tas ut fra verktøyet når du bytter tilbehør, rengjør eller utfører vedlikehold.

⚠ ADVARSEL: Ved service, må du bare bruke identiske reservedeler fra EGO. Bruk av andre deler kan forårsake farer eller skader på produktet.

⚠ ADVARSEL: Det anbefales ikke å bruke komprimert tørr luft som rengjøringsmetode for batteripakken. Hvis rengjøring med trykkluft er den eneste metoden man kan bruke, skal det alltid brukes vernebriller eller vernebriller med sidebeskyttelse. Hvis arbeidet er støvete, må det brukes støvmaske også.

GENERELT VEDLIKEHOLD

Unngå å bruke løsemidler når plastdeler skal rengjøres. De fleste plasttyper er utsatt for skader fra ulike typer kommersielle løsemidler, og kan ta skade av bruk av slike. Bruk rene kluter for å fjerne skitt, støv, olje, fett, osv.

⚠ ADVARSEL: Ikke på noe tidspunkt skal bremsesvæske, bensin, petroleum-baserte produkter, penetrerende oljer, osv. komme i kontakt med plastdeler. Kjemikalier kan skade, svekke eller ødelegge plastmaterialer, noe som kan føre til alvorlig personskade.

BATTERIER

Batteripakken er utstyrt med lithium-ion oppladbare batterier. Brukstiden fra hver ladning vil avhenge av typen arbeid som utføres.

Batteriene i dette verktøyet er designet for å gi maksimal, problemfri levetid. Akkurat som alle batterier, vil de slites ut etter hvert.

Ikke demonter batteripakken eller forsøke å bytte ut batteriene. Håndtering av batteriene, spesielt når man bruker ringe og smykker kan resultere i alvorlig brannskade.

For å få lengst mulig batterilevetid, skal man lese og forstå bruksanvisningen.

- Det er god praksis å koble fra laderen og fjerne lithium-ion batteripakken når den ikke er i bruk.

For lagring av lithium-ion batterier lenger enn 30 dager:

Oppbevar lithium-ion batteripakken tørt og i temperaturer under 26 °C.

- Lagre lithium-ion batterier med 30 % – 50 % ladekapasitet.
- Hver sjettede måned med lagring, skal lithium-ion batteripakken lades helst opp.
- Eksteriøret kan rengjøres med en klut eller en myk, ikke-metallisk børste.

MERK: Denne batteripakken er utstyrt med en avansert selvedlikeholdsfunksjon. Den kan opprettholde 30 % av ladekapasiteten sin automatisk under lagring i løpet av én måned.

FJERNING AV BATTERIPAKKEN OG FORBEREDELSE FOR GJENVINNING



Ikke kast batterilader og batterier/oppladbare batterier i husholdningsavfallet!

Ifølge EU-forskrift 2012/19/EU, skal elektrisk og elektronisk utstyr som ikke lenger er brukbart, og som i henhold til EU-forskrift 2006/66/EC har defekte eller brukte batteripakker/batterier, samles inn separat og deponeres på en miljøvennlig måte.

Li-ion

Ta kontakt med det lokale renholdsverket ditt for å få informasjon om tilgjengelige resirkulerings- og/eller deponeringsløsninger.

⚠ ADVARSEL: Ved fjerning av batteripakken for avhending eller resirkulering, dekkes batteripakkens terminaler med tykk tape. Ikke forsøk å ødelegge eller demontere batteripakken, eller fjern noen av komponentene. Lithium-ion batterier må resirkuleres eller avhendes på riktig måte. Terminaler må aldri berøres med metallgjenstander og/eller kroppsdeler, da det kan føre til kortslutning. Holdes vekk fra barn. Hvis du ikke følger disse advarslene, kan det føre til brann og/eller alvorlig personskade.

NO

FEILSØKING

PROBLEM	ÅRSAK	LØSNING
Batteripakkens ladestrøm reduseres etter mer enn én måned ute bruk.	Batteripakken har utført automatisk selvedlikehold for å forlenge levetiden sin.	Lad opp batteripakken helt før bruk.
Strømindikatoren blinker oransje.	Batteriet er for varmt.	Kjøl ned batteripakken til temperaturen synker under 67 °C.
Batteriets endestykke blir varmt under lagring. Strømindikatoren blinker grønt hvert andre sekund.	Batteripakken utfører automatisk selvedlikehold for å forlenge batterilevetiden.	Ingen handling er nødvendig – dette er normalt. Trykk på strømindikatoren for å stoppe selvedlikeholdsprosessen.

GARANTI

EGO GARANTIREGLER

Besøk nettsiden egopowerplus.com for å se fullstendige vilkår og betingelser for EGO-garantireglene.

ПРОЧИТАЙТЕ ВСЕ ИНСТРУКЦИИ!



ВНИМАТЕЛЬНО ПРОЧИТАЙТЕ РУКОВОДСТВО ПОЛЬЗОВАТЕЛЯ.

⚠ Остаточные риски! Если вы используете электронные устройства, такие как кардиостимулятор, перед эксплуатацией данного устройства проконсультируйтесь с врачом. Использование электрооборудования в непосредственной близости от кардиостимулятора может привести к образованию помех и повреждению кардиостимулятора.

⚠ ПРЕДУПРЕЖДЕНИЕ. Чтобы обеспечить безопасность и надежность устройства, его ремонт должен выполнять квалифицированный специалист.

СИМВОЛЫ БЕЗОПАСНОСТИ

Символы безопасности предназначены для привлечения внимания к возможным рискам. Символы безопасности, а также объяснения к ним, требуют особого внимания и понимания. Предупреждения по технике безопасности сами по себе не устраняют опасность. Инструкции и предупреждения не заменяют соответствующие меры по предотвращению несчастных случаев.

⚠ ПРЕДУПРЕЖДЕНИЕ. Перед использованием устройства внимательно прочитайте все инструкции в данном руководстве пользователя и ознакомьтесь с предупреждающими символами безопасности, такими как «ОПАСНОСТЬ», «ПРЕДУПРЕЖДЕНИЕ» и «ВНИМАНИЕ». Несоблюдение всех приведенных ниже инструкций может привести к поражению электрическим током, возникновению пожара и/или получению серьезных травм.

⚠ ПРЕДУПРЕЖДЕНИЕ. Чтобы обеспечить безопасность и надежность устройства, его ремонт должен выполнять квалифицированный специалист.







⚠ ПРЕДУПРЕЖДЕНИЕ. В результате работы электроинструмента в глаза могут попасть посторонние предметы, что приведет к серьезному повреждению глаз. Перед началом использования электроинструмента всегда надевайте защитную маску или защитные очки с боковыми щитками и полнопрофильную защитную маску (при необходимости). Поверх очков или стандартных защитных очков рекомендуется надевать маску Wide Vision Safety.

⚠ ПРЕДУПРЕЖДЕНИЕ. Риск возникновения пожара и ожогов. Запрещается разбирать, нагревать выше 100 °C или сжигать. Пока аккумулятор не используется, храните его в упаковке в недоступном для детей месте. Немедленно утилизируйте использованные батареи или аккумуляторы согласно местным правилам по утилизации отходов.

ИНСТРУКЦИИ ПО ТЕХНИКЕ БЕЗОПАСНОСТИ

Далее изображены и описаны символы безопасности, которые могут присутствовать на данном устройстве. Перед сборкой или использованием внимательно прочитайте все инструкции, приведенные на устройстве, и соблюдайте их.

	Предупреждение об опасности	Меры предосторожности, касающиеся безопасности.
	Надевайте защитные очки.	При работе с данным изделием всегда используйте защиту для глаз или защитные очки с боковыми щитками и полнопрофильную защитную маску.
	Внимательно прочитайте руководство пользователя.	Чтобы уменьшить риск получения травм, перед использованием устройства необходимо прочитать и понять руководство по эксплуатации.
	Символы переработки	Не выбрасывайте батареи и аккумуляторы вместе с бытовым мусором, не бросайте их в огонь или в воду. Батареи и аккумуляторы необходимо собирать, перерабатывать или утилизировать безопасным для окружающей среды способом.
	Извлеките батарейный блок.	Перед сборкой, регулировкой, очисткой, а также когда устройство не используется, всегда извлекайте из него аккумулятор.

	Не подвергайте аккумуляторную батарею воздействию огня или тепла.	Избегайте непрерывного воздействия интенсивного солнечного света, огня, воды и влажности. Опасность взрыва!
	Не подвергайте аккумуляторную батарею воздействию воды.	
	Температура окружающей среды при зарядке аккумулятора	Для достижения наилучших результатов аккумулятор следует заряжать при температуре окружающей среды от 0 °C до 40 °C.
V	Вольт	Напряжение
A	Амперы	Сила тока
Hz	Герц	Частота (оборотов в секунду)
W	Ватт	Мощность
min	Минуты	Время
	Переменный ток	Тип тока
	Постоянный ток	Тип или характеристика тока

⚠ ПРЕДУПРЕЖДЕНИЕ. Внимательно прочитайте все инструкции. Несоблюдение инструкций может привести к поражению электрическим током, возникновению пожара и/или получению серьезных травм. Термин «электроинструмент» во всех приведенных предупреждениях означает работающие от аккумуляторов (беспроводные) садово-огородные устройства EGO Power+.

БЕЗОПАСНОСТЬ РАБОЧЕГО МЕСТА

- **Обеспечьте чистоту и освещенность рабочей зоны.** Загроможденные и плохо освещенные места служат причиной несчастных случаев.
- **Не используйте электроинструменты во взрывоопасных средах, например вблизи горючих жидкостей, газов или пыли.** Электроинструменты генерируют искры, которые могут воспламенить пыль или испарения.

ЭЛЕКТРОБЕЗОПАСНОСТЬ

- **Не подвергайте электроинструменты воздействию дождя или влаги.** При попадании воды в электроинструмент увеличивается риск поражения электрическим током.
- **Используйте только зарядные устройства, перечисленные ниже.**

АККУМУЛЯТОРЫ	ЗАРЯДНОЕ УСТРОЙСТВО
BA1120E, BA2240E, BA2800, BA3360, BA4200	CH5500E, CH2100E

ИСПОЛЬЗОВАНИЕ И СОДЕРЖАНИЕ ИНСТРУМЕНТА С ПИТАНИЕМ ОТ БАТАРЕЙ

- **Заряжайте батареи только с помощью зарядных устройств, указанных изготовителем.** Зарядное устройство, предназначенное для одного типа аккумуляторных батарей, может стать причиной пожара при использовании с другим типом батарей.
- **Используйте электроинструмент только со специально предназначенными для него аккумуляторными батареями.** Использование любого другого вида аккумуляторных батарей может стать причиной несчастных случаев или пожара.
- **Когда аккумулятор не используется, храните его отдельно от металлических предметов — канцелярских скрепок, монет, ключей, гвоздей, винтов и др. — они могут замкнуть контакты.** Короткое замыкание контактов аккумуляторной батареи может стать причиной ожогов или пожара.
- **При неблагоприятных обстоятельствах из батареи может потечь электролит; избегайте контакта с ним.** При случайном контакте с кожей промойте пораженный участок проточной водой. Если электролит попал в глаза, обратитесь к врачу. Электролит из батареи может вызвать раздражение и ожоги.
- **Не разбирайте, не открывайте и не вскрывайте аккумуляторы.**
- **Не подвергайте аккумуляторы воздействию огня или тепла.** Не храните в местах попадания прямых солнечных лучей.
- **Не допускайте короткого замыкания контактов аккумулятора.** Не допускайте беспорядочного хранения аккумуляторов в коробке или ящике, где может произойти короткое замыкание между несколькими аккумуляторами или между аккумулятором и другими металлическими предметами.

- Не извлекайте аккумуляторы из оригинальной упаковки, пока не потребуется использовать их.
- Не подвергайте аккумуляторы механическим ударам.
- В случае протечки аккумуляторной батареи не допускайте попадания жидкости на кожу или в глаза. Если жидкость попала на тело, промойте пораженный участок большим количеством воды и обратитесь к врачу.
- Не используйте зарядные устройства, которые не предназначены для использования с данным устройством.
- Не используйте аккумуляторы, которые не предназначены для использования с данным устройством.
- Не используйте в одном устройстве аккумуляторы различных изготовителей, емкостей, размеров и типов.
- Храните аккумуляторы в недоступном для детей месте.
- В случае проглатывания батарейки или аккумулятора немедленно обратитесь к врачу.
- Всегда покупайте только подходящие для устройства аккумуляторы.
- Содержите аккумуляторы в чистом и сухом состоянии.
- В случае загрязнения протрите клеммы аккумулятора чистой сухой тканью.
- Аккумуляторы необходимо заряжать перед использованием. Всегда используйте подходящее зарядное устройство и соблюдайте инструкции производителя оборудования или руководства по правильной зарядке.
- Не оставляйте аккумуляторы в зарядном устройстве на длительное время, если они не используются.
- После длительного периода хранения необходимо несколько раз зарядить и разрядить аккумулятор для получения максимальной производительности.
- Аккумуляторы работают с лучшей производительностью при нормальной комнатной температуре (20 °C ± 5 °C).
- Сохраните это руководство для дальнейшего использования.
- Используйте аккумуляторы только по их прямому назначению.
- При возможности извлекайте аккумулятор из устройства, если оно не используется.
- Утилизируйте надлежащим образом.

ОБСЛУЖИВАНИЕ

- Следуйте инструкциям в разделе о выполнении обслуживания в данном руководстве. Использование неподходящих деталей или несоблюдение инструкций по обслуживанию может привести к поражению током или получению травмы.

ОСОБЫЕ ПРАВИЛА БЕЗОПАСНОСТИ

- Изучите электроинструмент. Внимательно прочитайте руководство пользователя. Изучите область применения, ограничения и потенциальные риски, связанные с использованием инструмента. Соблюдение этого правила снизит риск поражения электрическим током, пожара или серьезных травм.
- Работающие от аккумуляторов инструменты не требуется подключать к розетке электросети, поэтому они всегда готовы к использованию. Помните о возможности возникновения опасных ситуаций даже тогда, когда устройство с питанием от аккумулятора не используется. Всегда извлекайте аккумулятор перед заменой аксессуаров. Соблюдение этого правила снизит риск поражения электрическим током, пожара или серьезных травм.
- Не помещайте устройство с питанием от аккумулятора и аккумуляторы рядом с источниками огня и тепла. Это позволит снизить риск взрыва и получения травм.
- Не бросайте аккумуляторы в огонь. Аккумуляторы могут взорваться. Ознакомьтесь с местными нормами и правилами, которые могут содержать специальные инструкции по утилизации.
- Не вскрывайте и не деформируйте аккумулятор. Вытекший электролит может стать причиной коррозии и привести к повреждению глаз или кожи. Он токсичен при проглатывании.
- Не бейте, не роняйте и не повреждайте аккумулятор. Не используйте аккумулятор или зарядное устройство, если они падали или подвергались сильному ударам. Поврежденный аккумулятор может взорваться. Немедленно утилизируйте упавший или поврежденный аккумулятор надлежащим образом.
- Аккумуляторы выделяют газообразный водород и могут взрываться при наличии источника зажигания, например запальника. Чтобы уменьшить риск получения серьезной травмы, никогда не используйте беспроводные устройства вблизи открытого пламени. Взорвавшаяся батарея выделяет загрязнения и химикаты. При попадании на кожу немедленно промойте водой.

- Не заряжайте аккумуляторы в условиях сырости или повышенной влажности. Соблюдение данного правила уменьшит риск поражения электрическим током.
- Для достижения наилучших результатов аккумулятор следует заряжать при температуре окружающей среды от 0 °C до 40 °C. Не храните его вне помещения или в транспортном средстве.
- В экстремальных условиях использования или в неподходящих температурных условиях аккумуляторная батарея может протечь. В случае контакта кожи с электролитом немедленно промойте пораженный участок водой с мылом, затем нейтрализуйте при помощи лимонного сока или уксуса. При попадании жидкости в глаза промойте их в течение не менее 10 минут и обратитесь за медицинской помощью. Соблюдение данного правила уменьшит риск получения серьезных травм.
- Не допускайте попадания на пластиковые части бензина, продуктов на нефтяной основе и т. д. В них содержатся химические вещества, которые могут повредить, ослабить или разрушить пластик.
- Ремонт аккумулятора должен производиться квалифицированным специалистом с использованием только идентичных запасных частей. Это обеспечит безопасную работу аккумулятора.

Сохраните данные инструкции. Регулярно просматривайте их и предоставляйте для ознакомления другим пользователям. Одалживая кому-либо инструмент, передайте также данные инструкции для предотвращения неправильного использования и возможных травм.

СОХРАНИТЕ ДАННЫЕ ИНСТРУКЦИИ!

ТЕХНИЧЕСКИЕ ХАРАКТЕРИСТИКИ

Аккумулятор	BA1120E: 56 В, 2 Ач, литий-ионный BA2240E: 56 В, 4 Ач, литий-ионный BA2800: 56 В, 5 Ач, литий-ионный BA3360: 56 В, 6 Ач, литий-ионный BA4200: 56 В, 7,5 Ач, литий-ионный
Оптимальная температура зарядки	0°C-40°C
Масса аккумулятора	BA1120E: 1,2 кг BA2240E: 2,2 кг BA2800: 2,2 кг BA3360: 2,8 кг BA4200: 2,8 кг

ОПИСАНИЕ

ЧАСТИ ЛИТИЙ-ИОННОГО АККУМУЛЯТОРА (Рис. А)

1. Вентиляционное отверстие для охлаждения
2. Индикатор питания
3. Контакты аккумулятора

ИСПОЛЬЗОВАНИЕ

ИНДИКАТОР ПИТАНИЯ НА АККУМУЛЯТОРЕ

Данный литий-ионный аккумулятор оснащен индикатором питания, который отображает уровень заряда аккумулятора. Нажмите на индикатор питания, чтобы отобразить уровень заряда. Светодиодный индикатор будет светиться в течение 10 секунд.

- Зеленый цвет индикатора указывает на то, что аккумулятор заряжен более, чем на 15%.
- Красный цвет индикатора указывает на низкий уровень заряда аккумулятора.
- Мигающий красный индикатор указывает на то, что заряд аккумулятора почти истощен и его необходимо немедленно зарядить.

ЗАЩИТА АККУМУЛЯТОРА

Электрическая схема аккумулятора защищает его от экстремальных температур, чрезмерной разрядки и чрезмерной зарядки. Чтобы защитить аккумулятор от повреждений и продлить срок его службы, электрическая схема отключает аккумулятор, если он перегружен или если температура становится слишком высокой во время использования. Это может произойти при очень высоком крутящем моменте, зацеплении и опрокидывании. Если рабочая температура превысит 70 °C, аккумулятор отключится, а индикатор питания будет мигать оранжевым светом в течение 10 секунд. Когда температура снизится до 67 °C, аккумулятор начнет работать нормально.

Примечание. Значительное сокращение времени работы аккумулятора после полной зарядки указывает на то, что срок его службы подходит к концу и его необходимо заменить.

ЭКСПЛУАТАЦИЯ В ХОЛОДНУЮ ПОГОДУ

Данный литий-ионный аккумулятор работает наилучшим образом при температуре от 0 °С до 40 °С. Когда аккумулятор слишком холодный, в течение первой минуты он может «прогреться». Вставьте аккумулятор в инструмент и используйте для несложной операции. Приблизительно через минуту аккумулятор прогреется и будет работать в нормальном режиме.

КОГДА ЗАРЯЖАТЬ АККУМУЛЯТОР

ПРИМЕЧАНИЕ. Литий-ионный аккумулятор поставляются частично заряженным. Перед первым использованием его необходимо полностью зарядить.

ПРИМЕЧАНИЕ. Этот аккумулятор оснащен современной функцией самостоятельного продления срока службы. В зависимости от уровня заряда он автоматически выполняет саморазрядку после одного месяца хранения. После этого аккумулятор переходит в режим ожидания и сохраняет 30% своей зарядной емкости. При хранении в течение месяца или дольше полностью зарядите аккумулятор перед следующим использованием.

Нет необходимости полностью разряжать аккумулятор перед зарядкой. Литий-ионный аккумулятор можно заряжать в любой момент, так как для него не характерен «эффект памяти» при зарядке после частичной разрядки. Используйте индикатор питания, чтобы определить, когда аккумулятор нуждается в подзарядке.

КАК ЗАРЯЖАТЬ АККУМУЛЯТОР

Следуйте инструкциям руководства пользователя устройства EGO для ускоренной зарядки CH5500E или зарядного устройства CH2100E.

УСТАНОВКА И ДЕМОНТАЖ АККУМУЛЯТОРА

Следуйте инструкциям руководства пользователя для устройства EGO.

ОБСЛУЖИВАНИЕ

⚠ ПРЕДУПРЕЖДЕНИЕ. Во избежание травм всегда извлекайте аккумулятор из устройства перед заменой аксессуаров, чистой или обслуживанием.

⚠ ПРЕДУПРЕЖДЕНИЕ. При ремонте используйте только идентичные запасные части EGO. Использование других запасных частей может привести к травмам или повреждению устройства.

⚠ ПРЕДУПРЕЖДЕНИЕ. Не рекомендуется использовать сухой сжатый воздух для чистки аккумулятора. Если очистку можно выполнить только при помощи сжатого воздуха, всегда используйте защиту для глаз или защитные очки с боковыми щитками. Если во время работы появляется пыль, надевайте респиратор.

ОБЩЕЕ ОБСЛУЖИВАНИЕ

Не используйте растворители для чистки пластмассовых деталей. Большинство пластиковых частей чувствительны к различным бытовым растворителям и могут быть повреждены. Для очистки от грязи, пыли, масла, смазки и т. п. используйте чистую ткань.

⚠ ПРЕДУПРЕЖДЕНИЕ. Не допускайте попадания на пластиковые части тормозной жидкости, бензина, продуктов на нефтяной основе, пропитывающих масел и т. д. Химические вещества могут повредить, ослабить или разрушить пластик, что приведет к получению серьезных травм.

АККУМУЛЯТОРЫ

Аккумуляторная батарея оснащена литий-ионными перезаряжаемыми элементами. Время работы от одного заряда зависит от характера выполняемой работы.

Элементы в этой батарее рассчитаны на долгую и безотказную службу. Как и любые батареи, со временем они изнашиваются.

Не разбирайте аккумулятор и не пытайтесь заменить элементы. Неосторожное обращение с батареями, особенно при наличии украшений на руках, может привести к серьезным ожогам.

Чтобы максимально продлить срок службы аккумулятора, прочитайте и изучите инструкцию пользователя.

- Когда устройство не используется, рекомендуется отключать зарядное устройство и извлекать литий-ионный аккумулятор.

При хранении литий-ионного аккумулятора более 30 дней выполните следующее.

Храните литий-ионный аккумулятор в сухом месте при температуре не более 26 °С.

- Храните литий-ионный аккумулятор заряженным на 30-50%.
- Каждые шесть месяцев хранения полностью заряжайте литий-ионный аккумулятор.
- Внешнюю поверхность корпуса можно протирать тканью или неметаллической щеткой.

ПРИМЕЧАНИЕ. Этот аккумулятор оснащен современной функцией самообслуживания. Он может автоматически поддерживать 30% своей зарядной емкости после хранения в течение одного месяца.

ИЗВЛЕЧЕНИЕ АККУМУЛЯТОРА И ПОДГОТОВКА К УТИЛИЗАЦИИ



Li-ion

Не выбрасывайте зарядные устройства, батарейки и аккумуляторы вместе с бытовыми отходами!

В соответствии с европейским законом 2012/19/EU электрическое и электронное оборудование, которое не подлежит дальнейшей эксплуатации, а также непригодные и использованные батарейки и аккумуляторы (согласно европейскому закону 2006/66/EC) должны быть собраны отдельно и утилизированы экологически безопасным способом.

Для получения информации о возможности переработки и способах утилизации обратитесь в местную организацию по утилизации.

⚠ ПРЕДУПРЕЖДЕНИЕ. После извлечения аккумулятора для утилизации или вторичной переработки закройте его контакты сверхпрочной изоляционной лентой. Не пытайтесь уничтожить или разобрать аккумулятор и не извлекайте из него компоненты. Литий-ионные аккумуляторы необходимо утилизировать надлежащим образом. Не касайтесь одновременно обоих контактов аккумулятора металлическими предметами и/или частями тела, так как может произойти короткое замыкание. Храните в недоступном для детей месте. Несоблюдение данных правил может стать причиной возгорания и/или получения серьезной травмы.

KEES VAN DER SPEK
HOUTMACHINES * STOLWIJK

RU

УСТРАНЕНИЕ НЕИСПРАВНОСТЕЙ

ПРОБЛЕМА	ПРИЧИНА	РЕШЕНИЕ
Заряд аккумулятора сократился после неиспользования в течение более одного месяца.	Аккумулятор автоматически выполнил самообслуживание, чтобы продлить срок своей службы.	Перед использованием полностью зарядите аккумулятор.
Индикатор питания мигает оранжевым светом.	Аккумулятор перегрелся.	Дайте аккумулятору остыть, пока температура не упадет ниже 67 °C.
Крышка аккумулятора становится теплой во время хранения. Индикатор питания мигает зеленым светом каждые две секунды.	Аккумулятор автоматически выполнил самообслуживание, чтобы продлить срок своей службы.	Никаких действий не требуется, это нормально. Нажмите на индикатор питания, чтобы остановить процесс самообслуживания аккумулятора.

ГАРАНТИЯ

ГАРАНТИЙНАЯ ПОЛИТИКА EGO

Посетите веб-сайт egopowerplus.com, чтобы ознакомиться со всеми условиями и сроками гарантийной политики EGO.

ZAPOZNAJ SIĘ Z INSTRUKCJĄ



**PROSIMY PRZECZYTAĆ INSTRUKCJĘ
OBSŁUGI ZE ZROZUMIENIEM**

⚠ Ryzyko szczątkowe! Osoby z urządzeniami elektronicznymi, takimi jak rozruszniki serca, powinny przed użyciem produktu skonsultować się ze swoim(i) lekarzem/-ami. Używanie urządzeń elektrycznych blisko rozrusznika serca może spowodować zakłócenia lub uszkodzić rozrusznik.

⚠ OSTRZEŻENIE: Aby zagwarantować bezpieczeństwo i niezawodność, wszystkie naprawy powinny być wykonywane przez wykwalifikowanych techników serwisu.

SYMBOLE BEZPIECZEŃSTWA

Celem symboli bezpieczeństwa jest zwrócenie uwagi użytkownika na możliwe zagrożenia. Symbole bezpieczeństwa i objaśnienia do nich zasługują na to, by je uważnie przestudiować i zrozumieć. Symbole bezpieczeństwa nie eliminują same z siebie jakichkolwiek zagrożeń. Podawane w nich instrukcje i ostrzeżenia nie zastępują odpowiednich środków zapobiegania wypadkom.

⚠ OSTRZEŻENIE: Przed użyciem narzędzia prosimy przeczytać i zrozumieć wszystkie instrukcje dotyczące bezpieczeństwa podane w podręczniku użytkownika, łącznie z wszystkimi symbolami ostrzegawczymi takimi jak „NIEBEZPIECZEŃSTWO”, „OSTRZEŻENIE” i „UWAGA”. Niestosowanie się do wszystkich podanych niżej instrukcji może doprowadzić do porażenia prądem, pożaru i/lub poważnych obrażeń.

⚠ OSTRZEŻENIE: Aby zagwarantować bezpieczeństwo i niezawodność, wszystkie naprawy powinny być wykonywane przez wykwalifikowanych techników serwisu.







⚠ OSTRZEŻENIE: Praca elektronarzędziami może spowodować wyrzucenie ciał obcych w oczy użytkownika, co może doprowadzić do poważnych urazów oczu. Przed rozpoczęciem pracy elektronarzędziem należy zawsze założyć gogle ochronne lub okulary z osłonami bocznymi, a w stosownych przypadkach także pełną osłonę na twarz. Zalecamy nakładanie na zwykłe okulary maski zabezpieczającej o szerokim polu widzenia lub stosowanie standardowych okularów zabezpieczających z osłonami bocznymi.

⚠ OSTRZEŻENIE: Ryzyko pożaru i oparzeń. Nie rozmontowywać, nie nagrzewać powyżej 100°C, nie podpalać. Do momentu użycia akumulator należy przechowywać w oryginalnym opakowaniu w miejscu niedostępnym dla dzieci. Zużyte akumulatory należy bezzwłocznie utylizować zgodnie z lokalnymi przepisami w sprawie recyklingu lub odpadów.

INSTRUKCJE DOTYCZĄCE BEZPIECZEŃSTWA

Na tej stronie pokazano i opisano symbole bezpieczeństwa, które mogą występować na produkcie. Przed podjęciem próby złożenia i użycia urządzenia należy przeczytać i zrozumieć wszystkie instrukcje dotyczące maszyny oraz zastosować się do nich.

	Ostrzeżenie dotyczące bezpieczeństwa	Środki ostrożności istotne dla bezpieczeństwa użytkownika.
	Założ okulary ochronne	Podczas używania produktu należy zawsze nosić gogle ochronne lub okulary ochronne z osłonami bocznymi, a także pełną osłonę na twarz.
	Przeczytaj instrukcję operatora	Aby zmniejszyć ryzyko urazów, użytkownik musi przeczytać i zrozumieć instrukcję przed rozpoczęciem korzystania z produktu.
	Symbole dotyczące recyklingu	Akumulatorów/baterii nie należy wyrzucać do odpadów gospodarstwa domowego, ani wrzucać do wody lub ognia. Akumulatory/baterie należy zbierać i poddawać recyklingowi lub utylizować w sposób przyjazny dla środowiska.
	Wyjmij akumulator	Przed montażem części, regulacją i czyszczeniem oraz gdy produkt nie jest używany należy zawsze wyjąć z niego akumulator.

	Chroń akumulator/ baterię przed ogniem	Chronicz przed ciągłym intensywnym nasłonecznieniem, ogniem, wodą i wilgocią. Grozi wybuchem.
	Chroń akumulator/ baterię przed wodą	
	Temperatura otoczenia podczas ładowania akumulatora	For best results, your battery should be charged in a location where the temperature is greater than 0°C and less than 40°C.
V	Wolt	Voltage
A	Ampery	Current
Hz	Herc	Frequency (cycles per second)
W	Wat	Power
min	Minuty	Time
	Prąd zmienny	Type of current
	Prąd stały	Type or a characteristic of current

⚠ OSTRZEŻENIE: Prosimy przeczytać ze zrozumieniem wszystkie instrukcje. Niestosowanie się do wszystkich instrukcji może doprowadzić do porażenia prądem, pożaru i/lub poważnych obrażeń. Termin „elektronarzędzie” występujący we wszystkich podanych ostrzeżeniach oznacza zasilane akumulatorowo (beziprzewodowe) maszyny ogrodnicze EGO Power+ lub inne służące do pielęgnacji trawników.

BEZPIECZEŃSTWO W MIEJSCU PRACY

- Należy dbać o czystość i dobre oświetlenie w miejscu pracy. Bałagan i złe oświetlenie sprzyjają wypadkom.
- Nie należy używać elektronarzędzi w miejscach zagrożonych wybuchem, np. w obecności łatwopalnych cieczy, gazów lub pyłu. Elektronarzędzia wytwarzają iskry, które mogą zapalić opary lub pył.

BEZPIECZEŃSTWO ELEKTRYCZNE

- Elektronarzędzia należy chronić przed deszczem i wilgocią. Woda dostająca się do wnętrza elektronarzędzia zwiększa ryzyko porażenia prądem.

- Do ładowania należy używać wyłącznie ładowarek wymienionych poniżej:

AKUMULATORY	ŁADOWARKA
BA1120E, BA2240E, BA2800, BA3360, BA4200	CH5500E, CH2100E

UŻYWANIE I KONSERWACJA NARZĘDZI AKUMULATOROWYCH

- Do ładowania należy używać wyłącznie ładowarek wskazanych przez producenta. Użycie ładowarki przeznaczonej do jednego akumulatora do ładowania innego akumulatora grozi pożarem.
- Elektronarzędzi należy używać wyłącznie z dedykowanymi do nich akumulatorami. Użycie jakichkolwiek innych akumulatorów grozi obrażeniami i pożarem.
- Jeżeli akumulator nie jest używany, należy go przechowywać z dala od innych przedmiotów metalowych, np. spinaczy, monet, kluczy, gwoździ, śrub i innych drobnych przedmiotów metalowych, które mogłyby spowodować zwarcie wyprowadzeń akumulatora. Zwarcie wyprowadzeń akumulatora może doprowadzić do oparzenia lub pożaru.
- W niesprzyjających warunkach może dojść do wycieku cieczy z akumulatora. Należy wtedy unikać wszelkiego kontaktu z tą cieczą. W razie przypadkowego kontaktu ze skórą, zabrudzone miejsce należy obficie przemyć wodą. Jeżeli płyn dostanie się do oczu, należy dodatkowo zasięgnąć porady lekarza. Płyn wyciekający z akumulatora może powodować podrażnienie lub oparzenia.
- Dodatkowych baterii lub akumulatorów nie należy rozmontowywać, otwierać ani niszczyć.
- Baterie i akumulatory należy chronić przed źródłami ciepła i ogniem. Należy unikać przechowywania w miejscu bezpośrednio nasłonecznionym.
- Nie należy doprowadzić do zetknięcia się przewodów baterii lub akumulatora. Baterii lub akumulatorów nie należy przechowywać byle jak w pudełku lub szufladzie. Może to doprowadzić do zwarcia w przypadku zetknięcia się przewodów baterii ze sobą lub w przypadku zetknięcia się z innymi przedmiotami metalowymi.
- Baterii i akumulatorów nie należy wyjmować z ich oryginalnego opakowania aż do momentu, gdy będą potrzebne.
- Baterie i akumulatory należy chronić przed uderzeniami mechanicznymi.

- Jeśli w baterii pojawi się wyciek, nie należy dopuszczać do zetknięcia się cieczy ze skórą lub oczami. Jeśli do takiego kontaktu dojdzie, należy wówczas przemyć zanieczyszczone miejsce dużą ilością wody i zasięgnąć porady lekarza.
- Do urządzenia nie należy używać ładowarki innej niż wskazana przez producenta.
- W narzędziach elektrycznych nie należy używać baterii lub akumulatorów innych niż te, które zostały specjalnie zaprojektowane do danego modelu narzędzia.
- W jednym urządzeniu nie należy mieszać ze sobą akumulatorów różnych producentów, różnego typu, wielkości i o różnej pojemności.
- Akumulatory i baterie należy chronić przed dziećmi.
- W przypadku polknięcia akumulatora lub baterii należy zasięgnąć porady lekarza.
- Należy zawsze kupować akumulator lub baterię przeznaczony/-ą dla tego typu urządzenia.
- Należy dbać o to, aby akumulatory i baterie były czyste i suche.
- W przypadku zabrudzenia, wyprowadzenia akumulatora i baterii należy przecierać czystą suchą szmatką.
- Dodatkowe akumulatory i baterie należy przed użyciem naładować. Należy zawsze używać właściwej ładowarki i przestrzegać instrukcji producenta / instrukcji do urządzenia dotyczących poprawnego ładowania.
- Gdy akumulator nie jest używany, nie należy go zostawiać podłączonego do ładowarki.
- Po długim okresie przechowywania, w celu uzyskania maksymalnej wydajności może być konieczne kilkakrotne naładowanie i rozładowanie baterii lub akumulatorów.
- Dodatkowe baterie i akumulatory działają najwydajniej w zwykłej temperaturze pokojowej (20°C ± 5°C).
- Oryginalną dokumentację produktu należy zachować na przyszłość.
- Baterii i akumulatorów należy używać wyłącznie do zastosowań, do których są one przeznaczone.
- Zaleca się wyjmować akumulator z nieużywanego urządzenia.
- Wyrób należy w prawidłowy sposób zutylizować.

SERWIS

- Należy przestrzegać zaleceń podanych w części dedykowanej tematyce konserwacji urządzenia w niniejszej instrukcji. Używanie części, które nie zostały zatwierdzone przez producenta lub niestosowanie się do instrukcji dotyczących konserwacji stwarza ryzyko porażenia prądem lub urazów.

SPECJALNE ZASADY DOTYCZĄCE BEZPIECZEŃSTWA

- Prosimy zapoznać się z elektronarzędziem. Należy uważnie przeczytać instrukcję operatora. Należy zapoznać się z zastosowaniami i ograniczeniami oraz specjalnymi potencjalnymi zagrożeniami związanymi z narzędziem. Stosowanie tej zasady ograniczy ryzyko porażenia prądem, pożaru lub poważnych obrażeń.
- Narzędzia akumulatorowe nie wymagają podłączenia do kontaktu elektrycznego i dlatego są zawsze gotowe do pracy. Należy więc mieć świadomość możliwych zagrożeń, gdy narzędzie akumulatorowe nie jest używane. Przed wymianą akcesoriów należy zawsze wyjmować akumulator. Stosowanie tej zasady ograniczy ryzyko porażenia prądem, pożaru lub poważnych urazów ciała.
- Narzędzi akumulatorowych i akumulatora nie należy kłaść w pobliżu ognia lub źródeł wysokich temperatur. Ograniczy to ryzyko wybuchu i ewentualnych urazów.
- Akumulatorów nie należy wrzucać do ognia. Ogniwa mogą wybuchnąć. Należy zapoznać się z przepisami lokalnymi pod kątem ewentualnych instrukcji w sprawie ich utylizacji.
- Akumulatora nie należy otwierać ani uszkadzać. Uwolniony elektrolit jest żrący i może uszkodzić oczy i skórę. W przypadku polknięcia może być toksyczny.
- Akumulatora nie należy zgniatać, upuszczać ani niszczyć. Nie używać akumulatora lub ładowarki, które zostały upuszczone na ziemię lub mocno uderzone. Uszkodzony akumulator może wybuchnąć. Upuszczony lub uszkodzony akumulator należy natychmiast prawidłowo zutylizować.
- Z akumulatorów wydziela się wodor – gaz, który może wybuchnąć w przypadku pojawienia się źródła zapłonu takiego jak np. świeczka w podgrzewaczu do wody. Aby ograniczyć ryzyko ciężkich urazów ciała, nigdy nie należy używać jakichkolwiek produktów nieprzewodowych w obecności otwartych płomieni. Wybuch akumulatora może spowodować wyrzucenie w powietrze odpadów i substancji chemicznych. W przypadku zetknięcia się z nimi, zabrudzone miejsce trzeba natychmiast przepłukać wodą.

- **Akumulatora nie należy ładować w miejscach mokrych lub zawilgoconych.** Przestrzeganie tej zasady ograniczy ryzyko porażenia prądem.
- **Aby uzyskać najlepsze wyniki, akumulator należy ładować w miejscu, w którym temperatura mieści się w przedziale od 0°C do 40°C.** Nie przechowywać na dworze lub w pojazdach.
- **W ekstremalnych warunkach lub temperaturach użytkowania może dojść do wycieku z akumulatora.** W przypadku zetknięcia się cieczy ze skórą, dotknięte miejsce należy natychmiast przemyć mydłem i wodą, a następnie zneutralizować sokiem z cytryny lub octem. Jeżeli ciecz dostanie się do oczu, należy przemyć oczy czystą wodą. Przemywać przez co najmniej 10 minut, a następnie bezzwłocznie zgłosić się do lekarza. Przestrzeganie tej zasady ograniczy ryzyko poważnych urazów.
- **Nie wolno dopuszczać do tego, aby produkty na bazie ropy, olejów, benzyny itp. zetknęły się z częściami plastikowymi.** Substancje te zawierają chemikalia, które mogą uszkodzić, osłabić lub zniszczyć plastik.
- **Serwisowanie akumulatora należy powierzać wykwalifikowanemu serwisantowi. Do naprawy należy używać wyłącznie części zamiennych identycznych z oryginalnymi.** Zapewni to bezpieczeństwo eksploatacji akumulatora.
- **Należy zachować instrukcję obsługi.** Zachęcamy do częstego korzystania z niej. Instrukcja może też posłużyć do przeszkolenia innych osób, które będą używały narzędzia. Jeśli narzędzie zostaje komuś wypożyczone, osobie tej należy również udostępnić niniejszą instrukcję, aby zapobiec niewłaściwemu użytkowaniu i możliwym urazom.

NIE WYRZUCAJ INSTRUKCJI

SPECYFIKACJA

Akumulator	BA1120E: Litowo-jonowy 56V 2,0Ah BA2240E: Litowo-jonowy 56V 4,0Ah BA2800: Litowo-jonowy 56V 5,0Ah BA3360: Litowo-jonowy 56V 6,0Ah BA4200: Litowo-jonowy 56V 7,5Ah
Optymalna temperatura ładowania	0°C-40°C
Ciężar akumulatora	BA1120E: 1,2 kg BA2240E: 2,2 kg BA2800: 2,2 kg BA3360: 2,8 kg BA4200: 2,8 kg

OPIS

ZAPOZNANIE SIĘ Z AKUMULATOREM LITOWO-JONOWYM (Rys. A)

1. Otwory wentylacyjne zapewniające chłodzenia
2. Wskaźnik mocy
3. Styki akumulatora

UŻYTKOWANIE

WSKAŹNIK ZASILANIA NA AKUMULATORZE

Akumulator litowo-jonowy jest wyposażony we wskaźnik mocy, który pokazuje poziom naładowania akumulatora. Aby wyświetlić poziom naładowania, należy nacisnąć wskaźnik mocy. Wskaźnik LED świeci się przez 10 sekund.

- Światło zielone oznacza, że akumulator jest naładowany w ponad 15% swojej pojemności ładowania.
- Światło czerwone oznacza niski poziom napięcia akumulatora.
- Migające światło czerwone oznacza, że akumulator jest niemal całkowicie rozładowany i że trzeba go natychmiast naładować.

OCRONA AKUMULATORA

Obwody akumulatora zabezpieczają go przed ekstremalnymi temperaturami, nadmiernym rozładowaniem i nadmiernym naładowaniem. Aby zabezpieczyć akumulator przed uszkodzeniem i wykluczyć jego działanie, w przypadku nadmiernego ładowania lub zbyt wysokiej temperatury w czasie użytkowania następuje odcięcie obwodów akumulatora. Sytuacja taka może wystąpić w przypadku wykonywania czynności z użyciem bardzo dużych momentów siły oraz gdy urządzenie zablokuje się. Gdy temperatura pracy przekroczy 70°C, akumulator wyłączy się, a wskaźnik mocy będzie migać na pomarańczowo przez 10 s. Gdy temperatura spadnie do 67°C, zostanie wznowione zwykłe działanie.

Informacja: Istotnie krótszy czas pracy po pełnym naładowaniu akumulatora oznacza, że akumulator niemal nie nadaje się już do używania i wymaga wymiany.

UŻYWANIE W NISKICH TEMPERATURACH

Akumulator litowo-jonowy działa optymalnie w temperaturach od 0°C do 40°C. Gdy akumulator jest bardzo zimny, może przez pierwszą minutę używania „pulsować”, co służy jego nagraniu. Akumulator należy złożyć do narzędzia, po czym należy wykonać narzędziem kilka lekkich prac. Po około 1 minucie akumulator rozgrzeje się i będzie pracował normalnie.

KIEDY ŁADOWAĆ AKUMULATOR

UWAGA: Akumulatory litowo-jonowe zostają dostarczone w stanie częściowego naładowania. Przed pierwszym użyciem należy całkowicie naładować akumulator.

UWAGA: Ten akumulator jest wyposażony w zaawansowaną mechanizm wydużającą jego żywotność. W zależności od stopnia naładowania, po miesiącu przechowywania akumulator automatycznie wykona operację samoczynnego rozładowania. Po powyższej samoczynnej konserwacji akumulator przejdzie w tryb uśpienia utrzymując 30% swojej pojemności. W przypadku przechowywania przez kolejny miesiąc, przed następnym użyciem należy całkowicie naładować akumulator.

Przed naładowaniem nie ma potrzeby całkowitego rozładowania akumulatora. Akumulator litowo-jonowy można ładować w dowolnym czasie, w przypadku ładowania po tylko częściowym rozładowaniu „efekt pamięci” nie występuje. Wskaźnik mocy pozwala ustalić, kiedy akumulator wymaga naładowania.

JAK ŁADOWAĆ AKUMULATOR

Należy postępować zgodnie z instrukcjami podanymi w instrukcji operatora szybkiej ładowarki EGO CH5500E lub ładowarki CH2100E.

MOCOWANIE I ODŁĄCZANIE AKUMULATORA

Należy postępować zgodnie z instrukcjami podanymi w instrukcji operatora danego produktu EGO.

KONSERWACJA

⚠ OSTRZEŻENIE: Aby uniknąć poważnych obrażeń ciała, na czas czyszczenia, wykonywania prac konserwacyjnych lub wymiany akcesoriów należy zawsze wyjmować z narzędzia akumulator.

⚠ OSTRZEŻENIE: Podczas serwisowania należy używać wyłącznie części zamiennych EGO identycznych z oryginalnymi. Używanie jakichkolwiek innych części stwarza ryzyko i może spowodować usterkę produktu.

⚠ OSTRZEŻENIE: Jako metody czyszczenia akumulatora nie zaleca się używania sprężonego suchego powietrza. Jeśli czyszczenie sprężonym powietrzem jest jedyną możliwą metodą, należy wówczas zawsze nosić gogle ochronne lub okulary ochronne z osłonami bocznymi. Jeżeli praca powoduje pylenie, należy zakładać także maskę przeciwpylową.

KONSERWACJA OGÓLNA

Podczas czyszczenia części plastikowych należy unikać używania rozpuszczalników. Pod wpływem kontaktu z różnego rodzaju rozpuszczalnikami dostępnymi w handlu większość tworzyw może ulec uszkodzeniu. Do usuwania zabrudzeń, kurzu, oleju, smaru itp. należy używać czystych ściereczek.

⚠ OSTRZEŻENIE: Nigdy nie należy dopuszczać do zetknięcia się części plastikowych z substancjami takimi jak płyn hamulcowy, benzyna, produkty ropopochodne, oleje penetrujące itp. Substancje chemiczne mogą uszkodzić, osłabić lub zniszczyć tworzywa, co może w konsekwencji spowodować poważne obrażenia.

BATERIE

Akumulator jest wyposażony w litowo-jonowe baterie akumulatorowe. Czas użytkowania między kolejnymi ładowaniami zależy od rodzaju wykonywanej pracy.

Baterie w tym narzędziu zaprojektowano tak, aby były one w maksymalnym stopniu bezobsługowe. Jednakże, tak jak wszystkie baterie, również one z czasem ostatecznie się zużywają.

Akumulatora nie należy rozmontowywać, nie należy próbować wymieniać w nim baterii. Manipulowanie przy akumulatorach, zwłaszcza w przypadku noszenia pierścionków i biżuterii, może doprowadzić do poważnych oparzeń.

Aby akumulator działał możliwie jak najdłużej, należy przeczytać ze zrozumieniem instrukcję operatora.

- Dobłą praktyką jest odłączanie ładowarki od zasilania i wyjmowanie akumulatora z narzędzia na czas, gdy narzędzie nie jest używane.

W przypadku przechowywania akumulatora litowo-jonowego dłużej niż przez 30 dni:

Akumulator litowo-jonowy należy przechowywać w temperaturze poniżej 26°C, w miejscu wolnym od wilgoci.

- Akumulator litowo-jonowy należy przechowywać naładowany w 30%-50%.
- W czasie przechowywania co 6 miesięcy należy ładować akumulator do pełnego naładowania.
- Od zewnątrz akumulator można zczyścić szmatką i miękką, niemetalową szczotką.

UWAGA: Ten akumulator jest wyposażony w zaawansowany mechanizm samoczynnej konserwacji. Po przechowywaniu przez okres ponad jednego miesiąca akumulator jest w stanie automatycznie zachować 30% swojej pojemności.

WYJMOWANIE AKUMULATORA I PRZYGOTOWANIE DO RECYKLINGU



Ładowarki do akumulatorów oraz akumulatorów/baterii akumulatorowych nie należy wyrzucać do śmieci gospodarstwa domowego!

Li-ion

Zgodnie z dyrektywami Wspólnoty Europejskiej, odpowiednio nr 2012/19/WE i 2006/66/WE, urządzenia elektryczne i elektroniczne nienadające się dłużej do użycia oraz uszkodzone lub zużyte akumulatory/ baterie trzeba zbierać oddzielnie i utylizować w sposób bezpieczny dla środowiska.

Pytania o dostępne opcje recyklingu i/lub utylizacji należy kierować do władz lokalnych zarządzających gospodarką odpadami.

⚠ OSTRZEŻENIE: Po wyjęciu akumulatora w celu utylizacji lub recyklingu wyprowadzenia akumulatora należy zakleić mocną taśmą klejącą. Nie należy próbować niszczyć lub rozmontowywać akumulatora ani wyjmować jakichkolwiek jego podzespołów. Baterie litowo-jonowe należy poddać recyklingowi lub odpowiednio zutylizować. Ponadto, nigdy nie należy dotykać wyprowadzeń przedmiotami metalowymi i/lub częściami ciała, ponieważ mogłoby to doprowadzić do zwarcia. Chronić przed dziećmi. Niezastosowanie się do powyższych ostrzeżeń może spowodować pożar i/lub doprowadzić do poważnych urazów.

ROZWIĄZYWANIE PROBLEMÓW

PROBLEM	PRZYCZYNA	ROZWIĄZANIE
Po użytkowaniu baterii dłużej niż 1 miesiąc zmniejszył się ładunek akumulatora.	Akumulator wykonał automatyczną procedurę samoczynnej konserwacji w celu przedłużenia swojej żywotności.	Przed użyciem należy całkowicie naładować akumulator.
Wskaźnik mocy miga na pomarańczowo.	Akumulator jest zbyt gorący.	Należy schłodzić akumulator do temperatury poniżej 67°C.
W czasie przechowywania grzeje się nakładka końcowa akumulatora. Wskaźnik mocy miga na zielono co dwie sekundy.	Akumulator wykonuje automatyczną procedurę samoczynnej konserwacji w celu przedłużenia swojej żywotności.	Jest to normalne i nie wymaga żadnych działań. Należy nacisnąć wskaźnik mocy; procedura samoczynnej konserwacji zostanie zakończona.

PL

GWARANCJA

POLITYKA GWARANCYJNA EGO

W celu zapoznania się z wszystkimi warunkami polityki gwarancyjnej EGO prosimy odwiedzić stronę egopowerplus.com.

PŘEČTĚTE SI VŠECHNY POKYNY!



PŘEČTĚTE SI A SEZNAMTE SE S NÁVODEM K OBSLUZE

⚠ Zbytkové riziko! Lidé s elektronickými přístroji, jako jsou např. kardiostimulátory, by se měli před použitím toho výrobku poradit se svým lékařem. Použití elektrického zařízení v těsné blízkosti kardiostimulátoru může způsobit narušení činnosti nebo poruchu kardiostimulátoru.

⚠ VAROVÁNÍ: Z důvodu bezpečnosti by měl všechny opravy provádět kvalifikovaný servisní technik.

BEZPEČNOSTNÍ SYMBOLY

Účelem bezpečnostních symbolů je upoutat vaši pozornost k případným nebezpečím. Bezpečnostní symboly a jejich vysvětlení vyžadují vaši zvýšenou pozornost a porozumění. Výstražné symboly samy o sobě nevyklučují žádné nebezpečí. Pokyny a varování nejsou náhradou vhodných opatření pro prevenci úrazů.

⚠ VAROVÁNÍ: Před použitím tohoto nástroje si přečtěte a seznámte se se všemi bezpečnostními pokyny v tomto návodu k obsluze včetně veškerých výstražných symbolů, jako např. „**NEBEZPEČÍ**“, „**VAROVÁNÍ**“ nebo „**UPOZORNĚNÍ**“. Nedodržení níže uvedených pokynů může mít za následek úraz elektrickým proudem, požár anebo vážná poranění osob.

⚠ VAROVÁNÍ: Z důvodu bezpečnosti by měl všechny opravy provádět kvalifikovaný servisní technik.



⚠ UPOZORNĚNÍ: Při použití elektrického nářadí může dojít k vymrštění cizích těles do očí, což může způsobit jejich závažné poškození. Před použitím elektrického nářadí si vždy nasadte ochranné brýle, ochranné brýle s bočními kryty nebo v případě potřeby obličejový štít. Na brýle nebo standardní ochranné brýle s bočními kryty doporučujeme použít ochrannou masku.

⚠ VAROVÁNÍ: Riziko požáru a popálenin. Nerozebírejte, nezahřívajte nad 100 °C ani nespalujte. Před použitím uchovávejte akumulátor mimo dosah dětí v původním obalu. Použité akumulátory neprodleně likvidujte v souladu s místními předpisy pro recyklaci nebo likvidaci odpadu.

BEZPEČNOSTNÍ POKYNY

Na této stránce jsou zobrazeny a popsány bezpečnostní symboly, které se mohou objevit na výrobku. Před montáží a provozem si přečtěte, seznámte se a dodržujte veškeré pokyny ke stroji.

	Bezpečnostní upozornění	Bezpečnostní opatření týkající se vaší bezpečnosti.
	Používejte ochranu očí	Vždy noste ochranné brýle, ochranné brýle s bočními kryty nebo obličejový štít při použití tohoto výrobku.
	Přečtěte si návod k obsluze	Z důvodu snížení rizika úrazu si musí uživatel před použitím tohoto výrobku přečíst a seznámit se s návodem k obsluze.
	Recyklační symboly	Akumulátor/akumulátorové články nevazujte do domovního odpadu, ohně ani vody. Akumulátor/akumulátorové články se musí sbírat, recyklovat a likvidovat ekologicky.
	Vyjmete akumulátor	Pokud provádíte montáž dílů, úpravy, čištění nebo výrobek dlouhodobě nepoužíváte, vždy vyjměte akumulátor.
	Akumulátor/akumulátorové články nevystavujte ohni	Chraňte před působením intenzivního slunečního záření, ohně vody a vlhkosti. Hrozí nebezpečí výbuchu.
	Akumulátor/akumulátorové články nevystavujte vodě	
	Okolní teplota při dobíjení akumulátoru	Chcete-li dosáhnout co nejlepších výsledků, nabíjejte akumulátor v místě, kde je teplota v rozmezí od 0 °C do 40 °C.
V	Voltů	Napětí
A	Ampérů	Proud
Hz	Hertzů	Frekvence (počet cyklů za sekundu)

W	Wattů	Výkon
min	Minut	Doba
~	Střídavý proud	Druh proudu
≡	Stejnoseměrný proud	Druh nebo vlastnosti proudu

VAROVÁNÍ: Přečtěte si a seznamte se se všemi pokyny. Nedodržení pokynů může mít za následek úraz elektrickým proudem, požár anebo vážná poranění osob. Termín „elektrické nářadí“ ve všech uvedených varováních se vztahuje k síťovým nebo akumulátorovým (bezdrátovým) sekačkám a zahradním strojům.

BEZPEČNOST NA PRACOVIŠTI

- **Pracoviště udržujte v čistotě a dostatečně osvětlené.** Zaneřáděné a tmavé prostory bývají častou příčinou úrazů.
- **Elektrické nářadí nepoužívejte ve výbušném prostředí, jako např. prostředí s výskytem hořlavých kapalin, plynů nebo prachu.** Elektrické nářadí je zdrojem jiskření, které může zapálit prach nebo výpary.

ELEKTRICKÁ BEZPEČNOST

- **Elektrické nářadí chraňte před deštěm a vlhkem.** Voda vnikající do elektrického nářadí zvyšuje riziko úrazu elektrickým proudem.
- **Používejte pouze následující nabíječky:**

AKUMULÁTORY	NABÍJEČKA
BA1120E, BA2240E, BA2800, BA3360, BA4200	CH5500E, CH2100E

POUŽITÍ A PÉČE O AKUMULÁTOROVÉ NÁŘADÍ

- **K dobíjení používejte pouze nabíječky doporučené výrobcem.** Nabíječka vhodná pro jeden typ akumulátoru může způsobit požár při použití s jiným typem akumulátoru.
- **Elektrické nářadí používejte výhradně se specifikovanými akumulátory.** Použití jiných akumulátorů může způsobit riziko úrazu nebo požáru.
- **Pokud akumulátor nepoužíváte, uchovávejte jej v bezpečné vzdálenosti od kovových předmětů jako jsou např. kancelářské sponky, mince, klíče, hřebíky, šrouby nebo jiné malé kovové předměty, které mohou propojit jednotlivé póly.** Zkrat pólů akumulátoru může způsobit popáleniny nebo požár.

- **V nepříznivých podmínkách může dojít k úniku tekutiny z akumulátoru; vyhněte se styku s ní.** Pokud dojde k neúmyslnému styku, opláchněte místo vodou. Pokud dojde k zasažení očí, vyhledejte navíc lékařské ošetření. Kapalina unikající z akumulátoru může způsobit podráždění nebo popáleniny.
- **Nerozebírejte, neotvírejte ani nerozřezávejte sekundární články nebo akumulátory.**
- **Nevystavujte články ani akumulátory teplu nebo ohni.** Vyhnete se skladování na přímém slunečním záření.
- **Článek ani akumulátor nezkratujte.** Články ani akumulátory neskladujte neuspořádaně v krabici nebo šuplíku, kde se mohou vzájemně zkratovat, nebo je mohou zkratovat jiné kovové předměty.
- **Článek ani akumulátor nevyjímejte z původního obalu dřívě, než je potřebujete.**
- **Články ani akumulátory nevystavujte mechanickým otřesům.**
- **V případě úniku kapaliny z článku se vyhněte styku s kůží nebo zasažení očí.** Pokud ke styku dojde, omyjte postižené místo velkým množstvím vody a vyhledejte lékařské ošetření.
- **K nabíjení používejte pouze nabíječku výhradně určenou pro použití se zařízením.**
- **Nepoužívejte články ani akumulátory, které nejsou určeny k použití se zařízením.**
- **V zařízení nepoužívejte současně články různých výrobců, s různou kapacitou velikostí nebo různých typů.**
- **Články a akumulátory uchovávejte mimo dosah dětí.**
- **Při spolknutí článku nebo akumulátoru vyhledejte lékařské ošetření.**
- **Pro zařízení vždy kupujte správné články nebo akumulátory.**
- **Články a akumulátory udržujte v čistotě a suchu.**
- **Pokud se póly článku nebo akumulátoru znečistí, otřete je čistým a suchým hadrem.**
- **Sekundární články a akumulátory se musí před použitím nabít.** Vždy používejte správnou nabíječku a při nabíjení se řiďte pokyny výrobce nebo návodem k obsluze zařízení.
- **Pokud akumulátor nepoužíváte, nenechávejte jej na nabíječce.**
- **Po dlouhodobém skladování mohou články nebo baterie vyžadovat několik nabíjecích cyklů pro dosažení maximálního výkonu.**
- **Sekundární články a akumulátory pracují nejlépe při běžné pokojové teplotě (20 °C ± 5 °C).**

- Uchovejte původní návod k obsluze pro budoucí použití.
- Článek nebo akumulátor používejte pouze k určenému použití.
- Pokud to lze, vyjměte akumulátor ze zařízení, pokud jej nepoužíváte.
- Zajistěte správnou likvidaci.

SERVIS

- Řiďte se pokyny v části tohoto návodu věnované údržbě. Použití neschválených dílů nebo nedodržení pokynů k údržbě může vyvolat riziko úrazu elektrickým proudem nebo úrazu.

ZVLÁŠTNÍ BEZPEČNOSTNÍ ZÁSADY

- Seznamte se s elektrickým nářadím. Pečlivě si přečtěte návod k obsluze. Seznamte se s použitím, omezeními a také s konkrétním potenciálním nebezpečím ve vztahu k nářadí. Dodržování této zásady sníží riziko úrazu elektrickým proudem, vzniku požáru nebo vážného úrazu.
- Akumulátorové nářadí se nemusí zapojovat do elektrické zásuvky, proto jsou vždy v provozním stavu. Nezapomínejte na rizika, pokud akumulátorové nářadí nepoužíváte. Před výměnou příslušenství vždy vyjměte akumulátor. Dodržování této zásady sníží riziko úrazu elektrickým proudem, vzniku požáru nebo vážného úrazu.

- Akumulátorové nářadí ani akumulátor neumísťujte v blízkosti ohně nebo zdroje tepla. Snížíte tak riziko výbuchu a možného úrazu.

- Akumulátory nevhazujte do ohně. Články mohou vybuchnout. O zvláštních pokynech pro likvidaci se informujte v místních právních předpisech.

- Akumulátor neotvírejte ani nezneškodujte. Uniklý elektrolyt je žíravý a může způsobit poškození očí nebo kůže. Při požití může být toxický.

- Akumulátor se nesmí drtit, upustit ani poškodit. Nepoužívejte akumulátor nebo nabíječku, které spadly na zem, nebo utrhly prudkou ránu. Poškozený akumulátor může vybuchnout. Upuštěný nebo poškozený akumulátor neprodleně řádně zlikvidujte.

- Z akumulátorů se uvolňuje vodík a mohou vybuchnout v přítomnosti zdroje vznícení, jako je např. zapalovací hořák. Z důvodu snížení rizika vážného úrazu nikdy nepoužívejte akumulátorové výrobky v přítomnosti otevřeného ohně. Akumulátor, který vybuchne, může vyvrstít úlomky nebo chemické látky. Pokud vás zasáhnou, okamžitě postižené místo omyjte vodou.

- Akumulátor nenabíjejte na vlhkém nebo mokřém místě. Dodržování této zásady sníží riziko úrazu elektrickým proudem.
- Chcete-li dosáhnout co nejlepších výsledků, nabíjejte akumulátor v místě, kde je teplota v rozmezí od 0 do 40 °C. Neuchovávejte jej venku nebo ve vozidle.
- Při namáhavém použití nebo extrémních teplotách může dojít k úniku kapaliny z akumulátoru. Pokud se kapalina dostane do styku s vaší kůží, okamžitě zasažené místo omyjte vodou a mýdlem, a pak neutralizujte citronovou šťávou nebo octem. Pokud kapalina zasáhne vaše oči, vymývejte je čistou vodou po dobu nejméně 10 minut, a pak vyhledejte lékařské ošetření. Dodržování této zásady sníží riziko vážného úrazu.
- Dbejte, aby nedošlo ke styku plastových částí s benzínem, oleji, ropnými produkty atd. Tyto látky obsahují chemické látky, které mohou poškodit, zeslabit nebo zničit plast.
- Servis vašeho akumulátoru svěřte kvalifikovanému opraváři, který používá pouze originální náhradní díly. Tím zajistíte bezpečnost akumulátoru.

Tyto pokyny uschovejte pro budoucí použití. Používejte je často a také k poučení dalších osob, které mohou toto nářadí používat. Pokud nářadí někomu půjčíte, půjčte mu také tento návod k obsluze, aby nedošlo k nesprávnému použití výrobku nebo případně k úrazu.

TYTO POKYNY USCHOVEJTE PRO BUDOUCÍ POUŽITÍ!

SPECIFIKACE

Akumulátor	BA1120E: 56V 2,0Ah Li-Ion BA2240E: 56V 4,0Ah Li-Ion BA2800: 56V 5,0Ah Li-Ion BA3360: 56V 6,0Ah Li-Ion BA4200: 56V 7,5Ah Li-Ion
Optimální teplota nabíjení	0°C-40°C
Hmotnost akumulátoru	BA1120E: 1,2 kg BA2240E: 2,2 kg BA2800: 2,2 kg BA3360: 2,8 kg BA4200: 2,8 kg

POPIS

SEZNAMTE SE SE SVÝM LI-ION AKUMULÁTOREM (obr. A)

1. Ventilační otvor
2. Kontrolka nabití
3. Kontakty akumulátoru

POUŽITÍ

KONTROLKA NABITÍ AKUMULÁTORU

Tento lithium-iontový akumulátor je vybaven kontrolkou nabití, která signalizuje úroveň nabití akumulátoru. Stisknete kontrolku nabití pro zobrazení úrovně nabití. LED kontrolka se rozsvítí na dobu 10 s.

- Zelené světlo signalizuje, že je akumulátor nabitý na více než 15 % své kapacity nabití.
- Červené světlo signalizuje nízké napětí akumulátoru.
- Blikající červené světlo signalizuje, že je akumulátor téměř vybitý a musí se okamžitě nabít.

OCHRANA AKUMULÁTORU

Obvod akumulátoru chrání akumulátor před extrémními teplotami, přílišným vybitím a nabitím. Z důvodu ochrany akumulátoru před poškozením a prodloužením jeho životnosti vypne obvod akumulátoru akumulátor, pokud dojde k jeho přetížení nebo je teplota při použití příliš vysoká. K tomu může dojít při extrémně vysokém kroutivém momentu, uvážnutí nebo přetížení. Akumulátor se vypne a kontrolka nabití bliká oranžově po dobu 10 s, pokud provozní teplota překročí 70 °C, a začne normálně pracovat, pokud klesne na 67 °C.

Poznámka: Výrazně zkrácená doba provozu po plném nabití akumulátoru ukazuje, že je akumulátor téměř na konci své životnosti a musí se vyměnit.

POUŽITÍ ZA CHLADNÉHO POČASÍ

Tento lithium-iontový akumulátor pracuje optimálně při teplotě v rozmezí 0 až 40 °C. Pokud je akumulátor příliš studený, může první minutu použít „pulzovat“, aby se zahřál. Nasadte akumulátor na nářadí a příliš jej nezatěžujte. Přibližně za minutu se akumulátor zahřeje a může normálně pracovat.

KDY DOBÍT AKUMULÁTOR

POZNÁMKA: Lithium-iontové akumulátory se dodávají částečně nabitě. Před prvním použitím akumulátoru plně nabijte.

POZNÁMKA: Tento akumulátor je vybaven pokročilou funkcí automatické údržby k prodloužení životnosti. V závislosti na úrovni nabití se automaticky vybije po měsíci skladování. Po této automatické údržbě přejde akumulátor do režimu spánku a bude udržovat 30 % své kapacity nabití. V případě skladování po dobu jednoho měsíce a delší akumulátor před dalším použitím plně nabijte.

Před nabitím není nutné akumulátor vybit. Lithium-iontový akumulátor lze nabíjet kdykoliv, „nezapamatuje“ si nabití po částečném vybití. Použijte kontrolku nabití k určení, zda se musí akumulátor nabít.

JAK NABÍT AKUMULÁTOR

Dodržujte pokyny v návodu k obsluze rychlonabíječky EGO CH5500E nebo nabíječky EGO CH2100E.

NASAZENÍ A VYJMUTÍ AKUMULÁTORU

Dodržujte pokyny v návodu k obsluze k jednotlivým výrobkům společnosti EGO.

ÚDRŽBA

⚠ VAROVÁNÍ: Aby nedošlo k vážnému úrazu, vždy při výměně příslušenství, čištění nebo jiné údržbě vyjměte akumulátor.

⚠ VAROVÁNÍ: Při opravách používejte pouze originální náhradní díly společnosti EGO. Použití jiných dílů může být rizikem nebo způsobit poškození výrobku.

⚠ VAROVÁNÍ: K čištění akumulátoru se nedoporučuje používat suchý stlačený vzduch. Pokud je čištění stlačeným vzduchem jedinou alternativou, vždy používejte ochranné brýle nebo ochranné brýle s bočními kryty. Pokud při použití vzniká prach, noste protiprachový respirátor.

CELKOVÁ ÚDRŽBA

K čištění plastových dílů nepoužívejte rozpouštědla. Většina plastů je náchylná k poškození různými typy komerčních rozpouštědel a jejich použití je může poškodit. K odstranění nečistot, prachu, oleje, maziva atd. použijte čistý hadr.

⚠ VAROVÁNÍ: Dbejte, aby nikdy nedošlo ke styku plastových částí s brzdovými kapalinami, benzinem, ropnými produkty, penetračními oleji atd. Chemické látky mohou poškodit, zeslabit nebo poškodit plast, což může vést k vážnému úrazu.

AKUMULÁTOR

Akumulátor se skládá z lithium-iontových nabíjecích článků. Doba použití u jednotlivých nabití závisí na typu vykonávané práce.

Články v tomto nářadí jsou navrženy tak, aby zajišťovaly maximální bezproblémovou životnost. Stejně jako všechny články se nakonec opotřebí.

Akumulátor nerozebírejte ani se nepokoušejte vyměnit jednotlivé články. Manipulace s akumulátory, zejména při nošení prstů a šperků, může vést k vážným popáleninám.

Chcete-li dosáhnout maximální možné životnosti akumulátoru, přečtěte si a seznamte se s návodem k obsluze.

- Osvědčeným postupem je odpojit nabíječku a vyjmout lithium-iontový akumulátor, pokud se nepoužívá.

Skladování lithium-iontového akumulátoru po dobu delší než 30 dnů:

Lithium-iontový akumulátor skladujte na suchém místě, kde teplota nepřesahuje 26 °C.

- Lithium-iontové akumulátory skladujte při 30 – 50 % nabití.
- Každých šest měsíců skladování lithium-iontový akumulátor plně nabijte.
- Vnější povrch lze čistit hadrem nebo měkkým, nekovovým kartáčem.

POZNÁMKA: Tento akumulátor je vybaven pokročilou funkcí automatické údržby. Při uskladnění delším než jeden měsíc dokáže automaticky udržet 30 % své kapacity nabití.

VYJMUTÍ AKUMULÁTORU A PŘÍPRAVA K RECYKLACI



Li-ion

Nabíječku a baterie/dobíjecí baterie nevhazujte do domovního odpadu!

Podle směrnice Evropského parlamentu a Rady 2012/19/EU se musí odpadní elektrická a elektronická zařízení a podle směrnice 2006/66/ES vadné nebo použité akumulátory/baterie sbírat odděleně a likvidovat ekologicky.

Informace o možných způsobech recyklace nebo likvidace vám podá místní úřad pro likvidaci odpadů.

VAROVÁNÍ: Po vyjmutí akumulátoru za účelem likvidace nebo recyklace zalepte póly akumulátoru odolnou lepicí páskou. Nepokoušejte se akumulátor zničit nebo rozebrat ani odstranit žádnou z jeho částí. Lithium-iontové akumulátory se musí řádně recyklovat nebo likvidovat. Nikdy se také nedotýkejte pólů kovovými předměty anebo částmi těla, může dojít ke zkratu. Uchovávejte mimo dosah dětí. Nedodržení těchto varování může vést ke vzniku požáru anebo k vážnému úrazu.

ODSTRAŇOVÁNÍ PROBLÉMŮ

PROBLÉM	PŘÍČINA	ŘEŠENÍ
Nabití akumulátoru klesne po více než jednom měsíci bez použití.	Akumulátor provedl automatickou údržbu za účelem prodloužení životnosti.	Před použitím akumulátor plně nabijte.
Kontrolka nabíjení bliká oranžově.	Akumulátor se přehřál.	Chlaďte akumulátor, dokud teplota neklesne pod 67 °C.
Uzávěr baterie se při skladování zahřívá. Kontrolka nabití bliká zeleně každé dvě sekundy.	Akumulátor provádí automatickou údržbu za účelem prodloužení životnosti.	Nejsou nutné žádné kroky; je to běžné. Stisknutím kontrolky nabití se proces automatické údržby zastaví.

ZÁRUKA

ZÁRUKA SPOLEČNOSTI EGO

Úplné záruční podmínky společnosti EGO naleznete na webové stránce egopowerplus.com.

PREČÍTAJTE SI VŠETKY POKYNY!



**PREČÍTAJTE SI A POCOHPTE
NÁVOD NA POUŽITIE.**

⚠ Potenciálne riziká! Ľudia s elektronickými zariadeniami, ako sú napríklad kardiostimulátory, sa musia pred použitím tohto výrobku poradiť so svojim lekárom. Použitie elektrických zariadení v tesnej blízkosti kardiostimulátora by mohlo spôsobiť rušenie alebo zlyhanie kardiostimulátora.

VAROVANIE: Pre zaistenie bezpečnosti a spoľahlivosti je nevyhnutné, aby všetky opravy vykonával len kvalifikovaný servisný technik.

BEZPEČNOSTNÉ SYMBOLY

Účelom bezpečnostných symbolov je upozorniť vás na možné nebezpečenstvá. Venujte príslušnú pozornosť a pochopte bezpečnostné symboly a ich vysvetlenia. Varovné symboly, samy o sebe, nedokážu eliminovať nebezpečenstvo. Pokyny a varovania, ktoré obsahujú, nie sú náhradou za vhodné opatrenia na prevenciu úrazov.

⚠ VAROVANIE: Pred použitím tohto nástroja si prečítajte a pochopte všetky bezpečnostné pokyny v tomto návode na obsluhu, vrátane všetkých bezpečnostných výstražných symbolov, ako sú „**NEBEZPEČENSTVO**“, „**VAROVANIE**“ a „**UPOZORNENIE**“. Nedodržanie nižšie uvedených pokynov môže mať za následok úraz elektrickým prúdom, požiar a / alebo vážne zranenie.

⚠ VAROVANIE: Pre zaistenie bezpečnosti a spoľahlivosti je nevyhnutné, aby všetky opravy vykonával len kvalifikovaný servisný technik.



⚠ VAROVANIE: Prevádzka akéhokoľvek elektrického náradia môže viesť k vymršteniu cudzích predmetov do vašich očí, čo môže spôsobiť vážne poškodenie zraku. Skôr, ako začnete používať elektrické náradie, si vždy nasadte ochranné okuliare alebo ochranné okuliare s postrannými krytmi a prípadne celotvárový štít. Odporúčame použiť bezpečnostnú masku Wide Vision cez okuliare alebo štandardné bezpečnostné okuliare s postrannými krytmi.

⚠ VAROVANIE: Nebezpečenstvo požiaru a popálenia. Nerozoberajte, nezahrievajte nad 100 ° C a nespajte. Uchovávajte batériu mimo dosahu detí a v pôvodnom obale, kým nebude pripravená na použitie. Použitie batérie ihneď zlikvidujte v súlade s miestnymi predpismi na recykláciu a odpady.

BEZPEČNOSTNÉ POKYNY

Táto strana zobrazuje a popisuje bezpečnostné symboly, ktoré sa objavujú na tomto výrobku. Pred pokusom o zostavenie a prevádzkovanie si prečítajte, pochopte a dodržiavajte všetky pokyny na stroji.

	Bezpečnostné upozornenie	Opatrenia, ktoré sa týkajú vašej bezpečnosti.
	Používajte ochranu zraku.	Pri práci s týmto výrobkom vždy noste ochranné okuliare alebo ochranné okuliare s postrannými krytmi a celotvárový štít.
	Prečítajte si návod na obsluhu	Ak chcete znížiť riziko zranenia, používateľ musí pred použitím tohto výrobku prečítať a pochopiť návodu na obsluhu.
	Symbole recyklácie	Nevyhadzujte akumulátory / batérie do domového odpadu, ohňa alebo vody. Akumulátory / batérie sa musia zbierať, recyklovať alebo likvidovať ekologicky šetrným spôsobom.
	Vyberte akumulátor	Vždy vyberte batériu z prístroja pri montáži dielov, vykonávaní úprav, čistení, alebo keď sa nepoužíva.
	Nevystavujte akumulátor / batériové články pôsobeniu ohňa	Nevystavujte nepretržitému intenzívnemu pôsobeniu sľnečného svetla, ohňa, vody a vlhkosti. Hrozí nebezpečenstvo výbuchu.
	Nevystavujte akumulátor / batériové články pôsobeniu vody	

SK

	Okolité teplota pri nabíjaní akumulátora	Pre dosiahnutie najlepších výsledkov je potrebné batérie nabíjať na mieste, kde je teplota vyššia ako 0 ° C a nižšia ako 40 ° C.
V	Volt	Napätie
A	Ampéry	Prúd
Hz	Hertz	Frekvencia (cyklov za sekundu)
W	Watt	Výkon
min	Minúty	Čas
	Striedavý prúd	Typ prúdu
	Jednosmerný prúd	Typ alebo charakteristika prúdu

VAROVANIE: Prečítajte si a dodržiavajte všetky pokyny. Nedodržanie všetkých uvedených pokynov môže mať za následok úraz elektrickým prúdom, požiar a / alebo vážne zranenie. Termín „elektrické náradie“ vo všetkých upozorneniach odkazuje na batériami napájané (bezdrôtové) záhradné stroje EGO Power+.

BEZPEČNOSŤ PRACOVISKA

- **Udržiavajte pracovisko čisté a dobre osvetlené.** Neporiadok a tmavé priestory vedú k úrazom.
- **Nepoužívajte elektrické náradie vo výbušných prostrediach, napríklad v prítomnosti horľavých kvapalín, plynov alebo prachu.** Elektrické náradie vytvára iskry, ktoré môžu zapáliť prach alebo výpary.

ELEKTRICKÁ BEZPEČNOSŤ

- **Nevystavujte elektrické náradie dažďu alebo vlhkým podmienkam.** Voda vniknutá do elektrického náradia zvyšuje nebezpečenstvo úrazu elektrickým prúdom.
- **Používajte len nabíjačky, ktoré sú uvedené nižšie.**

AKUMULÁTORY	NABÍJAČKA
BA1120E, BA2240E, BA2800, BA3360, BA4200	CH5500E, CH2100E

POUŽÍVANIE A STAROSTLIVOSŤ O NÁRADIE NA BATÉRIE

- **Nabíjajte iba nabíjačkami určenými výrobcom.** Nabíjačka vhodná pre jeden typ akumulátora môže spôsobiť požiar pri použití s iným akumulátorom.

- **Používajte elektrické náradie iba s výslovnou určenými akumulátormi.** Použitie iných akumulátorov môže spôsobiť riziko úrazu a požiaru.
- **Pokiaľ akumulátor nepoužívate, držte ho mimo dosahu kovových predmetov, ako sú kancelárske sponky na papier, mince, kľúče, klince, skrutky alebo ďalšie drobné kovové predmety, ktoré môžu spôsobiť vzájomné skratovanie vývodov.** Skratovanie kontaktov akumulátora môže spôsobiť popáleniny alebo požiar.
- **V nevhodných podmienkach môže kvapalina unikáť z batérie.** Zabráňte kontaktu. Pri náhodnom kontakte opláchnite vodou. Pri zasiahnutí očí vyhľadajte lekársku pomoc. Unikajúca kvapalina z akumulátora môže spôsobiť podráždenie pokožky alebo popáleniny.
- **Nerозoberajte, neotvárajte a nerozbíjajte sekundárne články alebo batérie.**
- **Nevystavujte články alebo batérie teplu alebo ohňu.** Neskladujte na priamom slnečnom svetle.
- **Neskratujte článok alebo batériu.** Neskladujte články alebo batérie náhodne v škatuli, či zásuvke, kde môže dôjsť k ich skratovaniu navzájom alebo inými kovovými predmetmi.
- **Nevyberajte článok alebo batériu z originálneho obalu až do použitia.**
- **Nevystavujte články alebo batérie mechanickým otrasom.**
- **V prípade vytekania článku, zabráňte kontaktu s pokožkou alebo očami.** Ak došlo ku kontaktu, umyte postihnuté miesto veľkým množstvom vody a vyhľadajte lekársku pomoc.
- **Nepoužívajte inú než výslovnou určenú nabíjačku pre daný typ zariadenia.**
- **Nepoužívajte článok alebo batériu, ktorá nie je určená na použitie s týmto zariadením.**
- **Nemiešajte v zariadení články od rôznych výrobcov, rôznej kapacity, veľkosti alebo typu.**
- **Uchovávajte články a batérie mimo dosahu detí.**
- **Vyhľadajte ihneď lekársku pomoc, ak došlo k prehĺtnutiu batérie.**
- **Vždy si zakúpte správny článok alebo batériu pre zariadenie.**
- **Udržujte články a batérie čisté a suché.**
- **Poutierajte špinavé kontakty článku alebo batérie čistou suchou handričkou.**
- **Sekundárne články a batérie je potrebné pred použitím nabíť.** Vždy používajte správnu nabíjačku a pozrite si pokyny výrobcu alebo návod na obsluhu zariadenia pre správne pokyny pre nabíjanie.

- **Nenechávajte batériu dlhšie nabíjať, ak sa nepoužíva.**
- **Po dlhom skladovaní môže byť nutné niekoľkokrát nabíť a vybiť články alebo batérie pre získanie maximálneho výkonu.**
- **Sekundárne články alebo batérie poskytnú najlepší výkon, keď sú prevádzkované pri bežnej izbovej teplote (20 ° C ± 5 ° C).**
- **Odložte si pôvodnú dokumentáciu k výrobku pre neskoršie použitie.**
- **Články alebo batérie používajte iba na určený účel.**
- **Pokiaľ je to možné, vyberte batériu zo zariadenia, ak sa nepoužíva.**
- **Zlikvidujte správne.**

Oprava

- **Postupujte podľa pokynov v kapitole Údržba tohto návodu.** Použitie neautorizovaných dielov alebo nedodržanie pokynov na údržbu môže vytvoriť nebezpečenstvo úrazu elektrickým prúdom alebo zranenie.

ŠPECIFICKÉ BEZPEČNOSTNÉ POKYNY

- **Zoznámte sa s vašim elektrickým náradím.** Prečítajte si pozorne návod na použitie. Oboznámte sa s použitím a obmedzeniami nástroja, rovnako tiež so špecifickými potenciálnymi rizikami, ktoré súvisia s týmto nástrojom. Dodržiavanie tohto pravidla zníži riziko úrazu elektrickým prúdom, požiaru alebo vážneho úrazu.
- **Nástroje na batérie nemusia byť zapojené do elektrickej zásuvky; preto sú vždy v prevádzkovom stave.** Buďte si vedomí možných rizík, keď sa vaše náradie na batérie nepoužíva. Pred výmenou príslušenstva vždy vyberte batériu. Dodržiavanie tohto pravidla zníži riziko úrazu elektrickým prúdom, požiaru alebo vážneho úrazu.
- **Nekladte nástroje na batériu alebo akumulátor do blízkosti ohňa alebo tepla.** Znížite tak riziko explózie a možného úrazu.
- **Batérie nevyhadzujte do ohňa.** Články môžu explodovať. Pozrite si miestne vyhlášky so špeciálnymi pokynmi na likvidáciu.
- **Neotvárajte alebo nepoškodzuje batérie.** Uvoľnený elektrolyt je žieravina a môže spôsobiť poškodenie očí alebo kože. Môže byť toxická pri požití.
- **Nedrvte, nenechajte spadnúť alebo nepoškodzuje akumulátor.** Nepoužívajte akumulátor alebo nabíjačku, ktoré spadli na zem, alebo boli vystavené prudkému nárazu. Poškodený akumulátor môže vybuchnúť. Ihneď správne zlikvidujte spadnutú alebo poškodenú batériu.
- **Batérie môžu uvoľňovať vodíkový plyn a môžu explodovať v prítomnosti zdroja vznietenia, ako je napríklad kontrolná žiarovka.** Aby sa znížilo riziko vážneho zranenia, nikdy nepoužívajte akýkoľvek akumulátorový výrobok v prítomnosti otvoreného ohňa. Vybuchnutá batéria môže rozprsknúť nečistoty a chemikálie. V prípade zasiahnutia ihneď prepláchnite vodou.
- **Neinštalujte batériu na vlhkom alebo mokrom mieste.** Dodržiavanie tohto pravidla zníži riziko úrazu elektrickým prúdom.
- **Pre dosiahnutie najlepších výsledkov je potrebné batérie nabíjať na mieste, kde je teplota vyššia ako 0 ° C a nižšia ako 40 ° C.** Neskladujte vonku alebo vo vozidlách.
- **Pri extrémnom použití alebo za extrémnych teplotných podmienok môže dôjsť k vytečeniu akumulátora.** Ak sa tekutina dostane do kontaktu s pokožkou, okamžite umyte mydlom a vodou, potom neutralizujte citrónovou šťavou alebo octom. Ak sa tekutina dostane do očí, vyplachujte čistou vodou najmenej po dobu 10 minút a potom ihneď vyhľadajte lekársku pomoc. Dodržiavanie tohto pravidla zníži riziko vážneho úrazu.
- **Nedovoľte benzínu, olejom, ropným produktom atď. prísť do styku s plastovými časťami.** Tieto látky obsahujú chemikálie, ktoré môžu poškodiť, oslabiť alebo zničiť plast.
- **Nechajte váš akumulátor ošetrovať kvalifikovanou osobou s použitím iba identických náhradných dielov.** Tým sa zabezpečí, že bezpečnosť akumulátora zostane zachovaná.

Odložte si tieto pokyny. Používajte ich často a poučte o používaní pokynov aj ostatných, ktorí môžu tento nástroj používať. Ak niekomu požičiate tento nástroj, odovzdajte mu aj tieto pokyny, aby sa zabránilo zneužitiu výrobku a prípadnému zraneniu.

ODLOŽTE SI TIETO POKYNY!

TECHNICKÉ ÚDAJE

Batéria	BA1120E:	56V 2,0Ah lítium-iónová
	BA2240E:	56V 4,0Ah lítium-iónová
	BA2800:	56V 5,0Ah lítium-iónová
	BA3360:	56V 6,0Ah lítium-iónová
	BA4200:	56V 7,5Ah lítium-iónová
Optimálna teplota nabíjania	0°C-40°C	
Hmotnosť batérie	BA1120E:	1,2 kg
	BA2240E:	2,2 kg
	BA2800:	2,2 kg
	BA3360:	2,8 kg
	BA4200:	2,8 kg

POPIS

ZOZNÁMTE SA S VAŠOU LÍTIUM-IÓNOVOU BATÉRIOU (obr. A)

1. Chladiaci vzduchový otvor
2. Kontrolka napájania
3. Kontakty batérie

OBSLUHA

Kontrolka napájania na akumulátore

Tento lítium-iónový akumulátor je vybavený kontrolkou napájania, ktorá indikuje stav jeho nabitia. Stlačte kontrolku napájania pre zobrazenie stavu nabitia. LED kontrolka bude svietiť po dobu 10 sekúnd.

- Zelené svetlo oznamuje, že akumulátor má viac ako 15% svojej kapacity.
- Červené svetlo signalizuje nízke napätie akumulátora.
- Blikajúce červené svetlo oznamuje, že batéria je takmer vybitá a musí byť okamžite nabitá.

Ochrana batérie

Obvody batérie chránia akumulátor pred extrémnymi teplotami, nadmerným vybíjaním a prebíjaním. Na ochranu batérie pred poškodením a predĺžením jej životnosti obvod akumulátora vypne batériu, pokiaľ dôjde k jej preťaženiu, alebo ak sa jej teplota nadmerne zvýši počas používania. K tomu môže dôjsť pri extrémne vysokom krútiacom momente, zaseknutí alebo preťažení. Akumulátor sa vypne a kontrolka napájania bliká oranžovo po dobu 10 s, keď jeho prevádzková teplota presiahne 70 °C a znovu začne normálne fungovať, keď sa vráti na 67 °C.

Poznámka: Výrazne skrátená doba chodu po plnom nabití akumulátora znamená, že batérie sú takmer na konci svojej životnosti a musia byť vymenené.

PREVÁDZKA V STUĐENOM POČASÍ

Tento lítium-iónový akumulátor poskytuje optimálny výkon pri teplotách od 0 °C do 40 °C. Ak je akumulátor veľmi studený, môže „pulzovať“ počas prvej minúty používania, aby sa sám zahrial. Položte akumulátor na nástroj a používajte nástroj na ľahké práce. Po približne jednej minúte sa akumulátor sám zohreje a bude normálne fungovať.

KEDY NABÍJAŤ AKUMULÁTOR

POZNÁMKA: Lítium-iónové akumulátory sa dodávajú čiastočne nabité. Pred prvým použitím akumulátor úplne nabite.

POZNÁMKA: Tento akumulátor je vybavený pokročilou funkciou automatickej údržby, ktorá predlžuje životnosť batérie. V závislosti na nabití batérie sa bude automaticky vybiť po jednom mesiaci skladovania. Po tejto automatickej údržbe batéria prejde do režimu spánku a udržiava 30% svojej kapacity. Ak sú batérie skladované po dobu jedného mesiaca alebo dlhšie, tak pred ďalším použitím úplne nabite batérie.

Nie je nutné úplne vybiť akumulátor pred dobíjaním. Lítium-iónovú batériu možno nabíjať kedykoľvek a nevytvorí sa tzv. „pamätový efekt“, keď sa nabije po čiastočnom vybití. Použite kontrolku napájania na určenie toho, či je potrebné batériu nabíť.

AKO NABÍJAŤ AKUMULÁTOR

Postupujte podľa pokynov v návode na obsluhu pre rýchlonabíjačku EGO CH5500E alebo nabíjačku CH2100E.

PRÍPOJENIE A ODPOJENIE AKUMULÁTORA

Postupujte podľa pokynov v návode na obsluhu pre príslušný výrobok EGO.

ÚDRŽBA

VAROVANIE: Pri výmene príslušenstva, čistení alebo vykonávaní údržby vždy vyberte akumulátor z nástroja, aby nedošlo k vážnemu zraneniu.

VAROVANIE: Pri servise používajte iba identické náhradné diely EGO. Použitie iných častí môže vyvolať nebezpečenstvo, alebo spôsobiť poškodenie výrobku.

VAROVANIE: Neodporúčame používať stlačený suchý vzduch na čistenie akumulátora. Ak čistenie pomocou stlačeného vzduchu je jediný spôsob, ktorý je možné použiť, vždy si nasadte ochranné okuliare alebo ochranné okuliare s postrannými krytmi. V prašnom prostredí si tiež nasadte masku proti prachu.

CELKOVÁ ÚDRŽBA

Na čistenie plastových dielov nepoužívajte rozpúšťadlá. Väčšina plastov je náchylná na poškodenie z rôznych typov komerčných rozpúšťadiel a môžu sa poškodiť, ak sa použijú. Použite čisté handry na odstránenie nečistôt, prachu, oleja, maziva, atď.

VAROVANIE: Nikdy nedovoľte, aby brzdové kvapaliny, benzín, ropné výrobky, penetračné oleje atď., prišli do styku s plastovými časťami. Chemické látky môžu poškodiť, oslabiť alebo zničiť plast, čo môže viesť k vážnemu zraneniu.

BATÉRIE

Akumulátor je zložený z lítium-iónových batérií. Dĺžka použitia po každom nabití závisí od druhu vykonávanej práce.

Batérie v tomto nástroji boli navrhnuté tak, aby poskytovali maximálny bezproblémový život. Rovnako ako všetky batérie sa nakoniec spotrebujú.

Nerozoberajte akumulátor, ani sa nepokúšajte vymeniť batérie. Manipulácia s batériami, zvlášť keď máte nasadené prstene a šperky, môže viesť k vážnemu popáleniu.

Ak chcete získať čo najdlhšiu životnosť batérie, prečítajte si a pochopte návod na obsluhu.

- Je dobrým zvykom odpojiť nabíjačku a vybrať lítium-iónový akumulátor, keď sa nepoužíva.

Skladovanie lítium-iónového akumulátora na viac ako 30 dní:

Skladujte lítium-iónový akumulátor na mieste s teplotou pod 26 ° C a bez vlhkosti.

- Skladujte lítium-iónový akumulátor na 30% až 50% nabitia.

- Každých šesť mesiacov skladovania úplne nabite lítium-iónový akumulátor.
- Vonkajšiu časť možno čistiť handričkou alebo mäkkou nekovovou kefou.

POZNÁMKA: Táto akumulátor je vybavený pokročilou funkciou automatickej údržby. Dokáže automaticky udržiavať 30% svojej kapacity po tom, čo je skladovaný viac ako jeden mesiac.

ODSTRÁNENIE AKUMULÁTORA A PRÍPRAVA NA RECYKLÁCIU



Li-ion

Nevyhadzujte nabíjačku batérií a batérie / akumulátory do domového odpadu!

Podľa európskej smernice 2012/19/EU elektrické a elektronické zariadenia, ktoré už nie sú použiteľné a podľa európskej smernice 2006/66/EC chybné alebo použité akumulátory/batérie sa musia zhromažďovať oddelene a zlikvidovať ekologicky správnym spôsobom.

Poradte sa na svojom miestnom úrade ohľadne likvidácie odpadu a získajte informácie o dostupných možnostiach recyklácie a/alebo likvidácie.

VAROVANIE: Po vybratí akumulátora na likvidáciu alebo recykláciu zakryte svorky akumulátora odolnou lepiacou páskou. Nepokúšajte sa zničiť alebo rozobrať akumulátor, či odstrániť niektorú z jeho súčastí. Lítium-iónové batérie musia byť správne recyklované alebo zlikvidované. Tiež sa nikdy nedotýkajte svoriek s kovovými predmetmi a / alebo časťami tela, pretože by mohlo dôjsť ku skratu. Uchovajte mimo dosahu detí. Nedodržanie týchto varovaní môže viesť k požiaru a / alebo vážnemu zraneniu.

ODSTRÁŇOVANIE PROBLÉMOV

PROBLÉM	PRÍČINA	RIEŠENIE
Nabitie akumulátora sa znížilo po viac ako jednom mesiaci nepoužívania.	Akumulátor automaticky vykonal vlastnú údržbu na predĺženie svojej životnosti.	Úplne nabite batériu pred použitím.
Kontrolka napájania bliká oranžovo.	Batéria je príliš horúca.	Nechajte vychladnúť akumulátor, kým teplota neklesne pod 67 ° C.
Viečko batérie je teplé počas skladovania. Kontrolka napájania bliká zeleno každé dve sekundy.	Akumulátor automaticky vykonal vlastnú údržbu na predĺženie svojej životnosti.	Nevyžaduje sa žiadna činnosť; je to normálne. Stlačte kontrolku napájania pre zastavenie automatickej údržby.

ZÁRUKA

ZÁRUČNÁ POLITIKA EGO

Navštívte webovú stránku egopowerplus.com pre úplné podmienky záručnej politiky spoločnosti EGO.

OLVASSA EL AZ ÖSSZES UTASÍTÁST!



**OLVASSA EL A
HASZNÁLATI UTASÍTÁST**

⚠ Maradék kockázat! Az elektronikus készülékekkel, például pacemakerrel, élő emberek a termék használata előtt kérjék ki orvos véleményét. Az elektromos felszerelés a szív pacemakerhez közel való működtetése interferenciát vagy meghibásodást okozhat a pacemakerben.

⚠ FIGYELMEZTETÉS: A biztonságosság és megbízhatóság biztosítása érdekében minden javítást szakképzett szerviztechnikus hajtsön végre.

BIZTONSÁGI SZIMBÓLUMOK

A biztonsági szimbólumok célja, hogy felhívják a figyelmet az esetleges veszélyekre. Nagyon figyeljen a biztonsági szimbólumokra és magyarázatokra, ill. ezek megértésére. A szimbólumok figyelmeztetéseit önmagukban nem hárítják el a veszélyeket. Az utasítások és figyelmeztetések nem helyettesítik a megfelelő balesetmegelőző intézkedéseket.

⚠ FIGYELMEZTETÉS: A szerszám használata előtt feltétlenül olvassa el a jelen használati útmutató minden biztonsági utasítását, a „VESZÉLY”, „FIGYELMEZTETÉS” és „FIGYELEM” biztonsági szimbólumokat is. Az alább felsorolt utasítások be nem tartása áramütést, tűzveszélyt és/vagy súlyos személyi sérülést idézhet elő.

⚠ FIGYELMEZTETÉS: A biztonságosság és megbízhatóság biztosítása érdekében minden javítást szakképzett szerviztechnikus hajtsön végre.

HU



⚠ FIGYELMEZTETÉS: Bármely elektromos kéziszerszám működtetése azzal járhat, hogy idegen tárgyak szembe kerülnek, amely súlyos szemsérüléseket okozhat. Az elektromos kéziszerszám működtetése előtt, mindig vegyen fel oldalsó védőlemezrel ellátott védőszemüveget és a teljes védőálarcot, ha szükséges. Javasoljuk, hogy viseljen Wide Vision Safety Mask-ot (védőálarc) a védőszemüveg fölött vagy standard védőszemüveget oldalsó védőlemezrel.

⚠ FIGYELMEZTETÉS: Tűz- és égésveszély. Ne szerelje szét, ne tegye ki 100 °C-nál magasabb hőnek, és ne dobja tűzbe. Az akkumulátort tartsa távol gyermekektől, és tartsa az eredeti csomagolásban, amíg használni nem kezd. Az elhasznált akkumulátorokat a helyi újrahasznosítási szabályoknak megfelelően ártalmatlanítsa.

BIZTONSÁGI UTASÍTÁSOK

Ezen az oldalon olyan biztonsági szimbólumok láthatók és olvashatók, amelyek megjelenhetnek a terméken. Az összeszerelés vagy működtetés előtt olvassa el, érte meg és tartsa be a gép minden utasítását.

	Biztonsági figyelmeztetés	Az Ön biztonságát érintő óvintézkedések.
	Viseljen szemvédőt	Mindig viseljen védőszemüveget vagy oldalsó védőlemezrel ellátott védőszemüveget és teljes védőálarcot a termék működtetése közben.
	Olvassa el a használati útmutatót	A sérülések kockázatának csökkentése érdekében a használatának a termék használata előtt el kell olvasnia, és meg kell értenie a használati útmutatót.
	Újrahasznosítás szimbólumok	Az akkumulátoregységet/akkumulátort ne dobja a háztartási hulladékok közé, tűzbe vagy vízbe. Az akkumulátoregységet/akkumulátort össze kell gyűjteni, újra kell hasznosítani vagy környezetbarát módon ártalmatlanítani kell.
	Vegye le az akkumulátoregységet	Mindig vegye ki az akkumulátoregységet a termékből, amikor összeszereli az alkatrészeket, beállításokat, tisztítást végez, vagy amikor nem használja a terméket.

	Az akkumulátoregységet/akkumulátort ne tegye ki tűznek	Óvja folyamatos, intenzív napfénytől, tűztől, víztől és nedvességtől. Robbanásveszély.
	Az akkumulátoregységet/akkumulátort ne tegye ki víznek	
	Az akkumulátoregység töltésének környezeti hőmérséklete	A legjobb eredmény elérése érdekében az akkumulátort olyan helyiségben töltsen, ahol a hőmérséklet 0 °C-nál magasabb és 40 °C-nál alacsonyabb.
V	volt	Feszültség
A	amper	Aktuális
Hz	hertz	Frekvencia (ciklusok másodpercenként)
W	watt	Teljesítmény
min	perc	Idő
	Váltakozó áram	Áram típusa
	Egyenáram	Áram típusa vagy jellemzői

⚠ FIGYELMEZTETÉS: Olvassa el és értse meg az utasításokat. Az utasítások be nem tartása áramütést, tűzveszélyt és/vagy súlyos sérülést idézhet elő. Az „elektromos kéziszerszám” fogalom minden figyelmeztetésben az EGO Power+ akkumulátorral működtetett (vezeték nélküli) Lawn & Garden gépre vonatkozik.

MUNKATERÜLET BIZTONSÁG

- **A munkaterület legyen tiszta és jól megvilágított.** A munkahelyen uralkodó rendtelenségnek vagy a rossz megvilágításnak baleset lehet a következménye.
- **Ne használjon elektromos szerszámokat robbanási veszélynek kitétt környezetben, például olyan helyen, ahol éghető folyadékok, gázok vagy porok találhatóak.** Az elektromos kéziszerszámok szikrákat képeznek, amelyek meggyújthatják a porokat vagy gázokat.

ELEKTROMOS BIZTONSÁG

- **Ne tegye ki az elektromos kéziszerszámot esőnek vagy nedves környezetnek.** Az elektromos kéziszerszámba bekerülő víz megnöveli az áramütés kockázatát.

- **Csak a lent felsorolt töltőket használja:**

AKKUMULÁTOREGYSÉG	TÖLTŐ
BA1120E, BA2240E, BA2800, BA3360, BA4200	CH5500E, CH2100E

AZ AKKUMULÁTORRAL MŰKÖDŐ SZERSZÁM ÜZEMELTETÉSE ÉS GONDOZÁSA

- **Csak a gyártó által meghatározott töltőt használja.** Az olyan töltő, amely egy típusú akkumulátoregységhez alkalmas, tűzveszélyt okozhat, ha más típusú akkumulátoregységhez használja.
- **Az elektromos kéziszerszámokat csak speciálisan meghatározott akkumulátoregységekkel használja.** Bármely más akkumulátoregység használata sérülés- vagy tűzveszélyt okozhat.
- **Amikor nem használja az akkumulátoregységet, tartsa távol más fémtárgyaktól, például gemkapocs, érmék, kulcsok, tűk, csavarok vagy más kis fémtárgyak, amelyek kapcsolatba léphetnek vele.** Amennyiben együtt tartja az akkumulátorokat, az égési sérülést vagy tüzet okozhat.
- **Nem megfelelő körülmények között folyadék szivároghat az akkumulátorból; ne érjen ehhez.** Amennyiben véletlenül hozzáérne, mossa le vízzel. **Ha ez a folyadék szembe kerül, kiegészítőleg forduljon orvoshoz.** Az akkumulátorból kiszivárgó folyadék irritációt vagy égést okozhat.
- **Ne szerelje szét, ne nyissa ki, és ne darabolja fel a másodlagos akkumulátorokat és akkumulátorokat.**
- **Ne tegye ki az akkumulátorokat vagy akkumulátorokat hőnek vagy tűznek.** Ne tárolja közvetlen napfénynek kitéve.
- **Ne zárja rövide az akkumulátort vagy akkumulátort.** Ne tárolja az akkumulátorokat vagy akkumulátorokat ötletszerűen olyan dobozban vagy fiókban, ahol egymást rövide zárhatják, vagy egyéb fémes tárgyak rövide zárhatják őket.
- **Ne vegye ki az akkumulátort vagy akkumulátort az eredeti csomagolásból, amíg használni nem kezd.**
- **Ne tegye ki az akkumulátorokat vagy akkumulátorokat mechanikai rázkódásnak.**
- **Amennyiben az akkumulátor szivárog, akkor ne a folyadék ne kerüljön bőrre vagy szembe.** Amennyiben ez megtörtént, az érintett területet mossa le bő vízzel, és forduljon orvoshoz.
- **Csak a speciálisan mellékelte töltőt használja a felszereléssel.**
- **Csak a felszerelés használatához tervezett akkumulátort vagy akkumulátort használjon.**

- Ne keverje a különböző gyártóktól való, különböző kapacitású, méretű vagy típusú akkumulátorokat a készülékben.
 - Az akkumulátorokat vagy akkumulátorokat gyermekek elől gondosan el kell zárni.
 - Azonnal forduljon orvoshoz, ha lenyelte az akkumulátort vagy akkumulátort.
 - Mindig a felszereléshez alkalmas akkumulátort vagy akkumulátort vásároljon.
 - Az akkumulátorokat és akkumulátorokat tartsa tisztán és szárazon.
 - Ha az akkumulátorok és akkumulátorok piszkossá válnak, akkor törölje tisztára őket egy tiszta és száraz ruhával.
 - A másodlagos akkumulátorokat és akkumulátorokat nem kell feltölteni használat előtt. Mindig használjon megfelelő töltőt, és olvassa el a gyártó utasításait a megfelelő töltéshez.
 - Ne töltsen hosszan az akkumulátort, amikor nincs használatban.
 - Hosszabb tárolás után esetleg többször fel kell tölteni, és le kell méríteni az akkumulátorokat a maximális teljesítmény elérése érdekében.
 - A másodlagos akkumulátorok és akkumulátorok teljesítménye akkor a legjobb, ha normál szobahőmérsékleten (20 °C ± 5 °C) üzemeltetik őket.
 - Tegye el az eredeti termékleírást későbbi tájékozódás céljából.
 - Csak abban az alkalmazásban használja az akkumulátort vagy akkumulátort, amelyhez tervezték.
 - Ha lehetséges, vegye ki az akkumulátort a készülékből, amikor az nincs használatban.
 - Megfelelően ártalmatlanítsa.
- Az akkumulátorral működő szerszámokat nem kell hálózati aljzathoz csatlakoztatni; ezért mindig működőképes állapotban vannak. Ügyeljen a lehetséges veszélyekre, amikor nem használja az akkumulátorral működő szerszámot. Mindig vegye ki az akkumulátort a tartozékok feltöltése előtt. A szabályok követése csökkenti az áramütés, tűz vagy súlyos személyi sérülés kockázatát.
 - Ne tegye az akkumulátorral működő szerszámokat vagy akkumulátoregységet tűz vagy hő közelébe. Ez csökkenti a robbanásveszélyt és a lehetséges sérülést.
 - Az akkumulátorokat tűzbe dobni tilos! Az akkumulátorok felrobbanhatnak. Ellenőrizze a lehetséges speciális ártalmatlanítási utasítások helyi kódját.
 - Ne nyissa ki, és ne rongálja meg az akkumulátort. A felszabaduló elektrolit maró hatású, és sérülést okozhat a szemben vagy a bőrön. Nyelvére mérgező lehet.
 - Ne zúzza, ejtse le, és ne rongálja meg az akkumulátoregységet. Ne használja az olyan akkumulátoregységet vagy a töltőt, amely leesett vagy éles tárgyba ütődött. A sérült akkumulátor felrobbanhat. A leesett vagy sérült akkumulátort azonnal ártalmatlanítsa.
 - Az akkumulátorok hidrogéngázt eresztenek, és gyújtóforrás, például jelzőfény, jelenlétében felrobbanhatnak. A súlyos személyi sérülések kockázatának csökkentése érdekében soha ne használja a vezeték nélküli terméket nyílt láng jelenlétében. A felrobbant akkumulátor törmelékekre és vegyszerekre bomlik. Amennyiben ez történik, azonnal mossa le a vízzel.
 - Ne töltsen az akkumulátort nyirkos vagy nedves helyen. A szabályok követése csökkenti az áramütés kockázatát.
 - A legjobb eredmény elérése érdekében az akkumulátort olyan helyiségben töltsen, ahol a hőmérséklet 0 °C-nál magasabb és 40 °C-nál alacsonyabb. Ne tárolja kültéren vagy járművekben.
 - Extrém körülmények vagy hőmérsékleti feltételek között az akkumulátor szivároghat. Ha a folyadék bőrre kerül, azonnal mossa le szappannal és vízzel, majd semlegesítse citromlével vagy ecettel. Amennyiben a folyadék szembe kerül, öblítse vízzel legalább 10 percig, majd azonnal forduljon orvoshoz. A szabályok követése csökkenti a súlyos személyi sérülés kockázatát.
 - Benzin, olaj, petróleum alapú termékek stb. ne érintkezzenek a műanyag alkatrészekkel. Ezek az anyagok olyan vegyszereket tartalmaznak, amelyek megromolhatják, gyengíthetik vagy megsemmisítik a műanyagot.

SZERVIZ

- Kövesse a jelen használati utasítás Karbantartás fejezetét. Nem engedélyezett alkatrészek használata vagy a karbantartási utasítások be nem tartása áramütés vagy sérülés veszélyét okozhatja.

SPECIÁLIS BIZTONSÁGI SZABÁLYOK

- Ismerje meg az elektromos készüléket Alaposan olvassa el a használati útmutatót Ismerje meg az alkalmazásokat és korlátozásokat, valamint a szerszámhoz kapcsolódó, speciális, potenciális veszélyeket. A szabályok követése csökkenti az áramütés, tűz vagy súlyos sérülés kockázatát.

- Az akkumulátoregységet szakképzett személlyel, eredeti cserealkatrész felhasználásával javíttassa meg. Ezzel biztosítja az akkumulátoregység biztonságának fenntartását.
- Őrizze meg ezeket az utasításokat. Időnként olvassa át, és használja, amikor másokat a kéziszerszám használatára tanít be. Ha valakinek kölcsön adja a szerszámot, akkor adja át a használati utasítást is a helytelen használat és lehetséges sérülések elkerülése érdekében.

ŐRIZZE MEG EZEKET AZ UTASÍTÁSOKAT!

MŰSZAKI LEÍRÁS

Akkumulátor	BA1120E:	56 V 2,0 Ah lítium-ion
	BA2240E:	56 V 4,0 Ah lítium-ion
	BA2800:	56 V 5,0 Ah lítium-ion
	BA3360:	56 V 6,0 Ah lítium-ion
	BA4200:	56 V 7,5 Ah lítium-ion
Optimális töltési hőmérséklet	0°C-40°C	
Akkumulátor súlya	BA1120E:	1,2 kg
	BA2240E:	2,2 kg
	BA2800:	2,2 kg
	BA3360:	2,8 kg
	BA4200:	2,8 kg

LEÍRÁS

ISMERJE MEG A LÍTIUM-ION AKKUMULÁTOR EGYSÉGET (A. ábra)

1. Hűtőlevegő port
2. Működési jelzőlámpa
3. Akkumulátor érintkezői

MŰKÖDTETÉS

TELJESÍTMÉNYJELZŐ AZ AKKUMULÁTOREGYSÉGEN

A lítium-ion akkumulátoregység teljesítményjelzővel van felszerelve, amely a töltési kapacitás szintjét jelzi az akkumulátoregységen. Nyomja meg a teljesítményjelzőt a töltési szint megjelentetéséhez. A LED jelzőlámpa 10 másodpercig világít.

- A zöld lámpa jelzi, hogy az akkumulátoregység 15%-kal a töltési kapacitás szintje fölött van.
- A piros lámpa jelzi az akkumulátoregység alacsony feszültségét.

- A villogó piros lámpa azt jelzi, hogy az akkumulátoregység majdnem lemerült, és azonnal fel kell tölteni.

AKKUMULÁTOR VÉDELEM

Az akkumulátor áramkör megvédi az akkumulátoregységet a szélsőséges hőmérséklettől, a túlzott lemerüléstől és a túltöltéstől. Az akkumulátor áramkör kapcsolja az akkumulátoregységet, ha túltöltik, vagy ha a hőmérséklete túl magas lenne használat közben, hogy megvédje az akkumulátort a sérülésektől, és hosszabb élettartamú legyen. Ez extrém magas forgatónyomaték, dugulás és akadozás esetén fordulhat elő. Az akkumulátoregység leáll, a jelzőlámpa narancssárga színnel villog 10 másodpercig, ha a működési hőmérséklet meghaladja a 70 °C-ot, és újra normálisan működik, ha visszaáll 67 °C-ra.

Megjegyzés: Ha a működési idő teljes feltöltés után jelentősen csökken, akkor az azt jelzi, hogy az akkumulátor majdnem elérte a használhatóságának végét, és ki kell cserélni.

MŰKÖDTETÉS HIDEG IDŐBEN

A lítium-ion akkumulátoregység optimális teljesítményt biztosít 0 °C és 40 °C közötti hőmérsékleten. Ha az akkumulátoregység nagyon hideg, akkor a használat első percében „lúktethet”, amíg fel nem melegszik. Helyezze az akkumulátoregységet egy szerszámra, és használja a szerszámot könnyű alkalmazáshoz. Körülbelül egy perc után az akkumulátoregység felmelegszik, és normálisan fog működni.

MIKOR KELL FELTÖLTENI AZ AKKUMULÁTOREGYSÉGET

MEGJEGYZÉS: A lítium-ion akkumulátoregységet részben feltöltve szállíthat. Az első használat előtt töltsse fel teljesen az akkumulátort.

MEGJEGYZÉS: Az akkumulátoregység fejlett önkarbantartó funkcióval van felszerelve az akkumulátor élettartamának meghosszabbítása érdekében. Az akkumulátor töltésétől függően egy hónapos tárolás után lemeríti önmagát automatikusan. Ezután az önkarbantartás után az akkumulátor alvó üzemmódba kapcsol, és a töltési kapacitásának csak 30%-át tartja meg. Ha egy hónapig vagy hosszabb ideig tárolja, akkor teljesen töltsse fel az akkumulátort a következő használat előtt.

Feltöltés előtt nem szükséges teljesen lemeríteni az akkumulátort. A lítium-ion akkumulátor bármikor feltölthető, és nem „jegyz meg”, ha csak részben merül le. Figyelje a jelzőlámpát, hogy mikor kell feltölteni az akkumulátoregységet.

HOGYAN KELL FELTÖLTENI AZ AKKUMULÁTOREGYSÉGET

Kövesse az EGO CH5500E gyorstöltő vagy CH2100E töltő használati útmutató utasításait.

AZ AKKUMULÁTOREGYSÉG BEHELYEZÉSE ÉS KIVÉTELE

Kövesse az adott EGO termék használati útmutatójának utasításait.

KARBANTARTÁS

▲ FIGYELMEZTETÉS: A súlyos személyi sérülések elkerülése érdekében mindig vegye ki az akkumulátoregységet a szerszámból a tartozékok tisztítása, tisztítás vagy karbantartás alatt.

▲ FIGYELMEZTETÉS: Javításkor használjon azonos EGO pótalkatrészeket. Más alkatrészek használata veszélyt okozhat, vagy megrongálhatja a terméket.

▲ FIGYELMEZTETÉS: Nem javasolt sűrített levegő használata az akkumulátoregység tisztításához. Ha csak sűrített levegővel lehet meg tisztítani, akkor mindig viseljen védőszemüveget vagy oldalsó védőlemezrel ellátott védőszemüveget. Ha működtetés közben por keletkezik, akkor viseljen porvédő maszkot is.

ÁLTALÁNOS KARBANTARTÁS

A műanyag alkatrészek tisztításához ne használjon oldószereket. A legtöbb műanyag a vegyi oldószerek által deformálódás általi sérülésnek van kitéve, ezek megrongálhatják őket. Használjon tiszta ruhát a szennyeződés, por, olaj, zsír stb. eltávolításához.

▲ FIGYELMEZTETÉS: Fékolaj, benzin, petróleum alapú termékek, behatólajak stb. soha ne érintkezzenek a műanyag alkatrészekkel. A vegyszerek megrongálhatják, gyengíthetik vagy megsemmisíthetik a műanyagot, amely súlyos személyi sérülést okozhat.

AKKUMULÁTOROK

Az akkumulátoregység lítium-ion tölthető akkumulátorokkal van felszerelve. Minden töltés utáni használat időtartama a végzett munka típusától függ.

A szerszám akkumulátorai a maximális problémamentes élettartam biztosítására készültek. De mint minden akkumulátor, ezek is elhasználódnak.

Ne szerelje szét az akkumulátoregységet, és ne próbálja meg kicserélni az akkumulátorokat. Az akkumulátorok kezelése súlyos égést okozhat, különösen, ha gyűrt vagy ékszer visel.

Az akkumulátor lehető leghosszabb élettartama érdekében olvassa el és értse meg a használati útmutatót.

- Amikor nem használja, húzza ki a töltőt, és vegye ki a lítium-ion akkumulátoregységet.

A lítium-ion akkumulátoregység 30 napnál hosszabb tárolása:

A lítium-ion akkumulátoregységet olyan helyen tárolja, ahol a hőmérséklet 26 °C alatt van, és nedvességtől mentes.

- A lítium-ion akkumulátoregységet 30%-50%-ig feltöltött állapotban tárolja.
- Tárolás alatt félévente teljesen töltsen fel a lítium-ion akkumulátoregységet.
- Továbbá tisztítsa meg egy ruhával vagy puha, nem fémes kefével.

MEGJEGYZÉS: Az akkumulátoregység fejlett önkarbantartó funkcióval van felszerelve. Egy hónapnál tovább tartó tárolás esetén a töltési kapacitás 30%-át meg tudja tartani.

AKKUMULÁTOREGYSÉG ELTÁVOLYTÁSA ÉS ELŐKÉSZÍTÁSE ÚJRAHASZNOSÍTÁSRA



Ne dobja az akkumulátor töltőt és az akkumulátorokat/újratölthető akkumulátorokat a háztartási hulladékok közé!

Az elektromos és elektronikus berendezések hulladékaikról szóló 2012/19/EU európai törvény, amely már nincs érvényben, és az 2006/66/EK európai törvény értelmében a sérült vagy elhasznált akkumulátoregységeket/akkumulátorokat környezetbarát módon külön kell gyűjteni és ártalmatlanítani.

Li-ion

Kérjen tanácsot a helyi újrahasznosító állomástól a lehetséges újrahasznosítási és/vagy ártalmatlanítási lehetőségekről.

▲ FIGYELMEZTETÉS: Ha kiveszi az akkumulátoregységet, hogy újrahasznosításra vagy ártalmatlanításra vigye, akkor fedje be az akkumulátoregységet nagy teherbírási ragasztószalaggal. Ne próbálja meg szétszerelni vagy megsemmisíteni az akkumulátoregységet, vagy levenni bármely komponensét. A lítium-ion akkumulátorokat megfelelően kell újrahasznosítani, vagy ártalmatlanítani. Soha ne érjen a részeihez fém tárgyakkal és/vagy testrészekkel, mivel az rövidzárlatot okozhat. Gyermekektől tartsa távol. Ezen figyelmeztetések be nem tartása tüzet és/vagy súlyos sérülést okozhat.

HIBAE LHÁRÍTÁS

PROBLÉMA	A PROBLÉMA OKA	MEGOLDÁS
Az akkumulátoregység töltése csökken egy hónapnál tovább tartó tárolás esetén.	Az akkumulátoregység automatikusan önkarbantartást végez, hogy meghosszabbítsa az élettartamát.	Használat előtt teljesen tölts fel az akkumulátoregységet.
A jelzőlámpa narancssárgán villog.	Az akkumulátor túl forró.	Hűtse le az akkumulátoregységet 67 °C alatti hőmérsékletre.
Az akkumulátor zárósapkája tárolás alatt felmelegszik. A jelzőlámpa két másodpercenként zölden villog.	Az akkumulátoregység automatikusan önkarbantartást végez, hogy meghosszabbítsa az élettartamát.	Nem kell tennie semmit, ez normális jelenség. Nyomja meg a jelzőlámpát, és az önkarbantartó folyamat leáll.

GARANCIA

EGO GARANCIÁLIS FELTÉTELEK

Kérjük, látogasson el az egopowerplus.com oldalra, ahol megtalálja a részletes EGO garanciális feltételeket.

KES VAN DER SPEK
TUINMACHINES ★ STOLWIJK

CITIȚI TOATE INSTRUCȚIUNILE!



**CITIȚI ȘI ÎNȚELEGEȚI
MANUALUL DE INSTRUCȚIUNI**

⚠ Riscuri reziduale! Persoanele cu dispozitive electronice precum stimulatoare cardiace ar trebui să-și consulte medicul (medicii) înainte de a utiliza acest produs. Utilizarea unui echipament electric în imediata apropiere a unui stimulator cardiac poate cauza interferențe sau pana stimulatorului.

⚠ AVERTISMENT: Pentru siguranța și fiabilitatea produsului, toate reparațiile ar trebui efectuate de către un tehnician de service autorizat.

SIMBOLURI PRIVIND SIGURANȚA

Scopul simbolurilor privind siguranța este să vă atragă atenția asupra pericolelor posibile. Simbolurile privind siguranța și explicațiile furnizate cu acestea merită atenția și înțelegerea dumneavoastră. Simbolurile de avertizare, ele singure, nu elimină niciun pericol. Instrucțiunile și avertismentele pe care le oferă nu pot înlocui măsurile corecte de prevenire a accidentelor.

⚠ AVERTISMENT: Asigurați-vă că ați citit și înțelegeti toate instrucțiunile privind siguranța din acest Manual de utilizare, inclusiv toate simbolurile de alertă privind siguranța precum "PERICOL," "AVERTISMENT," și "ATENȚIE" înainte de a utiliza această sculă. Nerespectarea tuturor avertismentelor și instrucțiunilor poate duce la electrocutare, incendiu și/sau răniri grave.

⚠ AVERTISMENT: Pentru siguranța și fiabilitatea produsului, toate reparațiile ar trebui efectuate de către un tehnician de service autorizat.

⚠ AVERTISMENT: Operarea oricăror scule electrice poate rezulta în proiectarea înspre ochii dumneavoastră a unor obiecte străine, ceea ce poate duce la vătămări grave ale ochilor. Înainte de a începe să utilizați scula electrică, întotdeauna purtați ochelari de protecție cu apărători laterale și vizieră facială completă când este nevoie. Vă recomandăm să purtați o Vizieră lată de protecție peste ochelarii de vedere sau ochelari de protecție standard cu apărători laterale.



⚠ AVERTISMENT: Risc de incendiu și arsuri. Nu desfaceți, nu încălziți la temperaturi de peste 100 °C, sau să incinerati. Păstrați acumulatorul într-un loc inaccesibil copiilor și în ambalajul său original până când este gata de utilizare. Eliminați rapid acumulatorii uzați conform normelor locale de reciclare sau de eliminare a deșeurilor.

⚠ AVERTISMENT: Risc de incendiu și arsuri. Nu desfaceți, nu încălziți la temperaturi de peste 100 °C, sau să incinerati. Păstrați acumulatorul într-un loc inaccesibil copiilor și în ambalajul său original până când este gata de utilizare. Eliminați rapid acumulatorii uzați conform normelor locale de reciclare sau de eliminare a deșeurilor.

INSTRUCȚIUNI PRIVIND SIGURANȚA

Această pagină descrie simbolurile de siguranță ce pot apărea pe acest produs. Citiți, înțelegeți, și respectați toate instrucțiunile de pe mașină înainte de asamblare și operare.

	Alertă privind siguranța	Precauții care implică siguranța dumneavoastră.
	Purtați echipament de protecție oculară	Purtați întotdeauna ochelari de protecție sau ochelari de protecție cu apărători laterale și o vizieră facială completă când utilizați acest produs.
	Citiți manualul de instrucțiuni	Pentru a reduce riscul de rănire, utilizatorul trebuie să citească și să înțeleagă manualul de instrucțiuni înainte de a utiliza acest produs.
	Simboluri privind reciclarea	Nu aruncați seturile de acumulatori/bateriile în gunoii menajer, apă sau foc. Seturile de acumulatori/bateriile trebuie colectate, reciclate sau eliminate într-un mod ecologic.

	Îndepărtarea acumulatorului	Întotdeauna scoateți setul de acumulatori din produs înainte de a asambla componente, efectua reglaje, curăța sau când produsul nu este utilizat.
	Nu expuneți setul de acumulatori/celulele acumulatorului la foc	Împotriva expunerii intense și continuă la lumina soarelui, foc, apă și umezeală. Pericol de explozie.
	Nu expuneți setul de acumulatori/celulele acumulatorului la apă.	
	Temperatura mediului de încărcare a acumulatorului	Pentru rezultate cât mai bune, acumulatorul dumneavoastră ar trebui încărcat în locații unde temperatura depășește 0°C și este sub 40°C.
V	Volt	Voltaj
A	Amperi	Rezistență
Hz	Hertz	Frecvență (cicluri pe secundă)
W	Watt	Putere
min	Minute	Durată
	Curent alternativ	Tip de curent
	Curent continuu	Tip sau o caracteristică a curentului

AVERTISMENT: Citiți și înțelegeți toate instrucțiunile. Nerespectarea tuturor instrucțiunilor poate duce la electrocutare, incendiu și/sau răniri grave. Termenul de "sculă electrică" în toate avertismentele listate se referă la mașinile pentru întreținerea Peluzei și a Grădinii alimentate cu acumulatori EGO Power+ (fără fir).

SIGURANȚA ZONEI DE LUCRU

- **Păstrați zona de lucru curată și bine iluminată.** Zonele dezordonate și întunecoase predispun la accidente.
- **Nu puneți în funcțiune sculele electrice în atmosfere explozive, cum ar fi în prezența lichidelor, gazelor sau prafurilor inflamabile.** Sculele electrice creează scântei, care pot aprinde praful sau gazele.

SIGURANȚA ELECTRICĂ

- **Nu expuneți sculele electrice la ploaie sau condiții de umiditate.** Pătrunderea apei într-o sculă electrică va crește riscul de electrocutare.
- **Utilizați numai încărcătoarele înșirate mai jos:**

SET DE ACUMULATORI	ÎNCĂRCĂTOR
BA1120E, BA2240E, BA2800, BA3360, BA4200	CH5500E, CH2100E

UTILIZAREA ȘI ÎNGRIJIREA ACUMULATORULUI

- **Reîncărcați numai cu încărcătoarele specificate de producător.** Un încărcător adecvat pentru un tip de set de acumulatori poate prezenta risc de incendiu dacă este utilizat cu alt set de acumulatori.
- **Utilizați sculele electrice doar cu seturile de acumulatori special menționate.** Utilizarea oricărui alt set de acumulatori prezintă risc de accidente și incendiu.
- **Când setul de acumulatori nu este utilizat, țineți-l departe de alte obiecte metalice precum clamele de hârtie, monedele, cheile, cuiele, șuruburile sau alte obiecte metalice mici care pot realiza o conexiune între borne.** Scurtcircuitarea bornelor bateriei poate produce arsuri sau un incendiu.
- **În condiții abuzive se poate scurge lichid din acumulator; evitați contactul.** Dacă are loc contactul accidental, clătiți cu apă. Dacă lichidul intră în contact cu ochii, efectuați suplimentar un consult medical. Lichidul scurs din acumulator poate produce iritații sau arsuri.
- **Nu demontați, nu deschideți sau să deșirați celulele secundare sau setul de acumulatori.**
- **Nu expuneți celulele sau acumulatorii la căldură sau foc.** Evitați depozitarea în lumina directă a soarelui.
- **Nu scurtcircuitați o celulă sau un acumulator.** Nu depozitați celulele sau acumulatorii la întâmplare într-o cutie sau într-un sertar în care aceștia se pot scurtcircuita reciproc sau pot fi scurtcircuitați de alte obiecte metalice.
- **Nu scoateți o celulă sau un acumulator din ambalajul său original decât atunci când este necesar utilizării.**
- **Nu supuneți celulele sau acumulatorii la șocuri mecanice.**
- **În cazul scurgerilor dintr-o celulă, nu permiteți lichidului să intre în contact cu pielea sau ochii.** Dacă lichidul a intrat în contact cu pielea sau ochii, spălați zona afectată cu cantități mari de apă și cereți sfatul medicului.
- **Nu folosiți niciun alt încărcător care nu este proiectat pentru a fi utilizat cu echipamentul.**

- Nu folosiți nicio altă celulă sau acumulator care nu sunt proiectate pentru a fi utilizate cu echipamentul.
- Nu amestecați celulele fabricate de producători diferiți, de capacitate, mărime sau tip diferit în același aparat.
- Păstrați celulele și bateriile într-un loc inaccesibil copiilor.
- Cereți imediat sfatul medicului în cazul în care o celulă sau un acumulator a fost înghițit.
- Întotdeauna achiziționați celula sau acumulatorul corect pentru echipament.
- Păstrați celulele și bateriile curate și uscate.
- Ștergeți bornele celei sau ale setului de acumulatori cu o cârpă curată și uscată dacă acestea se murdăresc.
- Celulele secundare și acumulatorii trebuie încărcate înainte de utilizare. Întotdeauna utilizați încărcătorul corect și consultați instrucțiunile fabricantului sau manualul de instrucțiuni al echipamentului pentru instrucțiuni corecte privind încărcarea.
- Nu țineți setul de acumulatori în încărcător un timp îndelungat atunci când nu este în uz.
- După perioade de depozitare îndelungată, este posibil să fie necesar să încărcați și să descărcați celulele sau acumulatorii de mai multe ori pentru a obține performanțe maxime.
- Celulele și acumulatorii oferă cea mai bună performanță atunci când sunt utilizate la temperatura normală a camerei (20 °C ± 5 °C).
- Păstrați documentația originală a produsului ca referință pentru viitor.
- Utilizați celula sau acumulatorul numai în scopul care i-a fost proiectat.
- Când este posibil, scoateți acumulatorul din echipament când acesta nu este utilizat.
- Eliminați acumulatorii în mod corespunzător.

OPERAȚIILE DE SERVICE

- Urmați instrucțiunile din secțiunea privind întreținerea din acest manual. Utilizarea de piese neautorizate sau nerespectarea instrucțiunilor de întreținere pot duce la un risc de electrocutare sau de vătămare.

REGULI SPECIFICE PRIVIND SIGURANȚA

- Cunoașteți-vă scula electrică. Citiți cu atenție manualul de instrucțiuni. Învățați aplicațiile și

limitele, precum și riscurile specifice potențiale legate de sculă. Respectând această regulă, veți reduce riscul de electrocutare, incendiu sau de vătămare corporală gravă.

- Suclele electrice alimentate cu baterii nu trebuie să fie racordate la o priză electrică, de aceea, acestea sunt întotdeauna în stare de funcționare. Fiți la curent cu riscurile potențiale când nu vă utilizați scula cu acumulatori. Întotdeauna scoateți acumulatorul din sculă înainte de a schimba accesoriile. Respectând această regulă, veți reduce riscul de electrocutare, incendiu sau de vătămare corporală personală gravă.
- Nu amplasați sculele cu acumulatori sau setul de acumulatori în apropierea unei surse de foc sau de căldură. Acest lucru va reduce riscul de explozie și de eventuală rănire.
- Nu eliminați acumulatorii aruncându-le în foc. Celulele riscă să explodeze. Verificați normele locale privind eventualele instrucțiuni speciale de eliminare.
- Nu desfaceți sau să mutilați acumulatorul. Electrolițul eliberat este coroziv și poate afecta ochii și pielea. Acesta poate fi toxic dacă este înghițit.
- Nu zdrobiți, aruncați pe jos sau avariați setul de acumulatori. Nu utilizați un set de acumulatori sau un încărcător care a fost scăpat pe jos sau care a primit o lovitură puternică. Un acumulator avariat riscă să explodeze. Eliminați corect și imediat un acumulator scăpat pe jos sau avariat.
- Acumulatorii elimină hidrogen și pot exploda în prezența unei surse de aprindere precum o lampă indicatoare. Pentru a reduce riscul de accidentare personală gravă, nu utilizați niciodată un produs fără fir în prezența unei flăcări deschise. Un acumulator care explodează poate proiecta resturi și chimicale. În caz de expunere, clătiți imediat cu apă.
- Nu încărcați acumulatorul într-un spațiu umed sau ud. Respectând această regulă, veți reduce riscul de electrocutare.
- Pentru rezultate cât mai bune, acumulatorul dumneavoastră ar trebui încărcat în locații unde temperatura depășește 0°C și este sub 40°C. Nu-l depozitați în aer liber sau în vehicule.
- În condiții sau la temperaturi extreme de utilizare, este posibil ca acumulatorul să prezinte scurgeri. În cazul contactului lichidului cu pielea, spălați imediat cu săpun și apă, după care neutralizați cu suc de lămâie sau oțet. Dacă lichidul intră în ochi, clătiți-i cu apă curată timp de cel puțin 10 minute, după care apelați imediat la un medic. Respectând această regulă, veți reduce riscul de vătămare corporală gravă.

- **Nu permiteți contactul pieselor de plastic cu benzină, uleiuri, produse pe bază de petrol, etc.** Aceste substanțe conțin chimicale care pot avaria, fragiliza sau distruge plasticul.
- **Apelați numai la o persoană calificată pentru efectuarea operațiilor de service a care să utilizeze numai piese de schimb identice.** Astfel se asigură menținerea nivelului de siguranță al setului de acumulatori.
- Păstrați aceste instrucțiuni. Consultați-le frecvent și utilizați-le pentru a instrui alte persoane care ar putea utiliza această sculă electrică. Dacă împrumutați cuiva această sculă, împrumutați-i și aceste instrucțiuni pentru a preveni utilizarea inadecvată a produsului și posibile răni.
- Lumina verde reprezintă că setul de acumulatori are peste 15% din capacitatea sa de încărcare.
- Lumina roșie indică un voltaj scăzut al setului de acumulatori.
- Lumina roșie intermitentă arată că setul de acumulatori este aproape descărcat și trebuie încărcat imediat.

PROTECȚIA ACUMULATORULUI

Circuitul electric la acumulatorului previne setul de acumulatori de temperatura extremă, supradescărcarea și supraîncărcarea. Pentru a feri bateria de avarii și a-i prelungi viața, circuitul electric al setului de acumulatori va opri setul de acumulatori în caz de suprasarcină sau dacă temperatura devine prea înaltă în timpul utilizării. Acest lucru se poate întâmpla în situații extreme de torsiune înaltă, blocare și calare. Setul de acumulatori se va opri cu indicatorul de alimentare clipind portocaliu timp de 10 secunde când temperatura de utilizare depășește 70°C, și va relua funcționarea normală când temperatura revine la 67°C.

Observație: O durată de funcționare redusă semnificativ a setului de acumulatori este un semn că acumulatorii se apropie de sfârșitul vieții lor și trebuie înlocuiți.

PĂSTRAȚI ACESTE INSTRUCȚIUNI!

SPECIFICAȚII

Acumulator	BA1120E:	56V 2,0Ah Litiu-ion
	BA2240E:	56V 4,0Ah Litiu-ion
	BA2800:	56V 5,0Ah Litiu-ion
	BA3360:	56V 6,0Ah Litiu-ion
	BA4200:	56V 7,5Ah Litiu-ion
Temperatură optimă de încărcare	0°C-40°C	
Greutate acumulator	BA1120E:	1,2 kg
	BA2240E:	2,2 kg
	BA2800:	2,2 kg
	BA3360:	2,8 kg
	BA4200:	2,8 kg

FUNCȚIONAREA ÎN CONDIȚII DE TEMPERATURĂ SCĂZUTĂ

Acest set de acumulatori de Litiu-ion va furniza o performanță optimă la temperaturi situate între 0°C și 40°C. Când setul de acumulatori este foarte rece, este posibil să „pulseze” în primele minute pentru a se încălzi. Instalați setul de acumulatori în sculă și utilizați scula pentru o aplicație ușoară. După aproximativ un minut, setul de acumulatori se va încălzi și va funcționa normal.

DESCRIERE

DESCRIEREA SETULUI DUMNEAVOASTRĂ DE ACUMULATORI DE LITIU-ION (Fig. A)

1. Port de răcire și aerisire
2. Indicator de alimentare
3. Borne acumulator

UTILIZAREA

INDICATORUL DE ALIMENTARE DE PE SETUL DE ACUMULATORI

Acest set de acumulatori de litiu-ion este echipat cu un indicator de alimentare, care semnalizează nivelul de încărcare al setului de acumulatori. Apăsăți indicatorul de alimentare pentru afișarea nivelului de încărcare. Indicatorul LED va străluci timp de 10 secunde.

CÂND TREBUIE ÎNCĂRCAT SETUL DE ACUMULATORI

OBSERVAȚIE: Seturile de acumulatori de Litiu-ion sunt livrat parțial încărcată. Înaintea primei utilizări, încărcați complet setul de acumulatori.

OBSERVAȚIE: Acest set de acumulatori este echipat cu o funcție avansată de auto întreținere pentru a extinde durata de viață a acumulatorului. În funcție de gradul de încărcare al acumulatorului, funcția va efectua automat o operație de auto descărcare la o lună de depozitare. După această operație de auto întreținere, setul de acumulatori va intra în modul de somn și va menține 30% din capacitatea sa de încărcare. Dacă este depozitat o lună sau mai mult, încărcați complet acumulatorul înainte de a-l reutiliza.

Nu este necesar să epuizați complet acumulatorul înainte de reîncărcare. Acumulatorul Litiu-ion se poate încărca oricând și nu va dezvolta o „memorie” când se încarcă după o descărcare parțială. Utilizați indicatorul de încărcare pentru a determina când trebuie reîncărcat setul de acumulatori.

CUM TREBUIE ÎNCĂRCAT SETUL DE ACUMULATORI

Urmați instrucțiunile din Manualul de instrucțiuni pentru Încărcătorul rapid EGO CH5500E sau Încărcătorul CH2100E.

PENTRU A ATAȘA ȘI DETAȘA SETUL DE ACUMULATORI

Urmați instrucțiunile din Manualul de instrucțiuni pentru produsul EGO individual.

ÎNȚEȚINEREA

⚠ AVERTISMENT: Pentru evitarea rănilor personale grave, îndepărtați întotdeauna setul de acumulatori din sculă când înlocuiți accesoriul, efectuați curățarea sau orice operație de întreținere.

⚠ AVERTISMENT: În cazul operațiilor de service, utilizați numai piese de schimb identice. Utilizarea oricărui altor piese poate crea un pericol sau poate produce o deteriorare.

⚠ AVERTISMENT: Nu se recomandă utilizarea aerului uscat comprimat ca și metodă de curățare a setului de acumulatori. În cazul care curățarea cu aer comprimat este singura metodă care poate fi utilizată, întotdeauna purtați ochelari de protecție sau ochelari de protecție cu apăratări laterale. Dacă operația produce praf, purtați și o mască de praf.

ÎNȚEȚINERE GENERALĂ

Evitați utilizarea solvenților când curățați piese din plastic. Majoritatea pieselor din plastic sunt susceptibile să se deterioreze de la diverse tipuri de solvenți comerciali și se pot defecta prin utilizarea acestora. Utilizați cârpe curate pentru a îndepărta murdăria, praful, uleiul, vaselina etc.

⚠ AVERTISMENT: Nu permiteți niciodată lichidelor de frână, benzinei, produselor petroliere, uleiurilor penetrante etc. să intre în contact cu piese din plastic. Substanțele chimice pot deteriora, pot slăbi sau pot distruge plasticul, ceea ce se poate solda cu vătămări grave.

ACUMULATORII

Setul de acumulatori este echipat cu acumulatori Litiu-ion. Durata de utilizare a fiecărei încărcări va depinde de tipul de lucrare executată.

Acumulatorii din această sculă au fost proiectate să furnizeze o viață cât se poate de lungă, fără probleme. Ca orice alți acumulatori, la un moment dat se vor uza.

Nu demontați setul de acumulatori sau încerca să înlocuiți acumulatorii. Manevrarea acumulatorilor, în special când purtați inele și bijuterii poate provoca arsuri grave.

Pentru a prelungi la maxim posibila durată de viață, citiți și înțelegeți manualul de instrucțiuni.

- Este un obicei bun să deconectați încărcătorul și să îndepărtați setul de acumulatori Litiu-ion când acesta nu este utilizat.

Pentru depozitarea setului de acumulatori Litiu-ion care depășește 30 de zile:

Depozitați setul de acumulatori Litiu-ion într-un loc în care temperatura este sub 26°C și nu există umezeală.

- Depozitați setul de acumulatori Litiu-ion în stare încărcată între 30%-50% din capacitate.
- La fiecare șase luni de stocare, încărcați complet setul de acumulatori Litiu-ion.
- Exteriorul poate fi curățat cu o cârpă sau cu o perie moale care nu este de metal.

OBSERVAȚIE: Acest set de acumulatori este echipat cu un buton de funcție avansată de auto întreținere. Acesta poate menține 30% din capacitatea sa de încărcare automat după depozitarea mai lungă de o lună.

ÎNDEPĂRTAREA SETULUI DE ACUMULATORI ȘI PREGĂTIREA SA PENTRU RECICLARE



Nu eliminați încărcătorul de acumulatori și bateriile/acumulatorii împreună cu deșeurile menajere!

Li-ion

Conform Directivei europene 2012/19/UE, sculele echipamentele electrice și electronice care nu mai sunt utilizabile, și conform Directivei europene 2006/66/CE, seturile de acumulatori/bateriile defecte sau uzate trebuie colectate separat și eliminate într-un mod ecologic corect.

Consultați autoritatea locală în domeniul deșeurilor pentru informații suplimentare privind opțiunile disponibile de reciclare și/sau de eliminare.

⚠️ AVERTISMENT: După îndepărtarea setului de acumulatori în vederea eliminării sau reciclării, acoperiți bornele setului de acumulatori cu bandă adezivă super rezistentă. Nu încercați să distrugeți sau să demontați setul de acumulatori sau să-i îndepărtați vreo componentă. Acumulatorii Litiu-ion trebuie reciclați sau eliminați într-un mod corect. De asemenea, nu atingeți niciodată bornele și/ sau părți ale corpului cu obiecte metalice deoarece se poate produce un scurtcircuit. A nu se lăsa la îndemâna copiilor. Nerespectarea acestor instrucțiuni poate duce la incendiu și/sau vătămare corporală gravă.

DEPANAREA

PROBLEMĂ	CAUZĂ	SOLUȚIE
Gradul de încărcare al setului de acumulatori este redus după mai mult de o lună de neutilizare.	Setul de baterii a efectuat automat o auto întreținere pentru a-și prelungi durata de viață.	Reîncărcați complet setul de acumulatori înainte de a-l utiliza.
Indicatorul de alimentare clipește portocaliu.	Acumulatorul este prea fierbinte.	Lăsați setul de acumulatori să se răcească până când temperatura scade sub 67°C.
Capacul terminal al acumulatorului se încălzește în timpul depozitării. Indicatorul de alimentare clipește verde la fiecare două secunde.	Setul de acumulatori a efectuat automat o auto întreținere pentru a-și prelungi durata de viață.	Nicio acțiune nu este necesară; acest lucru este normal. Apăsăți indicatorul de alimentare, procesul de auto întreținere se va opri.

GARANȚIA

POLITICA DE GARANȚIE EGO

Vă rugăm consultați website-ul egopowerplus.com pentru termenii și condițiile complete ale politicii de garanție EGO.

PREBERITE VSA NAVODILA.



**PREBERITE & OSVOJITE
PRIROČNIK Z NAVODILI**

⚠ Preostalo tveganje! Pred uporabo izdelka se morajo osebe z elektronskimi napravami, kot je srčni spodbujevalnik, posvetovati s svojim zdravnikom. Delovanje električne opreme v bližini srčnega spodbujevalnika lahko povzroči motnje ali okvaro srčnega spodbujevalnika.

⚠ OPOZORILO: Za zagotovitev varnosti in zanesljivosti mora vsa popravila izvesti usposobljen serviser.

VARNOSTNI SIMBOLI

Namen varnostnih simbolov je, da pritegnejo vašo pozornost na morebitne nevarnosti. Varnostni simboli in njihova pojasnila si zaslužijo vašo pozornost in razumevanje. Opozorilni simboli sami ne odpravljajo nobene nevarnosti. Navodila in opozorila niso nadomestilo za ustrezne ukrepe za preprečevanje nesreč.

⚠ OPOZORILO: Poskrbite, da boste pred uporabo orodja prebrali in razumeli vsa varnostna navodila v priročniku z navodili za uporabo, vključno z vsemi simboli za varnostna opozorila, kot so »NEVARNOST«, »OPOZORILO«, in »SVARILO«. Neupoštevanje spodaj navedenih navodil se lahko odrazi v električnem udaru, požaru in/ali resnih telesnih poškodbah.

⚠ OPOZORILO: Za zagotovitev varnosti in zanesljivosti mora vsa popravila izvesti usposobljen serviser.



⚠ OPOZORILO: Delovanje katerega koli električnega orodja lahko povzroči metanje tujkov v vaše oči, kar lahko povzroči resne poškodbe očesa. Pred začetkom dela z električnim orodjem vedno nosite zaščitna očala ali varnostna očala s stranskimi zaščitami in kadar je treba tudi ščit za celoten obraz. Priporočamo vam uporabo varnostne maske Wide Vision Safety Mask za uporabo preko očal ali standardnih varnostnih očal s stransko zaščito.

⚠ OPOZORILO: Nevarnost požara in opeklin. Ne razstavlajte ali sežigajte, temperatura nad 100 °C. Baterijo do uporabe hranite izven dosega otrok in v originalni embalaži. Izrabljene baterije nemudoma odvrzite v skladu z lokalnimi predpisi za recikliranje oziroma odlaganje odpadkov.

VARNOSTNA NAVODILA

Na tej strani so prikazani in opisani varnostni simboli, ki se lahko pojavijo na tem izdelku. Preberite, osvojite in sledite navodilom na stroju preden ga boste poskušali sestaviti in upravljati.

	Varnostno opozorilo	Ukrepi za večjo varnost.
	Nosite zaščito za oči	Pri upravljanju tega izdelka vedno nosite zaščitna očala ali varnostna očala s stransko zaščito in zaščito za celoten obraz.
	Preberite priročnik z navodili za uporabo	Za zmanjšanje nevarnosti poškodb je pomembno, da si uporabnik pred uporabo naprave prebere priročnik z navodili za uporabo.
	Simboli za recikliranje	Baterijskih sklopov/baterij ne mečite med gospodinjске odpadke, v vodo ali ogenj. Baterijske sklope/baterije zbirajte, reciklirajte in odstranite po okolju prijaznih smernicah.
	Odstranite baterijski sklop	Pri nameščanju delov, opravljanju prilagoditev, čiščenju ali kadar izdelek ni v uporabi vedno odstranite baterijski sklop.

	Baterijskega sklopa/ baterijskih celic ne izpostavljajte ognju	Ob stalni močni sončni svetlobi, ognju, vodi in vlagi. Nevarnost eksplozije.
	Baterijskega sklopa/ baterijskih celic ne izpostavljajte vodi	
	Temperatura okolice za polnjenje baterijskega sklopa	Za najboljše rezultate baterijo polnite na mestu, kjer je temperatura višja od 0°C in nižja od 40°C .
V	Volt	Napetost
A	Amperi	Tok
Hz	Hertz	Frekvenca (v ciklih na sekundo)
W	Watt	Napajanje
min	Minute	Čas
	Izmenični tok	Vrsta toka
	Enosmerni tok	Vrsta ali značilnost toka

⚠ OPOZORILO: Preberite in osvojite vsebino navodil. Neupoštevanje vseh navodil se lahko odrazi v električnem udaru, požaru in/ali resnih telesnih poškodbah. Izraz »električno orodje« in vsa navedena opozorila se nanašajo na električne vrtno stroje EGO in stroje, ki jih napaja baterija (brezžični stroji).

VARNOST DELOVNEGA OBMOČJA

- Delovno območje naj bo čisto in dobro osvetljeno. V neurejenih in temnih območjih se rade zgodijo nesreče.
- Električnega orodja ne upravljajte v eksplozivnih okoljih, kot je ob prisotnosti vnetljivih tekočin, plinov ali prahu. Električno orodje ustvarja iskre, ki lahko zanetijo prah ali hlape.

ELEKTRIČNA VARNOST

- Električnih orodij ne izpostavljajte dežju ali vlažnim pogojem. Voda v električnem orodju znatno poveča tveganje električnega udara.

- Orodje uporabljajte le s polnilniki, navedenimi spodaj:

BATERIJSKI SKLOPI	POLNILNIK
BA1120E, BA2240E, BA2800, BA3360, BA4200	CH5500E, CH2100E

UPORABA IN VZDRŽEVANJE BATERIJSKEGA ORODJA

- **Baterijo polnite le s polnilniki, ki jih določa proizvajalec.** Polnilnik, ki ustreza eni vrsti baterijskega sklopa, morda lahko povzroči požar, če z njim polnite drugo vrsto baterijskega sklopa.
- **Baterijska orodja uporabljajte samo s predpisano vrsto baterijskih sklopov.** Uporaba katerih koli drugih baterijskih sklopov lahko ustvari tveganje poškodb in požara.
- **Ko baterijski sklop ni v uporabi, ga hranite ločeno od kovinskih predmetov, kot so sponke za papir, kovanci, ključi, žebliji, vijaki ali drugi majhni kovinski predmeti, ki lahko povzročijo stik med eno in drugo sponko.** Kratek stik zaradi povezanih terminalov baterije lahko povzroči opekline ali požar.
- **Ob zlorabi baterije lahko iz nje steče tekočina. Če se po nesreči dotaknete tekočine, mesto dotika sperite z vodo. Če pride tekočina v stik z očmi, poiščite zdravstveno pomoč.** Tekočina, ki izteče iz baterije, lahko povzroči vnetje ali opekline.
- **Ne razstavlajte, odpirajte ali trgajte sekundarnih celic ali baterij.**
- **Celic ali baterij ne izpostavljajte vročini ali ognju.** Naprave ne shranjujte na neposredni sončni svetlobi.
- **Ne povzročite kratkega stika celice ali baterije.** Celic ali baterij ne shranjujte naključno v škatli ali predalu, kjer lahko pride do kratkega stika med njimi ali pa kratek stik povzročijo drugi kovinski predmeti.
- **Do uporabe celice ali baterije ne odstranjujte iz originalne embalaže.**
- **Celic ali baterij ne izpostavljajte mehanskim šokom.**
- **V primeru puščanja celice, ne dovolite, da pride tekočina v stik s kožo ali očmi.** Če pride do stika, prizadeto območje sperite z obilno količino vode in poiščite zdravniško pomoč.
- **Ne uporabljajte nobenega drugega polnilnika razen tistega, ki je posebej namenjen za uporabo z opremo.**
- **Ne uporabljajte nobene celice ali baterije, ki ni namenjena za uporabo z opremo.**
- **V napravi ne kombinirajte celic različne izdelave, zmogljivosti, velikosti ali vrste.**

- Celice in baterije hranite izven dosega otrok.
 - Če je prišlo do zaužitja celice ali baterije, nemudoma poiščite zdravniško pomoč.
 - Za opremo vedno kupite ustrezno celico ali baterijo.
 - Celice in baterije naj bodo čiste in suhe.
 - Če postanejo umazane, celice ali sponke baterij obrišite s čisto in suho krpo.
 - Sekundarne celice in baterije morate pred uporabo napolniti. Vedno uporabite ustrezen polnilnik in upoštevajte proizvajalčeva navodila za uporabo glede pravilnega polnjenja.
 - Baterij ne polnite dalj časa, če jih ne uporabljate.
 - Po daljšem obdobju skladiščenja, boste za največjo učinkovitost morda morali celice ali baterije večkrat napolniti in izprazniti.
 - Sekundarne celice in baterije zagotavljajo najboljše rezultate, če jih uporabljate pri normalni sobni temperaturi (20 °C ± 5 °C).
 - Originalno literaturo izdelka prihranite za kasnejšo uporabo.
 - Uporabljajte le celico ali baterijo za uporabo, za katero je bila namenjena.
 - Če je mogoče, baterijo odstranite iz opreme, ko je ne uporabljate.
 - Pravilno jo odvrzite.
- ## SERVIS
- Upoštevajte navodila v poglavju Vzdrževanje v tem priročniku. Če uporabljate neodobrene dele ali ne upoštevate navodil v poglavju Vzdrževanje, lahko povzročite nevarnost električnega udara ali poškodb.
- ## SPECIFIČNA VARNOSTNA PRAVILA
- Spoznajte svoje električno orodje. Pozorno preberite priročnik z navodili za uporabo. Poučite se o uporabi in omejitvah, prav tako tudi o specifičnih morebitnih nevarnostih, povezanih z orodjem. Upoštevanje tega nasveta bo zmanjšalo nevarnost električnega udara, požara ali hudih telesnih poškodb.
 - **Baterijskih orodij ni potrebno vključiti v električno vtičnico, zato so vedno v stanju delovanja.** Bodite pozorni na morebitne nevarnosti, če ne uporabljate vedno odstranite baterijo. Upoštevanje tega nasveta bo zmanjšalo nevarnost električnega udara, požara ali hudih telesnih poškodb.
 - **Baterijskega orodja ali baterijskega sklopa ne postavljajte v bližino ognja ali vročine.** To bo zmanjšalo nevarnost eksplozije in morebitnih poškodb.
 - **Baterij ne mečite v ogenj.** Celice lahko eksplodirajo. Preverite lokalne predpise za morebitna posebna navodila glede odstranjevanja.
 - **Baterije ne odpirajte ali poškodujte.** Sproščeni elektroliti so korozivni in lahko poškodujejo oči ali kožo. Lahko so strupeni, če jih zaužijete.
 - **Baterijskega sklopa ne uničite, mečite ali poškodujte.** Baterijskega sklopa ali polnilnika, ki je padel ali prejel močan udarec, ne uporabljajte. Poškodovana baterija lahko eksplodira. Poškodovane ali izpraznjene baterije takoj ustrezno odstranite.
 - **Blizu vira vžiga, kot je močan reflektor, baterije lahko eksplodirajo, ker oddajajo plin vodik.** Za zmanjšanje nevarnosti resnih telesnih poškodb nikoli ne uporabljajte baterijsko napajanih naprav blizu odprtega ognja. Baterija ob eksploziji lahko odda leteče delce in kemične snovi. Če pridete v stik z njimi, takoj izperite z vodo.
 - **Baterije ne polnite na vlažnem ali mokrem mestu.** Z upoštevanjem tega nasveta zmanjšate nevarnost električnega udara.
 - **Za najboljše rezultate baterijo polnite na mestu, kjer je temperatura višja od 0 °C in nižja od 40 °C.** Baterije ne shranjujte zunaj ali v vozilih.
 - **V ekstremnih temperaturnih pogojih lahko pride do puščanja baterij.** Če tekočina pride v stik z vašo kožo, slednjo takoj izperite z milom in vodo, nato je nevtralizirajte s sokom limone ali kisom. Če tekočina pride v stik z očmi, jih vsaj 10 minut spirajte s čisto vodo, nato pa nemudoma poiščite zdravniško pomoč. Z upoštevanjem tega nasveta zmanjšate nevarnost telesnih poškodb.
 - **Ne dovolite, da bi bencin, olja, ali izdelki, ki temeljijo na naftnih derivatih, prišli v stik s plastičnimi deli.** Te snovi vsebujejo kemikalije, ki lahko poškodujejo, oslabijo ali uničijo plastiko.
 - **Baterijski sklop naj servisira kvalificirano servisno osebo, ki uporablja le identične nadomestne dele.** To bo zagotovilo ohranjanje varnosti baterijskega sklopa.
- Ta navodila shranite.** Pogosto jih preberite. Uporabite jih tudi za poučevanje ostalih, ki uporabljajo to napravo. Če to orodje komu posodite, posodite tudi ta navodila tudi za preprečevanje zlorabe izdelka in možnosti poškodb.

TA NAVODILA SHRANITE!

TEHNIČNI PODATKI

Baterija	BA1120E:	56 V 2,0 Ah litij-ionska
	BA2240E:	56 V 4,0 Ah litij-ionska
	BA2800:	56 V 5,0 Ah litij-ionska
	BA3360:	56 V 6,0 Ah litij-ionska
	BA4200:	56 V 7,5 Ah litij-ionska
Optimalna temperatura polnjenja	0°C-40°C	
Teža baterije	BA1120E:	1,2 kg
	BA2240E:	2,2 kg
	BA2800:	2,2 kg
	BA3360:	2,8 kg
	BA4200:	2,8 kg

OPIS

SPOZNAJTE VAŠ LITIJ-IONSKI BATERIJSKI SKLOP (slika A)

1. Odprtina za hlajenje
2. Indikator napajanja
3. Baterijski kontakti

DELOVANJE

INDIKATOR NAPAJANJA NA BATERIJSKEM SKLOPU

Litij-ionski baterijski sklop je opremljen z indikatorjem napajanja, ki kaže nivo polnilne zmogljivosti baterijskega sklopa. Pritisnite indikator napajanja za prikaz nivoja napoljenosti. Indikator LED bo svetil 10 sekund.

- Zelena lučka nakazuje, da ima baterijski sklop več kot 15 % polnilne zmogljivosti.
- Rdeča lučka nakazuje nizko napetost baterijskega sklopa.
- Utripajoča rdeča lučka nakazuje, da je baterijski sklop skoraj izpraznjen in ga je treba takoj napolniti.

ZAŠČITA BATERIJE

Baterijsko vezje ščiti baterijski sklop pred ekstremnimi temperaturami, preveliko izpraznjenostjo in prenapoljenostjo. Za zaščito baterije pred poškodbami in za podaljšanje življenjske dobe baterije, bo baterijsko vezje baterijski sklop ugasnilo, če to ta preobremenjen ali če med uporabo postane temperatura previsoka. To se lahko zgodi pri izjemno visokem navoru, vezavi in zastoju. Baterijski sklop se bo izklopil in indikator napajanja bo 10 s utripal oranžno, če bo delovna temperatura preselila 70 °C. Z

normalnim delovanjem bo nadaljeval, ko se bo temperatura vrnila na 67 °C.

Opomba: Znatno zmanjšan čas delovanja po popolnem polnjenju baterijskega sklopa nakazuje, da so baterije blizu konca uporabnosti in jih je treba zamenjati.

DELOVANJE V HLADNEM VREMENU

Litij-ionski baterijski sklop bo zagotavljal optimalno delovanje pri temperaturah med 0 °C in 40 °C. Ko je baterijski sklop zelo hladen, lahko prvo minuto uporabe deluje »pulzno«. Baterijski sklop namestite v orodje in orodje uporabljajte z zmanjšanim delovanjem. Po približno eni minuti se bo baterijski sklop ogrel in bo normalno deloval.

KDAJ NAPOLNITI BATERIJSKI SKLOP

OPOMBA: Litij-ionski baterijski sklopi so dobavljeni delno napolnjeni. Pred prvo uporabo baterijski sklop popolnoma napolnite.

OPOMBA: Ta baterijski sklop je opremljen z napredno funkcijo samovzdrževanja za podaljšanje življenjske dobe baterije. Odvisno od napoljenosti baterije bo po enem mesecu skladiščenja samodejno opravil operacijo samostojnega praznjenja. Po tem samovzdrževanju bo baterijski sklop vstopil v stanje spanja in ohranil 30 % polnilne zmogljivosti. Če baterijski sklop skladiščite en mesec ali več, pred naslednjo uporabo baterijo popolnoma napolnite.

Pred ponovnim polnjenjem baterijskega sklopa ni potrebno popolnoma izprazniti. Litij-ionsko baterijo lahko napolnite kadar koli in ne bo razvila »spomina«, če jo boste polnili po le delni izpraznitvi. Za ugotavljanje, kdaj je treba baterijski sklop ponovno napolniti, uporabite indikator napajanja.

KAKO NAPOLNITI BATERIJSKI SKLOP

Sledite navodilom v priročniku z navodili za uporabo za izdelek Hitri polnilnik EGO CH5500E ali Polnilnik CH2100E.

PRIKLUČITEV IN ODKLOP BATERIJSKEGA SKLOPA

Sledite navodilom v priročniku z navodili za uporabo za posamezen izdelek EGO.

VZDRŽEVANJE

⚠ OPOZORILO: Da bi se izognili hudim telesnim poškodbam, med zamenjavo dodatkov, čiščenjem ali vzdrževanjem iz orodja vedno odstranite baterijski sklop.

⚠ OPOZORILO: Pri servisiranju uporabljajte le identične nadomestne dele EGO. Uporaba drugih delov je tvegana in lahko povzroči škodo na izdelku.

⚠ OPOZORILO: Za čiščenje baterijskega sklopa ni priporočljivo uporabljati stisnjenega suhega zraka. Če je čiščenje s stisnjanim zrakom edini način čiščenja, ki ga uporabljate, vedno nosite zaščitna očala ali varnostna očala s stransko zaščito. Če je postopek prašen, nosite tudi protiprašno masko.

SPLOŠNO VZDRŽEVANJE

Pri čiščenju plastičnih delov se izogibajte uporabi topil. Večina vrst plastike se lahko pri uporabi različnih komercialnih topil poškoduje. Za odstranjevanje umazanije, praha, olja in maščobe uporabljajte čiste krpe.

⚠ OPOZORILO: Nikoli naj zavorna tekočina, gorivo, izdelki na osnovi naftnih derivatov, prodirajoče olje ne pridejo v stik s plastičnimi deli. Kemikalije lahko plastiko poškodujejo, oslabijo ali uničijo, kar lahko povzroči hude telesne poškodbe.

BATERIJE

Baterijski sklop je opremljen z litij-ionskimi baterijami, ki se polnijo. Čas med dvema polnjenjema bo odvisen od vrste dela, ki ga boste opravljali.

Baterije v tem orodju so bile zasnovane za zagotavljanje maksimalne nemotene življenjske dobe. Kot vse baterije, se bodo tudi te sčasoma obrabile.

Baterijskega sklopa ne razstavljajte ali poskušajte zamenjati baterij. Rokovanje z baterijami, zlasti, če nosite prstane in nakit, lahko povzroči resne opekline.

Za čim daljšo življenjsko dobo baterij preberite in osvojite priročnik z navodili za uporabo.

- Ko baterijski sklop ni v uporabi, je dobro, da polnilnik odklopite in odstranite litij-ionski baterijski sklop.

Shranjevanje litij-ionskega baterijskega sklopa, ki je daljše od 30 dni:

Litij-ionski baterijski sklop shranite na mestu, kjer je temperatura nižja od 26 °C in ni vlažno.

- Litij-ionski baterijski sklop shranjujte v stanju med 30 % in 50 % napoljenosti.
- Vsakih šest mesecev skladiščenja litij-ionski baterijski sklop popolnoma napolnite.
- Zunanost lahko očistite s krpo ali mehko nekovinsko krtačo.

OPOMBA: Baterijski sklop je opremljen z napredno funkcijo samovzdrževanja. Samodejno lahko ohrani 30 % napoljenosti potem, ko je skladiščen več kot en mesec.

ODSTRANITEV IN PRIPRAVA BATERIJSKEGA SKLOPA NA RECIKLAŽO



Li-ion

Polnilnika baterij in baterij/baterij, ki jih je mogoče polniti, ne odvrzite med gospodinjnske odpadke.

V skladu z evropskim zakonom 2012/19/EU glede električne in elektronske opreme, ki ni več uporabna, in v skladu z evropskim zakonom 2006/66/EC glede pokvarjenih ali izrabljenih baterijskih sklopov/baterij, je treba baterije zbrati ločeno in odvreči na okoljsko sprejemljiv način.

Za informacije glede razpoložljivih možnosti za recikliranje in/ali odstranjevanje se obrnite na lokalne oblasti za ravnanje z odpadki.

⚠ OPOZORILO: Po odstranitvi baterijskega sklopa za odlaganje ali recikliranje sponke baterijskega sklopa prelepite z odpornim lepilnim trakom. Baterijskega sklopa ne poskušajte uničiti ali razstaviti oziroma odstraniti katerega koli sestavnega dela. Litij-ionske baterije je treba reciklirati ali primerno zavreči. Poleg tega se nikoli ne dotikajte sponk s kovinskimi predmeti in/ali deli telesa, saj lahko pride do kratkega stika. Hranite izven dosega otrok. Če teh opozoril ne upoštevate, lahko pride do požara in/ali hudih poškodb.

ODPRAVLJANJE TEŽAV

TEŽAVA	VZROK	REŠITEV
Napolnjenost baterijskega sklopa se zmanjša po več kot enem mesecu neuporabe.	Baterijski sklop samodejno izvede samovzdrževanje, da podaljša svojo življenjsko dobo.	Pred uporabo baterijski sklop ponovno popolnoma napolnite.
Indikator napajanja utripa oranžno.	Baterija je prevroča.	Baterijski sklop ohladite do temperature, ki je nižja od 67 °C.
Med skladiščenjem postane pokrov baterijskih sponk topel. Indikator napajanja vsaki dve sekundi utripne zeleno.	Baterijski sklop samodejno izvede samovzdrževanje, da podaljša življenjsko dobo baterije.	Potrebno ni nobeno dejanje; to je običajno. Pritisnite indikator napajanja in samovzdrževanje bo končano.

GARANCIJA

GARANCIJSKA POLITIKA DRUŽBE EGO

Za popolne pogoje garancijske politike družbe EGO obiščite spletno stran egopowerplus.com.

KEES VAN DER SPEK
TUINMACHINES ★ STOLWIJK

PERSKAITYKITE VISAS INSTRUKCIJAS!



PERSKAITYKITE NAUDOJIMO INSTRUKCIJĄ IR ĮSITIKINKITE, KAD JĄ SUPRATOTE

⚠ Likutinė rizika! Žmonės, kuriems implantuoti elektroniniai prietaisai, pvz., širdies stimulatoriai, prieš pradėdami naudoti šį gaminį turėtų pasikonsultuoti su savo gydytoju (-ais). Šalia širdies stimulatoriaus veikianti elektros įranga gali sukelti širdies stimulatoriaus veikimo trukdžius arba gedimą.

⚠ ĮSPĖJIMAS: Norint užtikrinti saugų ir patikimą gaminio naudojimą visus remonto darbus turi atlikti kvalifikuotas techninės priežiūros specialistas.

SAUGOS SIMBOLIAI

Šių simbolių tikslas yra atkreipti jūsų dėmesį į galimus pavojus. Gerai susipažinkite su saugos simboliais bei jų paaškinimais ir juos įsidėmėkite. Simbolių įspėjimai patys savaime negali apsaugoti nuo pavojų. Jais žymimi nurodymai ir įspėjimai neatstoja tinkamų nelaimingų atsitikimų prevencijos priemonių.

⚠ ĮSPĖJIMAS: Prieš pradėdami naudoti šį gaminį perskaitykite visus šioje naudojimo instrukcijoje pateiktus saugos nurodymus, taip pat susipažinkite su visais saugos įspėjamaisiais simboliais, tokiais kaip „PAVOJUS“, „ĮSPĖJIMAS“ ir „PERSPĖJIMAS“, ir įsitikinkite, kad juos supratote. Nesilaikant visų toliau išdėstytų nurodymų galima patirti elektros smūgį, sukelti gaisrą ir (arba) sunkiai susižeisti.

⚠ ĮSPĖJIMAS: Norint užtikrinti saugų ir patikimą gaminio naudojimą visus remonto darbus turi atlikti kvalifikuotas techninės priežiūros specialistas.



⚠ ĮSPĖJIMAS: Naudojant bet kokius elektros prietaisus gali būti išsviesti ir pataikyti į akis pašaliniai objektai, galintys sunkiai sužeisti akis. Prieš pradėdami naudoti elektros prietaisą, visada užsidėkite apsauginius akinius arba apsauginius akinius su šonine apsauga ir, kai reikia, visą veidą dengiantį skydelį. Rekomenduojame naudoti platų matymo lauką užtikrinančią apsauginę kaukę virš akinių arba standartinius apsauginius akinius su šonine apsauga.

⚠ ĮSPĖJIMAS: Gaisro ir nudegimų pavojus. Prietaiso neardykite; nekaitinkite virš 100 °C ir nedeginkite. Laikykite akumuliatorių vaikams nepasiekiamoje vietoje ir gamintojo pakuotėje, kol jis bus paruoštas naudoti. Panaudotas baterijas nedelsiant išmeskite laikydamiesi vietoje galiojančių atliekų tvarkymo ir perdirbimo teisės aktų nuostatų.

SAUGOS NURODYMAI

Šiame puslapyje pavaizduoti ir aprašyti saugos simboliai, kurie gali būti naudojami ant šio gaminio. Prieš pradėdami surinkti ir naudoti prietaisą, perskaitykite visus ant jo pateiktus nurodymus, įsitikinkite, kad juos supratote, ir jais vadovaukitės.

	Saugos įspėjimas	Atsargumo priemonės skirtos užtikrinti jūsų saugumą.
	Dėvėkite akių apsaugos priemones	Naudodami šį gaminį visada užsidėkite apsauginius akinius arba apsauginius akinius su šonine apsauga ir visą veidą dengiantį skydelį.
	Perskaitykite naudojimo instrukciją	Kad būtų sumažintas susižalojimo pavojus, naudotojas turi perskaityti naudojimo instrukciją ir įsitikinti, kad ją suprato.
	Perdirbimo simboliai	Draudžiama išmesti sudėtinės baterijas ir (arba) akumuliatorius kartu su buitinėmis atliekomis, į ugnį ar vandens telkinius. Sudėtinės baterijos ir (arba) akumuliatoriai turi būti surenkami, perdirbami arba šalinami nekenksmingu aplinkai būdu.
	Išimkite sudėtinę bateriją	Montuojant prietaiso dalis, atliekant jo pakeitimus, jį valant arba jo nenaudojant sudėtinė baterija visada turi būti išimta.

	Saugokite sudėtinę bateriją / baterijos elementus nuo ugnies	Saugokite nuo ilgalaikio tiesioginių saulės spindulių poveikio, ugnies, vandens ir drėgmės. Sprogimo pavojus
	Saugokite sudėtinę bateriją / baterijos elementus nuo vandens	
	Sudėtinės baterijos įkrovimo aplinkos temperatūra	Pre dosiahnutie najlepších výsledkov je potrebné batérie nabíjať na mieste, kde je teplota vyššia ako 0 ° C a nižšia ako 40 ° C.
V	Voltas	Napätie
A	Amperas	Prúd
Hz	Hercas	Frekvencia (cyklov za sekundu)
W	Vatas	Výkon
min	Minutės	Čas
	Kintamoji elektros srovė	Typ prúdu
	Nuolatinė elektros srovė	Typ alebo charakteristika prúdu

ĮSPĖJIMAS: Perskaitykite ir išsiaiškinkite visus nurodymus. Nesilaikant visų nurodymų galima patirti elektros smūgį, sukelti gaisrą ir (arba) sunkiai susižeisti. Visuose įspėjimuose vartojama sąvoka „elektros prietaisas“ taikoma elektriniams ir naudojamiems su maitinimo elementais (beleidžiams) EGO vejų ir sodų įrenginiams.

DARBO VIETOS SAUGUMAS

- Darbo vieta turi būti švari ir gerai apšviesta. Jei darbo vieta netvarkinga ar blogai apšviesta, gali įvykti nelaimingų atsitikimų.
- Nedirbkite su elektros prietaisu sprogioje aplinkoje, pavyzdžiui, ten, kur yra degių skysčių, dujų arba dulkių. Elektros prietaisai gali kibirkščiuoti, nuo kibirkščių gali užsidegti dulkės arba susikaupę garai.

ELEKTROS SAUGA

- Saugokite elektros prietaisus nuo lietaus ar drėgmės. Vandeniui patekus į elektros prietaiso vidų padidėja elektros smūgio pavojus.

- Naudokite tik toliau nurodytus įkroviklius:

SUDĖTINĖS BATERIJOS	ĮKROVIKLIS
BA1120E, BA2240E, BA2800, BA3360, BA4200	CH5500E, CH2100E

BATERIJŲ NAUDOJIMAS IR PRIEŽIŪRA

- Įkraukite tik naudodami įkroviklius, nurodytus gamintojo. Įkrovikliu, kuris tinka vieno tipo sudėtinėi baterijai, įkraunant kitokio tipo sudėtinę bateriją gali kilti gaisras.
- Elektros prietaisus naudokite tik su jiems skirtomis sudėtinėmis baterijomis. Naudojant kitokias sudėtines baterijas gali kilti sužeidimų ir gaisro pavojus.
- Nenaudojama sudėtinė baterija turi būti laikoma atokiau nuo metalinių objektų, tokių kaip sąvaržėlės, monetos, raktai, vinys, varžtai ar kiti metaliniai objektai, galintys sujungti abu baterijos gnybtus. Įvykus tumpajam jungimui tarp baterijos gnybtų galima nusideginti ar gali kilti gaisras.
- Esant netinkamoms naudojimo sąlygoms iš baterijos gali ištekėti skystis; venkite sąlyčio su juo. Atsitiktinai patekus ant odos, nedelsiant nuplaukite vandeniu. Jeigu skystis pateko į akis, papildomai kreipkitės pagalbos į gydytojus. Iš baterijos ištekėjęs skystis gali sudirginti arba nudeginti odą.
- Neardykite, neatidarykite ir nepjaustykite antrinių elementų arba baterijų.
- Saugokite baterijas ar jų elementus nuo karščio ar ugnies. Nelaikykite jų tiesioginiuose saulės spinduliuose.
- Pasirūpinkite, kad neįvyktų baterijos ar elemento trumpasis jungimas. Nelaikykite baterijų ar jų elementų dėžėje ar stalčiuje, kur tarp jų arba dėl kitų tvenčių metalinių daiktų gali įvykti trumpasis jungimas.
- Neišimkite baterijos ar jos elemento iš originalios pakuotės, kol nereikia jų naudoti.
- Saugokite baterijas ir jų elementus nuo mechaninių smūgių.
- Skycio iš elemento nutekėjimo atveju saugokitės, kad jis nepatektų ant odos arba į akis. Jeigu taip atsitiko, nuplaukite pažeistą vietą nuplauti dideliu kiekiu vandens ir kreipkitės į gydytoją.
- Nenaudokite jokio kito įkroviklio, nei numatytas naudoti su ta įranga.
- Nenaudokite baterijų ar jų elementų, kuri nėra skirti naudoti su įranga.
- Nenaudokite viename prietaise skirtingų gamintojų, talpos, dydžio ar tipo baterijų.
- Laikykite baterijas ir elementus vaikams nepasiekiamoje vietoje.

- Prarijus bateriją arba jos elementą būtina nedelsiant kreiptis į gydytoją.
- Visada pirkite įrangai tinkamą bateriją arba jos elementą.
- Baterijas ir elementus laikykite švarioje ir sausoje vietoje.
- Jeigu baterijos ar elementų gnybtai yra purvini, nuvalykite juos švariu sausu audeklu.
- Prieš naudojant antrinius elementus ir baterijas reikia įkrauti. Visada naudokite tinkamą įkroviklį ir perskaitykite gamintojo instrukcijoje ar įrangos vadove pateiktus tinkamo įkrovimo nurodymus.
- Nepalikite baterijos ilgai krauti, jei neketinate jos naudoti.
- Po ilgo laikymo laikotarpio gali tekti baterijas ar jų elementus kelis kartus įkrauti ir iškrauti, kad būtų pasiekta maksimali galia.
- Antriniai elementai ir baterijos geriausia našumą pasiekia tada, kai yra naudojami normalioje kambario temperatūroje (20°C ± 5°C).
- Išsaugokite originalią produkto dokumentaciją ateičiai.
- Baterijas arba jų elementus montuokite tik prietaise, kuriam jie skirti.
- Jei įmanoma, išimkite bateriją iš įrenginio, kai jis nenaudojamas.
- Tinkamai utillizuokite.

TECHNINĖ PRIEŽIŪRA

- Vadovaukitės šio vadovo techninės priežiūros skyriuje pateiktais nurodymais. Naudojant neoriginalias dalis ar nesilaikant techninės priežiūros nurodymų gali kilti elektros smūgio arba sužeidimų pavojus.

SPECIALIOS SAUGOS TAISYKLĖS

- Susipažinkite su jūsų elektros prietaiso veikimu. Atidžiai perskaitykite naudojimo instrukciją.
- Susipažinkite su naudojimo būdais ir naudojimo apribojimais, taip pat galimais su šiuo prietaisu susijusiais pavojais. Laikantis šios taisyklės bus sumažintas elektros smūgio, gaisro ar sunkaus sužalojimo pavojus.
- Baterijų nereikia įjungti į elektros lizdą; jos visada yra darbinės būsenos. Atkreipkite dėmesį į galimus pavojus, kai nenaudojate prietaiso su baterija. Prieš keisdami priedus bateriją visada išimkite. Laikantis šios taisyklės bus sumažintas elektros smūgio, gaisro ar sunkaus sužalojimo pavojus.

- **Nedėkite prietaisų su sumontuota baterija arba sudėtinę baterijų šalia ugnies ar karščio šaltinio.** Tai padės sumažinti sprogdimo ir galimo susižeidimo riziką.
- **Nemeskite baterijų į ugnį.** Elementai gali sprogti. Susipažinkite su vietoje galiojančiais teisės aktais, kuriuose gali būti pateikti specialūs šalinimo nurodymai.
- **Draudžiama atidaryti arba gadinti bateriją.** Išbėgęs elektrolitas sukelia koroziją ir gali pakenkti akims ar odai. Jis gali būti toksiškas prarijus.
- **Draudžiama sudėtinės baterijas traiškyti, mėtyti arba gadinti.** Draudžiama naudoti sudėtinės baterijas ar įkroviklį, jei jie buvo numesti arba stipriai sutrenkti. Pažeista baterija gali sprogti. Numesta arba pažeista bateriją nedelsiant išmeskite tinkamu būdu.
- **Baterijose susidaro vandenilio dujų, kurios gali sprogti dėl atsiradusio uždegimo šaltinio, pvz., dėl įsiziėbusios kontrolinės lemputės.** Siekiant sumažinti sunkių sužalojimų riziką, niekada nenaudokite jokių bevielų gaminių prie atviros liepsnos. Sprogdus baterijai gali pasklisti nuolaužos ir chemikalai. Taip atsitikus, tas vietas nedelsiant praplaukite vandeniu.
- **Nekraukite baterijos drėgnoje arba šlapioje vietoje.** Laikantis šios taisyklės bus sumažintas elektros smūgio pavojus.
- **Siekiant geriausių rezultatų baterija turėtų būti įkraunama vietoje, kurioje temperatūra yra didesnė nei 0 °C ir mažesnė nei 40 °C.** Nelaikykite jos lauke arba transporto priemonėje.
- **Ekstremaliomis naudojimo ar temperatūros sąlygomis gali ištėkėti baterijos skystis.** Jei skystis patenka ant jūsų odos, nedelsiant gerai nuplaukite muiliniu vandeniu, o tada neutralizuokite citrinos sultimis arba actu. Jei skystis patenka į akis, skalaukite jas švariu vandeniu mažiausiai 10 minučių, tada nedelsiant kreipkitės į gydytoją. Laikantis šios taisyklės bus sumažintas sunkaus sužalojimo pavojus.
- **Užtikrinkite, kad ant plastikinių dalių nepatektų benzino, tepalo, produktų naftos pagrindu ir pan.** Šiose medžiagose yra chemikalų, kurie gali pakenkti, susilpninti ar sunaikinti plastiką.
- **Prietaisą gali remontuoti tik kvalifikuotas specialistas, naudodamas tik originalias atsargines dalis.** Taip bus užtikrinta, jog sudėtinės baterijos išliks saugios.

Išsaugokite šitas instrukcijas Dažnai jas pavartykite ir naudokitės jomis mokydami kitus asmenis, kurie gali naudoti šį prietaisą. Jei kam nors skolinatė šį prietaisą, perduokite ir šias instrukcijas; taip užkirsite kelią netinkamam gaminio naudojimui ir galimiems sužeidimams.

IŠSAUGOKITE ŠIAS INSTRUKCIJAS!

TECHNINIAI DUOMENYS

Baterija	BA1120E:	56V 2.0Ah, ličio jonų
	BA2240E:	56V 4.0Ah, ličio jonų
	BA2800:	56V 5.0Ah, ličio jonų
	BA3360:	56V 6.0Ah, ličio jonų
	BA4200:	56V 7.5Ah, ličio jonų
Optimali įkrovimo temperatūra	0°C-40°C	
Baterijos svoris	BA1120E:	1,2 kg
	BA2240E:	2,2 kg
	BA2800:	2,2 kg
	BA3360:	2,8 kg
	BA4200:	2,8 kg

APRAŠYMAS

SUŽINOKITE, KAIP VEIKIA LIČIO JONŲ SUDĖTINĖS BATERIJOS (A pav.)

1. Aušinimo oro prievadas
2. Maitinimo indikatorius
3. Baterijos gnybtai

VEIKIMAS

SUDĖTINIŲ BATERIJŲ MAITINIMO INDIKATORIUS

Šios ličio jonų sudėtinės baterijos turi maitinimo indikatorius, kuris rodo sudėtinių baterijų įkrovos lygį. Paspauskite maitinimo indikatorius, kad būtų parodytas įkrovos lygis. LED indikatorius švies 10 sekundžių.

- Žalia šviesa parodo, kad sudėtinės baterijos įkrovos lygis viršija 15 %.
- Raudona šviesa parodo, kad sudėtinių baterijų įtampa žema.
- Mirksinti raudona šviesa parodo, kad sudėtinės baterijos beveik išseiktos ir jas reikia įkrauti nedelsiant.

BATERIJOS APSAUGA

Baterijos grandinė apsaugo sudėtinės baterijas nuo ekstremalių temperatūros, pernelyg didelio išsikrovimo ir įkrovimo sąlygų. Tam, kad baterija būtų apsaugota nuo žalos ir būtų pratęsta jos naudojimo trukmė, sudėtinės baterijos grandinė išjungs sudėtinę bateriją, jei įvykis perkrova arba jei naudojimo metu per smarkiai pakils temperatūra. Tai gali atsitikti dėl labai aukšto sukimo momento, jungimo ir gesimo metu. Kai sudėtinės baterijos darbinė temperatūra viršys 70°C, ji bus išjungta, o maitinimo indikatorius 10 s mirksės oranžine šviesa; ji vėl pradės normaliai veikti, kai temperatūra nukris iki 67°C.

Pastaba: Jei iki galo įkrovus sudėtinę bateriją jos veikimo laikas yra gerokai sutrumpėjęs, tai rodo, kad baigiasi baterijos eksploatavimo laikas ir ji turi būti pakeista.

EKSPLOATAVIMAS ŠALTU ORU

Ši ličio jonų sudėtinė baterija optimaliai veiks esant 0°C – 40°C temperatūrai. Jei sudėtinė baterija yra labai atšaldyta, ji gali pirmą naudojimo minutę „pulsuoti“ ir taip susiūdyti. Sumontuokite sudėtinę bateriją prietaise ir naudokite prietaisą lengvu režimu. Maždaug po minutės sudėtinė baterija bus susiūdyti ir veiks normaliai.

KADA ĮKRAUTI SUDĖTINĘ BATERIJĄ

PASTABA: Ličio jonų sudėtinės baterijos tiekiamos iš dalies įkrautos. Prieš naudojant jas pirmą kartą, sudėtinę bateriją visiškai įkraukite.

PASTABA: Šiose sudėtinėse baterijose įdiegta pažangi savaiminės techninės priežiūros funkcija, padedanti pratęsti baterijos naudojimo trukmę. Atsižvelgiant į baterijos įkrovą, po mėnesio saugojimo automatiškai įsijungs savaiminės iškrovos režimas. Po šios automatinės priežiūros, sudėtinės baterijos pereis į pristabdytosios veiksenos režimą ir išlaikys 30 % savo įkrovos. Laikant vieną mėnesį ar ilgiau, prieš kitą naudojimą visiškai įkraukite bateriją.

Nėra reikalo prieš įkrovimą iki galo iškrauti sudėtinių baterijų. Ličio jonų bateriją galima įkrauti bet kuriuo metu, t. y. „atminties“ efekto nebus, jei bus pradėta įkrauti tik po dalinio išsikrovimo. Kad nustatytumėte, kada sudėtinės baterijas reikia įkrauti, remkitės maitinimo indikatoriumi.

KAIP ĮKRAUTI SUDĖTINĘ BATERIJĄ

Vadovaukitės EGO CH5500E greitojo įkroviklio arba CH2100E įkroviklio naudojimo instrukcijoje pateiktais nurodymais.

KAIP ĮDĖTI IR IŠIMTI SUDĖTINES BATERIJAS

Vadovaukitės atitinkamo EGO produkto audojimo instrukcijoje pateiktais nurodymais.

KEES VAN DER
TUINMACHINE

TECHNINĖ PRIEŽIŪRA

⚠️ ĮSPĖJIMAS: Tam, kad būtų išvengta sunakso sužalojimo, keičiant prietaiso priedus, jį valant arba atliekant jo techninės priežiūros darbus sudėtinė baterija visada turi būti išimta.

⚠️ ĮSPĖJIMAS: Atliekdami techninės priežiūros darbus, naudokite tik originalias EGO atsargines dalis. Bet kokių kitų dalių naudojimas gali kelti pavojų arba sugadinti gaminį.

⚠️ ĮSPĖJIMAS: Sudėtinių baterijų valymui nerekomenduojama naudoti suslėgto oro. Jeigu valymas suslėgtu oru yra vienintelis galimas būdas, visada dėvėkite apsauginius akinius arba apsauginius akinius su šonine apsauga. Jeigu valymo metu susidaro daug dulkių, naudokite respiratorių.

BENDROJI TECHNINĖ PRIEŽIŪRA

Valydami plastikines dalis nenaudokite tirpiklių. Įvairių rūšių rinkai teikiami tirpikliai gali pažeisti daugelis plastikų ir neturėtų būti naudojami, nes gali sugadinti gaminį. Purvo, dulkių, alyvos, tepalo ir pan. valymui naudokite švarų audinį.

⚠️ ĮSPĖJIMAS: Jokiu būdu neleiskite ant plastikinių dalių patekti stabdžių skysčiui, benziniui, naftos produktams, skvarbiai alyvai ir pan. Chemikalai gali sugadinti, susilpninti arba suardyti plastiką. Dėl to galite sunkiai susižaloti.

BATERIJOS

Sudėtinės baterijos surenkamos iš perkraunamų ličio jonų baterijų. Naudojimo trukmė po kiekvieno įkrovimo priklausys nuo darbo pobūdžio.

Šiam įrankiui skirtos baterijos sukurtos siekiant užtikrinti maksimalią eksploataavimo trukmę be trikčių. Kaip ir visos baterijos, jos irgi susidėvės.

Neardykite sudėtinių baterijų ir nebandykite baterijų pakeisti. Tvarkant baterijas, ypač kai dėvimis žiedai ir papuošalai, galima sunkiai nusideginti.

Norėdami užtikrinti ilgiausią įmanomą baterijų eksploataavimo trukmę, perskaitykite naudojimo instrukciją, kad suprastumėte jų veikimą.

- Patartina atjungti įkroviklį ir nuimti ličio jonų sudėtinę bateriją, kai ji nenaudojama.

Ličio-jonų akumulatoriaus sandėliavimas ilgiau nei 30 dienų:

Laikykite ličio jonų akumuliatorių ne aukštesnėje kaip 26 °C temperatūroje, sausoje vietoje.

- Sandėliuojant ličio jonų akumulatoriaus įkrovos lygis turi būti 30–50 %.
- Kas šešis sandėliavimo mėnesius ličio jonų akumuliatorius turi būti visiškai įkraunamas.
- Išorė gali būti valoma audiniu ar minkštu nemetaliniu šepetėliu.

PASTABA: Šiame akumuliatoriuje įdiegta pažangi savaiminės techninės priežiūros funkcija. Ji gali išlaikyti 30 % savo įkrovos automatiškai, kai saugomas ilgiau nei vieną mėnesį.

SUDĖTINĖS BATERIJOS IŠĖMIMAS IR PARUOŠIMAS PERDIRBIMUI



Li-ion

Draudžiama išmesti akumuliatorių įkroviklį ir akumuliatorius arba įkraunamas baterijas kartu su buitinėmis atliekomis.

Pagal Europos Parlamento ir Tarybos direktyvas 2012/19/EB ir 2006/66/EB nenaudojama elektros ir elektronikos įranga ir nenaudojami arba sugedę akumuliatoriai ir (arba) baterijos turi būti surenkami atskirai ir pašalinami aplinkai nekenkiančiu būdu.

Dėl galimų perdirbimo ir (arba) šalinimo būdų pasitarkite su vietine atliekų tvarkymo institucija.

⚠️ ĮSPĖJIMAS: Išėmę sudėtinę bateriją prieš išmesdami arba atiduodami perdirbti apvyniokite jos gnybtus tvirta lipnia juosta. Neardykite ir nelaužykite sudėtinės baterijos ir neišimkite jos sudedamųjų dalių. Ličio jonų akumuliatoriai turi būti perdirbami arba tinkamai šalinami. Be to, užtikrinkite, kad gnybtai nesuliešėtų su metaliniais daiktais ir (arba) kūno dalimis, nes gali įvykti trumpasis jungimas. Saugokite nuo vaikų. Nesilaikant šių įspėjimų galima sukelti gaisrą ir (arba) sunkiai susižeisti.

TRIKČIŲ DIAGNOSTIKA

PROBLEMA	PRIEŽASTIS	ŠALINIMAS
Nenaudojant sudėtinės baterijos ilgiau nei vieną mėnesį jos įkrovos lygis sumažėja.	Automatiškai įsijungia sudėtinės baterijos savaiminės techninės priežiūros funkcija, kad būtų pratęsta jos eksploatavimo trukmė.	Prieš naudodami sudėtinę bateriją ją visiškai įkraukite.
Maitinimo indikatorius mirksi oranžine spalva.	Baterija yra pernelyg įkaitusi.	Atvėsinkite sudėtinę bateriją, kol jos temperatūra nukris žemiau 67 °C.
Baterijos galinis dangtelis sušyla laikymo metu. Maitinimo indikatorius kas dvi sekundes blykčioja žaliai.	Atliekama automatinė sudėtinės baterijos savaiminė techninė priežiūra, kad būtų pratęsta jos eksploatavimo trukmė.	Tai normalu, nereikia imtis jokių veiksmų. Paspauskite maitinimo indikatorių ir savaiminės techninės priežiūros vykdymas sustos.

GARANTIJA

EGO GARANTINIS POLISAS

Norėdami sužinoti visas „EGO“ garantinio poliso sąlygas, apsilankykite interneto svetainėje egopowerplus.com.

KEES VAN DER SPEK
TUINMACHINES ★ STOLWIJK

IZLASIET VISUS NORĀDĪJUMUS!



**IZLASIET UN IZPOTRIET
LIETOŠANAS ROKASGRĀMATU**

⚠ Atlikušais risks! Personām, kas lieto elektroniskas ierīces, piemēram kardiostimulatoru, pirms šī produkta lietošanas jākonsultējas ar savu ārstu. Elektriska aprīkojuma darbība sirds kardiostimulatora tiešā tuvumā var izraisīt ievējamākas kardiostimulatora darbībā vai tā darbības atteici.

⚠ BRĪDINĀJUMS: Lai nodrošinātu drošumu un uzticamību, visi remonta darbi ir jāveic kvalificētam tehniskajam darbiniekam.

DROŠĪBAS SIMBOLI

Drošības simbolu uzdevums ir pievērst jūsu uzmanību iespējamiem apdraudējumiem. Pievērsiet rūpīgu uzmanību drošības simboliem un to skaidrojumiem, un izprotiet tos. Simbolu brīdinājumi paši par sevi nenovērš apdraudējumu. To sniegtie norādījumi un brīdinājumi nevar aizstāt atbilstošus ārkārtas situāciju novēršanas pasākumus.

⚠ BRĪDINĀJUMS: Pārliecinieties, ka pirms lietot šo instrumentu esat izlasījis un izpratis visus šīs lietotāja rokasgrāmatas drošības norādījumus, tostarp arī visus drošības brīdinājuma simbolus, piemēram, "BĪSTAMI", "BRĪDINĀJUMS" UN "PIESARDZĪBU". Neievērojot kādu no zemāk uzskaitītajiem norādījumiem, iespējams gūt elektriskās strāvas triecienu, izraisīt ugunsgrēku un/vai gūt nopietnus miesas bojājumus.

⚠ BRĪDINĀJUMS: Lai nodrošinātu drošumu un uzticamību, visi remonta darbi ir jāveic kvalificētam tehniskajam darbiniekam.



⚠ BRĪDINĀJUMS: Lietojot jebkāda veida elektroinstrumentus, pastāv risks, ka acīs trāpa svešķermeņi, kas var izraisīt nopietnus acu bojājumus. Pirms elektroinstrumenta iedarbināšanas vienmēr lietojiet standarta aizsargbrilles vai aizsargbrilles ar sānu aizsargiem un nepieciešamības gadījumā - pilno sejas aizsegu. Mēs iesakām izmantot aizsargmasku ar plašu skata leņķi, kas tiek vilkta virs aizsargbrillēm, vai aizsargbrilles ar sānu aizsargiem.

⚠ BRĪDINĀJUMS: Ugunsgrēka un aizdegšanās risks. Neizjaukt, nekarsēt temperatūrā virs 100 °C un nededzināt. Uzglabājiet akumulatoru oriģinālajā iepakojumā bērniem neaizsniiedzamā vietā, līdz brīdim, kad to ir paredzēts izmantot. Lietotus akumulatorus nekavējoties utilizējiet saskaņā ar vietējiem noteikumiem par atkritumiem vai otrreizējo pārstrādi.

DROŠĪBAS NORĀDĪJUMI

Šajā lappusē ir attēloti un aprakstīti drošības simboli, kas var būt uz šī produkta. Pirms iekārtas salikšanas un darbināšanas izlasiet, izprotiet un ievērojiet visus norādījumus par iekārtu.

	Drošības brīdinājums	Uz jūsu drošību attiecināmi piesardzības pasākumi.
	Jālieto aizsargbrilles	Strādājot ar šo produktu vienmēr lietojiet standarta aizsargbrilles vai aizsargbrilles ar sānu aizsargiem, kā arī pilnu sejas aizsargu.
	Jāizlasa lietotāja rokasgrāmata	Lai mazinātu traumu gūšanas risku, pirms šī produkta lietošanas lietotājam jāizlasa un jāizprot lietotāja rokasgrāmata.
	Otrreizējās pārstrādes simboli	Neizmetiet akumulatoru blokus/akumulatorus sadzīves atkritumos, ugunī vai ūdenī. Akumulatoru bloki/akumulatori ir jāsavāc, jāpārstrādā atkārtoti vai jāutilizē videi draudzīgā veidā.
	Iznemiet akumulatoru bloku	Vienmēr izņemiet akumulatoru bloku no produkta, ja tiek veikta detaļu izjaukšana, regulēšanas vai tīrīšanas darbi, kā arī tad, kad produkts netiek lietots.

	Nepakļaujiet akumulatoru bloku/ akumulatora elementus uguns iedarbībai	Sargiet no intensīva saules starojuma, uguns, ūdens un mitruma. Pastāv eksplozijas risks.
	Nepakļaujiet akumulatoru bloku/ akumulatora elementus ūdens iedarbībai	
	Apkārtējās vides temperatūra akumulatoru bloka uzlādes laikā	Lai iegūtu labāku rezultātu, akumulators jāuzlādē vietā, kurā temperatūra ir augstāka par 0°C un zemāka par 40°C.
V	Volti	Spriegums
A	Ampēri	Strāva
Hz	Herci	Frekvence (cikli sekundē)
W	Vati	Jauda
min	Minūtes	Laiks
	Maiņstrāva	Strāvas veids
	Līdzstrāva	Strāvas veids vai raksturlielums

BRĪDINĀJUMS: Izlasiet un izprotiet visus norādījumus! Neievērojot kādu no norādījumiem, iespējams gūt elektriskās strāvas triecienu, izraisīt ugunsgrēku un/vai gūt nopietnus miesas bojājumus. Termins “elektroinstrumenti” visos norādītajos brīdinājumos attiecas uz EGO Power+ ar akumulatoru darbināmajām (bezvadu) zāliena un dārza iekārtām.

DARBA ZONAS DROŠĪBA

- Gādājiet par to, lai darba zona būtu tīra un labi apgaismota. Strādājot nekārtīgās vai tumšās vietās, rodas nelaimes gadījumi.
- **Nedarbiniet elektroinstrumentus sprādzienbīstamās vidēs, piemēram, vidē, kurā atrodas uzliesmojoši šķidrums, gāzes vai putekļi.** Elektroinstrumenti rada dzirksteles, kas var aizdedzināt putekļus vai tvaikus.

ELEKTRODROŠĪBA

- **Nepakļaujiet elektroinstrumentus lietus vai mitruma iedarbībai.** Ja elektroinstrumentā iekļūst ūdens, palielinās elektriskās strāvas triecienu gūšanas risks.
- **Lietojiet tikai ar zemāk norādītajām uzlādes ierīcēm:**

AKUMULATORU BLOKI	UZLĀDES IERĪCE
BA1120E, BA2240E, BA2800, BA3360, BA4200	CH5500E, CH2100E

AKUMULATORU INSTRUMENTU LIETOŠANA UN APKOPE

- **Veiciet uzlādi tikai ar tām uzlādes ierīcēm, kuras ir norādījis ražotājs.** Uzlādes ierīce, kas ir piemērota viena veida akumulatoru blokam, var izraisīt ugunsgrēka izcelšanos, ja tā tiek lietota citam akumulatoru blokam.
- **Lietojiet elektroinstrumentus tikai ar īpaši tiem paredzētajiem akumulatoru blokiem.** Jebkādu citu akumulatoru bloku lietošana var radīt traumas vai izraisīt ugunsgrēku.
- **Ja akumulatoru bloks netiek lietots, sargiet to no citiem metāliskiem objektiem, piemēram, papīra saspaudzēm, monētām, atslēgām, naglām, skrūvēm vai citiem neliela izmēra metāliskiem objektiem, kas var izveidot savienojumu starp spailēm.** Izveidojot īsslēgumu starp akumulatora spailēm, iespējams gūt apdegumus vai izraisīt ugunsgrēku.
- **Nepareizos izmantošanas apstākļos no akumulatora var iztect šķidrums; izvairieties no saskares ar to.** Ja nejauši saskaraties ar šķidrumu, noskalojiet ar ūdeni. Ja šķidrums nonāk saskarē ar acīm, papildus vērsieties pēc medicīniskas palīdzības. No akumulatora iztecijs šķidrums var izraisīt kairinājumu vai apdegumus.
- **Neizjauciet, neatveriet un nesaplēsiet sekundāros elementus vai akumulatorus.**
- **Sargiet elementus vai akumulatorus no karstuma un uguns.** Izvairieties no uzglabāšanas tiešu saules staru ietekmē.
- **Neveidojiet elementa vai akumulatora īsslēgumu.** Neuzglabājiet elementus vai akumulatorus brīvi kastē vai atvilktnē, kur tie var izveidot īsslēgumu viens ar otru vai izveidot īsslēgumu ar citu metāla priekšmetu starpniecību.
- **Neizņemiet elementu vai akumulatoru no tā oriģinālā iepakojuma, līdz brīdim, kad to ir plānots izmantot.**
- **Nepakļaujiet elementus vai akumulatorus mehāniskam triecienam.**

- Gadījumā, ja elements ir vērojama noplūde, neļaujiet šķidrums nonākt saskarē ar ādu vai acīm. Ja esat saskāries ar šķidrumu, nomazgājiet skarto vietu ar lielu ūdens daudzumu un vērsieties pēc medicīniskas palīdzības.
- Neizmantojiet citu uzlādes ierīci, kā vien to, kas ir īpaši paredzēts lietošanai kopā ar šo aprīkojumu.
- Neizmantojiet elementus vai akumulatorus, kas nav paredzēti lietošanai kopā ar šo aprīkojumu.
- Vienā ierīcē nelietojiet kopā dažādu ražotāju, kapacitātes, izmēra vai veidu elementus.
- Uzglabājiet elementus un akumulatorus bērniem neaizsargātā vietā.
- Ja kāds elements vai akumulators ir ticis norīts, nekavējoties vērsieties pēc medicīniskas palīdzības.
- Aprīkojumam vienmēr iegādājieties pareizo elementu vai akumulatoru.
- Gādājiet, lai elementi un akumulatori būtu tīri un sausi.
- Ja elementu vai akumulatoru spaiļes kļūst netīras, noslaukiet tās ar tīru, sausu drāniņu.
- Sekundārie elementi un akumulatori pirms lietošanas ir jāuzlādē. Vienmēr izmantojiet pareizo uzlādes ierīci un skatiet ražotāja norādījumus vai aprīkojuma rokasgrāmatu, lai iegūtu norādījumus pareizai uzlādes veikšanai.
- Ja akumulators netiek lietots, neatstājiet to uzlādes ierīcē ilgāk, kā tas ir nepieciešams.
- Ja elementi vai akumulatori ir tikusi ilgstoši uzglabāti, var gadīties, ka, lai tiktu sasniegta to maksimālā veikspēja, tos ir nepieciešams uzlādēt un izlādēt vairākas reizes.
- Sekundāro elementu un akumulatoru maksimālā veikspēja tiek sasniegta, ja tie tiek lietoti normālā istabas temperatūrā (20 °C ± 5 °C).
- Saglabājiet oriģinālo produkta informāciju vēlākai pārlasīšanai.
- Lietojiet elementu vai akumulatoru tikai tā sākotnēji paredzētajam lietojumam.
- Kad vien iespējams, izņemiet akumulatoru no aprīkojuma, kad tas netiek lietots.
- Utilizējiet atbilstoši.

APKOPE

- Ievērojiet šīs rokasgrāmatas apkopes sadaļā iekļautos norādījumus. Izmantojot neautorizētas detaļas vai neievērojot apkopes norādījumus pastāv risks gūt elektriskās strāvas triecienu vai traumas.

SPECIFISKI DROŠĪBAS NOTEIKUMI

- Pārziniet savu elektroinstrumentu. Uzmanīgi izlasiet lietotāja rokasgrāmatu. Apgūstiet instrumenta pielietojumu un tā iespēju robežas, kā arī apziniet iespējamo apdraudējumu, kas ir saistīts ar šo instrumentu. Ievērojot šo noteikumu, mazinās elektriskās strāvas triecienu, ugunsgrēka vai nopietnas traumas gūšanas risks.
- Ar akumulatoru darbināmiem instrumentiem nav jābūt pievienotiem elektrotīklam, tādējādi tie vienmēr ir gatavi darbam. Apzinieties iespējamās apdraudējums, kas pastāv, kad nelietojat savu ar akumulatoru darbināmo instrumentu. Pirms piederumu maiņiņas vienmēr noņemiet akumulatoru. Ievērojot šo noteikumu, mazinās elektriskās strāvas triecienu, ugunsgrēka vai nopietnu miesas bojājumu gūšanas risks.
- Nenovietojiet ar akumulatoru darbināmos instrumentus vai akumulatoru bloku atklātas liesmas vai karstuma avota tuvumā. Šādi iespējams mazināt eksplozijas un iespējamu traumu gūšanas risku.
- Nemetiet akumulatorus ugunī. Elementi var eksplodēt. Lai iegūtu informāciju par īpašiem utilizēšanas noteikumiem, skatiet vietējos spēkā esošos normatīvos aktus.
- Neatveriet un nepārveidojiet akumulatoru. Iztecējis elektrolītu šķidrums ir korozīvs un var radīt acu vai ādas bojājumus. Norīšanas gadījumā tas var būt toksisks.
- Nesaspiediet, nemetiet un nebojājiet akumulatoru bloku. Nelietojiet akumulatoru bloku vai uzlādes ierīci, kas ir tikusi nometsta vai ir saņēmusi asu triecienu. Bojāts akumulators var uzsprāgt. Nokritis vai bojāts akumulators nekavējoties atbilstoši jāutilizē.
- Akumulatori izdala ūdeņradi un aizdegšanās avota, piemēram, nelielas atklātas liesmas tuvumā tie var uzsprāgt. Lai mazinātu nopietnu traumu gūšanas risku, nekad neizmantojiet nevienu bezvadu produktu atklātas liesmas tuvumā. Eksplodējis akumulators var izsviest detaļas un ķīmiskas vielas. Nonākot saskarsmē ar tām, nekavējoties skalojiet skarto vietu ar ūdeni.
- Neveiciet akumulatora uzlādi mitrā vai slapjā vietā. Ievērojot šo noteikumu, mazinās elektriskās strāvas triecienu gūšanas risks.
- Lai iegūtu optimālāko rezultātu, akumulatora uzlāde jāveic vietā, kurā temperatūra ir virs 0° un ne augstāka par 40°. Neuzglabājiet akumulatoru ārpus telpām vai automašīnās.
- Lietojot ekstremālā veidā vai ekstremālā temperatūrā, akumulatorā var rasties noplūde. Ja šķidrums nonāk saskarē ar ādu, nekavējoties nomazgājiet to ar ziepēm un ūdeni, pēc tam neitralizējiet

skarto vietu ar citrona sulu vai etiķi. Ja šķidrums nokļūst acīs, skalojiet tās ar tīru ūdeni vismaz 10 minūtes, pēc tam nekavējoties vērsieties pēc medicīniskas palīdzības. Ievērojot šo noteikumu, mazinās smagu miesas bojājumu gūšanas risks.

- **Neļaujiet benzīnam, eļļām, uz naftas bāzes izgatavotiem produktiem u.c. nonākt saskarē ar plastikāta detaļām.** Šīs vielas satur ķīmiskas vielas, kas var bojāt vai iznīcināt plastikāta detaļas vai padarīt tās trauslas.
- **Akumulatora bloka apkopi lieciet veikt kvalificētām personām, kas izmanto tikai identiskas rezerves daļas.** Tādējādi tiek nodrošināta akumulātoru bloka drošības saglabāšana.

Saglabājiet šos norādījumus! Laiku pa laikam pārskatiet tos un izmantojiet tos, lai instruētu citas personas, kas varētu izmantot šo instrumentu. Ja jūs šo instrumentu aizdodat kādai citai personai, aizdodiet arī šo rokasgrāmatu, lai nepieļautu, ka produkts tiek lietots nepareizi, kā arī lai izvairītos no iespējamām traumām.

SAGLABĀJIET ŠOS NORĀDĪJUMUS!

SPECIFIKĀCIJAS

Akumulators	BA1120E:	56V 2,0Ah litija jonu
	BA2240E:	56V 4,0Ah litija jonu
	BA2800:	56V 5,0Ah litija jonu
	BA3360:	56V 6,0Ah litija jonu
	BA4200:	56V 7,5Ah litija jonu
Optimālā uzlādes temperatūra	0°C-40°C	
Akumulatora svars	BA1120E:	1,2 kg
	BA2240E:	2,2 kg
	BA2800:	2,2 kg
	BA3360:	2,8 kg
	BA4200:	2,8 kg

APRAKSTS

IEPAZĪSTIET LITIJA JONU AKUMULATORA BLOKU (A att.)

1. Dzesēšanas gaisa pieslēgvietā
2. Jaudas indikators
3. Akumulatora kontakti

DARBĪBA

AKUMULATORU BLOKA JAUDAS INDIKATORS

Šis litija jonu akumulātoru bloks ir aprīkots ar jaudas

indikatoru, kas uzrāda akumulātoru bloka uzlādes kapacitātes līmeni. Lai tiktu uzrādīts uzlādes līmenis, nospiediet jaudas indikatoru. Iedegsies un 10 sekundes degs LED indikators.

- Zaļas krāsas lampa norāda, ka akumulātoru bloka uzlādes līmenis ir virs 15%.
- Sarkanās krāsas lampa norāda par akumulātoru bloka zemu spriegumu.
- Mirgojoša sarkanās krāsas lampa norāda, ka akumulātoru bloks ir gandrīz pilnībā izlādējies un to nekavējoties nepieciešams uzlādēt.

AKUMULATORA AIZSARDŽĪBA

Akumulātoru elektriskā shēma pasargā akumulātoru bloku no ekstremālām temperatūrām, pārlietu dzīļu izlādi, kā arī pārmērīgu uzlādi. Ja tiek konstatēta akumulātoru bloka pārmērīga uzlāde vai lietošanas laikā pārmērīgi paaugstināšas temperatūra, elektriskā shēma izslēdz akumulātoru bloku, lai pasargātu akumulātoru no bojājumiem, kā arī paildinātu tā kalpošanas laiku. Tas var notikt situācijās, kurās ir ļoti augsts griezes moments, berze vai bremzējoša iedarbība. Ja akumulātoru bloka darba temperatūra pārsniedz 70°C, tas izslēdzas, un jaudas indikators 10 sekundes mirgo oranžā krāsā; akumulātoru bloks atsāk normālu darbību, kad temperatūra nokrītas zem 67°C.

Piezīme: Ja akumulātoru bloks ir pilnībā uzlādēts, bet tā darbības laiks ir ievērojami saīsinājies, tas norāda, ka akumulātoru kalpošanas laiks tuvojas beigām un tie ir jānomaina.

DARBĪBA AUKSTĀ LAIKĀ

Litija jonu akumulātoru bloks optimālo veiktspēju sasniedz temperatūrās no 0°C līdz 40°C grādiem. Ja akumulātoru bloks ir ļoti auksts, pirmajā darbības minūtē tas var "pulsēt", lai tādējādi uzsiltu. Pievienojiet akumulātoru bloku instrumentam un izmantojiet instrumentu vieglā darba režīmā. Pēc aptuveni vienas minūtes akumulātoru bloks būs uzsilis un darbosies normāli.

KAD VEIKT AKUMULATORA BLOKA UZLĀDI

PIEZĪME: Litija jonu akumulātoru bloki tiek piegādāti daļēji uzlādētā stāvoklī. Pirms to pirmreizējās lietošanas uzlādējiet akumulātoru bloku pilnībā.

PIEZĪME: Šis akumulātoru bloks ir aprīkots ar novatorisku pašapkopes funkciju, kas paildina tā kalpošanas laiku. Ja akumulātoru bloks netiek lietots ilgāk par mēnesi, tad, atkarībā no akumulātoru uzlādes līmeņa, šī funkcija automātiski veic akumulātoru pašizlādi. Pēc šīs pašapkopes procedūras akumulātoru bloks pārslēdzas miega režīmā un saglabā 30% uzlādes līmeni. Ja akumulātoru bloks tiek uzglabāts ilgāk par mēnesi, pirms lietošanas pilnībā uzlādējiet to.

Pirms uzlādes nav nepieciešams pilnībā iztukšot akumulatoru. Litija jonu akumulatoru iespējams uzlādēt jebkurā laikā un tam neizstrādājas "atmiņa", ja tas tiek uzlādēts tikai pēc daļējas izlādes. Lai noteiktu, kad nepieciešams veikt akumulatoru bloka uzlādi, skatiet jaudas indikatoru.

KĀ VEIKT AKUMULATORA BLOKA UZLĀDI

Ievērojiet EGO CH5500E ātrās uzlādes ierīces vai CH2100E uzlādes ierīces lietotāja rokasgrāmatā iekļautos norādījumus.

AKUMULATORA BLOKA PIEVIENOŠANA UN ATVIENOŠANA

Ievērojiet norādījumus, kas iekļauti konkrētā EGO produkta lietotāja rokasgrāmatā.

APKOPE

▲ BRĪDINĀJUMS: Lai izvairītos no nopietniem miesas bojājumiem, vienmēr izņemiet akumulatoru bloku no instrumenta, kad veicat piederumu maiņu, tīrīšanu vai jebkāda veida apkopes darbus.

▲ BRĪDINĀJUMS: Veicot apkopes darbus, vienmēr izmantojiet identiskas EGO rezerves daļas. Izmantojot jebkādas citas detaļas, var tikt radīts apdraudējums vai iespējams bojāt produktu.

▲ BRĪDINĀJUMS: Akumulatoru bloka tīrīšanai nav ieteicams izmantot saspiestu gaisu. Ja tīrīšana ar saspiestu gaisu ir vienīgais veids, kā iespējams veikt tīrīšanu, vienmēr lietojiet standartā aizsargbrilles vai aizsargbrilles ar sānu aizsargiem. Ja darbības laikā rodas putekļi, lietojiet arī elpceļu aizsargmasku.

VISPARĪGĀ APKOPE

Tirot plastikāta detaļas, izvairieties no šķīdinātāju lietošanas. Tirdzniecībā iegādājami šķīdinātāji bojā vairumu plastmasas materiālu, un, tos lietojot, iespējams sabojāt plastmasu. Lai notīrītu neīrimums, putekļus, eļļu, smērvielas u.c., izmantojiet tīras drāniņas.

▲ BRĪDINĀJUMS: Nekad neļaujiet bremžu šķidrumiem, benzīnam, uz naftas bāzes izgatavotiem produktiem, zemas viskozitātes eļļām nonākt saskarē ar plastikāta detaļām. Ķīmiskās vielas var bojāt, vājināt vai iznīcināt plastmasu, tādējādi radot nopietnu miesas bojājumu gūšanas risku.

AKUMULATORI

Akumulatoru bloks ir aprīkots ar atkārtoti uzlādējamiem litija jonu akumulatoriem. Lietošanas ilgums pēc katras uzlādes reizes ir atkarīgs no paveiktā darba veida.

Šī instrumenta akumulatori ir izstrādāti tā, lai tie nodrošinātu maksimāli ilgu, bezproblemātisku kalpošanas laiku. Kā ikviens akumulators, tie pēc kāda laika nolietosies.

Neizjauciet akumulatoru bloku, mēģinot nomainīt akumulatorus. Darbojoties ar akumulatoriem, it īpaši, ja tiek nēsāti gredzeni vai rotaslietas, iespējams gūt smagus apdegumus.

Lai akumulatori kalpotu maksimāli ilgi, izlasiet un izprotiet lietotāja rokasgrāmatu.

- Ieteicams atvienot uzlādes ierīci no elektrotīkla un izņemt litija jonu akumulatoru bloku, ja tā netiek lietota.

Ja litija jonu akumulatoru bloks tiek uzglabāts ilgāk par 30 dienām:

Uzglabājiet litija jonu akumulatoru bloku sausā vietā, kurā temperatūra nepārsniedz 26°C.

- Uzglabājot litija jonu akumulatoru blokus, pievērsiet uzmanību tam, lai to uzlādes līmenis būtu no 30% - 50%.
- Ik pēc sešiem uzglabāšanas mēnešiem pilnībā uzlādējiet litija jonu akumulatoru bloku.
- Tā ārpusi var notīrīt, izmantojot drāniņu vai mīkstu, nemetālisku suku.

PIEZĪME: Šis akumulatoru bloks ir aprīkots ar novatorisku pašapkopes funkciju. Tas var automātiski noturēt uzlādes līmeni 30% robežās, ja akumulators tiek uzglabāts ilgāk par mēnesi.

AKUMULATORU BLOKA IZŅEMŠANA UN SAGATAVOŠANA OTRREIZĒJAI PĀRSTRĀDEI



Li-ion

Neizmetiet uzlādes ierīci un baterijas/akumulatorus saimniecības atkritumos!

Saskaņā ar Eiropas Savienības Direktīvu 2012/19/ES un Direktīvu 2006/66/EK, vairs neizmantojamas elektriskas un elektroniskas iekārtas, kā arī bojāti vai izlietoti akumulatoru bloki/baterijas ir jāsavāc atsevišķi un jāutilizē videi atbilstošā veidā.

Lai iegūtu informāciju par iespējamajām otrreizējās pārstrādes un/vai utilizēšanas iespējām, sazinieties ar vietējo par atkritumu apsaimniekošanu atbildīgo varas iestādi.

▲ BRĪDINĀJUMS: Pēc akumulatoru bloka izņemšanas, lai veiktu tā utilizēšanu vai nodošanu atkārtotai pārstrādei, pārklājiet akumulatoru bloka spaiļus ar izturīgu līmlenti. Nemēģiniet iznīcināt vai izjaukt akumulatoru bloku, vai izņemt kādu no tā sastāvdaļām. Litija jonu akumulatoru atkārtota pārstrāde vai utilizēšana ir jāveic pareizi. Tāpat nekad nepieskarieties spaiļiem ar metāliskiem priekšmetiem un/vai ķermeņa daļām, jo tādējādi iespējams izveidot īsslēgumu. Sargiet no bērniem. Neievērojot šos brīdinājumus, iespējams izraisīt ugunsgrēku un/vai gūt nopietnas traumas.

PROBLĒMU NOVĒRŠANA

PROBLĒMA	CĒLONIS	RISINĀJUMS
Ja akumulatoru bloks netiek lietots ilgāk par vienu mēnesi, tā uzlādes līmenis samazinās.	Akumulatoru bloks ir automātiski veicis pašapkopi, lai pagarinātu kalpošanas ilgumu.	Pirms lietošanas pilnībā uzlādējiet akumulatoru bloku.
Jaudas indikators mirgo oranžā krāsā.	Akumulators ir pārāk karsts.	Atzesējiet akumulatoru bloku, līdz temperatūra pazeminās zem 67°C.
Uzglabāšanas laikā akumulatora gala vāciņš ir silts. Jaudas indikators mirgo zaļā krāsā ar divu sekunžu starplaiku.	Akumulatoru bloks ir automātiski veicis pašapkopi, lai pagarinātu akumulatora kalpošanas ilgumu.	Nav nepieciešams veikt nekādas darbības, tas ir normāli. Nospiežot jaudas indikatoru, pašapkopes process tiks apturēts.

GARANTIJA

EGO GARANTIJAS POLITIKA

Lūdzu, apmeklējiet tīmekļa vietni egopowerplus.com, kur pieejama pilna EGO Garantijas politikas noteikumu un nosacījumu versija.

KEES VAN DER SPEK
TUINMACHINES ★ STOLWIJK

ΔΙΑΒΑΣΤΕ ΟΛΕΣ ΤΙΣ ΟΔΗΓΙΕΣ!



ΔΙΑΒΑΣΤΕ ΚΑΙ ΚΑΤΑΝΟΗΣΤΕ ΤΟ ΕΓΧΕΙΡΙΔΙΟ ΟΔΗΓΙΩΝ

⚠ Υπολειπόμενοι κίνδυνοι! Άνθρωποι που φέρουν ηλεκτρονικές συσκευές όπως βηματοδότες πρέπει να συμβουλευούνται τους γιατρούς τους πριν τη χρήση αυτού του προϊόντος. Η λειτουργία ηλεκτρικών εξοπλισμών κοντά σε βηματοδότη μπορεί να προκαλέσει παρεμβολές ή βλάβη στον βηματοδότη.

⚠ ΠΡΟΕΙΔΟΠΟΙΗΣΗ: Για να διασφαλίσετε την ασφάλεια και την αξιοπιστία, όλες οι επισκευές πρέπει να διεξάγονται από εξειδικευμένο τεχνικό του σέρβις.

ΣΥΜΒΟΛΑ ΑΣΦΑΛΕΙΑΣ

Ο σκοπός των συμβόλων ασφαλείας είναι να σας τραβήξουν την προσοχή για ενδεχόμενους κινδύνους. Προσέξτε και κατανοήστε τα σύμβολα ασφαλείας και τις επεξηγήσεις που τα συνοδεύουν. Οι προειδοποιήσεις συμβόλων από μόνες τους δεν εξαλείφουν κανέναν κίνδυνο. Οι οδηγίες και οι προειδοποιήσεις που παρέχουν δεν υποκαθιστούν τα μέτρα σωστής πρόληψης ατυχημάτων.

⚠ ΠΡΟΕΙΔΟΠΟΙΗΣΗ: Βεβαιωθείτε ότι έχετε διαβάσει και κατανοήσει όλες τις οδηγίες ασφαλείας στο παρόν Εγχειρίδιο χειριστή, συμπεριλαμβανομένων όλων των συμβόλων ασφαλείας όπως «KINΔYNOΣ», «ΠΡΟΕΙΔΟΠΟΙΗΣΗ» και «ΠΡΟΣΟΧΗ», προτού χρησιμοποιήσετε αυτό το εργαλείο. Η μη τήρηση όλων των παρακάτω οδηγιών μπορεί να οδηγήσει σε ηλεκτροπληξία, πυρκαγιά ή/και σοβαρό ατομικό τραυματισμό.

⚠ ΠΡΟΕΙΔΟΠΟΙΗΣΗ: Για να διασφαλίσετε την ασφάλεια και την αξιοπιστία, όλες οι επισκευές πρέπει να διεξάγονται από εξειδικευμένο τεχνικό του σέρβις.



⚠ ΠΡΟΕΙΔΟΠΟΙΗΣΗ: Η λειτουργία ηλεκτρικών εργαλείων μπορεί να επιφέρει εκτόξευση ξένων αντικειμένων στα μάτια σας, με αποτέλεσμα σοβαρή βλάβη σε αυτά. Προτού ξεκινήσετε τη λειτουργία του ηλεκτρικού εργαλείου φοράτε πάντα προστατευτικά γυαλιά ή γυαλιά με πλευρική προστασία και εφόσον απαιτείται πλήρη προστατευτική προσωπίδα. Συστήνουμε μια προσωπίδα ασφαλείας ευρείας όρασης για χρήση πάνω από γυαλιά ή συνήθη προστατευτικά γυαλιά με πλευρική προστασία.

⚠ ΠΡΟΕΙΔΟΠΟΙΗΣΗ: Κίνδυνος πυρκαγιάς και εγκαυμάτων. Μην αποσυναρμολογείτε, μη θερμαίνετε πάνω από τους 100 °C, ή καίτε. Φυλάτε τη μπαταρία εκτός εμβέλειας παιδιών και στη γνήσια συσκευασία, έως ότου είναι έτοιμη για χρήση. Απορρίψτε τις χρησιμοποιημένες μπαταρίες έγκαιρα σύμφωνα με τους τοπικούς κανονισμούς ανακύκλωσης ή διάθεσης απορριμμάτων.

ΟΔΗΓΙΕΣ ΑΣΦΑΛΕΙΑΣ

Αυτή η σελίδα απεικονίζει και περιγράφει τα σύμβολα ασφαλείας που υπάρχουν ενδεχομένως σε αυτό το προϊόν. Διαβάστε, κατανοήστε και ακολουθείτε όλες τις οδηγίες στη μηχανή προτού προσπαθήσετε να διεξάγετε εργασίες συναρμολόγησης και λειτουργίας.

	Ειδοποίηση ασφαλείας	Προφυλάξτε που σχετίζονται με την ασφαλεία σας.
	Φοράτε προστατευτικά γυαλιά	Φοράτε πάντοτε προστατευτικά γυαλιά ή γυαλιά ασφαλείας με πλευρική προστασία και πλήρη προστατευτική προσωπίδα κατά τη λειτουργία αυτού του προϊόντος.
	Διαβάστε το εγχειρίδιο χρήσης	Προκειμένου να μειωθεί ο κίνδυνος τραυματισμού, ο χρήστης πρέπει να διαβάσει και να κατανοήσει το εγχειρίδιο χρήσης προτού χρησιμοποιήσει αυτό το προϊόν.
	Σύμβολα ανακύκλωσης	Μην απορρίπτετε τις συστοιχίες μπαταριών/ τις μπαταρίες στα οικιακά απορρίμματα, στη φωτιά ή σε νερό. Οι συστοιχίες μπαταριών/οι μπαταρίες πρέπει να συλλέγονται, να ανακυκλώνονται ή να απορρίπτονται με τρόπο φιλικό προς το περιβάλλον.
	Αφαίρεση της συστοιχίας μπαταριών	Αφαιρείτε πάντα τη συστοιχία μπαταριών από το προϊόν, όταν τοποθετείτε εξαρτήματα, κάνετε ρυθμίσεις, διεξάγετε καθαρισμό ή όταν δεν χρησιμοποιείτε το προϊόν.

	Μην εκθέσετε τη συστοιχία μπαταριών/ τα στοιχεία μπαταρίας σε φωτιά	Έναντι συνεχούς έντονης ηλιακής ακτινοβολίας, φωτιάς, νερού και υγρασίας. Κίνδυνος έκρηξης.
	Μην εκθέσετε τη συστοιχία μπαταριών/ τα στοιχεία μπαταρίας σε νερό	
	Θερμοκρασία περιβάλλοντος φόρτισης της συστοιχίας μπαταριών	Για καλύτερα αποτελέσματα η μπαταρία σας πρέπει να φορτίζεται σε μια τοποθεσία στην οποία η θερμοκρασία είναι μεγαλύτερη από 0°C και μικρότερη από 40°C.
V	Volt	Τάση
A	Amperes	Ρεύμα
Hz	Hertz	Συχνότητα (κύκλοι ανά δευτερόλεπτο)
W	Watt	Ισχύς
min	Λεπτά	Χρόνος
	Εναλλασσόμενο ρεύμα	Τύπος ρεύματος
	Συνεχές ρεύμα	Τύπος ή χαρακτηριστικό του ρεύματος

⚠ ΠΡΟΕΙΔΟΠΟΙΗΣΗ: Διαβάστε και κατανοήστε όλες τις οδηγίες. Η μη τήρηση όλων των οδηγιών μπορεί να οδηγήσει σε ηλεκτροπληξία, πυρκαγιά ή/και σοβαρό ατομικό τραυματισμό. Ο όρος «ηλεκτρικό εργαλείο» στις αναφερόμενες προειδοποιήσεις αναφέρεται σε μηχανήματα της EGO Power+ σε χλοοκοπτικά και μηχανήματα κήπου που λειτουργούν με μπαταρία (ασύρματα).

ΑΣΦΑΛΕΙΑ ΣΤΟ ΧΩΡΟ ΕΡΓΑΣΙΑΣ

- Διατηρείτε τον χώρο εργασίας καθαρό και καλά φωτισμένο. Οι ακατάστατοι χώροι ή οι χώροι με κακό φωτισμό ενισχύουν την πιθανότητα πρόκλησης ατυχημάτων.
- Μη χρησιμοποιείτε ηλεκτρικά εργαλεία σε περιβάλλον με εύφλεκτη ατμόσφαιρα, όπου υπάρχουν εύφλεκτα υγρά, αέρια ή σκόνη. Τα ηλεκτρικά εργαλεία προκαλούν σπινθηρισμούς, οι οποίοι είναι πιθανό να αναφλέξουν τη σκόνη ή τις αναθυμιάσεις.

ΗΛΕΚΤΡΙΚΗ ΑΣΦΑΛΕΙΑ

- Μην εκθέτετε τα ηλεκτρικά εργαλεία σε βροχή ή συνθήκες υγρασίας. Αν εισχωρήσει νερό μέσα στο ηλεκτρικό εργαλείο θα αυξηθεί ο κίνδυνος ηλεκτροπληξίας.
- Χρησιμοποιείτε μόνο με τους φορτιστές που αναφέρονται παρακάτω:

ΣΥΣΤΟΙΧΙΕΣ ΜΠΑΤΑΡΙΩΝ	ΦΟΡΤΙΣΤΗΣ
BA1120E, BA2240E, BA2800, BA3360, BA4200	CH5500E, CH2100E

ΧΡΗΣΗ ΚΑΙ ΦΡΟΝΤΙΔΑ ΤΟΥ ΕΡΓΑΛΕΙΟΥ

- Επαναφορτίζετε το εργαλείο μόνο με τους φορτιστές που ορίζονται από τον κατασκευαστή. Ένας φορτιστής που είναι κατάλληλος για έναν τύπο μπαταρίας μπορεί να δημιουργήσει κίνδυνο πυρκαγιάς αν χρησιμοποιηθεί με άλλο τύπο μπαταρίας.
- Χρησιμοποιείτε τα ηλεκτρικά εργαλεία μόνο με τις μπαταρίες που προορίζονται για αυτά. Η χρήση οποιασδήποτε άλλης μπαταρίας μπορεί να προκαλέσει κίνδυνο τραυματισμού και πυρκαγιάς.
- Όταν η μπαταρία δεν χρησιμοποιείται, φυλάσσετε τη μακριά από μεταλλικά αντικείμενα όπως συνδέτρες, νομίσματα, κλειδιά, καρφιά, βίδες ή άλλα μικρά μεταλλικά αντικείμενα, τα οποία μπορεί να δημιουργήσουν σύνδεση μεταξύ των ακροδεκτών. Το βραχυκύκλωμα των ακροδεκτών της μπαταρίας μεταξύ τους ενδέχεται να προκαλέσει έγκαιμα ή πυρκαγιά.
- Σε συνθήκες κακής χρήσης, μπορεί να εκτοξευτούν υγρά από την μπαταρία. Να αποφεύγετε την επαφή με αυτά. Σε περίπτωση που υπάρξει επαφή κατά λάθος, ξεπλύνετε με νερό. Αν το υγρό έρθει σε επαφή με τα μάτια, αναζητήστε επιπλέον ιατρική βοήθεια. Τα υγρά, τα οποία εκτινάσσονται από την μπαταρία ενδέχεται να προκαλέσουν ερεθισμό ή εγκαύματα.
- Μην αποσυναρμολογήσετε, ανοίξετε ή τεμαχίσετε δευτερεύουσες κυψέλες ή μπαταρίες.
- Μην εκθέτετε κυψέλες ή μπαταρίες σε θερμότητα ή πυρκαγιά. Αποφύγετε την αποθήκευση στο άμεσο φως του ήλιου.
- Μην βραχυκυκλώνετε μια κυψέλη ή μπαταρία. Μην αποθηκεύετε τα στοιχεία ή τις μπαταρίες τυχαία μέσα σε ένα κουτί ή συρτάρι όπου μπορεί να προκληθεί βραχυκύκλωμα μεταξύ τους ή μπορεί να βραχυκυκλωθούν από άλλα μεταλλικά αντικείμενα.

- Μην απομακρύνετε ένα στοιχείο ή μια μπαταρία από τη γνήσια συσκευασία, έως ότου χρειαστούν για τη χρήση.
- Μην υποβάλλετε τα στοιχεία ή τις μπαταρίες σε μηχανικές κρούσεις.
- Σε περίπτωση που παρουσιάσει διαρροή στοιχείου, μην αφήσετε το υγρό να έρθει σε επαφή με το δέρμα ή τα μάτια. Σε περίπτωση που υπάρξει επαφή, πλύνετε την προσβληθείσα περιοχή με άφθονο νερό και αναζητήστε ιατρική βοήθεια.
- Μη χρησιμοποιήσετε κανέναν άλλο φορτιστή εκτός από αυτόν που παρέχεται ειδικά για χρήση με τον εξοπλισμό.
- Μη χρησιμοποιήσετε στοιχεία ή μπαταρίες που δεν προορίζονται για χρήση με τον εξοπλισμό σας.
- Μην αναμειγνύετε στοιχεία διαφορετικών κατασκευαστών, χωρητικότητας, μεγέθους ή τύπου μέσα στη συσκευή.
- Φυλάσσετε τα στοιχεία και τις μπαταρίες μακριά από παιδιά.
- Αναζητήστε αμέσως ιατρική βοήθεια σε περίπτωση κατάποσης στοιχείου ή μπαταρίας.
- Πάντα να προμηθεύεστε το σωστό στοιχείο ή μπαταρία για τον εξοπλισμό.
- Διατηρείτε τα στοιχεία και τις μπαταρίες καθαρά και στεγνά.
- Σκουπίζετε τα στοιχεία ή τους ακροδέκτες μπαταρίας με ένα καθαρό και στεγνό πανί, αν βρωμίσουν.
- Πριν τη χρήση πρέπει να φορτίζετε δευτερεύοντα στοιχεία και μπαταρίες. Να χρησιμοποιείτε πάντα το σωστό φορτιστή και να ανατρέχετε στις οδηγίες του κατασκευαστή ή στο εγχειρίδιο εξοπλισμού για τις σωστές οδηγίες φόρτισης.
- Μην αφήνετε μια μπαταρία να φορτίζεται για παρατεταμένο χρονικό διάστημα όταν δεν χρησιμοποιείται.
- Μετά από παρατεταμένα χρονικά διαστήματα αποθήκευσης, είναι πιθανόν τα στοιχεία ή οι μπαταρίες να χρειάζεται να φορτιστούν και να αποφορτιστούν αρκετές φορές για να φτάσουν στη μέγιστη απόδοση.
- Τα δευτερεύοντα στοιχεία και οι μπαταρίες παρέχουν την καλύτερη απόδοση όταν χρησιμοποιούνται σε κανονική θερμοκρασία δωματίου (20°C ± 5°C).
- Φυλάσσετε τα αρχικά έντυπα του προϊόντος για μελλοντική χρήση.
- Χρησιμοποιείτε το στοιχείο ή τη μπαταρία μόνο για την εφαρμογή για την οποία προορίζεται.

- Όταν είναι δυνατόν αφαιρείτε την μπαταρία από τον εξοπλισμό όταν δεν χρησιμοποιείται.
- Απορρίπτετε με σωστό τρόπο.

ΣΕΡΒΙΣ

- Τηρείτε τις οδηγίες στο τμήμα «Συντήρηση» του παρόντος εγχειριδίου. Η χρήση μη εξουσιοδοτημένων εξαρτημάτων ή η μη τήρηση των οδηγιών συντήρησης μπορεί να προκαλέσει κίνδυνο ηλεκτροπληξίας ή τραυματισμού.

ΕΙΔΙΚΟΙ ΚΑΝΟΝΕΣ ΑΣΦΑΛΕΙΑΣ

- Γνωρίστε το ηλεκτρικό σας εργαλείο. Διαβάστε προσεκτικά το εγχειρίδιο χρήσης. Ενημερωθείτε για τις εφαρμογές και τους περιορισμούς, όπως και τους πιθανούς κινδύνους που σχετίζονται με τη χρήση του παρόντος εργαλείου. Η τήρηση αυτού του κανόνα θα μειώσει τον κίνδυνο ηλεκτροπληξίας, πυρκαγιάς ή σοβαρού τραυματισμού.
- Τα εργαλεία μπαταρίας δεν πρέπει να συνδέονται σε ηλεκτρική πρίζα. Γι' αυτό βρίσκονται πάντα σε κατάσταση λειτουργίας. Λαμβάνετε υπόψη τους πιθανούς κινδύνους όταν δεν χρησιμοποιείτε το εργαλείο μπαταρίας. Απομακρύνετε πάντα τη μπαταρία προτού αλλάξετε αξεσουάρ. Η τήρηση αυτού του κανόνα θα μειώσει τον κίνδυνο ηλεκτροπληξίας, πυρκαγιάς ή σοβαρού ατομικού τραυματισμού.
- Μην τοποθετείτε τα εργαλεία μπαταρίας ή τη συστοιχία μπαταριών κοντά σε φωτιά ή θερμότητα. Έτσι θα μειωθεί ο κίνδυνος έκρηξης και πιθανός τραυματισμός.
- Μην απορρίπτετε τις μπαταρίες στη φωτιά. Τα στοιχεία μπορεί να εκραγούν. Ελέγχετε τους τοπικούς κώδικες για πιθανές ειδικές οδηγίες απόρριψης.
- Μην ανοίγετε ή παραμορφώνετε τη μπαταρία. Ο ηλεκτρολύτης που αποδεδειγμένα είναι διαβρωτικός και μπορεί να προκαλέσει βλάβη στα μάτια ή το δέρμα. Μπορεί να είναι τοξικός εάν καταποθεί.
- Μην συνθλίβετε, πετάτε ή προκαλείτε ζημιά στη συστοιχία μπαταριών. Μη χρησιμοποιείτε μια συστοιχία μπαταριών ή έναν φορτιστή που έχει πέσει ή έχει χτυπηθεί δυνατά. Μια μπαταρία με βλάβη μπορεί να εκραγεί. Απορρίπτετε με σωστό τρόπο μια μπαταρία που έχει πέσει κάτω ή έχει ζημιά.
- Οι μπαταρίες φέρουν αέριο υδρογόνο και μπορεί να εκραγούν στην παρουσία μιας πηγής ανάφλεξης, όπως μια φλόγα ενάμιστος. Για να μειωθεί ο κίνδυνος σοβαρού ατομικού τραυματισμού ποτέ μη χρησιμοποιείτε οποιοδήποτε ασύρματο προϊόν εάν υπάρχουν εμφανείς φλόγες. Από την έκρηξη μιας μπαταρίας μπορεί να εκσφενδονιστούν μικρά τεμάχια και χημικές ουσίες. Εάν εκτεθείτε σε αυτά, ξεπλύνετε αμέσως με νερό.

- **Μη φορτίζετε τη μπαταρία σε νωπό ή υγρό περιβάλλον.** Η τήρηση αυτού του κανόνα θα μειώσει τον κίνδυνο ηλεκτροπληξίας.
- **Για καλύτερα αποτελέσματα η μπαταρία σας πρέπει να φορτίζεται σε μια τοποθεσία στην οποία η θερμοκρασία είναι μεγαλύτερη από 0°C και μικρότερη από 40°C.** Μην την αποθηκεύετε σε εξωτερικό χώρο ή σε οχήματα.
- **Υπό ακραίες συνθήκες χρήσης ή θερμοκρασίας, μπορεί να συμβεί διαρροή μπαταρίας.** Εάν έρθει υγρό σε επαφή με το δέρμα σας, ξεπλύνετε αμέσως με σαπούνι και νερό, κατόπιν ουδετεροποιήστε με χυμό λεμονιού ή ξίδι. Εάν εισέλθει υγρό στα μάτια σας, ξεπλύνετε τα με καθαρό νερό τουλάχιστον για 10 λεπτά και κατόπιν αναζητήστε αμέσως ιατρική βοήθεια. Η τήρηση αυτού του κανόνα θα μειώσει τον κίνδυνο σοβαρού τραυματισμού.
- **Μην επιτρέπεται να έρχεται βενζίνη, λάδια, προϊόντα με βάση τη βενζίνη κ.λπ. να έρχονται σε επαφή με πλαστικά τμήματα.** Αυτές οι ουσίες περιέχουν χημικές ουσίες που μπορεί να προκαλέσουν ζημιά, να αποδυναμώσουν ή να καταστρέψουν το πλαστικό.
- **Η συντήρηση της συστοιχίας μπαταριών σας πρέπει να γίνεται από εξειδικευμένο επισκευαστή, χρησιμοποιώντας μόνο ίδια ανταλλακτικά.** Έτσι θα εξασφαλιστεί η διατήρηση της ασφάλειας της συστοιχίας μπαταριών.

Φυλάξτε αυτές τις οδηγίες. Ανατρέχετε σε αυτές συχνά και χρησιμοποιείτε τις για να εκπαιδεύετε άλλους που μπορεί να χρησιμοποιήσουν το εργαλείο. Εάν δανείσετε σε κάποιον αυτό το εργαλείο, δανείστε και αυτές τις οδηγίες, ώστε να εμποδίσете ασφαλή χρήση του προϊόντος και πιθανό τραυματισμό.

ΦΥΛΑΞΤΕ ΑΥΤΕΣ ΤΙΣ ΟΔΗΓΙΕΣ!

ΠΡΟΔΙΑΓΡΑΦΕΣ

Μπαταρία	BA1120E:	56V 2,0Ah λιθίου - ιόντων
	BA2240E:	56V 4,0Ah λιθίου - ιόντων
	BA2800:	56V 5,0Ah λιθίου - ιόντων
	BA3360:	56V 6,0Ah λιθίου - ιόντων
	BA4200:	56V 7,5Ah λιθίου - ιόντων
Βέλτιστη θερμοκρασία φόρτισης	0°C-40°C	
Βάρος μπαταρίας	BA1120E:	1,2 κιλά
	BA2240E:	2,2 κιλά
	BA2800:	2,2 κιλά
	BA3360:	2,8 κιλά
	BA4200:	2,8 κιλά

ΠΕΡΙΓΡΑΦΗ

ΓΝΩΡΙΣΤΕ ΤΗ ΣΥΣΤΟΙΧΙΑ ΜΠΑΤΑΡΙΩΝ ΛΙΘΙΟΥ - ΙΟΝΤΩΝ (Εικ. Α)

1. Θύρα αέρα ψύξης
2. Ένδειξη ισχύος
3. Επαφές μπαταρίας

ΛΕΙΤΟΥΡΓΙΑ

ΕΝΔΕΙΞΗ ΙΣΧΥΟΣ ΣΤΗ ΣΥΣΤΟΙΧΙΑ ΜΠΑΤΑΡΙΩΝ

Η παρούσα συστοιχία μπαταριών λιθίου - ιόντων είναι εξοπλισμένη με μια ένδειξη ισχύος που υποδηλώνει το επίπεδο απόδοσης φόρτισης της συστοιχίας μπαταριών. Πατήστε την ένδειξη ισχύος για να προβάλετε το επίπεδο φόρτισης. Η ένδειξη LED θα ανάψει για 10 δευτερόλεπτα.

- Η πράσινη λυχνία υποδηλώνει ότι η συστοιχία μπαταριών βρίσκεται πάνω από το 15% της απόδοσης φόρτισης.
- Η κόκκινη λυχνία υποδηλώνει χαμηλή τάση της συστοιχίας μπαταριών.
- Η κόκκινη λυχνία που αναβοσβήνει υποδηλώνει ότι η συστοιχία μπαταριών έχει σχεδόν εξαντληθεί και πρέπει να φορτιστεί αμέσως.

ΠΡΟΣΤΑΣΙΑ ΜΠΑΤΑΡΙΑΣ

Το κύκλωμα μπαταρίας προστατεύει τη συστοιχία μπαταριών από ακραίες θερμοκρασίες, υπερεφόρτιση και υπερφόρτιση. Για την προστασία της μπαταρίας από ζημιές και για την παράταση της διάρκειας ζωής της, το κύκλωμα της συστοιχίας μπαταριών θα απενεργοποιήσει τη συστοιχία μπαταριών εάν υπερφορτωθεί ή εάν η θερμοκρασία αυξηθεί πάρα πολύ κατά τη χρήση. Αυτό μπορεί να συμβεί σε εξαιρετικά υψηλή ροπή, μάγκωμα και παύσεις. Η συστοιχία μπαταριών θα απενεργοποιηθεί με την ένδειξη ισχύος να αναβοσβήνει πορτοκαλί για 10 δευτ. όταν η θερμοκρασία λειτουργίας της υπερβεί τους 70°C, και θα αρχίσει τη φυσιολογική λειτουργία όταν επιστρέψει στους 67°C.

Ειδοποίηση: Ένας σημαντικά μειωμένος χρόνος λειτουργίας μετά από πλήρη φόρτιση της συστοιχίας μπαταριών υποδηλώνει ότι οι μπαταρίες βρίσκονται κοντά στο τέλος της διάρκειας ζωής τους και πρέπει να γίνει αντικατάσταση.

ΛΕΙΤΟΥΡΓΙΑ ΣΕ ΨΥΧΡΕΣ ΚΑΙΡΙΚΕΣ ΣΥΝΘΗΚΕΣ

Η παρούσα συστοιχία μπαταριών λιθίου - ιόντων παρέχει βέλτιστη απόδοση σε θερμοκρασίες μεταξύ 0°C και 40°C. Όταν η συστοιχία μπαταριών είναι πολύ κρύα μπορεί να «πάλλεται» το πρώτο λεπτό χρήσης ώστε να ζεσταθεί. Τοποθετήστε τη συστοιχία μπαταριών σε κάποιο εργαλείο και χρησιμοποιήστε την για κάποια ελαφριά χρήση. Μετά από περίπου ένα λεπτό, η συστοιχία μπαταρίας θα έχει ζεσταθεί και θα λειτουργήσει κανονικά.

ΠΟΤΕ ΑΠΑΙΤΕΙΤΑΙ ΦΟΡΤΙΣΗ ΤΗΣ ΣΥΣΤΟΙΧΙΑΣ ΜΠΑΤΑΡΙΩΝ

ΣΗΜΕΙΩΣΗ: Οι συστοιχίες μπαταριών ιόντων - λιθίου αποστέλλονται μερικώς φορτισμένες. Πριν τη πρώτη χρήση, φορτίστε τη συστοιχία μπαταριών πλήρως.

ΣΗΜΕΙΩΣΗ: Αυτή η συστοιχία μπαταριών είναι εξοπλισμένη με μια προηγμένη λειτουργία αυτοσυντήρησης ώστε να επιμηκυνθεί η διάρκεια ζωής της μπαταρίας. Ανάλογα με τη φόρτιση μπαταρίας, αυτή θα διεξάγει αυτόματα μια λειτουργία αυτοεκφόρτισης μετά από ένα μήνα αποθήκευσης. Μετά από αυτή την αυτοσυντήρηση, η συστοιχία μπαταριών θα εισέλθει στη λειτουργία ύπνου και θα διατηρήσει το 30% της απόδοσης φόρτισης. Εάν αποθηκευτεί για ένα μήνα ή περισσότερο, επαναφορτίστε τη μπαταρία πριν την επόμενη χρήση.

Δεν απαιτείται η πλήρης αποφόρτιση της μπαταρίας πριν από την επαναφόρτιση. Η μπαταρία ιόντων λιθίου μπορεί να φορτιστεί ανά πάσα στιγμή και δημιουργεί ένα είδος «μνήμης» κάθε φορά που αποφορτίζεται μερικώς. Χρησιμοποιήστε την ένδειξη ισχύος για να καθορίσετε πότε πρέπει να επαναφορτιστεί η συστοιχία μπαταριών.

ΤΡΟΠΟΣ ΦΟΡΤΙΣΗΣ ΤΗΣ ΣΥΣΤΟΙΧΙΑΣ ΜΠΑΤΑΡΙΩΝ

Τηρείτε τις οδηγίες στο εγχειρίδιο χρήσης για τον Ταχυφορτιστή EGO CH5500E ή το φορτιστή CH2100E.

ΠΡΟΣΑΡΤΗΣΗ ΚΑΙ ΑΠΟΜΑΚΡΥΝΣΗ ΤΗΣ ΣΥΣΤΟΙΧΙΑΣ ΜΠΑΤΑΡΙΩΝ

Τηρείτε τις οδηγίες στο εγχειρίδιο χρήσης για το μεμονωμένο προϊόν EGO.

ΣΥΝΤΗΡΗΣΗ

▲ ΠΡΟΕΙΔΟΠΟΙΗΣΗ: Για την αποφυγή σοβαρού ατομικού τραυματισμού, αφαιρείτε πάντοτε τη συστοιχία μπαταριών από το εργαλείο όταν αλλάζετε αεραυτήρα, διεξάγετε καθαρισμό ή εργασίες συντήρησης.

▲ ΠΡΟΕΙΔΟΠΟΙΗΣΗ: Όταν κάνετε συντήρηση του εργαλείου, χρησιμοποιείτε μόνο ίδια ανταλλακτικά της EGO. Η χρήση οποιωνδήποτε άλλων εξαρτημάτων μπορεί να προκαλέσει κίνδυνο ή υλικές ζημιές.

▲ ΠΡΟΕΙΔΟΠΟΙΗΣΗ: Δεν συστήνεται να χρησιμοποιείτε πεπιεσμένο στεγνό αέρα ως μέθοδο καθαρισμού της συστοιχίας μπαταριών. Εάν ο καθαρισμός με πεπιεσμένο αέρα είναι η μόνη μέθοδος, φοράτε πάντα γυαλιά προστασίας ή γυαλιά με πλευρική προστασία. Κατά τη χρήση υπό συνθήκες σκόνης, φοράτε μάσκα.

ΓΕΝΙΚΗ ΣΥΝΤΗΡΗΣΗ

Αποφύγετε τη χρήση διαλυτών κατά τον καθαρισμό των πλαστικών εξαρτημάτων. Τα περισσότερα πλαστικά

είναι ευπαθή στη χρήση διαφόρων τύπων διαλυτών του εμπορίου και καταστρέφονται από τη χρήση τους. Χρησιμοποιείτε καθαρά πανιά για την απομάκρυνση βρωμιάς, σκόνης, λαδιού, γράσου κλπ.

▲ ΠΡΟΕΙΔΟΠΟΙΗΣΗ: Μην αφήσετε σε καμιά στιγμή να έρθουν σε επαφή τα πλαστικά εξαρτήματα με υγρά φρένων, βενζίνη, πετρελαϊκά προϊόντα, διεσθυτικά λάδια κλπ. Τα χημικά μπορούν να φθείρουν, να λεπτύνουν ή να καταστρέψουν τα πλαστικά εξαρτήματα με κίνδυνο σοβαρού τραυματισμού.

ΜΠΑΤΑΡΙΕΣ

Το πακέτο μπαταριών περιλαμβάνει επαναφορτιζόμενες μπαταρίες ιόντων λιθίου. Η διάρκεια χρήσης της κάθε φόρτισης εξαρτάται από τον τύπο της εκτελούμενης εργασίας.

Οι μπαταρίες του παρόντος εργαλείου έχουν σχεδιαστεί με τέτοιο τρόπο, ώστε να παρέχουν τη μέγιστη διάρκεια βέλτιστης απόδοσης. Όπως όλες οι μπαταρίες, κάποια στιγμή θα φθαρούν.

Μην αποσυρμολογείτε το πακέτο μπαταριών και μην επιχειρήσετε να αντικαταστήσετε τις μπαταρίες που περιέχει. Ο χειρισμός των μπαταριών, ειδικά όταν φοράτε δαχτυλίδια ή κοσμήματα, μπορεί να προκαλέσει σοβαρά εγκαύματα.

Για να επιτευχθεί η μέγιστη δυνατή διάρκεια ζωής της μπαταρίας, διαβάστε και κατανοήστε το εγχειρίδιο χρήσης.

- Συνιστάται η αποσύνδεση του φορτιστή και η αφαίρεση της συστοιχίας μπαταριών ιόντων λιθίου, όταν το εργαλείο σας δε χρησιμοποιείται.

Αποθήκευση πακέτων μπαταριών ιόντων λιθίου για περισσότερο από 30 ημέρες:

Αποθηκεύετε τη συστοιχία μπαταριών ιόντων λιθίου σε χώρο χωρίς υγρασία με θερμοκρασία κάτω από 26°C.

- Αποθηκεύετε το πακέτο μπαταριών ιόντων λιθίου σε κατάσταση φόρτισης 30%-50%.
- Μετά από έξι μήνες αποθήκευσης, φορτίζετε πλήρως το πακέτο μπαταριών ιόντων λιθίου.
- Μπορείτε να καθαρίσετε το εξωτερικό τους με κάποιο πανί ή με κάποια μαλακή βούρτσα.

ΣΗΜΕΙΩΣΗ: Αυτή η συστοιχία μπαταριών είναι εξοπλισμένη με μια προηγμένη λειτουργία αυτοσυντήρησης. Μπορεί να διατηρεί το 30% της απόδοσης φόρτισης αυτόματα αφότου αποθηκευτεί για παραπάνω από ένα μήνα.

ΑΦΑΙΡΕΣΗ ΣΥΣΤΟΙΧΙΑΣ ΜΠΑΤΑΡΙΩΝ ΚΑΙ ΠΡΟΕΤΟΙΜΑΣΙΑ ΓΙΑ ΤΗΝ ΑΝΑΚΥΚΛΩΣΗ



Li-ion

Μην απορρίπτετε το φορτιστή μπαταρίας και τις μπαταρίες/επαναφορτιζόμενες μπαταρίες στα οικιακά απορρίμματα!

Σύμφωνα με τον Ευρωπαϊκό νόμο 2012/19/ΕΕ, οι ηλεκτρικοί και οι ηλεκτρονικοί εξοπλισμοί που δεν χρησιμοποιούνται πλέον και σύμφωνα με τον Ευρωπαϊκό νόμο 2006/66/ΕΚ, οι ελαττωματικές ή χρησιμοποιημένες συστοιχίες μπαταριών/μπαταρίες πρέπει να συλλέγονται ξεχωριστά και να απορρίπτονται με περιβαλλοντικά σωστό τρόπο.

Συμβουλευτείτε τον δήμο σας για πληροφορίες σχετικά με τις διαθέσιμες επιλογές ανακύκλωσης ή/και απόρριψης.

⚠ ΠΡΟΕΙΔΟΠΟΙΗΣΗ: Κατά την αφαίρεση της συστοιχίας μπαταριών για την απόρριψη ή ανακύκλωση, καλύψτε τους ακροδέκτες της συστοιχίας μπαταριών με αυτοκόλλητη ταινία μεγάλης αντοχής. Μην προσπαθείτε να καταστρέψετε ή αποσυναρμολογήσετε τη συστοιχία μπαταριών ή να απομακρύνετε κάποια από τα στοιχεία της. Οι μπαταρίες λιθίου - ιόντων πρέπει να ανακυκλώνονται ή να απορρίπτονται σωστά. Επίσης ποτέ μην αγγίζετε τους ακροδέκτες με μεταλλικά αντικείμενα ή/και με τμήματα του σώματος καθώς μπορεί να προκύψει βραχυκύκλωμα. Κρατάτε μακριά από παιδιά. Μη συμμόρφωση με αυτές τις προειδοποιήσεις μπορεί να επιφέρει πυρκαγιά ή/και σοβαρό τραυματισμό.

ΑΝΤΙΜΕΤΩΠΙΣΗ ΠΡΟΒΛΗΜΑΤΩΝ

ΠΡΟΒΛΗΜΑ	ΑΙΤΙΑ	ΕΠΙΛΥΣΗ
Η ισχύς φόρτισης της συστοιχίας μπαταριών μειώνεται μετά από μη χρήση για παραπάνω από ένα μήνα.	Η συστοιχία μπαταριών έχει διεξάγει αυτόματα αυτοσυντήρηση για επιμήκυνση της διάρκειας ζωής της.	Επαναφορτίστε πλήρως τη συστοιχία μπαταριών πριν τη χρήση.
Η ένδειξη ισχύος αναβοσβήνει πορτοκαλί.	Η μπαταρία είναι πολύ καυτή.	Επιτρέψτε να κρυώσει η συστοιχία μπαταριών έως ότου η θερμοκρασία πέσει κάτω από τους 67°C.
Το θερματικό πάμα της μπαταρίας θερμαίνεται κατά την αποθήκευση. Η ένδειξη ισχύος αναβοσβήνει πράσινη κάθε δύο δευτερόλεπτα.	Η συστοιχία μπαταριών έχει διεξάγει αυτόματα αυτοσυντήρηση για επιμήκυνση της διάρκειας ζωής της μπαταρίας.	Δεν απαιτείται καμία ενέργεια. Αυτό είναι φυσιολογικό. Πιέστε την ένδειξη ισχύος για να σταματήσει η διαδικασία αυτοσυντήρησης.

ΕΓΓΥΗΣΗ

ΠΟΛΙΤΙΚΗ ΕΓΓΥΗΣΗΣ EGO

Επισκεφθείτε την ιστοσελίδα egopowerplus.com για όλους τους όρους και τις προϋποθέσεις της πολιτικής εγγύησης EGO.

TÜM TALIMATLARI OKUYUN!



**KULLANMA KILAVUZUNU
OKUYUP ANLAYIN**

⚠ Artık risk! Kalp pili gibi elektronik cihaz kullanan kişiler bu ürünü kullanmadan önce hekimlerine danışmalıdır. Elektrikli cihazların, kalp pili yakınında çalıştırılması kalp pilinde parazite veya arızaya neden olabilir.

⚠ UYARI: Güvenliği ve güvenilirliği sağlamak için, tüm onarım işlemleri yetkili bir servis teknisyeni tarafından gerçekleştirilmelidir.

GÜVENLİK SEMBOLLERİ

Güvenlik sembollerinin amacı olası tehnelere dikkatinizi çekmektir. Güvenlik sembolleri ve yanlarındaki açıklamalar özel dikkat ve anlayış göstermenizi gerektirir. Uyarı sembolleri kendi başlarına herhangi bir tehlikeyi göstermez. Sundukları talimat ve uyarıları uygun kaza önleme önlemlerinin yerine geçmez.

⚠ UYARI: Bu aleti kullanmadan önce, "TEHLİKE", "UYARI" ve "DİKKAT" gibi tüm güvenlik uyarı ve sembollerini içeren bu Kullanım Kılavuzu içerisindeki tüm güvenlik talimatlarını okuyup anladığınızdan emin olun. Aşağıdaki talimatların tamamına uyulmaması elektrik çarpması, yangın ve/veya ciddi kişisel yaralanma ile sonuçlanabilir.

⚠ UYARI: Güvenliği ve güvenilirliği sağlamak için, tüm onarım işlemleri yetkili bir servis teknisyeni tarafından gerçekleştirilmelidir.





⚠ UYARI: Herhangi bir elektrikli aletin kullanımı yabancı nesnelere gözlerinize fırlatılması sonucunu doğurabilir, bu da gözlerde ciddi hasara yol açabilir. Elektrikli aleti kullanmaya başlamadan önce, daima göz koruması veya yan siperleri olan koruyucu gözlük takın ve gerektiğinde tam yüz siperi kullanın. Gözlük üzerine kullanım için Wide Vision Koruyucu Maske ya da yan siperleri olan standart koruyucu gözlükleri tavsiye ederiz.

⚠ UYARI: Yangın ve yanık riski. Sökmeyin, 100 °C'nin üzerinde ısıtmayın veya yakmayın. Pili kullanılacağı zamana kadar çocukların ulaşamayacağı yerlerde ve orijinal ambalajında saklayın. Kullanılmış pilleri bekletmeden bölgenizdeki geri dönüşüm veya atık yönetmeliklerine uygun olarak imha edin.

GÜVENLİK TALIMATLARI

Bu sayfada, bu ürün üzerinde görülebilecek güvenlik sembolleri gösterilmekte ve açıklanmaktadır. Makineyi monte etmeye ve kullanmaya başlamadan önce, makineye ilişkin tüm talimatları okuyup anlayın ve bu talimatlara uyun.

	Güvenlik Uyarısı	Güvenliğinizle ilgili önlemler.
	Koruyucu Gözlük Takın	Bu ürünü çalıştırırken daima göz koruması, yan siperleri olan koruyucu gözlük ya da tam yüz maskesi kullanın.
	Kullanım Kılavuzunu Okuyun	Yaralanma riskini azaltmak için, kullanıcı bu ürünü kullanmadan önce kullanım kılavuzunu okuyup anlamalıdır.
	Geri Dönüşüm Sembolleri	Pil paketlerini/pilleri ev atıklarıyla birlikte atmayın, su veya ateş içinde imha etmeyin. Pil paketleri/piller çevre dostu bir şekilde toplanmalı, geri dönüşümü sağlanmalı veya imha edilmelidir.
	Pil paketini çıkarın	Parçaları monte ederken, ayar yaparken, temizlikten önce ve ürün kullanımda değilken daima pil paketini üründen çıkarın.
	Pil paketini/ pil hücrelerini ateşe maruz bırakmayın	Sürekli yoğun güneş ışığı, ateş, su ve neme karşı. Patlama tehlikesi.
	Pil paketini/ pil hücrelerini suya maruz bırakmayın	

	Pil paketi şarjı için ortam sıcaklığı	En iyi sonuçlar için, pil sıcaklığın 0°C'nin üzerinde ve 40°C'nin altında olduğu bir ortamda şarj edilmelidir.
V	Volt	Voltaj
A	Amper	Akım
Hz	Hertz	Frekans (saniyedeki dönüş sayısı)
W	Watt	Güç
min	Dakika	Zaman
	Alternatif Akım	Akım türü
	Doğru Akım	Akım türü ve özelliği

UYARI: Tüm talimatları anlayarak okuyun. Talimatların tamamına uyulmaması elektrik çarpması, yangın ve/veya ciddi yaralanma ile sonuçlanabilir. Uyarılarda geçen "elektrikli alet" terimi ile EGO Power+ pille çalışan (kablolu) Çim Bıçme ve Bahçe makineleri kastedilmektedir.

ÇALIŞMA ALANI GÜVENLİĞİ

- Çalışma alanını temiz tutun ve yeterli aydınlatma sağlayın. Karışık veya karanlık alanlar kazalara yol açar.
- Elektrikli aletleri yanıcı sıvı, gaz veya toz vb. içeren patlayıcı ortamlarda çalıştırmayın. Elektrikli aletten çıkan kıvılcımlar toz veya gazları tutuşturabilir.

ELEKTRİK GÜVENLİĞİ

- Elektrikli aletleri yağmur veya ıslak ortamlara maruz bırakmayın. Elektrikli alet içine giren su, elektrik çarpması riskini artırır.
- Sadece aşağıda listelenen şarj cihazlarıyla kullanın:

Pil Paketleri	Şarj Cihazı
BA1120E, BA2240E, BA2800, BA3360, BA4200	CH5500E, CH2100E

PİLLE ÇALIŞAN ALETLERİNİN KULLANIMI VE BAKIMI

- Sadece üretici tarafından belirtilen şarj cihazı ile şarj edin. Bir pil takımı için uygun olan şarj cihazı, başka bir pil takımı ile kullanıldığında yangın riski oluşturabilir.
- Elektrikli aletleri sadece özel olarak üretilmiş pil paketleri ile kullanın. Başka pil paketlerinin kullanımı yaralanma ve yangın tehlikesi oluşturabilir.

- Pil takımının kullanımında olmadığı durumlarda, pil takımını ataç, bozuk para, anahtar, çivi, vida veya pil kutupları arasında kısa devre yapabilecek diğer metal nesnelere uzak tutun. Pil kutuplarının kısa devre edilmesi yangın veya yanıklara neden olabilir.
- Kötü şartlar altında pilden sıvı akabilir; temas etmekten kaçının. Yanlışlıkla temas edilirse, su ile yıkayın. Sıvı göze temas ederse, ayrıca tıbbi yardım alın. Pilden akan sıvı tahriş veya yanıklara neden olabilir.
- Sekonder pil hücrelerini veya pilleri sökmeyin, açmayın veya parçalamayın.
- Pil hücrelerini veya pilleri ısıya veya ateşe maruz bırakmayın. Doğrudan güneş ışığında saklamayın.
- Bir pil hücrelerine veya pile kısa devre yaptırmayın. Pil hücrelerini veya pilleri birbirine kısa devre yaptırabilecekleri veya diğer metal nesnelere tarafından kısa devre yapabilecekleri rastgele bir kutuda veya çekmecede saklamayın.
- Bir pil hücrelerini veya pili kullanılması gerekene kadar orijinal ambalajından çıkarmayın.
- Pil hücrelerini veya pilleri mekanik darbeye maruz bırakmayın.
- Pil hücrelerinin sızıntı yapması durumunda sızan kimyasalın cilt veya gözle temas etmesine izin vermeyin. Temas etmesi durumunda, etkilenen alanı bol su ile yıkayın ve derhal tıbbi yardım alın.
- Cihaz ile kullanım için özel olarak gönderilmiş olandan başka herhangi bir şarj cihazı kullanmayın.
- Cihaz ile kullanım için tasarlanmamış herhangi bir pil hücrelerini veya pili kullanmayın.
- Cihazla farklı marka, kapasite, ebat veya türdeki pil hücrelerini karıştırarak kullanmayın.
- Pil hücrelerini çocukların erişemeyeceği yerde saklayın.
- Bir pil hücreleri veya pilin yutulması halinde derhal tıbbi yardım alın.
- Cihaz için daima doğru pil hücreleri veya pili satın alın.
- Pil hücrelerini ve pilleri temiz ve kuru tutun.
- Pil hücreleri veya pil terminaleri kirlenmişse, temiz ve kuru bir bezle silin.
- Sekonder hücreler ve piller kullanılmadan önce şarj edilmelidir. Daima doğru şarj cihazını kullanın ve doğru şarj talimatları için üretici talimatlarına veya cihazın kullanma kılavuzuna başvurun.
- Bir pili kullanılmadığı zaman uzun süre şarjda bırakmayın.

- Uzun süre depolandıktan sonra, pil hücreleri veya pillerden maksimum performans elde etmek için bir kaç kez şarj edip deşarj etmek gerekebilir.
- Sekonder hücreler ve piller normal oda sıcaklığında (20 °C ± 5 °C) kullanıldığında en iyi performansı sağlarlar.
- Orijinal ürün belgelerini gelecekte başvuru amacıyla saklayın.
- Sadece uygulamaya uygun olarak tasarlanmış pil hücresi ve pilleri kullanın.
- Mümkünse, kullanılmadığı zamanlarda pili cihazdan çıkarın.
- Uygun biçimde imha edin.

SERVİS

- Bu kılavuzun Bakım bölümündeki talimatları izleyin. Orijinal olmayan parça kullanımı veya Bakım talimatlarına uyulmaması elektrik çarpması veya yaralanma riski oluşturabilir.

ÖZEL GÜVENLİK KURALLARI

- Elektrikli aletinizi tanıyın. Kullanım kılavuzunu dikkatle okuyun. Cihazla ilgili uygulamaları ve sınırlandırmaları ve muhtemel tehlikeleri öğrenin. Bu kurala uyulması elektrik çarpması, yangın veya ciddi yaralanma riskini azaltır.
- Pille çalışan aletlerin elektrik prizine takılmalarını gerek yoktur; bu nedenle daima çalışır durumdadırlar. Pille çalışan aletler kullanılmadıkları zaman oluşabilecek muhtemel tehlikelere karşı dikkatli olun. Aksesuarları değiştirmeden önce daima pili çıkarın. Bu kurala uyulması elektrik çarpması, yangın veya ciddi yaralanma riskini azaltır.
- Pille çalışan aletleri veya pil paketlerini ateşin veya ısı kaynaklarının yakınına koymayın. Bu kurala uyulması patlama ve olası yaralanma riskini azaltacaktır.
- Pilleri ateşe atarak imha etmeyin. Pil hücreleri patlayabilir. Muhtemel özel imha talimatları için yerel kanunları kontrol edin.
- Pili açmayın veya tahrip etmeyin. Açığa çıkan elektrolit aşındırıcıdır ve gözlerin veya cildin zarar görmesine neden olabilir. Yutulması halinde zehirlenme olabilir.
- Pil paketini ezmeyin, düşürmeyin ya da zarar vermeyin. Yere düşen veya keskin bir darbe almış pil paketini veya şarj cihazını kullanmayın. Zarar görmüş bir pil patlayabilir. Düşmüş veya zarar görmüş bir pili derhal uygun biçimde imha edin.

- Piller hidrojen gazı açığa çıkarır ve pilot alevi gibi herhangi bir kıvılcım sonucu patlayabilir. Ciddi kişisel yaralanma riskini azaltmak için, asla kablosuz bir ürünü açık alev bulunan bir yerde kullanmayın. Patlayan bir pil etrafa kıymık ve kimyasal madde saçabilir. Bunlara maruz kalınması halinde derhal su ile yıkayın.
 - Pili nemli veya ıslak bir yerde şarj etmeyin. Bu kurala uyulması elektrik çarpması riskini azaltır.
 - En iyi sonuçlar için, pil sıcaklığın 0°C'nin üzerinde ve 40°C'nin altında olduğu bir ortamda şarj edilmelidir. Açık havada veya araçların içinde saklamayın.
 - Aşırı kullanım veya sıcaklık koşulları altında, pilde sızıntı meydana gelebilir. Pil sıvısının deriye temas etmesi durumunda, derhal su ve sabun ile yıkayın ve limon suyu veya sirke ile nötralle edin. Pil sıvısının gözüne kaçması durumunda derhal temiz su ile en az 10 dakika yıkayın ve ardından derhal tıbbi yardım alın. Bu kurala uyulması ciddi kişisel yaralanma riskini azaltır.
 - Benzin, yağ, petrol bazlı ürünler, vb. maddelerin plastik parçalara temas etmesine izin vermeyin. Bu maddeler, plastiğe zarar verebilen, zayıflatabilen veya parçalayabilen kimyasal maddeler içerir.
 - Pil paketini, sadece orijinal yedek parça kullanan yetkili bir servis elemanına tamir ettirin. Böylece pil paketinin güvenliği korunmuş olacaktır.
- Bu talimatları saklayın.** Talimatlara sık sık müracaat edin ve bu aleti kullanacak diğer kişileri bilgilendirmek için kullanın. Bu aleti başka birine ödünç verirsiniz, ürünün yanlış kullanılmasını ve olası yaralanmayı önlemek için bu talimatları da ürüne birlikte verin.

BU TALİMATLARI SAKLAYIN!

TEKNİK ÖZELLİKLER

Pil	BA1120E: 56V 2.0Ah Lityum iyon BA2240E: 56V 4.0Ah Lityum iyon BA2800: 56V 5.0Ah Lityum iyon BA3360: 56V 6.0Ah Lityum iyon BA4200: 56V 7.5Ah Lityum iyon
Optimum Şarj Sıcaklığı	0°C-40°C
Pil ağırlığı	BA1120E: 1,2 kg BA2240E: 2,2 kg BA2800: 2,2 kg BA3360: 2,8 kg BA4200: 2,8 kg

AÇIKLAMA

LİTYUM İYON PİL PAKETİNİ TANIYIN (Şek. A)

1. Soğutma Hava Girişi
2. Güç Göstergesi
3. PİL Temas Noktaları

ÇALIŞTIRMA

PİL PAKETİ ÜZERİNDEKİ GÜÇ GÖSTERGESİ

Bu lityum iyon pil paketi, pil paketinin şarj kapasite seviyesini gösteren bir güç göstergesine sahiptir. Şarj seviyesini görüntülemek için güç göstergesine basın. LED göstergesi 10 saniye süreyle yanar.

- Yeşil ışık, pil paketinin şarj kapasitesinin %15'inin üzerinde olduğunu gösterir.
- Kırmızı ışık pil paketinin düşük voltajlı olduğunu gösterir.
- Yanıp sönen kırmızı ışık, pil paketinin neredeyse bitmek üzere olduğunu ve derhal şarj edilmesi gerektiğini gösterir.

PİLİN KORUNMASI

Pil devresi, pil paketini aşırı sıcaklıktan, aşırı deşarj ve aşırı şarj olmaktan korur. Pili hasarlardan korumak ve ömrünü uzatmak için, pil paketi devresi aşırı yüklenmesi veya kullanım sırasında sıcaklığının artması halinde pil paketini kapatır. Aşırı yüksek tork, kısa devre ve aşırı yük nedeniyle stop etme durumları için de bu geçerlidir. Çalışma sıcaklığı 70°C'yi aşarsa pil paketinin güç göstergesi turuncu renkte yanıp söner ve pil paketi kapanır ve sıcaklık 67°C'ye döndüğünde normal çalışmaya başlar.

Uyarı: Pil paketi tamamen şarj edildikten sonra çalışma süresi önemli ölçüde azalmışsa, pillerin kullanım ömürlerinin dolmak üzere olduğunu ve değiştirilmeleri gerektiğini gösterir.

SOĞUK HAVADA ÇALIŞTIRMA

Bu lityum iyon pil paketi 0°C ila 40°C arasındaki sıcaklıklarda optimum performans sağlar. Pil paketi soğuduğunda, kendini ısıtmak üzere ilk dakika "duraklama" yapabilir. Pil paketini bir alete yerleştirin ve aleti hafif bir uygulamada kullanın. Yaklaşık bir dakika sonra, pil paketi kendini ısıtmış olur ve normal şekilde çalışır.

PİL PAKETİ NE ZAMAN ŞARJ EDİLMELİDİR

UYARI: Lityum iyon pil paketleri kısmen şarj edilmiş olarak gönderilir. İlk olarak kullanmadan önce pil paketini tamamen şarj edin.

UYARI: Bu pil paketi, pil ömrünü uzatmak üzere gelişmiş bir kendi kendine bakım işlevi ile donatılmıştır. Pilin şarjına bağlı olarak, bir aylık depolanmanın ardından kendi kendini otomatik olarak deşarj edecektir. Bu kendi kendine bakım işleminin ardından, pil paketi uyku moduna girer ve şarj kapasitesinin %30'unu muhafaza eder. Bir ay veya daha uzun süre depolanmışsa, bir sonraki kullanımdan önce pili tamamen şarj edin.

Yeniden şarj etmeden önce pil paketinin tamamen bitmiş olmasına gerek yoktur. Lityum iyon pili istediğiniz zaman şarj edebilirsiniz ve şarjı kısmen bittikten sonra şarj edilirse bir "hafıza" geliştirmeyecektir. Pil paketinin ne zaman şarj edilmesi gerektiğini belirlemek için güç göstergesini kullanın.

PİL PAKETİ NASIL ŞARJ EDİLİR

EGO CH5500E Hızlı Şarj Cihazı veya CH2100E Şarj Cihazı için Kullanım Kılavuzlarındaki talimatları izleyin.

PİL PAKETİNİN SÖKÜLÜP TAKILMASI

Özel EGO ürünü için Kullanım Kılavuzlarındaki talimatları izleyin.

BAKIM

UYARI: Ciddi kişisel yaralanmayı önlemek için, aksesuar değiştirilirken, temizlik veya bakım işlemi gerçekleştirirken daima pil paketini aletten çıkarın.

UYARI: Bakım ve onarım sırasında sadece orijinal EGO yedek parçaları kullanın. Diğer parçaların kullanılması tehlike oluşturabilir veya ürünün hasar görmesine neden olabilir.

UYARI: Pil paketini temizlemek için basınçlı kuru hava kullanılması tavsiye edilmez. Eğer uygulanabilecek tek temizlik yolu basınçlı hava ise, daima göz koruması veya yan siperleri olan koruyucu gözlük kullanın. Çalışma tozlu ise bir toz maskesi de takın.

GENEL BAKIM

Plastik parçaları temizlerken çözücü maddeler kullanmaktan kaçının. Plastikler çeşitli ticari çözücü türlerinden kötü yönde etkilenmeye yatkındır ve kullanılmaları durumunda zarar görebilirler. Kir, toz, yağ, gres, vb. gidermek için temiz bez kullanın.

UYARI: Fren sıvıları, benzin, petrol bazlı ürünler, içe işleyen yağlar, vb.'nin plastik parçalara temas etmesine kesinlikle izin vermeyin. Kimyasal maddeler plastik parçalara hasar verebilir, bu tür parçaları zayıflatılabilir veya parçalayabilir ve bu durum ciddi yaralanmalara neden olabilir.

PİLLER

Pil paketi Lityum iyon şarj edilebilir piller içermektedir. Her şarj işleminin ardından kullanım süresi, yapılan işe bağlıdır.

BU alettteki piller sorunsuz olarak, maksimum kullanım ömrü sağlayacak şekilde tasarlanmıştır. Tüm piller gibi onlar da eninde sonunda yıpranacaktır.

Pil paketini sökmeyin ya da pilleri değiştirmeyi denemeyin. Pillerle dokunulması, özellikle yüzük ve başka takılar takıyorsanız ciddi yanıklara neden olabilir.

Mümkün olan en uzun pil ömrü için, operatör kullanım kılavuzunu anlayarak okuyun.

- Kullanılmadığı zaman şarj cihazının fişini çekmek ve Lityum iyon pil paketini çıkarmak iyi bir uygulamadır.

Lityum İyon pil paketi 30 günden fazla depolandığında:

Lityum iyon pil paketini 26°C'nin altındaki sıcaklıklarda ve rutubetsiz bir ortamda saklayın.

- Lityum iyon pil paketleri %30-%50 şarj edilmiş durumda saklayın.
- Her altı aylık depolamanın ardından, Lityum iyon pil paketini tamamen şarj edin.
- Dış kısmı bir bez veya metal olmayan fırça ile temizlenebilir.

UYARI: Bu pil paketi, gelişmiş bir kendi kendine bakım işlevi ile donatılmıştır. Bir aylık depolamanın ardından şarj kapasitesinin %30'unu otomatik olarak muhafaza edebilir.

PİL TAKIMININ ÇIKARILMASI VE GERİ DÖNÜŞÜM İÇİN HAZIRLIK



Li-ion

Pil şarj cihazını ve pilleri/şarj edilebilir pilleri evsel atıklarla birlikte atmayın!

AB Yasası 2012/19/EU uyarınca, kullanılamaz durumdaki elektrikli ve elektronik cihazlar ve AB Yasası 2006/66/EC uyarınca, arızalı veya kullanılmış pil paketleri/piller ayrı olarak toplanmalı ve çevre dostu bir şekilde imha edilmelidir.

Mevcut geri dönüşüm ve/veya imha seçenekleri hakkında bilgi almak için yerel atık yetkililerine danışın.

⚠ UYARI: Pil paketi imha edilmek üzere veya geri dönüşüm için çıkarıldıktan sonra, pil paketinin terminallerini dayanıklı yapışkan bant ile kaplayın. Pil paketini tahrip etmeyin, içini açmayın veya parçalarına ayırmayın. Lityum-iyon pillerin geri dönüşümü sağlanmalı veya uygun bir şekilde imha edilmelidir. Ayrıca, asla terminallere metal nesnelere ve/veya vücut azalarınızla dokunmayın, kısa devre yapabilir. Çocuklardan uzak tutun. Bu uyarılara uyulmaması yangına ve/veya ciddi yaralanmalara yol açabilir.

SORUN GİDERME

SORUN	NEDENİ	ÇÖZÜM
Bir aydan daha uzun süre kullanılmayan pil paketinin şarjı azalmış.	Pil paketi, kullanım ömrünü uzatmak üzere otomatik olarak kendi kendine bakım işlemi gerçekleştirmiş.	Kullanmadan önce pil paketini tamamen şarj edin.
Güç göstergesi turuncu renkte yanıp sönüyor.	Pil çok sıcak.	Pil paketini, sıcaklığı 67°C'nin altına düşene kadar soğutun.
Pil uç kapağı depolama sırasında ısınıyor. Güç göstergesi iki saniyede bir yeşil renkte yanıp sönüyor.	Pil paketi, kullanım ömrünü uzatmak üzere otomatik olarak kendi kendine bakım işlemi gerçekleştirmiş.	Herhangi bir eyleme gerek yok; bu normal bir durum. Güç göstergesine basıldığında kendi kendine bakım işlemi durur.

GARANTI

EGO GARANTİ POLİTİKASI

EGO Garanti politikasına ilişkin tüm hüküm ve koşullar için, lütfen egopowerplus.com adresindeki web sitemizi ziyaret edin.

LUGEGE KÕIKI JUHISEID!



LUGEGE JA TEHKE OMALE SELGEKS KASUTUSJUHENDE

⚠ Jääkrisk! Inimesed, kes kasutavad elektroonilisi seadmeid, nt südamestimulaatorit, peaksid enne selle toote kasutamist konsulteerima oma arstiga. Elektriseadmete kasutamine südamestimulaatori läheduses võib põhjustada südamestimulaatori häireid või rikkeid.

⚠ HOIATUS: Turvalisuse ja usaldusväärsuse tagamiseks peab kõiki parandustöid läbi viima kvalifitseeritud hooldustehnik.

OHUTUSSÜMBOLID

Ohutussümbolite eesmärk on tõmmata teie tähelepanu võimalikele ohtudele. Ohutussümbolitele ja nende juures olevatele seletustele tuleb korralikult tähelepanu pöörata ja need endale selgeks teha. Ohutussümbolid isenesest ei kõrvalda ohu olemasolu. Nendega kaasnevad juhendid ja hoiatused ei asenda korralikke õnnetuste vältimise meetmeid.

⚠ HOIATUS: Enne käesoleva seadme kasutamist lugege kindlasti läbi ja tehke endale selgeks kõik Kasutusjuhendis toodud ohutusjuhised, sh kõik ohutussümbolid nagu „OHT”, „HOIATUS”, ja „ETTEVAATUST”. Kui kõiki allpool loetletud juhiseid ei järgita, võib tagajärjeks olla elektrilöökk, tulekahju ja/või tõsised isikuvigastused.

⚠ HOIATUS: Turvalisuse ja usaldusväärsuse tagamiseks peab kõiki parandustöid läbi viima kvalifitseeritud hooldustehnik.



⚠ HOIATUS: Mis tahes elektriliste tööriistade kasutamine võib põhjustada võõrkehade paiskumist silma, mis võib põhjustada tõsiseid silmakahjustusi. Kandke elektriliste tööriistade kasutamise ajal alati külgkaitsetega kaitseprille ja vajadusel täielikku näokaitset. Soovitame kanda prillide peal laia vaatealaga kaitsemaski või tavalisi külgkaitsetega kaitseprille.

⚠ HOIATUS: Tulekahju ja põletuste oht. Ärge võtke lahti, kuumutage üle 100°C ega põletage. Hoidke patareid kuni kasutamiseni lastele kättesaamatus kohas ja originaalpakendis. Kõrvaldage kasutatud akud kohe vastavalt kohalikele ringlussevõtu või jäätmete eeskirjadele.

OHUTUSJUHISED

Sel lehel on kujutatud ja kirjeldatud ohutusesümboloid, mida võib käesolevalt tootelt leida. Enne, kui üritate masinat kokku panna ja kasutada, lugege, tehke omale selgeks ja järgige kõiki juhiseid.

	Ohutusteade	Teie turvalisusega seotud ettevaatusabinõud
	Kandke kaitseprille	Kandke selle toote kasutamise ajal alati kaitseprille või külgkaitsetega kaitseprille ja täielikku näokaitset.
	Lugege kasutusjuhendit	Et vähendada vigastuste ohtu, peab kasutaja enne toote kasutamist lugema kasutusjuhendit ja selle endale selgeks tegema.
	Ringlussevõtu sümbolid	Ärge visake akuplokke / patareid olmeprügi hulka, tulle ega vette. Akuplokid / patareid tuleb kokku koguda ning keskkonناسöbralikku viisil ringlusse saata või hävitada.
	Eemaldage akuplokk	Võtke akuplokk alati tootest välja selle kokkupaneku, seadistamise, puhastamise ajaks ning kui toodet parasjagu ei kasutata.
	Ärge laske akuplokil / patareil tulega kokku puutuda	Hoidke eemal pidevast intensiivsest päikesevalgusest, tulesst, veest ja niiskusest. Plahvatusoht.
	Ärge laske akuplokil / patareil veega kokku puutuda	
	Keskonnatemperatuur akuploki laadimisel	Parimate tulemuste saavutamiseks tuleks akut laadida kohas, kus temperatuur jääb vahemikku 0°C kuni 40°C.
V	Volt	Pinge
A	Amper	Voolutugevus
Hz	Herts	Sagedus (tsükliit sekundis)

W	Vatt	Võimsus
min	Minutid	Aeg
~	Vahelduvvool	Voolu tüüp
≡	Alalisvool	Voolu tüüp või omadus

⚠ HOIATUS: Lugege kõiki juhiseid ja tehke need endale selgeks. Kui kõiki juhiseid ei järgita, võib tagajärjeks olla elektrilöök, tulekahju ja/või tõsised isikuvigastused. Kõikides hoiatustes mainitav mõiste „Elektriline tööriist“ viitab EGO Power+ akuga töötavatele (juhtmeta) muru- ja aiatöömasinatele.

TÖÖPIIRKOHHA OHUTUS

- **Hoidke tööpiirkond puhas ja hästi valgustatud.** Segadus või valgustamata tööpiirkonnad võivad põhjustada õnnetusi.
- **Ärge kasutage elektrilisi tööriistu plahvatusohtlikus keskkonnas, kus leidub nt tuleohtlikke vedelikke, gaase või tolmu.** Elektrilised tööriistad tekitavad sädemeid, mis võivad süüdata tolmu või aurusid.

ELEKTRILINE OHUTUS

- **Ärge jätkke elektrilisi tööriistu vihma kätte ega niisketesse tingimustesse.** Vee sattumine elektrilise tööriista sisse suurendab elektrilöögi ohtu.
- **Kasutage ainult järgnevalt nimetatud laadijaid:**

AKUPLOKID	LAADIJA
BA1120E, BA2240E, BA2800, BA3360, BA4200	CH5500E, CH2100E

AKUSEADMETE KASUTAMINE JA HOOLDUS

- **Kasutage laadimiseks ainult tootja poolt ette nähtud laadijaid.** Akulaadija, mis sobib teatud tüüpi akuplokile, võib põhjustada tulekahju ohtu, kui seda kasutada mõne teise akuplokiga.
- **Kasutage elektrilisi tööriistu ainult nende jaoks ette nähtud akuplokkidega.** Mõne muu akuploki kasutamine võib põhjustada vigastuste ja tulekahju ohtu.
- **Kui akut ei kasutata, hoidke seda eemal muudest metallesemetest nagu kirjaklambritest, müntidest, võtmetest, naeltest, kruvidest ja muudest väikestest metallesemetest, mis võivad klemmide vahel ühenduse luua.** Aku klemmide lühiühendus võib põhjustada põletushaavu ja tulekahju ohtu.

- **Valedes tingimustes kasutamisel võib akut vedelikku välja tulla; vältige kokkupuudet sellega.** Kokkupuute tekkimisel loputage veega. Kui vedelik satub silma, pöörduge lisaks ka arsti poole. Akust väljuv vedelik võib põhjustada ärritust või põletusi.
- **Ärge demonteerige, avage ega purustage sekundaarelemente ega akusid.**
- **Ärge jätkke akusid ega patareisid kuumuse kätte ega tulle.** Vältige ladustamist otsese päikesevalguse käes.
- **Ärge tekitage akus ega patareisid lühist.** Ärge hoidke akusid ega patareisid suvalises karbis või sahtlis, kus nad võivad üksteise või muude metallesemete tõttu lühisesse sattuda.
- **Ärge eemaldage akut ega patareid originaalpakendist, enne kui seda kasutama hakkate.**
- **Ärge andke akudele ega patareidele mehaanilisi lööke.**
- **Aku lekkimise korral ärge laske vedelikul kokku puutuda naha ega silmadega.** Kokkupuute korral loputage kokkupuuteala rohke veega ja pöörduge arsti poole.
- **Ärge kasutage laadijaid, mis ei ole spetsiaalselt mõeldud selle seadmega kasutamiseks.**
- **Ärge kasutage akusid ega patareisid, mis ei ole mõeldud selle seadmega kasutamiseks.**
- **Ärge kasutage seadmes samaaegselt erineva tootja poolt valmistatud, erineva võimsuse, suuruse või tüübiga akusid.**
- **Hoidke akud ja patareid laste käeulatuses eemal.**
- **Aku või patarei allaneelamise korral pöörduge kohe arsti poole.**
- **Ostke alati seadme jaoks sobiv aku või patarei.**
- **Hoidke akusid ja patareisid puhta ning kuivana.**
- **Kui akude või patareide klemmid määrdunud on, pühkige neid puhta ja kuiva lapiga.**
- **Sekundaarelemente tuleb enne kasutamist laadida.** Kasutage alati õiget laadijat ning järgige tootja juhiseid või seadme kasutusjuhendit, kus on toodud juhised õigeaks laadimiseks.
- **Ärge jätkke akut pikaks ajaks laadima, kui seda ei kasutata.**
- **Pärast pikaajalist ladustamist võib olla vajalik akusid või patareisid mitu korda täis ja tühjaks laadida, et maksimaalselt jõudlust saavutada.**
- **Sekundaarelementide jõudlus on parim siis, kui nad töötavad tavalisel toatemperatuuril (20°C ± 5°C).**
- **Säilitage tootega kaasas olev originaaljuhend tulevaseks kasutamiseks.**

- Kasutage akut või patareid ainult selleks ette nähtud eesmärgil.
- Kui võimalik, eemaldage aku seadmest, kui seda ei kasutata.
- Kõrvaldage nõuetekohaselt.

HOOLDUS

- Järgige käesoleva kasutusjuhendi Hoolduse lõigus toodud juhiseid. Lubamatute osade kasutamine või hooldusjuhiste eiramine võib põhjustada elektrilöögi või kehavigastuse ohtu.

KONKREETSED OHUTUSNÕUD

- Tundke oma elektrilist tööriista. Lugege hoolikalt kasutusjuhendit. Tehke omale selgeks tööriista rakendusvõimalused ja piirangud, ning ka konkreetse seadmega seotud potentsiaalsed ohud. Selle reegli järgimine vähendab elektrilöögi, tulekahju ja tõsiste vigastuste ohtu.
- Akuga töötavaid tööriistu pole vaja vooluvõrku ühendada, seega on nad alati töörežiimis. Olge teadlik potentsiaalsetest ohtudest elektrilise tööriista kasutamisel. Eemaldage aku alati enne lisatarvikute vahetamist. Selle reegli järgimine vähendab elektrilöögi, tulekahju ja tõsiste isikuvigastuste ohtu.
- Ärge asetage akuga töötavaid tööriistu ega akuplokke tule ega kuumuse lähedusse. See aitab vältida plahvatuse ja võimalike vigastuste ohtu.
- Ärge hävitage akusid põletamise teel. Need võivad plahvatada. Tutvuge kohalike eeskirjadega, et leida võimalikke erijuhtumise akude ja patareide kõrvaldamiseks.
- Ärge avage ega lõhkuge akut. Väljuv elektrolüüt on korrodeeriv ning võib silmi ja nahka vigastada. Allaneelamisel võib see mürgine olla.
- Olge ettevaatlik, et akuplokki mitte muljuda maha pillata ega muul moel vigastada. Ärge kasutage akuplokki ega laadijat, mida on maha pillatud või mis on tugeva löögi saanud. Vigastatud aku võib plahvatada. Kõrvaldage maha pillatud või vigastatud aku kohe nõuetekohaselt.
- Akudest eraldub gaasilist vesiniku ja need võivad süüteallika, nt valvepõleti läheduses plahvatada. Et vähendada tõsiste isikuvigastuste ohtu, ärge kunagi kasutage lahtise leegi läheduses juhtmeta seadet. Plahvatav aku võib paisata enda ümber prahti ja kemikaale. Kokkupuute korral nendega loputage kohe veega.
- Ärge laadige akut niisketes ega märgades tingimustes. Selle reegli järgimine vähendab elektrilöögi ohtu.

- Parimate tulemuste saavutamiseks tuleks akut laadida kohas, kus temperatuur jääb vahemikku 0°C kuni 40°C. Ärge hoidke seda välitingimustes ega sõidukites.
- Äärmuslikes kasutamistingimustes või äärmusliku temperatuuri juures võib aku lekkida. Kui vedelik nahaga kokku puutub, peske kohe seebi ja veega ning seejärel neutraliseerige sidrunimahla või äädikaga. Kui vedelik silma satub, loputage vähemalt 10 minutit puhta veega ning seejärel pöörduge kohe arsti poole. Selle reegli järgimine vähendab tõsiste isikuvigastuste ohtu.
- Ärge laske bensiniil, õididel, nafta baasil toodetel jms plastosadega kokku puutuda. Need ained sisaldavad kemikaale, mis võivad plastikut vigastada, nõrgestada või hävitada.
- Laske oma akuplokki hooldada kvalifitseeritud remonditehnikul, kes kasutab ainult identseid originaalvaruosi. See tagab akuploki ohutuse säilimise.

Jätke see kasutusjuhend alles. Lugege seda sageli ning kasutage seda, et seadet sageli kasutada isikuid välja õpetada. Kui te seadet kellelegi laenate, andke sellega kaasa ka käesolev kasutusjuhend, et vältida seadme väärkasutamist ja võimalikke vigastusi.

JÄTKE SEE KASUTUSJUHE ALLES!

ANMED

Aku	BA1120E: 56V 2,0Ah liitiumioonaku BA2240E: 56V 4,0Ah liitiumioonaku BA2800: 56V 5,0Ah liitiumioonaku BA3360: 56V 6,0Ah liitiumioonaku BA4200: 56V 7,5Ah liitiumioonaku
Optimaalne laadimistemperatuur	0°C-40°C
Aku kaal	BA1120E: 1,2 kg BA2240E: 2,2 kg BA2800: 2,2 kg BA3360: 2,8 kg BA4200: 2,8 kg

KIRJELDUS

TUNDKE OMA LIITIUMIOONAKUT (Joon. A)

1. Jahutusõhu ava
2. Toiteindikaator
3. Aku kontaktid

KASUTAMINE

AKUPLOKI TOITEINDIKAATOR

See liitumioonaku on varustatud toiteindikaatoriga, mis näitab aku laetuse taset. Laetuse taseme nägemiseks vajutage toiteindikaatorile. LED-tuli põleb umbes 10 sekundit.

- Roheline tuli näitab, et aku laetuse tase on üle 15%.
- Punane tuli näitab, et aku pinge on madal.
- Vilkvu punane tuli näitab, et aku on peaaegu tühi ning et seda tuleb kohe laadida.

AKU KAITSE

Aku elektroonika kaitseb akut ekstreemsete temperatuuride, liigse tühjenemise ja ülelaadimise eest. Selleks, et akut kahjustuste eest kaitsta ja selle eluiga pikendada, lülitab aku elektroonika aku välja, kui seda üle koormatakse või kui temperatuur kasutamise ajal liiga kõrgeks muutub. See võib juhtuda väga kõrge pöördemomendi juures, sidumise ajal ja väljasuremisel. Aku lülitub välja ja oranž indikaatorituli vilgub 10 s, kui aku töötemperatuur ületab 70°C ning jätkab normaalset tööd, kui temperatuur langeb uuesti 67°C-ni.

Märkus: Oluliselt vähenenud tööaeg pärast aku täislaadimist viitab sellele, et aku kasutusaeg on peaaegu lõppenud ja et see tuleb välja vahetada.

KASUTAMINE KÜLMADES TINGIMUSTES

Selle liitumioonaku jõudlus on optimaalne temperatuurivahemikus 0°C kuni 40°C. Kui aku on väga külm, võib see esimese kasutusminuti jooksul „tüksuda“, et end üles soojendada. Pange aku tagasi seadmesse ja kasutage tööriista nõrgemas režiimis. Umbes minuti pärast on aku üles soojenenud ja töötab normaalselt.

MILLAL AKUT LAADIDA

MÄRKUS: Liitumioonakud toimetatakse kohale osaliselt laetuna. Enne esmakordset kasutamist laadige aku täielikult täis.

MÄRKUS: See aku on varustatud täiustatud ise-hoolduse funktsiooniga, mis aitab pikendada aku eluiga. Sõltuvalt aku laetuse tasemest tühjendab see end automaatselt ise pärast ühe kuu pikkust ladustamist. Pärast seda ise-hoolduse toimingut jääb aku puhkerežiimile ja säilitab 30% oma laetuse tasemest. Kui ladustate akut kuu aega või kauem, tuleb see enne järgmist kasutamist uuesti täielikult täis laadida.

Enne uuesti laadimist ei ole vaja akut tühjaks laadida. Liitumioonakut on võimalik igal ajal laadida ja sellel ei teki „mälu“, kui seda ainult pärast osalist tühjaks-laadimist laadida. Kasutage toiteindikaatorit, et teada saada, millal akut laadida on vaja.

KUIDAS AKUT LAADIDA

Järgige EGO CH5500E kiiralaadija või CH2100E laadija kasutusjuhendit.

AKU PAIGALDAMINE JA EEMALDAMINE

Järgige konkreetse EGO toote kasutusjuhendit.

HOOLDUS

⚠ HOIATUS: Tõsiste isikuvigastuste vältimiseks eemaldage aku tööriistast alati lisatarvikute vahetamise, puhastamise ja hooldustööde teostamise ajaks.

⚠ HOIATUS: Remondiks võib kasutada ainult identseid EGO originaalvaruosi. Mis tahes muude osade kasutamine võib põhjustada ohtlikke olukordi või seadet vigastada.

⚠ HOIATUS: Aku puhastamiseks ei ole soovitatav kasutada kokkusurutud kuiva õhku. Kui kokkusurutud õhu kasutamine on ainus võimalik viis, kandke kindlasti näokaitset või külgakaitsetega kaitseprille. Kui tööpiirkond on tolmune, kandke ka tolmumaski.

ÜLDINE HOOLDUS

Vältige plastosade kasutamisel lahustite kasutamist. Enamik plastosade ja kaubanduslike lahustite suhtes tundlikud ja võivad nende kasutamisel kahjustada saada. Kasutage mustuse, tolm, õli, määrete jms eemaldamiseks puhtaid riidest lappe.

⚠ HOIATUS: Ärge kunagi laske pidurivedelikel, bensiinil, nafta baasil toodetel, läbitungivatel õidel jms puutuda kokku plastosadega. Kemikaalid võivad plastikut vigastada, nõrgestada või hävitada, mille tulemusena võivad tekkida tõsised isikuvigastused.

AKUD

Akuplokki kuuluvad laetavad liitumioonakud. Tööaeg pärast iga laadimist sõltub tehtava töö tüübist.

Selle seadme akud on ette nähtud võimaldama maksimaalset probleemidevaba kasutusiga. Nagu kõik akud, vananevad lõpuks ka need.

Ärge võtke akuplokki lahti ega üritage akusid välja vahetada. Akude käsitlemine, eriti sõrmuste ja ehete kandmise ajal, võib põhjustada tõsiseid põletusi.

Aku maksimaalse võimaliku kasutusaja saavutamiseks tuleb lugeda käesolevat kasutusjuhendit ning see endale selgeks teha.

- Kui akuplokki ei kasutata, tuleks laadija toitevõrgust lahti ühendada ja liitumioonakud eemaldada.

Kui soovite liitumioonakusid üle 30 päeva ladustada:

Ladustage liitumioonakusid kohas, kus temperatuur on alla 26°C ja kus ei ole niiske.

- Ladustage liitumioonakusid 30%-50% laetuse tasemel.
- Iga kuue kuu pikkude ladustamisperioodi järel laadige liitumioonakud täielikult täis.
- Akude välispinda võib puhastada riidest lapi või pehme mittemetalse harjaga.

MÄRKUS: Sellel akuplokil on täiustatud ise-hoolduse funktsioon. See suudab automaatselt säilitada 30% oma laetuse tasemest, kui seda üle kuu aja ladustatakse.

AKUPLOKI EEMALDAMINE JA ETTEVALMISTUS RINGLUSSEVÕTUKS



Ärge visake aku laadijat egd akusid / laetavaid akusid olmeprügi hulka!

Vastavalt Euroopa Liidu eriaruandele nr 19/2012 tuleb elektri- ja elektroonikaseadmed, mis pole enam kasutatavad, ning, vastavalt direktiivile 2006/66/EÜ, ka defektset või kasutatud akuplokid / patareid, eraldi kokku koguda ja utiliseerida keskkonnasõbralikul viisil.

Konsulteerige kohaliku jäätmekäitlusega tegeleva ametkonnaga, et saada informatsiooni ringlussevõtu ja / või kõrvaldamise võimaluste kohta.

Li-ion

⚠ HOIATUS: Pärast akuploki eemaldamist kõrvaldamise või utiliseerimise eesmärgil katke akuploki klemmid vastupidava kleppindiga. Ärge üritage akuplokki hävitada ega lahti võtta ega ühtegi selle osa eemaldada. Liitumioonakud tuleb nõuetekohaselt ringlusse saata või utiliseerida. Ärge kunagi puudutage klemme metallesemetega ega kehaosadega, sest see võib tekitada lühist. Hoidke lastele kättesaamatus kohas. Nende juhiste eiramine võib põhjustada tulekahju ja/või tõsiselt vigastusi.

TÕRKEOTSING

PROBLEEM	PÕHJUS	LAHENDUS
Akuploki laetuse tase väheneb, kui seda rohkem kui kuu aega ei kasutata.	Akuplokil on automaatne ise-hoolduse funktsioon selle kasutusaja pikendamiseks.	Laadige akuplokk täielikult enne esimest kasutamist.
Toitelüliti vilgub oranžilt.	Aku on liiga kuum.	Jahutage akuplokki, kuni temperatuur langeb alla 67°C.
Aku ots muutub ladustamise ajal soojaks. Toiteindikaator vilgub iga kahe sekundi tagant roheliselt.	Akuplokk teostab automaatset ise-hooldust aku kasutusaja pikendamiseks.	Midagi pole vaja teha, see on normaalne. Vajutage toiteindikaatorile ning ise-hoolduse protsess peatub.

GARANTII

EGA GARANTIIPÕHIMÕTTED

Täielikud EGO garantiitingimused leiate veebilehelt egopowerplus.com.

KEES VAN DER SPEK
TUINMACHINES ★ STOLWIJK