

ELLIET[®]

HANDLEIDING

Minor 4S

KEES VAN DER SPEK
TUINMACHINES • STOLWIJK



In dit boekje vindt u informatie over het eigenlijk gebruik en onderhoud van de machine. **Lees het aandachtig door en bewaar het op een veilige plaats.**



Gelieve uw **aankoopfactuur** of het ontvangstbewijs samen met dit boekje te bewaren.



Registreer uw aankoop online op **www.eliyet.eu**

KEES VAN DER SPEK
TUINMACHINES ★ STOLWIJK



Aandacht: Bij het in dienst stellen van een nieuwe machine moet men voor het verloop van de **eerste 5 arbeidsuren** de spanning van alle mesbouten controleren. Dit nalaten kan leiden tot het loskomen van een mes. Hierdoor kan ernstige gevolgschade aan uw nieuwe machine worden veroorzaakt en loopt de bediener een groot gevaar op zwaar letsel of zelfs de dood. ELIET kan bij gevolg niet verantwoordelijk worden gesteld voor de gevolgen van deze nalatigheid, waardoor ook elke aanspraak op garantie vervalt.

© ELIET

Copyright 2012 ELIET. Alle rechten voorbehouden. Alle in dit boekje van ELIET opgenomen teksten, tekeningen, beelden, diagrammen, grafieken,... zijn niet alleen auteursrechtelijk beschermd maar ook door andere intellectuele eigendomsrechten. Niets van deze informatie mag worden gekopieerd voor commerciële doelen of verspreiding, en/of gewijzigd of opnieuw doorgestuurd ('reposted') worden voor andere doelen. Op bepaalde plaatsen in deze handleiding van ELIET is content opgenomen waarvan de auteursrechten de exclusieve eigendom zijn van hun respectieve eigenaars.

1. Inleiding



1.1 Lees de gebruiksaanwijzing

De ELIET machines zijn ontworpen voor een veilig en betrouwbaar gebruik indien ze volgens de beschreven aanwijzingen worden bediend. Lees de gebruiksaanwijzing voor het gebruik van de machine zorgvuldig door. Dit nalaten kan persoonlijk letsel of beschadiging van de apparatuur veroorzaken.

1.2 Identificatiegegevens - ELIET MINOR 4S

Noteer de identificatiegegevens van uw machine in de omkaderde ruimtes:

Artikelnummer:

Serienummer:

Bouwjaar:

KEES VAN DER SPEK
TUINMACHINES * STOLWIJK

2. Garantie



2.1 Garantiekaart

Wie aanspraak wil maken op garantie moet zijn machine **online registreren**:

www.eliemachines.com - Customer Support - Registreer.

Indien u niet over een internetverbinding beschikt kunt u ook de ingevulde registratiekaart terugsturen naar:

ELIET EUROPE NV, Diesveldstraat 2, B - 8553 Otegem (België)

Tel. +32 56 77 70 88 - Fax +32 56 77 52 13

Lees de garantievoorwaarden op de garantiekaart in bijlage.



Ter info:

Technische problemen of breuken ten gevolge van een gebrekkig onderhoud laten elke aanspraak op garantie vervallen. Hoofdstuk 11 toont op een overzichtelijke manier de onderhoudsintervallen en adviseert voor welk onderhoud een erkende dealer dient geraadpleegd te worden.

3. Welkom



Welkom bij de familie van ELIET gebruikers.

Wij danken u voor het vertrouwen dat u in ELIET heeft gesteld en we zijn ervan overtuigd dat u de allerbeste machine heeft gekocht. De levensduur van uw ELIET machine wordt bepaald door de zorg die u aan uw machine besteedt. Als u de instructies en suggesties in deze handleiding opvolgt, zal uw ELIET machine heel lang in optimale conditie kunnen werken.

Wij verzoeken u deze handleiding aandachtig te lezen alvorens de machine in gebruik te nemen. U voorkomt hierdoor een verkeerde bediening van het toestel. Let in uw eigen belang vooral ook op het hoofdstuk over de veiligheidsvoorschriften. Zelfs als u al vertrouwd bent met het werken met een soortgelijke machine, verzoeken wij u toch deze bladzijden zorgvuldig door te lezen.

ELIET werkt constant aan de verdere ontwikkelingen van alle machines en apparaten; met het oog hierop behouden wij ons dan ook het recht voor dat de leveringsomvang qua vorm, techniek en uitrusting enigszins kan afwijken. De beschrijvingen en technische gegevens in deze handleiding zijn van kracht op het ogenblik van publicatie. Het is mogelijk dat bepaalde tekeningen en beschrijvingen niet van toepassing zijn op uw specifieke machine, maar betrekking hebben op een andere versie van de machine. Wij vragen u dan ook er begrip voor te tonen, dat de teksten en afbeeldingen in deze handleiding niet tot bepaalde aanspraken kunnen leiden. Wanneer u na het lezen van deze handleiding nog verdere vragen heeft, verzoeken wij u contact op te nemen met uw ELIET-dealer.

De erkende ELIET dealer in uw buurt kan u vinden op www.elieta.eu.

ELIET STAAT TOT UW DIENST

Tijdens de kantooruren staat de helpdesk van Eliet steeds tot uw dienst om uw vragen te beantwoorden:

Europese klanten

GMT +1: van 8.00 u tot 18.00 u

Tel: +32 56 77 70 88

Fax: +32 56 77 52 13

Service@eliet.be

US customers

Ph (+001) 412 367 5185

Fax (+001) 412 774 1970

usinfo@elietusa.com

www.elietusa.com

4. Inhoudstafel

1. Inleiding	3
1.1 Lees de gebruiksaanwijzing	3
1.2 Identificatiegegevens - MINOR 4S	3
2. Garantie	3
2.1 Garantiekarta	3
3. Welkom	4
4. Inhoudstafel	5
5. Veiligheidsaanduidingen	7
5.1 Ter info	7
5.2 Let op	7
5.3 Waarschuwing	7
6. Belangrijkste onderdelen	8
6.1 Algemeen aanzicht.....	8
6.2 Motoren	9
7. Veiligheidsvoorschriften	11
7.1 Veiligheidsboodschappen.....	11
7.2 Veiligheidsvoorzieningen	13
7.3 Veiligheidsvoorschriften.....	14
7.3.1 Algemene veiligheidsvoorschriften	14
7.3.2 Voorzichtig en behoedzaam gebruik.....	15
7.3.3 Verantwoordelijkheid van de gebruiker	15
7.3.4 Persoonlijke beschermingsmiddelen (PBM)	15
7.3.5 Gevaren zone	16
7.3.6 Regelmatig onderhoud.....	17
7.3.7 Richtlijnen eigen aan elektrische machines.....	17
8. Taken van de dealer	18
9. Gebruiksaanwijzing	20
9.1 Voorafgaande controles	20
9.2 Bijvullen van benzine	21
9.3 Voorbereiding van de werkplek.....	22
9.4 Het starten van de motor	22
9.5 Het stoppen van de motor.....	24
9.6 Werken met de machine	25

9.5.1 Voor de aanvang van het werk.....	25
9.5.1 Tijdens het werk.....	25
9.5.2 Na het afslaan van de motor	26

10. Transport van de machine28

11. Onderhoud30

11.1 Algemeen	30
11.2 Onderhoudschema's.....	31
11.2.1 Smeermiddelen.....	31
11.2.2 Bijzonder onderhoud.....	31
11.2.3 Periodiek onderhoudsschema	32
11.3 Reinigen van de machine	33
11.3.1 Het belang van het reinigen	33
11.3.2 Wat houdt reinigen in?.....	34
11.4 Routinecontroles voor elke werkbeurt	35
11.4.1 Visuele controle.....	35
11.4.2 Controle van het oliepeil van de motor	35
11.4.3 Luchtfilter reinigen.....	36
11.4.4 Slijpen van de messen	36
11.4.5 Controle van de riemspanning	39
11.5 Onderhoud na 20 werkuren.....	40
11.5.1 Motorolie verversen.....	40
11.5.2 Bougie controleren of vervangen	40
11.5.3 Luchtfilter vervangen	41
11.5.4 Algemene smerbeurt.....	41
11.5.5 Riemspanning regelen.....	42
11.5.6 Omkeren en vernieuwen van de versnippermessen.....	43

12. Opbergen van de machine.....46

13. Technische fiche.....47

14. CE-Conformiteitsverklaring.....48

B. Bijlagen49

B1 Turbine vrijmaken	49
B2 Blaaspip demonteren	50
B3 Lijst met aanhaalmomenten.....	51
B4 Risico-analyse	52
B5 Garantievoorwaarden.....	53

5. Veiligheidsaanduidingen

ELIET kan onmogelijk elke situatie voorzien waarin een risico of gevaar kan optreden. De waarschuwingen in deze handleiding en de stickers op de machine zijn daarbij dan ook niet allesomvattend. Al is het minimaal, er blijft steeds een restrisico. Als u als gebruiker een werkwijze, handeling of techniek toepast die niet expliciet door ELIET wordt aanbevolen, zorg er dan toch voor dat dit geen gevaar oplevert voor derden.



In de handleiding worden een aantal symbolen ("Ter info", "Let op", "Waarschuwing") gebruikt om extra informatie te geven en om op gevaren te wijzen.

5.1 Ter info



Ter informatie:

Dit symbool wordt gebruikt om uw aandacht te vestigen op speciale informatie en/of handelingen of geeft aan dat elders meer informatie betreffende het onderwerp kan gevonden worden.

5.2 Let op



Let op:

Hiermee worden veilige gebruiksgewoonten voorgesteld. Dit om verkeerde handelingen te voorkomen die kunnen leiden tot persoonlijk letsel of tot schade aan de machine.

5.3 Waarschuwing



Waarschuwing:

Bij deze vermelding wordt u gewezen op een acuut gevaar waarmee in die bepaalde omstandigheden rekening moet worden gehouden. Wees dus alert, om uw eigen veiligheid te garanderen.

Deze veiligheidsboodschappen kunnen enkel waarschuwen maar kunnen het gevaar niet uitschakelen. Gezond verstand en een juiste naleving van de richtlijnen van de handleiding zijn essentieel om ongelukken te voorkomen.

6. Belangrijkste onderdelen

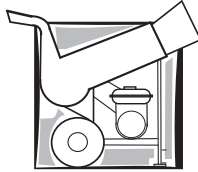

Om de inhoud van dit instructieboekje goed te begrijpen is het belangrijk om vertrouwd te raken met de terminologie die bij de beschrijving wordt gebruikt. Dit hoofdstuk verwijst naar een reeks onderdelen en noemt ze bij naam. Het is raadzaam de machine vooraf eens goed te bekijken om een beter inzicht te krijgen in de beschrijvingen die in deze handleiding zijn opgenomen.

6.1. Algemeen aanzicht

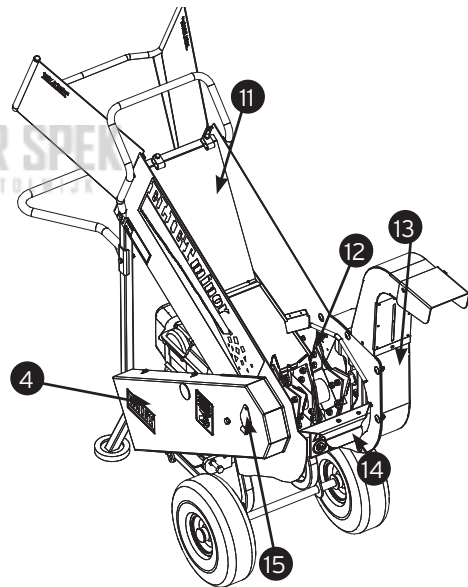
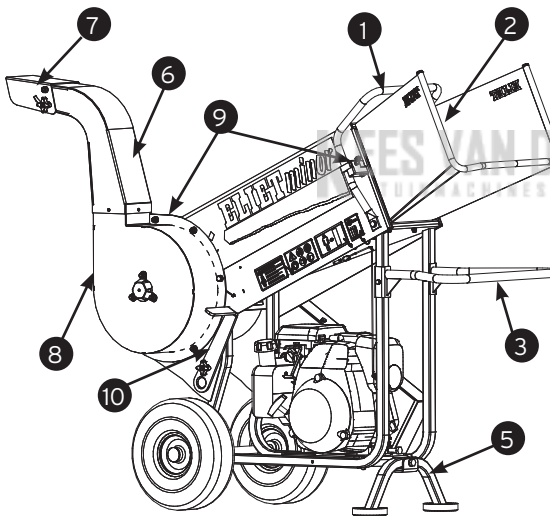

1) Noodstopbeugel

2) Invoertrechter

3) Stuurbeugel

4) Afschermkap voor aandrijving

5) Balansvoet

6) Uitblaaspip

7) Deflectorklep

8) Turbine

9) Veiligheidsschakelaars

10) Hulpgereedschap

11) Anti-projectieschild

12) Versnipperkamer met messenas

13) Schoepenwiel

14) Sluitplaat versnipperkamer

15) Draaipunt voor hulpgereedschap

6.2 Motoren

6pk HONDA GC190 -
6,5pk HONDA GX200

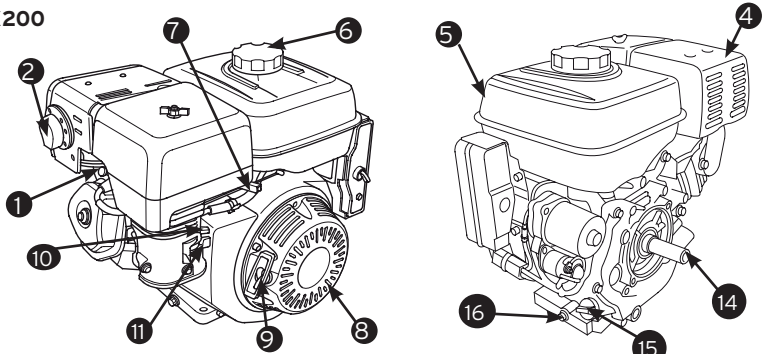

6,5pk
VANGUARD

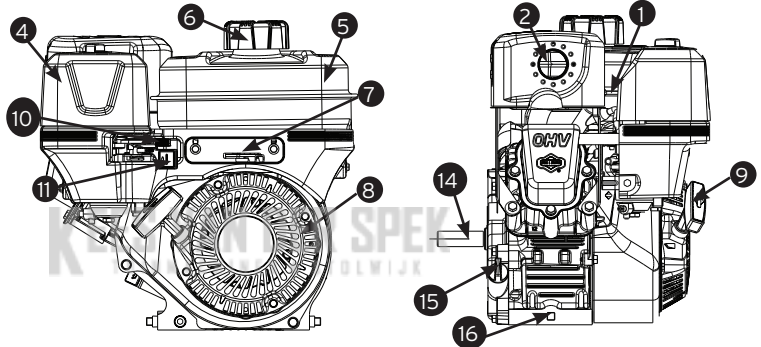

1. Bougie
2. Uitlaat
3. Geluidsdemper
4. Luchtfilter
5. Benzinetank
6. Benzinetankdop
7. Snelheidsregelaar
8. Terugslagstarter
9. Starterhandgreep
10. Choke

11. Brandstofkraan
12. Brandstoftoevoer
13. Carburator
14. Motoras
15. Oliepeilstift en olieuldop
16. Olie-aflaatplug
17. Serienummer motor
18. Naamlabel motor
19. Contactslot motor

380 V ELEKTRO MOTOR DRIJFKRACHT

**Ter info:**

Als in de handleiding de termen voor, achter, links en rechts gebruikt worden, dan is dit steeds gezien van uit het standpunt van de bediener die aan de invoer van de machine staat.

**Ter info:**

Uw ELIET dealer staat tot uw dienst voor onderhoud of advies zodat uw ELIET machine altijd in optimale staat blijft. U kan bij hem terecht voor originele ELIET onderdelen en smeermiddelen. Deze onderdelen zijn vervaardigd volgens dezelfde strenge nauwkeurigheid en vakbekwaamheid als de originele uitrusting. (zoek de dichtstbijzijnde dealer op www.elieta.eu)

**Let op:**

Voor uw eigen veiligheid mogen op de ELIET machines enkel originele onderdelen worden gemonteerd. De lijst van originele vervangonderdelen en hun bestelcode kan u steeds online raadplegen op www.elieta.eu

KEES VAN DER SPEK
TUINMACHINES ★ STOLWIJK

7. Veiligheidsvoorschriften



7.1 Veiligheidsboodschappen

De veiligheidsboodschappen zijn via stickers of reliëf afbeeldingen op goed zichtbare plaatsen op de machine aangebracht. Neem nota van de pictogrammen en waarschuwingsboodschappen die hier zijn vermeld.

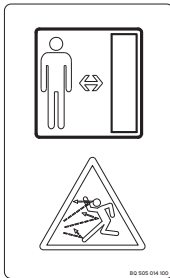

Deze sticker is aangebracht op de deflectorklep en waarschuwt voor het gevaar op verwonding door in de zone van de versnipperuitworp te gaan staan wanneer de machine werkt.

KEES VAN DER SPEK
TUINMACHINES * STOLWIJK



Deze sticker is aangebracht op de afschermkap voor de aandrijfriem. De klever wijst op het gevaar dat kan ontstaan als men de afschermkap wegneemt bij een draaiende motor. Men mag nooit werken zonder deze afschermkap. Voor het verwijderen van de afschermkap moet men steeds de motor uitschakelen.

Deze sticker is op de zijkant van de machine gekleefd. De klever vat de algemene veiligheidsvoorschriften samen d.m.v. iconen:

1. Men dient de handleiding te lezen en te kennen voor men met de machine werkt.
2. Men dient de gepaste veiligheidskledij te dragen als men met de machine werkt (handschoenen, bril, gehoorbeschermers).
3. Werken met, of onderhoud aan de machine houdt een gevaar voor snijwonden aan de handen in. Wees aandachtig en voorzichtig.

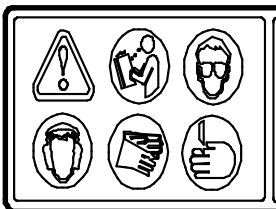

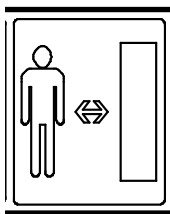

Deze sticker wijst de gebruiker erop dat omstanders een minimum afstand tot de machine moeten respecteren (10m).



Deze sticker is op de machine gekleefd ter hoogte van de motor. De klever wijst de gebruiker erop om de motor af te zetten en de bougiekap los te maken alvorens onderhoudswerken aan de machine te beginnen.



Deze sticker is in de invoeropening gekleefd. De klever wijst nadrukkelijk op het gevaar voor snijwonden aan de handen, wat inherent is aan het houtversnipperen. Hij herinnert de gebruiker eraan hoe hij in alle veiligheid met de hakselaar kan werken. Het is verboden met de handen voorbij het veiligheidsschild te reiken!



Deze sticker is op het veiligheidsschild gekleefd. Het risico voor snijwonden en voor verwonding door terugvliegende snippers wordt reëel als men het veiligheidsschild optilt. Deze zeer visuele sticker wil nadrukkelijk de aandacht op deze gevaren trekken.

7.2 Veiligheidsvoorzieningen

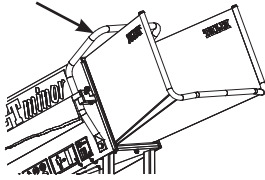

Noodstopbeugel:

Deze beugel bevindt zich rondom de invoeropening. Door deze beugel achteruit te drukken wordt de motor uitgeschakeld.

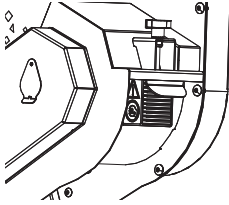

Sluitplaat versnipperkamer:

Deze sluitplaat beschermt de gebruiker voor verwonding door de messen wanneer de motor ingeschakeld is. De motor valt automatisch stil zodra de sterknop losgedraait wordt om de afsluitplaat te openen.

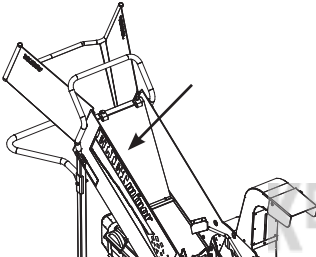

Veiligheidsschild:

De stalen plaat die in de invoeropening zit moet de bediener beschermen tegen terugvliegende houtsnippers. Het is ten strengste verboden met de handen voorbij deze staalplaat te rijden.

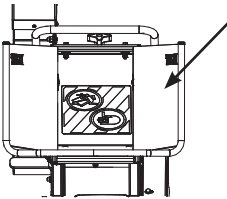

Invoertrechter:

Deze trechter staat op de invoeropening gemonteerd in de richting van de bediener. Zou de bediener, ondanks het verbod, toch met de handen voorbij het beschermend schild rijden, dan bemoeilijkt deze trechter de toegang tot het hakselhuis in die mate dat een verwonding door de messen langs de invoeropening quasi onmogelijk wordt.

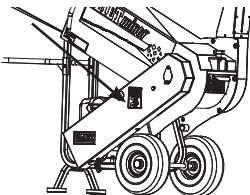

Afschermkap voor riem:

De afschermkap zorgt ervoor dat de draaiende delen van de aandrijving, die de aanleiding zouden kunnen geven tot verwonding, voldoende afgeschermd zijn.

Veiligheidsset:

Uit bekommernis voor uw veiligheid raadt ELIET ten zeerste het gebruik van de bijgeleverde veiligheidsset aan. Deze bevat een veiligheidsbril, gehoorbeschermers en een paar werkhandschoenen.



7.3 Veiligheidsvoorschriften

7.3.1 Algemene veiligheidsvoorschriften

- Gedurende de volledige levensduur van de machine zal de handleiding door de eigenaar bewaard worden. Ze dient als naslagwerk voor de gebruiker zodat deze steeds de machine volgens de juiste voorschriften zou kunnen gebruiken en onderhouden. Grijp steeds terug naar de handleiding zodra er enige twijfel ontstaat in verband met een uit te voeren handeling.
- Indien de voorschriften uit deze handleiding niet duidelijk zijn, aarzel niet om uitleg aan uw Eliet dealer te vragen. Tevens staat de ELIET helpdesk tijdens de kantooruren steeds tot uw dienst om uw vragen te beantwoorden: (EU +32 56 77 70 88).
- Sla even het hoofdstuk dat bestemd is voor de dealer na (Zie: Hoofdstuk 8) en controleer meteen of de machine u werd afgeleverd volgens de voorschriften.
- Laat u na de aankoop van de machine steeds onderrichten over het goede gebruik door de verkoper of door een vakkundige.
- Tijdens het werken met de ELIET machine moeten alle veiligheidsvoorschriften in acht worden genomen! Lees aandachtig alle aanwijzingen betreffende het gebruik van de machine grondig door. Al de aanwijzingen staan in het teken van uw persoonlijke veiligheid.
- Neem ter voorkoming van ongevallen steeds de geldende voorschriften van de arbeidsinspectie in acht.
- Neem notie van alle veiligheidsboodschappen die op de machine aanwezig zijn onder de vorm van stickers of pictogrammen.
- De oorspronkelijke uitvoering van de machine zal onder geen beding gewijzigd worden zonder de uitdrukkelijke en geschreven toestemming van ELIET EUROPE NV (België).

7.3.2 Voorzichtig en behoedzaam gebruik

- Deze machine dient om takken, snoeihout, bladeren en allerhande organisch tuinafval te versnipperen. De machine zal dan ook uitsluitend voor deze toepassing gebruikt worden.
- Versnipperen is een fysieke zware inspanning, men zal dus regelmatig rustpauzes nemen en voldoende voeding en drinken tot zich nemen.
- Het is afgeraden aan personen met hartproblemen, evenwichtsstoornissen om met de machine te werken.
- Denk na bij elke manipulatie die u met de machine uitvoert. Laat u niet verleiden om uit gewoonte onoplettend te worden. Handel nooit impulsief of reflexmatig.
- Ondanks de uitgebreide veiligheidsvoorzieningen, zoek zelf het gevaar niet op.
- Werk nooit met een machine die niet volledig is geassembleerd. Controleer de afwerking van de machine volgens de voorschriften van deze handleiding.
- Het is verboden te werken zonder invoertrechter.
- Gebruik nooit de versnipperaar waarvan de voet, het handvat of de blaaspomp niet is gemonteerd.
- Gebruik nooit een opstap of verhoog voor het invoeren van groenafval in de trechter.
- De takdiameter die eliet voor dit model als maximaal voorschrijft is 45 mm. In het belang van uw eigen veiligheid is het verboden deze diameter te overschrijden.

- Werk niet constant op de maximale takdiameter van 45 mm. Als richtlijn geldt dat maximaal 10% van het te verwerken materiaal, een takdikte groter dan 40 mm mag hebben.
- Versnipper nooit bevroren takken.
- Het is verboden brandende voorwerpen in de machine te werpen (vb. sigaret, houtskool...)
- Ga nooit met de handen voorbij het metalen veiligheidsschild als de machine in werking is.
- Vermijdt invoer van vreemde materialen. (touwen, steen, metaal, kunststof, textiel)
- Om deontologische redenen distantieert Eliet zich volledig van het versnipperen van dieren en levende organismen met behulp van zijn machines.
- Het is uitgesloten metalen gereedschap te gebruiken om het groenafval door te schuiven in de invoertrechter.
- Gebruik nooit je voet om groenafval in de invoertrechter te duwen.
- Leg nooit gereedschap in de invoertrechter.
- Werk nooit in omstandigheden waar de lichtintensiteit minder dan 500 Lux bedraagt.
- Werk steeds op een stabiele en vlakke ondergrond.
- Werk nooit als de machine onder een helling staat.
- Probeer nooit een instelling aan de machine te veranderen of onderhoud uit te voeren terwijl de motor draait.
- De machine kan ontploffing veroorzaken wanneer men werkt in de directe omgeving van ontvlambare producten, dampen....enz.

7.3.3 Verantwoordelijkheid van de gebruiker

- De persoon die met de machine werkt is verondersteld de veiligheidsvoorschriften te kennen. **Hij draagt de volledige verantwoordelijkheid over de machine met betrekking tot zichzelf en derden.**
- De bediener van deze machine wordt verondersteld over een zekere maturiteit te beschikken wat hem toelaat, op basis van gezond verstand, beslissingen te nemen.
- Minderjarigen mogen de machine niet bedienen. Dit geldt echter niet voor jongeren boven de 16 jaar, die onder toezicht van een ervaren gebruiker de machine leren bedienen.
- Mindervaliden mogen de machine enkel onder begeleiding gebruiken.
- Kinderen (<16 jaar) en dieren moeten buiten bereik (>3 m) van de machine gehouden worden.
- ELIET raadt aan de machine niet uit te lenen. Gebeurt dit toch, leen deze dan enkel aan personen die vertrouwd zijn met de machine. **Wijs de gebruiker steeds op de mogelijke gevaren, en verplicht hem de handleiding door te nemen alvorens de machine te gebruiken.**
- Met deze machine mag enkel gewerkt worden wanneer men goed uitgerust is, dus in een goede lichamelijke conditie verkeert. Als men door het werken vermoeid raakt, moet men op tijd een rustpauze nemen. Na gebruik van alcohol of verdovende middelen, mag niet met deze machine worden gewerkt.
- De gebruiker heeft de verplichting een lijst aan te leggen waarop het aantal werkuren wordt geregistreerd. Zo kan men het repetitieve onderhoudsschema voor de machine correct opvolgen.

7.3.4 Persoonlijke beschermingsmiddelen (PBM)

- Voor het werken met deze machine moet de kleding aangepast zijn. Hiermee wordt bedoeld kledij die het gehele lichaam bedekt, sterke handschoenen en gesloten schoenen met slipvrije zool.
- De kledij zal nooit los gedragen worden (een sjaal bvb, is uit den boze). Als de bediener lang haar heeft zal hij dit in een paardenstaart dragen en het samenhouden door een pet of hoofdband.
- Voor het beschermen van de meest gevoelige zintuigen, beveelt Eliet gehoorbeschermers en een werkbril aan.
- Bij het dragen van gehoorbeschermers zijn meer aandacht en voorzichtigheid geboden, omdat gevaaraankondigende geluiden (zoals geschreeuw, signaaltonen...) slechts beperkt hoorbaar zijn.
- ELIET raadt het gebruik van 'Walkman' of draagbare MP3-speler tijdens het werken af.
- Bij het versnipperen kan stof geproduceerd worden. Worden uw luchtwegen geïrriteerd door dit stof raadt Eliet aan een stofmasker te dragen volgens de norm: 89/686/EC.

7.3.5 Gevaren zone

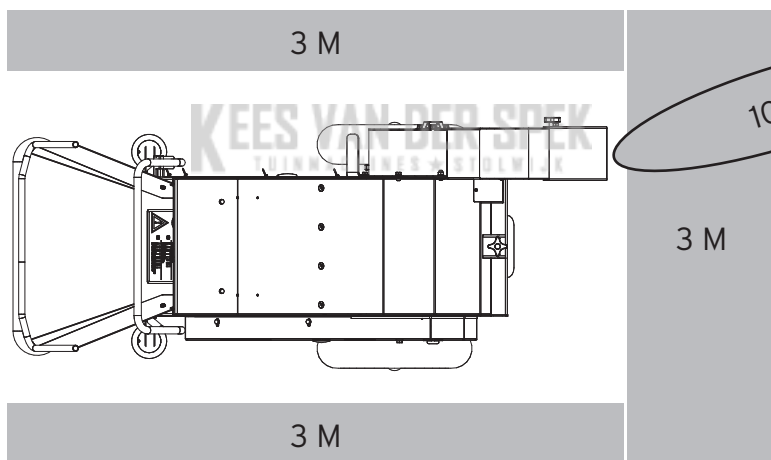

- Laat tijdens het werken nooit derden toe in de gevarezone die zich uitstrekt tot 10 m rond de machine.
- Om als bediener het groenafval in de trechter in te voeren staat men bij voorkeur aan de achterkant. Buig niet over de invoertrechter, zo blijft men buiten het projectieveld van snippers die mogelijk tussen de anti-projectieflappen toch naar buiten kunnen vliegen.
- Ga niet in de zone van de versnipperuitworp wanneer de machine in werking is.
- Contact met bewegende delen kan verwonding of schade veroorzaken. Hou dus handen, voeten of losse kledingstukken weg van bewegende delen.
- Men zal de machine enkel in zijn normale werkopstelling bedienen.
- Het is uitgesloten tijdens het versnipperen de machine te kantelen om zo de standaard

invoerhoogte te verlagen.

- Neem geen risico, komt iemand binnen de gevarenzone stop dan onmiddellijk de motor.
- Kinderen en dieren moeten buiten het bereik van de machine gehouden worden.
- Bij het verlaten van de machine moet de motor uitgeschakeld worden.
- Zodra de motor draait, zal de bediener zijn volledige aandacht aan de bediening van de machine besteden.

7.3.6 Regelmatig onderhoud

- Periodiek onderhoud is onontbeerlijk. Volg daarom strikt het onderhoudsschema van deze handleiding.
- Leg een onderhoudsregister aan waarin u gedetailleerd het uitgevoerde onderhoud bijhoudt.
- Controle van de messen op scherpte is essentieel voor de goede werking van je machine. Slijp de messen tijdig bij.
- Binnen inlooperperiode van 5 uur na het plaatsen van nieuwe messen of het draaien van gebruikte messen, moet men steeds de mesbouten controleren op spanning. Dit geldt eveneens voor de eerste 5 uren bij het in dienst stellen van de machine.
- Wanneer door slijtage of door breuk onderdelen vervangen moeten worden, wendt u daarvoor steeds tot uw ELIET dealer en vraag er originele ELIET wisselstukken. Het is belangrijk voor uw eigen veiligheid. (zoek de erkende ELIET dealer in uw buurt op www.eliyet.eu)
- De lijst van originele vervangonderdelen en hun bestelcode kan u steeds online raadplegen op www.eliyet.eu.
- Reparatie en onderhoudswerken mogen enkel uitgevoerd worden met stilstaande motor. Wacht steeds tot de messen volledig uitgedraaid zijn en de versnipperkamer en turbine volledig leeg zijn alvorens eender welke actie uit te voeren.
- Draag steeds aangepaste kledij voor het uitvoeren van onderhoud.

Ga milieubewust om met de machine:

- Laat de machine niet onnodig draaien zonder aan het werk te zijn.
- Voorkom het verspillen van benzine tijdens het tanken.
- Onderhoud de motor met regelmaat om een goede verbranding te hebben.

7.3.7 Richtlijnen eigen aan elektrische machines

Voor een machine uitgevoerd met een elektromotor moeten bijkomend de volgende richtlijnen in acht worden genomen:

- De stroomkring waarop de machine wordt aangesloten moet beveiligd zijn met een aardlekschakelaar die uitschakelt bij een lekstroom van maximaal 30mA.
- Het stroomnetwerk van de woning waarop de machine wordt aangesloten moet voorzien zijn van een goede aarding, laat deze uitmeten door een erkend elektricien.
- De vermogenschakelaar op de machine is voorzien van een geïntegreerde thermische veiligheid. Als door langdurige zware belasting, overbelasting, blokkage of gebrekkige koeling de inwendige motortemperatuur een normwaarde overschrijdt, dan wordt de motor automatisch uitgeschakeld. Laat de motor afkoelen en herstart de motor volgens de beschreven startprocedure.

- Wij raden aan een verlengsnoer te gebruiken volgens CE-norm die voldoet aan IP65.
- Werk nooit met een verlengsnoer dat teken van beschadiging vertoont. Dit wijst meestal op een reëel risico op kortsluiting of electrocutie.
- Zorg dat het verlengsnoer niet in de nabijheid ligt van hete of scherpe voorwerpen die tijdens het werken het snoer kunnen perforeren.
- Wanneer de aansluiting gemaakt wordt via een stekkerdoos die buiten is opgesteld, moet deze stekkerdoos voldoen aan de norm IP65.
- Zorg ervoor dat de stekker steeds past in het stopcontact en dat de pinnen van de stekker steeds volledig in de stekkerdoos verdwijnen. Anders is er reëel gevaar op electrocutie. Als de stekker niet overeenstemt met het stopcontact, vraag dan een electricien om de stekker of het stopcontact te vervangen.
- Verwijder nooit een stekker door aan het snoer te trekken, hierdoor kan een risico op kortsluiting ontstaan.
- Het is verboden de machine in te zetten bij regenweer. Men zal de machine nooit blootstellen aan waterinslag.



Waarschuwing:

Gebruik van een niet aangepast verlengsnoer (draaddikte, lengte en stekkerkwaliteit) kan ernstige schade aan de machine veroorzaken. Dergelijke schade verliest elke aanspraak op garantie.



Waarschuwing:

Electrocutie kan optreden door met natte handen een stekker op het stroomnetwerk aan te sluiten.



Waarschuwing:

Elektrische toestellen kunnen kortsluiting veroorzaken als ze blootgesteld worden aan water en vocht. Hou dus elektrische componenten steeds droog.

8. Taken van de dealer

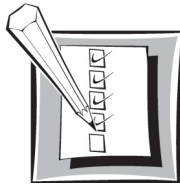

Waarschuwing:

Als ELIET dealer hebt u de **plicht** uw klanten te **onderrichten over de werking van de machine** en tevens te **wijzen op de mogelijke gevaren** die schuilen in het werken met de machine. Samen met de nieuwe eigenaar dient u aandachtig de onderhoudspunten van de machine door te nemen. U dient dit te herhalen tot de nieuwe eigenaar alles volledig begrepen heeft.



Waarschuwing:

Als constructeur wil ELIET er nogmaals op drukken dat de dealer er bij de klanten met klem moet op wijzen dat **binnen de 5 eerste arbeidsuren** alle bouten van de messen nog even strak moeten aangedraaid worden.

ALLE MESBOUTEN DIENEN OP SPANNING GEBRACHT TE WORDEN UIT VEILIGHEID NA DE EERSTE 5 ARBEIDSUREN. (AANHAALMOMENT: 25 Nm.)

Dit nalaten kan ernstige letsel veroorzaken en zelfs de dood tot gevolg hebben. Naast schade aan zijn machine zal de klant ook elke aanspraak op garantie verliezen. Zie lijst van aanhaalmomenten in bijlage.

- ELIET machines worden verpakt conform de gangbare regels die gelden voor een behouden transport. Leveringen zijn steeds af fabriek. ELIET kan dan ook niet verantwoordelijk worden gesteld voor schade die opgetreden is tijdens het transport.
- Merkt men bij receptie van de goederen een beschadiging op aan de verpakking controleer dan steeds uit voorzorg de staat van de machine. Meldt elke afwijking op de leveringsbon alvorens deze af te tekenen voor ontvangst.
- Bij schade aan de machine zal men steeds onmiddellijk na de levering een klacht aan de transportmaatschappij richten.

De machine uit de doos is nog niet volledig gemonteerd. Het is de taak van de dealer deze montage af te maken. Hieronder volgen enkele richtlijnen:

- Eerst wordt de stuurbeugel gemonteerd. Deze wordt met twee boutjes M6 vastgezet in de voorziene gaatjes (gebruik een ringsleutel 10)

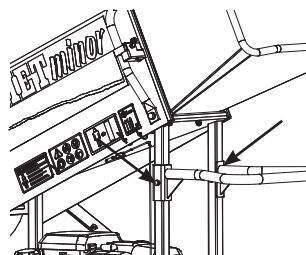

- De trechter vooraan de invoeropening moet eerst gemonteerd worden en bevestigd met de boutjes M6, rondsels en moeren.

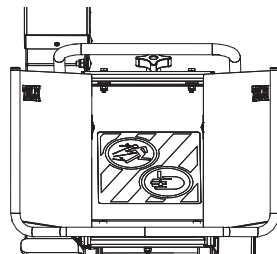

- De wielas wordt in het chassis geschoven en zet men vast met de twee rondellen. De wielen worden vervolgens op de wielassen geschoven. Vooraf kan men de rollagers voorzien van wat smeervet (Sunoco Multipurpose LR-EP2). Uiteindelijk worden de wielen op de assen vergrendeld met de bijgeleverde Starlockdoppen.

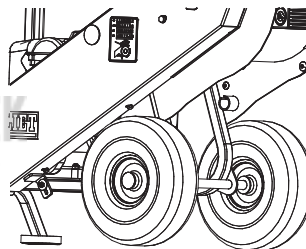

- De uitblaaspijp van de machine staat naar de voorzijde van de machine gericht. Deze moet eerst gedraaid worden vooraleer met de machine mag gewerkt worden. De wijze waarop men deze uitblaaspijp moet draaien staat beschreven in bijlage B1.
- De dealer regelt de riemspanning volgens de beschrijving in het onderhoudsgedeelte van dit instructieboekje (zie §11.5.5 Riemspanning regelen). Elke ELIET-dealer staat mee in voor de lange levensduur van de ELIET-machine. Hij zal alle scharnierpunten van de machine nog eens extra smeren alvorens de machine aan de klant af te leveren.
- Een machine wordt verpakt zonder olie of benzine. De dealer zal deze aanbrengen volgens de voorschriften van deze handleiding (of deze van de motorhandleidingen).
- Het motortoerental wordt afgeregeld op 3200 t/min.
- De dealer laat de machine even proefdraaien en controleert of alles goed functioneert (bv.: veiligheidsschakelaars, noodstop,...).
- Ten laatste zorgt de dealer dat de gebruiker de machine onmiddellijk online registreert, dit om ervoor te zorgen dat uw recht op garantie wordt geactiveerd.

9. Gebruiksaanwijzing



9.1 Voorafgaande controles



Let op:

Alvorens het werk aan te vangen, neemt men best de gewoonte steeds de volgende punten te controleren:

Checklist

1. Ga na of de messen nog in goede staat zijn en goed bevestigd zijn. Trek ter controle de mesbouten even aan. In geval de messen geslepen moeten worden, moet dit eerst gebeuren. Indien men scheuren of breuken in een mes of meshouder vast stelt, moet dit onverwijld vervangen worden (zie § 11.5.6 Omkeren en vernieuwen van de versnippermessen).
2. Ga na of er voldoende olie in de machine is. Trek hiervoor de peilstift van de motor uit en controleer of het olieniveau niet onder de minimaandauiding is gekomen (zie indien nodig §11.4.2 Controle van het oliepeil van de motor).
3. Controleer op voorhand of de benzinetank volledig gevuld is. Zoniet moet brandstof bijgevoerd worden (zie §9.2 Bijvullen van de benzine).
4. Controleer of de luchtfilter niet te sterk vervuild is (zie indien nodig §11.4.3 Luchtfilter reinigen).
5. Controleer of de afsluitplaat achteraan de machine op de juiste manier werd vastgemaakt.
6. Controleer of de riemspanning nog voldoende is (zie indien nodig §11.4.5 Controle van de riemspanning). Zoniet kan me deze bijregelen (zie indien nodig §11.5.5. Riemspanning regelen).
7. Alvorens het werk aan te vatten gaat men na of alle afschermkappen aanwezig zijn, en of deze op de juiste manier zijn vastgemaakt.
8. Alvorens het werk aan te vatten gaat men na of de versnipperkamer en de turbine volledig vrij zijn van snippers.
9. Controleer of alle veiligheidsvoorzieningen op de machine nog functioneel zijn (zie §7.2 Veiligheidsvoorzieningen).

Zijn deze punten gecontroleerd en goedgekeurd, dan kan men de werkplek inrichten (zie § 9.3 Voorbereiding van de werkplek) en zich met de machine naar het werkterrein begeven.

9.2 Bijvullen van de benzine

Wanneer onvoldoende benzine in de machine is, moet deze bijgevuld worden. Het is aan te raden steeds verse benzine te gebruiken. Men kiest loodvrije benzine, bij voorkeur octaan 98 of 99.



Waarschuwing:

Benzine is onder bepaalde omstandigheden uitermate brandbaar en zeer explosief. Brand en explosie van benzine kunnen ernstige brandwonden of schade aan eigendommen veroorzaken. Hou daarom rekening met onderstaande punten.

- Het bijvullen van benzine mag nooit gebeuren bij een draaiende motor. Laat de motor steeds enkele minuten afkoelen alvorens brandstof bij te vullen.
- Gebruik enkel verse benzine. Uit zorg voor het milieu adviseert ELIET het gebruik van loodvrije benzine. Om de versheidsduur te verlengen, kunnen additieven toegevoegd worden.
- Bewaar benzine in een goedgekeurde tank. Hou deze buiten het bereik van kinderen.
- Vul nooit benzine bij op de plaats waar later gewerkt moet worden. Men blijft minstens 10m van een gekozen werkplek. Dit om eventueel brandgevaar te voorkomen.
- Maak de omgeving van de brandstoftankdop schoon en verwijdeer deze. Doe de tank niet helemaal vol. Vul bij tot de brandstof ongeveer 10 mm van de bovenrand komt. Dus, niet vullen tot in de opening van de tank.
- Gebruik steeds een trechter of tuit om de benzine in de tank te gieten. Aangepaste trechters zijn te verkrijgen bij uw ELIET dealer.
- Plaats zo snel mogelijk de dop weer op de tank. Als bij het tanken benzine gemorst wordt, moet de motor onmiddellijk worden schoongemaakt.
- Let er ook op dat de kleding niet in aanraking komt met de benzine. Indien dit wel het geval is, moet de kleding direct worden verwisseld.
- Het is onverantwoord en dus ten strengste verboden de tank op te vullen in de nabijheid van rokers of open vuur.
- Bij het inslikken van brandstof, of indien brandstof in contact komt met de ogen, onmiddellijk een arts raadplegen.

9.3 Voorbereiding van de werkplek

- De plaats waar gewerkt moet worden met de machine wordt eerst opgeruimd.
- Ook de aanvoerwegen voor snoeimateriaal worden vrijgemaakt zodat de bediener zeker niet zal struikelen. Ook hier dient de bediener zijn veiligheid te verzekeren.
- Men mag niet met de machine werken als deze op een helling staat (geen voor- of achterwaartse of zijdelingse helling).
- Het hakselmateriaal wordt vooraf gesorteerd. Op deze manier weet de bediener zeker dat geen vreemde voorwerpen met het hakselmateriaal in de machine kunnen terecht komen.
- Onder de noemer vreemde voorwerpen wordt verstaan: alles wat niet organisch is of dat de voorgeschreven maximumdiameter overschrijdt (vb. metaal, steen, kunststof, touw, textiel...). Sommige van deze zaken kunnen ernstige schade aan uw machine toebrengen of kunnen als ware projectielen op de bediener worden afgevuurd.

9.4 Het starten van de motor



Let op:

Start nooit de machine als stof of vuil op de motor ligt of tussen de koelvinnen van de motor zit. Dit zorgt voor een minder goede afkoeling van de motor en kan bovendien brand veroorzaken.

KEES VAN DER SPEK
TUINMACHINES ★ STOLWIJK



Waarschuwing:

De messenas wordt rechtstreeks aangedreven door de motor. Er is geen ontkoppeling van de messen. De machine wordt dus gevaarlijk zodra de motor draait. Bijgevolg moet de motor meteen uitgeschakeld worden als men in een situatie terecht komt waarbij men de controle over het werk verliest. Hoe kan men de machine snel uitschakelen:

1. door de noodstopbeugel achterwaarts te drukken wordt de motor uitgeschakeld;
2. met de stopswitch of draaiknop op de motor kan deze uitgeschakeld worden;

- Indien zich nog snippers in de maalkamer bevinden zal men deze eerst verwijderen alvorens de machine te starten. Dit nalaten kan zorgen voor beschadiging aan het startmechanisme. Merk men desondanks op dat men de motor niet op gang kan trekken, dan zal men controleren of de turbine niet geblokkeerd zit door geknelde snippers.
- Wees er zeker van dat de invoertrechter leeg is (geen groenafval, geen gereedschap...)
- Men moet er rekening mee houden dat de motor enkel kan gestart worden als de noodstopbeugel en de afsluitplaat in de juiste positie staan.
- Zodra de motor draait wordt de machine gevaarlijk. Het snijmechanisme kan op elk ogenblik ongewenst snippers uitblazen. Positioneer bij gevolg de machine en richt de deflectorkap

zodat de geprojecteerde snippers geen schade kunnen aanbrengen.



Waarschuwing:

Ter bescherming van het gehoor zet men de bijgeleverde gehoorbescherming op alvorens de machine te starten.

Alvorens de motor op gang te brengen, dient men te controleren of er voldoende olie en brandstof in de motor aanwezig is, zo dit bij de voorafgaande controle nog niet gebeurd is.

Voor de controle en het eventueel bijvullen van het oliepeil zie § 11.4.2 Controle van het oliepeil van de motor.

Voor het bijvullen van de benzine zie § 9.2 Bijvullen van benzine.

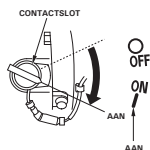

- Indien er een benzinekraan op het benzinereservoir zit, zet men deze open.
- Afhankelijk van het motormerk, zet men de hendel - of draait men de knop - in de ON-stand.

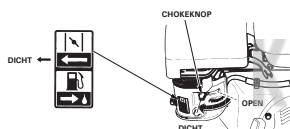

- Zet de choke (smoorklep) hendel op 'Close'.

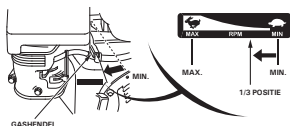

- Zet de gashendel op volgas, dit wordt aangeduid met de afbeelding van een haas.

- Trek iets aan de starterhandgreep totdat u weerstand voelt en trek dan snel en stevig door. Laat het startkoord rustig terugrollen.
- Eens de motor draait, zet men snel de chokehendel op 'Open'. Dit om te verhinderen dat de motor overtollig veel benzine krijgt. Wordt dit echter vergeten, dan vertraagt de motor en begint fel te roken. Uiteindelijk slaat hij dan ook af. Herstart dan de motor zonder de choke op te zetten.
- Indien de motor niet meer op gang te krijgen is, betekent dit dat de bougie vetgeslagen is en dient men deze dan ook te reinigen of te vervangen (zie § 11.5.2 Bougie controleren of vervangen).

**Ter Info:**

De startprocedure van de motor kan licht afwijken van het ene motormerk tot het andere. Lees ook de motorhandleiding erover na in het hoofdstuk 'Algemeen' in §6. De belangrijkste onderdelen worden in verschillende uitvoeringen getoond.

9.5 Het stoppen van de motor

NOODSTOPBEUGEL ACHTERWAARTS DUWEN = MOTOR UITGESCHAKELD

- Voor het stoppen van de motor schuift men de gashendel - of draait men de knop - in de 'OFF'-stand.
- Uitschakelen van de machine kan ook door de noodstopbeugel achterwaarts te drukken.
- Draai, indien aanwezig, de benzinekraan dicht.

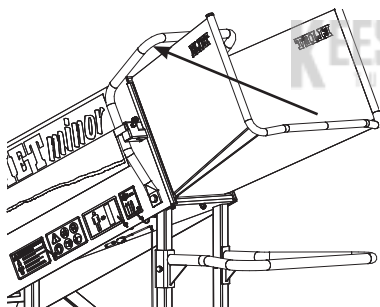
**Let op:**

Zolang de motor niet volledig uitgelopen is na het uitschakelen, blijven de messen doordraaien. Voer bijgevolg nog geen onderhoudswerken uit.

9.6 Werken met de machine



Waarschuwing:

Afschermkappen beschermen tegen draaiende onderdelen. Bij een lopende motor mag men dus nooit met de handen of andere lichaamsdelen achter deze afschermkappen komen.

9.6.1 Voor de aanvang van het werk

Neem nota van de volgende veiligheidsvoorschriften alvorens u aan het werk begint:

- De bediener draagt de gepaste kledij, handschoenen en beschermingsattributen zoals voorgeschreven in deze handleiding (zie § 7.3 Veiligheidsvoorschriften).
- Een goede tuinman maakt een goede planning en gaat geordend te werk. Zo behoudt hij best het overzicht op het werk en voorkomt hij ongevallen of verkeerde handelingen met de machine.
- Alvorens het werk aan te vatten, werd het hout reeds systematisch gestapeld; dikke takken, dunne takken, bladeren en vochtige producten. Men moet er zeker van zijn dat er geen vreemde voorwerpen tussen het materiaal zitten.
- Voor men met de machine begint te werken moet men de deflectorklep richten. Zorg ervoor dat u bij de aanvoer van het snoeiafval niet door de projectiezone van de uitblaaspijp moet.
- Men zal enkel de motor starten op de plaats waar men zal werken.
- Zorg dat de verlengkabel de aanvoerwegen voor het hakselhout niet kruisen. Dit zou aanleiding kunnen zijn tot struikelen.
- Men zal een machine met benzinemotor nooit in een gesloten ruimte laten draaien. Er treedt in dat geval gevaar op voor vergiftiging door de uitwasemingen van de motor.

9.6.2 Tijdens het werk



Let op:

Bij het invoeren mag de bediener nooit met de handen achter het stalen schild komen. Door het oplichten van de plaat neemt de bediener zijn eigen bescherming tegen terugvliegende houtsnippers weg.

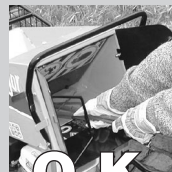

- Bij het inbrengen van het materiaal houdt men dit steeds stevig vast. Door de draaizin van de messen en de vertanding op de messen wordt het hout vanzelf in de machine getrokken. Indien de bediener het hout niet blijft vasthouden wordt het veel te snel in de machine getrokken wat onvermijdelijk leidt tot het vastslaan van de machine. De bediener zal dus de invoersnelheid zelf regelen door het hout sneller of trager toe te laten. Deze invoersnelheid zal variëren afhankelijk van de dikte van de tak.
- De bediener zal met aandacht naar het motorregime luisteren bij het invoeren van het hout.

Als hij merkt dat de motor sterk in toerental daalt zal hij dadelijk het hout terugtrekken om de motor terug op toeren te laten komen

- Overmatig veel materiaal ineens in de machine invoeren heeft geen zin. Door het ingevoerde materiaalvolume te beperken bekomt u een vlottere verwerking.
- Bij de invoer van takken zal men eerst het dikste uiteinde van de tak in de invoertrechter inbrengen.
- Breng de takken bij voorkeur aan de rechterkant van de trechter in. Zo blijven de snippers langer in de versnipperkamer vooraleer ze naar de turbine toe gezogen worden. Dit zorgt er ook voor dat de snippers kleiner zijn.
- Als het volume te verwerken bladeren groot is, raadt ELIET in dit geval aan afwisselend bladeren en takken te hakselen.
- Merk men tijdens het werken een vreemd geluid op, dan stopt men onmiddellijk het werk. Stop de motor (noodstopbeugel) en onderzoek de oorzaak van het defect. Voer dan eerst de nodige reparaties uit alvorens verder te werken.
- Indien de bediener merkt dat desondanks alle voorbereiding toch een vreemd voorwerp in de machine zou zijn terechtgekomen, schakelt hij meteen de motor uit. Hij verwijdert het vreemde voorwerp en gaat eventuele schade na. In geval van schade wordt deze eerst hersteld.
- In principe moet de motor vanzelf uitschakelen bij het openen van de versnipperkamer. Zou dit niet het geval zijn door een defect in het elektrisch circuit, dan moet de bediener onmiddellijk zelf de machine uitschakelen en mag er niet meer met de machine gewerkt worden tot het defect verholpen is.
- In geval een verstopping in de versnipperkamer dreigt, schakel dan steeds de machine uit om de verstopping vrij te maken. Let wel, wacht tot de messen volledig tot stilstand zijn gekomen alvorens een actie te ondernemen.

9.6.3 Na het afslaan van de motor

De motor kan afslaan door overbelasting, te snel invoeren van hout, het opstoppen van de uitvoer, tekort aan benzine, de benzinekraan staat dicht, het oliepeil is niet voldoende, de veiligheidsendel staat niet in de juiste positie, de sluitplaat van de versnipperkamer is niet goed afsloten. In deze gevallen kan men vrij eenvoudig de versnipperaar weer opstarten. Volg hierbij volgende handelingen:

1. Controleer het benzinepeil in de benzinetank (zie § 9.2 Bijvullen van de benzine).
2. Verwijder alle takken uit de invoeropening.
3. Trek even aan de starterkoord. Zo stelt men vast of de messenas nog geblokkeerd zit. Zodra men weerstand voelt en de koord niet meer verder kan trekken laat men deze gewoon weer los. Het heeft geen zin hard aan de koord te trekken, dit kan enkel de koord doen breken of het startmechanisme overbelasten.
4. Indien de messenas vast zit, moet het hakselhuis leeg worden gemaakt. Hiervoor moeten we de versnipperkamer open maken. Het sluitscherm zit vast met een sterschroef aan de bovenzijde. Draai de sterschroef los en klap het sluitscherm neer.

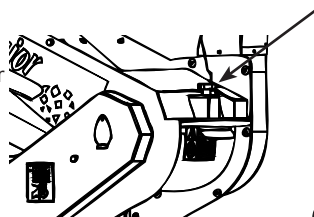

**Let op:**

Voor elk onderhoud draagt men steeds handschoenen. Bij het leegmaken van de maalkamer komt men in de buurt van de messen. Deze zijn vlijmscherp dus hier is een reëel gevaar voor snijdwonden. Wees voorzichtig en probeer elk contact te vermijden.

5. Verwijder alle houtsnippers en houtresten die in het hakselhuis zitten. Monteer de afsluitplaat zorgvuldig opnieuw en controleer of dit goed gedaan werd.
6. In geval een snipper het schoepenwiel in de turbine blokkeert zal men de turbine vrijmaken, hoe men dit kan doen kan men terugvinden in Bijlage B1 - Turbine vrijmaken.
7. In geval van verstopping van de blaaspijp zal men deze demonteren om deze terug vrij te maken. Zie hiervoor Bijlage B2 - Blaaspijp demonteren.
8. Ga in het vervolg voorzichtiger te werk zodat men het vastslaan van de machine kan voorkomen.

KEES VAN DER SPEK
TUINMACHINES ★ STOLWIJK

10. Transport van de machine



- Enkel volwassenen mogen de machine verplaatsen of transporteren.
- De inhoud van de versnipperkamer en turbinekamer moeten leeg zijn alvorens de machine verplaatst mag worden. Er mogen geen takken in de invoeropening zitten.
- Ook tijdens het transport laat men geen kinderen, onbevoegden of dieren toe binnen een straal van 3 m rond de machine.
- Wil men de machine verrijden, hoe klein de verplaatsing ook, dan zal men steeds wachten tot de inhoud van de versnipperkamer verdwenen is. Er mogen geen takken in de invoeropening zitten.
- De motor moet uitgeschakeld zijn voor men de machine transporteert.
- Zou de machine door omstandigheden zijn omgekegeld, licht deze dan zo snel mogelijk weer op. Dit voorkomt dat de olie uit het carter op de luchtfilter terecht komt.
- Voor het laden van de machine in een bestelwagen of op een aanhangwagen gebruikt men slipvrije oprijbalken. Zorg dat deze goed bevestigd zijn aan het voertuig of de aanhangwagen.
- De oprijhelling mag onder geen beding groter zijn dan 25°.
- Rijdt of plaats de machine nooit op een ondergrond die het gewicht van de machine en de persoon niet kan dragen. (ter info: houdt voor de machine rekening met een nettogewicht van 92 kg)

- Bij het bestijgen van een helling moet de messenas eerst geplaatst zijn.



- Bij het afdalen van een helling moet de messenas laatst geplaatst zijn.



- Gebruik de machine nooit voor het vervoeren van voorwerpen of personen.
- Kies de transportweg goed uit zodat zo weinig mogelijk obstakels de doorgang bemoeilijken.
- De transportweg is bij voorkeur vlak met een geëffende bodem.
- Zorg voor een voldoende grote uitloopzone achter de oprijdplaten (4 m).
- Controleer of de parkeerrem van het voertuig aangetrokken is.
- Men gaat bedacht en beheerst te werk bij het laden en lossen van de hakselaar zodat de machine niet omkantelt en aanleiding geeft tot een ongeval.
- De maximum toelaatbare zijdelingse hellingsgraad van de hakselaar bedraagt 10°.
- Voor het transport zal de machine stevig vastgemaakt worden aan het voertuig.
- Bij het verrijden de hakselaar nooit meer dan 12° kantelen, anders bestaat het gevaar dat de

machine achterover slaat.

- Zorg dat het transportmiddel niet overladen wordt. De versnipperaar weegt netto zo'n 92 kg.

11. Onderhoud



11.1 Algemeen

ELIET raadt aan de machine jaarlijks voor een totale controle bij een erkende ELIET dealer in onderhoud te geven. (zoek de erkende ELIET dealer in jouw buurt op www.elieta.eu) Uw ELIET dealer staat steeds tot uw dienst voor onderhoud en advies. Hij heeft de originele ELIET onderdelen en smeermiddelen in zijn magazijn. Zijn personeel kan steeds beroep doen op het advies en de service van de ELIET helpdesk, zodat zij een onberispelijke dienst na verkoop kunnen verzorgen.



Let op:

Gebruik voor herstellingen alleen originele ELIET wisselstukken. Deze onderdelen zijn vervaardigd volgens dezelfde strenge kwaliteitseisen en vakbekwaamheid als de originele uitrusting. De lijst van originele vervangonderdelen en hun bestelcode kan u steeds online raadplegen op www.elieta.eu.

Onderhoudswerk voert men steeds uit in een daarvoor voorziene ruimte. Deze ruimte moet voldoen aan volgende criteria:

- Ruim
- Stofvrij
- Gemakkelijk toegankelijk
- Ongeruimd
- Goed verlicht
- Rustig

Deze eigenschappen zijn belangrijk voor een correct verloop van het onderhoud.



Waarschuwing:

Verkeerd uitgevoerd onderhoud kan de veiligheid van de bediener achteraf in het gedrang brengen. Schade of gevolgschade die voortkomt uit een gebrek aan, of foutief uitgevoerd onderhoud laat elke aanspraak op garantie vervallen. Laat onderhoud dus over aan technici met ervaring en kennis van zaken.

**Let op:**

Onderhoudswerk wordt steeds uitgevoerd met uitgeschakelde motor.

**Let op:**

Voor het uitvoeren van onderhoudswerken draagt men handschoenen en voor sommige handelingen ook een veiligheidsbril. Deze werden standaard bij de machine geleverd.

11.2 Onderhoudschema's

11.2.1 Smeermiddelen

Motor (0,75l)	SUNOCO SUPER DENALUBE SAE 20 W 50 API SF / CC
Scharnierpunten	NOVATIO WHITE SUPREME GREASE
Wielassen	SUNOCO VET MULTI-PURPOSE LR - EP2

11.2.2 Bijzonder onderhoud

A. Speciaal onderhoud van de messen

Eens gemonteerd op de messenas zetten de messen zich na een korte inlooperperiode definitief in plaats. Hierdoor bestaat de kans dat de spanning op de bouten afneemt met het risico dat messen zelfs los komen te zitten tussen de mesplaten. Dat kan onherroepelijke vermoeiingsbreuk veroorzaken aan de messenas. Dit dient u te vermijden door na een korte inlooperperiode een extra onderhoud in te lassen.

WANNEER:

Binnen de eerste 5 werkuur na ingebruikneming van de nieuwe machine

Binnen de eerste 5 werkuur na het draaien van de messen

Binnen de eerste 5 werkuur na het vervangen van de messen

WAT: Controleer het aanspanmoment op alle boutverbindingen van de messen en haal ze aan waar nodig (aanhaalmoment: 25 Nm).

**Let op:**

Gebruik een geijkte momentsleutel.

**Waarschuwing:**

Dit speciaal onderhoud nalaten kan leiden tot het loskomen van de messen tijdens het werken. Dit zal zware schade aan uw machine veroorzaken en vormt een groot risico voor blijvend letsel of de dood voor de gebruiker of omstaanders. Elke schade en gevolgschade ten gevolge van deze nalatigheid valt buiten de garantie.

11.2.3 Periodiek onderhoudsschema

A. Routinecontrole voor elke werkbeurt

- Visuele controle van de staat van de machine (zie 11.4.1 Visuele controle)
- Oliepeil van de motor controleren. (Zie 11.4.2 controle van het oliepeil van de motor)
- Luchtfilter reinigen. (Zie 11.4.3 Luchtfilter reinigen)
- Controleer de machine op abnormale slijtage of breuken.
- Controleer de bouten op vastzitten (Messen, wielen, lagers, motor,...).
- Messen slijpen. (Zie 11.4.4 Slijpen van de messen)
- Riemsparing controleren. (Zie 11.4.5 Controle van de riemsparing)
- Machine reinigen. (Zie 11.3 Reinigen van de machine)

B. Onderhoud na elke 20 werkuur

- Dagelijks onderhoud (zie § 11.2.3.A).
- Motorolie verversen
- Bougie controleren of vervangen.
- Luchtfilter vervangen.
- Algemene smerbeurt.
- Riemsparing regelen.
- Messen draaien en/of vernieuwen.

11.3 Reinigen van de machine

11.3.1 Het belang van het reinigen

ELIET beveelt aan de machine na elk gebruik te reinigen. Het verdient aanbeveling elke reinigingsbeurt te gebruiken om een inspectieronde uit te voeren waarbij men de goede staat van onderdelen en machine controleert. Zo kan u tijdig ingrijpen en defecten voorkomen. Het zal de levensduur van uw machine ten goede komen.

Het niet reinigen van de machine leidt tot:

- Versnelde slijtage.
- Verhoogd risico op brandgevaar.
- Verminderde koeling van de motor.
- Verhoogd risico op kortsluiting.
- Verminderde prestaties.
- Aantasting veiligheidsstickers.
- Te laat opmerken van breuken of slijtage.
- Brandgevaar.

OPMERKING: Door de dagelijkse reinigingsbeurt te verwaarlozen, verliest u elke aanspraak op garantie.



Waarschuwing:

Een niet meer optimaal functionerende machine kan de veiligheid van de gebruiker in gevaar brengen.



Waarschuwing:

Houtresten, snippers en fijn stof kunnen zich onder de afschermingen ophopen en door verhitting brand veroorzaken. Vermijd dergelijke ophopingen in de buurt van elektrische componenten of de motor. Reinig dagelijks de machine grondig.



Let op:

Draag voor het reinigen geschikte kleding. Handschoenen zijn een noodzaak.

11.3.2 Wat houdt reinigen in ?

Bij het reinigen dient men de volledige machine te overlopen en kan men deze aan een inspectie onderwerpen. Kijk na of er geen vervorming van onderdelen opgetreden is, of lasnaden niet gescheurd zijn en of er geen overmatige speling op onderdelen zit.

Belangrijke punten zijn:

- Lasnaden messenas.
 - Bouten voor mesbevestiging.
 - Bevestigingsbout messenas.
 - Lasnaden turbine.
 - Anti-projectieflappen in invoertrechter.
- De motor moet vrij blijven van stof en vuil. Zeker de koelvinnen moeten zuiver zijn en de omgeving van de uitlaat moet ook vrij zijn. Om geen vuil in de benzinetank te krijgen, wordt de omgeving van de vuldop steeds rein gehouden.
 - De lagerbussen moeten ontdaan worden van zand en vuil dat in smeerstof bleef vastklitten. Breng na het wegvegen opnieuw smeerstof aan.

Indien afwijkingen vastgesteld worden, voert men eerst de nodige vervangings- of herstellingswerken uit. Ga hiervoor langs bij uw erkend ELIET dealer. (zoek de erkende ELIET dealer in jouw buurt op www.eliet.eu)

Het reinigen van de machine houdt meer in dan enkel de buitenkant schoon maken. Open alle afschermingen zodat u de verborgen plaatsen ook kan reinigen.

De punten waar vooral aandacht moet aan geschonken worden, zijn:

- Vuilophopingen (snippers, houtresten, stof, zand, aanklevend bladgroen...) binnenin de machine moeten verwijderd worden. Gebruik een zachte borstel of stofzuiger om dit vuil te verwijderen.
- Vezelslierten die zich rond de messenas hebben opgewikkeld, dienen te worden weggenomen om te verhinderen dat deze de lagerdichtingen van motor beschadigen.
- Verwijder alle ophopingen van aanklevend vuil aan de binnenzijde van de versnipperkamer.
- Verwijder alle ophopingen van aanklevend vuil aan de binnenzijde van de turbine en de blaaspijp.



Let op:

Voor elk onderhoud draagt men steeds handschoenen. Bij het reinigen van de versnipperkamer en van de turbine komt men in de buurt van de messen. Deze zijn vlijmscherp dus hier is een reëel gevaar voor snijwonden. Wees voorzichtig en probeer elk contact te vermijden.

- Met een droge stofdoek verwijdert men het vuil van het chassis. In het bijzonder op de plaatsen waar stickers met veiligheidsboodschappen staan. (gebruik geen reinigingsmiddel die verf of stickers aantasten)
- Indien veiligheidsboodschappen op stickers niet leesbaar meer zijn, dient men deze te vernieuwen. Originele stickers zijn te verkrijgen bij de ELIET dealer.
- Perslucht is een handig hulpmiddel om op eenvoudige wijze een aantal onderdelen schoon te blazen.
- Afstomen van de machine mag. Men richt de waterstraal niet overvloedig op lagers, op afschermkasten en vuldoppen. Water is oorzaak nummer één van roest en dit moet ten allen tijde vermeden worden. Laat de motor eerst voldoende afkoelen vooraleer men er een koude waterstraal op richt.
- Gebruik van een stofzuiger is efficiënt voor het verwijderen van vuil ook op plaatsen die niet steeds even toegankelijk zijn.



Waarschuwing:

Als u voor het uitvoeren van een onderhoud de afschermkappen dient te verwijderen, plaats ze na het onderhoud steeds correct terug. Afschermingen dienen om uw veiligheid te garanderen.

11.4 Routinecontrole voor elke werkbeurt

11.4.1 Visuele controle

Kijk na of er geen vervorming van onderdelen opgetreden is, of lasnaden niet gescheurd zijn en of er geen overmatige speling op onderdelen zit. Indien afwijkingen vastgesteld worden, voert men eerst de nodige herstellingswerken uit. Controleer of de machine op het voorgeschreven toerental draait (3200t/min) (Een toerenteller kan verkregen worden bij uw ELIET-dealer). Probeer nooit de standaardinstellingen van de motor te wijzigen.

11.4.2 Controle van het oliepeil van de motor

Sla er het deel 'Motoren' in § 6 'Belangrijkste onderdelen' op na voor de mogelijke posities van de oliepeilstift en de olie-aflaat en vulstoppen.

- Neem een propere doek bij de hand.
- Trek vervolgens de oliepeilstift uit de olievloupening.
- Meestal kan het oliepeil niet dadelijk correct worden afgelezen. Veeg de peilstift schoon en plaats hem terug in de olievloupening. Draai deze niet aan.
- Bij het opnieuw uithalen van de peilstift kan het correcte oliepeil afgelezen worden.
- Staat de aanklevende olie tussen de minimum- en maximumstand, dan is dit voldoende.

Indien het oliepeil te laag is, kan men dit bijvullen via de olievloupening. Gebruik slechts de aanbevolen olie. Vul niet te veel in één keer bij en controleer regelmatig het oliepeil.

11.4.3 Luchtfilter reinigen

- De uitvoering van de luchtfilter is afhankelijk van het merk en type motor.
- De luchtfilter zit onder de zwarte afschermkap naast het benzinereservoir op de motor.
- Maak de zwarte afschermkap los.
- Er zijn twee soorten filters. Naast de gewone sponsfilter is er een filter die, net zoals de luchtfilter van een auto, bestaat uit gelaagd papier.
- In geval van een sponsfilter kan men deze gewoon reinigen door uit te spoelen met wat benzine en door te blazen met perslucht.
- In geval van een papierfilter kan men deze enkel schoon maken door af te kloppen of door te blazen met perslucht.
- Na reiniging monteert men alles terug zoals oorspronkelijk.



Let op:

Zou de machine door omstandigheden zijn omgevallen, controleer dan zo snel mogelijk de luchtfilter. Doordat de motor in een ongewone stand terecht kwam zou olie uit het carter via de carburator op de luchtfilter terecht kunnen komen. Olie op het papier van de filter laat geen lucht meer door. Ingeval van een bevulde filter moet deze vervangen worden.

11.4.4 Slijpen van de messen

De machine heeft het beste rendement en de grootste verwerkingsnelheid als de messen scherp zijn. Verhoog uw eigen werkcomfort en trek voor iedere werkbeurt wat tijd uit om de messen te controleren en eventueel te slijpen.

SCHERPE MESSEN = TOPRENDEMENT



Ter Info:

Voor het slijpen hoeven de messen niet gedemonteerd te worden. Gebruikt u hiertoe een kleine haakse slijpmachine voorzien van een slijpschijf geschikt voor staal.



Waarschuwing:

Draag steeds een veiligheidsbril en gehoorbeschermers bij het slijpen van messen. Ook handschoenen zijn verplicht bij elke onderhoudsbeurt.



Waarschuwing:

Bij het kantelen kan benzine langs de vuldop van het reservoir naar buiten lekken. Pomp vooraf met een pompevel de overtollige benzine uit het reservoir, want de vonken van het slijpen kunnen brand veroorzaken.

- Kantel de machine voorover zodat deze steunt op de voorpoot en de stuurbeugel (zie figuur).
- Demonteer de afsluitplaat achteraan de machine. Draai hiervoor de sterschroef los en haak de sluitplaat los van de machine.

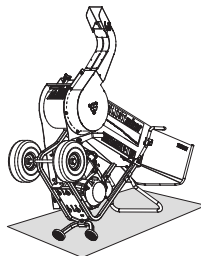

- Bij het slijpen haalt men de slijpsteen van de haakse slijpmolen langs de schuine snijkant. Men zorgt dat de snede dezelfde hoek blijft behouden. De mestop wordt het zwaarst belast bij het hakselen. Men zal deze zo weinig mogelijk slijpen om deze zo weinig mogelijk te verzwakken. Juist en tijdig slijpen van de messen bestendigt de standtijd en de gebruiksduur ervan.



Ter Info:

Zodra de top van de snijkant afgerond wordt, zijn de messen opgebruikt en moeten ze vervangen of gedraaid worden.



Een mes vertoont twee zijden:

- De voorkant van een mes heeft de twee afgeschuinde sneden. **(V)**
- Aan de achterkant is de tandprofilering van de snijdzone duidelijk zichtbaar. **(A)**

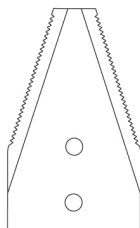

(V)

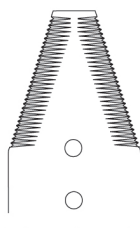

(A)

Een scherpe snede en een juiste snijhoek zijn essentieel voor een efficiënte versnippering. Om deze twee eigenschappen te kunnen realiseren, dienen messen correct geslepen te worden.

- Als messen bot worden, wordt de scherpe snede weggesleten en opgestuikt tot een bredere ribbe. **(1)**
- Door wat metaal van de snede weg te slijpen, herleidt u deze brede ribbe tot een scherpe snede. **(2)**
- U dient hierbij met de slijpschijf langs de schuine snijkant kant te strijken.
- Opmerking: Door heel regelmatig te slijpen, hoeft u bij elke slijpbeurt slechts een kleine pas van het metaal weg te slijpen om opnieuw een scherpe snede te bekomen. Dat zorgt voor zeer korte slijpbeurten en voor een steeds optimale snede.
- Vermijd langdurig slijpen op dezelfde plaats. Zo voorkomt u lokale verkleuring van de messen, hetgeen zou wijzen op verhitting waardoor de materiaalstructuur op die plaatsen verandert en de hardheid afneemt.
- Het is uiterst belangrijk om bij het slijpen de bestaande snijdhoeck te respecteren. **(3: verkeerd geslepen mes)**
- Wanneer de correcte snijhoek niet wordt aangehouden, door een stompe hoek **(4)** of een onderbroken snijhoek **(5)** te slijpen, zullen die messen in het hout worden afgeremd waardoor veel vermogen verloren gaat. Een te scherpe snijhoek **(6,7)** leidt tot een verzwakte snede, waardoor de standtijd van de messen sterk wordt ingekort.

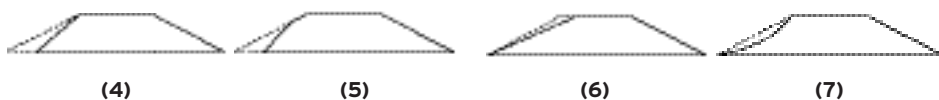
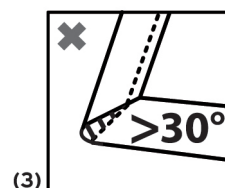
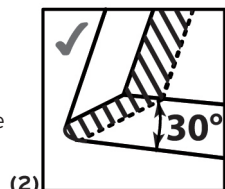
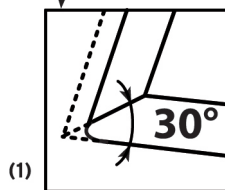
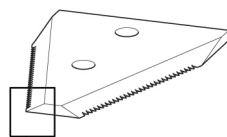

- Slijp nooit de achterkant van een mes. Op RESIST/6™-messen bevindt de profilering zich aan de achterkant. Indien de vertanding wordt weggeslepen, verliest het mes veel snijdkracht.
- De mestop wordt het zwaarst belast bij het versnipperen. Het is bijgevolg best deze zo weinig mogelijk te slijpen om verzwakking te vermijden.
- Bij elke slijpbeurt wordt er telkens een weinig materiaal weggenomen waardoor de actieve snijkant wat kleiner wordt. Bijslijpen kan tot halverwege de breedte van de mestop. Overschrijdt u die grens bij het slijpen, dan hypothekeert u de standtijd van de niet gebruikte snijkant. Het is aangewezen op dat moment de messen om te keren (zie § 11.5.6 Omkeren en vernieuwen van de versnippermesses).
- Een afgeronde mestop leidt tot een verminderde efficiëntie bij het hakken. Verder bijslijpen heeft hier geen nut. In voorkomend geval is het moment aangebroken om de messen om te draaien of te vervangen.

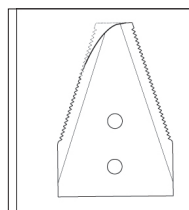
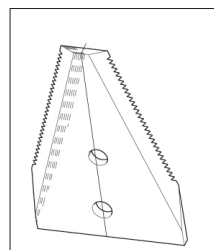

11.4.5 Controle van de riemspanning



Waarschuwing:

Controleer enkel de riemspanning als de motor uitgeschakeld is. De bougiekap wordt losgekoppeld.

- In de afschermkap over de aandrijving is een zwarte ronde dop aangebracht. Trek deze uit het gat.
- Door de opening is de V-riem duidelijk te zien. Als men met de duim de riem omlaag drukt (uitgeoefende kracht is ongeveer 7,5kg) mag deze zich maar over 1 cm verplaatsen. Is dit het geval dan is de spanning voldoende.
- Na controle van de riemspanning wordt de rubberdop terug in de opening geplaatst.
- Als vastgesteld wordt dat de riem te slap of te strak gespannen is dan moet deze geregeld worden. Een te slap gespannen aandrijfriem zal tegen de afschermkap klapperen.
- Een nieuwe riem zal in de inlooperperiode nog wat uitzetten, vandaar dat het aangewezen is de riem na een 10-tal uur bij te spannen (zie § 11.5.5 Riemspanning regelen).

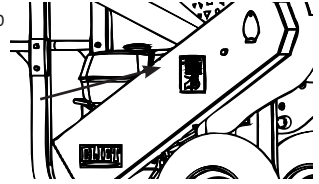

KEES VAN DER SPEK
TUINMACHINES ★ STOLWIJK

11.5 Onderhoud na 20 werkuren

11.5.1 Motorolie verversen

- Zorg ervoor dat de motor op een vlakke ondergrond staat en zich in uitgeschakelde toestand bevindt.
- Aan de achterkant van de motor, onderaan de motorvoet, bevindt zich een stop die in het carter geschroefd zit (Zie handleiding van de motor).
- Neem een opvangrecipiënt van 1 liter bij de hand, alvorens de stop los te schroeven.
- Laat de volledige inhoud (ongeveer 0,75 l) uit de motor lopen.
- Draai de stop terug op de afluut. Veeg de gemorste olie weg met een zuivere doek.
- Vul de motor weer op met nieuwe 4-takt olie. Hiervoor raadt ELIET een olie aan van topkwaliteit met hoog detergent-gehalte: SUNOCO DENALUBE SAE 20W50 API SF / CC.
- Vul ongeveer 0,75 l olie langs de olieulopening. Na het opvullen, eventueel gemorste olie verwijderen. Voor het niveau met de peilstift correct kan gemeten worden, dient men een tijd te wachten totdat alle olie in het carter is gelopen.
- Plaats de peilstift in de vulopening zonder deze vast te schroeven. Bij het terugtrekken moet de aanklevende olie tot de maximummarkering reiken. Zoniet moet nog olie bijgevuld worden.



Waarschuwing:

Een tekort aan olie in de motor leidt onherroepelijk tot ernstige schade van de motor.

KEES VAN DER SPEK
TUINMACHINES + TOEGELIJK

11.5.2 Bougie controleren of vervangen

ELIET stelt de volgende bougies voor:

6PK Honda GC190 - GX200	Champion QC 12 YC
6,5PK Vanguard	NGK BPR 6 ES

- Zet de motor af en trek de kabel van de bougie.
- Maak de omgeving van de bougie schoon en verwijder de bougie uit de cilinderkop.
- Controleer met behulp van voelermaten of de afstand tussen de elektroden 0,8 mm bedraagt.
- Als de bougie sterk aangeladen of vervuild is, dient deze te worden vervangen.

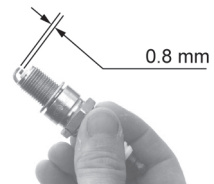

- Om de kwaliteit van de ontsteking te controleren gaat men als volgt te werk:
 1. Stop de bougiekap terug op de bougie.
 2. Neem het rubber van de bougiekop vast en hou de buitenste elektrode tegen de massa van de motor.
 3. Trek aan de starterkoord.
 4. Bekijk terwijl de vonken tussen de elektroden.
 5. Zijn de vonken helder en mooi centraal tussen de elektroden, dan is de bougie nog goed.
 6. Zijn de vonken zwak, onregelmatig en niet mooi centraal tussen de elektroden dan moet de bougie vervangen worden.

**Let op:**

Het terugplaatsen van een oude of het plaatsen van een nieuwe bougie dient met de grootste zorg te gebeuren, zodat de schroefdraad in de motor niet beschadigd wordt. Zet de bougie vast met een aanhaalmoment van 20Nm.

11.5.3 LuchtfILTER vervangen

- Deze handeling is volledig gelijkaardig aan het reinigen van de luchtfILTER (zie § 11.4.3 LuchtfILTER reinigen).
- Een nieuwe luchtfILTER van het juiste type kan verkregen worden bij de ELIET-dealer of bij een erkende servicedienst van het motormerk.

11.5.4 Algemene smerbeurt

ELIET vindt het belangrijk hoogwaardige materialen te gebruiken omdat deze de levensduur van de machines ten goede komen in de soms toch wel extreme werkomstandigheden waarin hakse-laars gebruikt worden. Daarom werden in de fabriek voor de smering reeds speciale smeermidde-len gebruikt. Tevens raadt ELIET aan regelmatig alle onderstaande onderdelen te smeren:

- Lagers.
- Scharnierpunten

A. Smeren van lagers

**Let op:**

De motor is zoals voor alle onderhoudswerk ook in dit geval uitgeschakeld. Bougiekap of stekker wordt losgekoppeld. Handschoenen zijn een noodzaak want de messen zijn vlijmscherp en kunnen diepe snijwonden veroorzaken.

- Maak de sterschroef los en klap de afsluitplaat omlaag omlaag.
- Spuit wat kruipolie op MoS₂-basis op de lagerbussen van de messenas en laat deze even inwerken.
- Verwijder met een stofdoek alle vuil die rond de voegen van deze lagers vast geklit zit. Spuit opnieuw met de kruipolie in de voegen van de lagerdichting met de bedoeling dat de olie de lagers binnendringt.
- Alle overtollige spray wordt weggeveegd.
- Spuit Novatio White Supreme Grease in de voegen van de lagerafdichtingen.
- Verder kan men indien wenselijk de gehele messenas met de kruipolie inspuiten. Vermits kruipolie op MoS₂-basis roestoplossend is kan een dergelijke behandeling niet nadelig zijn.

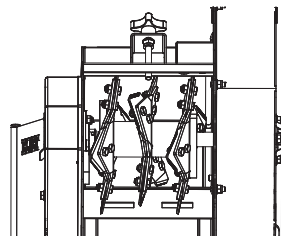

A. Scharnierpunten smeren

Onder scharnierpunten wordt verstaan: het scharnierpunt aan de veiligheidsbeugel, het scharnierpunt van de voet en de scharnierpunten van de deflectorklep aan de blaaspip.

- Spuit eerst de scharnierpunten in met kruipolie. Laat enkele minuten inwerken.
- Veeg vervolgens vroegere smeerstof en vuil weg met een doek of een prop papier. Als de scharnierpunten zuiver gemaakt zijn, spuit men in de voegen van het scharnier met Novatio White Supreme Grease.

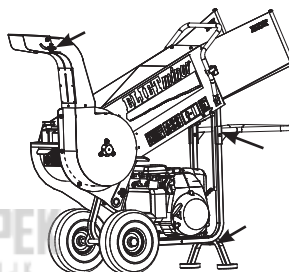

Al de genoemde smeerstoffen zijn te verkrijgen bij uw ELIET-dealer, voor uw dichtstbijzijnde dealer, kijk op www.elieta.eu.

11.5.5 Riemsparing regelen



Let op:

De motor is steeds uitgeschakeld en de bougiekap losgekoppeld als men de riemsparing regelt.

- Om de riemsparing te kunnen regelen moet men de afschermkap wegnemen. Hiervoor lost men 4 boutjes M6 (zonder moer). Verder zit deze kap nog vast aan het chassis met een M6 bout voorzien van een dopmoer, en een bout M8 vooraan de kap. Hiervoor heeft men twee ringsleutels nodig (10 mm en 13 mm).

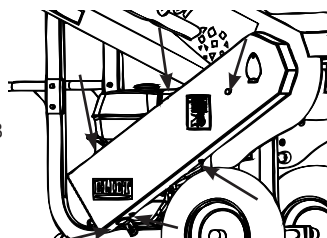

- Om de exacte riemspanning na te gaan, wordt een gewicht van 7,5 kg aan de V-riem gehangen. Als de riem onder het gewicht 1 cm doorzakt, dan is de riemspanning juist (zie figuur).

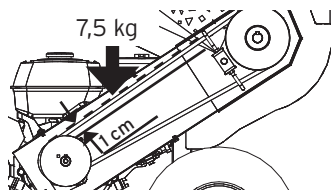

- Span de riem bij door het motorblok vooruit de schuiven. Hiervoor dienen de vier bouten M8 van de motorvoet te worden losgeschroefd (2x ringsleutel 13). Draai de bout (M10) vooraan het motorblok wat achteruit, na eerst de contraoer te lossen. Vervolgens kan met de moer achteraan de motor, het motorblok vooruit gedrukt worden.
- Alvorens de machine los te schroeven, maakt men met een viltstift twee geheugenmarkeringen op de chassisplaat aan de zijkanten van het motorblok. Op deze manier kan men achteraf tijd sparen bij het uitlijnen van de riemschijven.
- De bout achteraan (M10) wordt aangedraaid tot de juiste spanning bekomen wordt. De bout wordt vastgezet met de contraoer.
- Nu kan de uitlijning van de twee riemschijven afgesteld worden door de bout vooraan de motor terug naar voor te draaien. De riemschijven zijn goed uitgelijnd als een lat, tegen de twee riemschijven gehouden, deze op vier punten raakt (zie figuur).

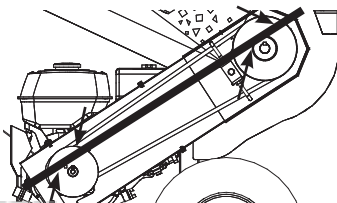

KEES VAN DER SPEK JUISTE SPANNING + GOEDE UITLIJNING = LANGE LEVENSDUUR VAN DE RIEM

- Als de juiste spanning en uitlijning bekomen werd, kan de motor vergrendeld worden door de vier motorbouten (M8) weer stevig vast te zetten (2x ringsleutel 13).
- Pas in laatste instantie als alles nog eens zorgvuldig werd gecontroleerd, dient men de afschermkap weer aan te brengen zoals ze oorspronkelijk gemonteerd was.

11.5.6 Omkeren en vernieuwen van de versnippermessen

Worden de messen regelmatig geslepen, dan kan een standtijd van meer dan 50 uur per snijkant gegarandeerd worden. Van zodra één snijkant opgebruikt is, kan u het mes omkeren en bent u vertrokken voor nog eens 50 uur. In geval beide snijkanten weggesleten zijn, dient u het mes te vervangen.



Let op:

Elke aanspraak op garantie is uitgesloten in geval van schade en gevolgschade die ontstaan uit het gebrekkig onderhoud van de messen. Raadpleeg zo nodig uw erkende ELIET dealer voor advies.

11.5.6.1 Werkwijze voor het omkeren van de messen



Waarschuwing:

Draag handschoenen want de messen zijn vlijmscherp!

- Maak de bougiekabel los uit voorzorg.
- Net als voor het slijpen van de messen wordt de machine op de voorpoot en de stuurbeugel geplaatst. Opgeliet voor het lekken van benzine uit het reservoir.
- Neem de sluitplaat weg. Hiervoor dient men de stervijts te lossen. Dit verbeterd de toegankelijkheid van het hakselhuis.

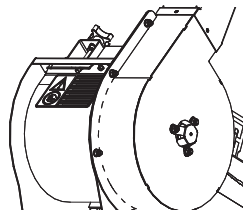

Ter Info:

Bij het draaien van de messen demonteert en hermonteert men één mes per keer. Door mes per mes te draaien kan men geordend werken.

KEES VAN DER SPEK
TUINMACHINES * STOLWIJK

- Voor het demonteren van de messen lost en verwijdert men de twee bouten (M8). Indien de bouten beschadigd zijn, worden ze vervangen. De messen worden losgetrokken met behulp van een griptang.
- Zone A: voor de messen van de buitenste messchijven doet men het volgende: Demonteer een mes van de linkerzijde, draai het 180° en monteer het op dezelfde plaats maar in de rechterschijf. Het mes uit de rechterschijf stopt men 180° gedraaid in het vrijgekomen gat in de linkerschijf. Dit doet men verder tot alle messen van de schijven uit zone A gewisseld zijn.
- Als alle messen uit zone A gedraaid zijn controleert men nog eens of de afgeschuinde snijkanten naar het midden van het hakselhuis gericht zijn en niet naar de wandplaat. Is dit niet zo dan betekent dat twee messen niet op de juiste manier gedraaid werden.
- Zone B: voor de messchijven die ingesloten zitten tussen de schijven uit zone A doet men het volgende: De messen in zone B worden gedemonteerd en 180° gedraaid op de plaats aan de overkant van de messchijf opnieuw gemonteerd. Het mes dat hiervoor moet gedemonteerd worden, komt dan 180° gedraaid in de vrijgekomen plaats in de messchijf. Dit wordt herhaald tot alle messen omgekeerd zijn (zone B volgens figuur). Als alle messen uit zone B gedraaid werden moeten de afgeschuinde snijkanten van elk mesje naar de as zelf toe gericht zijn. Zoniet werd de procedure verkeerd uitgevoerd en moet men de fout rechtzetten.

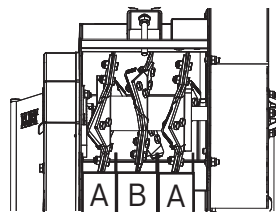

11.5.6.2 Werkwijze voor het vervangen van de messen

De nieuwe messenset kan men bij zijn ELIET handelaar bestellen onder volgend artikel nummer: BU 401 200 301.



Waarschuwing:

Draag handschoenen want de messen zijn vlijmscherp!

- Voor het vervangen van de messen demonteert men de oude messen en zet de nieuwe in de plaats. Bij het plaatsen van de nieuwe messen in zone A zorgt men dat de afgeschuinde kant van de snede steeds naar het centrum van het hakselhuis gekeerd is. De messen uit zone B worden tussen de schijfplaten geschoven zodat de afgeschuinde kant van de snede, door de hoek die de messschijf maakt, steeds naar de as gericht is.
- Als de messen vervangen worden, worden meteen ook de bouten en moeren vervangen. Nieuwe messen zijn steeds in voorraad bij uw ELIET dealer.
- Na het demonteren van de messen wordt eerst het vuil dat tussen de twee plathelften zit vastgekleit verwijderd, alvorens het mes terug te monteren. Men kan hiervoor gebruik maken van een plamuurmes.
- Bij het terug monteren van de messen dient men de bouten stevig vast te draaien. Het verdient aanbeveling nog even te controleren of alle bouten wel aangespannen zijn alvorens de afsluitplaat terug te monteren.
- Zorg dat men de bouten steeds in de meshouders terugplaatst zodat de **moeren aan de 'opspankant'** zitten. Zo worden ze door de draaizin van de messenas automatisch geborgd tegen het loskomen.
- Bij de eerstvolgende werkbeurt na het plaatsen van nieuwe messen moet men er rekening mee houden dat de nieuwe messen zich nog moeten zetten. Dit betekent dat de bouten mogelijk aan spanning verliezen waardoor bepaalde messen weer wat los kunnen komen te zitten tussen de platen. **Span daarom binnen de 5 eerste werkenuren de bouten van de messen nog even aan. (Aanhaalmoment 25 Nm)**

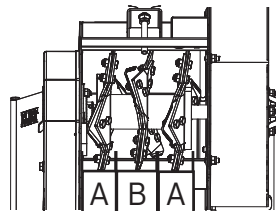

Let op:

Verkeerd of slecht gemonteerde messen kunnen aanleiding geven tot breuk of de machine beschadigen. Maar ook operatoren en omstanders lopen gevaar.



Let op:

Na het vernieuwen van messen moeten binnen de eerste 5 werkenuren, alle bouten ter controle worden aangetrokken. Dit nalaten kan ernstige gevolgen hebben voor de bediener en voor de machine.

12. Opbergen van de machine



Vorbereiding voor het opbergen

- Maak de machine schoon (zie § 11.3 Reinigen van de machine).
- Voer een groot onderhoud uit (zie § 11.5 Onderhoud na 20 werkuren).
- Controleer alle bouten en moeren en draai ze aan waar nodig. Om de meeste bouten te controleren neemt men telkens twee steeksleutels van 13, 13 en 17 en inbussleutels van 4, 5 en 6 bij de hand.
- Verwijder alle brandstof uit de tank. Dit kan eenvoudig door de machine te laten leegdraaien. Gebruik eventueel een pomphevel om de benzine terug in de jerrycan over te pompen (zie de veiligheidsvoorschriften bij § 9.2 Bijvullen van benzine).
- Demonteer de bougie (zie § 11.5.2 Bougie controleren of vervangen). Spuit langs het bougiegat wat kruipolie op MoS₂-basis in de cilinderholte. Trek dan aan de starterkoord tot de zuiger in zijn hoogste stand staat. Plaats nu de bougie terug.
- Plaatsen waar de verflaag verdwenen is, worden weer bijgeverfd of met een smeerstof behandeld om roest te voorkomen. Originele verf van dezelfde kleur kan bij de ELIET dealer verkregen worden.
- Laat de motor afkoelen alvorens de machine op te bergen.
- Indien de machine buiten gestald wordt, moet men ze goed afschermen met een zeil. Voorkom dat er rechtstreekse waterslag op de machine komt. Toch beveelt ELIET ten zeerste een beschutte werkplaats aan.
- Plaats de machine buiten bereik van kinderen.
- Plaats de machine nooit in de directe omgeving van warmtebronnen of open vlam. (minstens 2 m afstand)

13. Technische fiche



Motorkeuze	380V Drijfkracht
	6,0 pk Honda GC 190
	6,5 pk B&S Vanguard
	6,5 pk Honda GX200
Capaciteit	45 mm
Rendement (kruiwagens snippers/u)	16
Messenas	Stalen as diameter 25mm
Messen	12 HS-staal (omkeerbaar)
	3 dubbele stalen messchijven
Versnippertechnologie	ELIET Hakbijlprincipe™
Aantal Hakbewegingen/min	30.000
nvoeropening	190 x 250mm
Invoerhoogte	930 mm
Uitblaashoogte	1100 mm
Wielen (Ø x W / materiaal)	luchtbanden 4.00 x 4
Werkafmetingen (LxBxH)	1510 x 490 x 1160 mm
Transmissie	V-riem Gates Guard Power XPA 1600
Chassis	staalplaat 2,5 - 3 mm
Geluidsvermogen Lw(A)	110 dB(A)
Gewicht	92 kg
Opties	Urenteller

14. CE-Conformiteitsverklaring

Machine: **HAKSELAAR**
Model: **ELIET MINOR**
Type: **MA 002 011 922**
MA 002 011 216
MA 002 011 118
MA 002 011 206

Deze machine is ontworpen en gebouwd volgens voorschriften uit de hierna vermelde norm:

"EN 13683:Garden Equipment -Integrally powered shredders/chippers -Safety"

De ELIET machinefabriek verklaart een risicoanalyse te hebben uitgevoerd, waarmee ze te kennen geeft de gevaren en risico's van de machine te kennen. In deze kennis, zijn de nodige maatregelen ondernomen in overeenstemming met de machinerichtlijn 2006/42/EG om de veiligheid van de gebruiker, bij een juiste aanwending, te garanderen.

De waarde van het gemeten geluidsvermogen en het gegarandeerd geluidsvermogen zijn gekomen door toepassing van de procedures uit de Europese richtlijn 2000/14/EG annex III /B 50 en gebaseerd op bepaalde voorschriften van EN 13683.

Gemeten geluidsvermogen niveau: 110 dB(A)

Gegarandeerd geluidsvermogen niveau: 111 dB(A)

Datum: 01/12/12

Handtekening:

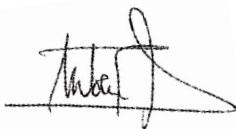

Frederic LIETAER
Zaakvoerder ELIET EUROPE NV
geboren 02/01/1975

ELIET EUROPE NV
Diesveldstraat 2
B - 8553 Otegem
Belgium
Tel : +32 56 77 70 88
Fax :+32 56 77 52 13
E-mail : info@eliet.be

Bijlagen:

B1 Blaaspip draaien

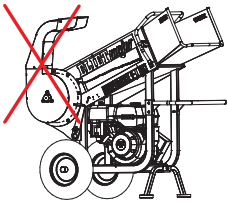

1

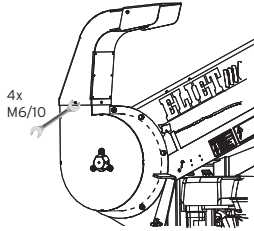

2

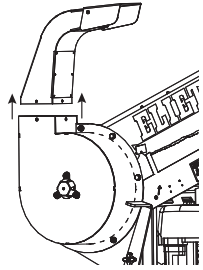

KEES VAN DER SPEK
TUINMACHINES * STOLWIJK

3

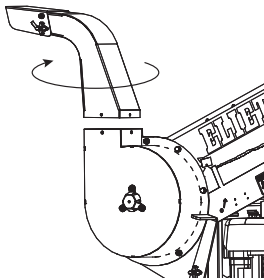

4

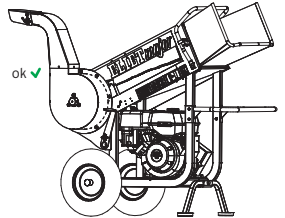
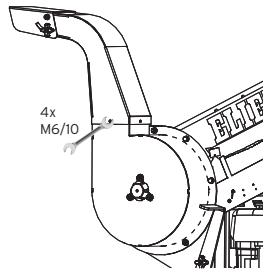

B2 Turbine vrijmaken

Indien de turbine vast zit kan men deze op de volgende manier vrijmaken:

- Schakel de motor uit.
- Open de versnipperkamer, dit doet men door het lossen van de sterschroef bovenaan de afsluitplaat.
- Maak het hulpgereedschap een de linkerkant van de machine los door de sterschroef los te draaien.

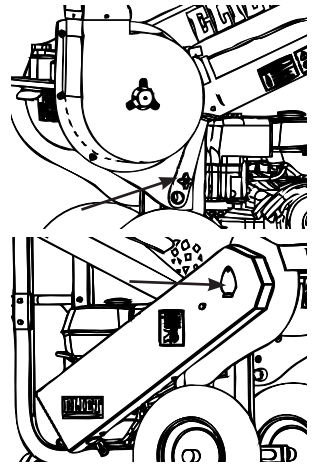

- Open het afschermklepje op de riemafscherming aan de rechterzijde van de machine.
- Plaats de bus van het hulpgereedschap op het aseinde in het gat van de riemkap en verdraai zo het schoepenrad totdat deze weer vrij kan bewegen
- Neem, indien nodig, de snipper die de blokkade veroorzaakte uit de turbine weg.



Let op:

Verwijder steeds het hulpgereedschap van de as en plaats het in zijn oorspronkelijk plaats terug alvorens de machine opnieuw op te starten.

B2 Blaaspijp demonteren

In geval van verstopping van de blaaspijp of indien men de machine wil vervoeren kan men de blaaspijp demonteren.

- Schakel de motor uit.
- Los de 4 bouten aan de blaaspijp om deze te kunnen demonteren. (1)
- Neem de blaaspijp weg door deze naar boven te schuiven, en verwijder de eventuele verstopping (2).
- Monteer nadien alles weer zorgvuldig en draai de bouten weer stevig vast.

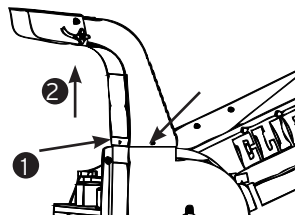

Let op:

Start de machine pas op als alle onderdelen terug in hun oorspronkelijk plaats zijn gemonteerd.

KEES VAN DER SPEK
TUINMACHINES ★ STOLWIJK

B3 Lijst met aanhaalmomenten

Boutkop vlg. DIN 931,912 ed.	Draad	Sterkte	
		8.8	10.9
Normale draad	M4	3,0	4,4
	M5	5,9	8,7
	M6	10	15
	M8	25	36
	M10	49	72
	M12	85	125
	M14	135	200
	M16	210	310
	M18	300	430
	M20	425	610
	M22	580	820
	M24	730	1050
	M27	1100	1550
	M30	1450	2100
Fijne draad	M8 x 1	27	39
	M10 x 1,25	52	76
	M12 x 1,5	89	130
	M14 x 1,5	145	215
	M16 x 1,5	225	330
	M18 x 1,5	340	485
	M20 x 1,5	475	680
	M22 x 1,5	630	900
	M24 x 2	800	1150
	M27 x 2	1150	1650
	M30 x 2	1650	2350

(met wrijvingsfactor $\leftrightarrow = 0,14$)

KEES VAN DER SPEK
TUINMACHINE & HULWIK

B4 Risico analyse

Gelieve hierna een opsomming te lezen van gevaren en risico's die verbonden zijn aan het opbergen, transporteren of het werken met deze versnipperaar. Neem nota van deze gevaren en vermijd deze risico's door de voorschriften van de handleiding op te volgen. Weet dat niet enkel de gebruiker een risico loopt maar ook derden aan dit risico kunnen bloot gesteld worden. Houd derden steeds op veilige afstand.

- Verwonding aan handen door in de invoeropening te reiken voorbij de antiprojectieflappen.
- Verwonding door projectie van snippers via invoeropening door de anti-projectieflappen open te drukken.
- Gevaar voor zware verwonding of dood door het loskomen van een machineonderdeel (messen, bouten,...) door gebrek aan nazicht en onderhoud.
- Gevaar voor verwonding door projectie langs in- of uitvoerzijde na het invoeren van vreemd voorwerp (steen, metaal, textiel, plastic,...).
- Verwonding door projectie van snippers aan de uitblaaspip bij een machine in werking.
- Verwonding of snijdwonden aan de handen door verwonding aan een uitlopende messenas bij het openen van maalkamer.
- Verwonding of snijdwonden aan de handen bij de demontage van de messenas.
- Verwonding of snijdwonden bij het vallen van een messenas na demontage.
- Wurging of afsnoering door het ingetrokken worden van loshangend kledingstuk.
- Verwonding door het omkantelen van de machine bij onvoorzichtig transport.
- Brandgevaar door snippers en houtstofresten die de koelluchtkanalen dicht stoppen.
- Irritatie van de luchtwegen of longproblemen door het inademen van het geproduceerde stof.
- Gehoorstoornis door onvoldoende bescherming van het gehoor tijdens het werken.
- Kneuzing of verwonding bij het invoeren door de krachtwerking van de messen op het hout.
- Kneuzing of verwonding door kick-back van hout bij invoer langs de invoertrechter.
- Zenuwstoornissen of reumatische aandoening door langdurig versnipperen zonder rustpauses.
- Gewrichtspijnen door trillingsoverdracht bij aanhoudend invoeren van dikke takken.
- Verwonding door contact met de messen tijdens het ontstoppen, onderhoud of reinigen van de machine.
- Verwonding door val bij het rijden over een ondergrond die het gewicht van persoon en machine niet kan dragen.

Dit is een onvolledige lijst en is enkel ter informatie ten gunste van de veiligheid van de gebruiker.

B5 Garantievoorwaarden

Beste klant,

Wij danken u voor het aanschaffen van een ELIET-product. Gefeliciteerd met de aankoop van deze machine die uw verwachtingen en uw behoeften ver zal overtreffen gedurende de komende jaren. Bij ELIET doen we er alles aan om er voor te zorgen dat onze producten correct functioneren. Daarom kan u aanspraak maken op onze garantie van 2 jaar na aankoop.

Wat is garantie ?

Het ontwerpen en produceren van producten bij ELIET gebeurt volgens strikte kwaliteitsregels. Deze hebben tot doel een lange levensduur en permanente veiligheid te garanderen. Daarom is ELIET graag bereid om gratis verborgen gebreken of afwijkingen gedurende de volledige inlooperperiode (de garantieperiode) te repareren, op voorwaarde evenwel dat de voorgeschreven procedure wordt gevolgd.

Garantievoorwaarden

De waarborgverplichting van ELIET voor nieuwe machines is onderworpen aan onderstaande voorwaarden.

I. Garantieperiode

De garantieperiode begint te lopen vanaf de dag waarop de dealer de machine oplevert aan de klant (ten hoogste één week na de aankoop) en eindigt :

- Na twee jaar bij privégebruik.
- Na twaalf maanden of 100 bedrijfsuren voor verhuur.
- Na twaalf maanden of 100 bedrijfsuren bij semi-professioneel en/of professioneel gebruik.

De klant die wil aanspraak maken op deze garantie dient het aangekochte product te laten registreren bij ELIET en dient via internet de registratiefiche op de website te vervullen: **www.elieta.eu**. Indien u geen internetaansluiting heeft dient u hiertoe de bijgevoegde registratiekaart volledig in te vullen en terug te sturen naar ELIET.

II. Wat valt er niet onder de garantie ?

- Slijtonderdelen worden niet gedekt door de garantievoorwaarden : (zoals messen, lagers, riemen, kettingen, tandwielen, banden, lampjes, zekeringen, enz.).
- Als blijkt dat een defect veroorzaakt werd door ondeskundig gebruik, verwaarlozing of gevolgschade door een externe bron (val, snippers, vreemde voorwerpen, ongeval).
- Als blijkt dat het defect veroorzaakt werd door het niet correct onderhouden van de machine conform het voorgeschreven periodiek onderhoud.
- Wanneer een defect optreedt door ondeskundige reparatie door een niet door ELIET erkende dealer of na gebruik van niet-originele ELIET-onderdelen.
- Wanneer het defect het resultaat is van het aanbrengen op onrechtmatige wijze van wijzigingen aan het oorspronkelijke ontwerp van de machine.
- Wanneer de fout optreedt door gebruik van de machine volgens een manier die niet in over-

eenstemming is met in instructies en voorschriften van deze handleiding.

- Als de voorgeschreven garantieprocedure niet werd opgevolgd of wanneer de garantietermijn is verstreken.
- Voor alle problemen met de motor, neem contact op met de door de fabrikant erkende onderhoudsdienst van het motormerk.

III. Procedure

- **Stap 1:** Op de dag van aankoop zal de klant zijn/haar aankoop op de online registratiefiche van www.elieta.eu aanmelden. Men zal ook de bijgevoegde registratiekaart ook op het moment van de aankoop volledig invullen. Het eerste deel van het formulier dient binnen één maand naar ELIET geretourneerd te worden. De klant dient alle resterende delen van de kaart alsook de aankoopfactuur goed te bewaren tot de garantie is verstreken.
- **Stap 2:** Wanneer een gebrek zich voordoet, dient dat geverifieerd te worden door de ELIET erkende dealer van de klant. Vindt de dealer dat het hier werkelijk een fabrieksfout betreft, kan deze dealer de garantie invoeren geheel overeenkomstig de opgegeven voorwaarden.
- **Stap 3:** Bij elke garantie-aanvraag dient een volledig ingevuld officieel aanvraagformulier gevoegd te worden. Dealers kunnen exemplaren van deze formulieren aanvragen bij ELIET zelf of bij een importeur/agent van ELIET.
- **Stap 4:** De dealer bestelt de onderdelen die nodig zijn om de reparatie uit te voeren. Vervolgens faxt de dealer de bestelbon samen met het ingevulde waarborgformulier en een kopie van de registratiekaart.
- **Stap 5:** Het waarborgformulier dient ingezonden te worden aan de aankoopfactuur en opgestuurd te worden naar ELIET of een importeur/agent van ELIET.
- **Stap 6:** ELIET stuurt de aldus bestelde onderdelen op naar de dealer conform de normaal geldende leverings- en betalingsvoorwaarden.
- **Stap 7:** De technische dienst van ELIET onderzoekt eerst de defecte onderdelen alvorens een garantieverzoek te erkennen dan wel af te wijzen. ELIET behoudt zich het recht voor autonoom te beslissen of een klant geheel conform de voorwaarden heeft gehandeld voor de wettige éénjarige of tweejarige garantie. Defecte onderdelen worden automatisch eigendom van ELIET.
- **Stap 8:** Wanneer er op een garantieverzoek wordt ingegaan, zal ELIET de gegarandeerde onderdelen crediteren. Arbeidskosten voor reparaties worden nooit vergoed.

IV. In geval van transportschade

- Alle goederen worden geleverd af fabriek. De transportrisico's zijn geheel voor rekening van de klant. Daarom raadt Eliet ten eerste aan de geleverde goederen te controleren bij ontvangst.
- De vastgestelde schade dient op de leveringsbon te worden vermeld alvorens deze te tekenen. Zorg ervoor dat de bestuurder van het transportbedrijf zijn handtekening zet naast de opgave van de schade op uw exemplaar.
- Bij ontstentenis van een geschreven en getekende verklaring op de leveringsbon zal de transportverzekering iedere aansprakelijkheid weigeren.
- Elke aanvraag tot schadevergoeding dient bij het transportbedrijf ingediend te worden samen met een kopie van de leveringsbon en een begeleidende brief waarin de klacht expliciet wordt beschreven.
- De machine dient in de originele staat te blijven tot de verzekeraar van het transportbedrijf de machine heeft onderzocht.

**REGISTRATIONCARD
ELIET CUSTOMER SERVICE**

To be able to claim the full rights to which you are entitled, it is important to register within a month after the date of purchase. Therefore, fill out this registration form and return the first registration card to the ELIET Customer Service. Your purchase should be registered on the ELIET website: www.eliet.be

**REGISTRATIEKAART
ELIET KLANTDIENST**

Om als klant, aanspraak te kunnen maken op waarborg dient men zich binnen de maand na aankoop bij ELIET te registreren. Hiervoor vult u onderstaand document volledig in en stuurt het eerste deel via deze registratiekaart naar de ELIET klantendienst terug. Registreer uw aankoop op de ELIET website: www.eliet.be

**CARTE
SERVICE**

Pour profiter de tous les droits auxquels vous êtes éligible, il est important de vous inscrire dans le mois suivant l'achat. Complétez ce formulaire et renvoyez la première partie au Service Clientèle ELIET. Enregistrez votre achat sur le site Internet ELIET: www.eliet.be

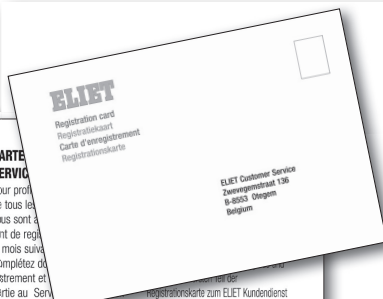
**Customer Identity / Klantgegevens / Données du Client / Kundendaten**

Name / Naam / Nom / Name		First Name / Voornaam / Prénom / Vorname	
Street / Straat / Rue / Strasse		Nr / Nr / N° / Nr	Box / Bus / Boîte / App.
City code / Postnr / Code Postal / Postleitzahl	City / Plaats / Ville / Stadt	Country / Land / Pays / Land	
Telephone / Telefoon / Téléphone / Telefon-Nr.		Fax / Fax / Télécopieur / Fax	
E-mail			

Machine identity / Machinegegevens / Données de machine / Daten Maschine

Model / Model / Modèle / Modell	Year of manufacture / Boesjaar / L'année de construction / Baujahr
Article Code / Artikel code / Code d'article / Artikel-Nr.	Serial number / Seriennummer / Numéro de série / Serien-Nr.
Date / Datum / Date / Datum	
Signature Handtekening Signature Unterschrift	Stamp of dealer Stempel van handelaar Cachet de revendeur Stempel Fachhändler

I declare that all information that was filled in is correct and truthful. I also declare to have read and understood the operation manual and the warranty conditions. Ik verklaar dat al deze gegevens waarheidsgetrouw werden ingevuld. Hierdoor geef ik te kennen de garantievoorwaarden en handleiding te hebben gelezen en begrepen. Je déclare que tous les données complétées sont correctes et véridiques. Je déclare également d'avoir lu et compris les notices au mode d'emploi et les conditions de garantie. Ich erkläre hiermit, dass alle angegebenen Daten korrekt und wahrheitsgemäß gemacht wurden. Ich erkläre ebenso, dass ich die Garantiebedingungen gelesen und verstanden habe.

Put a crossmark to which application this machine was used. Zet een kruis bij de toepassing waarbij deze machine wordt ingezet. Indiquez avec une croix l'environnement dans lequel la machine a été utilisée. Kreuzen Sie an, für welche Art von Gebrauch die Maschine bestimmt ist.

- Home use / Particulier gebruik / Usage particulier / Private Nutzung
 Professional Landscaping / Hoofmetersbedrijf / Usage Professionnel / Gewerbliche Nutzung
 Forestry / Bosbouw / Forêt / Forstbetrieb
 Public Groundscare/ Openbare groenvoorziening / Espaces Verts Public / Öffentliche Grünflächenversorgung
 Rental / Verhuur / Location / Vermietung

Dit document dient binnen de maand na aankoop teruggestuurd te worden naar de ELIET Klantendienst.

This document has to be returned to ELIET Customer Service within a month after purchase.

Remettez ce document au Service après-vente ELIET dans le mois suivant à la date d'achat.

Dieses Dokument muss innerhalb eines Monats nach Kaufdatum an den ELIET Kundendienst zurückgeschickt werden.

KEES VAN DER SPEK
TUINMACHINES ★ STOLWIJK