

Art. N° 47206-60



De eenvoudige manier om uw eigen bewateringssysteem te realiseren

Wilt u een handig bewateringssysteem in uw tuin?

- Informatie die u helpt bij het kiezen van de beste oplossing.
- Verkoopargumenten die u helpen om een beslissing te nemen.
- Hulp bij de planning, van schets tot definitief plan – doe-het-zelf-planningsinstructies. Stap voor stap.

Wie en wat u nog meer kan helpen

- Micro-Drip-System Online Productadviseurs – wat past het beste bij uw eisen? Hier vindt u nuttige tips die u helpen een beslissing te nemen www.gardena.com/mds-berater
- GARDENA My Garden – de gratis online tool biedt ook automatische planning voor besproeiingssystemen. www.gardena.com/mygarden
- Het GARDENA klantenserviceteam beantwoordt uw vragen of verwijst u op verzoek door naar de relevante plannings- en installatiedienst.
- Video's op YouTube met informatieve filmpjes over onze bewateringsopties

Meer over GARDENA

Wilt u meer weten over tuinen en GARDENA? Kijk eens in onze andere brochures, bezoek onze website www.gardena.com of meld u aan voor onze gratis nieuwsbrief.

Husqvarna Nederland BV GARDENA Division

Postbus 50131
1305 AC Almere

Tel.: +31 (0)36 521 00 10
Fax: +31 (0)36 532 00 99
E-mail: info@gardena.nl

Husqvarna Belgium NV/SA GARDENA Division

Leuvensesteenweg 542
Planet II E
1930 Zaventem

Tel.: +32 (0)27 20 92 12
E-mail: info@gardena.be

Vermelde prijzen zijn inclusief 21% BTW. Fouten en afwijkingen in afbeeldingen, prijzen en omschrijvingen voorbehouden. Op al onze leveringen zijn onze algemene voorwaarden van toepassing.

Alle geadviseerde verkoopprijzen van elektrische producten zijn exclusief de wettelijk verplichte recyclingbijdrage.

Prijzen zijn geldig vanaf 1 januari 2022

© GARDENA 2022

gardena.com

Slim watergeven.

Elke druppel telt.





Elke druppel telt

Inhoud

Zeg het klussen maar vaarwel. En ga genieten van uw tuin	2
---	---

Dankzij intelligente bewateringsoplossingen	4
--	---

Bewateringsoplossingen van GARDENA. Alles in één oogopslag	6
---	---

Systeembewatering 8

Balkon en terras bewateren	
GARDENA NatureUp! Het verticale tuinsysteem	8
GARDENA Vernevelaar Set	10
GARDENA AquaBloom	12

Overzicht GARDENA Micro-Drip-System	14
Micro-Drip-System voor bloempotten en plantenbakken	16

Bloembedden & moestuingewassen bewateren	
GARDENA Micro-Drip-System voor beplante oppervlakken	18

Heggen & rijen planten bewateren	
GARDENA Micro-Drip-System voor rijen planten	20

Overzicht Pipeline- & Sprinklersysteem	22
--	----

Plaatsing van watertoevoerpunten	
GARDENA Pipeline	24

Gazon & tuinoppervlakken bewateren	
GARDENA Sprinklersysteem	28

Water Control 30

Overzicht GARDENA Control-oplossingen	30
--	----

Aan de waterkraan	
GARDENA besproeiingscomputers	32

Vaste besproeiingscomputers	
GARDENA meerkanaals computers	38

Gebruik uw smartphone om de bewatering te regelen	
GARDENA smart system - Automatiseer bewatering en maaien via uw smartphone	40

Productoverzicht en accessoires 44

GARDENA NatureUp!	44
GARDENA Vernevelaar Set	45
GARDENA AquaBloom	45
GARDENA Micro-Drip-System	46
GARDENA Sprinklersysteem	52
GARDENA Pipeline	53
GARDENA smart system	54
GARDENA Water Control	54
GARDENA Multi-Channel Control	55

Doe-het-zelf – Instructies en advies 56

Doe-het-zelf GARDENA Micro-Drip-System	
Inleiding	56
Soorten installatie	57
Samenstellen van het Micro-Drip-System	58
Planning en aanschaf	60
Overzicht gereedschappen en producten	62
Installatie	64

Doe-het-zelf GARDENA Sprinklersysteem	
Inleiding	66
Een schets maken van uw tuin	67
Sproeiers kiezen	68
Overzicht voor planning	69
Leidingen kiezen	72
Verbindingen en koppelstukken kiezen	74
Een besproeiingscomputer kiezen	75
Het systeem installeren	76
Onderhoud en tips	78

Boodschappenlijst	
GARDENA Sprinklersysteem	79
GARDENA Micro-Drip-System	80

Video's en informatie online bekijken	81
--	----



Realise Your
Gardening
Dreams





Zeg het klussen maar vaarwel. En ga genieten van uw tuin

Klinkt dit u bekend in de oren? Hoort u ook vaak mensen vertellen over hun tuin en hoeveel plezier en ontspanning ze daaraan beleven?

Dat is waar u ook van droomt: een groene oase. Maar helaas: het lijkt wel of u al uw tijd kwijt bent aan water geven.

We laten u zien waar en hoe automatische bewatering werkt en hoe gemakkelijk u uw eigen maatwerkoplossing kunt ontwerpen, zodat u zelf geen water meer hoeft te geven en tijd over houdt. Voor het balkon, terras of verschillende zones in uw tuin.



**Dit alles dankzij intelligente
bewateringsoplossingen**



Een prachtig gazon

Een mooi gazon onderhouden kan een behoorlijke uitdaging zijn: het moet regelmatig worden gemaaid, heeft van tijd tot tijd mest nodig en natuurlijk voldoende water. Dat spreekt voor zich. Want een gazon zal niet gezond zijn als u er niet voor zorgt. Dat betekent dat sproeiers en grasmaaiers een cruciale rol spelen bij het onderhoud van uw gazon. In warme zomers is goede bewatering letterlijk levenswater voor het gazon. Voor u betekent dat echter: bewateren, bewateren en nog eens bewateren. Tenzij u uzelf en uw lichtzoekende, zonzonbidende gras een automatische bewateringsoplossing gunt. Zowel u als uw gazon hebben hier voordeel bij.



Gezonde planten

Als bloemen konden praten, zouden ze om automatische bewatering vragen. Heggen, groenten en andere planten zouden hetzelfde zeggen. Waarom? Omdat semi-automatische of volautomatische bewateringsystemen bewatering van individuele planten mogelijk maken, zonder waterverspilling, waarbij altijd de juiste hoeveelheid water wordt afgegeven op de momenten dat de planten het nodig hebben, ook als niemand thuis is. Planten groeien alleen goed als ze verzorgd worden door echte tuinliefhebbers. Slimme bewatering kan hierbij echter een sleutelrol spelen.



Zuinig omgaan met de natuur

Efficiënt watergebruik is niet alleen goed voor de portemonnee, maar vooral ook voor het milieu. Daarom is het de moeite waard om eens goed te bekijken hoe we onze tuin besproeien: Wanneer geef ik water? Hoe geef ik water? Kan ik gebruik maken van regen of grondwater? Welke veranderingen kan ik doorvoeren, zodat ik mijn tuin slimmer kan besproeien en mijn waterverbruik kan verminderen? Het gebruik van nuttige bewateringssystemen kan helpen om de hoeveelheid water die u verbruikt, aanzienlijk te verminderen. Zorg gewoon dat u alles in huis haalt wat nodig is voor optimale bewateringsopties voor uw tuin. Later kunt u het systeem naar behoefte flexibel wijzigen. Met het initiatief "Elke druppel telt" zetten wij ons in voor waterbesparing en duurzame oplossingen voor tuinen.



Meer tijd voor ontspanning

Met automatische bewatering maakt u meer tijd vrij om 's zomers lekker achterover te leunen en te genieten van uw tuin: als het systeem goed is gepland en geïnstalleerd, kunt u ontspannen terwijl het water stroomt. Kies gewoon wat het beste bij u, uw tuin en uw behoeften past. Bijvoorbeeld voor uw bloem- of groentebedden, gazon, terrasplanten of balkon. Het spreekt voor zich dat u ook verschillende zones van uw tuin kunt combineren, als deze water nodig hebben. Met de smart-system-app kunt u gemakkelijk de bewatering van uw tuin in de gaten houden en plannen – via uw smartphone, waar u zich ook bevindt. Het GARDENA smart system is ook toonaangevende smart home-systemen, die gebruikt kunnen worden voor de aansturing. U vindt een actueel overzicht op onze website op gardena.com/smart. Smart systems zijn een nog comfortabelere manier om de bewatering aan te sturen.

Bewateringsoplossingen van GARDENA

In één oogopslag



1

MUREN

Met NatureUp! geeft u uw muren een groenere aanblik en kunt u probleemloos water geven.

Pagina 8

2

VERNEVELAAR

Zorgt voor koelte en verfrissing op warme dagen op het balkon of terras, en onder de parasol of zonwering.

Pagina 10

8

GAZONS

Sprinklersysteem besproeiingssysteem: goed voor u en uw gazon.

Pagina 28



HET HART VAN HET AUTOMATISCHE BEWATERINGSSYSTEEM

Is de intelligente Water Control of het multi-channel control system. Dit helpt u te beslissen waar, wanneer en hoe vaak uw tuin wordt bewaterd en hoeveel water wordt gebruikt.

11

MULTI-CHANNEL CONTROL SYSTEM – ONDERGRONDS

Omdat de leidingen onder de grond liggen, is aan het oppervlak niets te zien.

Pagina 38

WATERTOEVOER: WAAR U MAAR WILT

Watertoevoerpunten in de hele tuin, dankzij de Pipeline.

Pagina 24

7



9

GARDENA SMART SYSTEM

Houd contact met uw tuin, ook als u onderweg bent. Via uw smartphone controleert u wat er in uw tuin gebeurt. Kom in actie terwijl u onderweg bent. Start, wijzig of stop de maai- of besproeiingsactiviteit.

Pagina 40





6

HEGGEN EN RIJEN PLANTEN

Altijd bij de bron: Druppelleidingen zorgen voor een permanente watertoevoer voor heggen, borders of rijen planten.

Pagina 20

10

WATER CONTROL - AAN DE WATERKRAAN

De besproeiingscomputer wordt direct op de kraan aangesloten en het automatische bewateringsproces begint in een mum van tijd.

Pagina 32

5

BLOEMBEDDEN EN MOESTUIN

Werkt eenvoudig en betrouwbaar: bewatering voor rijen planten, zoals zaailingen.

Pagina 18

4

TERRASSEN EN BALKONNEN

Automatische bewatering van bloempotten en bloembakken. Geweldig voor dagelijks gebruik en als u op vakantie bent.

Pagina 16

3

DE BEWATERINGSOPLOSSING DIE NIET AFHANKELIJK IS VAN DE WATERKRAAN EN HET STOPCONTACT

Het water wordt via de pomp uit de emmer gepompt. Pagina 12

Aan de muur, instellen en klaar!

NatureUp! Het verticale tuinsysteem

Wat prachtig! Met NatureUp! worden lege muren eindelijk een groene lust voor het oog. Voor moeiteloos tuinieren. U kunt oppervlakken beplanten die tot nu toe kaal en leeg waren. Bloemen, kruiden of groenten – alles is mogelijk. Verticaal tuinieren is geweldig leuk voor jong en oud. U ziet uw planten elke dag groeien en creëert uw eigen groene oase. En hoe denkt u dat deze zones worden bewaterd? De bewatering vindt intelligent en volledig automatisch plaats, en afhankelijk van de behoefte. Met of zonder aansluiting op de water-toevoer.



Bloeiend naar boven

“Ontspannen in de tuin is verheffend voor de ziel,” zei Voltaire. NatureUp! stelt u in staat om planten aan de muur te laten groeien, waardoor de ruimte bij uw voordeur of terrasdeuren een plek wordt om te ontspannen. Dankzij intelligente bewatering hoeft u de planten geen water te geven.



Plaatsbesparend en decoratief

- Maakt van krappe hoekjes een groen paradijs
- Creëert veel groen met een frisse aanblik
- Waterbestendig systeem
- Stijlvol design voor hoeken of zijanten



Slimme bewatering

- Automatisch te bewateren
- Met of zonder kraan in de buurt
- Geen waterophoping dankzij de lekbak in de bodem. Muren en vloeren blijven schoon



Makkelijk te monteren en uit te breiden

- Eenvoudig zonder gereedschap te installeren
- Een flexibel systeem, eenvoudig naar links, naar rechts of om de hoek uit te breiden
- Net zo eenvoudig aan de muur te hangen als een schilderij



Slimme watertoevoer

Elke module wordt afzonderlijk bewaterd. Overtollig water stroomt in een afvoersysteem en vervolgens in de onderste lekbak zonder in contact te komen met de andere planten. Dit is een slimme oplossing tegen mogelijk aanwezige bacteriën of ziektekiemen.

Productoverzicht
zie pagina

44

Als champagne in de lucht

Vernevelaar Set: fris en verkoelend

Blijf koel en fris met dit nevelgordijn als het kwik begint te stijgen. De Vernevelaar Set is in een handomdraai geïnstalleerd. De fijn verstuvende waternevel doet denken aan de vakantie. Het verfrist u zonder dat u doorweekt raakt. Het is als balsem op uw huid en helpt ons te onthaasten. Het heeft een heilzaam effect, zorgt voor afkoeling en houdt ons alert in de zomerhitte.



Vernevelaar Set

Tintelende frisheid voor warme zomerdagen

Waar is het systeem het beste op zijn plaats?

Bij grote hitte zorgt de zachte, verkoelende nevel voor verlichting, op uw balkon, terras, onder uw pergola of priegel enz.



Wat heb ik nodig om te beginnen?

De set omvat alles wat u nodig hebt. Eenvoudig te bevestigen aan uw zonnescherm, pergola enz. – aansluiten op de kraan en klaar voor gebruik.

KEES VAN DER SPEK
TUINMACHINES * STOLWIJK



Bevestigingsclip voor snelle montage

Hiermee kunt u de Vernevelaar Set eenvoudig vastklemmen waar u maar wilt. Hierdoor kunt u de set ook moeiteloos ergens anders ophangen.



Bevestigingsklem voor permanente montage

Voor een permanente montage kunt u de Vernevelaar Set vastschroeven.



Koppeling met reguleerventiel

Gemakkelijk aan te sluiten op de slang.

Hoe werkt het?

Er wordt gebruik gemaakt van een sproeimondje en een waterstop.

De Vernevelaar Set koelt de omgevingslucht met wel 6 graden af.



Hoe ziet het eruit?

De lichtgrijze slang past overal bij.



city gardening Outdoor- Vernevelaar set

Inhoud:
10 m slang, 7 micro sproeimondjes (waarvan 1 met waterstop), 13 bevestigingsclips, slangstuk en een koppeling met reguleerventiel.

Productoverzicht
zie pagina

45

Bewatering zonder kraan en stopcontact

Planten krijgen altijd goede zorg

Met de GARDENA onafhankelijke bewateringsoplossingen zijn je planten altijd in goede handen. We hebben een slimme, op zonne-energie werkende bewateringsoplossing voor planten binnenshuis, op het balkon of terras. De nieuwe AquaBloom op zonne-energie bewaert uw planten en bloemen zonder kabel, waterkraan of stopcontact. Door het ingebouwde zonnepaneel is de AquaBloom onafhankelijk van het stopcontact. Voor het benodigde water plaatst u een waterreservoir (bijv. een emmer). Het systeem zorgt voor maar liefst 20 balkon- en terrasplanten, ook als u er niet bent.



Water geven, ook als u niet thuis bent.

De planten krijgen water, zelfs als er geen kraan in de buurt is.

Indoor



Vakantie bewatering Voor maximaal 36 potplanten of binnenplanten

- De bewatering wordt dagelijks gedurende 1 minuut geactiveerd via de pomp.
- 3 druppelverdelers met verschillende debieten voor planten met een verschillende behoefte aan water.
- Incl. duurzaam en uitschuifbaar waterreservoir.



Nieuw duurzaam
Water Reservoir voor
Vakantiebewateringsset
AquaBloom



NIEUW

Outdoor



AquaBloom Set Voor maximaal 20 balkon- of terrasplanten

- Geen waterkraanaansluiting nodig.
- Geen stopcontact nodig.
- Werkt op zonne-energie.
- 3 in 1 oplossing: pomp, watercomputer en zonnepaneel.
- 14 voorgeprogrammeerde programma's.
- Optioneel duurzaam en uitbreidbaar Water Reservoir.



Balkon bewatering Voor bloembakken met een totale lengte van 5 tot 6 meter

- De pomp pompt het water uit de ton.
- De besproeiingscomputer voor de pomp geeft u de keuze uit 14 bewateringsprogramma's.
- Seriedruppelaars leveren nauwkeurig water aan uw planten en helpen water te besparen (2 l/uur).



Productoverzicht
zie pagina

45

Overzicht van het Micro-Drip-System

Aan de slag!

Het GARDENA Micro-Drip-System besproeit voortaan uw planten waar ze het nodig hebben. Het modulaire en uitbreidbare systeem voor waterbesparing en gerichte bewatering in de tuin, op het terras of het balkon. Ideaal voor bloempotten, hagen, moestuinen en bloembedden. De gepatenteerde Quick & Easy verbindingstechniek garandeert een duurzame en waterdichte verbinding en biedt de mogelijkheid om snel en eenvoudig het Micro-Drip-System aan te sluiten en aan te passen. Het Micro-Drip-System kan zo geïnstalleerd worden in elke tuin of balkon. De druppelaars, druppelbuizen en sproeiers worden eenvoudig met elkaar verbonden dankzij de Quick & Easy verbindingstechniek.

Bessenstruiken



Het GARDENA Micro-Drip-System kan ook automatisch worden aangestuurd met een GARDENA Water Control besproeiingscomputer (pagina 32), in combinatie met het GARDENA Sprinklersysteem (pagina 28) of het GARDENA smart system (pagina 40).

Tip

De kleurcodering kan u helpen bij uw aanschaf. De verpakking is voorzien van roze, blauwe en gele labels.

Heggen en beplante borders

Druppelbuis 13 mm

Sproeier



Druppelbuis 4,6 mm

Sproeikop 360°



Moestuinbedden



Sproeikop 360°



Kwetsbare eetbare gewassen

Druppelbuis 4,6 mm

Einddop



MDS-druppelbuis 13,7 mm
ondergronds



MDS-druppelbuis 13 mm
bovengronds



MDS-druppelbuis 4,6 mm



MDS-verbindingbuis 13 mm



MDS-toevoerbuis 4,6 mm



De gepatenteerde "Quick&Easy"-verbindingstechniek maakt snelle en eenvoudige installatie mogelijk en is bovendien permanent waterdicht.

Quick&Easy – Het kan niet makkelijker:

- Knip verbindingsbuizen en druppelleidingen af op de gewenste lengte
- Sluit de koppelstukken naar behoefte aan en maak verlengingen, aftakkingen, omleggingen enz.
- Pas het systeem precies aan op uw behoeften: Gebruik voor de buis van 13 mm het meegeleverde gereedschap om heel eenvoudig een gaatje te maken op de gewenste plaats en schroef vervolgens de druppelaars of sproeikoppen direct in de buis. En klaar bent u!



Doe-het-zelf-instructies zie pagina

56

Hoe kunt u zich bevrijden van de last van het bewateren van uw tuin

Micro-Drip-System voor bloempotten en plantenbakken

Misschien zult u in het begin moeten wennen aan al die vrije tijd. Het Micro-Drip-System is echter altijd bij de hand als het gaat om het betrouwbaar bewateren van geraniums, verbena's, petunia's, kruiden en alle andere planten rondom het huis. Per slot van rekening duurt het groei- en bloeiseizoen van het voorjaar tot de herfst. Het Micro-Drip-System is even eenvoudig als ingenieus.



De beste tijd om het zware werk uit handen te geven is nu!

Druppelaars zijn ideaal voor het bewateren van planten in potten en balkonplanten. Einddruppelaars zijn geschikt voor het bewateren van afzonderlijke bloempotten. Hebt u planten- of bloembakken, gebruik dan seriedruppelaars. Stel gewoon uw eigen oplossing samen.



Eigenschappen van druppelaars

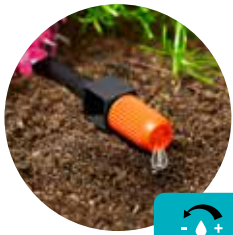

0-10l/h

Ideale watertoevoer

Constante of instelbare waterstroom.



Betrouwbare watertoevoer

Constante waterstroom door het hele systeem. Gelijke waterdruk in alle druppelaars, zodat alle planten dezelfde hoeveelheid water krijgen. Handig bij lange rijen planten of bij plantenbakken op verschillende hoogtes.

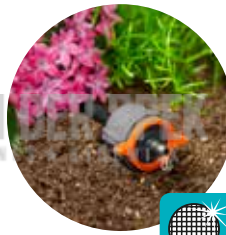

Geen kalkaanslag

Zelfreinigend – een labyrint technologie in de druppelaar voorkomt kalkaanslag.

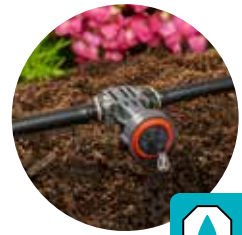

Efficiënte oplossing

Bespaart water, omdat de druppelaar zichzelf afsluit als de stroom wordt uitgeschakeld en daarna niet meer lekt.

Soorten druppelaars

Seriedruppelaars

Geplaatst tussen de buisdelen. Deze zijn met name geschikt voor plantenbakken en bloembakken.



Einddruppelaars

Geplaatst aan het einde van de buis. Deze zijn met name geschikt voor het bewateren van afzonderlijke planten. Einddruppelaars kunnen ook direct in de MDS-aanvoerbuis 13 mm geplaatst worden.



De verdeelbuis van 4,6 mm is zo slank dat hij gemakkelijk kan worden verborgen.



Sproeikoppen in plaats van slepen met een gieter

Micro-Drip-System voor beplante oppervlakken

Jonge planten hebben zorg nodig en delicate bewatering, als u wilt dat ze tot bloei komen. Maar de tuinbewatering met het Micro-Drip-System is ook geschikt voor de moestuin en bloembedden. U kunt de druppelslang los op de grond laten liggen of deze bevestigen met een buisklem. Dankzij individuele bewatering met behulp van druppelaars en sproeikoppen verkeren uw planten in de beste omstandigheden om goed te gedijen.



Beplante oppervlakken op maat besproeien

Het Micro-Drip-System biedt tal van opties voor verschillende zones in uw tuin: U kunt verschillende sproeikoppen combineren of de zwenksproeier gebruiken om grotere delen te bewateren. Het systeem biedt veel flexibiliteit voor het samenstellen van het ideale bewateringssysteem.

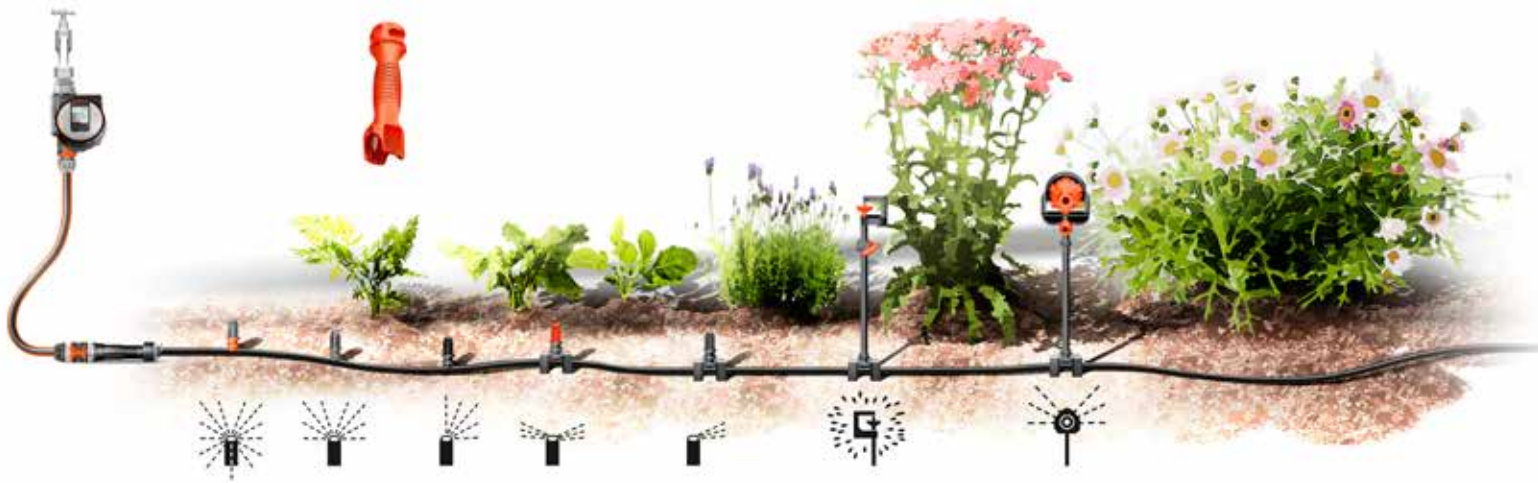

Sproeikoppen



Aan u de keuze: combineer verschillende sproeikoppen en sproeiers voor beplante oppervlakken. Afhankelijk van uw planning en de behoeften van uw planten kunt u het ideale maatwerksysteem bedenken: van kleinere secties water geven, tot de 360-graden oplossing met een grote bewateringsreikwijdte, met sproeier voor kleine oppervlakken of vernevelaar – alles is mogelijk en alle elementen kunnen worden gecombineerd.

Dikkere buis:
hogere druk, meer water.

Verlengen en afstellen

Draai de verlengbuis in de buis en gebruik de buisgeleider om de buis vast te zetten.

Monteer een reguleerventiel tussen de verlengbuis en de sproeikop.

De verlengbuis kan worden gebruikt om de sproeikoppen te verlengen. U kunt de waterdoorvoer en daarmee het bereik reguleren.

Gebruik een buisklem om de sproeikop stabiel in de grond te plaatsen.

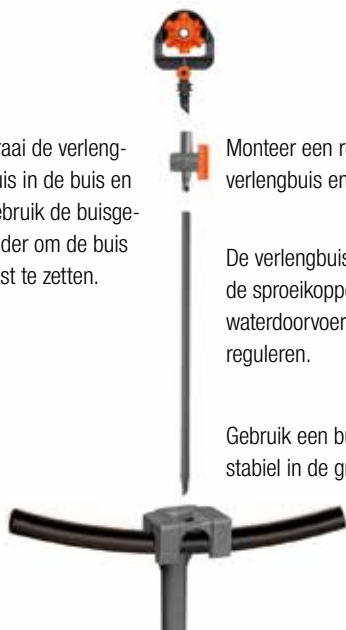

Met het T-stuk voor sproeiers (8332) kan de sproeikop gemonteerd worden in de MDS aanvoerbuïs (4,6 mm).



Productoverzicht
zie pagina

49

Een hele rij voordelen

Micro-Drip-System voor langere rijen planten

Het Micro-Drip-System is eenvoudig aan te leggen en uit te breiden. Leg de druppelbuis gewoon langs hagen, struiken en in de bloembedden. Sluit deze aan op kraan en laat het water de tuin in druppelen. U heeft er geen omkijken naar. De druppelbuis is zo ontworpen dat deze met enige regelmaat een klein druppeltje water afgeeft direct naast de wortel van uw plant. Er gaat dus nooit water verloren en uw planten krijgen precies wat ze nodig hebben.



KEES VAN DER SPEK
TUINMACHINES • TUINARTS

Wellness voor u en uw tuin

Het is belangrijk om de wortels na het planten vochtig te houden. Ook daarna hebben uw "groene schuttingen" regelmatig water nodig. U kunt de druppelbuizen boven- of ondergronds plaatsen. Het Micro-Drip-System zorgt voor een continue, gerichte en efficiënte bewatering. Planten gedijen bijzonder goed omdat het water precies bij de plant en wortels terecht komt.

Bovengronds voor borders of hagen

Druppelbuis 4,6 mm (3/16") voor kleine hagen of gevoelige planten

De maximale buislengte bedraagt: 30 m.*
U kunt extra aftakkingen en verlengstukken toevoegen.



4,6 mm
3/16"



Bovengronds voor hagen

Druppelbuis 13 mm (1/2") voor hagen en planten aan de rand van de tuin

De maximale buislengte bedraagt: 100 m.*
U kunt extra aftakkingen en verlengstukken toevoegen.



13 mm
1/2"



Ondergronds voor hagen of borders

Druppelbuis 13,7 mm voor hagen of borders

Maximale buislengte: tot 200 m.*
Installatiediepte bij planten ca. 20 cm.
Kan eveneens bovengronds geïnstalleerd worden.



13,7 mm



Bovengronds voor hagen of borders met einddruppelaars

MDS verdeelbuis 13 mm voor hagen en borders

De druppelaars kunnen direct in de buis gedrukt worden op de gewenste afstand van elkaar. Zo komt het water precies waar het nodig is.



13 mm
1/2"



* Als het basisapparaat centraal is geplaatst. Meer informatie hierover is te vinden op pag. 57.

Overzicht Pipeline en Sprinklersysteem

Uw doel is duidelijk: intelligente bewatering! Hier vindt u alles wat u nodig hebt:

De GARDENA Pipeline, die overal ondergronds water beschikbaar maakt. En het Sprinklersysteem, de makkelijkste manier om uw tuin en gazon te besproeien.

U kunt ook aanvullend opteren voor het Micro-Drip-System. Al deze systemen geven u meer vrijheid, omdat u de tuin niet meer hoeft te bewateren.

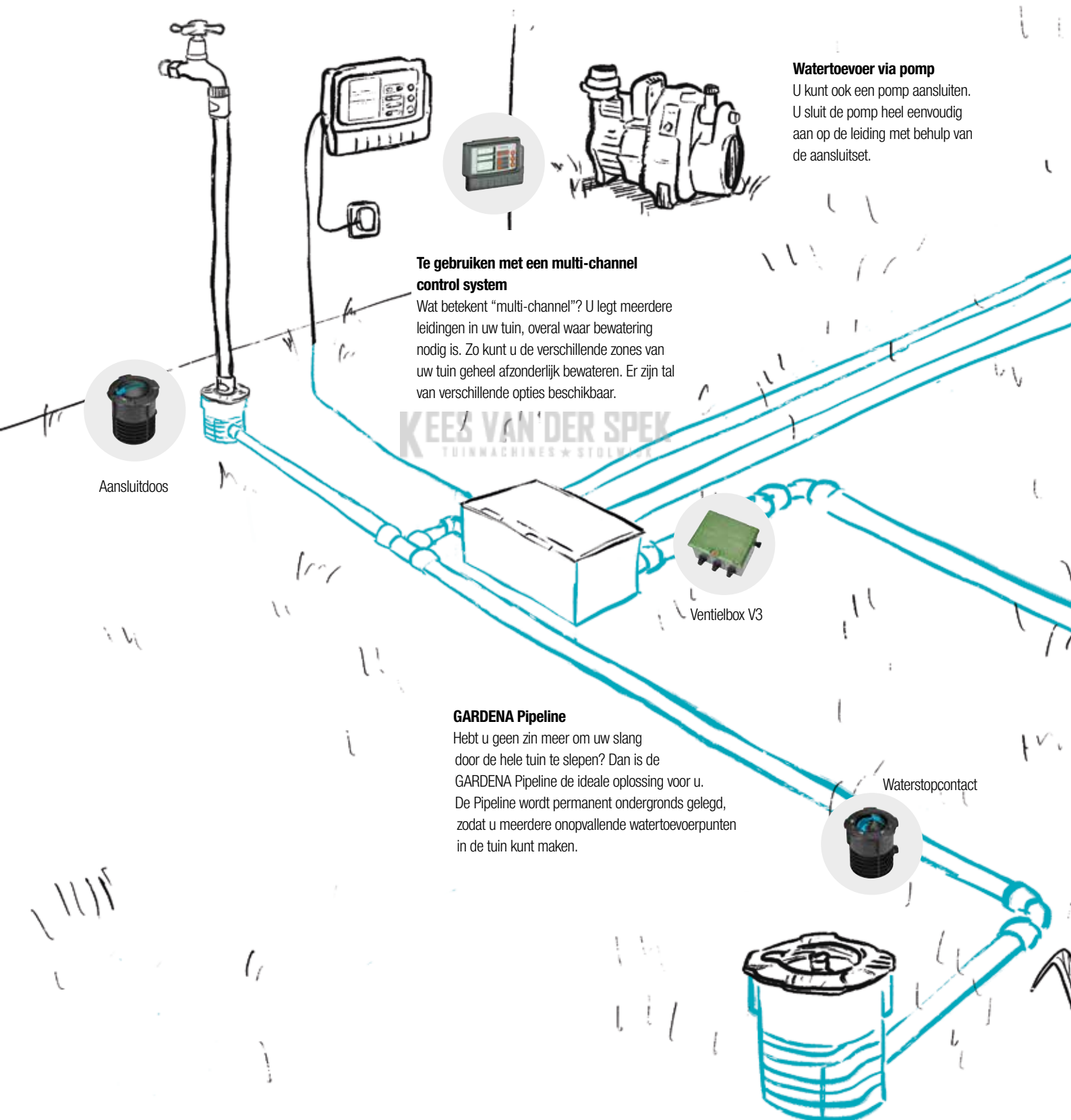

Watertoevoer via pomp

U kunt ook een pomp aansluiten.

U sluit de pomp heel eenvoudig aan op de leiding met behulp van de aansluitset.

Te gebruiken met een multi-channel control system

Wat betekent "multi-channel"? U legt meerdere leidingen in uw tuin, overal waar bewatering nodig is. Zo kunt u de verschillende zones van uw tuin geheel afzonderlijk bewateren. Er zijn tal van verschillende opties beschikbaar.

Aansluitdoos

Ventielbox V3

GARDENA Pipeline

Hebt u geen zin meer om uw slang door de hele tuin te slepen? Dan is de GARDENA Pipeline de ideale oplossing voor u. De Pipeline wordt permanent ondergronds gelegd, zodat u meerdere onopvallende watertoevoerpunten in de tuin kunt maken.

Waterstopcontact



Ook voor aansluiting van het Micro-Drip-System

Wilt u het Micro-Drip-System gebruiken, maar is er geen kraan in de buurt? Dan is de Pipeline de perfecte oplossing. Vervolgens sluit u uw Micro-Drip-System aan op het waterstopcontact dat op de Pipeline is aangesloten.



GARDENA Sprinklersysteem

Het Sprinklersysteem is zo ontworpen dat u met een bijbehorende besproeiingscomputer uw hele tuin geheel automatisch en naar individuele behoefte kunt besproeien. Verzonken sproeiers besproeien gebieden van verschillende grootte, afhankelijk van de druk en de instelling van de sproeihoek.

KEES VAN DER SPOEK
TUIN- en BLOEMKUNST



Vorstbestendig

Het ontwateringsventiel laat het systeem automatisch leeglopen. Hierdoor krijgt vorst geen kans om schade aan te richten.



Ideale situatie: overal water

De gemakkelijke toegang tot water:
ondergrondse pijpleidingen

De GARDENA Pipeline transporteert het water naar elke plek in de tuin. Zo maakt u overal waar dat nodig is een aansluiting op de watertoevoer mogelijk. Hiervoor gebruikt u gewoon GARDENA waterstopcontacten. Op deze punten kunt u de slang eenvoudig aansluiten. Nu hebt u dus waar u maar wilt een lokale aansluiting op de watertoevoer.

KEES VAN DER SPEK



Onzichtbaar ondergronds aangelegd

GARDENA Pipeline wordt onder de grond geïnstalleerd om water te transporteren naar delen van de tuin die water nodig hebben. Een waterstation wordt geïnstalleerd op belangrijke punten in de tuin. Sluit de pijpleidingapparaten, een tuinslangbox RollUp, een kort stuk slang en apparaten zoals een spuitlans, spuitpistool, sproeier tuindouche of Micro-Drip-System op het waterstation aan en tapt water af. Geen rondslingerende meters slang, geen verstoppingen en geen drukplekken in het gazon. GARDENA Pipeline: Handig, betrouwbaar en eenvoudig te plannen.



1 Begin van systeem

Aansluitpunt - het watertoevoer in het systeem. Aangesloten op de waterkraan met GARDENA Profi Systeem voor een maximale watertoevoer.



2 3 Waterafvoer

Waterstation (2) en Waterstop (3) – de water afvoer naar Pipeline apparaten (aangesloten op (2)), Origineel GARDENA System producten en Micro-Drip-System (aangesloten op (2) of (3)).

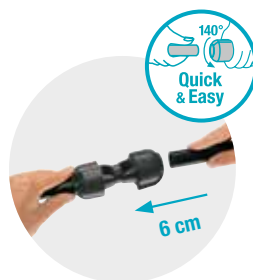

4 Gepatenteerde verbindingstechnologie "Quick & Easy"

Verbindingspijp en Connectors - een perfect strakke verbinding tussen de Pipeline componenten.



5 Vorstbestendig

Afvoerklep - geïnstalleerd op de laagste punten zodat het systeem geheel vorstbestendig wordt



6 Pipeline apparatuur

Extra flexibiliteit met de Tuinwaterkraan en de zwenksproeier. De apparaten kunnen worden aangesloten op het waterstation.



Bekijk onze installatievideo!

Productoverzicht zie pagina

54

Pipeline Tuinkraan

Het handige verlengstuk van GARDENA Pipeline

NIEUW



REGULEER- EN AFSLUITVENTIEL



GAAT LANG MEE

Met duurzame metalen afwerking



COMFORTABEL GEBRUIK

Kraan kan 360° worden gedraaid



ANTISPAT

gerichte waterstraal

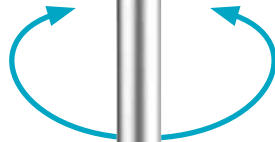

DEES VAN DER SPEK
TUINMACHINES * STOLWIJK

FLEXIBEL IN GEBRUIK

Kraan kan worden aangesloten op alle onderdelen van het Original GARDENA System en er kunnen watercomputers gemonteerd worden



VEILIGE EN STEVIGE AANSLUITING

Met vergrendelingshendel



Bijzonderheden



Comfortabel gebruik

De Water Tap kan 360° worden gedraaid.



Waterafname zonder spatten

Antispat: gerichte waterstraal.



Vereist voor installatie: Water Station

Eenvoudige montage van de Garden Water Tap op het Water Station.

Zwenksproeier

Comfortabel en volledig flexibel



GEMAKKELIJK TE ONTDOEN VAN KALK
Zachte spuitmonden



FLEXIBEL SPROEIPATROON
Intuïtieve afstelling van de sproeibreedte



GEMAKKELIJK SCHOON TE VEGEN
Filter binnenin met vergroot filteroppervlak



SNELLE INSTALLATIE
Opklikbaar op Original GARDENA System koppeling



FLEXIBEL SPROEIPATROON
Intuïtieve afstelling van het sproeibereik



FLEXIBEL SPROEIPATROON
Fijnafstelling van waterdoorvoer

EENVOUDIG AF TE STELLEN SPROEIGEBIED
Kan 360° draaien op het Water Station

Bijzonderheden



Verstelbaar sproeipatroon

Bereik, sproeibreedte en waterdoorvoer zijn flexibel verstelbaar.



Verstelbare sproeierhoogte

Met verlengbuis (art. nr. 8363) voor bewatering over en boven hoge planten.



Vereist voor installatie: Water Station

Eenvoudige aansluiting van de sproeier op het Water Station.

Onzichtbare ondergrondse installatie

Sprinklersystem

Onopvallende verzonken sproeiers bewateren het gazon en andere delen van uw tuin. Ze verdwijnen weer in de grond nadat ze hun werk hebben gedaan. Het GARDENA Sprinklersystem kan geheel op maat volgens de wensen van u en uw tuin worden aangelegd.



Het is net een wonder: de regen komt uit de grond

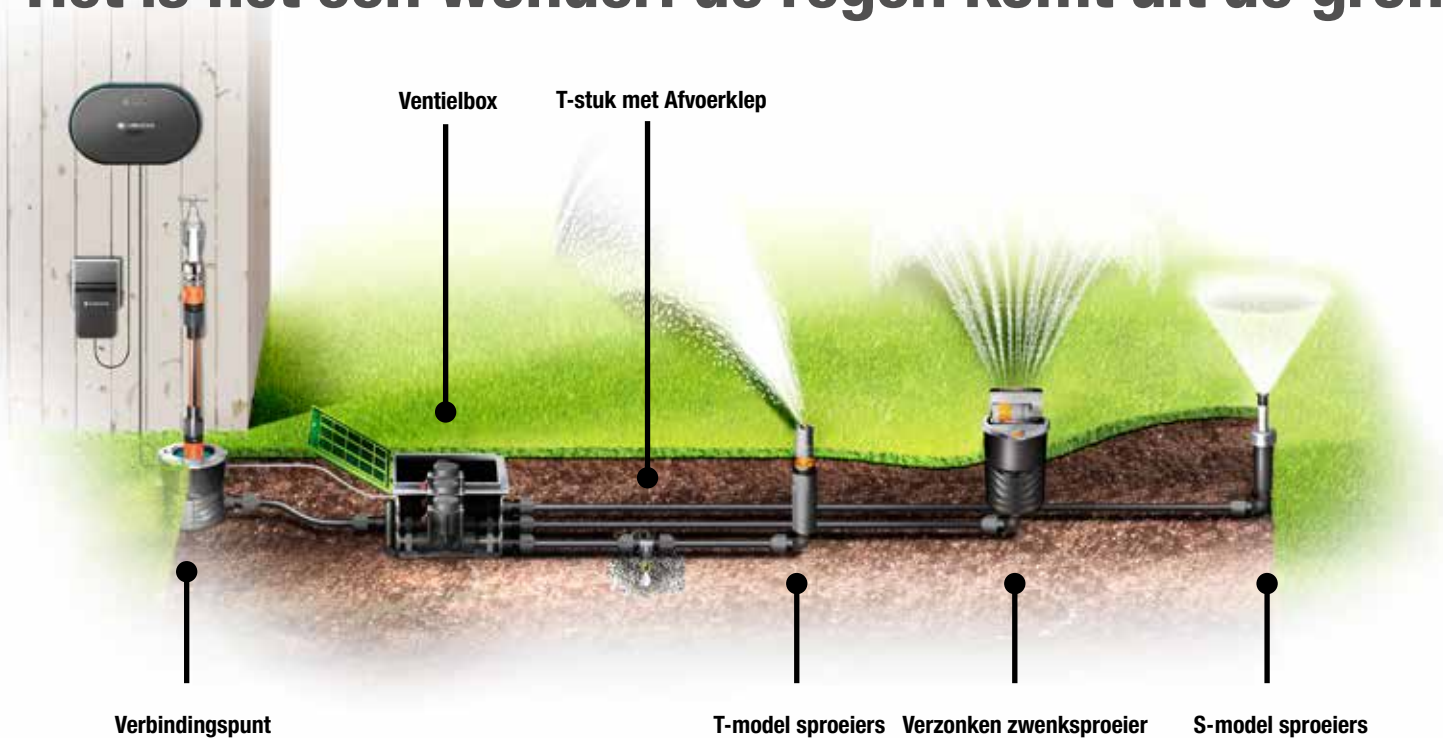

OS 140 Zwenksproeier

Ideaal voor de bewatering van vierkante en rechthoekige zones. Ideaal voor het besproeien van zelfs de kleinste zones en smalle delen van uw tuin.



T-sproeier

Voor gazons van gemiddelde grootte tot 380 m². Een ideale partner voor verzonken turbinesproeiers of zwenksproeiers. Van smalle sproeizones tot 360°.



S-sproeier

Voor kleinere gazons tot 80 m². Voor gebruik met andere S-model verzonken sproeiers op dezelfde leiding. Van smalle sproeizones tot 360°.

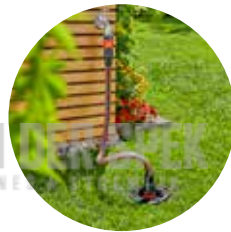

Aansluitdoos

Verbindt de waterkraan met het ondergrondse GARDENA Sprinklersysteem of de GARDENA Pipeline.

 **Tip**

Ga voor handige tips over planning en doe-het-zelf-projecten naar:

Doe het zelf
Pagina 66

Besproeiingsplanner van GARDENA
„My Garden“ op www.gardena.com/mygarden



Ventielbox

Eenvoudige montage en voor ondergrondse plaatsing van beregeningsventielen.



Ontwateringsventiel

Bang voor Koning Winter? Geen probleem! Het systeem is vorstbestendig dankzij de automatische ontwateringsventielen.



Verbindingstechniek

Dankzij de gepatenteerde Quick&Easy snelverbindingstechniek in een handomdraai in elkaar te zetten. Met de flexibele aansluiting kunnen verzonken sproeiers eenvoudiger worden afgesteld en flexibel blijven.

Overzicht Automatisch besturen

Automatische tuinbewatering biedt de ideale oplossing voor een betrouwbare watervoorziening in uw tuin. De besproeiingscomputer vormt de kern van dit proces. Hoe dan? Omdat de besproeiingscomputer de bewateringsfuncties in de tuin regelt. U hebt twee opties: de bovengrondse Water Control of het ondergrondse multi-channel control system.

Besproeiingscomputers – aan de waterkraan

Het grote voordeel: het is allemaal heel eenvoudig. U monteert de besproeiingscomputer rechtstreeks op een kraan en het automatische bewateringsproces start in een mum van tijd.

Als u een bepaald deel van uw tuin wilt bewateren, sluit u gewoon een GARDENA Micro-Drip-System of uw mobiele sproeier aan op een Water Control-systeem. Het water begint volledig automatisch te stromen, op de door u ingestelde tijden.

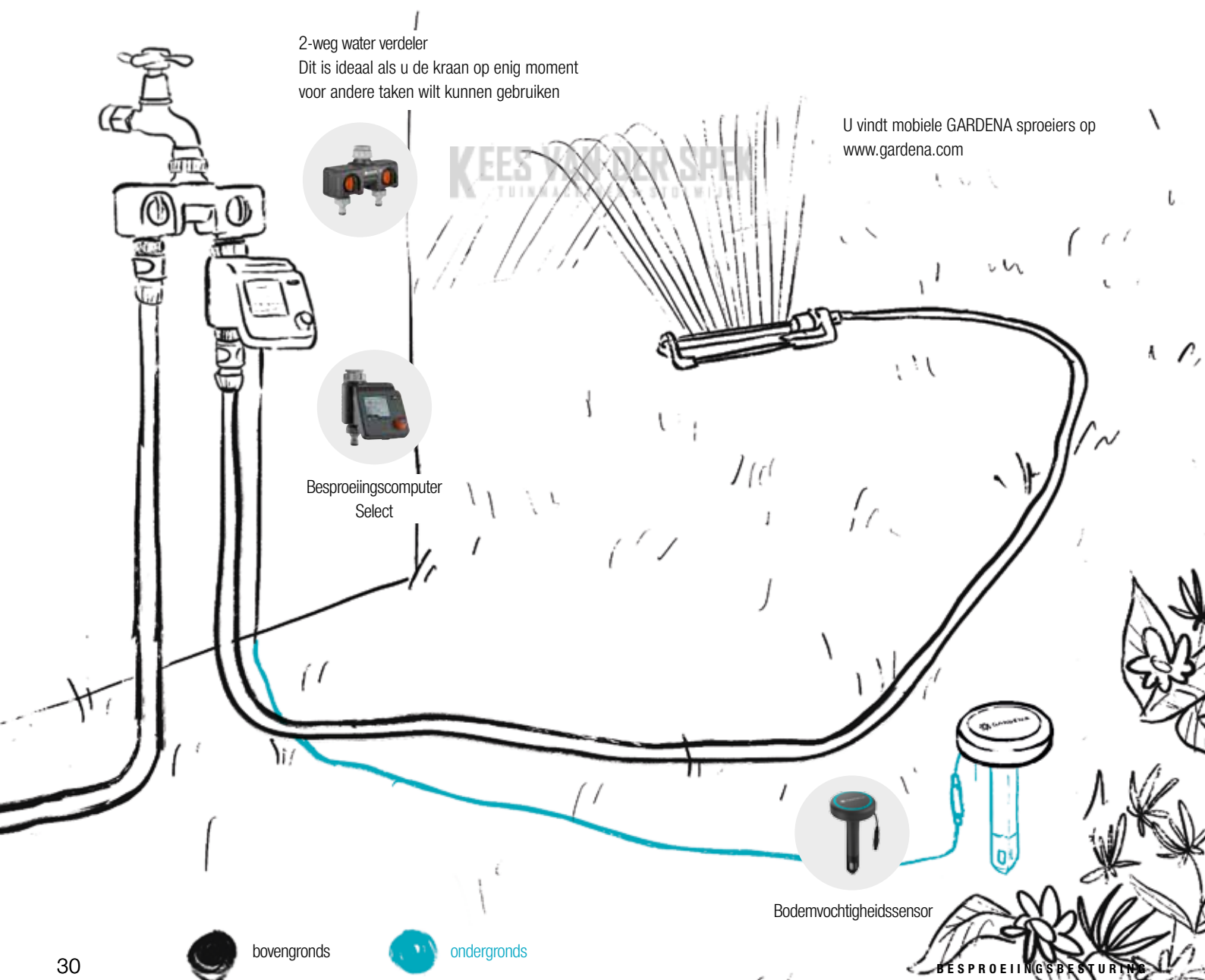



Verbeter uw automatische bewateringssysteem met onze Bluetooth®-apparaten om uw tuin via een app op een afstand tot 10 m te bedienen.



Om het volledige potentieel van een intelligente geautomatiseerde tuin te benutten, combineert u uw bewateringssysteem met ons GARDENA smart system en stuurt u uw bewateringssysteem vanaf elke locatie aan.

Meerkanaalsbesproeiingscomputer – permanente ondergrondse installaties

Het voordeel: Omdat de leidingen onder de grond liggen, is aan het oppervlak niets te zien. Bijzonder handig!

Multi-channel control systems zijn ideaal als de watertoevoer uit de kraan onvoldoende is om het gehele bewateringssysteem in één keer te laten werken, of als er voor elk deel van uw tuin een andere hoeveelheid water nodig is. Deze systemen maken het mogelijk om taken als het bewateren van het gazon, de bloembakken of uw perken afzonderlijk uit te voeren. Met het multi-channel control system kunt u elke zone van uw tuin op het juiste moment en zo lang en zo vaak als nodig besproeien.



Meerkanaalsbesproeiingscomputer

Bodemvochtigheidssensor

Waterstopcontact voor aansluiting op het Micro-Drip-System

Beregeningsventiel

Ventielbox V3

Verzonken turbinesproeier

Verzonken zwenksproeier

Een sensor kan zowel met Water Control als met het multi-channel control system worden gebruikt.

Wie regelt de bewatering?

De GARDENA besproeiingscomputer

Uw tuin heeft ook water nodig als u weg bent of slaapt. Zelfs dan worden uw planten perfect besproeid dankzij de besproeiingscomputers van GARDENA die rechtstreeks op de kraan zijn aangesloten.

U hoeft alleen te beslissen waar, wanneer, hoe lang en hoe vaak u uw tuin wilt bewateren. Daarna neemt de watercomputer de controle over. De besproeiingscomputer kan worden gebruikt om sproeiers, een Micro-Drip-System of een klein Sprinklersysteem aan te sturen.



Uw besproeiingshulp

GARDENA biedt een uitgebreid assortiment besproeiingscomputers, gebruiksvriendelijk en betrouwbaar. Van analoge besproeiingscomputers tot aangesloten besproeiingscomputers. GARDENA biedt het juiste product voor elke toepassing.

Analoge besproeiingscomputers



Analoge besproeiingscomputers

Voordelen

- Afneembaar bedieningspaneel voor gemakkelijke programmering
- Druk- en draaipincipe voor eenvoudige en intuïtieve programmering
- Mogelijkheid tot aansluiting van een bodemvochtigheidssensor

Verbonden besproeiingscomputers



Water Control Bluetooth®

Voordelen

- Eenvoudige configuratie van max. 10 m afstand met GARDENA Bluetooth-app
- Eenvoudige planning met stap-voor-stap begeleiding
- Optie voor bodemvochtigheidssensor aansluiting



smart Water Control

Voordelen

- Eenvoudige configuratie van waar dan ook met GARDENA smart App
- Automatisch plannen met plannings assistentie
- smart Home-mogelijkheid met Apple
- Home Kit of Amazon Alexa aansluiting

Bijzonderheden



Hoge kwaliteit

Weerbestendige elektronica en corrosiebestendige klep. Druk weerstand 0,5-12 bar.



Waterbesparend

Een optionele bodemvochtigheidssensor voorkomt geplande besproeiing als de grond al voldoende vochtig is.



Safe Stop

De unieke technologie voorkomt water te geven als het batterijniveau te laag is.



"Handmatig bewateringsfunctie"

Maakt handmatig besproeien mogelijk of laat een emmer vullen zonder de besproeiingscomputer los te schroeven.

Water Control Master

Uw analoge besproeiingshulp

Planten in kleinere potten moeten vaker water krijgen, met kleine hoeveelheden water. Gazons daarentegen, moeten minder vaak water krijgen, maar het water moet in de grond dringen, zodat de wortels diep kunnen groeien. De Water Control Master zorgt voor de coördinatie van de verschillende behoeften.

UNIEKE GEBRUIKERSINTERFACE

- Eenvoudige en intuïtieve programmering dankzij het druk- en draaipincipe
- De modelmatige, gebruikersgerichte tijd instelling zorgt ervoor dat elke gebruiker het ideale apparaat voor hem of haar vindt
- Menutaal kan worden geselecteerd (alleen Water Control Master)

HOGE KWALITEIT

- Weerbestendige elektronica
- Corrosiebestendig ventiel
- Drukbestendig 0,5-12 bar

WERKT OP BATTERIJEN

1 x 9 V batterij (niet meegeleverd), voldoende voor een heel seizoen

HANDMATIG BESPROEIEN

Met een druk op de knop is het mogelijk om uw tuin handmatig te besproeien of water op te halen om op elk moment een emmer te vullen zonder het besturingssysteem te hoeven verwijderen



AFNEEMBAAR BEDIENINGSPANEEL

Kan gemakkelijk worden aangepast dankzij het afneembare, schuin aflopende bedieningspaneel (geldt niet voor de manuele kraantimer)

SLEUTELSLOT

Een eenvoudig sleutelslot voorkomt dat u per ongeluk de instellingen wijzigt

SAFE STOP

100% betrouwbaar bewateren op elk gewenst moment: Het bewateren begint niet als de batterijspanning te laag is om ook te kunnen stoppen



OPTIE OM EEN BODEMVOCHTIGHEIDSSENSOR AAN TE SLUITEN

Bewater uw tuin nog efficiënter wanneer in combinatie met een sensor - de besproeiing wordt gepauzeerd als de grond al voldoende vochtig is



Tips & tricks

Voor wie efficiëntie op prijs stelt

U kunt de twin-tap aansluiting gebruiken om twee aansluitapparaten tegelijk op een kraan aan te sluiten. Monteer een GARDENA Water Control of Manuele Kraan Timer op de verdeler. Zo kunt u de andere uitgang vrijhouden.



Uw besproeiingshulp Bluetooth®

Besproeiingsschema regelbaar via de toepassing

De aangesloten besproeiingscomputers kunnen worden gebruikt voor alle tuingebieden en kunnen eenvoudig worden bediend vanaf een smartphone via de GARDENA Bluetooth®-app tot op 10 meter afstand. De slimme besproeiingscontroller in combinatie met de GARDENA Gateway kan van overal bediend worden.



Met de GARDENA Bluetooth®-app kunt u tot op een afstand van 10 m voor uw tuin zorgen.

HOGE KWALITEIT

- Weerbestendige elektronica
- Corrosiebestendig ventiel
- Drukbestendig 0,5-12 ba

SAFE STOP

100% betrouwbaar bewateren op elk gewenst moment: Het bewateren begint niet als de batterijspanning te laag is om ook te kunnen stoppen



STATUS LEDS

- Bluetooth®
- Batterij
- Besproeiing

HANDMATIG BESPROEIEN

Met een druk op de knop is het mogelijk om uw tuin handmatig te besproeien of water op te halen om op elk moment een emmer te vullen zonder het besturingssysteem te hoeven verwijderen

WERKT OP BATTERIEN

1 x 9 V batterij (niet meegeleverd), voldoende voor een heel seizoen

OPTIE OM EEN BODEMVOCHTIGHEIDSENSOR AAN TE SLUITEN

Bewater uw tuin nog efficiënter wanneer in combinatie met een sensor - de besproeiing wordt gepauzeerd als de grond al voldoende vochtig is



EasyApp Control

Eenvoudige manier om uw waterverbruik te regelen met de GARDENA Bluetooth® App tot op 10 meter.



Auto Schedule

De GARDENA Bluetooth®-app helpt u met een planningsassistent om uw tuin in topconditie te houden.



EasyConfig

Gemakkelijke en geleide opstelling. De GARDENA Bluetooth®-app biedt stap-voor-stap begeleiding voor het instellen en configureren van uw Bluetooth®-apparaat.



Bluetooth® Connection

Pak uw smartphone, open de GARDENA Bluetooth®-app en u kunt aan de slag zonder gedoe.

GARDENA besproeiingscomputers

Productvergelijking

Flex



Balkon & Terras / micro bewatering

Toepassing

- Voor bewatering van potplanten/balkonplanten
- Zeer korte bewateringsduur en veelvuldige besproeiing instelbaar (max. om de vier uur)
- Ideaal in combinatie met het GARDENA Micro-Drip-System

Aantal schema's	1
Start van bewateren	tijd instelbaar
Besproeiingsduur	1 sec–99 min.
Besproeiingsfrequentie	elke 4/6/8/12/24/48/72 uren
Dagen van de week instelbaar	–
Besproeiingscyclus/dag	maximaal 6 (elke 4 uren)
Waterbesparing	• met Bodemvochtigheidssensor
Handmatig gebruik	•
Art.nr.	1890

Select



3 schema's | alle toepassingen

Toepassing

- Voor gemakkelijke en flexibele bewatering
- Drie verschillende bewateringsschema's bestaande uit starttijd, duur en dagen van de week – bijvoorbeeld ideaal voor het vooraf bewateren van de bodem
- Geschikt voor gebruik in combinatie met het Sprinkler- of Micro-Drip-System

Aantal schema's	3
Start van bewateren	tijd instelbaar per schema
Besproeiingsduur	1 min.–7 uur 59 min. per schema
Besproeiingsfrequentie	dagen van de week per schema
Dagen van de week instelbaar	• per schema
Besproeiingscyclus/dag	maximaal 3
Waterbesparing	• met Bodemvochtigheidssensor
Handmatig gebruik	•
Art.nr.	1891

MultiControl duo



Max. twee zones

Toepassing

- Om twee zones afzonderlijk te bewateren
- Bijvoorbeeld het gazon achter het huis en de bloembedden voor het huis

Aantal schema's	2 x 1
Start van bewateren	tijd instelbaar per uitgang
Besproeiingsduur	1 min.–3 uur 59 min. per uitgang
Besproeiingsfrequentie	Vrij aan te passen of in vaste cycli van 8/12/24 uur elke 2e/3e/7e dag.
Dagen van de week instelbaar	• per schema
Besproeiingscyclus/dag	maximaal 3 (elke 8 uren)
Waterbesparing	• met Bodemvochtigheidssensor
Handmatig gebruik	•
Art.nr.	1874

Master



6 schema's | voor 6 bewateringszones

Toepassing

- Om automatisch een groter gebied in uw tuin te bewateren
- Zes verschillende bewateringsschema's bestaande uit starttijd, duur en dag van de week
- Tot zes bewateringszones kunnen worden bewaterd bij gebruik in combinatie met de ● Waterverdeler Automatic
- Geschikt voor gebruik in combinatie met het Sprinkler- of Micro-Drip-System

Aantal schema's	6
Start van bewateren	tijd instelbaar per schema
Besproeiingsduur	1 sec–4 uur per schema
Besproeiingsfrequentie	dagen van de week
Dagen van de week instelbaar	• per schema
Besproeiingscyclus/dag	maximaal 6
Waterbesparing	• met Bodemvochtigheidssensor
Handmatig gebruik	•
Art.nr.	1892

Verbonden besproeiingscomputers

Bluetooth®



Aansturing via GARDENA Bluetooth®-app | alle tuingebieden



Toepassing

- Voor gemakkelijke en flexibele bewatering via app-configuratie
- Drie afzonderlijke bewateringsschema's
- Ideaal bij gebruik met sproeiers of Micro-Drip-System

App voordelen



Aantal schema's	3
Start van bewateren	tijd instelbaar per schema
Besproeiingsduur	1 min.–8 uur per schema
Besproeiingsfrequentie	dagen van de week per schema
Dagen van de week instelbaar	• per schema
Besproeiingscyclus/dag	maximaal 3
Waterbesparing	• met Bodemvochtigheidssensor
Handmatig gebruik	•
Art.nr.	1889

smart Water Control



Bediening via app



smart Water Control

Besproeiingstijden naar wens instelbaar en te wijzigen via de smart App.

Meer informatie over het GARDENA smart system vindt u op pagina 30.

Aantal schema's	Zelf in te stellen
Start van bewateren	tijd instelbaar per schema
Besproeiingsduur	1 sec.–10 uur
Besproeiingsfrequentie	dagen van de week
Dagen van de week instelbaar	•
Besproeiingscyclus/dag	vrij aan te passen
Waterbesparing	• in combinatie met de smart Sensor
Handmatig gebruik	•
Art.nr.	19031 of beschikbaar in de smart system sets

Uitbreidingen voor analoge en verbonden besproeiingscomputers



Bodemvochtigheidssensor

Meet en slaat geplande bewateringscyclus over wanneer een vooraf ingesteld vochniveau is bereikt. Voor optimale waterbesparende bewatering bij aansluiting op een GARDENA watercomputer.

Art.nr. 1867



smart Sensor

Detecteert bodemvochtigheid en buitentemperatuur en verzendt deze informatie naar de GARDENA smart App. Kan worden gebruikt met de smart Water Control, de smart Irrigation Control en de smart Home & Garden Pump.

Art.nr. 19040



Waternverdeler automatic – voor 2–6 oppervlakken in de tuin

Vormt een perfect duo met Water Control Master. Geschikt voor diverse bewateringssystemen, zoals GARDENA sproeiers, het Micro-Drip-System of het Sprinklersystem. Elke leiding kan een keer per dag vanuit het hoofdsysteem worden geactiveerd. Ideaal voor beplante zones die verschillende hoeveelheden water nodig hebben, of als de waterdruk te laag is voor gelijktijdige besproeiing.

Art.nr. 1197

Productoverzicht
zie pagina

54

Stop maar met water geven. Uw tuin kan het zelf.

Met de meerkanaalsbesturing voor de veelzijdige tuin

Zo kunt u meerdere plaatsen onafhankelijk van elkaar besproeien, bijv. het gazon, de bakken op het terras of het bloemperk. Wanneer de hoeveelheid water uit de kraan ontoereikend is om het gehele besproeiingssysteem gelijktijdig te gebruiken, dan moet u het systeem in meerdere leidingen opsplitsen. Met de meerkanaalsbesproeiingscomputer wordt iedere plek in de tuin op het juiste tijdstip en met de juiste frequentie van water voorzien. Ga zitten, relax en laat de meerkanaalbesproeiingscomputer uw tuin bewateren.

KEES VAN DER SPEK
TUINMACHINES • STOLMIJK



Maak optimaal gebruik van elke kans

De installatie van een oplossing met meerdere kanalen biedt u talrijke mogelijkheden om de verschillende zones van uw tuin te bewateren. Het systeem kan op elk moment worden geïnstalleerd.

Elektriciteitsvoorziening beschikbaar



Dit is hoe u uw hele bewateringssysteem controleert vanaf een centrale plaats in uw tuin: De 24 V besproeiingsventielen **2** in de ventielbox **3** krijgen signalen via de verbindingkabels **4** om de watertoevoer te openen en te sluiten van het GARDENA besproeiingssysteem **1**. U kunt maximaal 6 besproeiingsventielen en het bijbehorende aantal kanalen volledig automatisch regelen. Een bodemvochtigheidssensor **5** kan als optie worden aangesloten.



Geen elektriciteitsaansluiting beschikbaar



KEES VAN
TUINMACHINE

Zo kunt u een willekeurig aantal bewateringskanalen aansturen die automatisch en draadloos zijn geconfigureerd met de GARDENA Bluetooth®-app: **1**: Voer de gegevens in en verzend ze via de app naar het beregeningsventiel. Het beregeningsventiel 9 V Bluetooth® **2** past in een GARDENA ventielbox **3**. Optioneel kan een bodemvochtigheidssensor **4** worden aangesloten op de regelaar. Door gebruik te maken van een batterij zijn de GARDENA beregeningsventielen onafhankelijk van het stroomnet. U kunt de ventielboxen overal in de tuin plaatsen.

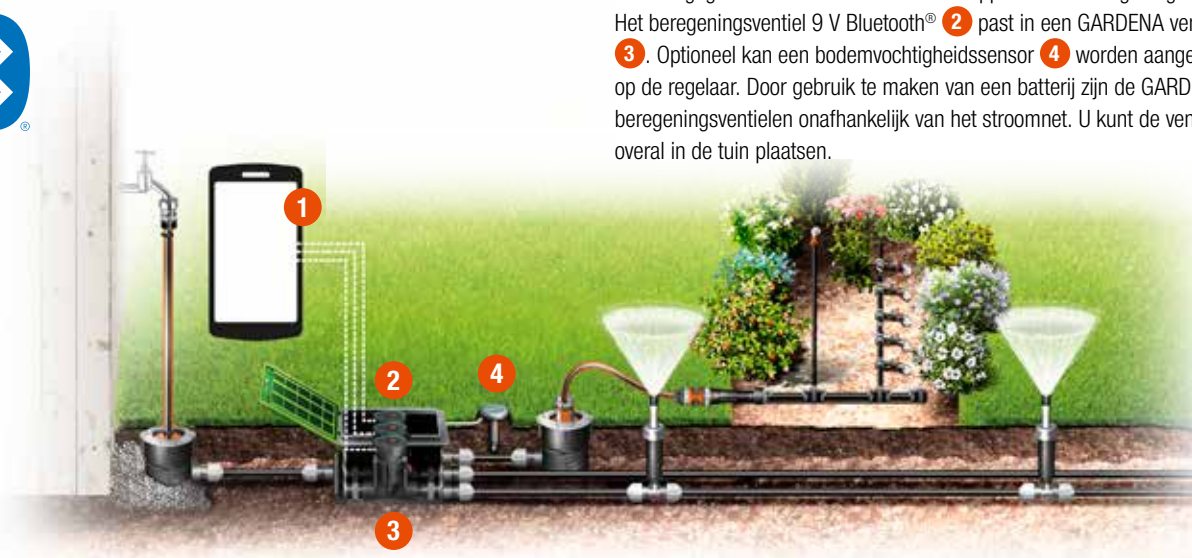

EasyApp Control



Auto Schedule



EasyConfig



Bluetooth®
Connection

Productoverzicht
zie pagina

55



KEES VAN DER SPEK
TUINARCHITECTUUR

Laat je tuin nooit alleen.

Waar je ook bent, met een intelligent besproeiingssysteem en een robotmaaier is je tuin altijd in goede handen.

 **GARDENA**
smartsystem



GARDENA smart system

Begin met de toepassing van uw keuze

Het GARDENA smart system biedt veel meer dan alleen slimme producten voor bewatering en gazononderhoud: De smart app wordt voortdurend verder ontwikkeld en helpt bij een optimale watervoorziening voor de tuin, bijvoorbeeld door middel van een bibliotheek met meer dan 2.000 planten, door rekening te houden met informatie over het weer en van sensoren tijdens de bewatering, of door nuttige tips over de tuin te geven.

U kunt meer te weten komen over het GARDENA smart system op www.gardena.com/smart



smart Water Control – aan de waterkraan

Bewater de tuin met kraanwater. De smart WaterControl is vanaf de app aan of uit te zetten. Ook kan er een schema ingesteld worden.

Door het gebruik van de smart Sensor kunnen op basis van bodemvochtigheidsmetingen sproeibeurten overgeslagen worden. Dit bespaart water.



smart Irrigation Control – Vaste en ondergrondse bewateringsinstallaties

Bewater verschillende zones in uw tuin met een vaste bewateringsinstallatie en de smart IrrigationControl. Deze kan 6 beregeningsventielen aansturen – alle ventielen zijn onafhankelijk van elkaar te bedienen via de GARDENA smart App.

Door het gebruik van de smart Sensor kunnen op basis van bodemvochtigheidsmetingen sproeibeurten overgeslagen worden. Dit bespaart water.



smart Sensor

Meet de bodemvochtigheid en temperatuur in uw tuin of in plantenbakken en controleer deze in de GARDENA smart App. Met de slimme sensor met smart Water Control, de smart Irrigation Control of een smart Pump kunt u water besparen en het juiste bewateringsniveau instellen.



smart Gateway

Verbind de GARDENA smart App met de slimme tuin via WiFi of LAN kabel.



smart Robotic Robotmaaiers

Maaï het gazon volledig automatisch met het smart system. Via de GARDENA smart App bedient u de smart SILENO robotmaaier. Zo krijgt u een gazon als een groen tapijt. Voor gazons tot 1,500 m². NIEUW: Nu met unieke LONA™ Intelligence, dat gazononderhoud naar een hoger niveau tilt.



smart Power Adapter

Bewater verschillende zones in uw tuin met een vaste bewateringsinstallatie en de smart IrrigationControl. Deze kan 6 beregeningsventielen aansturen – alle ventielen zijn onafhankelijk van elkaar te bedienen via de GARDENA smart App.

Door het gebruik van de smart Sensor kunnen op basis van bodemvochtigheidsmetingen sproeibeurten overgeslagen worden. Dit bespaart water.



smart Pump

Gebruik regenwater voor huishoudelijk gebruik met de smart Pressure Pump Set. Met de GARDENA smart App kunt u uw tuin bewateren op basis van vooraf ingestelde schema's en zelfs uw toilet en wasmachine voorzien van water. Met de smart Sensor kunt u water besparen en zorgen voor het juiste bewateringsniveau.

Om verbinding te maken met het smart system heeft u de GARDENA smart App en de smart Gateway nodig.

Productoverzicht zie pagina

53

De sterren van het smart system

Gebruik de GARDENA smart app om te regelen wat er in uw tuin gebeurt

smart Water Control



Waarvoor

- Voor kleinere tuinen
- Voor één bewateringszone

Hoe:

- Direct aansluiten op de kraan
- Smart app GARDENA helpt water te besparen, omdat nooit teveel water wordt gegeven
- Kan worden gebruikt met een smart sensor
- Handmatig in- en uitschakelen mogelijk

smart Irrigation Control



Waarvoor

- Voor grotere tuinen met verschillende bewateringszones en -taken
- Voor maximaal zes compleet onafhankelijke bewateringszones

Hoe:

- Aansturing van ondergronds, permanent geïnstalleerd bewateringssysteem met 24-V ventielen op een eenvoudige, flexibele en duidelijke manier
- Praktische combinaties met andere systemen mogelijk, zoals Micro-Drip-System en Sprinklersystem
- Kan worden gebruikt met maximaal zes smart sensoren

smart Sensor



Waarvoor

- Meet temperatuur en bodemvochtigheid precies daar waar het er toe doet: bij de wortel van de plant

Hoe:

- Naast de planten in de grond geplaatst
- Toont de gemeten waarden uit uw eigen tuin via de app
- Smart app GARDENA gebruikt de gemeten waarden, samen met andere parameters, om de bewatering aan te sturen met behulp van smart Water Control of Irrigation Control
- Bespaart water, want de planten worden alleen besproeid wanneer ze het echt nodig hebben

smart Home and Garden Pump



Waarvoor

- Kan worden gebruikt als een tijdgestuurde besproeiingspomp
- Voor de toevoer van water voor de woning, zoals voor het doorspoelen van toiletten of voor de wasmachine

Hoe:

- Geïntegreerde Water Control voor tijdgestuurde tuinbewatering
- Snelle en stille doorvoer tot 5.000 liter per uur. Stuur informatie over de druk, stroomsnelheid of eventuele storingen via de app
- Geeft uitleg over probleemoplossing bij storingen
- Kan in de tuin worden achtergelaten, ongeacht de weersomstandigheden
- Kan worden gebruikt met een smart Sensor
- Kan gebruikt worden met een Smart Sensor



Nuttige tips

Het smart Irrigation Control-systeem maakt van bestaande (oudere) watersystemen eenvoudig slimme systemen:

- Vervang gewoon de bestaande besproeiingscomputer door de smart Irrigation Control en smart Gateway
- Werkt met vrijwel alle standaard 24-V beregeningsventielen, dus niet alleen met GARDENA-producten
- Hierdoor kunt u ook heel eenvoudig bewateringssystemen van andere merken integreren in het GARDENA smart system, zodat ze slim kunnen worden aangestuurd

GARDENA smart App

Ontdek de belangrijkste functies van de GARDENA smart App

Uw hele tuin is altijd binnen handbereik met de gratis GARDENA smart App. Gazon maaien en water geven was nog nooit zo gemakkelijk. Zelfs verlichting of andere elektrische apparaten in de tuin zijn nu eenvoudig te bedienen.

De voordelen van de smart app:

- Intelligent – de slimme app zorgt voor intelligente bewatering, geeft u de vrijheid om andere dingen te doen en doet uw tuin goed.
- Ontspannen – u regelt de bewatering vanuit uw luie stoel!
- Betrouwbaar – de wizard leidt u stap voor stap naar het beste bewateringsprogramma.
- Milieuvriendelijk – uw planten zijn altijd voorzien van de ideale watertoevoer die ze nodig hebben om te gedijen.
- Zuinig! – u verbruikt minder water en bespaart dus kosten.

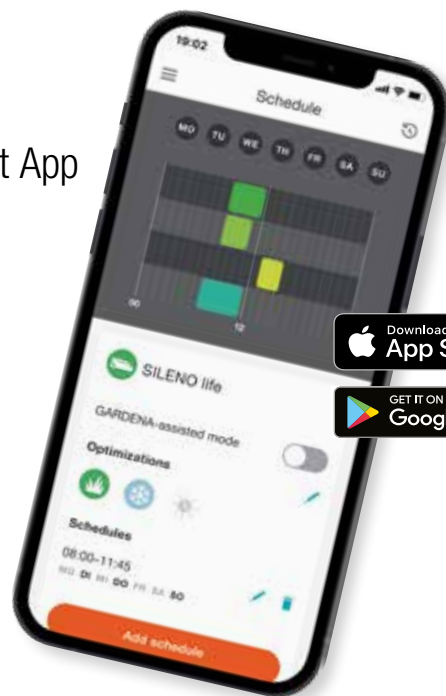

EasyApp Control

Eenvoudige manier om het grasmaaien en het bewateren van de tuin te regelen vanaf overal ter wereld. Met de GARDENA smart App zorgt u voor uw tuin, waar u ook bent.

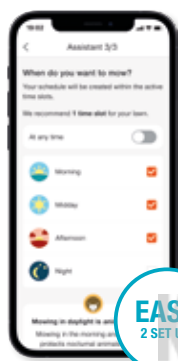

Eenvoudige configuratie

Eenvoudige en begeleide instelling. De GARDENA smart App biedt stapsgewijze begeleiding voor het opzetten van uw eigen smart system. Met eenvoudige illustraties, tips en handige installatiewizards.



Automatisch schema

De GARDENA smart App helpt u om uw tuin goed te onderhouden met een planningsassistent. Alles onder controle: aan de hand van schema's weet u wanneer u uw gazon moet maaien, uw planten water moet geven en meer.



Sensorbesturing

De smart Sensor registreert temperatuur en bodemvochtigheid in uw tuin voor maatwerk besproeiing en waterbesparing.



smart Home

Een slim huis, een slimme tuin. Integreer slimme tuinapparaten in uw Apple HomeKit of bedien de apparaten met uw stem via Amazon Alexa.

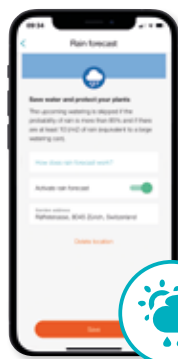

Weersverwachting

Regen op komst? De GARDENA smart App past de schema's aan op basis van van de weersverwachting.

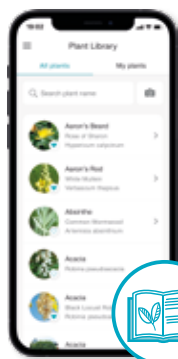

Planten Bibliotheek

Ontdek alles wat u moet weten over planten, van het moment waarop ze bloeien tot het klimaat waarin ze gedijen.

LONA™
Intelligence

LONA™ Intelligence

De next level van gazononderhoud. AI-kaarttechnologie met zelflerende navigatie en locatie bepaling. LONA brengt het gazon in kaart. Alleen op onze smart SILENO modellen.

Productoverzicht

NatureUp!

<p>MADE IN GERMANY</p> 						
	<p>NatureUp! Basis Set Verticale muur</p>	<p>NatureUp! Basis Set Hoek</p>	<p>NatureUp! Muurbeugel</p>	<p>NatureUp! Hoekbeugel</p>	<p>NatureUp! Verbindingsstuk</p>	<p>NatureUp! Bevestigingsplaat</p>
Inhoud	3 verticale modules, 3 deksels, 1 basisplaat, 12 verbindingsstukken	3 hoekmodules, 3 deksels, 1 basisplaat, 6 verbindingsstukken, 2 bevestigingsplaten, 16 stalen nagels	1 bevestigingsbeugel, 2 schroeven, 2 pluggen, 4 bevestigingsplaten, 16 geharde stalen nagels	2 special bodemplaat, 3 verbindingsstukken, 8 bevestigingsplaten, 32 geharde stalen nagels	8 verbindingsstukken	4 bevestigingsplaten met stevige dubbelzijdige tape, 16 geharde stalen nagels
Art.nr.	13150	13153	13162	13163	13164	13166











Sets met automatische bewatering







<p>MADE IN GERMANY</p> <p>1</p> 	<p>Set</p> 	<p>Set</p> 	<p>Set</p> 
	<p>NatureUp! Verticaal Bewatering Set</p>	<p>NatureUp! Hoek Bewatering Set</p>	<p>NatureUp! Bewatering Set met Waterreservoir ¹</p>
Inhoud	1 basisapparaat 1000, 1 afsluitventiel 4,6 mm (3/16"), 6 verbindingsstukken 4,6 mm (3/16"), 7 T-stukken 4,6 mm (3/16"), 1 kruisstuk 4,6 mm (3/16"), 2 L-stukken 4,6 mm (3/16"), 10 afsluitdoppen 4,6 mm (3/16"), 9 druppelslangen 65 cm, 8 aanvoerslangen 15,5 cm, 1 x aanvoerslang 150 cm (alle slangen 4,6 mm (3/16"))	1 basisapparaat 1000, 1 afsluitventiel 4,6 mm (3/16"), 12 verbindingsstukken 4,6 mm (3/16"), 10 T-stukken 4,6 mm (3/16"), 1 kruisstuk 4,6 mm (3/16"), 13 L-stukken 4,6 mm (3/16"), 13 afsluitdoppen 4,6 mm (3/16"), 12 druppelslangen 14 cm, 11 aanvoerslangen 15,5 cm, 3 aanvoerslangen 4 cm, 9 aanvoerslangen 8,5 cm, 1 x aanvoerslang 150 cm (alle slangen 4,6 mm (3/16"))	Besproeiingscomputer voor pompen met geïntegreerde timer en 14 selecteerbare programma's, geïntegreerde AUTO STOP-functie schakelt de pomp uit zodra het waterreservoir leeg is. Met 14 volt pomp met vuilfilter, 1 druppelkop 2 l
Aantal planten	Tot 27 planten	Tot 12 planten	—
Art.nr.	13156	13157	13158

Vernevelaar

	 	
	city gardening Vernevelaar set	city gardening Vernevelaar
Inhoud	Water Control, 10 m slang, 3,5 mm interne diameter, 7 Micro nevelsproeiers (incl. 1 Micro nevelsproeier met waterstop), 13 bevestigingsclips, koppeling met regelaar en slangaansluitstuk	3 micro nevelsproeiers
Art.nr.	13135	13136



GARDENA vakantie & balkon bewatering

  	 	  	 
	city gardening vakantiebewateringset	Vakantiebewateringset met waterreservoir	city gardening volautomatische bloembak besproeiingsset
	Automatische bewatering voor max. 36 planten in potten terwijl u op vakantie bent	Automatische bewatering tijdens vakantie voor max. 36 planten, Koppelbaar waterreservoir van 10,5 l, inbegrepen in de leveringsomvang	Automatische bewatering tijdens vakantie voor bloembakken tot 5-6 m lang of 25 planten
Gebruik binnen/buiten huis	Indoor	Indoor	Outdoor
Waterkraan nodig	–	–	–
Stopcontact nodig	•	•	•
Art.nr.	1265	13366	1407

 	 	  
	AquaBloom Set op zonne-energie ¹	AquaBloom waterreservoirset op zonne-energie
	De bewateringset op zonne-energie voor balkon en terras voor max. 20 planten	De bewateringset op zonne-energie voor balkon en terras voor max. 20 potplanten, 10,5 l uitschuifbaar waterreservoir inbegrepen in de leveringsomvang
Gebruik binnery/buiten huis	Outdoor	Outdoor
Waterkraan nodig	–	–
Stopcontact nodig	–	–
Art.nr.	13300	13301

Micro-Drip-System System start en accessoires

¹ **MADE IN GERMANY** 

	Druk + filtering	Bemesting	Montage	
	 <p>1 Basisapparaat 1000l/h Voor een juiste werking van het GARDENA Micro-Drip-System</p>	 <p>2 Basisapparaat 2000l/h Voor een juiste werking van het GARDENA Micro-Drip-System</p>	 <p>3 Mestbijmengapparaat ¹ Met inhoudsaanduiding</p>	 <p>4 Montagehulpstuk Multifunctioneel gereedschap voor eenvoudige montage van het GARDENA Micro-Drip-System</p>
Toepassing	De basis van het Micro-Drip-System. Reduceert de waterdruk tot 1,5 bar en filtert het water	De basis van het Micro-Drip-System. Reduceert de waterdruk tot 1,5 bar en filtert het water	Voor het toevoegen van meststoffen	Universele tool voor het installeren van het Micro-Drip-System
Waterdoorvoercapaciteit	to 1000l/h	to 2000l/h	–	–
Art.nr.	1355	1354	8313	8322

Buizen en accessoires

¹ **MADE IN GERMANY** 

	Aanvoerbuizen		Verdeelbuizen		Reguleer- en afsluitventielen ¹	
	 <p>5 Aanvoerbuizen</p>		 <p>6 Verdeelbuizen</p>		 <p>7 Reguleer- en afsluitventiel ¹</p>	
Toepassing	Centrale aanvoerbuizen voor het Micro-Drip-System. Deze buis kan zowel ondergronds als bovengronds gebruikt worden		Aanvoerbuizen voor druppelaars en sproeiers. Kan zowel bovengronds of ondergronds aangelegd worden		Reguleerventiel voor aftakkingen 13 mm (1/2") (Art.nr. 1346/1347)	Afsluitventiel voor afzonderlijke verdeelbuisaftakkingen 4,6 mm (3/16") (Art.nr. 1348/1350) en geheel variabele regeling van het bereik van de 360° sproeiers
	13 mm (1/2")	13 mm (1/2")	4,6 mm (3/16")	4,6 mm (3/16")	13 mm (1/2")	4,6 mm (3/16")
Contents	15 m	50 m	15 m	50 m	1 stuks	2 stuks
Art.nr.	1346	1347	1350	1348	8358	13217

Buishouders

MADE IN GERMANY 



	Buisclommen		Buisclommen ¹		Buishouders	
	 <p>8 Buisclommen</p>		 <p>9 Buisclommen ¹</p>		 <p>10 Buishouders</p>	
Toepassing	Voor buisbevestiging op een harde ondergrond; vaste bevestiging van sproeiers in verbindingsbuizen/aanvoerbuizen. Voor aanpassing van de hoogte van sproeiers verbonden met een T-stuk voor sproeiers en verlengbuizen		Voor buisbevestiging op een zachte ondergrond		Voor het bevestigen van buizen in de bodem; vaste bevestiging van sproeiers in verbindingsbuis/aanvoerbuizen. Voor aanpassing van de hoogte van sproeiers verbonden met een T-stuk voor sproeiers en verlengbuizen	
	13 mm (1/2")	4,6 mm (3/16")	13 mm (1/2")	4,6 mm (3/16")	13 mm (1/2")	4,6 mm (3/16")
Inhoud	2 stuks	5 stuks	10 stuks	15 stuks	3 stuks	3 stuks
Art.nr.	8380	8379	13208	13218	8328	8327

Buisverbinders

MADE IN GERMANY 



11 Kruisstukken

Voor aftakking van de buis/toevoerbuis



12 Reduceer-T-stukken

Reduceerstuk van de verbindingbuis naar de toevoerbuis



13 T-stukken

Voor aftakking van de buis/toevoerbuis

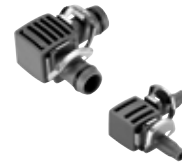

14 L-stukken

Voor het veranderen van richting van de buis.



15 Verbindingsstukken

Voor verlenging van de buis/toevoerbuis

Diameter	13 mm (1/2")	4,6 mm (3/16")	13 mm (1/2")	13 mm (1/2")	4,6 mm (3/16")	13 mm (1/2")	4,6 mm (3/16")	13 mm (1/2")	4,6 mm (3/16")
Inhoud	2 stuks	10 stuks	5 stuks	2 stuks	10 stuks	2 stuks	10 stuks	3 stuks	10 stuks
Art.nr.	8339	8334	8333	8329	8330	8382	8381	8356	8337

Afsluitdoppen

MADE IN GERMANY 



16 Afsluitdoppen

Voor het afsluiten van buisuiteinde/toevoerbuis

Diameter	13 mm (1/2")	4,6 mm (3/16")
Inhoud	5 stuks	10 stuks
Art.nr.	8324	1323

Accessoires voor sproeikoppen en sproeiers

MADE IN GERMANY 

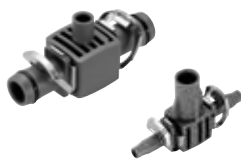

17 T-stuk voor sproeikoppen

Voor vaste bevestiging van sproeikop in de verbindingbuis/toevoerbuis. Gecombineerd met buisgeleiders of buisklemmen voor alle sproeikoppen, kan worden gebruikt om de positie van de sproeikoppen te verhogen met een verlengbuis



18 Verlengbuis voor sproeikoppen

Maakt het mogelijk om grotere planten water te geven

De hoogte van de sproeiers kan hiermee veranderd worden. Meerdere verlengbuizen kunnen op elkaar geschroefd worden



19 Reguleerventiel voor sproeikoppen

Reguleert de waterdruk en reikwijdte van de sproeiers

Om waterdoorvoer en reikwijdte van de sproeikoppen te reguleren



20 Verlengbuis voor OS 90

Om hogere planten water te geven met zwenksproeier OS 90

De zwenksproeier OS 90 kan hiermee hoger geplaatst worden





Diameter / Lengte	13 mm (1/2")	4,6 mm (3/16")	Lengte 20 cm	–	Lengte 20 cm
Inhoud	5 stuks	5 stuks	5 stuks	5 stuks	2 stuks
Art.nr.	8331	8332	1377	13231	8363

Micro-Drip-System voor bloempotten en plantenbakken

Startsets

MADE IN GERMANY







	Met wateraansluiting		Automatic		Uitbreidingssets
	<p>Set</p>  <p>Starter Set S voor Bloempotten Voor 5 bloempotten</p>	<p>Set</p>  <p>Starter Set M Bloembakken Voor 7 bloempotten of 3 bloembakken</p>	<p>Set</p>  <p>Starter Set M Bloempotten met besproeiingscomputer Voor 7 bloempotten of 3 bloembakken. Inclusief Water Control Flex</p>	<p>Set</p>  <p>Uitbreidingsset voor bloempotten Om de startset M bloembakken uit te breiden (5 bloempotten)</p>	<p>Set</p>  <p>Uitbreidingsset voor bloembakken Om de startset M bloembakken uit te breiden (4 bloempotten)</p>
Art.nr.	13000	13001	13002	13005	13006

Einddruppelaars voor potplanten

MADE IN GERMANY







	 <p>21 Druppelaar</p>	 <p>22 Druppelaar drukcompenserend, zelfreinigend, zelfsluitend</p>	 <p>23 Regelbare druppelaar</p>	 <p>24 Regelbare druppelaar drukcompenserend, met weergave waterafgifte, zelfreinigend</p>
Waterafgifte	2 l/h	2 l/h	0-10 l/h	1-8 l/h
Inhoud	25 einddruppelaars, 1 reinigungsnaald	10 stuks	10 stuks	5 stuks
Art.nr.	1340	8310	1391	8316

Seriedruppelaars voor potplanten

MADE IN GERMANY



	 <p>25 Seriedruppelaar</p>	 <p>26 Seriedruppelaar drukcompenserend, zelfreinigend, zelfsluitend</p>	 <p>27 Reguleerbare seriedruppelaar</p>	 <p>28 Reguleerbare seriedruppelaar drukcompenserend, zelfreinigend, zelfsluitend</p>
Waterafgifte	2 l/h	2 l/h	0-10 l/h	1-8 l/h
Inhoud	10 stuks	10 stuks	10 stuks	5 stuks
Art.nr.	8343	8311	8392	8317

Micro-Drip-System voor beplante zones

Startset



Startset voor bloembedden en moestuinen

Set

Voor 40 m² bloembedden en moestuinen

Art.nr. 13015

Sproeiers voor plantenbedden

MADE IN GERMANY



29 Vlakke straal eindsproeier

Voor volledige besproeiing van lange smalle zones, in het bijzonder in combinatie met de vlakke straal sproeier



30 Vlakke straal sproeier

Voor volledige besproeiing van lange smalle zones



31 Multi 6-sproeier

Flexibel inzetbaar, besproeiingsvorm (90°, 180°, 270°, 360°, vlakke straal, eind vlakke straal) kan met draaiknop worden ingesteld



32 Rotorsproeier 360°

Volledige fijne besproeiing



33 Nevelstraal sproeier

Voor gevoelige planten en pas gezaaide zaadjes

Waterafgifte	52 l/h	57 l/h	11–36 l/h	85 l/h	16 l/h
Sproei-oppervlak	–	–	–	7–38 m ²	Ø 1 m
Reikwijdte	ca. 2,75 m	ca. 5,5 m	Instelbaar	1,5–3,5 m	–
Sproeibreedte	ca. 0,6 m	ca. 0,6 m	Instelbaar	–	–
Inhoud	5 stuks	5 stuks	2 stuks	2 stuks	5 stuks
Art.nr.	1372	1370	1396	1369	1371

Sproeikoppen en sproeiers voor beplante bedden

MADE IN GERMANY



34 Sproeier 90°

Voor volledige besproeiing van van bloem- en groente-bedden



34 Sproeier 180°

Voor volledige besproeiing van van bloem- en groente-bedden



34 Sproeier 360°

Voor volledige besproeiing van van bloem- en groente-bedden



35 Sproeier voor kleine oppervlakken

Doelgericht besproeien van kleine oppervlakken zoals struiken en heesters



36 Sproeier voor kleine oppervlakken

Doelgericht besproeien van kleine oppervlakken zoals struiken en heesters







37 Zwenksproeier OS 90

Besproeiing van vierkante rechthoekige oppervlakken

Waterafgifte	47 l/h	97 l/h	120 l/h	30–48 l/h	30–48 l/h	380 l/h
Sproei-oppervlak	–	–	Ø 6 m	Ø 10–40 cm	Ø 10–40 cm	1–90 m ²
Reikwijdte	ca. 3 m	ca. 3 m	ca. 3 m	–	–	0,5–7 m instelbaar
Sproeibreedte	–	–	–	–	–	1,5–13 m instelbaar
Inhoud	5 stuks	5 stuks	5 stuks	10 stuks	10 stuks	1 stuk
Art.nr.	1368	1367	1365	8320	8321	8364

Micro-Drip-System voor rijen planten

Starter sets druppelbuis

	tot 15 m	tot 25 m	Automatic	tot 50 m	tot 50 m ondergronds
					
	Start set S voor rijplanten 15 m lange rij planten of kwetsbare groenten/ decoratieve planten	Start set M voor rijplanten 25 m beplanting (bijv. heggen of plantenborders)	Start set M voor rijplanten met besproeiingscomputer 25 m beplanting (bijv. heggen of plantenborders)	Startset L voor 50m rijplanten 50 m beplanting (bijv. heggen of plantenborders)	Druppelbuis ondergrondsset 13,7 mm Voor borders of gazon
Binnendiameter aanvoerbuis	4,6 mm (3/16")	13 mm (1/2")	13 mm (1/2")	13 mm (1/2")	13,7 mm
Inhoud	Met basisapparaat en buishouder	Met basisapparaat en buishouder	Met Water Control, basisapparaat en buishouder	Met basisapparaat en buishouder	Met basisapparaat
Art.nr.	13010	13011	13012	13013	1389

Verlengsets druppelleiding

	bovengronds		ondergronds
			
	Druppelbuis bovengronds 4,6 mm (3/16") Voor het uitbreiden van de Start Set voor rijen planten S	Bovengrondse druppelleiding voor rijen planten, 13 mm (1/2") Voor het uitbreiden van de Start Set voor rijen planten M	Druppelbuis ondergronds, 13,7 mm Voor verlenging van de druppelbuis ondergronds voor borders of gazon
Binnendiameter aanvoerbuis	4,6 mm (3/16")	13 mm (1/2")	13,7 mm
Compatibel met art.	13010	13011 / 13012 / 13013	1389
Inhoud	15 m druppelbuis, zonder armaturen	25 m druppelbuis, zonder armaturen	50 m druppelbuis, 1 verbindingsstuk en 1 eindstuk
Art.nr.	1362	13131	1395

Koppelstukken voor ondergrondse druppelbuizen van 13,7 mm zijn verkrijgbaar via het Service team

Ondergrondse waterdistributie









Buizen en systeem aanleg

1 MADE IN GERMANY							
							
2 MADE IN EUROPE	Aansluitdoos ²	Centraal filter ¹	Regulator and Shut-Off Valve ²	Aanvoerbuis ²	Aanvoerbuis ²	Aanvoerbuis ²	Pijpsnijder 25 mm
Gebruik	Met Profi-Systeem Kraanaansluiting, Voert water aan in het Pipeline- en besproeiingssysteem	Filtert het doorstromende water, te gebruiken in combinatie met pompen en andere besproeiingsapparaten	Voor traploze regulering en uitschakeling van individuele sproeiers of irrigatiezones	Systeembuizen	Systeembuizen	Systeembuizen	Voor het snijden en afbramen van aanvoerbuizen van 25 mm
Lengte	–	–	–	25 m	50 m	10 m	–
Systeem	Pipeline, Sprinklersysteem	Pipeline, Sprinklersysteem	Sprinklersysteem	Pipeline, Sprinklersysteem	Pipeline, Sprinklersysteem	Pipeline, Sprinklersysteem	Pipeline, Sprinklersysteem
Art.nr.	8262	1510	8264	2700	2701	2718	2727

Buisverbindingen

MADE IN GERMANY



	Verbindingsstukken			Verbindingen				
								
	Verbindingsstuk 25 mm x 3/4" -binnendraad	Verbindingsstuk 25 mm x 1" -binnendraad	Verbindingsstuk 25 mm x 1" -buitendraad	T-stuk 25 mm	L-stuk 25 mm	Verbindingsstuk 25 mm	Reduceer adapter 32-25 mm	Eindstuk 25 mm
Toepassing	Voor aansluiting van de buis op de aansluitdoos, het waterstopcontact, de reguleer- en afsluitdoos, verzonken sproeier S 80/300 evenals voor de directe aansluiting van de besproeiingsinstallatie op de besproeiingspomp	Voor aansluiting van de buis op de ventielbox V1, ventielbox V3, Pipeline spiraal slangenbox en voor de directe aansluiting van de besproeiingsinstallatie op de besproeiingspomp	Voor aansluiting van de buis op de besproeiingsventielen en voor de directe aansluiting van de besproeiingsinstallatie op de besproeiingspomp	Voor het maken van aftakkingen in de aanvoerbuis	Om de richting van de aanvoerbuis te veranderen	Voor het verlengen van de aanvoerbuis	Verloop van 32 mm naar 25 mm buis	Voor het afsluiten van de aanvoerbuis
Art.nr.	2761	2762	2763	2771	2773	2775	2777	2778













Accessoires voor Pipeline en Sprinklersysteem

MADE IN GERMANY

					
	Profi-System aansluitset	Profi-System aansluitgarnituur	Verloopstuk	Ontwateringsventiel	Ontwateringsventiel set
Toepassing	Voor de aansluiting van Pipeline en Sprinklersysteem op de waterkraan	Complete set voor de aansluiting van Pipeline en Sprinklersysteem op de watertoevoer	Voor het maken van een duurzaam drukbestendige slangverbinding	Voor automatische ontwatering van het systeem na gebruik (Aansluiting Art.nr. 2790, 2761)	Voor het handmatig ontwateren of doorblazen van GARDENA producten en systemen
Art.nr.	1505	2713	1513	2760	2770

Verzonken sproeiers

S-modellen

	 Verzonken sproeier S30	 Verzonken sproeier S50	 Verzonken sproeier S80	 Verzonken sproeier S-CS	 Verzonken sproeier S-ES	 Verzonken sproeier S 80 / 300
Besproeiingsoppervlak	Tot 30 m ²	Tot 50 m ²	Tot 80 m ²	6–24 m ²	3–12 m ²	Tot 80 m ²
Besproeiingssector	Traploos instelbaar van 5–360° 	Traploos instelbaar van 5–360° 	Traploos instelbaar van 5–360° 	– 	– 	Traploos instelbaar van 5–360° 
Reikwijdte	Instelbaar van 1,5–3 m	Instelbaar van 2–4 m	Instelbaar van 2,5–5 m	Instelbaar van 6–12 m	Instelbaar van 3–6 m	Instelbaar van 2,5–5 m
Aansluitdraad	½" -binnendraad	½" -binnendraad	½" -binnendraad	½" -binnendraad	½" -binnendraad	¾" -buitendraad
Art.nr.	1554	1555	1569	1552	1553	1566





T-modellen

¹ **MADE IN GERMANY** 

	 Verzonken turbinesproeier T100¹	 Verzonken turbinesproeier T200¹	 Verzonken turbinesproeier T380¹	 Verzonken zwenksproeier OS 140
Besproeiingsoppervlak	Tot 100 m ²	Tot 200 m ²	Tot 380 m ²	Tot 140 m ²
Besproeiingssector	Traploos instelbaar van 70 - 360° 	Traploos instelbaar van 25 - 360° 	Traploos instelbaar van 25 - 360° 	– 
Reikwijdte	Instelbaar van 4–6 m	Instelbaar van 5–8 m	Instelbaar van 6–11 m	2–15 m
Aansluitdraad	½" -binnendraad	½" -binnendraad	¾" -binnendraad	¾" -binnendraad
Art.nr.	8201	8203	8205	8223











Verbinding voor Verzonken sproeier en Accessoires

¹ **MADE IN GERMANY** 

	 Flexibele aansluiting ¾" x ½"¹	 Flexibele aansluiting ¾" x ¾"¹	 Boormal 25 mm x ¾" binnendraad	 Handboor voor boormal ¾"
Toepassing	Voor flexibele "outline" sprinkler-aansluiting in combinatie met de zadelklemmen of de T/L-stukken met binnendraad 1552 1553 1554 1555 1569 8201 8203	Voor flexibele "outline" sprinkler-aansluiting in combinatie met de zadelklemmen of de T/L-stukken met binnendraad 8205 8223	Sprinkler aansluiting in de buis, in combinatie met de flexibele koppelingen 2739 en 2740. Voor flexibel plaatsen van de verzonken sproeiers S 30, S 50, S 80, S-ES en S-CS, Turbo-aangedreven Pop-up Sprinklers T 100, T 200 en T 360	Simpel instrument voor het doorboren van de pijp zonder boormachine
Art.nr.	2739	2740	2728	2765

Verbindingsstukken voor verzonken sproeiers

MADE IN GERMANY 

	½" -buitendraad			¾" -buitendraad			¾" -binnendraad			
										
	L-stuk 25 mm	Hoekstuk 25 mm	T-stuk 25 mm	L-stuk 25 mm	Hoekstuk 25 mm	T-stuk 25 mm	Verbin- dingsstuk 25 mm	T-stuk 25 mm	L-stuk 25 mm	Hoekstuk 25 mm
Verbindingsstuk voor Art.nr.	1552 1553 1554 1555 1569 8201 8203			8205 8223	8205 8223	8205 8223	2722 8250 2724 1510 1566 8254	1566 2739 2740 2760		
Art.nr.	2780	2782	2786	2781	2783	2787	2761	2790	2784	2764

GARDENA smart system – Bewatering



Starter sets



Multi-Channel



Kees van der Spek
TUINMACHINES * STOLWIJK

smart Irrigation Control Sensor Set

Planten water geven door gebruik te maken van de smart App

Inhoud	smart Irrigation Control, smart Sensor, smart Gateway
Art.nr.	19209

Uitbreidingen - Bewatering

Meer GARDENA smart system-producten zijn te vinden op: www.gardena.com/smart

Combineerbaar met alle smart system Sets



smart Water Control ¹













smart Irrigation Control











smart Sensor

Geschikt voor	Alle smart system Sets, automatische waterverdeler (Art.nr. 1197)	24-V Beregeningsventiel (Art.nr. 1278), smart Sensors, alle smart system Sets	Alle smart system Sets
Benodigdheden	smart Gateway, WLAN router en internet toegang, smartphone, tablet of pc		
Art.nr.	19031	19032	19040

Pipeline

<p>1 MADE IN GERMANY </p> <p>2 MADE IN EUROPE</p>	<p>NIEUW </p>  <p>Waterstop-contact ²</p>	<p>WATER OUT </p>  <p>Waterstekker ¹</p>	<p>Set NIEUW</p>  <p>Starter Set Pipeline ²</p>	<p>Set NIEUW</p>  <p>Starter Set Pipeline met zwenksproeier ²</p>	<p>Set NIEUW</p>  <p>Complete set Pipeline met zwenksproeier ²</p>	<p>NIEUW</p>  <p>Zwenksproeier Pipeline ²</p>	<p>NIEUW</p>  <p>Pipeline Tuinkraan</p>
Gebruik	Voert water aan in het Pipeline- en besproeiingssysteem	Voert water uit de Pipeline	Startset met 2 Waterstopcontact	Startset met 2 Waterstopcontact en Pipeline zwenksproeier	Gebruiksklare set met 2 Waterstopcontact en Pipeline zwenksproeier	Voor bewatering van vierkante en rechthoekige oppervlakken, ideaal voor bloem- en groentebedden en gazons	Waterkraan op elke gewenste plek in de tuin
Art.nr.	8266	8254	8270	8272	8274	8251	8252

Besproeiingscomputers

<p>1 MADE IN GERMANY </p> <p>2  reddot award 2016 winner</p>	 <p>Timer ¹</p> <p>Automatische waterstop, waterstroom is instelbaar</p>	 <p>Flex ¹</p> <p>Korte programma's voor bewatering van potplanten - Perfect te gebruiken in combinatie met het GARDENA Micro-Drip-System</p>	 <p>Select ¹</p> <p>Individuele instelling op basis van 3 verschillende programma's, intuïtieve werking via de draaiknop</p>	 <p>Water Control Bluetooth ¹</p> <p>Regel het bewateren op een afstand van maximaal 10 m met de GARDENA Bluetooth®-app</p>	 <p>Master ¹</p> <p>Individuele instelling op basis van 6 verschillende programma's, intuïtieve werking via de draaiknop. Mogelijkheid om alle programma's in één keer te reduceren naar gelang het seizoen</p>	 <p>MultiControl duo ¹</p> <p>Flexibel dankzij vrij instelbare programmeermogelijkheden. Volautomatische aansturing met bodemvochtigheidssensor</p>	 <p>smart Water Control ^{1,2}</p> <p>Bewateringstijden kunnen te allen tijde flexibel worden ingesteld en naar wens worden aangepast met de GARDENA smart app</p>
Aantal schema's	–	1	3	3	6	1 (per uitgang)	Vrij in te stellen
Energiebron	Mechanisch	1x 9 V alkaline (niet inbegrepen)	1x 9 V alkaline (niet inbegrepen)	1x 9 V alkaline (niet inbegrepen)	1x 9 V alkaline (niet inbegrepen)	1x 9 V alkaline (niet inbegrepen)	3 x AA 1.5 V alkaline batteries (LR6, not included)
Besproeiingsduur	5–120 min.	1 sec–99 min.	1 min.–7 uur 59 min. per schema	1 min.–8 uur per schema	1 min.–4 uur per schema	1 min.–3 uur 59 min. (per uitgang)	1 min.–10 uur
Besproeiingsfrequentie	–	elke 4/6/8/12/24/48/72 uren, tot 6 x per dag	Dagen van de week, tot 3 x per dag	Dagen van de week per schema	Dagen van de week, tot 6 x per dag	Dagen van de week or elke 2e/3e/7e dag	Dagen van de week
Te gebruiken met	–	Bodemvochtigheidssensor (Art.nr. 1867)	Bodemvochtigheidssensor (Art.nr. 1867)	Bodemvochtigheidssensor (Art.nr. 1867)	Waterverdeler (Art.nr. 1197) Bodemvochtigheidssensor (Art.nr. 1867)	Bodemvochtigheidssensor (Art.nr. 1867)	Alle smart system Sets, smart Sensor (Art.nr. 19030), Waterverdeler (Art.nr. 1197)
Art.nr.	1169	1890	1891	1889	1892	1874	19031





Accessoires

 <p>Bodemvochtigheidssensor</p> <p>Voor een optimale waterbesparen bewatering. Aansluiting op een GARDENA besproeiingscomputer. Meet de bodemvochtigheid en voorkomt een gepland besproeiingsprogramma's een vooraf ingesteld vochniveau is bereikt.</p>	 <p>Verlengsnoer</p> <p>Voor het verlengen van de aansluitkabel aan sensoren tot max. 105 m</p>	 <p>smart Sensor ¹</p> <p>Het meten van factoren zoals bodemvochtigheid, lichtsterkte en buitentemperatuur door de smart Water Control door gebruik te maken van de smart App.</p>	 <p>Automatische waterverdeler</p> <p>Volautomatische besturing van max. 6 besproeiingssectoren na elkaar</p>	
Art.nr.	1867	1868	19040	1197

Meerkanaalsbesproeiingscomputer

Control

24 V | Elektriciteitsaansluiting

			 
	Classic besproeiingscomputer 4030 Besturing van max. 4 beregeningsventielen 24 V	Classic besproeiingscomputer 6030 Besturing van max. 4 beregeningsventielen 24 V	smart Irrigation Control Aansturen van 6 bewateringszones. Onderdeel van het smart system. In te stellen via de smart system App
Aantal bestuurbare beregeningsventielen 24 V	4 (24 V)	6 (24 V)	6 (24 V)
Individuele beregeningsprogramma's per ventiel	3	3	Individueel in te stellen via smart App
Besproeiingsduur per programme	1 min.–3 uur 59 min., centraal te wijzigen van 0–200 %		Individueel in te stellen via smart App
Aan te sturen via de smart App	–	–	•
Art.nr.	1283	1284	19032

Accessoires

24 V | Elektriciteitsaansluiting

9 V | Batterijvoeding

¹ **MADE IN GERMANY** 

				 	 
	Beregeningsventiel 24 V ¹ Aansluiting op één GARDENA besproeiingscomputer per kabel	Verbindingskabel 24 V Aansluiting van max. 6 beregeningsventielen 24 V op één GARDENA besproeiingscomputer	Kabelklem 24 V Voor een waterdichte aansluiting van de verbindingkabel 24 V op een beregeningsventiel 24 V bij gebruik van de ventielbox V1	Beregeningsventiel 9 V Bluetooth ¹ Batterij gevoede ventielklepsturing van bewateringssystemen zonder 230 V netspanning. Eenvoudige configuratie met de GARDENA Bluetooth [®] -app. 6 afzonderlijke schema's	Besturingsmodule 9V Bluetooth ¹ Ventielregeling met accuvoeding via app-configuratie. Accessoire voor het upgraden van bestaande GARDENA 9V installatie met art.nr. 1251
Art.nr.	1278	1280	1282	1285	1287

Ventielboxen

¹ **MADE IN GERMANY** 

	  			
	Ventielbox 9 V Bluetooth[®] Set ¹ Ventielbox V3, 3 x beregeningsventiel 9 V Bluetooth [®]	Ventielbox V1 ¹ Voor 1 beregeningsventiel 9 V of 24 V	Ventielbox V3 ¹ Voor max. 3 beregeningsventiel 9 V of 24 V	Verbindingstuk voor 2 ventielboxen V3 Verbind twee V3 ventielboxen
Art.nr.	1286	1254	1255	2758

DO IT YOURSELF

Micro-Drip-System

Laten we beginnen.

Hoe u uw eigen Micro-Drip-System bouwt

U zult versteld staan. Het samenstellen van uw eigen MDS-oplossing is gemakkelijker dan u denkt. Ga stapsgewijs te werk en u creëert in een handomdraai zelf uw gebruiksvriendelijke bewateringsoplossing toegesneden op uw behoeften.

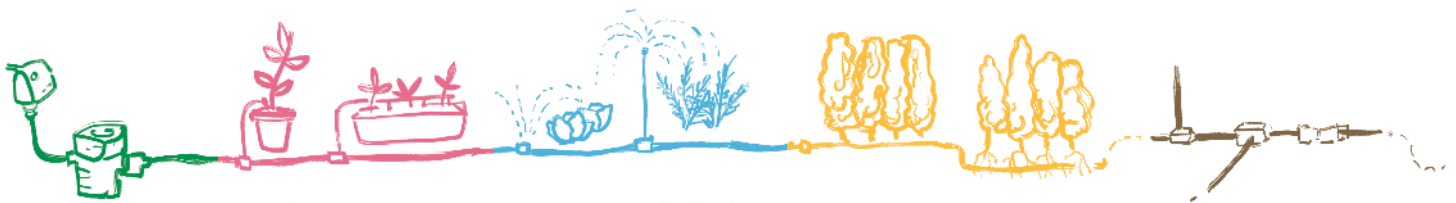

Basis van het systeem

Begin met het kiezen van de besproeiingscomputer en kies vervolgens het basisapparaat. Het basisapparaat verlaagt de druk en filtert het water.

Voor plantenbakken

Voor plantenbakken en bloempotten kiest u buizen en druppelaars met de roze markering.

Voor beplante zones

Kies hiervoor de buizen, sproeikoppen en sproeiers met de blauwe markering.

Voor rijen planten

Hiervoor kiest u de buizen met de gele markering. Hier zijn enkele opties voor aanleg ondergronds of bovengronds. U kunt de praktische sets ook in geel kopen en aanvullen met verlengbuizen.

Verbindingstechnieken

Om u te helpen bij het verbinden van de leidingen, kunt u kiezen uit diverse items, zoals kruisstukken, T-stukken en L-stukken. Dit betekent dat u uw eigen Micro-Drip-System naar wens kunt samenstellen.

KEES VAN DER SPEK
TUINMACHINES * STOLWIJK

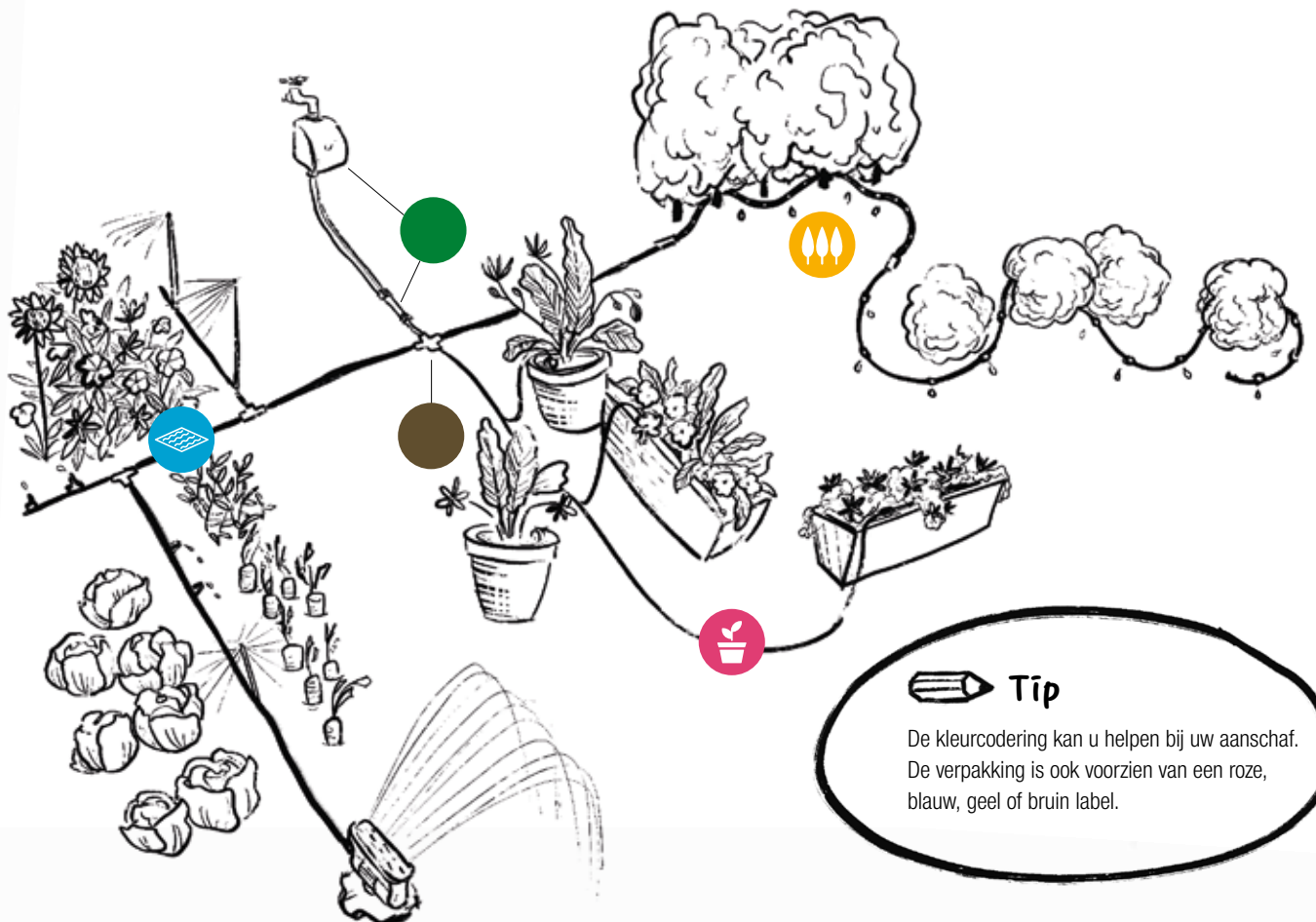

Tip

De kleurcodering kan u helpen bij uw aanschaf. De verpakking is ook voorzien van een roze, blauw, geel of bruin label.

1. De installaties

Installatietype 1

Buizen van 4,6 mm en 13 mm

Dit installatietype gebruikt een combinatie van het systeem voor bloempotten en het systeem voor beplante zones en/of rijen planten. (combinatie van 4,6 mm + 13 mm)

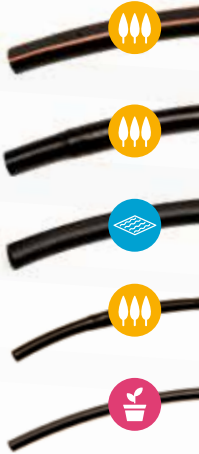

Installatietype 2

Buizen van 4,6 mm

Dit installatietype gebruikt alleen het systeem voor bloempotten en plantenbakken en/of rijen planten. (alleen buis van 4,6 mm)

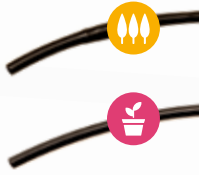

Installatietype 3

Buizen van 13 mm

Dit installatietype gebruikt alleen het systeem voor beplante zones en/of rijen planten. (buizen van 13 mm en/of 13 mm druppelbuizen bovengronds). Bij dit installatietype steekt u de druppelaars en/of spuitmonden direct in de buis van 13 mm.

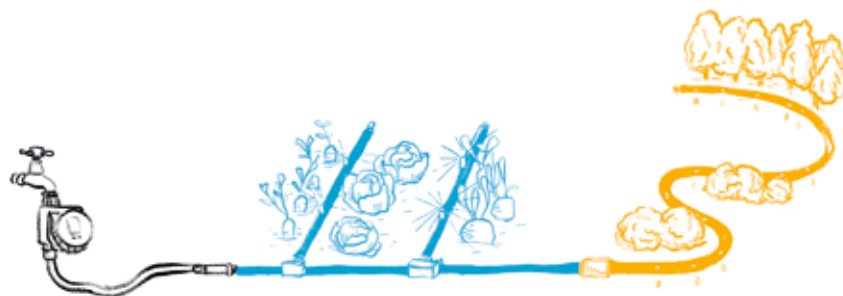

Plaatsen van het basisapparaat

Het basisapparaat is een belangrijk onderdeel van het Micro-Drip-System. Het kant-en-klare basisapparaat vermindert de ingangsdruk en filtert het water. Als u het basisapparaat in het midden van het buizenstelsel plaatst, kunt u de lengte van het buizenstelsel verdubbelen (zie tabel 58).

Het basisapparaat bevindt zich aan het begin van het buizenstelsel



Het basisapparaat bevindt zich in het midden van het buizenstelsel



2. Montage van uw Micro-Drip-System

Drie dingen die u moet weten:

1. Het basisapparaat is het beginpunt en bepaalt de aansluitwaarde.
2. Het basisapparaat bepaalt de hoeveelheid water die in het systeem beschikbaar is.
3. De aansluitwaarde van het systeem moet groter zijn dan de verbruikswaarde.

Bepaal het waterverbruik (voor gecombineerde systemen)

Bewater verschillende oppervlakken in uw tuin en combineer verschillende toepassingen.

Installatie type 1

Het basisapparaat is geïnstalleerd op een 4,6 mm ($\frac{3}{16}$ "-buis en verbonden met een 13 mm ($\frac{1}{2}$ "-buis.

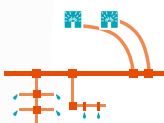

— 13 mm ($\frac{1}{2}$ " Aanvoerbuis
— 4.6 mm ($\frac{3}{16}$ " Verdeelbuis

Installatie type 2

Het basisapparaat is geïnstalleerd op een 4,6 mm ($\frac{3}{16}$ "-buis en verbonden met een 4,6 mm ($\frac{3}{16}$ "-buis.

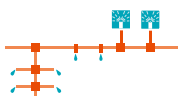

Installatie type 3

Het basisapparaat is geïnstalleerd op een 13 mm ($\frac{1}{2}$ "-buis.



Verbindingswaarde

KES VAN DER SPEK
TUINMACHINES * STOLWIJK

Installatie van het basisapparaat aan het begin van de leiding



Basisapparaat 1000

Basisapparaat 2000

Installatie van het basisapparaat in het midden van de leiding*



Basisapparaat 1000

Basisapparaat 2000

Installatie type 1

Aanbevolen aanvoerbuislengte**

500
13 mm max. 40 m
4,6 mm max. 15 m

1000
13 mm max. 40 m
4,6 mm max. 15 m

1000
13 mm max. 2 x 30 m
4,6 mm max. 15 m

2000
13 mm max. 2 x 30 m
4,6 mm max. 15 m

Installatie type 2

Aanbevolen aanvoerbuislengte**

50
max. 15 m

50
max. 15 m

100
max. 15 m

100
max. 15 m

Installatie type 3

Aanbevolen aanvoerbuislengte**

500
max. 40 m

1000
max. 40 m

1000
max. 2 x 30 m

2000
max. 2 x 30 m

Voorbeeld van Berekening

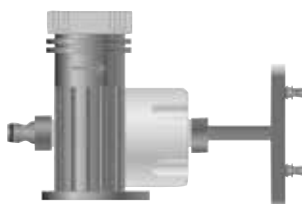

Aanbevolen installatie type 1

Bepaal de waarden

1. Bepaal het aantal en type van toepassingen (sproeiers/ druppelaars / druppelbuizen).
2. Bepaal het verbruik van het systeem (aantal sproeiers x verbruik in de tabel).
3. Bereken de waarden om een totaal te hebben van het verbruik. Indien de waarde lager is dan het waterdebiet van de kraan, kunnen alle accessoires op één leiding aangesloten worden.

Waterdebiet

Art.nr.	Omschrijving	Waterbehoefte onderdelen			Gepland aantal	Totale verbruiks- waarde
		M1	M2	M3		
Installatie		M1	M2	M3		
1340/8310	Druppelaar 2 l/h	2	2	5		
1391	Reguleerbare druppelaar	10	10	25		
8316	Reguleerbare druppelaar	8	8	20		
8343/8311	Seriedruppelaar 2 l/h	4	4	–	12 stuks	48
8392	Reguleerbare seriedruppelaar	20	20	–		
8317	Reguleerbare seriedruppelaar	16	16	–		
8320	Sproeier voor kleine oppervlakken	–	–	70		
8321	Sproeier voor kleine oppervlakken	70	25	–		
1365	Sproeikop 360°	125	100	100		
1367	Sproeikop 180°	110	100	80		
1368	Sproeikop 90°	85	50	65		
1370	Vlakstraal sproeikop	70	50	70		
1372	Vlakstraal eindsproeikop	70	50	70		
1371	Nevelsproeier	40	25	40		
1369	Rotorsproeier 360°	110	100	80	1 stuks	80
1396	Multi 6-sproeikop	125	50	60		
8364	Zwenksproeier OS 90	–	–	1000		
13010/1362	Druppelbuis 4,6 mm (3/16")***	4	4	–		
13001/13002 13013/13131	Druppelbuis 13 mm (1/2")***	–	–	10	7,5 meter	75
Totaal						203

* Bij gebruik van het basisapparaat in het midden van het systeem, wordt het waterdebiet gehalveerd.

** De vermelde maximale lengte is een voorbeeld en hangt af van het aantal accessoires.

*** Waterverbruik per meter van druppelbuis.

3. Planning en aanschaf

Gebruik pen en papier om uw plan te schetsen

1. Teken uw perceel nauwkeurig op schaal.
2. Teken de beplante oppervlakken (bijv. haag, perk, bloembakken enz.).
3. Teken alle individuele planten.

Onze tip:

Maak gebruik van onze online gidsen

Maak online een schets van uw tuin

U kunt "my garden" gebruiken om uw eigen tuinschets te maken. Dit biedt u een goede basis voor alle tekeningen die u later met de hand maakt voor uw Micro-Drip-System.

www.gardena.com/mygarden

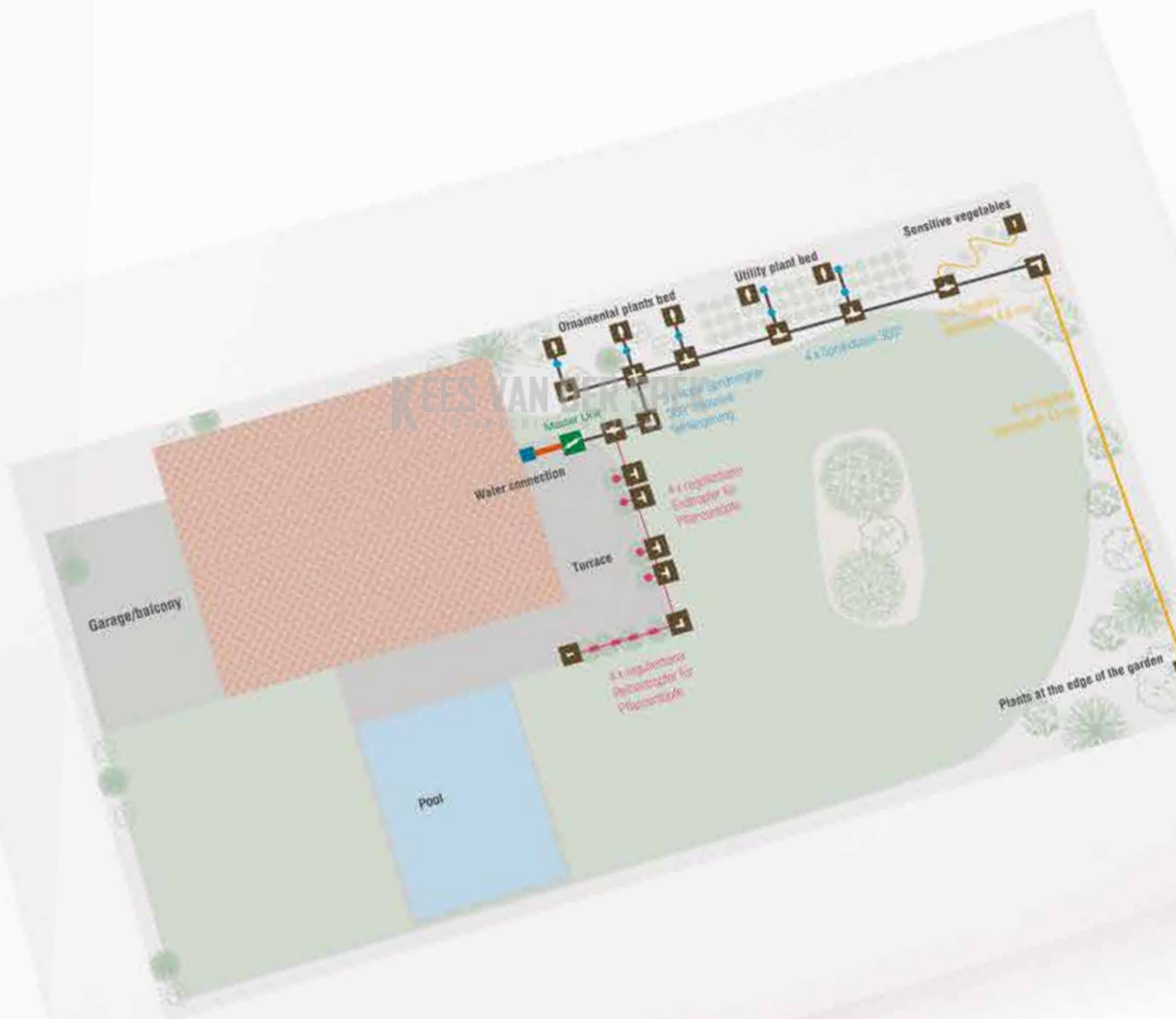

Daar wij de installatie niet zelf uitvoeren, dragen wij geen verantwoordelijkheid voor kosten en schade die bij de aanleg mogelijkerwijze kunnen ontstaan.

En we gaan verder, stap voor stap

Voor het intekenen van uw schets wordt aanbevolen om verschillende kleuren en symbolen te gebruiken. Dit maakt u schets overzichtelijker.

1. Markeer waterbron voor 4,6 mm $\frac{3}{16}$ " of 13 mm $\frac{1}{2}$ "



Watertoevoer

2. Teken het Basisapparaat in



Basisapparaat

Bepaal waar u het basisapparaat wilt installeren. Dat kan zijn bij het beginpunt van het systeem of op een centraal punt in het buizenstelsel. Als het beginpunt van het systeem ver van de wateraansluiting wordt geplaatst, gebruik dan een Pipeline of OGS-slang om de afstand tussen de kraan en het basisapparaat te overbruggen. Zo wordt verlies in waterdruk voorkomen.

3. Teken de gekozen aanvoerbuizen en verdeelbuizen in een bepaalde kleur

 Micro-Drip-System voor bloempotten en plantenbakken

 Micro-Drip-System voor beplante zones

 Micro-Drip-System voor rijen planten

4. Noteer de gekozen druppelaars en sproeikoppen.

Noteer van elk het aantal dat u nodig hebt.

5. Noteer de buisverbindingstukken voor 4,6 mm $\frac{3}{16}$ " of 13 mm $\frac{1}{2}$ "



Kruisstuk



Verbindingsstuk



T-stuk



L-stuk



Reduceer T-stuk



Afsluitdop

5. Noteer de buishouders voor 4,6 mm $\frac{3}{16}$ " of 13 mm $\frac{1}{2}$ "



Buishouder



Buishouder



Buisklem

6. Toevoegen aan boodschappenlijst

Voeg de producten toe aan de boodschappenlijst op pagina 80.

4. Installatie – Overzicht van gereedschappen en elementen

Alles in één oogopslag

Hier worden de afzonderlijke elementen van het Micro-Drip-System samen met de juiste beschrijvingen weergegeven. Ook de gereedschappen worden weergegeven en met naam vermeld, wat de latere installatie voor u gemakkelijker maakt.

Met dit gedeelte zet u de druppelaars steviger vast

Gebruik de punt om een gat te maken

Met dit gedeelte maakt u het verlengstuk steviger vast



Schaar



Montagehulpstuk



Basisapparaat

KEES VAN DER SPEK
TUINMACHINES * STOLWIJK

Druppelbuīs ondergronds 13,7 mm

Druppelbuīs bovengronds 13 mm

Druppelbuīs 4,6 mm

Aanvoerbuīs 13 mm

Verdeelbuīs 4,6 mm



Buīsverbīndings-
stukken



Koppelstuk om een buīs van 4,6 mm af te takken van een buīs van 13-mm

Afsluītstukken





Seriëdruppelaar



Zwenksproeier



Multi 6-sproeikop

Nevelstraal sproeikop



Einddruppelaars



KEES VAN DER SPEK
TUINMACHINES * STOLWIJK



Verlenging

Reguleerventiel voor sproeikoppen



Voor het bevestigen van buizen in de grond



Reguleer- en afsluitventiel



Buisgeleider voor het bevestigen van buizen in de grond en voor het bevestigen van sproeikoppen



5. Installatie – eenvoudig te monteren

Het Micro-Drip-System is gemakkelijk te monteren. Zoals u van GARDENA mag verwachten.

Original GARDENA System

Van de kraan naar het basisapparaat

Het begint allemaal bij de kraan: en daarna staat alles met elkaar in verbinding. Hier worden de besproeiingscomputer, de slang en het basisapparaat met elkaar worden verbonden. Eenvoudig, waterdicht, flexibel en veilig. Wij leveren al 50 jaar veilige en innovatieve productoplossingen en verbindingen.

Micro-Drip-System

Van het basisapparaat naar de planten

Vanaf hier bepaalt het Micro-Drip-System wat er gebeurt. Verbindingen (bijv. kruisstuk of T-stuk) worden gebruikt voor het eenvoudig met elkaar verbinden van de druppelbuizen. Heel gemakkelijk dankzij de Quick&Easy-verbindingstechniek.

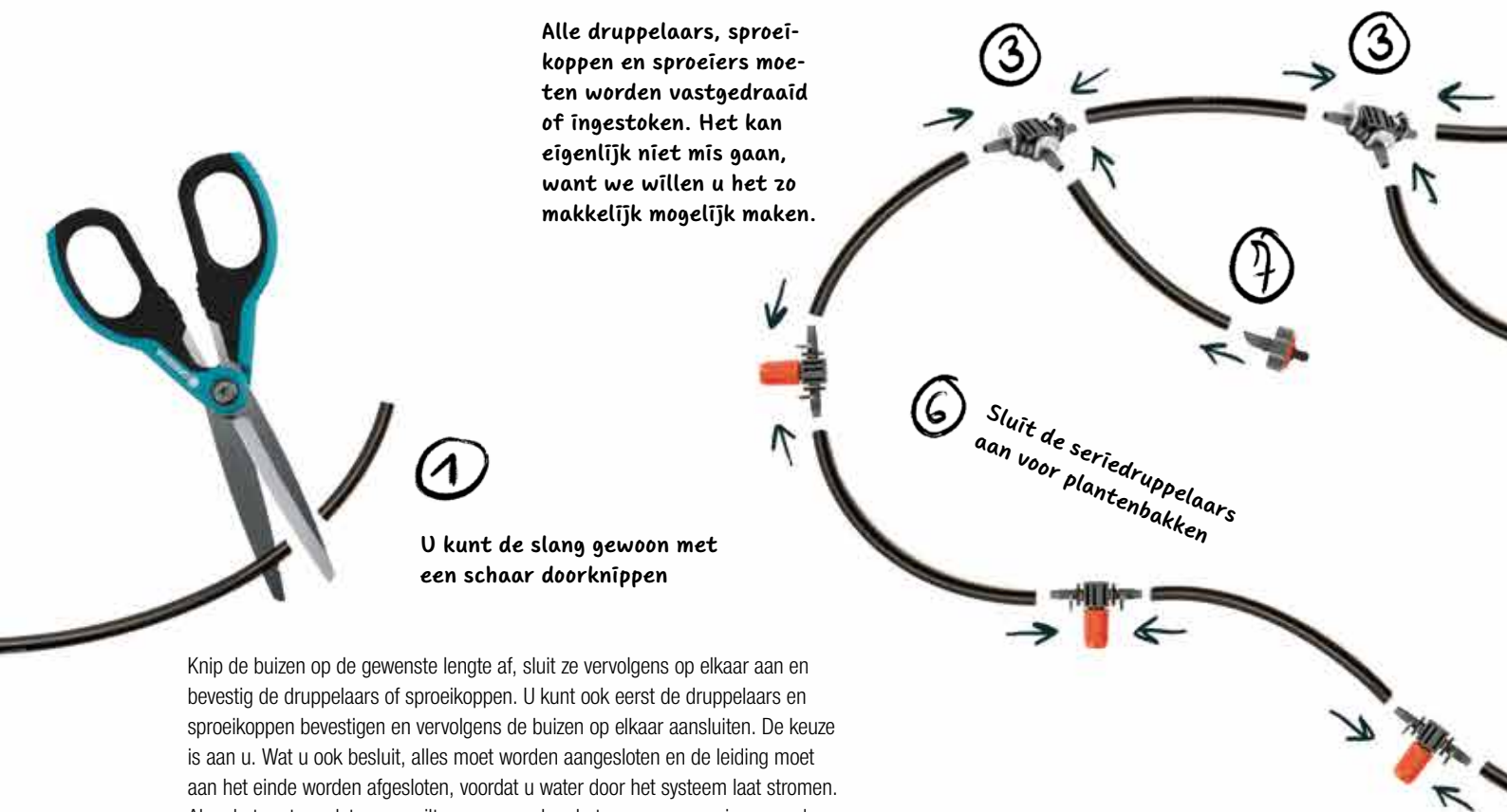

Knip de buizen op de gewenste lengte af, sluit ze vervolgens op elkaar aan en bevestig de druppelaars of sproeikoppen. U kunt ook eerst de druppelaars en sproeikoppen bevestigen en vervolgens de buizen op elkaar aansluiten. De keuze is aan u. Wat u ook besluit, alles moet worden aangesloten en de leiding moet aan het einde worden afgesloten, voordat u water door het systeem laat stromen. Als u het systeem later nog wilt aanpassen, kan het naar wens opnieuw worden gemonteerd.

Gebruik het montage
hulpstuk om een gat
te maken

Schroef de druppelaar
in het gat

Plaats het
reguleerventiel onder
de sproeikoppen schroef
deze in de verlengbuis

Schroef de verlengbuis
in het voorgeboorde gat

gewoon in elkaar steken

Bevestig de buis-
geleider aan het
voorgeboorde gat

Sluit de kant-en-klare
bovengrondse drup-
pelbuis aan en u bent
klaar!

Zet de
buis vast
met buis-
klemmen

Schroef de einddruppelaars
in de buis voor bloempotten

Sluit de stop aan op het einde van
het systeem

Sluit de stop aan op het
einde van het systeem

Het plannen van het Sprinklersysteem

De GARDENA besproeiingsplanner

Besproeiing kan niet eenvoudiger. Installeer uw automatische Sprinklersysteem en geniet binnen een mum van tijd van meer vrijheid en gemak. We laten u zien hoe u dat doet. U kunt het zelf doen of het aan iemand anders overlaten: bekijk eens wat u het beste schikt. Onze online gidsen en klantendienst zijn er om u te helpen.



A Zelf plannen

Maak een individueel besproeiingsplan voor uw tuin. Instructies vindt u op de volgende pagina's. In deze instructies wordt alles stap voor stap uitgelegd. Een uitneembare boodschappenlijst vindt u op pagina 79.

B Online plannen

U maakt uw eigen besproeiingsplan met behulp van de GARDENA besproeiingsplanner "Mijn Tuin" op de GARDENA homepage:

<http://www.gardena.com/nl/tuinleven/my-garden>

<https://www.gardena.com/be-nl/tuin-leven/>

C Gebruik de GARDENA klantenservice

Geen tijd of energie om uw besproeiingssysteem te plannen?

Onze GARDENA klantenservice helpt u graag verder. Dan kunt u ook naar de kosten van uw plan informeren.

Klantenservice

Tel.: 036-5210010

info@gardena.nl

Tel.: +32 (0)27 20 92 12

E-mail: info@gardena.be

Wij dragen geen verantwoordelijkheid voor kosten en schade die bij de aanleg mogelijkerwijze kunnen ontstaan.

DO it YOURSELF

Plan het allemaal zelf – automatische besproeiing in zes stappen

1. Plan het systeem
2. Kies de sproeiers
3. Kies de leidingen
4. Kies de verbindingen en koppelstukken
5. Kies een besproeiingscomputer
6. Installeer het systeem

En dat is alles!

Op de volgende pagina's wordt alles wat u moet weten over automatische besproeiing van uw tuin uitgelegd. Met onze jarenlange expertise, geperfectioneerde GARDENA-technologie en onze gezamenlijke passie voor tuinen zorgen we voor de beste oplossingen. Zodat u binnenkort kunt genieten van uw nieuwe besproeiingssysteem en de tuin zelf geen water meer hoeft te geven.

1. De basis: maak een schets van uw tuin

Schets

KEES VAN DER SPEK
TUINMACHINES * STOLWIJK

1. Teken een schets van uw perceel op schaal 1:100 (1 cm = 1 m) of op schaal 1:200 (1 cm = 2 m)
2. Markeer waar de watertoevoer (kraan, put, tank) zich bevindt
3. Markeer alle gebieden die bewaterd moeten worden

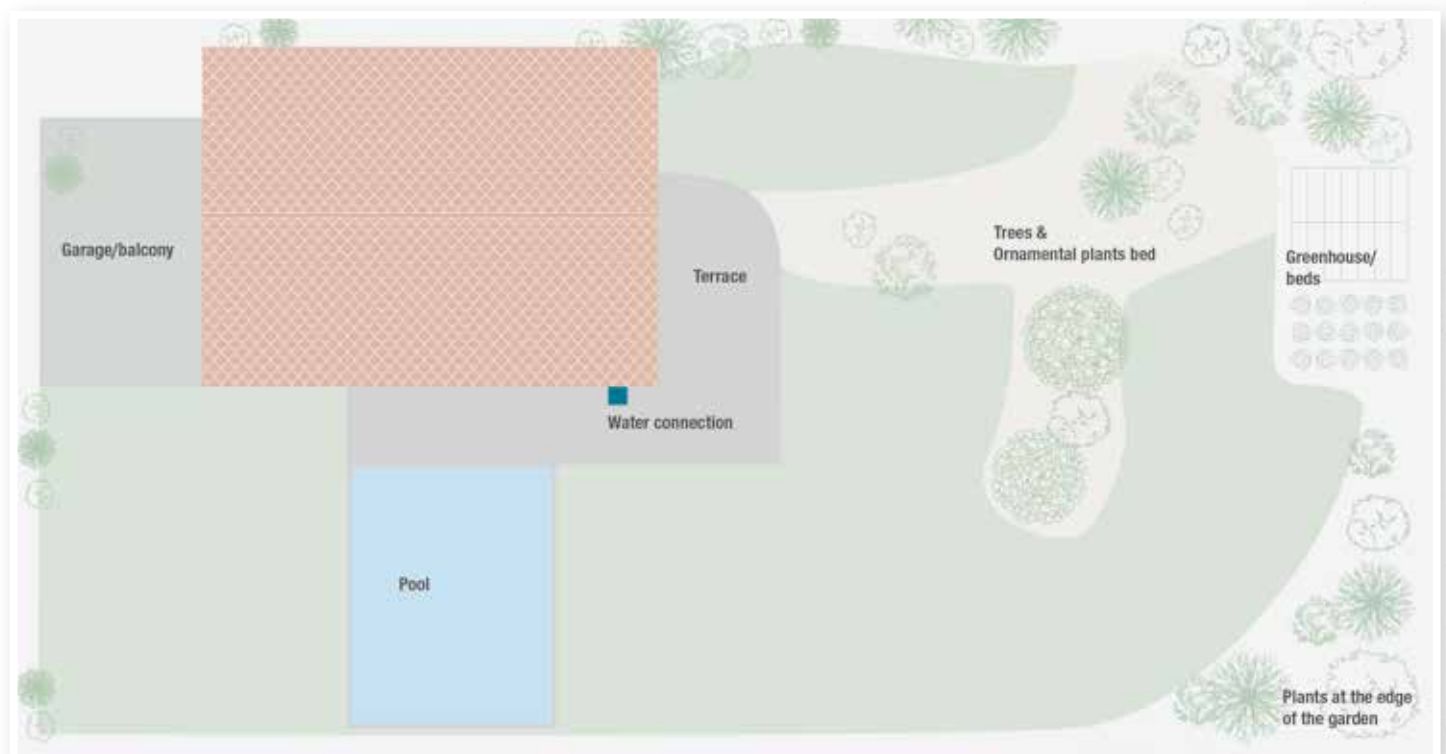

2. Sproeiers kiezen

Hier vindt u de perfecte sproeier voor uw project

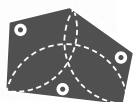

Voor een maatwerk combinatie

Als u verschillende zones wilt besproeien en uw eigen combinatie wilt samenstellen, dan kunt u uw besproeiingssysteem met behulp van S-modellen en T-modellen samenstellen voor een efficiënte besproeiing van uw tuin. Bereik hoekzones onder 90 graden of 270 graden. Plan de randzones onder 180 graden of met andere deelzones. Let op: Sluit T-modellen en S-modellen altijd aan op een afzonderlijke leiding.



Voor vierkante en rechthoekige oppervlakken

Als u oppervlakken wilt besproeien die 2 tot 140 m² groot zijn, dan is de verzonken zwenksproeier OS 140 ideaal. Deze sproeier is ook ideaal voor het besproeien van bijzonder kleine of smalle gebieden. Dankzij het instelbare bereik tot 15 m is hij geschikt voor grote oppervlakken. Een alternatief voor het gebruik van meerdere sproeiers tegelijk.



!!! Belangrijke instructies

T- en S modellen ● / ●

Altijd op verschillende leidingen aansluiten.
De reden hiervoor is de verschillende hoeveelheid waterafgifte.

T-modellen en verzonken zwenksproeier (OS 140) ● ●

Kan met dezelfde leiding worden verbonden.

goed

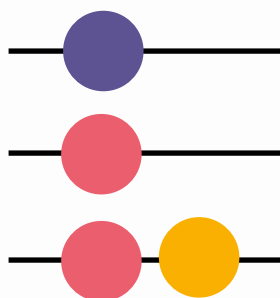

fout

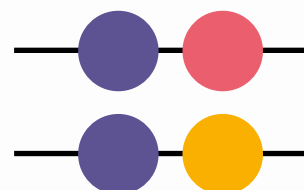

Overzicht sproeiers

	S-modellen						T-modellen			Rechthoekige oppervlakken
										
	Verzonken sproeier S30	Verzonken sproeier S50	Verzonken sproeier S80	Verzonken sproeier S-CS	Verzonken sproeier S-ES	Verzonken sproeier S 80/300	Verzonken turbine-sproeier T 100	Verzonken turbine-sproeier T 200	Verzonken turbine-sproeier T 380	Verzonken zwenk-sproeier OS 140
Besproeiingsoppervlak	Tot 30 m ²	Tot 50 m ²	Tot 80 m ²	6–24 m ²	3–12 m ²	Tot 80 m ²	Tot 100 m ²	Tot 200 m ²	Tot 380 m ²	2–140 m ²
Besproeiingssector	5–360°	5–360°	5–360°	1–2 m	1–2 m	5–360°	70–360°	25–360°	25–360°	Sproeibreedte 1–9,5 m
Reikwijdte	1,5–3 m	2–4 m	2,5–5 m	6–12 m	3–6 m	2,5–5 m	4–6 m	5–8 m	6–11 m	2–15 m
Sproei-afstand	2–4 m	3–5 m	4–7 m	3–6 m	3–6 m	4–7 m	5–8 m	7,5–10 m	9–15 m	–

Alle informatie op 2 bar

Wat u moet weten voor uw planning

- Cirkelsproeiers kunnen en moeten water afgeven met overlappende zones, omdat dit ervoor zorgt dat het water gelijkmatig over het hele gebied wordt verspreid.
- In gebieden met veel wind moet u de afstand tussen de sproeiers verkleinen om wegwaaien van sproeiwater te voorkomen.

Schets









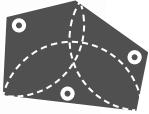













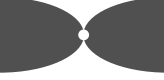







Pak nu uw tuinschets en doe het volgende:

1. Kies de juiste sproeiers voor de zones in uw tuin.
2. Teken de sproeiers in op de schets. Let daarbij op de belangrijke informatie over de plaatsing van de sproeiers op pagina 70.
3. Noteer de door u gekozen sproeiers, met de juiste benaming/productcode en het gewenste aantal, op uw boodschappenlijstje.



Overzicht

Type	Omschrijving	Planningsreikwijdte	Sector
Overige oppervlakken tot 80 m² 	S-Models Pop-up Sprinkler	Verzonken sproeier S 30 Pop-up hoogte 100 mm ½" binnendraad Art.nr. 1554	Reikwijdte 1,5–3 m  5–360° Sproeierafstand 2–4 m
		Verzonken sproeier S 50 Pop-up hoogte 100 mm ½" binnendraad Art.nr. 1555	Reikwijdte 2–4 m  5–360° Sproeierafstand 3–5 m
		Verzonken sproeier S 80 Pop-up hoogte 100 mm ½" binnendraad Art.nr. 1569	Reikwijdte 2,5–5 m  5–360° Sproeierafstand 4–7 m
		Verzonken sproeier S-CS Pop-up hoogte 100 mm ½" binnendraad Art.nr. 1552	6–12 m  Sproeibreedte 1–2 m Sproeierafstand 3–6 m
		Verzonken sproeier S-ES Pop-up hoogte 100 mm ½" binnendraad Art.nr. 1553	3–6 m  Sproeibreedte 1–2 m Sproeierafstand 3–6 m
		Verzonken sproeier S 80 / 300 Pop-up hoogte 300 mm ¾" buitendraad Art.nr. 1566	Reikwijdte 2,5–5 m  5–360° Sproeierafstand 4–7 m
Overige oppervlakken 	T-Models Turbo-driven Pop-up Sprinklers	Verzonken turbinesproeier T 100 ½" binnendraad Art.nr. 8201	Reikwijdte 4–6 m  70–360° Sproeierafstand 5–8 m
		Verzonken turbinesproeier T 200 ½" binnendraad Art.nr. 8203	Reikwijdte 5–8 m  25–360° Sproeierafstand 7,5–10 m
		Verzonken turbinesproeier T 380 ¾" binnendraad Art.nr. 8205	Reikwijdte 6–11 m  25–360° Sproeierafstand 9–15 m
Rechthoekige oppervlakken 		Verzonken zwenksproeier OS 140 ¾" binnendraad Art.nr. 8223	Reikwijdte 2–15 m  Sproeibreedte 1–9,5 m 

Sproeier-verbruikswaarde				Verbindingen
5-90° = 6 	91-180° = 11 	181-270° = 16 	271-360° = 20 	1/2" binnendraad
5-90° = 8 	91-180° = 15 	181-270° = 22 	271-360° = 26 	1/2" binnendraad
5-90° = 9 	91-180° = 17 	181-270° = 25 	271-360° = 32 	1/2" binnendraad
= 15 				1/2" binnendraad
= 8 				1/2" binnendraad
5-90° = 13 	91-180° = 21 	181-270° = 29 	271-360° = 35 	3/4" buitendraad
70-90° = 8 	91-180° = 10 	181-270° = 14 	271-360° = 17 	1/2" binnendraad
25-90° = 9 	91-180° = 13 	181-270° = 17 	271-360° = 20 	1/2" binnendraad
25-90° = 15 	91-180° = 20 	181-270° = 25 	271-360° = 30 	3/4" binnendraad
= 22 				3/4" binnendraad

Verbindingen voor 1/2" binnendraad

Flexibele verbinding



Art.nr. 2739



T-stuk
Art.nr. 2790



Hoekstuk
Art.nr. 2764



L-stuk
Art.nr. 2784

Verbinding



T-stuk
Art.nr. 2786



Hoekstuk
Art.nr. 2782



L-stuk
Art.nr. 2780

Verbinding voor 3/4" binnendraad



Art.nr. 2761*

Verbindingen voor 3/4" binnendraad

Flexibele verbinding



Art.nr. 2740



T-stuk
Art.nr. 2790*



Hoekstuk
Art.nr. 2764



L-stuk
Art.nr. 2784

Verbinding



T-stuk
Art.nr. 2787



Hoekstuk
Art.nr. 2783



L-stuk
Art.nr. 2781

3. De leidingen kiezen

A Aansluitcapaciteit bepalen

Uw besproeiingssysteem heeft een specifieke hoeveelheid water nodig. Houd dit in gedachten bij het maken van uw keuze. Als het systeem meer water nodig heeft dan de hoeveelheid water die uw aansluiting op de watervoorziening kan leveren, neem dan meerdere leidingen op in uw plan.

Als u verschillende hoeveelheden water wilt gebruiken om verschillende zones in uw tuin afzonderlijk te besproeien, hebt u ook meerdere leidingen nodig die de verschillende zones na elkaar besproeien.

U moet de aansluitwaarde van uw kraan bepalen, zodat u weet hoeveel bewateringskanalen

u kunt verbinden. Hiervoor moet u eerst de vultijd berekenen:

- Zet de kraan helemaal open en vul een emmer van 10 liter.
- Meet de tijd in seconden die nodig is om de emmer te vullen.

B Afstandstoeslag bepalen

• Hoeveel meter zit er tussen de kraan of pomp en de meest verafgelegen sproeier? Noteer de afstand.

• Voor elke 25 m wordt een seconde toegevoegd aan de vultijd van de emmer. Zie het voorbeeld.

• Bij een vultijd van minder dan 14 seconden en gebruik van een besproeiingscomputers, een water verdeler automatic of een 2- of 4-weg waterverdeler 3 seconden toevoegen.

C Aansluitwaarde

Tel de vultijd van de emmer op bij de extra tijd die nodig is voor de afstand. Neem de aansluitwaarde over uit de tabel.

Seconden	tot 9	10–13	14–19	20–24	25–30
Aansluitwaarde	100	80	60	40	20

Voorbeeld

Vultijd in seconden: + 1 sec per 25 m (hier bijvoorbeeld 29,5 m) = totaal in seconden
10 + 2 = 12 Seconden = Aansluitwaarde 80

D Aantal aanvoerleidingen (besproeiings kanalen) bepalen

• Markeer de sproeiers in uw planningsschets met de verbruikswaarden van de sproeier.

• Leidingen (vanaf de wateraansluiting) intekenen.

• Let op: Let op de aanvoerbuis. Bij het toevoegen van sproeiers aan de toevoerleiding moet u erop letten dat de aanvoerbuis niet wordt overschreden.

• Houd rekening met de informatie over compatibiliteit op pagina 68.

• Meet hoeveel meter aanvoerbuis u nodig hebt voor uw leidingen. Zie het voorbeeld en de tuinschets aan de rechterkant.

Aansluiting op GARDENA-pompen

Als u van plan bent uw besproeiingssysteem te gebruiken met een pomp, sluit dan een stuk slang (19 mm - 3/4") van ongeveer 1 m lengte aan op de pomp met een GARDENA "Profi" Maxi-Flow-System Aansluitset (Art.nr. 1505), voordat u de vultijd meet.

Vultijd van pomp in seconden voor emmer van 10 liter

Besproeiingspompen	Aanzuighoogte tot		
	3 m	5 m	7 m
Art.nr.			
1732	12	15	22
1734	9	12	18
1736	7	10	14

Dompeldrukopvoerpompen	Opvoerhoogte tot			
	3 m	5 m	7 m	10 m
Art.nr.				
1771	9,9	10,3	11,3	12,6
1773	9,0	9,3	9,7	10,3
1766	11,6	12,5	14,2	16,8
1476	10	11	12	13
1489	11	12	13	14
1492	10	11	12	13
1499	10	11	12	13

Automatic Home & Garden-pompen / smart Automatic Home & Garden Pump	Aanzuighoogte tot		
	3 m	5 m	7 m
Art.nr.			
1757	20	28	40
1758	12	15	22
1759	9	12	18
1760	7	10	14

Verbruikswaarden sproeiers

	S-modellen						T-modellen			
	Verzonken sproeier S30	Verzonken sproeier S50	Verzonken sproeier S80	Verzonken sproeier S-CS	Verzonken sproeier S-ES	Verzonken sproeier S 80/300	Verzonken turbine-sproeier T 100	Verzonken turbine-sproeier T 200	Verzonken turbine-sproeier T 380	Verzonken zwenk-sproeier OS 140
Gebied	–	–	–	15	8	–	–	–	–	22
0–90°	6	8	9	–	–	13	7	9	15	–
91–180°	11	15	17	–	–	21	10	13	20	–
181–270°	16	22	25	–	–	29	14	17	25	–
271–360°	20	26	32	–	–	35	17	20	30	–

Voorbeeld

Bepaal toevoerleiding op basis van de sproeier-verbruikswaardes

De aansluitwaarde (80 in dit voorbeeld) mag niet worden overschreden door de door u opgetelde sproeierverbruikswaarden voor een toevoerleiding.

Buislengte per kanaal

Channel 1 $22 \blacksquare + 9 \text{ } \frac{1}{2} \text{ } \blacksquare + 13 \text{ } \frac{1}{4} \text{ } \blacksquare + 13 \text{ } \frac{1}{4} \text{ } \blacksquare = 57$ $= 42 \text{ m} = \text{Totaal } 90 \text{ m}$

Channel 2 $17 \text{ } \frac{1}{2} \text{ } \blacksquare + 7 \text{ } \frac{1}{2} \text{ } \blacksquare + 10 \text{ } \frac{1}{2} \text{ } \blacksquare = 34$ $= 24 \text{ m}$

Channel 3 $8 \text{ } \frac{1}{2} \text{ } \blacksquare + 15 \text{ } \frac{1}{2} \text{ } \blacksquare + 15 \text{ } \frac{1}{2} \text{ } \blacksquare = 53$ $= 24 \text{ m}$

Uw tuinschets verder invullen

1. Noteer de aansluitwaarde die u hebt berekend.
2. Teken nu de benodigde leidingen in. Houd er rekening mee dat de door u opgetelde sproeierverbruikswaarden niet hoger mogen zijn dan de aansluitwaarde.
3. Noteer de lengtes van de leidingen en tel ze op. Verbindingsbuizen zijn er in lengtes van 10 m, 25 m en 50 m.

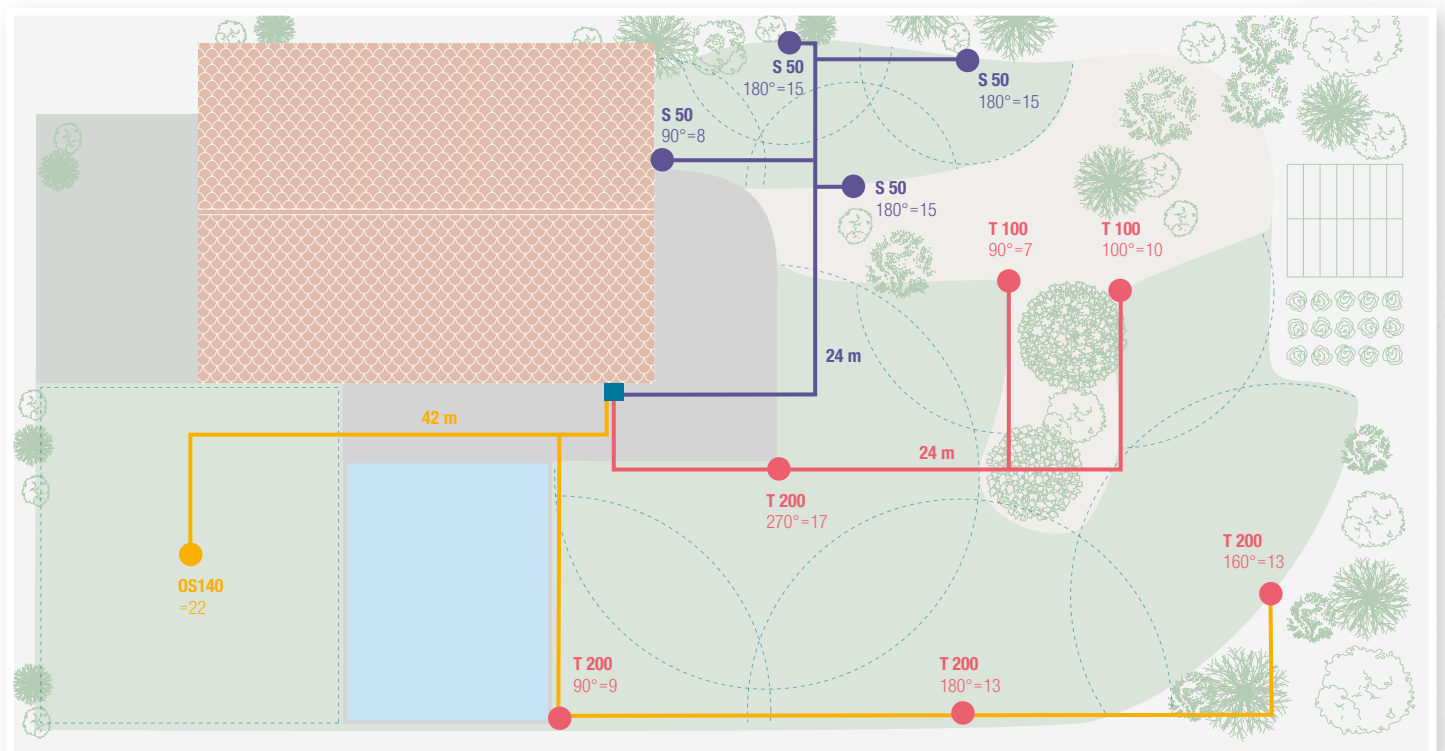

4. Verbindingen en koppelstukken kiezen

We richten onze aandacht nu op buisverbindingen, sproeieraansluitingen en ontwateringsventielen

A Buisverbindingen

Kies nu de koppelingen voor de buisverbindingen en voeg de aantallen toe aan uw boodschappenlijst. Zie het productoverzicht op pagina 49.

Verbindingsstuk
Voor verlengen



L-stuk
Voor andere richting



T-stuk
Voor andere richting



Eindstuk
Aan buiseinde



B Bescherming tegen vorst

Monteer op elke leiding een ontwateringsventiel om uw sproeisysteem te beschermen tegen vorstschade. Installeer het ontwateringsventiel altijd op het laagste punt van de leiding. Zie het productoverzicht op pagina 49. Installatie-instructies op pagina 75.



T-stuk met ontwateringsventiel



Eindstuk met ontwateringsventiel



C Sproeiers verbinden

Kies nu de koppelingen voor de sproeieraansluitingen en voeg deze toe aan uw boodschappenlijst. Houd er hierbij rekening mee welke koppeling bij uw sproeier past. Zie het productoverzicht op pagina 50/53 en 68/69.

Sproeier-aansluitmogelijkheden voor flexibele installatie

Gepatenteerde verbindingstechniek "Quick & Easy" 1 of in combinatie met de flexibele sproeieraansluitingen 2739 en 2740 2, voor flexibele "outline" plaatsing van de verzonken turbinesproeiers en verzonken sproeiers.

Er zijn verschillende opties mogelijk: 3 zadelklem voor montage zonder leidingontkoppeling.



KEES VAN DER SPEK
TUINMACHINES * STOLWIJK

Uw tuinschets verder invullen

1. Kies geschikte buisverbindingen, teken ze in op uw schets en voeg het gewenste aantal toe aan uw boodschappenlijst
2. Kies geschikte sproeieraansluitingen, teken ze in op uw schets en voeg het gewenste aantal toe aan uw boodschappenlijst

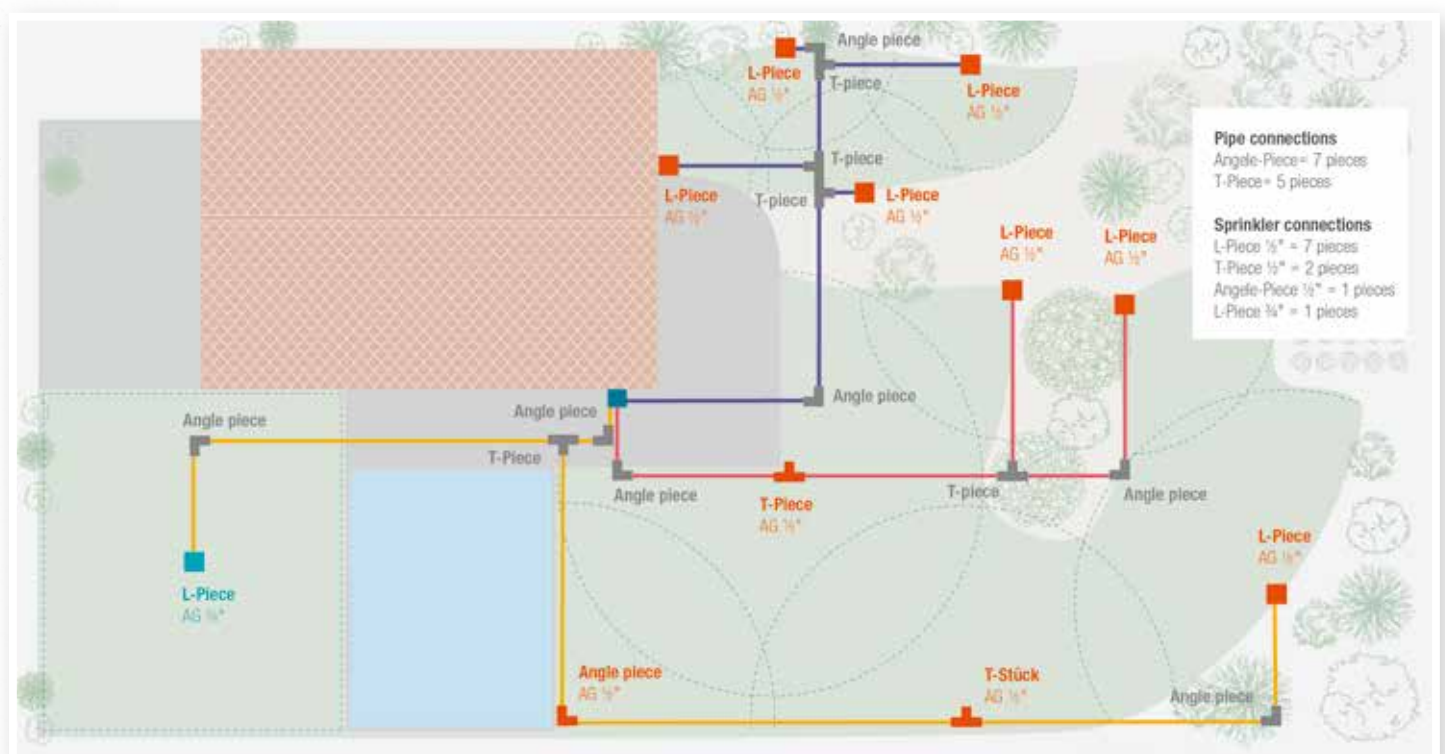

5. Een besproeiingscomputer kiezen

Nu zijn we bij de besproeiingscomputer aanbeland. Dit is het kern van het systeem.

Er zijn besproeiingssystemen met één kanaal of met meerdere kanalen. Meerkanaalssystemen zijn systemen met twee of meer bewateringsleidingen.

Als u voor een meerkanaalsoplossing kiest, dan kunt u later altijd nog het systeem uitbreiden als u andere bewateringszones wilt toevoegen.

Elektriciteitsaansluiting beschikbaar

Max. 6 besproeiingsleidingen

Voor iedere leiding wordt een 24 V-beregeningsventiel (1278) aangesloten. De beregeningsventielen krijgen via de verbindingskabel (1280) een impuls van de GARDENA meerkanaalsbesproeiingscomputer om de water toevoer te openen resp. te sluiten tot 6 besproeiingskanalen.

U vindt meer informatie over de besturingssystemen op pagina 38.



Elektriciteitsaansluiting niet beschikbaar

Onbeperkt aantal besproeiingsleidingen

Voor ieder bewateringskanaal is een 9V beregeningsventiel (1251) aangesloten. Alle configuratiestappen worden uitgevoerd in de GARDENA Bluetooth®-app en – via Bluetooth® – naar de regelenheid boven op het ventiel gestuurd. De beregeningsventielen worden geopend en gesloten volgens de schema-instellingen in de app. Dit geeft u het voordeel dat u de afsluiters overal in de tuin kunt plaatsen. Een 9V batterij gaat één tuinseizoen mee.

U vindt meer informatie over de besturingssystemen op pagina 38.



Het systeem aansluiten

Dankzij de Quick&Easy-verbindingstechniek kan het systeem in een mum van tijd worden aangesloten. Het gedetailleerde productoverzicht vindt u op pagina 51 en 53. Voeg alle benodigde producten toe aan uw boodschappenlijst. Voor het aansluiten van het systeem raden wij de volgende producten aan:



Aansluitdoos

Voor de ondergrondse verbinding van Pipeline en Sprinklersysteem



Profi-System aansluitset

Voor de aansluiting van Pipeline en Sprinklersysteem op de waterkraan



Profi-System aansluitgarnituur

Complete set voor de aansluiting van Pipeline en Sprinklersysteem op de watertoevoer



Ventielbox V3

Voor max. 3 beregeningsventielen 9 V of 24 V



Verschillende verbindingstukken

Voor de verbinding met aansluitpunten, waterstopcontacten, afsluiters en ventielboxen, of voor de rechtstreekse aansluiting op de bedrading van het huis

6. Het systeem installeren

U hoeft nog maar een paar dingen te doen, voordat u ontspannen achterover kunt leunen terwijl het bewateringssysteem het werk overneemt.

Hier zijn enkele eenvoudige aanwijzingen, zodat u zelf uw bewateringssysteem op professionele wijze kunt installeren.*

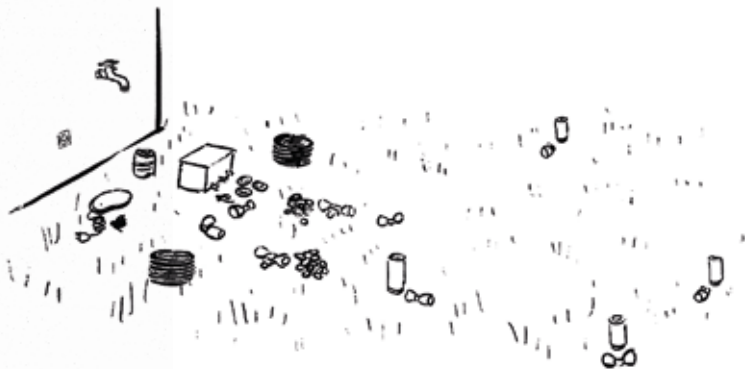

A Plaats alle onderdelen in uw tuin zoals aangegeven op uw schets. Plaats eerst het beginpunt van het systeem.

Tip: Als u de buisleidingen van te voren afwikkelt en een of twee uur in de zon laat liggen, dan kunnen ze gemakkelijk worden rechtgetrokken.

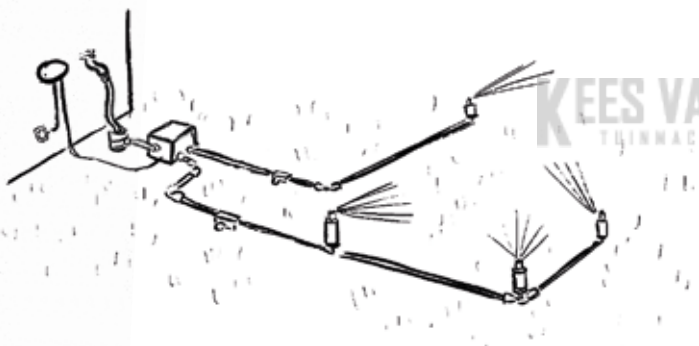

E **Belangrijk! Controleer nu of uw besproeiingssysteem waterdicht is.** Dit doet u door het systeem te testen voordat u het systeem ondergronds aanlegt. Als het besproeiingssysteem waterdicht is, ga dan verder met stap F. Is het niet waterdicht, controleer dan of de buizen daadwerkelijk zo ver mogelijk in de verbindingstukken zitten.



I Vul nu de sleuf weer met aarde, leg de grasmat terug en stamp deze enigszins aan. Het gras groeit sneller terug als u de aarde en grasmatten van tevoren besproeit. Na twee tot drie weken is het systeem volledig onzichtbaar.



B Snij de buizen op de juiste lengte volgens de tekening. Zorg ervoor dat er geen aarde in de pijp komt. Indien nodig de pijp afschuinen, d.w.z. vuile snijranden verwijderen. Voor het recht afsnijden van de buizen in één enkele draai, gebruikt u de GARDENA pijpsnijder.



F Gebruik een spade om een V-vormige buissleuf van circa 20-25 cm diepte uit te graven. Verwijder daarbij voorzichtig de uitgegraven grasmatten en graaf de sleuf uit. Verwijder eventueel aanwezige stenen uit de sleuf.

Tip: Maai en bewater het gazon van tevoren. Dit maakt het werk gemakkelijker.

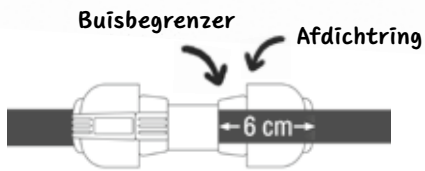

C Sluit nu de elementen aan. Schuif de buis ca. 6 cm in het koppelstuk over de O-ring, waardoor een waterdichte verbinding ontstaat. Let op: op ca. 4 cm diepte bevindt zich een afdichting. Duw de buis voorbij dit punt verder in het gat.



D Stel nu de sproeirichting, de sector en de reikwijdte van de sproeier af. De bovenste schroef kunt u met een gewone schroevendraaier afstellen. Hiermee kunt u het bereik regelen.

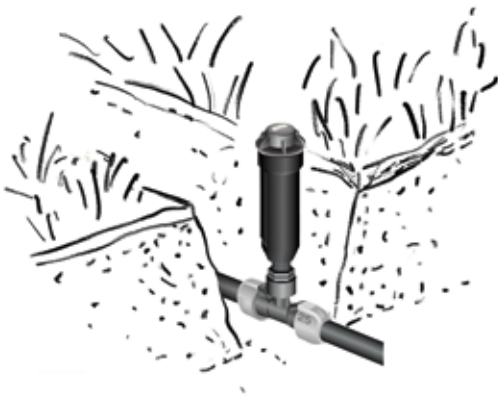

G Leg de leidingen met sproeiers en aangesloten onderdelen in de sleuf. Alle sproeiers, aansluitpunten en waterstopcontacten moeten gelijk aan het maaiveld worden geïnstalleerd. De kop inclusief ring komt boven de grond uit zodat deze goed schoon gehouden kan worden.



H De ontwateringsventielen worden geplaatst op het laagste punt van het systeem. Op hellingen mag de hoogte tussen de ontwateringsventielen max. 2 m bedragen. Indien nodig meerdere ontwateringsventielen op de helling installeren. Ter verbetering van de drainage en ter bescherming moet het ontwateringsventiel in een bed van schoon grof grind (ca. 20 × 20 × 20 cm) geplaatst worden. Voordat u de ontwateringsventielen monteert, spoelt u het systeem door om eventuele verontreinigingen die tijdens de installatie in het systeem terecht zijn gekomen, te verwijderen. De ontwateringsventielen worden na het sproeien automatisch geopend, zodra de waterdruk minder dan 0,2 bar bedraagt, en zorgen er zo voor dat de leiding leegloopt.

* Wij dragen geen verantwoordelijkheid voor kosten en schade die bij de aanleg mogelijkwijze kunnen ontstaan.

Nuttige tips voor onderhoud

Hier zijn enkele tips die u helpen om de levensduur van uw systeem te verlengen.



Centraal filter

Als er via een pomp water aan het bewateringssysteem wordt geleverd, kan er zand in het buizenstelsel terechtkomen, waardoor uw sproeier defect raakt. Gebruik daarom altijd een centraal filter als het water via een pomp wordt aangevoerd.



Hoge waterdruk

Sproeiers en leidingen zijn bestand tegen een werkdruk van max. 6 bar. Als de waterdruk hoger is, moet deze gereduceerd worden. Voor vragen met betrekking tot de juiste aansluiting op de vaste waterleiding, adviseren wij u contact op te nemen met uw plaatselijke sanitairspecialist.



Vorstbestendigheid

Voor het begin van de vorstperiode de installatie los koppelen van het leidingnet. Let ook op de vorstinstructies zoals die voor de verschillende producten gelden.



Overgang buisverbindingen van 19 mm of 32 mm naar 25 mm

Voor 2005 heeft u al een GARDENA Sprinklersysteem geïnstalleerd en wilt uw systeem nu uitbreiden of vervangen?

- Voor de overgang van aanvoerbuis 19 mm naar aanvoerbuis 25 mm gebruikt u adapter, art.nr. 1513 in combinatie met verbindingstuk 25 mm x 1" buitendraad, Art.nr. 2763.
- Voor de overgang van de 32mm aanvoerbuis naar de 25mm buis gebruikt u de reductiekoppeling art.nr. 2777.



Continue drukvaste verbinding

Om een continue drukvaste verbinding te garanderen, moeten de kraan en het aansluitpunt (2722) met een slang van 3/4" en twee adapters (1513) worden aangesloten.



Combineren van V3-ventielbox met V1-ventielbox

De V3-ventielbox is op de watertoevoer aangesloten. U kunt deze ook combineren met een V1-ventielbox. Hiervoor moet u een verbindingsbuis aftakken en op de V1-ventielbox aansluiten.

Tip: Als u meer dan één ventielbox naast elkaar wilt plaatsen, raden wij u aan de ventielboxen op een houten plank te schroeven en ze zo op hun plaats te bevestigen.

K E E S V A N D E R S P E E
T U I N M A C H I N E S W I J



Meest gebruikte gereedschappen

Snoeischaar of GARDENA pijpsnijder om buizen door te snijden. Schroevendraaiers (plat of kruiskop) om de sproeier af te stellen. Spade om buizen in te graven.

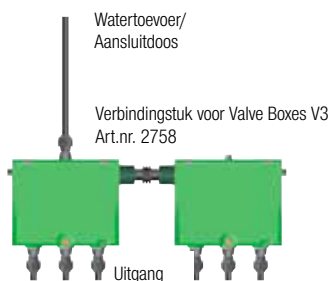







Het combineren van V3-ventielboxen

V3-ventielboxen kunnen zeer eenvoudig met elkaar worden gecombineerd, gemonteerd en gedemonteerd. Dit wordt mogelijk gemaakt door de telescopische schroefverbinding.



Boodschappenlijst voor Sprinklersystem

Art.nr.	Omschrijving	Stuk
Verzonken sproeier		
8223	Verzonken zwenksproeier OS 140 ¾" -binnendraad	
8201	Verzonken turbinesproeier T 100 ½" -binnendraad	
8203	Verzonken turbinesproeier T 200 ½" -binnendraad	
8205	Verzonken turbinesproeier T 380 ¾" -binnendraad	
1554	Verzonken sproeier S 30 ½" -binnendraad	
1555	Verzonken sproeier S 50 ½" -binnendraad	
1569	Verzonken sproeier S 80 ½" -binnendraad	
1552	Verzonken sproeier S-CS ½" -binnendraad	
1553	Verzonken sproeier S-ES ½" -binnendraad	
1566	Verzonken sproeier S 80/300 ¾" -buitendraad	
Sproeieraansluiting		
2780	L-stuk 25 mm × ½" -buitendraad	
2782	Hoekstuk 25 mm × ½" -buitendraad	
2784	L-stuk 25 mm × ¾" -binnendraad	
2764	Hoekstuk 25 mm × ¾" -binnendraad	
2739	Sproeieraansluiting ¾" x ½"	
2740	Sproeieraansluiting ¾" x ¾"	
2728	Boormal 25 mm x ¾" -binnendraad	
2765	Handboor voor boormal ¾"	
2786	T-stuk 25 mm × ½" -buitendraad	
2781	L-stuk 25 mm × ¾" -buitendraad	
2783	Hoekstuk 25 mm × ¾" -buitendraad	
2787	T-stuk 25 mm × ¾" -buitendraad	
2790	T-stuk 25 mm × ¾" -binnendraad	
2761	Verbindingsstuk 25 mm × ¾" -binnendraad	
Voedingslijn		
2718	10 m – Verbindingspijp 25 mm	
2700	25 m – Verbindingspijp 25 mm	
2701	50 m – Verbindingspijp 25 mm	
2727	Pijpsnijder 25 mm	
Sproeieraansluiting		
2771	T-stuk 25 mm	
2773	L-stuk 25 mm	
2775	Verbindingsstuk 25 mm	
2777	Reduceer adapter 32 mm – 25 mm	
2778	Eindstuk 25 mm	
Vorstbestendigheid		
2760	Ontwateringsventiel (verbinding ¾" -buitendraad)	
2770	Ontwateringsventiel set	

Art.nr.	Omschrijving	Stuk
Multi-Channel Control System met stroomvoorziening		
1283	Meerkanaalsbesproeiingscomputer 4030	
1284	Meerkanaalsbesproeiingscomputer 6030	
19209	smart Irrigation Control Sensor Set 	
1278	24 V Beregeningsventiel	
1280	Verbindingskabel, 15 m	
1282	Kabelklem (inhoud: 6 stuks)	
Multi-Channel Control System zonder stroomvoorziening		
1285	Beregeningsventiel 9 V Bluetooth® 	
1286	Ventielbox 9 V Bluetooth® Set 	
1287	Besturingsmodule 9 V Bluetooth® 	
Multi-Channel Control System Ventielboxen		
1254	Ventielbox V1	
1255	Ventielbox V3	
1286	Ventielbox 9 V Bluetooth® Set 	
2758	Verbindingstuk voor 2 ventielboxen V3	
Aansluitingen voor de installatie		
8262	Aansluitdoos	
1505	Prof-System aansluitset	
2713	Prof-System aansluitgarnituur	
1513	Adapter 26,5 mm (G¾") / 33,3 mm (G1")	
1510	Centraal filter	
8264	Reguleer- en afsluitventiel	
2762	Verbindingsstuk 25 mm × 1" -binnendraad	
2763	Verbindingsstuk 25 mm × 1" -buitendraad	
Accessoires besturing		
1867	Bodemvochtigheidssensor	
19040	smart Sensor 	
Accessoires Pipeline		
8266	Waterstopcontact	
8254	Waterstekker	
8251	Zwenksproeier Pipeline	
8252	Pipeline Tuinkraan	
8270	Startset Pipeline	
8272	Startset Pipeline met zwenksproeier	
8274	Display Complete set Pipeline met zwenksproeier	

Het Bluetooth® -woordmerk en de logo's zijn gedeponeerde handelsmerken van Bluetooth SIG, Inc. en elk gebruik van dergelijke merken door GARDENA is onder licentie. Andere handelsmerken en handelsnamen zijn eigendom van hun respectievelijke eigenaren.

Boodschappenlijst Micro-Drip-System

Art.nr.	Omschrijving	Inhoud	Stuks
System start and accessories			
1	1355 Basisapparaat (doorvoercapaciteit max. 1000l/h)	1	
2	1354 Basisapparaat (doorvoercapaciteit max. 2000l/h)	1	
3	8313 Mestbijmengapparaat	1	
4	8322 Montagehulpstuk	1	
Toevoerleidingen en pijpgeleiders			
5	1346 Aanvoerbuis (13 mm, ½"), 15 m	1	
5	1347 Aanvoerbuis (13 mm, ½"), 50 m	1	
6	1350 Verdeelbuis (4,6 mm, ¾/16"), 15 m	1	
6	1348 Verdeelbuis (4,6 mm, ¾/16"), 50 m	1	
7	8358 Afsluitventiel (13 mm ½")	1	
7	13217 Reguleer ventiel (4,6 mm ¾/16")	2	
8	8380 Buisklemmen (13 mm ½")	2	
8	8379 Buisklemmen (4,6 mm ¾/16")	5	
9	13208 Buishouder (13 mm ½")	10	
9	13218 Buishouder (4,6 mm ¾/16")	15	
10	8328 Buishouders (13 mm ½")	3	
10	8327 Buishouders (4,6 mm ¾/16")	3	
Verbindingsstukken en accessoires			
11	8339 Kruisstukken (13 mm ½")	2	
11	8334 Kruisstukken (4,6 mm ¾/16")	10	
12	8333 Reduceer T-stukken (13 mm ½")	5	
13	8329 T-stukken (13 mm ½")	2	
13	8330 T-stukken (4,6 mm ¾/16")	10	
14	8382 L-stukken (13 mm ½")	2	
14	8381 L-stukken (4,6 mm ¾/16")	10	
15	8356 Verbindingsstukken (13 mm ½")	3	
15	8337 Verbindingsstukken (4,6 mm ¾/16")	10	
16	8324 Afsluitdoppen (13 mm ½")	5	
16	1323 Afsluitdoppen (4,6 mm ¾/16")	10	
17	8331 T-stukken voor sproeikoppen (13 mm ½")	5	
17	8332 T-stukken voor sproeikoppen (4,6 mm ¾/16")	5	
18	1377 Verlengbuis voor sproeikoppen	5	
19	13231 Reguleer ventiel	5	
20	8363 Verlengbuis voor zwenksproeier OS 90	2	
Startset voor bloempotten			
	13000 Start set S voor bloempotten	1	
	13001 Start set M voor bloempotten	1	
	13002 Start set M Bloempotten met besproeiingscomputer	1	
	13005 Uitbreidingsset voor bloempotten	1	
	13006 Uitbreidingsset voor bloembakken	1	

Art.nr.	Omschrijving	Inhoud	Stuks
Einddruppelaars voor bloempotten			
21	1340 Druppelaar, 2l/h	25	
22	8310 Druppelaar drukcompenserend, 2l/h	10	
23	1391 Regelbare druppelaar, 0–10l/h	10	
24	8316 Regelbare druppelaar (drukcompenserend), 1–8l/h	5	
Seriedruppelaars voor plantenbakken			
25	8343 Seriedruppelaar, 2l/h	10	
26	8311 Seriedruppelaar (drukcompenserend), 2 l/h	10	
27	8392 Regelbare seriedruppelaar, 0–10l/h	10	
28	8317 Regelbare seriedruppelaar (drukcompenserend), 1–8l/h	5	
Startset voor bloembedden en moestuinen			
	13015 Startset voor bloembedden en moestuinen	1	
Sproeikoppen voor beplante oppervlakken			
29	1372 Vlakke straal eindsproeikop	5	
30	1370 Vlakke straal sproeikop	5	
31	1396 Multi 6-sproeikop	2	
32	1369 Rotorsproeier 360°	2	
33	1371 Nevelstraalsproeikop	5	
34	1365 Sproeier 360°	5	
34	1367 Sproeier 180°	5	
34	1368 Sproeier 90°	5	
35	8320 Sproeier voor kleine oppervlakken	10	
36	8321 Sproeier voor kleine oppervlakken (4,6 mm ¾/16")	10	
37	8364 Zwenksproeier OS 90	1	
Startsets voor rijen planten			
	13010 Startset S voor 15m rijplanten	1	
	13011 Startset M voor 25m rijplanten	1	
	13012 Startset M voor 25m rijplanten met besproeiingscomputer	1	
	13013 Startset L voor 50m rijplanten	1	
	1389 Druppelbuis ondergrondset 13,7 mm	1	
Besproeiingsbesturing			
	1169 Bodemvochtigheidssensor	1	
	1890 Flex	1	
	1891 Select	1	
	1889 Bluetooth®	 1	
	1892 Master	1	
	1874 MultiControl duo	1	
	19031 smart Water Control	 1	
	19040 smart Sensor	 1	
	1867 Bodemvochtigheidssensor	1	
	1868 Verlengsnoer	1	
	1197 Automatische waterverdeler	1	

Ontdek GARDENA online



GARDENA My Garden

Hier kunt u uw droomtuin ontwerpen en plannen. De gratis online tool biedt ook automatische planning voor besproeiingssystemen. my-garden.gardena.com

GARDENA Magazine

Hier vindt u tips, ideeën en inspiratie voor uw tuin. Veel leesplezier.

<https://www.gardena.com/nl/tuin-leven/tuin-magazine/>

<https://www.gardena.com/be-nl/tuin-leven/tuin-magazine/>



Instagram



Wij delen onze "passie voor het leven" en onze passie voor de tuin met vele tuinliefhebbers.

Deel uw #GARDENAmoment met ons op Instagram! **Gardena.Worldwide**

Facebook



Ontmoet tuinliefhebbers:

We zijn op Facebook en kijken ernaar uit om u daar te ontmoeten.

GARDENA.Nederland

GARDENA.Belgium

YouTube



Neem een kijkje: Op YouTube vindt u nuttige tips en stapsgewijze instructies.

GARDENA Nederland

GARDENA Belgium

