



McCULLOCH®

KEES VAN DER SPEK
TUINMACHINES * STOLWIJK

GB	Operator's manual	2-19	HU	Használati utasítás	279-296
SE	Bruksanvisning	20-37	PL	Instrukcja obsługi	297-315
DK	Bruksanvisning	38-55	CZ	Návod k použití	316-333
NO	Bruksanvisning	56-73	SK	Návod na obsluhu	334-352
FI	Käyttöohje	74-91	HR	Priručnik	353-370
DE	Bedienungsanweisung	92-110	RS	Priručnik	371-388
FR	Manuel d'utilisation	111-129	BA	Uputstvo o upotrebi	389-406
NL	Gebruiksaanwijzing	130-148	RO	Instrucțiuni de utilizare	407-424
ES	Manual de instrucciones	149-167	TR	Kullanım kılavuzu	425-442
PT	Instruções para o uso	168-186	RU	Руководство по эксплуатации	443-462
IT	Istruzioni per l'uso	187-205	UA	Посібник користувача	463-482
EE	Käsitsemisõpetus	206-223	BG	Ръководство за експлоатация	483-501
LV	Lietošanas pamācība	224-241	GR	Οδηγίες χρήσεως	502-521
LT	Naudojimosi instrukcijos	242-260			
SI	Navodila za uporabo	261-278			



























CS 42STE

SASA242MC



SYMBOLS

<p>This machine can be dangerous! Careless or improper use can cause serious injury.</p>		<p>This product is in accordance with applicable EC directives.</p>	
<p>Please read the operator's manual carefully and make sure you understand the instructions before using the machine.</p>		<p>This product is in accordance with applicable EAC directives.</p>	
<p>Always use:</p> <ul style="list-style-type: none"> • eye protection such as non-fogging, vented goggles or face screen • an approved safety helmet • sound barriers (ear plugs or mufflers) to protect your hearing 		<p>This product is in accordance with the Australian electromagnetic compatibility (EMC) regulations.</p>	
<p>Never operate a chain saw holding it with one hand only.</p>		<p>Use unleaded petrol and two-stroke oil mixed at a ratio of 2% (50:1).</p>	
<p>Both of the operator's hands must be used to operate the chain saw.</p>		<p>50:1 petrol to oil ratio.</p>	<p>50:1</p>
<p>Contact of the guide bar tip with any object must be avoided.</p>		<p>Do not use E15 or E85 blended fuels.</p>	
<p>Measured maximum kickback value.</p>		<p>Chain oil fill.</p>	
<p>A-weighted sound pressure level at 7,5 meters (25 feet) according to Australia NSW "Protection of the Environment Operations (Noise Control) Regulation 2008". This data is specified on the label.</p>		<p>The engine is stopped by switching the ignition off using the stop switch.</p>	
<p>Noise emission to the environment according to the European Community's Directive. This data is specified in the TECHNICAL DATA section and on the label.</p>		<p>Primer.</p>	
<p>Noise emission to the environment according to the European Community's Directive. This data is specified in the TECHNICAL DATA section and on the label.</p>		<p>Unlock chain brake.</p>	
<p>Noise emission to the environment according to the European Community's Directive. This data is specified in the TECHNICAL DATA section and on the label.</p>		<p>Lock chain brake.</p>	
<p>Noise emission to the environment according to the European Community's Directive. This data is specified in the TECHNICAL DATA section and on the label.</p>		<p>Chain brake:</p> <ul style="list-style-type: none"> • not locked (left) • locked (right) 	
<p>Noise emission to the environment according to the European Community's Directive. This data is specified in the TECHNICAL DATA section and on the label.</p>		<p>Chain direction of rotation.</p>	

KNOW YOUR MACHINE

READ THIS INSTRUCTION MANUAL AND SAFETY RULES BEFORE OPERATING YOUR CHAIN SAW. Compare the illustrations with your unit to familiarize yourself with the location of the various controls and adjustments. Save this manual for future reference.

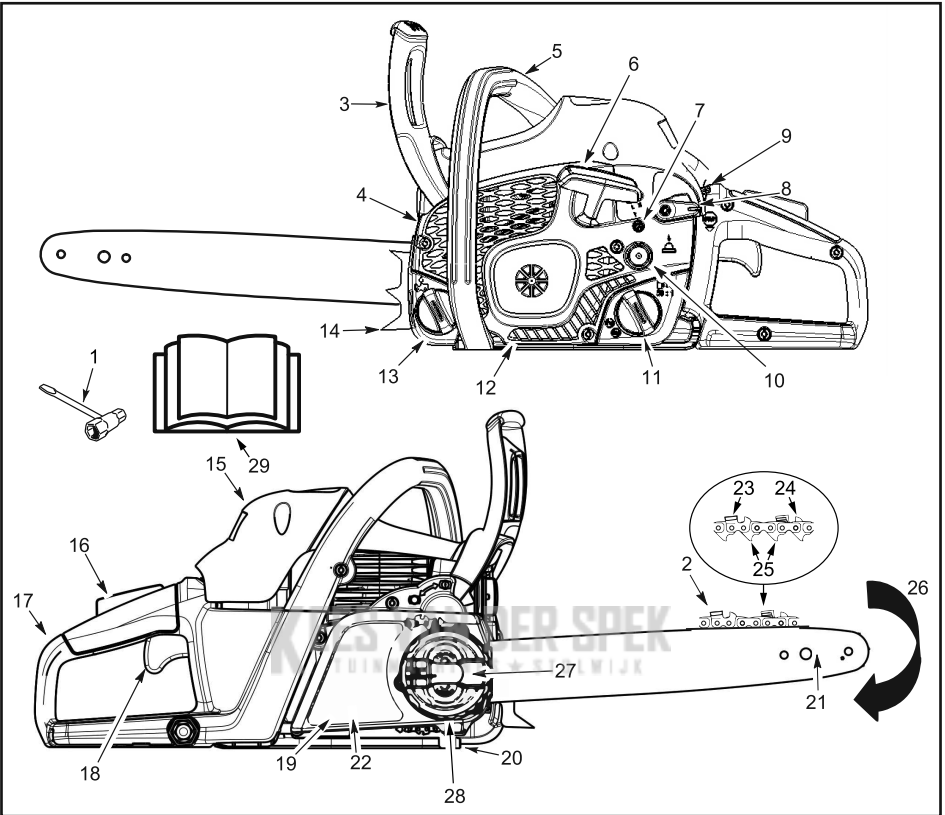

NOTE: The appearance of your product may vary from the item shown.

1. Combination tool	11. Fuel mix fill cap	21. Guide bar
2. Chain	12. Starter housing	22. Chain brake
3. Front hand guard	13. Bar and chain oil fill cap	23. Cutters
4. Muffler	14. Bumper spike	24. Depth gauge
5. Front handle	15. Cylinder cover	25. Drive links
6. Starter rope	16. Throttle lock-out	26. Chain direction of travel
7. Idle speed screw	17. Rear handle	27. Guide bar retaining knob
8. Start lever	18. Throttle trigger	28. Chain tensioning ring
9. Stop switch	19. Clutch cover	29. Manual
10. Primer (air purge) bulb	20. Chain catcher	

SAFETY

⚠ WARNING! Always disconnect spark plug wire and place wire where it cannot contact spark plug to prevent accidental starting when setting up, transporting, adjusting or making repairs except carburettor adjustments.

one-handed operation. A chainsaw is intended for two-handed use.

- Operate the chainsaw only in a well-ventilated outdoor area.
- Do not operate saw from a ladder or in a tree.

INTRODUCTION

A chainsaw is a high-speed wood-cutting tool. Special safety precautions must be observed to reduce the risk of accidents.

Failure to follow all safety rules and precautions can result in serious injury.

If situations occur which are not covered in this manual, use care and good judgment. If you need assistance, contact your authorized service dealer or call customer support.

PLANNING AHEAD

- Read this manual carefully until you completely understand and can follow all safety rules, precautions, and operating instructions before attempting to use the unit.
- Restrict the use of your saw to adult users who understand and can follow safety rules, precautions, and operating instructions found in this manual.
- Wear protective gear. Always use steel-toed safety footwear with non-slip soles; snug-fitting clothing; safety chaps; heavy-duty, non-slip gloves; eye protection such as non-fogging, vented goggles or face screen; an approved safety hard hat; and sound barriers (ear plugs or muffs) to protect your hearing. Regular users should have hearing checked regularly as chainsaw noise can damage hearing. Secure hair above shoulder length.

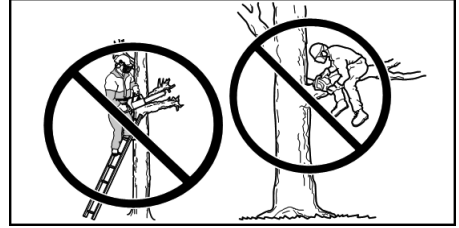

- Make sure the chain will not make contact with any object while starting the engine. Never try to start the saw when the guide bar is in a cut.
- Do not put pressure on the saw at the end of the cut. Applying pressure can cause you to lose control when the cut is completed.
- Stop the engine before setting the saw down.
- Do not operate a chainsaw that is damaged, improperly adjusted, or not completely and securely assembled. Always replace bar, chain, hand guard, or chain brake immediately if it becomes damaged, broken or is otherwise removed.
- Exposure to vibrations through prolonged use of petrol powered hand tools could cause blood vessel or nerve damage in the fingers, hands, and joints of people prone to circulation disorders or abnormal swellings. Prolonged use in cold weather has been linked to blood vessel damage in otherwise healthy people. If symptoms occur such as numbness, pain, loss of strength, change in skin color or texture, or loss of feeling in the fingers, hands, or joints, discontinue the use of this tool and seek medical attention. An anti-vibration system does not guarantee the avoidance of these problems. Users who operate power tools on a continual and regular basis must monitor closely their physical condition and the condition of this tool.
- With the engine stopped, hand-carry the chainsaw with the muffler away from your body, and the guide bar and chain to the rear, preferably covered with a scabbard.



- Keep all parts of your body away from the chain when the engine is running.
- Keep children, bystanders, and animals a minimum of 10 meters (30 feet) away from the work area. Do not allow other people or animals to be near the chainsaw when starting or operating the chainsaw.
- Do not handle or operate a chainsaw when you are fatigued, ill, or upset, or if you have taken alcohol, drugs, or medication. You must be in good physical condition and mentally alert. Chainsaw work is strenuous. If you have any condition that might be aggravated by strenuous work, check with your doctor before operating a chainsaw.
- Carefully plan your sawing operation in advance. Do not start cutting until you have a clear work area, secure footing, and, if you are felling trees, a planned retreat path.

OPERATING YOUR SAW

- Do not operate a chainsaw with one hand. Serious injury to the operator, helpers, bystanders or any combination of these persons may result from

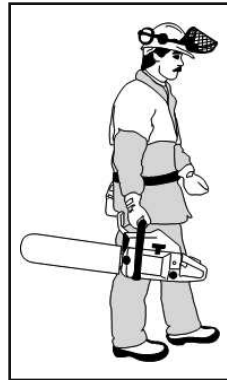

MAINTAINING YOUR SAW

- Have all chainsaw service performed by a qualified service dealer with the exception of the items listed in the maintenance section of this manual. For example, if improper tools are used to remove or hold the flywheel when servicing the clutch, structural damage to the flywheel can occur and cause the flywheel to burst.
- Make certain the saw chain stops moving when the throttle trigger is released. For correction, refer to the MAINTENANCE section for carburettor adjustment.
- Never modify your saw in any way.
- Keep the handles dry, clean, and free of oil or fuel mixture.
- Keep fuel and oil caps, screws, and fasteners securely tightened.
- Use only genuine accessories and replacement parts as recommended.
- Certain regions require by law that many internal combustion engines are to be equipped with a spark arresting screen. If you operate a chainsaw in a locale where such regulations exist, you are legally responsible for maintaining the operating condition of these parts. Failure to do so is a violation of the law. Refer to the MAINTENANCE section for maintenance of the spark arresting screen.

HANDLING FUEL

- Do not smoke while handling fuel or while operating the saw.
- Eliminate all sources of sparks or flame in the areas where fuel is mixed or poured. There should be no smoking, open flames, or work that could cause sparks. Allow engine to cool before refueling.
- Always have fire extinguishing tools available if you should need them.
- Mix and pour fuel in an outdoor area on bare ground; store fuel in a cool, dry, well ventilated place; and use an approved, marked container for all fuel purposes. Wipe up all fuel spills before starting saw.
- Move at least 3 meters (10 feet) from fueling site before starting engine.
- Turn the engine off and let saw cool in a non-combustible area, not on dry leaves, straw, paper, etc. Slowly remove fuel cap and refuel unit.
- Store the unit and fuel in an area where fuel vapors cannot reach sparks or open flames from water heaters, electric motors or switches, furnaces, etc.

UNDERSTANDING KICKBACK

⚠ WARNING! Avoid kickback which can result in serious injury. Kickback is the backward, upward or sudden forward motion of the guide bar occurring when the saw chain near the upper tip of the guide bar contacts any object such as a log or branch, or when the wood closes in and pinches the saw chain in the cut. Contacting a foreign object in the wood can also result in loss of chainsaw control.

ROTATIONAL KICKBACK

Rotational kickback can occur when the moving chain contacts an object at the upper tip of the guide bar. This contact can cause the chain to dig into the object, which stops the chain for an instant. The result is a lightning fast, reverse reaction which kicks the guide bar up and back toward the operator.

PINCH KICKBACK

Pinch kickback can occur when the wood closes in and pinches the moving saw chain in the cut along the top of the guide bar and the saw chain is suddenly

stopped. This sudden stopping of the chain results in a reversal of the chain force used to cut wood and causes the saw to move in the opposite direction of the chain rotation. The saw is driven straight back toward the operator.

PULL-IN

Pull-in can occur when the moving chain contacts a foreign object in the wood in the cut along the bottom of the guide bar and the saw chain is suddenly stopped. This sudden stopping pulls the saw forward and away from the operator and could easily cause the operator to lose control of the saw.

REDUCING THE CHANCE OF KICKBACK

- Recognize that kickback can happen. With a basic understanding of kickback, you can reduce the element of surprise which contributes to accidents.
- Never let the moving chain contact any object at the tip of the guide bar.
- Keep the working area free from obstructions such as other trees, branches, rocks, fences, stumps, etc. Eliminate or avoid any obstruction that your saw chain could hit while you are cutting. When cutting a branch, do not let the guide bar contact branch or other objects around it.
- Keep your saw chain sharp and properly tensioned. A loose or dull chain can increase the chance of kickback occurring. Follow manufacturer's chain sharpening and maintenance instructions. Check tension at regular intervals with the engine stopped, never with the engine running. Make sure the bar nuts are securely tightened after tensioning the chain.
- Begin and continue cutting at full speed. If the chain is moving at a slower speed, there is greater chance of kickback occurring.
- Use wedges made of plastic or wood. Never use metal to hold the cut open.
- Cut one log at a time.
- Use extreme caution when re-entering a previous cut.
- Do not attempt cuts starting with the tip of the bar (plunge cuts).
- Watch for shifting logs or other forces that could close a cut and pinch or fall into chain.
- Do not twist the saw as the bar is withdrawn from an undercut when bucking.
- Use the reduced-kickback guide bar and low-kickback chain specified for your saw.

MAINTAINING CONTROL

- Keep a good, firm grip on the saw with both hands when the engine is running and don't let go. A firm grip will help you reduce kickback and maintain control of the saw. Keep the fingers of your left hand encircling and your left thumb under the front handlebar. Keep your right hand completely around the rear handle whether you are right handed or left handed. Keep your left arm straight with the elbow locked.
- Position your left hand on the front handlebar so it is in a straight line with your right hand on the rear handle when making bucking cuts. Never reverse right and left hand positions for any type of cutting.
- Stand with your weight evenly balanced on both feet.
- Stand slightly to the left side of the saw to keep your body from being in a direct line with the cutting chain.
- Do not overreach. You could be drawn or thrown off balance and lose control of the saw.
- Do not cut above shoulder height. It is difficult to maintain control of saw above shoulder height.

KICKBACK SAFETY FEATURES

⚠ WARNING! The following features are included on your saw to help reduce the hazard of kickback; however, such features will not totally eliminate this danger. As a chainsaw user, do not rely only on safety devices. You must follow all safety precautions, instructions, and maintenance in this manual to help avoid kickback and other forces which can result in serious injury.

REDUCED KICKBACK GUIDE BAR

The reduced-kickback guide bar is designed with a small radius tip which reduces the size of the kickback danger zone on the bar tip.

LOW-KICKBACK CHAIN

A low-kickback chain is designed with a contoured depth gauge and guard link which deflect kickback force and allow wood to gradually ride into the cutter.

FRONT HAND GUARD

The front hand guard is designed to reduce the chance of your left hand contacting the chain if your hand slips off the front handlebar.

The distance and "in-line" position of the hands provided by the front and rear handles work together to give balance and resistance in controlling the pivot of the saw back toward the operator if kickback occurs.

CHAIN BRAKE

The chain brake is designed to stop the chain in the event of kickback.

NOTE: We do not represent and you should not assume that the chain brake will protect you in the event of a kickback. Do not rely upon any of the devices built into your saw. You should use the saw properly and carefully to avoid kickback.

Repairs on a chain brake should be made by an authorized servicing dealer. Take your unit to the place of purchase if purchased from a servicing dealer, or to the nearest authorized master service dealer.

ASSEMBLY

⚠ WARNING: If received assembled, repeat all steps to ensure your saw is properly assembled and all fasteners are secure. Always wear gloves when handling the chain. The chain is sharp and can cut you even when it is not moving!

REMOVING THE CLUTCH COVER

NOTE: Chain brake must be unlocked before clutch cover can be removed or reinstalled on the chain saw. To unlock chain brake, pull the front hand guard back toward the front handle as far as possible (see illustration).

1. Check that the chain brake is in the unlocked position by pulling the front hand guard towards the front handle.

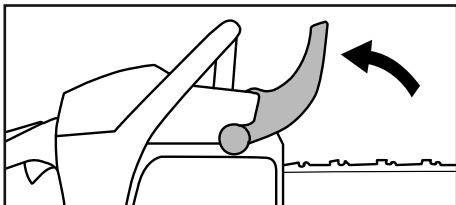

2. Loosen and remove guide bar retaining knob completely by lifting lever and turning counterclockwise.

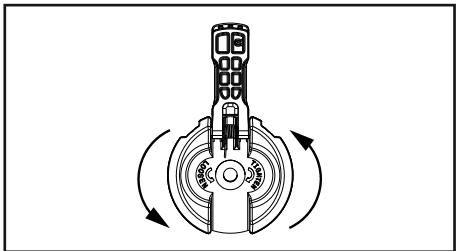

3. Remove clutch cover.

NOTE: If clutch cover can not be easily removed from the chain saw, ensure chain brake is unlocked by pulling the front hand guard back toward the front handle as far as possible.

4. Remove the plastic shipping spacer (A) if present.

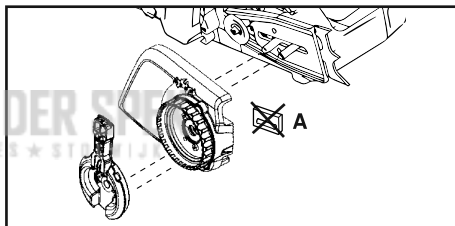

ATTACHING THE BUMPER SPIKE

(if not already attached)

The bumper spike may be used as a pivot when making a cut. Attach the bumper spike with the two screws as illustrated.

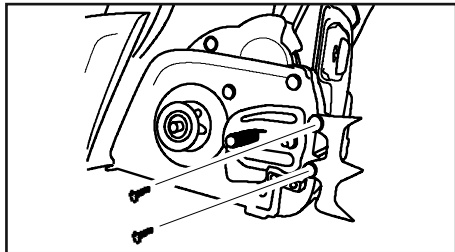

ATTACHING THE GUIDE BAR

(If not already attached)

An adjusting pin and chain tensioning ring is used to adjust the tension of the chain. It is very important when assembling the bar that the adjusting pin located on the adjusting screw aligns into a hole in the bar. Turning the chain tensioning ring will move the adjusting pin up and down the screw. Locate this adjusting pin before you begin mounting the bar onto the saw. See following illustration.

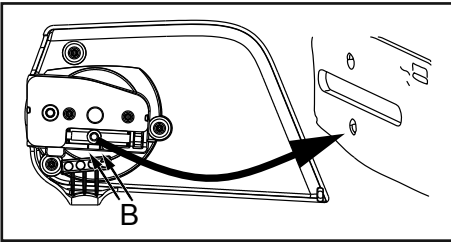

1. Turn the tensioning ring until the adjusting pin is positioned between the indicator marks (B) on the clutch cover. This should allow the adjusting pin to be near the correct position.
2. Slide guide bar with chain on bar bolts until guide bar stops against clutch drum sprocket. Cutters must face in the direction of rotation.

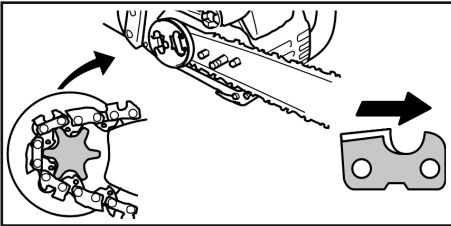

3. Check that the drive links of the chain fit correctly on the drive sprocket and that the chain is in the groove on the bar.
4. Fit the clutch cover and insert the adjusting pin in the cut-out in the bar.
5. Install the guide bar retaining knob finger tight only. Once the chain is tensioned, you will need to tighten guide bar retaining knob.

TENSIONING THE CHAIN

(Including units with chain already installed)

⚠ WARNING: If the saw is operated with a loose chain, the chain could jump off the guide bar and result in serious injury to the operator and/or damage the chain making it unusable. If the chain jumps off the guide bar, inspect each drive link for damage. Damaged chain must be repaired or replaced.

Chain tension is very important. Chains stretch during use. This is especially true during the first few times you use your saw. Always check chain tension each time before you start the chain saw.

When fitting a new chain, the chain tension has to be checked frequently until the chain is run-in.

A correctly tensioned chain ensures good cutting performance and long life.

CHECKING THE TENSION

Use a screwdriver to move chain around guide bar. If the chain does not rotate, it is too tight. If the chain is too loose, it will sag below the bar.

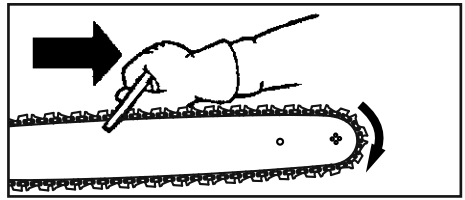

NOTE: The chain is tensioned correctly when the weight of the chain does not cause it to sag below the guide bar (with the chain saw sitting in an upright position), but the chain still moves freely around the guide bar.

ADJUSTING THE TENSION

1. Lift lever on guide bar retaining knob and turn counterclockwise 1 turn to loosen clutch cover.

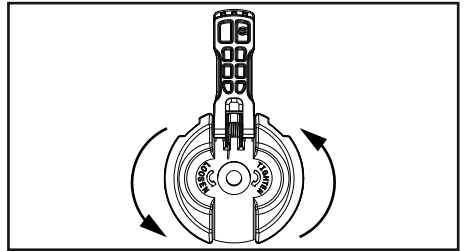

NOTE: When adjusting chain tension, make sure the guide bar retaining knob is finger tight only. Attempting to tension the chain when the guide bar retaining knob is tight can cause damage.

2. Turn tensioning ring clockwise until chain solidly contacts bottom of guide bar rail.

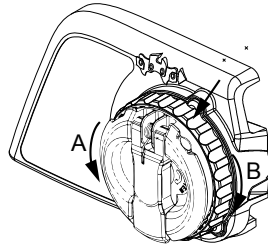

A = counterclockwise (loosen)

B = clockwise (tighten)

3. Return lever on guide bar retaining knob to original position.

⚠ WARNING: Failure to return lever on guide bar retaining knob to original position could result in serious personal injury or damage to your chain saw.

FUEL HANDLING

FUELING ENGINE

WARNING: Remove fuel cap slowly when refueling.

IMPORTANT: This equipment is designed to operate on unleaded petrol with a minimum 90 octane (ROM), with ethanol blended up to 10% maximum by volume (E-10). Before operation, petrol must be mixed with a good quality synthetic 2-cycle air-cooled engine oil designed to be mixed at a ratio of 50:1.

DO NOT USE automotive oil or marine oil. These oils will cause engine damage. When mixing fuel, follow instructions printed on container. Once oil is added to petrol, shake container momentarily to assure that the fuel is thoroughly mixed. Always read and follow the safety rules relating to fuel before fueling your unit. Purchase fuel in quantities that can be used within 30 days to assure fuel freshness.

CAUTION: Never use straight petrol in your unit. This will cause permanent engine damage and void the limited warranty. Do not use alternate fuels such as ethanol blends above 10% by volume (E-15, E-85) or any methanol blended fuel. Use of these fuels can cause major engine performance and durability problems.

Petrol, litre	Two-stroke oil, litre
5	0,10
10	0,20
15	0,30
20	0,40

BAR AND CHAIN LUBRICATION

The bar and chain require continuous lubrication. Lubrication is provided by the automatic oiler system when the oil tank is kept filled. Lack of oil will quickly ruin the bar and chain.

Too little oil will cause overheating shown by smoke coming from the chain and/or discoloration of the bar. In freezing weather oil will thicken, making it necessary to thin bar and chain oil with a small amount (5 to 10%) of #1 Diesel Fuel or kerosene. Bar and chain oil must be free flowing for the oil system to pump enough oil for adequate lubrication.

Bar and chain oil is recommended to protect your unit against excessive wear from heat and friction. If bar and chain oil is not available, use a good grade SAE 30 oil.

- Never use waste oil for bar and chain lubrication.
- Always stop the engine before removing the oil cap.

STARTING AND STOPPING

PRE-OPERATION INSPECTION

Perform the following steps before every use of the machine:

- Check fuel mixture level
- Check bar lubrication
- Check chain sharpness

NOTE: Chain sharpening is a complicated task that requires special tools. We recommend that you refer chain sharpening to a professional chain sharpener.

- Check chain tension
- Inspect and clean the guide bar
- Check for damaged parts
- Check for loose caps
- Check for loose fasteners
- Check for loose parts
- Check for fuel and oil leaks

NOTE: It is normal for a small amount of oil to appear under the saw after the engine stops. Do not confuse this with a leaking oil tank.

STARTING POSITION

1. Lay the chainsaw on a flat surface. The cutting attachment must not be in contact with the ground. Make sure the chain is free to turn without contacting any object.
2. Lock the chain brake by pushing forward on the handguard.
3. Place your left hand on the handlebar and your right hand on the starter rope. Push your right foot into the rear handle to stabilize the chainsaw.
4. Follow the starting instructions.



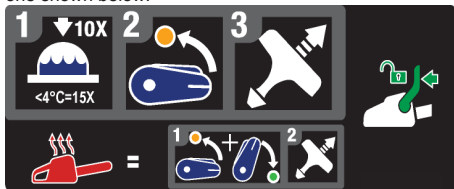

STARTING A COLD ENGINE

Follow these instructions to start your chainsaw. Your chainsaw has a starting reminder decal similar to the one shown below:



 Make sure the chain brake is locked before starting.

 Press the primer (air purge) bulb 10 times. If fuel is not seen, press the primer (air purge) bulb 10 more times.
Note: If the outdoor temperature is less than 4°C (40°F), press 15 times.

 Unlock, then move the blue start lever to the top (START) position.

 Using your right hand, pull the starter rope sharply until the machine starts, or a maximum of 6 times.
Note: If the machine does not start after 6 pulls, repeat the procedure for starting a cold engine.

IMPORTANT: When pulling the starter rope, do not use the full extent of the rope as this can cause the rope to break. Do not let starter rope snap back. Hold the handle and let the rope rewind slowly.

 Allow the engine to run for 30 seconds.

 Before accelerating to full throttle, pull the front hand guard towards the front handle. The chain brake is now unlocked.

Squeeze the throttle trigger for 10 seconds, then release the throttle trigger to set normal idle. Your chainsaw is now ready for use.

⚠ WARNING: The chain must not move when the engine runs at idle speed. If the chain moves at idle speed refer to the **MAINTENANCE** section for carburettor adjustment.

⚠ WARNING: Avoid contact with the muffler. A hot muffler can cause serious burns.

⚠ WARNING: Do not attempt to throw or drop-start the chain saw. Doing so will put the operator at risk of serious injury due to loss of control of the chain saw.

STARTING A WARM ENGINE

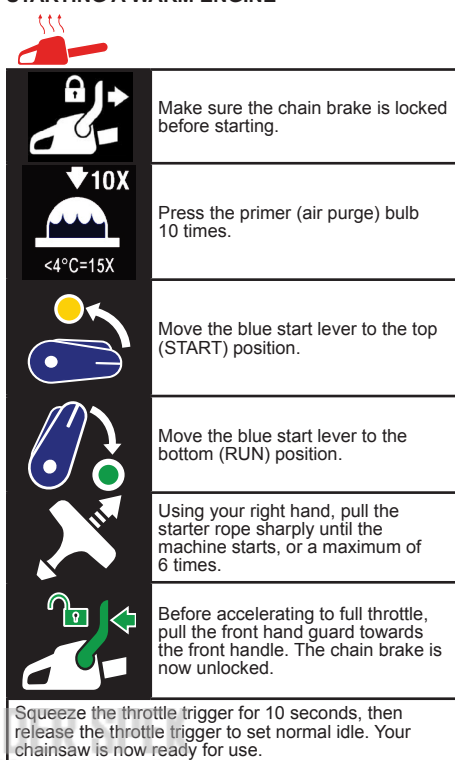



 Make sure the chain brake is locked before starting.

 Press the primer (air purge) bulb 10 times.

 Move the blue start lever to the top (START) position.

 Move the blue start lever to the bottom (RUN) position.

 Using your right hand, pull the starter rope sharply until the machine starts, or a maximum of 6 times.

 Before accelerating to full throttle, pull the front hand guard towards the front handle. The chain brake is now unlocked.

Squeeze the throttle trigger for 10 seconds, then release the throttle trigger to set normal idle. Your chainsaw is now ready for use.

DIFFICULT STARTING (or starting a flooded engine)

NOTE: If the product does not start, the fuel can be too hot.
NOTE: Always use new fuel and decrease the operation time during warm weather.

1. Put the product in a cool area away from open sunlight.
2. Let the product cool down for 20 minutes at minimum.
3. Press the primer bulb again and again for 10-15 seconds.
4. Obey the procedure to start a cold engine.

STOPPING

To stop the engine push the STOP switch down.

⚠ WARNING! To avoid involuntary start up, the spark plug cap must always be removed from the spark plug when the machine is unsupervised.

CHAIN BRAKE

⚠ WARNING: If the brake band is worn too thin it may break when the chain brake is triggered. With a broken brake band, the chain brake will not stop the chain. The chain brake should be replaced by an authorized service dealer if any part is worn to less than 0.5 mm (0.020 in) thick. Repairs on a chain brake should be made by an authorized service dealer.

Take your unit to the place of purchase if purchased from a servicing dealer, or to the nearest authorized master service dealer.

This saw is equipped with a chain brake. The brake is designed to stop the chain if kickback occurs.

The inertia-activated chain brake is locked if the front hand guard is pushed forward, either manually (by hand) or automatically (by sudden movement).

If the brake is already locked, it is unlocked by pulling the front handguard back toward the front handle as far as possible.

When cutting with the saw, the chain brake must be unlocked.

BRAKING FUNCTION CONTROL

NOTE: The chain brake must be checked several times daily. The engine must be running when performing this procedure.

This is the only instance when the saw should be placed on the ground with the engine running.

Place the saw on firm ground. Grip the rear handle with your right hand and the front handle with your left hand. Apply full throttle by fully depressing the throttle trigger. Activate the chain brake by turning your left wrist against the hand guard without releasing your grip around the front handle. The chain should stop immediately.

CHECKING THE INERTIA ACTIVATING FUNCTION CONTROL

⚠ WARNING! When performing the following procedure, the engine must be turned off.

1. Grip the rear handle with your right hand and the front handle with your left hand.
2. Hold the chainsaw approximately 40-45 centimeters (16-18 inches) above a stump or other wooden surface.
3. Release your grip on the front handle and use the weight of the saw to let the tip of the guide bar fall forward and contact the stump. When the tip of the bar hits the stump, the brake should activate.

WORKING TECHNIQUES

PRACTICING YOUR CUTS

Practice cutting a few small logs using the following techniques to get the "feel" of using your saw before you begin a major sawing operation.

- Squeeze the throttle trigger and allow the engine to reach full speed before cutting.
- Begin cutting with the saw frame against the log.
- Keep the engine at full speed the entire time you are cutting.
- Allow the chain to cut for you. Exert only light downward pressure. If you force the cut, damage to the guide bar, chain, or engine can result.
- Release the throttle trigger as soon as the cut is completed, allowing the engine to idle. If you run the saw at full throttle without a cutting load, unnecessary wear can occur to the chain, guide bar, and engine. It is recommended that the engine not be operated for longer than 30 seconds at full throttle.
- To avoid losing control when cut is complete, do not put pressure on saw at end of cut.
- Stop the engine before setting the saw down after cutting.

FELLING A TREE

PLANNING

⚠ WARNING! Check for broken or dead branches which can fall while cutting causing serious injury. Do not cut near buildings or electrical wires if you do not know the direction of tree fall, nor cut at night since you will not be able to see well, nor during bad weather such as rain, snow, or strong winds, etc. If the tree makes contact with any utility line, the utility company should be notified immediately.

Carefully plan your sawing operation in advance.

Clear the work area. You need a clear area all around the tree so you can have secure footing.

The chainsaw operator should keep on the uphill side of the terrain as the tree is likely to roll or slide downhill after it is felled.

Study the natural conditions that can cause the tree to fall in a particular direction.

Natural conditions that can cause a tree to fall in a particular direction include:

- The wind direction and speed.
- The lean of the tree. The lean of a tree might not be apparent due to uneven or sloping terrain. Use a plumb or level to determine the direction of tree lean.
- Weight and branches on one side.
- Surrounding trees and obstacles.

Look for decay and rot. If the trunk is rotted, it can snap and fall toward the operator. Check for broken or dead branches which can fall on you while cutting.

Make sure there is enough room for the tree to fall.

Maintain a distance of 2-1/2 tree lengths from the nearest person or other objects. Engine noise can drown out a warning call.

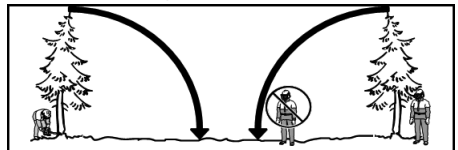

Remove dirt, stones, loose bark, nails, staples, and wire from the tree where cuts are to be made.

Plan a clear retreat path to the rear and diagonal to the line of fall. Note the danger zone (1), retreat path (2), and felling direction (3) in the following diagram.

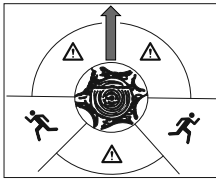

USING THE NOTCH METHOD

The notch method is used to fell large trees. A notch is cut on the side of the tree in the desired direction of fall. After a felling cut is made on the opposite side of the tree, the tree will tend to fall into the notch.

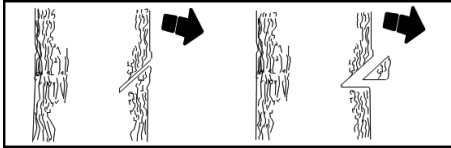

NOTE: If the tree has large buttress roots, remove them before making the notch. If using saw to remove buttress roots, keep saw chain from contacting ground to prevent dulling of the chain.

Make the notch cut by cutting the top of the notch first. Cut through 1/3 of the diameter of the tree. Next complete the notch by cutting the bottom of the notch. Once the notch is cut remove the notch of wood from the tree.

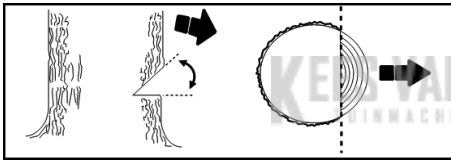

After removing the wood from the notch, make the felling cut on the opposite side of the notch. This is done by making a cut about 5 centimeters (2 inches) higher than the center of the notch. This will leave enough uncut wood between the felling cut and the notch to form a hinge. This hinge will help prevent the tree from falling in the wrong direction.

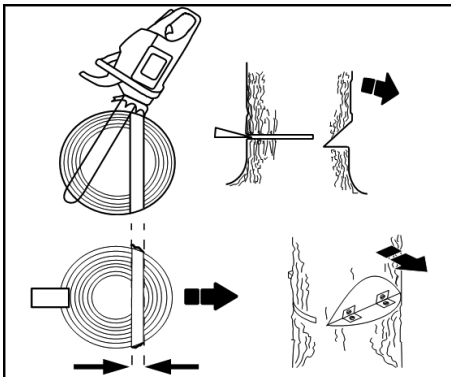

NOTE: Before felling cut is complete, use wedges to open the cut if necessary to control the direction of fall. To avoid kickback and chain damage, use wood or plastic wedges, but never steel or iron wedges.

Be alert to signs that the tree is ready to fall: cracking

sounds, widening of the felling cut, or movement in the upper branches.

As tree starts to fall, stop saw, put it down, and get away quickly on your planned retreat path.

DO NOT cut down a partially fallen tree with your saw. Be extremely cautious with partially fallen trees that may be poorly supported. When a tree doesn't fall completely, set the saw aside and pull down the tree with a cable winch, block and tackle, or tractor.

CUTTING A FALLEN TREE (BUCKING)

Bucking is the term used for cutting a fallen tree to the desired log size.

WARNING! Do not stand on the log being cut. Any portion can roll causing loss of footing and control. Do not stand downhill of the log being cut.

IMPORTANT POINTS:

- Cut only one log at a time.
- Cut shattered wood very carefully; sharp pieces of wood could be flung toward operator.
- Use a sawhorse to cut small logs. Never allow another person to hold the log while cutting and never hold the log with your leg or foot.
- Do not cut in an area where logs, limbs, and roots are tangled such as in a blown down area. Drag the logs into a clear area before cutting by pulling out exposed and cleared logs first.
- Make sure the chain will not strike the ground or any other object during or after cutting.

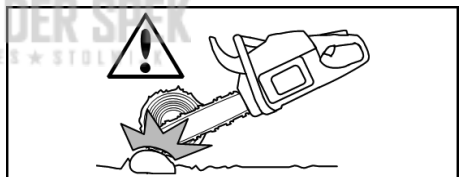

WARNING! If saw becomes pinched or hung in a log, don't try to force it out. You can lose control of the saw resulting in injury and/or damage to the saw. Stop the saw, drive a wedge of plastic or wood into the cut until the saw can be removed easily. Restart the saw and carefully reenter the cut. To avoid kickback and chain damage, do not use a metal wedge. Do not attempt to restart your saw when it is pinched or hung in a log.

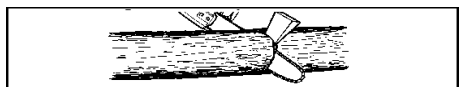

TYPES OF BUCKING CUTS

Overcutting begins on the top side of the log with the bottom of the saw against the log. When overcutting use light downward pressure.

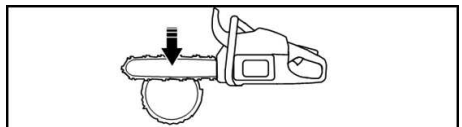

Undercutting involves cutting on the underside of the

log with top of saw against the log. When undercutting use light upward pressure. Hold saw firmly and maintain control. The saw will tend to push back toward you.

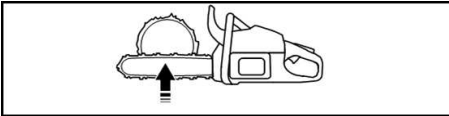

⚠ WARNING! Never turn saw upside down to undercut. The saw cannot be controlled in this position.

Always make your first cut on the compression side of the log. The compression side of the log is where the pressure of the log's weight is concentrated.

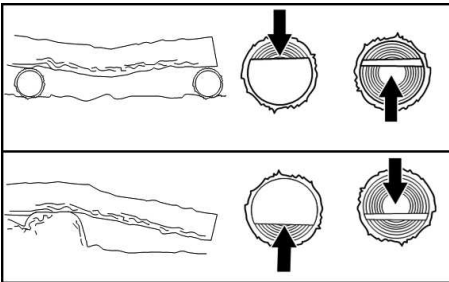

BUCKING WITHOUT A SUPPORT

1. Overcut through 1/3 of the diameter of the log.
2. Roll the log over and finish with a second overcut.

NOTE: Watch for logs with a compression side to prevent the saw from pinching.

BUCKING USING A LOG OR SUPPORT STAND

1. Make the first cut on the compression side of the log. Your first cut should extend 1/3 of the diameter of the log.
2. Finish with your second cut.

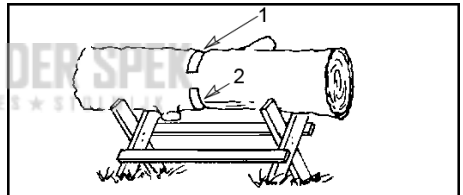
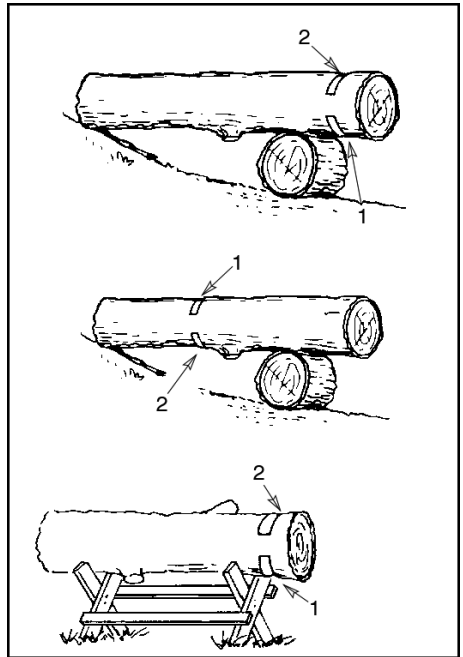

LIMBING AND PRUNING

⚠ WARNING! Be alert for and guard against kickback. Do not allow the moving chain to contact any other branches or objects at the nose of the guide bar when limbing or pruning. Allowing such contact can result in serious injury.

⚠ WARNING! Never climb into a tree to limb or prune. Do not stand on ladders, platforms, a log, or in any position which can cause you to lose your balance or control of the saw.

IMPORTANT POINTS

- Work slowly, keeping both hands firmly gripped on the saw. Maintain secure footing and balance.
- Watch out for springpoles. Springpoles are small size limbs which can catch the saw chain and whip toward you or pull you off balance. Use extreme caution when cutting small size limbs or slender material.
- Be alert for springback. Watch out for branches that are bent or under pressure. Avoid being struck by the branch or the saw when the tension in the wood fibers is released.
- Keep a clear work area. Frequently clear branches out of the way to avoid tripping over them.

LIMBING

Always limb a tree after it is cut down. Only then can limbing be done safely and properly.

Leave the larger limbs underneath the felled tree to support the tree as you work.

Start at the base of the felled tree and work toward the top, cutting branches and limbs. Remove small limbs with one cut.

Keep the tree between you and the chain. Cut from the side of the tree opposite the branch you are cutting.

Remove larger, supporting branches with the cutting techniques described in BUCKING WITHOUT A SUPPORT.

Always use an overcut to cut small and freely hanging limbs. Undercutting could cause limbs to fall and pinch the saw.

PRUNING

⚠ WARNING! Limit pruning to limbs shoulder height or below. Do not cut if branches are higher than your shoulder. Get a professional to do the job.

1. Make the first cut one-third of the way through the bottom of the limb.
2. Make the second cut all the way through the limb.
3. Make the third overcut leaving a 2.5 to 5 centimeter (1 to 2 inch) collar from the trunk of the tree.

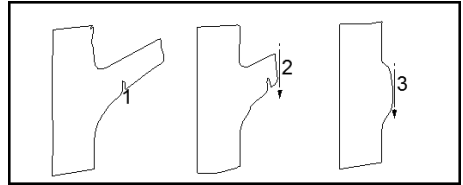

MAINTENANCE

⚠ WARNING: Disconnect the spark plug before performing maintenance except for carburettor adjustments.

We recommend all service and adjustments not listed in this manual be performed by an authorized or Master Service Dealer.

GENERAL RECOMMENDATIONS

The warranty on this unit does not cover items that have been subjected to operator abuse or negligence. To receive full value from the warranty, the operator must maintain the unit as instructed in this manual. Various adjustments will need to be made periodically to properly maintain your unit.

IMPORTANT: Have all repairs other than the recommended maintenance described in the instruction manual performed by an authorized service dealer.

If any dealer other than an authorized service dealer performs work on the product, the company may not pay for repairs under warranty. It is your responsibility to maintain and perform general maintenance.

MAINTENANCE SCHEDULE

Before each use

- Check fuel mixture level
- Check bar lubrication
- Check chain tension
- Check chain sharpness
- Check for damaged parts
- Check for loose caps
- Check for loose fasteners
- Check for loose parts

Every 5 hours*

- Inspect and clean air filter
- Inspect and clean chain brake
- Inspect and clean guide bar

Every 25 hours*

- Inspect and clean spark arresting screen and muffler

Yearly

- Replace spark plug
- Replace fuel filter
- Replace air filter

* Each hour of operation is approximately 2 tanks of fuel.

MAINTENANCE PROCEDURES

CHECK FOR DAMAGED OR WORN PARTS

Contact an authorized service dealer for replacement of damaged or worn parts.

NOTE: It is normal for a small amount of oil to appear under the saw after engine stops. Do not confuse this with a leaking oil tank.

- **STOP Switch** - Ensure STOP switch functions properly by pushing the switch down. Make sure engine stops; then restart engine and continue.
- **Fuel Tank** - Do not use saw if fuel tank shows signs of damage or leaks.
- **Oil Tank** - Do not use saw if oil tank shows signs of damage or leaks.

CHECK FOR LOOSE FASTENERS AND PARTS

- Bar Nuts
- Chain
- Muffler
- Cylinder Shield
- Air Filter
- Handle Screws
- Vibration Mounts
- Starter Housing
- Front Hand Guard

CHECK FUEL MIXTURE LEVEL

See FUELING ENGINE under the OPERATION section.

LUBRICATION

See GUIDE BAR AND CHAIN OIL under the OPERATION section.

INSPECT AND CLEAN THE UNIT AND DECALS

After each use, inspect complete unit for loose or damaged parts. Clean the unit and decals using a damp cloth with a mild detergent.

Wipe off unit with a clean dry cloth.

CHECK THE CHAIN BRAKE

See CHAIN BRAKE in the OPERATION section.

CLEAN AIR FILTER

⚠ WARNING: Do not clean filter in petrol or other flammable solvent to avoid creating a fire hazard or producing harmful emissions.

A dirty air filter decreases the life and performance of the engine and increases fuel consumption and harmful emissions. Always clean your air filter after 10 tanks of fuel or 5 hours of operation, whichever comes first. Clean more frequently in dusty conditions. A used air filter can never be completely cleaned. It is advisable to replace your air filter with a new one after every 50 hours of operation, or annually, whichever comes first.

1. Loosen the three screws (A) on the cylinder cover (B).
2. Remove the cylinder cover.
3. Remove the air filter cover (C) and air filter (D).
4. Clean the air filter using hot soapy water. Rinse with clean cool water. Air dry completely before reinstalling.
5. Reinstall the air filter and air filter cover.
6. Reinstall the cylinder cover and three screws. Tighten securely to 1,5-2 N-m (13-18 in-lb).

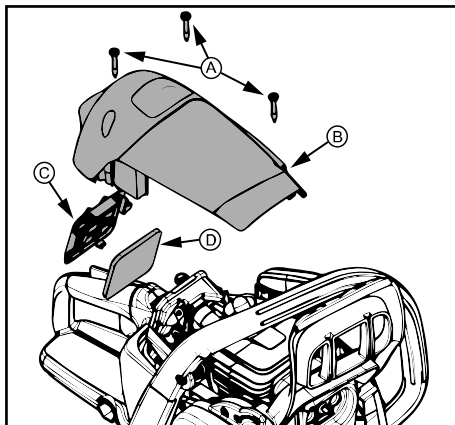

INSPECT MUFFLER AND SPARK ARRESTING SCREEN

As the unit is used, carbon deposits build up on the muffler and spark arresting screen, and must be removed to avoid creating a fire hazard or affecting engine performance.

Replace the spark arresting screen if breaks occur.

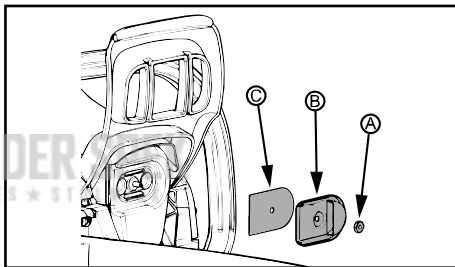

CLEANING THE SPARK ARRESTING SCREEN

1. Loosen and remove the nut (A) from the exhaust outlet cover (B).
2. Remove the exhaust outlet cover.
3. Remove the spark arresting screen (C). Handle the screen carefully to prevent damage.
4. Clean the spark arresting screen gently with a wire brush. Replace screen if breaks are found.
5. Replace any broken or cracked muffler parts.
6. Reinstall spark arresting screen, exhaust outlet cover, and nut. Tighten nut securely to 2,8-4 N-m (25-35 in-lb).

REPLACE SPARK PLUG

The spark plug should be replaced each year to ensure the engine starts easier and runs better. Ignition timing is fixed and nonadjustable.

1. Loosen the three screws (A) on the cylinder cover (B).
2. Remove the cylinder cover.
3. Pull off the spark plug boot (C).
4. Remove spark plug (D) from the cylinder and discard.
5. Install a new spark plug and tighten securely with a 19 mm (3/4 inch) socket wrench to 20-34 N-m (15-25 ft-lb). The spark plug gap should be 0,5 mm (0.02 inch).
6. Reinstall the spark plug boot.

7. Reinstall the cylinder cover and the three screws.
Tighten securely to 1,5-2 N-m (13-18 in-lb).

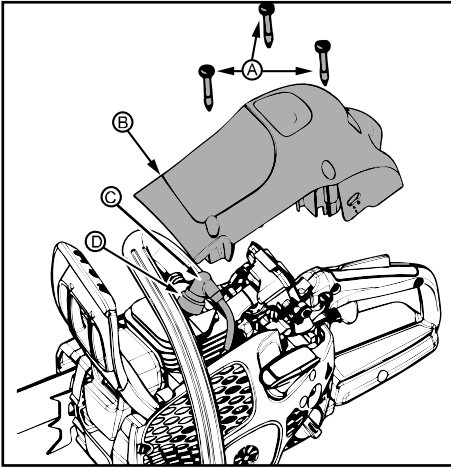

CARBURETOR ADJUSTMENT

⚠ WARNING: The chain will be moving during most of this procedure. Wear your protective equipment and observe all safety precautions. The chain must not move at idle speed.

Indications for idle speed adjustment

The carburetor has been carefully set at the factory. Adjustments may be necessary if you notice any of the following conditions:

- The chain moves at idle. See IDLE SPEED-T ADJUSTMENT procedure.
- The saw will not idle. See IDLE SPEED-T ADJUSTMENT procedure.

Idle speed-T adjustment

Allow the engine to idle. If the chain moves, the idle is too fast. If the engine stalls, the idle is too slow.

Adjust the speed until the engine runs without chain movement (idle too fast) or stalling (idle too slow).

The idle speed screw is located in the area above the primer (air purge) bulb and is labeled "T".

Turn the idle speed screw (T) clockwise to increase the engine speed.

Turn the idle speed screw (T) counterclockwise to decrease the engine speed.

COOLING SYSTEM

To keep the working temperature as low as possible the machine is equipped with a cooling system.

The cooling system consists of:

- Air intake on the starter
- Air guide plate
- Fins on the flywheel
- Cooling fins on the cylinder
- Cylinder cover (directs cold air over the cylinder)

Clean the cooling system with a brush after each use, more often in demanding conditions. A dirty or blocked cooling system results in the machine overheating which causes damage to the piston and cylinder.

KEES VAN DER SPEK
TUINMACHINES * STOLWIJK

TO SHARPEN THE SAW CHAIN

The cutter

The cutting part of the saw chain is called the cutter and consists of a cutting tooth (A) and the depth gauge (B). The cutters cutting depth is determined by the difference in height between the two, the depth gauge setting (C).

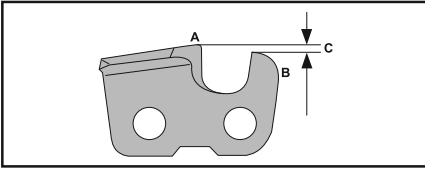

When you sharpen a cutting tooth there are four important factors to remember:

- Filing angle.

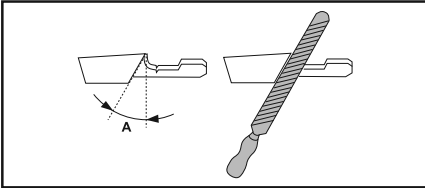

- Cutting angle.

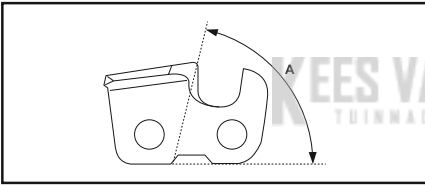

- File position.

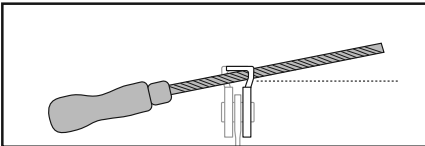

- Round file diameter.

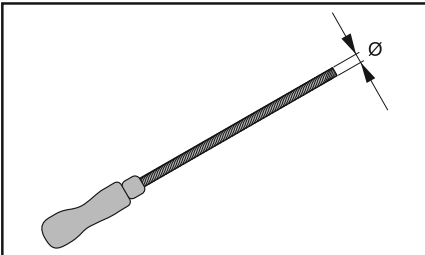

To sharpen the cutting teeth

Use a round file and a file gauge to sharpen the cutting teeth. See the TECHNICAL DATA section of this manual for information on the recommended dimension of the file and gauge for the saw chain installed on your product.

1. Make sure that the saw chain is correctly tensioned. A slack chain will move sideways, making it more difficult to sharpen correctly.
2. File all teeth on one side first. File the cutting teeth from the inside face and reduce the pressure on the return stroke.
3. Turn the product over and file the teeth on the other side.
4. File all the teeth to the same length. When the length of the cutting teeth is reduced to 4 mm (5/32") the saw chain is worn out and must be replaced.

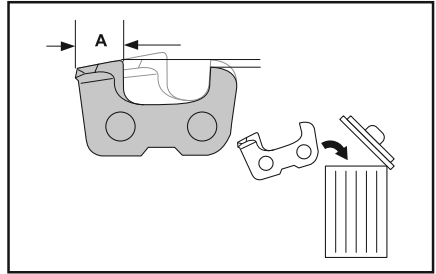

To adjust the depth gauge setting

Sharpen the cutting teeth before you adjust the depth gauge setting. When you sharpen the cutting tooth (A), the depth gauge setting (C) will decrease. To maintain optimal cutting performance, the depth gauge (B) has to be filed down to achieve the recommended depth gauge setting. See the TECHNICAL DATA section of this manual to find the correct depth gauge setting for your particular chain.

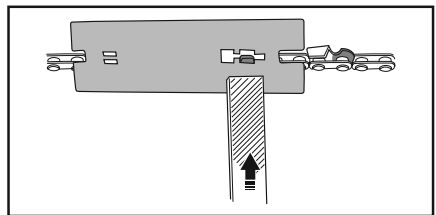
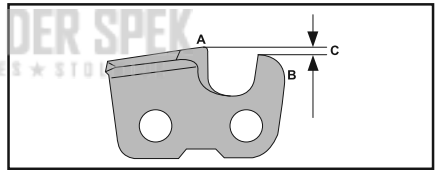

NOTE: This recommendation assumes that the length of the cutting teeth is not reduced excessively.

Use a flat file and depth gauge tool to adjust the depth gauge.

1. Put the depth gauge tool above the saw chain. Detailed information regarding how to use the depth gauge tool will be found on the package of the depth gauge tool.
2. Use the flat file to file off the tip of the depth gauge that protrudes through the depth gauge tool. The depth gauge setting is correct when you no longer feel resistance as you draw the file along the depth gauge tool.

GUIDE BAR

Conditions which require guide bar maintenance:

- Saw cuts to one side or at an angle.
- Saw has to be forced through the cut.
- Inadequate supply of oil to bar/chain.

Check the condition of guide bar each time chain is sharpened. A worn guide bar will damage the chain and make cutting difficult.

After each use, push the ON/STOP switch down until the engine stops, then clean all sawdust from the guide bar and sprocket hole.

To maintain guide bar:

1. Loosen and remove bar nuts and clutch cover. Remove bar and chain from saw.
2. Clean the oil holes (A) and bar groove (B).

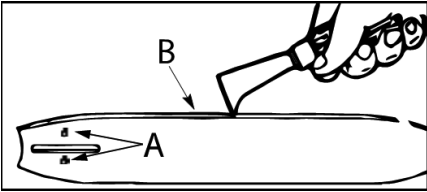

3. Burring of guide bar rails is a normal process of rail wear. Remove these burrs with a flat file.
4. When rail top is uneven, use a flat file to restore square edges and sides.

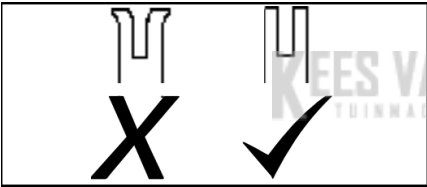

Replace guide bar when the groove is worn, the guide bar is bent or cracked, or when excess heating or burring of the rails occurs. If replacement is necessary, use only the guide bar specified for your saw in the repair parts list or on the decal located on the chainsaw.

TROUBLESHOOTING

TROUBLESHOOTING TABLE

⚠ WARNING: Always stop unit and disconnect spark plug before performing all of the recommended remedies below except remedies that require operation of the unit.

TROUBLE	CAUSE	REMEDY
Engine will not start or will run only a few seconds after starting.	<ol style="list-style-type: none"> 1. Engine flooded. 2. Fuel tank empty. 3. Spark plug not firing. 4. Fuel not reaching carburettor. 	<ol style="list-style-type: none"> 1. See "Difficult Starting" in STARTING AND STOPPING Section. 2. Fill tank with correct fuel mixture. 3. Install new spark plug. 4. Check for dirty fuel filter; replace. Check for kinked or split fuel line; repair or replace.
Engine will not idle properly.	<ol style="list-style-type: none"> 1. Idle speed requires adjustment. 2. Carburettor requires adjustment. 	<ol style="list-style-type: none"> 1. See "Carburettor Adjustment" in the MAINTENANCE Section. 2. Contact an authorized service dealer.
Engine will not accelerate, lacks power, or dies under a load.	<ol style="list-style-type: none"> 1. Air filter dirty. 2. Spark plug fouled. 3. Chain brake engaged. 4. Carburettor requires adjustment. 	<ol style="list-style-type: none"> 1. Clean or replace air filter. 2. Clean or replace plug and regap. 3. Disengage chain brake. 4. Contact an authorized service dealer.
Engine smokes excessively.	<ol style="list-style-type: none"> 1. Too much oil mixed with gasoline. 	<ol style="list-style-type: none"> 1. Empty fuel tank and refill with correct fuel mixture.
Chain moves at idle speed.	<ol style="list-style-type: none"> 1. Idle speed requires adjustment. 2. Clutch requires repair. 	<ol style="list-style-type: none"> 1. See "Carburettor Adjustment" in the MAINTENANCE Section. 2. Contact an authorized service dealer.

STORAGE

Perform the following steps after each use:

- Allow the engine to cool, and secure the unit before storing or transporting.
- Store chain saw and fuel in a well ventilated area where fuel vapors cannot reach sparks or open flames from water heaters, electric motors or switches, furnaces, etc.
- Store chain saw with all guards in place and position chain saw so that any sharp object cannot accidentally cause injury.
- Store chain saw well out of the reach of children.

SEASONAL STORAGE

Prepare your unit for storage at the end of the season or if it will not be used for 30 days or more.

If your chain saw is to be stored for a period of time:

- Clean saw thoroughly before storage.
- Store in a clean dry area.
- Lightly oil external metal surfaces and guide bar.
- Oil the chain and wrap it in heavy paper or cloth.

FUEL SYSTEM

Fuel stabilizer is an acceptable alternative in minimizing the formation of fuel gum deposits during storage. Add stabilizer to the petrol in the fuel tank or fuel storage container.

Follow the mix instructions found on stabilizer containers. Run engine at least 5 minutes after adding stabilizer.

ENGINE

- Remove spark plug and pour 1 teaspoon of 2-cycle engine oil through the spark plug opening. Slowly pull the starter rope 8 to 10 times to distribute oil.
- Replace spark plug with new one of recommended type and heat range.
- Clean air filter.
- Check entire unit for loose screws, nuts, and bolts. Replace any damaged, broken, or worn parts.
- At the beginning of the next season, use only fresh fuel having the proper petrol to oil ratio.

OTHER

- Do not store petrol from one season to another.
- Replace your petrol container if it starts to rust.

TECHNICAL DATA

TECHNICAL DATA

	CS 42STE (SASA242MC)
Engine	
Cylinder displacement, cm ³	42
Stroke, mm	32
Idle speed, rpm	2800-3200
Power, kW	1,5/9000
Ignition system	
Spark plug	Husqvarna HQT-1 •
Electrode gap, mm	0,5
Fuel and lubrication system	
Fuel tank capacity, cm ³	300
Oil pump capacity at 9,000 rpm, ml/min	4-8
Oil tank capacity, cm ³	200
Type of oil pump	Automatic
Weight	
Chain saw without bar or chain, empty tanks	4,9 kg (10,8 lb)
Noise emissions (see note 1)	
Sound power level, measured dB(A)	112
Sound power level, guaranteed L _{WA} dB(A) - Europe	118
Sound levels (see note 2)	
Equivalent sound pressure level at the operator's ear, dB(A)	98,7
Equivalent vibration levels, a_{hveq} (see note 3)	
Front handle, m/s ²	5,22
Rear handle, m/s ²	6,24
Chain/bar	
Standard bar length	14 in (35 cm), 16 in (40 cm) 18 in (45 cm)
Recommended bar lengths	14 in (35 cm), 16 in (40 cm) 18 in (45 cm)
Usable cutting length	13,4 in (34 cm), 15,4 in (39 cm) 17,4 in (44 cm)
Pitch	3/8 in (9,52 mm)
Thickness of drive links	1,3 mm (.050 in)
Type of drive sprocket/number of teeth	Spur/7
Chain speed at max. power, m/sec	20

Note 1: Noise emissions in the environment measured as sound power (L_{WA}) in conformity with EC directive 2000/14/EC.

Note 2: Equivalent sound pressure level, according to ISO 22868, is calculated as the time-weighted energy total for different sound pressure levels under various working conditions. Typical statistical dispersion for equivalent sound pressure level is a standard deviation of 1 dB (A).

Note 3: Equivalent vibration level, according to ISO 22867, is calculated as the time-weighted energy total for vibration levels under various working conditions. Reported data for equivalent vibration level has a typical statistical dispersion (standard deviation) of 1 m/s².

GUIDE BAR AND SAW CHAIN COMBINATIONS

The following cutting attachments are approved for the models covered in this manual.

Guide bar				Saw chain	
Length	Pitch	Gauge	Max. nose radius	Type	Drive links (no.)
35 cm (14 in)	3/8 in	1,3 mm (0.05 in)	9T	UC83G / H37 / 91PX	52
40 cm (16 in)	3/8 in	1,3 mm (0.05 in)	9T	UC83G / H37 / 91PX	56
45 cm (18 in)	3/8 in	1,3 mm (0.05 in)	9T	UC83G / H37 / 91PX	62

SYMBOLER

Maskinen kan vara farlig! Vårdslös eller felaktig användning kan orsaka allvarliga skador.	
Läs igenom bruksanvisningen noggrant och se till att du förstår instruktionerna innan du använder maskinen.	
Använd alltid: • ögonskydd såsom imsäkra, ventilerade skyddsglasögon eller ansiktsmask • godkänd skyddshjälm • hörselskydd (öronproppar eller kåpor) för att skydda din hörsel	
Använd aldrig motorsågen med bara en hand.	
Användaren ska alltid hålla motorsågen med båda händerna.	
Tillåt aldrig svärdsspetsen att komma i kontakt med ett föremål.	
Högsta uppmätta kastvärde.	
A-viktad ljudtrycksnivå vid 7,5 meter enligt Australien NSW "Protection of the Environment Operations (Noise Control) Regulation 2008". Dessa data anges på etiketten.	
Bulleremissioner till omgivningen enligt Europeiska Gemenskapens direktiv. Dessa data anges i avsnittet TEKNISKA DATA och på etiketten.	
Denna produkt överensstämmer med gällande EG-direktiv.	

Denna produkt överensstämmer med gällande EAC-direktiv.	
Denna produkt överensstämmer med föreskrifter i Australien gällande elektromagnetisk kompatibilitet (EMC).	
Använd blyfri bensin och tvåtaktsolja blandad i förhållandet 50:1 (2 %).	
50:1 bensin-/oljeförhållande.	50:1
Använd inte blandat E15- eller E85-bränsle.	
Kedjeoljelock.	
Motorn stannas genom att tändningen slås ifrån med stoppkontakten.	
Primer.	
Lås upp kedjebromsen.	
Lås kedjebromsen.	
Kedjebroms: • inte låst (vänster) • låst (höger)	
Kedjans rotationsriktning.	

LÄR KÄNNA DIN MASKIN

LÄS DEN HÄR ANVÄNDARHANDBOKEN OCH SÄKERHETSFÖRESKRIFTER INNAN DU ANVÄNDER DIN MOTORSÄG. Jämför bilderna med i enheten för att bekanta dig med placeringen av de olika reglagen och justeringar. Spara handboken för framtida bruk.

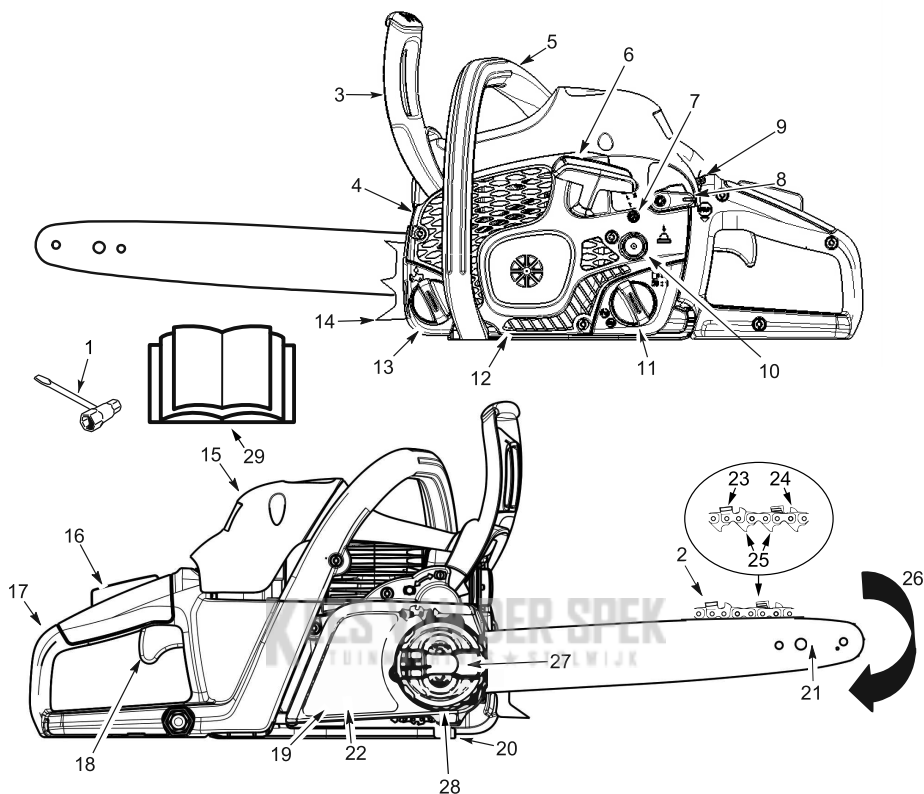

OBS: Utseendet på din produkt kan skilja sig från produkten som visas.

1. Kombinationsverktyg	11. Påfyllningslock för bränsleblandning	21. Svärd
2. Sägkedja	12. Startapparatus	22. Kedjebroms
3. Kastskydd	13. Oljepåfyllningslock för svärd och kedja	23. Skär
4. Ljuddämpare	14. Barkstöd	24. Djupmått
5. Främre handtag	15. Cylinderkäpa	25. Drivlänkar
6. Startsnöre	16. Gasreglagespär	26. Kedjans färdriktning
7. Tomgångsskruv	17. Bakre handtag	27. Svärdets fästvred
8. Startspak	18. Gasreglage	28. Kedjespänningsring
9. På-/stoppknapp	19. Kopplingskäpa	29. Manuell
10. Bränsleblåsa (bränslepump)	20. Kedjefångare	

SÄKERHET

⚠ WARNING: Koppla alltid loss tändstiftskabeln och placera den så att den inte kan komma i kontakt tändstiftet för att undvika oavsiktlig start vid installationer, transport, justeringar eller reparationer (utom justeringar av förgasaren).

INTRODUKTION

En motorsåg är ett verktyg som sågar trä i hög hastighet. Speciella säkerhetsföreskrifter måste följas för att undvika risken för olyckor.

Underlåtenhet att följa samtliga säkerhetsföreskrifter och försiktighetsåtgärder kan leda till allvarliga skador.

Om situationer uppstår som inte täcks i denna bruksanvisning ska du vara försiktig och använda gott omdöme. Om du behöver hjälp kontaktar du din auktoriserade serviceverkstad eller ringer kundservice.

PLANERING

- Studera bruksanvisningen noga tills du är helt införd med och kan följa alla säkerhetsföreskrifter, försiktighetsåtgärder och användarinstruktioner innan du använder maskinen.
- Begränsa användningen av sågen till vuxna personer som förstår och kan följa säkerhetsreglerna, försiktighetsåtgärdena och användarinstruktionerna i bruksanvisningen.
- Använd skyddsutrustning. Använd alltid arbetsskor med stålhätta och halkfri sula, åtsittande kläder, byxholkar, kraftiga och halksäkra handskar, ögonskydd i form av skyddsglasögon (gärna ventilerade och dimfria) eller ansiktsmask, godkänd skyddshjälm och hörselskydd (öronproppar eller ljuddämpare) som skyddar din hörsel. Användare som ofta arbetar med maskinen bör kontrollera sin hörsel regelbundet eftersom bullret från motorsågen kan orsaka hörselskador. Fråst upp långt här ovanför axlarna.



- Håll alla delar av din kropp borta från kedjan när motorn är igång.
- Håll barn, åskådare och husdjur på minst 10 meters avstånd från arbetsplatsen. Låt inte andra personer eller husdjur uppehålla sig i närheten när du startar eller använder motorsågen.
- Hantera eller använd inte motorsågen om du är trött, sjuk, uppjagad eller om du är påverkad av alkohol, droger eller läkemedel. Du måste vara i god fysisk form och på alerten. Motorsågsarbete är ansträngande. Om du har någon åkomma som kan förvärras av ansträngande arbete ska du rådfråga din läkare innan du använder motorsågen.

- Planera arbetet noga i förväg. Börja inte såga förrän du har ett fritt arbetsområde, ett säkert förfäste och en planerad reträttväg om du ska fälla träd.

ANVÄNDA DIN SÅG

- Använd inte motorsågen med bara en hand. Användare, medhjälpare, åskådare och andra kan skadas allvarligt om maskinen används med en hand. En motorsåg är avsedd att hanteras med båda händerna.
- Använd endast motorsågen utomhus på välventilerade platser.
- Använd inte sågen från en stege eller i ett träd.

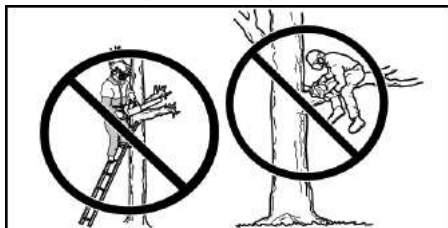

- Se noga till att kedjan inte har kontakt med något föremål när du startar motorn. Försök aldrig att starta maskinen när svärdet befinner sig i ett snitt.
- Öka inte trycket på maskinen i slutet av snittet. Det kan leda till att du tappar kontrollen när snittet är klart.
- Stäng av motorn innan du lägger ned sågen.
- Använd inte en motorsåg som är skadad, felaktigt justerad eller ofullständig monterad. Byt omedelbart ut svärdet, handskyddet eller kedjebromsen om dessa delar skadas eller går sönder på något sätt.
- Långvarig exponering för vibrationer från bensindrivna handverktyg kan skada blodkärl och nerver i fingrar, händer och leder på personer som lätt drabbas av cirkulationsrubbingar eller onormala svullnader. Långvarig användning i kall väderlek har kopplats till skador på blodkärl hos i övrigt friska personer. Avbryt användningen av detta verktyg och uppsök läkare om symptom uppstår såsom domning, smärta, kraftförluster, förändringar i hudfärg eller -textur, eller känsselförlust i fingrar, händer eller leder. Ett antivibrationsssystem garanterar ej att riskerna för ovanstående problem helt elimineras. Personer som använder motordrivna maskiner på kontinuerlig och regelbunden basis måste noga övervaka sin fysiska hälsa och maskinens skick.
- Med motorn avstängd ska du förflytta motorsågen med ljuddämparen riktad bort från din kropp och svärdet och kedjan bakåt, helst täckt med en skida.



UNDERHÅLLA DIN SÅG

- Se till att all motorsågsservice utförs av en auktoriserad serviceverkstad med undantag för de punkter som anges i avsnittet underhåll i

bruksanvisningen. Om till exempel felaktiga verktyg används för att avlägsna eller hålla svånghjulet vid service på kopplingen kan strukturella skador uppstå på svånghjulet och få det att spricka.

- Se till att sågkedjan stannar när gasreglaget släpps. För korrigerig ska du se avsnittet om UNDERHÅLL för justering av förgasaren.
- Modifiera aldrig sågen på något sätt.
- Håll handtagen torra, rena och fria från olja och bränsleblandning.
- Se till att tank- och oljelock, skruvar och andra fastdon är på plats och ordentligt åtdragna.
- Använd endast originaltillbehör och reservdelar efter rekommendationer.
- Vissa regioner kräver enligt lag att förbränningsmotorer utrustas med gnistskydd. Om du arbetar i en region där sådana regler finns är du juridiskt ansvarig för delarnas driftförhållanden. Underlåtenhet att göra det står i strid med lagen. Se avsnittet om UNDERHÅLL för underhåll av gnistskydd.

HANTERING AV BRÄNSLE

- Rök inte när du hanterar bränsle eller använder sågen.
- Eliminera alla källor till gnistor eller eld i områden där bränsle blandas eller hålls. Ingen rökning, öppen eld eller arbeten som kan orsaka gnistor är tillåtna. Låt motorn kallna innan du fyller på bensin.
- Ha alltid verktyg för brandsläckning tillgängliga ifall du skulle behöva dem.
- Blanda och fyll på bränsle på bar mark. Förvara bränsle på en sval, torr och väl ventilerad plats. Använd godkända och märkta behållare för alla ändamål som berör bränsle. Torka upp allt bränslespill innan sågen startas.
- Flytta dig minst tre meter bort från påfyllningsplatsen innan du startar motorn.
- Stäng av motorn och låt sågen vila i ett område som inte är lättantändligt – inte på torra löv, halm, papper etc. Lossa långsamt tanklocket och tanka enhet.
- Förvara maskin och bränsle på en plats där bränsleångor inte kan nås av gnistor eller öppen eld från varmvattenberedare, elmotorer, strömbrytare, spisar etc.

FÖRSTÅ KAST

⚠ VARNING: Undvik kast som kan orsaka allvarliga skador. Kast är en bakåtriktad, uppåtriktad eller plötslig rörelse framåt hos svärdet som inträffar när sågkedjan nära svärdsspetsen kommer i kontakt med föremål, till exempel en stock eller gren, eller när kedjan fastnar i sågkedjans skär. Kontakt med främmande föremål i träet kan också leda till att användaren tappar kontrollen över motorsågen.

ROTERADE KAST

Roterande kast kan inträffa när den roterande kedjan kommer i kontakt med ett föremål vid svärdets yttersta spets. Kontakten kan leda till att kedjan "gräver" sig in i föremålet, vilket stoppar kedjan för ett ögonblick. Resultatet är en blixtnabb, omvärd reaktion som kastar svärdet uppåt och bakåt mot operatören.

KLÄMKAST

Klämkast kan inträffa när träet sluter till och nyper fast sågkedjan i skåret längs svärdet och får kedjan att plötsligt stanna. Detta plötsliga stopp orsakar en omkastning av kedjans kraft som används för att säga trä, vilket får sågen att röra sig i motsatt riktning

i förhållande till kedjans rotation. Sågen drivs därmed rakt bakåt mot användaren.

INDRAGNING

Indragning kan inträffa när den roterande kedjan stöter på ett främmande föremål i skåret längs svärdets undersida, varpå kedjan plötsligt stannar. Detta plötsliga stopp drar sågen framåt och bort från operatören, vilket lätt kan leda till att operatören tappar kontrollen över sågen.

REDUCERA RISKERNA FÖR KAST

- Var medveten om att kast kan inträffa. Med grundläggande kunskap om kast kan du reducera överraskningsmomentet som bidrar till olyckor.
- Låt aldrig den roterande kedjan komma i kontakt med något föremål vid svärdsspetsen.
- Håll arbetsområdet fritt från hinder såsom träd, grenar, stenar, staket, stubbar etc. Eliminera eller undvik hinder som kedjan kan stöta på när du arbetar. När du säger en gren ska du inte låta svärdet komma i kontakt med grenar eller andra föremål runt omkring.
- Håll sågkedjan skärpt och korrekt spänd. En löst spänd eller slö kedja ökar risken för kast. Följ tillverkarens instruktioner för slipning och underhåll av kedjan. Kontrollera regelbundet kedjans spänning med motorn avstängd – aldrig med motorn igång. Var noga med att dra åt svärdsmuttrarna när kedjan har spänts.
- Påbörja och fortsätt skåret med fullt varvtal. Om kedjan saktar ned ökar risken för kast.
- Använd kilar av plast eller trä. Använd aldrig metall för att hålla snittet öppet.
- Säger en stock i taget.
- Var mycket försiktig när du fortsätter ett tidigare påbörjat skär.
- Starta aldrig ett skär med svärdsspetsen.
- Se upp för träförskjutningar och andra krafter som kan stänga ett skär och nypa fast kedjan.
- Vrid inte sågen då svärdet dras tillbaka från ett underskär vid kapning.
- Använd endast svärd och kedjor som är specificerade för din såg för att reducera kast.

BIBEHÅLLA KONTROLLEN

- Håll ett stadigt grepp om sågen med båda händerna när motorn är igång och släpp inte taget. Ett fast grepp bidrar till att reducera risken för kast och att du bibehåller kontrollen över sågen. Håll fingrarna om stödhandtaget och tummen under det främre handtaget. Håll din högra hand med ett fast grepp runt det bakre handtaget oavsett om du är höger- eller vänsterhänt. Håll vänster arm rakt med armbågen låst.
- Placera vänster hand på det främre handtaget så den är i en rak linje med höger hand på det bakre handtaget när du gör kapningar. Byt aldrig plats på höger och vänster hand oavsett hur du kapar.
- Stå stadigt med din vikt jämnt fördelad på båda fötterna.
- Stå något till vänster om sågen så att du inte befinner dig i direkt linje med den sågande kedjan.
- Sträck dig inte för långt. Du kan tappa balansen och därmed tappa kontrollen över sågen.
- Klipp inte över axelhöjd. Det är svårt att bibehålla kontrollen över sågen över axelhöjd.

SÄKERHET MOT BACKSLAG

⚠ WARNING: Din såg är utrustad med följande säkerhetsanordningar för att reducera risken för kast. Risken kan dock aldrig elimineras helt. Som användare av en motorsåg får du inte enbart lita på maskinens skyddsanordningar. Du måste följa alla säkerhetsföreskrifter och instruktioner om maskinens handhavande och underhåll i denna bruksanvisning för att reducera risken för kast och andra situationer som kan orsaka allvarliga skador.

SVÄRDSPETS MED REDUCERAT KAST

Svärd med en spets vars ringa diameter reducerar riskzonen för kast vid svärdsspetsen.

KEDJA MED LÅG RISK FÖR KAST

Kedja utformad med profilerade djupmätt och skyddslänkar som avleder krafterna vid kast och låter trämateriallet sågas gradvis.

KASTSKYDD

Kastskyddet är utformat för att minska risken för att vänster hand ska hamna i kontakt med kedjan om handen slinter av det främre handtaget.

Avståndet och händernas läge på det främre och bakre handtaget arbetar tillsammans för att balansera och fungera som motstånd mot pivån från sågen mot operatören vid kast.

KEDJEBROMS

Kedjebromsen är konstruerad att stoppa sågkedjan vid ett kast.

OBS: Vi representerar inte och du ska inte anta att kedjebromsen skyddar dig vid kast. Förlita dig inte på någon av funktionerna som är inbyggda i sågen. Du bör använda sågen korrekt och noggrant för att undvika kast.

Reparationer på en kedjebroms ska göras av en auktoriserad serviceverkstad. Ta din enhet till inköpsstället om du köpte den från en serviceverkstad eller till närmaste auktoriserade huvudserviceverkstad.

MONTERING

⚠ WARNING: Om maskinen levereras färdigmonterad ska du upprepa samtliga steg för att säkerställa att sågen är korrekt monterad och att alla fästdon är ordentligt åtdragna. Använd alltid handskar när du hanterar kedjan. Kedjan är vass och kan skära dig även när den inte roterar.

OBS: Om kopplingskåpan inte kan tas bort från motorsågen ska du se till att kedjebromsen är upplåst genom att dra kastskyddet mot det främre handtaget så långt som möjligt.

4. Avlägsna transportsäkring av plast (A) i förekommande fall.

TA BORT KOPPLINGSKÅPAN

OBS: Kedjebromsen måste låsas upp innan kopplingskåpan kan tas bort eller sättas tillbaka på motorsågen. För att låsa upp kedjebromsen ska du dra kastskyddet så långt som möjligt mot det främre handtaget (se bild).

1. Kontrollera att kedjebromsen är i upplåst läge genom att dra kedjebromsens kastskydd mot främre handtagsbygeln.

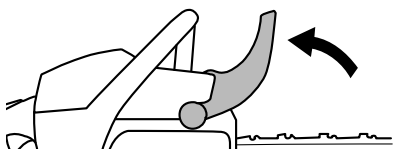

2. Lyft spaken och skruva den moturs för att kunna lossa svärdets fästved och ta av det.

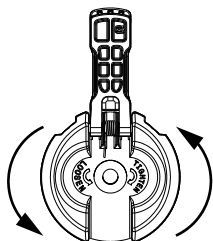

3. Ta bort kopplingskåpan.

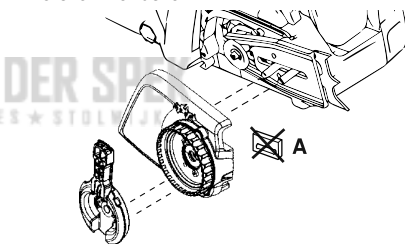

MONTERING AV STÖDTAPP

(om det inte redan har gjorts)

Stödtappen kan användas som svängpunkt när du utför ett sågsår. Montera stödtappen med de två skruvarna enligt figuren.

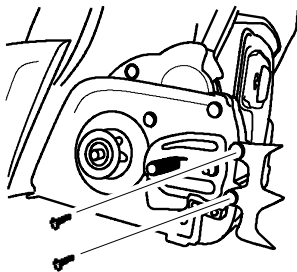

MONTERING AV SVÄRDET

(Om det inte redan har gjorts)

En ställtapp och en justerskruv används för att justera kedjans spänning. När svärdet monteras är det mycket viktigt att ställtappen på justerskruven är inriktad mot ett hål i svärdet. När skruven vrids runt flyttas ställtappen uppåt eller nedåt längs skruven. Lokalisera ställtappen innan du monterar svärdet på sågen. Se

följande illustration.

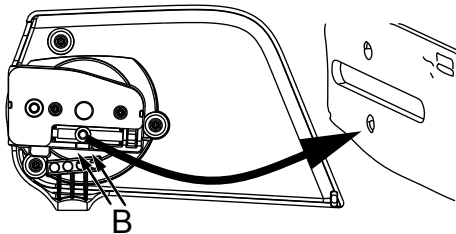

1. Vrid spänningsringen tills ställtappen sitter mellan strecken (B) på kopplingskåpan. Därmed ska ställtappen befinna sig nära rätt position.
2. För svärdet med kedja på svärdsbultarna tills det stoppar mot drevet. Knivarna måste vara vända i rotationsriktningen.

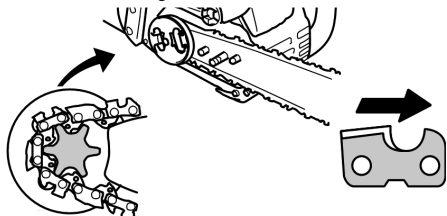

3. Kontrollera att kedjans drivlänkar passar på kedjedrivhjuliet och att kedjan ligger i svärdsparret.
4. Montera kopplingskåpan och sätt ställtappen i svärdets urtag.
5. Dra endast åt svärdets fästvred med fingrarna. När kedjan har spänts, måste du dra åt svärdets fästvred.

SPÄNNA SÄGKEDJAN

(Inkl. maskiner med kedjan redan monterad)

⚠ WARNING: Om maskinen används med en lös kedja kan kedjan hoppa av svärdet och orsaka allvarliga skador. Även kedjan kan skadas så att den blir oanvändbar. Om kedjan hoppar av svärdet, inspektera varje drivlänk avseende skador. En skadad kedja måste repareras eller bytas ut.

Kedjespänningen är mycket viktig. Kedjan sträcks när maskinen används, särskilt de första gångerna du använder motorsågen. Kontrollera alltid kedjespänningen innan du startar motorsågen.

På en ny kedja måste kedjespänningen kontrolleras ofta tills kedjan är inkörd.

Rätt kedja garanterar god skärkapacitet och lång livslängd.

KONTROLLERA SPÄNNINGEN

Använd en skruvmejsel för att dra kedjan runt svärdet. Om kedjan inte roterar sitter den åt för hårt. Om kedjan sitter för löst slackar den på svärdets undersida.

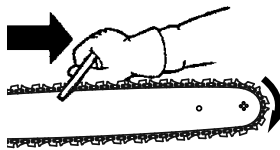

OBS: Kedjan är korrekt spänt när kedjans egen vikt inte får den att slacka under svärdet (när motorsågen hålls i en upprätt position) och kedjan samtidigt rör sig fritt runt svärdet.

JUSTERA SPÄNNINGEN

1. Lyft upp spaken på svärdets fästvred och vrid 1 varv moturs för att lossa kopplingskåpan.

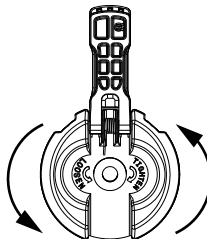

OBS: När du justerar kedjespänningen ska du vara noga med att svärdets fästvred endast dras åt fingerhårt. Om du försöker att späna kedjan när svärdets fästvred är helt åtdraget kan skador uppstå.

2. Vrid spänningsringen medurs tills kedjan ligger an ordentligt mot svärdsparret.

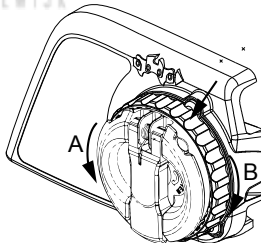

A = moturs (lossa)

B = medurs (dra åt)

3. För spaken på svärdets fästvred tillbaka till dess ursprungliga läge.

⚠ WARNING: Om du inte för spaken på svärdets fästvred tillbaka till dess ursprungliga läge kan det leda till allvarliga personskador eller skador på motorsågen.

BRÄNSLEHANTERING

BRÄNSLEPÅFYLLNING TILL MOTORN

⚠ WARNING: Tag sakta bort bränslelocket vid bränslepåfyllning.

VIKTIGT! Denna utrustning är konstruerad för att fungera med blyfri bensin med en nominell kapacitet

på 90 RON med etanolblandningar upp till 10 % av maximal volym (E-10). Före användning ska bensinen blandas med tvåtaktsolja för luftkyld motor, av god kvalitet, i förhållandet 50:1.

ANVÄND INTE olja för bil- eller båtmotorer. Dessa typer av olja orsakar skador på motorn. Följ instruktionerna på oljedunken när du blandar bränslet.

När olja är tillsatt till bensinen, skaka behållaren en stund för att säkerställa att bränslet är nogt blandat. Läs alltid säkerhetsföreskrifterna om bränsle och följ dessa innan du fyller på bränsle i produkten. Köp bränsle i mängder som kan användas inom 30 dagar för att säkerställa att det är färskt.

FÖRSIKTIGHET: Använd aldrig oblandad bensin i produkten. Det orsakar permanenta skador på motorn, vilket ogiltigförklarar den begränsade garantin. Använd inte alternativa bränslen som etanolblandningar över 10 % av volymen (E-15, E-85) eller metanolblandat bränsle. Användning av dessa bränslen kan orsaka stora och beständiga motorproblem.

Bensin, liter	Tvåtaktsolja, liter
5	0,10
10	0,20
15	0,30
20	0,40

SMÖRJNING AV SVÄRD OCH SÅGKEDJA

Svärdet och kedjan behöver smörjas regelbundet. Smörjning sker med det automatiska oljesystemet när oljetanken är påfylld. Utan olja förstörs svärdet och kedjan snabbt.

För lite olja orsakar överhettning, vilket indikeras av att det kommer rök från kedjan, och/eller missfärgning av svärdet. Minusgrader gör oljan tjock, vilket gör det nödvändigt att tunna ut oljan för svärd och kedja med lite (5 till 10 %) dieselbränsle av grad 1 eller fotogen. Oljan för svärd och kedja måste vara fritt flödande för att oljesystemet ska pumpa olja för tillräcklig smörjning.

Olja för svärd och kedja rekommenderas för att skydda enheten mot onödigt slitage från värme och friktion. Om du inte har olja för svärd och kedja ska du välja en bra SAE 30-olja.

- Använd aldrig spillolja för sågkedjesmörjning.
- Stäng alltid av motorn innan du skruvar loss locket till oljebehållaren.

START OCH STOPP

INSPEKTION FÖRE DRIFT

Utför följande åtgärder före varje användningstillfälle av maskinen:

- Kontrollera bränsleblandningsnivå
- Kontrollera svärdets smörjning
- Kontrollera kedjans skärpa

OBS: Kedjeslipning är ett komplicerat arbete som kräver specialverktyg. Vi rekommenderar att du överläter detta arbete till en professionell kedjeslipare.

- Kontrollera kedjans spänning
- Inspektera och rengör svärdet
- Kontrollera avseende skadade delar
- Kontrollera lösa lock
- Kontrollera lösa fästianordningar
- Kontrollera lösa delar
- Kontrollera ev bränsle- och oljeläckage

OBS: Det är normalt att en mindre mängd olja syns under sågen när motorn stannar. Blanda inte ihop det här med en läckande oljetank.

UTGÅNGSLÄGE

1. Lägg motorsågen på en plan yta. Skärutrustningen får inte komma i kontakt med marken. Se till att kedjan kan röra sig fritt utan att komma i kontakt med något föremål.
2. Lås kedjebromsen genom att föra handskyddet framåt.
3. Placera vänster hand på styret och höger hand på startsnöret. Tryck höger fot i det bakre handtaget för att stabilisera motorsågen.
4. Följ startinstruktionerna.



KALLSTART

Följ de här anvisningarna för att starta motorsågen. Motorsågen har en dekal för startpåminnelse som liknar den som visas nedan.

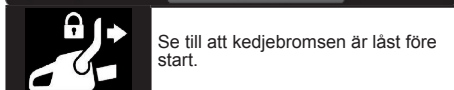

Se till att kedjebromsen är låst före start.

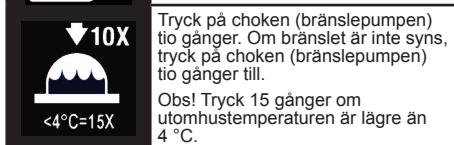

Tryck på choken (bränslepumpen) tio gånger. Om bränslet är inte syns, tryck på choken (bränslepumpen) tio gånger till.

Obs! Tryck 15 gånger om utomhustemperaturen är lägre än 4°C .

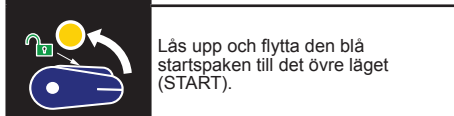

Lås upp och flytta den blå startspaken till det övre läget (START).



Dra bestämt i startsnöret med höger hand tills maskinen startar, eller högst sex gånger.

Obs! Om maskinen inte startar efter sex dragningar upprepar du proceduren för kallstart.

VIKTIGT! När du drar i startsnöret ska du inte använda hela repet eftersom det kan gå sönder. Låt inte startsnöret slå tillbaka. Håll i handtaget och låt snöret sakta rulla tillbaka.

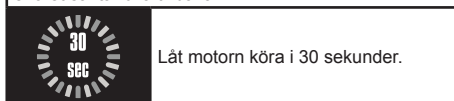

Låt motorn köra i 30 sekunder.

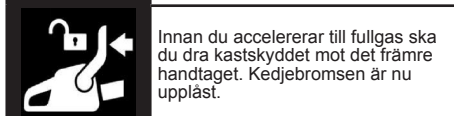

Innan du accelererar till fullgas ska du dra kastskyddet mot det främre handtaget. Kedjebromsen är nu upplåst.

Tryck in gasreglaget i tio sekunder och släpp det sedan för att ställa in normal tomgång. Motorsågen är nu redo att användas.

⚠ VARNING! Kedjan får inte röra sig när motorn går på tomgång. Om kedjan rör sig på tomgång ska du se avsnittet om UNDERHÅLL för justering av förgasaren.

⚠ VARNING! Undvik kontakt med ljuddämparen. En varm ljuddämpare kan orsaka allvarliga brännskador.

⚠ VARNING! Försök inte att "kaststarta" eller "droppstarta" motorsågen. Det utsätter användaren för allvarliga säkerhetsrisker på grund av brist på kontroll över maskinen.

STARTA VARM MOTOR

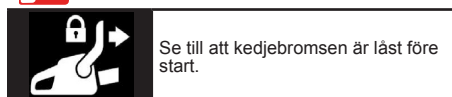

Se till att kedjebromsen är låst före start.

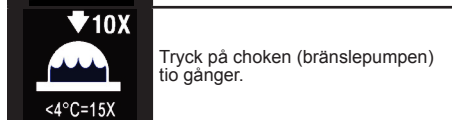

Tryck på choken (bränslepumpen) tio gånger.

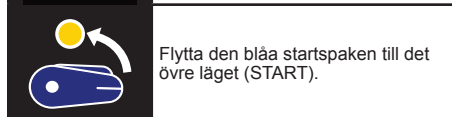

Flytta den blå startspaken till det övre läget (START).

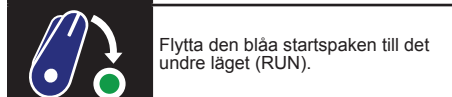

Flytta den blå startspaken till det undre läget (RUN).

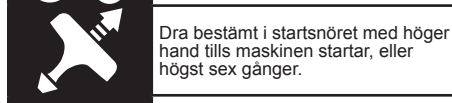

Dra bestämt i startsnöret med höger hand tills maskinen startar, eller högst sex gånger.

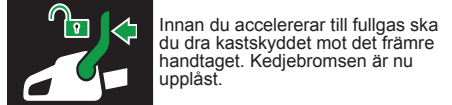

Innan du accelererar till fullgas ska du dra kastskyddet mot det främre handtaget. Kedjebromsen är nu upplåst.

Tryck in gasreglaget i tio sekunder och släpp det sedan för att ställa in normal tomgång. Motorsågen är nu redo att användas.

STARTSVÅRIGHETER

(eller starta en motor som är övermättad med bränsle)

OBS! Om motorsågen inte startar kan det bero på att bränslet är för varmt.

OBS! Använd alltid nytt bränsle och minska drifttiden i varmt väder.

1. Placera sågen på en sval plats i skugga.
2. Låt sågen svalna i minst 20 minuter.
3. Tryck på bränsleblåsan om och om igen i 10–15 sekunder.
4. Följ proceduren för kallstart.

STOPPA

Du stannar motorn genom att trycka ned STOPP-knappen.

⚠ VARNING! För att undvika ofrivillig start ska alltid tändhatten alltid avlägsnas från tändstiftet när maskinen inte är under uppsikt.

KEDJEBROMS

⚠️ WARNING: Om bromsbandet är slitet för tunt det kan gå sönder när kedjebromsen aktiveras. Med ett trasigt bromsband stoppas kedjan inte av kedjebromsen. Kedjebromsen ska bytas ut av en auktoriserad serviceverkstad om någon del har slitits ner till mindre än 0,5 mm. Reparationer på kedjebroms ska göras av en auktoriserad serviceverkstad.

Ta din enhet till inköpsstället om du köpte den från en serviceverkstad eller till närmaste auktoriserade huvudserviceverkstad.

Sågen är utrustad med kedjebroms. Bromsen är konstruerad att stoppa sågkedjan vid kast.

Den tröghetsaktiverade kedjebromsen är låst om kastskyddet trycks framåt, antingen manuellt (för hand) eller automatiskt (genom plötslig rörelse).

Om bromsen redan är låst låses den upp genom att dra det främre handskyddet bakåt mot det främre handtaget så långt som möjligt.

Vid sågning måste kedjebromsen låsas upp.

KONTROLLFUNKTION FÖR BROMS

OBS: Kedjebromsen ska kontrolleras flera gånger dagligen. Motorn måste vara igång under tiden.

Det här är den enda instansen när sågen ska placeras på marken med motorn igång.

Placera sågen på ett fast underlag. Håll det bakre handtaget med höger hand och det främre handtaget med vänster hand. Ge fullgas genom att trycka ned gasreglaget helt. Aktivera kedjebromsen genom att vrida din vänstra handled mot handskyddet utan att släppa greppet runt det främre handtaget. Kedjan ska stanna omedelbart.

KONTROLL AV DEN TRÖGHETSAKTIVERANDE KONTROLLFUNKTIONEN

⚠️ WARNING: När du utför följande åtgärder måste motorn vara avstängd.

1. Håll det bakre handtaget med höger hand och det främre handtaget med vänster hand.
2. Håll motorsågen cirka 40–45 cm över en stubbe eller annat underlag av trä.
3. Släpp greppet om det främre handtaget och utnyttja sågens vikt för att låta svärdspetsen falla framåt och komma i kontakt med stubben. Bromsen ska aktiveras när svärdspetsen träffar stubben.

ARBETSTEKNIK

ÖVA UPP SKÄRTEKNIKEN

Öva på att kapa små stockar med följande metoder för att få "känslan" av att använda din såg innan du påbörjar ett stort sågningsprojekt.

- Tryck in gasreglaget och låt motorn uppnå full hastighet före kapning.
- Börja med att skära med sågramen mot stocken.
- Håll motorn på fullt varvtal hela tiden du skär.
- Låt kedjan skära åt dig. Tryck bara lätt nedåt. Om du trycker för hårt kan svärd, kedja, eller motor skadas.
- Släpp gasreglaget när kapningen är klar och låt motorn gå på tomgång. Om du kör sågen på fullgas utan kapningsbelastning kan onödigt slitage förekomma på kedjan, svärdet och motorn. Vi rekommenderar att motorn inte körs i mer än 30 sekunder med fullgas.
- För att undvika att förlora kontrollen när kapningen är klar ska du inte öka trycket på sågen i slutet av snittet.
- Stäng av motorn innan du lägger ned sågen.

TRÄDFÄLLNING

PLANERING

⚠️ WARNING: Kontrollera trasiga eller döda grenar som kan falla under kapningen och orsaka allvarliga skador. Kapa inte nära byggnader eller elektriska kablar om du inte känner till fallriktningen eller skär på kvällen eftersom du har sämre sikt och inte heller i dåligt väder, såsom regn, snö eller kraftig vind osv. Om trädet kommer i kontakt med ledningar ska du anmäla det till elbolaget omedelbart.

en sluttning eftersom trädet kan komma att rulla eller glida ner när det har fällt.

Studera de naturliga förhållandena som kan få trädet att falla i en viss riktning.

Naturliga förhållanden som kan orsaka att ett träd faller i en viss riktning innefattar:

- Vindriktning och hastighet.
- Trädets lutning. Trädets lutning kanske inte är uppenbar på grund av ojämn eller sluttande terräng. Använd ett lod eller ett vattenpass för att bestämma trädets lutning.
- Vikt och grenar på ena sidan.
- Omgivande träd och hinder.

Sök efter förrutning och röta. Om stammen är ruttan kan den gå av och falla mot användaren. Kontrollera trasiga eller döda grenar som kan falla ned på dig under kapningen.

Se till att det finns tillräckligt utrymme för att trädet ska falla. Håll ett avstånd på 2,5 trädängder från närmaste person eller andra föremål. Motorbullret kan överrasta en varningssignal.

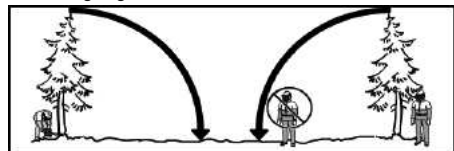

Ta bort smuts, stenar, lös bark, spikar, häftklamrar och kablar från trädet där snitt ska göras.

Planera en tydlig reträttväg bakåt och diagonalt i linje med fallet. Observera riskzonen (1), reträttväg (2) och fallriktningen (3) i följande diagram.

Planera arbetet noga i förväg.

Töm arbetsplatsen. Du behöver ett tomt område runt trädet så du kan stå stadigt.

Motorsågsanvändaren ska hålla sig i uppsidan av

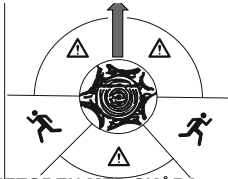

ANVÄNDA METODEN MED SKÅRA

Metoden med skåra används för att fälla stora träd. En skåra görs i trädets sida i önskad fallriktning. När ett fällskär har sågats på motsatt sida om trädet brukar det att falla i skåran.

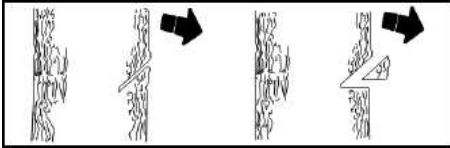

OBS: Om trädet har stora stödjande rötter ska du ta bort dem innan du gör skåran. Om du använder sågen för att ta bort rötter ska du se till att sågkedjan inte kommer i kontakt med marken för att förhindra att kedjan bli slö.

Skär skåran genom att börja med skårans topp. Såga ungefär en tredjedel av trädets diameter. Fortsätt genom att skära skårans nedre del. När skåran har skurits ut tar du bort biten från trädet.

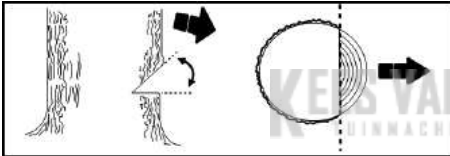

När du har tagit loss träbiten från trädet för du fällskåret på motsatt sida av skåran. Detta görs genom att göra ett snitt på ca 5 cm ovanför skårans mitt. Det finns tillräckligt mycket oskuret trä mellan fällskåret och skåran för att bilda ett gängjärn. Detta gängjärn förhindrar att trädet faller i fel riktning.

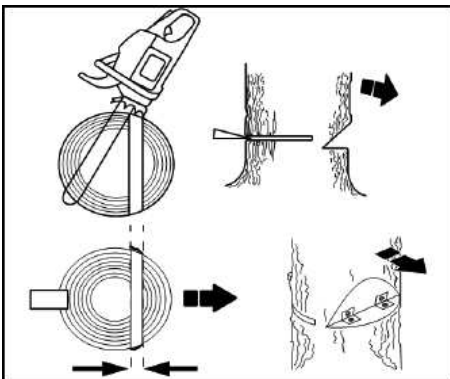

OBS: Innan fällskåret är klart använder du kilar för att öppna skåran om det behövs för att styra fallriktningen. För att undvika kast och skador på kedjorna, använd trä- eller plastkilar, men aldrig stål- eller järnkilar.

Var uppmärksam på tecken på att trädet är redo att

falla: krackeleringsljud, att fällskåret breddas eller rörelse i de övre grenarna.

När trädet börjar falla ska du stoppa sågen, lägga ned den och ta reträttvägen.

Skär INTE ner ett delvis fallet träd med sågen. Var ytterst försiktig med delvis fallna träd som kan vara dåligt förankrade. När ett träd inte faller helt, ställer du undan sågen och drar ned trädet med en vinsch, blockmekanism eller traktor.

SÅGA ETT NEDFALLET TRÄD (KAPNING)

Kapning är den term som används för att kapa ett nedfallet träd till önskad storlek.

⚠ WARNING: Stå inte på stocken som kapas. Rullande delar kan göra att du tappar balansen och kontrollen. Stå inte i nedförsbacke vid stocken som kapas.

VIKTIGA ANMÄRKNINGAR:

- Såga en stock i taget.
- Skär trä som har splittrats mycket noga, vassa träbitar kan slungas mot användaren.
- Använd en sågbock för att skära små stockar. Låt aldrig någon annan hålla stocken när den ska skäras och håll aldrig stocken med benet eller foten.
- Skär inte i ett område med nedfallna och intrasslade stockar, grenar och rötter. Dra ut stockarna på ett tomt område innan du skär genom att dra ut synliga stockar som ligger fritt.
- Sågkedjan får inte träffa marken eller annat föremål under och efter genomgången.

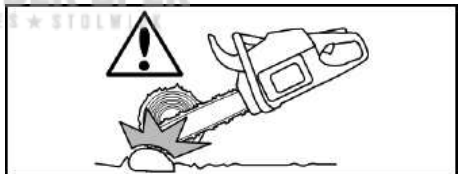

⚠ WARNING: Om sågen blir fastnar i en stock ska du inte försöka tvinga loss den. Du kan tappa kontrollen över sågen så du och/eller sågen blir skadad. Stanna sågen, kör en kil av plast eller trä i snittet tills sågen lätt kan tas bort. Starta om sågen och sätt försiktigt tillbaka den i snittet. För att undvika kast och skador på kedjorna ska du inte använda en metallkil. Försök inte starta om sågen när den är klämd eller har fastnat i en stock.

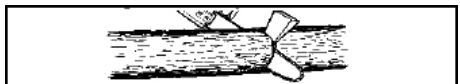

KAPNINGSSNITT

Översågning börjar på ovansidan av stocken med undersidan av sågen mot stocken. När du översågar ska du applicera ett lätt tryck nedåt.

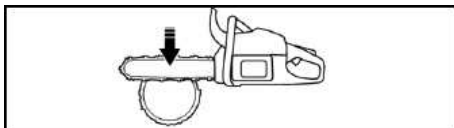

Undersågning innefattar kapning på undersidan av stocken med sågens överdel mot stocken. När du undersågar ska du applicera ett lätt tryck uppåt. Håll maskinen i ett fast grepp och behåll kontrollen. Sågen tenderar dock att tryckas tillbaka mot dig.

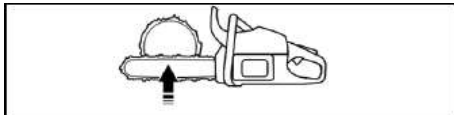

⚠ VARNING: Vrid aldrig sågen upp och ned för undersågning. Sågen kan inte kontrolleras i detta läge.

Kontrollera alltid första skäret på stockens kompressionssida. Stockens kompressionssida är den sida som stockens vikt är koncentrerad till.

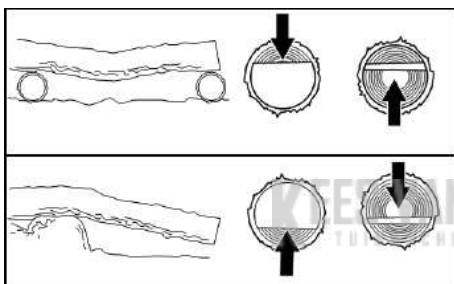

KAPNING UTAN STÖD

1. Översåga ungefär en tredjedel av stockens diameter.
2. Rulla över stocken och avsluta med en andra översågning.

OBS: Se upp för stockar med kompressionssida för sågen inte ska klämmas fast.

KAPNING MED HJÄLP AV EN STOCK ELLER SÄGBOCK

1. Börja med att skära på stockens kompressionssida. Ditt första skär bör utvidga en tredjedel av stockens diameter.
2. Avsluta med ditt andra snitt.

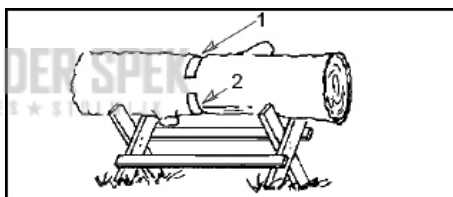
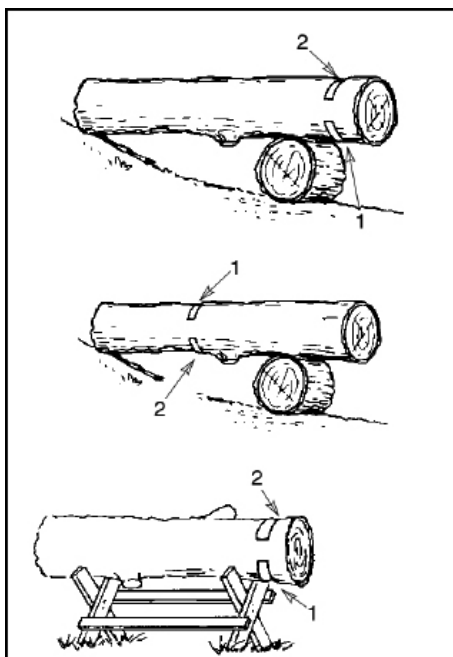

KVISTNING OCH BESKÄRNING

⚠ VARNING: Se upp för kast. Låt aldrig den roterande kedjan komma i kontakt med andra grenar eller föremål vid svärdsspetsen när du kvistar eller beskär. Sådan kontakt kan orsaka allvarliga skador.

⚠ VARNING: Klättra aldrig i ett träd för att kvista eller beskära. Stå inte på stegar, plattformar, stockar eller i något annat läge som kan få dig att tappa balansen eller kontrollen över sågen.

VIKTIGA ANMÄRKNINGAR

- Arbeta sakta och håll maskinen i ett fast grepp med båda händerna. Se till att du alltid har en stabil och välbalanserad kroppsställning.
- Se upp för fjädrande slanor. Slanor är smala grenar som kan fastna i sågkedjan och piskas mot dig eller få dig att tappa balansen. Var mycket försiktig när du säger smågrenar eller smala växtdelar.
- Se upp för återfjädring. Se upp för grenar som är böjda eller belastade. Se upp så att du inte träffas av grenen eller sågen när spänningen i träfibrerna frigörs.
- Se till att arbetsområdet är fritt från hinder. Røj undan hindrande grenar så att du inte riskerar att snubbla på dem.

KVISTNING

Kvista alltid träd efter att det har kapats. Först då kan kvistning göras på rätt och säkert sätt.

Lämna de större grenarna under det fällda trädet för att stödja trädet när du arbetar.

Börja längst ned på det fällda trädet och arbeta mot toppen med att klippa grenar och kvistar. Ta bort små kvistar med ett snitt.

Håll trädet mellan dig och kedjan. Skär från sidan av

trädet mitt emot grenen du skär.

Ta bort större, stödjande grenar med kapningsteknik som beskrivs i KAPNING UTAN STÖD.

Använd alltid översågning för att klippa små och fritt hängande grenar. Undersågning kan få grenarna att falla och klämma fast sågen.

SÄGNING

⚠ VARNING: Beskär bara grenar som är högst på axelhöjd. Klipp inte om grenarna är på högre än axelhöjd. Få ett proffs att göra jobbet.

1. Gör det första skäret en tredjedel från genom grenens undersida.
2. Gör det andra skäret igenom grenen.
3. Såga därefter det tredje skäret 2,5–5 cm från trädstammen.

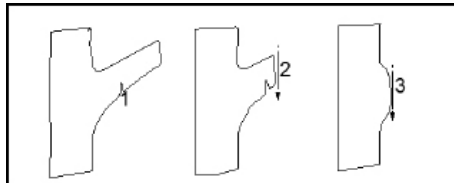

UNDERHÅLL

⚠ VARNING: Koppla loss tändstiftet innan du utför något underhåll, utom vid justering av förgasaren.

Vi rekommenderar att all service och alla justeringar som inte finns i den här bruksanvisningen ska utföras av en auktoriserad serviceverkstad eller huvudserviceverkstad.

ALLMÄNNA REKOMMENDATIONER

Garantin på den här enheten täcker inte artiklar som har utsatts för oaksamhet eller vårdslöshet av operatören. För att få fullständigt värde från garantin måste föraren hålla enheten enligt denna bruksanvisning. Olika justeringar måste göras regelbundet för att underhålla enheten.

VIKTIGT! Överlåt alla reparationer till en auktoriserad serviceverkstad, förutom det underhåll som rekommenderas i denna bruksanvisning.

Om en annan aktör än en auktoriserad serviceverkstad utför arbete på produkten, kanske företaget inte betalar för reparationer under garantiperioden. Det är ditt ansvar att upprätthålla och utföra allmänt underhåll.

UNDERHÅLLSCHEMA

Före varje användningstillfälle:

- Kontrollera bränsleblandningsnivå
- Kontrollera svärdets smörjning
- Kontrollera kedjans spänning
- Kontrollera kedjans skärpa
- Kontrollera avseende skadade delar
- Kontrollera lösa lock
- Kontrollera lösa fästnanordningar
- Kontrollera lösa delar

Var 5:e timma*

- Inspektera och rengör luftfiltret
- Inspektera och rengör kedjebroms
- Inspektera och rengör svärdet

Var 25:e timma*

- Inspektera och rengör gnistskydd och ljuddämpare

Varje år

- Byt ut tändstift
- Byta bränslefilter
- Byt luftfilter

* Varje drifttimme är cirka 2 tankar bränsle.

UNDERHÅLLSFÖRFARANDE

KONTROLLERA PRODUKTEN AVSEENDE SKADADE ELLER SLITNA DELAR

Kontakta en auktoriserad serviceverkstad för utbyte av slitna eller skadade delar

OBS: Det är normalt att en mindre mängd olja syns under sågen när motorn stannar. Blanda inte ihop det här med en läckande oljetank.

- PÅ/STOPP-omkopplaren – Säkerställ att PÅ/STOPP-omkopplaren fungerar korrekt genom att trycka ned den. Se till att motorn stannar. Starta sedan om motorn och fortsätt.
- Bränsletank – Avbryt användningen av sågen om bränsletanken visar tecken på skador eller läckor.
- Oljetank – Avbryt användningen av sågen om oljetanken visar tecken på skador eller läckor.

KONTROLLERA PRODUKTEN AVSEENDE LÖSA FÄSTDON OCH DELAR

- Svärdsmuttrar
- Sägkedja
- Ljuddämpare
- Cylinderkäpa
- Luftfilter
- Skruv till styre
- Vibrationsfästen
- Startapparatus
- Främre kastskydd

KONTROLLERA BRÄNSLEBLANDNINGSNIVÅN

Se BRÄNSLEPÅFYLLNING TILL MOTORN i avsnittet DRIFT.

SMÖRJNING

Se SMÖRJNING AV SVÄRD OCH KEDJA i avsnittet DRIFT.

INSPEKTERA OCH RENGÖR PRODUKTEN OCH DEKALER

Efter varje användningstillfälle, inspektera hela produkten avseende lösa eller skadade delar. Rengör produkten och dess dekaler med en fuktig trasa och ett mildt rengöringsmedel.

Torka av produkten med en ren och torr trasa

KONTROLLERA KEDJEBROMS

Se KEDJEBROMS i avsnittet DRIFT.

RENGÖRA LUFTFILTER

⚠ VARNING: Rengör inte filtret i bensin eller andra brandfarliga lösningsmedel för att undvika brandrisk eller producera skadliga avgaser.

Ett smutsigt luftfilter minskar livslängden och motorns prestanda och ökar bränsleförbrukningen och skadliga avgaser. Rengör alltid luftfiltret efter 10 tankar bränsle eller 5 timmars drift, beroende på vilket som inträffar först. Rengör oftare i dammiga förhållanden. Ett använt luftfilter kan aldrig vara helt rent. Det rekommenderas att byta luftfiltret efter var 50:e driftimme eller årligen, beroende på vilket som inträffar först.

1. Lossa de tre skruvarna (A) på cylinderkåpan (B).
2. Tag bort cylinderkåpan.
3. Ta bort luftfilterkåpan (C) och luftfiltret (D).
4. Rengör luftfiltret med varmt tvålsvatten. Skölj med rent kallt vatten. Lufttorka helt innan du sätter tillbaka den.
5. Sätt tillbaka luftfilterkåpan och luftfiltret.
6. Sätt tillbaka cylinderkåpan och dra åt de tre skruvarna ordentligt till ett moment på 1,5–2 Nm (13–18 in-lb).

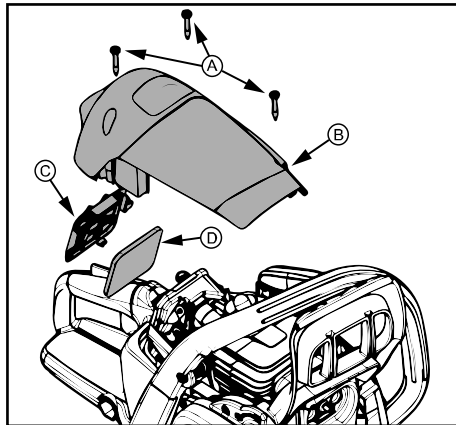

KONTROLL AV LJUDDÄMPARE OCH GNISTSKYDD

När maskinen används uppstår sotbildning i ljuddämparen och gnistskyddet, dessa måste avlägsnas för att undvika brandrisk eller för att maskinens effekt inte ska påverkas.

Byt gnistskydd om det går sönder.

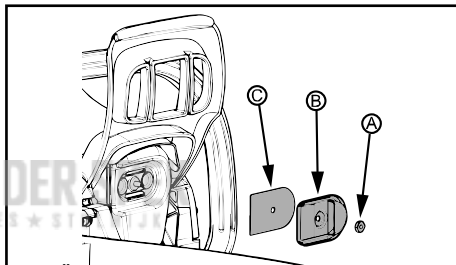

RENGÖRING AV GNITSKYDD

1. Lossa och tag bort muttern (A) från avgasutloppets kåpa (B).
2. Ta bort avgasutloppets kåpa.
3. Ta bort gnistskyddet (C). Hantera skärmen noggrant för att förhindra skador.
4. Rengör gnistskyddet försiktigt med en stålborste. Byt skyddet om sprickor upptäcks.
5. Ersätt skadade eller spruckna ljuddämpardelar.
6. Sätt tillbaka gnistskyddet, avgasutloppets kåpa och muttern. Dra åt muttern ordentligt till ett moment på 2,8–4 Nm (25–35 ft-lb).

BYTE AV TÄNDSTIFT

Byt tändstift varje år för att garantera att motorn startar lättare och körs bättre. Tändningsinställningen är fast och kan inte justeras.

1. Lossa de tre skruvarna (A) på cylinderkåpan (B).
2. Tag bort cylinderkåpan.
3. Dra av tändstiftshylsan (C).
4. Ta bort tändstiftet (D) från cylindern och släng det.
5. Sätt dit ett nytt tändstift och dra åt med en hylsnyckelskruv på 19 mm (3/4 tum) till ett moment på 20–34 Nm (15–25 ft-lb). Tändstiftets elektrodavstånd ska vara 0,5 mm (0,02 tum).
6. Sätt tillbaka tändstiftshylsan.
7. Sätt tillbaka cylinderkåpan och de tre skruvarna. Dra åt ordentligt till ett moment på 1,5–2 Nm (13–18 in-lb).

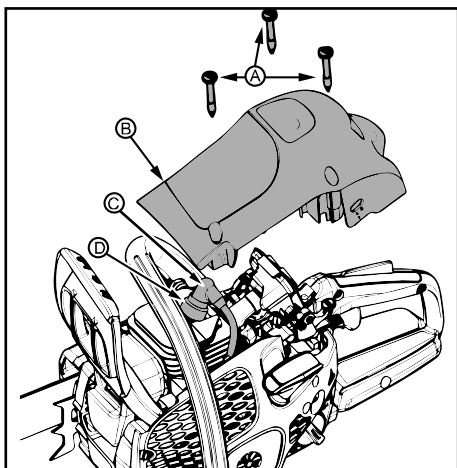

FÖRGASARJUSTERING

⚠ VARNING: Kedjan rör sig under största delen av proceduren. Bär skyddsutrustning och följ alla säkerhetsinstruktioner. Kedjan ska inte gå på tomgång.

Indikationer för justering av tomgångsvarvtal

Förgasaren har noga ställts in på fabriken. En justering kan dock vara nödvändig om du observerar något av följande tillstånd

- Kedjan rör sig på tomgång. Se JUSTERINGSPROCEDUREN för TOMGÅNGSVARVTALET T.
- Sågen går inte på tomgång. Se JUSTERINGSPROCEDUREN för TOMGÅNGSVARVTALET T.

Justering av tomgångsvarvtalet T

Låt motorn gå på tomgång. Om kedjan rör sig är tomgången för hög. Om motorn stannar är tomgången för låg.

Justera hastigheten tills motorn går utan kedjerörelse (tomgång för hög) eller stannar (tomgång för låg).

Tomgångsskruven sitter i området ovanför bränsleblåsan (bränslepump) och är märkt "T".

Vrid tomgångsskruven (T) medurs för att öka motorns varvtal.

Vrid tomgångsskruven (T) moturs för att minska motorns varvtal.

KYLSYSTEM

För att erhålla en så låg driftstemperatur som möjligt är maskinen utrustad med ett kylsystem.

Kylsystemet består av:

- Luftintag i startapparaten
- Luftledskena
- Flänsarna på svänghjulet
- Kylflänsar på cylindern
- Cylinderkäpa (leder kylflödet mot cylindern)

Rengör kylsystemet med en borste en gång per vecka eller oftare vid svårare förhållanden. Ett smutsigt eller igensatt kylsystem leder till överhettning av maskinen med skador på cylinder och kolv som följd.

KES VAN DER SPEK
TUINMACHINES * STOLWIJK

SLIPA SÅGEDJAN

Skärlänk

Den sågande delen hos en sågkedja kallas skärlänk och består av en skärtand (A) och en underställningsklack (B). Avståndet i höjd mellan dessa avgör skärdjupet, underställningens inställning (C).

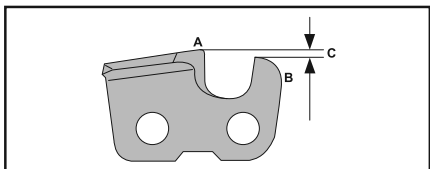

När du slipar skärtänderna ska du ta hänsyn till fyra mått.

- slipvinkeln

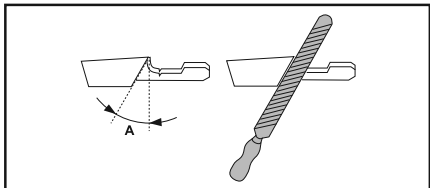

- stötvinkeln

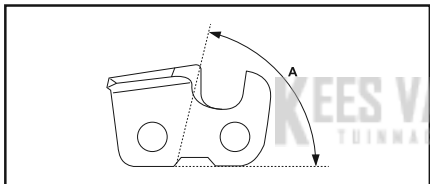

- filläget

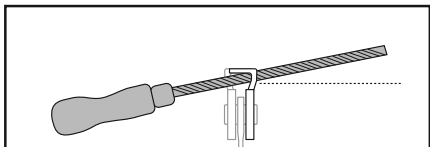

- rundfilens diameter.

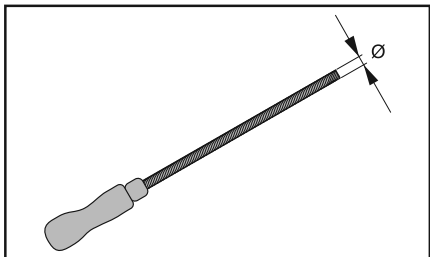

Slipa skärtänderna

Använd en rundfil och en filmall för slipning av skärtänderna. För information om rekommenderad fildiameter och mall för motorsågens installerade sågkedja, se avsnittet TEKNISKA DATA i den här bruksanvisningen.

1. Se till att kedjan är korrekt spänd. En otillräcklig sträckning gör sågkedjan instabil i sidled vilket försvårar en korrekt skärning.
2. Fila alla tänderna på ena sidan först. 2 Fila alltid från skärtandens insida och utåt. Lätta filen på returdraget.
3. Stäng av produkten och fila den återstående sidans tänder.
4. Fila så att alla tänder blir lika långa. När endast 4 mm (5/32 tum) återstår av skärtandens längd är sågkedjan utsliten och ska bytas ut.

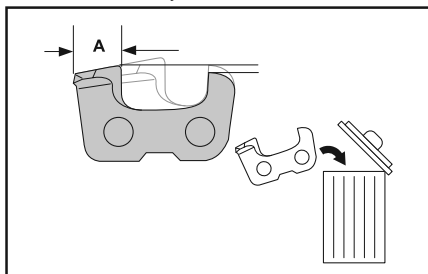

Justera underställningen

Fila skärtänderna innan du ställer in underställningen. Vid filning av skärtanden (A) minskar underställningen (C). För att behålla maximal skärkapacitet måste underställningen (B) filas ned för att uppnå rekommenderad underställning. För information om mallinställning för sågkedjan du använder, se avsnittet TEKNISKA DATA i den här bruksanvisningen.

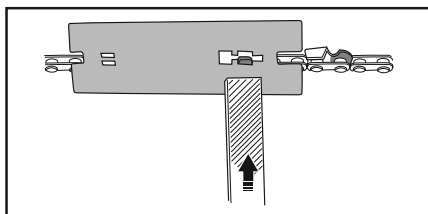
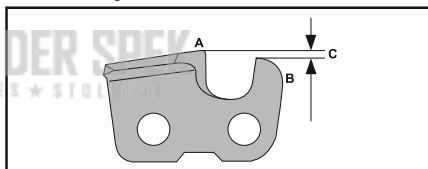

OBS! Denna rekommendation förutsätter att skärtändernas längd inte filats ner or normalt.

Använd en flatfil och underställningsmall och justera underställningen.

1. Lägg mallen över sågkedjan. Information om användning av filmallen finns på förpackningen.
2. Använd flatfilen på ovsidan av underställningsklacken som sticker ut genom underställningsmallen. Underställningen är korrekt då inget motstånd känns när du drar filen över mallen.

SVÄRD

Förhållanden som kräver underhåll av svärd:

- Maskinen sågar mot ena sidan eller i en vinkel.
- Maskinen måste forceras genom skäret.
- Otillräcklig tillförsel av olja till svärd och kedja.

Kontrollera skicket på svärdet varje gång kedjan filas. En sliten svärdspets skadar kedjan och försvårar sågarbetet.

Efter varje användningstillfälle ska du trycka på PA-/STOPP-omkopplaren så att motorn stannar, och avlägsna sedan allt sågspån från svärdet och drevhälet.

Underhåll svärdet enligt följande:

1. Lossa och avlägsna svärdsnuttrarna och kopplingskåpan. Avlägsna svärdet och kedjan från sågen.
2. Rengör oljehålen (A) och svärdspåret (B).

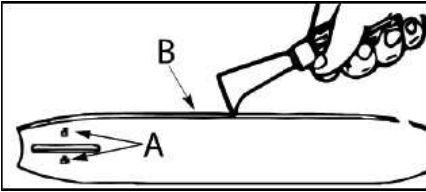

3. Gradbildning på svärdspåret är normalt. Avlägsna grader med en flatfil.
4. När spåret blir ojämnt, använd en flatfil för att slipa kanterna och sidorna raka igen.

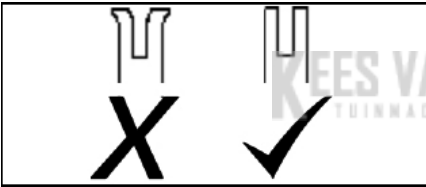

Byt ut svärdet när spåret blir slitet eller det blir böjt eller sprucket, eller när överhettning eller alltför kraftig gradbildning uppstår. Om det måste bytas, använd endast svärd som specificeras i sågen i reservdelslistan eller på dekalen på motorsågen.

FELSÖKNING

FELSÖKNING

⚠ VARNING: Stäng alltid av maskinen och koppla loss tändstiftet innan du utför någon av de rekommenderade lösningarna nedan, med undantag för lösningar som kräver att maskinen är igång.

PROBLEM	ORSAK	LÖSNING
Motorn startar inte eller körs bara några sekunder efter start.	<ol style="list-style-type: none">1. Motorn är övermättad.2. Bränsletanken tom3. Tändstiftet tänds inte.4. Bränslet når inte förgasaren.	<ol style="list-style-type: none">1. Se "Startsvårigheter" i avsnittet START OCH STOPP.2. Fyll tanken med rätt bränsleblandning.3. Installera nytt tändstift.4. Se efter om bränslefiltret är smutsigt, och byt om det behövs. Titta efter snodd eller trasig bränsleledning och reparera eller byt ut om det behövs.
Motorn går inte på tomgång som den ska.	<ol style="list-style-type: none">1. Tomgången behöver justeras.2. Förgasaren kräver justering.	<ol style="list-style-type: none">1. Se "Förgasarjustering" i avsnittet UNDERHÅLL.2. Kontakta en auktoriserad serviceverkstad.
Motorn accelererar inte, känns kraftlös eller dör under belastning.	<ol style="list-style-type: none">1. Luftfiltret är smutsigt.2. Smutsigt tändstift3. Kedjebroms aktiverad.4. Förgasaren kräver justering.	<ol style="list-style-type: none">1. Rengör eller byt luftfilter.2. Rengör eller byt ut stift och ställ in avståndet igen.3. Koppla ur kedjebromsen.4. Kontakta en auktoriserad serviceverkstad.
Motorn avger för mycket rök.	<ol style="list-style-type: none">1. För mycket olja blandad med bensin.	<ol style="list-style-type: none">1. Töm bränsletanken och fyll på med rätt bränsleblandning.
Kedjan rör sig på tomgång.	<ol style="list-style-type: none">1. Tomgången behöver justeras.2. Kopplingen behöver repareras.	<ol style="list-style-type: none">1. Se "Förgasarjustering" i avsnittet UNDERHÅLL.2. Kontakta en auktoriserad serviceverkstad.

FÖRVARING

Utför följande efter varje användningstillfälle:

- Låt motorn svalna och säkra enheten innan du förvarar eller flyttar den.
- Förvara motorsåg och bränsle på en plats med god ventilation där bränsleångor inte kan nås av gnistor eller öppen eld från varmvattenberedare, elmotorer, strömbrytare, spisar etc.
- Förvara motorsågen med alla skydd på plats och placera den så att inga vassa föremål kan orsaka personskador.
- Förvara motorsågen och bränslet utom räckhåll för barn.

FÖRVARING EFTER SÄSONGEN

Förbered enheten för förvaring när säsongen är över eller om den inte ska användas på 30 dagar eller mer.

Om motorsågen ska ställas undan för förvaring under en längre period:

- Rengör sågen noga före förvaring.
- Förvara den i ett rent, torrt utrymme.
- Applicera lite olja på utvändiga metalltytor och på svärdet.
- Olja in kedjan och linda in den i kraftigt papper eller en duk.

BRÄNSLESYSTEM

Bränslestabilisator är ett acceptabelt alternativ för att minimera bildandet av gummirester under förvaring. Tillsätt bränslestabilisator i bränsletanken eller i

bränslebehållaren.

Följ alltid blandningsanvisningarna som anges på stabilisatorbehållaren. Kör motorn i minst 5 minuter efter att stabilisator tillsatts.

MOTOR

- Ta bort tändstiftet och håll en tesked tvåtaktsolja genom tändstiftsöppningen. Dra långsamt i startsnöret åtta till tio gånger för att fördela oljan.
- Byt tändstiftet mot ett nytt av rekommenderad typ och värmefat.
- Rengör luftfiltret.
- Sök igenom hela enheten efter lösa skruvar, muttrar och bultar. Byt ut skadade, trasiga eller slitna delar.
- När nästa säsong börjar, använd endast nytt bränsle med rätt bensin/oljeblandning.

ÖVRIGT

- Spara inte bensin från en säsong till nästa.
- Byt din bensinbehållare om den börjar rosta.

TEKNISKA DATA

TEKNISKA DATA

CS42 STE (SASA242MC)

Motor

Cylindervolym, cm ³	42
Slaglängd, mm	32
Tomgångsvarvtal, rpm	2 800–3 200
Effekt, kW	1,5/9000

Tändsystem

Tändstift	Husqvarna HQT-1 •
Elektroddgap, mm	0,5

Bränsle-/smörjsystem

Bränsletankvolym, cm ³	300
Kapacitet oljepump vid 9 000 r/min, ml/min	4-8
Oljetankvolym, cm ³	200
Typ av oljepump	Automatisk

Vikt

Motorsåg utan svärd eller kedja samt med tomma tankar	4,9 kg
---	--------

Bulleremission (se anmärkning 1)

Ljudeffektnivå, uppmätt dB(A)	109
Ljudeffektnivå, garanterad L _{WA} dB(A) – Europa	115

Ljudnivå (se anmärkning 2)

Ekvivalent ljudtrycksnivå vid användarens öra, dB(A)	98,7
--	------

Ekvivalenta vibrationsnivåer ahv, ekv. (se anmärkning 3)

Främre handtag, m/s ²	5,22
Bakre handtag, m/s ²	6,24

Kedja/svärd

Standard svärdslängd	35 cm (14 tum), 40 cm (16 tum), 45 cm (18 tum)
Rekommenderade svärdslängder	35 cm (14 tum), 40 cm (16 tum), 45 cm (18 tum)
Effektiv såglängd	34 cm (13,4 tum), 39 cm (15,4 tum), 44 cm (17,4 tum)
Kedjedelning	9,52 mm (3/8 tum)
Tjocklek på drivlänkar	1,3 mm
Typ av kedjedrivhjul/antal tänder	Spur/7
Kedjehastighet vid max-effekt, m/sek	20

Anm. 1: Emission av buller till omgivningen uppmätt som ljudeffekt (L_{WA}) enligt EG-direktiv 2000/14/EG.

Anm. 2: Ekvivalent ljudtrycksnivå, enligt ISO 22868, beräknas som den tidsvägda totalenergin för olika ljudtrycksnivåer under olika arbetsförhållanden. Typisk statistisk spridning för ekvivalent ljudtrycksnivå är en standardavvikelse på 1 dB (A).

















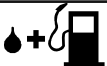

Anm. 3: Ekvivalent vibrationsnivå, enligt ISO 22867, beräknas som den tidsvägda totalenergin för vibrationsnivåer under olika arbetsförhållanden. Rapporterade data för ekvivalent vibrationsnivå har en typisk statistisk spridning (standardavvikelse) på 1 m/s².

KOMBINATIONER AV SVÄRDSPETS OCH SÅGKEDJA

Nedanstående skärutrustningar är godkända för de modeller som omfattas i denna handbok.

Svärd				Sågkedja	
Längd	Kedjedelning	Spårvidd	Max. nosradie	Typ	Drivlänkar (st)
35 cm (14 tum)	3/8 tum	1,3 mm (0,05 tum)	9T	UC83G/H37/91PX	52
40 cm (16 tum)	3/8 tum	1,3 mm (0,05 tum)	9T	UC83G/H37/91PX	56
45 cm (18 tum)	3/8 tum	1,3 mm (0,05 tum)	9T	UC83G/H37/91PX	62

SYMBOLER

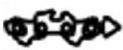
Maskinen kan være farlig! Uforsigtig eller forkert brug kan forårsage alvorlige skader.		Dette produkt er i overensstemmelse med gældende CE-direktiv.	
Læs brugsanvisningen omhyggeligt igennem, og sørg for at have forstået indholdet, inden du bruger maskinen.		Dette produkt er i overensstemmelse med gældende EAC-direktiv.	
Brug altid: • øjenværn såsom ikke-udluftede beskyttelsesbriller eller visir • en godkendt sikkerhedshjelm • høreværn (ørepropper eller ørekopper) til at beskytte hørelsen		Dette produkt er i overensstemmelse med de australske EMC-regler.	
Anvend aldrig en motorsav med én hånd.		Brug blyfri benzin og totaktsolie blandet i forholdet 50:1 (2 %).	
Operatøren skal bruge begge hænder til at håndtere motorsaven.		50:1 benzin/olie-forhold.	50:1
Undgå, at sværdspidsen kommer i kontakt med andre genstande.		Brug ikke blandet E15- eller E85-brændstof.	
Målt maksimumværdi for kast.		Kædeoliepåfyldning.	
A-vægtet lydtrykniveau på 7,5 m (25 fod) i henhold til Australien NSW "Protection of the Environment Operations (Noise Control) Regulation 2008". Disse data er angivet på mærkaten.		Motoren stoppes ved at dreje tændingsafbryderen om på slukket position ved hjælp af stopkontakten.	
Støjemissioner til omgivelserne i henhold til EF-direktiv. Disse data er angivet i afsnittet TEKNISKE DATA og på en mærkat.		Spædepumpe.	
		Oplås kædebremse.	
		Lås kædebremse.	
		Kædebremse: • ikke låst (venstre) • låst (højre)	
		Kædens rotationsretning.	

KEND DIN MASKINE

LÆS DENNE BRUGERVEJLEDNING OG SIKKERHEDSREGLERNE FØR BETJENING AF MOTORSAVEN. Sammenlign illustrationerne med dit redskab for at gøre dig bekendt med placeringen af de forskellige kontrolelementer og justeringer. Gem denne vejledning til senere brug.

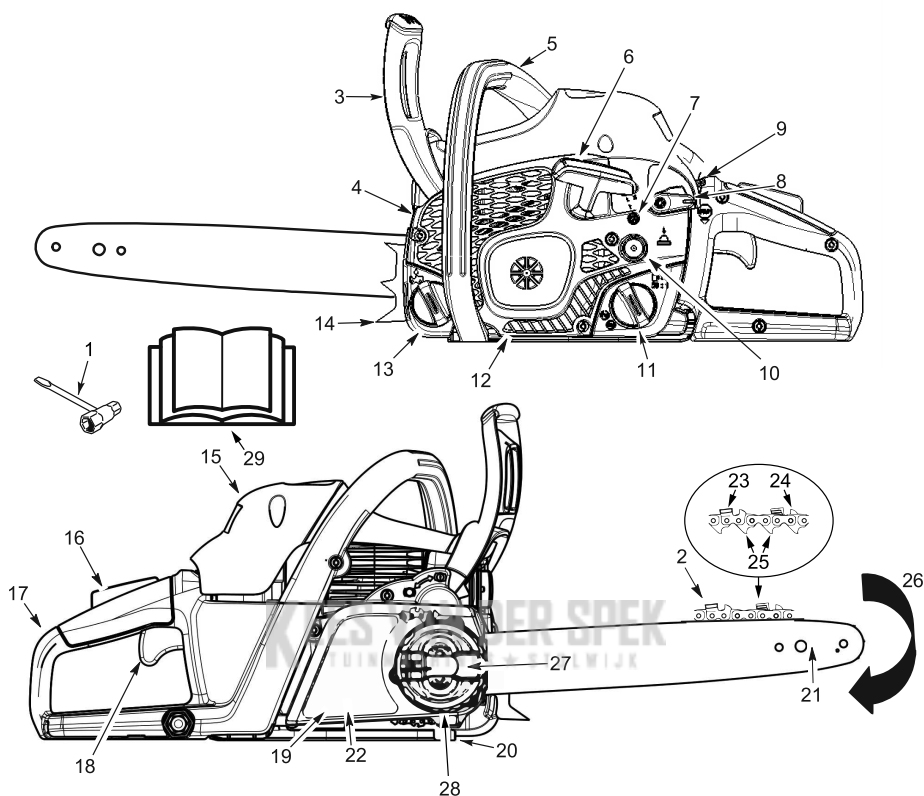

BEMÆRK: Produktets udseende kan variere fra det viste produkt.

1. Kombinationsværktøj	11. Påfyldningsdæksel til brændstofblanding	21. Sværd
2. Savkæde	12. Starterhus	22. Kædebremse
3. Kastbeskyttelse	13. Oliepåfyldningsdæksel til sværd og kæde	23. Skær
4. Lyddæmper	14. Barkstøtte	24. Dybdemåler
5. Forreste håndtag	15. Cylinderdæksel	25. Drivled
6. Startsnor	16. Gasreguleringslåsen	26. Kædens køreretning
7. Skruer for omdrejningstal i tomgang	17. Bageste håndtag	27. Sværdets fastgørelsesgreb
8. Startgreb	18. Gasregulering	28. Kædestrammerring
9. On/Stop-kontakt	19. Koblingsdæksel	29. Manuel
10. Spædepumpe (brændstofpumpe)	20. Kædefanger	

SIKKERHED

⚠ ADVARSEL! Tændrørskabet skal altid frakobles, så apparatet ikke kan starte ved et uheld under opsætning, transport, justering og reparation. Eneste undtagelse er justering af karburator.

INDLEDNING

En motorsav er et træbeskæringsværktøj med høj hastighed. Der skal tages særlige forholdsregler for at mindske risikoen for ulykker.

Manglende efterlevelse af sikkerhedsregler og forholdsregler kan medføre alvorlige personskader.

Hvis der opstår situationer, som ikke er omtalt i denne brugervejledning, skal du være forsigtig og udvise god dømmekraft. Hvis du har brug for hjælp, skal du kontakte dit autoriserede serviceværksted eller ringe til kundeservice.

PLANLÆGNING PÅ FORHÅND

- Før redskabet anvendes, skal denne brugervejledning læses igennem, indtil brugeren har forstået og kan følge de sikkerhedsregler, forholdsregler og brugsanvisninger, den indeholder.
- Begræns brugen af saven til voksne, der forstår og følger sikkerhedsreglerne, forholdsreglerne og betjeningsvejledningen i denne brugervejledning.
- Brug sikkerhedsudstyr. Brug altid sikkerhedsfodtøj med forstærket tå og skridsikre såler, tætsiddende tøj; benbeskyttelse, kraftige skridsikre sikkerhedshandsker, øjenværn som dugfri eller udluftede beskyttelsesbriller eller visir, en godkendt sikkerhedshjelm samt høreværn (ørepropper eller ørekopper) til at beskytte hørelsen. Personer, der anvender redskabet ofte, skal jævnligt have kontrolleret hørelsen, da motorsavsstøj kan forårsage høreskader. Sæt håret op over skulderlængde.



- Hold alle kropsdele væk fra kæden, når motoren er i gang.
- Hold børn, tilskuere og dyr mindst 10 meter væk fra arbejdspladsen. Lad ikke personer eller dyr komme i nærheden, når motorsaven startes eller under brug.
- Brug aldrig motorsaven i tilfælde af sygdom, ophidselse eller under påvirkning af alkohol, narkotika eller medicin. Brugeren skal være i god fysisk form og opmærksom. Det er anstrengende at arbejde med en motorsav. I tilfælde af lidelser, der kan forværres ved anstrengende arbejde, skal du kontakte en læge, før motorsaven anvendes.
- Planlæg savningen omhyggeligt på forhånd. Begynd

ikke beskæringen, før arbejdsområdet er ryddet, der er godt fodfæste og, hvis du fælder træer, en tilbagetrækningsvej er planlagt.

BETJENING AF SAVEN

- Brug ikke motorsaven med kun én hånd. Hvis grensaven bruges med kun én hånd, kan der forekomme alvorlige skader på brugeren, hjælpere og tilskuere. Motorsaven er beregnet til brug med begge hænder.
- Brug kun motorsaven i veludluftede områder udendørs.
- Brug ikke saven fra en stige eller i et træ.



- Sørg for, at kæden ikke kommer i kontakt med genstande, mens motoren startes. Prøv aldrig at starte saven, hvis sværdet sidder i et snit.
- Læg ikke pres på saven sidst i beskæringen. Hvis der trykkes for hårdt, mistes kontrollen med redskabet, når beskæringen afsluttes.
- Stands motoren, før saven lægges ned.
- Brug ikke motorsaven, hvis den er beskadiget, justeret forkert, eller hvis den ikke er monteret helt og sikkert. Udskift altid sværdet, kæden, håndafskærmningen eller kædebremsen med det samme, hvis de bliver beskadiget, går i stykker eller fjernes af anden grund.
- Udsættelse for vibrationer under brug af benzindrevet håndværktøj kan forårsage skader på blodkar og nerver i fingre, hænder og led hos personer, der har tilbøjelighed til problemer med kredsløbet og hævelser. Lang tids brug i koldt vejr er forbundet med skader på blodkar også hos personer, der ellers er raske. Hvis der opstår symptomer såsom følelsesløshed, smerte, krafttab, ændringer i hudens farve eller struktur, manglende følelse i fingre, hænder eller led, skal redskabet sættes væk, og der skal søges læge. Et antivibrationssystem kan ikke garantere, at disse problemer ikke opstår. Brugere, der anvender maskinværktøj regelmæssigt, bør jævnligt få deres fysiske tilstand kontrolleret samt kontrollere redskabets tilstand.
- Mens motoren er standset, skal du bære motorsaven i hånden med lyddæmperen væk fra kroppen og sværdet og kæden bagtil, helst dækket med en skede.



VEDLIGEHOJDELSE AF SAVEN

- Få servicearbejde på motorsaven udført af en kvalificeret servicetekniker med undtagelse af de punkter, der er angivet i afsnittet om vedligeholdelse i denne brugervejledning. Hvis der f.eks. bruges forkeret værktøj til at fjerne eller holde svinghjulet ved servicering af koblingen, kan det medføre strukturelle skader på svinghjulet, så svinghjulet sprænges.
- Kontrollér, at savkæden holder op med at bevæge sig, når gasreguleringen slippes. Se afsnittet VEDLIGEHOJDELSE med henblik på karburatorjustering.
- Foretag aldrig nogen form for ændringer af saven.
- Hold håndtagene tørre, rene og fri for olie og brændstof.
- Hold tank- og oliedæksel, skruer og fastgørelsesanordninger stramt tillukket.
- Brug kun originalt tilbehør og reservedele som anbefalet.
- Nogle regioner kræver ved lov, at mange forbrændingsmotorer udstyres med en gnistfanger. Hvis du arbejder med en motorsav et sted, hvor sådanne bestemmelser er gældende, er du juridisk ansvarlig for at vedligeholde driftstilstanden på disse dele. I modsat fald vil det være en overtrædelse af loven. Se afsnittet VEDLIGEHOJDELSE vedrørende vedligeholdelse af gnistfanget.

HÅNTERING AF BRÆNDSTOF

- Ryg ikke, mens brændstoffet håndteres, og saven anvendes.
- Fjern alle kilder til gnister og ild de steder, hvor brændstoffet blandes, hældes op og opbevares. Der må ikke være cigaretgølder, åben ild eller arbejde, som kan forårsage gnister. Lad motoren køle af, før der tankes op.
- Hav altid værktøj til brandslukning inden for rækkevidde, når du bruger saven.
- Bland brændstoffet, og hæld det op udendørs på bar jord. Opbevar brændstoffet på et køligt, tørt sted med god udluftning. Brug en godkendt, afmærket beholder til brændstoffet. Tør spildt brændstof op, før apparatet tages i brug.
- Gå mindst 3 meter væk fra stedet, hvor brændstoffet blev fyldt på, før motoren startes.
- Sluk for motoren, og lad saven køle af i et ikke-brændbart område - ikke på tørre blade, halm, papir osv. Tag tankdækslet langsomt af, og fyld brændstof på maskinen.
- Opbevar redskabet og brændstoffet et sted, hvor dampe fra brændstoffet ikke kan nå gnister eller åben ild fra vandvarmere, elektriske motorer eller kontakter, ovne og lignende.

FORSTÅ KAST

⚠ ADVARSEL! Undgå kast, der kan forårsage alvorlige skader. Kast er en pludselig tilbagegående, opadgående eller fremadgående bevægelse af sværdet, der forekommer, hvis savkæden i nærheden af sværdets øverste spids kommer i kontakt med en genstand såsom en stamme eller gren, og træet lukker sig om og fanger savkæden i snittet. Kontakt med et fremmedlegeme i træet kan også føre til tab af kontrol med motorsaven.

HVIRVLENDE KAST

Hvirvlende kast forekommer, når kæden i bevægelse kommer i kontakt med en genstand på sværdets øverste spids. Denne kontakt får kæden til at grave sig ind i genstanden, hvilket standser kæden et øjeblik. Resultatet er en lynhurtig omvendt reaktion, der skubber sværdet opad og tilbage mod brugeren.

KLEMNINGSKAST

Klemningskast kan forekomme, når træet kommer tæt på og klemmer den roterende savkæde sammen i snittet langs sværdets øverste rand, så savkæden pludselig standses. Dette pludselige stop forårsager en vending af den kædekræft, der blev anvendt til at save i træet, og får saven til at bevæge sig i modsat retning af kædens rotation. Saven drives direkte tilbage mod brugeren.

TRÆK

Træk kan forekomme, når den roterende kæde støder på et fremmedlegeme i træet langs bunden af sværdet, og savkæden pludselig bliver standset. Dette pludselige stop trækker saven fremad og væk fra brugeren og kan nemt medføre, at brugeren mister kontrollen over saven.

MINDSK RISIKOEN FOR KAST

- Vær klar over, at kast kan forekomme. Med en grundlæggende forståelse for kast kan overraskelsesmomentet, der medvirker til uheld, mindskes.
- Lad aldrig den roterende kæde få kontakt med nogen genstande ved sværdspidsen.
- Hold arbejdsområdet fri for forhindringer såsom træer, grene, sten, hegn, træstubbe og lignende. Fjern eller undgå forhindringer, som din savkæde vil kunne ramme, mens der saves. Hvis du saver i en gren, må sværdet ikke komme i kontakt med grenen eller andre genstande omkring den.
- Hold altid savkæden skarp og korrekt strammet. En løs eller sløv kæde kan øge risikoen for kast. Følg producentens anvisninger for slibning og vedligeholdelse. Kontrollér jævnligt kædens spænding, når motoren er standset, aldrig mens motoren kører. Sørg for at sværdmøtrikkerne er strammet til, efter at kæden er spændt.
- Begynd og fortsæt beskæringen ved fuld hastighed. Hvis kæden bevæger sig langsomt, er der større risiko for kast.
- Brug kiler fremstillet af plastik eller træ. Brug aldrig metalgenstande til at holde snittet åbent.
- Beskær én stamme ad gangen.
- Vær yderst forsigtig, hvis du saver i et allerede lavet snit.
- Forsøg ikke at starte beskæringen med spidsen af sværdet (dyskavning).
- Vær opmærksom på bevægelser af stammerne eller andre kræfter, der kan lukke et snit og klemme eller falde ind i kæden.
- Drej ikke saven, når sværdet trækkes fra et undersnit ved opsavning.
- Brug det sværd og den kæde med mindsket kastrisiko, der er angivet for saven.

BEVAR KONTROLLEN

- Hold godt fast på saven med begge hænder, når motoren kører, og slip ikke. Et fast tag vil hjælpe med at mindske risikoen for tilbageslag og bevare kontrol over saven. Hold fingrene på venstre hånd lukket om og venstre tommelfinger under det forreste styr. Brugeren skal holde højre hånd lukket om det bageste håndtag, uanset om brugeren er højre- eller venstrehåndet. Hold venstre arm lige med albuen låst.
- Placer din venstre hånd på det forreste håndtag, så den er i en lige linje i forhold til din højre hånd på det bageste håndtag, når der udføres opsavningssnit. Ombyt aldrig højre og venstre hånds position under nogen form for skæring.
- Stå med vægten ligeligt fordelt på begge fødder.
- Stå på venstre side af saven for ikke at holde kroppen i lige linje med kæden.
- Stræk dig ikke for langt. Du kan blive trukket eller

kastet ud af balance og miste kontrollen over saven.

- Skær aldrig over skulderhøjde. Det er vanskeligt at bevare kontrollen over saven over skulderhøjde.

SIKKERHED I FORBINDELSE MED TILBAGESLAG

⚠ ADVARSEL! Saven omfatter følgende funktioner der kan mindske risikoen for kast. Disse funktioner udelukker dog ikke denne fare. Motorsavens bruger bør ikke forlade sig udelukkende på sikkerhedsudstyr. Følg alle sikkerhedsregler, forholdsregler, anvisninger og vedligeholdelse i denne brugervejledning for at hjælpe med at undgå tilbageslag og andet, der kan forårsage alvorlige skader.

SVÆRD MED MINDSKET KAST

Sværdet med mindsket kastrisiko er fremstillet med en spids med en lille radius, der mindsker størrelsen af zonen, hvor der er risiko for kast.

KÆDE MED LAV KASTRISIKO

Kæden med lav kastrisiko er fremstillet med en dybdemåler med kontur og skærmled, der afleder kastkraften og gør, at træet kun gradvist glider ind i

skæret.

KASTBESKYTTELSE

Kastbeskyttelsen er konstrueret til at reducere risikoen for, at venstre hånd får kontakt med kæden, hvis din hånd glider på det forreste håndtag.

Afstanden og "in-line"-håndstillingen for det forreste og bageste håndtag giver til sammen en balance og modstand til at styre svinget tilbage mod brugeren i tilfælde af kast.

KÆDEBREMSE

Kædebremsen er konstrueret til at standse kæden i tilfælde af kast.

BEMÆRK: Vi repræsenterer ikke, og du skal ikke gå ud fra, at kædebremsen yder nogen beskyttelse i tilfælde af kast. Forlad dig aldrig på de anordninger, der er bygget ind i saven. Du skal bruge saven korrekt og omhyggeligt for at undgå kast.

Reparationer på kædebremsen skal foretages af et autoriseret serviceværksted. Tag redskabet med til det sted, hvor det er købt, hvis det er købt hos en serviceudførende forhandler, eller til det nærmeste autoriserede serviceværksted.

MONTERING

⚠ ADVARSEL: Hvis saven modtages i monteret stand, kontrolleres det, at den er monteret korrekt, og at alle fastgørelsesanordninger er sikre. Brug altid handsker ved håndtering af kæden. Kæden er skarp og kan skære, selvom den ikke er i bevægelse!

BEMÆRK: Hvis koblingsdækslet ikke nemt kan fjernes fra motorsaven, skal du sikre, at kædebremsen er låst, ved at trække kastbeskyttelsen så langt som muligt tilbage mod det forreste håndtag.

FJERNELSE AF KOBLINGSDÆKSLER

BEMÆRK: Kædebremsen skal være låst op, før koblingsdækslet kan fjernes fra eller geninstalleres på motorsaven. Du låser kædebremsen ved at trække kastbeskyttelsen så langt som muligt tilbage mod det forreste håndtag (se illustration).

1. Kontrollér, at kædebremsen ikke er i oplåst stilling ved at trække kædebremsens kastbeskyttelse mod den forreste håndtagsbøjle.

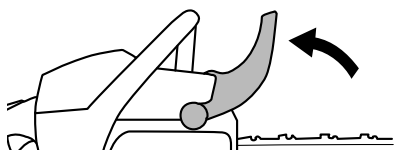

2. Løsn og fjern sværdets fastgørelsesgreb helt ved at løfte grebet og dreje det mod uret.

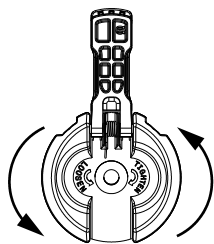

3. Fjern koblingsdækslet.

4. Fjern transportbeskyttelsen i plastik (A), hvis den findes.

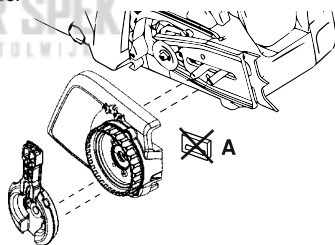

MONTERING AF BARKSTØTTE

(Hvis den ikke allerede er monteret)

Barkstøtten kan bruges som drejetap, når der saves. Monter barkstøtten med de to skruer som vist på illustrationen.

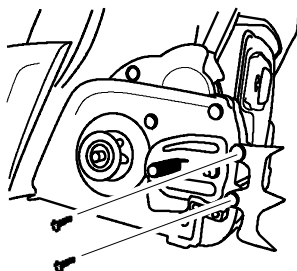

MONTERING AF SVÆRDET

(Hvis det ikke allerede er monteret)

Der anvendes en kædestrammertap og skrue til justering af kædens stramning. Det er meget vigtigt, at justeringstappen på strammerskruen passer ind i

hullet på sværdet ved monteringen af sværdet. Når du drejer skruen, bevæges justeringstappen op og ned på skruen. Find denne justeringstap, før du begynder at montere sværdet på saven. Se følgende illustration.

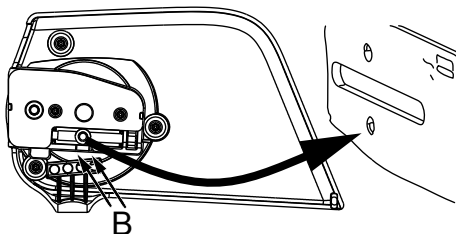

1. Drej kædestrammerringen, indtil justeringsspinden er placeret mellem indikatormærkerne (B) på koblingsdækslet. Det giver mulighed for at placere justeringstappen tæt på den korrekte position.
2. Montér sværdet med kæden på sværdboltene, til det støder op mod koblingstromlens kædehjul. Skærene skal vende i rotationsretningen.

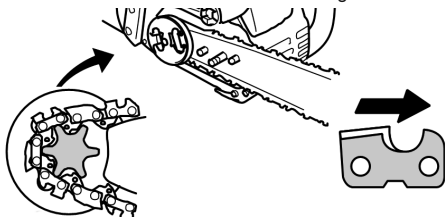

3. Kontrollér, at kædens drivled passer korrekt på drivhjulet, og at kæden ligger i sværdsporet.
4. Montér koblingsdækslet, og indsæt justeringstappen i udskæringen i sværdet.
5. Stram kun sværdets fastgørelsesknap til med fingrene. Når kæden er strammet, skal sværdets fastgørelsesknap også tilspændes.

STRAMNING AF KÆDEN

(Inklusive save med allerede monteret kæde)

⚠ ADVARSEL: Hvis saven anvendes med en løs kæde, kan kæden hoppe af sværdet og forårsage alvorlig skade på operatøren og/eller på kæden, hvilket vil gøre den uanvendelig. Hvis kæden hopper af sværdet, skal hvert drivled efterses for eventuel skade. En beskadiget kæde skal repareres eller udskiftes.

Kædespænding er meget vigtig. Kæderne strækkes ud under brug. Dette gør sig især gældende, de første gange saven anvendes. Kontrollér altid kædens spænding inden hver brug af motorsaven.

På en ny kæde skal kædestramningen kontrolleres ofte, indtil kæden er kørt til.

Korrekt kæde betyder god skærekapacitet og lang levetid.

KONTROL AF SPÆNDING

Brug en skruetrækker til at bevæge kæden rundt om sværdet. Hvis kæden ikke kører rundt, sidder den for stramt. Hvis kæden er for løs, vil den hænge slapt under sværdet.

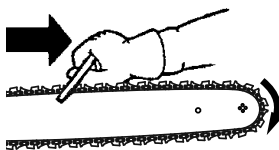

BEMÆRK: Kæden er korrekt spændt, når dens vægt ikke får den til at hænge under sværdet (når motorsaven står lodret), men derimod bevæger sig frit rundt på sværdet.

JUSTERING AF STRAMNINGEN

1. Løft grebet på sværdets fastgørelsesknap, og drej den 1 gang mod uret for at løsne koblingsdækslet.

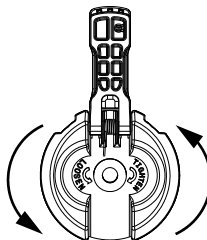

BEMÆRK: Under justering af kædestramningen skal du sørge for, at sværdfastgørelsesknappen kun er spændt til med hånden. Det kan medføre skade, hvis man forsøger at stramme kæden, når fastgørelsesknappen er strammet.

2. Drej strammerringen i urets retning, indtil kæden har fast kontakt med bunden af sværdets rille.

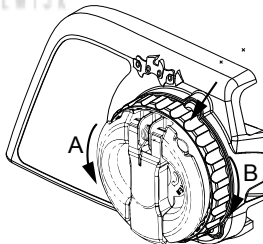

A = mod uret (løsne)

B = med uret (spænde)

3. Indstil håndtaget på sværdets fastgørelsesknap til den oprindelige position.

⚠ ADVARSEL: Hvis håndtaget på sværdets fastgørelsesknap ikke sættes tilbage i den oprindelige position, kan det medføre alvorlig personskade eller skade på motorsaven.

BRÆNDSTOFHÅNDTERING

PÅFYLDNING AF BRÆNDSTOF

⚠ ADVARSEL: Tag brændstofdækslet langsomt af før påfyldningen.

VIGTIGT: Dette udstyr er beregnet til at køre på blyfri benzin med en min. klassifikation på 90 oktan (RON) med ætanol blandet op til maks. 10 % i volumen (E-10). Før brug skal benzinen tilsættes en syntetisk motorolie af god kvalitet, beregnet til luftkølede 2-taktsmotorer, i blandingsforholdet 50:1.

BRUG IKKE motorolie til biler eller skibsmotorer. Disse olier kan forårsage motorskader. Følg anvisningerne på beholderen med olie, når brændstoffet blandes. Når benzinen er tilsat olie, rystes beholderen et øjeblik for at sikre, at brændstoffet blandes godt. Læs og følg altid sikkerhedsforanstaltningerne, før der kommes brændstof på apparatet. Køb brændstof i mængder, der kan anvendes inden for 30 dage for at sikre, at brændstoffet er frisk.

FORSIGTIG: Brug aldrig ufortyndet benzin i udstyret. Det vil give uoprettelige skader i motoren, og garantien vil bortfalde. Brug ikke alternative brændstoffer såsom ætanolblandinger over 10 % i volumen (E-15, E-85) eller metanolblandet brændstof. Brug af disse brændstoffer kan forringe motorydelsen og give holdbarhedsproblemer.

Benzin, liter	Totaktolie, liter
5	0,10
10	0,20
15	0,30
20	0,40

SMØRING AF SVÆRD OG KÆDE

Sværdet og kæden skal smøres regelmæssigt. Smøringen udføres af det automatiske smøresystem, når olietanken holdes fyldt. Mangel på olie vil hurtigt ødelægge sværd og kæde.

For lidt olie vil forårsage overophedning, som ses ved, at der kommer røg fra kæden og/eller misfarvning af sværdet. I frostvejr blive olien tykkere, hvilket gør det nødvendigt at fortynde olien til sværd og kæde med en lille mængde (5 til 10 %) nr. 1 diesel #1 eller petroleum. Olien til sværd og kæde skal være frit flydende, for at oliesystemet kan pumpe nok olie til tilstrækkelig smøring.

Olien til sværd og kæde anbefales til beskyttelse af redskabet mod slitage fra varme og friktion. Hvis olie til sværd og kæde ikke er tilgængelig, skal du bruge en SAE 30 olie af god kvalitet.

- Brug aldrig spildolie til smøring af sværd og kæde.
- Sluk altid motoren før proppen til olietanken tages af.

START OG STOP

EFTERSYN INDEN BETJENING

Udfør følgende trin før hver brug af maskinen:

- Kontrollér brændstofblandingsniveauet
- Kontrollér smøringen af sværdet
- Kontrollér kædens skarphed

BEMÆRK: Slibning af kæden er en kompliceret opgave, der kræver specialværktøj. Vi anbefaler, at slibning af kæden overlades til en professionel kædesliber

- Kontrollér kædespændingen
- Eftersø og rens sværdet
- Kontrollér for beskadigede dele
- Kontrollér for løse dæksler
- Eftersø for løse skruer og tappe
- Kontrollér for løse dele
- Kontrollér for brændstof- og olielækager

BEMÆRK: Det er normalt, at der forekommer en smule olie under saven, når motoren standser. Du må ikke forveksle dette med en utæt olietank.



STARTPOSITION

1. Læg motorsaven på et plant underlag. Skæreudstyret må ikke være i kontakt med jorden. Sørg for, at kæden kan dreje frit uden kontakt med andre genstande.
2. Lås kædebremsen ved at trykke fremad på kastbeskyttelsen.
3. Placer din venstre hånd på styret og højre hånd på startsnoren. Skub højre fod ind i det bageste håndtag for at stabilisere motorsaven.
4. Følg startanvisningerne.

KOLDSTART

Følg disse anvisninger for at starte motorsaven.
Motorsaven har en mærkat med en startpåmindelse som den, der vises nedenfor:



 Sørg for, at kædebremsen er låst, før du starter.

 Tryk på spædepumpen (luftrensning) 10 gange Hvis brændstoffet ikke kan ses, skal du trykke på spædepumpen (luftrensning) 10 gange mere.
Bemærk: Hvis udendørstemperaturen er under 4°C (40°F), tryk 15 gange.

 Lås op, og sæt det blå starthåndtag i den øverste (START) position.

 Træk hårdt i startsnoren med højre hånd, indtil maskinen starter, eller højst 6 gange.
Bemærk: Hvis maskinen ikke starter efter 6 forsøg, skal du gentage proceduren for koldstart.

VIGTIGT: Når du trækker i startsnoren, må du ikke trække snoren helt ud, da dette kan medføre, at snoren knækker. Lad ikke startsnoren køre hurtigt ind. Hold håndtaget, og lad snoren løbe langsomt ind igen.

 Lad motoren køre i 30 sekunder.

 Før du accelererer til fuld gas, skal du trække kastbeskyttelsen mod det forreste håndtag. Kædebremsen er nu låst op.

Klem på gasreguleringen i 10 sekunder, og slip den igen for at opnå normal tomgang. Motorsaven er nu klar til brug.

⚠ ADVARSEL: Kæden må ikke bevæge sig, når motoren kører i tomgang. Hvis kæden bevæger sig i tomgang, skal du se afsnittet **VEDLIGEHØLDELSE** med henblik på karburatorjustering.

⚠ ADVARSEL: Undgå kontakt med lyddæmperen. En varm lyddæmper kan forårsage alvorlige forbrændinger.

⚠ ADVARSEL: Forsøg ikke på at starte motorsaven, mens den holdes i hånden. Det vil medføre risiko for alvorlig personskade på grund af manglende kontrol over motorsav.

VARMSTART



	Sørg for, at kædebremsen er låst, før du starter.
 $<4^{\circ}\text{C}=15\text{X}$	Tryk på spædepumpen (luftrensning) 10 gange
	Sæt det blå starthåndtag i den øverste (START) position.
	Sæt det blå starthåndtag i den nederste (KØR) position.
	Træk hårdt i startsnoren med højre hånd, indtil maskinen starter, eller højst 6 gange.
	Før du accelererer til fuld gas, skal du trække kastbeskyttelsen mod det forreste håndtag. Kædebremsen er nu låst op.
	Klem på gasreguleringen i 10 sekunder, og slip den igen for at opnå normal tomgang. Motorsaven er nu klar til brug.

STARTVANSKELIGHEDER (eller start af en drukknet motor)

BEMÆRK: Hvis produktet ikke starter, kan brændstoffet være for varmt.
BEMÆRK: Brug altid nyt brændstof, og brug produktet i mindre tid i varmt vejr.

1. Sæt produktet et køligt sted i skyggen.
2. Lad det køle af i mindst 20 minutter.
3. Tryk på brændstofpumpen igen og igen i 10-15 sekunder.
4. Følg proceduren for start af kold motor.

STOP

Tryk STOP-kontakten ned for at stoppe motoren.

⚠ ADVARSEL! Sørg altid for at forhindre utilsigtet igangsætning ved at fjerne tændhætten fra tændrøret, når maskinen er uden opsyn.

KÆDEBREMSE

⚠ ADVARSEL: Hvis bremsebåndet er slidt for tyndt, kan det knække, når kædebremsen aktiveres. Med et ødelagt bremsebånd vil kædebremsen ikke stoppe kæden. Kædebremsen skal udskiftes på et autoriseret serviceværksted, hvis en del er slidt ned til en tykkelse på mindre end 0,5 mm (0,020 tommes). Reparationer på en kædebremse skal foretages på et autoriseret serviceværksted.

Tag redskabet med til det sted, hvor det er købt, hvis det er købt hos en serviceudførende forhandler, eller til det nærmeste autoriserede serviceværksted.

Saven er udstyret med en kædebremse. Bremsen er designet til at stoppe kæden i tilfælde af kast.

Den inerti-aktiverede kædebremse er fastlåst, hvis kastbeskyttelsen skubbes fremad, enten manuelt (med hænden) eller automatisk (ved pludselige bevægelser).

Hvis bremsen allerede er låst, oplåses den ved at trække kastbeskyttelsen så langt som muligt tilbage mod det forreste håndtag.

Ved skæring med saven skal kædebremsen låses op.

KONTROL AF BREMSEFUNKTION

BEMÆRK: Kædebremsen skal kontrolleres flere gange dagligt. Motoren skal køre, når denne procedure udføres.

Dette er det eneste tilfælde, hvor saven skal placeres på jorden, mens motoren kører.

Placer saven på et stabilt underlag. Tag ved det bageste håndtag med højre hånd og det forreste håndtag med venstre hånd. Giv fuld gas at trykke gasreguleringen helt ned. Aktivér kædebremsen ved at dreje venstre håndled mod håndafskærmningen uden at give slip på det forreste håndtag. Kæden skal stoppe øjeblikkeligt.

KONTROL AF DEN INERTI-AKTIVERENDE FUNKTIONSKONTROL

⚠ ADVARSEL! Når den følgende procedure udføres, skal motoren være slukket.

1. Tag ved det bageste håndtag med højre hånd og det forreste håndtag med venstre hånd.
2. Hold motorsaven ca. 40-45 centimeter (16-18 tommes) over en træstub eller en anden træoverflade.
3. Slip grebet om det forreste håndtag, og brug savens vægt til at lade spidsen af sværdet falde fremad og få kontakt med stubben. Når sværdspidsen rammer stubben, skal bremsen aktiveres.

ARBEJDSTEKNIK

ØV DIG PÅ DIT SNIT

Øve dig på at skære nogle små stammer ved hjælp af følgende teknikker for at få fornemmelsen for at bruge saven, inden du påbegynder en større savningsopgave.

- Klem på gasreguleringen, og lad motoren opnå fuldt omdrejningstal, før du skærer.
- Begynd at skære med savramme imod stammen.
- Hold hele tiden motoren ved fuld hastighed, mens der saves.
- Lad kæden arbejde for dig. Tryk kun let nedad. Hvis du forcerer snittet, kan det medføre beskadigelse af sværdet, kæden eller motoren.
- Slip gasreguleringen, så snart snittet er fuldført, så motoren kan køre i tomgang. Hvis du kører saven ved fuld gas uden belastning, kan det medføre unødvendig slitage på kæden, sværdet og motoren. Det anbefales, at motoren ikke kører i mere end 30 sekunder ved fuld gas.
- For at undgå at miste kontrollen når snittet er fuldført, skal du ikke lægge pres på saven ved afslutningen af snittet.
- Stands motoren, før saven lægges ned efter brug.

FÆLDNING AF ET TRÆ

PLANLÆGNING

⚠ ADVARSEL! Kontrollér for beskadigede eller "døde" grene, som kan falde under skæring og forårsage alvorlig personskade. Skær ikke i nærheden af bygninger eller elektriske kabler, hvis du ikke kender træets faldretning, og skær heller ikke om natten eller i dårligt vejr, f.eks. regn, sne eller kraftig vind osv., da du ikke har godt udsyn under disse forhold. Hvis træet skulle ramme en elledning, skal elselskabet straks underrettes herom.

Planlæg savningen omhyggeligt på forhånd.

Ryd arbejdsområdet. Der skal være et ryddet område hele vejen rundt om træet, så du har godt fodfæste.

Motorsavsbrugeren skal holde sig på terrænets opadvendte side, da træet sandsynligvis ruller eller glider nedad, når det fældes.

Undersøg naturforhold, der kan få træet til at falde i en bestemt retning.

Naturforhold, der kan få et træ til at falde i en bestemt retning, omfatter:

- Vindretningen og -hastigheden.
- Træets hældning. Træets hældning er ikke altid let at se på grund af ujævnt eller hældende terræn. Brug et blylod eller vaterpas til at bestemme retningen af træets hældning.
- Vægt og grene på den ene side.
- Omkringstående træer og forhindringer.

Se efter nedbrydning og råd. Hvis stammen er rådden, kan den knække og falde mod brugeren. Kontrollér for beskadigede eller døde grene, som kan falde ned på dig under skæring.

Sørg for, at der er tilstrækkelig plads til at fælde træet. Hold en afstand på 2-1/2 trælængder til nærmeste person eller andre genstande. Motorstøj kan drukne et advarselsråb.

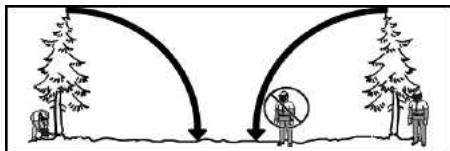

Fjern snavs, sten, løs bark, søm, krømper og wire fra træet på det sted, hvor du vil save.

Planlæg en fri vej væk modsat og diagonalt på faldretningen. Bemærk farezonen (1), retrættevejen (2) og faldretningen (3) i følgende diagram.

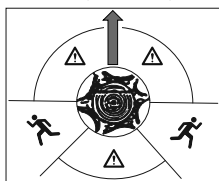

BRUG AF INDSKÆRINGSMETODEN

Innskæringsmetoden bruges til at fælde store træer. En innskæring er et indhak på den side af træet, hvor man ønsker faldretningen. Når du har lavet et fældesnit på den modsatte side af træet, vil træet falde mod innskæringen.

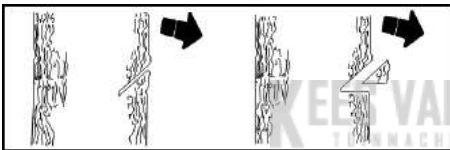

BEMÆRK: Hvis træet har store afstivende rødder, skal du fjerne dem, før du udfører innskæringen. Hvis du bruger saven til at fjerne afstivende rødder skal du sørge for, at savkæden ikke har kontakt med jorden for at undgå, at kæden bliver sløv.

Udfør en innskæring ved først at save det øverste snit i innskæringen. Sav gennem 1/3 af træets diameter. Fuldfør derefter innskæringen ved at save det nederste snit. Når innskæringen er udsavet, fjernes det afskærede træ.

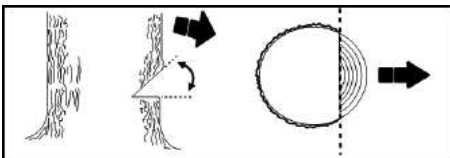

Når du har fjernet træet fra innskæringen, skal du foretage fældesnittet på den modsatte side af innskæringen. Dette gøres ved at save igennem ca. 5 centimeter (to tommes) højere oppe end midten af innskæringen. Derved vil der være uskåret træ nok mellem det sted, hvor du saver for at fælde træet, og innskæringen til at danne et hængsel. Dette "hængsel" vil forhindre, at træet falder i den forkerte retning.

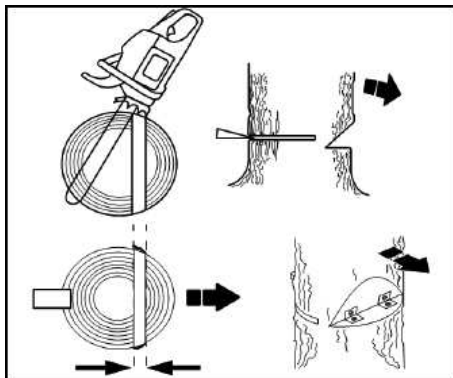

BEMÆRK: Før fældesnittet er fuldført, skal du bruge kiler til at åbne snittet i det omfang, det er nødvendigt for at styre faldretningen. For at undgå kast og kædeskader skal du bruge kiler af træ eller plastic, aldrig kiler af stål eller støbejern.

Vær opmærksom på tegn, der viser, at træet er ved at falde: knagende lyde, udvidelse af innskæringen eller bevægelse af de øverste grene.

Når træet begynder at falde, skal du stoppe saven, lægge den fra dig og hurtigt komme væk via din planlagte retrættevej.

SKÆR IKKE et delvist fældet træ ned med saven. Vær yderst forsigtig med delvis faldne træer, da de ofte er dårligt understøttede. Hvis et træ ikke falder helt ned, skal du lægge saven til side og trække træet ned med et kabelspil, en talje eller en traktor.

FÆLDNING AF ET NEDFALDET TRÆ (OPSAVNING)

Opsavning er den betegnelse, der bruges, når man saver et fældet træ op i ønskede længder.

⚠ ADVARSEL! Stå aldrig på den stamme, der skæres. En del af stammen kan rulle og forårsage tab af fodfæste og kontrol. Stå ikke nedenfor på en skråning i forhold til den stamme, der skæres.

VIGTIGE PUNKTER:

- Skær kun én stamme ad gangen.
- Sav meget forsigtigt i splintret træ, da skarpe træstykker kan ramme brugeren.
- Brug en savbuk, når du saver små stammer. Lad aldrig en anden person holde stammen, mens du saver, og hold aldrig stammen med benet eller foden.
- Sav ikke i et område, hvor træstammer, grene og rødder er viklet ind i hinanden, f.eks. i et område med vindfældning. Træk stammerne hen til et ryddet område, før du begynder at save. Træk først de stammer, der ligger frit.
- Savkæden må ikke slå ned i jorden eller andet under og efter gennemsavningen.

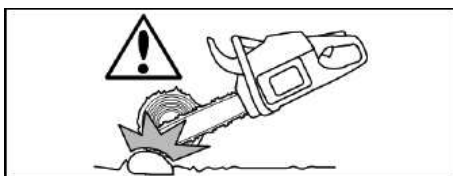

⚠ ADVARSEL! Hvis saven bliver klemt eller hænger fast i en træstamme, skal du ikke forsøge at tvinge den fri. Du kan miste kontrollen over saven, hvilket kan medføre personskader og/eller beskadigelse af saven. Stop saven, og slå en plastic- eller trækile ind i snittet, indtil saven kan fjernes uden problemer. Start saven igen, og indfør den forsigtigt i snittet igen. For at undgå kast og kædeskader må du ikke bruge metalkiler. Forsøg ikke at genstarte saven, hvis den er i klemme eller hænger i en træstamme.



TYPER AF OPSAVNINGSSNIT

Overskæring begynder på stammens øverste side med savens underside mod stammen. Pres saven nedad med et let tryk ved overskæring.

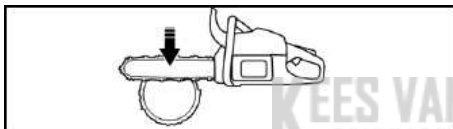

Underskæring betyder, at man saver på træstammens underside med spidsen af saven mod stammen. Pres saven en opad med et let tryk ved underskæring. Hold saven fast, og bevar kontrollen. Saven bliver ofte presset bagud mod dig.



⚠ ADVARSEL! Vend aldrig saven om ved underskæring. Saven kan ikke styres i denne position.

Foretag altid det første snit på stammens trykside. Stammens trykside er der, hvor trykket af stammens vægt er koncentreret.

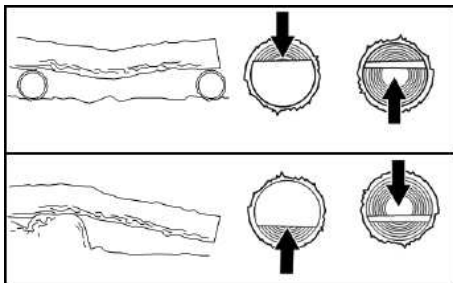

OPSAVNING UDEN STØTTE

1. Overskær gennem 1/3 af stammens diameter.
2. Rul stammen rundt, og afslut med endnu en overskæring.

BEMÆRK: Vær opmærksom på stammer, som har en trykside, for at forhindre, at saven kommer i klemme.

OPSAVNING MED EN STAMME ELLER ET STØTTESTATIV

1. Sav først på stammens trykside. Det første snit skal være dybere en 1/3 af stammens diameter.
2. Afslut med det andet snit.

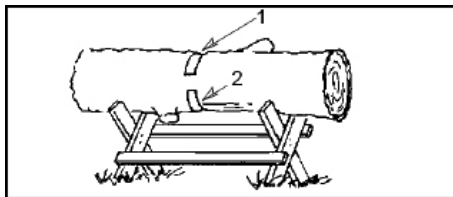
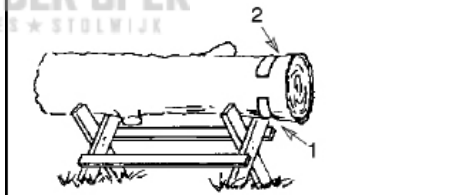
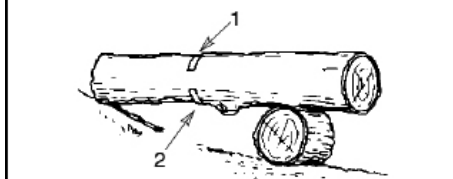
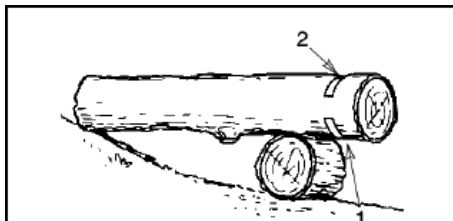

KVISTNING OG BESKÆRING

⚠ ADVARSEL! Vær opmærksom på muligheden for kast, og vær parat til at afhjælpe det. Når kæden er i bevægelse under kvistning eller beskæring, må den ikke komme i kontakt med andre grene eller genstande på spidsen af sværdet. Sådan kontakt kan medføre alvorlige personskader.

⚠ ADVARSEL! Kravl aldrig op i et træ, som skal kvistes eller beskæres. Stil dig aldrig på stiger, platforme, træstammer eller andet, som kan medføre, at du mister balancen eller kontrollen over saven.

VIGTIGE PUNKTER

- Arbejd langsomt, og hold godt fast på saven med begge hænder. Sørg for at have godt fodfæste og god balance.
- Pas på svirpegrene. Svirpegrene er små grene, der kan blive fanget i savkæden og svirpe mod brugeren, eller trække brugeren ud af balance. Vær yderst forsigtig, når der saves i små grene eller tyndt materiale.
- Vær opmærksom på kast. Pas på grene, der er bøjede eller udsat for tryk. Undgå at blive ramt af grenen eller saven, når spændingen i træfibrene udløses.
- Hold arbejdsområdet ryddet. Flyt jævnlige grenene for at undgå at falde over dem.

KVISTNING

Kvist altid et træ, efter at det er fældet. Først derefter kan kvistning udføres sikkert og korrekt.

Lad de større grene under det fældede træ være for at understøtte træet, mens du arbejder.

Start ved foden af det fældede træ, og arbejd dig imod toppen mens du beskærer grene og kviste. Fjern små grene med ét snit.

Hold træet mellem dig og kæden. Skær fra den modsatte side af træet i forhold til den gren, der skæres.

Fjern større, understøttende grene ved hjælp af de skæreteknikker, der er beskrevet i OPSAVNING UDEN STØTTE.

Brug altid overskæring til at skære små og frithængende grene. Underskæring kan få grene til at falde ned og klemme saven.

BESKÆRING

⚠ ADVARSEL! Beskær kun grene i skulderhøjde eller derunder. Skær ikke grene, som sidder højere oppe end din skulder. Få en professionel til at gøre arbejdet.

1. Sav først en tredjedel af vejen gennem bunden af grenen.
2. Foretag det andet snit hele vejen igennem grenen.
3. Foretag derefter en tredje overskæring, så der efterlades en 2,5 til 5 centimeter (1 til 2 tommer) krave fra træets stamme.

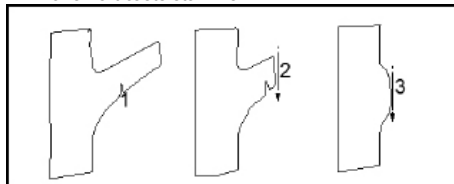

VEDLIGEHOLDELSE

⚠ ADVARSEL: Tændrøret kobles fra, inden der udføres vedligeholdelse bortset fra, når karburatoren skal justeres.

Vi anbefaler, at service og justeringer, som ikke fremgår af denne vejledning, udføres på et autoriseret serviceværksted.

GENERELLE ANBEFALINGER

Apparatets garanti dækker ikke dele, der har været udsat for misbrug eller vanrøgt. For at kunne modtage den fulde værdi fra garantien skal brugeren vedligeholde apparatet som beskrevet i denne brugervejledning. For at vedligeholde apparatet korrekt vil det være nødvendigt at foretage jævnlige reguleringer.

VIGTIGT: Alle reparationer ud over den vedligeholdelse, der er beskrevet i denne brugervejledning, skal udføres af et autoriseret serviceværksted.

Hvis en anden forhandler end et autoriseret serviceværksted udfører arbejde på produktet, betaler vi ikke for reparationer under garantien. Det er dit ansvar at vedligeholde og udføre generel vedligeholdelse.

VEDLIGEHOLDELSESKEMA

Før hver brug

- Kontrollér brændstofblandingsniveaulet
- Kontrollér smøringen af sværdet
- Kontrollér kædespændingen
- Kontrollér kædens skarphed
- Kontrollér for beskadigede dele
- Kontrollér for løse dæksler

- Efterse for løse skruer og tappe
- Kontrollér for løse dele

Hver 5. time

- Efterse og rens luftfilteret
- Efterse og rens kædebremsen
- Efterse og rens sværdet

Hver 25. time

- Efterse og rens gnistfang og lyddæmper

Arligt

- Udskift tændingsrør
- Udskift brændstoffilteret
- Udskift luftfilteret

* Hver drifttime er ca. 2 brændstoftanke.

VEDLIGEHOLDELSESPROCEDURER

KONTROLLER FOR SLIDTE ELLER BESKADIGEDE DELE

Kontakt et autoriseret serviceværksted for at få udskiftet beskadigede eller slidte dele.

BEMÆRK: Det er normalt, at der forekommer en smule olie under saven, når motoren standser. Du må ikke forveksle dette med en utæt olietank.

- ON/STOP-kontakt - Sørg for, at ON/STOP-kontakten fungerer korrekt ved at skubbe den ned. Kontrollér, at motoren standser, og start så motoren igen og fortsæt.
- Brændstoftank - Brug ikke saven, hvis brændstoftanken viser tegn på beskadigelse eller lækage.

- Olietank - Brug ikke saven, hvis olietanken viser tegn på beskadigelse eller lækage.

KONTROLLER, AT DER IKKE ER NOGLE LØSE FASTGØRELSESANORDNINGER ELLER DELE

- Sværdmøtrikker
- Savkæde
- Lyddæmper
- Cylinderskærm
- Luffilter
- Håndtagsskruer
- Vibrationsdæmpere
- Starterhus
- Kastbeskyttelse

KONTROLLER BRÆNDSTOFBLANDINGENS NIVEAU

Se PÅFYLDNING AF BRÆNDSTOF under afsnittet BETJENING.

SMØRING

Se under OLIE TIL SVÆRD OG KÆDE i afsnittet BRUG.

EFTERSE OG RENS REDSKABET OG MÆRKATERNE

Efter hver brug efterser hele redskabet for slidte eller beskadigede dele. Rens redskabet og mærkaterne med en klud fugtet med et mildt rengøringsmiddel.

Tør det efter med en ren, tør klud

KONTROLLER KÆDEBREMSEN

Se KÆDEBREMSE i afsnittet om BETJENING.

RENS LUFTFILTERET

⚠ ADVARSEL: Rengør aldrig filteret i benzin eller andre brændbare opløsningsmidler for at undgå brandfare eller skadelige udstødningsgasser.

Et tilstoppet luffilter reducerer motorens levetid og ydeevne og øger brændstofforbruget og skadelige udstødningsgasser. Rengør altid luffilteret efter 10 brændstoftanke eller 5 timers drift, alt efter hvad der kommer først. Rengør oftere under støvede forhold. Et brugt luffilter kan aldrig blive helt rent. Det anbefales at udskifte luffilteret med et nyt efter 50 timers drift, eller årligt, alt efter hvad der kommer først.

1. Løsn de tre skruer (A) på cylinderdækslet (B).
2. Afmontering af cylinderdækslet.
3. Fjern luffilterdækslet (C) og luffiltret (D).
4. Rengør luffilteret med varmt sæbevand. Skyl efter med rent koldt vand. Lad filteret lufttørre helt, inden det genmonteres.
5. Genmonter luffilteret og luffilterdækslet.
6. Genmonter cylinderdækslet og tre skruer. Spænd til 1,5-2 N-M (13-18 tomme-lb).

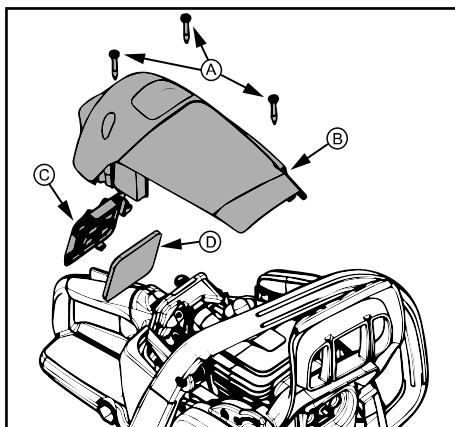

EFTERSYN AF UDSSTØDNING OG GNISTFANG

Når enheden bruges, samler der sig kulaflejringer på udstødning og gnistfang, der skal fjernes, så det ikke forårsager brandfare eller nedsætter motorydelsen.

Udskift gnistfanget, hvis der opstår brud på den.

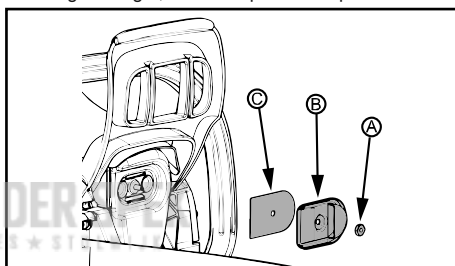

RENGØRING AF GNISTFANG

1. Løsn og fjern møtrikken (A) fra udstødningsdækslet (B).
2. Fjern udstødningsdækslet.
3. Fjern gnistfanget (C). Håndtør skærmen forsigtigt for at undgå, at den beskadiges.
4. Rengør gnistfanget forsigtigt med en stålborste. Udskift skærmen, hvis der er brud på den.
5. Udskift ødelagte eller revnede lyddæmperdele.
6. Genmonter gnistfanget, udstødningsdækslet og møtrikken. Spænd møtrikken til 2,8-4 N-M (25-35 tomme-lb).

UDSKIFTNING AF TÆNDRØR

Tændrøret bør udskiftes hvert år for at sikre, at motoren starter lettere og kører bedre. Tændingstidspunktet er fast og kan ikke justeres.

1. Løsn de tre skruer (A) på cylinderdækslet (B).
2. Afmontering af cylinderdækslet.
3. Tag tændrørshætten af (C).
4. Tag tændrøret (D) ud af cylinderen, og kassér det.
5. Isæt et nyt tændrør, og stram til med en 19 mm (3/4 tomme) topnøgle til 20-34 N-M (15-25 ft-lb). Tændrørets gnistgab skal være 0,5 mm (0,02 tomme).
6. Sæt tændrørshætten på igen.
7. Genmonter cylinderdækslet og de tre skruer. Tilspænd til 1,5-2 N-M (13-18 tomme-lb).

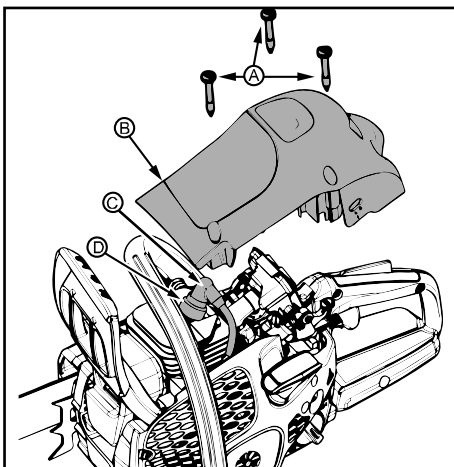

- Kæden bevæger sig i tomgang. Se proceduren **JUSTERING AF OMDREJNINGSTAL I TOMGANG-T**.
- Saven vil ikke køre i tomgang. Se proceduren **JUSTERING AF OMDREJNINGSTAL I TOMGANG-T**.

Justering af omdrejningstal i tomgang-T

Lad motoren køre i tomgang. Hvis kæden bevæger sig, er tomgang for høj. Hvis motoren går i stå, er tomgang for langsom.

Juster omdrejningstallet, indtil motoren kører, uden at kæden bevæger sig (tomgang for hurtig), eller motoren går i stå (tomgang for lav).

Skruen for omdrejningstal i tomgang er placeret i området over spædepumpen og er mærket "T".

Drej skruen for omdrejningstal i tomgang (T) med uret for at øge motorens omdrejningstal.

Drej skruen for omdrejningstal i tomgang (T) imod uret for at reducere motorens omdrejningstal.

KØLESYSTEM

For at holde en så lav driftstemperatur som muligt er maskinen udstyret med et kølesystem.

Kølesystemet består af:

- Luftindtag i startaggregat
- Luftledeskinne
- Ventilatorflanger på svinghjulet
- Køleribber på cylinderen
- Cylinderdæksel (leder køleluften mod cylinderen)

Rens kølesystemet med en børste efter hver brug og oftere under støvfyldte forhold. Et snavset eller tilstoppet kølesystem medfører overophedning af maskinen med skader på cylinderen og stemplet til følge.

KARBURATORJUSTERING

- ⚠ ADVARSEL:** Kæden bevæger sig under det meste af denne procedure. Brug beskyttelsesudstyr, og følg alle sikkerhedsinstruktioner. Kæden må ikke bevæge sig i tomgang.

Indikationer for justering af tomgangshastighed

Karburatoren er indstillet omhyggeligt fra fabrikken. Dog kan det være nødvendigt at justere den i følgende tilfælde:

KEES VAN DER SPEK
TUINMACHINES * STOLWIJK

SÅDAN SKÆRPES SAVKÆDEN

Skæreled

Den savende del af savkæden kaldes skæreledet og består af en skæretand (A) og en rytter (B).

Højdefstanden mellem disse bestemmer skæredybden. Dybdemålerindstillingen (C).

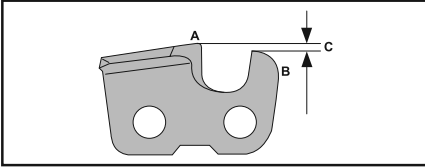

Når du skærper en skæretand, skal du huske fire vigtige faktorer:

- Filevinkel.

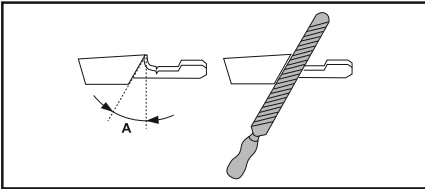

- Skærevinkel.

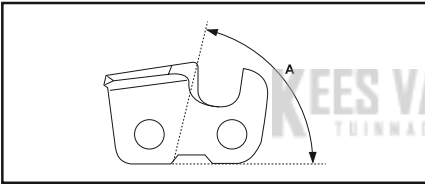

- Filestilling.

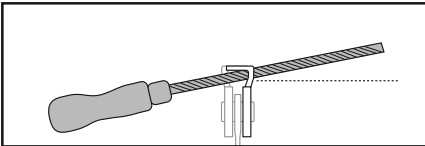

- Rundfilediameter.

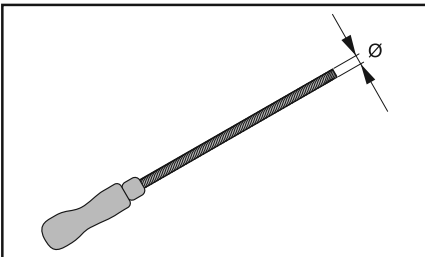

Sådan skærpes skæretænderne

Brug en rundfil og et ryttermål til at skærpe skæretænderne. Se afsnittet om TEKNISKE DATA i denne manual for oplysninger om de anbefalede mål for filen og filemåleren til den savkæde, der er monteret på dit produkt.

1. Kontroller, at savkæden er korrekt spændt. En utilstrækkelig stramning medfører, at savkæden bliver ustabil i sideled, hvilket gør en korrekt filning svær.
2. Fil alle tænder på den ene side først. Fil skæretænderne fra den indvendige flade, og reducer trykket på returslaget.
3. Vend produktet, og fil tænderne på den anden side.
4. Fil på en sådan måde, at alle tænder bliver lige lange. Når der kun er 4 mm (5/32") tilbage af skæretændens længde, er savkæden slidt ned og skal smides væk.

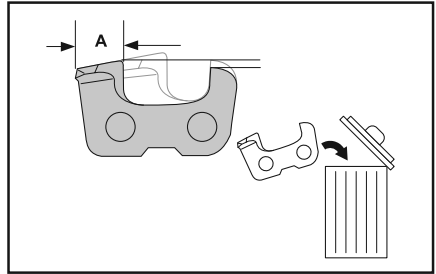

Sådan justeres dybdemålerindstillingen

Skarp skæretænderne, inden du justerer dybdemålerindstillingen. Når du skærper skæretanden (A), mindskes dybdemålerindstillingen (C). For at bevare en optimal skærekapacitet skal dybdemålerindstillingen (B) sænkes til anbefalet niveau. Se afsnittet om TEKNISKE DATA i denne manual for at finde den korrekte dybdemålerindstilling for din kæde.

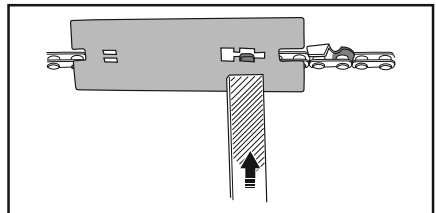
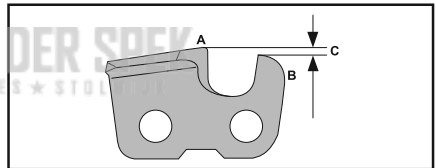

BEMÆRK: Denne anbefaling forudsætter, at skæretændernes længde ikke er blevet fileet unormalt ned.

Brug en fladfil og et dybdemåleværktøj til at justere dybdemåleren.

1. Placer dybdemåleværktøjet over savkæden. Du kan finde yderligere oplysninger om brug af slibeskalaen på pakken.
2. Læg fladfilen over den overskydende del af dybdemåleren, og fil overskuddet væk. Dybdemålerindstillingen er korrekt, når der ikke føles nogen modstand, når filen trækkes over slibeskalaen.

SVÆRD

Tilstande der kræver vedligeholdelse af sværdet:

- Saven saver skævt eller i vinkel.
 - Saven skal forceres gennem snittet.
 - Utilstrækkelig forsyning af olie til sværd/kæde.
- Kontroller sværdets tilstand, hver gang kæden files. Et slidt sværd kan beskadige kæden og vanskeliggøre savningen.

Tryk ON/STOP-kontakten ned efter hver brug, indtil motoren stopper, og rens derefter sværdet og tandhjulets hul for savspåner.

Vedligeholdelse af sværdet:

1. Løsn og fjern sværdmøtrikkerne og koblingsdækslet. Tag sværdet og kæden af saven.
2. Rens olieholderne (A) og sværddrillen (B).

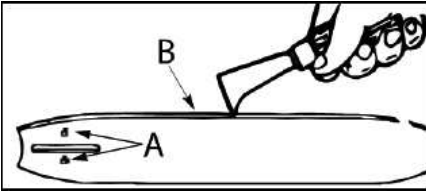

3. Ujævnheder i sværdets rille er et normalt resultat af slitage. Fjern disse ujævnheder med en fladfil.
4. Når toppen af rillen er ujævn, bruges en fladfil til at genskabe retvinklede kanter og sider.

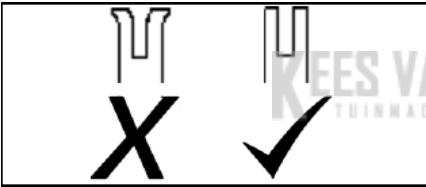

Udskift sværdet, når rillen er slidt, sværdet er bøjet eller hakket, eller når overophedning af rillerne forekommer, eller de bliver for ujævne. Hvis udskiftning bliver nødvendig, bruges kun den type sværd, der er angivet på listen over reservedele eller på mærkaten på motorsaven.

FEJLFINDING

FEJLFINDINGSTABEL

⚠ **ADVARSEL:** Stop altid redskabet, og frakobl tændrøret, inden du udfører de anbefalede afhjælpningsløsninger nedenfor, bortset fra dem, der kræver betjening af redskabet.

PROBLEM	ÅRSAG	AFHJÆLPNING
Motoren vil ikke starte eller kører kun et par sekunder efter start.	<ol style="list-style-type: none"> 1. Motoren er druknet. 2. Tom brændstoftank. 3. Tændrør giver ikke gnist. 4. Brændstoffet når ikke karburatoren. 	<ol style="list-style-type: none"> 1. Se "Startvanskeligheder" i afsnittet START OG STOP. 2. Fyld tanken med korrekt brændstofblanding. 3. Monter nyt tændrør. 4. Kontroller, om brændstoffilteret er tilstoppet. Udskift det. Kontroller, om brændstofledningen er bøjet eller revet over. Reparer eller udskift den.
Motoren går ikke korrekt i tomgang.	<ol style="list-style-type: none"> 1. Omdrejningstallet i tomgang skal justeres. 2. Karburatoren skal justeres. 	<ol style="list-style-type: none"> 1. Se "Karburatorjustering" i afsnittet VEDLIGEHOLDELSE. 2. Kontakt et autoriseret serviceværksted.
Motoren vil ikke øge omdrejningshastigheden, mangler effekt eller dør ved belastning.	<ol style="list-style-type: none"> 1. Luffilteret er tilstoppet. 2. Tændrør er tilsodet. 3. Kædebremse aktiveret. 4. Karburatoren skal justeres. 	<ol style="list-style-type: none"> 1. Rens eller udskift filteret. 2. Rens eller udskift tændrøret, og justér spillerummet. 3. Frakobl kædebremse. 4. Kontakt et autoriseret serviceværksted.
Motoren ryger for meget.	<ol style="list-style-type: none"> 1. For meget olie blandet i benzinen. 	<ol style="list-style-type: none"> 1. Tøm brændstoftanken, og genopfyld den med korrekt brændstofblanding.
Kæden bevæger sig i tomgang.	<ol style="list-style-type: none"> 1. Omdrejningstallet i tomgang skal justeres. 2. Koblingen skal repareres. 	<ol style="list-style-type: none"> 1. Se "Karburatorjustering" i afsnittet VEDLIGEHOLDELSE. 2. Kontakt et autoriseret serviceværksted.

OPBEVARING

Efter hver brug gøres følgende:

- Lad motoren køle af, og fastgør redskabet inden transport eller opbevaring.
- Opbevar motorsaven og brændstoffet et godt ventileret sted, hvor dampe fra brændstoffet ikke kan nå gnister eller åben ild fra vandvarmere, elektriske motorer eller kontakter, ovne og lignende.
- Opbevar motorsaven med alle afskærmninger monteret, og anbring motorsaven således, at eventuelle skarpe genstande ikke kan forårsage utilsigtet personskade.
- Opbevar motorsaven uden for børns rækkevidde.

SÆSONOPBEVARING

Gør redskabet klar til opbevaring, når sæsonen er slut, eller hvis det ikke skal anvendes i 30 dage eller mere.

Hvis motorsaven skal opbevares i en periode:

- Rengør saven grundigt inden opbevaring.
- Opbevar den et rent, tørt sted.
- Smør de ydre metaloverflader og svædet let med olie.
- Smør kæden, og svøb den ind i karton eller klude.

BRÆNDSTOFSYSTEM

Brændstofstabilisator er et acceptabelt alternativ, hvis du vil minimere aflejringen af gummi under opbevaring. Tilsæt stabilisatoren i benzinen i brændstoftanken eller brændstoffunken.

Følg altid anvisningerne til blandingsforholdet, der findes på stabilisatorbeholderne. Lad motoren køre i mindst 5 minutter efter tilsætning af stabilisator.

MOTOR

- Tag tændrøret ud, og hæld 1 tsk. 2-takts motorolie gennem tændrørsåbningen. Træk langsomt i startsnoren 8 til 10 gange, så olien fordeles.
- Udskift tændrøret med et nyt af anbefalet type og opvarmningsområde.
- Rens luffilteret.
- Kontroller hele redskabet for løse skruer, møtrikker og bolte. Udskift eventuelt beskadigede, defekte eller slidte dele.
- Ved starten af næste sæson må der kun anvendes frisk blandet brændstof i det korrekte benzin/olieforhold

ANDET

- Gem ikke benzin fra sæson til sæson.
- Udskift brændstoffunken, hvis den begynder at ruste.

TEKNISKE DATA

TEKNISKE DATA

CS42 STE (SASA242MC)

Motor

Cylindervolumen, cm ³	42
Slaglængde, mm	32
Omdrejningstal i tomgang, o/min.	2800-3200
Effekt, kW	1,5/9000

Tændingssystem

Tændrør	Husqvarna HQT-1 •
Elektrodeafstand, mm	0,5

Brændstof-/smøresystem

Brændstoftankkapacitet, cm ³	300
Kapacitet oliepumpe ved 9.000 o/min., ml/min.	4-8
Olietankkapacitet, cm ³	200
Type af oliepumpe	Automatisk

Vægt

Motorsav uden sværd, kæde samt med tomme tanke	4,9 kg (10,8 lb)
--	------------------

Støjemissioner (se bemærkning 1)

Lydeffektniveau, målt dB(A)	109
Lydeffektniveau, garanteret L _{WA} dB(A) - Europa	115

Lydniveauer (se bemærkning 2)

Ækvivalent lydtrykniveau ved operatørens øre, dB(A)	98,7
---	------

Ækvivalente vibrationsniveauer, a_{hveq} (se bemærkning 3)

Forreste håndtag, m/s ²	5,22
Bageste håndtag, m/s ²	6,24

Kæde/sværd

Standard sværdlængde	35 cm (14 tommer), 40 cm (16 tommer) 45 cm (18 tommer)
Anbefalede sværdlængder	35 cm (14 tommer), 40 cm (16 tommer) 45 cm (18 tommer)
Anvendelig skærelængde	34 cm (13,4 tommer), 39 cm (15,4 tommer) 44 cm (17,4 tommer)
Deling	9,52 mm (3/8 tomme)
Tykkelse på drivled	1,3 mm (0,050")
Type af drivhjul/antal tænder	Spur/7
Kædehastighed ved maks. effekt, m/sek.	20

Bemærkning 1: Emission af støj til omgivelserne målt som lydeffekt (L_{WA}) i henhold til EF-direktiv 2000/14/EF.

Bemærkning 2: Ækvivalent lydtrykniveau i henhold til ISO 22868 beregnes som den tidsvægtede energisum for forskellige lydtrykniveauer ved forskellige driftstilstande. Typisk statistisk spredning for et ækvivalent lydtrykniveau er en standardafvigelse på 1 dB (A).





















Bemærkning 3: Ækvivalent vibrationsniveau i henhold til ISO 22867 beregnes som den tidsvægtede energisum for vibrationsniveauer ved forskellige driftstilstande. Rapporterede data for ækvivalent vibrationsniveau har en typisk statistisk spredning (standardafvigelse) på 1 m/s².

KOMBINATIONER AF SVÆRD OG SAVKÆDE

Følgende skæredstyr er godkendt til de modeller, der dækkes i denne brugervejledning.

Sværd				Savkæde	
Længde	Deling	Ryttermål	Maks. antal tænder, næsehjul	Type	Drivled (nr.)
35 cm (14 tommer)	3/8 tomme	1,3 mm (0,05 tommer)	9T	UC83G / H37 / 91PX	52
40 cm (16 tommer)	3/8 tomme	1,3 mm (0,05 tommer)	9T	UC83G / H37 / 91PX	56
45 cm (18 tommer)	3/8 tomme	1,3 mm (0,05 tommer)	9T	UC83G / H37 / 91PX	62

SYMBOLER

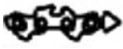
Maskinen kan være farlig! Uforsiktig eller feil bruk kan føre til alvorlige personskader.		Dette produktet er i overensstemmelse med gjeldende EU-direktiver.	
Les nøye gjennom bruksanvisningen og forstå innholdet før du bruker maskinen.		Dette produktet er i overensstemmelse med gjeldende EAC-direktiver.	
Bruk alltid følgende: • duggfrie, ventilerte vernebriller eller ansiktsmaske • godkjent vernehjelm • hørselsvern (øreplugger eller øreklokker) for å beskytte hørselen		Dette produktet er i overensstemmelse med australske forskrifter for elektromagnetisk kompatibilitet (EMC).	
Bruk aldri en motorsag ved å holde den bare med én hånd.		Bruk blyfri bensin og totaktsolje blandet i et forhold på 2 % (50:1).	
Brukeren må alltid bruke begge hendene til å betjene motorsagen.		Blandingsforholdet mellom bensin og olje er 50:1.	50:1
Sverdspissen må ikke komme i kontakt med noen gjenstander.		Ikke bruk drivstoffblandingen E15 eller E85.	
Høyeste målte kastverdi.		Påfylling av kjedeolje.	
A-vektet lydtrykknivå ved 7,5 meter (25 fot) i henhold til Australia NSW "Protection of the Environment Operations (Noise Control) Regulation 2008". Disse dataene er angitt på etiketten.		Motoren stanses ved å slå tenningen av med stoppbryteren.	
Støyutslipp til omgivelsene ifølge EFs direktiv. Disse dataene er angitt i delen TEKNISKE DATA og på etiketten.		Drivstoffpumpe.	
		Frigjør kjedebremseren.	
		Lås kjedebremseren.	
		Kjedebremser: • ikke låst (venstre) • låst (høyre)	
		Kjedets rotasjonsretning.	

BLI KJENT MED MASKINEN

LES DENNE BRUKERHÅNDBOKEN OG ALLE SIKKERHETSREGLER FØR DU BRUKER DENNE MOTORSAGEN. Sammenlign illustrasjonene med maskinen for å gjøre deg kjent med plasseringen til de forskjellige kontrollene og justeringene. Ta vare på denne bruksanvisningen for fremtidig referanse.

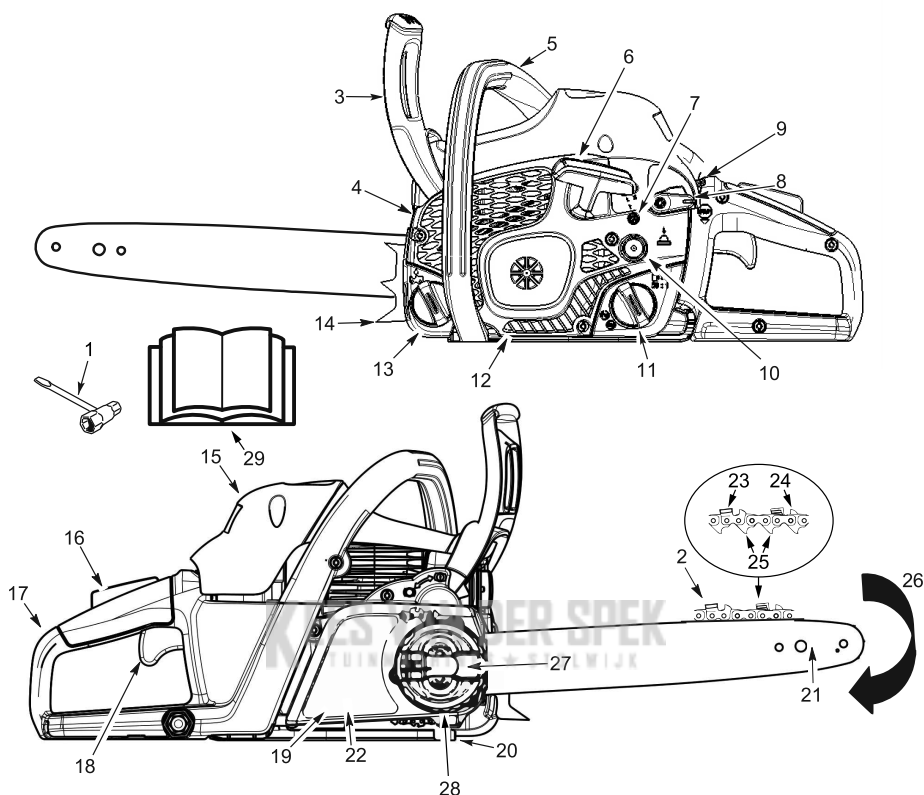

MERK: Utseendet på produktet ditt kan variere fra produktet som vises.

1. Kombinasjonsverktøy	11. Påfyllingslokk for bensinblandinger	21. Kjedestang
2. Sagkjede	12. Startmotorhus	22. Kjedebremse
3. Kastbeskyttelse	13. Påfyllingslokk for olje til sverd og kjede	23. Kuttere
4. Lyddemper	14. Støtpigg	24. Dybdemåler
5. Fremre håndtak	15. Sylinderdeksel	25. Drivlenker
6. Startsnor	16. Gassregulatorsperre	26. Kjedets kjøreretning
7. Tomgangsskrue	17. Bakre håndtak	27. Stangknott for sverdet
8. Startspak	18. Gassregulator	28. Kjedestrammerring
9. På/stopp-bryter	19. Koplingsdeksel	29. Bruksanvisning
10. Primerblære (luftrenser)	20. Kjedefanger	

SIKKERHET

⚠ ADVARSEL! Koble alltid fra tennpluggledningen, og plasser ledningen slik at den ikke kan komme i kontakt med tennpluggen, slik at ikke apparatet starter ved en feiltakelse ved plassering, transport, justering og reparasjoner, bortsett fra justering av forgasseren.

legen din før du bruker motorsagen.

- Planlegg nøye arbeidet med motorsagen på forhånd. Start ikke kuttingen før du har et klart arbeidsområde, et støtt underlag å stå på og, hvis du feller trær, en klar retretttei.

BRUK AV SAGEN

- Bruk aldri en motorsag med én hånd. Bruk av motorsag med én hånd kan føre til alvorlige skader på brukeren, hjelpere, tilskuere og andre. En motorsag er beregnet på å holdes med to hender.
- Motorsagen skal kun benyttes utendørs på et godt ventilert område.
- Motorsagen skal aldri benyttes fra en stige eller i et tre.

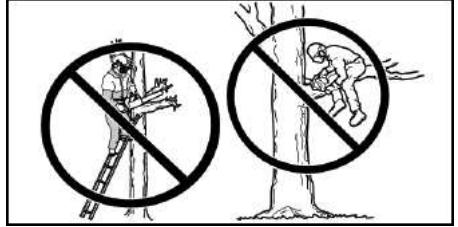

- Forsikre deg om at kjedet ikke kan komme i kontakt med noen gjenstand når du starter motoren. Forsikr aldri å starte saken når sagsverdet står i ett kutt.
- Legg ikke press på saken på slutten av kuttet. Dette kan nemlig føre til at du kommer ut av balanse idet kuttet avsluttes.
- Stans alltid motoren før du legger fra deg saken.
- Bruk aldri en motorsag som er skadet, galt justert eller ikke montert på fullstendig og sikkert vis. Skift alltid ut sverdet, kjedet, håndvernet og kjedebremsen umiddelbart hvis de blir ødelagt eller skadet eller må fjernes.
- Vibrasjoner over lengre tid ved bruk av bensindrevne håndholdte apparater kan forårsake skader på blodkar eller nerver hos de som er sårbare for sirkulasjonssvikt eller hovne fingre eller hender. Bruk over lengre tid i kaldt vær kan føre til skade på blodkar hos ellers friske mennesker. Hvis man får symptomer som nummenhet, smerte, slapphet, endret hudfarge eller vev eller følelsesløshet i fingre, hender eller ledd, må man slutte å bruke dette apparatet og oppsøke lege. Et antivibrasjonssystem er ikke en garanti på at slike problemer ikke oppstår. Brukere som benytter slike apparater regelmessig og over lengre tid, må holde nøye øye med sin egen helsetilstand og passe på at apparatet alltid er i god stand.
- Mens motoren er stoppet, bærer du motorsagen for hånd med lyddempere vendt bort fra kroppen, og sverdet og kjedet vendt bakover og helst dekket med en slire.

INNLEDNING

En motorsag er et høyhastighets kutteapparat for treverk. Det må tas hensyn til spesielle forholdsregler til sikkerhet før å redusere risikoen for ulykker.

Manglende overholdelse av sikkerhetsregler og forskrifter kan føre til alvorlig personskade.

Vær forsiktig og bruk god bedømmelse hvis det skulle oppstå situasjoner som ikke er omtalt i denne brukerhåndboken. Hvis du trenger assistanse, kan du kontakte din autoriserte serviceforhandler eller ringe kundeservice.

VÆR FORBEREDT

- Les denne brukerhåndboken nøye, slik at du forstår og kan følge alle sikkerhetsregler, forholdsregler og bruksinstruksjoner før du tar apparatet i bruk.
- Denne motorsagen må kun benyttes av voksne mennesker som forstår og kan følge sikkerhetsreglene, forholdsreglene og bruksinstruksjonene som finnes i denne brukerhåndboken.
- Bruk personlig verneutstyr. Bruk alltid fottøy med stålforsterket tå og sklisikker såle, tette arbeidshanser, sikkerhetsmaske, kraftige og sklisikre arbeidshanser, duggfrie og ventilerte vernebriller eller ansiktsmaske, en godkjent sikkerhetshjelm og hørselvern (øreplugg eller øreklokker). Alminnelige brukere må få kontrollert hørselen regelmessig, da maskinstøy kan skade hørselen. Sett opp håret til over skulderlengde.



- Hold alle kroppsdeler unna kjedet når motoren er i gang.
- Hold barn, tilskuere og dyr på avstand fra arbeidsområdet, dvs. minst 10 meter. Ikke la andre personer eller dyr komme i nærheten når du starter eller arbeider med motorsagen.
- Bruk aldri denne motorsagen dersom du er trett, syk, irritert eller under påvirkning av alkohol, rusmidler eller medisiner. Du må være i god fysisk form og mentalt tilstedeværende. Det er anstrengende å bruke motorsagen. Dersom du har noe problem som kan forverres ved intensivt arbeid, må du konsultere



VEDLIKEHOLD AV MOTORSAGEN

- Alt vedlikehold og ettersyn som ikke er forklart i kapittelet Vedlikehold i denne brukerhåndboken, må utføres av et autorisert serviceverksted. Hvis du for eksempel bruker feil verktøy til å fjerne eller holde svinghjulet fast mens du reparerer koplingen, kan det oppstå strukturelle skader på svinghjulet som fører til at det sprekker.
- Forsikre deg om at sagkjedet stopper når du slipper gassregulatoren. Se kapittelet VEDLIKEHOLD for justering av forgasser.
- Du må aldri modifisere saken på noen måte.
- Hold håndtakene tørre, rene og frie for olje og drivstoff.
- Hold drivstoff- og oljelokk, skruer og festeanordninger godt tilstrammet.
- Bruk bare originale reservedeler og tilleggsutstyr som er anbefalt.
- Noen land har lovverk som krever at forbrenningsmotorer skal være utstyrt med en skjerm som stanser gnister. Hvis du befinner deg i et land der slike bestemmelser finnes, er du juridisk ansvarlig for å vedlikeholde disse delene. Å unnlate å gjøre dette er å betrakte som en lovovertrødelse. Se kapittelet VEDLIKEHOLD for å få informasjon om vedlikehold av gnistfangerskjermen.

HÅNTERING AV DRIVSTOFF

- Du må aldri røyke mens du håndterer drivstoff eller bruker maskinen.
- Fjern alle kilder til gnistdannelse eller flammer fra stedet hvor drivstoff blandes eller helles. Det skal ikke forekomme røyking, åpen flamme eller arbeid som kan føre til gnistdannelse. La motoren kjøles ned før påfylling av drivstoff.
- Ha alltid verktøy for brannslukking for hånden i tilfelle du skulle trenge det.
- Drivstoff skal blandes og helles på bakken utendørs. Oppbevar drivstoff på et kjølig og tørt sted med god ventilasjon, og benytt merkede, godkjente beholdere til oppbevaring. Tørk opp eventuelt drivstoffsøl før motorsagen startes.
- Flytt deg minst 3 meter fra påfyllingsstedet før motoren startes.
- Slå av motoren og la motorsagen kjøles ned på et ikke-brennbart sted. Aldri på f.eks. tørt løv, halm eller papir. Fjern tanklokket sakte, og fyll på drivstoff i tanken.
- Oppbevar maskin og drivstoff på et sted der drivstoffdamp ikke kan komme i kontakt med gnister eller åpen flamme fra varmtvannsberedere, elektriske motorer eller brytere, ovner osv.

KASTFOREBYGGENDE TILTAK

⚠ ADVARSEL! Unngå kast som kan føre til alvorlig personskade. Kast er betegnelsen på en plutselig reaksjon der motorsag og sverd kastes fra et objekt , f.eks. en stamme eller en gren, som har kommet i kontakt med den øvre tuppen av sverdspissen, eller hvis treet klemmer fast sagkjedet i sagsporet. Kontakt med fremmedlegemer i treverket kan også føre til at man mister kontrollen over motorsagen.

ROTARENDE KAST

Roterende kast kan oppstå når kjedet i bevegelse kommer i kontakt med en gjenstand på den øvre tuppen av sverdspissen. En slik kontakt kan føre til at kjedet graver seg ned i gjenstanden, slik at denne stanser kjedet for et øyeblikk. Resultatet kan bli en lynrask reverserende bevegelse som slår sverdet opp og bakover mot brukeren.

KAST VED FASTKJØRING

Kast ved fastkjøring kan skje når treverket klemmer fast og blokkerer kjedet i bevegelse i sagsporet på den øvre tuppen av sverdspissen, og kjedet dermed plutselig stanser. Denne plutselige kjedestansen fører til en reversering av kraften som benyttes til å kutte treverket, og fører til at motorsagen slår tilbake i motsatt retning av kjederotasjonen. Motorsagen drives direkte tilbake mot brukeren.

INNTREKKING

Inntrekking kan skje når kjedet i bevegelse kommer i kontakt med et fremmedlegeme i sagsporet i treverket langs undersiden av sverdet, og kjedet plutselig stanser. Denne plutselige stansen trekker motorsagen forover og vekk fra brukeren og kan lett føre til at brukeren mister kontrollen over motorsagen.

REDUSERE RISIKOEN FOR KAST

- Vær på det rene med at kast kan skje. Med en grunnleggende forståelse av kast kan du redusere overraskelsesmomentet som ofte bidrar til ulykker.
- Pass på at kjedet i bevegelse aldri kommer i kontakt med noen gjenstand på tuppen av sverdspissen.
- Hold arbeidsområdet fritt for hindre som andre trær, grener, steiner, gjerder, stubber osv. Fjern eller unngå ethvert hinder som kjedet kan treffe mens du kutter. Når du kutter av en gren, må du passe på at sverdspissen ikke kommer i kontakt med andre grener eller gjenstander rundt den.
- Hold kjedet skarpt og korrekt strammet. Et løst eller sløvt kjede kan øke risikoen for kast. Følg produsentens instruksjoner om sliping og vedlikehold av kjedet. Kontroller kjedespenningen regelmessig mens motoren er slått av, og aldri mens motoren er i gang. Forsikre deg om at sverdmutrene er sikkert tilstrammet etter stramming av kjedet.
- Begynn og avslutt kuttingen på høyeste hastighet. Dersom kjedet beveger seg på en lavere hastighet, er det større risiko for at kast kan oppstå.
- Bruk kiler laget av plast eller tre. Bruk aldri metall for å holde sagsporet åpent.
- Sag bare én stokk om gangen.
- Vær ekstremt forsiktig hvis du går tilbake og sager i et tidligere sagspor.
- Forsøk ikke å sage ved å starte med tuppen av sverdet (innstikk).
- Se etter endringer i treverket eller andre krefter som kan stenge for sagsporet og blokkere kjedet.
- Ikke vri på saken når sverdet trekkes ut fra et underkutt mens du kapper.
- Bruk sverdspissen for redusert kast og sverdspissen for lavt kast beregnet på motorsagen du bruker.

HOLDE KONTROLLEN

- Hold et godt og fast grep i motorsagen med begge hendene når motoren er i gang, og slipp aldri. Et fast grep kan hjelpe deg å unngå kast og opprettholde kontrollen over motorsagen. Hold fingrene på din venstre hånd rundt og tommeleddet under håndtaket. Hold din høyre hånd helt rundt det bakre håndtaket enten du er høyre- eller venstrehåndet. Hold den venstre armen rett med albuen låst.
- Plasser venstre hånd på det fremre håndtaket slik at den er i en rett linje med høyre hånd på det bakre håndtaket når du kapper. Du må aldri bytte om på plasseringene til høyre og venstre hånd for noen typer kapping.
- Stå støtt med vekten jevnt fordelt på begge føttene.
- Stå litt til venstre for motorsagen, slik at ikke kroppen din er i direkte linje med kjedet.
- Ikke strekk deg for langt. Det kan føre til at du trekkes fremover eller havner i ubalanse, slik at du mister kontrollen over motorsagen.

- Ikke sag over skulderhøyde. Det er vanskelig å opprettholde kontrollen over motorsagen når den er over skulderhøyde.

SIKKERHETSMEKANISMER MOT TILBAKESLAG

⚠ ADVARSEL! Følgende mekanismer finnes på motorsagen din for å redusere risikoen for kast. Slik mekanismer kan imidlertid ikke fjerne all risiko. Som motorsagbruker må du aldri kun stole på sikkerhetsmekanismene. Du må følge alle sikkerhetsregler, instruksjoner og vedlikehold i denne brukerhåndboken slik at du unngår kast og andre krefter som kan resultere i alvorlig personskade.

SVERD FOR REDUSERT KAST

Sverdet for redusert kast er utstyrt med en tupp med liten radius som reduserer størrelsen på det farlige kastfeltet på sverdtuppen.

KASTREDUSERENDE KJEDE

Det kastreduserende kjedet er utformet med en konturdybdemåler og et beskyttelsesledd som absorberer kastkraften, slik at treverket gradvis kan trenge inn i kutteren.

KASTBESKYTTELSE

Kastbeskyttelsen er utformet for å redusere risikoen for at den venstre hånden din berører kjedet hvis hånden glir av det fremre håndtaket.

Avstanden og plasseringen til de fremre og bakre håndtakene sørger for at den venstre og høyre hånden er i en rett linje. Dette gjør at brukeren får mer balanse og motstandskraft til å dreie motorsagen vekk fra seg hvis et kast skulle oppstå.

KJEDEBREMSEN

Kjedbremsen er konstruert for å stanse kjedet i tilfelle et kast oppstår.

MERK: Vi er ikke ansvarlige for arbeidsulykker, og du bør ikke ta for gitt at kjedbremsen vil beskytte deg hvis det oppstår et kast. Du må ikke stole blindt på sikkerhetsinnretningene som er innebygd i motorsagen. Du bør bruke motorsagen riktig og forsiktig for å unngå kast.

Reparasjon av kjedbremsen må utføres av et autorisert serviceverksted. Ta maskinen din til forhandleren hvis du kjøpte den hos en serviceforhandler, eller til nærmeste autoriserte serviceforhandler.

MONTERING

⚠ ADVARSEL: Dersom motorsagen mottas ferdigmontert, må du gjenta alle trinnene for å forsikre deg om at den er korrekt montert, og at alle festeordninger er godt festet. Bruk alltid hansker ved håndtering av kjedet. Kjedet er skarpt og du kan skjære deg på det selv når det står stille.

MERK: Hvis koplingsdekslet er vanskelig å fjerne fra motorsagen, må du sjekke at kjedbremsen er frigjort ved å dra kastbeskyttelsen så langt bakover mot det fremre håndtaket som mulig.

FJERNE BESKYTTELSESEKSELET

MERK: Kjedbremsen må frigjøres før koplingsdekslet kan fjernes eller monteres på motorsagen på nytt. For å frigjøre kjedbremsen må du dra kastbeskyttelsen bakover så langt mot det fremre håndtaket som mulig (se illustring).

1. Kontroller at kjedbremsen ikke er i ulåst stilling ved å trekke kjedbremSENS kastbeskyttelse mot den fremre håndtaksbøylen.

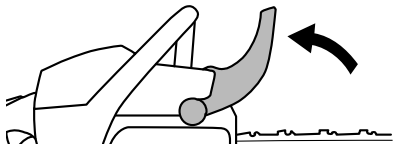

2. Løsne og fjern stangknotten for sverdet helt ved å løfte spaken og dreie den mot urviseren.

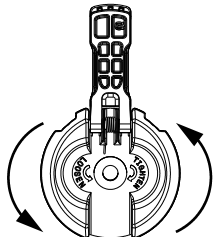

3. Fjern koplingsdekslet.

4. Fjern transportsikringen av plast (A) hvis montert.

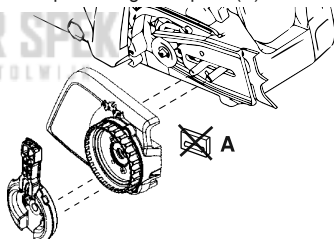

MONTERING AV STØTPIGG

(hvis den ikke allerede er montert)

Støtpiggen kan benyttes som dreietapp under saging. Fest støtpiggen med de to skruene som vist.

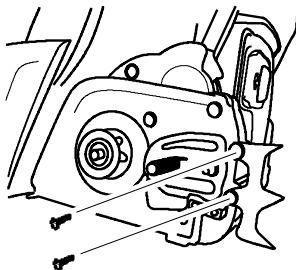

MONTERING AV SVERD

(hvis det ikke allerede er montert)

En justeringsbolt med skruer benyttes til å justere kjedestrekket. Under montering av stangen er det svært viktig at justeringsbolten på justeringssskruen går på plass i et hull i stangen. Når du vrir på skruen, vil justeringsbolten flyttes opp og ned på skruen. Lokaliser denne justeringsbolten før du begynner å montere sverdet på motorsagen. Se illustrasjonene nedenfor.

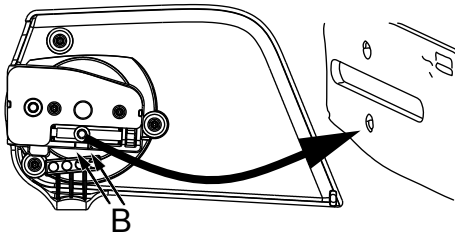

1. Vri strammerringen til justeringsbolten er plassert mellom indikatormerkene (B) på koplingsdekselet. Dette gjør at justeringsbolten er nær korrekt posisjon.
2. Skyv sverdet og kjedet på sverdboltene til sverdet stopper mot kjedehjulet på koplingstrømmelen. Kutterne skal peke i rotasjonsretningen.

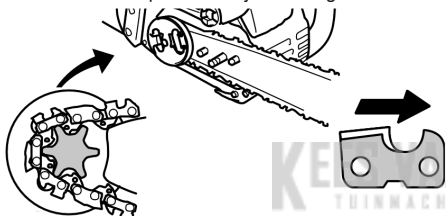

3. Kontroller at kjedets drivlenker sitter som de skal på drivhjulet, og at sagkjedet ligger i sverdsporet.
4. Monter kopplingsdekselet og før justeringsbolten inn i hullet i sverdet.
5. Trekk til stangknotten for sverdet med fingrene. Så snart kjedet er strukket, må du stramme til stangknotten for sverdet.

STRAMMING AV SAGKJEDET

(gjelder også enheter der kjedet allerede er montert)

⚠ ADVARSEL: Dersom motorsagen brukes med et løst kjede, vil kjedet kunne hoppe av sverdet og føre til alvorlig skade på brukeren og/eller skade på kjedet som gjør det ubrukelig. Dersom kjedet hopper av sverdet, må du kontrollere at det ikke er noen skade på noen av drivleddene. Et skadd kjede må repareres eller skiftes ut.

Korrekt kjedestrekke er meget viktig. Kjeder strekker seg under bruk. Dette gjelder spesielt de første gangene du bruker motorsagen. Kontroller alltid kjedestrekket før du starter motorsagen.

På et nytt kjede må kjedespenningen kontrolleres ofte til kjedet er kjørt inn.

Riktig kjede betyr god skjærekapasitet og lang levetid.

KONTROLL AV KJEDESTREKK

Bruk en skrutrekker til å flytte kjedet rundt kjedestangen. Hvis kjedet ikke roterer, er det for stramt. Hvis kjedet er for løst, vil det henge ned under sverdet.

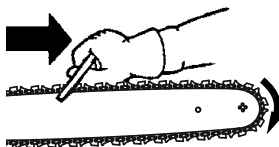

MERK: Kjedestrekket er korrekt når vekten av kjedet ikke fører til at det henger ned under sverdet (når motorsagen settes rett opp og ned), men kjedet samtidig beveger seg fritt rundt sverdet.

JUSTERING AV KJEDESTREKK

1. Løft opp spaken på stangknotten for sverdet og vri den én omdreining mot urviseren for å løsne kopplingsdekselet.

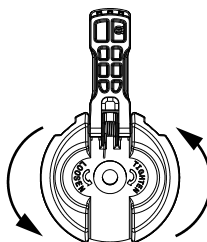

MERK: Når du justerer kjedestrekket, må du forsikre deg om at stangknotten for sverdet kun er strammet til for hånd. Hvis man forsøker å strekke kjedet mens stangknotten er tilstrammet, kan det oppstå skade.

2. Drei strammerringen med urviseren til kjedet er i god kontakt med undersiden av sverdskinden.

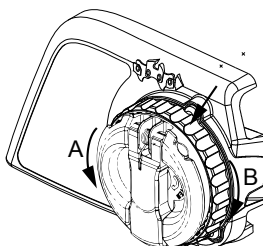

A = mot urviseren (løsne)

B = med urviseren (stramme)

3. Sett spaken på stangknotten tilbake i sin opprinnelige stilling.

⚠ ADVARSEL: Hvis du ikke setter spaken på stangknotten tilbake i sin opprinnelige stilling, kan det føre til alvorlige personskader eller skader på motorsagen.

BRENNSTOFFHÅNDTERING

DRIVSTOFFMOTOR

⚠ ADVARSEL: Fjern hetten på drivstoffbeholderen langsomt når du skal fylle bensin.

VIKTIG: Denne maskinen er konstruert for blyfri bensin med laveste anbefalte oktantal på 90 RON, med etanol blandet med opptil 10 % av maksimalt volum (E-10). Før drift må bensinen blandes med en 2-faset luftkjølt motorolje av god kvalitet, som er utformet for å blandes i forholdet 50:1.

IKKE BRUK bilolje eller båtolje. Disse oljene vil føre til skader på motoren. Følg instruksjonene på oljebeholderen når du blander drivstoff. Når oljen er tilsatt drivstoffet, må beholderen straks ristes godt for å sikre at drivstoffet blir grundig blandet. Les og følg alltid sikkerhetsanvisningene som angår behandling av drivstoff før du fyller drivstoff i apparatet. Unngå å kjøpe mer drivstoff enn du kommer til å bruke i løpet av 30 dager, for å sikre at drivstoffet er friskt.

OBS! Du må aldri bruke ublandet bensin i apparatet. Dette vil forårsake permanente motorskader og at den begrensede garantien blir ugyldig. Ikke bruk alternative drivstoffer som etanolblandinger over 10 % av volum (E-15 – E-85) eller drivstofftyper som er blandet med metanol. Bruk av disse drivstoffene kan forårsake alvorlige problemer med motorens effekt og stabilitet.

Bensin, liter	Totaktolje, liter
5	0,10
10	0,20
15	0,30
20	0,40

SMØRING AV SVERD OG KJEDE

Sverdet og kjedet har behov for kontinuerlig smøring. Det automatiske smøresystemet sørger for smøring når oljetanken holdes full. Mangel på olje vil raskt ødelegge sverdet og kjedet.

For lite olje vil føre til overoppheting, noe som vises ved at det kommer røyk fra kjedet og/eller at sverdet misfarges. Når det er kuldegrader vil oljen tykne, noe som gjør det nødvendig å blande sverd- og kjedeoljen med en liten mengde (5 til 10 %) 1-D-dieseldrivstoff eller parafin. Sverd- og kjedeoljen må strømme fritt for at oljesystemet skal kunne pumpe nok olje rundt og smøre skikkelig.

Sverd- og kjedeolje anbefales for å beskytte motorsagen mot slitasje fra varme og friksjon. Hvis sverd- og kjedeoljen ikke er tilgjengelig, kan du bruke en god gradering av SAE 30-olje.

- Bruk aldri spillolje til smøring av sverd og kjede.
- Stans alltid motoren før du fjerner oljelokket.

START OG STOPP

INSPEKSJON FØR BRUK

Utfør følgende trinn for inspeksjon av maskinen før hver bruk:

- Kontroller brennstoffnivå
- Kontroller sverdsmøring
- Kontroller at kjedet er skarpt

MERK: Sliping av kjedet er en komplisert operasjon der det er behov for spesialverktøy. Det anbefales at du overlater sliping av kjedet til en profesjonell kjedesliper.

- Kontroller kjedetrekket
- Inspiser og rengjør sverdet
- Se etter skadde deler
- Se etter løse hetter
- Stram til alle skruer og muttere
- Se etter løse deler
- Kontroller for drivstoff- og oljelekkasje

MERK: Det er normalt at en liten mengde olje renner ut under saken etter at motoren stopper. Forveksle ikke dette med en lekkasje i oljetanken.

STARTPOSISJON

1. Plasser sagkjedet på et fast underlag. Skjæreutstyret skal ikke være i kontakt med bakken. Sjekk at kjedet kan løpe fritt uten å komme i kontakt med andre gjenstander.
2. Lås kjedebremsen ved å skyve håndvernet forover.
3. Plasser venstre hånd på håndtaket og ta tak i startsnoren med høyre hånd. Skyv høyre fot i bakre håndtak for å stabilisere motorsagen.
4. Følg startinstruksjonene.



STARTE EN KALD MOTOR

Følg disse instruksjonene for å starte motorsagen.
Motorsagen har en etikett med startpåminnelse lik den som er vist nedenfor:

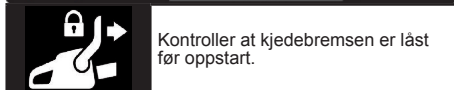

Kontroller at kjedebremsen er låst før oppstart.

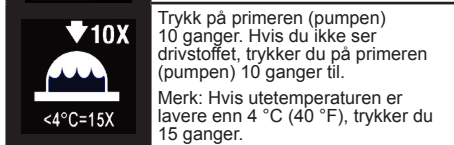

Trykk på primeren (pumpen) 10 ganger. Hvis du ikke ser drivstoffet, trykker du på primeren (pumpen) 10 ganger til.
Merk: Hvis utetemperaturer er lavere enn 4°C (40°F), trykker du 15 ganger.

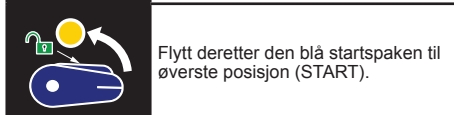

Flytt deretter den blå startspaken til øverste posisjon (START).



Trekk hardt i startsnoren med høyre hånd til maskinen starter, eller maksimalt 6 ganger.

Merk: Hvis maskinen ikke starter etter 6 trekk i startsnoren, gjentar du fremgangsmåten for start av en kald motor.

VIKTIG: Når du trekker i startsnoren, må du ikke trekke snoren helt ut. Dette kan føre til at snoren ryker. Startsnoren må ikke springe tilbake mot starteren. Hold håndtaket og før snoren tilbake med en rolig bevegelse.

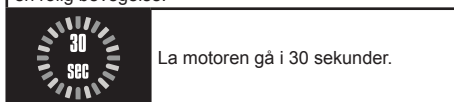

La motoren gå i 30 sekunder.

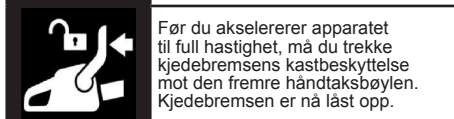

Før du akselererer apparatet til full hastighet, må du trekke kjedebremmens kastbeskyttelse mot den fremre håndtaksbøylen. Kjedebremser er nå låst opp.

Klem på gassregulatoren i ti sekunder, og slipp deretter gassregulatoren for å angi normal tomgang. Motorsagen er nå klar til bruk.

⚠ ADVARSEL: Kjedet må ikke bevege seg når motoren går på tomgang. Se kapitlet **VEDLIKEHOLD** for justering av forgasser hvis kjedet går på tomgang.

⚠ ADVARSEL: Unngå kontakt med lyddemperen. Du kan få alvorlige brannskader fra en varm lyddemper.

⚠ ADVARSEL: Forsøk ikke å starte motorsagen mens du holder den i luften. Det kan føre til at brukeren mister kontrollen og påfører seg selv alvorlige skader.

STARTE EN VARM MOTOR

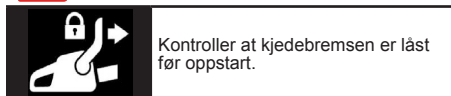

Kontroller at kjedebremsen er låst før oppstart.

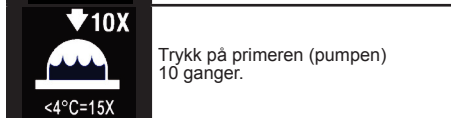

Trykk på primeren (pumpen) 10 ganger.

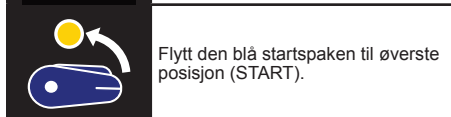

Flytt den blå startspaken til øverste posisjon (START).

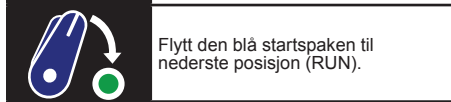

Flytt den blå startspaken til nederste posisjon (RUN).

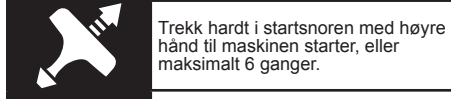

Trekk hardt i startsnoren med høyre hånd til maskinen starter, eller maksimalt 6 ganger.

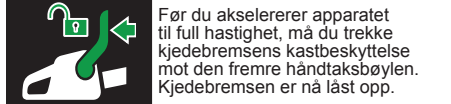

Før du akselererer apparatet til full hastighet, må du trekke kjedebremmens kastbeskyttelse mot den fremre håndtaksbøylen. Kjedebremser er nå låst opp.

Klem på gassregulatoren i ti sekunder, og slipp deretter gassregulatoren for å angi normal tomgang. Motorsagen er nå klar til bruk.

TUNGSSTARTET MOTOR (eller en «oversvømt motor»)

MERK: Hvis produktet ikke starter, kan drivstoffet bli for varmt.

MERK: Bruk alltid nytt drivstoff, og reduser driftstiden under varmt vær.

1. Plasser produktet på et kjølig sted vekk fra sollys.
2. La produktet avkjøles i minst 20 minutter.
3. Trykk på drivstoffpumpen igjen og igjen i 10–15 sekunder.
4. Følg prosedyren for å starte en kald motor.

STOPPE MOTOREN

Skyv STOP-bryteren ned for å stoppe motoren.

⚠ ADVARSEL! For å unngå utilsikket oppstart må tennpluggetten alltid tas av tennpluggen når maskinen er uten tilsyn.

KJEDEBREMSEN

⚠ ADVARSEL: Hvis bremsebåndet er slitt, slik at det er blitt svært tynt, kan det ryke når kjedebremsen innkoples. Hvis bremsebåndet er røket, kan ikke kjedebremsen stoppe kjedet. Kjedebremsen skal repareres hos en godkjent serviceforhandler hvis noen av delene er slitt ned til en tykkelse på under 0,5 mm. Reparasjoner på kjedebremsen skal utføres hos en godkjent serviceforhandler.

Ta maskinen din tilbake til kjøpestedet hvis den ble kjøpt hos en serviceforhandler, eller til nærmeste godkjente hovedserviceforhandler.

Denne saken er utstyrt med en kjedebremse. Kjedebremsen er konstruert for å stanse kjedet i tilfelle et kast oppstår.

Den treghetsutløste kjedebremsen blir innkoplet hvis det fremre håndvernet skyves forover, enten manuelt (for hånd) eller automatisk (ved plutselig bevegelse).

Hvis bremsen allerede er aktivert, koples den fra ved å dra kastbeskyttelsen bakover mot det fremre håndtaket så langt som mulig.

Kjedebremsen må være frakoplet før du kan skjære med motorsagen.

KONTROLL AV BREMSEFUNKSJONEN

MERK: Kjedebremsen må kontrolleres flere ganger daglig. Motoren må være i gang når du utfører denne prosedyren.

Dette er det eneste tilfellet der motorsagen skal plasseres på bakken mens motoren er i gang.

Plasser motorsagen trygt på bakken. Grip det bakre håndtaket med høyre hånd og det fremre håndtaket med venstre hånd. Gi full gass ved å trykke gassregulatoren helt inn. Aktiver kjedebremsen ved å vri venstre håndledd mot kastbeskyttelsen uten å slippe grepet rundt det fremre håndtaket. Kjedet skal stanse umiddelbart.

KONTROLLERER TREGHETSFUNKSJONEN

⚠ ADVARSEL! Når du utfører denne prosedyren, må motoren være slått av.

1. Grip det bakre håndtaket med høyre hånd og det fremre håndtaket med venstre hånd.
2. Hold motorsagen ca. 40–45 centimeter over en trestubbe eller en annen treoverflate.
3. Løsne grepet på fremre håndtak, og bruk vekten av saken til å la tuppen av sverdspissen falle forover og komme i kontakt med trestubben. Kjedebremsen skal aktiveres når sverdspissen treffer trestubben.

ARBEIDSTEKNIKK

ØVE PÅ SKJÆRING

Øv deg ved å skjære noen små stokker med de følgende teknikkene før du starter på større jobber.

- Trykk på gassregulatoren, og la motoren nå full hastighet før du skjærer.
- Start å skjære med sagrammen hvilende mot stokken.
- Hold motoren på full hastighet hele tiden mens du skjærer.
- La kjedet skjære for deg. Bruk bare et forsiktig trykk nedover. Hvis saken tvinges nedover, kan det føre til skade på sverdet, kjedet eller motoren.
- Slipp gassregulatoren så snart du er ferdig med å sage, og la motoren gå på tomgang. Hvis du kjører saken med full gass uten at det er belastning på den, kan kjedet, sverdet og motoren slites unødige. Det anbefales at motoren ikke brukes i mer enn 30 minutter om gangen på full gass.
- For å unngå å miste kontrollen når du gjør deg ferdig med sagingen, bør du ikke legge trykk på sagen ved slutten av sagsporet.
- Stopp motoren før du setter saken ned.

FELLING AV TRÆR

PLANLEGGING

⚠ ADVARSEL! Se etter brukne eller døde greiner som kan falle på deg og skade deg mens du skjærer. Ikke fell trær nær bygninger eller elektriske ledninger hvis du ikke vet hvilken vei treet vil falle. Fell heller ikke om natten siden du ikke kan se godt, eller i dårlig vær som regn, snø eller sterk vind. Hvis treet kommer i kontakt med en forsyningsledning, bør forsyningselskapet varsles umiddelbart.

Planlegg nøye arbeidet med motorsagen på forhånd. Rydd arbeidsområdet. Sørg for å ha et fritt område

rundt treet slik at du får godt fotfeste.

Brukeren av motorsagen må stå på oversiden i et hellende terreng siden det er sannsynlig at treet vil rulle eller skli nedoverbakke etter at det felles.

Gjør deg kjent med de naturlige forholdene som kan føre til at treet faller i en bestemt retning.

Naturlige forhold som kan føre til at treet faller i en bestemt retning, er blant andre:

- Vindretning og vindstyrke.
- Retningen treet heller i. Hvilken retning treet heller i er ikke alltid tydelig på grunn av ujevnt eller hellende terreng. Bruk en loddsnor eller et vaterpass for å avgjøre hvilken retning treet heller i.
- Vekt og grener på en side.
- Trær eller hindringer i nærheten.

Se etter ødeleggelser og råte. Hvis stammen er råttent, kan den brette og falle mot den som sager. Se etter brukne eller døde greiner som kan falle på deg og skade deg mens du sager.

Kontroller at det er tilstrekkelig plass til at treet kan falle. Sørg for å ha en avstand på 2-1/2 ganger trets lengde til nærmeste person eller gjenstand. Motorstøy kan overdøve et advarende rop.

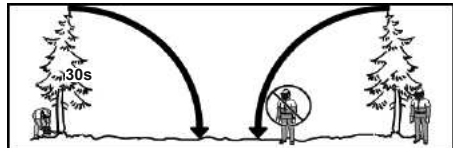

Ta vekk jord, steiner, løs bark, spikrer, stifter og stålbiter fra der du skal skjære i treet.

Planlegg en tydelig rømningsvei bakover og diagonalt på linje med fallretningen til treet. Merk deg faresonen (1), rømningsveien (2) og fallretningen (3) i diagrammet nedenfor.

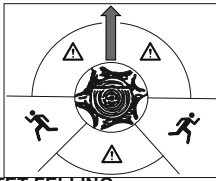

BRUKE RETTET FELLING

Rettet felling brukes til å felle store trær. Et styreskâr sages på siden av treet i fallretningen. Etter at du har laget et hovedskjær i motsatt side av treet, vil treet ha en tendens til å falle mot styreskåret.

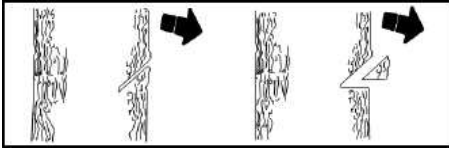

MERK: Hvis treet har store røtter over bakken, tar du dem før du lager styreskåret. Hvis du bruker motorsagen til å fjerne røttene, må du passe på at kjedet ikke kommer i kontakt med bakken siden det kan gjøre kjedet sløvt.

Lag styreskåret ved å lage det øverste skjåret først. Skjær inn til 1/3 av diameteren på treet. Gjør deretter ferdig styreskåret ved å lage det nederste skjåret. Når styreskåret er skåret, tar du vekk den utskårne kilen først.

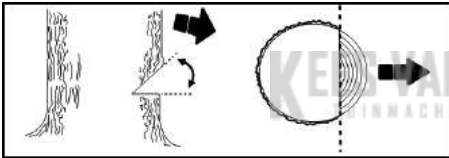

Etter at du har tatt vekk kilen du skar ut, lager du hovedskjåret på motsatt side. Dette gjør du ved å lage et skjær omkring 5 cm høyere enn midten på styreskåret. Dette gir deg en stor nok del av stammen igjen mellom hovedskjåret og styreskåret til å forme et hengsel. Hengslet vil hjelpe til å hindre at treet faller i feil retning.

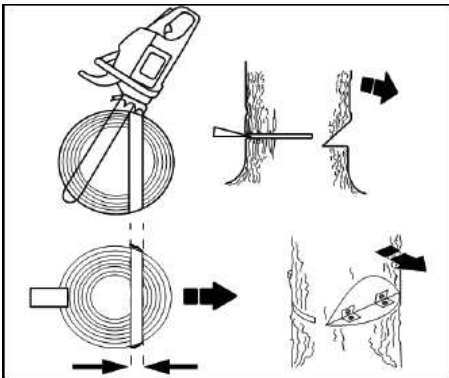

MERK: Før hovedskjåret er ferdig, bruker du kiler til å åpne skjåret når dette trengs for å kontrollere fallretningen. Bruk kiler av tre eller plast, men aldri stål eller jern, for å unngå kast eller skade på kjedet.

Vær oppmerksom på tegn på at treet er klart til å falle: knakelyder, utvidelse av hovedskjåret eller bevegelser i de øvre greinene.

Når treet begynner å falle, stopper du sagen, legger den ned og trekker deg raskt tilbake langs den planlagte rømningsveien.

SAG ALDRI ned et delvis felt tre med sagen. Vær ekstra forsiktig med delvis nedfalne trær som kan ha dårlig støtte. Når et tre ikke faller helt ned, setter du sagen til side og drar treet ned med en kabelvinsj, taljemekanisme eller en traktor.

SAGE ET FELT TRE (KABBING)

Kabbing er begrepet som brukes når et felt tre kabbes i passende lengder.

⚠ ADVARSEL! Stå ikke på den stokken du skjærer ut. Du kan risikere at stokken beveger på seg, slik at du mister fotfestet og kontrollen. Stå ikke nedenfor den stokken du skjærer ut.

VIKTIGE PUNKTER:

- Sag én stokk om gangen.
- Skjær forsiktig i splintret tre siden skarpe trebitar kan slynges mot den som bruker sagen.
- Bruk en sagkrakk til å skjære små stokker. La aldri en annen person holde stokken mens du skjærer og hold aldri stokken med benet eller foten.
- Sag aldri på et sted der stokker, kvister og røtter er sammenfiltret, f.eks. i et forblåst område. Dra stokkene til et åpent område før du sager. Dra ut de stukkene som ligger åpent og tilgjengelig først.
- Sagkjedet må ikke treffe bakken eller andre gjenstander under og etter gjennomsagingen.

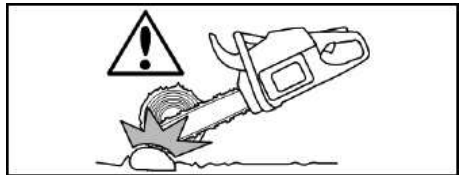

⚠ ADVARSEL! Hvis sagen kiler seg eller henger fast i en stokk, må du ikke forsøke å tvinge den ut. Du kan miste kontrollen over sagen slik at du kan skade deg selv og/eller skade sagen. Stopp sagen, og slå en kile av plast eller tre inn i sagsporet i treet til du lett kan trekke sagen ut. Start sagen på nytt og før den forsiktig inn i sagsporet. For å unngå kast eller skade på kjedet, må du aldri bruke kiler av metall. Forsøk aldri å starte sagen på nytt når den er fastkilt eller henger fast i en stokk.



TYPER AV SAGING SOM BRUKES VED KABBING

Skjæring fra oversiden starter på oversiden av stokken med sagen mot stokken. Når du skjærer fra oversiden, trykker du lett nedover.

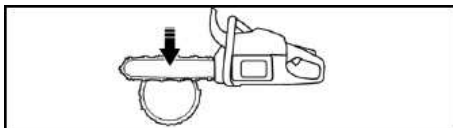

Skjæring fra undersiden innebærer at du skjærer fra undersiden av stokken med oversiden av sagen mot stokken. Når du skjærer fra undersiden, trykker du lett oppover. Hold sagen godt fast slik at du har god kontroll. Sagen vil ha en tendens til å skyves tilbake mot deg.

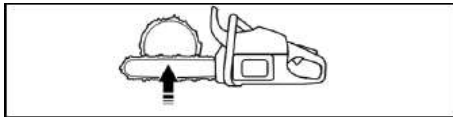

⚠ ADVARSEL! Hold aldri sagen oppned for å skjære fra undersiden. Du har ikke kontroll over sagen i denne posisjonen.

Begynn alltid å sage på den siden av stokken som er under press. Den siden av stokken som er under press, er der tyngdepunktet til stokken er konsentrert.

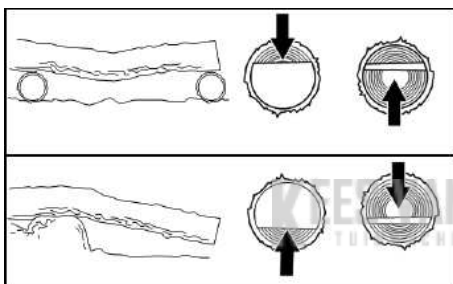

KABBING UTEN STØTTE

1. Sag fra oversiden gjennom 1/3 av diameteren til stokken.
2. Rull stokken rundt og gjør deg ferdig med et sagspor nummer to fra oversiden.

MERK: Vær spesielt oppmerksom på stokker som er under press, for å hindre at sagen kiler seg fast.

KABBING VED BRUK AV STOKK ELLER SAGKRAKK SOM STØTTE

1. Husk at du alltid sager først på den siden av stokken som er under press. Det første sagsporet ditt skal gå inn til 1/3 av diameteren på stokken.
2. Avslutt med sagspor nummer to.

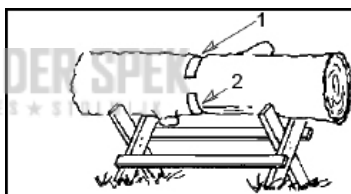
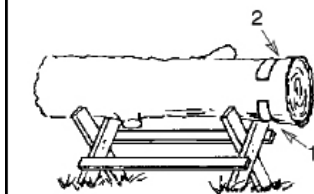
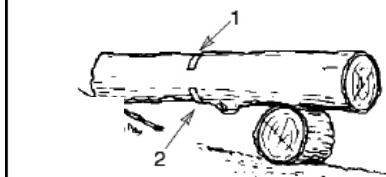
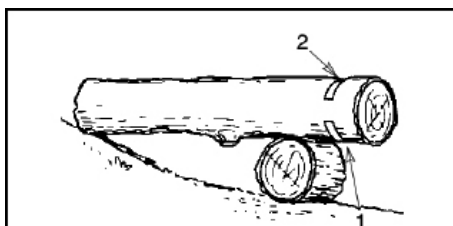

KVISTING OG BESKJÆRING

⚠ ADVARSEL! Vær alltid forberedt på kast. La ikke kjedet i bevegelse komme i kontakt med noen andre grener eller gjenstander på tuppen av sverdet under skjæringen eller kvistingen. Hvis slik kontakt oppstår, kan det føre til alvorlig skade.

⚠ ADVARSEL! Klatre aldri opp i et tre for å kviste eller beskjære det. Stå ikke på stiger, stillaser, en stokk eller på annen måte slik at du kan miste balansen eller kontrollen på sagen.

VIKTIGE PUNKTER

- Arbeid langsomt og hold begge hendene godt fast i motorsagen. Stå støtt og hold god balanse.
- Se opp for nye skudd. Nye skudd kan fange kjedet og vippe det tilbake mot deg eller trekke deg ut av balanse. Vær ekstremt forsiktig ved kutting av små kvister eller tynt materiale.
- Se opp for tilbakeslag. Se opp for grener som er bøyd eller står i spenn. Pass på at du ikke blir truffet av grenen eller sagen når spenningen i trefibrene frigjøres.
- Hold arbeidsområdet ryddig. Fjern jevnlig grener som ligger i veien, slik at du ikke må skritte over dem.

KVISTING

Kviste alltid treet etter at det er felt. Det er bare da du kan kviste på en sikker og grundig måte.

La de største greinene på undersiden av det felte treet være igjen som støtte for treet mens du arbeider.

Start nederst på stammen til det felte treet, og arbeid deg oppover etterhvert som du kvister. Fjern små kvister med ett kutt.

Hold treet mellom deg og kjedet. Sag fra den siden av treet som er på motsatt side av grenen du sager.

Fjern større grener med skjæreteknikkene beskrevet i kapitlet KABBING UTEN STØTTE.

Benytt alltid skjæring fra oversiden til å sage små, frithengende kvister. Saging fra undersiden kan føre til at kvister faller og kiler sagen.

BESKJÆRING

⚠ ADVARSEL! Kvist ikke lenger opp enn til skulderhøyde. Sag ikke hvis greiner er høyere enn skulderen din. Få en profesjonell til å gjøre jobben.

1. Foreta det første sagsporet 1/3 gjennom fra undersiden av greinen.
2. Sag deretter helt gjennom greinen.
3. Lag deretter et tredje sagspor fra oversiden og la det være igjen en krage på 2,5–5 cm ut fra stammen.

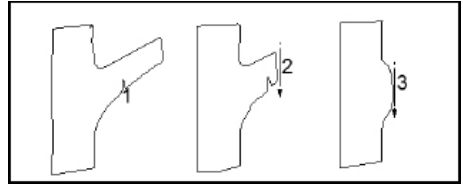

VEDLIKEHOLD

⚠ ADVARSEL: Koble fra tennpluggen før du utfører vedlikehold, bortsett fra når du skal justere forgasseren.

Vi anbefaler at all service og alle justeringer som ikke er beskrevet i denne brukerhåndboken, blir utført av en autorisert serviceforhandler.

GENERELLE ANBEFALINGER

Garantien på denne maskinen dekker ikke komponenter som er blitt misbrukt eller behandlet skjodesløst. For at garantien skal ha full gyldighet, må brukeren vedlikeholde maskinen slik som forklart i denne bruksanvisningen. Det vil måtte foretas forskjellige reguleringer jevnlig for at apparatet skal kunne vedlikeholdes på tilfredsstillende vis.

VIKTIG: Alt annet vedlikehold enn de anbefalte prosedyrene i denne bruksanvisningen skal utføres ved et autorisert serviceverksted.

Hvis en forhandler annet enn en autorisert serviceforhandler utfører arbeid på produktet, er det ikke sikkert du kan få dekket garantioplysninger. Det er ditt ansvar å ha oversikt over og utføre generelt vedlikehold.

VEDLIKEHOLDSSKJEMA

Før hver bruk

- Kontroller brennstoffnivå
- Kontroller sverdsmøring
- Kontroller kjedetrekket
- Kontroller at kjedet er skarpt
- Se etter skadede deler
- Se etter løse hetter
- Stram til alle skruer og muttere
- Se etter løse deler

Hver 5. time*

- Inspiser og rengjør luftfilter
 - Inspiser og rengjør kjedebremser
 - Inspiser og rengjør sverdet
- Hver 25. time***
- Inspiser og rengjør gnistfanger og lydtemper

Årlig

- Skift tennpluggen
- Skift ut brennstofffilter
- Skift ut luftfilter

* Hver time i drift er ca. 2 tanker med drivstoff.

VEDLIKEHOLDSPROSEDYRER

SE ETTER SKADER ELLER SLITTE DELER

Kontakt et autorisert serviceverksted dersom det skal skiftes ut skadede eller slitte deler

MERK: Det er normalt at en liten mengde olje renner ut under sagen etter at motoren stopper. Forveksle ikke dette med en lekkasje i oljetanken.

- ON/STOP-bryter – Kontroller at ON/STOP-bryteren fungerer som den skal ved å skyve bryteren ned. Kontroller at motoren stopper. Start deretter motoren på nytt og fortsett.
- Drivstofftank – Bruk ikke sagen hvis drivstofftanken viser tegn til skade eller lekkasje.
- Oljetank – Bruk ikke sagen dersom oljetanken viser tegn til skade eller lekkasje.

SE ETTER LØSE SKRUEER ELLER ANDRE DELER

- Sverdmutter
- Sagkjede
- Lyddemper
- Sylinderdeksel
- Luftfilter
- Håndtaksskruer

- Vibrasjonsfester
- Startmotorhus
- Kastbeskyttelse

KONTROLLER BRENNSTOFFNIVA

Se DRIVSTOFFMOTOR i kapitlet DRIFT.

SMØRING

Se OLJE TIL SVERD OG KJEDE i kapitlet DRIFT.

INSPISER OG RENGJØR MASKINEN OG ETIKETTENE

Etter hver bruk må du kontrollere hele apparatet for å se at ingen deler er løse eller skadde. Rengjør maskinen med en myk klut tilsatt et mildt rengjøringsmiddel.

Tørk av apparatet med en ren og tørr klut

KONTROLLER KJEDEBREMS

Se KJEDEBREMS i kapitlet DRIFT.

RENGJØRING AV LUFTFILTERET

⚠ ADVARSEL: Ikke rens filteret i bensin eller andre brennbare væsker. På denne måten unngår du brannfare eller at det oppstår skadelige avgasser.

Et skittent luftfilter svekker ytelsen til motoren og øker drivstofforbruket og skadelige utslipp. Rengjør alltid luftfilteret for hver 10. tank med drivstoff eller hver 5. driftstime, alt etter hva som kommer først. Rengjør oftere i støvete omgivelser. Et filter som har vært mye brukt kan aldri bli fullstendig rent. Det anbefales å bytte ut luftfilteret med et nytt etter hver 50. driftstime eller årlig, alt etter hva som kommer først.

1. Løsne de tre skruene (A) på sylinderdekslet (B).
2. Fjern sylinderdekslet.
3. Fjern luftfilterdekslet (C) og luftfilteret (D).
4. Rengjør luftfilteret med varmt såpevann. Skyll med rent, kaldt vann. La filteret lufttørke til det er helt tørt før du setter det på igjen.
5. Monter luftfilteret og luftfilterdekslet.
6. Monter sylinderdekslet og de tre skruene. Trekk dem godt til til 1,5–2 Nm.

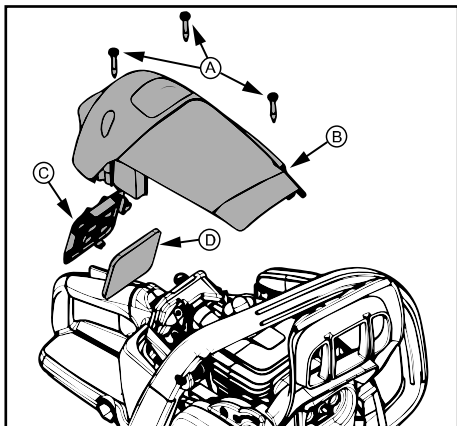

INSPISER LYDPOTTE OG GNISTFANGER

Når enheten brukes, bygger det seg opp karbonavleiringer på lydpotte og gnistfangerskjermen. Disse avleiringene må fjernes for å unngå at det oppstår brannfare eller at motorens ytelse berøres.

Bytt ut gnistfangerskjermen hvis brudd oppstår.

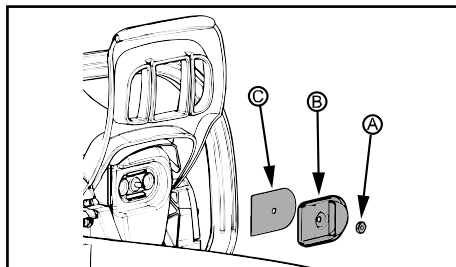

RENGJØR GNISTFANGERSKJERMEN

1. Løsne og fjern mutteren (A) fra eksosutløpdekslet (B).
2. Fjern eksosutløpdekslet.
3. Fjern gnistfangerskjermen (C). Håndter skjermen forsiktig for å hindre skade.
4. Rengjør gnistfangerskjermen forsiktig med en stålborste. Skift ut skjermen hvis det oppdages brudd.
5. Skift ut lydemperelementer som er sprukket eller ødelagte.
6. Monter gnistfangerskjermen, eksosutløpdekslet og mutteren. Trekk mutteren godt til til 2,8–4 Nm.

SKIFTE AV TENNPLUGG

Tennpluggen bør skiftes hvert år for å sikre at motoren starter lett og kjører bra. Tenningshastigheten er fastsatt og kan ikke justeres.

1. Løsne de tre skruene (A) på sylinderdekslet (B).
2. Fjern sylinderdekslet.
3. Trekk av tennpluggetten (C).
4. Ta ut tennpluggen (D) fra sylinderen og kast den.
5. Monter en ny tennplugg og trekk den godt til med en pipenøkkel på 19 mm (3/4 tommer) til 20–34 Nm. Tennpluggavstanden skal være 0,5 mm.
6. Sett tennpluggetten på igjen.
7. Monter sylinderdekslet og de tre skruene. Trekk dem godt til til 1,5–2 Nm.

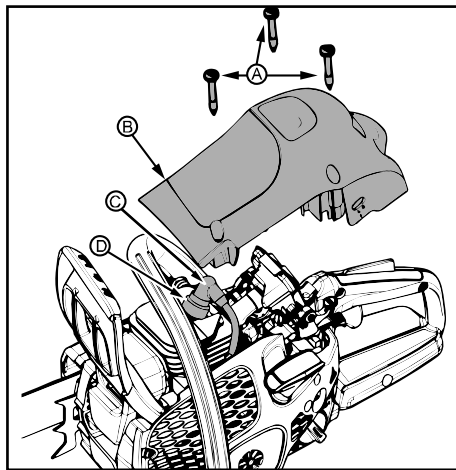

JUSTERING AV FORGASSEREN

⚠ ADVARSEL: Kjedet beveger seg under denne prosedyren. Bruk verneutstyr og følg alle sikkerhetsinstruksjoner. Kjedet skal ikke bevege seg ved tomgang.

Indikasjoner for justering av tomgangsturtallet

Venturirøret er nøye innstilt fra fabrikken. Det kan være nødvendig med justeringer dersom du oppdager følgende forhold:

- Kjedet går på tomgang. Se prosedyren for JUSTERING AV TOMGANGSTURTALLET T.
- Sagen vil ikke gå på tomgang. Se prosedyren for JUSTERING AV TOMGANGSTURTALLET T.

Justering av tomgangsturtallet T

La motoren gå på tomgang. Dersom kjedet beveger seg, er tomgangsturtallet for høyt. Dersom motoren steiler, er tomgangsturtallet for lavt.

Juster turtallet inntil motoren kjører uten at kjedet beveger seg (tomgangsturtallet er for høyt) eller

motoren kveles (tomgangsturtallet er for lavt).

Tomgangsstilleren er plassert over primerblæren (luftrenseren) og er merket med T.

Drei tomgangsstilleren (T) med urviseren for å øke turtallet.

Drei tomgangsstilleren (T) mot urviseren for å redusere turtallet.

KJØLESYSTEM

For å oppnå lavest mulig driftstemperatur er maskinen utstyrt med et kjølesystem.

Kjølesystemet består av:

- Luftinntak i startmotor
- Luftføringsskinne
- Vifteskovler på svinghjulet
- Kjøleflenser på sylindere
- Sylinderdeksel (leder kjøleluften mot sylindere)

Rengjør kjølesystemet med en børste etter hver bruk, og oftere ved krevende forhold. Et tilsmusset eller tett kjølesystem fører til at maskinen overopphetes, noe som forårsaker skader på stempel og sylindere.

KEES VAN DER SPEK
TUINMACHINES ★ STOLWIJK

SLIPE KJEDET

Kapperen

Den sagende delen av et sagkjede kalles tannlenke og består av en skjæretann (A) og en dybdemåler (B).

Skjæredybden avgjøres av høydeavstanden mellom disse. Dette er dybdemålerinnstillingen (C).

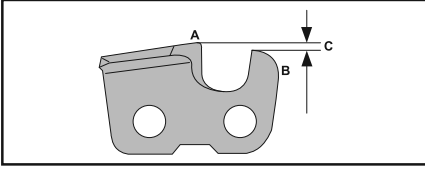

Ved filing av skjæretenner er det fire mål som må tas hensyn til:

- filingsvinkel

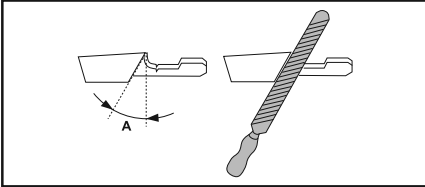

- støtvinkel

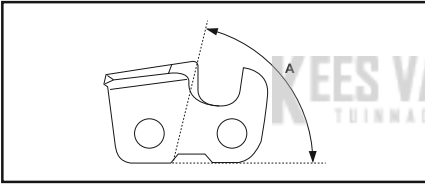

- filstilling

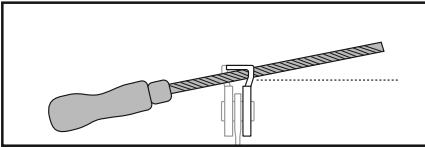

- rundfil diameter

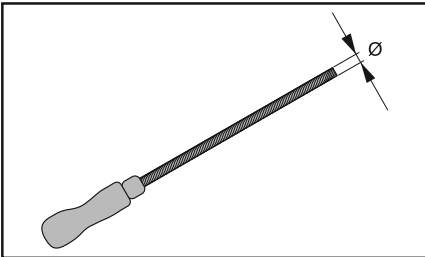

File skjæretennene

Bruk en rundfil og en filmal til å file skjæretennene. Se delen **TEKNISKE DATA** i denne håndboken for å finne informasjon om anbefalt dimensjon på filen og filmalen for sagkjedet som er montert på produktet.

1. Kontroller at sagkjedet er riktig strammet. For dårlig stramming gjør sagkjedet ustabil i sideretningen, noe som gjør det vanskelig å file korrekt.
2. Fil alle tennene på den ene siden først. Fil skjæretannens innside, og reduser trykket på returbevegelsen.
3. Snu produktet, og fil tennene på den andre siden.
4. Fil slik at alle tennene blir like lange. Når det bare gjenstår 4 mm (5/32") av skjærtennenes lengde, er sagkjedet utslitt og må kastes.

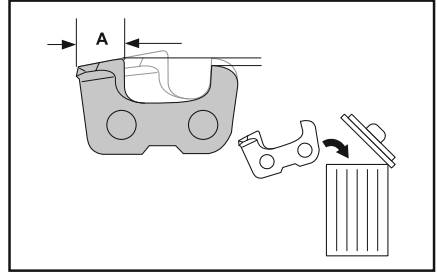

Justere dybdemålerinnstillingen

Slip skjæretennene før du justerer dybdemålerinnstillingen. Når du sliper skjæretannen (A), vil dybdemålerinnstillingen (C) reduseres. For at skjærekapasiteten skal være optimal, må dybdemåleren (B) files ned for å oppnå den anbefalte dybdemålerinnstillingen. Se delen **TEKNISKE DATA** i denne håndboken for å finne riktig dybdemålerinnstilling for det bestemte kjedet.

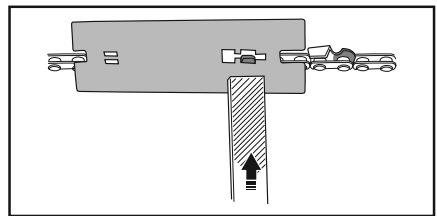
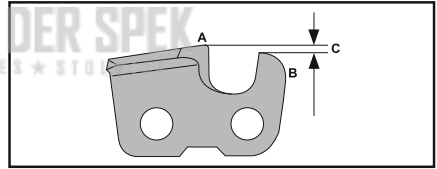

MERK: Denne anbefalingen forutsetter at skjærtennenes lengde ikke er litt unormalt langt ned.

Bruk en flat fil og dybdemålerverktøyet til å justere dybdemåleren.

1. Legg dybdemålerverktøyet over sagkjedet. Informasjon om bruk av dybdemålerverktøyet er å finne på emballasjen.
2. Bruk flatfilen for å file vekk overskuddet på den overskytende delen av rytteren. Understillingen er korrekt når det ikke merkes motstand når du drar filen over malen.

SVERD

Forhold som krever at sverdet på vedlikeholdes:

- Sagen kutter til den ene siden eller i vinkel.
- Sagen må presses inn i kuttet.
- Det blir ikke tilført nok olje til sverdet/kjedet.

Kontroller tilstanden til sverdet hver gang kjedet er slipt. Et slitt sverd vil skade kjedet ditt og gjøre det vanskelig å sage.

Etter hver bruk må du skyve ned ON/STOP-bryteren til motoren stopper. Fjern deretter all sagmugg fra sverdet og i hullet på kjedehjulet.

Slik vedlikeholdes sverdet:

1. Løsne og fjern sverdmutrene og koplingsdekslet. Fjern sverdet og kjedet fra sagen.
2. Rengjør oljehullene (A) og sverdsporene (B).

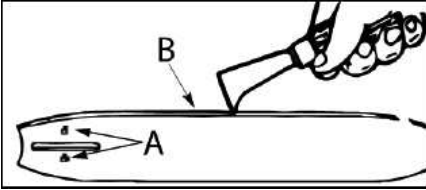

3. Avgrading av sverdskindene er et normalt resultat av skinnslitasje. Fjern disse ujevnheterne med en flat fil.
4. Når skinnetoppen er jevn, bruker du en flat fil for å gjøre kantene og sidene rette igjen.

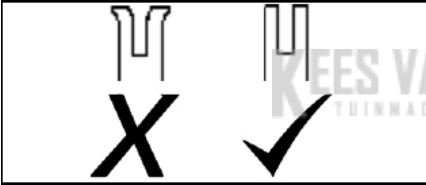

Skift ut sverdet når sporet er slitt, sverdet er bøyet eller sprukket eller når skinnene blir altfor varme eller oppfliset. Dersom det er behov for utskifting, må du kun benytte det sverdet som er oppgitt for sagen i listen over reparasjonsdeler eller på klebmerket som er plassert på motorsagen.

FEILSØKING

FEILSØKINGSTABELL

⚠ **ADVARSEL:** Stopp alltid maskinen og koble fra tennpluggen før du utfører noen av de anbefalte løsningene nedenfor, bortsett fra løsninger som krever at du kjører maskinen.

PROBLEM	ÅRSAK	LØSNING
Motoren vil ikke starte eller kjører bare et par sekunder etter start.	<ol style="list-style-type: none">1. Motoren er blitt tilført for mye drivstoff (er sur).2. Drivstofftanken er tom.3. Tennpluggen tenner ikke.4. Brennstoffet når ikke forgasseren.	<ol style="list-style-type: none">1. Se avsnittet VANSKELIG STARTING i kapitlet STARTE OG STOPPE.2. Fyll tanken med riktig drivstoffblanding.3. Monter en ny tennplugg.4. Kontroller om drivstofffilteret er skittent, og skift hvis nødvendig. Kontroller om drivstoffledningen har en bøy eller sprekke, og reparer eller skift hvis nødvendig.
Motoren går ikke riktig på tomgang.	<ol style="list-style-type: none">1. Tomgangsturtallet må justeres.2. Forgasseren må justeres.	<ol style="list-style-type: none">1. Se Justering av forgasseren i kapitlet VEDLIKEHOLD.2. Kontakt et autorisert serviceverksted.
Motoren vil ikke akselerere, har dårlig effekt eller stopper under belastning.	<ol style="list-style-type: none">1. Skittent luftfilter.2. Tennpluggen er tilsmusset.3. Kjedebrems innkoblet.4. Forgasseren må justeres.	<ol style="list-style-type: none">1. Rengjør eller skift luftfilteret.2. Rengjør eller skift ut pluggen og juster gniståpningen.3. Koble ut kjedebremsen.4. Kontakt et autorisert serviceverksted.
Motoren ryker unødige.	<ol style="list-style-type: none">1. For mye olje er blandet i bensinen.	<ol style="list-style-type: none">1. Tøm drivstofftanken og fyll opp med riktig drivstoffblanding.
Kjedet går på tomgang.	<ol style="list-style-type: none">1. Tomgangsturtallet må justeres.2. Koplingen må repareres.	<ol style="list-style-type: none">1. Se Justering av forgasseren i kapitlet VEDLIKEHOLD.2. Kontakt et autorisert serviceverksted.

LAGRING

Gjør følgende etter hver gangs bruk:

- La motoren avkjøles, og sikre maskinen før den lagres eller transporteres.
- Lagre maskinen og drivstoffet på et sted med god lufting der drivstoffdamp ikke kan komme i kontakt med gnister eller åpen flamme fra varmtvannsberedere, elektriske motorer eller brytere, ovner osv.
- Lagre motorsagen med all beskyttelse på plass og plasser den slik at ingen skarpe gjenstander kan føre til skade.
- Ved lagring skal apparatet alltid være frakoblet strøm og utilgjengelig for barn.

LAGRING ETTER SESONGEN

Klargjør maskinen for lagring ved slutten av sesongen eller dersom den ikke skal brukes på 30 dager eller mer.

Dersom motorsagen skal lagres for en periode:

- Rengjør saken grundig før lagring.
- Oppbevares på et tørt og rent sted.
- Olje forsiktig alle utvendige metalloverflatene og sverdet.
- Olje kjedet og pakk det inn i tykt papir eller tøy.

DRIVSTOFFSYSTEM

Drivstoffstabilisator er et akseptabelt alternativ for å minimere dannelsen av drivstoff-avleiringer under lagring. Tilsett stabilisator i bensinen i drivstofftanken eller i den tanken der drivstoffet lagres.

Følg blandingsinstruksjonene for stabilisator nøye. La motoren gå i minst 5 minutter etter at du har tilsatt

stabilisator.

MOTOR

- Fjern tennpluggen og hell 1 teskje totaktsolje gjennom tennpluggens åpning. Trekk sakte i startsnoren åtte til ti ganger for å fordele oljen.
- Bytt ut tennpluggen med en nye av anbefalt type og varmeområdet.
- Rengjør luftfilteret.
- Kontroller hele maskinen for løse skruer, mutre og bolter. Skift ut alle skadde, ødelagte og slitte deler.
- Ved begynnelsen av neste sesong må det kun benyttes nytt drivstoff med den riktige blandingen av bensin og olje.

ANNET

- Ikke oppbevar bensin fra én sesong til en annen.
- Skift ut bensinkannen hvis den begynner å ruste.

TEKNISKE DATA

TEKNISKE DATA

CS42 STE (SASA242MC)

Motor

Sylindervolum, cm ³	42
Slaglengde, mm	32
Tomgangsturtall, o/min	2800-3200
Effekt, kW	1,5/9000

Tenningsystem

Tennplugg	Husqvarna HQT-1 •
Elektrodeavstand, mm	0,5

Brennstoff-/smøresystem

Brennstofftankens kapasitet, cm ³	300
Kapasitet oljepumpe ved 9 000 o/min, ml/min	4–8
Oljetankens kapasitet, cm ³	200
Type av oljepumpe	Automatisk

Vekt

Motorsag uten sverd eller kjede og med tomme tanker	4,9 kg
---	--------

Støyutslipp (se merknad 1)

Lydeffektnivå, mål dB(A)	109
Lydeffektnivå, garantert L _{WA} dB(A) – Europa	115

Lydnivåer (se merknad 2)

Ekvivalent lydtryknivå ved brukerens øre, dB(A)	98,7
---	------

Ekvivalente vibrasjonsnivåer, a_{hveg} (se merknad 3)

Fremre håndtak, m/s ²	5,22
Bakre håndtak, m/s ²	6,24

Kjede/sverd

Standard sverdlengde	35, 40 og 45 cm
Anbefalte sverdlengder	35, 40 og 45 cm
Effektiv skjærelengde	34, 39 og 44 cm
Kjededeling	3/8 tommer (9,52 mm)
Tykkelse på drivlenke	1,3 mm (0,050")
Type drivhjul/antall tenner	Spur/7
Kjedehastighet ved maks. effekt, m/s	20

Merknad 1: Utslipp av støy til omgivelsene målt som lydeffekt (L_{WA}) samsvarer med EF-direktiv 2000/14/EF.

Merknad 2: Ekvivalent lydtryknivå i henhold til ISO 22868 beregnes som tidsvektet total energi for ulike lydtryknivåer under forskjellige driftsforhold. Typisk statistisk spredning for ekvivalent lydtryknivå er et standard avvik på 1 dB(A).

Merknad 3: Ekvivalent vibrasjonsnivå i henhold til ISO 22867 beregnes som tidsvektet total energi for vibrasjonsnivåer under forskjellige driftsforhold. Rapporterte data for ekvivalent vibrasjonsnivå har en typisk statistisk spredning (standard avvik) på 1 m/s².

SVERD OG KJEDEKOMBINASJONER

Følgende skjæreutstyr er godkjent for modellene i denne brukerhåndboken.

Kjedestang				Sagkjede	
Lengde	Kjededeling	Drivlenketykkelse	Maks. antall tenner nesehjul	Type	Drivledd (nr.)
35 cm	3/8 tommer	1,3 mm	9T	UC83G/H37/91PX	52
40 cm	3/8 tommer	1,3 mm	9T	UC83G/H37/91PX	56
45 cm	3/8 tommer	1,3 mm	9T	UC83G/H37/91PX	62

SYMBOLIT

Kone voi olla vaarallinen! Huolimaton tai väärä käyttö voi aiheuttaa vakavia tapaturmia.		Tämä tuote täyttää voimassa olevan CE-direktiivin vaatimukset.	
Lue käyttöohje huolellisesti ja varmista, että ymmärrät sen sisällön, ennen kuin alat käyttää konetta.		Tämä tuote täyttää sovellettavissa olevien EAC-direktiivien vaatimukset.	
Käytä aina		Tämä tuote on Australian sähkömagneettista yhteensopivuutta (EMC) koskevien säännösten mukainen.	
<ul style="list-style-type: none"> • suojalaseja (esim. huurtumattomat, ilmastoidut suojalasit tai kasvosuojus) • hyväksyttyä turvakypärää • kuulosuojaimia (korvatulpat tai äänenvaimennin). 		Käytä liijytöntä bensiiniä ja kaksitahtiöljyä sekoitusuhteella 50:1 (2 %).	
Älä koskaan käytä moottorisahaa pitämällä sitä vain yhdellä kädellä.		Bensiini-öljysuhde 50:1	50:1
Moottorisahaa on käytettävä molemmilla käsillä.		Älä käytä sekoitettuja E15- tai E85-polttoaineita.	
Vältä terälevyn kärjen osumista mihinkään esineeseen.		Teräketjuöljyn täyttö.	
Mitattu suurin takapotku.		Moottori pysäytetään katkaisemalla sytytys pysäyttimellä.	
A-painotettu äänenpainetaso 7,5 metrissä Australian Uuden Etelä-Walesin Protection of the Environment Operations (Noise Control) Regulation 2008 -asetuksen mukaisesti. Tiedot on ilmoitettu arvokilvessä.		Kaasutin.	
Melupäästöt ympäristöön Euroopan yhteisön direktiivin mukaisesti. Tiedot on ilmoitettu osiossa TEKNISET TIEDOT ja arvokilvessä.		Avaa ketjujarrun lukitus.	
		Lukitse ketjujarru.	
		Ketjujarru:	
		<ul style="list-style-type: none"> • ei lukittu (vasemmalla) • lukittu (oikealla) 	
		Ketjun pyörimissuunta.	

KONEEN OSAT

LUE KÄYTTÖOPAS JA TURVALLISUUSMÄÄRÄYKSET ENNEN MOOTTORISAHAN KÄYTTÖÄ. Vertaa kuvia laitteeseen ja tutustu eri säätimien ja säätöjen sijaintiin. Säilytä käyttöopas myöhempää käyttöä varten.

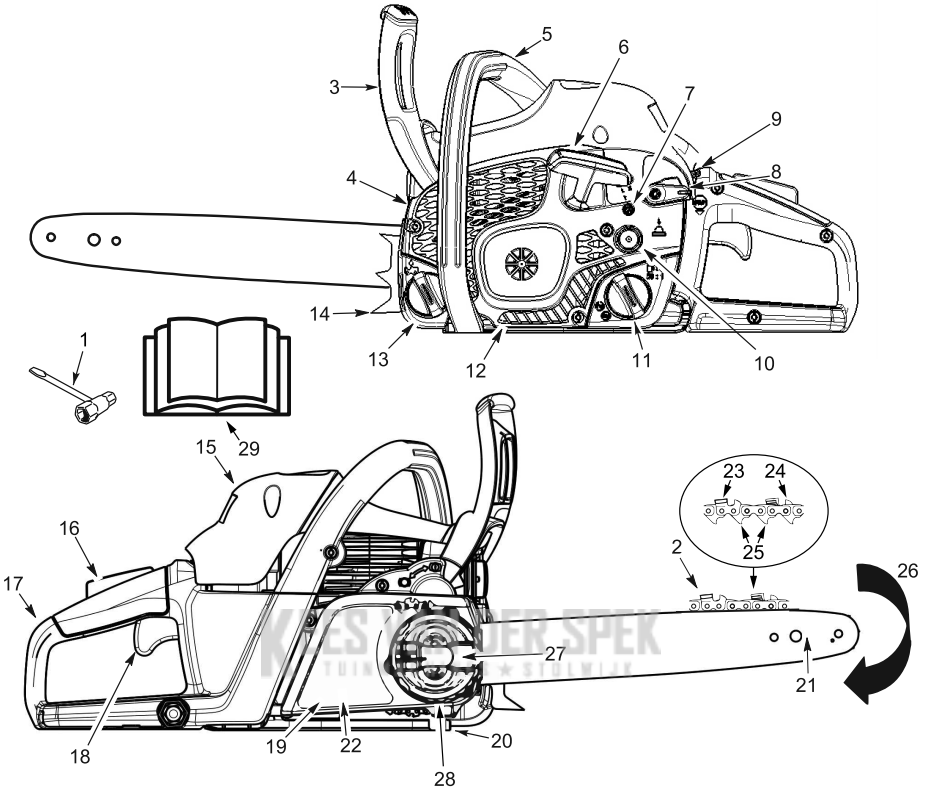

HUOMAA: Tuotteen ulkonäkö voi poiketa oppaan kuvissa esitetystä.

1. Yhdistelmätyökalu	11. Polttoaineseoksen täyttöaukon korkki	21. Terälaippa
2. Teräketju	12. Käynnistyslaitteen kotelo	22. Ketjujarru
3. Takapotkusuojus	13. Terälevyn ja teräketjun öljyn täyttöaukon korkki	23. Leikkaimet
4. Äänenvaimennin	14. Moottorisahan kuorituki	24. Syvyysmittari
5. Etukahva	15. Sylinterikotelo	25. Vetolenkit
6. Käynnistyshihna	16. Kaasuliipaisimen varmistin	26. Ketjun pyörimissuunta
7. Joutokäyntinopeuden säätöruuvi	17. Takakahva	27. Terälevyn lukitusnappi
8. Käynnistysvipu	18. Turvalliipaisin	28. Ketjun kiristysrengas
9. ON/STOP-kytkin	19. Rystyssuojus	29. Käyttöohje
10. Polttoainepumppu (ilmauspumppu)	20. Ketjusieppo	

TURVALLISUUS

VAROITUS: Irrota aina sytytystulpan johto ja laita johto paikkaan, jossa se ei koske sytytystulppaan. Näin estät vahinkokäynnistyksen asennuksen, kuljetuksen, säätöjen tai korjausten aikana (kaasuttimen säätöä lukuun ottamatta).

ESITTELY

Moottorisaha on nopea puunleikkuutyökalu. Onnettomuuksien välttämiseksi on noudatettava erityisiä turvallisuusvarotoimia.

Jos turvallisuusmääräyksiä ja varoituksia ei noudateta, seurauksena voi olla vakavia henkilövahinkoja.

Tilanteissa, joita ei käsitellä tässä käyttöoppaassa, on toimittava varovasti ja harkiten. Pyydä tarvittaessa tukea vaiutetulta jälleenmyyjältä tai asiakaspalvelusta.

SUUNNITTELU

- Lue käyttöopas huolellisesti ennen kuin käytät laitetta, jotta ymmärrät kaikki turvallisuusmääräykset, varoitukset ja käyttöohjeet ja pystyt noudattamaan niitä.
- Moottorisaha ei saa käyttää muut kuin aikuiset, jotka ymmärtävät ja pystyvät noudattamaan tässä käyttöoppaassa esitettyjä turvallisuusmääräyksiä, varoituksia ja käyttöohjeita.
- Käytä suojavarusteita. Käytä aina teräskarkkisia jalkineita, joissa on luistamaton pohja, sekä vartalonmyötäisiä vaatteita, säärisuojuksia, liukumattomia käsineitä, suojalaseja (esim. huurtumattomat tuuletusaukoilla varustetut suojalasi tai kasvosuojus), hyväksyttyä turvakypärää sekä kuulosuojaimia (korvatulpat tai äänenvaimennin). Säännöllisesti laitetta käyttävien henkilöiden tulee tarkistuttaa kuulossa säännöllisin väliajoin, sillä moottorisahan melu voi vahingoittaa kuuloa. Sido hiukset olkapäiden korkeuden yläpuolelle.



- Pidä kaikki ruumiinosat poissa teräketjun ulottuvilta moottorin käydessä.
- Pidä lapset, sivulliset ja eläimet vähintään 10 metrin etäisyydellä työalueelta. Älä anna muiden henkilöiden tai eläinten olla lähettyvillä käynnistäessäsi tai käyttäessäsi moottorisaha.
- Älä käsittele tai käytä moottorisaha ollessasi väsynyt, sairas, hermostunut tai jos olet alkoholin, huumaavien aineiden tai lääkkeiden vaikutuksen alainen. Käyttäjän on oltava hyvässä fyysisessä kunnossa ja valppaana. Moottorisahan käyttö on vaativaa. Jos rasittava työ voi pahentaa terveydentilaasi, neuvottele asiasta lääkärin kanssa ennen kuin käytät moottorisaha.

- Suunnittele työ huolellisesti etukäteen. Älä aloita sahaamista ennen kuin työalue on tarkistettu, asentosi on tukeva ja – jos kaadat puita – olet suunnitellut perääntymistien.

MOOTTORISAHAN KÄYTTÖ

- Älä pitele moottorisaha yhdellä kädellä käytön aikana. Jos sahaa käytetään yhdellä kädellä, seurauksena voi olla vakavia vammoja käyttäjälle, apulaisille ja/tai sivullisille. Moottorisaha on tarkoitettu käytettäväksi kahdella kädellä.
- Käytä moottorisaha vain hyvin ilmastoidussa ulkotilassa.
- Älä käytä moottorisaha ollessasi tikkailta tai puussa.

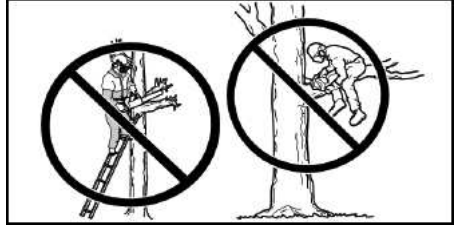

- Varmista, että teräketju ei kosketa mihinkään esineeseen, kun käynnistät moottoria. Älä koskaan yritä käynnistää moottorisaha, kun terälevy on leikkaukskohdassa.
- Älä paina moottorisaha leikkauksen lopussa. Painamisen seurauksena voit menettää tasapainosi, kun leikkaus on valmis.
- Pysäytä moottori ennen kuin lasket laitteen maahan.
- Älä käytä moottorisaha, joka on vaurioitunut, huonosti säädetty tai jota ei ole koottu kokonaan ja turvallisesti. Vaihda terälevy, ketju, käsisuojus tai ketjujarru heti, jos ne vaurioituvat, katkeavat tai jos ne on irrotettu paikaltaan muusta syystä.
- Pitkäaikainen altistuminen bensiinikäyttöisten käsityökalujen värähtelyille voi aiheuttaa verisuoni- tai hermovaurioita sormiin, käsiin ja nivelin henkilöillä, jotka ovat alttiita verenkiertohäiriöille tai epänormaalille turvotukselle. Pitkäaikaiseen käyttöön kylmällä säällä on voitu yhdistää verisuonivaurioita muuten terveillä ihmisillä. Mikäli esiintyy oireita, esim. puutumista, kipua, voimattomuutta, ihon värin muuttumista tai kudostenmuutoksia tai sormien, käsien tai nivelten tunnottomuutta, lopeta laitteen käyttö ja ota yhteys lääkäriin. Värähtelynestojärjestelmä ei takaa tällaisten ongelmien välttämistä. Henkilöiden, jotka käyttävät sähkö- tai polttomoottorikäyttöisiä työkaluja jatkuvasti ja säännöllisesti, on seurattava tarkasti fyysistä terveydentilaansa sekä laitteen toimintakuntoa.
- Kun moottori on sammutettu, kanno moottorisaha niin, että äänenvaimenninta osoittaa poispään kehostasi ja terälevy ja ketju (mielellään suojuksella peitettyinä) ovat takana.



MOOTTORISAHAN HUOLTO

- Anna valtuutetun huoltoliikkeen huolehtia kaikista moottorisahan huoltotoimenpiteistä lukuun ottamatta käyttööppöä huolto-osiossa mainittuja kohteita. Jos esimerkiksi vauhtipyörän irrottamisessa tai pitämässä käytetään väärää työkalua kytkintä huollettaessa, vauhtipyörä voi vaurioitua ja haljeta.
- Varmista, että teräketju pysähtyy, kun kaasulipaisin vapautetaan. Katso korjaavat toimenpiteet kaasuttimen säädön kohdasta Huolto.
- Älä koskaan tee muutoksia moottorisahaan.
- Pidä kahvat kuivina ja puhtaina öljystä ja polttoaineesta.
- Tarkista, että kaikki polttoaine- ja öljykorkit, ruuvit ja muut kiinnittimet on kunnolla kiristetty.
- Käytä ainoastaan suositeltuja alkuperäisiä lisävarusteita ja varaosia.
- Tietyissä maissa laki vaatii, että polttomoottoreihin asennetaan kipinäverkko. Jos moottorisaha käytetään maissa, joissa on tällaisia säännöksiä, sinulla on velvollisuus huolehtia näiden osien käyttökunnosta. Jos et tee näin, rikot lakia. Katso kipinäverkon huolto-ohjeet huolto-osiossa.

POLTOAINEEN KÄSITTELY

- Älä tupakoi käsitellessäsi polttoainetta tai moottorisaha.
- Estä kaikki kipinöiden tai liekkien lähteet alueella, jolla polttoainetta sekoitetaan tai lisätään. Kipinöitä aiheuttavat toimet, kuten tupakointi ja avotulen käyttö, on kielletty. Anna moottorin jäähtyä ennen tankkaamista.
- Pidä palonsammutuskalusto aina saatavilla mahdollista tarvetta varten.
- Sekoita ja lisää polttoaine ulkona paljaalla maalla. Säilytä polttoaine viileässä, kuivassa ja hyvin ilmastoidussa tilassa. Käytä hyväksytyjä ja merkittyä säiliöitä kaikenlaisen polttoaineen säilytykseen. Pyyhi ylitroiskun polttoaine pois ennen moottorisahan käynnistämistä.
- Siirry vähintään 3 metrin etäisyydelle polttoainetta täyttöpaiosta, ennen kuin käynnistät moottorin.
- Sammuta moottori ja anna sahan jäähtyä paikassa, jossa ei ole syttyviä aineita, kuten kuivia lehtiä, heiniä tai paperia. Irrota polttoainesäiliön korkki hitaasti ja lisää polttoainetta.
- Säilytä laite ja polttoaine paikassa, jossa polttoaineen kaasut eivät joudu kosketuksiin esimerkiksi vedenlämmittimien, sähkömoottoreiden tai kytkinten, tulipesien aiheuttamien kipinöiden tai avotulen kanssa.

TAKAPOTKU

⚠ VAROITUS: Vältä takapotkua, sillä siitä voi seurata vakavia vahinkoja. Takapotkulla tarkoitetaan terälevyn taakse ja ylös suuntautuvaa tai äkillistä liikkettä, joka esiintyy, kun teräketju koskettaa terälevyn yläkärjessä jotain esinettä, kuten pölkkyä tai oksaa, tai kun leikkauskohta sulkeutuu ja puristaa ketjun sisäänsä. Puun sisältämä esine voi myös aiheuttaa moottorisahan hallinnan menettämisen.

PYÖRIVÄ TAKAPOTKU

Pyörivä takapotku voi tapahtua, kun liikkuva teräketju koskettaa esinettä terälevyn yläkärjessä. Kosketuksen seurauksena teräketju voi kaivautua esineeseen, jolloin se pysähtyy hetkeksi. Seurauksena on salamannopea käänteinen liike, joka potkaisee terälevyn ylös- ja taaksepäin käyttäjää kohti.

PURISTUVA TAKAPOTKU

Puristuva takapotku voi esiintyä, kun leikkausura sulkeutuu ja puristaa liikkuvan teräketjun leikkausuran sisään terälevyn yläpäästä, jolloin teräketju pysähtyy äkillisesti. Teräketjun äkillinen pysähtyminen aiheuttaa puun sahaamisessa käytetyn voiman kääntymisen, jolloin moottorisaha liikkuu vastakkaiseen suuntaan kuin teräketju. Moottorisaha liikkuu suoraan käyttäjää kohti.

SISÄÄNVETO

Sisäänveto voi tapahtua, kun liikkuva teräketju koskettaa sahattavan puun sisällä olevaa esinettä terälevyn alaosassa, jolloin teräketju pysähtyy äkillisesti. Äkillinen pysähtyminen vetää moottorisaha eteenpäin ja käyttäjästä pois päin, jolloin käyttäjä voi helposti menettää sahan hallinnan.

TAKAPOTKUN VÄLTÄMINEN

- Ole tietoinen siitä, että takapotku voi tapahtua. Kun ymmärrät, mitä takapotkulla tarkoitetaan, voit vähentää tapatumavaaraa lisäävää yllätyksellisyyttä.
- Älä koskaan anna liikkuvan teräketjun koskettaa mitään esinettä terälevyn kärjessä.
- Pidä työalue vapaana esteistä, kuten muista puista, oksista, kivistä, aidoista, kannoista jne. Vältä esteitä, joihin teräketju voi osua sahausken aikana. Älä anna terälevyn koskettaa oksaa tai sen ympärillä olevia kohteita, kun sahaat oksaa.
- Pidä teräketju terävänä ja oikealla kireydellä. Löysä tai tylsä ketju voi lisätä takapotkun mahdollisuutta. Noudata valmistajan antamia teräketjun teroitus- ja huolto-ohjeita. Tarkista kireys säännöllisin väliajoin moottori sammutettuna, älä koskaan moottorin käydessä. Varmista, että terämutterit on kiristetty kunnolla teräketjun kiristyksen jälkeen.
- Aloita sahaus ja jatka sitä täydellä nopeudella. Jos teräketju liikkuu pienemmällä nopeudella, takapotkun mahdollisuus on suurempi.
- Käytä muovi- tai puukiiloja. Älä koskaan käytä metallia sahauskohdan auki pitämiseen.
- Sahaa yksi pölkky kerrallaan.
- Ole erittäin varovainen, kun jatkat sahausta aikaisemmasta leikkauskohdasta.
- Älä yritä sahata aloittaa terälevyn kärjellä (upposahaus).
- Varo pölkyn liikkumista tai muita voimia, jotka voivat puristaa leikkauskohdan kiinni ja puristaa tai pudota teräketjuun.
- Älä käännä sahaa, kun nostat terälevyä alapuolelta tehtävästä urasta.
- Käytä takapotkua vähentävää terälevyä ja ketjua, jotka on tarkoitettu sahallesi.

HALLINAN SÄILYTTÄMINEN

- Pittele sahaa tukevasti kummallakin kädellä moottorin käydessä aläkä päästä siitä irti. Tukeva ote auttaa vähentämään takapotkun mahdollisuutta ja helpottaa sahan hallintaa. Pidä etukavasta kiinni vasemman käden sormilla ja peukalolla. Pidä oikea käsi kokonaan takakavhan ympärillä riippumatta siitä, oletko oikea- vai vasenkätinen. Pidä vasen käsivarsi ja kyynärpää suorana.
- Aseta vasen kätesi etukavhalle siten, että se on suorassa linjassa takakavhassa olevan oikean käden kanssa, kun sahaat. Älä koskaan vaihda oikean ja vasemman käden asentoja.
- Seiso tasapainossa paino tukevasti kahdella jalalla.
- Seiso vähän sahan vasemmalla puolella siten, että vartalosi ei ole suorassa linjassa leikkaavan teräketjun kanssa.
- Älä kurota. Voit menettää tasapainosi ja sahan hallinnan.

- Älä sahaa olkapäiden yläpuolelta. Sahan hallinnan säilyttäminen on vaikeaa olkapäiden yläpuolella.

TAKAPOTKUN ESTÄVÄ TURVAOMINAISUUDET

VAROITUS: Sahaassa on seuraavat ominaisuudet, jotka auttavat vähentämään takapotkun vaaraa. Nämä ominaisuudet eivät kuitenkaan poista tätä vaaraa kokonaan. Moottorisahan käyttäjän ei pidä luottaa pelkästään turvalaitteisiin. Noudata kaikkia tässä käyttöoppaassa esitettyjä varoituksia, ohjeita ja huoltotoimia välttääksesi takapotkun ja muut voimat, jotka voivat aiheuttaa vakavia vammoja.

TAKAPOTKUA VÄHENTÄVÄ TERÄLEVY

Takapotkua vähentävän terälevyn kärki on säteeltään pieni, mikä pienentää takapotkun vaara-aluetta terälevyn kärjessä.

TAKAPOTKUA VÄHENTÄVÄ TERÄKETJU

Takapotkua vähentävässä teräketjussa on syvyysmittari ja suojuksenki, jotka suuntaavat takapotkun voiman sivuun ja antavat puun nousta vähitellen teräpäähän.

TAKAPOTKUSUOJUS

Takapotkusuojus auttaa estämään vasemman käden osumista ketjuun, jos käsi luiskahtaa pois etukahvasta. Etu- ja takakahvojen määrittämät käsien etäisyys ja asento tarjoavat tasapainoa ja auttavat estämään sahan kääntymistä käyttäjää kohti, jos takapotku tapahtuu.

KETJUJARRU

Ketjujarrun tehtävänä on pysäyttää ketju, jos takapotku tapahtuu.

HUOMAA: Emme väitä, eikä sinun tule olettaa, että ketjujarru suojaa sinua takapotkun tapahtuessa. Älä luota yksinomaan sahaan asennettuihin turvalaitteisiin. Käytä sahaa oikein ja huolellisesti, jotta vältyt takapotkulta.

Ketjujarrun korjaukset on tehtävä valtuutetussa huoltoliikkeessä. Vie laite ostopaikkaan, jos se on ostettu valtuutetulta jälleenmyyjältä, tai lähimpään valtuutettuun huoltoliikkeeseen.

ASENNUS

VAROITUS: Jos kone on valmiiksi koottu, käy kaikki vaiheet läpi ja varmista, että saha on koottu oikein ja että kaikki kiinnittimet ovat tiukasti kiinni. Ketjua käsiteltäessä on aina käytettävä käsineitä. Teräketju on erittäin terävä ja voi leikata silloinkin, kun se ei liiku.

HUOMAA: Jos kytkinkoteloa ei voi irrottaa helposti moottorisahasta, varmista, että ketjujarrun lukitus on avattu: vedä takapotkusuojusta taaksepäin etukahvaa kohti mahdollisimman pitkälle.

KYTKINKOTELON IRROTTAMINEN

HUOMAA: Ketjujarrun lukitus on avattava ennen kuin kytkinkotelo voidaan irrottaa tai asentaa takaisin moottorisahaan. Avaa ketjujarrun lukitus vetämällä takapotkusuojusta taaksepäin etukahvaa kohti mahdollisimman pitkälle (katso kuva).

1. Tarkista, että ketjujarru on avoimessa asennossa vetämällä takapotkusuojusta etukahvaa kohti.

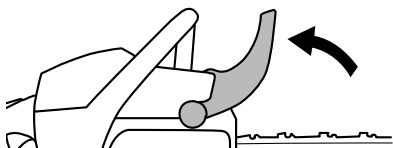

2. Löysää ja irrota terälevyn lukitusnuppi nostamalla vipua ja kääntämällä nuppia vastapäivään.

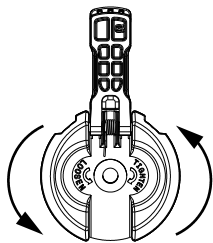

3. Irrota kytkinkotelo.

4. Irrota muovinen kuljetussuojus (A), jos sellainen on asennettu.

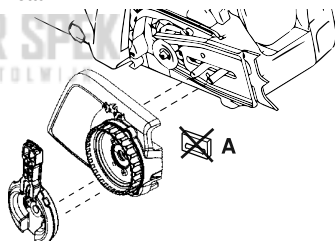

MOOTTORISAHAN KUORITUEN ASENTAMINEN

(jos ei jo asennettu)

Moottorisahan kuoritukea voidaan käyttää sahaamisen aikana tappina. Kiinnitä moottorisahan kuorituki kahdella ruuvilla kuvan osoittamalla tavalla.

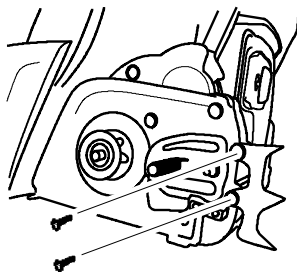

TERÄLEVYN ASENTAMINEN

(Jos ei jo asennettu)

Teräketjun kireyttä voi säätää säätötapilla ja ruuvilla. Terälevyn kokoamisen yhteydessä on tärkeää, että säätöruuvissa oleva tappi on kohdistettu terälevyssä

olevaan reikään. Ruuvin kääntäminen saa säätötappin liikkumaan ylös ja alas ruuvissa. Etsi säätötappi ennen kuin alat asentaa terälevyä sahaan. Katso seuraava kuva.

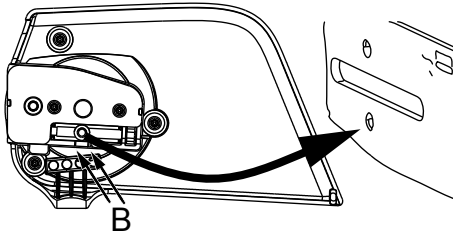

1. Käännä kiristysrengasta, kunnes säätötappi on kytkinkotelon merkintöjen (B) välissä. Näin säätötappi pitäisi päästä lähes oikeaan asentoon.
2. Työnnä terälevyä ja ketjua teräpultteja myöten, kunnes terälevy pysähtyy kytkinrummun kärkipyörää vasten. Leikkainten on osoitettava pyörimissuuntaan.

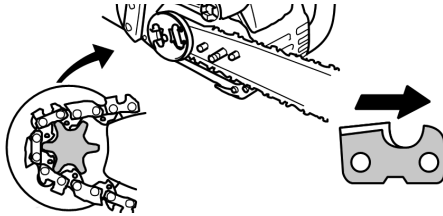

3. Tarkista, että ketjun vetolenkit sopivat vetopyörään ja että teräketju on terälevyn urassa.
4. Asenna kytkinkotelo ja aseta säätötappi terälevyn loveen.
5. Kiristä terälevyn lukitusnuppi sormiitukkeuteen. Kun ketju on kiristetty, sinun on vielä kiristettävä terälevyn lukitusnuppi.

KETJUN KIRISTÄMINEN

(Myös laitteet, joiden teräketju on jo asennettu)

VAROITUS: Jos sahaa käytetään löysällä ketjulla, ketju voi irrota terälevyn urasta ja aiheuttaa vakavia vahinkoja käyttäjälle ja/tai vaurioittaa sahan käyttökelvottomaksi. Jos ketju irtoaa terälevystä, tarkasta kaikki lenkit vaurioiden varalta. Vaurioitunut ketju on korjattava tai vaihdettava uuteen.

Teräketjun kireys on erittäin tärkeää. Teräketjut venyvät käytössä. Venymistä tapahtuu erityisesti sahan ensimmäisten käyttökertojen yhteydessä. Tarkista ketjun kireys aina ennen kuin käynnistät moottorisahan.

Uuden ketjun kireys on tarkastettava usein ketjun sisäänajon aikana.

Oikein kiristetty ketju takaa hyvän leikkutehon ja pitkän kestoian.

KIREYDEN TARKISTAMINEN

Liikuta ketjua terälevyn ympäri ruuvimeisselin avulla. Jos teräketju ei pyöri, se on liian kireällä. Jos teräketju on liian löysällä, se roikkuu terälevyn alapuolella.

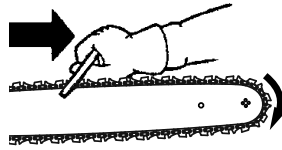

HUOMAA: Ketju on oikein kiristetty, kun se ei roiku terälevyn alapuolella painonsa vuoksi (moottorisahan ollessa pystyasennossa), mutta ketju pystyy silti liikkumaan vapaasti terälevyn ympäri.

KIREYDEN SÄÄTÄMINEN

1. Nosta terälevyn lukitusnupissa olevaa vipua ja käännä yksi kierros vastapäivään, jolloin kytkinkotelo löystyy.

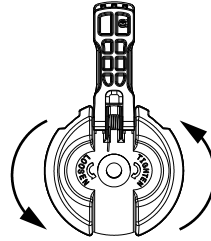

HUOMAA: Kun säädät teräketjun kireyttä, varmista, että terälevyn lukituspultti on kiristetty vain sormikireyteen. Teräketjun kiristäminen silloin, kun terälevyn lukitusnuppi on kiristetty, voi vaurioittaa laitetta.

2. Käännä kiristysrengasta myötäpäivään, kunnes teräketju on tukevasti terälevyn kiskon pohjassa.

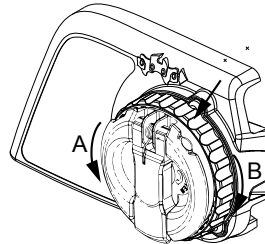

A = vastapäivään (löysäys)

B = myötäpäivään (kiristys)

3. Palauta terälevyn lukitusnupin vipu alkuperäiseen asentoon.

VAROITUS: Jos terälevyn lukitusnuppiä ei palauteta alkuperäiseen asentoon, seurauksena voi olla vakavia henkilövahinkoja tai moottorisahan vaurioituminen.

POLTTOAINEEN KÄSITTELY

POLTTOAINEEN LISÄÄMINEN MOOTTORIIN

VAROITUS: Irrota polttoainetulppa varovasti, kun lisää polttoainetta.

TÄRKEÄÄ: Laite on suunniteltu toimimaan lyijyttömällä bensiinillä, jonka oktaaniluku on vähintään 90 (RON) ja johon on sekoitettu korkeintaan 10 % etanolia (E-10). Ennen käyttöä bensiiniin on sekoitettava korkealaatuista synteettistä ilmajäähdytteistä 2-tahtimoottoriöljyä, jonka sekoitussuhde on 50:1.

ÄLÄ käytä autoöljyä tai laivoöljyä, sillä ne vaurioittavat moottoria. Noudata polttoaineen sekoittamisessa säiliöön merkittyjä ohjeita. Kun öljy on lisätty bensiiniin, ravistele säiliötä hetken aikaa varmistaaksesi, että polttoaine sekoittuu hyvin. Lue polttoainetta koskevat turvallisuusohjeet ennen kuin täytät laitteen polttoainesäiliön. Osta polttoainetta kerralla määrä, joka voidaan käyttää 30 päivän aikana, jotta se pysyy tuoreena.

HUOMIO: Älä käytä laitteessa koskaan pelkkää bensiiniä. Tämä aiheuttaa pysyviä moottorivaurioita ja mitätöi takuun. Älä käytä vaihtehtoisia polttoaineita, kuten yli 10 % etanolia sisältäviä seoksia (E-15–E-85) tai metanolia sisältävää polttoainetta. Näiden polttoaineiden käyttö voi aiheuttaa vakavia moottorin suorituskyky- ja kestävyysongelmia.

Bensiini, litraa	Kaksitahtiöljy, litraa
5	0,10
10	0,20
15	0,30
20	0,40

TERÄLEVYN JA TERÄKETJUN VOITELU

Terälevy ja teräketju on voideltava säännöllisesti. Voitelusta huolehtii automaattinen voitelujärjestelmä, kun öljysäiliö pidetään täynnä. Öljyn puuttuminen pilaa nopeasti terälevyn ja teräketjun.

Jos öljyä on liian vähän, laite ylikuumenee, minkä voi havaita teräketjusta tulevasta savusta ja/tai terälevyn värjäytymisestä. Pakkassäällä öljy paksuntuu, minkä vuoksi terälevyn ja teräketjun öljyä on ohennettava pienellä määrällä (5–10 %) dieselpolttoainetta (#1) tai kerosenia. Terälevyn ja teräketjun öljyn on voitava virrata vapaasti, jotta öljyjärjestelmä voi pumpata riittävästi öljyä voitelua varten.

Terälevyn ja teräketjun öljy suojaa laitetta kuumuuden ja kitkan aiheuttamalta liikkukulumiselta. Jos terälevyn ja teräketjun öljyä ei ole saatavilla, käytä hyvälaatuista SAE 30 -öljyä.

- Älä koskaan käytä jäteöljyä terälevyn ja teräketjun voiteluun.
- Sammuta moottori aina ennen kuin avaat öljysäiliön korkin.

KÄYNNISTYS JA PYSÄYTYS

TARKASTUS ENNEN KÄYTTÖÄ

Tee seuraavat toimenpiteet aina ennen koneen käyttämistä.

- Tarkista polttoaineseoksen määrä.
- Tarkista terälevyn voitelu.
- Tarkista teräketjun terävyys.

HUOMAA: Teräketjun teroittaminen on monimutkainen toimenpide, jossa tarvitaan erikoistyökaluja. Suosittelemme, että annat teräketjujen teroittamisen ammattilaisen tehtäväksi.

- Tarkista teräketjun kireys.
- Tarkista ja puhdistaa terälevy.
- Tarkista, onko osissa vaurioita.
- Tarkista, että korkit eivät ole löysällä.
- Tarkista, että kiinnityselimet eivät ole löysällä.
- Tarkista, että osat eivät ole löysällä.
- Tarkista kone polttoaine- ja öljyvuotojen varalta.

HUOMAA: On normaalia, että sahan alapuolella näkyy pieni määrä öljyä moottorin sammuttamisen jälkeen. Öljysäiliön vuotoa ei ole tällöin syytä epäillä.

KÄYNNISTYSASENTO

1. Aseta moottorisaha tukevalle alustalle. Terälaite ei saa koskettaa maata. Varmista, että ketju voi kääntyä vapaasti eikä se koske mihinkään.
2. Lukitse ketjujarru työntämällä takapotkusuojusta eteenpäin.
3. Pidä vasen käsi kahvalla ja tartu oikealla kädellä käynnistysnaruun. Vakautu moottorisaha

4. Noudata käynnistysohjeita.





KYLMÄN MOOTTORIN KÄYNNISTÄMINEN

Käynnistä moottorisaha näiden ohjeiden mukaisesti. Moottorisahassa on seuraavaa muistuttava tarra, jossa on muistutus käynnistysvaiheista.



 Varmista ennen käynnistämistä, että ketjujarru on lukittu.

 Paina rikastinta (ilmauspumpua) 10 kertaa. Jos polttoainetta ei näy, paina rikastinta (ilmauspumpua) 10 kertaa.

 Huomautus: Jos ulkolämpötila on alle 4 °C, paina 15 kertaa.

 Avaa lukitus ja siirrä sininen käynnistysvipu yläasentoon (START).

 Vedä oikealla kädellä käynnistysnarusta terävästi enintään 6 kertaa, kunnes kone käynnistyy.

Huomautus: Jos moottori ei ole käynnistynyt 6 vetäisyn jälkeen, toista kylmän moottorin käynnistystoimenpiteet.

TÄRKEÄÄ: Älä vedä käynnistysnarua kokonaan ulos, sillä se saattaa katketa. Älä anna käynnistysnarun palautua voimalla takaisin. Pidä kahvasta kiinni ja anna narun kelautua hitaasti.

 Anna moottorin käydä 30 sekuntia.

 Ennen kuin käytät täyttä kaasua, vedä takapotkusuojus kohti etukahvaa. Ketjujarrun lukitus on nyt avattu.

Sääda moottori normaalille joutokäynnille puristamalla kaasuliipaisinta 10 sekunnin ajan ja vapauttamalla se. Moottorisaha on käyttövalmis.

VAROITUS: Ketju ei saa liikkua, kun moottori käy joutokäynnillä. Jos ketju liikkuu joutokäyntinopeudella, katso ohjeita kaasuttimen säädön kohdasta Huolto.

VAROITUS: Älä kosketa äänenvaimenninta. Kuuma äänenvaimennin voi aiheuttaa vakavia palovammoja.

VAROITUS: Älä yritä käynnistää moottorisahaa heittämällä tai pudottamalla. Tällainen aiheuttaisi käyttäjälle vakavan henkilövahinkojen vaaran moottorisahan hallinnan menettämisen vuoksi.

LÄMPIMÄN MOOTTORIN KÄYNNISTÄMINEN



	Varmista ennen käynnistämistä, että ketjujarru on lukittu.
	Paina rikastinta (ilmauspumpua) 10 kertaa.
	Siirrä sininen käynnistysvipu yläasentoon (START).
	Siirrä sininen käynnistysvipu alasentoon (RUN).
	Vedä oikealla kädellä käynnistysnarusta terävästi enintään 6 kertaa, kunnes kone käynnistyy.
	Ennen kuin käytät täyttä kaasua, vedä takapotkusuojus kohti etukahvaa. Ketjujarrun lukitus on nyt avattu.
Sääda moottori normaalille joutokäynnille puristamalla kaasuliipaisinta 10 sekunnin ajan ja vapauttamalla se. Moottorisaha on käyttövalmis.	

KÄYNNISTYSONGELMAT (tai tulvineen moottorin käynnistäminen)

HUOMAUTUS: Jos laite ei käynnisty, polttoaine saattaa olla liian kuumaa.

HUOMAUTUS: Käytä aina uutta polttoainetta ja vähennä työskentelyaikaa lämpimällä säällä.

1. Aseta laite viileään paikkaan pois suorasta auringonvalosta.
2. Anna laitteen jäähtyä vähintään 20 minuutin ajan.
3. Paina polttoainepumppua jatkuvasti 10–15 sekunnin ajan.
4. Noudata kylmän moottorin käynnistysmenettelyä.

PYSÄYTTÄMINEN

Pysäytä moottori painamalla STOP-kytkin alas.

VAROITUS: Jotta moottori ei käynnistyisi tahattomasti, syytystulpan suojus on aina irrotettava syytystulpastasta, kun kone jätetään ilman valvontaa.

KETJUJARRU

VAROITUS: Jos jarruhiha on kulunut liian ohueksi, se voi katketa, kun ketjujarru kytketään. Jos jarruhiha on poikki, ketjujarru ei pysäytä ketjua. Ketjujarru on vaihdettava valtuutetussa huoltoliikkeessä, jos jokin osa on kulunut alle 0,5 mm:n paksuiseksi. Ketjujarrun korjaukset on tehtävä valtuutetussa huoltoliikkeessä.

Vie laite ostopaikkaan, jos se on ostettu valtuutetulta jälleenmyyjältä, tai lähimpään valtuutettuun huoltoliikkeeseen.

Sahassa on ketjujarru. Jarru pysäyttää ketjun, jos takapotku tapahtuu.

Inertian aktiivoima ketjujarru lukitaan, jos takapotkusuojusta työnnetään eteenpäin joko käsin tai automaattisesti äkillisen liikkeen seurauksena.

Jarrun lukitus avataan vetämällä takapotkusuojusta taaksepäin etukahvaa kohti mahdollisimman pitkälle.

Ketjujarrun lukituksen on oltava auki, kun sahaa käytetään.

JARRUTUSTOIMINNON HALLINTA

HUOMAA: Ketjujarru on tarkistettava monta kertaa päivässä. Moottorin on oltava käynnissä, kun tarkistus tehdään.

Tämä on ainoa tilanne, jossa sahan saa laittaa maahan moottori käynnissä.

Aseta saha tukevalle alustalle. Pidä kiinni takakahvasta oikealla kädellä ja etukahvasta vasemmalla kädellä. Käytä täyskaasua painamalla kaasuliipaisin pohjaan. Kytke ketjujarru kääntämällä vasenta rannettasi käsisuojusta vasten ilman, että irrotat ottetasi etukahvasta. Ketjun on pysähdyttävä välittömästi.

INERTIATOIMINNON TARKISTAMINEN

VAROITUS: Moottorin on oltava sammutettuna seuraavan toimenpiteen aikana.

1. Pidä kiinni takakahvasta oikealla kädellä ja etukahvasta vasemmalla kädellä.
2. Pidä moottorisahaa noin 40–45 senttimetriä kannon tai muun puisen pinnan yläpuolella.
3. Irrota otteesi etukahvasta ja anna terälevyn kärjen pudota alaspäin ja osua kantoon. Kun terälevyn kärki osuu kantoon, jarrun pitäisi kytkeytyä käyttöön.

PERUSTEKNIIKKA

SAHAAMISEN HARJOITTELEMINEN

Harjoittele sahaamista pienillä pölkkyillä käyttämällä seuraavia tekniikoita, jotta saat tuntuman sahaan. Tämän jälkeen voit aloittaa suuremmat sahaustyöt.

- Paina kaasuliipaisinta ja anna moottorin saavuttaa täysi nopeus ennen sahaamista.
- Kun aloitat sahaamisen, aseta sahan runko pölkkyä vasten.
- Pidä moottori täydellä käyntinopeudella sahaamisen ajan.
- Anna ketjun leikata puolestasi ja paina sitä vain kevyesti alaspäin. Jos painat liikaa, terälevy, ketju tai moottori voi vaurioitua.
- Kun saat kohdan sahattua, vapauta kaasuliipaisin mahdollisimman nopeasti ja anna moottorin käydä joutokäynnillä. Jos käytät sahaa täydellä kaasulla ilman leikkauskuormitusta, ketju, terälevy ja moottori voivat kuluu tarpeettomasti. Suosittelemme, että moottoria ei käytetä 30 sekuntia pidempään täydellä kaasulla.
- Älä paina sahaa katkaisun loppuvaiheessa, jotta et menetä sen hallintaa.
- Pysäytä moottori ennen kuin lasket sahan maahan käytön jälkeen.

PUUN KAATAMINEN

SUUNNITTELU

VAROITUS: Tarkista katkenneet tai kuolleet oksat, jotka voivat pudota sahaamisen aikana ja aiheuttaa vakavia vahinkoja. Älä sahaa lähellä rakennuksia tai sähköjohtoja, jos et tiedä puun kaatumisen suuntaa. Älä sahaa pimeällä, jolloin et voi nähdä kunnolla, tai huonossa säässä, kuten sateessa, lumisateessa tai voimakkaassa tuulessa. Jos puu osuu sähköjohtoon, asiasta on ilmoitettava sähköyhtiölle välittömästi.

Tyhjennä työalue. Työalueen puun ympärillä on oltava tyhjä, jotta voit liikkua turvallisesti.

Moottorisahan käyttäjän on pysyttävä ylärinteen puolella, sillä puu pyörii todennäköisemmin alamäkeen kaadon jälkeen.

Tutustu olosuhteisiin, jotka voivat saada puun kaatumaan tiettyyn suuntaan.

Seuraavassa on esimerkkejä olosuhteista, jotka voivat saada puun kaatumaan tiettyyn suuntaan:

- Tuulen suunta ja nopeus.
- Puun kallistuma. Puun kallistumaa voi olla vaikea huomata epätasaisen tai kaltevan maaston vuoksi. Käytä luotilankaa tai vesivaakaa ja määritä puun kallistuman suunta.
- Paino ja oksat toisella puolella.
- Ympäröivät puut ja esteet.

Tarkista lahonneet kohdat. Jos runko on laho, se voi katketa ja kaatua käyttäjää kohti. Tarkista katkenneet tai kuolleet oksat, jotka voivat pudota päällesi sahaamisen aikana.

Varmista, että puulla on riittävästi tilaa kaatua.

Ihmisten ja muiden kohteiden on oltava etäisyydellä, joka vastaa 2 1/2 puun pituutta. Moottorin ääni voi peittää alleen varoitushuudon.

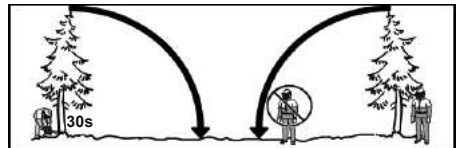

Poista lika, kivet, irtokaama, naulat, niitit ja langat puun katkaisukohdista.

Suunnittele selkeä perääntymistie, joka suuntautuu takaviistoon kaatumislinjasta. Tutustu seuraavaan kaavioon, jossa on esitetty vaara-alue (1), perääntymistie (2) ja kaatosuunta (3).

Suunnittele työ huolellisesti etukäteen.

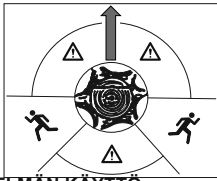

LOVIMENETELMÄN KÄYTTÖ

Lovimenetelmää käytetään suurten puiden kaatamiseen. Puun sivulle sahataan lovi haluttuun kaatosuuntaan. Kun kaatosahaus tehdään puun vastakkaiselle puolelle, puu kaatuu yleensä lovea kohti.

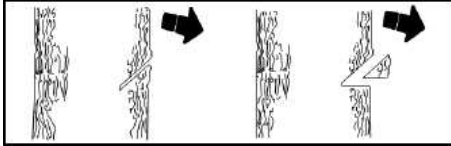

HUOMAA: Jos puulla on suuria lankkujuuria, poista ne ennen loven tekemistä. Jos käytät sahaa lankkujuurien poistamiseen, estä teräketjua koskemasta maahan, jotta se ei tylsisty.

Tee lovi sahaamalla ensin loven yläreuna. Sahaa 1/3 puun halkaisijasta. Viimeistele sitten lovi sahaamalla loven alareuna. Kun lovi on sahattu, poista puuaines siitä.

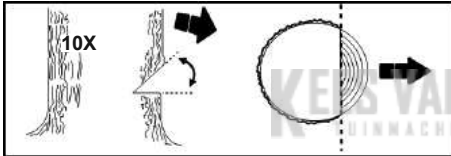

Kun olet poistanut puuaineksen lovesta, tee kaatosahaus loven vastakkaisella puolella. Tämä tapahtuu sahaamalla noin 5 senttimetriä loven keskikohtaa korkeammalta. Näin kaatosahauksen loven väliin jää riittävästi sahaamatonta pitopuuta. Pitopuusarana estää puuta kaatumasta väärään suuntaan.

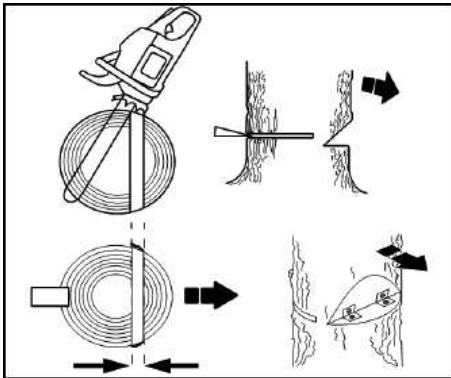

HUOMAA: Käytä ennen kaatosahausta tarvittaessa kiiloja leikkauskohdan avaamiseen, jotta voit ohjata kaatosuuntaa. Käytä takapotkun ja ketjuvaurioiden välttämiseksi puu- tai muovikiiloja, älä teräs- tai rautakiiloja.

Tarkkaile puun kaatumisen merkkejä: murtumisen äänet, kaatosahauksen leveneminen tai yläoksien liikkeet.

Kun puu alkaa kaatua, pysäytä saha, laita se maahan ja poistu nopeasti suunniteltua perääntymistietä pitkin.

ÄLÄ sahaa osittain kaatunutta puuta. Ole erittäin varovainen osittain kaatuneiden, huonosti tuettujen puiden kanssa. Jos puu ei kaadu kokonaan, laita saha sivuun ja vedä puu alas vajjerivintturilla, taljamekanismilla tai traktorilla.

KAATUNEEN PUUN SAHAAMINEN

Kaatunut puu voidaan sahata pienemmiksi pölkkyiksi.

VAROITUS: Älä seiso sahattavan pölkyn päällä. Se voi alkaa pyöriä, jolloin voit menettää tasapainosi ja sahan hallinnan. Älä seiso sahattavan pölkyn alapuolella.

TÄRKEÄÄ:

- Sahaa yksi pölkky kerrallaan.
- Sahaa halkeillutta puuta erittäin varovasti, sillä terävät puokappalet voivat sinkoutua käyttäjää kohti.
- Sahaa pieniä pölkkyjä sahapukilla. Älä koskaan anna toisen henkilön pidellä pölkkyä sahaamisen aikana äläkä pitele pölkkyä jalallasi.
- Älä sahaa alueella, jolla on esimerkiksi myrskyn seurauksena pölkkyjä, oksia ja juuria sekaisin. Vedä pölkyt tyhjälle alueelle ennen sahaamista. Aloita erottuvista ja irrallisista pölkkyistä.
- Teräketju ei saa osua maahan tai mihinkään esineeseen läpisahauksen aikana tai sen jälkeen.

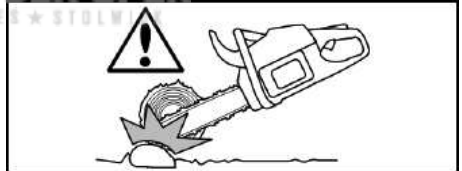

VAROITUS: Jos saha jää puristuksiin pölkkyyn, älä yritä pakottaa sitä irti. Voit menettää sahan hallinnan, mikä voi aiheuttaa vammoja ja/tai vaurioittaa sahaa. Pysäytä saha ja työnnä muovi- tai puukiiloa leikkauskohtaan, kunnes saha voidaan irrottaa helposti. Käynnistä saha uudelleen ja asettele se varovasti takaisin leikkauskohtaan. Älä käytä metallikiiloja, jotta vältyt takapotkulta ja ketjuvaurioilta. Älä yritä käynnistää sahaa uudelleen, kun se on puristuksissa pölkkyssä.



KAATUNEEN PUUN SAHAUSTAPOJA

Ylisahaaminen alkaa pölkyn yläpuolelta siten, että sahan alaosa on pölkkyä vasten. Käytä kevyttä alaspäin kohdistuvaa painetta ylisahaamisen aikana.

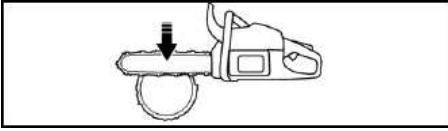

Alta päin sahaamisessa pölkyn alaosaa sahataan niin, että sahan yläosa on pölkkyä vasten. Käytä kevyttä ylöspäin kohdistuvaa painetta alta päin sahaamisen aikana. Pidä sahasta tukevasti kiinni ja säilytä sen hallinta. Saha pyrkii työntymään sinua kohti.

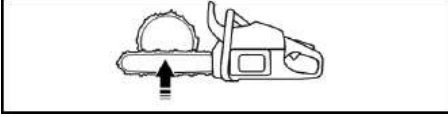

VAROITUS: Älä koskaan käännä sahaa ylösalaisin alta päin sahaamista varten. Sahaa ei voi hallita tässä asennossa.

Tee ensimmäinen leikkaus aina pölkyn puristuspuolelle. Pölkyn puristuspuoli on se, jonne pölkyn painon luoma paine keskittyy.

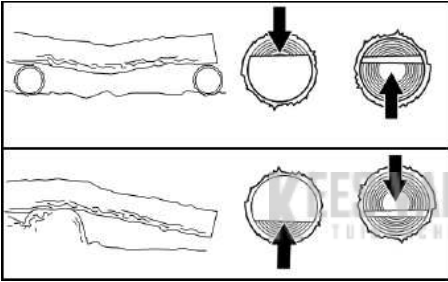

SAHAAMINEN ILMAN TUKEA

1. Ylisahaa 1/3 pölkyn halkaisijasta.
2. Käännä pölkky ympäri ja viimeistele toisella yllisahauksella.

HUOMAA: Tarkkaile pölkkyjä, joissa on puristuspuoli, jotta saha ei jää puristuksiin.

SAHAAMINEN KÄYTTÄMÄLLÄ PÖLKKYÄ TAI TUKITELINETÄ

1. Tee ensimmäinen leikkaus pölkyn puristuspuolelle. Ensimmäisen leikkauksen on oltava 1/3 pölkyn halkaisijasta.
2. Viimeistele toisella leikkauksella.

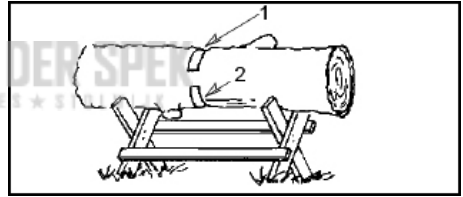
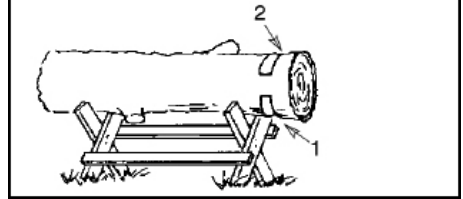
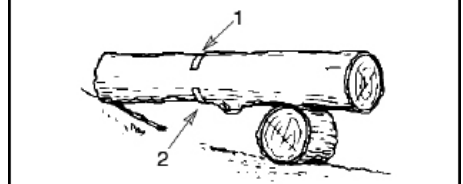
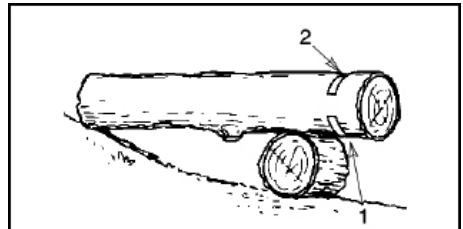

KARSINTA

VAROITUS: Ole varovainen takapotkujen varalta. Älä anna liikkuvan teräketjun koskettaa muita oksia tai esineitä terälevyn kärjessä karsimisen aikana. Tällaisesta kosketuksesta voi olla seurauksena vakavia vammoja.

VAROITUS: Älä koskaan kiipeä karsittavaan puuhun. Älä seiso tikkailla, alustoilla, pölkyllä tai asennossa, joka voi aiheuttaa tasapainon tai sahan hallinnan menettämisen.

TÄRKEÄÄ

- Työskentele hitaasti ja pidä sahasta tukevasti kiinni kummallakin kädellä. Säilytä tukeva asento ja tasapaino.
- Varo hentoja ja nuoria oksia. Ne voivat tarttua teräketjuun ja piiskautua sinua kohti, jolloin voit menettää tasapainosi. Ole erittäin varovainen saatessasi pieniä tai hentoja oksia.
- Varo takaisin ponnahtavia oksia. Varo taipuneita tai painon alla olevia oksia. Varo, ettei oksa tai saha iske sinua, kun puukuitujen jännitys vapautuu.
- Pidä työalue siistinä. Korjaa sahatut oksat pois tieltä, jotta et kompastu niihin.

KARSINTA

Karsi oksat vasta, kun puu on kaadettu. Vain tällöin karsinta on turvallista.

Jätä suuremmat oksat kaatuneen puun alle tukemaan puuta.

Aloita kaatuneen puun juuresta ja työskentele latvaa kohti oksia leikaten. Poista pienet oksat yhdellä leikkauksella.

Pidä puu itsesi ja teräketjun välissä. Sahaa sahattavan oksan vastakkaiselta puolelta puuta.

Poista suuremmat tukioksat tekniikoilla, jotka on kuvattu kohdassa SAHAAMINEN ILMAN TUKEA.

Leikkaa pienet vapaasti roikkuvat oksat ylisahaustekniikkaa käyttämällä. Alta päin sahaaminen voi saada oksat putoamaan ja sahan puristuksiin.

KARSINTA

VAROITUS: Karsi oksia enintään olkapään korkeudelta. Älä sahaa oksia, jotka ovat olkapäästäsi korkeammalla. Anna ammatillaisen tehdä työ.

1. Tee ensimmäinen leikkaus 1/3 oksan alareunan halki.
2. Tee toinen leikkaus kokonaan oksan halki.
3. Tee kolmas ylisahaus jättämällä 2,5–5 senttimetrin kaulus puun rungosta.

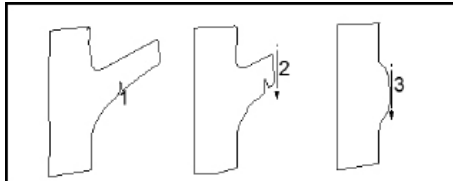

KUNNOSSAPITO

VAROITUS: Irrota sytytystulppa ennen huoltotöiden aloittamista, jos kyseessä ei ole kaasuttimen säätö.

Suosittelemme, että kaikki huolto- ja säätötyöt, joita ei ole kuvattu tässä käyttöoppaassa, jätetään valtuutetun huoltoliikkeen tehtäväksi.

YLEISIÄ SUOSITUKSIA

Tämän laitteen takuu ei kata kohteita, joita käyttäjä on väärinkäyttänyt tai laiminlyönyt. Jotta käyttäjä saisi täyden hyödyn takuusta, hänen on käytettävä ja huollettava laitetta käyttöoppaan ohjeiden mukaisesti. Eri säätöjä on tehtävä säännöllisesti, jotta laite pysyy käyttökunnossa.

TÄRKEÄÄ: Korjaustyöt, joita ei ole mainittu tässä käyttöohjeessa, on annettava valtuutetun huoltoliikkeen tehtäväksi.

Jos jokin muu jälleenmyyntiliike kuin valtuutettu huoltoliike tekee toimenpiteitä tuotteelle, valmistaja ei välttämättä maksa takuun alaisia korjauksia. Yleiset kunnossapito- ja huoltotoimenpiteet ovat käyttäjän vastuulla.

HUOLTOKAAVIO

Ennen jokaista käyttöä

- Tarkista polttoainesäiliön määrä.
- Tarkista terälevyn voitelu.
- Tarkista teräketjun kireys.
- Tarkista teräketjun terävyys.
- Tarkista, onko osissa vaurioita.
- Tarkista, että korkit eivät ole löysällä.
- Tarkista, että kiinnityselimet eivät ole löysällä.
- Tarkista, että osat eivät ole löysällä.

5 käyttötunnin välein*

- Tarkista ja puhdista ilmansuodatin.

- Tarkista ja puhdista ketjujarru.
- Tarkista ja puhdista terälevy.

25 käyttötunnin välein*

- Tarkista ja puhdista kipinäverkko ja äänenvaimennin.

Vuosittain

- Vaihda sytytystulppa
- Vaihda polttoainesuodatin.
- Vaihda ilmansuodatin.

* Yhteen käyttötuntiin kuluu noin 2 säiliötä polttoainetta.

HUOLTOTOIMENPITEET

TARKISTA VAURIOITUNEET TAI KULUNEET OSAT

Ota yhteys valtuutettuun huoltoliikkeeseen vaurioituneiden tai kuluneiden osien vaihtoa varten.

HUOMAA: On normaalia, että sahan alapuolella näkyy pieni määrä öljyä moottorin sammuttamisen jälkeen. Öljysäiliön vuotoa ei ole tällöin syytä epäillä.

- ON/STOP-kytkin – Varmista, että ON/STOP-kytkin toimii oikein työntämällä se alas. Varmista, että moottori sammuu. Käynnistä se sitten uudelleen ja jatka.
- Polttoainesäiliö – Älä käytä sahaa, jos polttoainesäiliö on vaurioitunut tai vuotaa.
- Öljysäiliö – Älä käytä sahaa, jos öljysäiliö on vaurioitunut tai vuotaa.

TARKISTA MAHDOLLISESTI IRRONNEET KIINNITYKSET JA OSAT

- Terämutterit
- Teräketju
- Äänenvaimennin
- Sylinterin suojus
- Ilmansuodatin
- Kahvan ruuvit

- Tärinävaimentimet
- Käynnistinkotelo
- Takapotkusuojus

POLTTOAINESEOKSEN MÄÄRÄN TARKISTAMINEN

Katso osion KÄYTTÖ kohta POLTTOAINEEN LISÄÄMINEN MOOTTORIIN.

VOITELU

Katso osion KÄYTTÖ kohta TERÄLEVYN JA TERÄKETJUN ÖLJY.

LAITTEEN JA TARROJEN TARKISTAMINEN JA PUHDISTAMINEN

Tarkista koko laite jokaisen käytön jälkeen irronneiden ja vaurioituneiden osien varalta Puhdista laite ja tarrat kostealla liinalla ja miedolla puhdistusaineella.

Pyyhi laite puhtaalla ja kuivalla liinalla

KETJUJARRUN TARKISTAMINEN

Katso osion KÄYTTÖ kohta KETJUJARRU.

ILMANSUODATTIMEN PUHDISTAMINEN

VAROITUS: Älä puhdista suodatinta bensiinillä tai muulla syttyvällä liuottimella, jotta tulipalon vaaraa tai haitallisia päästöjä ei pääse syntymään.

Likainen ilmansuodatin lyhentää moottorin käyttöikää, heikentää suorituskykyä ja lisää polttoaineen kulutusta ja haitallisia päästöjä. Puhdista ilmansuodatin aina 10 polttoainetankin jälkeen tai 5 käyttötunnin jälkeen sen mukaan, kumpi täyttyy ensin. Puhdista useammin pölyisissä olosuhteissa. Käytettyä ilmansuodatinta ei voi koskaan puhdistaa kokonaan. On suositeltavaa vaihtaa ilmansuodatin uuteen 50 käyttötunnin välein tai vuosittain sen mukaan, kumpi täyttyy ensin.

1. Löysää sylinterin kotelon (B) kolme ruuvia (A).
2. Poista sylinterin kotelo.
3. Irrota ilmansuodattimen kansi (C) ja ilmansuodatin (D).
4. Puhdista ilmansuodatin kuumalla saippuavedellä. Huuhtelee puhtaalla viileällä vedellä. Anna kuivua kokonaan ennen uudelleenasennusta.
5. Asenna ilmansuodatin ja ilmansuodattimen kansi takaisin.
6. Asenna sylinterin kotelo takaisin ja kiristä kolme ruuvia tiukkuuteen 1,5–2 Nm.

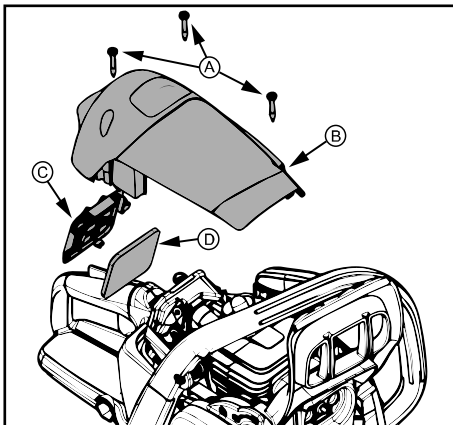

ÄÄNENVAIMENTIMEN JA KIPINÄVERKON TARKASTAMINEN

Äänenvaimentimeen ja kipinäverkkoon kerääntyy laitteen käytön aikana hiiltä, joka on poistettava palovaaran välttämiseksi ja moottorin häiriöttömän toiminnan varmistamiseksi.

Vaihda kipinäverkko, jos siinä on säröjä.

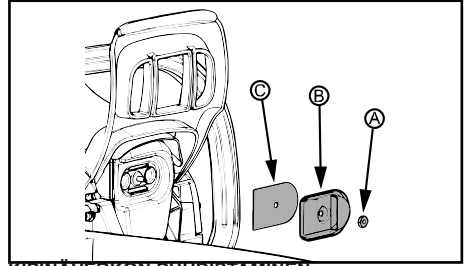

KIPINÄVERKON PUHDISTAMINEN

1. Löysää mutteri (A) ja irrota se pakoaukon kannesta.
2. Irrota pakoaukon kansi.
3. Irrota kipinäverkko (C). Käsittele verkkoa varovasti, jotta se ei vaurioidu.
4. Puhdista kipinäverkko varovasti teräsharjalla. Vaihda verkko, jos siinä on säröjä.
5. Vaihda rikkoutuneet tai haljenneet äänenvaimentimen osat.
6. Asenna takaisin kipinäverkko, pakoaukon kansi ja mutteri. Kiristä mutteri tiukkuuteen 2,8–4 Nm.

SYTYTYSTULPAN VAIHTAMINEN

Sytytystulppa on vaihdettava vuosittain, jotta moottori käynnistyy helpommin ja toimii paremmin. Sytytyksen ajoitus on kiinteä, eikä sitä voi säätää.

1. Löysää sylinterin kotelon (B) kolme ruuvia (A).
2. Poista sylinterin kotelo.
3. Vedä sytytystulpan suojus (C) ulos.
4. Irrota sytytystulppa (D) sylinteristä ja hävitä se.
5. Asenna uusi sytytystulppa ja kiristä se 19 mm:n hylsyavaimella tiukkuuteen 20–34 Nm. Sytytystulpan kärkiväliin on oltava 0,5 mm.
6. Asenna sytytystulpan suojus takaisin paikalleen.
7. Asenna sylinterin kotelo ja kolme ruuvia takaisin paikoilleen. Kiristä tiukkuuteen 1,5–2 Nm.

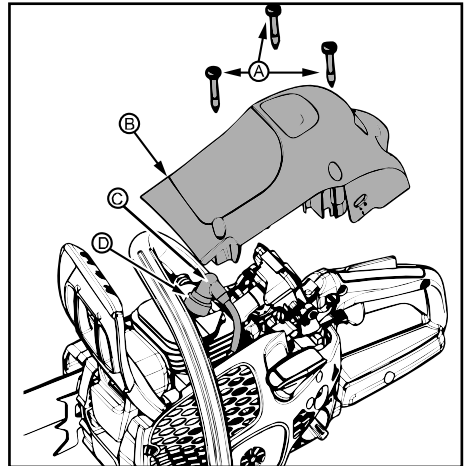

KAASUTTIMEN SÄÄTÖ

VAROITUS: Ketju liikkuu tämän toimenpiteen aikana. Käytä suojavarusteita ja noudata kaikkia turvaohjeita. Ketju ei saa liikkua joutokäyntinopeudella.

Merkit joutokäyntinopeuden säätötarpeesta

Kaasutin on säädetty valmiiksi tehtaalla. Kaasutinta voidaan kuitenkin joutua säätämään seuraavissa tilanteissa:

- Ketju liikkuu joutokäyntinopeudella. Katso JOUTOKÄYNTINOPEUS-T:n säätötoimenpide.
- Saha ei käy joutokäyntinopeudella. Katso JOUTOKÄYNTINOPEUS-T:n säätötoimenpide.

Joutokäyntinopeus-T:n säätäminen

Anna moottorin käydä joutokäynnillä. Jos ketju liikkuu, joutokäyntinopeus on liian suuri. Jos moottori sammuu, joutokäyntinopeus on liian hidaskäyntinopeus.

Säädä nopeutta, kunnes moottori käy ilman ketjun liikkumista (joutokäynti liian nopea) tai sammumatta (joutokäynti liian hidaskäyntinopeus).

Joutokäyntinopeuden säätöruuvi sijaitsee polttoaineen ilmauspumpun yläpuolella ja on merkitty tunnuksella T.

Käännä joutokäyntinopeuden säätöruuvia (T) myötäpäivään, jos haluat lisätä moottorin käyntinopeutta.

Käännä joutokäyntinopeuden säätöruuvia (T) vastapäivään, jos haluat pienentää moottorin käyntinopeutta.

JÄÄHDYTYSJÄRJESTELMÄ

Käyntilämpötilan pitämiseksi mahdollisimman alhaisena kone on varustettu jäähdytysjärjestelmällä.

Jäähdytysjärjestelmän osat ovat:

- Käynnistimen ilmanottoaukko
- Ilmanohjauskisko
- Vauhtipyörän tuuletinsiivet
- Sylinterin jäähdytysrivat
- Sylinterin kotelo (johtaa jäähdytysilman sylinteriin)

Puhdista jäähdytysjärjestelmä harjalla jokaisen käytön jälkeen, vaikeammissa käyttöolosuhteissa useammin. Likainen tai tukkeentunut jäähdytysjärjestelmä johtaa koneen ylikuumenemiseen, josta on seurauksena sylinterin ja männän vaurioituminen.

KEES VAN DER SPEK
TUINMACHINES * STOLWIJK

TERÄKETJUN TEROITTAMINEN

Leikkain

Teräketjun leikkaavaa osaa kutsutaan hammaslenkiksi ja sen osat ovat leikkuuhammas (A) ja säätöhammas (B).

Leikkaimen sahaussyvyys määräytyy näiden kahden korkeuden välisestä erosta, ja sitä kutsutaan syvyydensäätöasetukseksi (C).

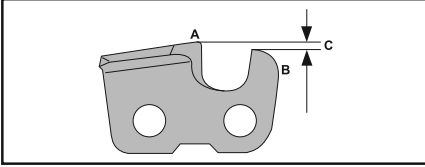

Leikkuuhampaan teroituksessa on otettava huomioon neljä mittaa:

- Viilauskulma.

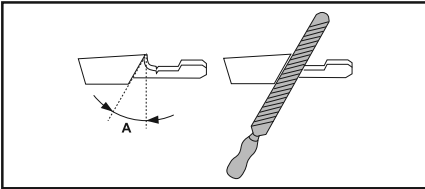

- Leikkuukulma.

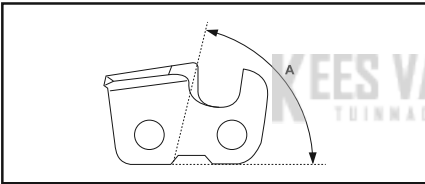

- Viilan asento.

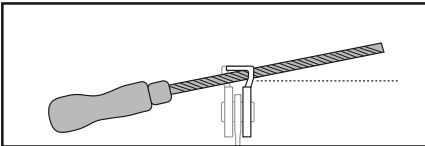

- Pyöröviilan halkaisija.

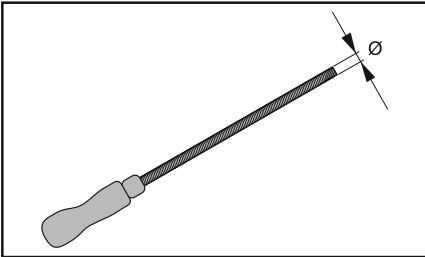

Leikkuuhampaiden teroitus

Käytä pyöröviilaa ja viilanojainta leikkuuhampaiden teroitukseen. Katso laitteessasi olevaan teräketjuun sopivan viilan ja viilanohjaimen kokoa koskevat lisätiedot tämän oppaan TEKNISET TIEDOT -luvusta.

1. Varmista, että teräketju on kiristetty oikein. Riittämätön kiristys tekee teräketjusta epävakaan sivusuunnassa, mikä vaikeuttaa oikeaa teroitusta.
2. Viilaa kaikki hampaat ensin yhdeltä puolelta. Viilaa leikkuuhampaan sisäpuolelta ja kevennä otetta paluuviedon aikana.
3. Käännä laite toisin päin ja viilaa hammas toiselta puolelta.
4. Viilaa kaikki hampaat yhtä pitkiksi. Kun kouruhampaan pituudesta on jäljellä enää 4 mm (5/32"), on teräketju loppuunkulunut ja se on vaihdettava.

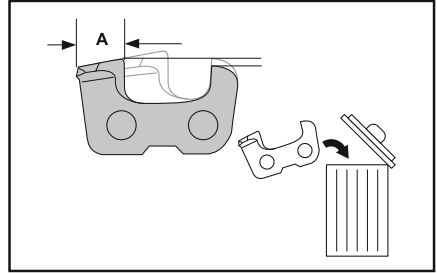

Syvyydensäätöasetuksen muokkaaminen

Teroita leikkuuhampaat ennen kuin asetat syvyyden. Kun leikkuuhammasta (A) teroitetaan, syvyydensäätös (C) pienenee. Parhaimman leikkuutehon säilyttämiseksi säätöhammas on säädettävä alas niin, että saavutetaan suositeltu syvyydensäätös. Tämän oppaan TEKNISET TIEDOT -luvussa kerrotaan teräsi oikea syvyydensäätös.

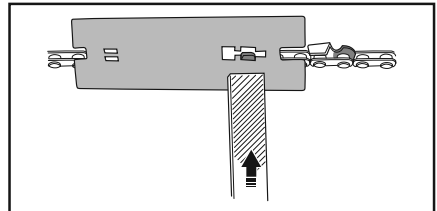
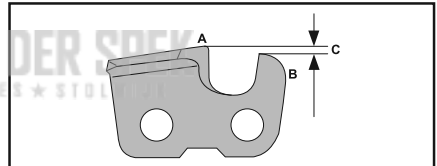

HUOMAUTUS: Tämä suositus edellyttää, ettei kouruhampaista ole viillattu poikkeuksellisen lyhyiksi.

Käytä syvyydensäätöön lattaviilaa ja syvyydensäätötyökälyä.

1. Aseta syvyydensäätötyökäly teräketjun päälle. Ohjeita viilausohjaimen käytöstä löytyy pakkauksesta.
2. Hio lattaviilalla pois liika materiaali säätöhammaan ylityöntävästä osasta. Korkeusero on oikea, kun viilaa ohjaimen yli vedettäessä ei tunnu lainkaan vastusta.

TERÄLEVY

Tilanteet, jotka vaativat terälevyn huoltoa:

- Saha leikkaa vinosti tai kulmassa.
- Sahaa on painettava voimalla, jotta se leikkaisi.
- Terälevy-/ketju ei saa riittävästi öljyä.

Tarkista terälevyn kunto aina ketjun teroittamisen jälkeen. Kulunut terälevy vaurioittaa teräketjua ja vaikeuttaa sahaamista.

Työnnä aina käytön jälkeen ON/STOP-kytkintä alas, kunnes moottori pysähtyy, ja puhdista sitten kaikki sahanpurut terälevystä ja kärkipyörän reiästä.

Terälevyn huolto:

1. Löysää ja irrota terämutterit ja kytkinkotelo. Irrota terälevy ja teräketju sahasta.
2. Puhdista öljyreivät (A) ja terälevyn ura (B).

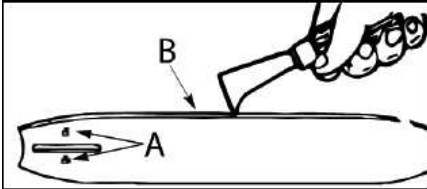

3. Jäysteiden muodostuminen terälevyn kiskoisiin kuuluu normaaliin kiskon kulumiseen. Poista jäyste lattaviilalla.
4. Kun kiskon pinta on epätasainen, suorista reunat ja sivut lattaviilalla.

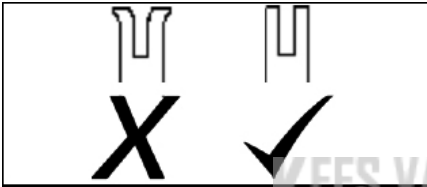

Vaihda terälevy, kun ura on kulunut, terälevy on taipunut tai siinä on murtumia, tai jos kiskot kuumenevat liikaa tai niihin kerääntyy liikaa jäystettä. Jos terälevy on vaihdettava, käytä vain sahan varaosaluettelossa tai moottorisahassa olevassa tarrassa mainittua terälevyä.

VIANMÄÄRITYS

VIANMÄÄRITYSTAULUKKO

⚠ **VAROITUS:** Pysäytä laite ja irrota sytytystulppa aina ennen seuraavien korjaustoimenpiteiden tekemistä, paitsi jos toimenpide edellyttää laitteen käyttöä.

ONGELMA	SYY	KORJAUS
Moottori ei käynnisty tai käy vain muutaman sekunnin ajan käynnistyksen jälkeen.	<ol style="list-style-type: none">1. Moottori tulvii.2. Polttoainesäiliö on tyhjä.3. Sytytystulppa ei anna kipinää.4. Polttoaine ei saavuta kaasutinta.	<ol style="list-style-type: none">1. Katso osion KÄYNNISTYS JA PYSÄYTYS kohta Käynnistysongelmat.2. Täytä säiliö polttoaineseoksella.3. Asenna uusi sytytystulppa.4. Tarkista, onko polttoainesuodatin likainen ja vaihda tarvittaessa. Tarkista, onko polttoaineletku taittunut tai haljennut ja korjaa tai vaihda se.
Moottori ei käy joutokäynnillä asianmukaisesti.	<ol style="list-style-type: none">1. Joutokäyntinopeus vaatii säätämistä.2. Kaasutin vaatii säätämistä.	<ol style="list-style-type: none">1. Katso osion HUOLTO kohta Kaasuttimen säätö.2. Ota yhteys valtuutettuun huoltoliikkeeseen.
Moottori ei kiihdytä, on tehoton tai sammuu kuormitettuna.	<ol style="list-style-type: none">1. Ilmansuodatin on likainen.2. Sytytystulppa on likainen.3. Ketjujarru kytketty.4. Kaasutin vaatii säätämistä.	<ol style="list-style-type: none">1. Puhdista tai vaihda ilmansuodatin.2. Puhdista tai vaihda tulppa ja säädä sen kärkiväli uudelleen.3. Vapauta ketjujarru.4. Ota yhteys valtuutettuun huoltoliikkeeseen.
Moottori savuttaa liikaa.	<ol style="list-style-type: none">1. Liian paljon öljyä bensiinissä.	<ol style="list-style-type: none">1. Tyhjennä polttoainesäiliö ja täytä oikealla polttoaineseoksella.
Ketju liikkuu joutokäyntinopeudella.	<ol style="list-style-type: none">1. Joutokäyntinopeus vaatii säätämistä.2. Kytkin on korjattava.	<ol style="list-style-type: none">1. Katso osion HUOLTO kohta Kaasuttimen säätö.2. Ota yhteys valtuutettuun huoltoliikkeeseen.

SÄILYTYS

Tee seuraavat toimenpiteet jokaisen käytön jälkeen:

- Anna moottorin jäähtyä ja kiinnitä laite paikalleen ennen varastointia tai kuljetusta.
- Varastoi moottorisaha ja polttoaine hyvin ilmastoidussa paikassa, jossa polttoaineen kaasut eivät joudu kosketuksiin esimerkiksi vedenlämmittimien, sähkömoottoreiden tai kytkinten, tulipesien aiheuttamien kipinöiden tai avotulen kanssa.
- Varmista moottorisahaa varastoidessasi, että kaikki suojukset ovat paikoillaan, ja aseta moottorisaha siten, ettei mikään terävä osa voi aiheuttaa vahinkoja.
- Pidä moottorisaha poissa lasten ulottuvilta.

VARASTOINTI

Valmistele laite varastointia varten käyttökauden päätyttyä tai vähintään 30 päivän käyttökatkoa varten. Jos moottorisaha varastoidaan pitkäksi aikaa:

- Puhdista saha perusteellisesti ennen varastointia.
- Varastoi puhtaaseen ja kuivaan tilaan.
- Voitele metalliset ulkopinnat ja terälevy kevyesti.
- Voitele teräketju ja kääri se vahvaan paperiin tai kankaaseen.

POLTOAINEJÄRJESTELMÄ

Polttoaineen stabilointiaine on hyväksyttävä vaihtoehto polttoaineen kumikerääntymien vähentämiseksi varastoinnin aikana. Lisää stabilointiainetta polttoainesäiliössä tai varastosäiliössä olevaan bensiiniin. Noudata aina stabilointiaineen pakkauksen merkittävät sekoitusohjeita. Anna moottorin käydä vähintään 5 minuuttia stabilointiaineen lisäämisen jälkeen.

MOOTTORI

- Irrota sytytystulppa ja kaada teelusikallinen kaksitahtimoottoriöljyä sytytystulpan täyttöaukkoon. Levitä öljy vetämällä käynnistysshihnaa 8–10 kertaa.
- Asenna uusi sytytystulppa, jonka tyyppi ja lämpöalue ovat suositusten mukaiset.
- Puhdista ilmansuodatin.
- Tarkista, onko laitteessa löyksi ruuveja, muttereita tai pultteja. Vaihda vaurioituneet, kuluneet tai rikkoutuneet osat.
- Täytä laitteeseen seuraavan käyttökauden alussa tuoretta polttoainetta, jonka bensiiniin ja öljyn suhde on oikea.

MUUTA

- Älä säilytä bensiiniä seuraavalle käyttökaudelle.
- Vaihda bensiinikanisteri, jos se alkaa ruostua.

TEKNISET TIEDOT

TEKNISET TIEDOT

CS42 STE (SASA242MC)

Moottori

Sylinteritilavuus, cm ³	42
Iskunpituus, mm	32
Joutokäyntinopeus, r/min	2800–3200
Teho, kW	1,5 / 9 000

Sytytysjärjestelmä

Sytytystulppa	Husqvarna HQT-1 •
Kärkiväli, mm	0,5

Polttoaine-/voitelujärjestelmä

Polttoainesäiliön tilavuus, cm ³	300
Öljypumpun tuotto/9 000 r/min, ml/min	4–8
Öljysäiliön tilavuus, cm ³	200
Öljypumpun tyyppi	Automaattinen

Paino

Moottorisaha ilman terälevyä tai ketjua ja säiliöt tyhjinä	4,9 kg (10,8 lb)
--	------------------

Melupäästöt (ks. huomautus 1)

Äänitehotaso, mitattu dB(A)	109
Äänitehotaso, taattu L _{WA} dB(A) - Eurooppa	115

Äänitasot (ks. huomautus 2)

Ekvivalentti äänenpainetaso käyttäjän korvan tasalla, dB(A)	98,7
---	------

Vastaavat tärinätasot, a hveq (ks. huomautus 3)

Etukahva, m/s ²	5,22
Takakahva, m/s ²	6,24

Ketju/terälevy

Terälevyn vakio pituus	14 in (35 cm), 16 in (40 cm), 18 in (45 cm)
Suosittelu terälevyn pituus	14 in (35 cm), 16 in (40 cm), 18 in (45 cm)
Tehokas leikkuupituus	13,4 in (34 cm), 15,4 in (39 cm), 17,4 in (44 cm)

Jako

3/8 in (9,52 mm)

Vetolenkien paksuus

1,3 mm (0,05 in)

Ketjupyörän tyyppi/hampaiden lkm

Spur/7

Ketjunopeus maks.teholla, m/sek

20

Huomautus 1: Melupäästö ympäristöön äänentehona (L_{WA}) EY-direktiivin 2000/14/EY mukaisesti mitattuna.

Huomautus 2: Standardin ISO 22868 mukainen ekvivalentti äänenpainetaso lasketaan eri äänenpainetasojen aikapainotteisena energiasummana eri käyttöolosuhteissa. Tyypillinen ekvivalentin äänenpainetaso tilastollinen hajonta on 1 dB (A):n vakiopoikkeama.

















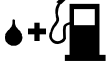



Huomautus 3: Standardin ISO 22867 mukainen ekvivalentti tärinä taso lasketaan tärinätasojen aikapainotteisena energiasummana eri käyttöolosuhteissa. Ilmoitetuilla tiedoilla vastaavasta tärinätasosta tyypillinen tilastollinen hajonta (vakiopoikkeama) on 1 m/s².

TERÄLEVYN JA TERÄKETJUN YHDISTELMÄT

Seuraavat terälaitteet on hyväksytty tässä käyttöoppaassa käsiteltyihin malleihin.

Terälaippa				Teräketju	
Pituus	Jako	Uraleveys	Kärkipyörän hampaiden maks. lkm	Tyyppi	Vetolenkit (lkm)
35 cm (14 in)	3/8 in	1,3 mm (0,05 in)	9T	UC83G / H37 / 91PX	52
40 cm (16 in)	3/8 in	1,3 mm (0,05 in)	9T	UC83G / H37 / 91PX	56
45 cm (18 in)	3/8 in	1,3 mm (0,05 in)	9T	UC83G / H37 / 91PX	62

SYMBOLE

Das Gerät kann gefährlich sein! Bei unvorsichtigem oder unsachgemäßem Gebrauch können Sie sich und andere Personen schwer verletzen.		Dieses Produkt stimmt mit den geltenden CE-Richtlinien überein.	
Lesen Sie die Bedienungsanweisung sorgfältig durch und machen Sie sich mit dem Inhalt vertraut, bevor Sie das Gerät benutzen.		Dieses Produkt stimmt mit den geltenden EAC-Richtlinien überein.	
Tragen Sie immer folgende Schutzausrüstung: <ul style="list-style-type: none"> • Augenschutz (z. B. eine nicht beschlagende, belüftete Schutzbrille oder einen Gesichtsschutz) • einen geprüften Schutzhelm • Lärmschutz (Ohrstöpsel oder Schalldämpfer), um Ihr Gehör zu schützen 		Dieses Produkt stimmt mit den australischen Bestimmungen zur elektromagnetischen Verträglichkeit (EMV) überein.	
Halten Sie die Motorsäge bei der Anwendung niemals nur mit einer Hand.		Verwenden Sie bleifreies Benzin und Zweitaktöl in einem Mischungsverhältnis von 2 % (50:1).	
Die Motorsäge muss immer mit beiden Händen betrieben werden.		50:1 Benzin-Öl-Verhältnis.	50:1
Die Führungsschienspitze darf niemals Gegenstände berühren.		Verwenden Sie keinen E15- oder E85-Kraftstoff.	
Gemessener maximaler Rückschlag.		Befüllung mit Sägekettensöl.	
A-bewerteter Schalldruckpegel bei 7,5 Meter gemäß der australischen „Protection of the Environment Operations (Noise Control) Regulation 2008“ („Umweltschutz-/Lärmschutzbestimmung“) von New South Wales. Diese Daten werden auf dem Geräteschild angegeben.		Der Motor wird durch Ausschalten der Zündung mit dem Stoppschalter abgestellt.	
Umweltbelastende Geräuschemissionen gemäß der Richtlinie der Europäischen Gemeinschaft. Diese Daten werden im Abschnitt „TECHNISCHE DATEN“ und auf dem Geräteschild angegeben.		Primer.	
		Kettenbremse entriegeln.	
		Kettenbremse verriegeln.	
		Kettenbremse. <ul style="list-style-type: none"> • nicht verriegelt (links) • verriegelt (rechts) 	
		Rotationsrichtung der Kette.	

INFORMATIONEN ZUM GERÄT

LESEN SIE DIE BEDIENUNGSANLEITUNG UND SICHERHEITSHINWEISE VOR DER BEDIENUNG DER MOTORSÄGE. Vergleichen Sie die Abbildungen mit dem Gerät, um sich mit den Positionen der verschiedenen Bedienelemente und Einstellungen vertraut zu machen. Bewahren Sie diese Bedienungsanleitung zum späteren Nachschlagen auf.

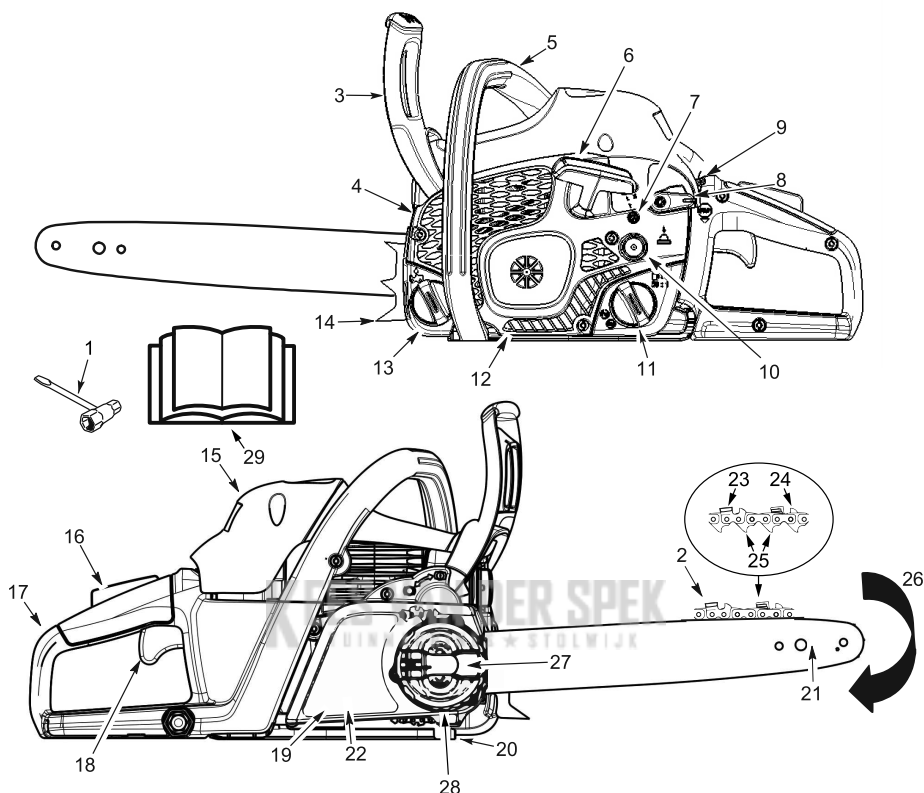

HINWEIS: Ihr Gerät weicht möglicherweise von der Abbildung ab.

1. Kombinationswerkzeug	11. Einfülldeckel, Kraftstoffgemisch	21. Führungsschiene
2. Sägekette	12. Startvorrichtunggehäuse	22. Kettenbremse
3. Handschutz	13. Schiene und Kette, Öltankdeckel	23. Schneidmesser
4. Schalldämpfer	14. Rindenstütze	24. Tiefenmesser
5. Vorderer Handgriff	15. Zylinderdeckel	25. Treibglieder
6. Starterseil	16. Gashebelsperre	26. Rotationsrichtung der Kette
7. Leerlauf Einstellschraube	17. Hinterer Handgriff	27. Sicherungsknopf, Führungsschiene
8. Starthebel	18. Gashebel	28. Kettenspannungsring
9. Ein-/Aus-Schalter	19. Kupplungsdeckel	29. Manuell
10. Gummiblase (Kraftstoffpumpe)	20. Kettenfänger	

SICHERHEIT

⚠️ WARNUNG! Ziehen Sie immer den Zündkerzenstecker ab, und legen Sie den Stecker so, dass er die Zündkerze nicht berühren kann. Damit verhindern Sie einen unvorhergesehenen Motorstart beim Rüsten, Transportieren, Einstellen und Reparieren (ausgenommen die Einstellung des Vergasers).

EINLEITUNG

Eine Motorsäge ist ein Hochgeschwindigkeitsgerät zum Holzschneiden. Zur Verringerung der Unfallgefahr müssen besondere Sicherheitsregeln eingehalten werden. Eine Nichtbeachtung der Sicherheitshinweise und Warnzeichen kann zu schweren Verletzungen führen. Wenn Situationen auftreten, die nicht in dieser Bedienungsanleitung angesprochen werden, lassen Sie Vorsicht und gesunden Menschenverstand walten. Wenn Sie Hilfe benötigen, wenden Sie sich an einen autorisierten Servicehändler oder an den Kundendienst.

VORAUSSPLANUNG

- Lesen Sie die Bedienungsanleitung gründlich durch, bis Sie alle Anweisungen einwandfrei verstanden haben und die Sicherheits- und Warnhinweise befolgen können, bevor Sie mit diesem Werkzeug arbeiten.
- Gestatten Sie den Gebrauch der Säge ausschließlich erwachsenen Personen, die sämtliche Sicherheitsregeln einwandfrei verstanden haben und befolgen können und die alle in dieser Bedienungsanleitung genannten Sicherheits- und Warnhinweise einhalten.
- Tragen Sie Schutzkleidung. Tragen Sie stets Sicherheitsschuhe mit Stahlkappe und rutschfester Sohle, eng anliegende Kleidung, Sicherheitsstulpen, schwere, rutschfeste Handschuhe, Augenschutz (z. B. eine nicht beschlagende, belüftete Schutzbrille oder einen Gesichtsschutz), einen geprüften Schutzhelm und Lärmschutz (Ohrenstöpsel oder Gehörschutz), um Ihr Gehör zu schützen. Wenn Sie regelmäßig mit dem Gerät arbeiten, sollten Sie Ihr Gehör in regelmäßigen Zeitabständen überprüfen lassen, da der Lärm der Motorsäge zu Gehörschäden führen kann. Binden Sie lange Haare zusammen.



- Halten Sie mit allen Körperteilen ausreichenden Abstand zur Kette, wenn der Motor läuft.
- Sorgen Sie dafür, dass Kinder, umstehende Personen und Haustiere einen Abstand von mindestens 10 Meter zum Arbeitsbereich halten. Gestatten Sie anderen Personen oder Haustieren nicht, sich in der Nähe aufzuhalten, wenn Sie den Motor starten oder mit der Motorsäge arbeiten.
- Handhaben Sie die Motorsäge nicht und arbeiten Sie nicht mit dem Gerät, wenn Sie müde, krank oder emotional aufgebracht sind oder Alkohol, Drogen oder Medikamente eingenommen haben. Sie müssen in guter körperlicher Verfassung und geistig wach sein. Das Arbeiten mit der Motorsäge ist anstrengend. Falls sich Ihr Gesundheitszustand durch anstrengende Arbeit

verschlechtern kann, müssen Sie vor der Benutzung der Motorsäge einen Arzt konsultieren.

- Planen Sie das Sägen sorgfältig im Voraus. Beginnen Sie erst mit dem Schneiden, nachdem Sie für einen übersichtlichen Arbeitsbereich, einen sicheren Stand und, wenn Sie Bäume fällen, einen Fluchtweg gesorgt haben.

BEDIENEN DER SÄGE

- Arbeiten Sie nicht einhändig mit der Motorsäge. Benutzer und mitführende oder umstehende Personen können durch eine einhändige Betätigung schwer verletzt werden. Die Motorsäge ist für einen zweihändigen Gebrauch vorgesehen.
- Benutzen Sie die Motorsäge nur an Stellen mit ausreichendem Luftaustausch im Freien.
- Arbeiten Sie mit der Motorsäge nicht von einer Leiter oder einem Baum aus.

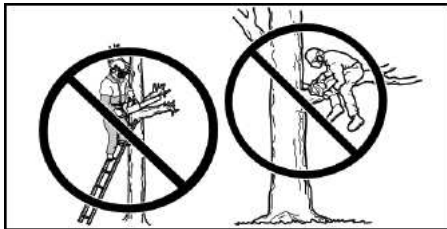

- Vergewissern Sie sich, dass die Sägekette nirgendwo berührt, wenn Sie den Motor starten. Versuchen Sie nicht, die Motorsäge zu starten, während die Führungsschiene in einem Schneidspalt sitzt.
- Drücken Sie bei Schnittende nicht auf die Motorsäge. Durch Druckausübung können Sie nach dem Schnitt das Gleichgewicht verlieren.
- Stellen Sie den Antriebsmotor ab, bevor Sie die Motorsäge ablegen.
- Arbeiten Sie nicht mit einer schadhafte, unsachgemäß eingestellten bzw. unvollständig oder nicht sicher zusammengebauten Motorsäge. Ersetzen Sie Schiene, Kette, Handschutz oder Kettenbremse immer sofort, wenn sie beschädigt oder defekt sind oder aus einem anderen Grund abgenommen wurden.
- Ein längerer Gebrauch von Handwerkzeugen mit Verbrennungsmotor kann aufgrund der übertragenen Vibrationen bei Personen mit einer Veranlagung zu Durchblutungsstörungen und anomalen Schwellungen zu Schädigungen der Blutgefäße und Nerven in Fingern, Händen und Gelenken führen. Ein längerer Gebrauch bei kaltem Wetter kann auch bei gesunden Personen die Blutgefäße schädigen. Bei Symptomen wie Taubheit, Schmerzen, Schwäche, Veränderungen von Farbe oder Struktur der Haut oder Gefühllosigkeit in den Fingern sollten Sie das Gerät nicht weiter benutzen und sich in ärztliche Behandlung begeben. Auch ein Vibrationsdämpfungssystem bietet keine Garantie dafür, dass derartige Probleme nicht auftreten. Personen, die regelmäßig mit Motorgeräten arbeiten, müssen ihre körperliche Verfassung und den technischen Zustand des Geräts gewissenhaft unter Kontrolle halten.
- Tragen Sie die Motorsäge bei abgestelltem Motor mit dem Schalldämpfer vom Körper weg, der Führungsschiene und Kette nach hinten weisend und vorzugsweise mit einer Scheide abgedeckt.



VERSTÄNDNIS DES RÜCKSCHLAGS

⚠️ WARNUNG! Verhindern Sie einen Rückschlag, er kann schwere Verletzungen zur Folge haben. Der Rückschlag ist die ruckartige Bewegung der Führungsschiene nach hinten, zur Seite oder nach vorn, wenn die Sägekette nahe der Schienenspitze einen Gegenstand wie einen Baumstamm oder Ast berührt oder wenn das Holz die Sägekette im Schnitt einklemmt. Auch der Kontakt mit einem im Holz eingeschlossenen Fremdkörper kann zum Verlust der Kontrolle über die Motorsäge führen.

WARTUNG DER SÄGE

- Lassen Sie die vollständige Wartung einer Motorsäge von einem qualifizierten Servicehändler mit Ausnahme der im Abschnitt „Wartung“ dieses Handbuchs aufgeführten Punkte ausführen. Wenn beispielsweise bei der Wartung der Kupplung das Schwungrad mit ungeeigneten Werkzeugen entfernt oder gehalten wird, können Schäden am Schwungrad und in der Folge ein Bruch des Schwungrads auftreten.
- Stellen Sie sicher, dass die Motorsäge stoppt, wenn der Gashebel losgelassen wird. Zur Behebung siehe „Vergasereinstellung“ im Abschnitt WARTUNG.
- Nehmen Sie niemals Änderungen an der Motorsäge vor.
- Halten Sie die Griffe trocken, sauber und frei von Öl und Kraftstoffgemisch.
- Halten Sie die Verschlüsse von Kraftstoff- und Ölbehälter, Schrauben und Befestigungselemente immer einwandfrei festgezogen.
- Verwenden Sie nur empfohlene Originalzubehör- und -ersatzteile.
- In einigen Regionen ist es gesetzlich vorgeschrieben, dass viele Verbrennungsmotoren mit einem Funkenfänger ausgestattet sind. Wenn Sie die Motorsäge in einer Region bedienen, in denen solche Vorschriften gelten, sind Sie dafür verantwortlich, diese Vorrichtungen betriebsbereit zu halten. Ein Versäumnis verstößt gegen das Gesetz. Weitere Hinweise zur Wartung des Funkenfängers finden Sie im Abschnitt „WARTUNG“.

UMGANG MIT KRAFTSTOFF

- Rauchen Sie nicht, während Sie mit Kraftstoff umgehen oder mit der Motorsäge arbeiten.
- Beseitigen Sie sämtliche Quellen von Funken oder Flammen in Bereichen, in denen Kraftstoff gemischt oder umgefüllt wird. Dazu gehören Rauchen, offenes Feuer oder Arbeiten, bei denen Funken entstehen. Lassen Sie den Motor vor dem Betanken abkühlen.
- Halten Sie stets eine Feuerlöschhausrüstung in Reichweite.
- Mischen und füllen Sie Kraftstoff im Freien auf dem kahlen Boden. Lagern Sie ihn an einem kühlen, trockenen und gut gelüfteten Ort. Verwenden Sie einen geprüften Universal-Kraftstoffbehälter. Wischen Sie verschütteten Kraftstoff gewissenhaft auf, bevor Sie die Motorsäge starten.
- Entfernen Sie sich zum Motorstart mindestens 3 Meter von der Stelle, an der Sie den Kraftstoff lagern und einfüllen.
- Schalten Sie den Motor aus, und lassen Sie die Säge in einem nicht brennbaren Bereich abkühlen, beispielsweise nicht auf trockenen Blättern, Stroh, Papier usw. Schrauben Sie den Tankdeckel zum Füllen langsam ab.
- Lagern Sie Gerät und Kraftstoff in einem Bereich, in dem die Kraftstoffdämpfe nicht mit Funken oder offenem Licht aus Heißwassergeräten, Elektromotoren, Schaltern, Brennöfen usw. in Kontakt kommen können.

RÜCKSCHLAG DER ROTIERENDEN KETTE

Die rotierende Kette kann rückschlagen, wenn sie an der oberen Schienenspitze auf einen festen Gegenstand trifft. Bei diesem Kontakt kann sich die Sägekette in den Gegenstand eingraben, wodurch sie einen Moment lang angehalten wird. Das Ergebnis ist eine blitzschnelle Reaktion, welche die Führungsschiene nach oben und zum Benutzer hin schleudert.

RÜCKSCHLAG DURCH EINKLEMMEN

Ein Rückschlag durch Einklemmen kann auftreten, wenn das Holz die umlaufende Sägekette oben an der Führungsschiene im Schnitt einklemmt und die Sägekette schlagartig abbremst. Das schlagartige Abbremsen der Sägekette bewirkt eine Umkehrung der Schneidkraft, die die Motorsäge entgegengesetzt der Laufrichtung der Sägekette beschleunigt. Die Motorsäge wird geradlinig zurück auf den Benutzer geschleudert.

EINZIEHEN

Ein Einziehen kann auftreten, wenn die umlaufende Sägekette an der Unterkante der Führungsschiene einen Fremdkörper im Sageschnitt im Holz berührt und schlagartig abgebremst wird. Durch dieses schlagartige Abbremsen wird die Motorsäge nach vorn und vom Benutzer weggerissen, wodurch dieser leicht die Kontrolle über die Motorsäge verlieren kann.

VERRINGERN DER GEFAHR EINES RÜCKSCHLAGS

- Denken Sie daran, dass ein Rückschlag möglich ist. Mit einem gründlichen Verständnis des Rückschlags können Sie die Überraschungskomponente ausschließen, die immer bei einem Unfall beteiligt ist.
- Berühren Sie nie mit laufender Sägekette Gegenstände an der Spitze der Führungsschiene.
- Halten Sie den Arbeitsbereich frei von Hindernissen wie anderen Bäumen, Ästen, Felsbrocken, Zäunen, Baumstümpfen usw. Beseitigen oder vermeiden Sie alle Gegenstände, an die die Sägekette beim Sägen stoßen kann. Verhindern Sie beim Sägen eines Astes, dass die Führungsschiene andere Äste oder Gegenstände in der Nähe berührt.
- Halten Sie die Sägekette immer geschärft und vorschriftsgemäß gespannt. Eine lockere oder stumpfe Sägekette erhöht die Wahrscheinlichkeit eines Rückschlags. Beachten Sie die Hinweise des Herstellers zum Schärfen und zur Wartung der Sägekette. Kontrollieren Sie die Kettenspannung in regelmäßigen Zeitabständen – immer mit abgestelltem Motor, nie bei laufendem Motor. Stellen Sie sicher, dass die Schienenmutter nach dem Spannen der Kette wieder einwandfrei festgezogen wurden.
- Beginnen Sie den Sageschnitt mit Vollgas, verringern Sie die Motordrehzahl auch während des Schnitts nicht. Eine langsam laufende Sägekette erhöht die Wahrscheinlichkeit eines Rückschlags.
- Benutzen Sie Keile aus Kunststoff oder Holz. Benutzen Sie niemals Metallkeile.
- Sägen Sie immer nur einen Stamm.
- Seien Sie besonders vorsichtig, wenn Sie die Säge erneut in einen vorher ausgeführten Sageschnitt einsetzen.
- Versuchen Sie nicht, Sageschnitte mit der Schienenspitze zu beginnen („Einstechen“).
- Achten Sie auf Bewegungen der Stämme, welche den Schnitt schließen und die Sägekette einklemmen oder auf die Kette fallen können.

- Drehen Sie nicht die Säge beim Zurückziehen der Schiene, wenn Sie beim Ablängen einen Unterschnitt ausführen.
- Verwenden Sie die für Ihr Gerät vorgeschriebene, Rückschlag reduzierende Führungsschiene und Sägekette.

BEHALTEN DER KONTROLLE

- Halten Sie die Motorsäge fest mit beiden Händen, wenn der Motor läuft, und lassen Sie nicht los. Durch sicheres Festhalten verringern Sie die Gefahr des Rückschlags der Motorsäge und behalten die Kontrolle. Halten Sie die Finger der linken Hand geschlossen und den linken Daumen unter dem vorderen Griff. Halten Sie die rechte Hand am hinteren Griff, dies gilt für Rechtshänder und Linkshänder. Halten Sie Ihren linken Arm gestreckt und im Ellbogen fixiert.
- Platzieren Sie die linke Hand auf dem vorderen Griff, damit sie sich beim Ablängen in einer geraden Linie mit der rechten Hand am hinteren Griff befindet. Auf keinen Fall die Positionen der rechten und linken Hand wechseln.
- Stellen Sie sich so, dass Ihr Körpergewicht gleichmäßig auf beide Füße verteilt ist.
- Stellen Sie sich etwas links von der Motorsäge, um Ihren Körper außerhalb der Flucht der Sägekette zu halten.
- Sorgen Sie für einen festen Stand. Sie könnten das Gleichgewicht und die Kontrolle über die Motorsäge verlieren.
- Unter keinen Umständen oberhalb der Schulterhöhe schneiden. Es ist schwierig, die Kontrolle über die Motorsäge oberhalb der Schulterhöhe zu behalten.

SICHERHEITSFUNKTIONEN GEGEN RÜCKSCHLAG

⚠ WARNUNG! Die folgenden Funktionen der Motorsäge helfen, Rückschläge zu vermeiden, sie können diese Gefahr jedoch nicht vollständig ausschließen. Als Benutzer der Motorsäge dürfen Sie sich nicht auf die Sicherheitseinrichtungen verlassen. Sie müssen sämtliche Warn- und Sicherheitshinweise sowie Wartungsvorschriften dieser Bedienungsanleitung einhalten, um Rückschläge und andere Kräfteinwirkungen zu vermeiden, die schwere Verletzungen verursachen können.

RÜCKSCHLAG REDUZIERENDE FÜHRUNGSSCHIENE

Die Rückschlag reduzierende Führungsschiene weist eine kleinere Spitze auf, welche den Rückschlag-Gefahrbereich an der Spitze der Führungsschiene verringert.

RÜCKSCHLAG REDUZIERENDE SÄGEKETTE

Eine Rückschlag reduzierende Sägekette bietet einen profilierten Tiefenbegrenzer und ein Verbindungsglied, die Rückschlagkräfte ableiten und das Holz graduell dem Schneidzahn zuführen.

HANDSCHUTZ

Der Handschutz wurde konstruiert, um das Risiko zu verringern, dass die linke Hand beim Abrutschen vom linken Griff mit der Kette in Berührung kommt.

Der Abstand und die Anordnung der Hände in einer Linie, die durch den vorderen und hinteren Griff vorgegeben werden, verleihen Gleichgewicht und Widerstand zur Kontrolle des Drehpunkts der Säge zum Benutzer hin, wenn ein Rückschlag auftritt.

KETTENBREMSE

Die Kettenbremse wurde konzipiert, um die Kette bei einem Rückschlag anzuhalten.

HINWEIS: Wir behaupten nicht und Sie sollten nicht davon ausgehen, dass Sie bei einem Rückschlag durch die Kettenbremse geschützt werden. Verlassen Sie sich nicht auf die Sicherheitsvorrichtungen der Motorsäge. Benutzen Sie die Motorsäge ordnungsgemäß und mit Vorsicht, um einen Rückschlag zu verhindern.

Reparaturen an einer Kettenbremse sollten von einem autorisierten Servicehändler vorgenommen werden. Nehmen Sie das Gerät zurück zum Kaufort, falls Sie es bei einem Servicehändler gekauft haben, oder zum nächstgelegene autorisierten Meister-Servicehändler.

MONTAGE

⚠ WARNUNG: Falls Sie die Motorsäge fertig montiert erhalten, gehen Sie alle Montageschritte durch, um sicherzustellen, dass sie vorschriftsmäßig zusammengebaut wurde und alle Befestigungselemente gut festgezogen sind. Tragen Sie im Umgang mit der Kette stets Schutzhandschuhe. Die Kette ist scharf, und Sie können sich auch an einer stillstehenden Kette schneiden!

ENTFERNEN DES KUPPLUNGSDECKELS

HINWEIS: Die Kettenbremse muss entriegelt werden, um den Kupplungsdeckel entfernen oder erneut an der Motorsäge installieren zu können. Zum Entriegeln der Kettenbremse ziehen Sie den Handschutz so weit wie möglich zurück zum vorderen Handgriff (siehe Abbildung).

1. Überprüfen Sie, ob die Kettenbremse in ausgelöster Position ist, indem der Handschutz der Kettenbremse gegen den vorderen Griff geführt wird.

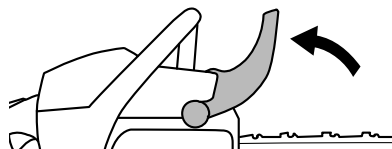

2. Lösen und entfernen Sie den Sicherungsknopf der Führungsschiene, indem Sie den Hebel anheben und gegen den Uhrzeigersinn drehen.

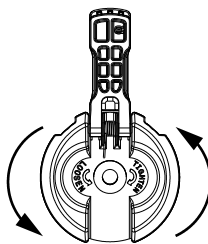

3. Entfernen Sie den Kupplungsdeckel.

HINWEIS: Wenn sich der Kupplungsdeckel nicht leicht von der Motorsäge entfernen lässt, stellen Sie sicher, dass die Kettenbremse entsperrt ist, indem Sie den Handschutz so weit wie möglich zurück zum vorderen Handgriff ziehen.

- Entfernen Sie die Kunststoff-Transportsicherung (A), sofern vorhanden.

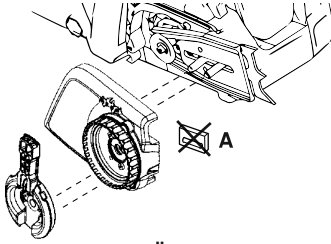

ANBAU DES STOSSDÄMPFERS

(falls nicht bereits eingebaut)

Die Rindenstütze kann beim Sägen auch als Drehzapfen dienen. Bringen Sie die Rindenstütze wie abgebildet mit den beiden Schrauben an.

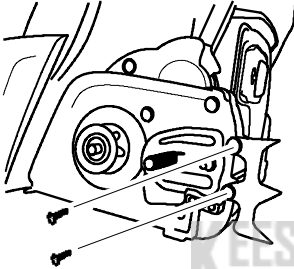

BEFESTIGEN DER FÜHRUNGSSCHIENE

(falls nicht bereits eingebaut)

Die Einstellung der Kettenspannung erfolgt mit einem Einstellstift und einer Einstellschraube. Es ist sehr wichtig, dass beim Einbau der Führungsschiene der über der Einstellschraube angeordnete Einstellstift genau mit der Bohrung auf der Stange übereinstimmt. Durch Drehen der Schraube wird der Einstellstift auf der Schraube nach oben und unten bewegt. Stellen Sie fest, wo sich dieser Einstellstift befindet, bevor Sie die Schiene an der Motorsäge befestigen. Siehe folgende Abbildung.

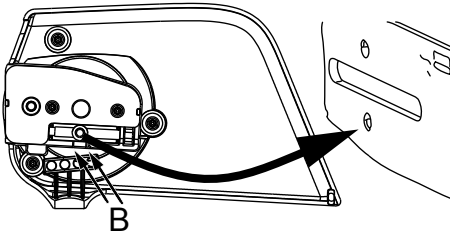

- Drehen Sie den Spannung, bis der Einstellstift zwischen den Markierungen (B) auf dem Kupplungsgehäuse liegt. Dadurch müsste der Einstellstift in der richtigen Stellung sein.
- Schieben Sie die Führungsschiene mit der Kette auf den Schienenbolzen, bis die Führungsschiene am Kettenrad der Kupplungstrommel anliegt. Die Schneidzähne müssen in Laufrichtung der Kette liegen.

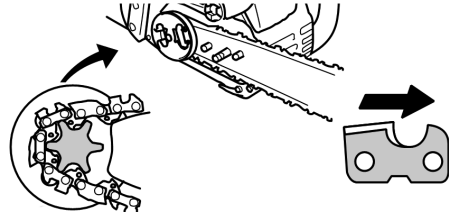

- Stellen Sie sicher, dass die Treibglieder der Kette auf das Kettenantriebsrad passen und die Kette in der Schienennut liegt.
- Montieren Sie den Kupplungsdeckel und passen Sie den Einstellstift in das Loch in der Schiene ein.
- Bringen Sie den Sicherungsknopf der Führungsschiene nur handfest an. Nachdem die Kette gespannt wurde, müssen Sie den Sicherungsknopf der Führungsschiene anziehen.

SPANNEN DER KETTE

(einschließlich der Geräte mit bereits installierter Kette)

⚠️ WARNUNG: Falls die Säge mit einer lockeren Kette verwendet wird, kann die Kette von der Führungsschiene springen, zu ernsthaften Verletzungen des Benutzers führen und/oder die Kette so beschädigen, dass sie unbrauchbar wird. Falls sie aus der Führungsschiene springt, prüfen Sie die Kette auf Beschädigungen der Treibglieder. Eine beschädigte Kette muss ausgebessert oder ersetzt werden.

Die korrekte Kettenspannung ist sehr wichtig. Ketten dehnen sich bei Gebrauch. Dies gilt besonders für die ersten Male, wenn Sie die Motorsäge benutzt wird. Kontrollieren Sie daher die Kettenspannung vor jedem Anlassen der Motorsäge.

An einer neuen Kette muss die Kettenspannung oft kontrolliert werden, bis die Kette eingefahren ist.

Mit einer richtig gespannten Kette wird eine gute Schnittleistung und eine lange Lebensdauer erzielt.

PRÜFEN DER KETTENSpannung

Bewegen Sie die Kette mit Hilfe eines Schraubendrehers um die Führungsschiene. Falls sich die Kette nicht durchdrehen lässt, ist sie zu straff gespannt. Falls die Kette zu locker ist, hängt sie unter der Schiene durch.

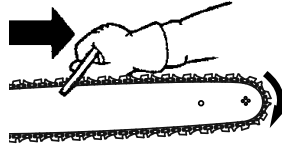

HINWEIS: Die Kette ist richtig gespannt, wenn das Eigengewicht die Kette nicht unter der Führungsschiene durchhängen lässt (Motorsäge in aufrechter Stellung) und sich die Kette noch frei um die Führungsschiene bewegt.

EINSTELLUNG DER KETTENSpannung

- Heben Sie den Hebel auf dem Sicherungsknopf der Führungsschiene an, und drehen Sie ihn zum Lösen des Kupplungsdeckels um eine Umdrehung gegen den Uhrzeigersinn.

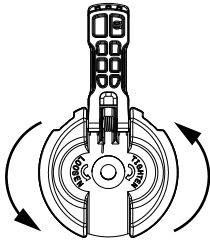

HINWEIS: Achten Sie darauf, dass beim Einstellen der Kettenspannung der Sicherungsknopf der Führungsschiene nur handfest angezogen ist. Der Versuch, die Kette bei fest angezogenem Sicherungsknopf zu spannen, kann zu ernsthaften Schäden führen.

2. Drehen Sie den Spannung im Uhrzeigersinn, bis die Kette gut an der Unterseite der

Führungsschiene anliegt.

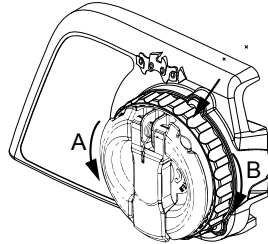

A = gegen den Uhrzeigersinn (lösen)
B = im Uhrzeigersinn (anziehen)

3. Bringen Sie den Sicherungsknopf der Führungsschiene wieder in die Ausgangsposition.

⚠️ WARNUNG: Geschieht dies nicht, können schwere Verletzungen oder Schäden an der Motorsäge die Folge sein.

UMGANG MIT KRAFTSTOFF

FÜLLEN DES GERÄTETANKS

⚠️ WARNUNG: Schrauben Sie den Tankverschluss zum Füllen langsam ab.

WICHTIG: Dieses Gerät ist für den Betrieb mit bleifreiem Benzin mit einer Mindestoktanzahl von 90 Oktan (RON) und einem Ethanol-Kraftstoffgemisch bis zu 10 % (E-10) konzipiert. Mischen Sie vor der Inbetriebnahme das Benzin mit einem synthetischen Qualitätsschmieröl für luftgekühlte Zweitaktmotoren im Verhältnis von 50:1.

BENUTZEN SIE KEIN Schmieröl für Auto- oder Schiffsmotoren. Solche Ölsorten beschädigen den Gerätemotor. Befolgen Sie beim Mischen die Anweisungen auf dem Kraftstoffbehälter. Schütteln Sie nach dem Zusetzen des Schmieröls den Behälter, um das Kraftstoffgemisch gut zu vermischen. Lesen und beachten Sie immer sorgfältig die Sicherheitshinweise, bevor Sie Kraftstoff in Ihr Gerät füllen. Kaufen Sie Kraftstoff in Mengen, die innerhalb von 30 Tagen aufgebraucht werden, um frischen Kraftstoff zu gewährleisten.

ACHTUNG: Benutzen Sie in Ihrem Gerät nie unvermisches Benzin. Dies führt zu schweren Schäden am Motor und zum Erlöschen der eingeschränkten Garantie. Verwenden Sie unter keinen Umständen alternative Kraftstoffe wie Ethanol-Kraftstoffgemische über 10 % (E-15, E-85) oder Methanol-Kraftstoffgemische. Diese Kraftstoffe führen zu einer Beeinträchtigung der Geräteleistung sowie einer Verkürzung der Lebensdauer.

Benzin, Liter	Zweitaktöl, Liter
5	0,10
10	0,20
15	0,30
20	0,40

SCHMIERUNG VON SCHIENE UND KETTE

Schiene und Kette müssen geschmiert werden. Die Schmierung erfolgt durch das automatische Ölersystem, wenn der Öltank befüllt bleibt. Ölmangel führt zu einer raschen Zerstörung von Schiene und Kette.

Zu wenig Öl bewirkt ein Überhitzen, was an einer Rauchentwicklung der Kette und/oder einer Anlaufverfärbung der Schiene erkennbar ist. Bei Frost wird Öl zähflüssiger, daher ist es erforderlich, das Schienen- und Kettenöl mit etwas (5 bis 10 %) Nr. 1 Dieselmotorenöl oder Kerosin zu verdünnen. Das Schienen- und Kettenöl muss frei fließend sein, damit das Ölersystem genug Öl für eine ausreichende Schmierung pumpen kann.

Es wird Schienen- und Kettenöl empfohlen, um Ihr Gerät vor übermäßigem Verschleiß durch Hitze und Reibung zu schützen. Wenn kein Schienen- und Kettenöl verfügbar ist, verwenden Sie ein gutes SAE 30-Öl.

- Verwenden Sie zur Schmierung von Schiene und Kette auf keinen Fall Altöl.
- Stellen Sie immer den Motor ab, bevor Sie den Verschluss des Ölbehälters abschrauben.

STARTEN UND STOPPEN

INSPEKTION VOR INBETRIEBNAHME

Gehen Sie vor jedem Einsatz der Maschine die folgenden Schritte durch:

- Kontrollieren Sie den Kraftstoffmischungsstand.
- Kontrollieren Sie die Schienenschmierung.
- Kontrollieren Sie die Kettenschärfe.

HINWEIS: Das Schärfen der Kette ist eine schwierige Arbeit, für die spezielles Werkzeug erforderlich ist. Wir empfehlen, dass Sie die Kette von einem Fachmann schärfen lassen.

- Kontrollieren Sie die Kettenspannung.
- Überprüfen und reinigen Sie die Führungsschiene.
- Kontrollieren Sie, ob Teile beschädigt sind.
- Kontrollieren Sie, ob Verschlüsse locker sind.
- Kontrollieren Sie, ob Befestigungselemente locker sind
- Kontrollieren Sie, ob Teile locker sind.
- Kontrollieren Sie, ob Kraftstoff oder Öl ausläuft.

HINWEIS: Es ist normal, dass sich eine kleine Menge Öl unter der Säge ansammelt, nachdem der Motor abgestellt wurde. Verwechseln Sie dies nicht mit einem undichten Öltank.

ANLASSPOSITION

1. Legen Sie die Motorsäge auf einem festen Untergrund ab. Die Schneidausrüstung darf nicht den Boden berühren. Stellen Sie sicher, dass die Kette frei umlaufen kann, ohne mit Gegenständen in Berührung zu kommen.
2. Verriegeln Sie die Kettenbremse, indem Sie sie nach vorn auf den Handschutz drücken.
3. Legen Sie Ihre linke Hand auf den Lenker und die rechte Hand auf das Startseil. Schieben Sie Ihren rechten Fuß in den hinteren Griff, um die Motorsäge zu stabilisieren.
4. Befolgen Sie die Anleitung zum Starten.



KALTSTART DES GERÄTES

Befolgen Sie diese Anweisungen, um die Motorsäge zu starten. Auf der Motorsäge befindet sich ein Aufkleber, der den Startvorgang darstellt:



1 $\downarrow 10X$
 $<4^{\circ}C=15X$

2

3

1 $\downarrow 10X$
 $<4^{\circ}C=15X$

1 $\downarrow 10X$
 $<4^{\circ}C=15X$

Stellen Sie sicher, dass die Kettenbremse vor dem Starten verriegelt ist.

Drücken Sie 10 Mal auf die Primer- bzw. Kraftstoffpumpe. Ist kein Kraftstoff zu sehen, drücken Sie erneut 10 Mal auf die Primer- bzw. Kraftstoffpumpe.
 Hinweis: Wenn die Außentemperatur unter $4^{\circ}C$ liegt, drücken Sie 15 mal.

Entsperren Sie und bewegen Sie den blauen Starthebel in die obere Position (START).

Ziehen Sie das Startseil ruckartig mit Ihrer rechten Hand, bis die Maschine startet, maximal aber 6 Mal.
 Hinweis: Wenn das Gerät nach sechsmaligem Ziehen nicht startet, wiederholen Sie den Vorgang zum Starten eines kalten Motors.

WICHTIG: Beim Ziehen des Startseils das Seil nicht bis zum Anschlag ziehen, da es hierdurch reißen könnte. Lassen Sie das Startseil nicht zurückschnellen. Halten Sie den Griff, und warten Sie, bis sich das Seil wieder langsam aufgewickelt hat.

30 SEC

Lassen Sie den Motor 30 Sekunden lang laufen.

Bevor Sie auf Vollgas beschleunigen, ziehen Sie den vorderen Handschutz in Richtung des vorderen Handgriffs. Die Kettenbremse ist jetzt entriegelt.

Drücken Sie den Gashebel für 10 Sekunden und lassen Sie ihn los, um den Normalleerlauf festzulegen. Ihre Kettensäge ist jetzt betriebsbereit.

⚠️ WARNUNG: Die Kette darf sich nicht bewegen, wenn der Motor im Leerlauf läuft. Wenn sich die Kette im Leerlauf bewegt, siehe „Vergasereinstellung“ im Abschnitt WARTUNG.

⚠️ WARNUNG: Vermeiden Sie jede Berührung des Schalldämpfers. Ein heißer Schalldämpfer kann schwere Verbrennungen verursachen.

⚠️ WARNUNG: Versuchen Sie nicht, die Motorsäge im Stehen mit einer Hand zu starten. Sie laufen dabei Gefahr, die Gewalt über die Motorsäge zu verlieren und sich schwer zu verletzen.

WARMSTART DES GERÄTES



Stellen Sie sicher, dass die Kettenbremse vor dem Starten verriegelt ist.

$\downarrow 10X$
 $<4^{\circ}C=15X$

Drücken Sie 10 Mal auf die Primer- bzw. Kraftstoffpumpe.

Bewegen Sie den blauen Starthebel in die obere Position (START).

Bewegen Sie den blauen Starthebel in die untere Position (LAUF).

Ziehen Sie das Startseil ruckartig mit Ihrer rechten Hand, bis die Maschine startet, maximal aber 6 Mal.

Bevor Sie auf Vollgas beschleunigen, ziehen Sie den vorderen Handschutz in Richtung des vorderen Handgriffs. Die Kettenbremse ist jetzt entriegelt.

Drücken Sie den Gashebel für 10 Sekunden und lassen Sie ihn los, um den Normalleerlauf festzulegen. Ihre Kettensäge ist jetzt betriebsbereit.

SCHWIERIGES ANLASSEN (oder Starten eines abgestorbenen Motors)

HINWEIS: Wenn das nicht Gerät startet, kann dies darauf zurückzuführen sein, dass der Kraftstoff zu heiß ist.

HINWEIS: Verwenden Sie stets neuen Kraftstoff, und verringern Sie bei warmem Wetter die Betriebszeit.

1. Stellen Sie das Gerät an einem kühlen Ort ab, wo es keiner direkten Sonneneinstrahlung ausgesetzt ist.
2. Lassen Sie das Gerät mindestens 20 Minuten lang abkühlen.
3. Halten Sie die Kraftstoffpumpe wiederholt 10-15 Sekunden lang gedrückt.
4. Gehen Sie wie beim Starten eines kalten Motors vor.

STOPPEN

Zum Abstellen des Motors drücken Sie den STOP-Schalter nach unten.

⚠️ WARNUNG! Um ein unbeabsichtigtes Starten zu vermeiden, muss die Zündkappe von der Zündkerze entfernt werden, wenn das Gerät unbeaufsichtigt ist.

KETTENBREMSE

⚠ WARNUNG: Wenn das Bremsband zu stark verschlissen ist, kann es reißen, wenn die Kettenbremse ausgelöst wird. Bei einem gerissenen Bremsband hält die Kettenbremse die Kette nicht an. Die Kettenbremse sollte von einem autorisierten Servicehändler ausgetauscht werden, wenn ein Teil auf weniger als 0,5 mm Dicke verschlissen ist. Reparaturen an einer Kettenbremse sollten von einem autorisierten Servicehändler vorgenommen werden.

Nehmen Sie das Gerät zurück zum Kaufort, falls Sie es bei einem Servicehändler gekauft haben, oder zum nächstgelegene autorisierten Meister-Servicehändler.

Die Säge ist mit einer Kettenbremse versehen. Die Kettenbremse wurde konzipiert, um die Kette bei einem Rückschlag anzuhalten.

Die Kettenbremse wird über die Trägheitsfunktion aktiviert und wird verriegelt, wenn der Handschutz nach vorn geschoben wird, entweder manuell (mit der Hand) oder automatisch (durch plötzliche Bewegung).

Wenn die Kettenbremse bereits verriegelt ist, wird sie entriegelt, indem Sie den Handschutz so weit wie möglich zurück zum vorderen Handgriff ziehen.

Beim Schneiden mit der Säge muss die Kettenbremse entriegelt sein.

STEUERUNG DER BREMSFUNKTION

HINWEIS: Die Kettenbremse muss mehrmals täglich überprüft werden. Dieses Verfahren muss bei laufendem Motor ausgeführt werden.

Nur in diesem Fall sollte die Säge bei laufendem Motor auf den Boden gestellt werden.

Stellen Sie die Säge auf einen festen Untergrund. Halten Sie den hinteren Griff mit der rechten Hand und den vorderen Handgriff mit der linken Hand. Geben Sie Vollgas durch vollständiges Niederdrücken des Gashebels. Aktivieren Sie die Kettenbremse, indem Sie das linke Handgelenk gegen den Handschutz drehen, ohne dabei den vorderen Handgriff loszulassen. Die Kette soll sofort stoppen.

KONTROLLE DER TRÄGHEITSFUNKTION

⚠ WARNUNG! Wenn Sie folgende Schritte ausführen, muss der Motor abgeschaltet werden.

1. Halten Sie den hinteren Griff mit der rechten Hand und den vorderen Handgriff mit der linken Hand.
2. Halten Sie die Motorsäge ca. 40-45 cm über einen Baumstumpf oder eine andere Holzfläche.
3. Lassen Sie den vorderen Handgriff los und die Spitze der Führungsschiene durch das Eigengewicht der Säge nach vorn auf den Baumstumpf fallen. Wenn die Spitze der Führungsschiene den Baumstumpf trifft, sollte die Bremse aktiviert werden.

ARBEITSTECHNIK

SCHNITTÜBUNGEN

Üben Sie an einigen kleinen Stämmen das Schneiden mithilfe der folgenden Techniken, um ein Gefühl für die Motorsäge zu bekommen, bevor Sie mit dem eigentlichen Sägen beginnen.

- Drücken Sie auf den Gashebel, und lassen Sie den Motor die volle Geschwindigkeit erreichen, bevor Sie mit dem Schneiden beginnen.
- Beginnen Sie das Schneiden mit dem Sägerahmen am Stamm.
- Lassen Sie den Motor während des gesamten Schneidevorgangs mit voller Drehzahl laufen.
- Überlassen Sie der Kette das Schneiden. Üben Sie nur einen leichten Druck nach unten aus. Wenn Sie zu starken Druck ausüben, kann die Führungsschiene, die Kette oder der Motor beschädigt werden.
- Lassen Sie den Gashebel los, sobald der Schnitt beendet ist, damit der Motor in den Leerlauf zurückzukehren kann. Wenn Sie die Säge bei voller Drehzahl ohne eine Schneidebelastung laufen lassen, kann dies zu unnötigem Verschleiß an Kette, Führungsschiene und Motor führen. Der Motor sollte nicht länger als 30 Sekunden lang mit Vollgas betrieben werden.
- Um am Ende des Schneidens nicht die Kontrolle zu verlieren, drücken Sie am Ende des Schneidens nicht auf die Säge.
- Stellen Sie den Antriebsmotor ab, bevor Sie die Motorsäge ablegen.

FÄLLEN VON BÄUMEN

PLANEN

⚠ WARNUNG! Prüfen Sie, ob es abgebrochene oder abgestorbene Äste gibt, die beim Schneiden herunterfallen und schwere Verletzungen verursachen können. Schneiden Sie nicht in der Nähe von Gebäuden oder Stromkabeln, wenn Sie nicht wissen, in welche Richtung der Baum fallen wird. Schneiden Sie auch nicht bei Nacht, da die Sicht eingeschränkt ist, und auch nicht bei schlechtem Wetter, wie Regen, Schnee oder starkem Wind usw. Sollte der Baum eine öffentliche Bedarfsleitung berühren, muss der Versorgungsbetrieb umgehend darüber in Kenntnis gesetzt werden.

Planen Sie das Sägen sorgfältig im Voraus.

Entfernen Sie vor Beginn der Arbeit störende Objekte aus dem Arbeitsbereich. Der Bereich rund um den Baum muss frei sein, damit Sie einen sicheren Stand haben.

Der Motorsägenbediener sollte sich auf der Bergseite des Geländes aufhalten, da der Baum nach dem Fällen wahrscheinlich bergab rollt oder rutscht.

Sehen Sie sich genau die natürlichen Bedingungen an, durch die der Baum in eine bestimmte Richtung fallen kann.

Zu den natürlichen Bedingungen, durch die der Baum in eine bestimmte Richtung fallen kann, gehören:

- die Windrichtung und Geschwindigkeit
 - die Neigung des Baums. Die Neigung eines Baums ist möglicherweise durch unebenes oder abschüssiges Gelände nicht sofort erkennbar. Bestimmen Sie mit einem Senklot oder einer Waage die Neigungsrichtung des Baumes.
 - Gewicht und Äste auf einer Seite
 - Bäumen und Hindernisse in der Umgebung
- Suchen Sie nach Verwitterung und Fäulnis. Wenn der Stamm verfault ist, kann er brechen und in Richtung Bediener fallen. Prüfen Sie, ob es abgebrochene oder abgestorbene Äste gibt, die beim Schneiden auf Sie fallen

können.

Stellen Sie sicher, dass es genug Platz für den fallenden Baum gibt. Halten Sie einen Abstand von 2-1/2 Baumlängen zur nächsten Person oder anderen Gegenständen. Motorgeräusche können einen Warnruf übertönen.

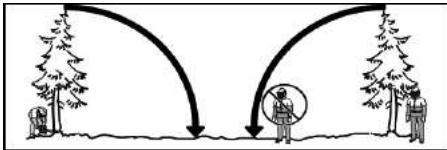

Entfernen Sie Schmutz, Steine, lose Rinde, Nägel, Klammern und Kabel an den Stellen, an denen der Baum geschnitten werden soll.

Planen Sie einen freien Rückzugsweg auf der Rückseite und diagonal zur Fallrichtung. Beachten Sie den Gefahrenbereich (1), Rückzugsweg (2) und die Fallrichtung (3) in der nachstehenden Abbildung.

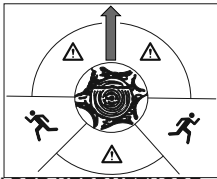

VERWENDEN DER KERBMETHODE

Die Kerbmethode wird zum Fällen großer Bäume verwendet. Eine Kerbe wird auf der Seite in den Baum geschnitten, in die der Baum fallen soll. Nachdem auf der gegenüberliegenden Seite des Baumes ein Fallschnitt gemacht wurde, wird der Baum dazu tendieren, in die Kerbe zu fallen.

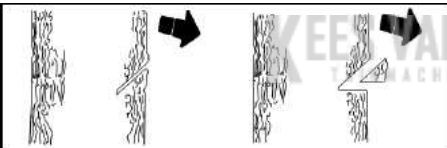

HINWEIS: Wenn der Baum Brettwurzel hat, entfernen Sie diese, bevor Sie die Kerbe machen. Wenn Sie die Brettwurzel mit der Säge entfernen, achten Sie darauf, dass die Sägekette nicht den Boden berührt, um ein Abstumpfen der Kette zu vermeiden.

Machen Sie bei einem Kerbschnitt zuerst den oberen Schnitt der Kerbe. Sägen Sie den Baum zu 1/3 durch. Anschließend nehmen Sie einen Schnitt auf der Unterseite der Kerbe vor, um sie zu vervollständigen. Entfernen Sie den auf diese Weise entstandenen Keil aus der Kerbe.

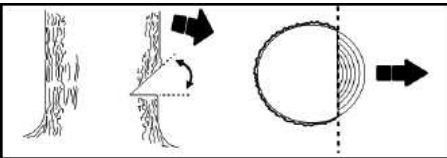

Anschließend nehmen Sie auf der gegenüberliegenden Seite der Kerbe den Fallschnitt vor. Zu diesem Zweck machen Sie einen Schnitt ca. 5 cm über der Kerbenmitte. Dadurch verbleibt genügend ungeschnittenes Holz zwischen dem Fallschnitt und der Kerbe, um ein Scharnier zu bilden. Dieses Scharnier trägt dazu bei, dass der Baum nicht in die falsche Richtung fällt.

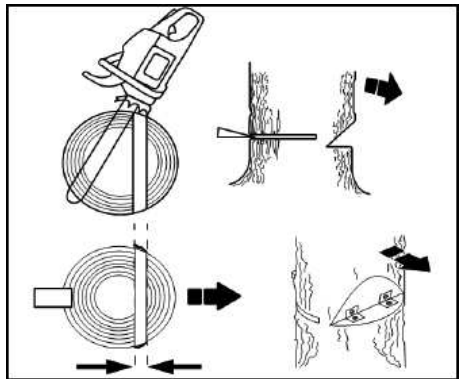

HINWEIS: Bevor der Fallschnitt abgeschlossen ist, erweitern Sie den Schnitt bei Bedarf mit Keilen, um die Fallrichtung zu kontrollieren. Um einen Rückschlag und eine Beschädigung der Kette zu verhindern, sollten Sie immer Holz- oder Kunststoffkeile, aber niemals Stahl- oder Eisenkeile verwenden.

Achten Sie sorgfältig auf Anzeichen, dass der Baum bereit ist zu fallen: Knarzen, Erweiterung des Fallschnitts oder Bewegung in den oberen Ästen.

Wenn der Baum zu fallen beginnt, halten Sie die Säge an, legen Sie sie auf den Boden, und entfernen Sie sich schnell auf dem geplanten Rückzugsweg.

Schlagen Sie einen teilweise gefallenen Baum NICHT mit der Motorsäge. Gehen Sie bei teilweise gefallenen Bäumen, die möglicherweise schlecht abgestützt sind, äußerst vorsichtig vor. Wenn ein Baum nicht ganz fällt, legen Sie die Säge zur Seite, und ziehen Sie den Baum mit einer Seilwinde, einem Flaschenzug oder einem Traktor herunter.

SCHNEIDEN EINES GEFALLENEN BAUMS (ABLÄNGEN)

Ablängen bezeichnet das Schneiden eines gefällten Baums auf die gewünschte Holzklötzgröße.

! WARNUNG! Stellen Sie sich nicht auf den zu schneidenden Stamm. Ein Teil kann wegrollen, wodurch der sichere Stand und die Kontrolle verloren gehen können. Stellen Sie sich nicht auf die Talseite des zu schneidenden Stamms.

WICHTIGE HINWEISE:

- Sägen Sie immer nur einen Stamm.
- Gehen Sie beim Schneiden von geborstenem Holz sehr vorsichtig vor; scharfe Holzstücke können in Richtung des Bedieners geschleudert werden.
- Schneiden Sie kleine Stämme auf einem Sägebock. Lassen Sie beim Schneiden niemals eine andere Person den Stamm festhalten, und halten Sie den Stamm niemals mit dem Bein oder Fuß.
- Schneiden Sie nicht in einem Bereich, in dem Holzstämmen, Äste und Wurzeln verheddert sind, beispielsweise in einem Bereich mit umgewehten Bäumen. Ziehen Sie die Stämme, beginnend mit freiliegenden und ausgeholzten Stämmen, vor dem Schneiden in einen freien Bereich.
- Die Sägekette darf während des Durchsägens und danach weder den Erdboden noch einen anderen Gegenstand berühren.

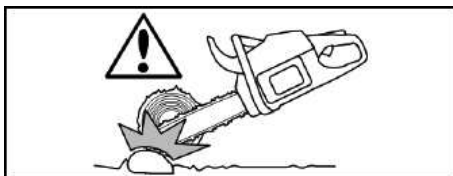

⚠️ WARNUNG! Wenn die Säge in einem Baumstamm eingeklemmt ist oder festhängt, versuchen Sie nicht, sie mit Gewalt herauszubekommen. Sie können die Kontrolle über die Säge verlieren, was zu Verletzungen und/oder Schäden an der Säge führen kann. Halten Sie die Säge an, und treiben Sie einen Keil aus Kunststoff oder Holz in den Schnitt, bis die Säge problemlos entfernt werden kann. Starten Sie die Säge neu, und gehen Sie den Schnitt vorsichtig erneut an. Um einen Rückschlag und Schäden an der Kette zu verhindern, verwenden Sie keinen Metallkeil. Versuchen Sie nicht, die Säge erneut zu starten, wenn sie in einem Baumstamm eingeklemmt ist oder festhängt.



ARTEN VON ABLÄNGSCHNITTEN

Das Überscheiden beginnt an der Oberseite des Stamms mit der Unterseite der Säge am Stamm. Üben Sie beim Überscheiden leichten Druck nach unten aus.

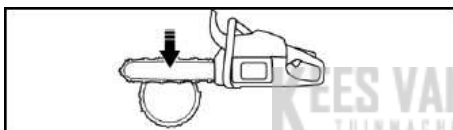

Das Unterscheiden erfolgt an der Unterseite des Stamms mit der Oberseite der Säge am Stamm. Üben Sie beim Unterscheiden leichten Druck nach oben aus. Halten Sie die Motorsäge fest im Griff, und behalten Sie die Kontrolle. Die Säge wird dazu neigen, nach hinten zu schieben.

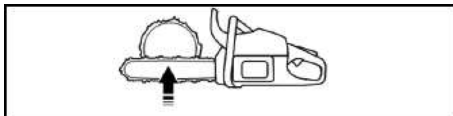

⚠️ WARNUNG! Drehen Sie die Säge niemals auf den Kopf, um einen Unterschnitt zu machen. Die Säge kann in dieser Stellung nicht kontrolliert werden.

Führen Sie den ersten Schnitt immer auf der Stauchungsseite des Stamms aus. Die Stauchungsseite des Stamms ist dort, wo der Druck durch das Gewicht des Baumstamms konzentriert ist.

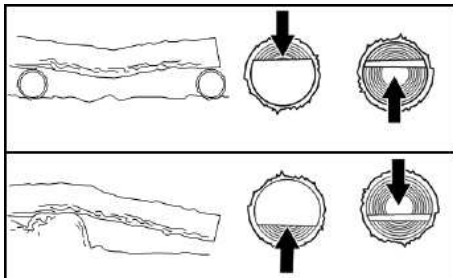

ABLÄNGEN OHNE STÜTZE

1. Sägen Sie den Stamm mit einem Überschnitt zu 1/3 durch.
2. Rollen Sie den Stamm herum, und schließen Sie mit einem zweiten Überschnitt ab.

HINWEIS: Achten Sie bei Stämmen auf eine Stauchungsseite, um ein Einklemmen der Säge zu vermeiden.

ABLÄNGEN MIT EINEM STAMM ODER EINER STÜTZE

1. Führen Sie den ersten Schnitt auf der Stauchungsseite des Stamms aus. Sägen Sie den Stamm beim ersten Schnitt zu 1/3 durch.
2. Schließen Sie mit dem zweiten Schnitt ab.

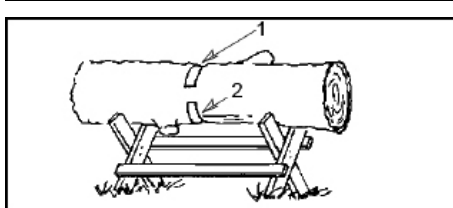
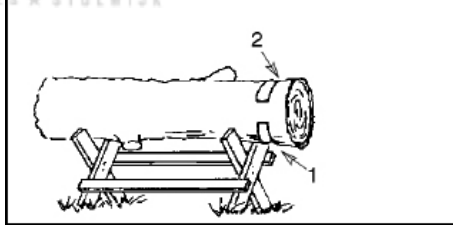
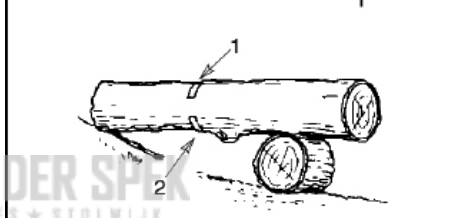
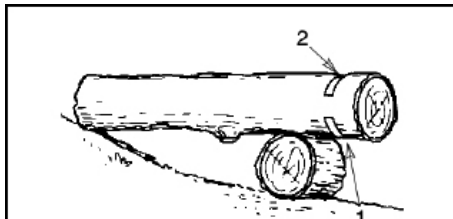

ENTASTEN UND STUTZEN

⚠️ WARNUNG! Denken Sie daran, dass das Gerät zurückschlagen kann. Achten Sie darauf, dass Sie beim Entasten oder Stützen mit laufender Sägekette an der Schienenspitze keine anderen Zweige oder Gegenstände berühren. Ein derartiger Kontakt kann schwere Verletzungen zur Folge haben.

⚠️ WARNUNG! Klettern Sie zum Entasten oder Stutzen niemals in einen Baum. Stellen Sie sich nicht auf Leitern, Plattformen, einen Stamm oder in eine Stellung, in der Sie das Gleichgewicht oder die Kontrolle über die Säge verlieren können.

WICHTIGE HINWEISE

- Arbeiten Sie langsam, halten Sie die Säge fest mit beiden Händen gepackt. Achten Sie darauf, dass Sie immer standsicher stehen und das Gleichgewicht halten.
- Achten Sie auf umgebogene Äste und Schösslinge. An umgebogenen Ästen und Schösslingen kann die Sägekette festhängen und in Ihre Richtung geschleudert werden, sodass Sie das Gleichgewicht verlieren. Seien Sie besonders vorsichtig, wenn Sie kleine Äste und dünne Zweige absägen.
- Seien Sie wachsam, achten Sie auf zurückfedernde Äste. Prüfen Sie, ob Zweige gebogen sind oder unter Spannung stehen. Sie können von dem Zweig oder der Säge getroffen werden, wenn sich die unter Spannung stehenden Holzfasern entspannen.
- Halten Sie den Arbeitsbereich sauber. Entfernen Sie in regelmäßigen Abständen die Zweige, um nicht darüber zu stolpern.

ENTASTEN

Ein Baum sollte immer erst nach dem Fällen entastet werden. Nur dann kann das Entasten sicher und ordnungsgemäß durchgeführt werden.

Lassen Sie die größeren Äste unter dem gefällten Baum, um den Baum während der Arbeit abzustützen.

Beginnen Sie am Fuß des gefällten Baums, arbeiten zur Krone hin, und entfernen Sie Zweige und Ästen. Entfernen Sie kleine Äste mit einem Schnitt.

Halten Sie den Baum zwischen sich und der Kette. Schneiden Sie von der Seite des Baums, die der Seite auf der sich der Ast befindet, gegenüber liegt.

Entfernen Sie größere, stützende Äste mit der Schnitttechnik, die unter ABLÄNGEN OHNE STÜTZE beschrieben wurde.

Entfernen Sie kleine und freihängende Äste immer mit einem Überschnitt. Bei einem Überschnitt könnten Äste herunterfallen und die Säge einklemmen.

STUTZEN

⚠️ WARNUNG! Schneiden Sie beim Stutzen nur Äste bis in Schulterhöhe oder darunter. Schneiden Sie keine Äste über Schulterhöhe ab. Überlassen Sie solche Arbeiten einem Profi.

1. Schneiden Sie mit dem ersten Schnitt 1/3 des Astes an der Unterseite durch.
2. Mit dem zweiten Schnitt durchschneiden Sie den Ast vollständig.
3. Führen Sie einen dritten Überschnitt durch, sodass am Stamm ein 2,5 bis 5 cm langer Astkragen bleibt.

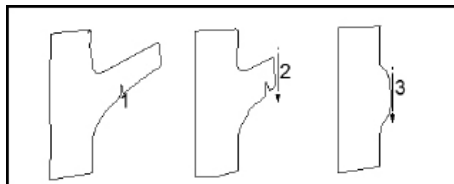

WARTUNG

⚠️ WARNUNG: Ziehen Sie vor Wartungsarbeiten mit Ausnahme von Vergasereinstellungen immer den Zündkerzenstecker ab.

Wir empfehlen, dass alle Servicearbeiten und Einstellungen, die nicht in dieser Bedienungsanleitung einhalten sind, von einem autorisierten Servicehändler oder Meister-Servicehändler ausgeführt werden.

ALLGEMEINE EMPFEHLUNGEN

Von der Gerätegarantie werden keine Teile abgedeckt, die durch unsachgemäßes oder fahrlässiges Handeln des Bedieners beschädigt wurden. Um die Garantie in vollem Umfang in Anspruch nehmen zu können, muss der Bediener das Gerät gemäß den Anweisungen in diesem Handbuch warten. Zur Instandhaltung des Geräts müssen in regelmäßigen Abständen verschiedene Einstellungen vorgenommen werden.

WICHTIG: Lassen Sie sämtliche Reparaturarbeiten außer den in dieser Bedienungsanleitung beschriebenen Wartungsmaßnahmen von einem autorisierten Servicehändler ausführen.

Wenn Arbeiten am Produkt von einem nicht autorisierten Servicehändler durchgeführt wurden, erlischt unter Umständen Ihr Garantieanspruch. Die Instandhaltung und Durchführung von allgemeinen Wartungsarbeiten liegt in Ihrer Verantwortung.

WARTUNGSPLAN

Vor jedem Gebrauch

- Kontrollieren Sie den Kraftstoffmischungsstand.
- Kontrollieren Sie die Schienenschmierung.
- Kontrollieren Sie die Kettenspannung.
- Kontrollieren Sie die Kettenschärfe.

- Kontrollieren Sie, ob Teile beschädigt sind.
- Kontrollieren Sie, ob Verschlüsse locker sind.
- Kontrollieren Sie, ob Befestigungselemente locker sind
- Kontrollieren Sie, ob Teile locker sind.

Alle 5 Betriebsstunden*

- Überprüfen und reinigen Sie den Luftfilter.
- Überprüfen und reinigen Sie die Kettenbremse.
- Überprüfen und reinigen Sie die Führungsschiene.

Alle 25 Betriebsstunden*

- Überprüfen und reinigen Sie den Funkenfänger und den Schalldämpfer.

Jährlich

- Zündkerze ersetzen
 - Wechseln Sie den Kraftstofffilter aus.
 - Wechseln Sie den Luftfilter aus.
- * Jede Betriebsstunde entspricht ungefähr 2 Tankfüllungen.

WARTUNGSVERFAHREN

PRÜFEN SIE, OB BAUTEILE BESCHÄDIGT ODER VERSCHLISSEN SIND

Wenden Sie sich für den Austausch von beschädigten oder verschlissenen Bauteilen an einen autorisierten Servicehändler.

HINWEIS: Es ist normal, dass sich eine kleine Menge Öl unter dem Säge ansammelt, nachdem der Motor abgestellt wurde. Verwechseln Sie dies nicht mit einem undichten Öltank.

- EIN-/AUS-Schalter: Prüfen Sie die ordnungsgemäße Funktion des EIN-/AUS-Schalters, indem Sie den Schalter nach unten drücken. Stellen Sie sicher, dass der Motor

anhält; starten Sie dann den Motor neu, und fahren Sie fort.

- Kraftstofftank: Arbeiten Sie nicht weiter mit dem Gerät, wenn der Kraftstofftank Anzeichen von Beschädigung oder Leckstellen aufweist.
- Öltank: Arbeiten Sie nicht weiter mit dem Gerät, wenn der Öltank Anzeichen von Beschädigung oder Leckstellen aufweist.

KONTROLLE AUF GELOCKERTE BEFESTIGUNGSELEMENTE UND BAUTEILE

- Schienenmuttern
- Sägekette
- Schalldämpfer
- Zylinderschild
- Luftfilter
- Griffschrauben
- Antivibrationsbefestigungen
- Startvorrichtungengehäuse
- Handschutz

KONTROLLIEREN DES KRAFTSTOFFMISCHUNGSSTANDS

Weitere Hinweise finden Sie im Abschnitt BETRIEB unter FÜLLEN DES GERÄTETANKS.

SCHMIERUNG

Weitere Hinweise finden Sie im Abschnitt BETRIEB unter SCHMIERUNG VON SCHIENE UND KETTE.

ÜBERPRÜFEN UND SÄUBERN VON GERÄT UND AUFKLEBERN

Inspizieren Sie das Gerät nach jedem Gebrauch umfassend auf gelockerte oder schadhafte Bauteile. Reinigen Sie das Gerät und die Aufkleber mit einem feuchten Lappen und einem milden Reinigungsmittel.

Wischen Sie das Gerät mit einem sauberen und trockenen Tuch ab.

PRÜFEN DER KETTENBREMSE

Weitere Hinweise finden Sie im Abschnitt BETRIEB unter KETTENBREMSE.

REINIGUNG DES LUFTFILTERS

⚠ WARNUNG: Reinigen Sie den Filter nicht mit Benzin oder einem anderen entflammaren Lösungsmittel, um Brandgefahr oder schädliche Abgase zu vermeiden.

Ein verschmutzter Luftfilter beeinträchtigt die Lebensdauer und Leistung des Motors und erhöht den Kraftstoffverbrauch und den Ausstoß schädlicher Abgase. Reinigen Sie den Luftfilter nach 10 Tankfüllungen oder 5 Betriebsstunden, je nachdem, was zuerst eintritt. Reinigen Sie häufiger unter staubigen Bedingungen. Ein gebrauchter Luftfilter kann nie vollständig gereinigt werden. Es wird empfohlen, den Luftfilter alle 50 Betriebsstunden oder jährlich, je nachdem, was zuerst eintritt, gegen einen Neuen auszuwechseln.

1. Lösen Sie die drei Schrauben (A) am Zylinderdeckel (B).
2. Zylinderdeckel entfernen.
3. Entfernen Sie den Luftfilterdeckel (C) und den Luftfilter (D).
4. Reinigen Sie den Luftfilter mit warmem Seifenwasser. Spülen Sie ihn mit sauberem kaltem Wasser. Lassen Sie ihn an der Luft vollständig trocknen, bevor Sie ihn wieder montieren.
5. Bringen Sie den Luftfilter und den Luftfilterdeckel wieder an.
6. Bringen Sie den Zylinderdeckel und die drei Schrauben wieder an und ziehen Sie diese mit 1,5 bis 2 Nm fest an.

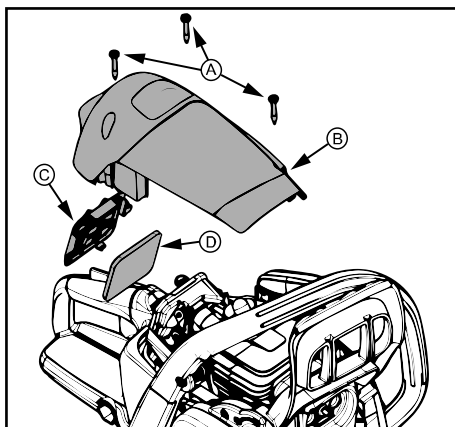

KONTROLLE DES SCHALLDÄMPFERS UND DES FUNKENFÄNGERS

Während des Betriebs setzen sich Ölkohleablagerungen auf dem Schalldämpfer und dem Funkenfänger ab, die eine Brandgefahr darstellen und die Geräteleistungen beeinträchtigen und daher entfernt werden müssen.

Ersetzen Sie den Funkenfänger, wenn Brüche auftreten.

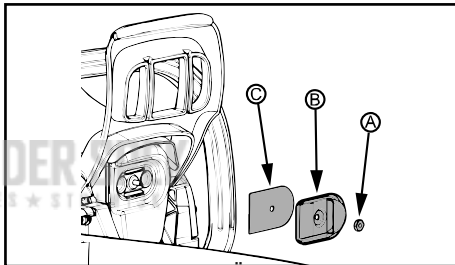

REINIGEN DES FUNKENFÄNGERS

1. Lösen und entfernen Sie die Mutter (A) vom Deckel der Abgasöffnung (B).
2. Nehmen Sie den Deckel der Abgasöffnung ab.
3. Entfernen Sie den Funkenfänger (C). Gehen Sie mit dem Funkenfänger vorsichtig um, um Schäden zu vermeiden.
4. Reinigen Sie den Funkenfänger vorsichtig mit einer Drahtbürste. Ersetzen Sie den Funkenfänger, wenn Brüche festgestellt werden.
5. Ersetzen Sie alle defekten oder gerissenen Schalldämpferteile.
6. Bringen Sie den Funkenfänger, den Deckel der Abgasöffnung und die Mutter wieder an. Ziehen Sie die Mutter mit 2,8 bis 4 Nm fest an.

AUSTAUSCH DER ZÜNDKERZE

Tauschen Sie die Zündkerze jedes Jahr aus, um sicherzustellen, dass der Motor leichter anspringt und besser läuft. Der Zündzeitpunkt ist fest eingestellt und kann nicht angepasst werden.

1. Lösen Sie die drei Schrauben (A) am Zylinderdeckel (B).
2. Zylinderdeckel entfernen.
3. Ziehen Sie den Zündkerzenschutz (C) ab.
4. Entfernen Sie die Zündkerze (D) aus dem Zylinder, und entsorgen Sie sie.
5. Setzen Sie eine neue Zündkerze ein, und ziehen Sie sie mit einem 19-mm-Steckschlüssel mit 20-34 Nm

fest an. Der Elektrodenabstand der Zündkerze sollte 0,5 mm betragen.

6. Setzen Sie den Zündkerzenstecker wieder ein.
7. Montieren Sie den Zylinderdeckel und die drei Schrauben. Ziehen Sie die Schrauben mit 1,5-2 Nm fest an.

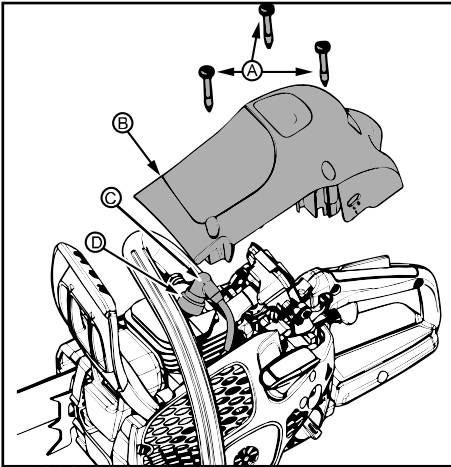

VERGASEREINSTELLUNG

⚠ WARNUNG: Die Kette bewegt sich während des größten Teils dieses Verfahrens. Tragen Sie Ihre Schutzausrüstung und beachten Sie alle Sicherheitsvorschriften. Die Kette darf sich im Leerlauf nicht bewegen.

Hinweise zur Einstellung der Leerlaufdrehzahl

Der Vergaser ist werksseitig sorgfältig eingestellt worden. Einstellungen können jedoch erforderlich sein, wenn eine der folgenden Bedingungen vorliegt:

- Die Kette bewegt sich im Leerlauf. Siehe Einstellverfahren LEERLAUFDREHZAHL-T.
- Die Säge lässt sich nicht in den Leerlauf schalten. Siehe Einstellverfahren LEERLAUFDREHZAHL-T.

Einstellverfahren Leerlaufdrehzahl-T

Lassen Sie den Motor im Leerlauf drehen. Wenn sich die Kette bewegt, ist der Leerlauf zu schnell. Wenn der Motor abstirbt, ist der Leerlauf zu langsam.

Stellen Sie die Drehzahl so ein, bis der Motor ohne Kettenbewegung läuft (Leerlauf zu schnell) oder der Motor abstirbt (Leerlauf zu langsam).

Die Leerlaufdrehzahlschraube befindet sich im Bereich oberhalb der Kraftstoffpumpe und trägt die Bezeichnung „T“.

Drehen Sie die Leerlaufdrehzahlschraube (T) im Uhrzeigersinn, um die Motordrehzahl zu erhöhen.

Drehen Sie die Leerlaufdrehzahlschraube (T) gegen den Uhrzeigersinn, um die Motordrehzahl zu verringern.

KÜHLSYSTEM

Damit die Betriebstemperatur so niedrig wie möglich bleibt, ist das Gerät mit einem Kühlsystem ausgestattet.

Das Kühlsystem besteht aus folgenden Komponenten:

- Lufteinlass an der Startvorrichtung
- Luftleitblech
- Gebläseflügel des Schwungrads
- Kühlrippen des Zylinders
- Zylinderdeckel (leitet die Kühlluft zum Zylinder)

Reinigen Sie das Kühlsystem nach jeder Benutzung mit einer Bürste, bei anspruchsvollen Arbeitsbedingungen öfter. Eine Verschmutzung oder Verstopfung des Kühlsystems führt zur Überhitzung des Gerätes, was Schäden an Zylinder und Kolben zur Folge haben kann.

SCHÄRFEN DER SÄGEKETTE

Das Schneidwerkzeug

Das sägende Element einer Sägekette, das Schneidglied, besteht aus einem Schneidezahn (A) und einem Tiefenbegrenzer (B).

Die Schnitttiefe ergibt sich aus der Tiefenbegrenzereinstellung (C), wobei es sich um den Höhenunterschied zwischen Schneidezahn und Tiefenbegrenzer handelt.

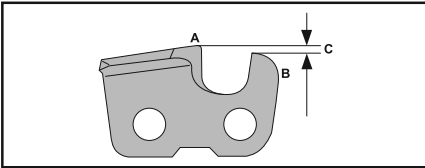

Beim Schärfen von Schneidezähnen sind vier Werte zu berücksichtigen.

- Schärftwinkel.

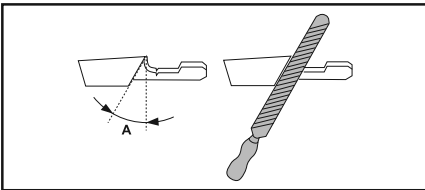

- Schnittwinkel.

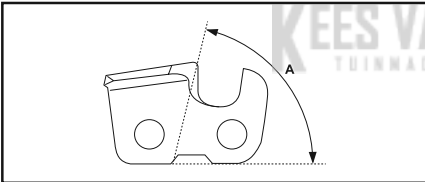

- Schärftposition.

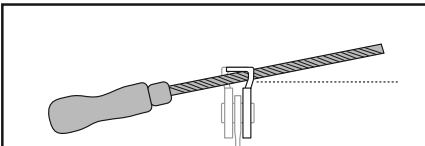

- Durchmesser der Rundfeile.

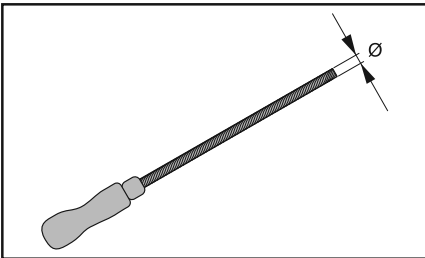

So schärfen Sie die Schneidezähne

Verwenden Sie eine Rundfeile und eine Feilenlehre zum Schärfen der Schneidezähne. Informationen zu den empfohlenen Maßen von Feile und Feilenlehre für die an Ihrem Gerät montierte Sägekette finden Sie im Abschnitt TECHNISCHE DATEN in diesem Handbuch.

1. Sorgen Sie dafür, dass die Kette ordnungsgemäß gespannt ist. Bei unzureichender Spannung ist die Sägekette in seitlicher Richtung instabil, was das korrekte Schärfen erschwert.
2. Schärfen Sie zuerst alle Zähne auf einer Seite. Schärfen Sie dann die Schneidezähne von der Innenseite aus, und verringern Sie den Druck bei der Rückholbewegung.
3. Drehen Sie das Gerät um, und schärfen Sie die Zähne auf der anderen Seite.
4. So schärfen, dass alle Zähne gleich lang sind. Wenn die Schneidezähne bis auf 4 mm Länge abgenutzt sind, ist die Sägekette unbrauchbar und muss ausgetauscht werden.

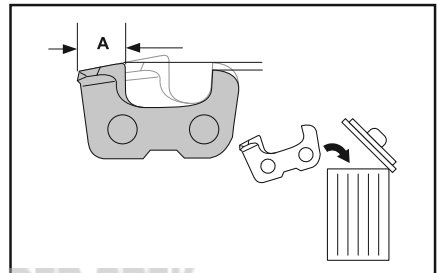

So justieren Sie die Tiefenbegrenzereinstellung

Schärfen Sie zuerst die Schneidezähne, bevor Sie den Tiefenbegrenzer justieren. Beim Schärfen des Schneidezahns wird die Tiefenbegrenzung (= Schnitttiefe) verringert. Um die maximale Schneidleistung beizubehalten, muss die Tiefenbegrenznase auf die empfohlene Höhe gesenkt werden. Informationen zur korrekten Tiefenlehreinstellung für Ihre spezielle Kette finden Sie im Abschnitt TECHNISCHE DATEN in diesem Handbuch.

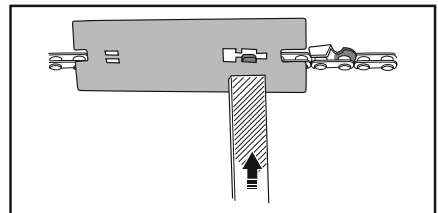
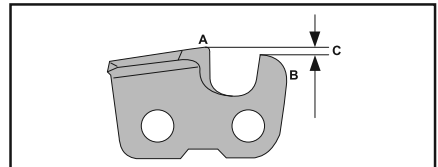

HINWEIS: Diese Empfehlung setzt voraus, dass die Länge der Schneidezähne nicht unnormal verkürzt worden ist.

Verwenden Sie eine Flachfeile und eine Schärflöhre zum Einstellen der Tiefenlehre.

1. Setzen Sie die Schärflöhre über die Sägekette. Informationen über die Verwendung der Schärflöhre sind auf der Verpackung angegeben.
2. Mit der Flachfeile den überschüssigen Teil der Tiefenbegrenzmase abfeilen. Der Tiefenbegrenzerabstand ist korrekt, wenn beim Feilen über die Lehre kein Widerstand mehr zu spüren ist.

FÜHRUNGSSCHIENE

Unter folgenden Voraussetzungen ist die Wartung der Führungsschiene erforderlich:

- Die Säge führt keinen geraden verlaufsfreien Schnitt mehr aus.
- Das Sägen erfordert zusätzlichen Kraftaufwand.
- Schiene bzw. Kette werden unzureichend mit Öl versorgt.

Prüfen Sie den Zustand der Führungsschiene jedes Mal, wenn die Kette geschärft wird. Eine verschlissene Führungsschiene beschädigt die Sägekette und erschwert den Schnitt.

Drücken Sie den EIN-/AUS-Schalter nach jedem Gebrauch nach unten, bis der Motor stoppt, und entfernen Sie dann sämtliches Sägemehl von Führungsschiene und Kettenradöffnung.

So setzen Sie die Führungsschiene instand:

1. Lösen und entfernen die Schienenmutter und den Kupplungsdeckel. Entfernen Sie Schiene und Kette von der Säge.
2. Reinigen Sie die Ölbohrungen (A) und die Schiene (B).

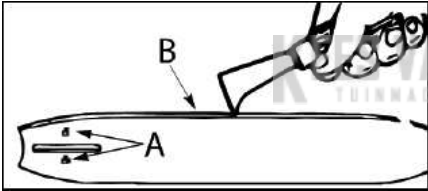

3. Gratbildung ist ein normaler Verschleiß der Führungsschiene. Entfernen Sie diese Grate mit einer Flachfeile.
4. Stellen Sie an einer unebenen Schienenspitze mit einer Flachfeile die rechtwinkligen Kanten und Seitenflächen wieder her.

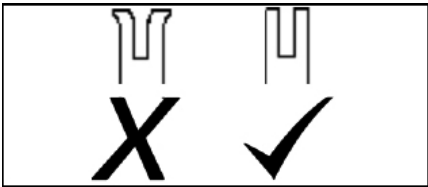

Ersetzen Sie die Führungsschiene, wenn die Nut verschlissen, die Führungsschiene verbogen, gerissen oder durch Überhitzen ausgeglüht ist oder eine starke Gratbildung aufweist. Verwenden Sie als Ersatzteil ausschließlich die für die Säge in der Ersatzteilliste oder auf dem Aufkleber an der Motorsäge vorgeschriebene Führungsschiene.

FEHLERBEHEBUNG

FEHLERBEHEBUNGSTABELLE

⚠ WARNUNG: Schalten Sie das Gerät vor der Durchführung der unten genannten empfohlenen Abhilfemaßnahmen immer aus, und ziehen Sie die Zündkerze ab. Eine Ausnahme bilden nur die Maßnahmen, bei denen das Gerät in Betrieb sein muss.

FEHLER	URSACHE	BEHEBUNG
Motor startet nicht oder läuft nur wenige Sekunden nach dem Motorstart.	<ol style="list-style-type: none"> 1. Motor abgesoffen. 2. Kraftstofftank leer. 3. Zündkerze zündet nicht. 4. Kraftstoff gelangt nicht zum Vergaser. 	<ol style="list-style-type: none"> 1. Siehe „Schwieriges Anlassen“ im Abschnitt STARTEN UND STOPPEN. 2. Füllen Sie den Tank mit der richtigen Kraftstoffmischung. 3. Montieren Sie eine neue Zündkerze. 4. Prüfen Sie auf verschmutzten Kraftstofffilter. Ersetzen Sie ihn. Prüfen Sie auf geknickte oder rissige Kraftstoffleitung. Reparieren Sie sie, oder ersetzen Sie sie.
Motor läuft nicht ordnungsgemäß im Leerlauf.	<ol style="list-style-type: none"> 1. Leerlaufdrehzahl muss eingestellt werden. 2. Vergaser muss eingestellt werden. 	<ol style="list-style-type: none"> 1. Siehe Abschnitt „Vergasereinstellung“ im Abschnitt WARTUNG. 2. Wenden Sie sich an einen autorisierten Servicehändler.
Motor beschleunigt nicht, geringe Motorleistung oder Motor stirbt unter Last ab.	<ol style="list-style-type: none"> 1. Luftfilter verschmutzt. 2. Zündkerze verschmutzt. 3. Kettenbremse aktiviert. 4. Vergaser muss eingestellt werden. 	<ol style="list-style-type: none"> 1. Reinigen Sie den Luftfilter, oder ersetzen Sie ihn. 2. Reinigen Sie die Zündkerze oder tauschen Sie sie aus und stellen Sie den Abstand ein. 3. Lösen Sie die Kettenbremse. 4. Wenden Sie sich an einen autorisierten Servicehändler.
Übermäßige Rauchentwicklung des Motors.	<ol style="list-style-type: none"> 1. Zu viel Öl mit Benzin gemischt. 	<ol style="list-style-type: none"> 1. Leeren Sie den Kraftstofftank, und füllen Sie ihn mit der richtigen Kraftstoffmischung.
Die Kette bewegt sich im Leerlauf.	<ol style="list-style-type: none"> 1. Leerlaufdrehzahl muss eingestellt werden. 2. Kupplung muss repariert werden. 	<ol style="list-style-type: none"> 1. Siehe Abschnitt „Vergasereinstellung“ im Abschnitt WARTUNG. 2. Wenden Sie sich an einen autorisierten Servicehändler.

LAGERUNG

Gehen Sie nach jedem Gebrauch wie folgt vor:

- Lassen Sie den Motor abkühlen, und sichern Sie das Gerät vor der Lagerung oder vor dem Transport.
- Lagern Sie Motorsäge und Kraftstoff in einem gut belüfteten Bereich, in dem die Kraftstoffdämpfe nicht mit Funken oder offenem Feuer aus Warmwasserheizern, Elektromotoren oder -schaltern, Brennöfen usw. in Kontakt kommen können.
- Lagern Sie die Motorsäge mit montierten Schutzvorrichtungen und positionieren Sie das Gerät so, dass keine scharfen Gegenstände Verletzungen verursachen können.
- Lagern Sie Motorsäge und Kraftstoff außerhalb der Reichweite von Kindern.

AUSSERBETRIEBNAHME BEI SAISONENDE

Bereiten Sie das Gerät bei Saisonende bzw. wenn Sie es länger als 30 Tage nicht verwenden, wie folgt für die Außerbetriebnahme vor.

Falls Sie die Motorsäge über längere Zeit außer Betrieb nehmen möchten:

- Reinigen Sie die Säge gründlich vor der Lagerung.
- Lagern Sie es an einem sauberen, trockenen Ort.
- Benetzen Sie die äußeren Metallflächen mit einem Ölfilm.
- Ölen Sie die Kette, und umwickeln Sie sie mit dickem Papier oder Stoff.

KRAFTSTOFFSYSTEM

Kraftstoffstabilisatoren sind eine geeignete Alternative, um die Bildung klebriger Ablagerungen während der Lagerung zu minimieren. Geben Sie Stabilisator zu dem Benzin im Kraftstofftank oder im Kraftstoffbehälter.

Beachten Sie dabei stets die Anweisungen auf der Stabilisatorverpackung. Lassen Sie den Motor nach Zugabe des Stabilisators mindestens 5 Minuten lang laufen.

MOTOR

- Entfernen Sie die Zündkerze, und füllen Sie 1 Teelöffel Motoröl für Zweitaktmotoren durch die Zündkerzenöffnung ein. Ziehen Sie langsam am Starterseil 8 bis 10 Mal, um das Öl gleichmäßig zu verteilen.
- Ersetzen Sie die Zündkerze durch eine neue Zündkerze des empfohlenen Typs und Wärmewerts.
- Reinigen Sie den Luftfilter.
- Prüfen Sie das gesamte Gerät auf lose Schrauben und Muttern. Ersetzen Sie alle beschädigten, defekten oder verschlissenen Bauteile.
- Verwenden Sie bei Beginn der nächsten Saison nur frisches Zweitaktgemisch im vorgeschriebenen Benzin-Öl-Verhältnis.

SONSTIGES

- Bewahren Sie Benzin nicht von einer Saison bis zur nächsten auf.
- Tauschen Sie den Kraftstoffkanister aus, wenn er zu rosten beginnt.

TECHNISCHE DATEN

TECHNISCHE DATEN

CS42 STE (SASA242MC)

Motor

Hubraum, cm ³	42
Hub, mm	32
Leerlaufdrehzahl, U/min	2800-3200
Leistung, kW	1,5/9000

Zündanlage

Zündkerze	Husqvarna HQT-1 •
Elektrodenabstand, mm	0,5

Kraftstoff- und Schmiersystem

Füllmenge Kraftstofftank, cm ³	300
Leistung der Ölpumpe bei 9.000 U/min, ml/min	4-8
Füllmenge Kraftstofftank, cm ³	200
Ölpumpe, Typ	Automatisch

Gewicht

Motorsäge ohne Schiene und Kette und mit leeren Tanks	4,9 kg
---	--------

Geräuschemissionen (siehe Hinweis 1)

Gemessene Schalleistung dB(A)	109
Schalleistungspegel, garantiert L _{WA} dB(A) – Europa	115

Lautstärke (siehe Hinweis 2)

Äquivalenter Schalldruckpegel am Ohr des Bedieners, dB(A)	98,7
---	------

Äquivalente Vibrationspegel, a_{hveq} (siehe Hinweis 3)

Vorderer Handgriff, m/s ²	5,22
Hinterer Griff, m/s ²	6,24

Kette und Schiene

Standard-Schienenlänge	35 cm, 40 cm, 45 cm
Empfohlene Schienenlängen	35 cm, 40 cm, 45 cm
Effektive Schnittlänge	34 cm, 39 cm, 44 cm
Kettenteilung	9,52 mm
Dicke der Treibglieder	1,3 mm
Antriebsradtyp/Anzahl Zähne	Spur/7
Kettengeschwindigkeit bei Vollgas, m/s	20

Hinweis 1: Umweltbelastende Geräuschemissionen, gemessen als Schalleistung (L_{WA}) gemäß EG-Richtlinie 2000/14/EG.

Hinweis 2: Äquivalente Schalldruckpegel, nach der ISO-Norm ISO 22868, werden berechnet als die zeitgewichtete energetische Summe der Schalldruckpegel bei verschiedenen Betriebsarten. Die typische Ausbreitungsklasse für einen äquivalenten Schalldruckpegel ist eine standardmäßige Ausbreitung von 1 dB(A).





















Hinweis 3: Äquivalente Vibrationspegel, nach der ISO-Norm ISO 22867, werden berechnet als die zeitgewichtete energetische Summe der Vibrationspegel bei verschiedenen Betriebsarten. Berichten zufolge liegt der äquivalente Vibrationspegel normalerweise bei einer Ausbreitungsklasse (Standardabweichung) von 1 m/s².

KOMBINATIONEN VON FÜHRUNGSSCHIENE UND SÄGEKETTE

Die nachfolgend aufgeführten Schneidausrüstungen sind für die in dieser Betriebsanleitung genannten Modelle zugelassen.

Führungsschiene				Sägekette	
Länge	Kettenteilung	Kettenstärke	Max.Anzahl Zähne des Umlenksterns	Typ	Treibglieder (Nr.)
35 cm	9,52 mm	1,3 mm	9T	UC83G/H37/91PX	52
40 cm (16 Zoll)	9,52 mm	1,3 mm	9T	UC83G/H37/91PX	56
45 cm (18 Zoll)	9,52 mm	1,3 mm	9T	UC83G/H37/91PX	62

SYMBOLES

<p>La machine peut être dangereuse ! Une utilisation imprudente ou inadéquate peut causer de graves blessures.</p>		<p>Émissions sonores dans l'environnement selon la directive de la Communauté européenne. Ces données sont indiquées dans le chapitre CARACTÉRISTIQUES TECHNIQUES et sur l'étiquette.</p>	
<p>Lisez attentivement et assimilez le manuel d'utilisation avant d'utiliser la machine.</p>		<p>Ce produit est conforme aux directives CE en vigueur.</p>	
<p>Portez toujours :</p> <ul style="list-style-type: none"> des protections pour les yeux, comme des lunettes antibrouillard et ventilées ou un masque de protection du visage un casque de protection homologué des protections d'oreilles (bouchons d'oreilles ou atténuateurs acoustiques) pour protéger votre ouïe 		<p>Ce produit est conforme aux directives EAC en vigueur.</p>	
<p>N'utilisez jamais une tronçonneuse en la tenant seulement d'une main.</p>		<p>Ce produit est conforme à la législation australienne en vigueur sur la compatibilité électromagnétique (CEM).</p>	
<p>L'opérateur doit utiliser ses deux mains lorsqu'il fait fonctionner la tronçonneuse.</p>		<p>Utilisez de l'essence sans plomb et de l'huile deux temps à un ratio de 2 % (50:1).</p>	
<p>Évitez tout contact entre le nez du guide-chaîne et un objet.</p>		<p>Rapport essence/huile de 50:1.</p>	<p>50:1</p>
<p>Valeur de rebond mesurée maximale.</p>		<p>N'utilisez pas le mélange de carburant E15 ou E85.</p>	
<p>Niveau de pression acoustique pondéré A à 7,5 mètres (25 pieds) selon la « Protection of the Environment Operations (Noise Control) Regulation 2008 », réglementation Australienne de la Nouvelle-Galles du Sud relative à la lutte contre le bruit. Ces données sont indiquées sur l'étiquette.</p>		<p>Remplissage d'huile de chaîne.</p>	
<p>Le moteur s'arrête lorsque l'on coupe l'allumage en pressant sur le bouton d'arrêt.</p>		<p>Amorceur.</p>	
<p>Déverrouillez le frein de chaîne.</p>		<p>Verrouillez le frein de chaîne.</p>	
<p>Frein de chaîne :</p> <ul style="list-style-type: none"> non verrouillé (gauche) verrouillé (droite) 		<p>Sens de rotation de la chaîne.</p>	

CONNAÎTRE SA MACHINE

LISEZ ATTENTIVEMENT CE MANUEL D'INSTRUCTIONS ET LES RÈGLES DE SÉCURITÉ AVANT D'UTILISER VOTRE TRONÇONNEUSE. Comparez les illustrations avec votre appareil pour vous familiariser avec l'emplacement des différents réglages et commandes. Conservez ce manuel à fins de référence.

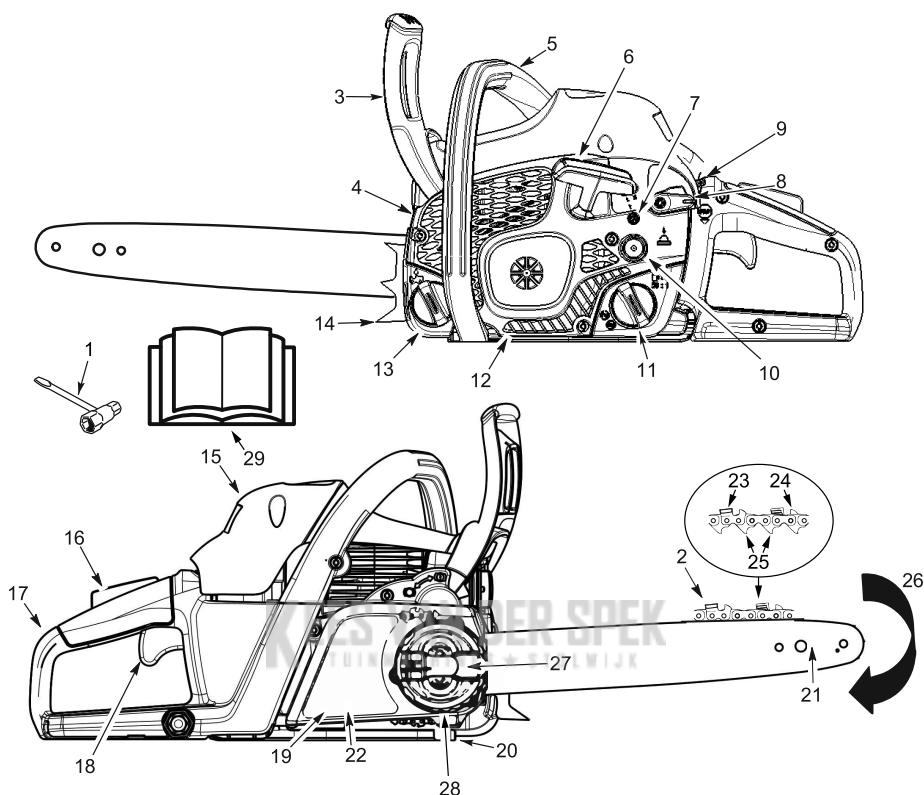

REMARQUE : l'apparence de votre produit peut varier par rapport à l'élément illustré.

1. Outil multi-usage	11. Bouchon de remplissage du mélange de carburant	21. Guide-chaîne
2. Chaîne	12. Corps du lanceur	22. Frein de chaîne
3. Arceau protecteur	13. Bouchon de remplissage d'huile du guide-chaîne et de la chaîne	23. Fraises
4. Silencieux	14. Crampon	24. Jauge de profondeur
5. Poignée avant	15. Capot de cylindre	25. Maillons entraîneurs
6. Cordon du lanceur	16. Blocage de l'accélération	26. Sens de déplacement de la chaîne
7. Vis de régime de ralenti	17. Poignée arrière	27. Bouton de retenue du guide-chaîne
8. Levier de démarrage	18. Gâchette d'accélération	28. Bague de tension de la chaîne
9. Bouton Marche/Arrêt	19. Carter de l'embrayage	29. Manuel
10. Poire d'amorçage (pompe à carburant)	20. Capteur de chaîne	

SÉCURITÉ

⚠ AVERTISSEMENT ! Débranchez toujours le fil de la bougie et éloignez-le pour éviter les risques de démarrage accidentel pendant la mise au point, le transport, et le réglage ou les réparations, sauf pour le réglage du carburateur.

INTRODUCTION

Une tronçonneuse est un outil de coupe de bois à haute vitesse. Vous devez respecter les précautions d'usage afin de réduire les risques d'accident.

Le non-respect des consignes de sécurité et des précautions peut être la cause d'accidents graves.

Si des situations non couvertes dans ce manuel se produisent, soyez prudent et faites preuve de bon sens.

Si vous avez besoin d'aide, contactez votre centre de services agréé ou appelez l'assistance clientèle.

ANTICIPATION

- Avant d'utiliser cet appareil, lisez attentivement cette notice et assurez-vous d'avoir bien compris tous les avertissements et les consignes de sécurité pour pouvoir les appliquer correctement.
- L'utilisation de cet appareil est réservée aux utilisateurs adultes qui ont compris et peuvent mettre en pratique les consignes de sécurité, les précautions d'usage et les instructions figurant dans cette notice.
- Portez un équipement de protection. Portez toujours des chaussures de sécurité avec semelle antidérapante et pointe en acier, des vêtements ajustés, des protections pour les jambes, des gants antidérapants, des protections pour les yeux comme un masque ou un écran facial avec aérateur, un casque homologué et des protecteurs d'oreilles (bouchons d'oreilles ou atténuateurs acoustiques). Les personnes qui utilisent souvent ce type d'outil doivent contrôler régulièrement leur audition étant donné que le bruit de la tronçonneuse peut être à l'origine de déficits auditifs. Attachez les cheveux longs (au-dessous des épaules).



- N'approchez aucune partie du corps de la chaîne pendant le fonctionnement du moteur.
- Éloignez les enfants et les autres personnes, ainsi que les animaux à au moins 10 mètres (30 pieds) de la zone de travail. Veillez à ne laisser personne et aucun animal s'approcher pendant la mise en marche ou l'utilisation de la tronçonneuse.
- Ne manipulez pas ou n'utilisez pas une tronçonneuse en cas de fatigue, fièvre, maladie, énervement ou après avoir consommé de l'alcool, des produits dopants ou des médicaments. Il est indispensable d'être dans de bonnes conditions physiques et mentales. Le travail de la tronçonneuse est fatigant. Si les conditions de l'utilisateur peuvent s'aggraver suite à des efforts, il doit

consulter un médecin avant d'utiliser la tronçonneuse.

- Prévoyez à l'avance l'utilisation de la tronçonneuse. Ne commencez pas la coupe avant d'avoir débarrassé la zone de travail, d'être dans une position stable et, si vous abattez des arbres, prévu une voie de repli.

UTILISATION DE VOTRE TRONÇONNEUSE

- N'utilisez jamais pas la tronçonneuse d'une seule main. L'utilisateur, ses assistants, les passants ou toute personne près de la zone de travail peuvent être grièvement blessés. Une tronçonneuse doit toujours être utilisée avec les deux mains.
- Utilisez exclusivement la tronçonneuse en extérieur, dans un lieu bien aéré.
- N'utilisez pas une tronçonneuse si vous êtes sur une échelle ou dans un arbre.

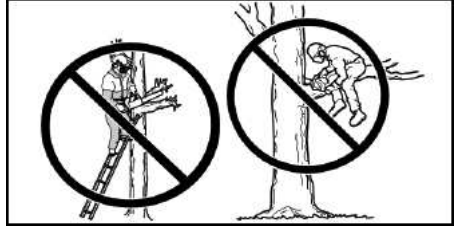

- Vérifiez que la chaîne ne risque pas d'entrer en contact avec un objet pendant le démarrage du moteur. Ne tentez jamais de démarrer la tronçonneuse si le guide-chaîne est dans une entaille.
- N'exercez pas de pression sur la tronçonneuse à la fin de la coupe. La pression peut entraîner une perte de contrôle de l'appareil une fois la coupe terminée.
- Arrêtez le moteur avant de poser la tronçonneuse.
- N'utilisez pas une tronçonneuse endommagée, mal réglée ou mal assemblée. Remplacez immédiatement le guide-chaîne, la chaîne, la protection des mains ou le frein de la chaîne en cas de rupture ou de détérioration.
- L'exposition prolongée à des vibrations pendant l'utilisation d'outils manuels équipés d'un moteur à essence peut être responsable de troubles vasculaires ou neurologiques au niveau des doigts, des mains et/ou des articulations chez les personnes sujettes à des troubles circulatoires ou des gonflements anormaux. Des lésions vasculaires chez les personnes saines ont été associées à une utilisation prolongée de ce type d'outils par temps froid. À l'apparition de symptômes, tels qu'un engourdissement, une douleur, un manque de force, un changement de couleur ou de texture de la peau ou une perte de sensibilité dans les doigts, les mains ou les articulations, arrêtez immédiatement d'utiliser cet outil et consultez un médecin. Un système anti-vibration ne garantit pas l'élimination de ces problèmes. Les personnes qui utilisent régulièrement des outils motorisés doivent surveiller attentivement leur condition physique et l'état de cet appareil.
- Le moteur à l'arrêt, saisissez manuellement la tronçonneuse avec le silencieux loin du corps, le guide-chaîne et la chaîne vers l'arrière, si possible protégés par une gaine.



COMPRENDRE LE REBOND

⚠ AVERTISSEMENT ! Évitez les rebonds. Ils peuvent entraîner des blessures graves. Le rebond est un brusque mouvement en arrière, vers le haut ou en avant du guide-chaîne qui se produit quand la chaîne près de l'extrémité supérieure du guide-chaîne entre en contact avec un objet tel qu'une bûche ou une branche ou quand le bois se referme et coince la chaîne dans l'entaille. Le contact avec un objet peut également se traduire par une perte de contrôle de la tronçonneuse.

ENTRETIEN DE VOTRE TRONÇONNEUSE

- Confiez toutes les opérations d'entretien à un atelier compétent, à l'exception des pièces énumérées dans la section relative à l'entretien. Par exemple, si des outils inadéquats sont utilisés pour déposer ou maintenir le volant lors de l'entretien de l'embrayage, la structure du volant peut être endommagée et provoquer son explosion.
- Assurez-vous que la chaîne de la tronçonneuse s'arrête lorsque la gâchette de l'accélérateur est relâchée. Dans le cas contraire, reportez-vous à la section ENTRETIEN pour le réglage du carburateur.
- N'apportez jamais de modifications à la tronçonneuse.
- Veillez à ce que les poignées soient propres et sèches, sans traces d'huile ou de carburant.
- Vérifiez que les bouchons de carburant et d'huile sont bien fermés et que toutes les vis et fixations sont bien en place.
- Utilisez uniquement des accessoires et pièces de rechange d'origine recommandés.
- Certaines régions exigent que la plupart des moteurs à combustion interne soient équipés d'un pare-étincelles. Si vous utilisez la tronçonneuse dans une région où de telles réglementations existent, vous êtes légalement responsable du maintien de l'état de fonctionnement de ces pièces. Le non-respect de cette consigne constitue une violation de la loi. Reportez-vous au chapitre ENTRETIEN pour plus d'informations sur l'entretien du pare-étincelles.

MANIPULATION DU CARBURANT

- Il est interdit de fumer pendant la manipulation de carburant ou l'utilisation de la tronçonneuse.
- Éliminez toutes les sources d'étincelles ou de flammes dans les zones de préparation du mélange ou de ravitaillement en carburant. Il ne doit pas y avoir de cigarettes, de flammes nues ou de travaux pouvant provoquer des étincelles. Laissez le moteur refroidir avant de faire le plein.
- Veillez à toujours disposer de dispositifs extincteurs à portée.
- Préparez le mélange et faites l'appoint de carburant en plein air, sur une surface dégagée ; stockez le carburant dans un endroit frais, sec et bien aéré ; utilisez un récipient homologué (avec marquage) pour le stockage du carburant. Essuyez les gouttes de carburant avant de démarrer la tronçonneuse.
- Déplacez-vous d'au moins 3 mètres (10 pieds) du lieu de ravitaillement en carburant avant de démarrer le moteur.
- Arrêtez le moteur et laissez refroidir la tronçonneuse dans une zone ininflammable, pas sur des feuilles sèches, de la paille, du papier, etc. Enlevez lentement le bouchon de carburant et remplissez l'unité.
- Rangez l'unité et le carburant dans un endroit à l'abri d'étincelles et de flammes provenant de chauffe-eau, de moteurs électriques ou d'interrupteurs, de fours, etc.

REBOND ROTATIONNEL

Le rebond rotationnel peut se produire quand la chaîne en mouvement entre en contact avec un objet à l'extrémité supérieure du guide-chaîne. En cas de contact, la chaîne peut entailler l'objet et s'arrêter pendant un instant. Le résultat est une réaction contraire rapide, qui détermine le recul violent du guide-chaîne vers l'opérateur.

REBOND DE PINCEMENT

Le rebond de coincement peut se produire quand le bois se referme et coince la chaîne en mouvement dans l'entaille le long de l'extrémité supérieure du guide-chaîne, ce qui provoque un arrêt brutal de la chaîne. Cet arrêt soudain cause l'inversion de la force de la chaîne nécessaire pour couper le bois et pousse la tronçonneuse dans le sens opposé à la rotation de la chaîne. La tronçonneuse est repoussée en arrière vers l'utilisateur.

PULL-IN

Le « pull-in » peut se produire quand la chaîne en mouvement heurte un objet dans le bois pendant la coupe le long de la partie inférieure du guide-chaîne, ce qui provoque l'arrêt brutal de la chaîne. Cet arrêt soudain pousse la tronçonneuse vers l'avant et loin de l'opérateur, ce qui peut lui faire facilement perdre le contrôle de la tronçonneuse.

LIMITER LES RISQUES DE REBONDS

- Il est important de comprendre les causes des rebonds. En sachant reconnaître les principales causes des rebonds, il est possible de réduire l'effet de surprise qui contribue fortement aux accidents.
- Ne laissez jamais la pointe du guide-chaîne entrer en contact avec des objets quand la chaîne est en mouvement.
- Veillez à ce que la zone de travail ne soit pas encombrée par d'autres arbres, des branches, des pierres, des barrières, des souches, etc. Éliminez ou évitez les obstacles que la chaîne pourrait heurter pendant la coupe. Lors de la coupe d'une branche, ne laissez jamais le guide-chaîne entrer en contact avec la branche ou avec un objet situé à proximité.
- Maintenez la chaîne toujours affûtée et correctement tendue. Une chaîne lâche ou émoussée augmente les risques de rebond. Respectez les instructions du fabricant de la chaîne pour son affûtage et son entretien. Contrôlez régulièrement la tension de la chaîne, moteur éteint. Ne réalisez jamais cette opération avec le moteur allumé. Après le réglage de la tension de la chaîne, assurez-vous que les écrous du guide-chaîne sont correctement serrés.
- Commencez et poursuivez la coupe à plein régime. Les risques de rebond augmentent si la chaîne se déplace plus lentement.
- Utilisez des coins d'abattage en plastique ou en bois. N'utilisez jamais du métal pour maintenir l'entaille ouverte.
- Coupez une bûche à la fois.
- Pénétrez très prudemment dans une entaille précédente.

- Ne tentez pas de couper en commençant par l'extrémité du guide-chaîne (coupes plongeantes).
- Faites attention aux bûches qui se déplacent ou aux forces qui pourraient refermer l'entaille et coincer la chaîne ou tomber à l'intérieur de la chaîne.
- Ne retournez pas la tronçonneuse lorsque le guide-chaîne est retiré d'une coupe par le dessous pendant le débitage.
- Utilisez le guide-chaîne à rebond réduit ou la chaîne à faible rebond spécifié pour votre tronçonneuse.

COMMENT GARDER LE CONTRÔLE

- Tenez toujours fermement la tronçonneuse à deux mains quand le moteur tourne et ne la laissez pas vous échapper. Une préhension ferme limite les rebonds et assure un meilleur contrôle de la tronçonneuse. Tenez les doigts de la main gauche de façon à ce qu'ils entourent les prises, le pouce sous le guidon avant. Tenez la main droite autour de la poignée arrière. Tous les utilisateurs, qu'ils soient droitiers ou gauchers, doivent appliquer cette préhension. Tendez le bras gauche ; l'épaule doit rester bloquée.
- Placez la main gauche sur le guidon avant de façon à ce qu'il soit aligné sur la main droite sur la poignée arrière lors du débitage. N'intervenez jamais les positions droite et gauche, quel que soit le type de coupe.
- Tenez-vous d'aplomb, le poids du corps uniformément réparti sur les deux pieds.
- Tenez-vous légèrement sur le côté gauche de la tronçonneuse pour éviter de laisser le corps en face de la chaîne.
- Ne vous éloignez pas trop. Il y a un risque de perte d'équilibre et donc de la maîtrise de la tronçonneuse.
- Ne coupez pas au-dessus de la hauteur d'épaule. Il est difficile de garder le contrôle de la tronçonneuse au-dessus de la hauteur de l'épaule.

DISPOSITIFS ANTI-REBOND

⚠ AVERTISSEMENT ! La tronçonneuse est dotée des dispositifs suivants pour limiter les risques de rebond ; toutefois, ces dispositifs n'éliminent pas totalement ce danger. Lorsque vous utilisez la tronçonneuse, vous ne devez pas confier entièrement votre sécurité à ces dispositifs. Vous devez respecter toutes les règles de sécurité, les précautions et les instructions d'entretien figurant dans cette notice pour limiter les risques de rebond et les autres forces pouvant entraîner des blessures graves.

GUIDE-CHAÎNE À REBOND RÉDUIT

Guide-chaîne à rebond réduit dispose d'une extrémité à petit rayon pour limiter la dimension de la zone de danger de rebond à la pointe du guide.

CHAÎNE À FAIBLE REBOND

La chaîne à faible rebond est équipée d'une jauge de profondeur et d'un maillon de protection qui dévie la force du rebond et permet la taille graduelle du bois.

ARCEAU PROTECTEUR

L'arceau protecteur est conçu pour diminuer le risque de contact avec la chaîne si la main gauche glisse en dehors du guidon avant.

La distance et « l'alignement » des mains assurées par le guidon avant et la poignée arrière contribuent à donner de l'équilibre et de la résistance pour contrôler le retournement de la tronçonneuse vers l'utilisateur en cas de rebond.

FREIN DE CHAÎNE

Le frein de chaîne est conçu pour arrêter immédiatement la chaîne en cas de rebond.

REMARQUE : nous ne déclarons pas, et vous ne devez pas croire que le frein de chaîne est une protection infaillible en cas de rebond. Ne vous reposez jamais uniquement sur les dispositifs dont votre tronçonneuse est équipée. Vous devez utiliser la tronçonneuse correctement et prudemment pour éviter les rebonds.

Les réparations du frein de chaîne doivent être effectuées par un atelier agréé. Portez la tronçonneuse chez le revendeur ou à l'atelier agréé le plus proche.

MONTAGE

⚠ AVERTISSEMENT : si la tronçonneuse est livrée assemblée, répétez toutes les opérations pour vous assurer qu'elle est correctement montée et que tous les éléments de fixation sont parfaitement bloqués. Portez toujours des gants de protection lors de la manipulation de la chaîne. La chaîne est très affilée et peut causer des accidents même si elle ne se déplace pas !

DÉPOSE DU CARTER DE L'EMBRAYAGE

REMARQUE : le frein de chaîne doit être déverrouillé avant de déposer ou de réinstaller le carter de l'embrayage sur la tronçonneuse. Pour déverrouiller le frein de chaîne, tirez l'arceau protecteur aussi loin que possible vers la poignée avant (reportez-vous à l'illustration).

1. Assurez-vous que le frein de chaîne ne s'est pas déverrouillé en amenant la protection anti-rebond contre l'étrier de la poignée avant.

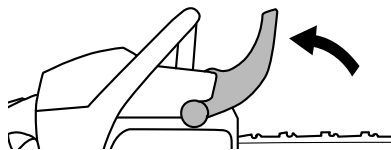

2. Desserrez le bouton de retenue du guide-chaîne et retirez-le complètement en soulevant le levier et en le tournant dans le sens contraire des aiguilles d'une montre.

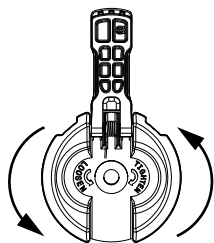

3. Déposez le carter de l'embrayage.

REMARQUE : si le carter de l'embrayage ne peut pas être facilement retiré de la tronçonneuse, assurez-vous que le frein de la chaîne est déverrouillé en tirant la protection anti-rebond aussi loin que possible vers la poignée avant.

4. Déposez la cale en plastique (A) utilisée pour le transport (le cas échéant).

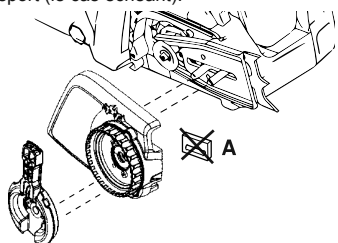

FIXATION DU CRAMPON

(S'il n'est pas déjà fixé)

Le crampon peut servir de pivot pendant la coupe. Fixez le crampon avec les deux vis, comme illustré.

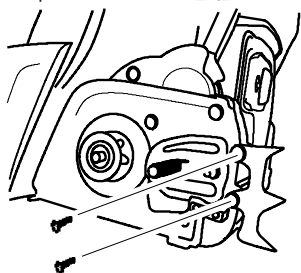

FIXATION DU GUIDE-CHAÎNE

(S'il n'est pas déjà fixé)

Une goupille et une vis de réglage sont utilisées pour régler la tension de la chaîne. Lors de l'assemblage du guide-chaîne, il est très important que la goupille de réglage située sur la vis de réglage soit en face d'un trou au niveau du guide-chaîne. Le fait de tourner la vis fait monter et descendre la goupille de réglage. Repérez cette goupille de réglage avant de commencer à monter le guide-chaîne sur la tronçonneuse. Reportez-vous à l'illustration suivante.

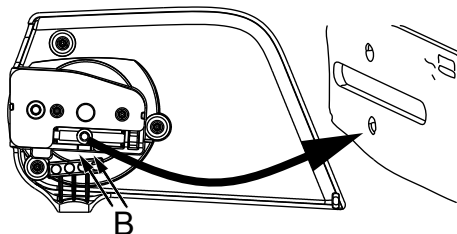

1. Tournez la bague de réglage jusqu'à ce que la goupille de réglage soit positionnée entre les repères (B) sur le carter de l'embrayage. Ceci doit permettre à la goupille de réglage d'être pratiquement dans la bonne position.
2. Faites glisser le guide-chaîne avec la chaîne sur ses écrous contre la roue dentée du tambour d'embrayage. Les fraises doivent être tournées dans le sens de rotation.

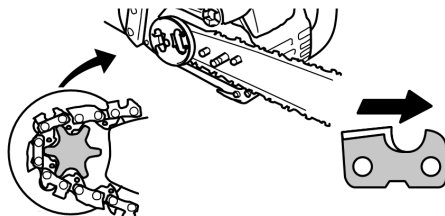

3. Assurez-vous que les maillons d'entraînement s'engagent dans le pignon d'entraînement et que la chaîne est correctement placée sur le guide-chaîne.
4. Installez le carter de l'embrayage et insérez la goupille de réglage dans la découpe à l'intérieur du guide-chaîne.
5. Installez le bouton de retenue du guide-chaîne en le serrant à la main uniquement. Une fois la chaîne tendue, vous devrez serrer le bouton de retenue du guide-chaîne.

TENSION DE LA CHAÎNE

(Y compris les tronçonneuses dont la chaîne est déjà installée)

⚠ AVERTISSEMENT : si la scie est utilisée avec une chaîne lâche, cette dernière peut sauter en dehors du guide-chaîne et provoquer de graves lésions corporelles à l'opérateur et/ou s'endommager au point d'être inutilisable par la suite. Si la chaîne saute en dehors du guide-chaîne, vérifiez qu'aucun maillon entraîneur n'a été endommagé. Une chaîne endommagée doit être réparée ou remplacée.

La tension de la chaîne est très importante. La chaîne s'allonge au cours de son utilisation. Ce phénomène est particulièrement visible au cours des premières utilisations de la tronçonneuse. Vérifiez toujours la tension de la chaîne avant de mettre la tronçonneuse en marche.

La tension d'une chaîne neuve doit être vérifiée fréquemment pendant son rodage.

Une tension correcte est synonyme de bonne capacité de coupe et de longue durée de vie.

CONTRÔLE DE LA TENSION

Faites tourner la chaîne autour de son guide à l'aide d'un tournevis. Si la chaîne ne tourne pas, elle est trop serrée. Si la chaîne est trop lâche, elle fléchira sous le guide-chaîne.

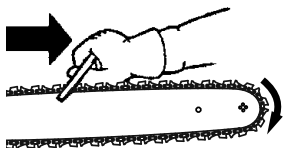

REMARQUE : la chaîne est correctement tendue lorsque son poids ne la fait pas fléchir au-dessous du guide-chaîne (la tronçonneuse en position verticale), et qu'elle se déplace librement autour du guide-chaîne.

RÉGLAGE DE LA TENSION

1. Soulevez le levier du bouton de retenue du guide-chaîne et faites 1 tour dans le sens contraire des aiguilles d'une montre pour desserrer le carter de l'embrayage.

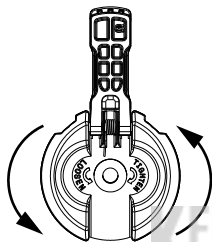

REMARQUE : lors du réglage de la tension de la chaîne, assurez-vous que le bouton de retenue du guide-chaîne est serré à la main uniquement. Essayez de régler la tension de la chaîne lorsque le bouton de retenue du guide-chaîne est serré peut provoquer des dommages.

2. Tournez la bague de tension dans le sens des aiguilles d'une montre jusqu'à ce que la chaîne touche la partie inférieure du rail du guide-chaîne.

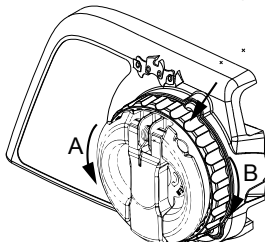

A = sens contraire des aiguilles d'une montre (desserrer)

B = sens des aiguilles d'une montre (serrer)

3. Remplacez le levier du bouton de retenue du guide-chaîne dans sa position d'origine.

⚠ AVERTISSEMENT : le non-retour du levier du bouton de retenue du guide-chaîne dans sa position d'origine pourrait entraîner de graves blessures corporelles ou endommager la tronçonneuse.

MANIPULATION DU CARBURANT

REMPLISSAGE DU RÉSERVOIR DE CARBURANT

⚠ AVERTISSEMENT : enlevez lentement le bouchon du réservoir de carburant

IMPORTANT : cet équipement est conçu pour fonctionner avec de l'essence sans plomb ayant un indice minimal d'octane de 90 (RON) avec un mélange d'éthanol de 10 % maximum par volume (E-10). Avant utilisation, mélangez de l'essence et de l'huile synthétique de bonne qualité pour moteur 2 temps refroidi par air dans une proportion de 50:1.

N'UTILISEZ JAMAIS d'huile pour véhicules automobiles ou pour bateaux. Ces huiles peuvent endommager le moteur. Pour le mélange, respectez les instructions figurant sur le bidon. Après avoir ajouté l'huile à l'essence, agitez quelques instants le bidon afin d'obtenir un mélange homogène. Lisez et respectez toujours les consignes de sécurité relatives au carburant avant de remplir votre machine. Achetez l'essence par quantités pouvant être utilisées dans les 30 jours pour assurer sa fraîcheur.

MISE EN GARDE : n'utilisez jamais d'essence pure dans votre machine. Cela pourrait occasionner des dommages permanents au moteur et annuler la garantie limitée. N'utilisez pas de carburants alternatifs, notamment des carburants contenant plus de 10 % d'éthanol en volume (E-15, E-85) ou du carburant contenant du méthanol. L'utilisation de ces carburants peut causer d'importantes baisses de rendement du moteur et des problèmes de longévité.

Essence, litres	Huile deux temps, litres
5	0,10
10	0,20
15	0,30
20	0,40

GRAISSAGE DU GUIDE-CHAÎNE ET DE LA CHAÎNE

Le guide-chaîne et la chaîne doivent être lubrifiés en permanence. La lubrification est assurée par un système de graissage automatique lorsque le réservoir d'huile est rempli. Une chaîne et un guide-chaîne mal lubrifiés se détériorent rapidement.

Une quantité insuffisante d'huile entraîne surchauffe qui se traduit par l'apparition de fumée sortant de la chaîne et/ou par la décoloration du guide-chaîne.

Par temps très froid, l'huile s'épaissit. Il est alors nécessaire de diluer l'huile de guide-chaîne et de chaîne avec une petite quantité (5 à 10 %) de carburant diesel n° 1 ou de kérosène. L'huile de guide-chaîne et de chaîne doit s'écouler librement pour que le système d'huile puisse pomper suffisamment d'huile pour assurer une lubrification adéquate.

L'huile de guide-chaîne et de chaîne est recommandée pour protéger votre tronçonneuse

contre une usure excessive due à la chaleur et au frottement. Si l'huile de guide-chaîne et de chaîne n'est pas disponible, utilisez une huile de bonne qualité d'indice SAE 30.

- N'utilisez jamais d'huile utilisée pour la lubrification du guide et de la chaîne.
- Éteignez toujours le moteur avant d'enlever le bouchon du réservoir d'huile.

DÉMARRAGE ET ARRÊT

INSPECTION AVANT UTILISATION

Avant chaque utilisation de la machine, effectuez les étapes suivantes :

- Vérifiez le niveau du mélange de carburant
- Vérifiez le graissage du guide-chaîne
- Vérifiez l'affûtage de la chaîne

REMARQUE : l'affûtage de la chaîne est un travail complexe qui nécessite des outils spéciaux. Il est conseillé de demander à un professionnel d'affûter la chaîne.

- Vérifiez la tension de la chaîne
- Inspectez et nettoyez le guide-chaîne
- Vérifiez l'absence de pièces endommagées
- Vérifiez le serrage des bouchons
- Vérifiez que les éléments d'assemblage sont correctement fixés
- Vérifiez l'absence de pièces desserrées
- Vérifiez l'absence de fuite d'huile et de carburant

REMARQUE : il est normal d'observer une petite quantité d'huile sous la tronçonneuse après l'arrêt du moteur. Ne confondez pas ce phénomène avec une fuite d'huile du réservoir.

POSITION DE DÉMARRAGE

1. Posez la tronçonneuse sur une surface plane. L'équipement de coupe ne doit pas entrer en contact avec le sol. Assurez-vous que la chaîne est libre de tourner sans entrer en contact avec un objet.
2. Verrouillez le frein de chaîne en appuyant le protège-main vers l'avant.
3. Placez la main gauche sur le guidon et la main droite sur le cordon du lanceur. Appuyez sur la poignée arrière avec le pied droit pour stabiliser la tronçonneuse.
4. Suivez les instructions de démarrage.





DÉMARRAGE DU MOTEUR FROID

Pour démarrer la tronçonneuse, respectez les consignes suivantes. La scie à chaîne est dotée d'un autocollant de démarrage similaire à celui illustré ci-dessous :



 Avant de démarrer, assurez-vous que le frein de chaîne est verrouillé.

 Appuyez 10 fois sur la poire d'amorçage (pompe à carburant). Si le carburant n'est pas visible, appuyez à nouveau 10 fois sur la poire d'amorçage (pompe à carburant).
Remarque : Si la température extérieure est inférieure à 4 °C (40 °F), appuyez 15 fois.

 Déverrouillez, puis placez le levier de démarrage bleu en position supérieure (DÉMARRAGE).

 Avec la main droite, tirez fermement sur le cordon du lanceur jusqu'à ce que la machine démarre, ou 6 fois maximum.
Remarque : Si la machine ne démarre pas après avoir tiré 6 fois sur le cordon, répétez la procédure pour démarrer un moteur froid.

IMPORTANT : ne tirez pas complètement le cordon du lanceur pour éviter de le casser. Ne laissez pas le câble cordon du lanceur revenir brusquement en arrière. Tenez la poignée et laissez le câble se dérouler lentement.

 Laissez chauffer le moteur pendant 30 secondes.

 Avant d'accélérer à plein régime, tirez la protection anti-rebond vers la poignée avant. Le frein de chaîne est à présent déverrouillé.

Pressez la gâchette d'accélération pendant 10 secondes, puis relâchez la gâchette d'accélération pour régler un ralenti normal. Votre tronçonneuse est désormais prête à être utilisée.

AVERTISSEMENT : la chaîne ne doit pas se déplacer quand le moteur tourne au régime de ralenti. Si la chaîne se déplace au ralenti, reportez-vous à la section ENTRETIEN pour le réglage du carburateur.

AVERTISSEMENT : évitez tout contact avec le silencieux. Un silencieux chaud peut causer des brûlures graves.

AVERTISSEMENT : ne tentez pas de lancer ou de laisser tomber-démarrer la tronçonneuse. Ceci exposerait l'opérateur à un risque de blessure grave suite à la perte de contrôle de la tronçonneuse.

DÉMARRAGE D'UN MOTEUR CHAUD





 Avant de démarrer, assurez-vous que le frein de chaîne est verrouillé.

 Appuyez 10 fois sur la poire d'amorçage (pompe à carburant).
 $<4^{\circ}\text{C}=15\text{X}</math>$

 Placez le levier de démarrage bleu en position supérieure (DÉMARRAGE).

 Placez le levier de démarrage bleu en position inférieure (MARCHÉ).

 Avec la main droite, tirez fermement sur le cordon du lanceur jusqu'à ce que la machine démarre, ou 6 fois maximum.

 Avant d'accélérer à plein régime, tirez la protection anti-rebond vers la poignée avant. Le frein de chaîne est à présent déverrouillé.

Pressez la gâchette d'accélération pendant 10 secondes, puis relâchez la gâchette d'accélération pour régler un ralenti normal. Votre tronçonneuse est désormais prête à être utilisée.

DÉMARRAGE DIFFICILE (ou démarrage d'un moteur noyé)

REMARQUE : Si l'appareil ne démarre pas, il se peut que le carburant soit trop chaud.

REMARQUE : Utilisez toujours un nouveau carburant et limitez le temps de fonctionnement par temps chaud.

1. Placez l'appareil dans un endroit frais à l'abri des rayons du soleil.
2. Laissez l'appareil refroidir pendant 20 minutes au moins.
3. Appuyez maintes fois sur la poire d'amorçage pendant 10 à 15 secondes.
4. Observez la procédure relative au démarrage d'un moteur froid.

ARRÊT

Pour arrêter le moteur, basculez le bouton ARRÊT vers le bas.

AVERTISSEMENT : afin d'éviter tout démarrage involontaire, le capuchon de la bougie doit toujours être retiré de la bougie lorsque la machine est laissée sans surveillance.

FREIN DE CHAÎNE

⚠ AVERTISSEMENT : si la bande du frein est usée, trop fine, elle peut rompre au moment où le frein de chaîne sera actionné. Avec une bande de frein rompue, le frein n'arrêtera pas la chaîne. Le frein de chaîne doit être remplacé par un atelier agréé si une de ses pièces est usée jusqu'à atteindre une épaisseur inférieure à 0,5 mm (0,020 pouce). Les réparations du frein de chaîne doivent être effectuées par un atelier agréé.

Portez la tronçonneuse chez le revendeur ou à l'atelier agréé le plus proche.

Cette tronçonneuse est équipée d'un frein de chaîne. Le frein de chaîne est conçu pour arrêter immédiatement la chaîne en cas de rebond.

Le frein de chaîne à inertie se verrouille en poussant l'arceau protecteur vers l'avant soit manuellement (à la main), soit automatiquement (en cas de mouvement brusque).

Si le frein est déjà verrouillé, il se déverrouille en tirant l'arceau protecteur aussi loin que possible vers la poignée avant.

Lors de la coupe à la tronçonneuse, le frein de la chaîne doit être déverrouillé.

COMMANDE DE LA FONCTION DE FREINAGE

REMARQUE : le frein de chaîne doit être contrôlé plusieurs fois par jour. Le moteur doit tourner pendant cette opération.

C'est la seule circonstance pendant laquelle la tronçonneuse doit être posée au sol, le moteur en marche.

Posez la tronçonneuse par terre, sur une surface solide. Saisissez la poignée arrière avec la main droite et la poignée avant avec la main gauche. Poussez l'accélérateur à fond en appuyant à fond sur la gâchette de l'accélérateur. Activez le frein de chaîne en tournant le poignet gauche contre l'arceau protecteur sans pour autant lâcher prise autour de la poignée avant. La chaîne doit s'arrêter immédiatement.

VÉRIFICATION DE LA COMMANDE DE LA FONCTION D'ACTIVATION DE L'INERTIE

⚠ AVERTISSEMENT ! Le moteur doit être éteint pendant l'opération suivante.

1. Saisissez la poignée arrière avec la main droite et la poignée avant avec la main gauche.
2. Tenez la tronçonneuse à environ 40-45 cm (16-18 pouces) au-dessus d'une souche ou d'une autre surface en bois.
3. Lâchez la prise sur la poignée avant et utilisez le poids de la tronçonneuse pour laisser tomber le guide-chaîne en avant et entrer en contact avec la souche. Lorsque l'extrémité du guide frappe la souche, le frein doit s'activer.

TECHNIQUES DE TRAVAIL

ENTRAÎNEMENT À LA COUPE

Coupez quelques petites bûches d'essai en appliquant les techniques ci-dessous pour vous familiariser avec la tronçonneuse avant d'entamer une coupe plus importante.

- Pressez la gâchette d'accélérateur et laissez le moteur atteindre le régime maximum avant la coupe.
- Commencez à couper, le châssis de la tronçonneuse contre la bûche.
- Maintenez le moteur au régime maximum pendant toute la durée de la coupe.
- Laissez la chaîne couper toute seule. Exercez seulement une légère pression vers le bas. Si vous forcez lors de la coupe, vous risquez d'endommager le guide-chaîne, la chaîne ou le moteur.
- Relâchez la gâchette d'accélérateur dès que la coupe est terminée, en laissant le moteur au ralenti. Si vous utilisez la tronçonneuse à plein régime sans procéder à une coupe, vous risquez d'endommager inutilement la chaîne, le guide-chaîne et le moteur. Il est recommandé de ne pas faire tourner le moteur à plein régime plus de 30 secondes.
- Pour éviter de perdre le contrôle lorsque la coupe est terminée, n'exercez pas de pression sur la tronçonneuse à la fin d'une coupe.
- Arrêtez le moteur avant de poser la tronçonneuse après la coupe.

ABATTAGE D'UN ARBRE

PLANIFICATION

⚠ AVERTISSEMENT ! Vérifiez qu'il n'y a pas de branches mortes ou cassées susceptibles de tomber pendant la coupe et de vous blesser gravement. N'abattez pas d'arbres à proximité de bâtiments ou de câbles électriques si vous ne savez pas dans quelle direction l'arbre tombera, pendant la nuit à cause du manque de visibilité ou dans de mauvaises conditions atmosphériques telles que la pluie, la neige ou des vents forts, etc. Si l'arbre entre en contact avec une ligne électrique, avertissez immédiatement l'entreprise de service public concernée.

Prévoyez à l'avance l'utilisation de la tronçonneuse.

Dégagez la zone de travail. La zone autour de l'arbre doit être dégagée de façon à avoir une zone d'appui stable.

L'opérateur de la tronçonneuse doit toujours rester en amont du terrain afin d'éviter les troncs qui peuvent rouler ou glisser vers le bas après avoir été abattus.

Étudiez les conditions naturelles qui peuvent faire tomber un arbre dans une direction donnée.

Les conditions naturelles qui peuvent faire tomber un arbre dans une direction donnée incluent :

- La direction et la vitesse du vent.
- L'inclinaison de l'arbre. L'inclinaison d'un arbre pourrait ne pas être évidente en cas de terrain irrégulier ou de pente. Utilisez un fil à plomb ou un niveau pour déterminer la direction de l'inclinaison de l'arbre.
- Poids et branches d'un côté.
- Arbres et obstacles environnants.

Contrôlez l'éventuelle putréfaction du bois et les racines de l'arbre. Si le tronc est pourri, il peut se casser et tomber sur l'opérateur. Vérifiez qu'il n'y a pas de branches mortes ou cassées susceptibles de vous tomber dessus pendant la coupe.

Assurez-vous qu'il y a assez d'espace au sol autour de l'arbre. Respectez une distance de 2-1/2 longueurs d'arbre par rapport à la personne la plus proche ou à d'autres objets. Le bruit de moteur peut masquer un appel d'avertissement.

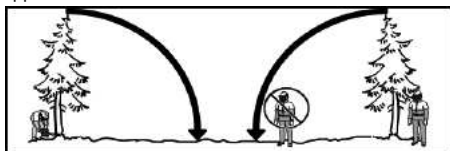

Enlevez la saleté, les pierres, l'écorce qui se détache, des épines, des crampons et le câble de l'arbre où des coupes doivent être faites.

Planifiez une voie de retraite dégagée en arrière et en diagonale par rapport à la trajectoire de chute de l'arbre. Notez la zone de danger (1), la voie de retraite (2) et la direction de chute (3) dans le schéma suivant.

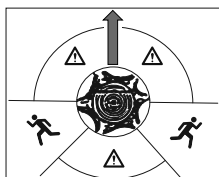

UTILISATION DE LA MÉTHODE DE L'ENTAILLE

La méthode de l'entaille est utilisée pour abattre de grands arbres. Une entaille est coupée du côté de l'arbre dans la direction de la chute voulue. Après une coupe d'abattage du côté opposé de l'arbre, l'arbre tendra à tomber dans l'entaille.

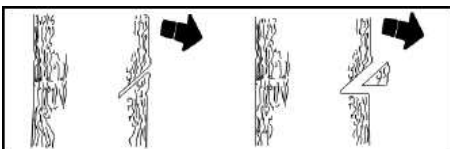

REMARQUE : si l'arbre présente de grosses racines en échasses, retirez-les avant de pratiquer l'entaille. Si vous utilisez la tronçonneuse pour retirer les racines en échasses, évitez tout contact entre la chaîne et le sol pour ne pas émauser cette dernière.

Pratiquez l'entaille en coupant par le dessus en premier. Coupez sur 1/3 du diamètre de l'arbre. Achevez ensuite l'entaille par le dessous. Une fois que l'entaille est effectuée, enlevez l'entaille du bois de l'arbre.

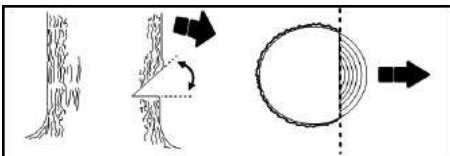

Après avoir enlevé le bois de l'entaille, effectuez la coupe d'abattage sur le côté opposé de l'entaille. Ceci s'effectue en effectuant une coupe de 5 centimètres (2 pouces) plus haute que le centre de l'entaille. Ceci laissera assez de bois non coupé entre la coupe d'abattage et l'entaille pour former une charnière. Cette charnière empêchera à

l'arbre de tomber dans la mauvaise direction.

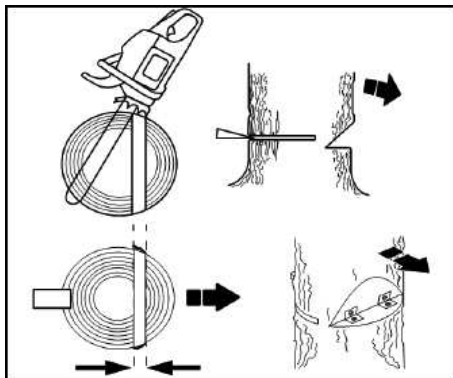

REMARQUE : avant que la coupe d'abattage soit achevée, utilisez des coins d'abattage pour ouvrir l'entaille si nécessaire, afin de maîtriser la direction de la chute. Pour éviter un rebond et d'endommager la chaîne, utilisez des coins d'abattage en bois ou en plastique, mais jamais en acier ou en fer.

Faites attention aux signes indiquant que l'arbre est prêt à tomber : craquements, élargissement de la coupe d'abattage ou mouvement dans les branches supérieures.

Lorsque l'arbre commence à tomber, arrêtez la tronçonneuse, posez-la et mettez-vous rapidement en retrait dans la zone prévue à cet effet.

NE coupez PAS à la tronçonneuse un arbre n'étant pas entièrement tombé. Soyez extrêmement prudent avec les arbres partiellement tombés qui peuvent être mal soutenus. Quand un arbre ne tombe pas complètement, mettez la tronçonneuse de côté et abaissez l'arbre avec un treuil, un palan ou un tracteur.

SCIAGE D'UN ARBRE TOMBÉ (DÉBITAGE)

Le débitage est le terme utilisé pour couper un arbre tombé à la longueur de bûche voulue.

AVERTISSEMENT ! Ne montez pas sur la bûche en train d'être coupée. Un morceau peut rouler et vous faire perdre l'équilibre. Ne restez pas en aval de la bûche en train d'être coupée.

POINTS IMPORTANTS :

- Coupez une bûche à la fois seulement.
- Coupez le bois rompu avec grand soin ; des morceaux de bois pointus peuvent être projetés vers l'opérateur.
- Utilisez un chevalet de sciage pour couper de petites bûches. Ne permettez jamais à une autre personne de tenir la bûche pendant la coupe et ne calez jamais la bûche avec une jambe ou un pied.
- Ne coupez pas dans une zone où des bûches, des branches et des racines sont enchevêtrées, par exemple dans une zone où une tempête est passée. Déplacez les bûches dans une zone dégagée avant la coupe en mettant à l'écart en premier les bûches exposées et dégagées.
- La chaîne ne doit rencontrer ni le sol ni tout autre obstacle pendant ou après le sciage.

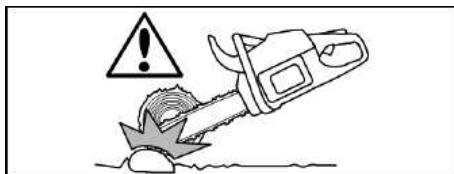

⚠ Avertissement ! Si la tronçonneuse se coince ou s'accroche dans une bûche, n'essayez pas de la forcer en dehors. Vous pourriez perdre le contrôle de la tronçonneuse, ce qui pourrait provoquer des lésions et/ou endommager la tronçonneuse. Arrêtez la tronçonneuse, introduisez un coin d'abattage en plastique ou en bois dans l'entaille jusqu'à ce que la tronçonneuse puisse être enlevée facilement. Remettez la tronçonneuse en marche et pénétrez de nouveau dans l'entaille en faisant attention. Afin d'éviter un rebond et d'endommager la chaîne, n'utilisez pas de coins d'abattage en métal. N'essayez pas de remettre la tronçonneuse en marche quand elle est coincée ou accrochée dans une bûche.



TYPES DE COUPES DE DÉBITAGE

La coupe par le dessus commence sur le haut de la bûche, le bas de la tronçonneuse contre la bûche. Lors de la coupe par le dessus, exercez une légère pression vers le bas.

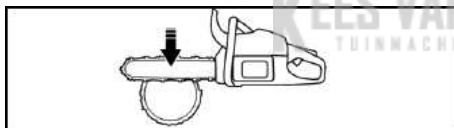

La coupe par le dessous consiste à couper sous la bûche, le haut de la tronçonneuse contre la bûche. Lors de la coupe par le dessous, exercez une légère pression vers le haut. Tenez la tronçonneuse fermement et maîtrisez-la. La tronçonneuse tendra à pousser dans votre direction.

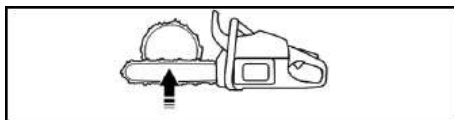

⚠ Avertissement ! Ne tournez jamais la tronçonneuse à l'envers pour couper par le dessous. La tronçonneuse ne peut pas être contrôlée dans cette position.

Effectuez toujours la première entaille sur le côté de compression de la bûche. Le côté de compression de la bûche est le côté sur lequel le poids de la bûche est concentré.

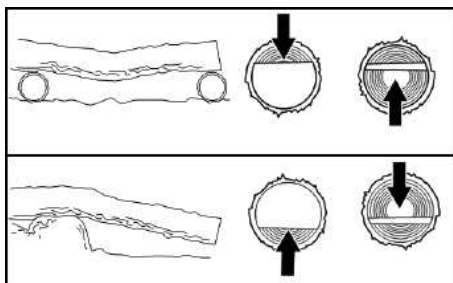

DÉBITAGE SANS SUPPORT

1. Coupez par le dessus sur 1/3 du diamètre de la bûche.
2. Retournez la bûche et terminez par une deuxième coupe par le dessus.

REMARQUE : faites attention aux bûches présentant un côté de compression afin d'éviter tout pincement de la tronçonneuse.

DÉBITAGE À L'AIDE D'UNE BÛCHE OU D'UN CHEVALET

1. Effectuez la première entaille sur le côté de compression de la bûche. La première entaille doit s'étendre sur 1/3 du diamètre de la bûche.
2. Terminez par la deuxième coupe.

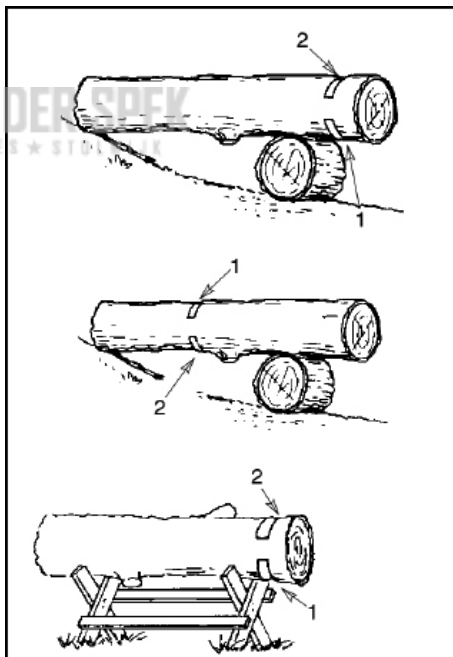

ÉBRANCHAGE

Ébranchez toujours un arbre après l'avoir coupé. L'ébranchage ne peut être effectué correctement et en toute sécurité qu'une fois l'arbre abattu.

Laissez les grosses branches au-dessous de l'arbre abattu pour soutenir l'arbre lorsque vous travaillez.

Commencez par la base de l'arbre abattu et travaillez vers le haut, en coupant les branches et les ramifications. Enlevez les petites branches d'un seul coup.

Maintenez l'arbre entre vous et la chaîne. Effectuez la coupe depuis le côté de l'arbre opposé à la branche sur laquelle vous travaillez.

Enlevez les branches plus grandes, en les soutenant selon les techniques de coupe décrites au chapitre DÉBITAGE SANS SUPPORT.

Coupez toujours par le dessus pour couper les petites branches qui pendent librement. La coupe par le dessous peut faire tomber les branches et coincer la tronçonneuse.

ÉLAGAGE

AVERTISSEMENT ! Limitez l'élagage à la hauteur de l'épaule ou en dessous. Ne coupez pas si les branches sont plus hautes que l'épaule. Confiez ce travail à un professionnel.

1. Effectuez la première coupe au tiers en passant par le bas de la branche.
2. Effectuez une deuxième coupe à travers toute la branche.
3. Effectuez une troisième coupe par le dessus en laissant un collet de 2,5 à 5 centimètres (1 à 2 pouces) par rapport au tronc.



Si un concessionnaire non agréé autre que votre centre de services agréé effectue des réparations sur le produit, l'entreprise peut ne pas payer pour les réparations dans le cadre de la garantie. Il est de la responsabilité du propriétaire de maintenir et d'effectuer l'entretien général.

SCHÉMA D'ENTRETIEN

Avant chaque utilisation

- Vérifiez le niveau du mélange de carburant
- Vérifiez le graissage du guide-chaîne
- Vérifiez la tension de la chaîne
- Vérifiez l'affûtage de la chaîne
- Vérifiez l'absence de pièces endommagées
- Vérifiez le serrage des bouchons
- Vérifiez que les éléments d'assemblage sont correctement fixés
- Vérifiez l'absence de pièces desserrées

Toutes les 5 heures*

- Inspectez et nettoyez le filtre à air

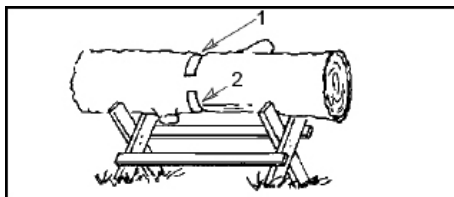

ÉLAGAGE ET TAILLE

AVERTISSEMENT ! Restez vigilant et soyez prêt à réagir en cas de rebond. Veillez à ce que la chaîne en mouvement n'entre jamais en contact avec d'autres branches ou objets au niveau de la pointe du guide-chaîne pendant l'élagage ou la taille. Ceci pourrait entraîner de graves accidents.

AVERTISSEMENT ! Ne grimpez jamais dans un arbre pour le tailler ou l'élaguer. Ne vous tenez jamais sur des échelles, des plateformes, des bûches ou dans une position qui pourrait vous faire perdre l'équilibre ou la maîtrise de la tronçonneuse.

IMPORTANT

- Travaillez lentement, en tenant fermement la tronçonneuse des deux mains. Gardez l'équilibre, les pieds bien d'aplomb sur le sol.
- Faites attention aux petites branches. Les petites branches peuvent se prendre dans la chaîne et causer un à-coup qui pourrait vous faire perdre l'équilibre. Procédez avec extrême prudence lors de la coupe de petites branches.
- Faites attention au recul de la tronçonneuse. Faites attention aux branches pliées ou sous pression. Évitez d'être heurté par la branche ou la tronçonneuse quand la tension dans les fibres du bois est libérée.
- Maintenez la zone de travail dégagée. Déblayez fréquemment les branches pour éviter de trébucher.

ENTRETIEN

AVERTISSEMENT : avant d'entreprendre l'entretien, débranchez la bougie, sauf pour les réglages du carburateur.

Il est recommandé de faire effectuer les contrôles et les réglages n'étant pas énumérés dans ce manuel par un atelier agréé.

RECOMMANDATIONS GÉNÉRALES

La garantie de cette unité ne couvre pas les pièces qui ont été soumises à un mauvais usage ou une négligence de la part de l'utilisateur. Pour bénéficier de la pleine valeur de la garantie, l'utilisateur doit entretenir l'unité conformément aux instructions de ce manuel. Certains réglages périodiques seront nécessaires afin d'entretenir correctement votre unité.

IMPORTANT : confiez à votre centre de services agréé toutes les réparations non décrites dans ce manuel d'instructions.

- Inspectez et nettoyez le frein de chaîne
- Inspectez et nettoyez le guide-chaîne

Toutes les 25 heures*

- Inspectez et nettoyez le pare-étincelles et le silencieux

Une fois par an

- Remplacez la bougie
- Remplacez le filtre à carburant
- Remplacez le filtre à air

* Chaque heure de fonctionnement correspond à environ 2 pleins de carburant.

PROCÉDURES D'ENTRETIEN

VÉRIFICATION DE LA PRÉSENCE DE PIÈCES ENDOMMAGÉES OU USÉES

Pour le remplacement de pièces endommagées ou usées, contactez un centre de services agréé.

REMARQUE : il est normal d'observer une petite quantité d'huile sous la tronçonneuse après l'arrêt du moteur. Ne confondez pas ce phénomène avec une fuite d'huile du réservoir.

- Interrupteur MARCHÉ/ARRÊT : assurez-vous que l'interrupteur MARCHÉ/ARRÊT fonctionne correctement en le basculant vers le bas. Assurez-vous que le moteur s'arrête, puis redémarrez le moteur et continuez.
- Réservoir de carburant : n'utilisez pas la tronçonneuse si le réservoir de carburant présente des signes de dommages ou de fuites.
- Réservoir d'huile : n'utilisez pas la tronçonneuse si le réservoir d'huile présente des signes de dommages ou de fuites.

VÉRIFICATION DE LA PRÉSENCE DES FIXATIONS ET DE PIÈCES DESSERRÉES

- Écrous de fixation du guide
- Chaîne
- Silencieux
- Protection du cylindre
- Filtre à air
- Vis de poignée
- Supports anti-vibration
- Corps du lanceur
- Arceau protecteur

VÉRIFICATION DU NIVEAU DE MÉLANGE DE CARBURANT

Reportez-vous à la rubrique RAVITAILLEMENT EN CARBURANT DU MOTEUR dans la section UTILISATION.

LUBRIFICATION

Reportez-vous à la rubrique GRAISSAGE DU GUIDE-CHAÎNE ET DE LA CHAÎNE dans la section UTILISATION.

INSPECTION ET NETTOYAGE DE L'UNITÉ ET DE SES ÉTIQUETTES

Après chaque utilisation, inspectez l'ensemble de l'appareil pour vérifier qu'aucune pièce n'est desserrée ou endommagée. Nettoyez l'unité et les étiquettes à l'aide d'un chiffon humide et un détergent doux.

Essayez l'appareil avec un chiffon propre et sec.

VÉRIFICATION DU FREIN DE CHAÎNE

Reportez-vous à la rubrique FREIN DE CHAÎNE dans la section UTILISATION.

NETTOYAGE DU FILTRE À AIR

⚠ AVERTISSEMENT : ne nettoyez pas le filtre dans de l'essence ou tout autre solvant inflammable pour éviter tout risque d'incendie ou des émissions de gaz nocifs.

Un filtre à air sale réduit la durée de vie et les performances du moteur. En outre, il augmente la consommation de carburant ainsi que les émissions nocives. Nettoyez toujours le filtre à air après 10 pleins de carburant ou 5 heures d'utilisation, au premier terme échu. Nettoyez le filtre plus fréquemment dans les conditions poussiéreuses. Un filtre à air usé ne peut jamais être complètement nettoyé. Il est conseillé de remplacer le filtre à air par un filtre neuf toutes les 50 heures d'utilisation, ou une fois par an, au premier terme échu.

1. Desserrez les trois vis (A) du capot de cylindre (B).
2. Retirez le capot du cylindre.
3. Retirez le couvercle du filtre à air (C) et le filtre à air (D).
4. Nettoyez le filtre à air avec de l'eau savonneuse chaude. Rincez-le dans de l'eau froide propre. Laissez-le sécher complètement à l'air avant de le réinstaller.
5. Réinstallez le filtre à air et le couvercle du filtre à air.
6. Réinstallez le capot du cylindre et les trois vis ; serrez fermement à 1,5-2 Nm (13-18 po-lb).

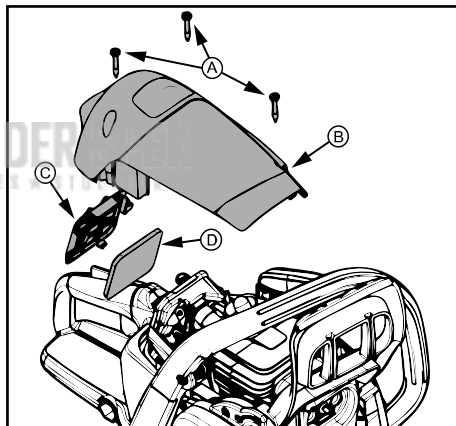

INSPECTION DU POT D'ÉCHAPPEMENT ET DU PARE-ÉTINCELLES

Quand l'appareil est utilisé, de la calamine s'accumule sur le pot d'échappement et le pare-étincelles. Celle-ci doit donc être éliminée pour éviter tout risque d'incendie ou de dysfonctionnement du moteur.

En cas de défaillances, remplacez le pare-étincelles.

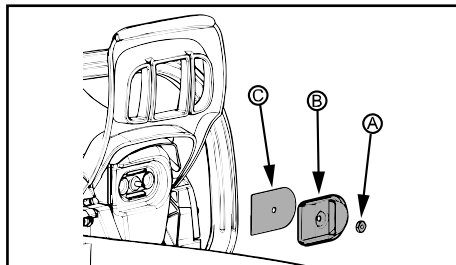

NETTOYAGE DU PARE-ÉTINCELLES

1. Desserrez et retirez l'écrou (A) du couvercle d'échappement (B).
2. Retirez le couvercle d'échappement.
3. Retirez la grille pare-étincelles (C). Manipulez le pare-étincelles avec précaution afin d'éviter de l'endommager.
4. Nettoyez délicatement le pare-étincelles à l'aide d'une brosse métallique. Remplacez le pare-étincelles si des fissures sont décelées.
5. Remplacez toutes les pièces cassées ou fissurées du silencieux.
6. Réinstallez la grille pare-étincelles, le couvercle d'échappement et l'écrou. Serrez fermement l'écrou à 2,8-4 Nm (25-35 po-lb).

REMPACEMENT DE LA BOUGIE

La bougie d'allumage doit être remplacée tous les ans pour garantir un démarrage facile et un meilleur fonctionnement du moteur. Le temps d'allumage est fixe et non réglable.

1. Desserrez les trois vis (A) du capot de cylindre (B).
2. Retirez le capot du cylindre.
3. Retirez la gaine de protection de la bougie (C).
4. Retirez la bougie (D) du cylindre, puis mettez-la au rebut.
5. Installez une bougie d'allumage neuve et serrez-la fermement à l'aide d'une clé à douille de 19 mm (3/4 pouce) à 20-34 Nm (15-25 pi-lb). L'écartement de la bougie doit être de 0,5 mm (0,02 pouce).
6. Remontez la gaine de protection de la bougie.
7. Réinstallez le capot du cylindre et les trois vis. Serrez fermement à 1,5-2 Nm (13-18 po-lb).

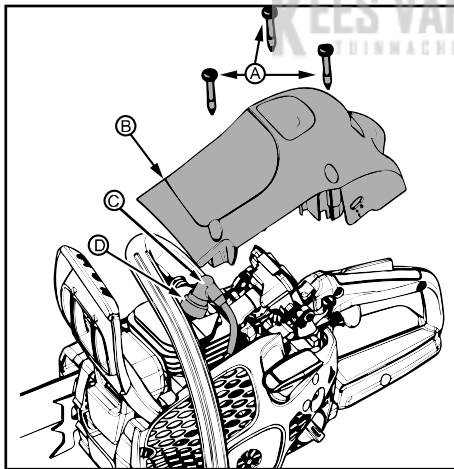

RÉGLAGE DU CARBURATEUR

⚠ AVERTISSEMENT : la chaîne se déplacera pendant pratiquement toute la durée de cette opération. Portez l'équipement de protection requis et respectez toutes les consignes de sécurité. La chaîne ne doit pas se déplacer au régime de ralenti.

Indications pour le réglage du régime de ralenti

Le carburateur a été soigneusement réglé en usine. Un réglage peut s'avérer nécessaire si une des conditions suivantes se manifeste

- La chaîne se déplace au ralenti. Reportez-vous à la procédure de RÉGLAGE DU RÉGIME DE RALENTI-T.
- La scie ne tourne pas au ralenti. Reportez-vous à la procédure de RÉGLAGE DU RÉGIME DE RALENTI-T.

Réglage du régime de ralenti-T

Laissez le moteur tourner au ralenti. Si la chaîne se déplace, le régime de ralenti est trop rapide. Si le moteur cale, le régime de ralenti est trop lent.

Réglez la vitesse jusqu'à ce que le moteur tourne sans mouvement de chaîne (régime de ralenti trop rapide) ou sans caler (régime de ralenti trop lent).

La vis de ralenti se trouve au-dessus de la poire d'amorçage (pompe à carburant) et porte la mention « T ».

Tournez la vis de ralenti (T) dans le sens des aiguilles d'une montre pour augmenter le régime du moteur.

Tournez la vis de ralenti (T) dans le sens contraire des aiguilles d'une montre pour diminuer le régime du moteur.

SYSTÈME DE REFROIDISSEMENT

La machine est équipée d'un système de refroidissement permettant d'obtenir une température de fonctionnement aussi basse que possible.

Le système de refroidissement est composé des éléments suivants:

- La prise d'air dans le lanceur
- La tôle-guide d'air
- Les ailettes de ventilation sur le volant
- Les ailettes de refroidissement sur le cylindre
- Le capot de cylindre (dirige l'air de refroidissement vers le cylindre)

Nettoyez le système de refroidissement avec une brosse après chaque utilisation, voire plus souvent dans des conditions difficiles. Un système de refroidissement sale ou colmaté provoque la surchauffe de la machine, endommageant le cylindre et le piston.

POUR AFFÛTER LA CHAÎNE

La lame de coupe

La partie coupante de la chaîne s'appelle la lame de coupe et comporte une dent (A) et une jauge de profondeur (B).

La profondeur de coupe de la lame est déterminée par la différence de hauteur entre les deux éléments, du réglage de la jauge de profondeur (C).

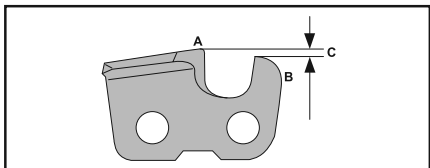

Quatre dimensions doivent être prises en compte lors de l'affûtage d'une dent :

- L'angle d'affûtage.

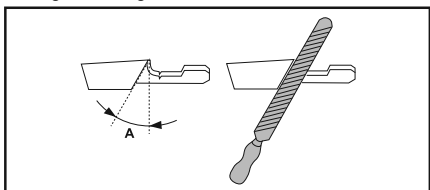

- L'angle d'impact.

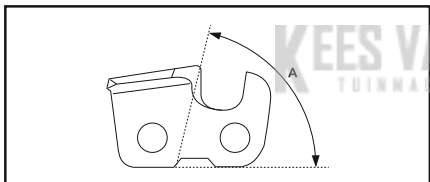

- La position de la lime.

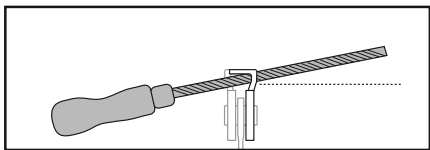

- Le diamètre de la lime ronde.

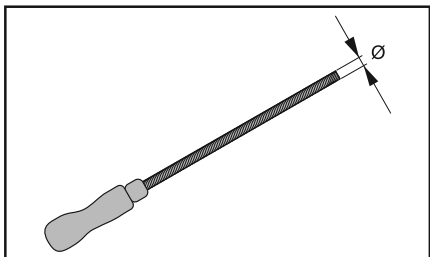

Pour affûter les dents de coupe

Utilisez une lime ronde et une jauge de profondeur pour affûter les dents de coupe. Consultez la section CARACTÉRISTIQUES TECHNIQUES de ce manuel pour en savoir plus sur la dimension préconisée de la lime et de la jauge utilisées dans la chaîne installée sur votre appareil.

1. Veillez à ce que la chaîne soit correctement tendue. Une tension insuffisante rend la chaîne instable latéralement, gênant ainsi l'affûtage de la chaîne.
2. Limez toutes les dents du même côté en premier. Limez ensuite les dents de coupe de la face intérieure et soulagez la lime sur le mouvement de retour.
3. Retournez l'appareil et limez les dents du côté opposé.
4. Limez de manière à amener toutes les dents à la même hauteur. Si la hauteur des dents de coupe est inférieure à 4 mm (5/32"), la chaîne est usée et doit être remplacée.

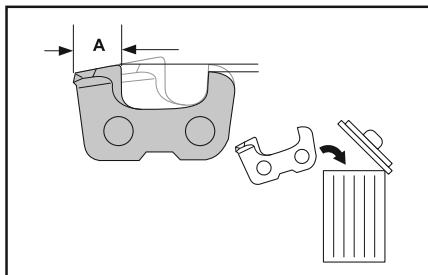

Pour régler la jauge de profondeur

Affûtez les dents de coupe avant de procéder au réglage de la jauge de profondeur. Quand la dent est affûtée (A), le réglage de jauge de profondeur (C) diminue. Pour conserver une performance de coupe maximale, le réglage de la jauge de profondeur (B) doit être abaissé au niveau recommandé. Consultez la section CARACTÉRISTIQUES TECHNIQUES de ce manuel pour trouver le réglage de jauge de profondeur adapté à votre chaîne.

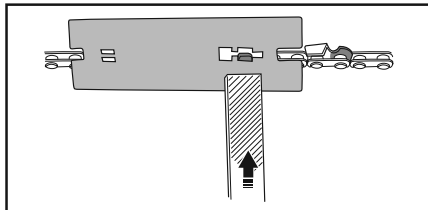
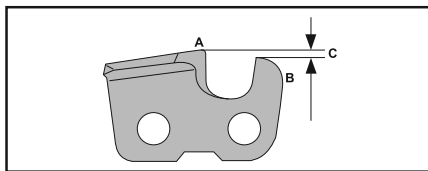

REMARQUE : cette recommandation suppose que les dents n'ont pas été anormalement réduites lors de l'affûtage.

Pour le réglage de la jauge de profondeur, utilisez une lime plate et un outil de jauge de profondeur.

1. Mettez l'outil de jauge de profondeur sur la chaîne de sciage. Vous trouverez des informations sur l'utilisation de l'outil de jauge de profondeur sur l'emballage.
2. Utilisez une lime plate pour retirer l'excès sur la partie qui dépasse de l'outil de jauge de profondeur. L'épaisseur est correcte quand vous pouvez passer la lime sur la jauge de profondeur sans ressentir de résistance.

GUIDE-CHAÎNE

Conditions nécessitant l'entretien du guide-chaîne :

- La scie coupe sur un côté ou à un angle.
- La scie doit être forcée à travers l'entaille.
- Alimentation en huile incorrecte du guide-chaîne/de la chaîne.

Vérifiez l'état du guide-chaîne à chaque affûtage de la chaîne. Un guide-chaîne usé cause des dommages à la chaîne et rend la coupe difficile.

Après chaque utilisation, éteignez la tronçonneuse en basculant l'interrupteur MARCHÉ/ARRÊT vers le bas, nettoyez ensuite toute la poussière de copeaux s'étant déposée sur le guide-chaîne et le trou de pignon.

Pour entretenir le guide-chaîne :

1. Desserrez et retirez les écrous du guide-chaîne et du carter de l'embrayage. Déposez le guide-chaîne et la chaîne de la tronçonneuse.
2. Nettoyez les orifices d'huile (A) et la rainure du guide-chaîne (B).

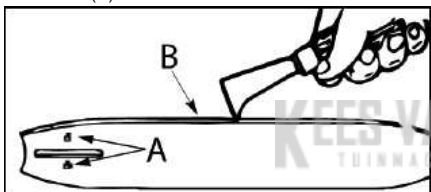

3. La formation de barbes sur les rails du guide-chaîne est un signe normal d'usure. Éliminez ces barbes à l'aide d'une lime plate.
4. Quand le rail est trop irrégulier, utilisez une lime plate pour rectifier les bords et les côtés à l'équerre.

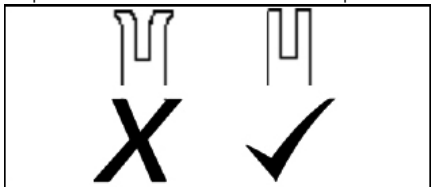

Remplacez le guide-chaîne quand la rainure est usée, quand le guide-chaîne est plié ou fissuré ou quand les rails atteignent des températures excessives ou sont ébréchés. Si un remplacement se révèle nécessaire, utilisez exclusivement le type de guide-chaîne spécifié dans la liste des pièces détachées de cette tronçonneuse ou sur l'autocollant situé sur la tronçonneuse.

RECHERCHE DE PANNES

TABLEAU DES PANNES

⚠ **AVERTISSEMENT** : éteignez toujours l'appareil et débranchez la bougie avant d'apporter les corrections recommandées ci-dessous, hormis celles qui impliquent que l'appareil fonctionne.

PANNE	CAUSE	SOLUTION
Le moteur ne démarre pas ou tourne seulement quelques secondes après avoir démarré.	<ol style="list-style-type: none"> 1. Moteur noyé. 2. Réservoir de carburant vide. 3. La bougie ne s'amorce pas. 4. Le carburant n'arrive pas au carburateur. 	<ol style="list-style-type: none"> 1. Reportez-vous à la rubrique « Démarrage difficile » dans la section DÉMARRAGE ET ARRÊT. 2. Remplissez le réservoir avec un mélange de carburant adéquat. 3. Installez une nouvelle bougie. 4. Vérifiez le niveau de saleté du filtre à carburant ; remplacez-le. Vérifiez si la ligne de carburant est entortillée ou fissurée ; réparez-la ou remplacez-la.
Le moteur ne tourne pas au ralenti correctement	<ol style="list-style-type: none"> 1. Le régime de ralenti a besoin d'être réglé. 2. Le carburateur a besoin d'être réglé. 	<ol style="list-style-type: none"> 1. Reportez-vous à la rubrique « Réglage du carburateur » dans la section ENTRETIEN. 2. Contactez un centre de services agréé.
Le moteur n'accélère pas, manque de puissance ou s'affaiblit sous une charge	<ol style="list-style-type: none"> 1. Le filtre à air est sale. 2. La bougie d'allumage est encrassée. 3. Frein de chaîne enclenché. 4. Le carburateur a besoin d'être réglé. 	<ol style="list-style-type: none"> 1. Nettoyez ou remplacez le filtre à air. 2. Nettoyez ou remplacez la bougie et espacez-la de nouveau. 3. Désengagez le frein de chaîne. 4. Contactez un centre de services agréé.
Le moteur fume de façon excessive.	<ol style="list-style-type: none"> 1. Quantité excessive d'huile mélangée à l'essence. 	<ol style="list-style-type: none"> 1. Réservoir de carburant vide, faites l'appoint de mélange correct de carburant.
La chaîne se déplace au régime de ralenti.	<ol style="list-style-type: none"> 1. Le régime de ralenti a besoin d'être réglé. 2. L'embrayage a besoin d'être réparé. 	<ol style="list-style-type: none"> 1. Reportez-vous à la rubrique « Réglage du carburateur » dans la section ENTRETIEN. 2. Contactez un centre de services agréé.

ENTREPOSAGE

Après chaque utilisation, procédez comme suit :

- Laissez refroidir le moteur et fixez l'unité avant de la remiser ou de la transporter.
- Rangez la tronçonneuse et le carburant dans un endroit bien ventilé à l'abri d'étincelles et de flammes provenant de chauffe-eau, de moteurs électriques ou d'interrupteurs, de fours, etc.
- Rangez la tronçonneuse avec toutes les protections en place et placez-la de telle manière qu'un objet tranchant ne puisse pas être la cause d'une blessure accidentelle.
- Remisez la tronçonneuse hors de portée des enfants.

REMISAGE SAISONNIER

Préparez votre unité pour la remiser en fin de saison ou si vous ne comptez pas l'utiliser pendant une période de plus de 30 jours.

Si votre tronçonneuse doit être remise pendant une période prolongée :

- Nettoyez soigneusement la tronçonneuse avant de l'entreposer.
- Remisez la machine dans un endroit propre et sec.
- Graissez légèrement les surfaces extérieures en métal et le guide-chaîne.
- Graissez la chaîne et enveloppez-la dans un papier ou un chiffon épais.

SYSTÈME DE CARBURANT

Le stabilisateur de carburant est un moyen acceptable pour minimiser la formation de dépôts de gomme pendant la période de remisage. Ajoutez un stabilisateur à l'essence dans le réservoir de carburant ou dans le conteneur de stockage de carburant.

Suivez les instructions de mélange figurant sur les conteneurs du stabilisateur. Faites tourner le moteur pendant au moins 5 minutes après avoir ajouté le stabilisateur.

MOTEUR

- Retirez la bougie et versez 1 cuillère à café d'huile moteur 2 temps à travers l'ouverture de la bougie. Tirez doucement sur le câble du démarreur 8 à 10 fois pour répartir l'huile.
- Remplacez la bougie par une nouvelle bougie du type et du degré thermique recommandé.
- Nettoyez le filtre à air.
- Vérifiez que tous les écrous, boulons et vis de l'appareil sont correctement serrés. Remplacez les pièces endommagées, usées ou cassées.
- Au début de la saison suivante, utilisez exclusivement du carburant frais ayant les bonnes proportions essence/huile.

AUTRES RECOMMANDATIONS

- N'entreposez pas d'essence pour la saison suivante.
- Remplacez le conteneur d'essence s'il commence à rouiller.

CARACTÉRISTIQUES TECHNIQUES

CARACTÉRISTIQUES TECHNIQUES

CS42 STE (SASA242MC)

Moteur

Cylindrée, cm ³	42
Course, mm	32
Régime de ralenti, tr/min	2 800-3 200
Puissance, kW	1,5/9 000

Système d'allumage

Bougie	Husqvarna HQT-1 •
Écartement des électrodes, mm	0,5

Système de graissage/de carburant

Capacité du réservoir de carburant, cm ³	300
Débit de la pompe à huile à 9 000 tr/min, ml/min	4-8
Capacité du réservoir d'huile, cm ³	200
Type de pompe à huile	Automatique

Poids

Tronçonneuse sans guide-chaîne, ni chaîne et avec réservoirs vides	4,9 kg (10,8 lb)
--	------------------

Émissions sonores (voir remarque 1)

Niveau de puissance sonore mesuré dB(A)	109
Niveau de puissance sonore, garanti L _{WA} dB(A) - Europe	115

Niveaux sonores (voir remarque 2)

Niveau de pression sonore équivalent au niveau de l'oreille de l'utilisateur, dB(A)	98,7
---	------

Niveaux de vibrations équivalents, a_{hveq} (voir remarque 3)

Poignée avant, m/s ²	5,22
Poignée arrière, m/s ²	6,24

Chaîne/guide-chaîne

Longueur de guide standard	35 cm (14 po), 40 cm (16 po), 45 cm (18 po)
Longueur de guide-chaîne préconisée	35 cm (14 po), 40 cm (16 po), 45 cm (18 po)
Longueur de coupe effective	34 cm (13,4 po), 39 cm (15,4 po), 44 cm (17,4 po)

Pas	9,52 mm (3/8 po)
Épaisseur des maillons entraîneurs	1,3 mm (0,050 po)
Type de roue d'entraînement/nombre de dents	Spur/7
Vitesse de chaîne à puissance maxi, m/s	20

Remarque 1 : émissions sonores dans l'environnement mesurées comme puissance sonore (L_{WA}) selon la directive européenne CE 2000/14/CE.

Remarque 2 : le niveau de pression sonore équivalent, selon la norme ISO 22868, correspond à la somme d'énergie pondérée en fonction du temps pour divers niveaux de pression sonore à différents régimes. La dispersion statistique type pour le niveau de pression sonore équivalent se traduit par une déviation standard de 1 dB (A).

















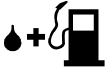

Remarque 3 : le niveau de vibrations équivalent, selon ISO 22867, correspond à la somme d'énergie pondérée pour les niveaux de vibrations à différents régimes. Les données reportées pour le niveau de vibrations équivalent montrent une dispersion statistique type (déviation standard) de 1 m/s².

COMBINAISONS DE GUIDE-CHAÎNES ET DE CHAÎNES

Les accessoires de coupe suivants sont homologués pour les modèles décrits dans ce manuel.

Guide-chaîne				Chaîne	
Longueur	Pas	Jauge	Rayon max. du nez	Type	Maillons entraîneurs (nb.)
35 cm (14 po)	3/8 po	1,3 mm (0,05 po)	9T	UC83G / H37 / 91PX	52
40 cm (16 po)	3/8 po	1,3 mm (0,05 po)	9T	UC83G / H37 / 91PX	56
45 cm (18 po)	3/8 po	1,3 mm (0,05 po)	9T	UC83G / H37 / 91PX	62

SYMBOLEN

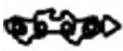
De machine kan gevaarlijk zijn! Onzorgvuldig of verkeerd gebruik kan leiden tot ernstig letsel.		Dit product voldoet aan de geldende EG-richtlijnen.	
Lees de gebruikershandleiding zorgvuldig door en zorg dat u de instructies hebt begrepen voordat u de machine gebruikt.		Dit product voldoet aan de geldende EAC-richtlijnen.	
Drag altijd: • oogbescherming zoals een geventileerde anticondensveiligheidsbril of dito gelaatscherm • een goedgekeurde veiligheidshelm • gehoorbescherming (oordoppen of oorkappen)		Dit product voldoet aan de Australische regelgeving voor elektromagnetische compatibiliteit (EMC).	
Bedien een kettingzaag nooit terwijl u deze slechts met één hand vasthoudt.		Gebruik ongelode benzine en tweetakolie in een mengverhouding van 2% (50:1).	
De gebruiker moet steeds beide handen gebruiken om de kettingzaag te bedienen.		Benzine-olieverhouding 50:1.	50:1
Vorkom dat de punt van de geleider in contact komt met enig voorwerp.		Gebruik geen E15- of E85- mengbrandstoffen.	
Gemeten maximale terugslagwaarde.		Zaagkettingolie aanbrengen.	
A-gewogen geluidsdrukkniveau op 7,5 meter (25 foot) volgens Australia NSW "Protection of the Environment Operations (Noise Control) Regulation 2008". Deze informatie staat vermeld op het label.		De motor wordt stopgezet, door de ontsteking met behulp van de stopschakelaar uit te schakelen.	
Geluidsemiszie naar de omgeving volgens de richtlijnen van de Europese Gemeenschap. Deze gegevens staan vermeld in het hoofdstuk TECHNISCHE GEGEVENS en op het label.		Brandstofpomp.	
		Kettingrem ontgrendelen.	
		Kettingrem vergrendelen.	
		Kettingrem: • ontgrendeld (links) • vergrendeld (rechts)	
		Draairichting van de ketting.	

KEN UW MACHINE

LEES DEZE HANDLEIDING EN VEILIGHEIDSVOORSCHRIFTEN VOORDAT U DE KETTINGZAAG GEBRUIKT. Vergelijk de afbeeldingen met uw machine, om vertrouwd te raken met de locatie van de verschillende bedieningselementen en afstelmechanismen. Bewaar deze handleiding zodat u deze later kunt raadplegen.

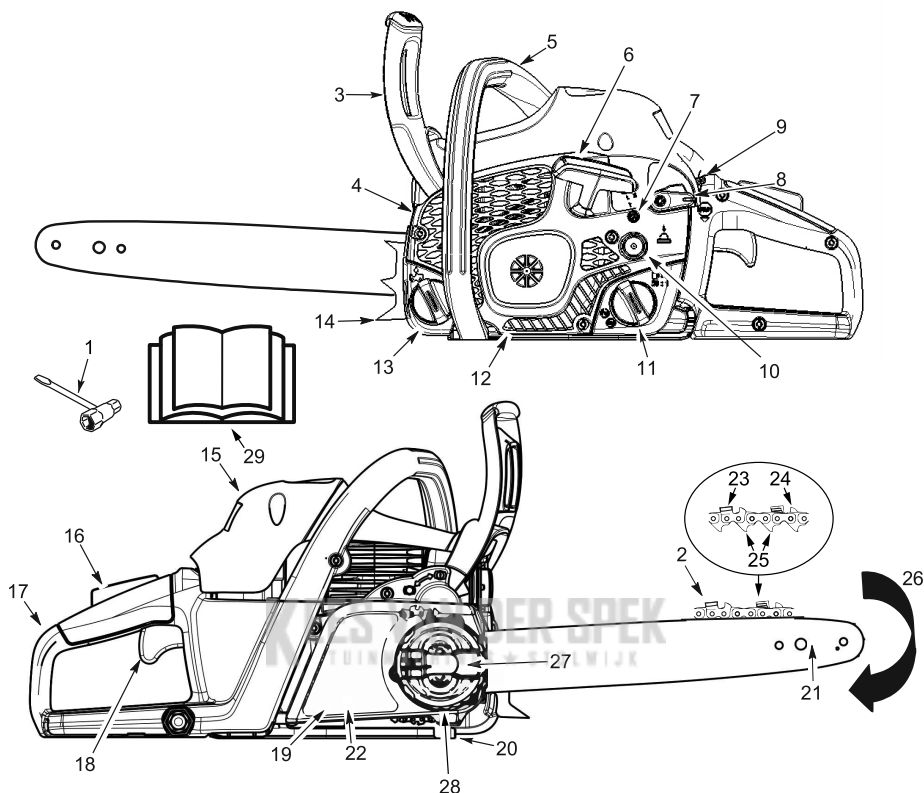

OPMERKING: Het uiterlijk van uw product kan afwijken van het weergegeven item.

1. Combiniërtang	11. Vuldop voor brandstofmengsel	21. Geleider
2. Ketting	12. Starterhuis	22. Kettingrem
3. Terugslagbeveiliging	13. Vuldop voor geleider- en kettingolie	23. Messen
4. Geluiddemper	14. Boomaanslag	24. Dieptesteller
5. Voorste handvat	15. Cilinderkap	25. Aandrijfschakels
6. Startkoord	16. Gashendelvergrendeling	26. Draairichting van de ketting
7. Schroef voor stationair draaien	17. Achterste handvat	27. Bevestigingsknop van geleider
8. Starthendel	18. Gashendel	28. Kettingspanring
9. On/Stop-schakelaar	19. Koppelingdeksel	29. Handleiding
10. Primerbalg van brandstofpomp	20. Kettingvanger	

VEILIGHEID

⚠ WAARSCHUWING! Koppel altijd de draad van de bougie los en plaats deze buiten het bereik van vonken van de bougie, om per ongeluk starten tijdens het opzetten, vervoeren, afstellen of repareren te voorkomen. Dit geldt niet bij het afstellen van de carburateur.

INLEIDING

Een kettingzaag is een snel zaaggereedschap voor hout. Er dienen speciale veiligheidsmaatregelen te worden genomen om het risico op ongelukken te verminderen.

Het niet opvolgen van alle veiligheidsregels en waarschuwingen kan ernstig letsel tot gevolg hebben.

Als zich een situatie voordoet die niet in deze handleiding wordt behandeld, dient u voorzichtigheid te betrachten en uw gezonde verstand te gebruiken. Als u hulp nodig hebt, neem dan contact op met uw erkende servicedealer of de klantenservice.

VOORUITPLANNEN

- Lees de gebruiksaanwijzing zorgvuldig tot u alle veiligheidsregels, waarschuwingen en instructies voor de bediening volledig begrijpt, voordat u het apparaat gebruikt.
- Dit apparaat mag uitsluitend worden gebruikt door volwassen gebruikers die de veiligheidsregels, waarschuwingen en instructies voor de bediening in deze gebruiksaanwijzing begrijpen en kunnen opvolgen.
- Draag beschermende uitrusting. Draag altijd veiligheidsschoenen met een stalen neus en antislipzool, nauwsluitende kleding, antisliphandschoenen voor zwaar gebruik, oogbescherming zoals een niet-condenserende geventileerde veiligheidsbril of dito gelaatscherm, een goedgekeurde veiligheidshelm en een goede gehoorbescherming (oordoppen of een gehoorkap). Regelmatige gebruikers moeten geregeld hun gehoor laten controleren aangezien lawaai van een kettingzaag gehoorschade kan veroorzaken. Haar op schouderlengte vastzetten.



- Houd alle lichaamsdelen uit de buurt van de ketting wanneer de motor draait.
- Houd kinderen, omstanders en dieren op een afstand van minimaal 10 meter (30 voet) van het werkgebied. Laat geen andere personen of dieren bij u in de buurt komen terwijl u de kettingzaag start of gebruikt.
- Bedien een kettingzaag niet wanneer u moe, ziek of overstuur bent, of wanneer u alcohol, drugs of medicijnen (hebt) gebruikt. U moet in een goede fysieke toestand verkeren en alert zijn. Werken met een kettingzaag is zwaar. Indien uw toestand zodanig is dat deze door zwaar werk

kan verslechteren, dient u een arts te raadplegen alvorens een kettingzaag te gebruiken.

- Plan uw zaagactiviteiten zorgvuldig van tevoren. Begin niet met zagen tot het werkgebied vrij is, u stevig staat en, bij het vellen van bomen, een gepland pad hebt om weg te lopen.

UW ZAAG BEDIENEN

- Bedien een kettingzaag nooit met één hand. Bediening met één hand kan leiden tot ernstig letsel voor de gebruiker, assistenten en/of omstanders. Een kettingzaag is bedoeld om met twee handen te gebruiken.
- Gebruik de kettingzaag alleen in een goed geventileerde buitenruimte.
- Gebruik de zaag niet vanaf een ladder of in een boom.

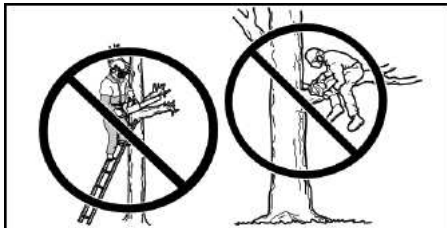

- Zorg ervoor dat de ketting geen voorwerpen kan raken terwijl u de motor start. Probeer de zaag nooit te starten wanneer de geleider in een zaaggroef zit.
- Oefen geen druk uit op de zaag wanneer een tak bijna is doorgezaagd. Hierdoor kunt u de controle over het apparaat verliezen wanneer de tak is doorgezaagd.
- Stop de motor voordat u het apparaat neerzet.
- Gebruik geen kettingzaag die beschadigd is, niet goed is afgesteld of niet compleet en veilig gemonteerd. Vervang de geleider, de ketting, de handbescherming of de kettingrem altijd onmiddellijk wanneer deze beschadigd of kapot is of om een andere reden is verwijderd.
- Blootstelling aan trillingen door langdurig gebruik van handgereedschappen op benzine kan letsel van de bloedvaten of zenuwbeschade in de vingers, handen en gewrichten veroorzaken bij mensen die aanleg hebben voor circulatieaandoeningen of abnormale zwellingen. Langdurig gebruik bij koud weer is in verband gebracht met schade aan bloedvaten bij overigens gezonde mensen. Indien symptomen optreden zoals gevoelloosheid, pijn, verlies van kracht, verkleuring of verandering van de huid, of verlies van het gevoel in de vingers, handen of gewrichten, staak dan het gebruik van het apparaat en raadpleeg een arts. Een antivibratiesysteem garandeert niet dat deze problemen kunnen worden voorkomen. Gebruikers die motorische gereedschappen continu en regelmatig gebruiken, dienen hun lichamelijke toestand en de toestand van het apparaat nauwlettend in de gaten houden.
- Zorg dat de motor is gestopt en draag de kettingzaag met de demper weggericht van uw lichaam en de geleider en ketting naar achteren, liefst afgeschermd met een hoes.



KENNIS VAN TERUGSLAG

⚠ WAARSCHUWING! Voorkom terugslag: deze kan ernstig letsel tot gevolg hebben. Terugslag is de achterwaartse, opwaartse of plotselinge voorwaartse beweging van de geleider die optreedt wanneer de ketting van de zaag vlakbij het bovenste uiteinde van de geleider in contact komt met een voorwerp zoals een stam of een tak, of wanneer het hout de ketting in de zaaggroef insluit. Daarnaast kan het in contact komen met een vreemd voorwerp in het hout leiden tot het verlies van de controle over de kettingzaag.

ONDERHOUD VAN UW ZAAG

- Al het onderhoud aan uw kettingzaag moet worden uitgevoerd door een gekwalificeerde servicedealer, met uitzondering van de zaken die staan vermeld in het hoofdstuk "Onderhoud" van deze handleiding. Als bijvoorbeeld het verkeerde gereedschap wordt gebruikt om het vliegwiel te verwijderen of vast te houden terwijl er onderhoud wordt uitgevoerd aan de koppeling, kan dit leiden tot constructieschade aan het vliegwiel, waardoor dit kan barsten.
- Controleer of de zaagketting stopt zodra de gashendel wordt losgelaten. Zie het hoofdstuk ONDERHOUD voor het afstellen van de carburateur.
- Pas de zaag nooit op enige wijze aan.
- Houd de handvatten droog, schoon en vrij van olie of brandstofmengsel.
- Zorg ervoor dat de brandstof- en oliedop, schroeven en bevestigingen altijd stevig zijn aangedraaid.
- Gebruik alleen de aanbevolen originele accessoires en vervangingsonderdelen.
- In sommige regio's bepaalt de wetgeving dat veel motortypes met interne verbranding moeten uitgerust zijn met een vonkenscherm. Als u een kettingzaag gebruikt in een regio waar een dergelijke wetgeving geldt, bent u wettelijk verantwoordelijk voor het onderhouden van de goede bedrijfsstaat van deze onderdelen. Als u dit niet doet, wordt dit beschouwd als een overtreding van de wet. Raadpleeg het gedeelte ONDERHOUD voor onderhoud aan het vonkenscherm.

BRANDSTOF HANTEREN

- Rook niet terwijl u brandstof hanteert of de zaag gebruikt.
- Zorg dat er zich geen bronnen van vonken of open vuur bevinden op de plaatsen waar brandstof wordt gemengd of omgegoten. Roken, open vuur en werkzaamheden die vonken kunnen veroorzaken, zijn hier verboden. Laat de motor afkoelen voordat u brandstof bijvult.
- Houd altijd een hulpmiddel voor brandblussen beschikbaar, voor het geval u dit nodig mocht hebben.
- Zorg dat u brandstof altijd buiten op braakliggende grond mengt en overgiert. Bewaar brandstof op een koele, goed geventileerde plaats en gebruik voor brandstofdoeleinden altijd een goedgekeurde, gemerkte container. Veeg gemorste brandstof weg voordat de zaag wordt gestart.
- Ga ten minste 3 meter (10 foot) bij de vulplaats vandaan voordat u de motor start.
- Zet de motor uit en laat de zaag afkoelen op een brandveilige plaats, niet op droge bladeren, stro, papier, enz. Verwijder langzaam de vuldop en vul brandstof bij.
- Bewaar het apparaat en de brandstof op een plaats waar brandstofdampen niet in aanraking kunnen komen met vonken, open vuur van boilers, elektromotoren, elektrische schakelaars, fornuizen enz.

ROTTERENDE TERUGSLAG

Roterende terugslag kan optreden wanneer de bewegende ketting in contact komt met een voorwerp aan het bovenste uiteinde van de geleider. Door dit contact kan de ketting zich in het voorwerp werken, waardoor de ketting even stopt. Het gevolg is een bliksemsnelle terugslagreactie die de geleider omhoog en in de richting van de gebruiker doet schieten.

TERUGSLAG DOOR VASTKLEMMING

Terugslag door vastklemming kan optreden wanneer het hout de bewegende ketting langs de bovenzijde van de geleider insluit en vastklemt in de zaaggroef, waardoor de ketting plotseling wordt gestopt. Dit plotselinge stoppen van de ketting kan resulteren in het omkeren van de kracht van de ketting die wordt gebruikt voor het zagen van hout, waardoor de zaag in de tegengestelde richting van de kettingrotatie gaat bewegen. De zaag wordt hierdoor teruggedreven naar de gebruiker.

INTREKKEN

Intrekken kan optreden wanneer de bewegende ketting in contact komt met een vreemd voorwerp in het hout in de zaaggroef aan de onderkant van de geleider, waardoor de ketting van de zaag plotseling wordt gestopt. Dit plotselinge stoppen trekt de zaag naar en weg van de gebruiker, waardoor deze gemakkelijk de controle over de zaag kan verliezen.

VERMINDEREN VAN HET RISICO OP TERUGSLAG

- Wees u ervan bewust dat terugslag kan optreden. Wanneer u in essentie begrijpt hoe terugslag werkt, kunt u het verrassingselement, dat een grote rol speelt bij ongelukken, verminderen.
- Laat de bewegende ketting nooit in contact komen met een voorwerp aan het uiteinde van de geleider.
- Houd het werkgebied vrij van obstakels zoals andere bomen, takken, stenen, hekken, stronken, enz. Verwijder of vermijd elk obstakel dat de ketting van uw zaag kan raken terwijl u zaagt. Laat de geleider bij het zagen van een tak geen contact maken met de tak of andere voorwerpen eromheen.
- Houd uw ketting scherp en op een goede spanning. Een losse of botte ketting kan het risico op het optreden van terugslaan vergroten. Volg de aanwijzingen van de fabrikant op ten aanzien van het slijpen en onderhoud van de ketting. Controleer de spanning met regelmatige tussenpozen en bij stilstaande motor, nooit terwijl de motor draait. Zorg ervoor dat de moeren van de geleider stevig aangedraaid worden nadat de ketting is gespannen.
- Begin te zagen op volle snelheid en blijf op volle snelheid zagen. Als de ketting langzamer beweegt, is er meer risico op het optreden van terugslag.
- Gebruik wiggen van kunststof of hout. Gebruik nooit metaal om de zaaggroef open te houden.
- Zaag één stam tegelijk.
- Wees bijzonder voorzichtig wanneer u de zaag in een bestaande zaaggroef brengt.

- Probeer niet te zagen vanaf het uiteinde van de geleider (steekzagen).
- Let op verschuiving van de stam en andere krachten die een zaaggroef kunnen sluiten en in de ketting terecht kunnen komen of deze kunnen vastklemmen.
- Draai de zaag niet wanneer u de geleider uit een kapsnede trekt tijdens het korten.
- Gebruik de geleider voor minder terugslag en de ketting voor minder terugslag die zijn gespecificeerd voor uw zaag.

DE CONTROLE HOUDEN

- Houd de zaag goed vast met beide handen wanneer de motor draait, en laat niet los. Door de zaag stevig vast te houden vermindert u de terugslag en houdt u meer controle over de zaag. Houd de vingers van uw linkerhand om de voorste handgreep en uw duim eronder. Houd uw rechterhand geheel om de achterste handgreep, of u nu rechts- of linkshandig bent. Houd uw linkerarm recht met geblokeerde elleboog.
- Tijdens het korten plaatst u uw linkerhand zodanig op de voorste handgreep, dat deze op een rechte lijn ligt met uw rechterhand op de achterste handgreep. Verwissel nooit uw linker- en rechterhand, ongeacht op welke manier u zaagt.
- Sta op beide voeten met uw gewicht gelijk verdeeld.
- Sta iets links van de zaag, zodat uw lichaam niet op één lijn staat met de zaagketting.
- Voorkom overstrekken. U kunt anders uit balans worden getrokken of geduwd en de controle over de zaag verliezen.
- Zaag nooit boven schouderhoogte. Het is moeilijk om de zaag onder controle te houden wanneer deze zich boven schouderhoogte bevindt.

EIGENSCHAPPEN VOOR VEILIGHEID BIJ TERUGSLAG

⚠ WAARSCHUWING! Uw zaag heeft de volgende voorzieningen om het gevaar van terugslag te beperken. Deze voorzieningen kunnen dit gevaar echter niet geheel elimineren. Gebruikers van een kettingzaag mogen niet puur op veiligheidsmechanismen vertrouwen. U moet alle veiligheids-, onderhouds- en algemene instructies in deze handleiding opvolgen om terugslag en andere krachten die ernstig letsel tot gevolg kunnen hebben, te helpen voorkomen.

GELEIDER VOOR MINDER TERUGSLAG

De geleider voor minder terugslag is ontworpen met een uiteinde met een kleine diameter, waardoor de omvang van de terugslaggevaarzone aan het uiteinde van de geleider wordt verkleind.

KETTING VOOR MINDER TERUGSLAG

Een ketting voor minder terugslag is ontworpen met een dieptesteller met profiel en een veiligheidsschakel die terugslagkrachten afleidt en het hout geleidelijk in de zaag laat bewegen.

HANDBESCHERMING VÓÓR

De handbescherming vóór is ontworpen om het risico te verminderen dat uw linkerhand de ketting raakt als uw hand van de voorste handgreep mocht glijden.

De afstand tussen uw handen en hun uitlijning, die door de voorste en achterste handgreep ontstaan, zorgen voor evenwicht en weerstand bij het onder controle houden van de draai beweging van de zaag in de richting van de gebruiker indien er terugslag optreedt.

KETTINGREM

De kettingrem is ontworpen om de ketting te stoppen als er terugslag optreedt.

OPMERKING: Wij bieden geen garanties en u mag niet aannemen dat de kettingrem u beschermt indien er terugslag optreedt. Vertrouw niet op de veiligheidsvoorzieningen die in uw zaag zijn geïntegreerd. U moet de zaag zorgvuldig en op de juiste wijze gebruiken, om terugslag te voorkomen.

Reparaties aan een kettingrem moeten worden uitgevoerd door een erkende servicedealer. Breng uw apparaat naar de servicedealer waar u het hebt gekocht, of anders naar de dichtstbijzijnde erkende hoofdservicedealer.

MONTEREN

⚠ WAARSCHUWING: Wanneer u de zaag geassembleerd hebt ontvangen, herhaalt u alle stappen om te garanderen dat het apparaat goed in elkaar is gezet en dat alle bevestigingsmiddelen goed vastzitten. Draag altijd handschoenen wanneer u de ketting hanteert. De ketting is scherp en u kunt zich er ook aan snijden wanneer deze niet beweegt!

de voorste handgreep te trekken.

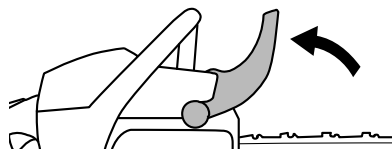

HET KOPPELINGSDEKSEL VERWIJDEREN

OPMERKING: De kettingrem moet worden ontgrendeld voordat u het koppelingsdeksel van de kettingzaag kunt verwijderen of aanbrengen. Om de kettingrem te ontgrendelen, trekt u de handbescherming vóór zo ver mogelijk naar achteren naar de voorste handgreep (zie afbeelding).

1. Controleer of de kettingrem in de ontgrendelde stand staat door de handbescherming vóór naar

2. Draai de bevestigingsknop van de geleider helemaal los en verwijder deze door de hendel op te tillen en linksom te draaien.

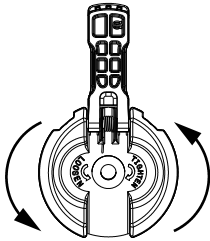

3. Verwijder het koppelingsdeksel.

OPMERKING: Als het koppelingsdeksel niet eenvoudig kan worden verwijderd van de kettingzaag, trekt u de handbescherming vóór zo ver mogelijk naar achteren naar de voorste handgreep, om er zeker van te zijn dat de kettingrem is ontgrendeld.

4. Verwijder het kunststof afstandsstuk voor transport (A), indien aanwezig.

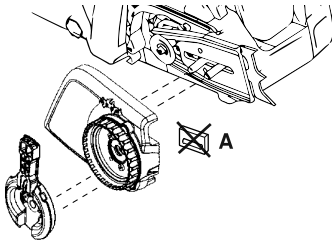

DE BOOMAANSLAG BEVESTIGEN (indien nog niet bevestigd)

De boomaanslag kan worden gebruikt als een draaipunt tijdens het zagen. Bevestig de boomaanslag met de twee schroeven, zoals weergegeven.

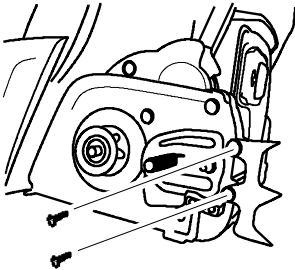

DE GELEIDER BEVESTIGEN (Indien nog niet bevestigd)

Een stelpen en schroef worden gebruikt om de spanning van de ketting af te stellen. Het is erg belangrijk bij het monteren van de geleider, dat de stelpen die zich op de stelschroef bevindt, overeenkomt met het gat in de geleider. Door aan de schroef te draaien, wordt de stelpen omhoog en omlaag bewogen langs de schroef. Plaats eerst deze stelpen voordat u de geleider op de zaag gaat monteren. Zie de volgende afbeelding.

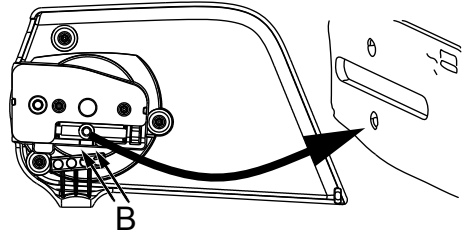

1. Draai aan de spanning tot de stelpen tussen de indicatormarkeringen (B) op het koppelingsdeksel staat. Hierdoor bevindt de stelpen zich ongeveer in de juiste positie.
2. Schuif de geleider met de ketting over de bouten tot de geleider tegen het kettingwiel van de koppelingstrommel aanligt. Zaagtanden moeten in de rotatierichting staan.

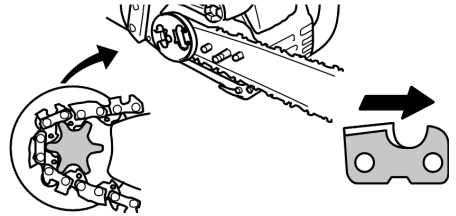

3. Controleer of de aandrijfschakels van de ketting goed op de kettingwiel aandrijving passen en of de ketting in de groef of de geleider zit.
4. Monteer het koppelingsdeksel en steek de stelpen in de opening van de geleider.
5. Breng de bevestigingsknop van de geleider slechts handvast aan. Zodra de ketting is gespannen, moet de bevestigingsknop van de geleider verder worden vastgedraaid.

KETTING SPANNEN

(inclusief apparaten waarop de ketting al is aangebracht)

⚠ WAARSCHUWING: Als de zaag wordt gebruikt met een losse ketting, kan de ketting van de geleider lopen, wat kan leiden tot ernstig letsel voor de gebruiker en/of schade aan de ketting die deze onbruikbaar maakt. Als de ketting van de geleider loopt, moet u iedere aandrijfschakel controleren op schade. Een beschadigde ketting moet worden gerepareerd of vervangen.

De kettingspanning is zeer belangrijk. Kettingen rekken op tijdens gebruik. Dit geldt met name voor de eerste keren dat u de zaag gebruikt. Controleer de kettingspanning elke keer voordat u de kettingzaag start.

Op een nieuwe ketting moet de kettingspanning vaak gecontroleerd worden tot de ketting goed "ingelopen" is.

Correct aangespannen kettingen geven goede bedrijfsprestaties en hebben een lange levensduur.

DE SPANNING CONTROLEREN

Gebruik een schroevendraaier om de ketting om de geleider te bewegen. Als de ketting niet draait, zit deze te strak. Als de ketting doorhangt aan de onderkant van de geleider, zit de ketting te los.

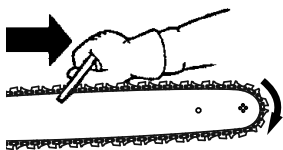

OPMERKING: De ketting is juist gespannen als deze niet door zijn eigen gewicht doorhangt aan de onderkant van de geleider (wanneer de kettingzaag rechtop wordt gehouden), maar de ketting nog wel vrij om de geleider kan bewegen.

DE SPANNING AFSTELLEN

1. Hef de hendel op de bevestigingsknop van de geleider en draai hem 1 slag linksom om het koppelingsdeksel los te draaien.

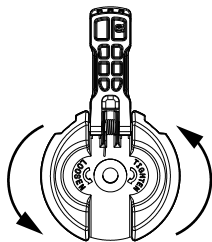

OPMERKING: Wanneer u de kettingspanning afstelt, moet de bevestigingsknop van de geleider slechts handvast zijn gedraaid. Als u probeert de ketting te spannen terwijl de bevestigingsknop van de geleider vastzit, kan hierdoor schade ontstaan.

2. Draai de spanning rechtsom tot de ketting volledig contact maakt met de onderkant van de geleiderail.

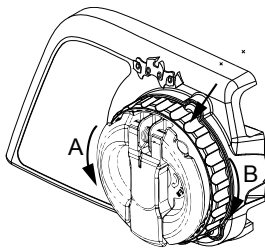

A = linksom (losdraaien)

B = rechtsom (aanhalen)

3. Zet de hendel op de bevestigingsknop van de geleider terug in de originele stand.

⚠ WAARSCHUWING: Het niet in de originele stand terugzetten van de hendel op de bevestigingsknop van de geleider kan leiden tot ernstig letsel of beschadiging van uw kettingzaag.

BRANDSTOFHANTERING

BRANDSTOFTANK VULLEN

⚠ WAARSCHUWING: Verwijder de dop langzaam als u brandstof bij wilt vullen.

BELANGRIJK: Dit apparaat is ontworpen voor gebruik van loodvrije benzine met een octaangetal van minimaal 90 (RON) met maximaal 10 vol.-% ethanol (E-10). Vóór gebruik moet de benzine gemengd worden met een hoogwaardige synthetische motorolie voor luchtgekoelde 2-taktmotoren die is ontworpen op een mengverhouding van 50:1.

GEBRUIK GEEN olie voor motorvoertuigen of vaartuigen. Deze olie beschadigt de motor. Volg bij het mengen van brandstof de instructies op de verpakking. Nadat de olie is toegevoegd aan de benzine moet u de container even goed schudden om er zeker van te zijn dat de brandstof goed gemengd is. Lees voor het vullen van uw machine met brandstof altijd de veiligheidsvoorschriften en volg deze op. Schaf brandstof aan in hoeveelheden die binnen 30 dagen gebruikt kunnen worden, om ervoor te zorgen dat de brandstof vers is.

LET OP: Gebruik nooit zuivere benzine in uw apparaat. Dit leidt tot blijvende motorschade en het vervallen van de beperkte garantie. Gebruik geen alternatieve brandstoffen zoals mengsels met meer dan 10 vol.-% ethanol (E-15, E-85) of brandstof gemengd met methanol. Het gebruik van deze brandstoffen kan de prestaties en levensduur van de motor in hoge mate nadelig beïnvloeden.

Benzine, liter	Tweetaktolie, liter
5	0,10
10	0,20
15	0,30
20	0,40

SMERING VAN GELEIDER EN KETTING

De geleider en de ketting moeten voortdurend worden gesmeerd. Het automatische smeersysteem zorgt voor de smering, mits de olietank tijdig wordt bijgevuld. Bij een tekort aan olie gaan de geleider en de ketting snel kapot.

Een tekort aan olie leidt tot oververhitting, die te herkennen is doordat er rook van de ketting komt en/of door verkleuring van de geleider. Bij vorst wordt de olie dikker, waardoor deze moet worden verdund met een kleine hoeveelheid (5 tot 10%) hoogwaardige diesel of kerosine. De olie voor de geleider en ketting moet vrij door het oliesysteem kunnen stromen, zodat er voldoende olie wordt rondgepompt voor een adequate smering.

Speciale olie voor geleiders en kettingen wordt aanbevolen om uw apparaat te beschermen tegen

overmatige slijtage door warmte en wrijving. Als er geen speciale olie voor geleiders en kettingen beschikbaar is, gebruikt u een hoogwaardige SAE 30-olie.

- Gebruik altijd verse olie voor het smeren van de geleider en de ketting.
- Zet de motor altijd uit voordat u de oliedop verwijdt.

STARTEN EN STOPPEN

INSPECTIE VOORAFGAAND AAN GEBRUIK

Voer de volgende stappen vóór elk gebruik van de machine uit:

- Controleer het niveau van het brandstofmengsel
- Controleer de smering van de geleider
- Controleer de scherpte van de ketting

OPMERKING: Het scherpren van de ketting is gecompliceerd werk waarvoor speciaal gereedschap nodig is. Voor het scherpren van de ketting verwijzen wij u naar een professionele kettingscherper.

- Controleer de kettingspanning
- Inspecteer en reinig de geleider
- Controleer of er geen onderdelen beschadigd zijn
- Controleer of er geen doppen los zitten
- Controleer of er geen bevestigingen los zitten
- Controleer of er geen onderdelen los zitten
- Controleer op brandstof- en olielekken

OPMERKING: Het is normaal dat er een kleine hoeveelheid olie onder de zaag te zien is nadat de motor is uitgezet. Verwar dit niet met een lekkende olietank.

STARTPOSITIE

1. Leg de kettingzaag op een vlakke ondergrond. De zaaguitrusting mag de grond niet raken. Zorg ervoor dat de ketting vrij kan draaien zonder contact met obstakels.
2. Vergrendel de kettingrem door de handbescherming naar voren te duwen.
3. Plaats uw linkerhand op de handgreep en uw rechterhand op het startkoord. Duw uw rechtersoet in de achterste handgreep om de kettingzaag te stabiliseren.
4. Volg de instructies voor het starten.



KES VAN DER SPEK
HINES * STOLWIJK

EEN KOUDE MOTOR STARTEN

Volg deze instructies om uw kettingzaag te starten. Uw kettingzaag is voorzien van een herinneringssticker voor het starten, vergelijkbaar met de hieronder weergegeven sticker:



 Zorg ervoor dat de kettingrem vóór het starten is vergrendeld.

 **10X**
 <4°C=15X
 Druk de primerbalg van brandstofpomp 10 keer in. Als u geen brandstof ziet, drukt u de primerbalg van de brandstofpomp nogmaals 10 keer in.
 Opmerking: Druk 15 keer als de buitentemperatuur lager is dan 4 °C.

 Ontgrendel de blauwe starthendel en zet hem in de bovenste stand (START).

 Trek krachtig met uw rechterhand aan het startkoord totdat de machine start, maar maximaal 6 keer.
 Opmerking: Als de machine na 6 keer trekken niet start, herhaalt u de procedure voor het starten van een koude motor.

BELANGRIJK: Gebruik bij het trekken aan het startkoord niet de volledige lengte, aangezien het koord daardoor zou kunnen breken. Laat het startkoord niet terugschieten. Houd de handgreep vast en laat het koord langzaam terugrollen.

 Laat de motor 30 seconden draaien.

 Voordat u naar volgas gaat, trekt u de handbescherming vóór richting de voorste handgreep. De kettingrem is nu ontgrendeld.

Druk de gashendel 10 seconden in en laat deze vervolgens los om het normale stationaire toerental in te stellen. Uw kettingzaag is nu klaar voor gebruik.

⚠ WAARSCHUWING: De ketting mag niet bewegen wanneer de motor draait met stationair toerental. Als de ketting beweegt bij stationair toerental, raadpleegt u het hoofdstuk ONDERHOUD voor het afstellen van de carburateur.

⚠ WAARSCHUWING: Vermijd contact met de geluiddemper. Een hete geluiddemper kan ernstige brandwonden veroorzaken.

⚠ WAARSCHUWING: Bij het starten van de kettingzaag mag u deze niet in uw handen houden en er niet mee gooien. Dit kan leiden tot ernstig letsel voor de gebruiker, omdat deze de kettingzaag niet onder controle heeft.

EEN WERME MOTOR STARTEN

	Zorg ervoor dat de kettingrem vóór het starten is vergrendeld.
 10X <4°C=15X	Druk de primerbalg van brandstofpomp 10 keer in.
	Zet de blauwe starthendel in de bovenste stand (START).
	Zet de blauwe starthendel in de onderste stand (RUN).
	Trek krachtig met uw rechterhand aan het startkoord totdat de machine start, maar maximaal 6 keer.
	Voordat u naar volgas gaat, trekt u de handbescherming vóór richting de voorste handgreep. De kettingrem is nu ontgrendeld.

Druk de gashendel 10 seconden in en laat deze vervolgens los om het normale stationaire toerental in te stellen. Uw kettingzaag is nu klaar voor gebruik.

MOEILIK STARTEN (of starten van een verzopen motor)

OPMERKING: Als het apparaat niet start, is de brandstof mogelijk te warm.
OPMERKING: Gebruik altijd nieuwe brandstof en verkort de gebruiksduur bij warm weer.

1. Leg het apparaat op een koele plek, uit de buurt van direct zonlicht.
2. Laat het apparaat minimaal 20 minuten afkoelen.
3. Druk het balgje voor extra brandstoftoevoer gedurende 10 tot 15 seconden telkens opnieuw in.
4. Volg de procedure voor het starten van een koude motor.

STOPPEN
 Om de motor te stoppen, duwt u de STOP-schakelaar omlaag.

⚠ WAARSCHUWING! Om onbedoeld starten te voorkomen, moet de bougie altijd van de bougie worden verwijderd wanneer de machine onbeheerd wordt achtergelaten.

KETTINGREM

⚠ WAARSCHUWING: Als de remband door slijtage te dun is geworden, kan deze breken wanneer de kettingrem wordt ingeschakeld. Als de remband gebroken is, kan de remketting de ketting niet stoppen. Wanneer een onderdeel van de kettingriem is versleten tot een dikte van minder dan 0,5 mm (0,020 inch), moet de kettingrem worden vervangen door een erkende servicedealer. Reparaties aan een kettingrem moeten worden uitgevoerd door een erkende servicedealer.

Breng uw apparaat naar de servicedealer waar u het hebt gekocht, of anders naar de dichtstbijzijnde erkende hoofdservicedealer.

De machine is uitgerust met een kettingrem. De rem is ontworpen om de ketting te stoppen indien er terugslag optreedt.

De inertie-geactiveerde kettingrem wordt vergrendeld wanneer de handbescherming vóór naar voren wordt gedrukt, hetzij met de hand of automatisch (door een abrupte beweging).

Als de rem is vergrendeld, kunt u deze ontgrendelen door de handbescherming vóór zo ver mogelijk naar achteren naar de voorste handgreep te trekken.

Tijdens het zagen moet de kettingrem ontgrendeld zijn.

DE REMWERKING REGELEN

OPMERKING: De kettingrem moet meerdere malen per dag worden gecontroleerd. De motor moet draaien terwijl u deze procedure uitvoert.

Dit is de enige situatie waarbij de zaag met draaiende motor op de grond mag worden geplaatst.

Plaats de zaag op een stevige ondergrond. Houd de achterste handgreep vast met uw rechterhand en de voorste handgreep met uw linkerhand. Druk de gashendel volledig in om volgas te geven. Activeer de kettingrem door uw linkerpols tegen de handbescherming te draaien zonder de voorste handgreep los te laten. De ketting moet onmiddellijk stoppen.

ACTIVERING VAN DE TRAGHEIDSFUNCTIE CONTROLLEREN

⚠ WAARSCHUWING! Tijdens het uitvoeren van de volgende procedure moet de motor zijn uitgeschakeld.

1. Houd de achterste handgreep vast met uw rechterhand en de voorste handgreep met uw linkerhand.
2. Houd de kettingzaag ongeveer 40-45 centimeter (16-18 inch) boven een stronk of ander houten oppervlak.
3. Laat de voorste handgreep los en gebruik het gewicht van de zaag om het uiteinde van de geleider naar beneden te laten wijzen en contact te laten maken met de stronk. Wanneer het uiteinde van de geleider de stronk raakt, moet de rem geactiveerd worden.

KEES VAN DE WEG ARBEIDSTECHNIEK

OEFFENEN VAN UW ZAGSNEDEN

Oefen met het zagen van een paar kleine boomstammen met behulp van de volgende technieken om 'feeling' voor uw zaag te ontwikkelen voordat u begint met omvangrijkere zaagwerkzaamheden.

- Druk de gashendel in en laat de motor het maximale toerental bereiken voordat u gaat zagen.
- Begin met zagen met het zaagframe tegen de boomstam.
- Laat de motor draaien met het maximale toerental zolang u zaagt.
- Laat de zaag het werk doen. Oefen slechts een lichte neerwaartse druk uit. Als u forceert, kan dit leiden tot schade aan de geleider, de ketting of de motor.
- Laat de gashendel los zodra de zaagsnede is voltooid, zodat de motor stationair gaat draaien. Als de zaag op volle toeren draait zonder dat u aan het zagen bent, kan dit leiden tot onnodige slijtage van de ketting, de geleider en de motor. Het is aanbevolen de motor niet langer dan 30 seconden op volle toeren te laten draaien.
- Om te voorkomen dat u de controle verliest wanneer de zaagsnede is voltooid, dient u geen druk uit te oefenen op de zaag wanneer de zaagsnede bijna is voltooid.
- Zet na het zagen de motor uit voordat u de zaag neerlegt.

EEN BOOM KAPPEN

PLANNEN

⚠ WAARSCHUWING! Controleer op afgebroken of dode takken die tijdens het zagen kunnen vallen en tot ernstig letsel kunnen leiden. Zaag geen boom om in de buurt van gebouwen of hoogspanningskabels als u niet weet in welke richting de boom zal vallen. Zaag ook niet 's nachts, vanwege het beperkte zicht, of tijdens slecht weer zoals regen, sneeuw, harde wind, enz. Als de boom een nutsvoorziening raakt, moet u onmiddellijk het nutsbedrijf waarschuwen.

Plan uw zaagactiviteiten zorgvuldig van tevoren.

Maak het werkgebied vrij. De omgeving van de boom moet vrij zijn, zodat u veilig en stevig kunt staan.

De gebruiker van de kettingzaag moet op het hogerliggende terrein blijven, aangezien de boom nadat deze is gekapt, waarschijnlijk heuvelafwaarts rolt of schuift.

Kijk naar de natuurlijke omstandigheden die ertoe kunnen leiden dat de boom in een bepaalde richting valt. Natuurlijke omstandigheden die ertoe kunnen leiden dat de boom in een bepaalde richting valt, zijn onder andere:

- De windrichting en -snelheid.
- De helling van de boom. De helling van een boom is niet altijd duidelijk vanwege ongelijk of hellend terrein. Gebruik een schietlood of waterpas om de hellingsrichting van de boom te bepalen.
- Gewicht en takken per kant.

- Bomen en obstakels rondom.

Let op tekenen van rotting. Als de boomstam rot is, kan deze breken en naar u toe vallen. Controleer op afgebroken of dode takken die tijdens het zagen op u kunnen vallen.

Zorg voor voldoende ruimte waar de boom kan vallen. Houd een afstand van 2,5 boomlengte aan tot de dichtstbijzijnde persoon en objecten. Het motorgeluid kan waarschuwingsroepen overstemmen.

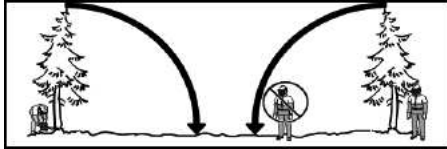

Verwijder vuil, stenen, losse schors, spijkers, nietjes en draden van/uit de boom waar u gaat zagen.

Plan een vrij pad om naar achteren en diagonaal op de valrichting weg te lopen. Let op de gevarezone (1), het pad om weg te lopen (2) en de valrichting (3) in het volgende schema.

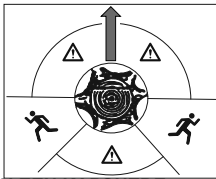

GEBRUIK VAN EEN KAPSNEDEN

Een kapsnede wordt gebruikt voor het kappen van grote bomen. Er wordt een uitsparing (de kapsnede) gemaakt aan de kant van de boom waarheen deze moet vallen. Nadat er aan de tegenovergestelde kant van de boom een valsnode is gemaakt, neigt de boom ernaar om in de kapsnede te vallen.

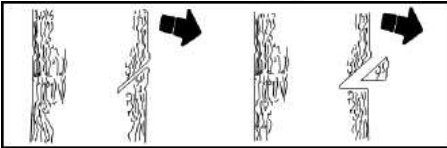

OPMERKING: Als de boom grote plankwortels heeft, verwijdert u deze voordat u de kapsnede maakt. Als u de zaag gebruikt om plankwortels te verwijderen, mag de zaag niet de grond raken, om te voorkomen dat de ketting bot wordt.

Bij het maken van de kapsnede zaagt u eerst de bovenkant ervan uit. Zaag door tot op 1/3 van de doorsnede van de boom. Maak de kapsnede vervolgens compleet door de onderkant ervan uit te zagen. Zodra de kapsnede is gezaagd, verwijdert u het losgezaagde blok hout uit de boom.

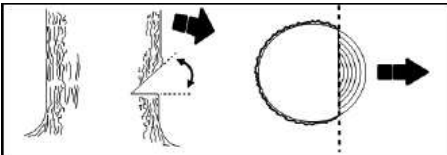

Nadat het hout uit de kapsnede is verwijderd, zaagt u de valsnode aan de tegenovergestelde kant van de kapsnede. Zaag hierbij circa 5 centimeter (2 inch) hoger dan het midden van de kapsnede. Hierdoor blijft er voldoende ongezaagd hout over tussen de kapsnede en de valsnode dat als scharnier fungeert.

Dit scharnier helpt te voorkomen dat de boom in de verkeerde richting valt.

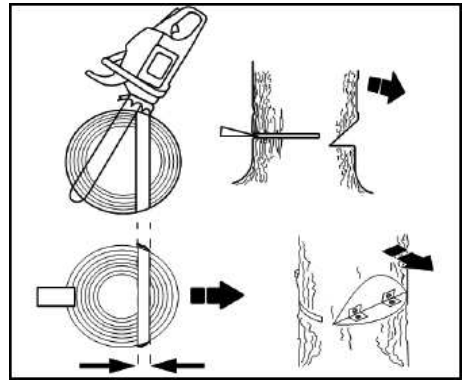

OPMERKING: Gebruik voordat de valsnode is voltooid indien nodig wiggen om de snede open te maken om de controle te houden over de valrichting. Gebruik om terugslag en schade aan de ketting te voorkomen houten of kunststof wiggen, nooit stalen of ijzeren.

Wees alert op tekenen dat de boom op het punt staat te vallen: krakende geluiden, verbreding van de valsnode, of beweging in de bovenste takken.

Wanneer de boom begint te vallen, stopt u de zaag, legt u deze neer en neemt u snel afstand via uw hiervoor geplande pad.

Gebruik uw zaag NIET voor het omzagen van een deels gevallen boom. Wees uiterst voorzichtig met deels gevallen bomen die mogelijk slecht ondersteund zijn. Wanneer een boom niet volledig valt, legt u de zaag aan de kant en trekt u de boom om met een kabellier, takel of trekker.

EEN GEVALLEN BOOM ZAGEN (KORTEN)

Korten is de term voor het op lengte zagen van de stam van een gevallen boom.

WAARSCHUWING! Ga niet op de stam staan waarin u zaagt. Elk gedeelte kan gaan rollen, waardoor u uw evenwicht en de controle over de zaag kunt verliezen. Ga niet hellingafwaarts staan ten opzichte van de stam waarin u zaagt.

BELANGRIJKE PUNTEN:

- Zaag slechts één stam tegelijk.
- Wees zeer voorzichtig bij het zagen van gebarsten hout, aangezien er scherpe stukken hout naar u toe kunnen worden geslingerd.
- Gebruik bij het zagen van kleine boomstammen een zaagbok. Laat nooit een andere persoon de stam vasthouden terwijl u zaagt, en zet de stam nooit vast met uw been of voet.
- Zaag niet in een omgeving waar boomstammen, takken en wortels door elkaar lopen, zoals in een gebied waar bomen zijn omgewaaid. Sleep de boomstammen naar een vrij gebied voordat u ze zaagt. Trek hiertoe eerst blootliggende en vrijgemaakte stammen weg.
- De ketting mag tijdens en na het zagen niet in contact komen met de grond of een ander voorwerp.

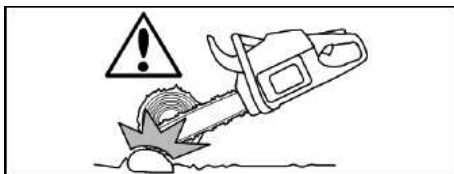

⚠ WAARSCHUWING! Probeer de zaag niet met kracht los te krijgen als deze wordt vastgeklemd of anderszins komt vast te zitten in een boomstam. Hierdoor kunt u de controle over de zaag verliezen, wat kan leiden tot letsel en/of schade aan de zaag. Stop de zaag en drijf een kunststof of houten wig in de snede tot de zaag eenvoudig kan worden verwijderd. Start de zaag weer en breng deze voorzichtig weer in de snede. Gebruik om terugslag en schade aan de ketting te voorkomen geen metalen wig. Probeer de zaag niet te starten terwijl deze is vastgeklemd of anderszins vastzit in een boomstam.



TYPEN SNEDEN VOOR KORTEN

Bij overzagen begint u aan de bovenkant van de boomstam met de onderkant van de zaag tegen de stam. Oefen tijdens het overzagen een lichte neerwaartse druk uit.

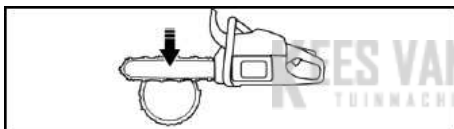

Bij onderzagen zaagt u in de onderkant van de boomstam met de bovenkant van de zaag tegen de stam. Oefen tijdens het onderzagen een lichte opwaartse druk uit. Houd de zaag stevig vast en zorg dat u de controle erover houdt. De zaag is geneigd naar u toe te duwen.

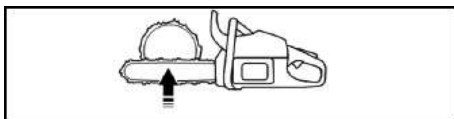

⚠ WAARSCHUWING! Draai de zaag nooit ondersteboven voor het onderzagen. In deze positie kan de zaag niet goed onder controle worden gehouden.

Maak de eerste snede altijd aan de drukzijde van de stam. De drukzijde van de stam is waar de druk van het gewicht van de stam het hoogst is.



KORTEN ZONDER STEUN

1. Zaag met overzagen door tot op 1/3 van de doorsnede van de stam.
2. Rol de stam om en eindig met een tweede snede door overzagen.

OPMERKING: Let op stammen met een drukzijde, om te voorkomen dat de zaag wordt vastgeklemd.

KORTEN MET EEN BOOMSTAM OF ZAAGBOK ALS STEUN

1. Maak de eerste snede aan de drukzijde van de stam. De eerste snede dient te gaan tot 1/3 van de doorsnede van de stam.
2. Eindig met een tweede snede.

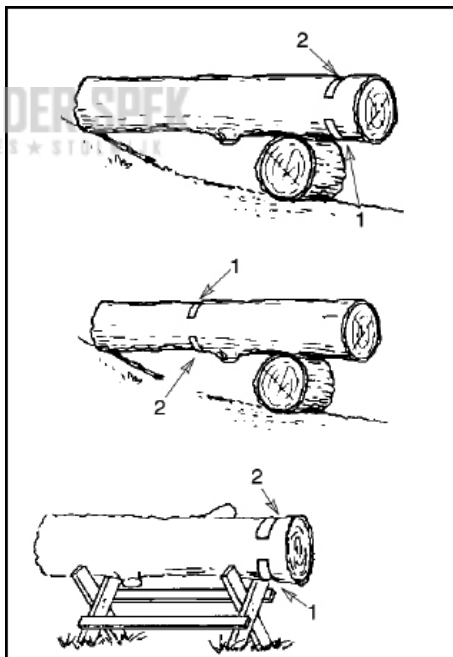

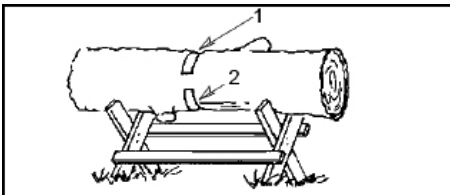

ONTDOEN VAN TAKKEN EN SNOEIEN

⚠ WAARSCHUWING! Wees alert op en voorkom terugslag. Laat de bewegende ketting tijdens het verwijderen van takken en het snoeien de kop van de geleider niet in aanraking komen met andere takken of voorwerpen. Dergelijk contact kan ernstig letsel tot gevolg hebben.

⚠ WAARSCHUWING! Klim nooit in een boom om takken te verwijderen of te snoeien. Ga niet op een ladder, platform of boomstam staan, en ga niet in een houding staan die ertoe kan leiden dat u uw evenwicht of de controle over de zaag verliest.

BELANGRIJKE PUNTEN

- Werk langzaam en houd de zaag voortdurend stevig met beide handen vast. Zorg dat u te allen tijde stevig en in balans staat.
- Kijk uit voor noesten. Noesten zijn kleine takken die in de ketting terecht kunnen komen, waardoor deze naar u toe kan worden geslingerd of u uit balans kan trekken. Wees uiterst voorzichtig bij het snoeien van kleine takken of dun materiaal.
- Wees alert op terugspringen. Kijk uit voor takken die gebogen zijn of onder druk staan. Voorkom dat u wordt geraakt door de tak of de zaag wanneer de spanning van de houtvezels komt.
- Houd de werkomgeving opgeruimd. Ruim gesnoeide takken regelmatig weg om te voorkomen dat u erover struikelt.

ONTDOEN VAN TAKKEN

Ontdoe een boom altijd pas van zijn takken nadat deze is omgezaagd. Alleen dan kunnen de takken veilig en goed worden verwijderd.

Laat de grotere takken onder de gekapte boom intact om de boom te ondersteunen tijdens de werkzaamheden.

Begin aan de onderkant van de gekapte boom met het wegzagen van grote en kleine takken, en werk naar de top. Verwijder kleine takken met één snede.

Zorg dat de boom zich altijd tussen u en de ketting bevindt. Zaag vanaf de tegenovergestelde kant van de boom aan waar de tak zich bevindt die u afzaagt.

Verwijder grotere, ondersteunende takken met de zaagtechnieken die staan beschreven in KORTEN ZONDER STEUN.

Verwijder kleine en vrijhangende takken altijd door middel van overzagen. Bij onderzagen kunnen de takken vallen en kan de zaag vastklemmen.

SNOEIEN

⚠ WAARSCHUWING! Beperk het snoeien tot takken op schouderhoogte of lager. Zaag geen takken weg die zich hoger bevinden dan uw schouder. Laat dit doen door een deskundige.

1. Maak de eerste snede tot eenderde van de onderkant van de tak.
2. Maak de tweede snede door de hele tak heen.
3. Maak de derde snede door overzagen, waarbij u 2,5 tot 5 centimeter (1 tot 2 inch) afstand bewaart tot de stam van de boom.



ONDERHOUD

⚠ WAARSCHUWING: Koppel eerst de bougie los voordat u onderhoudswerkzaamheden gaat uitvoeren, met uitzondering van het afstellen van de carburateur.

We raden aan al het onderhoud en alle afstellingen die niet in deze handleiding staan vermeld, te laten uitvoeren door een erkende of hoofdservicedealer.

ALGEMENE AANBEVELINGEN

De garantie op dit apparaat dekt geen schade die veroorzaakt is door verkeerd gebruik door of nalatigheid van de gebruiker. Om de volledige garanti dekking te houden, dient de gebruiker het apparaat te onderhouden zoals aangegeven in deze handleiding. Verschillende aanpassingen moeten regelmatig worden uitgevoerd om het apparaat op de juiste wijze te onderhouden.

BELANGRIJK: Laat alle reparaties die buiten het in de handleiding beschreven geadviseerde onderhoud vallen, uitvoeren door een erkende servicedealer.

Als u werk aan de machine laat uitvoeren door een niet-erkende servicedealer, betalen wij mogelijk niet voor reparaties onder garantie. Het is uw verantwoordelijkheid om ervoor te zorgen dat algemeen onderhoud wordt uitgevoerd.

ONDERHOUDSSCHEMA

Voor elk gebruik

- Controleer het niveau van het brandstofmengsel
- Controleer de smering van de geleider
- Controleer de kettingspanning
- Controleer de scherpte van de ketting
- Controleer of er geen onderdelen beschadigd zijn
- Controleer of er geen doppen los zitten
- Controleer of er geen bevestigingen los zitten
- Controleer of er geen onderdelen los zitten

Om de 5 bedrijfsuren*

- Inspecteer en reinig het luchtfilter
- Inspecteer en reinig de kettingrem
- Inspecteer en reinig de geleider

Om de 25 bedrijfsuren*

- Inspecteer en reinig het vonkenscherm en de geluiddemper

Jaarlijks

- Vervang de bougie
- Vervang het brandstoftfilter
- Vervang het luchtfilter

* Eén bedrijfsuur komt ongeveer overeen met 2 tanks brandstof.

ONDERHOUDSPROCEDURES

CONTROLEER OP BESCHADIGDE OF VERSLETEN ONDERDELEN

Neem voor het vervangen van beschadigde of versleten onderdelen contact op met een erkende servicedealer

OPMERKING: Het is normaal dat er een kleine hoeveelheid olie onder de zaag te zien is nadat de motor is uitgezet. Verwar dit niet met een lekkende olietank.

- ON/STOP-schakelaar - Controleer of de schakelfuncties goed werken door de schakelaar omlaag te duwen. Controleer of de motor tot stilstand komt; start de motor vervolgens weer en ga verder.
- Brandstoftank - Gebruik de zaag niet als de brandstoftank tekenen van schade of lekken vertoont.
- Olietank - Gebruik de zaag niet als de olietank tekenen van schade of lekken vertoont.

CONTROLLEREN OP LOSSE BEVESTIGINGEN EN ONDERDELEN

- Moeren van de geleider
- Ketting
- Geluiddemper
- Cilinderkap
- Luchtfilter
- Schroeven van handgreep
- Trillingsdempers
- Startkoordbehuizing
- Handbescherming vóór

CONTROLLEREN VAN HET NIVEAU VAN HET BRANDSTOFMENGSEL

Zie BRANDSTOFTANK VULLEN in het hoofdstuk BEDIENING.

SMERING

Zie GELEIDER- EN KETTINGOLIE in het hoofdstuk BEDIENING.

INSPECTEER EN REINIG HET APPARAAT EN DE STICKERS

Inspecteer het gehele apparaat na elk gebruik op losse of beschadigde onderdelen. Reinig het apparaat en de stickers met een vochtige doek en een mild reinigingsmiddel.

Veeg het apparaat af met een schone, droge doek.

KETTINGREM CONTROLLEREN

Zie KETTINGREM in het hoofdstuk BEDIENING.

LUCHTFILTER REINIGEN

⚠ WAARSCHUWING: Reinig het filter niet in benzine of een ander brandbaar oplosmiddel, om brandgevaar en de vorming van schadelijke emissies te voorkomen.

Een vuil luchtfilter leidt tot een kortere levensduur en slechtere prestaties van de motor en een toename van het brandstofverbruik en schadelijke emissies.

Reinig uw luchtfilter altijd na 10 tanks brandstof of 5 bedrijfsuren, wat zich het eerst voordoet. Reinig vaker in stoffige omstandigheden. Een gebruikt luchtfilter kan nooit volledig worden gereinigd. Het is raadzaam om uw luchtfilter om de 50 bedrijfsuren of jaarlijks, wat zich het eerst voordoet, te vervangen door een nieuw filter.

1. Draai de drie schroeven (A) op de cilinderkap (B) los.
2. Verwijder de cilinderkap.
3. Verwijder het luchtfilterdeksel (C) en het luchtfilter (D).
4. Reinig het luchtfilter met een warm sopje van water en zeep. Spoel het af met schoon koud water. Laat het volledig aan de lucht drogen voordat u het weer aanbrengt.
5. Breng het luchtfilter en het luchtfilterdeksel weer aan.
6. Breng de cilinderkap en drie schroeven weer aan. Haal ze stevig aan met 1,5-2 Nm (13-18 in-lb).

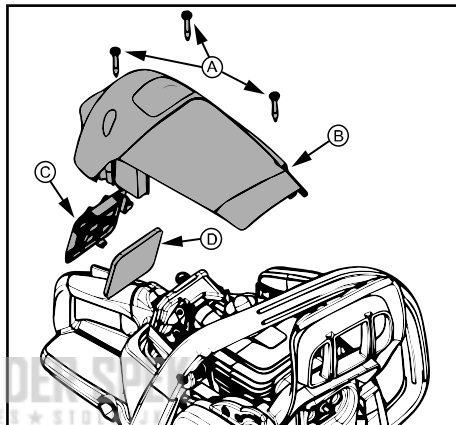

INSPECTIE DEMPER EN VONKENSCHERM

Bij gebruik van het apparaat wordt koolstofaanslag gevormd op de geluiddemper en het vonkenscherm. Deze aanslag moet verwijderd worden om brandgevaar en beïnvloeding van de motorprestatie te voorkomen.

Vervang het vonkenscherm als dit barst.

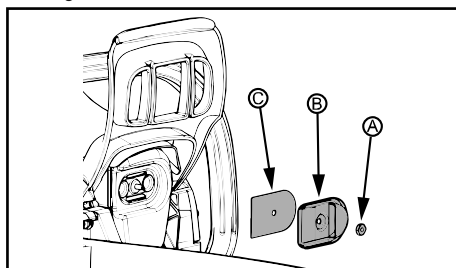

VONKENSCHERM REINIGEN

1. Draai de moer (A) los en verwijder hem uit de kap (B) van de uitlaat.
2. Verwijder de kap van de uitlaat.
3. Verwijder het vonkenscherm (C). Ga zorgvuldig om met het scherm, om schade te voorkomen.
4. Reinig het vonkenscherm zachtjes met een draadborstel. Vervang het scherm als u scheurtjes erin aantreft.
5. Vervang alle defecte of gescheurde onderdelen van de geluiddemper.
6. Breng het vonkenscherm, de kap van de uitlaat en

de moer weer aan. Haal de moer stevig aan met 2,8-4 Nm (25-35 in-lb).

BOUGIE VERVANGEN

De bougie moet jaarlijks worden vervangen om te zorgen dat de motor eenvoudig blijft starten en soepel blijft draaien. De ontstekingstiming is vast en kan niet worden ingesteld.

1. Draai de drie schroeven (A) op de cilinderkap (B) los.
2. Verwijder de cilinderkap.
3. Trek de bougiesteker (C) los.
4. Verwijder de bougie (D) uit de cilinder en gooi de bougie weg.
5. Breng een nieuwe bougie aan en haal hem met een moersleutel van 19 mm (3/4 inch) stevig aan met 20-34 Nm (15-25 ft-lb). De speling van de bougie moet 0,5 mm (0,02 inch) zijn.
6. Monteer de bougiesteker weer op zijn plaats.
7. Zet de cilinderkap weer vast met de drie schroeven. Haal stevig aan met 1,5-2 Nm (13-18 in-lb).

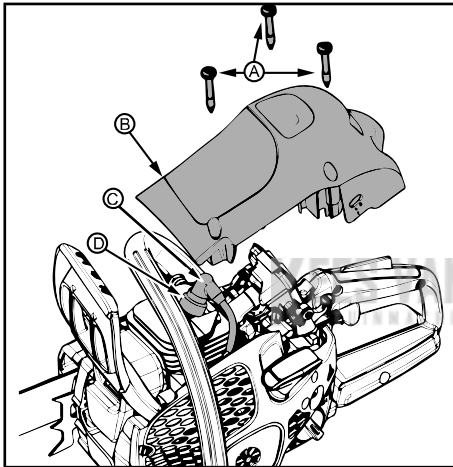

CARBURATEUR AANPASSINGEN

⚠ WAARSCHUWING: De ketting beweegt tijdens het grootste gedeelte van deze procedure. Draag uw beschermingsuitrusting en neem alle veiligheidsmaatregelen in acht. De ketting mag niet bewegen wanneer de motor stationair draait.

Indicaties voor het afstellen van het stationair toerental

De carburateur is nauwkeurig ingesteld in de fabriek. Afstelling kan noodzakelijk zijn als u een van de volgende problemen opmerkt:

- De ketting draait op stationair toerental. Zie afstelprocedure STATIONAIR TOERENTAL-T.
- De zaag draait niet op stationair toerental. Zie afstelprocedure STATIONAIR TOERENTAL-T.

Afstelling van stationair toerental-T

Laat de motor stationair draaien. Als de ketting beweegt, is het stationair toerental te hoog. Als de motor afslaat, is het stationair toerental te laag.

Stel het toerental zodanig af, dat de motor draait zonder dat de ketting beweegt (wat wijst op een te hoog stationair toerental) en zonder dat de motor afslaat (wat wijst op een te laag stationair toerental).

De stelschroef voor het stationair toerental bevindt zich in het gebied boven de primerbalg van de brandstofpomp en is gelabeld met "T".

Draai de schroef voor stationair toerental (T) rechtsom om het motortoerental te verhogen.

Draai de schroef voor stationair toerental (T) linksom om het motortoerental te verlagen.

KOELSYSTEEM

Om de werkteemperatuur zo laag mogelijk te houden, is de machine uitgerust met een koelsysteem.

Het koelsysteem bestaat uit:

- Luchtinlaat op de starteenheid
- Luchtgeleideplaat
- Ribben in het vliegwiel
- Koelribben in de cilinder
- Cilinderkap (leidt koude lucht langs de cilinder)

Reinig het koelsysteem na elk gebruik met een borstel of vaker onder veeleisende omstandigheden. Een vuil of verstopt koelsysteem leidt tot oververhitting van de machine waardoor de cilinder en zuiger beschadigd kunnen raken.

ZAAGKETTING SLIJPEN

De snijder

De zage delen van een zaagketting worden zaagschakels genoemd en bestaan uit een snijtand (A) en een dieptestellernok (B).

De snijdiepte van de snijder wordt bepaald door het hoogteverschil tussen deze beide punten, oftewel de instelling van de dieptesteller (C).

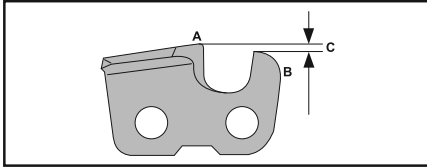

Bij het slijpen van snijtanden moet u rekening houden met vier belangrijke factoren:

- Vijlhoek.

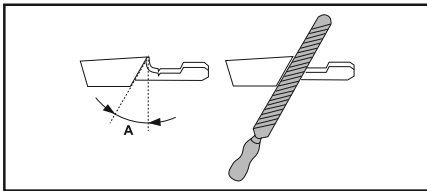

- Snijhoek.

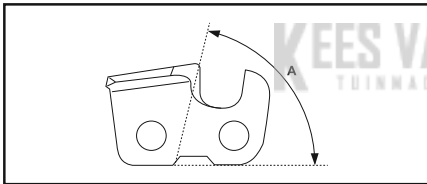

- Vijlpositie.

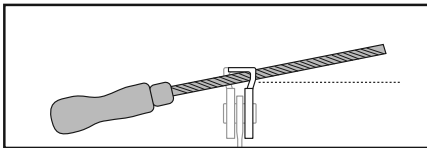

- Diameter van de ronde vijl.

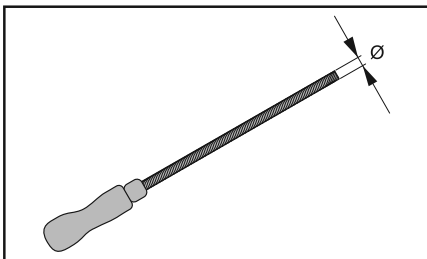

Snijtanden slijpen

Gebruik voor het slijpen van de snijtanden een ronde vijl en een vijlmal. Zie het gedeelte TECHNISCHE

GEGEVENS van deze handleiding voor informatie over de aanbevolen breedte van de vijl en de vijlmal voor de zaagketting die op uw apparaat is aangebracht.

1. Zorg ervoor dat de zaagketting correct is gespannen. Een slappe ketting kan zijwaarts bewegen, waardoor hij moeilijker op de juiste manier geslepen kan worden.
2. Vijl alle tanden eerst aan de ene kant. Vijl de snijtanden vanaf de binnenkant en oefen minder druk uit tijdens het terughalen van de vijl.
3. Draai het product om en vijl de tanden aan de andere kant.
4. Vijl zo dat alle tanden even lang zijn. Wanneer de lengte van de snijtanden slechts 4 mm (5/32") bedraagt, is de zaagketting versleten en moet deze worden vervangen.

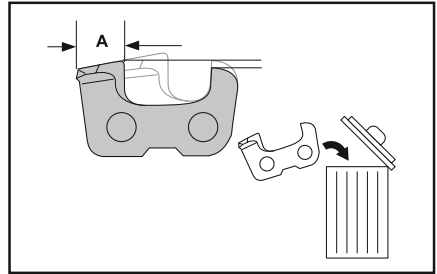

Hoogte van de dieptesteller aanpassen

Slijp de snijtanden voordat u de instelling van de dieptesteller aanpast. Wanneer u de zaagtanden (A) slijpt, neemt de instelling van de dieptesteller (C) af. Om de maximum zaagcapaciteit te behouden, moet de dieptestellernok (B) verlaagd worden tot de aanbevolen hoogte. Zie het gedeelte TECHNISCHE GEGEVENS van deze handleiding voor de juiste instelling van de dieptesteller voor uw specifieke ketting.

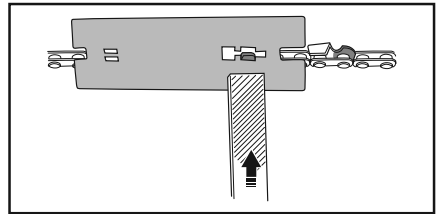
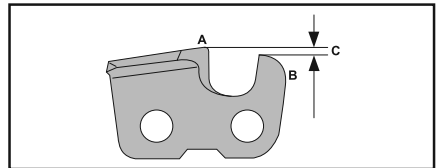

OPMERKING: Bij deze aanbeveling wordt ervan uitgegaan dat de lengte van de snijtanden niet abnormaal afgevlind werd.

Gebruik een platte vijl en een vijlmal om de hoogte van de dieptesteller aan te passen.

1. Plaats de vijlmal op de zaagketting. Gedetailleerde informatie over het gebruik van de vijlmal staat op de verpakking van de vijlmal.

- Gebruik de platte vijl om het overschot van het deel van de dieptestellernok dat onder de mal uitkomt, weg te vijlen. De snijdiepte is correct als u geen weerstand voelt wanneer u de vijl over de mal haalt.

GELEIDER

Omstandigheden waarbij onderhoud aan de geleider vereist is:

- De zaag neigt naar één kant of zaagt onder een hoek.
- De zaag moet met kracht door de snede worden geduwd.
- Onvoldoende olietoevoer naar de geleider/ketting.

Controleer de toestand van de geleider telkens wanneer u de ketting slijpt. Een versleten geleider beschadigt de ketting en bemoeilijkt het zagen.

Duw de ON/STOP-schakelaar na ieder gebruik omlaag tot de motor stopt, verwijder vervolgens al het zaagsel van de geleider en de kettingwielopening.

Ga als volgt te werk om onderhoud uit te voeren aan de geleider:

- Draai de moeren van de geleider los en verwijder deze samen met het koppelingsdeksel. Verwijder de geleider en de ketting van de zaag.
- Reinig de olieopeningen (A) en de groef van de geleider (B).

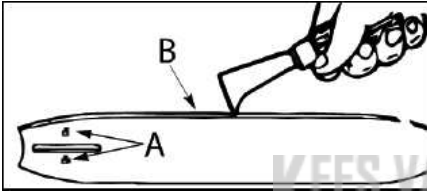

- Het ontstaan van bramen op de geleiderails is een normaal slijtageproces. Verwijder deze bramen met een platte vijl.
- Herstel, wanneer de bovenkant van de rail ongelijk is, vierkante hoeken en zijkanten met een platte vijl.

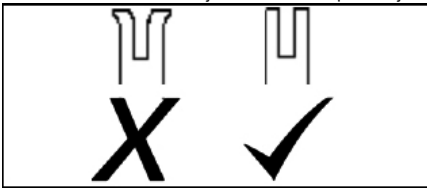

Vervang de geleider wanneer de groef versleten is, de geleider verbogen of gebarsten is of wanneer de rails te heet worden of te veel bramen vertoont. Als vervanging noodzakelijk is, mag hiervoor uitsluitend de geleider worden gebruikt die voor uw zaag staat vermeld in de reparatieonderdelenlijst of op de sticker op de kettingzaag.

KEES VAN DER SPEK
HINES * STOLWIJK

PROBLEMEN OPlossen

PROBLEEMOPLOSSINGSTABEL

⚠ **WAARSCHUWING:** Stop altijd het apparaat en koppel eerst de bougie los voordat u een van de onderstaande aanbevolen handelingen uitvoert, met uitzondering van handelingen waarvoor de motor moet draaien.

PROBLEEM	OORZAAK	OPLOSSING
De motor start niet of slaat na enkele seconden af.	<ol style="list-style-type: none"> 1. Motor verzopen. 2. Brandstoftank leeg. 3. Bougie vonkt niet. 4. Brandstof bereikt carburateur niet. 	<ol style="list-style-type: none"> 1. Zie "Moeilijk starten" in het hoofdstuk STARTEN EN STOPPEN. 2. Vul tank met juist brandstofmengsel. 3. Monteer nieuwe bougie. 4. Controleer op vervuild oliefilter en vervang zo nodig. Controleer op geknikte of gescheurde brandstofleiding. Repareer of vervang zo nodig.
Motor draait niet op juiste manier stationair.	<ol style="list-style-type: none"> 1. Stationair toerental moet worden afgesteld. 2. Carburateur moet worden afgesteld. 	<ol style="list-style-type: none"> 1. Zie "Carburateuraanpassingen" in het hoofdstuk ONDERHOUD. 2. Neem contact op met een erkende servicedealer.
Motor accelereert slecht, geeft onvoldoende vermogen of slaat af onder belasting.	<ol style="list-style-type: none"> 1. Luchtfilter vervuild. 2. Bougie vervuild. 3. Kettingrem ingeschakeld. 4. Carburateur moet worden afgesteld. 	<ol style="list-style-type: none"> 1. Reinig of vervang luchtfilter. 2. Reinig of vervang de bougie en stel de speling opnieuw af. 3. Zet de kettingrem vrij. 4. Neem contact op met een erkende servicedealer.
Motor produceert overmatig rook.	<ol style="list-style-type: none"> 1. Te veel olie vermengd door benzine. 	<ol style="list-style-type: none"> 1. Leeg brandstoftank en vul deze opnieuw met juist brandstofmengsel.
Ketting beweegt bij stationair toerental.	<ol style="list-style-type: none"> 1. Stationair toerental moet worden afgesteld. 2. Koppeling moet worden gerepareerd. 	<ol style="list-style-type: none"> 1. Zie "Carburateuraanpassingen" in het hoofdstuk ONDERHOUD. 2. Neem contact op met een erkende servicedealer.

KEES OPSLAG SPEK

Voer telkens na gebruik de volgende stappen uit:

- Laat de motor afkoelen en beveilig het apparaat voordat u het opbergt of transporteert.
- Bewaar de kettingzaag en brandstof in een goed geventileerde ruimte waar brandstofdampen niet in contact kunnen komen met vonken of open vuur van verwarmingsketels, boilers, elektrische motoren of schakelaars, fornuizen enz.
- Laat bij het opbergen van de kettingzaag alle beschermkappen erop zitten en plaats de kettingzaag zodanig dat scherpe onderdelen geen risico vormen op letsel.
- Berg de kettingzaag op buiten het bereik van kinderen.

SEIZOENSOPSLAG

Maak uw apparaat klaar voor opslag aan het eind van het seizoen of als de machine gedurende 30 dagen of langer niet gebruikt zal worden.

Als u de kettingzaag gedurende langere tijd wilt opslaan:

- Reinig de zaag grondig voordat u deze opslaat.
- Gebruik een schone, droge plek als opslagplaats.
- Olie de metalen oppervlakken aan de buitenzijde en de geleider licht.
- Smeer de ketting en wikkel deze in dik papier of een doek.

BRANDSTOFSYSTEEM

Brandstofstabilisator is een aanvaardbaar alternatief om de vorming van gomresten tijdens de opslag tot een minimum te beperken. Voeg een stabilisator toe aan de benzine in de brandstoftank of in de voor opslag gebruikte brandstofhouder.

Volg de instructies voor de mengverhouding die zijn vermeld op de houder van de stabilisator. Laat de motor ten minste 5 minuten draaien na het toevoegen van de stabilisator.

MOTOR

- Verwijder de bougie en giet 1 theelepel motorolie voor tweetaktmotoren door de opening van de bougie. Trek 8 tot 10 keer langzaam aan het startkoord om de olie te verspreiden.
- Vervang de bougie door een nieuwe van het aanbevolen type met de juiste warmtegraad.
- Reinig het luchtfilter.
- Controleer het hele apparaat op losse schroeven, moeren en bouten. Vervang beschadigde, defecte of versleten onderdelen.
- Gebruik aan het begin van het volgende seizoen uitsluitend nieuwe brandstof met de juiste benzine-olieverhouding.

OVERIGE

- Bewaar aan het eind van het seizoen geen benzine tot het volgende seizoen.
- Vervang de benzinehouder als deze begint te roesten.

TECHNISCHE GEGEVENS

TECHNISCHE GEGEVENS

CS42 STE (SASA242MC)

Motor

Cilinderinhoud, cm ³	42
Slaglengte, mm	32
Stationair toerental, rpm	2800-3200
Vermogen, kW	1,5/9000

Ontstekingssysteem

Bougie	Husqvarna HQT-1 •
Elektrodenafstand, mm	0,5

Brandstof-/smeersysteem

Inhoud brandstoftank, cm ³	300
Capaciteit oliepomp bij 9.000 omw./min., ml/min.	4-8
Inhoud olietank, cm ³	200
Type oliepomp	Automatisch

Gewicht

Kettingzaag zonder geleider en ketting, en met lege tanks	4,9 kg (10,8 lb)
---	------------------

Geluidsemissies (zie opmerking 1)

Geluidsvermogeniveau, gemeten dB(A)	109
Geluidsvermogensniveau, gegarandeerd L _{WA} dB(A) - Europa	115

Geluidsniveaus (zie opmerking 2)

Equivalent geluidsdruk niveau bij het oor van de gebruiker, dB(A)	98,7
---	------

Equivalent trillingsniveau, ahveq (zie opmerking 3)

Voorste handgreep, m/s ²	5,22
Achterste handgreep, m/s ²	6,24

Ketting/geleider

Standaardlengte geleider	35 cm (14 inch), 40 cm (16 inch), 45 cm (18 inch)
Aanbevolen geleiderlengtes	35 cm (14 inch), 40 cm (16 inch), 45 cm (18 inch)
Bruikbare zaaglengte	34 cm (13,4 inch), 39 cm (15,4 inch), 44 cm (17,4 inch)
Kettingsteek (pitch)	9,52 mm (3/8 inch)
Dikte van aandrijfschakels	1,3 mm (0,050 inch)
Type aandrijfwielen/aantal tanden	Spur/7
Kettingsnelheid bij maximum vermogen, m/sec.	20

Opmerking 1: Geluidsemissie naar de omgeving gemeten als geluidsvermogen (L_{WA}) volgens EG-richtlijn 2000/14/EG.

Opmerking 2: Vergelijkbaar geluidsdruk niveau, conform ISO 22868, is berekend als de totale tijdgewogen energie voor verschillende geluidsdrumniveaus onder verschillende bedrijfsomstandigheden. Typische statistische spreiding voor een vergelijkbaar geluidsdrumniveau is een standaardafwijking van 1 dB(A).

Opmerking 3: Het equivalente trillingsniveau, volgens ISO 22867, wordt berekend als de totale tijdgewogen energie van de trillingsniveaus onder verschillende bedrijfsomstandigheden. De gerapporteerde gegevens voor een vergelijkbaar trillingsniveau vertonen een typische statistische spreiding (standaardafwijking) van 1 m/s².

COMBINATIES VAN GELEIDERS EN ZAAGKETTINGEN

De volgende zaaguitrustingen zijn goedgekeurd voor de modellen waarop deze handleiding betrekking heeft.

Geleider				Zaagketting	
Lengte	Kettingsteek (pitch)	Kaliber	Max. kopradius	Type	Aandrijvers (aant.)
35 cm (14 inch)	3/8 inch	1,3 mm (0,05 inch)	9T	UC83G / H37 / 91PX	52
40 cm (16 inch)	3/8 inch	1,3 mm (0,05 inch)	9T	UC83G / H37 / 91PX	56
45 cm (18 inch)	3/8 inch	1,3 mm (0,05 inch)	9T	UC83G / H37 / 91PX	62

SÍMBOLOS

¡La máquina puede ser peligrosa! El uso imprudente o inadecuado puede causar lesiones graves o incluso mortales.	
Lea detenidamente el manual de instrucciones y asegúrese de entender su contenido antes de utilizar la máquina.	
Utilice siempre: <ul style="list-style-type: none"> • Protección ocular, como gafas protectoras antiempañamiento con ventilación o protector facial • Casco de protección homologado • Barreras de sonido (tapones para los oídos o amortiguadores) para proteger los oídos 	
Nunca utilice la motosierra sosteniéndola solo con una sola mano.	
El operario debe emplear ambas manos para utilizar la motosierra.	
Debe evitarse que la punta de la espada entre en contacto con cualquier objeto.	
Valor de reculada máximo medido.	
Nivel de presión acústica A a 7,5 metros (25 pies) de acuerdo con ley NSW "Protection of the Environment Operations (Noise Control) Regulation 2008" de Australia. Estos datos se especifican en la etiqueta.	
Las emisiones sonoras en el entorno según la directiva de la Comunidad Europea. Estos datos se indican en el apartado DATOS TÉCNICOS y en la etiqueta.	

Este producto cumple con la directiva CE vigente.	
Este producto cumple con la directiva EAC vigente.	
Este producto es conforme a la normativa australiana sobre compatibilidad electromagnética (EMC).	
Utilice gasolina sin plomo y aceite para motores de dos tiempos mezclados en una proporción del 2 % (50:1).	
Proporción de gasolina y aceite 50:1.	50:1
No utilice mezclas de combustible E15 o E85.	
Rellenado de aceite para cadena.	
El motor se detiene al apagar el encendido mediante el botón de parada.	
Cebador	
Desbloquear freno de cadena.	
Bloquear freno de cadena.	
Freno de cadena: <ul style="list-style-type: none"> • no bloqueado (izquierda) • bloqueado (derecha) 	
Sentido de rotación de la cadena	

CONOZCA LA MÁQUINA

LEA ESTE MANUAL DE INSTRUCCIONES Y LAS NORMAS DE SEGURIDAD ANTES DE UTILIZAR LA MOTOSIERRA. Compare las ilustraciones con la unidad para familiarizarse con la ubicación de los diferentes controles y ajustes. Guarde este manual para futuras consultas.

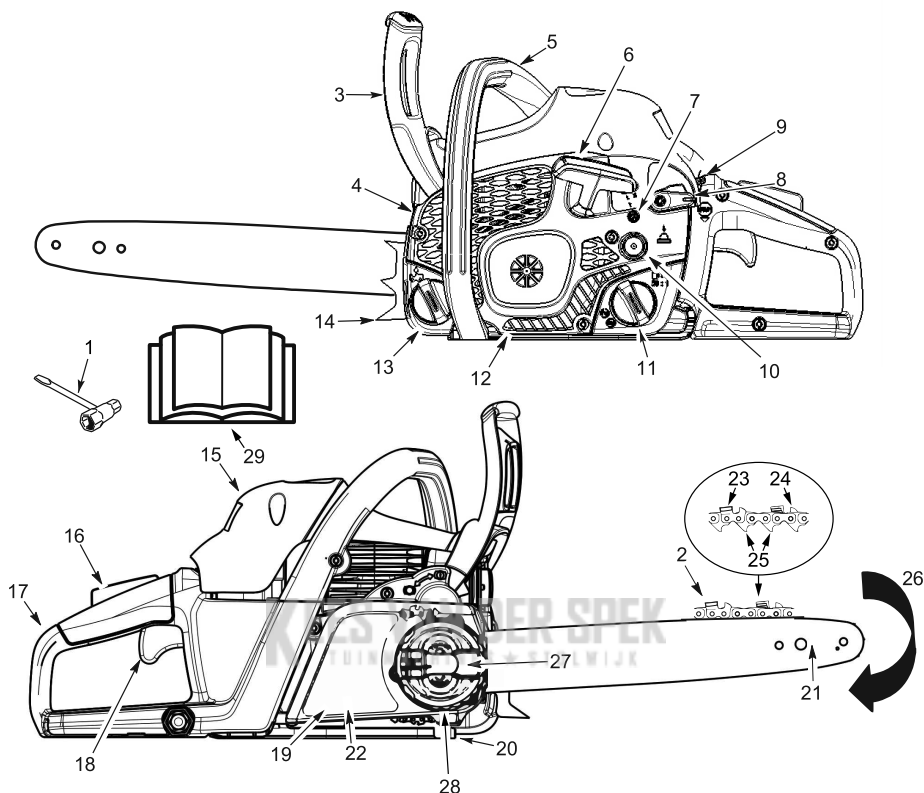

NOTA: La apariencia de su producto puede diferir de la que aparece en las imágenes.

1. Herramienta combinada	11. Tapón de llenado de mezcla de combustible	21. Espada
2. Cadena	12. Cuerpo del mecanismo de arranque	22. Freno de cadena
3. Protección contra reculadas	13. Tapón de llenado de aceite para espada y cadena	23. Cuchillas
4. Silenciador	14. Apoyo de corteza	24. Calibre de profundidad
5. Mango delantero	15. Cubierta del cilindro	25. Eslabones de arrastre
6. Cuerda de arranque	16. Fiador del acelerador	26. Sentido de rotación de la cadena
7. Tornillo de régimen de ralentí	17. Mango trasero	27. Pomo de retención de la espada
8. Palanca de arranque	18. Acelerador	28. Anillo de tensión de la cadena
9. Interruptor de arranque/parada	19. Cubierta del embrague	29. Manual de instrucciones
10. Cebador (bomba de combustible)	20. Captor de cadena	

SEGURIDAD

⚠ ADVERTENCIA: Desconecte el cable de bujía y colóquelo donde no pueda entrar en contacto con la bujía para evitar que la unidad se ponga en funcionamiento de forma accidental cuando la monte, transporte, ajuste o realice reparaciones (salvo ajustes en el carburador).

INTRODUCCIÓN

La motosierra es una herramienta para cortar madera que funciona a alta velocidad. Es necesario aplicar medidas de seguridad especiales para reducir el riesgo de accidentes.

El incumplimiento de las normas y precauciones de seguridad puede provocar lesiones graves.

Si se producen situaciones que no están cubiertas en este manual, actúe con prudencia y sentido común. Si necesita ayuda, póngase en contacto con un taller de servicio autorizado o llame al servicio de atención al cliente.

PLANIFICACIÓN PREVIA

- Antes de utilizar esta unidad, lea con atención este manual hasta que entienda su contenido y sea capaz de respetar todas las normas de seguridad, advertencias e instrucciones de funcionamiento.
- Restrinja el uso de esta sierra a personas adultas que hayan entendido el manual, y respeten las normas de seguridad, advertencias e instrucciones de funcionamiento incluidas en el manual.
- Utilice equipo de protección. Utilice siempre calzado de seguridad con punta de acero y suela antideslizante, ropa ajustada, chaparreras de seguridad, guantes resistentes antideslizantes, protección para los ojos (como gafas protectoras con ventilación o protector facial), casco de protección homologado y protectores auditivos (tapones para los oídos o amortiguadores) para proteger los oídos. Debido al ruido producido, las personas que utilicen la motosierra con frecuencia tendrán que someterse a controles periódicos de audición. Sujétese el cabello por encima de los hombros.



- Mantenga la cadena separada del cuerpo mientras el motor está en marcha.
- Impida que cualquier niño, persona presente y animal se acerque a menos de 10 metros de la zona de trabajo. No permita a ninguna persona o animal acercarse cuando ponga en marcha o utilice la motosierra.
- No utilice ni manipule la motosierra si está cansado, enfermo o contrariado, o si ha ingerido alcohol, estupefacientes o fármacos. Es preciso que esté en perfecto estado físico y mentalmente alerta. El trabajo con la motosierra es exigente. Si padece alguna enfermedad que pueda agravarse con el trabajo energético, consulte a un médico antes de utilizar la motosierra.
- Planifique bien el trabajo de antemano. No empiece a

trabajar hasta que defina la zona de trabajo, encuentre un apoyo seguro para los pies y, si está talando árboles, planifique la retirada.

USO DE LA SIERRA

- No utilice la motosierra con una sola mano. Podrían ocasionarse lesiones graves al usuario, los ayudantes, las personas presentes o cualquier otra persona. La motosierra debe utilizarse con ambas manos.
- Ponga la motosierra en funcionamiento exclusivamente en zonas a la intemperie con buena ventilación.
- No utilice la motosierra si está subido en una escalera de mano o en un árbol.

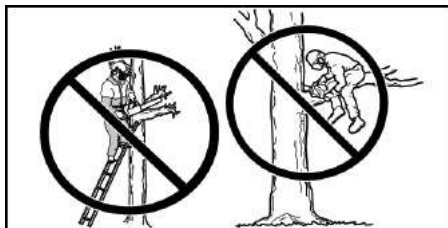

- Asegúrese de que la cadena no está en contacto con ningún objeto mientras pone en marcha el motor. Nunca ponga en funcionamiento la sierra con la espada en la posición de corte.
- No ejerza presión sobre la motosierra al final del corte, ya que podría perder el control una vez terminado.
- Pare el motor antes de posar la motosierra.
- No utilice la motosierra si está dañada, mal ajustada, o montada de forma parcial y poco segura. Cambie la espada, la cadena, la protección para la mano o el freno de cadena inmediatamente si sufren desperfectos o se rompen, e instélos si están desmontados.
- La exposición a vibraciones derivada del uso prolongado de herramientas manuales que funcionan con gasolina puede ocasionar daños en los vasos sanguíneos o los nervios de dedos, manos y articulaciones de personas propensas a sufrir problemas de circulación o hinchazón anormal. En climas fríos, el uso prolongado de estas herramientas se ha asociado con daño de los vasos sanguíneos en personas sanas. Cuando se presenten síntomas como visión enturbiada, dolor, pérdida de fuerza, cambio del color o la textura de los dedos o pérdida de sensibilidad en los dedos, las manos o las articulaciones, deje de utilizar esta herramienta y consulte a un médico. El empleo de sistema antivibración no garantiza que no vayan a presentarse estos síntomas. Los usuarios que utilicen herramientas mecánicas de forma continua y regular tendrán que vigilar su salud física y el estado de la unidad.
- Con el motor parado, transporte la motosierra con el silenciador lejos del cuerpo, y la espada y la cadena en la parte trasera, preferiblemente cubiertas con una funda.



MANTENIMIENTO DE LA SIERRA

- Todas las tareas de mantenimiento de la motosierra debe realizarlas un centro de reparación cualificado, con la excepción de los elementos enumerados en la sección Mantenimiento de este manual. Por ejemplo, si se utilizan herramientas inadecuadas para quitar o sostener el volante al realizar labores de mantenimiento del embrague, pueden producirse daños estructurales en el volante y este podría romperse.
- Asegúrese de que la cadena de sierra se detiene cuando se suelta el acelerador. Para realizar una corrección, consulte la sección de MANTENIMIENTO sobre el ajuste del carburador.
- No modifique nunca la sierra de modo alguno.
- Mantenga las asas secas, limpias, y sin aceite ni mezcla de combustible.
- Mantenga los tapones de los depósitos de aceite y combustible, los tornillos y los fiadores ajustados herméticamente.
- Utilice únicamente accesorios y piezas de repuesto originales, tal como se recomienda.
- Algunas regiones requieren por ley que un gran número de motores de combustión interna estén equipados con apagachispas. Si utiliza la motosierra en una región en las que estén vigentes estas normativas, es legalmente responsable de mantener estas piezas en condiciones de funcionamiento adecuadas. De no hacerlo, estará incumpliendo la ley. En la sección MANTENIMIENTO encontrará información sobre el mantenimiento del apagachispas.

MANIPULACIÓN DEL COMBUSTIBLE

- No fume mientras manipula combustible o utiliza la sierra.
- Evite cualquier fuente de chispas o llamas en las zonas donde se mezcla o vierte combustible. No debe haber cigarrillos encendidos, llamas vivas o trabajos que puedan causar chispas. Deje que el motor se enfríe antes de repostar.
- Tenga siempre a mano herramientas para extinguir incendios, por si fueran necesarias.
- Mezcle y vierta el combustible a la intemperie sobre suelo vacío. Guárdelo en un lugar fresco, seco y bien ventilado en contenedores homologados para todo tipo de combustibles y debidamente etiquetados. Limpie el combustible derramado antes de poner la sierra en funcionamiento.
- Aléjese al menos 3 metros de la zona de aprovisionamiento de combustible antes de poner en marcha el motor.
- Apague el motor y deje que la sierra se enfríe en un área sin combustible, no sobre hojas secas, paja, papel, etc. Quite lentamente el tapón de combustible y reposte la unidad.
- Guarde la unidad y el combustible en una zona en la que los vapores de combustible no puedan entrar en contacto con chispas o llamas vivas generadas por calentadores de agua, motores o conmutadores eléctricos, hornos, etc.

COMPRESIÓN DE LA RECULADA

⚠ ADVERTENCIA: El retroceso o cambio de dirección puede ocasionar lesiones graves. El rebote es el retroceso, ascenso o avance repentino que experimenta la espada cuando la parte de la cadena de sierra situada cerca del extremo superior de la espada entra en contacto con cualquier objeto, como un tronco o una rama, o cuando la madera encierra y atrapa la cadena de sierra en la zona de corte. El contacto con los objetos extraños que haya en la madera también podrá ocasionar la pérdida de control de la motosierra.

RECULADA POR ROTACIÓN

La reculada por rotación se produce cuando la cadena en movimiento del extremo superior de la espada entra en contacto con un objeto. El contacto puede hacer que la cadena se hincque en el objeto y se detenga un instante, lo que provoca una rápida contrarreacción que impulsa la espada hacia arriba y hacia el usuario.

RECULADA POR PRESIÓN

La reculada por presión localizada puede producirse cuando la madera encierra y atrapa en la zona de corte la cadena de sierra en movimiento de la parte superior de la espada. Esto hace que la cadena de sierra se detenga de forma repentina, que la fuerza que impulsa la cadena para cortar la madera se invierte y que la motosierra se desplace en dirección contraria al sentido de rotación de la cadena. La motosierra retrocede en dirección al usuario.

RETENCIÓN

La retención tiene lugar cuando la cadena en movimiento entra en contacto con un objeto extraño de la madera por la parte inferior de la espada, y hace que la cadena se detenga de forma repentina. La parada repentina de la cadena impulsa la sierra hacia delante y en dirección contraria al usuario, que podría perder el control de la sierra.

REDUCCIÓN DEL RIESGO DE RECULADA

- Si sabe que se puede producir el efecto de reculada y tiene unas nociones básicas de cómo actúa este efecto, puede evitar el elemento sorpresa que contribuye a que se produzcan accidentes.
- No permita que la cadena en movimiento entre en contacto con objetos por la punta de la espada.
- Mantenga la zona de trabajo libre de obstáculos, como otros árboles, ramas, piedras, vallas, tocones, etc. Retire cualquier objeto que pudiera golpear la cadena de sierra mientras está cortando. Al cortar una rama, no permita que la espada entre en contacto con esta o con otros objetos que haya alrededor.
- Mantenga la cadena de sierra afilada y tensa. Las cadenas mal tensadas o romas aumentan el riesgo de reculada. Respete las instrucciones del fabricante para afilar y realizar el mantenimiento de la cadena de sierra. Compruebe la tensión de la cadena de forma periódica con el motor parado, nunca con el motor en marcha. Asegúrese de que los tuercas de la espada están bien apretadas después de tensar la cadena.
- Aplique la velocidad máxima cuando empiece a cortar y durante todo el proceso de corte. La posibilidad de que se produzca la reculada aumenta considerablemente si la cadena funciona a menos velocidad.
- Utilice cuñas de plástico o madera. Nunca utilice metal para mantener el corte abierto.
- Corte los troncos uno a uno.
- Extreme las precauciones cuando vuelva a introducir el accesorio en una zona cortada previamente.
- No intente cortar con la puntera de la espada (punteado).
- Esté atento al desplazamiento de los troncos, o a otras fuerzas que pudieran cerrar u obstruir la zona de corte, o incidir en la cadena.
- No gire la sierra al retirar la espada de un corte inferior para derribar árboles.
- Utilice la espada y la cadena con riesgo mínimo de reculada especificadas para el uso con la sierra.

MANTENIMIENTO DEL CONTROL

- Sujete firmemente la sierra con ambas manos mientras el motor está funcionando, y no la suelte. De esta forma evitará el riesgo de reculada y podrá mantener el control. Rodee el asa auxiliar con los dedos de la mano izquierda y pase el pulgar izquierdo por debajo del manillar delantero. Mantenga la mano derecha alrededor del mango trasero, ya sea diestro o no. Mantenga el brazo izquierdo recto, con el codo bloqueado.
- Coloque la mano izquierda en el manillar delantero, de forma que esté en línea recta con la mano derecha en el mango trasero al realizar cortes para derribar árboles. No invierta nunca las posiciones de la mano derecha e izquierda para cualquier tipo de corte.
- Distribuya el peso de manera uniforme sobre ambos pies.
- Sitúese ligeramente a la izquierda de la sierra para evitar que el cuerpo quede en línea recta con la cadena de corte.

- No se estire demasiado. Podría caerse o perder el equilibrio, y como consecuencia perder el control de la sierra.
- No corte a una altura superior a la de sus hombros. Es difícil mantener el control de la sierra por encima de los hombros.

FUNCIONES DE SEGURIDAD CONTRA REBOTOS

⚠ ADVERTENCIA: Para reducir el riesgo de reculada, la sierra incluye una serie de funciones de seguridad que no evitan totalmente el peligro. No dependa solamente de los dispositivos de seguridad. Respete las advertencias, instrucciones e indicaciones de mantenimiento incluidas en este manual para evitar la reculada y otras reacciones que pueden provocar lesiones graves.

ESPADAS CON RIESGO MÍNIMO DE RECALADA

La espada con riesgo mínimo de reculada está diseñada con una punta de radio pequeño, lo que reduce el tamaño de la zona con riesgo de reculada en la punta.

CADENA DE RECALADA LIMITADA

La cadena de reculada limitada está diseñada con talón de profundidad de superficies curvas y eslabón de protección, lo que desvía la fuerza de reculada y permite hendir el cortador en la madera de forma gradual.

PROTECCIÓN CONTRA RECALADAS

La protección contra reculadas está diseñada para reducir la posibilidad de que la mano izquierda entre en contacto con la cadena si la mano se resbala del manillar delantero.

La distancia y posición "en línea" de las manos gracias a los mangos delantero y trasero se combinan para proporcionar equilibrio y resistencia al controlar el giro de la sierra hacia atrás en dirección al operario en caso de producirse reculada.

FRENO DE CADENA

El freno de cadena está diseñado para detener la cadena en caso de reculada.

NOTA: En ningún caso garantizamos que el freno de cadena le protegerá en caso de reculada. Su seguridad no solo depende de los dispositivos incorporados en la sierra. Debe usar la sierra correctamente y con cuidado para evitar la reculada.

Las reparaciones del freno de cadena debe realizarlas en un taller de servicio autorizado. Lleve la unidad al lugar de compra si la ha adquirido en un taller de servicio, o bien llévela al taller de servicio autorizado más cercano.

MONTAJE

⚠ ADVERTENCIA: Si la sierra se suministra ya montada, repita todo el procedimiento para cerciorarse de que el montaje es correcto y que todos los cierres están afianzados. Al manipular la cadena, es necesario utilizar siempre guantes. Puesto que la cadena está afilada, puede producir cortes incluso cuando no está en movimiento.

DESMONTAJE DE LA CUBIERTA DEL EMBRAGUE

NOTA: El freno de cadena debe desbloquearse antes de retirar la cubierta del embrague o de volver a colocarla en la motosierra. Para desbloquear el freno de cadena, tire de la protección contra reculadas hacia atrás, en dirección del mango delantero, todo lo posible (véase la ilustración).

1. Compruebe que no esté activado el freno de cadena tirando de la protección contra reculadas hacia el mango delantero.

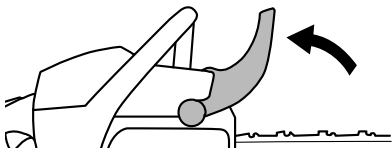

2. Afloje y retire el pomo de retención de la espada levantando la palanca por completo y girándola hacia la izquierda.

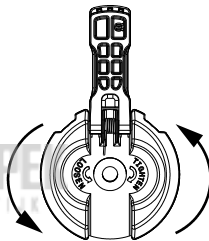

3. Retire la cubierta del embrague.

NOTA: Si no se puede desmontar fácilmente la cubierta del embrague de la motosierra, asegúrese de que el freno de cadena está desbloqueado tirando de protección contra reculadas hacia atrás, en dirección al mango delantero, todo lo posible.

4. Extraiga el separador de plástico (A) para transporte, si está presente.

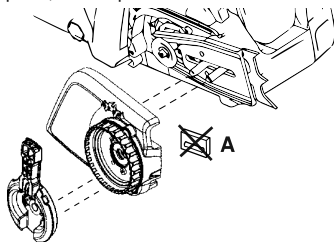

ACOPLAMIENTO DEL APOYO DE CORTEZA

(Si no está aún instalada)

El apoyo de corteza se puede utilizar como pivote al realizar un corte. Fije el apoyo de corteza con los dos tornillos, como se ilustra.

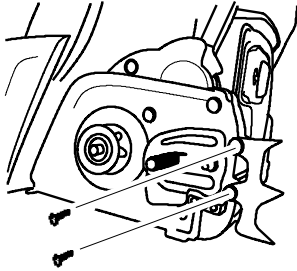

INSTALACIÓN DE LA ESPADA

(Si no está instalada)

Para ajustar la tensión de la cadena se utiliza un pasador y tornillo de ajuste. Es muy importante al montar la espada que el pasador de ajuste situado en el tornillo de ajuste se alinee con el orificio de la espada. Al girar el tornillo, este hace subir o bajar el pasador de ajuste. Localice el pasador de ajuste antes de empezar el montaje de la espada en la sierra. Consulte la ilustración siguiente.

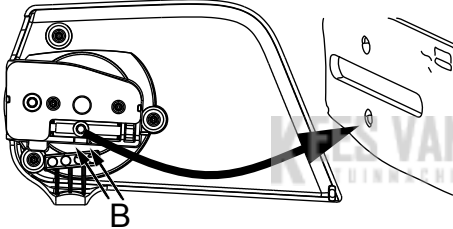

1. Gire el anillo tensor hasta que el pasador de ajuste quede situado entre las marcas indicadoras (B) de la cubierta del embrague. Esta acción debe situar el pasador de ajuste cerca de la posición correcta.
2. Deslice la espada con cadena sobre los tornillos de espada hasta que se detenga contra el piñón del tambor de embrague. Los cortadores deben estar orientados en el sentido de rotación.

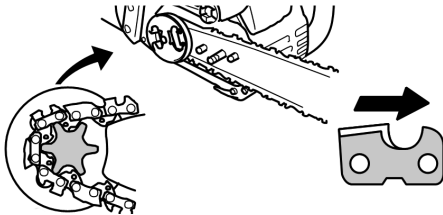

3. Compruebe que los eslabones de arrastre de la cadena encajan correctamente en el piñón de arrastre y que la cadena de sierra está bien colocada en la ranura de la espada.
4. Monte la cubierta del embrague e inserte el pasador de ajuste en el orificio de la espada.
5. Instale el pomo de retención de la espada apretándolo solo a mano. Una vez que la cadena esté tensada, deberá apretar el pomo de retención.

TENSADO DE LA CADENA

(Incluidas las unidades con cadena ya instalada)

⚠ ADVERTENCIA: Si la sierra se utiliza con la cadena floja, esta podría salirse de la espada y causar lesiones graves al usuario, o la propia cadena podría dañarse y quedar inutilizable. Si la cadena se sale de la espada, observe los eslabones de arrastre, uno a uno, para comprobar si han sufrido daños. Si la cadena está dañada, se debe reparar o sustituir.

La tensión de la cadena es muy importante. La cadena se estira durante el uso. Esto sucede sobre todo las primeras veces que se utiliza la sierra. Compruebe la tensión de la cadena cada vez que se disponga a poner en marcha la sierra mecánica.

El tensado de una cadena nueva debe controlarse con frecuencia, hasta que se haya hecho el rodaje.

Una cadena correcta significa buena capacidad de corte y larga duración.

COMPROBACIÓN DE LA TENSIÓN

Utilice un destornillador para mover la cadena alrededor de la espada. La cadena no gira si está demasiado tensa. Si la cadena está demasiado floja, se comparará por debajo de la espada.

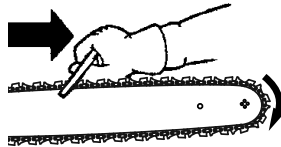

NOTA: La tensión de la cadena es correcta cuando su peso no la hace pender por debajo de la espada (con la motosierra en posición vertical) y la cadena se mueve con libertad en torno a la espada.

AJUSTE DE LA TENSIÓN

1. Levante la palanca del pomo de retención de la espada y gire hacia la izquierda una vuelta para aflojar la cubierta del embrague.

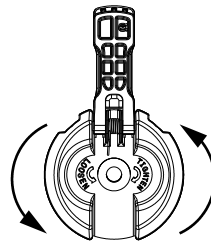

NOTA: Al ajustar la tensión de la cadena, cerciórese de que el pomo de retención de la espada solo se aprieta a mano. Si intenta tensar la cadena con el pomo de retención de la espada apretado, puede provocar daños.

2. Gire el anillo de tensado hacia la derecha hasta que la cadena haga contacto firmemente con la base de la ranura guía de la espada.

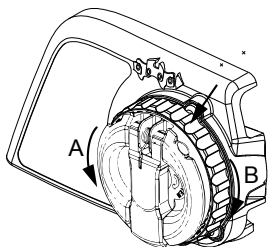

3. Devuelva la palanca del pomo de retención de la espada a su posición original.

⚠ ADVERTENCIA: No vuelva a colocar la palanca del pomo de retención de la espada a su posición original podría dar lugar a daños personales graves o daños en su motosierra.

A = hacia la izquierda (aflojar)

B = hacia la derecha (apretar)

MANIPULACIÓN DEL COMBUSTIBLE

REABASTECIMIENTO DE COMBUSTIBLE DEL MOTOR

⚠ ADVERTENCIA: Cuando vaya a repostar, quite lentamente el tapón del depósito de combustible.

IMPORTANTE: Este equipo está diseñado para funcionar con gasolina sin plomo con un mínimo de 90 octanos (RON), mezclada con etanol hasta un máximo de un 10 % en volumen (E-10). Antes de su uso, es preciso mezclar la gasolina con un aceite lubricante sintético de buena calidad para motor de dos tiempos refrigerado por aire que requiera una proporción de mezcla de 50:1.

NO UTILICE aceite para automóviles o barcos, ya que podría ocasionar daños en el motor. Cuando mezcle combustible, siga las instrucciones impresas en el bidón. Una vez que haya añadido el aceite a la gasolina, agite el recipiente unos instantes para asegurarse de mezclar bien el combustible. Lea y respete siempre las normas de seguridad relativas al combustible antes de reabastecer de combustible la unidad. Compre el combustible en cantidades que puedan consumirse en 30 días para garantizar su frescura.

ATENCIÓN: No utilice nunca gasolina sin mezclar en la unidad. De lo contrario el motor se dañará irreversiblemente y se anulará la garantía limitada. No utilice combustibles alternativos como las mezclas de etanol por encima del 10% en volumen (E-15, E-85), ni ningún otro combustible con mezcla de metanol. El uso de estos combustibles puede ocasionar importantes problemas de duración y rendimiento en el motor.

Gasolina, litros	Aceite para motores de dos tiempos, litros
5	0,10
10	0,20
15	0,30
20	0,40

LUBRICACIÓN DE LA ESPADA Y LA CADENA

La espada y la cadena necesitan una lubricación continua. La lubricación la proporciona el sistema de lubricación automático siempre que el depósito de aceite esté lleno. La ausencia de aceite ocasiona daños irreparables en la cadena y la espada,

mientras que un nivel bajo de aceite causa un sobrecalentamiento que da lugar a la aparición de humo procedente de la cadena o a la decoloración de la espada. A temperaturas bajo cero, el aceite se espesa, lo que requiere diluir el aceite de la espada y la cadena con una pequeña cantidad (del 5 al 10 %) de combustible diésel #1 o queroseno. El aceite de la espada y la cadena debe fluir libremente para que el sistema de lubricación bombee suficiente aceite para conseguir una lubricación adecuada.

Se recomienda utilizar aceite de espada y cadena para proteger la unidad frente a un desgaste excesivo producido por el calor y la fricción. Si no dispone de aceite de espada y cadena, utilice un aceite SAE 30 de buena calidad.

- No emplee aceite residual para lubricar la espada y la cadena.
- Pare siempre el motor antes de quitar el tapón del depósito de aceite.

ARRANQUE Y PARADA

INSPECCIÓN PREVIA AL TRABAJO

Realice los pasos siguientes antes de cada uso de la máquina:

- Compruebe el nivel de la mezcla de combustible
- Compruebe la lubricación
- Compruebe el filo de la cadena

NOTA: Afilar la cadena resulta complicado y requiere el uso de herramientas especiales. Se recomienda enviar la cadena a un centro profesional para que la afilen.

- Compruebe la tensión de la cadena
- Inspeccione y limpie la espada
- Compruebe si hay piezas dañadas
- Compruebe si hay tapas sueltas
- Compruebe si hay sujeciones sueltas
- Compruebe si hay piezas sueltas
- Compruebe que no haya fugas de combustible o aceite.

NOTA: Es normal que aparezca una pequeña cantidad de aceite debajo de la sierra después de parar el motor. No se debe confundir con una fuga en el depósito de aceite.

POSICIÓN DE ARRANQUE

1. Coloque la motosierra sobre una superficie plana. El equipo de corte no debe estar en contacto con el suelo. Asegúrese de que la cadena puede girar libremente sin entrar en contacto con ningún objeto.
2. Bloquee el freno de cadena empujando hacia delante la protección contra reculadas.
3. Coloque la mano izquierda sobre el mango y la mano derecha en la cuerda de arranque. Coloque el pie derecho sobre el mango trasero para estabilizar la motosierra.
4. Siga las instrucciones de arranque.



KES VAN DER SPEK
CHINES * STOLWIJK

ARRANQUE EN FRÍO DEL MOTOR

Siga estas instrucciones para arrancar la motosierra. La motosierra tiene una pegatina de recordatorio de arranque similar a la que se muestra a continuación:

	<p>Asegúrese de que el freno de la cadena está bloqueado antes de comenzar.</p>
	<p>Presione la perilla de cebado (purga de aire) 10 veces. Si no ve combustible, presione la perilla de cebado (purga de aire) 10 veces más.</p> <p>Nota: Si la temperatura exterior es inferior a 4 °C (40 °F), presione 15 veces.</p>
	<p>Desbloquee y mueva la palanca de arranque azul a la posición superior (START).</p>
	<p>Con la mano derecha, tire con fuerza de la cuerda de arranque hasta que la máquina intente arrancar, o un máximo de 6 veces.</p> <p>Nota: Si la máquina no arranca tras tirar 6 veces, repita el procedimiento para arrancar un motor frío.</p>
<p>IMPORTANTE: Al tirar de la cuerda de arranque, no utilice toda la longitud de la cuerda, ya que esto puede provocar que esta se rompa. No deje que la cuerda de arranque retroceda bruscamente. Sujete el manillar y deje que la cuerda se enrolle lentamente.</p>	
	<p>Deje que el motor funcione durante unos 30 segundos.</p>
	<p>Antes de acelerar al máximo, tire de la protección contra reculadas hacia el mango delantero. El freno de cadena queda desbloqueado.</p>
<p>Presione el acelerador durante 10 segundos y, a continuación, suéltelo para establecer el ralenti normal. La máquina está lista para ser usada.</p>	
<p>⚠ ADVERTENCIA: La cadena no debe moverse cuando el motor funciona al ralenti. Si la cadena se mueve a ralenti consulte la sección MANTENIMIENTO correspondiente al ajuste del carburador.</p>	
<p>⚠ ADVERTENCIA: Evite el contacto con el silenciador. Un silenciador caliente puede causar quemaduras graves.</p>	

⚠ ADVERTENCIA: No intente poner en marcha la sierra sosteniéndola solo con una mano y sin apoyarla previamente sobre una superficie sólida. En caso contrario, el operador podría sufrir lesiones graves por la pérdida de control de la motosierra.

ARRANQUE DE UN MOTOR CALIENTE

	<p>Asegúrese de que el freno de la cadena está bloqueado antes de comenzar.</p>
	<p>Presione la perilla de cebado (purga de aire) 10 veces.</p>
	<p>Mueva la palanca de arranque azul a la posición superior (START).</p>
	<p>Mueva la palanca de arranque azul a la posición inferior (RUN).</p>
	<p>Con la mano derecha, tire con fuerza de la cuerda de arranque hasta que la máquina intente arrancar, o un máximo de 6 veces.</p>
	<p>Antes de acelerar al máximo, tire de la protección contra reculadas hacia el mango delantero. El freno de cadena queda desbloqueado.</p>
<p>Presione el acelerador durante 10 segundos y, a continuación, suéltelo para establecer el ralenti normal. La máquina está lista para ser usada.</p>	

ARRANQUE DIFÍCIL (o arranque de un motor ahogado)

NOTA: Si el producto no arranca, puede que el combustible esté muy caliente.

NOTA: Utilice siempre combustible nuevo y reduzca el tiempo de funcionamiento cuando haga demasiado calor.

1. Coloque el producto en un área fresca alejada de la luz solar directa.
2. Deje que el producto se enfríe durante 20 minutos como mínimo.
3. Presione la perilla una y otra vez durante 10-15 segundos.
4. Siga el procedimiento para arrancar un motor frío.

PARADA

Para parar el motor pulse el interruptor STOP.

⚠ ADVERTENCIA Para evitar arranques accidentales, se debe quitar siempre el sombrero de bujía de la bujía cuando la máquina está sin supervisión.

FRENO DE CADENA

⚠ ADVERTENCIA: Si la cinta de freno está demasiado desgastada, podría romperse cuando se activa el freno de cadena. Si la cinta de freno está rota, el freno de cadena no detendrá la cadena. El freno de cadena debe sustituirse por parte de un taller de servicio autorizado si alguna pieza está desgastada hasta tener un grosor inferior de 0,5 mm (0,020 pulg.). Las reparaciones del freno de cadena debe realizarlas un taller de servicio autorizado.

Lleve la unidad al lugar de compra si la ha adquirido en un taller de servicio, o bien llévela al taller de servicio autorizado más cercano.

Esta sierra está equipada con un freno de cadena. El freno está diseñado para detener la cadena si se produce una reculada.

El freno de cadena activado por inercia queda bloqueado cuando la protección contra reculadas se presiona hacia delante, ya sea manualmente (a mano) o automáticamente (por un movimiento inesperado).

Si el freno ya está bloqueado, se desbloquea tirando de la protección contra reculadas hacia atrás, en dirección al mango delantero, todo lo posible.

Para cortar con la sierra, el freno de cadena debe estar desbloqueado.

CONTROL DE LA FUNCIÓN DE FRENADO

NOTA: El freno de cadena debe comprobarse varias veces al día. El motor debe estar en marcha para realizar este procedimiento.

Este es el único caso en que la sierra debe colocarse en el suelo con el motor en marcha.

Ponga la sierra sobre una superficie estable. Sujete el mango trasero con la mano derecha y el mango delantero con la mano izquierda. Acelere al máximo apretando a fondo el acelerador. Active el freno de cadena girando la muñeca izquierda contra la protección para la mano sin soltar el agarre alrededor del mango delantero. La cadena debe detenerse inmediatamente.

COMPROBACIÓN DE LA ACTIVACIÓN DEL FRENO POR INERCIA

⚠ ADVERTENCIA: Al realizar el procedimiento siguiente, el motor debe estar apagado.

1. Sujete el mango trasero con la mano derecha y el mango delantero con la mano izquierda.
2. Sujete la motosierra aproximadamente 40-45 centímetros (16 a 18 pulgadas) por encima de un tocón u otra superficie de madera.
3. Suelte el mango delantero y utilice el peso de la sierra para dejar que la punta de la espada caiga hacia adelante y entre en contacto con el tocón. Cuando la punta de la espada toque el tocón, se debe activar el freno.

TÉCNICA DE TRABAJO

PRÁCTICA DE CORTES

Practique cortando unos troncos pequeños con las siguientes técnicas para hacerse con el uso de la sierra antes de comenzar una operación de corte más importante.

- Apriete el acelerador y deje que el motor alcance la velocidad máxima antes de cortar.
- Empezar a cortar con el bastidor de la sierra contra el tronco.
- Mantenga el motor a máxima velocidad durante todo el tiempo que está cortando.
- Deje que la cadena se encargue del corte. Ejercer solo una ligera presión hacia abajo. Si fuerza el corte, pueden producirse daños en la espada, la cadena o el motor.
- Suelte el acelerador en cuanto haya finalizado el corte y permita que el motor regrese al régimen de ralentí. Si usa la sierra a máxima velocidad una carga de corte, puede producirse un desgaste innecesario en la cadena, la espada y el motor. Se recomienda que el motor no se haga funcionar más de 30 segundos a la aceleración máxima.
- Para evitar perder el control al finalizar el corte, no ejerza presión en la sierra al final del corte.
- Pare el motor antes de posar la sierra después del corte.

CÓMO TALAR UN ÁRBOL PLANIFICACIÓN

⚠ ADVERTENCIA: Compruebe si hay ramas rotas o muertas que puedan caer durante el corte y producir lesiones graves. No corte cerca de edificios o cables eléctricos si no sabe en qué dirección caerá el árbol; tampoco corte por la noche, ya que no dispondrá de una buena visibilidad, ni en caso de mal tiempo, como lluvia, nieve, viento fuerte, etc. Si el árbol entra en contacto con un cable o tubería, deberá avisarse de manera inmediata a la empresa responsable.

Planifique bien el trabajo de antemano.

Limpie la zona de trabajo. Necesita una zona despejada alrededor del árbol para que pueda situar los pies de forma segura.

El operario de la motosierra debe mantenerse siempre en el lado superior del terreno, ya que es probable que el árbol ruede o se deslice hacia abajo al talarlo.

Estudie las condiciones naturales que pueden hacer que el árbol caiga en una dirección determinada.

Entre las condiciones naturales que pueden hacer que un árbol caiga en una dirección determinada se incluyen las siguientes:

- Dirección y velocidad del viento.
- Inclinación del árbol. La inclinación de un árbol puede no ser aparente en terrenos irregulares o inclinados. Utilice una plomada o un nivel para determinar la dirección de la inclinación del árbol.
- Peso y ramas en un lado.
- Árboles y obstáculos circundantes.

Compruebe si hay descomposición o putrefacción. Si el tronco está podrido, podría romperse y caer hacia el operario. Compruebe si hay ramas rotas o muertas que puedan caer durante el corte.

Asegúrese de que hay suficiente espacio para que

caiga el árbol. La persona u objeto más cercanos deben estar a una distancia de al menos 2 1/2 la longitud del árbol. El ruido del motor puede impedir que se oiga una llamada de advertencia.

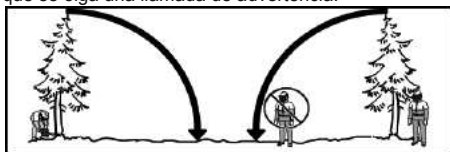

Retire la suciedad, las piedras, la corteza suelta, los clavos, las grapas y los alambres de donde se vayan a realizar los cortes.

Planifique una retirada hacia la parte trasera en diagonal con respecto a la línea de caída. Observe la zona de riesgo (1), la vía de retirada (2) y la dirección de derribo (3) en el diagrama siguiente.

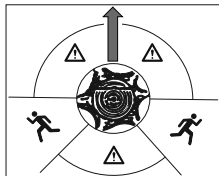

USO DEL MÉTODO DE LA MUESCA

El método de la muesca se utiliza para talar árboles grandes. Se hace una muesca en el lateral del árbol en la dirección de caída deseada. Al realizar un corte de derribo en el lado opuesto del árbol, este tiende a caerse hacia la muesca.

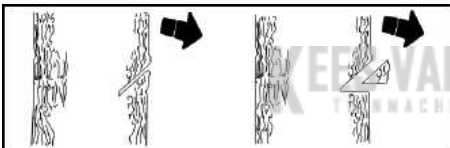

NOTA: Si el árbol tiene raíces de gran tamaño, retírelas antes de realizar la muesca. Si utiliza la sierra para retirar las raíces, evite que la cadena de sierra entre en contacto con el suelo a fin de evitar que se desgaste.

Para hacer la muesca, corte en primer lugar la parte superior de la muesca. Corte 1/3 del diámetro del árbol. A continuación, complete la muesca cortando la parte inferior de esta. Una vez cortada la muesca, retire la madera del árbol.

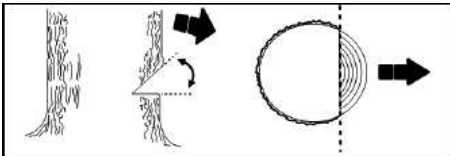

Tras retirar la madera de la muesca, realice el corte de derribo en el lado opuesto de la muesca. Para ello, realice un corte a aproximadamente 5 cm (2 pulg.) más de altura que el centro de la muesca. Esto dejará suficiente madera sin cortar entre el corte de derribo y la muesca para formar una bisagra. La bisagra ayudará a evitar que el árbol caiga en la dirección incorrecta.

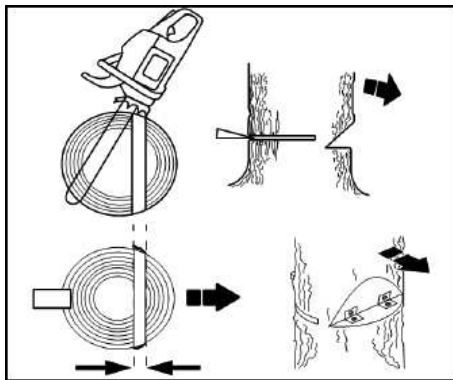

NOTA: Antes de finalizar el corte de derribo, utilice cuñas para abrir el corte si es necesario a fin de controlar la dirección de caída. Para evitar una reculada y daños en la cadena, utilice cuñas de plástico o madera, pero nunca de acero o hierro.

Esté atento a los signos de que el árbol está a punto de caerse: sonidos de rotura, ampliación del corte de derribo o movimiento en las ramas superiores.

Cuando el árbol empiece a caer, detenga la sierra, sitúela hacia abajo y aléjese rápidamente por la vía de retirada planificada.

NO corte un árbol caído parcialmente con la sierra. Tenga mucho cuidado con los árboles parcialmente caídos, ya que podrían ser muy inestables. Si un árbol no cae completamente, deje la sierra a un lado y tire del árbol hacia abajo con un cabrestante con cable, un polipasto o un tractor.

CÓMO CORTAR UN ÁRBOL CAÍDO (DIVISIÓN)

La "división" es el término utilizado para describir cuando se corta un árbol caído para obtener el tamaño de tronco deseado.

⚠ ADVERTENCIA: No se ponga sobre el tronco que va a cortar. Cualquier parte puede rodar, y causar una pérdida de estabilidad y control. No se ponga en el lado inferior del terreno con respecto al tronco que va a cortar.

RECOMENDACIONES IMPORTANTES:

- Corte los troncos uno a uno.
- Corte la madera desmenuzada con cuidado; podrían saltar pedazos de madera afilados hacia el operario.
- Utilice un caballete para cortar troncos pequeños. No permita que otra persona sostenga el tronco mientras lo corta, y no sujete nunca el tronco con la pierna o el pie.
- No corte en una zona en la que haya troncos, ramas y raíces enredados, como una zona de árboles derribados. Arrastre los troncos a una zona despejada antes de cortarlos; retire en primer lugar los troncos expuestos y limpios.
- Durante el tronzo y después del mismo, la cadena de la sierra no debe tocar el suelo ni objeto alguno.

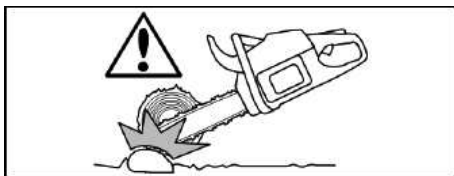

⚠ ADVERTENCIA: Si la sierra se queda atascada o atrapada en un tronco, no intente sacarla con fuerza. Puede perder el control de la sierra, y causar lesiones o daños en la sierra. Detenga la sierra, e inserte una cuña de madera o plástico en el corte hasta que la sierra se pueda extraer con facilidad. Arranque la sierra y vuelva a introducirla en el corte con cuidado. Para evitar una reculada y daños en la cadena, no utilice una cuña de metal. No intente volver a arrancar la sierra cuando está atascada o atrapada en un tronco.



TIPOS DE CORTES DE DIVISIÓN

El sobrecorte comienza en la parte superior del tronco con la parte inferior de la sierra contra el tronco. Al realizar un sobrecorte, ejerza una ligera presión hacia abajo.

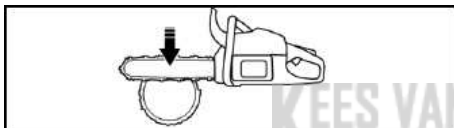

El corte inferior consiste en cortar la parte inferior del tronco con la parte superior de la sierra contra el tronco. Al realizar un corte inferior, ejerza una ligera presión hacia arriba. Sostenga la sierra con firmeza y mantenga el control. La sierra tiende a empujar hacia atrás, en dirección al operario.

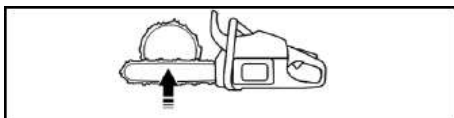

⚠ ADVERTENCIA: No gire nunca la sierra boca abajo para realizar un corte inferior. La sierra no se puede controlar en esta posición.

Haga siempre el primer corte en el lado de compresión del tronco. El lado de compresión del tronco es donde se concentra la presión del peso del tronco.

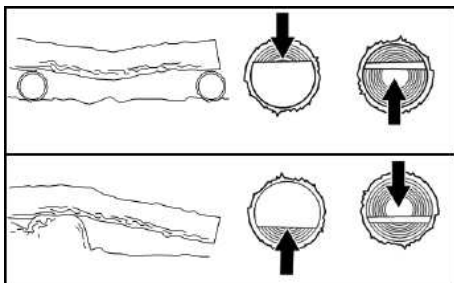

DIVISIÓN SIN UN SOPORTE

1. Realice un sobrecorte de 1/3 del diámetro del tronco.
2. Dele la vuelta al tronco y finalice con un segundo sobrecorte.

NOTA: Tenga cuidado con los troncos con un lado de compresión para evitar que la sierra quede atascada.

DIVISIÓN CON UN SOPORTE

1. Haga el primer corte en el lado de compresión del tronco. El primer corte debe cubrir un 1/3 del diámetro del tronco.
2. Termine con el segundo corte.

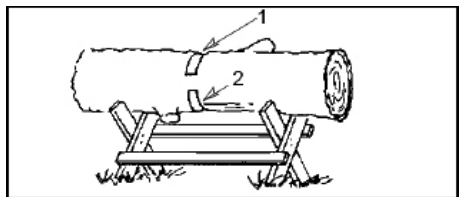
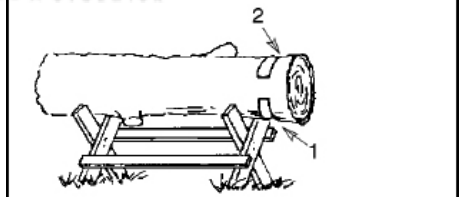
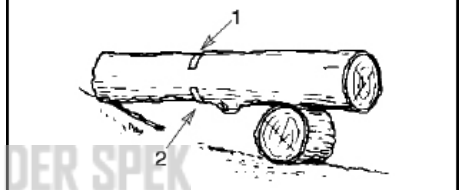
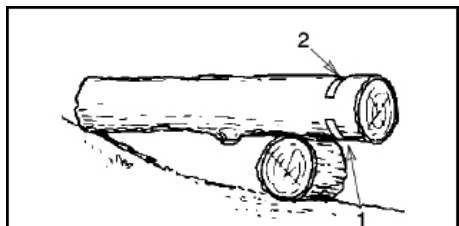

DESRAMADO Y PODA

⚠ ADVERTENCIA: Esté atento y en guardia por si se produce el efecto de reculada. Cuando desrame o pode, no permita que el borde anterior de la espada con la cadena en movimiento entre en contacto con otras ramas u objetos, ya que pueden producirse lesiones graves.

⚠ ADVERTENCIA: No escale nunca un árbol para desramar o podar. No se suba a escaleras, plataformas, un tronco o cualquier lugar donde pueda perder el equilibrio o el control de la sierra.

RECOMENDACIONES IMPORTANTES

- Trabaje sin prisas y sujete bien la sierra con ambas manos. Mantenga el equilibrio y la posición de los pies.
- Tenga cuidado con las ramas dobladas bajo presión, ya que son ramas de pequeño tamaño que pueden detener la cadena de sierra, y alcanzar al usuario o hacerle perder el equilibrio. Extreme las precauciones cuando corte ramas de pequeño tamaño o materia delgada.
- Esté atento a la recuperación elástica del material. Tenga cuidado con las ramas dobladas o comprimidas, y evite que la rama o la sierra le golpeen cuando se libere la tensión a la que estaban sometidas las fibras de la madera.
- Mantenga despejada la zona de trabajo. Elimine con frecuencia las ramas que hay en la zona para no tropezar con ellas.

DESRAMADO

Desrame siempre el árbol después de cortarlo. A continuación, puede desramarlo de forma segura y adecuada.

Deje las ramas más grandes debajo del árbol talado para servir de apoyo mientras lo corta.

Empiece en la base del árbol talado y corte las ramas hacia la parte superior. Retire las ramas pequeñas con

un corte.

Mantenga el tronco entre usted y la cadena. Sitúese en el lado del árbol opuesto a la rama que desea cortar.

Retire las ramas más grandes y de apoyo con las técnicas de corte descritas en la DIVISIÓN SIN UN SOPORTE.

Utilice siempre un sobrecorte para cortar las ramas pequeñas y que cuelgan. El corte inferior podría hacer que las ramas caigan y se atasquen en la sierra.

PODA

⚠ ADVERTENCIA: Limite la poda a las ramas situadas como máximo a la altura de los hombros. No corte las ramas más altas que los hombros. Solicite ayuda a un profesional para realizar este trabajo.

1. Haga el primer corte hasta un tercio del diámetro en la base de la rama.
2. Haga el segundo corte a través de toda la rama.
3. Haga el tercer sobrecorte dejando un collar de entre 2,5 y 5 centímetros (de 1 a 2 pulgadas) desde el tronco del árbol.

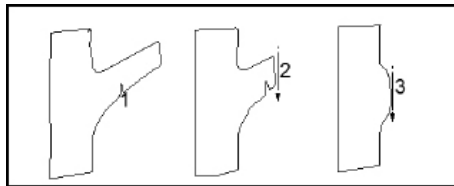

MANTENIMIENTO

⚠ ADVERTENCIA: Desconecte la bujía antes de realizar tareas de mantenimiento, excepto cuando ajuste el carburador.

Le recomendamos que todas las operaciones de mantenimiento y ajuste que no aparecen en este manual las efectúe un taller de servicio autorizado.

RECOMENDACIONES GENERALES

La garantía de esta unidad no cubre piezas que hayan sufrido desperfectos por el mal uso del operario o su negligencia. Para obtener el valor total de la garantía, el usuario debe mantener la unidad tal como se indica en este manual. Es necesario realizar diversos ajustes de manera periódica para mantener la unidad adecuadamente.

IMPORTANTE: Toda operación de reparación diferente a los procedimientos de mantenimiento descritos en el manual de instrucciones debe ser efectuada por un taller de servicio autorizado.

Si un distribuidor que no sea un taller de servicio autorizado realiza un trabajo en el producto, es posible que la empresa no se haga cargo de las reparaciones en garantía. Es responsabilidad suya realizar el mantenimiento general de la unidad.

CALENDARIO DE MANTENIMIENTO

Antes de cada utilización

- Compruebe el nivel de la mezcla de combustible
- Compruebe la lubricación
- Compruebe la tensión de la cadena
- Compruebe el filo de la cadena
- Compruebe si hay piezas dañadas
- Compruebe si hay tapas sueltas

- Compruebe si hay sujeciones sueltas
- Compruebe si hay piezas sueltas

Cada 5 horas*

- Inspeccione y limpie el filtro de aire
- Inspeccione y limpie el freno de cadena
- Inspeccione y limpie la espada

Cada 25 horas*

- Inspeccione y limpie el apagachispas y el silenciador

Una vez al año

- Cambie la bujía
- Sustituya el filtro de combustible
- Sustituya el filtro de aire

* Cada hora de funcionamiento corresponde aproximadamente a 2 depósitos de combustible.

PROCEDIMIENTOS DE MANTENIMIENTO

COMPRUEBE SI HAY PIEZAS DAÑADAS O DESGASTADAS

Para cambiar las piezas gastadas o dañadas, póngase en contacto con el centro de servicio autorizado.

NOTA: Es normal que aparezca una pequeña cantidad de aceite debajo de la sierra después de parar el motor. No se debe confundir con una fuga en el depósito de aceite.

- Interruptor de ARRANQUE/PARADA: compruebe que funciona correctamente empujándolo hacia abajo. Cerciórese de que el motor se detiene; a continuación vuelva a ponerlo en marcha y continúe.

- Depósito de combustible: deje de utilizar la sierra si el depósito de combustible presenta desperfectos o fugas.
- Depósito de aceite: deje de utilizar la sierra si el depósito de aceite presenta desperfectos o fugas.

COMPRUEBE SI HAY SEGUROS O PIEZAS SUELTOS

- Tuercas de la espada
- Cadena
- Silenciador
- Protección del cilindro
- Filtro de aire
- Tornillos del mango
- Soportes antivibración
- Cuerpo del mecanismo de arranque

COMPROBACIÓN DEL NIVEL DE MEZCLA DE COMBUSTIBLE

Consulte REABASTECIMIENTO DE COMBUSTIBLE DEL MOTOR en la sección FUNCIONAMIENTO.

LUBRICACIÓN

Consulte LUBRICACIÓN DE LA ESPADA Y LA CADENA en la sección FUNCIONAMIENTO.

INSPECCIÓN Y LIMPIEZA DE LA UNIDAD Y LAS ETIQUETAS

Después de cada uso, inspeccione toda la unidad para saber si hay piezas sueltas o dañadas. Limpie la unidad y las etiquetas con un paño embebido en detergente suave. Seque la unidad con un paño seco limpio.

COMPROBACIÓN DEL FRENO DE CADENA

Consulte FRENO DE CADENA en la sección FUNCIONAMIENTO.

LIMPIEZA DEL FILTRO DE AIRE

⚠ ADVERTENCIA: No limpie el filtro con gasolina u otro disolvente inflamable a fin de evitar un riesgo de incendio o que se produzcan emisiones nocivas.

Un filtro de aire sucio disminuye el rendimiento y la vida útil del motor, y aumenta el consumo de combustible y las emisiones nocivas. Limpie siempre el filtro de aire después de gastar 10 depósitos de combustible o 5 horas de funcionamiento, lo que ocurra primero. Limpelo con más frecuencia en condiciones polvorrientas. Un filtro de aire usado nunca se puede limpiar por completo. Se recomienda sustituir el filtro de aire por uno nuevo después de cada 50 horas de funcionamiento o una vez al año, lo que ocurra primero.

1. Afloje los tres tornillos (A) de la cubierta del cilindro (B).
2. Quite la cubierta del cilindro.
3. Saque la cubierta del filtro de aire (C) y el filtro (D).
4. Limpie el filtro de aire con agua jabonosa caliente. Enjuáguelo con agua limpia y fresca. Séquelo completamente al aire libre antes de volver a instalarlo.
5. Vuelva a colocar el filtro de aire y la cubierta del filtro de aire.
6. Vuelva a instalar la cubierta del cilindro y apriete firmemente los tres tornillos 1,5-2 N-m (13-18 pulg.-lb).

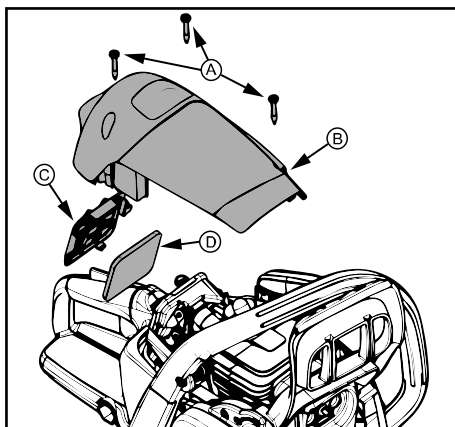

COMPRUEBE EL SILENCIADOR Y EL APAGACHISPAS

Al utilizar la unidad, se deposita carbonilla en el silenciador y el apagachispas. Esta se debe retirar para evitar que se produzca un riesgo de incendio o se reduzca el rendimiento del motor.

Sustituya el apagachispas si se producen roturas.

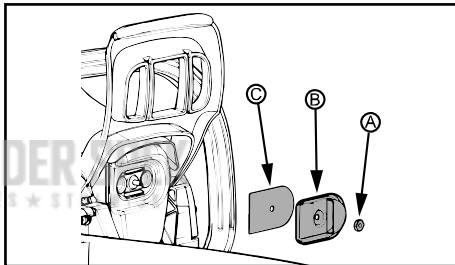

LIMPIEZA DEL APAGACHISPAS

1. Afloje y retire la tuerca (A) de la salida de la cubierta de salida del escape (B).
2. Extraiga la cubierta de salida del escape.
3. Retire el apagachispas (C). Manipule el apagachispas con cuidado para evitar daños.
4. Limpie el apagachispas suavemente con un cepillo de alambre. Sustituya el apagachispas si detecta roturas.
5. Sustituya cualquier pieza rota o agrietada del silenciador.
6. Vuelva a instalar el apagachispas, la cubierta de salida del escape y la tuerca. Apriete la tuerca con firmeza a 2,8-4 N-m (25-35 pulg.-lb).

CAMBIE LA BUJÍA

La bujía debe sustituirse cada año para asegurarse de que el motor arranca más fácil y funciona mejor. La regulación del encendido es fija y no se puede ajustar.

1. Afloje los tres tornillos (A) de la cubierta del cilindro (B).
2. Quite la cubierta del cilindro.
3. Extraiga la pipa de la bujía (C).
4. Extraiga la bujía (D) del cilindro y deséchela.
5. Instale una nueva bujía y apriétela con firmeza con una llave de cubo de 19 mm (3/4 pulgadas) a 20-34 N-m (15-25 ft-lb). El espacio entre los electrodos de la bujía debería ser de 0,5 mm (0,02 pulg.).
6. Vuelva a colocar la pipa de la bujía.
7. Vuelva a instalar la cubierta del cilindro y los tres tornillos. Apriételos firmemente a 1,5-2 N-m (13-18 in-lb).

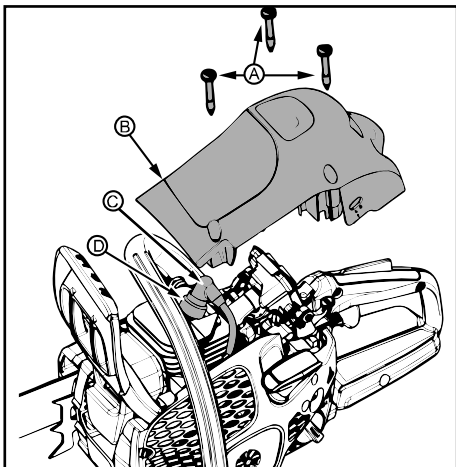

AJUSTE DEL CARBURADOR

⚠ ADVERTENCIA: La cadena estará en movimiento durante la mayor parte de este procedimiento. Lleve el equipo de protección y observe todas las precauciones de seguridad. La cadena no debe moverse al ralentí.

Indicaciones para ajustar el régimen de ralentí

El carburador se ha ajustado cuidadosamente en fábrica. Podría ser necesario realizar algún ajuste si observa lo siguiente:

- La cadena se mueve al ralentí. Consulte el

procedimiento AJUSTE DE LA T de RALENTÍ.

- La sierra no se pone al ralentí. Consulte el procedimiento AJUSTE DE LA T de RALENTÍ.

Ajuste de la T de ralentí

Deje el motor al ralentí. Si la cadena se mueve, el régimen de ralentí es demasiado elevado. Si el motor se cala, el régimen de ralentí es demasiado bajo.

Ajuste el régimen hasta que el motor funcione sin movimiento de la cadena (ralentí demasiado rápido) y sin calarse (ralentí demasiado lento).

El tornillo de ralentí se encuentra en la zona situada sobre la perilla de cebado (bomba de combustible) y tiene la etiqueta "T".

Gire el tornillo de ralentí (T) hacia la derecha para aumentar el régimen del motor.

Gire el tornillo de ralentí (T) hacia la izquierda para reducir el régimen del motor.

SISTEMA REFRIGERANTE

Para lograr una temperatura de funcionamiento lo más baja posible, la máquina incorpora un sistema refrigerante.

El sistema refrigerante está compuesto por:

- Toma de aire en el mecanismo de arranque.
- Deflector de aire.
- Palas de ventilador en el volante.
- Aletas de enfriamiento en el cilindro.
- Cubierta del cilindro (dirige el aire refrigerante hacia el cilindro).

Limpie el sistema de refrigeración con un cepillo después de cada uso (en condiciones difíciles, con mayor frecuencia). Un sistema refrigerante sucio u obturado produce sobrecalentamiento de la máquina, con las consiguientes averías del cilindro y el pistón.

KEES VAN DER SPEK
TUINMACHINES * STOLWIJK

PARA AFILAR LA CADENA DE SIERRA

La cortadora

La parte cortante de una cadena de sierra se denomina cortadora, formada por un diente de corte (A) y un calibre de profundidad (B).

La distancia en altura entre ellos determina la profundidad de corte (C).

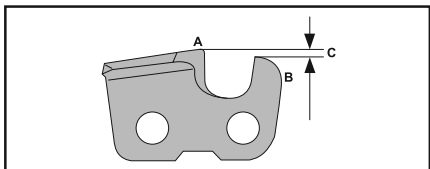

Hay tres medidas que considerar para el afilado del diente de corte:

- Ángulo de afilado.

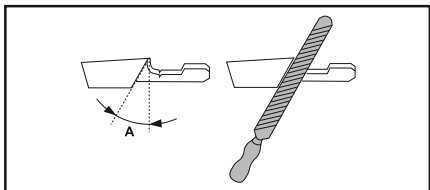

- Ángulo de corte.

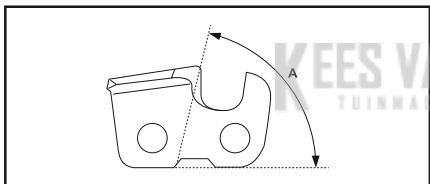

- Posición de la lima.

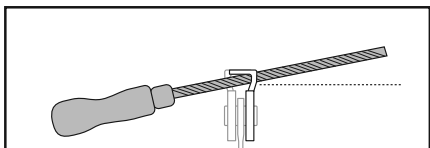

- Diámetro de la lima redonda.

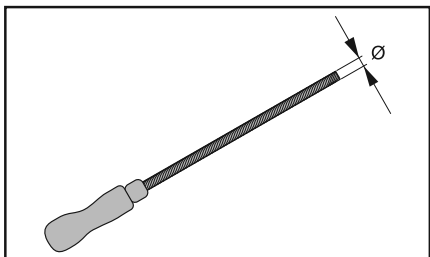

Afilado de los dientes de corte

Utilice una lima redonda y un calibrador de afilado para afilar los dientes de corte. Consulte la sección DATOS TÉCNICOS de este manual para obtener información

sobre las dimensiones recomendadas de la lima y el calibrador de la cadena de sierra instalada en el producto.

1. Asegúrese de que la cadena de sierra está correctamente tensada. Con un tensado insuficiente, la cadena tiene inestabilidad lateral, lo cual dificulta el afilado correcto.
2. Afile primero todos los dientes de un lado. A continuación, use la lima en los dientes de corte de la cara interior y reduzca la presión del movimiento de retorno.
3. Gire el producto y afile los dientes del otro lado.
4. Afile todos los dientes a la misma longitud. Si solo quedan 4 mm (5/32") de la longitud de los dientes de corte, la cadena de sierra está desgastada y debe cambiarse.

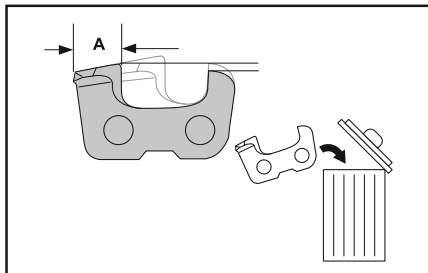

Para ajustar el calibre de profundidad

Afile los dientes de corte antes de ajustar el calibre de profundidad. Al afilar el diente de corte (A), se reduce el calibre de profundidad (C). Para mantener una capacidad máxima de corte, hay que bajar el calibre de profundidad (B) al nivel recomendado. Consulte la sección DATOS TÉCNICOS de este manual para averiguar el ajuste del calibre de profundidad correcto para su cadena en particular.

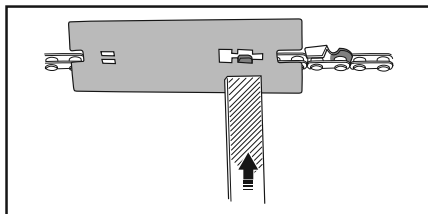
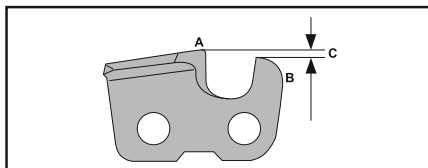

NOTA: Esta recomendación presupone que la longitud de los dientes de corte no se ha reducido anormalmente.

Utilice una lima plana y un calibrador de profundidad para ajustar el calibre de profundidad.

1. Ponga el calibrador de profundidad por encima de la cadena de sierra. En el envase del calibrador de profundidad hay instrucciones sobre su empleo.

2. Utilice la lima plana para limar el sobrante de la parte sobresaliente del talón de profundidad. La profundidad de corte es correcta cuando no se nota resistencia alguna al pasar la lima sobre el calibrador.

ESPADA

Situaciones que requieren mantenimiento de la espada:

- La sierra corta hacia un lado o en ángulo.
- Es necesario forzar la sierra para realizar el corte.
- Suministro insuficiente de aceite a la espada y la cadena.

Compruebe el estado de la espada cada vez que afile la cadena. El desgaste de la espada ocasiona daños en la cadena y dificulta la operación de corte.

Tras cada uso, pulse el interruptor de ARRANQUE/PARADA hasta que el motor se pare; a continuación, limpie el polvo de serrín de la espada y del orificio del piñón.

Para el mantenimiento de la espada:

1. Aflojar las tuercas de la espada y la cubierta del embrague, y extráigaslas. Desmonte la espada y la cadena de la sierra.
2. Limpie los orificios de engrase (A) y la ranura de la espada (B).

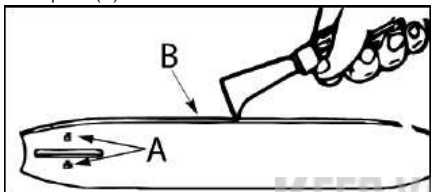

3. Es normal que se formen rebabas en las ranuras guía de la espada. Elimine las rebabas con una lima plana.
4. Utilice una lima plana para rectificar los bordes y lados de la ranura guía cuando su superficie sea irregular.

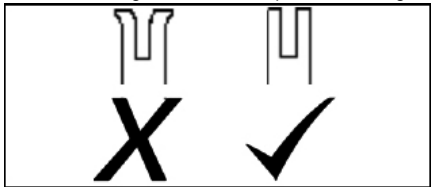

Cambie la espada si la ranura está desgastada, si la espada está deformada o agrietada, o cuando las ranuras guías se calienten en exceso o se formen rebabas. Si es necesario sustituir la espada, utilice solo la especificada para su sierra en el listado de piezas de repuesto o en la etiqueta ubicada en la motosierra.

RESOLUCIÓN DE PROBLEMAS

TABLA DE SOLUCIÓN DE PROBLEMAS

⚠ **ADVERTENCIA:** Siempre pare la unidad y desconecte la bujía antes de realizar cualquiera de las soluciones recomendadas a continuación, excepto las soluciones que requieren del funcionamiento de la unidad.

PROBLEMA	CAUSA	SOLUCIÓN
El motor no arranca o funciona solo unos pocos segundos después de arrancar.	<ol style="list-style-type: none"> 1. Motor ahogado. 2. Depósito de combustible vacío. 3. La bujía no produce chispas. 4. El combustible no llega al carburador. 	<ol style="list-style-type: none"> 1. Consulte el apartado "Arranque difícil" en sección ARRANQUE Y PARADA. 2. Llene el depósito con la mezcla de combustible adecuada. 3. Instale una bujía nueva. 4. Compruebe si el filtro de combustible está sucio; sustitúyalo. Compruebe si el conducto de combustible está dañado o roto; repare o sustituya.
El motor no funciona correctamente a ralentí.	<ol style="list-style-type: none"> 1. El régimen de ralentí requiere ajuste. 2. El carburador requiere ajuste. 	<ol style="list-style-type: none"> 1. Consulte el apartado "Ajuste del carburador" en la sección MANTENIMIENTO. 2. Póngase en contacto con un taller de servicio autorizado.
El motor no acelera, le falta potencia, o se cala bajo carga.	<ol style="list-style-type: none"> 1. Filtro de aire sucio. 2. Bujía sucia. 3. Freno de cadena aplicado. 4. El carburador requiere ajuste. 	<ol style="list-style-type: none"> 1. Limpie o sustituya el filtro de aire. 2. Limpie o sustituya la bujía y reajuste el espacio de la bujía. 3. Suelte el freno de cadena. 4. Póngase en contacto con un taller de servicio autorizado.
Sale demasiado humo del motor.	<ol style="list-style-type: none"> 1. Demasiado aceite mezclado con gasolina. 	<ol style="list-style-type: none"> 1. Vacíe el depósito de combustible y llénelo con la mezcla de combustible adecuada.
La cadena se mueve al ralentí.	<ol style="list-style-type: none"> 1. El régimen de ralentí requiere ajuste. 2. Es necesario reparar el embrague. 	<ol style="list-style-type: none"> 1. Consulte el apartado "Ajuste del carburador" en la sección MANTENIMIENTO. 2. Póngase en contacto con un taller de servicio autorizado.

ALMACENAMIENTO

Realice los pasos siguientes después de cada uso:

- Deje que el motor se enfríe, y asegure la unidad antes de guardarla o transportarla.
- Guarde la motosierra y el combustible en una zona bien ventilada en la que los vapores de combustible no puedan entrar en contacto con chispas o llamas vivas generadas por calentadores de agua, motores o conmutadores eléctricos, hornos, etc.
- Guarde la motosierra con todas las protecciones montadas y colóquela de modo que ningún objeto afilado puede causar lesiones de forma accidental.
- Guarde la motosierra totalmente fuera del alcance de los niños.

ALMACENAMIENTO DE TEMPORADA

Prepare la unidad para almacenarla al final de la temporada, o si no piensa utilizarla durante 30 días o más.

Si piensa guardar la motosierra durante un tiempo prolongado:

- Limpie a fondo la sierra antes de su almacenamiento.
- Guarde la máquina en un área seca y limpia.
- Aplique una ligera capa de aceite a las superficies externas de metal y a la espada.
- Engrase la cadena, y envuélvala en un paño o papel resistente.

SISTEMA DE COMBUSTIBLE

El estabilizador de combustible es una alternativa aceptable para reducir la formación de depósitos de goma de combustible durante el almacenamiento. Añada estabilizador a la gasolina en el depósito de combustible o el recipiente de almacenamiento de combustible.

Siga las instrucciones de mezcla indicadas en el envase del estabilizador. Ponga en marcha el motor al menos durante 5 minutos después de añadir estabilizador.

MOTOR

- Extraiga la bujía y vierta una cucharadita de aceite de motor de 2 tiempos a través de la abertura de la bujía. Tire lentamente de la empuñadura de arranque 8 a 10 veces para distribuir el aceite.
- Sustituya la bujía por una nueva del tipo y grado térmico recomendados.
- Limpie el filtro de aire.
- Inspeccione la unidad por si hubiera tornillos, tuercas o pernos sueltos. Cambie las piezas dañadas, desgastadas o rotas.
- Al inicio de la siguiente temporada, use solamente combustible nuevo con la mezcla de gasolina y aceite en proporción adecuada.

VARIOS

- No conserve gasolina de una temporada para la siguiente.
- Cambie el recipiente de gasolina si empieza a oxidarse.

DATOS TÉCNICOS

DATOS TÉCNICOS

CS42 STE (SASA242MC)

Motor

Cilindrada, cm ³	42
Carrera, mm	32
Régimen de ralentí, rpm	2800-3200
Potencia, kW	1,5/9000

Sistema de encendido

Bujía	Husqvarna HQT-1 •
Distancia de electrodos, mm	0,5

Sistema de combustible y lubricación

Capacidad del depósito de combustible, cm ³	300
Caudal de la bomba de aceite a 9.000 r.p.m., ml/min.	4-8
Capacidad del depósito de aceite, cm ³	200
Tipo de bomba de aceite	Detección

Peso

Motosierra sin espada ni cadena, con depósitos vacíos	4,9 kg (10,8 lb)
---	------------------

Emisiones de ruido (consulte la nota 1)

Nivel de potencia acústica medida, dB(A)	109
Nivel de potencia acústica garantizado, L _{WA} dB(A) - Europa	115

Niveles acústicos (consulte la nota 2)

Nivel de presión sonora equivalente en el oído del operario, dB(A)	98,7
--	------

Niveles de vibración equivalentes, ahv, eq (consulte la nota 3)

Mango delantero, m/s ²	5,22
Mango trasero, m/s ²	6,24

Cadena/espada

Longitud de espada estándar	35 cm (14 pulg.), 40 cm (16 pulg.) 45 cm (18 pulg.)
Longitudes de espada recomendadas	35 cm (14 pulg.), 40 cm (16 pulg.) 45 cm (18 pulg.)
Longitud efectiva de corte	34 cm (13,4 pulg.), 39 cm (15,4 pulg.) 44 cm (17,4 pulg.)
Paso	9,52 mm (3/8 de pulg.)
Grosor de los eslabones de arrastre	1,3 mm (0,050 pulg.)
Tipo de piñón de arrastre/número de dientes	Spur/7
Velocidad de la cadena a potencia máxima, m/s	20

Nota 1: Emisiones sonoras en el entorno medidas como potencia acústica (L_{WA}) según la directiva CE 2000/14/CE.

Nota 2: El nivel de presión sonora equivalente, según la norma ISO 22868, se calcula como la suma de energía, ponderada en el tiempo, de los niveles de presión sonora en diferentes condiciones de trabajo. La dispersión estadística habitual del nivel de presión sonora equivalente es la desviación típica de 1 dB (A).

Nota 3: El nivel de vibración equivalente, según la norma ISO 22867, se calcula como la suma de energía, ponderada en el tiempo, de los niveles de vibración en diferentes condiciones de trabajo. Los datos referidos del nivel de vibración poseen una dispersión estadística habitual (desviación típica) de 1 m/s².

COMBINACIONES DE ESPADA Y CADENA DE SIERRA

Los siguientes equipos de corte están homologados para los modelos a los que se hace referencia en este manual.

Espada				Cadena de sierra	
Longitud	Paso	Calibrador	Máximo número de dientes, cabezal de rueda	Tipo	Eslabones de arrastre (n.º)
35 cm (14 pulg.)	3/8 de pulg.	1,3 mm (0,05 pulg.)	9T	UC83G / H37 / 91PX	52
40 cm (16 pulg.)	3/8 de pulg.	1,3 mm (0,05 pulg.)	9T	UC83G / H37 / 91PX	56
45 cm (18 pulg.)	3/8 de pulg.	1,3 mm (0,05 pulg.)	9T	UC83G / H37 / 91PX	62

SÍMBOLOS

A máquina pode ser perigosa! Uma utilização imprópria ou descuidada pode provocar ferimentos graves.	
Leia atentamente as instruções do operador e certifique-se de que compreende o seu conteúdo antes de utilizar a máquina.	
Utilize sempre: <ul style="list-style-type: none"> • proteção ocular, tal como óculos com respiros e que não embaciem ou máscara para o rosto • um capacete de segurança aprovado • protetores acústicos (tampões para os ouvidos ou silenciadores) para proteger a sua audição 	
Nunca opere a motosserra pegando nela apenas com uma mão.	
O operador tem de utilizar as duas mãos para operar a motosserra.	
Deve evitar-se que a ponta da lâmina toque em qualquer objeto.	
Valor máximo de retrocesso medido.	
Nível de pressão sonora ponderado A a 7,5 metros em conformidade com o regulamento "Protection of the Environment Operations (Noise Control) Regulation 2008" (Proteção de operações no meio ambiente [controlo do ruído], regulamento de 2008) da NSW da Austrália. Estes dados encontram-se especificados na etiqueta.	
Emissões sonoras para o meio ambiente conforme diretiva da Comunidade Europeia. Estes dados encontram-se especificados na secção ESPECIFICAÇÕES TÉCNICAS e na etiqueta.	

Este produto está em conformidade com as diretivas aplicáveis da CE.	
Este produto está em conformidade com as diretivas aplicáveis da EAC.	
Este produto está em conformidade com os regulamentos australianos relativos à compatibilidade eletromagnética (EMC).	
Utilize gasolina sem chumbo e óleo para motores a dois tempos misturados numa proporção de 2% (50:1).	
Relação de gasolina para óleo de 50:1.	50:1
Não utilize combustíveis com mistura E85 ou E15.	
Enchimento com óleo de corrente.	
O motor é parado, desligando a ignição com o botão de parar.	
Escorridor.	
Desbloquee o travão da corrente.	
Bloquee o travão da corrente.	
Travão da corrente: <ul style="list-style-type: none"> • não-bloqueado (esquerda) • bloqueado (direita) 	
Sentido de rotação da corrente.	

CONHEÇA A SUA MÁQUINA

LEIA ESTE MANUAL DE INSTRUÇÕES E REGRAS DE SEGURANÇA ANTES DE UTILIZAR A MOTOSSERRA. Compare as imagens com a sua unidade para se familiarizar com a localização dos vários controles e regulações. Guarde este manual para referência futura.

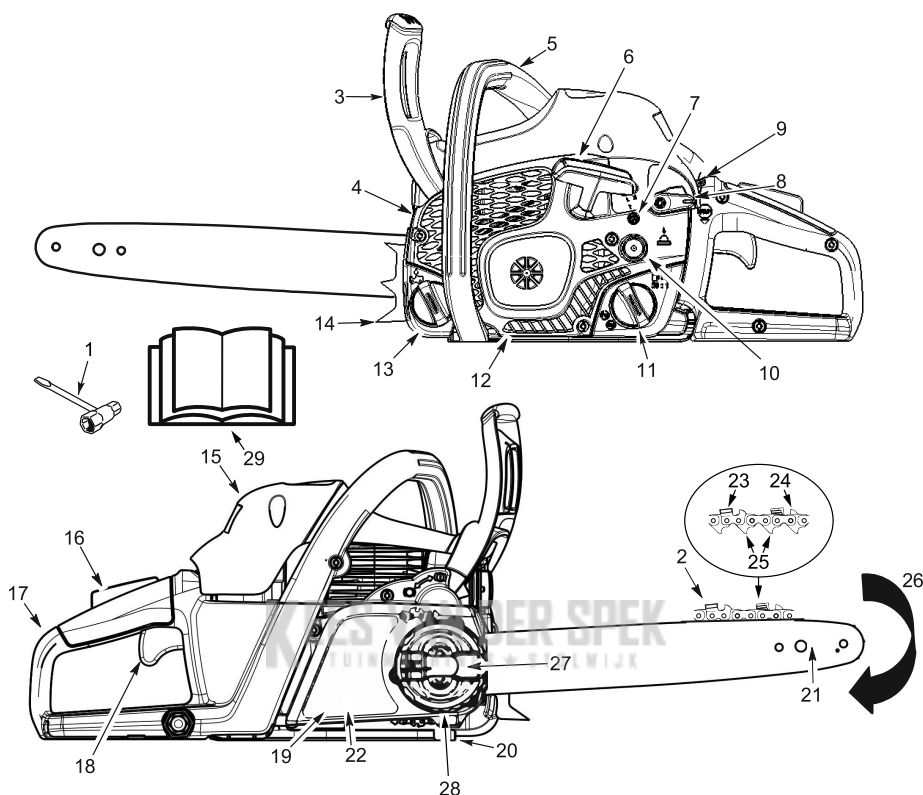

NOTA: O aspeto do seu produto pode não ser exatamente igual ao do item apresentado.

<ol style="list-style-type: none"> 1. Ferramenta múltipla 2. Corrente 3. Proteção dianteira para a mão 4. Silenciador 5. Punho dianteiro 6. Cabo de arranque 7. Parafuso de ralenti 8. Alavanca de arranque 9. Interruptor de ativação/paragem 10. Bomba de combustível (purga de ar) 	<ol style="list-style-type: none"> 11. Tapa de enchimento do depósito de mistura 12. Caixa do dispositivo de arranque 13. Tampão de enchimento do óleo da lâmina e corrente 14. Grampo de fixação 15. Cobertura do cilindro 16. Bloqueio do acelerador 17. Punho traseiro 18. Acelerador 19. Cobertura do acoplamento 20. Retentor de corrente 	<ol style="list-style-type: none"> 21. Barra guia 22. Travão da corrente 23. Lâminas 24. Abertura de corte 25. Ligações de condução 26. Sentido de direção da corrente 27. Manipulo de retenção da lâmina guia 28. Anel tensor da corrente 29. Manual
---	--	--

SEGURANÇA

⚠ AVISO! Desligue sempre o fio da vela de ignição e coloque-o longe do contacto com a vela de ignição, para evitar o arranque acidental quando estiver a efetuar operações de preparação, transporte, ajuste ou reparação, exceto ajustes do carburador.

médico antes de trabalhar com uma motosserra.

- Planeie antecipadamente o seu trabalho com a motosserra. Não comece a cortar sem ter uma área de trabalho limpa, uma posição estável e, caso esteja a abater árvores, um percurso de retirada planeada.

TRABALHAR COM A MOTOSSERRA

- Não trabalhe com a motosserra apenas com uma mão. Podem ocorrer ferimentos graves ao operador, ajudantes, ou terceiros ou em vários ao mesmo tempo, se trabalhar apenas com uma mão. A motosserra foi concebida para ser utilizada com as duas mãos.
- Utilize sempre a motosserra numa área exterior bem ventilada.
- Não utilize a serra numa escada ou numa árvore.

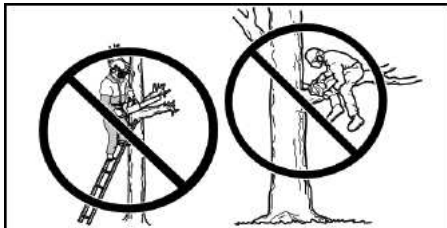

- Certifique-se de que a corrente não está em contacto com nenhum objeto enquanto liga o motor. Nunca tente arrancar a serra quando a lâmina guia está num corte.
- Não exerça pressão na serra no final de um corte. Exercer pressão pode levá-lo a perder o controlo depois de efetuar o corte.
- Desligue o motor antes de pousar a serra.
- Não utilize uma motosserra que esteja danificada, mal ajustada ou que não esteja montada de forma completa e segura. Substitua sempre a lâmina, a proteção para as mãos ou o travão da corrente se detetar que estão danificados, partidos ou se tiverem sido removidos por qualquer razão.
- A exposição a vibrações devido ao uso prolongado de ferramentas manuais acionadas a gasolina pode provocar derrames ou danos nos nervos dos dedos, das mãos e articulações em pessoas que sofram de problemas de circulação ou inchaço anormal. A utilização prolongada no tempo frio pode estar ligada ao aparecimento de derrames em pessoas saudáveis. Se aparecerem sintomas tais como entorpecimento, dor, falta de força, mudança na cor ou textura da pele, ou falta de sensibilidade nos dedos, nas mãos ou articulações, interrompa a utilização da máquina e procure assistência médica. Um sistema antivibrações não garante a não ocorrência destes problemas. Os utilizadores que trabalham de forma contínua e regular com máquinas a motor devem observar de perto a sua condição física e o estado da máquina.
- Com o motor parado, transporte a motosserra à mão com o silenciador afastado do seu corpo e a lâmina guia e corrente viradas para trás, de preferência cobertas com uma capa.

INTRODUÇÃO

Uma motosserra é uma ferramenta de alta velocidade para cortar madeira. Devem tomar-se precauções de segurança especiais para reduzir o risco de acidentes.

O incumprimento de todas as precauções e regras de segurança pode provocar ferimentos graves.

Se ocorrerem situações que não estão abrangidas neste manual, tenha cuidado e utilize o bom senso. Se precisar de assistência, contacte o seu revendedor de assistência autorizado ou ligue para o apoio ao cliente.

PLANEAR COM ANTECEDÊNCIA

- Leia atentamente este manual até compreender completamente e poder seguir todas as regras de segurança, precauções e instruções de funcionamento antes de tentar utilizar a unidade.
- Limite a utilização da serra a utilizadores adultos que compreendam e que sigam as regras de segurança, precauções e instruções de funcionamento que se encontram neste manual.
- Use vestuário de proteção. Use sempre calçado de segurança com proteção metálica na biqueira e solas antiderrapantes; vestuário confortável apropriado; proteções de segurança; luvas antiderrapantes resistentes; proteção ocular, tal como óculos com respiros e que não embacem ou máscara para o rosto; um capacete de segurança aprovado e protetores acústicos (tampões para os ouvidos ou silenciadores) para proteger a sua audição. Os utilizadores habituais devem efetuar exames regulares aos ouvidos, uma vez que o barulho da motosserra pode danificar a audição. Prenda o cabelo acima dos ombros.



- Mantenha todas as partes do corpo afastadas da corrente quando o motor estiver a trabalhar.
- Mantenha terceiros, incluindo crianças e animais, a uma distância de pelo menos 10 metros da área de trabalho. Não permita que terceiros ou animais estejam perto da motosserra quando a estiver a ligar ou a utilizar.
- Não manuseie nem utilize a motosserra quando estiver cansado, doente, nervoso ou se estiver sob a influência de álcool, drogas ou medicação. Tem que estar em boas condições físicas e mentais. O trabalho com a motosserra é árduo. Se tiver algum problema que possa ser agravado pelo trabalho árduo, consulte um



COMPREENDER O RETROCESSO

⚠ AVISO! Evite o retrocesso, que pode provocar ferimentos graves. O retrocesso é o movimento súbito para trás, para cima ou para a frente da lâmina guia que acontece quando a corrente da serra junto da extremidade superior da lâmina guia entra em contacto com qualquer objeto como, por exemplo, um tronco ou ramo, ou quando a madeira fecha e aperta a corrente da serra durante o corte. O contacto com um objeto estranho na madeira pode também provocar a perda de controlo da motosserra.

MANUTENÇÃO DA MOTOSSERRA

- A manutenção das motosserras deve ser realizada por um revendedor de assistência qualificado com a exceção dos itens indicados na secção de manutenção deste manual. Por exemplo, se forem utilizadas ferramentas inadequadas para retirar ou manter o volante durante a manutenção da embraiagem, podem ocorrer danos estruturais ao volante e este pode ficar com fissuras.
- Certifique-se de que a corrente da serra deixa de se mover quando o acelerador é libertado. Para fins de correção, consulte a secção MANUTENÇÃO para o ajuste do carburador.
- Nunca modifique a serra de qualquer forma.
- Mantenha os punhos secos, limpos e livres de óleo ou mistura de combustível.
- Mantenha as tampas de óleo e combustível, parafusos e fechos devidamente apertados.
- Utilize apenas acessórios e peças de substituição genuínos, conforme recomendado.
- Algumas regiões requerem por lei que muitos motores de combustível interna estejam equipados com uma rede retentora de faíscas. Se utilizar uma motosserra num local com tais requisitos, é legalmente responsável por manter as condições de funcionamento destas peças. O não cumprimento constitui uma violação da legislação. Consulte a secção MANUTENÇÃO para obter informações sobre a manutenção da rede retentora de faíscas.

MANUSEAMENTO DE COMBUSTÍVEL

- Não fume quando estiver a manusear combustível ou a utilizar a serra.
- Elimine todas as fontes de faíscas ou chamas nas áreas onde é misturado ou vertido o combustível. Não deve haver fumo, chamas abertas ou trabalhos que possam causar faíscas. Deixe o motor arrefecer antes de reabastecer.
- Tenha sempre utensílios de extinção de incêndios à mão, para o caso de serem necessários.
- Misture e abasteça o combustível numa zona ao ar livre com chão firme; armazene o combustível num local fresco, seco e bem ventilado; use um recipiente marcado e aprovado para todas as operações com combustíveis. Limpe todos os salpicos de combustível antes de ligar a serra.
- Afaste-se pelo menos 3 metros do local de abastecimento de combustível antes de ligar o motor.
- Desligue o motor e deixe a serra arrefecer numa área não combustível e sem estar pousada em folhas secas, palha, papel, etc. Retire lentamente a tampa do depósito e reabasteça a unidade.
- Armazene a máquina e o combustível numa zona onde os vapores de combustível não possam alcançar faíscas ou chamas abertas de aquecedores, motores elétricos ou interruptores, fornos, etc.

RETROCESSO ROTATIVO

O retrocesso rotativo pode ocorrer quando a corrente em movimento entra em contacto com um objeto na extremidade superior da lâmina guia. Este contacto pode fazer com que a corrente penetre no objeto, o que para a corrente por um instante. O resultado é uma reação rápida de inversão que empurra a lâmina guia para cima e na direção do operador.

RETROCESSO DE APERTO

O retrocesso de aperto pode ocorrer quando a madeira fecha e aperta a corrente da serra em movimento no corte ao longo da parte superior da lâmina guia e a corrente da serra é parada de repente. Esta paragem súbita da corrente provoca um recuo da força da corrente utilizada para cortar a madeira e faz com que a serra se desloque na direção contrária à da rotação da corrente. A serra é impulsionada para trás na direção do operador.

PUXÃO

Pode ocorrer um puxão quando a corrente em movimento entra em contacto com um objeto estranho na madeira durante o corte ao longo da parte inferior da lâmina guia e a corrente da serra é parada de repente. Esta paragem súbita puxa a serra para a frente e para longe do operador, que pode perder facilmente o controlo da serra.

REDUZIR AS HIPÓTESES DE RETROCESSO

- Admita que o retrocesso pode acontecer. Com um conhecimento básico sobre o retrocesso, pode reduzir o elemento de surpresa que contribui para os acidentes.
- Nunca permita que a corrente em movimento entre em contacto com objetos na extremidade da lâmina guia.
- Mantenha a área de trabalho livre de obstruções, tais como outras árvores, ramos, pedras, vedações, cepos, etc. Elimine ou evite qualquer obstrução que a sua corrente da serra possa atingir enquanto estiver a cortar. Ao cortar um ramo, não deixe que a lâmina guia entre em contacto com outros objetos em seu redor.
- Mantenha a corrente da serra afiada e devidamente esticada. Uma corrente solta ou pouco afiada pode aumentar a possibilidade da ocorrência de retrocesso. Siga as instruções de manutenção e afiação fornecidas pelo fabricante da corrente. Verifique se a corrente está bem esticada a intervalos regulares com o motor desligado, nunca com o motor a funcionar. Certifique-se de que as porcas da lâmina estão devidamente apertadas depois de esticar a corrente.
- Comece e continue a cortar à velocidade máxima. Se a corrente se movimentar a uma velocidade inferior, há mais possibilidades de ocorrer retrocesso.
- Utilize cunhas feitas de plástico ou madeira. Nunca utilize metal para manter o corte aberto.
- Corte um tronco de cada vez.
- Tenha o máximo cuidado quando penetrar novamente num corte anterior.
- Não tente efetuar cortes começando pela ponta da lâmina (cortes de mergulho).

- Observe a deslocação de troncos ou outras forças que possam fechar o corte, apertar ou cair na corrente.
- Não gire a serra ao tirar a lâmina de um corte inferior ao cortar um tronco transversalmente.
- Utilize a lâmina guia de retrocesso reduzido e a corrente de baixo retrocesso específicas para a sua máquina.

MANTER O CONTROLO

- Agarre firmemente a serra com as duas mãos quando o motor estiver a funcionar e não a largue. Agarrar firmemente a serra ajuda-o a reduzir o retrocesso e a manter o controlo. Mantenha os dedos da mão esquerda à volta e o dedo polegar esquerdo por baixo do punho dianteiro. Mantenha a sua mão direita à volta do punho traseiro quer seja destro ou canhoto. Mantenha o seu braço esquerdo em linha reta com o cotovelo bloqueado.
- Coloque a mão esquerda no punho dianteiro, para que fique em linha reta com a mão direita no punho traseiro enquanto corta transversalmente. Nunca inverta as posições do lado direito e do lado esquerdo para qualquer tipo de corte.
- Mantenha o peso do corpo distribuído nos dois pés.
- Incline-se ligeiramente para a esquerda da serra para que o seu corpo não fique em linha direta com a corrente de corte.
- Não se debruce. Pode ser projetado ou desequilibrar-se e perder o controlo da serra.
- Não corte acima da altura dos ombros. É difícil manter o controlo da serra acima da altura dos ombros.

CARACTERÍSTICAS DE SEGURANÇA DO CONTRAGOLPE

⚠ AVISO! As seguintes características foram introduzidas na serra para diminuir o risco de retrocesso; no entanto, estas características não eliminam totalmente esse perigo. Como utilizador da motosserra, não confie apenas nos dispositivos de segurança. Siga todas as precauções de segurança, instruções e manutenção neste manual para evitar o retrocesso e outras forças que podem provocar ferimentos graves.

LÂMINA GUIA DE RETROCESSO REDUZIDO

A lâmina guia de retrocesso reduzido foi concebida com uma pequena extremidade esférica que reduz o tamanho da zona de perigo de retrocesso na extremidade da lâmina.

CORRENTE DE BAIXO RETROCESSO

A corrente de baixo retrocesso foi concebida com uma abertura de corte de contorno e um elo de proteção que desviam a força do retrocesso e permitem que a madeira entre gradualmente na cortadora.

PROTEÇÃO DIANTEIRA PARA A MÃO

A proteção dianteira para a mão foi concebida para reduzir a hipótese de a mão esquerda entrar em contacto com a corrente, caso a mão escorregue do punho dianteiro.

A distância e posição "em linha" das mãos fornecidas pelos punhos dianteiro e traseiro proporcionam em conjunto um equilíbrio e uma resistência no controlo do pivô da serra por parte do operador caso ocorra um movimento de retrocesso.

TRAVÃO DA CORRENTE

O travão da corrente foi concebido para imobilizar a corrente em caso de retrocesso.

NOTA: Nós não somos representantes e não deve assumir que o travão da corrente o protegerá no caso de retrocesso. Não confie nos dispositivos instalados na sua serra. Deve utilizar a serra corretamente e com cuidado para evitar o retrocesso.

As reparações do travão da corrente devem ser feitas por um revendedor de assistência autorizado. Leve a sua unidade ao local da compra caso tenha sido comprada num revendedor de assistência, ou ao revendedor principal de assistência autorizado.

MONTAGEM

⚠ AVISO: Se receber a máquina montada, repita todos os passos para garantir que a serra está devidamente montada e que todos os fechos estão fixos. Use sempre luvas ao manusear a corrente. A corrente é afiada e pode cortá-lo mesmo que não esteja em movimento!

REMOVER A COBERTURA DA EMBRAIAGEM

NOTA: O travão da corrente tem de ser desbloqueado antes que a cobertura da embraiagem possa ser retirada ou reinstalada na motosserra. Para desbloquear o travão da corrente, puxe a proteção dianteira para a mão para trás, na direção do punho dianteiro para a mão para trás, na direção do punho dianteiro tanto quanto possível (consulte a imagem).

1. Verifique se o travão da corrente está na posição desbloqueada, puxando a proteção dianteira para a mão no sentido do punho dianteiro.

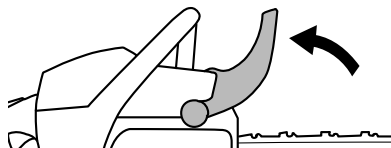

2. Desaperte e retire completamente o manípulo de retenção da lâmina guia levantando a alavanca e rodando-a para a esquerda.

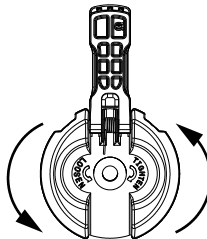

3. Remova a cobertura da embraiagem.

NOTA: Se a cobertura da embraiagem não puder ser facilmente retirada da motosserra, garanta que o travão da corrente está desbloqueado puxando a proteção dianteira para a mão para trás, na direção do punho dianteiro, tanto quanto possível.

4. Retire o espaçador de transporte de plástico (A), se disponível.

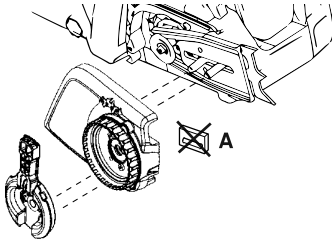

LIGAÇÃO DO GRAMPO DE FIXAÇÃO

(se ainda não estiver montado)

O grampo de fixação pode ser utilizado como pivô quando se efetua um corte. Fixe o grampo de fixação com os dois parafusos conforme ilustrado.

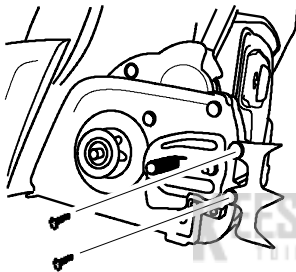

FIXAÇÃO DA LÂMINA GUIA

(se ainda não estiver montada)

São utilizados um pino e um parafuso de ajuste para ajustar a tensão da corrente. É muito importante durante a montagem da lâmina que o pino de ajuste localizado no parafuso de ajuste fique alinhado com um orifício na lâmina. Rodar o parafuso desloca o pino de ajuste para cima e para baixo pelo parafuso. Localize este pino de ajuste antes de iniciar a montagem da lâmina na serra. Consulte a figura seguinte.

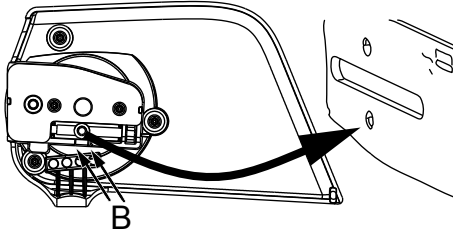

1. Rode o anel tensor até que o pino de ajuste fique posicionado entre as marcas indicadoras (B) na cobertura da embraiagem. Isto permite que o pino de ajuste fique próximo da posição correta.
2. Faça deslizar a lâmina guia com a corrente nos Pernos da lâmina até que a lâmina guia se encoste no pinhão do tambor da embraiagem. Os cortadores têm de estar virados para o sentido de rotação.

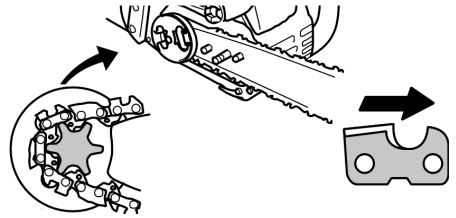

3. Certifique-se de que os elos de acionamento da corrente encaixam corretamente no pinhão e que a corrente está localizada na ranhura da lâmina.
4. Encaixe a cobertura da embraiagem e insira o pino de ajuste no corte da lâmina.
5. Instale o manípulo de retenção da lâmina guia e aperte apenas manualmente. Assim que a corrente estiver esticada, será necessário apertar o manípulo de retenção da lâmina guia.

ESTICAR A CORRENTE

(Incluindo as unidades com a corrente já instalada)

⚠ AVISO: Se a serra for utilizada com a corrente solta, esta pode saltar da lâmina guia e provocar ferimentos graves no operador e/ou danificar a corrente, inutilizando-a. Se a corrente saltar da lâmina guia, verifique cada elo de acionamento quanto a danos. É necessário reparar ou substituir correntes danificadas.

A tensão da corrente é muito importante. As correntes esticam durante a utilização. Isto verifica-se principalmente durante as primeiras utilizações da serra. Verifique sempre a tensão da corrente antes de ligar a motosserra.

Numa corrente nova, a tensão deverá ser controlada constantemente até concluir a rotação.

Uma corrente correcta significa boa capacidade de corte e longa vida útil.

VERIFICAÇÃO DA TENSÃO

Utilize uma chave de parafusos para deslocar a corrente pela lâmina guia. Se a corrente não rodar, está demasiado apertada. Se a corrente estiver demasiado solta, irá abater abaixo da lâmina guia.

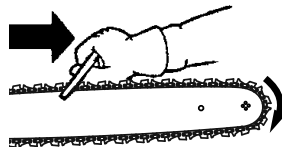

NOTA: A corrente está esticada corretamente quando o seu peso não a faz ceder abaixo da lâmina guia (com a motosserra na posição vertical), mas a corrente continua a movimentar-se livremente pela lâmina guia.

REGULAÇÃO DA TENSÃO

1. Levante a alavanca do manípulo de retenção da lâmina guia e rode 1 volta para a esquerda para desapertar a cobertura da embraiagem.

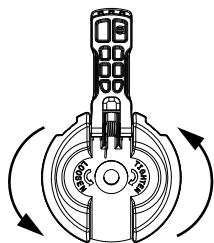

NOTA: Quando regular a tensão da corrente, certifique-se de que aperta o manípulo de retenção da lâmina guia apenas com a mão. Tentar esticar a corrente com o manípulo de retenção da lâmina guia apertado pode provocar danos.

2. Rode o anel tensor para a direita até que a corrente entre em contacto com a base da calha da lâmina guia.

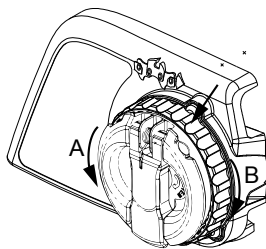

A = para a esquerda (desapertar)

B = para a direita (apertar)

3. Coloque novamente a alavanca do manípulo de ajuste da lâmina guia na posição original.

⚠ AVISO: Não colocar a alavanca do manípulo de ajuste da lâmina guia na posição original pode provocar ferimentos pessoais graves ou danificar a motosserra.

MANUSEAMENTO DO COMBUSTÍVEL

ABASTECER MOTOR COM COMBUSTÍVEL

⚠ AVISO: Retire lentamente o tampão de combustível quando reabastecer.

IMPORTANTE: Este equipamento foi concebido para funcionar com gasolina sem chumbo com um mínimo de 90 octanas (RON) com mistura de etanol até no máximo de 10% por volume (E-10). Antes do funcionamento, misture a gasolina com óleo do motor a 2 tempos sintético refrigerado a ar, de boa qualidade, concebido para uma mistura numa relação de 50:1.

NÃO UTILIZE óleo para automóveis ou barcos. Estes óleos provocam danos no motor. Quando misturar o combustível, siga as instruções impressas no recipiente. Depois de adicionar o óleo à gasolina, agite ligeiramente o recipiente para que o combustível fique bem misturado. Leia e respeite sempre as normas de segurança relativas ao combustível antes de encher o depósito da unidade. Compre combustível em quantidades que possam ser utilizadas dentro de 30 dias, para garantir que se mantém fresco.

CUIDADO: Nunca utilize gasolina simples na máquina. A sua utilização provoca danos permanentes no motor e anula a garantia limitada. Não utilize combustíveis alternativos como misturas de etanol superiores a 10% por volume (E-15, E-85) ou qualquer combustível com mistura de metanol. A utilização destes combustíveis pode provocar problemas graves a nível do desempenho e durabilidade do motor.

Gasolina, litros	Óleo de dois tempos, litros
5	0,10
10	0,20
15	0,30
20	0,40

LUBRIFICAÇÃO DA LÂMINA E DA CORRENTE

A lâmina e a corrente requerem uma lubrificação contínua. A lubrificação é fornecida pelo sistema de lubrificação automático quando o depósito de óleo é mantido cheio. A falta de óleo danifica rapidamente a lâmina e a corrente.

A falta de óleo provoca sobreaquecimento, visível pelo fumo que sai da corrente e/ou pela descoloração da lâmina. Em temperaturas extremamente baixas o óleo fica mais espesso, fazendo com que seja necessário diluir o óleo da lâmina e corrente com uma pequena quantidade (5 a 10%) de gasóleo de nível 1 ou querosene. O óleo da lâmina e corrente tem circular livremente para o sistema de óleo para enviar óleo suficiente para uma lubrificação adequada.

Recomenda-se a utilização de óleo da lâmina e corrente para proteger a unidade contra um desgaste excessivo causado por calor e fricção. Se o óleo da lâmina e corrente não estiver disponível, utilize um óleo SAE 30 de boa qualidade.

- Nunca utilize óleo usado para a lubrificação da lâmina e da corrente.
- Desligue sempre o motor antes de retirar a tampa do óleo.

ARRANQUE E PARAGEM

INSPEÇÃO PRÉ-FUNCIONAMENTO

Execute os seguintes passos antes de cada utilização da máquina:

- Verificar o nível da mistura de combustível
- Verificar a lubrificação da lâmina
- Verifique se a corrente está afiada

NOTA: A afiação da corrente é uma tarefa complicada que exige ferramentas especiais. Recomenda-se que entregue a afiação da corrente a um profissional especializado.

- Verificar a tensão da corrente
- Inspeccione e limpe a lâmina guia
- Verifique se existem peças danificadas
- Verifique se existem tampas soltas
- Verifique se existem fechos soltos
- Verifique se existem peças soltas
- Verifique se existem fugas de óleo e combustível

NOTA: É normal que apareça uma pequena quantidade de óleo sob a serra depois de o motor parar. Não confunda esta pequena quantidade com a existência de fugas no depósito de óleo.

POSIÇÃO DE ARRANQUE

1. Coloque a motosserra numa superfície plana. O acessório de corte não pode estar em contacto com o solo. Certifique-se de que a corrente pode ser virada livremente, sem entrar em contacto com nenhum objeto.
2. Bloqueie o travão da corrente empurrando a proteção para a frente.
3. Coloque a mão esquerda no punho e a mão direita no cabo de arranque. Pouse o pé direito no punho traseiro para estabilizar a motosserra.
4. Siga as instruções de arranque.



KES VAN DER SPEK
TUINMACHINES * STOLWIJK

ARRANQUE COM O MOTOR FRIO

Siga estas instruções para ligar a motosserra. A motosserra tem um lembrete autocolante para o arranque semelhante ao seguinte:



Certifique-se de que o travão da corrente está bloqueado antes de ligar.

↓10X



Prima a bomba de combustível 10 vezes. Se não visualizar combustível, prima a bomba de combustível mais 10 vezes.

Nota: Se a temperatura exterior for inferior a 4°C (40°F), prima 15 vezes.



Desbloqueie e, em seguida, desloque a alavanca azul de arranque para a posição superior (START).



Com a mão direita, puxe o cabo de arranque firmemente até que a máquina arranque ou um máximo de 6 vezes.

Nota: Se a máquina não arrancar após 6 tentativas, repita o procedimento para efetuar um arranque com o motor frio.

IMPORTANTE: Quando puxar o cabo de arranque, não utilize a extensão total do cabo, pois pode parti-lo. Não deixe que o cabo de arranque se contraia. Segure no punho e deixe o cabo enrolar lentamente.



Deixe o motor trabalhar durante 30 segundos.



Antes de alcançar a aceleração total, puxe a proteção dianteira para a mão no sentido do punho dianteiro. O travão da corrente está agora desbloqueado.

Pressione o acelerador durante 10 segundos e, em seguida, liberte-o para definir o ralenti normal. A motosserra está agora pronta a ser utilizada.

⚠ AVISO: A corrente não se pode mover quando o motor está a funcionar a uma velocidade de ralenti. Se a corrente se deslocar à velocidade de ralenti, consulte a secção **MANUTENÇÃO** para o ajuste do carburador.

⚠ AVISO: Evite o contacto com o silenciador. Um silenciador quente pode provocar queimaduras graves.

⚠ AVISO: Não tente pôr a motosserra a funcionar enquanto a segura. Se o fizer, correrá o risco de sofrer ferimentos graves devido à perda de controlo da motosserra.

ARRANQUE COM O MOTOR QUENTE



Certifique-se de que o travão da corrente está bloqueado antes de ligar.

↓10X



Prima a bomba de combustível 10 vezes.



Desloque a alavanca azul de arranque para a posição superior (START).



Desloque a alavanca azul de arranque para a posição inferior (RUN).



Com a mão direita, puxe o cabo de arranque firmemente até que a máquina arranque ou um máximo de 6 vezes.



Antes de alcançar a aceleração total, puxe a proteção dianteira para a mão no sentido do punho dianteiro. O travão da corrente está agora desbloqueado.

Pressione o acelerador durante 10 segundos e, em seguida, liberte-o para definir o ralenti normal. A motosserra está agora pronta a ser utilizada.

DIFICULDADE NO ARRANQUE (ou arranque com o motor encharcado)

NOTA: Se o produto não arrancar, o combustível pode estar demasiado quente.

NOTA: Utilize sempre combustível novo e reduza as horas de funcionamento durante o tempo quente.

1. Coloque o produto num local fresco sem exposição à luz solar direta.
2. Deixe o produto arrefecer durante, no mínimo, 20 minutos.
3. Prima novamente a bomba de combustível durante 10-15 segundos.
4. Siga o procedimento de arranque a frio.

PARAGEM

Para desligar o motor, pressione o interruptor de PARAGEM.

⚠ AVISO! Para evitar um arranque involuntário, a cobertura da vela de ignição tem de ser sempre retirada da vela de ignição quando a máquina está sem supervisão.

TRAVÃO DA CORRENTE

⚠ AVISO: Se a braçadeira do travão estiver demasiado fina devido ao desgaste pode partir-se quando o travão da corrente é acionado. O travão da corrente não para a corrente se a braçadeira de travão estiver partida. O travão da corrente deve ser substituído por um revendedor de assistência autorizado se qualquer peça tiver uma espessura inferior a 0,5 mm devido ao desgaste. As reparações do travão da corrente devem ser feitas por um revendedor de assistência autorizado.

Leve a sua unidade ao local da compra caso tenha sido comprada num revendedor de assistência, ou ao revendedor principal de assistência autorizado.

Esta serra está equipada com um travão da corrente. O travão foi concebido para parar a corrente, caso haja retrocesso.

O travão da corrente ativado por inércia fica bloqueado se a proteção dianteira para a mão for empurrada para a frente, manualmente (à mão) ou automaticamente (por movimento súbito).

Se o travão já está estiver bloqueado, fica desbloqueado puxando a proteção dianteira para a mão para trás, na direção do punho dianteiro, tanto quanto possível.

Ao cortar com a serra, o travão da corrente tem de estar desbloqueado.

CONTROLO DA FUNÇÃO DE TRAVAGEM

NOTA: O travão da corrente tem de ser verificado várias vezes por dia. O motor tem de estar a funcionar ao efetuar este procedimento.

Esta é a única altura em que a serra deve ser colocada no solo com o motor a trabalhar.

Coloque a serra sobre uma superfície firme. Segure o punho traseiro com a mão direita e o punho dianteiro com a mão esquerda. Aplique uma aceleração total aplicando completamente o acelerador. Ative o travão da corrente rodando o pulso esquerdo contra a proteção das mãos sem libertar o punho dianteiro. A corrente deverá parar imediatamente.

VERIFICAR O CONTROLO DA FUNÇÃO DE ATIVAÇÃO POR INÉRCIA

⚠ AVISO! Ao efetuar o seguinte procedimento, o motor tem de estar desligado.

1. Segure o punho traseiro com a mão direita e o punho dianteiro com a mão esquerda.
2. Segure a motosserra aproximadamente 40 - 45 centímetros acima de um cepo ou de outra superfície de madeira.
3. Liberte o punho dianteiro e utilize o peso da serra para deixar a extremidade da lâmina guia cair para a frente e entrar em contacto com o cepo. Quando a extremidade da lâmina guia atinge o cepo, o travão deve ser ativado.

TÉCNICAS DE TRABALHO

TREINAR OS CORTES

Pratique cortar alguns ramos pequenos com as seguintes técnicas para se habituar à sua serra antes de começar um trabalho maior com a motosserra.

- Aperte o acelerador e deixe que o motor atinja a rotação máxima antes de cortar.
- Comece o corte com a estrutura da serra contra o ramo.
- Mantenha o motor na rotação máxima durante todo o corte.
- Deixe que a corrente corte por si. Exerça apenas uma ligeira pressão para baixo. Forçar o corte pode causar danos na lâmina guia, na corrente ou no motor.
- Solte o acelerador assim que o corte estiver concluído, deixando que o motor fique ao ralenti. Se deixar a serra funcionar na aceleração total sem uma carga de corte, pode ocorrer um desgaste desnecessário na corrente, lâmina guia ou no motor. Não se recomenda o funcionamento do motor em aceleração total durante mais de 30 segundos.
- Para evitar a perda de controlo quando o corte estiver concluído, não pressione a serra no fim do corte.
- Desligue o motor antes de pousar a serra após um corte.

CORTAR UMA ÁRVORE

PLANEAMENTO

⚠ AVISO! Verifique se existem ramos partidos ou secos que possam cair durante o corte e causar ferimentos graves. Não corte perto de edifícios ou cabos elétricos se não souber em que direção cairá a árvore, nem corte à noite pois não conseguirá ver bem, nem durante más condições meteorológicas como chuva, neve ou ventos fortes, etc. Se a árvore entrar em contacto com algum cabo de eletricidade, deve notificar imediatamente a companhia elétrica.

Planeie antecipadamente o seu trabalho com a motosserra.

Limpar a área de trabalho. A área à volta da árvore tem de estar limpa, para que possa ter uma posição estável.

O operador da motosserra deve manter-se na parte mais elevada do terreno, pois é provável que a árvore deslize pelo lado inclinado depois de cortada.

Estude as condições naturais que podem fazer com que a árvore caia numa direção em particular.

As condições naturais que podem fazer com que a árvore caia numa direção em particular incluem:

- A direção e a velocidade do vento.
- A inclinação da árvore. A inclinação de uma árvore pode não ser visível devido a terreno irregular ou inclinado. Utilize um fio de prumo ou nível para determinar o sentido da inclinação da árvore.
- Peso e ramos de um lado.
- Árvores e obstáculos circundantes.

Procure eventual podridão e putrefação. Se o tronco estiver podre, pode partir e cair por cima do operador. Verifique se existem ramos partidos ou secos que possam cair e atingi-lo durante o corte.

Certifique-se de que existe espaço suficiente para a árvore cair. Mantenha uma distância equivalente ao comprimento de 2 árvores e meia da pessoa ou outros objetos mais próximos. O ruído do motor pode abafar uma chamada de aviso.

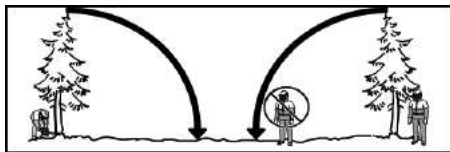

Remova a sujidade, pedras, cascas soltas, pregos, grampos e cabos da árvore na qual os cortes devem ser efetuados.

Planeie um percurso de retirada desobstruída para a parte de trás e na diagonal da linha de queda. Tome nota da zona de perigo (1), o percurso de retirada (2) e a direção de abate (3) na figura a seguir.

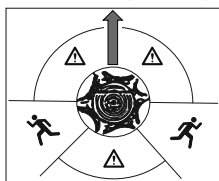

USAR O MÉTODO DE ENTALHE

O método de entalhe é utilizado para cortar árvores grandes. Um entalhe é cortado na parte lateral da árvore, na direção pretendida da queda. Depois de efetuar um corte de abate no lado oposto da árvore, a árvore tem tendência a cair para o entalhe.

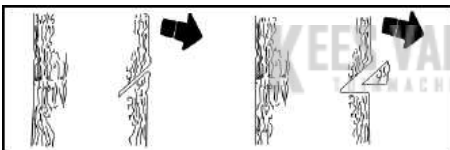

NOTA: Se a árvore tiver grandes raízes de sustentáculo, retire-as antes de fazer o entalhe. Se utilizar a serra para retirar as raízes de sustentáculo, evite que a corrente da serra entre em contacto com o solo para evitar ficar pouco afiada.

Faça o corte de entalhe cortando primeiro a parte superior do entalhe. Corte um terço do diâmetro da árvore. Em seguida complete o entalhe cortando a parte inferior do entalhe. Depois de cortar o entalhe, retire o entalhe de madeira da árvore.

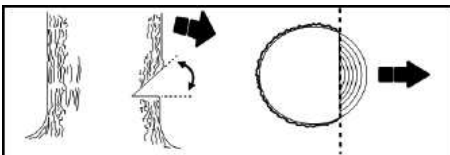

Depois de extrair a madeira do entalhe, faça os cortes de abate no lado oposto do entalhe. Isto é realizando efetuando um corte cerca de 5 cm mais alto do que o centro do entalhe. Tal deixa madeira suficiente por cortar entre o corte de abate e o entalhe para formar uma dobradiça. Esta dobradiça ajudará a evitar que a árvore caia na direção errada.

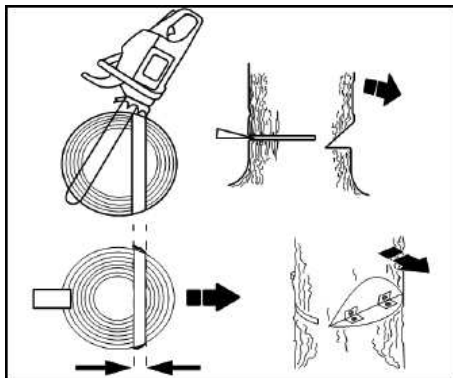

NOTA: Antes de completar o corte de abate, utilize cunhas para abrir o corte se necessário, para controlar a direção da queda. Para evitar retrocesso e danos na corrente, utilize cunhas de madeira ou plástico, mas nunca cunhas de ferro ou aço.

Esteja atento a sinais de que a árvore está prestes a cair: sons de rachar, alargamento do corte de abate ou movimentos dos ramos superiores.

Quando a árvore começar a cair, pare a serra, pouse-a e vá rapidamente pelo percurso de retirada planeado.

NÃO corte uma árvore parcialmente caída com a sua serra. Tenha muito cuidado com árvores parcialmente caídas que podem estar mal apoiadas. Quando uma árvore não cai completamente, coloque a serra de lado e puxe a árvore para baixo com um guincho de cabo, cadernal ou trator.

CORTE DE UMA ÁRVORE CAÍDA (CORTE TRANSVERSAL)

O corte transversal é o termo utilizado para cortar uma árvore caída num tamanho de tronco pretendido.

AVISO! Não se coloque sobre o tronco a cortar. Qualquer parte pode rolar, causando a perda da estabilidade e controlo. Não se coloque por baixo do tronco a cortar.

PONTOS IMPORTANTES:

- Corte apenas um tronco de cada vez.
- Corte a madeira despedaçada com muito cuidado; peças de madeira afiadas podem ser lançadas na direção do operador.
- Utilize um banco de serragem para cortar pequenos troncos. Nunca permita que outra pessoa segure o tronco durante o corte nem segure o tronco com a sua perna ou pé.
- Não corte numa área onde haja troncos, ramos e raízes entrelaçados, como numa área de recalçamento. Arraste os troncos para uma área limpa antes de cortar, puxando primeiro os troncos expostos e limpos.
- A corrente da serra não pode tocar o solo ou outro objeto, durante ou após uma serração de fora a fora.

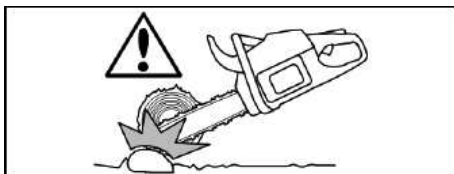

⚠ AVISO! Se a serra ficar apertada ou suspensa num tronco, não tente forçar para a retirar. Pode perder o controlo da serra, o que pode causar lesões e/ou danificar a serra. Pare a serra, introduza uma cunha de plástico ou madeira no corte até que a serra possa ser facilmente removida. Volte a ligar a serra e entre novamente no corte com cuidado. Para evitar retrocesso e danos na corrente, não utilize uma cunha de metal. Não tente ligar novamente a serra quando estiver apertada ou suspensa num tronco.



TIPOS DE CORTES TRANSVERSAIS

Os cortes por cima são iniciados na parte superior do tronco com a parte de baixo da serra contra o tronco. Quando efetuar um corte por cima, aplique uma ligeira pressão para baixo.

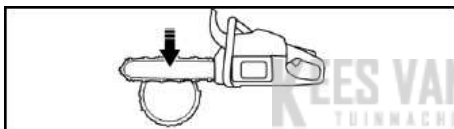

O corte por baixo implica cortar a parte inferior do tronco com a parte superior da serra contra o tronco. Quando efetuar um corte por baixo, aplique uma ligeira pressão para cima. Segure a serra com firmeza e mantenha o controlo. A serra tem tendência a empurrar para trás, na sua direção.

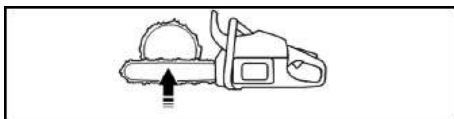

⚠ AVISO! Nunca vire a serra ao contrário para cortar por baixo. Não é possível controlar a serra nesta posição.

Faça sempre o primeiro corte no lado da compressão do tronco. O lado da compressão do tronco é onde a pressão do peso do tronco está concentrada.

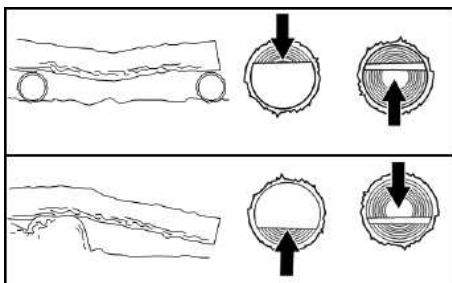

CORTE TRANSVERSAL SEM UM APOIO

1. Faça um corte transversal através de 1/3 do diâmetro do tronco.
2. Vire o tronco e termine com um segundo corte por cima.

NOTA: Observe os troncos com um lado de compressão para evitar que a serra fique apertada.

CORTE TRANSVERSAL COM UM TRONCO OU SUPORTE

1. Faça o primeiro corte no lado da compressão do tronco. O primeiro corte deverá estender-se a 1/3 do diâmetro do tronco.
2. Termine com o segundo corte.

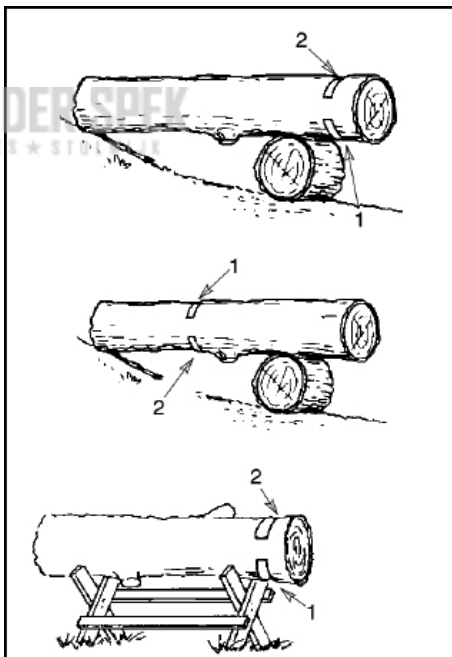

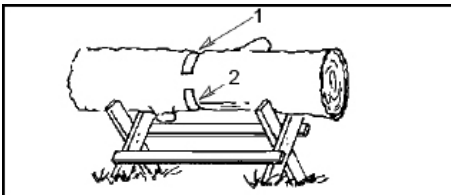

DESRAMA E PODA

⚠ AVISO! Esteja atento e preparado contra o retrocesso. Quando estiver a desramar ou a podar, não deixe que a corrente em movimento entre em contacto com outros ramos ou objetos na extremidade da lâmina guia. Esse contacto pode provocar ferimentos graves.

⚠ AVISO! Nunca suba para uma árvore para desramar ou podar. Não permaneça em escadas, plataformas, troncos ou em qualquer outra posição que pode causar uma perda de equilíbrio ou do controlo da serra.

PONTOS IMPORTANTES

- Trabalhe devagar, mantendo as duas mãos firmemente agarradas à serra. Mantenha sempre a estabilidade e o equilíbrio.
- Tenha cuidado com ramos arqueados. Os ramos arqueados são ramos de pequenas dimensões que podem ficar presos na corrente da serra e soltar-se como um chicote na sua direção ou desequilibrá-lo. Tenha muito cuidado ao cortar ramos de pequenas dimensões ou materiais finos.
- Tenha cuidado com o efeito de retorno. Tenha cuidado com ramos dobrados ou sob pressão. Evite ser atingido pelo ramo ou pela serra quando se liberta a tensão das fibras da madeira.
- Mantenha a área de trabalho limpa. Retire frequentemente os ramos do caminho para evitar tropeçar neles.

DESRAMA

Desrame sempre uma árvore depois de a cortar. Só então é que o desrame pode ser realizado devidamente e em segurança.

Deixe os troncos maiores por baixo da árvore cortada para apoiar a árvore enquanto trabalha.

Comece pela base da árvore cortada e trabalhe em direção ao topo, cortando os ramos. Retire os troncos pequenos com um corte.

Mantenha a árvore entre si e a corrente. Corte a partir do lado da árvore oposto ao lado do tronco que está a cortar.

Retire os ramos maiores e de suporte com as técnicas de corte descritas em CORTE TRANSVERSAL SEM UM APOIO.

Use sempre um corte por cima para cortar troncos pequenos e pendurados. Os cortes por baixo fazem com que os troncos caiam e apertem a serra.

PODAR

⚠ AVISO! Limite a poda a troncos até à altura dos ombros. Não corte se os ramos estiverem acima do seu ombro. Peça a um profissional para realizar o trabalho.

1. Efetue o primeiro corte até um terço da parte inferior do tronco.
2. Efetue o segundo corte por todo o ramo.
3. Efetue o terceiro corte por cima deixando uma borda de 2,5 a 5 centímetros desde o tronco da árvore.

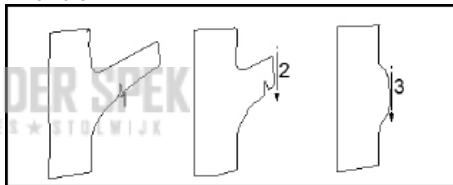

MANUTENÇÃO

⚠ AVISO: Desligue a vela de ignição antes de efetuar uma operação de manutenção, exceto os ajustes do carburador.

Recomenda-se que toda a assistência e ajustes não indicados neste manual sejam realizados por um revendedor de assistência autorizado ou principal.

Se um revendedor que não seja um revendedor de assistência autorizado efetuar qualquer trabalho no produto, a empresa poderá não se responsabilizar por reparações ao abrigo da garantia. É da sua responsabilidade manter e efetuar a manutenção geral.

RECOMENDAÇÕES GERAIS

A garantia desta unidade não cobre os itens sujeitos a uma utilização imprópria ou negligência por parte do operador. Para receber o valor total da garantia, o operador tem de manter a unidade de acordo com as instruções deste manual. Devem efetuar-se vários ajustes periodicamente para uma manutenção correta da unidade.

IMPORTANTE: Todas as operações de reparação para além da manutenção recomendada no manual de instruções devem ser efetuadas pelo seu revendedor de assistência autorizado.

ESQUEMA DE MANUTENÇÃO

Antes de cada utilização

- Verificar o nível da mistura de combustível
- Verificar a lubrificação da lâmina
- Verificar a tensão da corrente
- Verifique se a corrente está afiada
- Verifique se existem peças danificadas
- Verifique se existem tampas soltas
- Verifique se existem fechos soltos
- Verifique se existem peças soltas

A cada 5 horas*

- Inspetione e limpe o filtro de ar

- Inspeção e limpe o travão da corrente
- Inspeção e limpe a lâmina guia

A cada 25 horas*

- Inspeção e limpe a rede retentora de faíscas e o silenciador

Anualmente

- Substitua a vela de ignição
- Substitua o filtro de combustível
- Substitua o filtro de ar

* Cada hora de funcionamento equivale aproximadamente a 2 depósitos de combustível.

PROCEDIMENTOS DE MANUTENÇÃO

VERIFICAR SE EXISTEM PEÇAS DANIFICADAS OU GASTAS

Contacte o revendedor de assistência autorizado para a substituição das peças gastas ou danificadas.

NOTA: É normal que apareça uma pequena quantidade de óleo sob a serra depois de o motor parar. Não confunda esta pequena quantidade com a existência de fugas no depósito de óleo.

- Interruptor de ATIVAÇÃO/PARAGEM - Pressione o interruptor de ATIVAÇÃO/PARAGEM para se certificar de que funciona corretamente. Certifique-se de que o motor para; de seguida, reinicie o motor e continue.
- Depósito de combustível - Não utilize a serra se o depósito de combustível apresentar sinais de danos ou fugas.
- Depósito de combustível - Não utilize a serra se o depósito de óleo apresentar sinais de danos ou fugas.

VERIFIQUE SE EXISTEM FECHOS OU PEÇAS SOLTAS

- Porcas da lâmina
- Corrente
- Silenciador
- Proteção do cilindro
- Filtro de ar
- Parafusos do punho
- Suportes de vibração
- Cobertura de dispositivo de arranque
- Proteção dianteira para a mão

VERIFICAR O NÍVEL DA MISTURA DE COMBUSTÍVEL

Consulte ABASTECER MOTOR COM COMBUSTÍVEL na secção FUNCIONAMENTO.

LUBRIFICAÇÃO

Consulte ÓLEO DA LÂMINA GUIA E DA CORRENTE na secção FUNCIONAMENTO.

INSPECIONE E LIMPE A UNIDADE E OS AUTOCOLANTES

Após cada utilização, verifique se a máquina apresenta peças soltas ou danificadas. Limpe a unidade e os autocolantes com um pano humedecido num detergente suave.

Esfregue a máquina com um pano seco e limpo

VERIFIQUE O TRAVÃO DA CORRENTE

Consulte TRAVÃO DA CORRENTE na secção FUNCIONAMENTO.

LIMPAR O FILTRO DE AR

⚠ AVISO: Não limpe o filtro com gasolina ou outros solventes inflamáveis para evitar o risco de incêndio ou a produção de emissões de gases prejudiciais.

Um filtro de ar sujo diminui a vida útil e o desempenho do motor e aumenta o consumo de combustível e as emissões de gases prejudiciais. Limpe sempre o filtro de ar depois de 10 depósitos de combustível ou 5 horas de funcionamento, consoante o que ocorrer primeiro. Limpe mais frequentemente em condições poeirentas. Nunca é possível limpar completamente um filtro de ar. Aconselha-se a substituição do filtro de ar por um novo após cada 50 horas de funcionamento, ou anualmente, consoante o que ocorrer primeiro.

1. Desaperte os três parafusos (A) na cobertura do cilindro (B).
2. Retire a cobertura do cilindro.
3. Retire a cobertura do filtro de ar (C) e o filtro de ar (D).
4. Limpe o filtro de ar com água quente com sabão. Lave com água fria limpa. Deixe secar completamente antes de voltar a instalar.
5. Reinstale o filtro de ar e a cobertura do filtro de ar.
6. Reinstale a cobertura do cilindro e os três parafusos; aperte bem a 1,5 - 2 Nm.

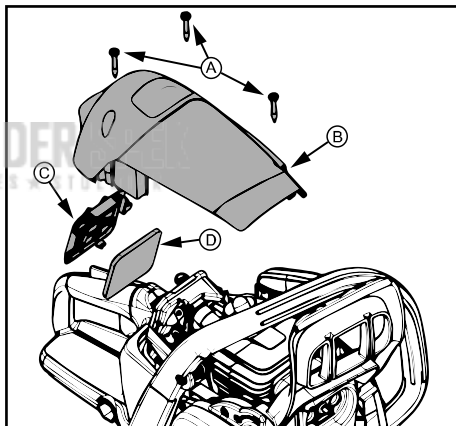

INSPECIONAR O SILENCIADOR E A REDE RETENTORA DE FAÍSCAS

À medida que a unidade for sendo utilizada, acumulam-se depósitos de carvão no silenciador e na rede retentora de faíscas, os quais devem ser removidos para evitar riscos de incêndio ou que se afete o desempenho do motor.

Substitua a rede retentora de faíscas se ocorrerem quebras.

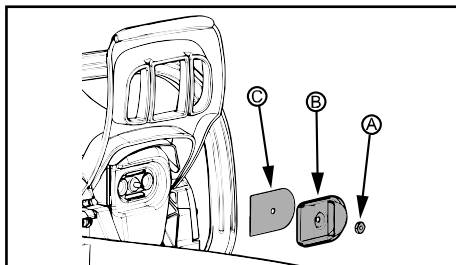

LIMPAR A REDE RETENTORA DE FAÍSCAS

1. Desaperte e retire a porca (A) da cobertura da saída de escape (B).
2. Retire a cobertura da saída de escape.
3. Retire a rede retentora de faíscas (C). Manuseie a rede com cuidado para evitar danos.
4. Limpe a rede retentora de faíscas com cuidado com uma escova metálica. Substitua a rede se encontrar quebras.
5. Substitua quaisquer peças partidas ou danificadas do silenciador.
6. Reinstale a rede retentora de faíscas, a cobertura da saída de escape e a porca. Aperte bem a porca a 2,8 - 4 Nm.

SUBSTITUIR A VELA DE IGNIÇÃO

A vela de ignição deve ser substituída anualmente para garantir que o motor arranque de forma mais fácil e suave. O tempo de ignição é fixo e não pode ser ajustado.

1. Desaperte os três parafusos (A) na cobertura do cilindro (B).
2. Retire a cobertura do cilindro.
3. Retire o fole da vela de ignição (C).
4. Remova a vela de ignição (D) do cilindro e elimine-a.
5. Instale uma nova vela de ignição e aperte-a bem com uma chave de caixa de 19 mm a 20 - 34 Nm. A folga da vela de ignição deve ser de 0,5 mm.
6. Instale novamente o fole da vela de ignição.
7. Reinstale a cobertura do cilindro e os três parafusos. Aperte bem a 1,5 - 2 Nm.

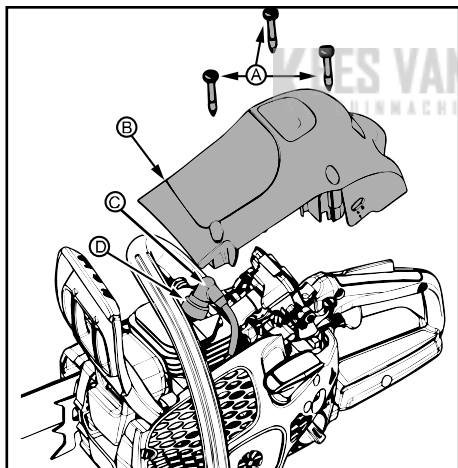

AJUSTE DO CARBURADOR

⚠ AVISO: A corrente está em movimento durante a maior parte deste procedimento. Utilize o seu equipamento de proteção e respeite todas as precauções de segurança. A corrente não se pode mover na rotação em vazio.

Indicações para ajuste do ralenti

O carburador foi cuidadosamente regulado de fábrica. Pode ser necessário efetuar ajustes se notar alguma das seguintes condições:

- A corrente desloca-se à velocidade de ralenti. Consulte o procedimento AJUSTE DO RALENTI - T.
- A serra não funciona ao ralenti. Consulte o procedimento AJUSTE DO RALENTI - T.

Ajuste do ralenti - T

Deixe o motor a trabalhar em ralenti. Se a corrente se deslocar, o ralenti é demasiado rápido. Se o motor for abaixo, o ralenti é demasiado lento.

Ajuste a velocidade até que o motor funcione sem movimento da corrente (ralenti demasiado rápido) ou ir abaixo (ralenti demasiado lento).

O parafuso de ralenti está situado na área acima da bomba de combustível (purga de ar) e é identificado como "T".

Rode o parafuso de ralenti (T) para a direita para aumentar a rotação do motor.

Rode o parafuso de ralenti (T) para a esquerda para diminuir a rotação do motor.

SISTEMA DE ARREFECIMENTO

Para obter uma temperatura de funcionamento tão baixa quanto possível, a máquina está equipada com um sistema de arrefecimento.

O sistema de arrefecimento é composto por:

- Entrada de ar no dispositivo de arranque
- Placa de condução do ar
- Aletas do volante
- Aletas de arrefecimento no cilindro
- Cobertura do cilindro (conduz o ar de arrefecimento ao cilindro)

Limpe o sistema de arrefecimento com uma escova após cada utilização, ou com mais frequência em condições de trabalho exigentes. O sistema de arrefecimento obstruído ou sujo provoca um sobreaquecimento da máquina, danificando o cilindro e o pistão.

AFIAR A CORRENTE DA SERRA

A cortadora

O componente cortante da corrente da serra chama-se cortador, e é composto pelo dente de corte (A) e pela abertura de corte (B).

A diferença em altura entre os dois componentes determina a profundidade de corte da cortadora, a definição de abertura de corte (C).

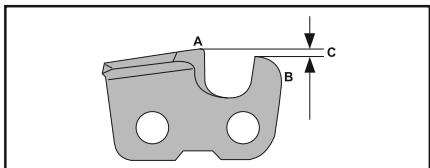

Ao afiar o dente de corte, há quatro fatores importantes a considerar:

- Ângulo de afiação.

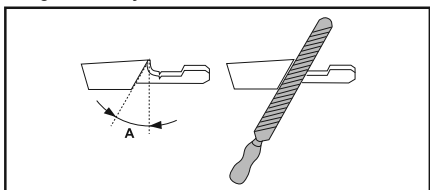

- Ângulo de corte.

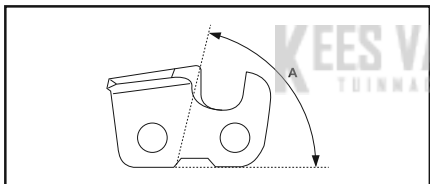

- Posição da lima.

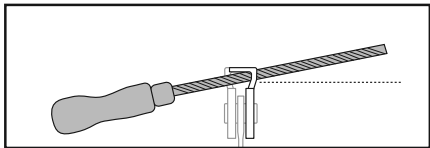

- Diâmetro da lima redonda.

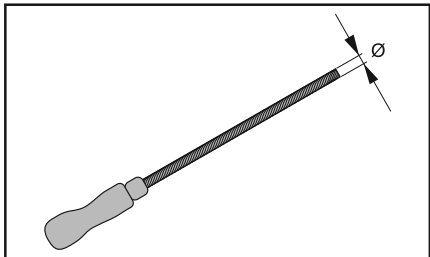

Para afiar os dentes de corte

Utilize uma lima redonda e um calibrador de lima para afiar os dentes de corte. Consulte a secção ESPECIFICAÇÕES TÉCNICAS deste manual para obter mais informações sobre a dimensão recomendada da lima e do calibrador para a corrente da serra instalada no seu produto.

1. Certifique-se de que a corrente da serra está corretamente esticada. Uma corrente insuficientemente esticada, torna-se instável no sentido transversal, o que dificulta a sua afiação correcta.
2. Lime todos os dentes de um lado primeiro. Depois, lime os dentes de corte a partir da face interior e diminua a pressão no movimento de retorno.
3. Vire o produto e lime os dentes do outro lado.
4. Lime de modo que todos os dentes tenham o mesmo tamanho. Quando restarem apenas 4 mm (5/32") do comprimento dos dentes de corte, considera-se que a corrente da serra está gasta e tem de ser substituída.

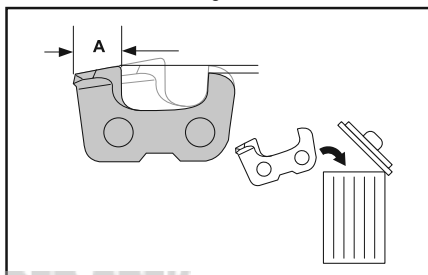

Para ajustar a definição da abertura de corte

Afie os dentes de corte antes de ajustar a definição de abertura de corte. Quando se afia o dente de corte (A), a definição de abertura de corte (C) diminui. Para manter um desempenho de corte ideal, a abertura de corte (B) tem de ser limada para alcançar a definição de abertura de corte recomendada. Consulte a secção ESPECIFICAÇÕES TÉCNICAS deste manual para saber qual a definição de abertura de corte correta para a sua corrente em específico.

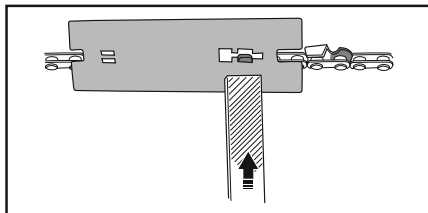
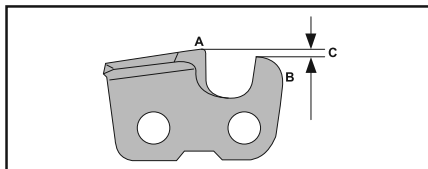

NOTA: Esta recomendação pressupõe que o comprimento dos dentes de corte não foi limado demais.

Utilize uma lima plana e uma ferramenta de abertura de corte para ajustar a abertura de corte.

1. Coloque a ferramenta de abertura de corte acima da corrente da serra. Para obter informações detalhadas sobre a utilização da ferramenta de abertura de corte, consulte a respetiva embalagem.
2. Use a lima plana para eliminar a parte excedente do salto da abertura de corte. A abertura de corte será correcta quando não se sentir resistência ao passar a lima sobre o calibrador.

LÂMINA GUIA

Condições que requerem manutenção da lâmina guia:

- A serra corta para um lado ou num determinado ângulo.
- É necessário forçar a serra ao longo do corte.
- Fornecimento inadequado de óleo para a lâmina/ corrente.

Verifique o estado da lâmina guia sempre que esta for afiada. Uma lâmina gasta pode danificar a corrente e dificultar o corte.

Após cada utilização, pressione o interruptor de ATIVAÇÃO/PARAGEM até que o motor pare; em seguida, limpe todo o serrim da lâmina guia e do orifício do pinhão.

Para efetuar a manutenção da lâmina guia:

1. Desaperte e retire as porcas da lâmina e a cobertura da embraiagem. Retire a lâmina e a corrente da serra.
2. Limpe os orifícios do óleo (A) e a ranhura da lâmina (B).

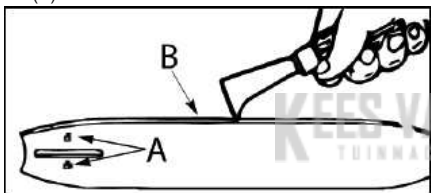

3. A formação de rebarbas na calha da lâmina guia é um processo normal de desgaste da calha. Retire estas rebarbas com uma lima plana.
4. Quando a parte superior da calha está desnivelada, utilize uma lima plana para repor as arestas e lados quadrados.

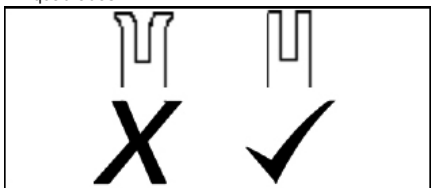

Substitua a lâmina guia quando a ranhura estiver gasta, a lâmina guia estiver dobrada ou rachada ou quando houver um excesso de aquecimento ou de rebarbas nas calhas. Se for necessária a substituição, utilize apenas a lâmina guia específica para a sua serra, de acordo com a lista de peças para reparação ou no autocolante situado na motosserra.

RESOLUÇÃO DE PROBLEMAS

TABELA DE RESOLUÇÃO DE PROBLEMAS

⚠ **AVISO:** Interrompa sempre o funcionamento da unidade e desligue a vela de ignição antes de efetuar qualquer um dos procedimentos de resolução de problemas descritos abaixo, exceto quando as resoluções exigem o funcionamento da unidade.

PROBLEMA	CAUSA	SOLUÇÃO
O motor não arranca ou funciona apenas alguns segundos após o arranque.	<ol style="list-style-type: none"> 1. Motor encharcado. 2. Depósito de combustível vazio. 3. A vela de ignição não é acionada. 4. O combustível não alcança o carburador. 	<ol style="list-style-type: none"> 1. Consulte "Arranque difícil" na secção ARRANQUE E PARAGEM. 2. Abasteça o depósito com a mistura de combustível correta. 3. Instale uma nova vela de ignição. 4. Verifique se o filtro de combustível está sujo e substitua-o, se necessário. Verifique se a linha de combustível está torcida ou ranhurada e repare-a ou substitua-a, se necessário.
O motor não efetua corretamente a marcha em vazio.	<ol style="list-style-type: none"> 1. A rotação em vazio necessita de ser ajustada. 2. O carburador necessita de ser ajustado. 	<ol style="list-style-type: none"> 1. Consulte "Ajuste do carburador" na secção MANUTENÇÃO. 2. Entre em contacto com o representante de assistência autorizado.
O motor não acelera, tem falta de potência ou falha quando tem carga.	<ol style="list-style-type: none"> 1. Filtro de ar sujo. 2. Vela de ignição presa. 3. Travão da corrente acionado. 4. O carburador necessita de ser ajustado. 	<ol style="list-style-type: none"> 1. Limpe ou substitua o filtro de ar. 2. Limpe ou substitua a vela e ajuste a folga. 3. Desativar o travão da corrente. 4. Entre em contacto com o representante de assistência autorizado.
O motor produz fumo em excesso.	<ol style="list-style-type: none"> 1. Demasiado óleo misturado com gasolina. 	<ol style="list-style-type: none"> 1. Esvazie o depósito de combustível e reabasteça com a mistura de combustível correta.
A corrente desloca-se na rotação em vazio.	<ol style="list-style-type: none"> 1. A rotação em vazio necessita de ser ajustada. 2. A embraiagem necessita de reparação. 	<ol style="list-style-type: none"> 1. Consulte "Ajuste do carburador" na secção MANUTENÇÃO. 2. Entre em contacto com o revendedor de assistência autorizado.

ARMAZENAMENTO

Execute os seguintes passos após cada utilização:

- Deixe o motor arrefecer e bloqueie a unidade antes de a armazenar ou transportar.
- Armazene a motosserra e o combustível numa zona bem ventilada onde os vapores de combustível não possam alcançar faíscas ou chamas abertas de caldeiras, motores elétricos ou interruptores, fornos, etc.
- Armazene a motosserra com todas as proteções e posicione-a de forma a que nenhum objeto afiado possa causar danos acidentais.
- Guarde a motosserra fora do alcance das crianças.

ARMAZENAGEM SAZONAL

Prepare a unidade para ser armazenada no final da estação ou se não for utilizada durante 30 dias ou mais.

Se a motosserra for armazenada durante algum tempo:

- Limpe cuidadosamente a serra antes de a armazenar.
- Guarde-a num local limpo e seco.
- Lubrifique levemente as superfícies metálicas externas e a lâmina guia.
- Lubrifique a corrente e embrulhe-a num papel grosso ou pano.

SISTEMA DE COMBUSTÍVEL

O estabilizador de combustível é uma alternativa aceitável para minimizar a formação de depósitos de goma de combustível durante o armazenamento. Adicione estabilizador à gasolina no depósito de combustível ou no recipiente de armazenamento de

combustível.

Siga as instruções de mistura encontradas no recipiente do estabilizador. Deixe o motor trabalhar durante pelo menos 5 minutos antes de adicionar o estabilizador.

MOTOR

- Remova a vela de ignição e verta 1 colher de chá de óleo de motor de 2 tempos através da abertura da vela de ignição. Puxe lentamente o cabo de arranque 8 a 10 vezes para distribuir o óleo.
- Substitua a vela de ignição por uma nova do tipo e gama térmica recomendados.
- Limpe o filtro de ar.
- Verifique se existem parafusos, porcas e parafusos soltos em toda a unidade. Substitua as peças danificadas, gastas ou partidas.
- No início da estação seguinte, utilize apenas combustível novo com a mistura adequada de gasolina e óleo.

OUTROS

- Não guarde a gasolina de uma estação para a outra.
- Substitua o recipiente de gasolina se começar a ficar com ferrugem.

ESPECIFICAÇÕES TÉCNICAS

ESPECIFICAÇÕES TÉCNICAS

CS42 STE (SASA242MC)

Motor

Cilindrada, cm ³	42
Curso, mm	32
Velocidade ao ralenti, rpm	2800-3200
Potência, kW	1,5/9000

Sistema de ignição

Vela de ignição	Husqvarna HQT-1 •
Distância entre os eletrodos, mm	0,5

Sistema de lubrificação e combustível

Capacidade do depósito de combustível, cm ³	300
Capacidade da bomba de óleo a 9000 rpm, ml/min	4-8
Capacidade do depósito de óleo, cm ³	200
Tipo de bomba de óleo	Automático

Peso

Motosserra sem lâmina e corrente, depósitos vazios	4,9 kg
--	--------

Emissões de ruído (ver nota 1)

Nível de potência sonora, dB(A) medidos	109
Nível de potência sonora, garantido L _{WA} dB(A) - Europa	115

Níveis de som (ver nota 2)

Nível de pressão sonora equivalente ao nível do ouvido do operador, dB(A)	98,7
---	------

Níveis de vibração equivalentes, a hveq (ver nota 3)

Punho dianteiro, m/s ²	5,22
Punho traseiro, m/s ²	6,24

Corrente/lâmina

Comprimento padrão da lâmina	35 cm, 40 cm, 45 cm
Comprimentos da lâmina recomendados	35 cm, 40 cm, 45 cm
Comprimento de corte efetivo	34 cm, 39 cm, 44 cm
Passo	9,52 mm
Espessura dos elos de acionamento	1,3 mm
Tipo de pinhão/n.º de dentes	Spur/7
Velocidade da corrente a potência máx, m/s	20

Nota 1: emissões de ruído para as imediações, medidas sob forma de potência sonora (L_{WA}) em conformidade com a diretiva da CE 2000/14/CE.

Nota 2: O nível de pressão sonora equivalente, segundo a norma ISO 22868, é calculado como a soma energética dos diferentes níveis de pressão sonora ponderados no tempo, em diferentes condições de funcionamento. A dispersão estatística típica de pressão sonora equivalente é um desvio padrão de 1 dB (A).

Nota 3: O nível de vibrações equivalente, segundo a norma ISO 22867, é calculado como a soma energética dos níveis de vibração ponderados no tempo, em diferentes condições de funcionamento. os dados comunicados relativamente ao nível de vibração equivalente têm uma dispersão estatística típica (desvio padrão) de 1 m/s².

COMBINAÇÕES DE LÂMINA GUIA E CORRENTE DA SERRA

Os seguintes equipamentos de corte são aprovados para os modelos abrangidos por este manual.

Barra guia				Corrente da serra	
Comprimento	Passo	Largura do sulco	Raio máx. da extremidade	Tipo	Elos de acionamento (n.º)
35 cm (14 pol.)	3/8 pol.	1,3 mm (0,05 pol.)	9T	UC83G/H37/91PX	52
40 cm (16 pol.)	3/8 pol.	1,3 mm (0,05 pol.)	9T	UC83G/H37/91PX	56
45 cm (18 pol.)	3/8 pol.	1,3 mm (0,05 pol.)	9T	UC83G/H37/91PX	62

SIMBOLI

Il macchinario può essere pericoloso! L'utilizzo non corretto o improprio può provocare gravi lesioni.	
Prima di usare la macchina, leggere attentamente il Manuale dell'operatore e accertarsi di averne compreso il contenuto.	
Indossare sempre: <ul style="list-style-type: none"> • protezioni per gli occhi, occhiali a maschera o visiera • elmetto di protezione approvato • barriere antirumore (tappi o cuffie) per proteggere l'udito 	
Mai usare la motosega tenendola con una sola mano.	
L'operatore deve usare la motosega afferrandola con entrambe le mani.	
È necessario evitare che la punta della lama guida venga a contatto con altri oggetti.	
Valore massimo di contraccolpo misurato.	
Livello di pressione sonora ponderato A a 7,5 metri (25 piedi) in base alla regolamentazione australiana di New South Wales, "Protection of the Environment Operations (Noise Control) Regulation 2008". Questi dati sono indicati sull'etichetta.	
Emissioni di rumore nell'ambiente in base alla direttiva della Comunità Europea. Questo dato è specificato nella sezione DATI TECNICI e sull'etichetta.	

Il presente prodotto è conforme alle vigenti direttive CEE.	
Il presente prodotto è conforme alle vigenti direttive EAC.	
Questo prodotto è conforme alle norme australiane relative alla compatibilità elettromagnetica (EMC) in vigore.	
Usare benzina senza piombo e olio a due tempi, miscelati secondo un rapporto del 2% (50:1).	
Benzina ad una concentrazione di 50:1.	50:1
Non utilizzare carburanti miscelati E15 o E85.	
Rabbocco olio della catena.	
Il motore si arresta immediatamente agendo sull'interruttore e portandolo in posizione "Stop".	
Primer.	
Sblocco freno della catena.	
Blocco freno della catena.	
Freno della catena: <ul style="list-style-type: none"> • non bloccato (sinistra) • bloccato (destra) 	
Senso di rotazione della catena.	

DESCRIZIONE DEL MACCHINARIO

LEGGERE ATTENTAMENTE IL PRESENTE MANUALE DI ISTRUZIONI E LE NORME DI SICUREZZA PRIMA DI AZIONARE LA MOTOSEGA. Confrontare le illustrazioni con l'apparecchio per acquisire familiarità con la posizione dei vari comandi e delle regolazioni. Conservare il presente manuale per eventuali riferimenti futuri.

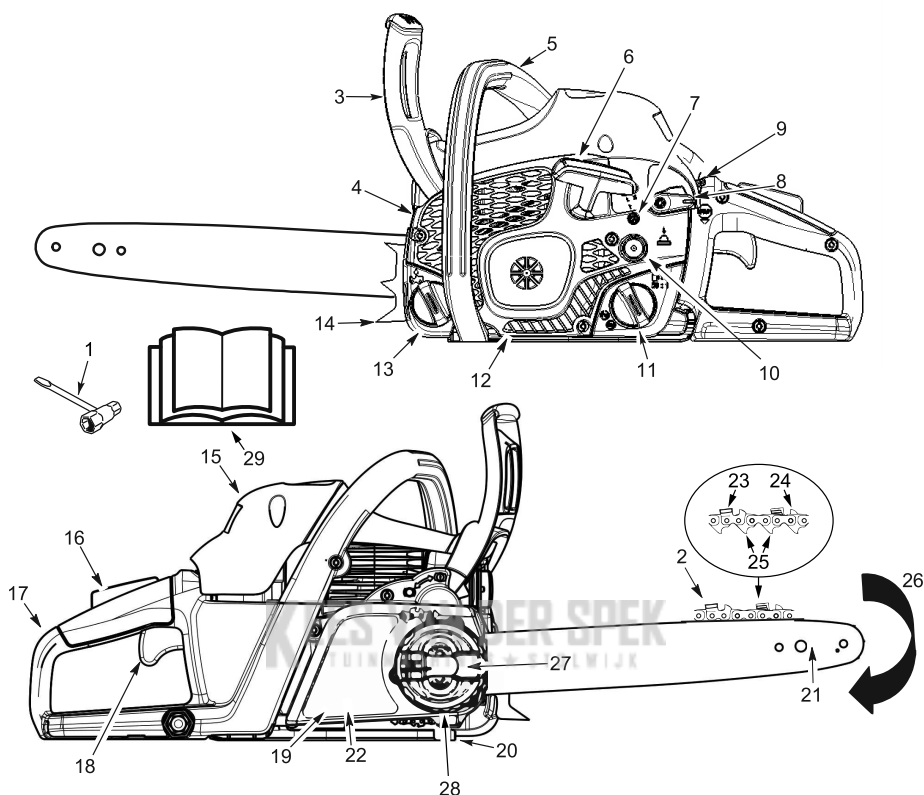

NOTA: l'aspetto del prodotto può essere differente rispetto a quello visualizzato.

1. Strumento combinato	11. Tappo della miscela di carburante	21. Barra di guida
2. Catena	12. Carter avviamento	22. Freno della catena
3. Protezione anticontraccolpo	13. Tappo di rabbocco olio della barra e catena	23. Taglienti
4. Marmitta	14. Rampone	24. Misuratore profondità
5. Impugnatura anteriore	15. Coperchio del cilindro	25. Maglie di trascinamento
6. Corda dell'avviamento	16. Fermo dell'acceleratore	26. Direzione di movimento della catena
7. Vite di regolazione del regime minimo	17. Impugnatura posteriore	27. Manopola di fissaggio della barra di guida
8. Leva di avvio	18. Grilletto acceleratore	28. Anello tendicatena
9. Interruttore On/Stop	19. Coperchio della frizione	29. Manuale
10. Pompa (primer) del carburante	20. Fermo della catena	

SICUREZZA

⚠ AVVERTENZA! Scollegare sempre il cavo delle candele per impedire l'accensione involontaria durante la preparazione, il trasporto, la regolazione o le riparazioni, ad eccezione delle riparazioni del carburatore.

INTRODUZIONE

Una motosega è uno strumento ad elevata velocità per tagliare il legno. È necessario adottare le opportune norme di sicurezza per ridurre il rischio di incidenti.

La mancata osservanza di tutte le norme di sicurezza e delle precauzioni può causare gravi lesioni.

Nel caso in cui si verifichino situazioni non trattate nel presente manuale, agire con estrema cautela e buon senso. Se si necessita di assistenza, rivolgersi a un rivenditore autorizzato per l'assistenza oppure chiamare l'assistenza clienti.

PIANIFICAZIONE PREVENTIVA

- Leggere attentamente questo manuale per capire completamente e riuscire a seguire tutte le norme di sicurezza, le avvertenze e le istruzioni di funzionamento prima di utilizzare l'apparecchio.
- Limitare l'utilizzo di questa sega esclusivamente alle persone adulte in grado di comprendere e seguire tutte le norme di sicurezza, le avvertenze e le istruzioni di funzionamento riportate nel presente manuale.
- Indossare attrezzature di protezione. Indossare sempre calzature di sicurezza con puntale in acciaio e suola antiscivolo, abbigliamento aderente, ghettoni di sicurezza, guanti per uso professionale antiscivolo, protezioni per gli occhi, quali occhiali o mascherine anti-appannamento aerate, un casco di protezione approvato, barriere antirumore (tappi o cuffie) per proteggere l'udito. Le persone che utilizzano frequentemente questo apparecchio devono sottoporsi a controlli regolari dell'udito, poiché il rumore della motosega può danneggiare l'udito. Legarsi i capelli se son lunghi fino alle spalle.



- Tenere tutte le parti del corpo lontano dalla catena quando il motore è in funzione.
- I bambini, i passanti e gli animali devono rimanere ad una distanza minima di 10 metri (30 piedi) dall'area di lavoro. Non consentire che altre persone o animali sostino nelle vicinanze quando si avvia o si utilizza la motosega.
- Non maneggiare né utilizzare l'apparecchio se si è stanchi, ammalati, di cattivo umore o sotto l'influenza di alcool, farmaci o medicine. Utilizzare l'apparecchio solo in buone condizioni fisiche e mentalmente preparati. Utilizzare la motosega è un lavoro faticoso. Prima dell'utilizzo, l'operatore dovrebbe consultare il proprio medico qualora sia affetto da qualsiasi

condizione che possa essere aggravata da un lavoro intenso eseguito con la motosega.

- Programmare in anticipo l'impiego della motosega. Non iniziare a tagliare prima di avere liberato l'area di lavoro, avere una posizione stabile e, in caso di abbattimento degli alberi, avere pianificato un percorso a ritroso.

AZIONAMENTO DELLA SEGA

- Non azionare la motosega con una sola mano per evitare di causare gravi lesioni all'operatore, agli aiutanti o ai passanti. Una motosega deve sempre essere utilizzata con due mani.
- Utilizzare la motosega solo in ambienti esterni ben ventilati.
- Non utilizzare la sega da una scala o sopra un albero.

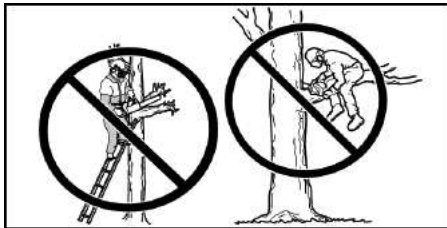

- Verificare che la catena non venga a contatto con nessun corpo quando si avvia il motore. Non cercare mai di avviare la sega quando la barra di guida è inserita in un taglio.
- Non esercitare pressione sulla sega al termine del taglio. La pressione può causare la perdita di controllo quando l'operazione di taglio è completata.
- Fermare il motore prima di appoggiare la sega a terra.
- Non utilizzare una motosega danneggiata, regolata in maniera impropria, o non completamente o correttamente assemblata. Sostituire sempre barra, catena, protezione della mano o freno della catena qualora siano stati danneggiati, rotti o altrimenti tolti.
- L'esposizione alle vibrazioni derivanti dall'uso prolungato di strumenti manuali a benzina può causare danni alla circolazione o ai nervi delle dita, delle mani e delle giunture nelle persone soggette a problemi circolatori o rigonfiamenti anomali. L'uso prolungato in condizioni atmosferiche fredde è stato collegato a lesioni dei vasi circolatori in persone altrimenti sane. Al primo verificarsi di sintomi quali intorpidimento, dolore, perdita di forza, modifica del colore e dell'aspetto esterno della pelle, o perdita della sensibilità nelle dita, nelle mani o nelle giunture, interrompere l'utilizzo di questo apparecchio e consultare il proprio medico. Un sistema anti-vibrazioni non garantisce l'insorgenza di questi problemi. Gli utenti che impiegano strumenti elettrici su base regolare e continuativa devono controllare attentamente le proprie condizioni fisiche e lo stato di questo strumento.
- Con il motore spento, trasportare la motosega a mano, con la marmitta di scarico lontana dal corpo e la barra di guida e la catena nella parte posteriore, preferibilmente rivestite con un fodero.



RICONOSCIMENTO DEL CONTRACCOLPO

⚠ AVVERTENZA! Cercare di evitare il contraccolpo per non causare gravi lesioni. Il contraccolpo è il colpo improvviso in avanti, all'indietro, o verso l'alto della barra di guida, che si verifica quando la catena vicino alla punta superiore della barra di guida viene a contatto con un oggetto quale un tronco o un ramo, oppure quando il legno si richiude intrappolando la catena nel taglio. Anche il contatto con un corpo estraneo nel legno può causare la perdita di controllo della motosega.

MANUTENZIONE DELLA MOTOSEGA

- Fare eseguire la manutenzione della motosega da un centro di assistenza qualificato, con l'eccezione dei componenti elencati nella sezione Manutenzione del presente manuale. Ad esempio, nel caso in cui vengano utilizzati strumenti inappropriati per rimuovere o mantenere il volano durante la manutenzione della frizione, possono verificarsi danni strutturali al volano o lo scoppio dello stesso.
- Controllare che la catena smetta di muoversi quando viene rilasciato il grilletto acceleratore. Per la correzione, fare riferimento alla sezione MANUTENZIONE per la regolazione del carburatore.
- Non modificare in alcun modo la sega.
- Mantenere le maniglie asciutte, pulite e prive di macchie d'olio o miscela.
- Verificare che i tappi del carburante e dell'olio, le viti e i dispositivi di fissaggio siano chiusi correttamente.
- Utilizzare solo gli accessori e i pezzi di ricambio originali come suggerito.
- Alcune regioni impongono per legge che molti motori a combustione interna debbano essere dotati di una rete anticintille. Se si opera una motosega in una località in cui tali normative sono già presenti, l'operatore è legalmente responsabile del mantenimento delle condizioni di funzionamento di tali pezzi. L'inosservanza di tale precauzione è una violazione della legge. Fare riferimento alla sezione MANUTENZIONE per la gestione della rete anticintille.

MANIPOLAZIONE DEL CARBURANTE

- Non fumare quando si maneggia il carburante o si aziona la sega.
- Evitare qualsiasi fonte di scintille o fiamme nelle aree in cui viene miscelato o versato del carburante. Non fumare, non lasciare fiamme vive e non eseguire lavori che possano causare scintille. Lasciare raffreddare il motore prima del rifornimento.
- Tenere sempre a portata di mano un estintore o altri attrezzi per spegnere le fiamme.
- Miscelare e versare il carburante all'aperto, in un'area priva di vegetazione; conservarlo in un luogo fresco, secco e ben ventilato; utilizzare solo contenitori approvati e marcati per usi generici del carburante. Prima di accendere la sega, pulire eventuali fuoriuscite di carburante.
- Prima di avviare il motore, spostarsi di almeno 3 metri (10 piedi) dal luogo in cui è stato riempito il serbatoio.
- Spegnerlo il motore e lasciare che la sega si raffreddi in una zona non infiammabile e non su foglie secche, paglia, carta, ecc. Rimuovere lentamente il tappo del carburante ed effettuare il rifornimento dell'unità.
- Conservare l'apparecchio e il carburante in un'area dove i vapori del carburante non possano raggiungere scintille o fiamme aperte di scaldabagni, motori elettrici o interruttori, forni ecc.

CONTRACCOLPO ROTAZIONALE

Il contraccolpo rotazionale si può verificare quando la catena in movimento viene a contatto con un oggetto nella punta superiore della barra di guida. Tale contatto determina l'intrappolamento della catena nell'oggetto e l'arresto della motosega per un istante. Ne consegue una velocissima spinta all'indietro, che spinge la barra di guida in alto e indietro verso l'operatore.

CONTRACCOLPO CON SCHIACCIAMENTO

Il contraccolpo con schiacciamento si verifica quando il legno si richiude intrappolando la catena in movimento nel taglio lungo la parte superiore della barra di guida arrestandola immediatamente. Questo arresto improvviso della catena determina il ritorno della forza della catena utilizzata per tagliare il legno e causa lo spostamento della sega nella direzione opposta a quella di rotazione della catena. La sega rimbalza indietro verso l'operatore.

FORMA DI ATTRAZIONE

Si può verificare inoltre una forma di attrazione quando la catena in movimento entra in contatto con un corpo estraneo nel legno tagliato, lungo la parte inferiore della barra di guida, con il conseguente arresto immediato della catena. Questo arresto improvviso tira la sega in avanti e la strappa dall'operatore, facendogli perdere il controllo dell'apparecchio.

COME RIDURRE IL RISCHIO DI CONTRACCOLPO

- Prendere conoscenza che il problema sussiste. Con una conoscenza base del problema, è possibile ridurre l'elemento di sorpresa che contribuisce agli incidenti.
- Non lasciare mai che la catena in movimento venga a contatto con oggetti nella punta della barra di guida.
- Tenere libera l'area di lavoro da possibili ostacoli, come altri alberi, rami, rocce, recinti, ceppi, ecc. Eliminare o evitare possibili ostruzioni che potrebbero colpire la catena mentre si esegue il taglio. Quando si taglia un ramo, fare in modo che la barra di guida non venga a contatto con il ramo o altri oggetti intorno ad essa.
- Mantenere la catena affilata e correttamente tesa. Una catena allentata o usurata può aumentare le possibilità di contraccolpo. Seguire le istruzioni del costruttore relativamente all'affilatura e manutenzione della catena. Verificare la tensione con regolarità a motore spento, mai con il motore acceso. Verificare che i dadi della barra siano correttamente serrati dopo avere tensionato la catena.
- Incominciare e proseguire le operazioni di taglio alla massima velocità. La possibilità di contraccolpo aumenta se la catena si muove ad una velocità inferiore.
- Utilizzare cunei in plastica o legno. Non usare metallo per tenere il taglio aperto.
- Tagliare un solo tronco per volta.
- Prestare particolare attenzione quando si rientra in un taglio precedente.
- Non cercare di incominciare il taglio con la punta della barra (tagli a tuffo).
- Prestare attenzione allo spostamento del tronco o alle altre forze che possono chiudere un taglio e intrappolare o cadere sulla catena.

- Durante il taglio trasversale, non torcere la sega mentre la barra viene estratta da un sottotaglio.
- Utilizzare la barra di guida per un contraccolpo ridotto e la catena a basso contraccolpo specificate per l'apparecchio.

COME MANTENERE IL CONTROLLO

- Mantenere saldamente la sega con entrambe le mani quando il motore è acceso e non lasciare la presa. Una presa salda aiuta a conservare il controllo della sega e a ridurre il contraccolpo. Impugnare il manubrio con le dita della mano sinistra, posizionando il pollice sotto lo stesso. Mettere tutta la mano destra attorno all'impugnatura posteriore, indipendentemente dal fatto che l'operatore sia mancino o destro. Tenere dritto il braccio sinistro con il gomito bloccato.
- Quando si eseguono tagli trasversali, posizionare la mano sinistra sul manubrio frontale in modo che sia in linea retta con la mano destra sull'impugnatura posteriore. Non invertire le posizioni destra e sinistra per qualsiasi tipo di taglio.
- Distribuire il peso equamente tra i piedi.
- Stare leggermente a sinistra della sega in modo che il corpo non sia in linea diretta con la catena di taglio.
- Operare in sicurezza. L'operatore potrebbe perdere l'equilibrio e, di conseguenza, il controllo della sega.
- Non tagliare a un'altezza superiore a quella della spalla. È difficile mantenere il controllo della sega ad un'altezza superiore a quella della spalla.

DISPOSITIVI DI SICUREZZA CONTRO IL CONTRACCOLPO

⚠ AVVERTENZA! La sega prevede i seguenti dispositivi di sicurezza, che contribuiscono a ridurre il pericolo di contraccolpo; tuttavia, tali dispositivi non eliminano completamente il pericolo. L'operatore della motosega non deve fare affidamento esclusivamente su tali dispositivi. Seguire tutte le norme e le istruzioni di sicurezza e manutenzione contenute nel presente manuale per evitare il contraccolpo e altre forze che possono causare gravi lesioni.

BARRA DI GUIDA PER UN CONTRACCOLPO RIDOTTO

La barra di guida per un contraccolpo ridotto è progettata con una punta di raggio minimo che riduce le dimensioni della zona di pericolo contraccolpo sulla punta della barra.

CATENA A BASSO CONTRACCOLPO

La catena a basso contraccolpo è progettata con un misuratore di profondità e un collegamento di protezione contornati che deviano la forza di ritorno e consentono al legno di penetrare gradualmente nel tagliante.

PROTEZIONE ANTICONTRACCOLPO

La protezione anticontaccolpo è progettata per ridurre il rischio di contatto della catena con la mano sinistra se la mano scivola sulla parte anteriore del manubrio.

La distanza e la posizione "in linea" delle mani garantita dalle maniglie anteriori e posteriori funzionano insieme per dare equilibrio e resistenza nel controllare il pivottante della sega verso l'operatore qualora si verifichi il contraccolpo.

FRENO DELLA CATENA

Il freno della catena è progettato per fermare la catena in caso di contraccolpo.

NOTA: non è garantito e non si può presumere che il freno della catena vi proteggerà in caso di contraccolpo. Non affidarsi ad alcun dispositivo incorporato nella motosega. È necessario utilizzare la motosega correttamente e con cautela per evitare il contraccolpo.

Le riparazioni su un freno della catena devono essere effettuate presso un rivenditore autorizzato con l'assistenza. Portare l'unità presso il luogo di acquisto se acquistata presso un centro di assistenza, oppure presso il rivenditore autorizzato con assistenza più vicino.

MONTAGGIO

⚠ AVVERTENZA: se la sega è già stata assemblata, ripetere tutti i passaggi per verificare che sia stata montata correttamente e che i dispositivi di fissaggio siano stati ben fissati. Indossare sempre guanti protettivi prima di movimentare la catena. La catena è affilata e può tagliare anche se non è in movimento.

RIMOZIONE DEL COPERCHIO DELLA FRIZIONE

NOTA: il freno della catena deve essere sbloccato prima che il coperchio della frizione possa essere rimosso o reinstallato sulla motosega. Per sbloccare il freno della catena, tirare la protezione anticontaccolpo verso l'impugnatura anteriore per quanto possibile (vedere figura).

1. Controllare che il freno della catena sia nella posizione libera muovendo la protezione anticontaccolpo verso l'impugnatura anteriore.

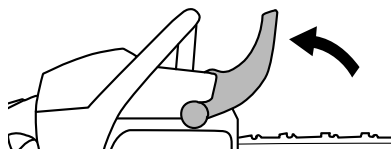

2. Allentare e rimuovere completamente la manopola di fissaggio della barra di guida sollevando la leva e ruotandola in senso antiorario.

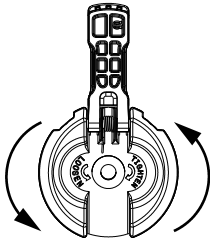

3. Rimuovere il coperchio della frizione.

NOTA: se il coperchio della frizione non può essere facilmente rimosso dalla motosega, assicurarsi che il freno della catena venga sbloccato tirando la protezione anticuntraccolpo verso l'impugnatura anteriore per quanto possibile.

4. Rimuovere gli eventuali distanziali di plastica (A) se presenti.

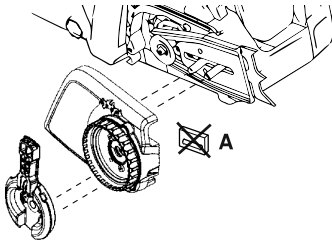

FISSAGGIO DEL RAMPONE

(se non è già collegata)

Il rampone può essere utilizzato come pivottante durante l'operazione di taglio. Fissare il rampone con le due viti come illustrato in figura.

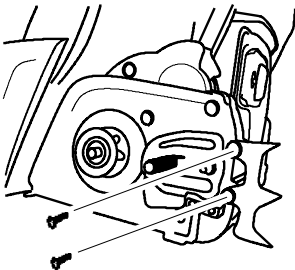

FISSAGGIO DELLA BARRA DI GUIDA

(Se non è già collegata)

Per regolare la tensione della catena, servirsi di una vite di regolazione. Durante l'assemblaggio della barra è molto importante che il perno di regolazione sulla vite sia allineato a un foro della barra. Girando la vite, il perno si muove su e giù rispetto alla vite. Individuare questo perno di regolazione prima di montare la barra sulla sega. Vedere l'illustrazione seguente.

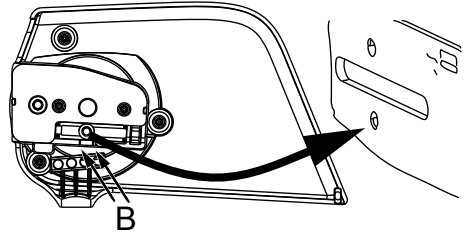

1. Ruotare l'anello di regolazione fino a quando il perno di regolazione non viene posizionato tra i contrassegni dell'indicatore (B) sul coperchio della frizione. In questo modo il perno di regolazione dovrebbe essere quasi in posizione corretta.
2. Fare scivolare la barra di guida con la catena sui bulloni fino a quando non si arresta contro il pignone del tamburo della frizione. I taglietti devono essere rivolti nel senso di rotazione.

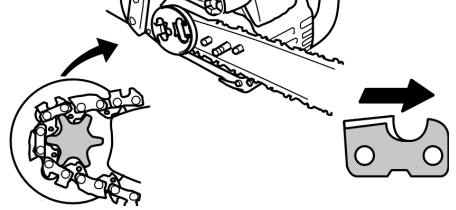

3. Controllare che le maglie di trascinamento della catena ingranino correttamente nel pignone della barra.
4. Montare il coperchio della frizione e inserire il perno di regolazione nella sede sulla barra.
5. Installare la manopola di fissaggio della barra di guida serrandola solo manualmente. Dopo aver regolato la tensione della catena sarà necessario serrare la manopola di fissaggio della barra di guida.

TENSIONAMENTO DELLA CATENA

(Incluse le unità con catena già installata)

AVVERTENZA: se la sega viene azionata con la catena allentata, questa potrebbe uscire dalla barra di guida provocando gravi lesioni all'operatore e/o danni alla catena rendendola inutilizzabile. Se la catena esce dalla barra di guida, controllare ogni maglia di trascinamento per verificare l'eventuale presenza di danni. Se la catena è danneggiata, deve essere riparata o sostituita.

La tensione della catena è molto importante. Le catene sono sottoposte a tensione durante l'uso, soprattutto durante i primi impieghi della sega. Controllare sempre la tensione della catena prima di accendere la motosega.

Controllare spesso la tensione di una nuova catena fino al termine del rodaggio.

Una catena correttamente tesa significa migliori caratteristiche di taglio e lunga durata.

CONTROLLO DELLA TENSIONE

Utilizzare il cacciavite per spostare la catena attorno alla barra di guida. Se la catena non ruota, vuol dire che è troppo serrata. Se la catena è troppo lenta, si incepperà sotto la barra.

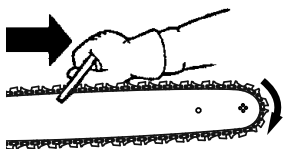

NOTA: la catena è tesa correttamente quando il suo peso non la fa inceppare sotto la barra di guida (con la motosega posta in posizione verticale), ma la catena si muove ancora liberamente attorno alla barra di guida.

NOTA: durante la regolazione della tensione della catena, verificare che la manopola di fissaggio della barra di guida sia stata serrata solo manualmente. La regolazione della tensione della catena con la manopola di fissaggio della barra di guida serrata può causare danni.

2. Ruotare l'anello di tensionamento in senso orario fino a quando la catena non è a contatto con il fondo della rotaia della barra di guida.

REGOLAZIONE DELLA TENSIONE

1. Sollevare la leva sulla manopola di fissaggio della barra di guida e ruotare in senso antiorario di 1 giro per allentare il coperchio della frizione.

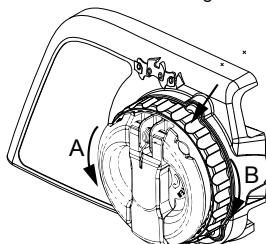
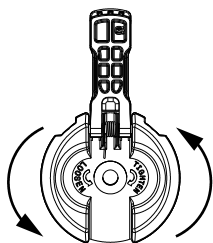

A = in senso antiorario (allentare)

B = Senso orario (serrare)

3. Riportare la leva sulla manopola di fissaggio della barra di guida nella posizione originale.

AVVERTENZA: se la manopola di fissaggio della barra di guida non viene riportata nella posizione originale si potrebbero verificare gravi lesioni personali o danni alla motosega.

COME MANEGGIARE IL CARBURANTE

RABBOCCO CARBURANTE

AVVERTENZA: prima di procedere al rabbocco, togliere il tappo lentamente.

IMPORTANTE: questo attrezzo è progettato per funzionare con benzina senza piombo con un valore minimo di 90 ottani RON e con etanolo miscelato fino a un massimo del 10% per volume (E-10). Prima dell'utilizzo, la benzina deve essere miscelata con olio motore sintetico di buona qualità per motori bifase raffreddati ad aria, ad un rapporto di 50:1.

NON utilizzare olio per auto o barche. Tali oli danneggiano il motore. Per miscelare il carburante, seguire le istruzioni riportate sul contenitore dell'olio. Dopo avere aggiunto l'olio alla benzina, agitare brevemente il contenitore per garantire la corretta miscelazione del carburante. Leggere sempre e seguire le istruzioni di sicurezza relative al carburante prima di riempire l'apparecchio. Acquistare il carburante in quantità che possano essere utilizzate entro 30 giorni per avere la certezza che non invecchi.

ATTENZIONE: non aggiungere mai benzina pura nel motore. Ciò danneggia in maniera irreversibile il motore e comporta l'annullamento della garanzia limitata. Non utilizzare carburanti alternativi come miscele di etanolo superiori al 10% del volume (E-15 - R-85) o altro carburante miscelato con metanolo. L'impiego di tali carburanti può causare gravi problemi di funzionamento e ridurre la durata utile del motore.

Benzina, litri	Olio per motori a due tempi, litri
5	0,10
10	0,20
15	0,30
20	0,40

LUBRIFICAZIONE DELLA BARRA E DELLA CATENA

La barra e la catena devono essere lubrificate continuamente. La lubrificazione è garantita dal sistema di oliatore automatico quando il serbatoio dell'olio viene mantenuto pieno. La mancanza di olio determina il rapido deterioramento di barra e catena.

Un quantitativo di olio insufficiente è causa di surriscaldamento e viene indicato dal fumo che fuoriesce dalla catena e/o sbiadimento della barra. In caso di gelo l'olio sarà più spesso, per cui sarà necessario rendere più fluido l'olio della barra e della catena con una piccola quantità (dal 5 al 10%) di gasolio #1 o kerosene. L'olio della barra e della catena deve fluire liberamente per il sistema di

lubrificazione, affinché sia pompato dell'olio sufficiente per un'adeguata lubrificazione.

L'olio della barra e della catena è consigliato per proteggere l'unità contro l'eccessiva usura causata da fonti di calore e attrito. Se questo tipo di olio non è

disponibile, utilizzare olio SAE 30 di buona qualità.

- Non utilizzare mai olio di scarico per la lubrificazione della barra e della catena.
- Fermare sempre il motore prima di togliere il cappuccio dell'olio.

AVVIAMENTO E ARRESTO

ISPEZIONE PRE-FUNZIONAMENTO

Eeguire le seguenti operazioni prima di ogni utilizzo della macchina:

- Controllare il livello della miscela
- Controllare la lubrificazione della barra
- Controllare che la catena sia affilata

NOTA: l'affilatura della catena è un compito complicato che richiede utensili speciali, per questo si consiglia di fare ricorso a tecnici specializzati.

- Controllare la tensione della catena
- Ispezionare e pulire la barra di guida
- Controllare che le parti non siano danneggiate
- Controllare che i tappi non siano allentati
- Verificare che non vi siano parti allentate
- Verificare la presenza di parti allentate
- Verificare che non vi siano perdite di olio o carburante

NOTA: se in seguito allo spegnimento del motore compare una piccola quantità di olio sotto la sega, è normale. Ciò non è da confondere con una perdita del serbatoio dell'olio.

POSIZIONE DI AVVIAMENTO

1. Appoggiare la motosega su una superficie piana. Il gruppo di taglio non deve essere a contatto con il terreno. Verificare che la catena sia libera di ruotare senza contatto con qualsiasi oggetto.
2. Bloccare il freno della catena spingendo in avanti la protezione anticontraccolpo.
3. Posizionare la mano sinistra sul manubrio e la mano destra sulla corda di avviamento. Spingere il piede destro nell'impugnatura posteriore in modo da stabilizzare la motosega.
4. Seguire le istruzioni di avviamento.





KES VAN DER SPEK
MACHINES * STOLWIJK

AVVIAMENTO DEL MOTORE A FREDDO

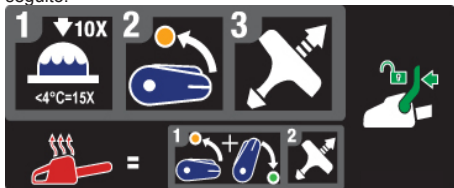
Seguire queste istruzioni per avviare la motosega. La motosega dispone di una decalcomania con un promemoria di avviamento simile a quella mostrata di seguito:



 Assicurarsi che il freno della catena sia bloccato prima dell'avviamento.

 Premere per 10 volte la pompa carburante (spurgo dell'aria). Se il carburante non si vede, premere la pompa carburante (spurgo dell'aria) per più di 10 volte.
 Avviso: Se la temperatura esterna è inferiore a 4°C (40°F), premere 15 volte.

 Sbloccare e portare la leva di avviamento blu nella posizione superiore (START).

 Con la mano destra, tirare la corda di avviamento con decisione fino a quando la macchina non si avvia, o al massimo 6 volte.
 Avviso: Se la macchina non si avvia dopo 6 tentativi, ripetere la procedura di avviamento a freddo del motore.

IMPORTANTE: durante l'accensione, non tirare la corda per la sua completa estensione, per evitare di romperla. Non lasciare di colpo la corda di avviamento. Afferrare la maniglia e lasciare che la fune si riavvolga lentamente.

 Fare funzionare il motore per 30 secondi.

 Prima di accelerare al massimo, tirare la protezione anti-contraccolpo verso l'impugnatura anteriore. Il freno della catena è ora sbloccato.

Premere l'acceleratore per 10 secondi, quindi rilasciarlo per impostare il minimo normale. La motosega è ora pronta per l'uso.

AVVERTENZA: la catena non deve muoversi quando il motore gira a regime minimo. Se la catena si muove quando il motore è al minimo, fare riferimento alla sezione **MANUTENZIONE** per la regolazione del carburatore.

AVVERTENZA: evitare il contatto con la marmitta. Una marmitta calda può causare gravi ustioni.

AVVERTENZA: non cercare di accendere la motosega tenendola in mano. Questo potrebbe esporre l'operatore al rischio di gravi lesioni a causa della perdita di controllo della motosega.

AVVIAMENTO DEL MOTORE A CALDO

	Assicurarsi che il freno della catena sia bloccato prima dell'avviamento.
	Premere per 10 volte la pompa carburante (spurgo dell'aria).
	Portare la leva di avvio blu nella posizione superiore (START).
	Portare la leva di avvio blu nella posizione inferiore (RUN).
	Con la mano destra, tirare la corda di avviamento con decisione fino a quando la macchina non si avvia, o al massimo 6 volte.
	Prima di accelerare al massimo, tirare la protezione anti-contraccolpo verso l'impugnatura anteriore. Il freno della catena è ora sbloccato.
Premere l'acceleratore per 10 secondi, quindi rilasciarlo per impostare il minimo normale. La motosega è ora pronta per l'uso.	

AVVIAMENTO DIFFICILTOSO (o avvio di un motore ingolfato)

NOTA: Se il prodotto non si avvia, il carburante potrebbe essere troppo caldo.
NOTA: Utilizzare sempre carburante nuovo e ridurre il tempo di funzionamento in presenza di clima caldo.

- Collocare il prodotto in un luogo fresco al riparo dalla luce solare diretta.
- Lasciar raffreddare il prodotto per almeno 20 minuti.
- Premere ripetutamente il bulbo di adescamento più volte per 10-15 secondi.
- Adottare la procedura di avviamento del motore a freddo.

ARRESTO

Per arrestare il motore premere l'interruttore STOP.

AVVERTENZA! Per evitare l'avviamento accidentale, il cappuccio deve sempre essere rimosso dalla candela quando la macchina non è sorvegliata.

FRENO DELLA CATENA

⚠ AVVERTENZA: se il nastro del freno è usurato, potrebbe rompersi nel momento in cui viene attivato il freno della catena. Con la rottura del nastro del freno, il freno non fermerà la catena. Il freno della catena deve essere sostituito presso un rivenditore autorizzato con assistenza se qualsiasi parte è consumata ad uno spessore inferiore a 0,5 mm (0,020 poll.). Le riparazioni su un freno della catena devono essere effettuate presso un rivenditore autorizzato con l'assistenza.

Portare l'unità presso il luogo di acquisto se acquistata presso un centro di assistenza, oppure presso il rivenditore autorizzato con assistenza più vicino.

Questa sega è dotata di freno della catena. Il freno è concepito per fermare la catena se si verifica il contraccolpo.

Il freno della catena attivato a inerzia è bloccato quando la protezione anticontraccolpo viene spinta in avanti, sia manualmente (a mano) sia automaticamente (tramite movimento improvviso).

Se il freno è già bloccato, si sblocca tirando indietro il più possibile la protezione anticontraccolpo verso l'impugnatura anteriore.

Durante le operazioni di taglio con la sega, il freno della catena deve essere sbloccato.

CONTROLLO DELLA FUNZIONE DI FRENATURA

NOTA: il freno della catena deve essere controllato più volte al giorno. Il motore deve essere acceso durante l'esecuzione della procedura.

Questa è l'unica situazione in cui la motosega deve essere posizionata a terra con il motore acceso.

Situare la sega su una superficie fissa. Afferrare l'impugnatura posteriore con la mano destra e l'impugnatura anteriore con la mano sinistra. Applicare l'accelerazione massima premendo a fondo il grilletto acceleratore. Attivare il freno della catena girando il polso sinistro verso la protezione della mano senza rilasciare la presa intorno all'impugnatura anteriore. La catena deve bloccarsi immediatamente.

VERIFICA DEL CONTROLLO DELLA FUNZIONE DI ATTAVAZIONE A INERZIA

⚠ AVVERTENZA! Quando ci si attiene alla seguente procedura, il motore deve essere spento.

1. Afferrare l'impugnatura posteriore con la mano destra e l'impugnatura anteriore con la mano sinistra.
2. Tenere la motosega a circa 40-45 centimetri su un ceppo o su un'altra superficie di legno.
3. Rilasciare la presa sull'impugnatura anteriore e utilizzare il peso della sega per lasciar cadere in avanti la punta della barra di guida e fare in modo che entri a contatto con il ceppo. Quando la punta della barra colpisce il ceppo, il freno dovrebbe attivarsi.

TECNICHE DI LAVORO

PRATICA CON I TAGLI

Iniziare a fare pratica tagliando alcuni piccoli tronchi con le seguenti tecniche per ottenere la "sensazione" di usare la sega prima di iniziare una grande operazione di taglio.

- Premere il grilletto acceleratore per consentire al motore di raggiungere la velocità massima prima del taglio.
- Iniziare il taglio posizionando il telaio della sega contro il tronco.
- Mantenere il motore alla massima velocità per tutto il tempo in cui si esegue il taglio.
- Lasciare che la catena esegua il taglio. Esercitare solo una leggera pressione verso il basso. Se si forza il taglio, potrebbero verificarsi danni alla barra di guida, alla catena, o al motore.
- Rilasciare il grilletto acceleratore al più presto non appena il taglio viene completato, lasciando girare il motore al minimo. Se si fa funzionare la sega a pieno regime senza carico a taglio, può verificarsi un'usura eccessiva di catena, barra di guida e motore. Si consiglia di non usare il motore a pieno regime per più di 30 secondi.
- Per evitare di perdere controllo quando il taglio è terminato, non esercitare pressione sulla sega alla fine del taglio.
- Arrestare il motore prima di appoggiare la sega dopo il taglio.

ABBATTIMENTO DI UN ALBERO PROGRAMMAZIONE

⚠ AVVERTENZA! Verificare la presenza di rami secchi o spezzati che possono cadere durante l'operazione causando gravi lesioni. Non tagliare in prossimità di edifici o cavi elettrici se non si conosce la direzione di caduta di un albero, né durante la notte poiché non è assicurata una buona visuale, o in caso di intemperie quali pioggia, neve o vento forte, ecc. Se l'albero entra a contatto con linee elettriche, avvisare immediatamente la compagnia elettrica.

Programmare in anticipo l'impiego della motosega.

Pulire l'area di lavoro. È necessario predisporre una zona libera intorno all'albero in modo da poter avere una posizione stabile.

L'operatore della motosega dovrebbe tenersi sul lato a monte del terreno poiché è probabile che l'albero rotoli o si sposti a valle una volta che è stato abbattuto.

Studiare le condizioni naturali che possono causare la caduta dell'albero in una determinata direzione.

Tali condizioni naturali sono elencate di seguito:

- Direzione del vento e velocità.
- Inclinazione dell'albero. L'inclinazione di un albero potrebbe non essere evidente a causa di un terreno irregolare o inclinato. Utilizzare un filo a piombo o una livella per determinare la direzione di inclinazione dell'albero.
- Peso e rami su un lato.
- Alberi circostanti e ostacoli.

Individuare segni di marcescenza e putrefazione.

Se il tronco è marcito, può staccarsi e cadere verso l'operatore. Verificare la presenza di rami secchi o spezzati che possono cadere durante l'operazione.

Accertarsi che vi sia spazio sufficiente per far cadere l'albero. Mantenere una distanza di 2,5 volte l'altezza dell'albero dalla persona più vicina o altri oggetti. La rumorosità del motore può sovrastare un segnale acustico di avviso di chiamata.

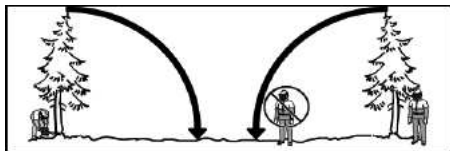

Rimuovere sporcizia, pietre, cortecce allentate, chiodi, graffe e fili dall'albero in cui devono essere effettuati i tagli.

Pianificare una via di fuga ben visibile verso la parte posteriore e in diagonale fino alla linea di caduta. Annotare la zona di rischio (1), la via di fuga (2), e la direzione di caduta (3) nel grafico sottostante.

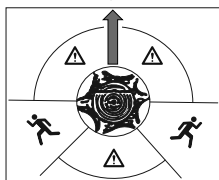

UTILIZZO DEL METODO A TACCA

Il metodo a tacca viene utilizzato per abbattere alberi più grandi. La tacca viene praticata sul lato dell'albero nella direzione di caduta desiderata. Una volta eseguito un taglio di abbattimento sul suo lato opposto, l'albero tenderà a cadere dalla parte della tacca.

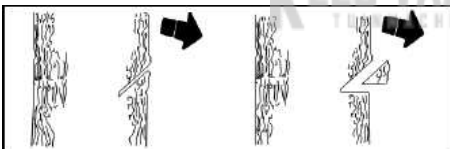

NOTA: se l'albero possiede ampie radici di sostegno, rimuoverle prima di effettuare la tacca. Se si utilizza la sega per rimuovere le radici di sostegno, evitare che la catena venga a contatto col terreno per evitare l'usura della stessa.

Praticare la tacca eseguendo in primo luogo un taglio nella sua parte superiore. Tagliare l'albero per 1/3 del suo diametro. Quindi, completare la tacca tagliando la sua parte inferiore. Una volta eseguita, rimuovere la parte legnosa della tacca dall'albero.

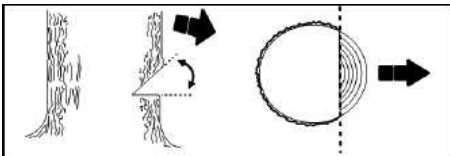

Dopo aver rimosso il legno dalla tacca, effettuare il taglio di abbattimento sul lato opposto della tacca. Tale operazione viene eseguita praticando un taglio di circa 5 centimetri (2 pollici) più in alto rispetto al centro della tacca. Viene pertanto lasciato abbastanza legno non tagliato tra il taglio di abbattimento e la tacca che fa da cerniera. Tale cerniera aiuterà a prevenire la caduta dell'albero nella direzione sbagliata.

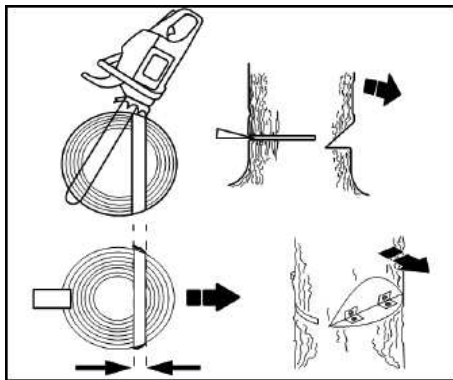

NOTA: prima di completare il taglio di abbattimento, utilizzare dei cunei per aprire il taglio, se necessario, al fine di controllare la direzione di caduta. Per evitare contraccolpi e danni alla catena, utilizzare dei cunei in plastica e legno, mai in acciaio o in ferro.

Fare attenzione ai segnali che indicano che l'albero è pronto a cadere, come i rumori di crepe, l'allargamento del taglio di abbattimento o il movimento dei rami superiori.

Appena l'albero comincia a cadere, arrestare la sega, poggiarla a terra, e fuggire rapidamente verso la via di fuga pianificata.

Non tagliare un albero caduto parzialmente con la motosega. Prestare la massima cautela con gli alberi caduti parzialmente che potrebbero essere mal supportati. Se un albero non cade completamente, mettere da parte la sega e tirare verso il basso l'albero utilizzando un verricello con cavo, un sistema a puleggia o un trattore.

TAGLIO DI UN ALBERO CADUTO (SEZIONAMENTO)

Sezionamento, o taglio trasversale, è il termine usato per tagliare un albero caduto in un ceppo delle dimensioni desiderate.

AVVERTENZA! Non sostare sul tronco da tagliare. Qualsiasi parte può muoversi liberamente, provocando la perdita di equilibrio e controllo. Non sostare a valle sul tronco da tagliare.

PUNTI IMPORTANTI:

- Tagliare un solo tronco alla volta.
- Tagliare il legname scheggiato con molta attenzione; i pezzi di legno taglienti potrebbero schizzare verso l'operatore.
- Utilizzare un cavalletto per tagliare tronchi di piccole dimensioni. Non consentire ad altre persone di mantenere il tronco durante il taglio e ed evitare sempre di mantenere il tronco con la gamba o il piede.
- Evitare di eseguire il taglio in un'area in cui ceppi, rami e radici sono aggrovigliati, come ad es. in un'area di abbattimento. Trascinare i ceppi in una zona libera prima del taglio, estraendo in primo luogo i ceppi esposti ed eliminati.
- La catena non deve andare a batter sul terreno o altri oggetti durante e alla conclusione del taglio.

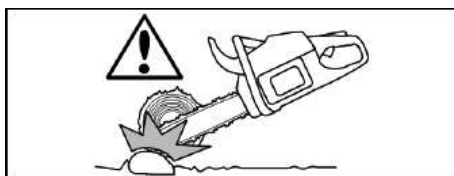

⚠ AVVERTENZA! Se la sega rimane impigliata o appesa in un ceppo, evitare di forzare. È possibile perdere il controllo della motosega, provocando danni e/o lesioni personali alla sega. Spegnerla la sega ed inserire un cuneo di legno o plastica all'interno del taglio fino a quando non sarà possibile rimuovere la sega con facilità. Riavviare la sega e reimmettere il taglio con cautela. Per evitare il contraccolpo e i danni alla catena, non utilizzare un cuneo di metallo. Non tentare di riavviare la sega quando è impigliata o appesa ad un ceppo.



TIPI DI TAGLI TRASVERALI

Il sovrataglio inizia sul lato superiore del ceppo con la parte inferiore della sega opposta al ceppo. Durante il sovrataglio, esercitare una leggera pressione verso il basso.

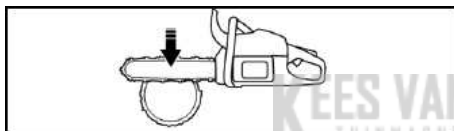

Il sottotaglio comporta l'operazione di taglio sul lato inferiore del ceppo con la parte superiore della motosega contro il ceppo. Durante il sottotaglio, esercitare una leggera pressione verso l'alto. Tenere la sega ben salda e mantenerne il controllo. La sega tenderà a spingere nuovamente verso l'operatore.

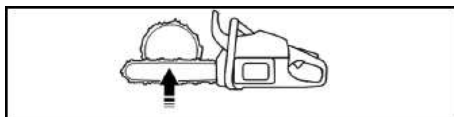

⚠ AVVERTENZA! Mai eseguire il sottotaglio con la sega capovolta. La motosega non può essere controllata in questa posizione.

Controllare sempre il primo taglio sul lato di compressione del ceppo. Il lato di compressione del ceppo corrisponde al punto in cui è concentrata la pressione del suo peso.

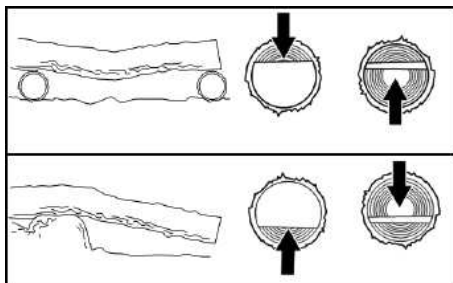

SEZIONAMENTO SENZA UN SUPPORTO

1. Effettuare il sovrataglio per 1/3 del diametro del ceppo.
2. Lasciare rotolare il ceppo e terminare con un secondo sovrataglio.

NOTA: prestare attenzione ai ceppi con compressione laterale per evitare uno schiacciamento della sega.

TAGLIO TRASVERSALE UTILIZZANDO UN CETTO O SUPPORTO

1. Eseguire sempre il primo taglio sul lato di compressione del ceppo. Il primo taglio dovrebbe estendersi per 1/3 di diametro del ceppo.
2. Concludere con il secondo taglio.

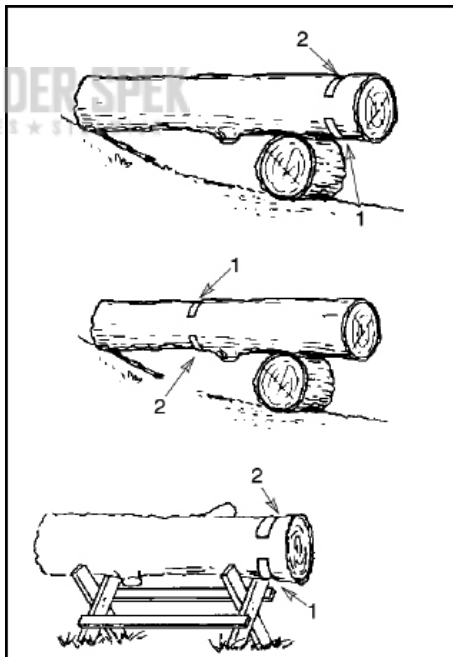

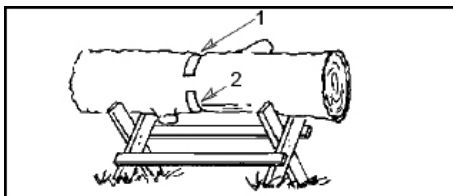

SRAMATURA E POTATURA

⚠ AVVERTENZA! Stare attenti e preparati all'eventuale contraccolpo. Durante la sramatura o potatura, evitare che la catena in movimento venga a contatto con altri rami od oggetti sul naso della barra di guida. Tale contatto può determinare gravi lesioni.

⚠ AVVERTENZA! Non salire su un albero per eseguire la sramatura o potatura. Non sostare su scale, piattaforme, tronco, o assumere qualsiasi posizione che possa far perdere l'equilibrio o il controllo della motosega.

PUNTI IMPORTANTI

- Lavorare lentamente, tenendo saldamente la sega con entrambe le mani. Mantenere sempre i piedi stabili e un corretto equilibrio.
- Prestare attenzione ai piccoli detriti che si impigliano nella catena e possono rimbalzare addosso all'operatore o sbilanciarlo. Prestare particolare attenzione quando si tagliano rametti di piccole dimensioni o materiali sottili.
- Stare attenti ai detriti. Prestare attenzione ai rami piegati o sottoposti a pressione. Evitare di essere colpiti dal ramo o dalla sega quando viene rilasciata la tensione dalle fibre del legno.
- Tenere pulita l'area di lavoro. Pulire frequentemente i rami tagliati per evitare di inciamparvi sopra.

SRAMATURA

Procedere con la sramatura solo dopo aver tagliato l'albero. Solo così la sramatura può essere eseguita in modo sicuro e corretto.

Lasciare i rami più grandi sotto il tronco abbattuto per sostenere l'albero mentre si opera.

Iniziare dalla base del tronco abbattuto e procedere verso l'alto tagliando i rami. Rimuovere i piccoli rami con un taglio.

Mantenere il tronco tra l'operatore e la catena. Tagliare dal lato dell'albero opposto al ramo che si sta tagliando.

Rimuovere i rami di sostegno più grandi con le tecniche di taglio descritte in SEZIONAMENTO SENZA UN SUPPORTO.

Utilizzare sempre un sovrataglio per tagliare i rami penzolanti di piccole dimensioni. Un sottotaglio può causare una caduta dei rami e uno schiacciamento della sega.

POTATURA

⚠ AVVERTENZA! Limitare la potatura ai rami che non superano l'altezza delle spalle. Non tagliare i rami degli alberi ad un'altezza superiore alla spalla. Lasciare eseguire il lavoro ad un professionista.

1. Eseguire la prima incisione fino a un terzo del ramo partendo dalla sua parte inferiore.
2. Eseguire la seconda incisione su tutto il ramo.
3. Eseguire il terzo sovrataglio lasciando un foro di dimensioni da 2,5 a 5 centimetri (da 1 a 2 pollici) dal tronco dell'albero.



MANUTENZIONE

⚠ AVVERTENZA: staccare la candela prima di eseguire le operazioni di manutenzione, salvo per le regolazioni del carburatore.

Per l'assistenza e le regolazioni non elencate nel presente manuale si raccomanda l'intervento da parte di un rivenditore con assistenza principale o autorizzato.

INDICAZIONI GENERALI

La garanzia di questo apparecchio non si estende agli apparecchi utilizzati in maniera scorretta o non sottoposti a manutenzione. La garanzia sarà completa se l'operatore avrà seguito le istruzioni di manutenzione riportate nel presente manuale. Per conservare correttamente l'apparecchio, occorre effettuare una serie di manutenzioni periodiche.

IMPORTANTE: fare eseguire tutte le riparazioni diverse da quelle consigliate nel presente manuale di istruzioni da un rivenditore autorizzato per l'assistenza.

La garanzia non copre i lavori eseguiti sul prodotto da un rivenditore non autorizzato per l'assistenza. L'operatore è responsabile di eseguire la manutenzione sul proprio macchinario.

PROGRAMMA DI MANUTENZIONE

Prima di ogni impiego

- Controllare il livello della miscela
- Controllare la lubrificazione della barra
- Controllare la tensione della catena
- Controllare che la catena sia affilata
- Controllare che le parti non siano danneggiate
- Controllare che i tappi non siano allentati
- Verificare che non vi siano parti allentate
- Verificare la presenza di parti allentate

Ogni 5 ore*

- Ispezionare e pulire il filtro dell'aria
- Ispezionare e pulire il freno della catena
- Ispezionare e pulire la barra di guida

Ogni 25 ore*

- Ispezionare e pulire la marmitta e la rete antiscintille
- Una volta all'anno**
- Sostituire la candela
 - Sostituire il filtro del carburante

- Sostituire il filtro dell'aria

*Ogni ora di funzionamento corrisponde a circa 2 serbatoi di carburante.

PROCEDURE DI MANUTENZIONE

CONTROLLARE CHE NON VI SIANO PARTI DANNEGGIATE O USURATE

Per la sostituzione delle parti danneggiate o usurate, contattare il rivenditore autorizzato per l'assistenza.

NOTA: se in seguito allo spegnimento del motore compare una piccola quantità di olio sotto la sega, è normale. Ciò non è da confondere con una perdita del serbatoio dell'olio.

- Interruttore ON/STOP: verificare che l'interruttore ON/STOP funzioni correttamente premendolo verso il basso. Assicurarsi che il motore si arresti, quindi avviarlo nuovamente e continuare.
- Serbatoio del carburante: non utilizzare la sega se il serbatoio del carburante mostra segni di usura o perdite.
- Serbatoio dell'olio: non utilizzare la sega se il serbatoio dell'olio mostra segni di usura o perdite.

VERIFICARE CHE NON VI SIANO CHIUSURE O PARTI NON FISSATE

- Dadi della barra
- Catena
- Marmitta
- Protezione cilindro
- Filtro dell'aria
- Viti della manopola
- Supporti resistenti alle vibrazioni
- Carter di avviamento
- Protezione anticontraccolpo

LUBRIFICAZIONE

Per ulteriori informazioni, consultare BARRA DI GUIDA E CATENA DELL'OLIO nella sezione FUNZIONAMENTO.

ISPEZIONARE E PULIRE L'APPARECCHIO E LE DECALCOMANIE

Dopo ciascun impiego, controllare che in tutto l'apparecchio non vi siano parti allentate o danneggiate. Pulire l'apparecchio e le etichette con un panno umido imbevuto di detergente neutro.

Risciacquare con un panno asciutto pulito.

CONTROLLARE IL FRENO DELLA CATENA

Vedere FRENO DELLA CATENA nella sezione FUNZIONAMENTO.

PULIZIA DEL FILTRO DELL'ARIA

⚠ AVVERTENZA: non pulire il filtro con benzina o altri solventi infiammabili per evitare di creare un pericolo di incendio o produrre emissioni di scarico dannose.

Un filtro dell'aria sporco diminuisce la durata e le prestazioni del motore e aumenta il consumo di carburante e le emissioni di scarico dannose. Pulire sempre il filtro dell'aria dopo 10 serbatoi di carburante o 5 ore di funzionamento, a seconda della condizione che si verifica per prima. Pulire con maggiore frequenza negli ambienti polverosi. Un filtro dell'aria utilizzato non può mai essere completamente pulito. Si consiglia di sostituire il filtro dell'aria con uno nuovo ogni 50 ore di funzionamento o una volta all'anno, a seconda della condizione che si verifica per prima.

1. Allentare le tre viti (A) sul coperchio del cilindro (B).

2. Rimuovere il coperchio del cilindro.
3. Togliere il coperchio del filtro dell'aria (C) e il filtro dell'aria (D).
4. Pulire il filtro dell'aria con acqua calda e sapone. Sciacquare con acqua pulita e fredda. Asciugare completamente prima di rimontarlo.
5. Reinstallare il filtro dell'aria e il coperchio del filtro dell'aria.
6. Reinstallare il coperchio del cilindro e serrare saldamente le tre viti a 1,5-2 N-m (13-18 in-lb).

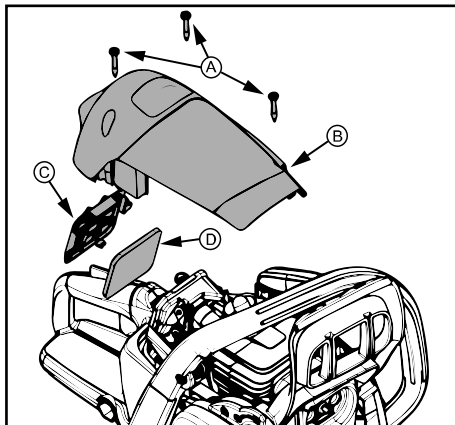

ISPEZIONE DELLA MARMITTA E DELLA RETE ANTISCINTILLE

Quando si usa l'apparecchio, nella marmitta e nella rete antiscintille si accumulano depositi carboniosi che devono essere rimossi per evitare pericolo di incendio o di compromettere le prestazioni del motore.

Sostituire la rete antiscintille qualora si riscontrassero segni di rottura.

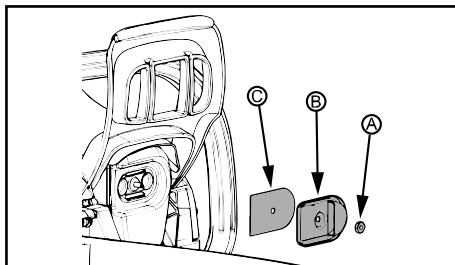

PULIZIA DELLA RETE ANTISCINTILLE

1. Allentare e rimuovere il dado (A) dal coperchio dello scarico (B).
2. Rimuovere il coperchio dello scarico.
3. Rimuovere la rete antiscintille (C). Maneggiare la rete con cautela per evitare eventuali danni.
4. Pulire la rete antiscintille con delicatezza con una spazzola metallica. Sostituire la rete se vengono riscontrati segni di rottura.
5. Sostituire eventuali parti rotte o incrinata della marmitta.
6. Rimontare la rete antiscintille, il coperchio dello scarico e il dado. Serrare saldamente il dado a 2,8-4 N-m (25-35 in-lb).

SOSTITUZIONE DELLA CANDELA

È necessario sostituire la candela ogni anno per garantire il più facile avviamento del motore e il miglior funzionamento. La fasatura dell'accensione è fissa e

non regolabile.

1. Allentare le tre viti (A) sul coperchio del cilindro (B).
2. Rimuovere il coperchio del cilindro.
3. Rimuovere il cappuccio della candela (C).
4. Rimuovere la candela (D) dal cilindro e gettarla.
5. Installare una candela nuova e serrare saldamente con una chiave a brugola da 19 mm (3/4 poll.) a 20-34 N-m (25-35 in-lb). Lo spazio tra le candele deve essere di 0,5 mm (0,02 pollici).
6. Reinstallare il cappuccio della candela.
7. Reinstallare il coperchio del cilindro e le tre viti. Serrare saldamente a 1,5 -2 N-m (25-35 in-lb).

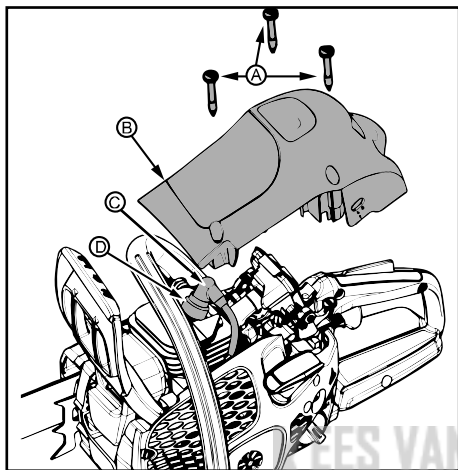

REGOLAZIONE DEL CARBURATORE

⚠ AVVERTENZA: la catena sarà in movimento durante la maggior parte di questa procedura. Indossare abbigliamento protettivo adeguato e rispettare tutte le norme di sicurezza. La catena non deve muoversi quando il motore è a regime minimo.

Indicazioni per la regolazione del regime minimo

Il carburatore è preimpostato in fabbrica. È possibile che sia necessario effettuare regolazioni, se

- La catena si sposta con il motore a regime minimo. Vedere la procedura regolazione PER IL TEST DEL REGIME MINIMO.
- La motosega non gira al regime minimo. Vedere la procedura regolazione PER IL TEST DEL REGIME MINIMO.

Regolazione per il test del regime minimo

Far girare il motore al minimo. Se la catena si muove, il motore al minimo è troppo alto. Se il motore si arresta, il motore al minimo è troppo basso.

Regolare la velocità fino al momento in cui il motore gira senza movimento della catena (motore al minimo troppo alto) o si arresta (motore al minimo troppo basso).

La vite di regolazione del regime minimo è situata nell'area sopra la pompa del carburante (primer) ed è etichettata come "T".

Ruotare la vite di regolazione del regime minimo (T) in senso orario per incrementare il regime del motore.

Ruotare vite di regolazione del regime minimo (T) in senso antiorario per diminuire il regime del motore.

SISTEMA DI RAFFREDDAMENTO

La macchina è dotata di sistema di raffreddamento per mantenere al minimo la temperatura di lavoro.

Il sistema di raffreddamento è costituito da:

- Presa d'aria nel dispositivo di avviamento
- Collettore dell'aria
- Alette di ventilazione sul volano
- Alette di raffreddamento sul cilindro
- Coperchio del cilindro (convoglia l'aria di raffreddamento verso il cilindro)

Pulire il sistema di raffreddamento con una spazzola una volta al mese, più spesso se le condizioni lo richiedono. Se il sistema di raffreddamento è sporco o ostruito, provoca il surriscaldamento della macchina, con conseguenti danni a cilindro e pistone.

AFFILATURA DELLA CATENA

Tagliente

L'elemento affilato di una catena è chiamato tagliente e si compone di un dente di taglio (A) e un misuratore di profondità (B).

La profondità di taglio è determinata dalla differenza di altezza tra i due elementi, l'impostazione del misuratore di profondità (C).

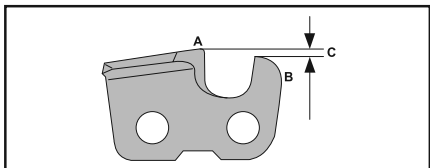

Per l'affilatura del dente di taglio occorre considerare quattro fattori importanti:

- Angolo di affilatura.

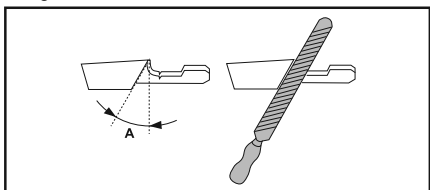

- Angolo di taglio.

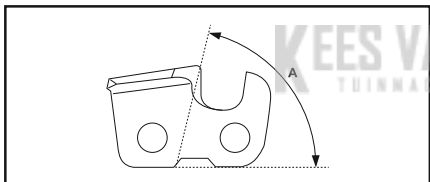

- Posizione della lima.

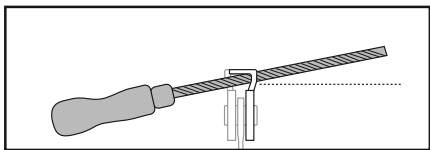

- Diametro della lima tonda.

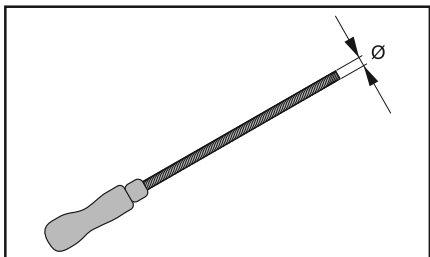

Affilatura dei denti di taglio

Utilizzare una lima tonda e una dima di affilatura per affilare i denti di taglio. Per le informazioni relative alle dimensioni raccomandate della dima di affilatura per la catena montata sul prodotto, vedere la sezione DATI TECNICI del presente manuale.

1. Assicurarsi che la tensione della catena sia corretta. In caso contrario la catena si muoverà lateralmente e sarà più difficile ottenere una corretta affilatura.
2. Limare per prima cosa tutti i denti da un lato. Quindi, utilizzare la lima sui denti di taglio dal lato interno e allentare la pressione sulla lima durante il movimento di ritorno.
3. Ruotare il prodotto e ripetere l'operazione dall'altro lato.
4. Affilare facendo in modo che tutti i denti siano di uguale lunghezza. Quando la lunghezza dei denti di taglio si riduce a 4 mm (5/32"), la catena è usurata e va sostituita.

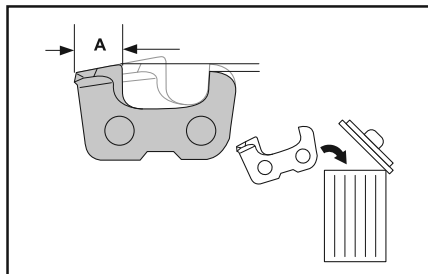

Regolazione del misuratore di profondità

Affilare i denti di taglio prima di regolare il misuratore di profondità. Affilando il dente di taglio (A), si riduce l'altezza del misuratore di profondità (C). Per mantenere le migliori prestazioni di taglio, il misuratore di profondità (B) va limato fino a raggiungere l'impostazione del misuratore di profondità consigliata. Vedere la sezione DATI TECNICI del presente manuale per trovare la misura corretta del misuratore di profondità per la catena in uso.

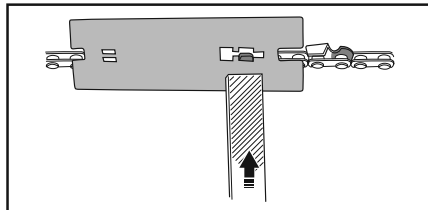
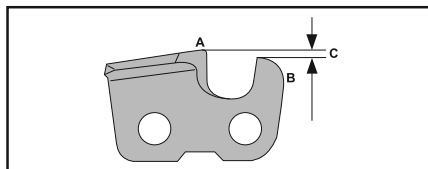

NOTA: questa raccomandazione presuppone che i denti di taglio non siano stati affilati a una lunghezza anomala.

Utilizzare una lima piatta e un utensile misuratore di profondità per regolare il misuratore di profondità.

1. Posizionare l'utensile misuratore di profondità sopra la catena. Le informazioni dettagliate riguardanti l'uso dell'utensile misuratore di profondità sono riportate sulla confezione.
2. Utilizzando la lima piatta, asportare la punta del misuratore di profondità che sporge dall'utensile misuratore di profondità. L'impostazione del misuratore di profondità è corretta quando, facendo scorrere la lima sull'utensile misuratore di profondità, non si incontra alcuna resistenza.

BARRA DI GUIDA

Condizioni che richiedono la manutenzione della barra di guida:

- La sega taglia su un lato o in modo inclinato.
- La sega deve essere spinta attraverso il taglio.
- Alimentazione inadeguata di olio alla barra/catena.

Controllare le condizioni della barra di guida ogni volta che la catena viene affilata. Una barra di guida usurata danneggerà la catena e renderà difficile il taglio.

Dopo ciascun uso, premere l'interruttore ON/STOP verso il basso fino allo spegnimento del motore, quindi pulire tutta la polvere di segatura proveniente dalla barra di guida e dal foro del pignone.

Per la manutenzione della barra di guida:

1. Allentare e rimuovere i dadi della barra e il coperchio della frizione. Togliere la barra e la catena dalla sega.
2. Pulire i fori dell'olio (A) e la scanalatura della barra (B).

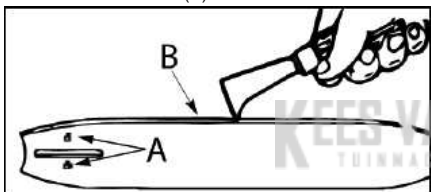

3. La bavatura delle rotaie della barra di guida è un processo normale dovuto all'usura delle rotaie. Togliere tali bavature con una lima piatta.
4. Quando la parte superiore delle rotaie è irregolare, utilizzare una lima piatta per squadrare nuovamente i bordi e i lati.

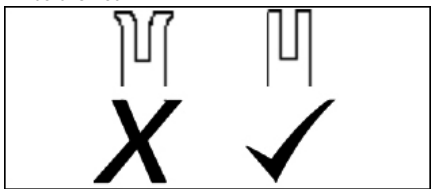

Sostituire la barra di guida se la scanalatura è usurata, la barra di guida piegata o rotta, oppure quando si verifica il surriscaldamento o un'eccessiva bavatura delle rotaie. Se è necessaria una sostituzione, utilizzare solo la barra di guida specificata nell'esplosivo ricambi o sulla decalcomania applicata sulla motosega.

RISOLUZIONE DEI PROBLEMI

TABELLA DI RISOLUZIONE DEI PROBLEMI

⚠ **AVVERTENZA:** spegnere sempre l'unità e scollegare la candela prima di eseguire eventuali rimedi consigliati di seguito, ad accensione di quelli che richiedono che l'unità sia accesa.

PROBLEMA	CAUSA	RIMEDIO
Il motore non si avvia o si accende solo per pochi secondi dopo l'avviamento.	<ol style="list-style-type: none"> 1. Motore ingolfato. 2. Serbatoio del carburante vuoto. 3. Mancata accensione della candela. 4. Mancato raggiungimento del carburante al carburatore. 	<ol style="list-style-type: none"> 1. Fare riferimento a "Avviamento difficoltoso" nella sezione AVVIO E ARRESTO. 2. Riempire il serbatoio con la miscela corretta. 3. Montare la nuova candela. 4. Controllare il filtro del carburante sporco; sostituire. Controllare la tubazione carburante per verificare che non sia attorcigliata o spaccata; riparare o sostituire.
Il motore non gira al minimo correttamente.	<ol style="list-style-type: none"> 1. Il regime minimo richiede la regolazione. 2. Il carburatore richiede la regolazione. 	<ol style="list-style-type: none"> 1. Fare riferimento a "Regolazione del carburatore" nella sezione MANUTENZIONE. 2. Contattare il rivenditore autorizzato per l'assistenza.
Il motore non accelera, perde potenza o si spegne in condizione di carico.	<ol style="list-style-type: none"> 1. Filtro dell'aria sporco. 2. Candela sporca. 3. Il freno della catena è inserito. 4. Il carburatore richiede la regolazione. 	<ol style="list-style-type: none"> 1. Pulire o sostituire il filtro dell'aria. 2. Pulire o sostituire la candela e predisporre nuovamente il gioco. 3. Disinnesto del freno della catena. 4. Contattare il rivenditore autorizzato per l'assistenza.
Fumo eccessivo dal motore.	<ol style="list-style-type: none"> 1. Troppo olio mescolato con la benzina. 	<ol style="list-style-type: none"> 1. Svuotare il serbatoio carburante e riempire con la miscela corretta.
La catena si muove quando il motore è a regime minimo.	<ol style="list-style-type: none"> 1. Il regime minimo richiede la regolazione. 2. La frizione deve essere riparata. 	<ol style="list-style-type: none"> 1. Fare riferimento a "Regolazione del carburatore" nella sezione MANUTENZIONE. 2. Contattare il rivenditore autorizzato per l'assistenza.

RIMESSAGGIO

Eseguire le seguenti operazioni dopo ciascun utilizzo:

- Lasciare raffreddare il motore e mettere in sicurezza l'unità prima di riporla o di trasportarla.
- Riporre la motosega e il carburante in un'area ben ventilata dove i vapori del carburante non possano raggiungere scintille o fiamme aperte di scaldabagni, motori elettrici o interruttori, forni, ecc.
- Conservare la motosega con tutte le protezioni inserite e posizionarla in modo che nessun oggetto appuntito possa danneggiarla accidentalmente.
- Conservare la motosega scollegata dall'alimentazione elettrica, fuori dalla portata dei bambini.

RIMESSAGGIO STAGIONALE

Preparare l'unità prima di riporla alla fine della stagione o se non si prevede di utilizzarla per almeno 30 giorni.

Se non si intende utilizzare la motosega per un lungo periodo di tempo:

- Pulire accuratamente la sega prima del rimessaggio.
- Riporlo in una zona asciutta e pulita.
- Ungere leggermente di olio le superfici metalliche esterne.
- Applicare un velo d'olio alla catena e avvolgerla con carta resistente o con un panno.

SISTEMA DI ALIMENTAZIONE

L'uso di uno stabilizzante del carburante è un'alternativa accettabile per ridurre al minimo la formazione di depositi collosi durante il rimessaggio. Aggiungere lo stabilizzante alla benzina nel serbatoio

del carburante o nella tanica del carburante.

Rispettare sempre il rapporto di miscelazione indicato sulle taniche di stabilizzante. Avviare il motore per almeno 5 minuti dopo aver aggiunto lo stabilizzatore.

MOTORE

- Rimuovere la candela e versare 1 cucchiaino da tè di olio motore bifase attraverso il foro della candela. Tirare lentamente la corda di avviamento 8-10 volte per distribuire l'olio.
- Sostituire la candela con una nuova del tipo e della gamma di calore consigliati.
- Pulire il filtro dell'aria.
- Controllare tutta l'unità per verificare che non vi siano viti, dadi e bulloni allentati. Sostituire eventuali parti danneggiate, usurate o rotte.
- All'inizio della stagione successiva, utilizzare solo benzina nuova alla concentrazione corretta.

ALTRO

- Non utilizzare la benzina conservata da una stagione all'altra.
- Sostituire la tanica di benzina se presenta segni di ruggine.

CARATTERISTICHE TECNICHE

DATI TECNICI

CS42 STE (SASA242MC)

Motore

Cilindrata, cm ³	42
Corsa, mm	32
Regime minimo, giri/min	2800-3200
Potenza, kW	1,5/9000

Impianto di accensione

Candela	Husqvarna HQT-1 •
Distanza tra gli elettrodi, mm	0,5

Sistema del carburante, di lubrificazione

Capacità del serbatoio del carburante, cc	300
Capacità pompa dell'olio a 9.000 giri/min, ml/min	4-8
Capacità del serbatoio dell'olio, cm ³	200
Tipo di pompa dell'olio	Automatica

Peso

Motosega senza lama e catena, a secco	4,9 kg (10,8 lb)
---------------------------------------	------------------

Emissioni di rumore (vedere nota 1)

Livello potenza acustica, misurato dB(A)	109
Livello di potenza sonora, con garanzia L _{WA} dB(A) - Europa	115

Livelli di rumorosità (vedere nota 2)

Livello di pressione acustica equivalente all'orecchio dell'operatore, dB(A)	98,7
--	------

Livelli equivalenti di vibrazione, a hveq (vedere nota 3)

Impugnatura anteriore, m/s ²	5,22
Impugnatura posteriore, m/s ²	6,24

Lama/catena

Lunghezza barra standard	14 poll. (35 cm), 16 poll. (40 cm) 18 poll. (45 cm)
Lunghezze della barra consigliate	14 poll. (35 cm), 16 poll. (40 cm) 18 poll. (45 cm)
Lunghezza di taglio effettiva	13,4 poll. (34 cm), 15,4 poll. (39 cm) 17,4 poll. (44 cm)
Passo	3/8 poll. (9,52 mm)
Spessore delle maglie di trascinamento	1,3 mm (0,50 pollici)
Tipo di pignone guida/numero di denti	Spur/7
Velocità della catena alla potenza massima, m/secondo	20

Nota 1: emissioni di rumore nell'ambiente misurate come potenza sonora (L_{WA}) in base alla direttiva CE 2000/14/CE.

Nota 2: il livello di pressione acustica equivalente, ai sensi della norma ISO 22868, è calcolato come la quantità di energia, in media ponderata rispetto al tempo, dei livelli di pressione acustica a diverse condizioni di esercizio. La dispersione statistica tipica del livello di pressione acustica equivalente è una deviazione standard di 1 dB (A).

Nota 3: il livello di vibrazioni equivalente, ai sensi della norma ISO 22867, è calcolato come la quantità di energia, in media ponderata rispetto al tempo, dei livelli di vibrazione a diverse condizioni di esercizio. I dati riportati per il livello di vibrazione equivalente hanno una dispersione statistica tipica (deviazione standard) di 1 m/s².

COMBINAZIONI BARRA DI GUIDA E CATENA

I seguenti gruppi di taglio sono approvati per i modelli trattati nel presente manuale.

Barra di guida				Catena	
Lunghezza	Passo	Misuratore	Max. raggio portainseriti	Tipo	Maglie di trascinamento (N°)
35 cm (14 poll.)	3/8 poll.	1,3 mm (0,05 poll.)	9T	UC83G / H37 / 91PX	52
40 cm (16 poll.)	3/8 poll.	1,3 mm (0,05 poll.)	9T	UC83G / H37 / 91PX	56
45 cm (18 poll.)	3/8 poll.	1,3 mm (0,05 poll.)	9T	UC83G / H37 / 91PX	62

SÜMBOLID

Kettsaad võivad olla ohtlikud! Hooletu või vale kasutus võib põhjustada raskeid kehavigastusi.	
Enne seadme kasutamist lugege kasutusjuhend põhjalikult läbi, et kõik juhised oleksid täiesti arusaadavad.	
Kasutage alati järgmist: • silmakaitseid (nt mitte-udustuvad õhuvahetusega prillid või näomask); • heakskiidetud kaitsekiivrit; • kuulmiskaitseid (kõrvatroppe või mürasummutiga kõrvaklappe).	
Ärge töötage kettsaega seda ainult ühes käes hoides.	
Kasutaja peab hoidma kettsaagi töötades mõlema käega.	
Tuleb vältida juhtplaadi kokkupuudet kõrvaliste esemetega.	
Mõõdetud maksimaalne tagavisakumisväärtus.	
A-filtriga korrigeeritud helirõhutase 7,5 meetri (25 jala) kaugusel vastavalt Austraalia Uus-Lõuna-Walesi eeskirjale "Protection of the Environment Operations (Noise Control) Regulation 2008". Need andmed esitatakse sildil.	
Ümbritsevasse keskkonda leviv müra vastavalt Euroopa Ühenduse direktiivile. Seadme müratase on esitatud jaotises TEHNILISED ANDMED ja sildil.	

Toode vastab ELi kehtivatele direktiividele.	
Toode vastab kehtivatele Euroasia vastavuse direktiividele.	
Toode vastab Austraalia elektromagnetilise ühilduvuse (EMU) eeskirjadele.	
Kasutage pliivaba bensiini ja kahetaktiõli vahekorras 50 : 1 (2%).	
Bensiini ja õli suhe 50 : 1.	50:1
Ärge kasutage kütusesegusid E15 või E85.	
Ketiõli lisamine.	
Mootori seiskamiseks tuleb süüde välja lülitada.	
Kütuse etteandepump	
Ketipiduri vabastamine	
Ketipiduri lukustamine	
Ketipidur: • lukustamata (vasakul) • lukustatud (paremal)	
Keti pöörlemissuund	

TUNDKE OMA SAAGI

ENNE KETTSAE KASUTAMIST LUGEGE LÄBI SEE KASUTUSJUHEND JA OHUTUSEESKIRJAD. Võrrelge jooniseid oma seadmega ja tutvuge kõigi juhtnuppude ja reguleerimiskruvide asukohtadega. Hoidke kasutusjuhend alles edaspidiseks kasutamiseks.

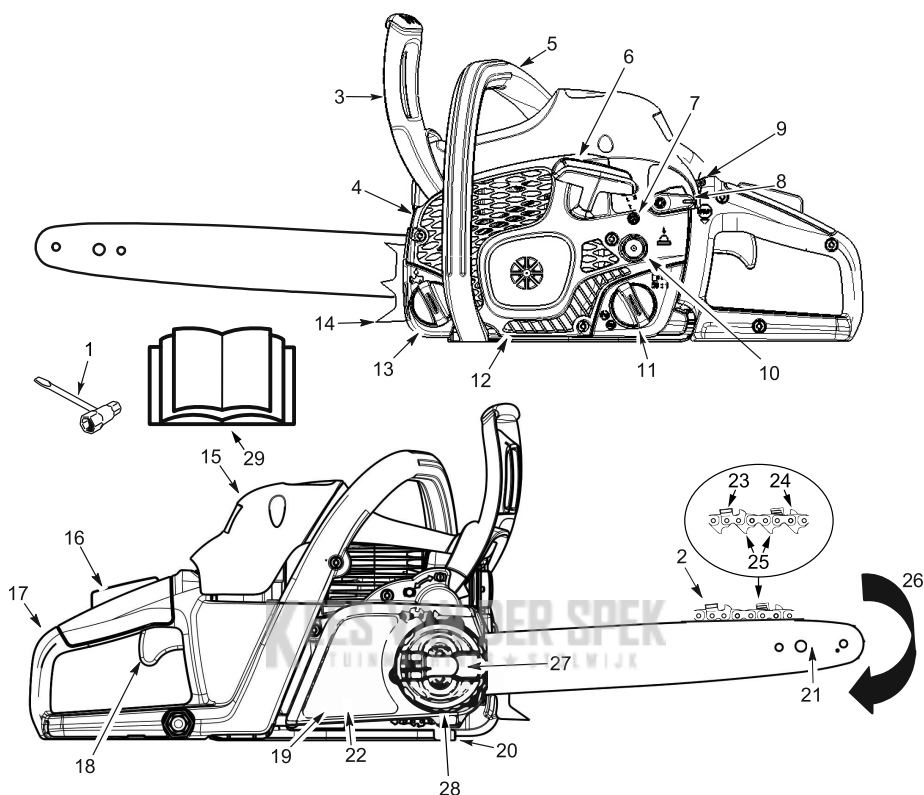

MÄRKUS. Teie toote välimus võib kuvatud üksusest erineda.

1. Kombitööriist	11. Kütusesegu täiteava kork	21. Juhtplaat
2. Saekett	12. Käiviti korpus	22. Ketpidur
3. Turvakäepide	13. Juhtplaadi ja keti õli täiteava kork	23. Lõiketerad
4. Summuti	14. Hammastugi	24. Lõikesügavuse piirik
5. Esikäepide	15. Silindri kate	25. Veolülid
6. Starteri nõör	16. Gaasihoova sulgur	26. Keti liikumissuund
7. Tühikäigu pöörete arvu reguleerimiskruvi	17. Tagumine käepide	27. Juhtplaadi kinnitusnupp
8. Käivituskang	18. Gaasihoovastiku nupp	28. Ketipingutusrõngas
9. Tööüliliit	19. Siduri kate	29. Kasutusjuhend
10. Kütuse etteande pump (kütusepump)	20. Ketipüüdja	

OHUTUS

⚠ HOIATUS! Seadme kokkupaneku, teistsaldamise, reguleerimise või remontimise ajaks võtke süüteküünlä juhe alati lahti ja asetage see nii, et saag ei saaks juhuslikult käivituda.

SISSEJUHATUS

Kettsaag on suure kiirusega tööriist puidu saagimiseks. Õnnetuste riski vähendamiseks tuleb järgida spetsiaalseid ohutusnõudeid.

Ohutusnõuete ja ohutuseeskirjade eiramine võib põhjustada raskeid kehavigastusi.

Juhendis käsitlemata olukordades olge ettevaatlik ja kasutage tervet mõistust. Kui vajate abi, pöörduge volitatud teeninduskeskuse või klienditoe poole.

ETTEPLAANIMINE

- Enne seadme kasutamist lugege juhend põhjalikult läbi ja tehke endale ohutusnõuded, ohutuseeskirjad ja kasutusjuhised selgeks.
- Saagi tohivad kasutada ainult täiskasvanud kasutajad, kes mõistavad ja oskavad järgida juhendis olevaid ohutusnõudeid, ohutuseeskirju ja kasutusjuhiseid.
- Kasutage kaitsevarustust. Kasutage alati turvanina ja libisemisvastase tallaga jalatseid, ümber keha istuvaid riideid, turvapükse, vastupidavaid libisemisvastaseid kindaid, udukindlaid õhutusega kaitseprille või näomaski, heakskiidetud kaitsekiivrit ja kuulmiskaitset (kõrvatroopid või -klapid). Kasutajad, kes kasutavad kettsaagi regulaarselt, peavad käima korrapäraselt kuulmist kontrollimas, sest kettsaemüra võib kuulmist kahjustada. Kinnitage juuksed õlgadest kõrgemale.



- Kui mootor töötab, hoidke kõik kehaosad saeketist eemal.
- Lapsed, kõrvalseisjad ja loomad peavad viibima tööalast vähemalt 10 meetri kaugusel. Ärge laske teistel inimestel või loomadel olla kettsae käivitamise või kasutamise ajal selle läheduses.
- Ärge käsitsege ega kasutage kettsaagi, kui olete väsinud, haige või emotsionaalselt häiritud või kui olete tarbinud alkoholi, ravimeid või uimasteid. Peate olema heas füüsilises ja vaimses vormis. Kettsaega töötamine on ohtlik. Kui pingeline töö võib teie seisundit raskendada, küsige enne kettsae kasutamist nõu oma arstilt.

- Plaanige saega töötamine hoolikalt ette. Ärge alustage saagimist enne, kui tööala on vaba, jalgealune on kindel ja puid langetades on plaanitud väljapääsutee ohuast.

SAE KASUTAMINE

- Ärge kasutage saagi ainult ühe käega. Saagi ühe käega kasutades võib tekitada ohtlikke kehavigastusi kasutajale, ablistele või kõrvalseisjatele. Kettsaag on ette nähtud kahe käega kasutamiseks.
- Kasutage kettsaagi vältimigimustes ainult hea õhuvahetusega kohas.
- Ärge kasutage saagi redelil seisest või puu otsas olles.

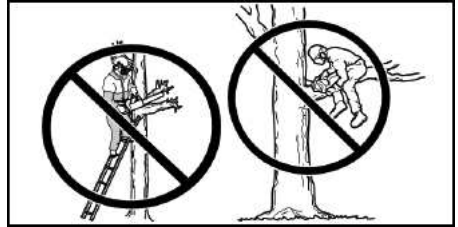

- Mootorit käivitades veenduge, et see ei puutu kõrvaliste esemete vastu. Ärge kunagi üritage saagi käivitada, kui juhtplaat on lõikekohas.
- Ärge avaldage saele survet, kui lõpetate lõike. Saele survet avaldades võib lõike lõpetamisel kaotada kontrolli sae üle.
- Enne sae mahaasetamist seisake mootor.
- Ärge kasutage katkist, valessti seadistatud või ebataielikult või ohtlikult kokku pandud kettsaagi. Vahetage juhtplaat, kett, käekaitse või kettipidur kohe välja, kui see puruneb, saab kahju või tuleb muul viisil lahti.
- Bensiniimootoriga tööriistade pikaajalisel kasutamisel võib vibratsioon põhjustada sõrmede, käte ja liigeste veresoonte või närvide kahjustusi inimestel, kes kannatavad vereringehäirete või liigeste tursumise all. Pikaajalist kasutamist külma ilmaga on seostatud veresoonte kahjustustega müüdu tervetel inimestel. Kui ilmnevad sellised sümptomid nagu sõrmede, käte või liigeste tuimus, valulikkus, jõu kadumine, naha värvuse või tekstuuri muutumine või tunnetuse kadumine, tuleb kohe katkestada tööriista kasutamine ja pöörduda arsti poole. Vibratsioonivastane süsteem ei garanteeri nende probleemide vältimist. Kasutajad, kes töötavad elektritööriistadega regulaarselt, peavad oma tervislikku seisundit ja tööriista korrasolekut hoolikalt jälgima.
- Kandke seisatud kettsaagi nii, et summuti oleks suunatud kehast eemale ning juhtplaat ja kett oleks suunatud tahapoole ja soovivatult kaetud plaadikaitsega.



SAE HOOLDAMINE

- Kõik kettsae osad peale selle juhendi hoolduse jaotises käsitletud osade tuleb lasta hooldada volitatud teeninduskeskuses. Kui näiteks sidurit hooldades kasutatakse hooratta eemaldamiseks või hoidmiseks valesid tööriistu, võib hooratas kahju saada ja puruneda.
- Veenduge, et saekett peatub, kui gaasihoovastiku nupp vastatakse. Teavet karburaatori reguleerimise kohta leiate jaotisest HOOLDUS.
- Ärge muutke saagi mis tahes viisil.
- Hoidke käepidemed kuivad ja puhtad õlist või kütusesegust.
- Keerake kütusepaagi- ja õlikork ning kinnitused korralikult kinni.
- Kasutage ainult soovitatud originaalvaruosi ja -tarvikuid.
- Mõnedes piirkondades on seadusega sätestatud, et sisepelemismootoriga seadmetel peab olema sädemepüüdur. Kui töotate kettsaaga piirkonnas, kus selline nõue kehtib, vastutate nende osade töökorras hoidmise eest. Selle nõude eiramine on seaduserikkumine. Teavet sädemepüüduri hooldamise kohta vt jaotisest „HOOLDUS“.

KÜTUSE KÄSITSEMINE

- Ärge suitsetage kütuse käsitlemise või sae kasutamise ajal.
- Kõrvaldage kõik sädeme- või lahtise tule allikad alast, kus segatakse või valatakse kütust. Keelatud on suitsetamine ning tööd, millega kaasnevad sädemed või lahtine tuli. Enne paagi täitmist laske mootoril jahtuda.
- Hoidke tulekustutusvahendid alati käepärast.
- Segage ja valage kütust välitingimustes paljal maal; hoiustage kütust jahedas, kuivas ja hea ventilatsiooniga kohas; kasutage kütuse käsitlemiseks heakskiidetud ja märgistatud mahutit. Enne sae käivitamist kõrvaldage mahavalgunud kütus.
- Enne mootori käivitamist liigake kütusest ja tankimiskohast vähemalt 3 meetri kaugusele.
- Seisake mootor ja laske sael jahtuda kohas, kus pole kergesti süttivat materjali, nagu kuivad lehed, pöhk, paber jms. Keerake kütusepaagi kork aeglaselt lahti ja tankige saag.
- Hoidke saagi ja kütust kohas, kus kütuseaurud ei puutu kokku sädemete või lahtise leegiga, mis tulenevad kuumaveekatlast, elektrimootoritest või -lülititest, ahjust jne.

TAGASIVISKUMISE MÕISTMINE

⚠ HOIATUS! Vältige tagasiviskumist, see võib põhjustada ohtlikke kehavigastusi. Tagasiviskumine on juhtplaadi tagasi-, üles- või järsult edasiliikumine, kui saekett juhtplaadi ülemises otsas puutub vastu mõnda eset, nagu palki või oksa, või kui puit kiilub saeketi mõlemalt poolt lõikekohta kinni. Kui saag puutub vastu puidu sees olevat võõrkeha, võib samuti kaotada kontrolli kettsae üle.

PÖÖRLEMISEST TINGITUD TAGASIVISKUMINE

Pöörlemisest tingitud tagasiviskumine võib tekkida, kui liikuv kett juhtplaadi otsas puutub vastu mõnda eset. Kokkupuutel võib kett siis esemesse kaevuda, mis peatab kohe keti. Selle tulemuseks on ülikiire vastureaktsioon, mis lööb juhtplaadi üles ja tagasi kasutaja suunas.

KINNIKIILUMISEST TINGITUD TAGASIVISKUMINE

Kinnikiilumisest tingitud tagasiviskumine võib tekkida, kui puit surub kokku ja kiilub liikuva saeketi juhtplaadi pealt lõikekohta kinni ja saekett seisub järsult. See järsk keti seisumine võib puitu lõikava keti jõu ümber pöörata ja panna sae liikuma keti pöörlemissuunaga vastupidises suunas. Saag surutakse siis otse tagasi kasutaja suunas.

SISSETÖMBAMINE

Sissetömbamine võib tekkida, kui liikuv kett juhtplaadi alumises servas puutub vastu puidu lõikekohas olevat võõrkeha ja saag seisub järsult. See järsk seisumine tõmbab saagi edasi ja kasutajast eemale ja kasutaja võib kaotada kergesti kontrolli sae üle.

TAGASIVISKUMISE VÕIMALUSE VÄHENDAMINE

- Pidage alati meeles, et tagasiviskumine võib juhtuda. Põhiteadmised tagasiviskumisest aitavad vähendada üllatusmomendi mõju ja ennetada peeltläbi õnnetusi.
- Ärge kunagi laske juhtplaadi otsal puutuda mistahes eseme vastu.
- Kõrvaldage tööpiirkonnast takistused, nagu muud puud, oksad, kivid, aiad, kannud jne. Kõrvaldage takistused või vältige neid, mille vastu saekett võib saagides puutuda. Oksa saagides ärge laske juhtplaadil puutuda vastu osa või selle ümber olevad esemeid.
- Saekett peab olema alati terav ja õigesti pingutatud. Lõtv või nüri kett suurendab tagasiviskumise ohtu. Järgige keti tootja teritamise- ja hooldusjuhised. Kontrollige keti pingsust regulaarselt; selleks tuleb mootor seisata, töötava mootoriga on keti pingsuse kontrollimine keelatud. Veenduge, et juhtplaadi kinnitusmutrid oleksid pärast keti pingutamist tugevasti kinni keeratud.
- Alustage ja jätkake lõikamist täispöoretel. Kui kett liigub aeglasemalt, on tagasiviskumise oht suurem.
- Kasutage plastist või puidust kiile. Ärge kunagi kasutage lõikekoha lahtihoidmiseks metalli.
- Lõigake ühte palki korraga.
- Varem alustatud lõikekohta uuesti lõikama asudes olge äärmiselt ettevaatlik.
- Ärge alustage lõikamist juhtplaadi otsaga (sisse lükates).
- Olge tähelepanelik nihkuvate palkide või muude jõudude suhtes, mis võivad lõikekoha sulgeda ja keti kinni kiiluda või ketile kukkuda.
- Järkamisel juhtplaati sisselõikest välja tõmmates ärge keerake saagi.
- Kasutage sae jaoks ette nähtud tagasiviskumist vähendavat juhtplaati ja väheses tagasiviskumisega keti.

SAE KONTROLLI ALL HOIDMINE

- Kui mootor töötab, hoidke saagi mõlema käega kindlalt kinni ja ärge laske saest lahti. Tugev haare vähendab tagasiviskumist ja aitab saagi paremini kontrolli all hoida. Hoidke vasaku käe sõrmed ümber juhtraua ja vasaku käe põial juhtraua all. Hoidke kogu parema käega kinni tagumise käepidemest olenemata sellest, kas olete parema- või vasakukäeline. Hoidke vasak käsi sirge ja küünarnukk paigal.
- Järkamisel hoidke vasakut kätt eesmisel juhtraual nii, et see oleks ühel joonel parema käega, mis hoiab tagumise käepidemest. Ärge kunagi vahetage mistahes saagimistöö korral vasaku ja parema käe asendit.
- Seiske tasakaalu asendis mõlemal jalal.
- Seiske saest veidi vasakul, et keha poleks samal joonel saeketiga.

- Ärge küünitage liiga kaugele. Võite kaotada tasakaalu ja kaotada kontrolli sae üle.
- Ärge lõigake õlgadest kõrgemal. Õlgadest kõrgemal on saagi raske käsitseda.

TAGASIVISKUMISE EEST KAITSVAD OHUTUSFUNKTSIOONID

⚠ HOIATUS! Sael on tagasiviskumise eest kaitsmiseks järgmised funktsioonid; need funktsioonid ei kõrvalda seda ohtu täielikult. Ketsae kasutaja ei tohi jätta ohutust ainult turvaseadiste hooleks. Peate järgima kõiki ohutuseeskirju, juhiseid ja selles juhendis kirjeldatud hooldusjuhiseid, et ennetada tagasiviskumist ja muid jõude, mis võivad põhjustada ohtlikke kehavigastusi.

TAGASIVISKUMIST VÄHENDAV JUHTPLAAT

Tagasiviskumist vähendav juhtplaat on konstrueeritud väiksema raadiusega otsaga, mis vähendab juhtplaadi otsa tagasiviskumise ohupiirkonda.

VÄHESE TAGASIVISKUMISEGA KETT

Väheste tagasiviskumisega kett on konstrueeritud profileeritud lõikesügavuse piiriku ja kaitselüluga, mis juhivad tagasiviskumisjõu kõrvale ja lasevad puidul

liikuda järk-järgult lõiketeradele.

TURVAKÄEPIDE

Turvakäepide on konstrueeritud nii, et kaitses vasakut kätt ketiga kokkupuutumise eest, kui käsi eesmisel juhtraualt maha libiseb.

Eesmise ja tagumise käepideme kaugus ja see, et need hoiavad käsi ühel joonel, annavad tasakaalu ja vastujõu, juhtides sae tagasipöörumise kasutaja poole, kui peaks tekkima tagasiviskumine.

KETIPIDUR

Ketipidur on konstrueeritud nii, et see peataks keti, kui esineb tagasiviskumine.

MÄRKUS. Me ei väida ja te ei peaks eeldama, et tagasiviskumise korral ketipidur teid kaitses. Ärge loote ainult sae sisseehitatud ohutusseadistele. Tagasiviskumise ennetamiseks kasutage saagi nõuetekohaselt ja emtevaatlikult.

Ketipidurit tohib retimevada ainult volitatud teeninduskeskus. Kui ostsite sae teeninduskeskusest, viige see sinna, või siis lähimasse volitatud peateeninduskeskusesse.

KOKKUPANEK

⚠ HOIATUS! Kui saag on kättesaamisel kokku pandud, korrake kõiki toiminguid ja veenduge, et saag on õigesti kokku pandud ja kõik kinnitused on korralikult kinni. Keti käsitlemisel tuleb alati kasutada kindaid. Kett on terav ja võib sisse lõigata isegi siis, kui see ei liigu.

MÄRKUS. Kui sidurikatet on ketsae küljest raske eemaldada, kontrollige, et ketipidur oleks vabastatud, tõmmake turvakäepidet nii palju kui võimalik, tõmmates esikäepideme suunas.

SIDURIKATTE EEMALDAMINE

MÄRKUS. Enne ketsae sidurikatte eemaldamist või paigaldamist tuleb ketipidur vabastada. Ketipiduri vabastamiseks tõmmake turvakäepidet nii palju kui võimalik tagasi esikäepideme suunas (vt joonist).

1. Veenduge, et ketipidur on vabastatud asendis. Selleks tõmmake turvakäepidet esikäepideme suunas.

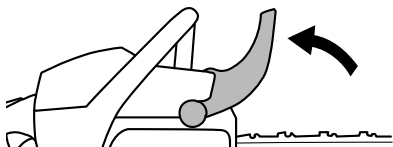

2. Juhtplaadi kinnituspupu vabastamiseks ja eemaldamiseks tõstke hoob üles ja keerake seda vastupäeva.

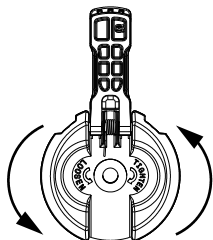

3. Eemaldage sidurikatte.

4. Eemaldage plastist vaheseib (A) (kui see on olemas).

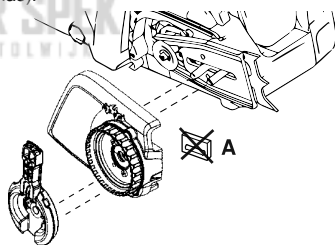

HAMMASTOE KINNITAMINE

(Kui see pole veel kinnitatud)

Hammastuge võib lõiget tehes kasutada pöördetoena. Kinnitage hammastugi kahe kruviga nagu joonisel kujutatud.

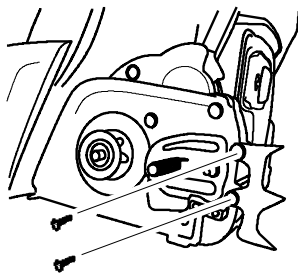

JUHTPLAADI KINNITAMINE

(Kui see pole veel kinnitatud)

Keti pinguse reguleerimiseks kasutatakse reguleerimistihvti ja kruvi. Juhtplaadi paigaldamisel on väga oluline veenduda, et reguleerimiskruvil asuv

reguleerimistihvt on juhtplaadis oleva avaga kohakuti. Kruivi keeramisel liigub reguleerimistihvt mööda kruivi üles-alla. Leidke see reguleerimistihvt enne, kui alustate saele juhtplaadi paigaldamist. Vt järgmist joonist.

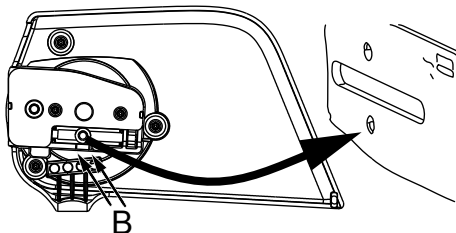

1. Keerake pingutusrõngast, kuni reguleerimistihvt asetub sidurikattel asuvate tähiste (B) vahele. Nii on reguleerimistihvt õige asendi lähedal.
2. Lükake juhtplaati koos ketiga juhtplaadi pollidel, kuni juhtplaat peatub vastu siduritruumi veotähikut. Lõikekerad peavad olema pöörlemissuunas

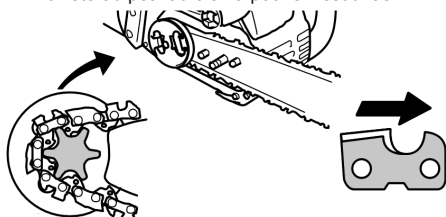

3. Veenduge, et keti veolülid sobivad veotähikule ja et kett asub juhtplaadi soones.
4. Paigaldage sidurikate ja pange ketipingutusihvt juhtplaadis olevasse avasse.
5. Paigaldage juhtplaadi kinnitusnupp ja keerake see käega kinni. Pärast keti pingutamist tuleb juhtplaadi kinnitusnupp tugevasti kinni keerata.

KETI PINGUTAMINE

(Sh seadmed, millele kett on juba paigaldatud)

⚠ HOIATUS! Kui töötate lõdva ketiga, võib kett juhtplaadilt maha tulla ja põhjustada kasutaja raskeid kehavigastusi ja/või muuta keti kasutamiskõlbmatuks. Kui kett tuleb juhtplaadilt maha, kontrollige iga veolüli kahjustuste suhtes. Kahjustatud kett tuleb parandada või asendada.

Ketipinge on väga tähtis. Ketid venivad kasutamisel välja. Seda eriti sae esimestel kasutuskordadel. Peate kontrollima keti pingsust iga kord enne ketsa käivitamist.

Uue keti paigaldamisel tuleb keti pingsust kontrollida sageli, kuni kett on sisse tõotanud.

Õigesti pingutatud kett tagab head lõikeomadused ja pikendab keti tööiga.

PINGSUSE KONTROLLIMINE

Keti liigutamiseks mööda juhtplaati kasutage kruiviceerajat. Kui kett ei pöörle, on see liiga pingul. Kui kett on liiga lõtv, langeb see lõdvalt juhtplaadi alla.

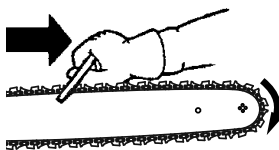

MÄRKUS. Kett on hästi pingutatud, kui keti mass ei põhjusta selle rippuvajumist juhtplaadi all (kui saag on püstiasendis) ja kett liigub juhtplaadi ümber vabalt.

PINGSUSE REGULEERIMINE

1. Sidurikatte vabastamiseks tõstke juhtplaadi kinnitusnupul olevat hooba ja keerake seda 1 pöörde võrra vastupäeva.

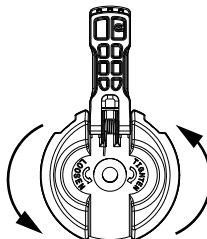

MÄRKUS. Keti pingsuse reguleerimisel veenduge, et juhtplaadi kinnitusnupp on ainult käega kinni keeratud. Kui püüate keti pingsust reguleerida ja juhtplaadi kinnitusnupp on kinni keeratud, võib see tekitada kahjustusi.

2. Keerake pingutusrõngast päripäeva, kuni kett on kindlalt kontaktis juhtplaadi rõõpa põhjaga.

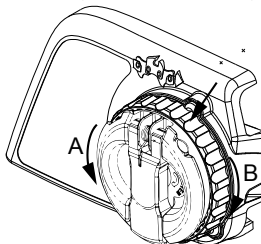

A – vastupäeva (lahtikeeramine)

B – päripäeva (kinnikeeramine)

3. Seadke juhtplaadi kinnitusnupul asuv hoob algasendisse.

⚠ HOIATUS! Kui juhtplaadi kinnitusnupul asuvat hooba ei seata algasendisse, võib see põhjustada raskeid kehavigastusi või kahjustada ketsaagi.

KÜTUSE KÄSITSEMINE

PAAGI TÄITMINE KÜTUSEGA

⚠ HOIATUS! Kütuse lisamisel eemaldage kütusepaagi kork aeglaselt.

TÄHTIS! Seadmes tuleb kasutada pliivaba bensiini, mille väiksem oktaanarv on 90 (RON) ja mille etanoolisisaldus on kuni 10% mahust (E-10). Enne kasutamist tuleb bensiinile lisada kvaliteetset kahetaktilise õhkjahutusega mootori sünteetilist õli,

mis on ette nähtud segamiseks vahekorras 50 : 1.

Auto- või paadiõli EI TOHI KASUTADA. Sellised õlid tekitavad mootoririkkeid. Kütusesegu valmistamisel tuleb järgida õlikanistrile trükitud juhiseid. Peale õli lisamist bensiinile tuleb kütuse segamiseks mahutit korralikult loksutada. Enne tankimist tuleb ohutusjuhised alati läbi lugeda ja neid täita. Kütuse värskeuse tagamiseks ostke kogus, mille saab 30 päeva jooksul ära kasutada.

ETTEVAATUST! Ärge kunagi kasutage seadmes puhast bensiini. See kahjustab mootorit jäädvalt ja muudab garantii kehtetuks. Ärge kasutage muid kütuseid, nagu näiteks kütust etanoolisisaldusega üle 10% mahust (E-15, E-85) või metanoolisisaldusega kütust. Nende kütuste kasutamine võib põhjustada tõsiseid mootori jõudluse ja vastupidavuse probleeme.

Bensiin, liitrit	Kahetaktiõli, liitrit
5	0,10
10	0,20
15	0,30
20	0,40

KÄIVITAMINE JA SEISKAMINE

KASUTAMISE-EELNE KONTROLLIMINE

Tehke enne sae iga kasutamist järgmised toimingud.

- Kontrollige kütusesegu taset.
- Kontrollige, et juhtplaat oleks määritud.
- Kontrollige keti teravust.

MÄRKUS. Keti teritamine on keeruline ülesanne, mis nõuab eritööriistade kasutamist. Soovitame lasta keti teritada professionaalsel ketiteritajal.

- Kontrollige keti pingsust.
- Kontrollige juhtplaati ja puhastage see.
- Kontrollige saagi kahju saanud osade suhtes.
- Kontrollige saagi lahtitunud korkide suhtes.
- Kontrollige saagi lahtitunud kinnituste suhtes.
- Kontrollige saagi lahtitunud osade suhtes.
- Kontrollige kütuse- ja õlilete suhtes.

MÄRKUS. On täiesti tavaline nähtus, et sae alla koguneb pärast mootori seiskumist väike kogus õli. See ei tähenda õlipaagi lekett.

JUHTPLAADI JA KETI MÄÄRIMINE

Juhtplaat ja kett vajavad pidevat määrimist. Kui õlipaak on täis, tagab määrimise automaatne määrimissüsteem. Õlitamata juhtplaat ja kett kahjustuvad väga kiiresti.

Liiga vähene õli põhjustab ülekuumenemist, millele viitab saest tulev suits ja/või juhtplaadi värvimuutus. Külma ilmaga läheb õli paksuks, sel juhul tuleb vedeldada juhtplaadi- ja ketiõli väikese hulga (5–10%) 1. klassi diislikütuse või petrooliga. Juhtplaadi- ja ketiõli peab vabalt voolama, et õlisüsteem saaks seda piisava määrimise tagamiseks pumbata.

Juhtplaadi- ja ketiõli on soovitatav kasutada sae kaitsmiseks liigse kulumise eest kuumuse ja hõõrdumise tõttu. Kui juhtplaadi- ja ketiõli pole saadaval, kasutage kvaliteetset SAE 30 õli.

- Ärge kunagi kasutage juhtplaadi ja keti määrimiseks läbitöötatud õli.
- Enne õlikorgi äravõtmist seisake alati mootor.

KÄIVITUSASEND

1. Paigutage kettsaag tasasele alusele. Lõikeosa ei tohi puudutada maapinda. Veenduge, et kett saab vabalt pöörelda ilma ühegi eseme vastu puutumata.
2. Lukustage ketipidur, lükates esikäepideme ettepoole.
3. Pange vasak käsi juhttrauale ja haarake parema käega käivitusnööri käepidemest. Pange parem jalalaba kettsae asendi stabiliseerimiseks läbi tagumise käepideme.
4. Järgige käivitusjuhiseid.



KÜLMA MOOTORI KÄIVITAMINE

Järgige kettsae käivitamisel neid juhiseid. Teie kettsae on alljärgnevaiga sarnane käivituse meeldetuletuse hoiatustähis:



 Veenduge enne käivitamist, et kettipidur on lukustatud.

 Vajutage kütuse etteandepumba (kütusepumba) pöit 10 korda. Kui kütust ei paista, vajutage kütuse etteandepumba (kütusepumba) pöit veel 10 korda.

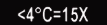
 NB! Kui välistemperatuur on alla 4°C (40°F), vajutage 15 korda.

 Avage lukust, seejärel seadke sinine käivitushoob ülemisse (START) asendisse.

 Tõmmake parema käega järsult käivitusnööri, kuni seade käivitub, kuid mitte üle 6 korra.
NB! Kui seade pärast 6 tõmmet ei käivitu, korrake külma mootori käivitamise toimingut.

TÄHTIS! Starteri nööri tõmmates ärge tõmmake nööri kogu pikkuses välja, sest nöör võib siis katkeda. Ärge laske starteri nööri end ise kontrollimatult tagasi kerida. Hoidke käepidemest ja laske nööri end aeglaselt sisse kerida.

 Laske mootoril töötada 30 sekundit.

 Enne täisgaasi rakendamist tõmmake turvakäepidet esikäepideme suunas. Kettipidur on nüüd vabastatud.







Pigistage gaasihooastiku nuppu 10 sekundit ja vabastage nupp, et määrata tavaline tühikäik. Teie kettsaag on nüüd kasutusvalmis.

 **HOIATUS!** Kui mootor töötab tühikäigul, ei tohi kett liikuda. Kui kett tühikäigul liigub, lugege jaotisest **HOOLDUS** karburaatori reguleerimise kohta.

 **HOIATUS!** Vältige summuti puudutamist. Kuum summuti võib tekitada tõsiseid põletusi.

 **HOIATUS!** Ärge üritage saagi käivitamiseks starteri nööri hoides heita või kukutada. Nii võib kasutaja saada ohtlikke kehavigastusi, kuna ta võib kaotada kontrolli kettsae üle.

SOOJA MOOTORI KÄIVITAMINE

	Veenduge enne käivitamist, et kettipidur on lukustatud.
 $< 4^{\circ}\text{C} = 15\text{X}$	Vajutage kütuse etteandepumba (kütusepumba) pöit 10 korda.
	Seadke sinine käivitushoob ülemisse (START) asendisse.
	Seadke sinine käivitushoob alumisse (RUN) asendisse.
	Tõmmake parema käega järsult käivitusnööri, kuni seade käivitub, kuid mitte üle 6 korra.
	Enne täisgaasi rakendamist tõmmake turvakäepidet esikäepideme suunas. Kettipidur on nüüd vabastatud.
Pigistage gaasihooastiku nuppu 10 sekundit ja vabastage nupp, et määrata tavaline tühikäik. Teie kettsaag on nüüd kasutusvalmis.	

RASKENDATUD KÄIVITUS (või üleujutatud mootori käivitamine)

MÄRKUS. Kui toode ei käivitu, võib kütus olla ülekuumenenud.

MÄRKUS. Kasutage värsket kütust ja vähendage soojade ilmade korral tööaega.

1. Asetage toode jahedasse kohta, mis on varjatud otsese päikesevalguse eest.
2. Laske tootel vähemalt 20 minutit jahtuda.
3. Vajutage kütusepumba 10–15 sekundit.
4. Järgige külma mootori käivitamise juhiseid.

SEISKAMINE
Mootori seiskamiseks lükake alla seiskamisüliti STOP.

 **HOIATUS!** Kui saag jäetakse järelevalveta, tuleb tahtmatu käivitamise takistamiseks võtta süüteküünla kate maha.

KETIPIDUR

⚠ HOIATUS! Kui lintpidur on kulunud liiga õhukeseks, võib see ketipiduri rakendumisel puruneda. Kui lintpidur on katki, ei pidurda ketipidur ketti. Kui mõni ketipiduri osa on kulunud alla 0,5 mm paksuseks, tuleb see volitatud teeninduskeskuses lasta välja vahetada. Ketipidurit tohib remontida ainult volitatud teeninduskeskuses.

Kui ostsite sae teeninduskeskusest, viige see sinna, või siis lähimasse volitatud peateeninduskeskusesse.

Sael on ketipidur. Ketipidur peatab keti, kui tekib tagasiviskumine.

Kui turvakäepide surutakse ettepoole käsitsi (käega) või automaatselt (järsu liikumise korral), rakendub inertsit jõul töötav ketipidur.

Kui ketipidur on juba rakendunud, tuleb selle vabastamiseks tõmmata turvakäepide nii palju kui võimalik tagasi esikäepideme suunas.

Saagimiseks tuleb ketipidur vabastada.

PIDURIFUNKTSIOONI KONTROLLIMINE

MÄRKUS. Ketipidurit tuleb kontrollida mitu korda päevas. Kontrollimise ajal peab mootor töötama.

See on ainuke olukord, kus töötava mootoriga sae tohib asetada maha.

Asetage saag kindlale pinnale. Hoidke tagumist käepidet parema käega ja eesmist käepidet vasaku käega. Vajutage gaasihoovastiku nupp lõpuni alla, et rakendada täisgaas. Ketipiduri rakendamiseks suruge vasaku käe randmega vastu käekaitset, seejuures ei tohi lasta lahti esikäepidemest. Kett peab kohe peatuma.

INERTSI TOIMEL RAKENDUVA FUNKTSIOONI TALITLUSE KONTROLLIMINE

⚠ HOIATUS! Järgmiste toimingute tegemise ajal peab mootor olema seisatud.

1. Hoidke tagumist käepidet parema käega ja eesmist käepidet vasaku käega.
2. Hoidke kettsaagi ligikaudu 40–45 cm kõrgusel kännust või muust puitpinnast.
3. Laske esikäepide käest lahti ja laske seejärel juhtplaadi otsal sae raskuse mõjul langeda ettepoole vastu kändu. Kui juhtplaadi ots puutub vastu kändu, peaks pidur rakenduma.

TÖÖVÕTTED

SAAGIMISE HARJUTAMINE

Enne suurema töö alustamist harjutage järgmisi töövõtteid, saagides paari väiksemat palki, et saada kätte sae kasutamise tunnetus.

- Enne lõikamist vajutage gaasihoovastiku nuppu ja laske mootoril saavutada täispöördeid.
- Lõikamist alustades hoidke sae raami vastu palki.
- Hoidke mootorit täispöoretel kogu lõikamise kestel.
- Laske ketil ise lõigata. Suruge saagi vaid kergelt allapoole. Kui surute sae lõikekohta, võite kahjustada juhtplaati, ketti või mootorit.
- Vabastage gaasihoovastiku nupp kohe, kui lõige on tehtud, et seada mootor tühikäigule. Kui kaitate saagi täisgaasil mootorit lõikamisega koormamata, kulutab see asjatult ketti, juhtplaati ja mootorit. Mootorit pole soovitatav kaitata täisgaasil üle 30 sekundi.
- Sae üle kontrolli kaotamise vältimiseks ärge lõiget lõpetades saagi suruge.
- Kui olete lõikamise lõpetanud, seisake enne sae mahaasetamist mootor.

PUU LANGETAMINE PLAANIMINE

⚠ HOIATUS! Kontrollige, et poleks murdunud või kuivanud oksa, mis võivad saagimise ajal alla kukkuda ja tekitada ohtlikke kehavigastusi. Arge saagige hoonete või elektriliinide läheduses, kui pole kindel, mis suunas puu võib kukkuda. Arge saagige öösel, sest nägemine on piiratud, ega ka halva ilmaga, nagu vihma, lume või tugeva tuule korral. Kui puu kukub sidelinile, tuleb sideettvõtet sellest kohe teavitada.

Plaanige saega töötamine hoolikalt ette.

Koristage tööala. Ala puude ümber peab olema puhas, et teil oleks kindel jalgealune.

Sae kasutaja peab seisma maastiku kallaku kõrgemal

küljel, et langetatud puu veereks või libiseks mööda kallakut alla.

Pöörake tähelepanu maastiku iseärasustele, mis võivad panna puu langema kindlas suunas.

Puu langemissuunda võivad mõjutada järgmised maastiku iseärasused.

- Tuule suund ja kiirus.
- Puu kaldesuund. Ebatasase või kaldega maapinna tõttu ei pruugi puu kaldesuund olla arusaadav. Kasutage puu kaldesuuna määramiseks nõör- või vesiloodi.
- Raskus ja oksad puu ühel küljel.
- Ümbritsevad puud ja takistused.

Otsige kõdunenud ja mädased kohti. Kui tüvi on mäda, võib puu murduda ja kukkuda kasutaja peale. Kontrollige, et poleks murdunud või kuivanud oksa, mis võivad saagimise ajal teile peale kukkuda.

Veenduge, et puule on mahalangemiseks piisavalt ruumi. Hoidke lähimast inimesest või muudest esemetest 2–1/2 puu pikkuse kaugusele. Mootorimüra võib summutada hoiatushüüded.

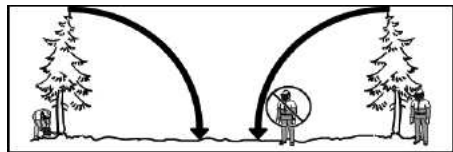

Eemaldage lõikekohast prahht, kivid, lahtine puukoor, naelad, klambriid ja traat.

Plaanige vaba väljapääsutee kukkumisjoonest tahapoole ja sellega diagonaalselt. Vaadake järgmiselt jooniselt ohupiirkonda (1), väljapääsuteed (2) ja langetamissuunda (3).

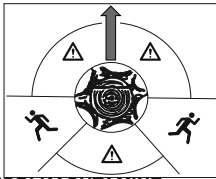

SÄLGUMEETODI KASUTAMINE

Sälgumeetodit kasutatakse suurte puude langetamiseks. Tüvesse lõigatakse sälk selles suunas, kuhu tahetakse puu langetada. Pärast langetava sisselõike tegemist tüve vastasküljel, langeb puu tavaliselt sälgus suunas.



MÄRKUS. Kui puul on suured tugijuured, eemaldage need enne sälgus saagimist. Tugijuurte saagimisel hoidke kettsaagi kokkupuutumisest maapinnaga, et mitte ketti nürida.

Lõigake kõigepealt sälgus ülemine osa. Lõigake läbi 1/3 puu läbimõõdust. Seejärel lõigake välja sälgus alumine osa. Kui sälk on lõigatud, eemaldage väljalõigatud osa tüvest.

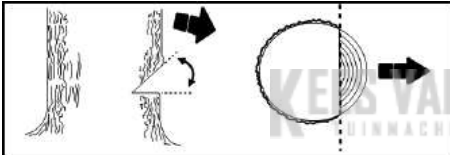

Kui väljalõigatud osa on eemaldatud, tehke sälgus vastasküljele langetav sisselõige. Selleks tuleb teha sisselõige umbes 5 cm sälgus keskkohtast kõrgemale. See jätab langetava sisselõike ja sälgus vahele piisavalt lõikamata puitu, et moodustuks liigend. See liigend aitab vältida puu langemist vales suunas.

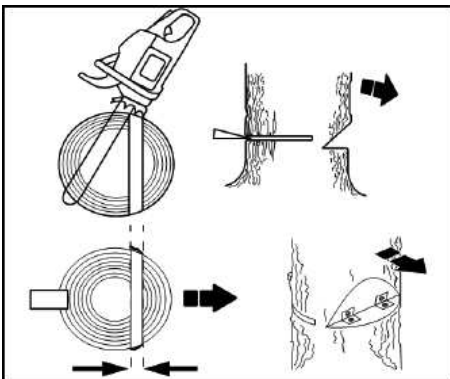

MÄRKUS. Enne langetava sisselõike lõpetamist kasutage kiilusid lõikekoha avamiseks, et kontrollida langemissuunda. Tagasisivikumise ja ketikahjustuste vältimiseks kasutage puit- või plastkiile, mitte kunagi teras- või raudkiile.

Pange tähele märke, kui puu hakkab langema:

praksumine, langetava sisselõike laienemine või ülemiste okste liikumine.

Kui puu hakkab langema, seisake saag, pange see maha ja eemaldage kiiresti mööda plaanitud väljapääsuteed.

ÄRGE saagige osaliselt langenud puud saega läbi. Olge väga ettevaatlik osaliselt langenud puudega, mis võivad olla halvasti toestatud. Kui puu ei lange täielikult, pange saag maha ja tõmmake puu maha kaablivintsiga, ploki ja taliga või traktoriga.

LANGETATUD PUU SAAGIMINE (JÄRKAMINE)

Järkamine on langetatud puu saagimine soovitud pikkusega palkideks.

⚠ HOIATUS! Ärge seisake saetaval palgil. Mis tahes palgiosa võib hakata veerema ja te võite kaotada tasakaalu ja kontrolli sae üle. Ärge seisake saetavast palgist allamäge.

OLULISED NÕUANDED

- Lõigake ainult ühte palki korraga.
- Lõigake purunenud puitu väga ettevaatlikult, teravad puidutükid võivad lennata kasutaja suunas.
- Kasutage väikeste palkide lõikamiseks saepukki. Ärge kunagi laske teisel isikul lõigatavat palki hoida ega hoidke seda ise sääre või jalaga.
- Ärge kunagi lõigake kohas, kus palgid, oksad ja juured on kokku takerdunud, näiteks tormimurrus. Lõikamiseks lohistage puhastatud alale kõigepealt kergesti kättesaadavad ja laasitud palgid.
- Kandke hoolt, et kett ei puudutaks lõikamise ajal ega pärast lõiget maad või muud eset.

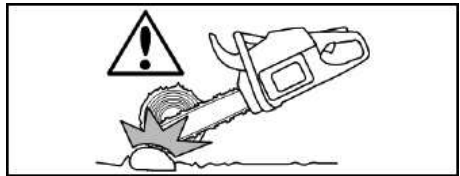

⚠ HOIATUS! Kui saag kiilub või jääb muud moodi palki kinni, ärge üritage seda jõuga vabastada. Võite kaotada sae üle kontrolli ning vigastada ennast ja/või kahjustada saagi. Seisake saag ja lööge lõikekohta plast- või puitkiil, kuni sae saab hõlpsamini välja tõmmata. Käivitage uuesti saag ja jätkake ettevaatlikult lõikamist. Tagasisivikumise ja ketikahjustuste vältimiseks ärge kasutage metallist kiilu. Ärge üritage saagi taaskäivitada, kui see on kinni kiilunud või jäänud muud moodi palki kinni.



JÄRKAMISLÕIGETE TÜÜBID

Pealt lõikamine algab palgi ülemiselt küljelt, hoides sae alumist külge vastu palki. Pealt lõigates suruge saagi kergelt allapoole.

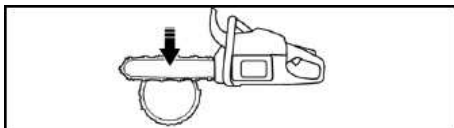

Alt lõikamisel lõigatakse palki alumiselt küljelt, hoides sae ülemist külge vastu palki. Alt lõigates suruge saagi kergelt ülespoole. Hoidke saagi tugevalt kinni ja kontrolli all. Saag tahab end teie poole tagasi suruda.

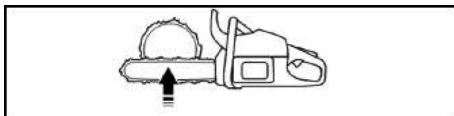

⚠ HOIATUS! Ärge kunagi keerake saagi tagurpidi, et alt lõigata. Selles asendis ei ole võimalik saagi kontrollida.

Tehke esimene sisselõige alati palgi survepinge poolele. Palgi survepinge pool on pool, kuhu kontsentreerub palgi raskus.

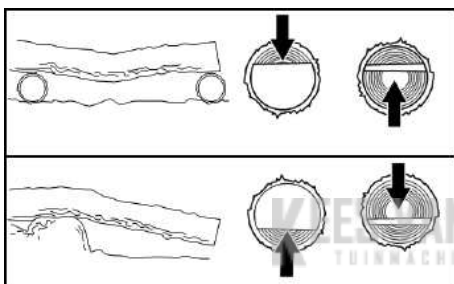

JÄRKAMINE ILMA TOETA

1. Lõigake pealtpoolt läbi 1/3 palgi läbimõõdust.
2. Keerake palk teistpidi ja lõpetage teise pealtlõikega.

MÄRKUS. Olge tähelepanelik survepingega palkide suhtes, et vältida sae kinnikiilumist.

JÄRKAMINE TEIST PALKI VÕI TUGIPUKKI TOEKS KASUTADES

1. Tehke esimene sisselõige palgi survepinge poolele. Esimese lõike sügavus peaks olema 1/3 palgi läbimõõdust.
2. Lõigake teise lõikega lõpuni.

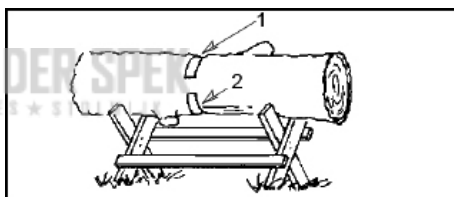
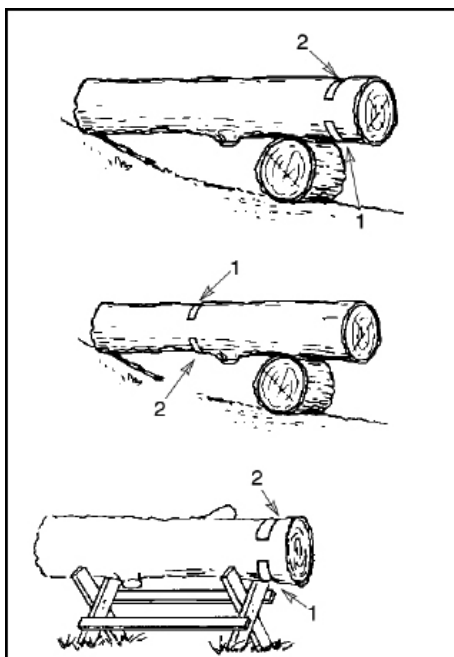

LAASIMINE JA KÄRPIMINE

⚠ HOIATUS! Olge valvas tagasiviskumise suhtes. Laasides või kärpides ärge laske liikuvatel ketil juhtplaadi otsas puutuda vastu teisi oksa või muid esemeid. Selline kontakt võib põhjustada ohtlikke kehavigastusi.

⚠ HOIATUS! Ärge kunagi ronige laasimiseks või kärpimiseks puu otsa. Ärge seiske redelitel, platvormidel, palgil või asendis, kus võite kaotada tasakaalu või sae üle kontrolli.

OLULISED NÕUANDED

- Töötage aeglaselt ja hoidke saagi tugevasti mõlema käega. Säilitage kindel jalgealune ja tasakaal.
- Olge ettevaatlik pinge all olevate okstega. Pinge all olevad väikesed oksad võivad jääda saeketi taha kinni ja viskuda teie suunas või panna teid tasakaalu kaotama. Olge väikeste okste või peene puutmaterjali saagimisel eriti ettevaatlik.
- Olge valvas tagasilöövate okste suhtes. Jälgige paindunud või pinge all olevaid okse. Vältige oksa või saega pihtasaamist, kui puidukiud vabanevad pinge alt.
- Hoidke tööala puhas. Komistamisohu vältimiseks koristage oksad sagedasti eest ära.

LAASIMINE

Laasige ainult langetatud puud. Ainult siis saab ohutult ja õigesti laasida.

Jätke suuremad oksad töö ajaks langetatud puu alla toeks.

Alustage laasimist langetatud puu alumisest otsast ja lõigake oksti tippu suunas liikudes. Eemaldage väikesed oksad ühe lõikega.

Hoidke puu enda ja saeketi vahel. Lõigake puu sellelt küljelt, mis jääb lõigatava oksa vastu.

Eemaldage suured tugioksad jaotises „JÄRKAMINE ILMA TOETA“ kirjeldatud võtteid kasutades.

Lõigake väikesed ja vabalt rippuvad oksad alati pealtpoolt. Alt lõigates võivad oksad alla kukkuda ja sae kinni kiiluda.

KÄRPIMINE

⚠ HOIATUS! Piirduge okste kärpimisel öla kõrguse või madalamal olevate okstega. Ärge lõigake oksti, mis jäävad õlgadest kõrgemale. Laske seda teha professionaalsel spetsialistil.

1. Tehke esimene sisselõige 1/3 ulatuses läbi oksa alumise osa.
2. Tehke teine lõige läbi kogu oksa.
3. Tehke kolmas lõige pealtpoolt, jättes puutüvele sellest 2,5–5 cm kõrgema oksatüüka.

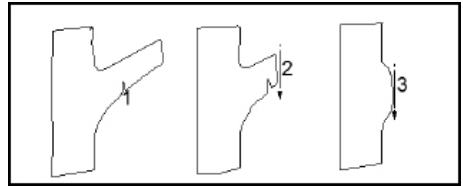

HOOLDUS

⚠ HOIATUS! Enne hooldamist lahutage süüteküüna, välja arvatud karburaatori reguleerimise korral.

Soovitame lasta teha kõik selles juhendis kirjeldamata hooldustööd ja reguleerimistoimingud volitatud teeninduskeskuses või peateeninduskeskuses.

ÜLDISED SOOVITUSED

Seadme garantii ei hõlma vale või hooletu kasutamise tõttu kahju saanud osasid. Garantii kehtivuse tagamiseks peab kasutaja hooldama seadet vastavalt sellele juhendile. Seadme nõuetekohaseks korrahoidmiseks on vaja teatud osasid regulaarselt reguleerida.

TÄHTIS! Laske kõik remonditööd, v.a kasutusjuhendis kirjeldatud soovitatud hooldustööd, teha volitatud teeninduskeskuses.

Kui toodet hooldab/remondib mõni muu teenindus peale volitatud teeninduskeskuse, võib garantii kaotada kehtivuse. Üldhooldus ja selle tegemine on teie ülesanne.

HOOLDUSKEEM

Enne iga kasutamist

- Kontrollige kütusesegu taset.
- Kontrollige, et juhtplaat oleks määritud.
- Kontrollige keti pingsust.
- Kontrollige keti teravust.
- Kontrollige saagi kahju saanud osade suhtes.
- Kontrollige saagi lahtitunud korkide suhtes.
- Kontrollige saagi lahtitunud kinnituste suhtes.
- Kontrollige saagi lahtitunud osade suhtes.

Iga 5 töötunni järel*

- Kontrollige ja puhastage õhufiltrit.
- Kontrollige ja puhastage ketipidurit.
- Kontrollige ja puhastage juhtplaati.

Iga 25 töötunni järel*

- Kontrollige ja puhastage sädemepüüdurit ja summutit.

Kord aastas

- Vahetage süüteküüna.
- Vahetage kütusefilter.
- Vahetage õhufilter.

* Iga töötund kulub umbes 2 paagitäit kütust.

HOOLDUSTOIMINGUD

KONTROLLIGE, EGA OLE KAHJUSTATUD VÕI KULUNUD DETAILE

Kahjustatud või kulunud detailide vahetamiseks võtke ühendust volitatud teeninduskeskusega.

MÄRKUS. On täiesti tavaline nähtus, et sae alla koguneb väike kogus õli, kui mootor on seiskunud. See ei tähenda õlipaagi leket.

- Tööüliti ON/STOP – tööüliti talitluse kontrollimiseks lükake see alumisse asendisse. Veenduge, et mootor seiskub, seejärel taaskäivitage mootor ja jätkake.
- Kütusepaak – lõpetage sae kasutamine, kui kütusepaak on kahjustatud või lekib.
- Õlipaak – lõpetage sae kasutamine, kui õlipaak on kahjustatud või lekib.

KONTROLLIGE, EGA OLE LAHTISI KINNITUSI VÕI DETAILE

- Juhtplaadi mutrid
- Saekett
- Summuti
- Silindrikate

- Õhufilter
- Käepideme kruvid
- Vibratsioonipuhvrid
- Käiviti korpus
- Turvakäepide

KONTROLLIGE KÜTUSESEGU TASET

Vt jaotise „SAE KASUTAMINE” lõiku „MOOTORI TÄITMINE KÜTUSEGA”.

MÄÄRIMINE

Vt jaotise „SAE KASUTAMINE” lõiku „JUHTPLAADI JA KETI MÄÄRIMINE”.

KONTROLLIGE JA PUHASTAGE SAAGI JA SILTE

Kontrollige pärast igat kasutuskorda kogu saagi, et sellel poleks lahtisi või kahjustatud detaile. Puhastage saag ja sildid niiske lapi ja pehmetoimelise pesuvahendiga.

Kuivatage saag kuiva ja puhta lapiga.

KONTROLLIGE KETIPIIDURIT

Vt osa „SAE KASUTAMINE” jaotist „KETIPIIDUR”.

PUHASTAGE ÕLIFILTER

⚠ HOIATUS! Ärge puhastage filtrit bensiini või muude tuleohtlike lahustitega, et vältida tuleohtu või kahjulike heitgaaside teket.

Puhastamata õhufilter lühendab mootori tööiga ja vähendab võimsust ning suurendab kütusekulu ja kahjulike heitgaaside hulka. Puhastage õhufiltrit alati iga 10 paagitäie kütuse või 5 töötunni järel, olenevalt sellest, kumb saabub varem. Tolmuses kohas töötades puhastage sagedamini. Kasutatud õhufiltrit pole kunagi võimalik täielikult puhastada. Soovitav on asendada õhufilter uue vastu iga 50 töötunni järel või kord aastas, olenevalt sellest, kumb saabub varem.

1. Keerake lahti silindrikattel (B) paiknevad kolm kruvi (A).
2. Eemaldage silindrikate.
3. Eemaldage õhufiltri kate (C) ja õhufilter (D).
4. Puhastage õhufilter sooja seebiveega. Loputage puhta jaheda veega. Enne paigaldamist kuivatage täielikult õhu käes.
5. Pange õhufilter ja selle kate tagasi.
6. Paigaldage uuesti silindrikate ja kolm kruvi. Keerake kinni pingutusmomendiga 1,5–2 Nm.

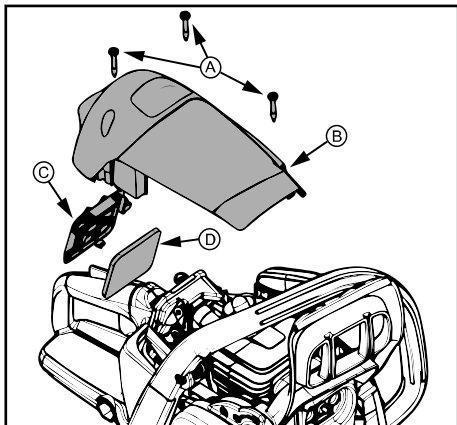

KONTROLLIGE SUMMUTIT JA SÄDEMEPÜÜDURIT

Seadme kasutamisel koguneb summuti ja sädemepüüdurile tahma ja see tuleb tuleohutuse ja mootori võimsuse tagamiseks eemaldada.

Kui sädemepüüdur läheb katki, tuleb see asendada.

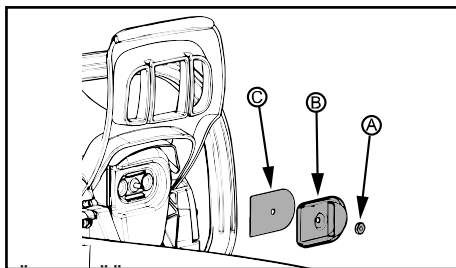

SÄDEMEPÜÜDURI PUHASTAMINE

1. Keerake lahti ja eemaldage heitgaasi väljalaskeava kattel (B) asuv mutter (A).
2. Eemaldage heitgaasi väljalaskeava kate.
3. Eemaldage sädemepüüdur (C). Käsitsege püüdurit ettevaatlikult, et vältida selle kahjustamist.
4. Puhastage sädemepüüdurit ettevaatlikult traatharjaga. Kui sädemepüüdur on katki, tuleb see asendada.
5. Asendage kõik katkised või mõranenud summutidetailid.
6. Paigaldage uuesti sädemepüüdur, heitgaasi väljalaskeava kate ja mutter. Keerake mutter kinni pingutusmomendiga 2,8–4 Nm.

VAHETAGE SÜÜTEKÜÜNAL

Süüteküünalt tuleks vahetada igal aastal, et mootorit oleks lihtne käivitada ja see töötaks hästi. Süüteajastus on fikseeritud ja seda ei saa muuta.

1. Keerake lahti silindrikattel (B) paiknevad kolm kruvi (A).
2. Eemaldage silindrikate.
3. Tõmmake süüteküünla kate (C) maha.
4. Eemaldage süüteküünal (D) silindrist ja kõrvaldage.
5. Paigaldage uus süüteküünal ja keerake see 19 mm (3/4-tollise) padrunvõtme abil kinni pingutusmomendiga 20–34 Nm. Süüteküünla elektroodide vahe peab olema 0,5 mm.
6. Pange süüteküünla kate tagasi.
7. Paigaldage uuesti silindrikate ja kolm kruvi. Keerake kinni pingutusmomendiga 1,5–2 Nm.

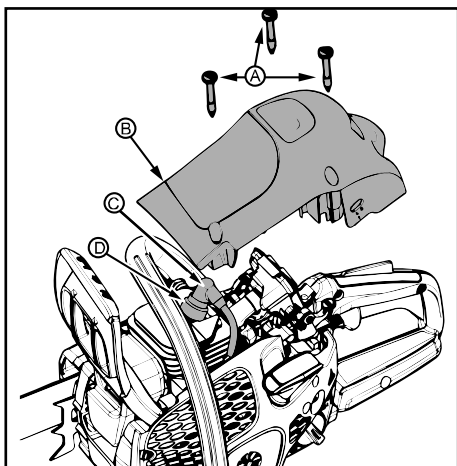

KARBURAATORI SEADISTAMINE

⚠ HOIATUS! Selle toingu ajal liigub kett enamiku ajast. Kandke kaitsevarustust ja järgige kõiki ohutuseeskirju. Kui mootor töötab tühikäigul, ei tohi kett liikuda.

Tühikäigu reguleerimise näidustused

Karburaator on tehases hoolikalt reguleeritud. Reguleerimine võib osutada vajalikuks, kui täheldate järgmist.

- Kett liigub, kui mootor on tühikäigul. Vt toimingut jaotisest TÜHIKÄIGU T REGULEERIMINE.
- Saag ei tööta tühikäigul. Vt toimingut jaotisest TÜHIKÄIGU T REGULEERIMINE.

Tühikäigu T reguleerimine

Käitage mootorit tühikäigul. Kui kett liigub, on tühikäigu pöörete arv liiga suur. Kui mootor seiskub, on tühikäigu pöörete arv liiga väike.

Reguleerige pöörete arvu, kuni mootor töötab ilma, et kett liiguks (tühikäigu pöörete arv liiga suur) või mootor seiskuks (tühikäigu pöörete arv liiga väike).

Tühikäigu reguleerimiskruvi on kütuse etteandepumba (kütusepumba) põie taga ja märgitud tähega „T“.

Mootori kiiruse suurendamiseks keerake tühikäigu reguleerimiskruvi (T) päripäeva.

Mootori kiiruse vähendamiseks keerake tühikäigu reguleerimiskruvi (T) vastupäeva.

JAHUTUSSÜSTEEM

Võimalikult madala töötemperatuuri tagamiseks on seade varustatud jahutussüsteemiga.

Jahutussüsteem koosneb järgmistest osadest:

- õhuvõtuava starteris,
- õhukanal,
- ventilaatoritiivad hoorattal,
- jahutusribid silindril,
- silindri kate (juhib jahutusõhu silindrisse).

Puhastage jahutussüsteemi harjaga pärast iga kasutuskorda, raskete tööolude korral tihedamini. Määratud või ummistunud jahutussüsteemi puhul kuumeneb mootor üle, mis kahjustab silindrit ja kolbi.

KEES VAN DER SPEK
TUINMACHINES * STOLWIJK

SAEKETI TERITAMINE

Lõikur

Saeketi lõikavat osa nimetatakse lõikuriks ning see koosneb lõikehammastest (A) ja lõikesüvistest (B).

Lõikuri saetee sügavuse määrab nende kõrguse vahe, lõikesüvise seadeväärtus (C).

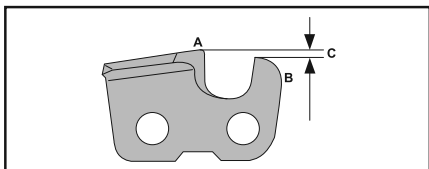

Lõikehammade teritamisel tuleb silmas pidada nelja olulist asjaolu.

- Teritusnurk.

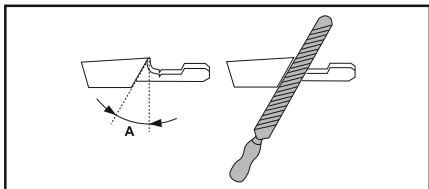

- Lõikenurk.

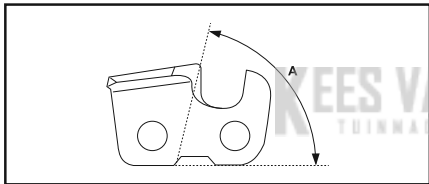

- Viili asend.

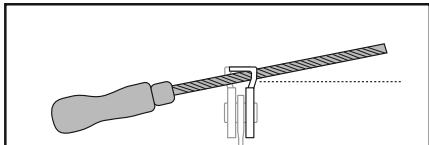

- Ümarviili läbimõõt.

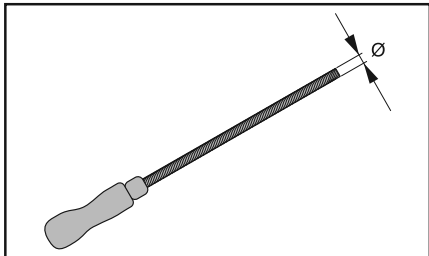

Lõikehammade teritamine

Kasutage lõikehammade teritamiseks ümarviili ja teritusmalli. Tootele paigaldatud saeketi teritamiseks soovitatud viili ja teritusmalli mõõtmete kohta leiate teavet käesoleva kasutusjuhendi jaotisest TEHNILISED ANDMED.

1. Veenduge, et saekett oleks õigesti pingutatud. Lõtva ketti on raske õigesti teritada.
2. Esmalt teritage kõik hambad ühelt küljelt. Teritage lõikehambaid siseküljelt ja vähendage viili tagasitõmbamisel survet.
3. Pöörake toode ümber ja teritage kõik hambad teiselt küljelt.
4. Viilige kõik hambad ühepikkuseks. Kui lõikehammade pikkus on ainult 4 mm (5/32"), on saekett kulunud ja tuleb välja vahetada.

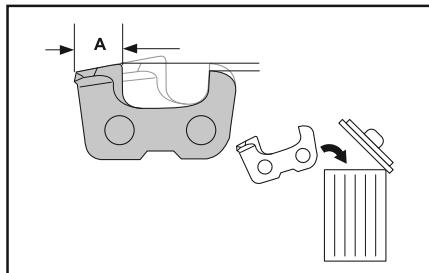

Lõikesügavuse piiriku reguleerimine

Enne lõikesügavuse piiriku reguleerimist teritage lõikehambad. Saehamba (A) teritamisel väheneb lõikesügavuse piiriku seadeväärtus (C). Parima lõikevõime saavutamiseks peab kontsa õigele kõrgusele viilima. Teie saeketi jaoks õige lõikesügavuse seadeväärtuse leiate käesoleva kasutusjuhendi jaotisest TEHNILISED ANDMED.

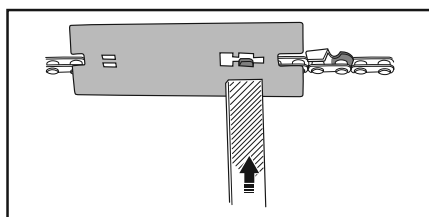
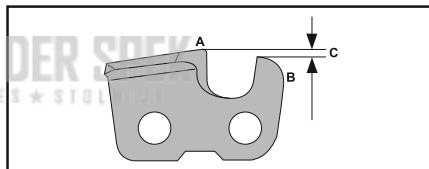

MÄRKUS. Seda soovitusi saab rakendada siis, kui saehambad pole liiga madalaks viilitud.

Lõikesügavuse piirikut saate reguleerida lameviili ja teritusmalli abil.

1. Pange teritusmall saeketile. Teritusmalli kasutusjuhised on ka pakendil.
2. Teritusmallist välja ulatuva kontsa viilimiseks kasutage lameviili. Sügavusmõõt on õige siis, kui teil viili lükkamisel üle teritusmalli ei teki takistust.

JUHTPLAAT

Juhtplaati tuleb hooldada järgmistel juhtudel.

- Saag lõikab ühele poole või nurga all.
- Saagi peab lõikamisel jõuga kasutama.
- Juhtplaadi/keti õlivarustus on ebapiisav.

Kontrollige alati pärast keti teritamist juhtplaadi olekut. Kulunud juhtplaat kahjustab ketti ja raskendab lõikamist.

Pärast igit lõikamist lükake tööüliti (ON/STOP) on alumisse asendisse, kuni mootor seiskub, ning seejärel puhastage juhtplaat ja veotähiku aava saepurust.

Juhtplaadi hooldamiseks toimige järgmiselt.

1. Vabastage ja eemaldage juhtplaadi kinnitusmutrid ja sidurikate. Võtke juhtplaat ja kett sae küljest ära.
2. Puhastage õliavad (A) ja juhtplaadi soon (B).

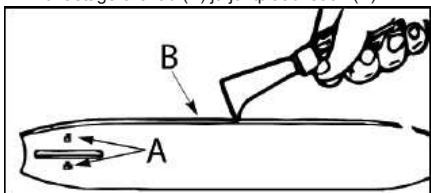

3. Kraatide teke juhtplaadi siinile on siini kulumisprotsessi loomulik osa. Eemaldage kraadid lameviiliga.

4. Kui siini pealispind on ebatasane, kasutage kandiliste servade ja külgede taastamiseks lameviili.

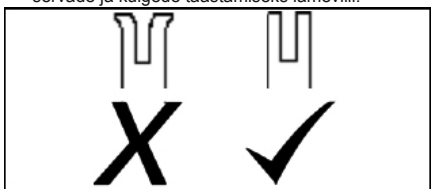

Asendage juhtplaat, kui soon on kulunud, kui juhtplaat on väändunud või möranenud või kui siinid kuumenevad üle või kui neile tekib liiga palju kraate. Kasutage asenduseks ainult varuosade loendis või kettsae sildil määratud selle sae jaoks ette nähtud juhtplaati.

DER SPEK
INES * STOLWIJK

TÕRKEOTSING

TÕRKEOTSINGU TABEL

⚠ **HOIATUS!** Enne allpool soovitatud abinõude rakendamist tuleb saag seisata ja süüteküünal lahutada, v.a juhul, kui mootor peab töötama.

PROBLEEM	PÕHJUS	LAHENDUS
Mootor ei käivitu või töötab pärast käivitumist ainult paar sekundit.	<ol style="list-style-type: none"> 1. Mootor on üle ujutatud. 2. Kütusepaak on tühi. 3. Süüteküünal ei tekita sädet. 4. Kütus ei jõua karburaatorisse. 	<ol style="list-style-type: none"> 1. Vt jaotise „KÄIVITAMINE JA SEISKAMINE“ lõiku „Raskendatud käivitus“. 2. Täitke paak õige kütuseseguga. 3. Paigaldage uus süüteküünal. 4. Kontrollige kütusefiltri määrdumist, vajaduse korral vahetage see välja. Otsige kütusevoolikus murdekohti või kahjustusi. Parandage need või vahetage voolik välja.
Mootor ei tööta korralikult tühikäigul.	<ol style="list-style-type: none"> 1. Tühikäigu pöörete arvu on vaja reguleerida. 2. Karburaator vajab reguleerimist. 	<ol style="list-style-type: none"> 1. Vt jaotise „HOOLDUS“ lõiku „Karburaatori seadistamine“. 2. Pöörduge volitatud teeninduskeskusse.
Mootor ei kiirenda, sellel on vähe jõudu või seiskub koormuse all.	<ol style="list-style-type: none"> 1. Õhufilter on määrdunud. 2. Süüteküünal on määrdunud. 3. Ketipidur aktiveeritud. 4. Karburaator vajab reguleerimist. 	<ol style="list-style-type: none"> 1. Puhastage õhufilter või vahetage välja. 2. Puhastage või asendage süüteküünal ja reguleerige vahet. 3. Vabastage ketipidur. 4. Pöörduge volitatud teeninduskeskusse.
Mootor ajab palju suitsu välja.	<ol style="list-style-type: none"> 1. Bensiini sisse on segatud liiga palju õli. 	<ol style="list-style-type: none"> 1. Tühjendage kütusepaak ja täitke õige kütuseseguga.
Kett liigub, kui mootor on tühikäigul.	<ol style="list-style-type: none"> 1. Tühikäigu pöörete arvu on vaja reguleerida. 2. Sidur vajab parandamist. 	<ol style="list-style-type: none"> 1. Vt jaotise „HOOLDUS“ lõiku „Karburaatori seadistamine“. 2. Pöörduge volitatud teeninduskeskusse.

HOIUSTAMINE

Tehke pärast igat kasutuskorda järgmist.

- Laske mootoril jahtuda ning kinnitage seade enne hoiustamist või transportimist.
- Hoiustage kettsaagi ja kütust hea ventilatsiooniga kohas, kus kütuseaurud ei puutu kokku sädemete või lahtise leegiga, mis tulenevad kuumaveekatlast, elektrimootoritest või -lülititest, ahjust jms.
- Hoiustage kettsaagi nii, et kõik kaitsekatted on paigal ja asendis, kus teravad esemed ei saaks tekitada vigastusi.
- Hoiustage kettsaagi lastele kättesaamatu kohas.

HOOAJALINE HOIUSTAMINE

Hooaja lõppedes või kui seadet ei kasutata vähemalt 30 päeva, valmistage kettsaag ette pikaajaliseks hoiustamiseks.

Enne kettsae hoiustamist tehke järgmist.

- Enne hoiustamist puhastage saag põhjalikult.
- Hoiustage puhtas ja kuivas kohas.
- Õlitage kergelt välised metallpinnad ja juhtplaat.
- Õlitage kett ja mähkige see tugeva paberi või lapi sisse.

TOITESÜSTEEM

Kütuse stabilisaatorit võib kasutada säilitamise ajal kütuse vaigustumise vältimiseks. Segage stabilisaatorit bensiini hulka paagis või bensiinkanistris.

Pidage kinni stabilisaatori pakendil olevast

seguvahekorrast. Laske mootoril pärast stabilisaatori lisamist vähemalt 5 minutit töötada.

MOOTOR

- Eemaldage süüteküünal ja valage läbi süüteküünala ava 1 teelusikatäis 2-taktilise mootori õli. Õli hajutamiseks tõmmake käivitusnööri aeglaselt 8–10 korda.
- Asendage süüteküünal uue soovitatud tüüpi ja kuumusvahemikuga süüteküünalaga.
- Puhastage õhufilter.
- Kontrollige kogu seadet, et kõik kruvid, mutrid ja poldid oleksid korralikult kinni. Vahetage välja kõik kahjustatud, kulunud või katkised osad.
- Järgmise hooaja alguses kasutage ainult värsket kütust, millel on õige bensiini ja õli suhe.

MUUD TÖÖD

- Ärge hoidke bensiini alles järgmiseks hooajaks.
- Kui kütusekanister hakkab roostetama, vahetage kanister uue vastu.

TEHNILISED ANDMED

TEHNILISED ANDMED

CS42 STE (SASA242MC)

Mootor

Silindrimaht, cm ³	42
Käigu pikkus, mm	321
Pöörlemiskiirus tühikäigul, p/min	2800–3200
Võimsus, kW	1,5/9000

Süütesüsteem

Süüteküünlal	Husqvarna HQT-1 •
Elektroodide vahe, mm	0,5

Kütuse-/määrimissüsteem

Kütusepaagi maht, cm ³	300
Õlipumba tootlikkus 9000 p/min korral, ml/min	4–8
Õlipaagi maht, cm ³	200
Õlipumba tüüp	Automaatne

Mass

Kettsae mass juhtplaadita, ketita ja tühjade paakidega	4,9 kg
--	--------

Müratasemed (vt 1. märkust)

Helitugevuse tase, dB(A)	109
Müravõimsustase, garanteeritud L _{WA} dB(A) – Euroopa	115

Müratasemed (vt 2. märkust)

Ekvivalentne helirõhutase kasutaja kõrva juures, dB(A)	98,7
--	------

Ekvivalentsed vibratsioonitasemed, a hveq (vt 3. märkust)

Esikäepide, m/s ²	5,22
Tagumine käepide, m/s ²	6,24

Kett/juhtplaat

Juhtplaadi standardpikkus	35 cm (14"), 40 cm (16"), 45 cm (18")
Soovitav juhtplaadi pikkus	35 cm (14"), 40 cm (16"), 45 cm (18")
Kasutatav juhtplaadi pikkus	34 cm, 39 cm, 44 cm
Ketisamm	9,52 mm (3/8")
Veolülide paksus	1,3 mm
Veoratta tüüp/hammaste arv	Spur/7
Ketikiirus max võimsusel, m/s	20

1. märkus. Müraemissioon ümbritsevasse keskkonda, mõõdetud helivõimsuse tasemena (L_{WA}) vastavalt EÜ direktiivile 2000/14/EÜ.

2. märkus. ISO 22868 järgi arvutatakse helirõhutase ekvivalent erinevate helirõhutasete kaalutud dünaamilise energia summana erinevates töötingimustes. Helirõhutase ekvivalendi statistilise tüüplevi standardhälve on 1 dB(A).

3. märkus. ISO 22867 järgi arvutatakse ekvivalentne vibratsioonitase vibratsioonitasemete kaalutud dünaamilise energia summana eri töötingimustel. Ekvivalentse vibratsioonitase kohta toodud andmete tüüpiline statistiline dispersioon (standardhälve) on 1 m/s².

JUHTPLAADI JA SAEKETI KOMBINATSIOONID

Järgmised lõikeosad on heaks kiidetud kasutamiseks selles juhendis käsitletud mudelitel.

Juhtplaat				Saekest	
Pikkus	Ketisamm	Veolülide paksus	Maksimaalne tähiku hammaste arv.	Tüüp	Veolülid (arv)
35 cm	3/8 tolli	1,3 mm	9T	UC83G / H37 / 91PX	52
40 cm (16")	3/8 tolli	1,3 mm	9T	UC83G / H37 / 91PX	56
45 cm (18")	3/8 tolli	1,3 mm	9T	UC83G / H37 / 91PX	62

SIMBOLI

<p>lerīce var būt bīstama! Neuzmanīga vai nepareiza lietošana var izraisīt nopietnus ievainojumus.</p>	
<p>Lūdzu, rūpīgi izlasiet šo lietotāja rokasgrāmatu un pārliecinieties, vai pirms iekārtas lietošanas esat izpratis visus norādījumus.</p>	
<p>Vienmēr izmantojiet:</p> <ul style="list-style-type: none"> • acu aizsargus, piemēram, nesvīstošas, vēdināmas aizsargbrilles vai sejas aizsegu; • apstiprinātu drošības ķiveri; • skaņas izolētājus (ausu aizbāzņus vai trokšņu slāpētājus), lai aizsargātu dzirdi. 	
<p>Nedarbiniet ķēdes zāģi, turot to tikai vienā rokā.</p>	
<p>Lai darbinātu ķēdes zāģi, tas ir jātur abās rokās.</p>	
<p>Neļaujiet vadotnes galam saskarties ar citiem objektiem.</p>	
<p>Aprēķinātā maksimālā atsitiena vērtība.</p>	
<p>Svērtais skaņas spiediena līmenis 7,5 metru (25 pēdu) augstumā atbilstoši Austrālijas JDV 2008. gada direktīvai "Vides darbību aizsardzība (trokšņu kontrole)". Šie dati ir norādīti uz uzlīmes.</p>	
<p>Trokšņu emisijas līmenis atbilstoši Eiropas Kopienas direktīvai. Šie dati ir norādīti sadaļā TEHNISKIE DATI un uz uzlīmes.</p>	

Šis izstrādājums atbilst spēkā esošajām EK direktīvām.	
Šis izstrādājums atbilst spēkā esošajām EAC direktīvām.	
Šis izstrādājums atbilst Austrālijas elektromagnētiskās saderības (EMC) noteikumiem.	
Izmantojiet bezsvina benzīnu un divtaktu dzinēja eļļu, kas piejaukta 2% proporcijā (50:1).	
Benzīna un eļļas proporcija: 50:1.	50:1
Nelietojiet jaukto degvielu E15 vai E85.	
Ķēdes eļļas uzpilde.	
Lai apturētu dzinēju, izslēdziet aizdedzi, izmantojot apturēšanas slēdzi.	
Korpuss.	
Ķēdes bremzes atbloķēšana.	
Ķēdes bremzes bloķēšana.	
Ķēdes bremze: • nebloķēta (pa kreisi); • bloķēta (pa labi).	
Ķēdes griešanās virziens.	

IEKĀRTAS IEPAZĪŠANA

PIRMS KĒDES ZĀGA LIETOŠANAS IZLASIET ŠO INSTRUKCIJU ROKASGRĀMATU UN DROŠĪBAS NOTEIKUMUS. Saīdziniet attēlus ar savu iekārtu, lai uzzinātu, kur atrodas dažādi vadības un regulēšanas elementi. Saglabājiet šo rokasgrāmatu turpmākām uzziņām.

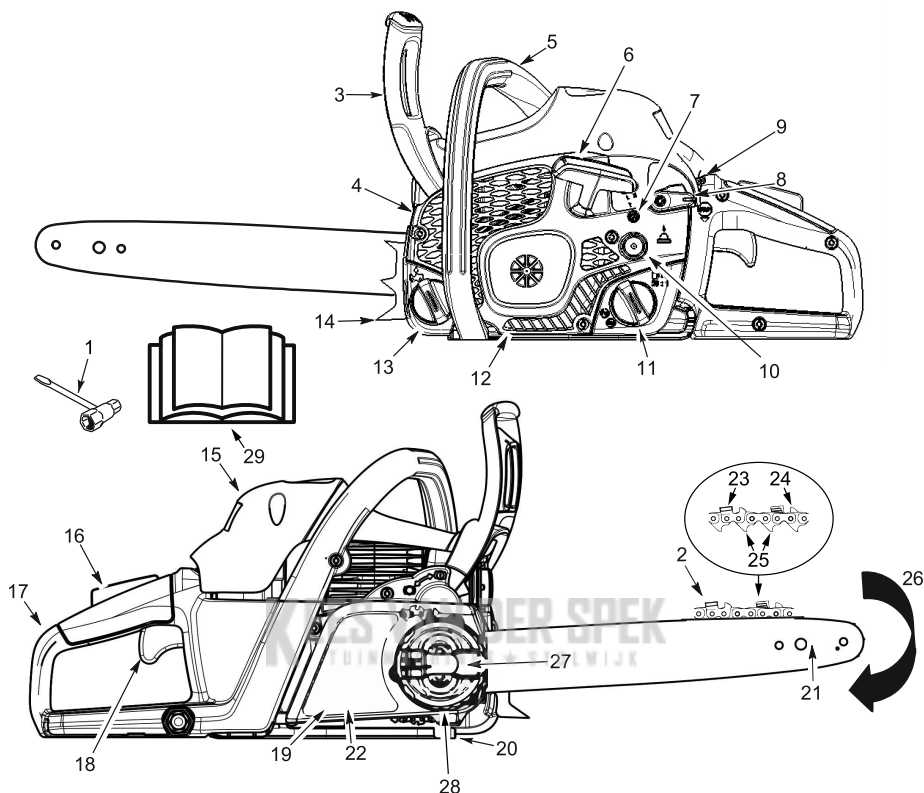

PIEZĪME. Izstrādājuma izskats var atšķirties no attēlā redzamā.

1. Kombinētais rīks	11. Degvielas maisījuma uzpildes vāciņš	20. Kēdes pārtvērējs
2. Zāga ķēde	12. Startera korpuss	21. Virzītājsliede
3. Drošības svira	13. Sliedes un ķēdes eļļas uzpildes vāciņš	22. Kēdes bremze
4. Trokšņu slāpētājs	14. Amortizatora ķītis	23. Griezņi
5. Priekšējais rokturis	15. Cilindra vāks	24. Dzinēja mērs
6. Startera aukla	16. Droseles blokators	25. Dzinējposmi
7. Tukšgaitas ātrums skrūve	17. Aizmugurējais rokturis	26. Kēdes kustības virziens
8. Iedarbināšanas svira	18. Droseles mēlīte	27. Virzītājsliedes savilcēja poga
9. Slēdzis ON/STOP (ieslēgt/apturēt)	19. Sajūga vāks	28. Kēdes spriegojuma gredzens
10. Starta (gaisa caurplūdes) pūslītis		29. Rokasgrāmata

DROŠĪBA

⚠ BRĪDINĀJUMS! Vienmēr atvienojiet aizdedzes sveces vadu un novietojiet to vietā, kur tas nevar saskarties ar aizdedzes sveci, lai izvairītos no nejaušas iedarbināšanas, kad iekārta tiek uzstādīta, transportēta, regulēta vai labota, izņemot gadījumus, kad tiek veikta karburatora regulēšana.

IEVADS

Kēdes zāģis ir koka zāģēšanas rīks, kas darbojas ar lielu ātrumu. Lai mazinātu negadījumu risku, ievērojiet īpašos piesardzības norādījumus.

Ja neievērosiet visus drošības noteikumus un neveiksiet drošības pasākumus, varat gūt nopietnas traumas.

Situācijās, kuras nav aprakstītas šajā rokasgrāmatā, rīkojieties piesardzīgi un pieņemiet pārdomātus lēmumus. Ja nepieciešama palīdzība, sazinieties ar pilnvaroto servisa pārstāvi vai zvaniet klientu atbalsta dienestam.

LAICĪGA PLĀNOŠANA

- Pirms šīs iekārtas lietošanas rūpīgi izlasiet šo rokasgrāmatu, līdz pilnībā izprotat un spējat ievērot drošības noteikumus, drošības pasākumus un ekspluatācijas instrukcijas.
- Atļaujiet zāģi izmantot tikai pieaugušām personām, kuras izprot un spēj ievērot drošības noteikumus, drošības pasākumus un ekspluatācijas instrukcijas, kas ir norādītas šajā rokasgrāmatā.
- Izmantojiet aizsargaprīkojumu. Vienmēr valkājiet aizsargapavus ar tērauda purngaliem un neslīdošām zolēm, cieši piegulošu apģērbu, drošības uzlikas, izturīgus, neslīdošus cimdus, acu aizsargus, piemēram nesvīstošas, vēdināmas aizsargbrilles vai sejas aizsargu, apstiprinātu drošības ķiveri, skaņas izolētājus (ausu aizbāžņus vai trokšņa slāpētājus), lai aizsargātu dzirdi. Lietotājiem, kuri iekārta izmanto regulāri, periodiski jāpārbauda dzirde, jo kēdes zāģa radītais troksnis var to bojāt. Nostipriniet matus virs pleciem.



- Dzinēja darbības laikā netuviniet ķermeņa daļas kēdei.
- Bērniem, tuvumā esošām personām un dzīvniekiem jāatrodas vismaz 10 metru attālumā no darba vietas. Neļaujiet tuvumā atrasties citiem cilvēkiem vai dzīvniekiem, kad iedarbināt un lietojat zāģi.
- Nedarbiniet un nerīkojieties ar kēdes zāģi, ja esat noguris, slims vai satraukts, kā arī tad, ja esat alkohola, narkotisko vielu vai medikamentu ietekmē. Jums ir jābūt labā fiziskā formā un modram. Darbs ar kēdes zāģi ir fiziski nogurdinošs. Ja jums ir veselības problēmas, kuras fiziski nogurdinošs darbs var saasināt, pirms kēdes zāģa lietošanas konsultējieties ar ārstu.

- Rūpīgi izplānojiet zāģēšanas darbības. Sāciet zāģēšanu tikai tad, ja jūsu darba vieta ir brīva, jums ir drošs atbaltis zem kājām un iepļānots atkāpšanās ceļš (ja zāģējat kokus).

ZĀĢA DARBINĀŠANA

- Nedarbiniet kēdes zāģi, turot to vienā rokā. Ja iekārta tiek darbināta, turot to vienā rokā, lietotājs, palīgi, tuvumā esošās personas vai dažādas iepriekš norādītās personas var gūt nopietnas traumas. Kēdes zāģi ir paredzēti lietot, turot to ar abām rokām.
- Darbiniet kēdes zāģi tikai ārpus telpām, kur ir laba gaisa kustība.
- Nedarbiniet kēdes zāģi, stāvot uz pieslienamajām kāpnēm vai esot kokā.



- Iedarbinot dzinēju, pārliecinieties, vai kēde nesaskaras ar citiem objektiem. Nekad nemēģiniet iedarbināt zāģi, kad vadotne atrodas griezuma vietā.
- Zāģēšanas beigās nespiediet zāģi. Šādā gadījumā zāģēšanas beigās varat zaudēt kontroli pār iekārta.
- Pirms zāģa nolikšanas malā izslēdziet dzinēju.
- Nedarbiniet bojātu, nepareizi noregulētu vai nepilnīgi vai nedroši samontētu kēdes zāģi. Vienmēr nekavējoties nomainiet vadotni, rokas aizsargu vai kēdes bremzi, ja tā ir bojāta, salauzta vai citā veidā noņemta.
- Vibrācijas, ko rada ilglaicīga ar degvielu darbinātu rokas instrumentu izmantošana, cilvēkiem ar noslieci uz asinsrites traucējumiem vai pietūkumiem var izraisīt asinsvadu vai nervu bojājumus pirkstos, rokās un locītavās. Ilglaicīga izmantošana aukstā laikā var radīt asinsrites traucējumus arī cilvēkiem ar labu veselību. Ja rodas tādi simptomi kā nejutīgums, sāpes, spēka zudums, ādas krāsas vai virsmas izmaiņas, kā arī nejutīgums pirkstos, rokās vai locītavās, pārtrauciet šīs ierīces izmantošanu un sazinieties ar ārstu. Pretvibrācijas sistēma negarantē pilnīgu izvairīšanos no šīm problēmām. Lietotājiem, kas izmanto elektroinstrumentus bieži un regulāri, jāpievērš uzmanība savam veselības stāvoklim un šī darbarīka stāvoklim.
- Ja dzinējs ir apturēts, pārmēsājiet kēdes zāģi, turot slāpētāju virzienā projām no sevis. Vadotnei un kēdei ir jābūt vērstai uz aizmuguri, un to ir ieteicams pārklāt ar pārsegu.



ZĀGA APKOPE

- Kēdes zāga apkope jāveic pie kvalificēta apkopes sniedzēja. Tas neattiecas uz darbībām, kuras uzskaitītas šīs rokasgrāmatas apkopes sadaļā. Piemēram, ja sajūga apkopes laikā spararata noņemšanai vai fiksēšanai tiek izmantoti nepareizi rīki, var sabojāt spararata struktūru, un spararats tādēļ var eksplodēt.
- Pārlicinieties, vai pēc droseles mēlītes atļaišanas zāga ķēde pārstāj kustēties. Informāciju par karburatora regulēšanu skatiet sadaļā APKOPE.
- Nekādā gadījumā nemodificējiet zāgi.
- Rokuriem ir jābūt sausiem un tīriem, un uz tiem nedrīkst nokļūt eļļas vai degvielas maisījums.
- Degvielas un eļļas vāciņiem, skrūvēm un stiprinājumiem ir jābūt cieši nostiprinātiem.
- Izmantojiet tikai oriģinālos piederumus un daļas atbilstoši ieteikumiem.
- Konkrētos reģionos likumdošana nosaka, ka daudziem iekšdedzes dzinējiem ir jābūt aprīkoti ar pretdzirksteļu ekrānu. Ja lietojat ķēdes zāgi vietā, kur ir spēkā šādi noteikumi, jūs esat juridiski atbildīgs par šo daļu uzturēšanos darba kārtībā. Ja to neizdarīsiet, tas būs likuma pārkāpums. Skatiet nodaļā APKOPE sniegto informāciju par pretdzirksteļu ekrāna apkopi.

DARBĪBAS AR DEGVIELU

- Nesmēķējiet, kad rīkojaties ar degvielu vai darbināt zāgi.
- Vietā, kur tiek jaukta vai lieta degviela, nedrīkst atrasties dzirksteļu vai liesmu izraisītāji. Šajā vietā nedrīkst smēķēt, uzturēt atklātu liesmu vai veikt darbības, kuru dēļ var rasties dzirksteles. Pirms atkārtotas degvielas iepildes ļaujiet dzinējam atdzist.
- Uguns dzēšanas rīkiem nepieciešamības gadījumā vienmēr ir jābūt viegli pieejamiem.
- Degvielu sajauciet un ielejiet ārpus telpām uz brīvas virsmas. Glabājiet degvielu vēsā, sausā, labi ventilētā vietā. Visām ar degvielu saistītām darbībām izmantojiet apstiprinātu, marķētu tvertni. Pirms zāga iedarbināšanas noslaukiet izšļakstīto degvielu.
- Kad iedarbināt dzinēju, jums jāatrodas vismaz 3 metru (10 pēdu) attālumā no degvielas iepildes vietas.
- Izslēdziet dzinēju un ļaujiet zāģim atdzist vietā, kurā nav uzliesmojošu materiālu (sausu lapu, salmu, papīra utt.). Ļēni noņemiet degvielas tvertnes vāciņu un atkārtoti iepildiet degvielu iekārtā.
- Iekārtu un degvielu glabājiet vietā, kur degvielas izgarojumi nevar nokļūt saskarē ar dzirkstelēm vai atklātu liesmu no ūdens sildītājiem, elektriskajiem motoriem vai slēdzīem, krāsnīm utt.

INFORMĀCIJA PAR ATSITIENU

⚠ BRĪDINĀJUMS! Nepieļaujiet atsitienu, jo tas var radīt nopietnas traumas. Atsitiens ir vadotnes pēkšņa kustība uz aizmuguri, uz augšu vai uz priekšu, un tas ir iespējams gadījumā, ja zāga ķēde pie vadotnes augšējā gala saskaras ar kādu objektu, piemēram, ar balķi vai zaru, vai gadījumā, ja zars iespiež zāga ķēdi griezumā vietā. Varat zaudēt kontroli pār ķēdes zāgi arī tad, ja tas saskaras ar koksni esošu svešķermeni.

ROTĒJOŠAIS ATSITIENS

Ja kustībā esoša ķēde pie vadotnes augšējā gala saskaras ar kādu objektu, iespējams rotējošais atsitiens. Šīs saskares dēļ ķēde var ieurbties objektā, un ķēdes kustība var tikt īslaicīgi apturēta. Tādēļ notiek ātra, atgriezeniska reakcija — vadotne tiek pasista augšup un uz aizmuguri lietotāja virzienā.

IESPRŪŠANAS ATSITIENS

Ja koksne sakļaujas, kustībā esošā ķēde vadotnes augšpusē tiek iespiesta griezumā vietā un ķēdes kustība tiek spēji apturēta, iespējams iesprūšanas atsitiens. Šāda pēkšņa ķēdes kustības apturēšana zāģēšanā izmantoto ķēdes spēku novirza pretējā virzienā, attiecīgi zāga ķēde sāk griezties pretējā virzienā. Zāģis tiek virzīts tieši pret lietotāju.

IERAŪŠANA

Ja kustībā esoša ķēde saskaras ar svešķermeni griezumā vietā pie vadotnes apakšdaļas un zāga ķēdes kustība tiek spēji apturēta, iespējama ieraušana. Šādas pēkšņa apturēšanas dēļ zāģis tiek parauts uz priekšu un projām no lietotāja, tādējādi lietotājs var zaudēt kontroli pār zāgi.

ATSITIENA IESPĒJAS SAMAZINĀŠANA

- Apziniet situācijas, kurās var rasties atsitiens. Ja iegūsiet pamatzināšanas par atsitienu, tas nevarēs pārsteigt jūs nesagatavotu, kas ir bieži negadījumu iemesls.
- Neļaujiet kustībā esošai ķēdei saskarties ar kādu objektu, kas atrodas pie vadotnes gala.
- Darba vietā nedrīkst būt šķēršļi, piemēram, citi koki, zari, akmeņi, žogi, celmi utt. Novāciet visus šķēršļus, ar kuriem zāga ķēde varētu saskarties zāģēšanas laikā, vai izvairieties no tiem. Zara zāģēšanas laikā neļaujiet vadotnei saskarties ar zaru vai citiem tuvumā esošiem objektiem.
- Zāga ķēdei ir jābūt asai un pareizi nosprīgotai. Valģļa vai neasa ķēde var palielināt atsitienu iespēju. Ievērojiet ražotāja sniegtos ķēdes asināšanas un apkopes norādījumus. Regulāri pārbaudiet ķēdes spriegumu. To darot, dzinējam noteikti ir jābūt apturētām. Pēc ķēdes nosprīgošanas pārlicinieties, vai vadotnes uzgriežņi ir cieši pievilkti.
- Sāciet un veiciet zāģēšanu maksimālajā ātrumā. Ja ķēde nekustas maksimālajā ātrumā, atsitienu iespēja ir lielāka.
- Izmantojiet no plastmasas vai koka izgatavotus ķīļus. Nekad neizmantojiet metāla priekšmetus kā griezumā vietas ķīļus.
- Vienlaikus zāģējiet tikai vienu balķi.
- Īpaši uzmanīgi rīkojieties, ievadot zāgi iepriekš izveidotā griezumā.
- Nemēģiniet veikt zāģēšanu, sākot ar vadotnes galu (t.i., neveiciet ienirstošus griezienus).
- Uzmanieties, lai nenotiktu balķu pārvietošanās vai citas darbības, kuru dēļ griezumam var tikt saspiests vai uz ķēdes var uzkrīst kāds objekts.
- Negrieziat zāgi, sagarumošanas laikā izvelkot vadotni no apakšējā griezumā.
- Izmantojiet savam zāģim paredzētu vadotni ar samazinātu atsitienu un ķēdi ar mazu atsitienu.

KONTROLES SAGLABĀŠANA

- Kad dzinējs darbojas, stingri turiet zāgi ar abām rokām un neļaujiet tam izslīdēt. Stingrs tvēriens palīdzēs samazināt atsitienu un saglabāt kontroli. Ar kreisās rokas pirkstiem aptveriet priekšējo rokturi un novietojiet kreisās rokas īkšķi zem roktura. Ar labo roku pilnībā aptveriet aizmugurējo rokturi neatkarīgi no tā, vai ikdienā rīkojaties ar labo vai kreiso roku. Kreisajai rokai un elkonim ir jābūt taisnam.
- Novietojiet kreiso roku uz priekšējā roktura tā, lai veicot sagarumošanu, kreisā roka atrastos vienā līnijā ar labo roku uz aizmugurējā roktura. Neatkarīgi no zāģēšanas veida nemainiet labās un kreisās rokas pozīciju vietām.
- Stāviet vienmērīgi sadaliet savu svaru uz abām kājām.
- Stāviet netaudz pa kreisi no zāga tā, lai jūsu ķermenis neatrastos vienā līnijā ar ķēdi.
- Nepārcentieties. Jūs varat zaudēt līdzsvaru vai

kontroli pār zāģi.

- Neuzāģējiet objektus, kuri atrodas augstāk par plecu līniju. Šādā augstumā ir grūti kontrolēt zāģi.

ATSITIENA DROŠĪBAS IERĪCES

⚠ BRĪDINĀJUMS! Tālāk ir norādītas jūsu zāģa funkcijas, kas paredzētas atsitienu bīstamības mazināšanai, tomēr šīs funkcijas nevar pilnībā novērst bīstamu situāciju rašanos. Ja esat ķēdes zāģa lietotājs, nepaļaujieties tikai uz drošības ierīcēm. Lai nepieļautu atsitienu un citas darbības, kas var radīt nopietnas traumas, ir jāveic visi drošības pasākumi, kā arī jāievēro norādījumi un jāveic apkope, kas aprakstīta šajā rokasgrāmatā.

SAMAZINĀTA ATSITIENA VADOTNE

Samazināta atsitienu vadotnei ir maza rādiusa gals, kas samazina atsitienu bīstamās zonas laukumu vadotnes galā.

MAZA ATSITIENA ĶĒDE

Maza atsitienu ķēdei ir profilveida dziļummērs un aizsargsavienojums, kas novirza atsitienu spēku un ļauj zāģim pakāpeniski iekļūt koksnē.

PIEKŠĒJAIS ROKU AIZSARGS

Priekšējais roku aizsargs samazina iespēju, ka jūsu kreisā roka pieskarsies ķēdei gadījumā, ja jūsu roka nostīdēs no priekšējās roktura sliedes.

Priekšējā un aizmugurējā roktura novietojums nodrošina tādu attālumu starp rokām un pozīciju, kas atsitienu gadījumā palīdzēs noturēt līdzsvaru un kontrolēt zāģa šarnīra kustību uz aizmuguri lietotāja virzienā.

ĶĒDES BREMZE

Ķēdes bremze atsitienu gadījumā aptur ķēdes kustību.

PIEZĪME. Ir kļūdaini pieņemt, ka ķēdes bremze jūs aizsargās atsitienu gadījumā. Nepaļaujieties uz zāģi iebūvētajām ierīcēm. Lai nepieļautu atsitienu, lietojiet zāģi pareizi un uzmanīgi.

Ķēdes bremzes remontu var veikt tikai pilnvarots apkopes sniedzējs. Nogādājiet iekārtu iegādes vietā, ja to iegādājāties pie apkopes sniedzēja, vai pie tuvākā pilnvarotā galvenā apkopes sniedzēja.

MONTĀŽA

⚠ BRĪDINĀJUMS! Ja saņemat samontētu iekārtu, atkārtojiet visas darbības, lai pārliecinātos, vai zāģis ir pareizi samontēts un visi stiprinājumi ir droši nostiprināti. Kad darbojaties ar ķēdi, vienmēr valkājiet cimdus. Ķēde ir asa, un ar to var sagriezties pat tad, ja tā neatrodas kustībā.

PIEZĪME. Ja sajūga vāku nevar viegli noņemt no ķēdes zāģa, pārbaudiet, vai ķēdes bremze ir atbloķēta. Lai to paveiktu, velciet priekšējo roku aizsargu pēc iespējas tālāk priekšējā roktura virzienā.

SAJŪGA VĀKA NOŅEMŠANA

PIEZĪME. Lai noņemtu vai atkārtoti uzstādītu ķēdes zāģa sajūga vāku, ir jāatbloķē ķēdes bremze. Lai atbloķētu ķēdes bremzi, velciet priekšējo roku aizsargu pēc iespējas tālāk priekšējā roktura virzienā (sk. attēlu).

1. Pārbaudiet, vai ķēdes bremze atrodas atbloķētā pozīcijā; lai to paveiktu, pavelciet priekšējo roku aizsargu virzienā uz priekšējo rokturi.

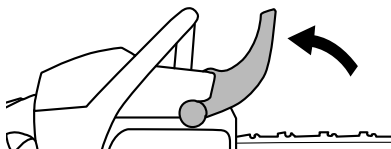

2. Atrūvējiet un pilnībā noņemiet virzītājsliedes savilcēja pogu, paceļot sviru un pagriežot to pretēji pulksteņrādītāja kustības virzienam.

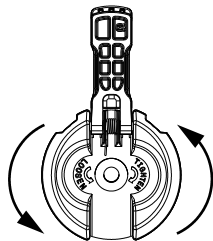

3. Noņemiet sajūga vāku.

4. Noņemiet piegādes plastmasas starpliņu (A), ja tāda ir.

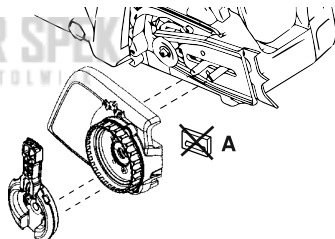

AMORTIZATORA ĶĪLA PIESTIPRINĀŠANA

(ja tas vēl nav piestiprināts)

Amortizatora ķīli var lietot kā šarnīru, kad veicat griezumus. Piestipriniet amortizatora ķīli ar divām skrūvēm, kā parādīts attēlā.

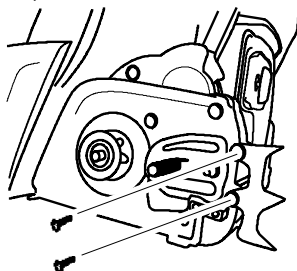

VIRZĪTĀJSLIEDĒS PIESTIPRINĀŠANA

(ja tā vēl nav piestiprināta)

Regulēšanas tapu un skrūves lieto, lai noregulētu ķēdes spriegojumu. Saliekot sliedi, ir ļoti svarīgi, lai regulēšanas tapa, kas novietota uz regulējošās skrūves, atrastos pretī caurumam sliedē. Griežot

skrūvi, regulēšanas tapa tiks virzīta augšup un lejup pa skrūvi. Pirms slīdes montāžas uz zāģa atrodiert regulēšanas tapu. Skatiet nākamo attēlu.

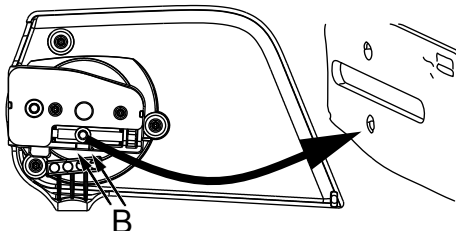

1. Grieziet sprieguma gredzenu, līdz regulēšanas tapa atrodas starp indikatora atzīmēm (B) uz sajūga vāka. Tādējādi regulēšanas tapa nokļūs tuvu pareizajai pozīcijai.
2. Bīdiet virzītājslēdi ar ķēdi uz slīdes bultskrūvēm, līdz tā atdurās pret sajūga cilindra ķēdes ratu. Griezējiem jābūt pavērstiem griešanās virzienā.

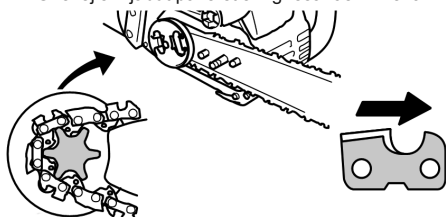

3. Pārbaudiet, vai ķēdes piedziņas posmi ir pareizi novietoti uz piedziņas zobrata un vai ķēde ir ievietota slīdes gropē.
4. Uzlieciet sajūga vāku un ievietojiet regulēšanas tapu slīdes izgriezumā.
5. Virzītājslēdes savilcēja pogu pievelciet tikai ar pirkstiem. Kad ķēde ir nospriegotā, virzītājslēdes savilcēja poga ir jāpievelk.

ĶĒDES SPRIEGOŠANA

(attiecas arī uz iekārtām, kurām ķēde jau ir uzstādīta)

⚠ BRĪDINĀJUMS! Ja darbināsiet zāģi ar vaļīgu ķēdi, tā var nokrist no vadotnes, līdz ar to lietotājs var gūt nopietnas traumas un/vai ķēde var tikt neatgriezeniski sabojāta. Ja ķēde nokrīt no vadotnes, pārbaudiet katru dzinējposmu un pārliecinieties, vai tie nav sabojāti. Bojāta ķēde ir jāremontē vai jānomaina.

Ķēdes spriegojums ir ļoti svarīgs. Lietošanas laikā ķēdes izstiepjas. Tas ir īpaši svarīgi pirmajās zāģa lietošanas reizēs. Pārbaudiet ķēdes spriegojumu pirms katras ķēdes zāģa iedarbināšanas.

Ja uzstādāt jaunu ķēdi, tās spriegojums ir bieži jāpārbauda, līdz ķēde iestrādājas.

Pareizi nospriegotā ķēde labi zāģē un tai ir garš darba mūžs.

SPRIEGUMA PĀRBAUDE

Lietojiet skrūvgriezi, lai pārvietotu ķēdi apkārt virzītājslēdei. Ja ķēde negriežas, tā ir savilkta pārāk cieši. Ja ķēde ir pārāk vaļīga, tā nokarāsies zem vadotnes.

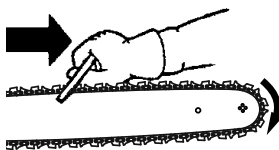

PIEZĪME. Ķēde ir pareizi nospriegotā, ja ķēdes svars neliek tai nokarāties zem vadotnes (kad ķēdes zāģis atrodas augšupvērstā pozīcijā), taču ķēde var brīvi griezties ap vadotni.

SPRIEGUMA REGULĒŠANA

1. Paceliet uz virzītājslēdes savilcēja poga esošo sviru un pagrieziet to, izdarot vienu apgriezti pretēji pulkstenrādītāja virzienam, lai atbrīvotu sajūga vāku.

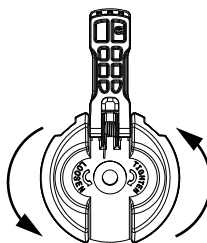

PIEZĪME. Regulējot ķēdes spriegojumu, virzītājslēdes savilcēja pogu pievelciet tikai ar pirkstiem. Mēģinot nospriegot ķēdi, kad virzītājslēdes savilcēja poga ir cieši pievilktā, varat sabojāt ierīci.

2. Pagrieziet regulēšanas gredzenu pulkstenrādītāja kustības virzienā, līdz ķēde cieši piekļaujas virzītājslēdes apakšai.

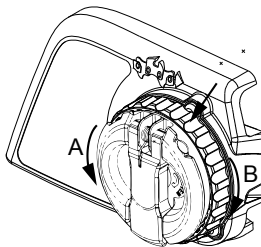

A = pretēji pulkstenrādītāja kustības virzienam (atskrūvēt)

B = pulkstenrādītāja kustības virzienā (pievilkt)

3. Pagrieziet virzītājslēdes savilcēja poga sviru sākotnējā pozīcijā.

⚠ BRĪDINĀJUMS! Ja virzītājslēdes savilcēja poga svira nav pagriezta sākotnējā pozīcijā, varat gūt nopietnas traumas vai sabojāt ķēdes zāģi.

DEGVIELAS LIETOŠANA

DZINĒJA UZPILDE AR DEGVIELU

⚠ BRĪDINĀJUMS! Pirms degvielas uzpildes lēni noņemiet degvielas tvertnes vāciņu.

SVARĪGI! Šo aprīkojumu ir paredzēts darbināt ar bezsvina benzīnu, kura oktānskaitlis ir vismaz 90 (ROM). Etanola saturs benzīnā nedrīkst pārsniegt 10% no tilpuma (E-10). Pirms izmantošanas benzīns jāsapauca ar kvalitatīvu, sintētisku, 2 ciklu gaisa dzesēšanas dzinēja eļļu, kas paredzēta sajaukšanai attiecībā 50:1.

NELIETOJIET automašīnu eļļu vai kuģu eļļu. Šīs eļļas radīs dzinēja bojājumus. Maisot degvielu, skatiet norādījumus, kas ir uzdrukāti uz eļļas tvertnes. Tiklīdz eļļa ir pievienota benzīnam, nekavējoties sakratiet tvertni, lai degviela pilnībā sajauktos. Vienmēr izlasiet un ievērojiet drošības noteikumus, kas attiecas uz degvielu, pirms pievienojat degvielu savai iekārtai. Iegādājieties tādu degvielas daudzumu, ko varat patērēt 30 dienu laikā, lai degviela vienmēr būtu svaiga.

UZMANĪBU! Nelietojiet tīru benzīnu bez eļļas piejaukuma. Šādas degvielas lietošana neatgriezeniski sabojās dzinēju un atceļ ierobežoto garantiju. Neizmantojiet citu degvielu, piemēram, etanola maisījumus, kuru tilpumā ir vairāk par 10% etanola (E-15, E-85), vai degvielu ar metanola piemaisījumu. Citas degvielas izmantošana var izraisīt nopietnas dzinēja veiktspējas un izturības problēmas.

Benzīns, litros	Divtaktu eļļa, litros
5	0,10
10	0,20
15	0,30
20	0,40

VADOTNE UN KĒDES EĻĻOŠANA

Vadotne un ķēde ir pastāvīgi jāeļļo. Eļļošanu nodrošina automātiskā eļļošanas sistēma. Lai tā darbotos pareizi, eļļas tvertnei ir jābūt uzpildītai. Eļļas trūkums ātri sabojās vadotni un ķēdi.

Pārāk mazs eļļas daudzums izraisīs pārkaršanu, par to liecina ķēdes dūmošana un/vai vadotnes izbalošana. Ļoti aukstā laikā eļļa sabiezēs. Šādā gadījumā sliede un ķēdes eļļa ir jāsašķidrina ar nelielu daudzumu (5–10%) 1. dīzeļdegvielas vai petrolejas. Vadotnes un ķēdes eļļai ir jāplūst brīvi, lai eļļas sistēma varētu sūknēt pietiekami daudz eļļas.

Ir ieteicams lietot vadotnes un ķēdes eļļu, lai aizsargātu iekārtu pret pārmērīgu nodilumu, ko rada karstums un berze. Ja vadotnes un ķēdes eļļa nav pieejama, izmantojiet kvalitatīvu SAE 30 markas eļļu.

- Neizmantojiet lietotu eļļu vadotnes un ķēdes eļļošanai.
- Pirms eļļas tvertnes vāciņa noņemšanas vienmēr izslēdziet dzinēju.

IEDARBINĀŠANA UN APSTĀDINĀŠANA

PĀRBAUDE PIRMS DARBA

Pirms ierīces iedarbināšanas katru reizi veiciet šādas pārbaudes:

- pārbaudiet degvielas maisījuma līmeni;
- pārbaudiet, vai vadotne ir ieeļļota;
- pārbaudiet ķēdes asumu;

PIEZĪME. Ķēdes asināšana ir sarežģīts uzdevums, kura veikšanai nepieciešami speciāli instrumenti. Ķēdes asināšanu ieteicams uzticēt profesionālam ķēdes asinātājam.

- pārbaudiet ķēdes spriegojumu;
- pārbaudiet un notīriet virzītājsliedi;
- pārbaudiet, vai zāģa daļas nav bojātas;
- pārbaudiet, vai vāciņi nav vaļīgi;
- pārbaudiet, vai fiksatori nav vaļīgi;
- pārbaudiet, vai daļas nav vaļīgas;
- pārbaudiet, vai nav notikusi degvielas vai eļļas noplūde.

PIEZĪME. Pēc dzinēja darbības apturēšanas var parādīties neliels daudzums eļļas. Tas neliecina par eļļas tvertnes noplūdi.

IEDARBINĀŠANAS POZĪCIJA

1. Nolieciet ķēdes zāģi uz līdzenas virsmas. Griešanas ierīce nedrīkst saskarties ar zemi. Pārbaudiet, vai ķēde var netraucēti griezties.
2. Bloķējiet ķēdes bremzi, pabīdot uz priekšu priekšējo roku aizsargu.
3. Novietojiet kreiso plaukstu uz roktura, bet labo — uz startera auklas. Ielieciet labo pēdu aizmugurējā rokturī, lai stabilizētu ķēdes zāģi.
4. Izpildiet norādījumus par iedarbināšanu.



AUKSTA DZINĒJA IEDARBINĀŠANA

Izpildiet šos norādījumus, lai iedarbinātu ķēdes zāģi. Uz ķēdes zāģa ir uzlīme ar norādījumiem par iedarbināšanu, kas līdzīga tālāk redzamajai:



 Pirms iedarbināšanas pārbaudiet, vai ķēdes bremze ir bloķēta.

 10X
 $<4^{\circ}\text{C}=15\text{X}$
Piespiediet degvielas sūkni (atgaisošanas sūkni) 10 reizes. Ja degviela nav redzama, piespiediet degvielas sūkni (atgaisošanas sūkni) vēl 10 reizes.

Piezīme. Ja āra temperatūra nepārsniedz 4°C , nospiediet 15 reizes.

 Atbloķējiet, pēc tam zilo iedarbināšanas sviru pārvietojiet augšējā pozīcijā (START).

Ar labo roku strauji paraujiet startera auklu, līdz ierīce tiek iedarbināta vai ne vairāk kā 6 reizes.

 Piezīme. Ja ierīce netiek iedarbināta pēc 6 rāvieniem, atkārtojiet procedūru auksta dzinēja iedarbināšanai.

SVARĪGI! Neizvelciet startera auklu līdz galam, jo tā var saplīst. Neļaujiet startera auklai strauji ierītināties atpakaļ vietā. Turiet rokturi un ļaujiet auklai lēni ierītināties atpakaļ vietā.

 Darbiniet dzinēju 30 sekundes.

 Pirms ieslēdzat pilnu jaudu, pavelciet priekšējo roku aizsargu virzienā uz priekšējo rokturi. Ķēdes bremze tagad ir atbrīvota.

Lai iestatītu normālus brīvgaits apgriezienus, saspiediet droseles mēlīti 10 sekundes un pēc tam atbrīvojiet to. Ķēdes zāģis ir gatavs lietošanai.

⚠ BRĪDINĀJUMS! Kad dzinējs darbojas brīvgaītā, ķēde nedrīkst kustēties. Ja ķēde kustas tukšgaitas ātrumā, skatiet sadaļā **APKOPE** sniegto informāciju par karburatora regulēšanu.

⚠ BRĪDINĀJUMS! Nepieskarieties slāpētājam. Karsts slāpētājs var radīt smagus apdegumus.

⚠ BRĪDINĀJUMS! Nemēģiniet iedarbināt zāģi, veicot straujas kustības uz priekšu vai leju. Šādā gadījumā lietotājs var gūt nopietnas traumas, jo zaudē kontroli pār ķēdes zāģi.

SILTA DZINĒJA IEDARBINĀŠANA



	Pirms iedarbināšanas pārbaudiet, vai ķēdes bremze ir bloķēta.
 10X $<4^{\circ}\text{C}=15\text{X}$	Piespiediet degvielas sūkni (atgaisošanas sūkni) 10 reizes.
	Zilo iedarbināšanas sviru pārvietojiet augšējā pozīcijā (START).
	Zilo iedarbināšanas sviru pārvietojiet apakšējā pozīcijā (RUN).
	Ar labo roku strauji paraujiet startera auklu, līdz ierīce tiek iedarbināta vai ne vairāk kā 6 reizes.
	Pirms ieslēdzat pilnu jaudu, pavelciet priekšējo roku aizsargu virzienā uz priekšējo rokturi. Ķēdes bremze tagad ir atbrīvota.
Lai iestatītu normālus brīvgaits apgriezienus, saspiediet droseles mēlīti 10 sekundes un pēc tam atbrīvojiet to. Ķēdes zāģis ir gatavs lietošanai.	

APGRŪTINĀTA IEDARBINĀŠANA

(vai pārplūdināta dzinēja iedarbināšana)

PIEZĪME. Ja zāģis nesāk darboties, degviela var būt pārāk karsta.

PIEZĪME. Silta laikā vienmēr lietojiet jaunu degvielu un samaziniet darba laiku.

1. Novietojiet zāģi vēsā vietā, neturiet to saules gaismā.
2. Ļaujiet zāģim atdzist vismaz 20 minūtes.
3. 10–15 sekundes atkārtoti nospiediet degvielas sūkni.
4. Izpildiet auksta dzinēja iedarbināšanas darbības.

APTURĒŠANA

Lai apturētu dzinēju, nospiediet slēdzi STOP (Apturēt) uz leju.

⚠ BRĪDINĀJUMS! Lai izvairītos no nejausas iedarbināšanas, kad iekārta tiek atstāta bez uzraudzības, aizdedzes sveces uzgals noteikti ir jānoņem no aizdedzes sveces.

ĶĒDES BREMZE

⚠ BRĪDINĀJUMS! Ja bremžu stīpa ir nolietota, ķēdes bremzes iedarbināšanas gadījumā tā var salūzt. Ja bremžu stīpa salūzīs, ķēdes bremze neapturēs ķēdes kustību. Ja jebkuras ķēdes bremzes daļas biežums ir mazāks par 0,5 mm (0,020 collām), ķēdes bremze ir jāmaina. Nomaina jāveic pilnvarotam apkopes sniedzējam. Ķēdes bremzes remontu var veikt tikai pilnvarots apkopes sniedzējs.

Nogādājiet iekārtu iegādes vietā, ja to iegādājāties pie apkopes sniedzēja, vai pie tuvākā pilnvarotā gaivenā apkopes sniedzēja.

Šis zāģis ir aprīkots ar ķēdes bremzi. Šī bremze atsitiena gadījumā aptur ķēdes kustību.

Ķēdes bremze, kura darbojas pēc inerces principa, tiek bloķēta, ja priekšējais roku aizsargs tiek virzīts uz priekšu manuāli (ar roku) vai automātiski (straujas kustības gadījumā).

Ja bremze jau ir bloķēta, to var atbloķēt, velkot priekšējo roku aizsargu pēc iespējas tālāk priekšējā roktura virzienā.

Lai veiktu zāģēšanu, ķēdes bremze ir jāatbloķē.

BREMŽU FUNKCIJAS VADĪBA

PIEZĪME. Pārbaudiet ķēdes bremzi vairākas reizes dienā. Šo darbību veikšanas laikā dzinējam ir jābūt iedarbinātam.

Šis ir vienīgais gadījums, kad atļauts uz zemes novietot zāģi ar iedarbinātu dzinēju.

Novietojiet zāģi uz līdzenas zemes. Ar labo roku satveriet aizmugurējo rokturi un ar kreiso roku satveriet priekšējo rokturi. Pilnībā atveriet droseļi, nospiežot droseles mēlīti līdž galam. Aktivizējiet ķēdes bremzi, pagriežot kreisās plaukstas pamatni pret rokas aizsargu. Neatļaidiet priekšējo rokturi. Ķēdes kustībai ir nekavējoties jāapstājas.

INERCES AKTIVIZĒŠANAS FUNKCIJAS KONTROLES PĀRBAUDE

⚠ BRĪDINĀJUMS! Veicot tālāk aprakstīto procedūru, dzinējam ir jābūt izslēgtam.

1. Ar labo roku satveriet aizmugurējo rokturi un ar kreiso roku satveriet priekšējo rokturi.
2. Turiet ķēdes zāģi aptuveni 40–45 centimetrus (16–18 collas) virs celma vai citas koka virsmas.
3. Atļaidiet priekšējo rokturi un izmantojiet zāģa svaru, lai jautu virzītājsliedes galam virzīties uz priekšu un saskarties ar celmu. Kad sliedes gals saskaras ar celmu, vajadzētu tikt aktivizētām bremzēm.

DARBA METODES

ZĀĢĒŠANAS TREIŅŠ

Izmantojiet tālāk aprakstītās metodes, lai sazāģētu vairākus nelielus baļķus un tādējādi pierastu lietot zāģi pirms apjomīga zāģēšanas darba.

- Vispirms nospiediet droseles mēlīti un nogaidiet, līdz dzinējs sāk darboties ar maksimālo ātrumu.
- Sāciet zāģēt, turot zāģa korpusu pret baļķi.
- Visu zāģēšanas laiku dzinējam ir jādarbojas ar maksimālo ātrumu.
- Ļaujiet ķēdei veikt zāģēšanas darbības. Viegli spiediet zāģi uz leju. Ja zāģēsiet ar varu, varat sabojāt vadotni, ķēdi vai dzinēju.
- Atļaidiet droseles mēlīti uzreiz pēc zāģēšanas beigām un ļaujiet dzinējam darboties brīvgaitā. Ja darbināsiet zāģi ar pilnībā atvērtu droseļi, neveiciet zāģēšanu, ķēde, vadotne un dzinējs var nodilt. Dzinēju ar pilnībā atvērtu droseļi ir ieteicams darbināt ne ilgāk par 30 sekundēm.
- Lai zāģēšanas beigās nezaudētu kontroli pār zāģi, nespiediet to.
- Zāģēšanas beigās izslēdziet dzinēju un tikai pēc tam nolieciet zāģi.

KOKA NOZĀĢĒŠANA PLĀNOŠANA

⚠ BRĪDINĀJUMS! Pārbaudiet, vai kokam nav salauzti vai nokaltuši zari, kuri zāģēšanas laikā varētu nokrist un radīt nopietnas traumas. Neveiciet zāģēšanu ēku vai elektrības vadu tuvumā, ja nezināt, kurā virzienā koks kritīs. Neveiciet zāģēšanu naktī, jo šādos apstākļos ir sliktā redzamība, kā arī sliktos laika apstākļos, piemēram, lietus, sniega, stipra vēja u.c. apstākļos. Ja koks saskaras ar komunālo pakalpojumu līniju, nekavējoties informējiet komunālo pakalpojumu sniedzēju.

Rūpīgi izplānojiet zāģēšanas darbības.

Atbrīvojiet darba vietu. Vietai ar koku jābūt brīvai, lai jums būtu drošs atbalsts zem kājām.

Ķēdes zāģa lietotājam ir jāstāv nogāzes augšpusē, jo pēc nozāģēšanas koks var rīpot vai slīdēt lejup no nogāzes.

Nosakiet apkārtējās vides apstākļus, kuru iespaidā koks var krist noteiktā virzienā.

Tālāk norādīti apkārtējās vides apstākļi, kuru iespaidā koks var krist noteiktā virzienā.

- Vēja virziens un ātrums.
- Koka liekums. Koka liekumu var būt grūti novērtēt, ja tas aug uz nelīdzenas vai slīpas virsmas. Nosakiet koka liekuma virzienu, izmantojot svērteni vai līmeņrādi.
- Palielināts svars un zari vienā pusē.
- Apkārtējie koki un šķēršļi.

Pārbaudiet, vai koks nav bojāts un sapuvis. Ja stumbrs ir sapuvis, tas var pārlūzt un krist lietotāja virzienā. Pārbaudiet, vai kokam nav salauzti vai nokaltuši zari, kuri zāģēšanas laikā varētu nokrist uz jums.

Pārliecinieties, vai apkārt ir pietiekami daudz brīvas vietas, kur kokam nokrist. Darba vietā tuvākajai personai vai citam objektam jāatrodas tādā attālumā, kas atbilst 2,5 koku garumam. Dzinēja radītā troksņa dēļ jūs varat nedzirdēt brīdinājuma saucieni.

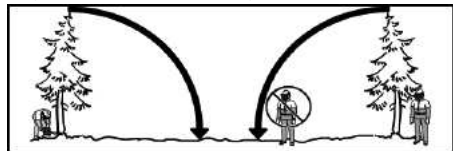

Vietās, kur kokā paredzēts veidot griezumus, noņemiet neītrumus, akmeņus, vaļīgu koksni, naglas, skavas un vadus.

Izplānojiēt skaidru atkāpšanās ceļu uz aizmuguri un pa diagonāli no vietas, kur kritīs koks. Tālākajā diagrammā skatiet bīstamo zonu (1), atkāpšanās ceļu (2) un krišanas virzienu (3).

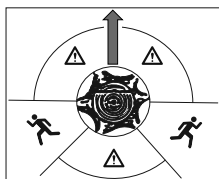

IECIRTUMA METODE

Iecirtuma metodi izmanto, lai nozāgētu lielus kokus. Koka sātā vajadzīgajā krišanas virzienā tiek izveidots iecirtums. Pēc tam koka pretējā pusē tiek izveidots iezāģējums, un koks pēc zāģēšanas parasti iekrīt iecirtumā.

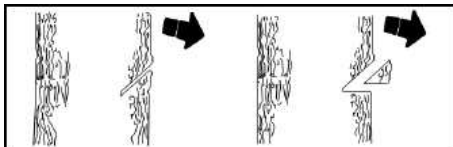

PIEZĪME. Ja kokam ir lielas saknes ribas, pirms iecirtuma veidošanas noņemiet tās. Ja vēlaties noņemt saknes ribas, izmantojot zāģi, neļaujiet zāģa ķēdei saskarties ar zemi, lai ķēde netiktu notru^{10X1}.

Lai izveidotu iecirtumu, vispirms iezāģējiēt iecirtuma augšējo daļu. Iezāģējiēt dziļumā, kas atbilst 1/3 no koka diametra. Pēc tam iezāģējiēt iecirtuma apakšējo daļu un pabeidziet iecirtumu. Kad iecirtums ir izveidots, izņemiet koksnes gabalu no koka.

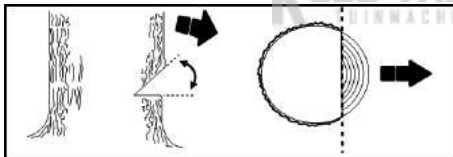

Pēc koksnes gabala izņemšanas no iecirtuma veiciet iezāģējumu kokā iecirtumam pretējā pusē. Lai to paveiktu, iegrieziet aptuveni 5 centimetru (2 collu) augstumā virs iecirtuma centra. Tādējādi starp iezāģējumu un iecirtumu būs pietiekami daudz neizzāģētas koksnes, lai izveidotos vira. Št vira neļaus kokam nokrist nepareizajā virzienā.

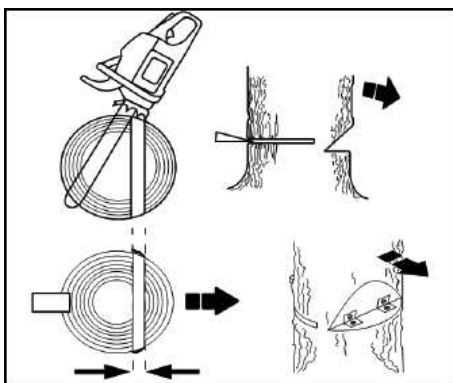

PIEZĪME. Pirms iezāģējuma pabeigšanas ar ķīļu palīdzību atveriet griezuma vietu, lai kontrolētu krišanas virzienu. Lai nepieļautu atsitienu un ķēdes sabojāšanu, izmantojiet koka vai plastmasas ķīļus. Nekad neizmantojiet tērauda vai dzelzs ķīļus.

Nemiet vērā koka krišanas pazīmes: krakšķus, iezāģējuma vietas paplašināšanos vai augšējo zaru kustību.

Kad koks sāk krist, apturiet zāģa darbību, nolieciet to un ātri atkāpieties pa izplānoto atkāpšanās ceļu.

Nekādā gadījumā neuzāģējiēt daļēji nokritušu koku. Esiet ļoti piesardzīgs tādu daļēji nokritušu koku tuvumā, kuri, iespējams, nav pietiekami droši atbalstīti. Ja koks nenokrīt pilnībā, nolieciet zāģi un novelciet koku līdz zemei, izmantojot kabelu vinču, trīšu mehānismu vai traktor.

NOKRITUŠA KOKA ZĀĢĒŠANA (SAGARUMOŠANA)

Sagarumošana ir nokrituša koka sadalīšana vajadzīgā lieluma baļķos.

⚠ BRĪDINĀJUMS! Nestāviet uz baļķa, kurš tiek zāģēts. Jebkura baļķa daļa var sākt ripot, līdz ar to jūs zaudēsiet pamatu zem kājām un kontroli pār situāciju. Nestāviet lejpus baļķim, kurš tiek zāģēts.

SVARĪGA INFORMĀCIJA.

- Vienlaikus zāģējiēt tikai vienu baļķi.
- Sadragātu koksni zāģējiēt uzmanīgi, jo zāģēšanas laikā lietotāja virzienā var lidot asi koksnes gabali.
- Mazu baļķu sazāģēšanai izmantojiet stēķus. Nekad neļaujiet citai personai turēt baļķi tā zāģēšanas laikā un nepieturiet baļķi ar kāju vai pēdu.
- Neuzāģējiēt vietā, kur baļķi, zari un saknes ir sapinušās, piemēram, kritiena vietā. Pirms zāģēšanas aizvelciet baļķus uz atbrīvotu vietu. Vispirms izvelciet atklātos un notīrītos baļķus.
- Zāģēšanas laikā vai pēc tās ķēde nedrīkst saskarties ar zemi vai citiem objektiem.

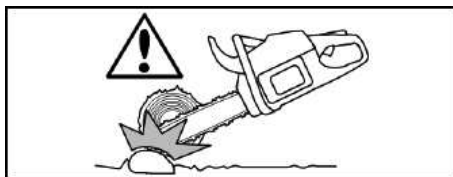

⚠ BRĪDINĀJUMS! Nemēģiniet baļķi iestrēgušu zāģi atbrīvot ar varu. Jūs varat zaudēt kontroli pār zāģi un gūt traumas, turklāt zāģis var tikt sabojāts. Apturiet zāģa darbību un griezuma vietā iestumiet plastmasas vai koka ķīli, līdz zāģi izdodas atbrīvot bez pūpules. Atkārtoti iedarbiniet zāģi un uzmanīgi atkārtoti ievietojiet to griezumā. Lai nepieļautu atsitienu un ķēdes sabojāšanu, neizmantojiet metāla ķīli. Nemēģiniet atkārtoti iedarbināt baļķi iestrēgušu zāģi.



SAGARUMOŠANAS GRIEZUMU VEIDI

Augšējais griezumus ir jāsāk balņa augšpusē. Zāģa apakšdaļai ir jābūt vērstai pret balņi. Veicot augšējo griezumus, viegli spiediet zāģi uz leju.

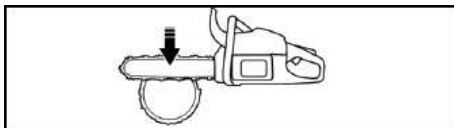

Lai veiktu apakšējo griezumus, zāģējiet balņa apakšdaļu, pavēršot zāģa augšdaļu pret balņi. Veicot apakšējo griezumus, viegli spiediet zāģi uz augšu. Stingri turiet zāģi un nezaudējiet kontroli pār to. Zāģis tiks spiests jūsu virzienā.

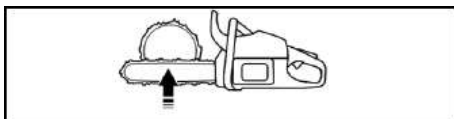

⚠ BRĪDINĀJUMS! Veicot apakšējo griezumus, zāģi nedrīkst turēt ar augšdaļu uz leju. Šādā pozīcijā novietotu zāģi nevar kontrolēt.

Pirmais griezumus vienmēr jāveic balņa spiediena pusē. Balņa spiediena pusē ir tā pusē, kurā ir koncentrēts balņa svara radītais spiediens.

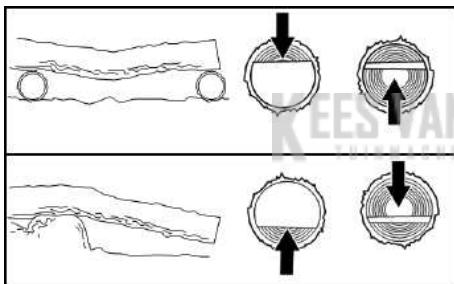

SAGARUMOŠANA BEZ ATBALSTA

1. Veiciet augšējo griezumus dziļumā, kas atbilst 1/3 no balņa diametra.
2. Apgrīziet balņi un pabeidziet zāģēšanu, veicot vēl vienu augšējo griezumus.

PIEZĪME. Uzmaniēties no balņiem ar spiediena pusi, lai nepieļautu zāģa iestrēgšanu.

SAGARUMOŠANA, IZMANTOJOT BALŅI VAI ATBALSTA STATĪVU

1. Veiciet pirmo griezumus balņa spiediena pusē. Pirmais griezumus jāveic dziļumā, kas atbilst 1/3 no balņa diametra.
2. Pabeidziet zāģēšanu, veicot otro griezumus.

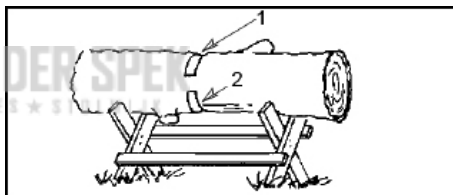
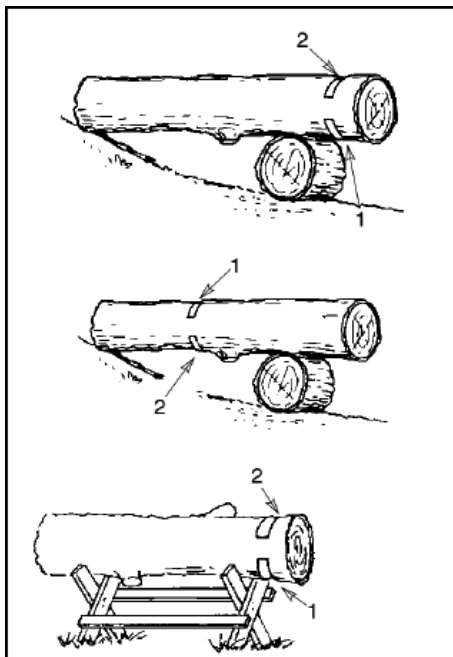

ATZAROŠANA UN APGRĪŠANA

⚠ BRĪDINĀJUMS! Esiet modrs un sargieties no atsitiena. Atzarošanas un apgrīšanas laikā nelaužiet kustībā esošai ķēdei saskarties ar citiem zariem vai priekšmetiem vadotnes galā. Pretējā gadījumā varat gūt nopietnas traumas.

⚠ BRĪDINĀJUMS! Nerāpīties kokā, lai veiktu atzarošanu vai apgrīšanu. Nestāviet uz kāpnēm, platformām, balņiem vai jebkurā citā pozīcijā, kurā varat zaudēt līdzsvaru vai kontroli pār zāģi.

SVARĪGAS LIETAS

- Darbojieties lēni, ar abām rokām stingri turot zāģi. Uzturiet drošu atbalstu zem kājām un līdzsvaru.
- Uzmaniēties no maikstēm. Maikstes ir nelieli zari, kuri var tikt ierauti zāģa ķēdē un strauji virzīties pret lietotāju vai likt lietotājam zaudēt līdzsvaru. Īpaši uzmanīgi rīkojieties, kad zāģējat mazus zarus vai lokanu materiālu.
- Uzmaniēties no atspērveida trieciena. Uzmaniēties no saliektiem vai piespiestiem zariem. Uzmaniēties no zara vai zāģa trieciena brīdī, kad koksne tiek atbrīvota no spiediena.
- Uzturiet tīru darba vietu. Bieži novāciet ceļā esošos zarus, lai aiz tiem neaizķertos.

ATZAROŠANA

Vienmēr atzarojiet koku tikai pēc nozāģēšanas. Tikai tad atzarošanu var veikt droši un pareizi.

Lielākajiem zariem ir jāatrodas zem nozāģētā koka — tie atbalstīs koku, kamēr jūs strādāsiet.

Sāciet darbu pie nozāģētā koka pamatnes un nozāģējiet mazākus un lielākus zarus, virzoties galotnes virzienā. Mazos zarus nozāģējiet vienā piegājienā.

Kokam jāatrodas starp jums un ķēdi. Zāģējiet no koka sānu puses pretī zaram, kuru zāģējat.

Lielos atbalsta zarus nozāģējiet, izmantojot sadaļā

SAGARUMOŠANA BEZ ATBALSTA aprakstītās zāģēšanas metodes.

Lai nozāģētu mazus un nokareņus zarus, vienmēr izmantojiet augšējā griezuma metodi. Ja izmantosiet apakšējā griezuma metodi, zari var nokrist un saspiest zāģi.

ZĀĢĒŠANA

⚠ BRĪDINĀJUMS! Veicot atzarošanu, zāģējiet tikai tos zarus, kuri atrodas plecu augstumā vai zemāk. Nezāģējiet zarus, kuri atrodas augstāk par jūsu plecu līniju. Šo darbu uzticiet profesionālim.

1. Pirmo griezumu veiciet zara apakšpusē dziļumā, kas atbilst trešdaļai no zara diametra.
2. Veiciet otru griezumu visā zara dziļumā.
3. Veiciet trešo apakšējo griezumu, atstājot 2,5–5 centimetrus (1–2 collas) platu koksnes gabalu pie koka stumbra.

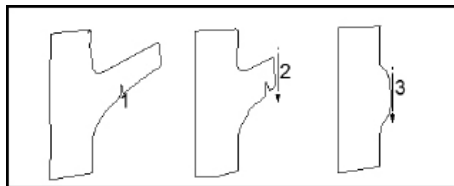

TEHNISKĀ APKOPE

⚠ BRĪDINĀJUMS! Atvienojiet aizdedzes sveci, pirms veicat iekārtas tehnisko apkopi, izņemot gadījumus, kad regulējat karburatoru.

Visus remontdarbus un noregulēšanu, kas nav aprakstīta šajā rokasgrāmatā, ir ieteicams veikt pilnvarotam apkopes sniedzējam vai galvenajam apkopes sniedzējam.

VISPĀRĪGI IETEIKUMI

Šīs iekārtas garantija neattiecas uz ierīcēm, kuras lietotājs ir izmantojis neatbilstoši noteikumiem. Lai garantija būtu spēkā, lietotājam ir jāveic ierīču apkope atbilstoši šīs rokasgrāmatas instrukcijām. Lai pareizi uzturētu iekārtu, tā ir periodiski jānoregulē.

SVARĪGI! Visus remontdarbus, izņemot ieteicamo apkopi, kas aprakstīta rokasgrāmatā, izpildiet pilnvarotā servisa centrā.

Ja produkta apkopi veic apkopes sniedzējs, kas nav pilnvarots apkopes sniedzējs, uzņēmums var nemaksāt par remontu saskaņā ar garantijas noteikumiem. Jūs esat atbildīgs par vispārīgas apkopes veikšanu.

APKOPES GRAFIKS

Pirms katras lietošanas:

- pārbaudiet degvielas maisījuma līmeni;
- pārbaudiet, vai vadotne ir ieeļļota;
- pārbaudiet ķēdes spriegojumu;
- pārbaudiet ķēdes asumu;
- pārbaudiet, vai zāģa daļas nav bojātas;
- pārbaudiet, vai vāciņi nav vaļīgi;
- pārbaudiet, vai fiksatori nav vaļīgi;
- pārbaudiet, vai daļas nav vaļīgas.

Ik pēc 5 stundām*:

- pārbaudiet un iztīriet gaisa filtru;
- pārbaudiet un notīriet ķēdes bremzi;

- pārbaudiet un notīriet vadotni.

Ik pēc 25 stundām*:

- pārbaudiet un notīriet pretdzirksteļu ekrānu un slāpētāju.

Reizi gadā:

- nomainiet aizdedzes sveces;
- nomainiet degvielas filtru;
- nomainiet gaisa filtru.

* Katra darba stunda atbilst aptuveni 2 iztuktotām degvielas tvertnēm.

APKOPES DARBĪBAS

PĀRBAUDIET DETALĀS, VAI TĀS NAV NODILUŠAS VAI BOJĀTAS

Sazinieties ar pilnvarotu remontdarbniecu, lai nomainītu bojātas vai nodilušas detaļas

PIEZĪME. Pēc dzinēja darbības apturēšanas var parādīties neliels daudzums eļļas. Tas neliecina par eļļas tvertnes noplūdi.

- Slēdzis ON/STOP (ieslēgt/apturēt) — pārbaudiet, vai slēdzis ON/STOP (ieslēgt/apturēt) darbojas pareizi, pārslēdzot slēdzi uz leju. Pārliecinieties, vai dzinēja darbība ir apturēta. Pēc tam atkārtoti iedarbiniet dzinēju un turpiniet darbu.
- Degvielas tvertne — nelietojiet degvielas tvertni, ja tā ir bojāta vai tajā ir radusies noplūde.
- Eļļas tvertne — nelietojiet eļļas tvertni, ja tā ir bojāta vai ir radusies tās noplūde.

PĀRBAUDIET, VAI STIPRINĀJUMI UN DETALĀS NAV VAĻĪGAS

- Slīdes uzgriežņi
- Zāģa ķēde
- Slāpētājs
- Cilindra aizsargs
- Gaisa filtrs

- Roktura skrūves
- Vibrācijas stiprinājumi
- Startera korpuss
- Priekšējais roku aizsargs

PĀRBAUDIET DEGVIELAS MAISĪJUMA LĪMENI

Nodajā DARBĪBA skatiet sadaļu DEGVIELAS IEPILDE DZINĒJĀ.

EĻĻOŠANA

Nodajā DARBĪBA skatiet sadaļu VADOTNES UN ĶĒDES EĻĻOŠANA.

PĀRBAUDIET UN NOTĪRIET IEKĀRTU UN UZLĪMES

Pēc katras izmantošanas reizes pārbaudiet visu iekārtu, vai tajā nav vaļīgas vai sabojātas detaļas. Notīriet iekārtu un uzlīmes, izmantojot mitru audumu un vieglu mazgāšanas līdzekli.

Noslaukiet iekārtu ar tīru, sausu audumu

PĀRBAUDIET ĶĒDES BREMZI

Nodajā DARBĪBA skatiet sadaļu ĶĒDES BREMZE.

GAISA FILTRA TĪRĪŠANA

⚠ BRĪDINĀJUMS! Netīriet filtru ar benzīnu vai citu uzliesmojošu šķīdinātāju, lai nepieļautu ugunsbīstamību vai kaitīgo gāzu izplūdi.

Netīrs gaisa filtrs samazina dzinēja darbmūžu un veiktspēju, kā arī palielina degvielas patēriņu un kaitīgo gāzu izplūdi. Vienmēr iztīriet gaisa filtru pēc tam, kad degvielas tvertne ir iztukšota 10 reizes vai pēc 5 darba stundām (atkarībā no tā, kurš nosacījums izpildās pirmais). Ja strādājat putekļainos apstākļos, tīriet filtru biežāk. Lietotu gaisa filtru nevar iztīrīt pilnībā. Ir ieteicams nomainīt gaisa filtru ik pēc 50 darba stundām vai reizi gadā (atkarībā no tā, kurš nosacījums izpildās pirmais).

1. Atskrūvējiet trīs skrūves (A) uz cilindra vāka (B).
2. Noņemiet cilindra vāku.
3. Noņemiet gaisa filtra vāku (C) un gaisa filtru (D).
4. Notīriet gaisa filtru ar karstu ziepjūdeni. Noskalojiet ar tīru, vēsu ūdeni. Pirms atkārtotas uzstādīšanas ļaujiet filtram pilnībā nožūt.
5. Uzlieciet atpakaļ gaisa filtru un gaisa filtra vāku.
6. Uzlieciet atpakaļ cilindra vāku un trīs skrūves. Stingri pievelciet līdz 1,5–2 Nm (13–18 collām uz mērciņu).

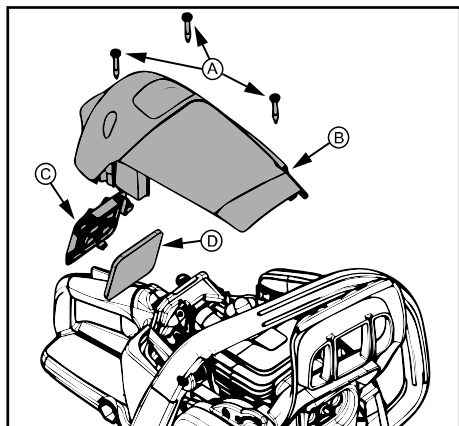

PĀRBAUDIET SLĀPĒTĀJU UN PRETDZIRKSTĒĻU EKRĀNU

Iekārtas lietošanas laikā uz slāpētāja un pretdzirkstēju ekrāna nokļūst oglekļa nosēdumi, kuri ir jānoņem, lai nepieļautu ugunsbīstamību un dzinēja veiktspējas pasliktināšanos.

Ja pretdzirkstēju ekrānā rodas plaisas, nomainiet to.

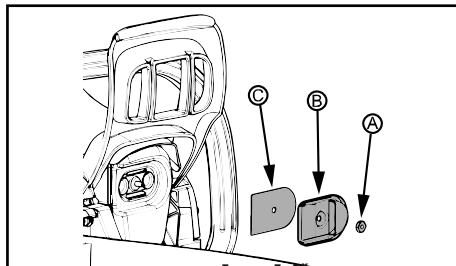

PRETDZIRKSTĒĻU EKRĀNA TĪRĪŠANA

1. Atskrūvējiet un noņemiet uzgriezni (A) no izplūdes izvades vāka (B).
2. Noņemiet izplūdes izvades vāku.
3. Noņemiet pretdzirkstēju ekrānu (C). Ar ekrānu jārikojas uzmanīgi, lai to nesabojātu.
4. Uzmanīgi notīriet pretdzirkstēju ekrānu ar metāla suku. Ja ekrānā ir plaisas, nomainiet to.
5. Nomainiet salauztas vai iekļūkušas slāpētāja daļas.
6. Uzlieciet atpakaļ pretdzirkstēju ekrānu, izplūdes izvades vāku un uzgriezni. Stingri pievelciet uzgriezni līdz 2,8–4 Nm (25–35 collām uz mērciņu).

AIZDEDDZES SVECES MAIŅA

Lai nodrošinātu vieglu dzinēja iedarbināšanu un efektīvu darbību, aizdedzes svece ir jāmaina reizi gadā. Aizdedzes laiks ir fiksēts, un to nevar regulēt.

1. Atskrūvējiet trīs skrūves (A) uz cilindra vāka (B).
2. Noņemiet cilindra vāku.
3. Noņemiet aizdedzes sveces uznavu (C).
4. Izņemiet aizdedzes sveci (D) no cilindra un atbrīvojietes no tās.
5. Uzstādiet jaunu aizdedzes sveci un ar 19 mm (3/4 collu) uzgriežņu atslēgu stingri pievelciet līdz 20–34 Nm (15–25 collām uz mērciņu). Attālumam starp aizdedzes sveces elektrodiem jābūt 0,5 mm (0,02 collām).
6. Uzlieciet aizdedzes sveces uznavu.
7. Uzlieciet atpakaļ cilindra vāku un trīs skrūves. Stingri pievelciet līdz 1,5–2 Nm (13–18 collām uz mērciņu).

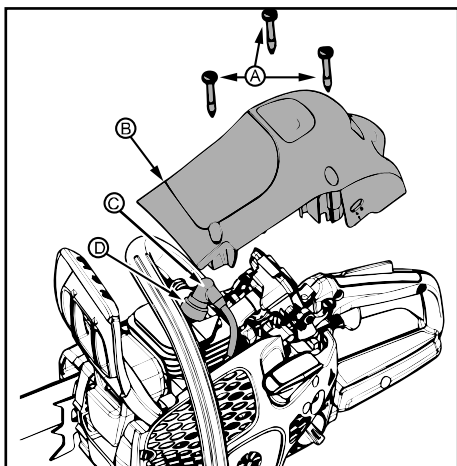

KARBURATORA REGULĒŠANA

⚠ BRĪDINĀJUMS! Lielāko daļu šīs procedūras laikā ķēde atradīsies kustībā. Valkājiet aizsargaprīkojumu un ievērojiet drošības pasākumus. Ja dzinējs darbojas brīvgaitā, ķēde nedrīkst kustēties.

Pazīmes, ka jāregulē tukšgaitas ātrums

Karburators rūpnīcā ir rūpīgi noregulēts. Regulēšana varētu būt nepieciešama, ja ievērojat kādu no tālāk norādītajiem apstākļiem.

- Ķēde griežas tukšgaitas ātrumā. Skatiet procedūru TUKŠGAITAS ĀTRUMA (T) REGULĒŠANA.

- Zaģi nevar darbināt tukšgaitā. Skatiet procedūru TUKŠGAITAS ĀTRUMA (T) REGULĒŠANA.

Tukšgaitas ātruma (T) regulēšana

Ļaujiet dzinējam darboties tukšgaitā. Ja ķēde kustas, tukšgaitas ātrums ir pārāk liels. Ja dzinējs iesprūst, tukšgaitas ātrums ir pārāk mazs.

Noregulējiet ātrumu, līdz dzinēja darbības laikā ķēde nekustas (pretējā gadījumā tukšgaitas ātrums ir pārāk liels) un dzinējs neapstājas (pretējā gadījumā tukšgaitas ātrums ir pārāk mazs).

Tukšgaitas ātruma skrūve atrodas virs starta (gaisa caurplūdes) pūslīša un ir apzīmēta ar burtu T.

Pagrieziet tukšgaitas ātruma skrūvi (T) pulkstenrādītāja kustības virzienā, lai palielinātu dzinēja ātrumu.

Pagrieziet tukšgaitas ātruma skrūvi (T) pretēji pulkstenrādītāja kustības virzienam, lai samazinātu dzinēja ātrumu.

DZESĒŠANAS SISTĒMA

Mašīna ir aprīkota ar dzesēšanas sistēmu, lai nodrošinātu maksimāli zemu motora temperatūru darba laikā.

Dzesēšanas sistēma sastāv no:

- gaisa ieplūdes ierīces starterī;
- gaisa virzītāja plāksnes;
- spararata elementiem;
- dzesēšanas rievām uz cilindra;
- cilindra vāka (vada aukstu gaisu uz cilindru).

Iztīriet dzesēšanas sistēmu ar suku pēc katras lietošanas vai biežāk, ja strādājat kaitīgos apstākļos. Netīra vai piesērējusi dzesēšanas sistēma izraisa iekārtas pārkaršanu, kas savukārt rada virzuļa un cilindra bojājumus.

KLEB VAN DER SPEK
TUINMACHINES * STOLWIJK

ZĀĢA KĒDES ASINĀŠANA

Grieznis

Zāģa ķēdes zāģējošo daļu sauc par griezēju, un tas sastāv no zāģa zoba (A) un dziļummēra (B).

Augstumu starpība starp šiem diviem elementiem nosaka griezēja griešanas dziļumu — dziļummēra iestatījumu (C).

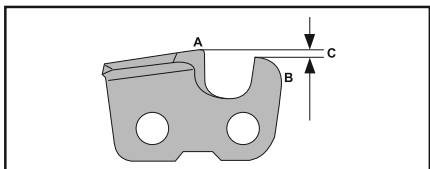

Asinot zāģa zobus, ir jāņem vērā četri parametri.

- Asināšanas leņķis.

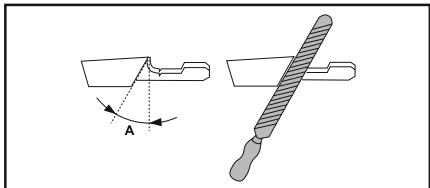

- Zāģēšanas leņķis.

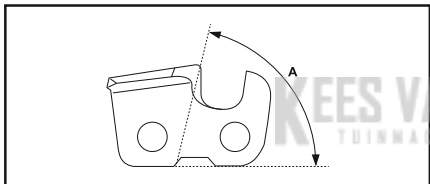

- Vīles stāvoklis.

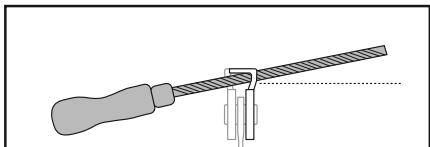

- Apaļās vīles diametrs.

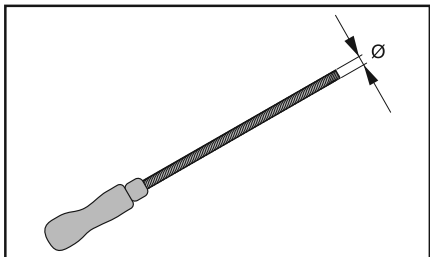

Griezējzobu asināšana

Griezējzobu asināšanai izmantojiet apaļo vīli un šablonu. Informāciju par ieteicamajiem vīles izmēriem un uz izstrādājuma uzstādāmo zāģa ķēdes šablonu skatiet šīs rokasgrāmatas sadaļā TEHNISKIE DATI.

1. Pārlicinieties, vai zāģa ķēde ir pareizi nospriegota. Ir grūti pareizi noasināt vaļīgu ķēdi, jo tā kustas sānis.
2. Vispirms novilējiet vienu visu zobu pusi. Vīlējiet griezējzobu iekšējās virsmas un samaziniet spiedienu uz atpakaļgājieni.
3. Apgrieziet izstrādājumu otrādi un vīlējiet zobu otras puses.
4. Novilējiet visus zobus vienādā garumā. Kad griezējzobi ir vairs tikai 4 mm (5/32 collas) gari, ķēde uzskatāma par nodilušu un ir jānomaina.

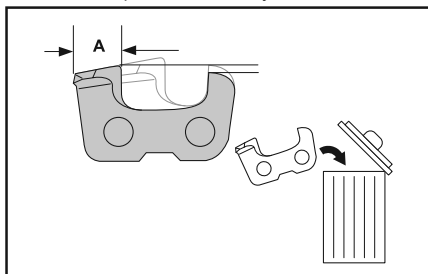

Dziļummēra iestatījumu pielāgošana

Pirms regulējat dziļummēra iestatījumu, uzasiniet griezējzobus. Uzasinot griezējzobus (A), samazinās dziļummēra iestatījums (C). Lai saglabātu optimālu griešanas veikspēju, dziļummērs (B) ir jānovilē līdz ieteicamajam dziļummēra iestatījumam. Informāciju par pareizo dziļummēra iestatījumu konkrētajai ķēdei skatiet šīs rokasgrāmatas sadaļā TEHNISKIE DATI.

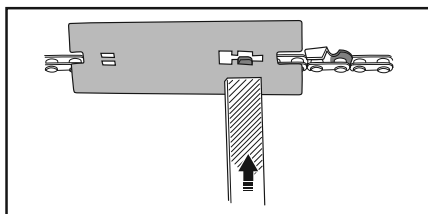
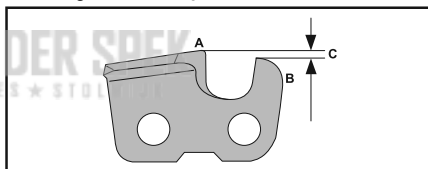

PIEZĪME. Šī rekomendācija paredz, ka zāģa zobi nav pārmērīgi novilēti.

Izmantojiet plakano vīli un dziļuma mērierīci, lai pielāgotu dziļummēru.

1. Novietojiet dziļuma mērierīci virs zāģa ķēdes. Informācija par dziļuma mēritāja lietošanu ir atrodama uz dziļuma mēritāja iepakojuma.
2. Lai novilētu dziļummēra lieko daļu, izmantojiet plakanvīli. Dziļummērs ir pareizi novilēts, kad, velkot vīli pār dziļuma mēritāju, nejut nekādu pretestību.

VADOTNE

Tālāk norādītas pazīmes, kas liecina par vadotnes apkopes nepieciešamību.

- Zāģis zāģē vienā koka pusē vai leņķīt.
- Zāģis jāvirza iegriezumā ar spēku.
- Vadotne/ķēde netiek pietiekami ieeļļota.

Pārbaudiet vadotni ikreiz, kad asināt ķēdi. Nodilusi vadotne sabojās ķēdi un apgrūtinās zāģēšanu.

Pēc katras lietošanas reizes pārslēdziet slēdzi ON/STOP (ieslēgt/apturēt) uz leju, līdz dzinējs tiek apturēts; pēc tam notīriet visas zāģu skaidas no virzītājsliedes un ķēdes rata cauruma.

Lai veiktu vadotnes apkopi, veiciet tālāk norādītās darbības.

1. Atlaidiet vadotnes uzgriežņus un sajūga vāku vajīgāk un noņemiet tos. Noņemiet vadotni un ķēdi no zāģa.
2. Izfriet eļļas padeves caurumus (A) un vadotnes rievu (B).

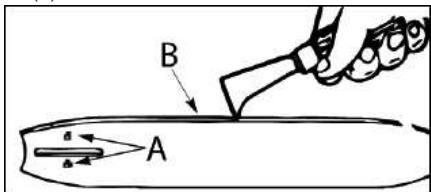

3. Slīdes nodiluma dēļ vadotnes rievu kļūst nelīdzena. Nolidziniet rievu, izmantojot plakānu vīli.
4. Ja slīdes augšdaļa ir nelīdzena, izmantojiet plakānu vīli, lai atjaunotu līdzenas malas un stūrus.

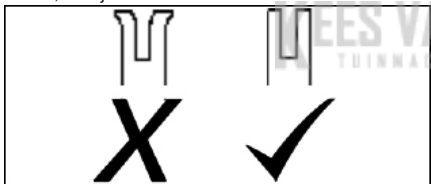

Nomainiet vadotni, ja rievu ir izdīlusi, vadotne ir saliekta vai iekļāvusi vai tad, ja slīde ir pārkarsusi vai kļuvusi nelīdzena. Ja ir jāveic nomaīņa, izmantojiet tikai savam zāģim paredzētu vadotni, kura norādīta daļu sarakstā vai uz ķēdes zāģa uzlīmes.

PROBLĒMU NOVĒRŠANA

PROBLĒMU NOVĒRŠANAS TABULA

⚠ BRĪDINĀJUMS! Pirms visu iepriekš norādīto darbību veikšanas vienmēr apturiet iekārtas dzinēja darbību un atvienojiet aizdedzes sveci, ja vien neveicat darbības, kad iekārtai ir jābūt iedarbinātai.

PROBLĒMA	CĒLONIS	RĪCĪBA PROBLĒMAS NOVĒRŠANAI
Dzinēju nevar iedarbināt, vai pēc iedarbināšanas tas darbojas tikai dažas sekundes.	<ol style="list-style-type: none"> Dzinējs ir pārpludināts. Degvielas tvertne ir tukša. Aizdedzes svece nerada dzirksteli. Degviela nenokļūst līdz karburatoram. 	<ol style="list-style-type: none"> Skatiet nodaļas IEDARBINĀŠANA UN APTUREŠANA sadaļu "Aprūtināta iedarbināšana". Iepildiet degvielas tvertnē pareizu degvielas maisījumu. Uzstādiet jaunu aizdedzes sveci. Pārbaudiet, vai degvielas filtrs nav netīrs; nomainiet. Pārbaudiet, vai degvielas caurulīte nav saliekta vai saplaisājusi; saremontējiet vai nomainiet.
Dzinējs tukšgaitā nedarbojas pareizi.	<ol style="list-style-type: none"> Brīvgaitas ātrums ir jānoregulē. Karburators ir jānoregulē. 	<ol style="list-style-type: none"> Skatiet nodaļas APKOPE sadaļu "Karburatora regulēšana". Sazinieties ar pilnvarotu remontdarbniecu.
Dzinējs nepalielina apgriezīenu skaitu, tam trūkst jaudas vai tas, palielinot slodzi, izsīdēdas.	<ol style="list-style-type: none"> Netīrs gaisa filtrs. Apdegusi aizdedzes svece. Aktivizēta ķēdes bremze. Karburators ir jānoregulē. 	<ol style="list-style-type: none"> Iztīriet vai nomainiet gaisa filtru. Notīriet vai nomainiet uznavu un uzmauciet virsū. Noņemiet ķēdes bremzi. Sazinieties ar pilnvarotu remontdarbniecu.
Dzinējs pārmērīgi dūmo.	<ol style="list-style-type: none"> Benzīnā ir pārāk daudz eļļas. 	<ol style="list-style-type: none"> Iztukšojiet degvielas tvertni un iepildiet pareizu degvielas maisījumu.
Dzinējam darbojoties brīvgaitā, ķēde ir kustībā.	<ol style="list-style-type: none"> Brīvgaitas ātrums ir jānoregulē. Ir nepieciešams sajūga remonts. 	<ol style="list-style-type: none"> Skatiet nodaļas APKOPE sadaļu "Karburatora regulēšana". Sazinieties ar pilnvarotu remontdarbniecu.

UZGLABĀŠANA

Izpildiet šīs darbības pēc katras lietošanas reizes:

- Iaujiet dzinējam atdzist un nostipriniet iekārtu pirms iekārtas novietošanas glabāšanā vai transportēšanas;
- ķēdes zāģi un degvielu glabājiet labi ventilētā vietā, kur degvielas izgarojumi nevar nokļūt saskarē ar dzirkstelēm vai atklātu liesmu no ūdens sildītājiem, elektriskajiem motoriem vai slēdžiem, krāsnīm utt.;
- glabājiet ķēdes zāģi ar uzliktiem aizsargiem un novietojiet ķēdes zāģi tā, lai asi objekti nevarētu nejauši radīt traumas;
- glabājiet ķēdes zāģi bērniem nepieejamā vietā.

SEZONAS UZGLABĀŠANA

Sagatavojiet iekārtu glabāšanai sezonas beigās vai tad, ja tā netiks izmantota 30 dienas vai ilgāk.

Sagatavošanās ilgstošai ķēdes zāģa glabāšanai:

- pirms glabāšanas rūpīgi iztīriet zāģi;
- glabājiet to tīrā un sausā vietā;
- viegli ieeļļojiet ārējās metāla virsmas un vadotni;
- ieeļļojiet ķēdi un ietiniet to biežā papīrā vai audumā.

DEGVIELAS SISTĒMA

Degvielas stabilizators ir pieņemama alternatīva gumijas daļiņu uzkrāšanās iespējas samazināšanai uzglabāšanas laikā. Pievienojiet degvielas tvertnē vai degvielas kannā stabilizētāju.

Izpildiet jaukšanas instrukcijas, kas norādītas uz

stabilizētāja tvertnēm. Darbiniet dzinēju vismaz 5 minūtes pēc stabilizētāja pievienošanas.

DZINĒJS

- Noņemiet aizdedzes sveci un aizdedzes sveces atverē ielejiet 1 tējkaroti 2 ciklu dzinēja eļļas. Lēni velciet startera auklu 8 līdz 10 reizes, lai eļļa sadalītos mehānismā.
- Nomainiet aizdedzes sveci ar jaunu ieteiktā tipa un karstuma diapazona sveci.
- Iztīriet gaisa filtru.
- Pārbaudiet, vai iekārtas skrūves, uzgriežņi un buļskrūves nav vaļīgas. Nomainiet jebkādas bojātas, nodilušas vai salūzušas daļas.
- Nākamās sezonas sākumā izmantojiet tikai svaigu degvielu, kas sajaukta pareizā benzīna-eļļas attiecībā.

CITS

- Neuzglabājiet benzīnu vairāk par vienu sezonu.
- Nomainiet degvielas kannu, ja tā sāk rūstēt.

TEHNISKIE DATI

TEHNISKIE DATI

CS42 STE (SASA242MC)

Dzinējs

Cilindra darba tilpums, cm ³	42
Gājiens, mm	32
Brīvgaitas apgriezienu skaits, apgr./min.	2800–3200
Jauda, kW	1,5/9000

Aizdedzes sistēma

Aizdedzes svece	Husqvarna HQT-1 •
Elektrodu attālums, mm	0,5

Degvielas/eļļošanas sistēma

Degvielas tvertnes tilpums, cm ³	300
Eļļas sūkņa jauda pie 9000 a/m, ml/min	4-8
Eļļas tvertnes tilpums, cm ³	200
Eļļas sūkņa tips	Automātisks

Svars

Ķēdes zāģis bez vadotnes un ķēdes ar iztukšotām tvertnēm	4,9 kg (10,8 mārciņas)
--	------------------------

Troksnis (skatiet 1. piezīmi)

Skaņas intensitātes līmenis, izmērītais dB(A)	109
Skaņas intensitātes līmenis, garantētais L _{WA} dB (A) — Eiropa	115

Skaņas līmeņi (skatiet 2. piezīmi)

Ekvivalentskaņas spiediena līmenis pie lietotāja auss, dB (A)	98,7
---	------

Ekvivalenti vibrāciju līmeņi, a hveq (skatiet 3. piezīmi)

Priekšējais rokturis, m/s ²	5,22
Aizmugurējais rokturis, m/s ²	6,24

Ķēde/sliede

Standarta vadotnes garums	35 cm (14 collas), 40 cm (16 collas) 45 cm (18 collas)
Ieteicamais vadotnes garums	35 cm (14 collas), 40 cm (16 collas) 45 cm (18 collas)
Zāģēšanā izmantojamais garums	34 cm (13,4 collas), 39 cm (15,4 collas) 44 cm (17,4 collas)
Ķēdes solis	9,52 mm (3/8 collas)
Dzinējposmu biežums	1,3 mm (0,050 collas)
Dzenoša skriemeļa tips/zobu skaits	Spur/7
ķēdes ātrums pie maksimālās jaudas, m/s	20

1. piezīme. Atbilstoši EK Direktīvai 2000/14/EK trokšņu emisija apkārtņē ir mērīta kā trokšņa jauda (L_{WA}).

2. piezīme. Ekvivalentskaņas spiediena līmenis saskaņā ar standartu ISO 22868 tiek aprēķināts kā laika sprīdī svērti kopīgie skaņas spiediena līmeņi dažādos darba apstākļos. Ekvivalentā skaņas spiediena līmeņa tipiska statiskā izkliede ir standartnovirze 1 dB (A).

















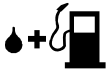



3. piezīme. Ekvivalentsvibrācijas līmenis saskaņā ar standartu ISO 22867 tiek aprēķināts kā laika sprīdī svērti kopīgie vibrācijas līmeņi dažādos darba apstākļos. Sniegtajos datos par ekvivalentu vibrācijas līmeni ir tipiska 1 m/s² statistiskā izkliede (standarta novirze).

VADOTNES UN ZĀGA ĶĒDES KOMBINĀCIJAS

Ir apstiprināta tālāk norādīto zāģēšanas piederumu lietošana kopā ar šajā rokasgrāmatā aprakstītajiem modeļiem.

Vadotne				Zāga ķēde	
Garums	Ķēdes solis	Šablons	Gala zobrata maksimālais zobu skaits	Tips	Dzinējposmi (nr.)
35 cm (14 collas)	3/8 collas	1,3 mm (0,05 collas)	9T	UC83G/H37/91PX	52
40 cm (16 collas)	3/8 collas	1,3 mm (0,05 collas)	9T	UC83G/H37/91PX	56
45 cm (18 collas)	3/8 collas	1,3 mm (0,05 collas)	9T	UC83G/H37/91PX	62

SIMBOLIAI

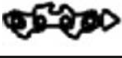
Jrenginys gali būti pavojingas! Aplaidus ar netinkamas naudojimas gali sukelti rimtą traumą		Šis jrenginys atitinka jam taikomas EB direktyvas.	
Prieš naudodami jrenginį atidžiai perskaitykite naudojimo instrukciją ir įsitikinkite, kad viską gerai supratote.		Šis jrenginys atitinka jam taikomas EAC direktyvas.	
Visada naudokite: • užsidėkite akių apsaugas, pavyzdžiui, neapgaruojančius, ventiliuojamus akinius arba antveidį; • užsidėkite aprobuotą apsauginį šalną; • naudokitės ausų apsaugomis (kištukais arba slopintuvais), kad apsaugotumėte savo klausą.		Šis jrenginys atitinka jam taikomas Australijos elektromagnetinio suderinamumo (EMC) taisykles.	
Niekada nenaudokite grandininio pjūklo laikydami jį tik viena ranka.		Naudokite bešvinio benzino ir dvitakčiams varikliams skirtos alyvos 2 % (50:1 santykis) mišinį.	
Naudodamas grandininį pjūklą dirbantysis privalo laikyti jį abiem rankomis.		50:1 benzino ir alyvos santykis.	50:1
Saugokitės, kad pjovimo juostos galas prie nieko neprisisliestų.		Nenaudokite E15 ar E85 degalų mišinio.	
Išmatuotoji didžiausia atatrąkos vertė.		Grandinės alyvos pripildymas.	
Garso slėgio lygis už 7,5 metro įvertintas pagal Australijos NSW „2008 m. aplinkosaugos veiklos (triukšmo kontrolės) taisykles“. Šie duomenys nurodyti ant etiketės.		Variklis išjungiama išjungiant degimą, nuspaudus išjungimo mygtuką.	
Triukšmo emisijos į aplinką pagal Europos Bendrijos direktyvą. Šie duomenys nurodyti skyrelyje TECHNINIAI DUOMENYS ir ant etiketės		Degalų siurbliukas.	
		Grandinės stabdžio atblokavimas.	
		Grandinės stabdžio užblokavimas.	
		Grandinės stabdys: • neužblokuotas (kairėje) • užblokuotas (dešinėje)	
		Grandinės sukimosi kryptis.	

SUSIPAŽINKITE SU ĮRENGINIU

PRIEŠ NAUDODAMI GRANDININĮ PJŪKLĄ PERSKAITYKITE ŠIĄ NAUDOJIMO INSTRUKCIJĄ IR SAUGOS TAISYKLES. Žiūrėdami į paveikslus susipažinkite su įvairių įrenginio valdiklių ir reguliatorių išdėstymu. Išsaugokite šią naudojimo instrukciją, kad galėtumėte ja pasinaudoti ateityje.

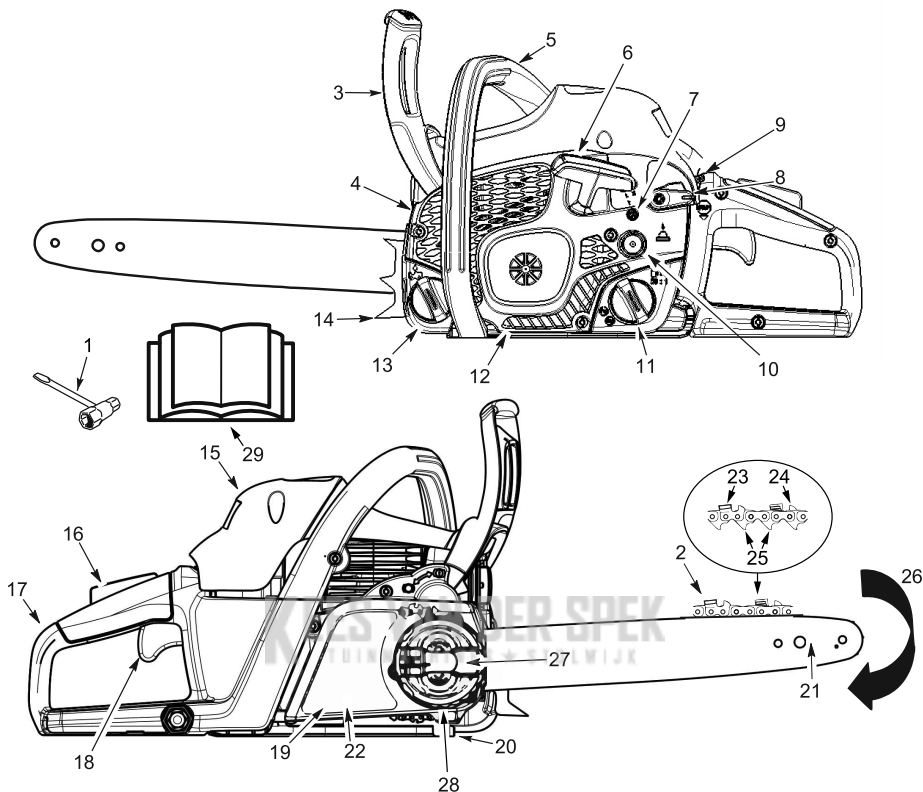

PASTABA. Gaminio išvaizda gali skirtis nuo parodyto gaminio.

1. Kombinuotasis įrankis	11. Degalų mišinio pildymo angos dangtelis	20. Grandinės laikiklis
2. Pjūklų grandinė	12. Starterio korpusas	21. Kreipiančioji juosta
3. Mechaninis saugiklis	13. Juostos ir grandinės alyvos pripildymo angos dangtelis	22. Grandinės stabdys
4. Duslintuvas	14. Buferinis smaigtis	23. Pjovikliai
5. Priekinė rankena	15. Cilindro dangtelis	24. Gylio reguliavimo ribotuvas
6. Starterio lynelis	16. Akceleratoriaus fiksavimas	25. Varantieji nareliai
7. Laisvosios eigos greičio reguliavimo varžtas	17. Užpakalinė rankena	26. Grandinės judėjimo kryptis
8. Paleidimo varžtas	18. Droselio gaidukas	27. Kreipiančiosios juostos atraminė rankenėlė
9. Įjungimo / išjungimo jungiklis	19. Sankabos dangtelis	28. Grandinės įtempimo žiedas
10. Degalų (oro valymo) siurbliukas		29. Instrukcija

⚠️ ĮSPĖJIMASI! Visada atjunkite uždegimo žvakės laidą ir jį padėkite taip, kad jis neliestų uždegimo žvakės – taip išvengsite atsitiktinio užvedimo tuo metu, kai montuojate, transportuojate, reguliuojate ir atliekate remontą (išskyrus karbiuratoriaus reguliavimą).

IVADAS

Grandininis pjūklas – tai dideliu greičiu veikiančias įrankis medienai pjauti. Kad nelaimingo atsitikimo tikimybė būtų kuo mažesnė, būtina imtis ypatingų atsargumo priemonių.

Jei nesilaikysite saugos taisyklių ir atsargumo priemonių, galite rimtai susižeisti.

Jei pasitaikytų situacija, neprašyta šioje naudojimo instrukcijoje, elkitės atsargiai ir apgalvotai. Jei reikia pagalbos, kreipkitės į įgaliotąjį techninės priežiūros centrą arba skambinkite klientų aptarnavimo tarnybai.

IŠANKSTINIS PLANAVIMAS

- Prieš naudodami įrenginį atidžiai perskaitykite šią naudojimo instrukciją, kad suprastumėte saugos taisykles, atsargumo priemones bei nurodymus dėl naudojimo ir galėtumėte jų laikytis.
- Pjūklą eksploatuoti gali tik suaugę asmenys, kurie supranta ir gali vadovautis šiaime vadove pateiktoms saugos taisyklėms, perspėjimais ir eksploatavimo instrukcijoms.
- Naudokite apsaugos priemones. Visada naudokite apsauginę avalynę su plieno įdėklais ir neslidžiais padais, aptemptus drabužius, apsauginius gobtuvus, stiprias neslidžias pirštines, akių apsaugos priemones, pvz., nerasojančius vėdinamus akinius ar veido kaukę, patvirtintą saugos šalmą ir klausos apsaugos priemones (ausų kištukus ar ausines). Nuolatiniai įrenginio naudotojai periodiškai turi pasitikrinti klausą, nes grandininio pjūklo keliamas triukšmas gali ją pažeisti. Suriškite plaukus aukščiau pečių.



- Varikliui veikiančiam laikykitės atokiau nuo grandinės.
- Pasirūpinkite, kad vaikai, pašaliniai asmenys ir gyvūnai būtų mažiausiai 10 metrų (30 pėdų) atstumu nuo darbo zonos. Kai užvedate grandininį pjūklą arba juo dirbate, žiūrėkite, kad arti nebūtų kitų žmonių arba gyvūnų.
- Grandininio pjūklo neremontuokite ir jo neeksploatuokite, jeigu esate pavargę, sergate arba esate prastos nuotaikos, taip pat jeigu vartojote alkoholi, narkotikus ar vaistus. Jūs turite būti geros fizinės būklės ir budrus. Darbas grandininio pjūklu yra įtemptas. Jeigu įtemptas darbas gali pabloginti

jūsų sveikatą, prieš eksploatuodami grandininį pjūklą kreipkitės į gydytoją.

- Iš anksto rūpestingai suplanuokite pjūvimo darbus. Nepradėkite pjauti tol, kol nesutvarkėte darbo zonos, tvirtai neatstojote ir, jei verčiate medžius, nesusplanavote atsitraukimo kelio.

PJŪKLO NAUDOJIMAS

- Pjūklą neeksploatuokite viena ranka. Antraip galite nukentėti patys arba padaryti žalos padėjėjams bei netoliese esantiems asmenims. Pjūklas skirtas dirbti abejomis rankomis.
- Pjūklą eksploatuokite tik lauke, kur yra gera ventiliacija.
- Su pjūklu nedirbkite ant kopėčių arba įsilipę į medį

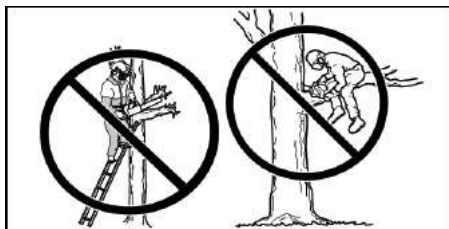

- Prieš užvesdami variklį pasirūpinkite, kad grandinė prie nieko nesiliestų. Niekada nebandykite užvesti pjūklo, jeigu jo kreipiančioji juosta yra pjūvyje.
- Pjūvio pabaigoje pjūklą nespauskite. Jeigu spausite, užbaigę pjūvį pjūklą galite nesuvaldyti.
- Prieš padėdami pjūklą sustabdykite variklį.
- Grandininio pjūklo neeksploatuokite, jeigu jis yra sugedęs, blogai sureguliuotas arba nevisiškai ir netvirtai sumontuotas. Jeigu pažeidžiama, sugadinama arba jeigu nuimama juosta, grandinė, rankos apsauginis elementas arba grandinės stabdys, juos nedelsiant pakeiskite.
- Žmonėms, kuriems lengvai sutrinka kraujotaka arba kurie linkę išinti, ilgalaikis vibracijos poveikis dirbant benzinu varomais rankiniais įrenginiais gali pažeisti pirštų, rankų ir sąnarių gyslas ir nervus. Dėl ilgalaikio tokių įrenginių naudojimo šaltame ore gali būti pažeista net ir sveikų žmonių kraujotaka. Jeigu pasireiškia tokie simptomai, kaip nutirpimas, skausmas, jėgų praradimas, odos spalvos ar audinio pakitimas, arba nustojama jausti pirštus, rankas ar sąnarius, nutraukite darbą su šiuo įrenginiu ir kreipkitės medicininės pagalbos. Nuo vibracijos sauganti sistema neužtikrina, kad nekils tokių problemų. Ilgai ir reguliariai elektriniais įrenginiais besinaudojantys asmenys turi atidžiai stebėti savo sveikatą ir šio įrenginio būklę.
- Išjungę variklį grandininį pjūklą neškite taip, kad duslintuvas būtų nukreiptas į šalį nuo kūno, o kreipiančioji juosta ir grandinė – atgal ir, pageidautina, su uždėta įmaute.



PJŪKLO PRIEŽIŪRA

- Visus grandininio pjūklo techninės priežiūros darbus, išskyrus nurodytuosius šios naudojimo instrukcijos skyriuje apie priežiūrą, paveskite kvalifikuotiems techninės priežiūros specialistams. Jei, pavyzdžiui, atlikdami sankabos techninės priežiūros darbus, smagračiuui nuimti arba laikyti naudosite netinkamas priemones, galite pažeisti jo konstrukciją ir šis gali įtrūkti.
- Patikrinkite, ar pjūklo grandinė sustoja atleidus akceleratoriaus gaiduką. Jei norite koreguoti, žr. PRIEŽIŪROS karbiuratoriaus reguliavimo skyrių.
- Jokiu būdu nemėginkite kaip nors perdaryti pjūklo.
- Žiūrėkite, kad rankenos būtų sausos, švarios ir nesuteptos alyvos ar degalų mišiniu.
- Pasirūpinkite, kad degalų ir alyvos įpylimo angos dangteliai, varžtai bei fiksatoriai būtų patikimai užsukti.
- Rekomenduojama naudoti tik originalius priedus ir atsargines dalis.
- Pagal tam tikruose regionuose galiojančius teisės aktus daugumoje vidaus degimo varikliu turi būti įrengti kibirkščių sulaikymo tinkeliai. Jei naudojate grandininį pjūklą vietovėje, kurioje galioja šis reikalavimas, esate teisiškai atsakingi už šių dalių eksploatacinės būklės palaikymą. Jei to nepadarysite, pažeisite įstatymus. Kibirkščių sulaikymo tinkelio priežiūros nurodymus žr. skyriuje PRIEŽIŪRA.

DEGALŲ TVARKYMAS

- Nerūkykite tvarkydami degalus bei naudodami pjūklą.
- Pasirūpinkite, kad degalų maišymo ir pilstymo vietoje nebūtų jokių kibirkščių ir liepsnos šaltinių. Čia negalima rūkyti, naudoti liepsnos bei atlikti darbų, kurių metu gali kilti kibirkštys. Prieš pildami degalus leiskite varikliui atvėsti.
- Visuomet po ranka turėkite gaisro gesinimo priemones, jeigu kartais jų prireiktų.
- Degalus maišykite ir pilkite lauke ant pilkos žemės; laikykite juos vėsioje, sausoje, gerai vėdinamoje vietoje; degalams naudokite tinkamą, pažymėtą talpyklą. Prieš užvesdami pjūklą nuvalykite degalų likučius.
- Prieš užvesdami variklį paeikite mažiausiai 3 metrus (10 pėdų) nuo degalų pylimo vietos.
- Išjunkite variklį ir palikite pjūklą atvėsti nedegioje aplinkoje – kur nėra sausų lapų, popieriaus ir pan. Iš lėto atsukite degalų įpylimo angos dangtelį ir įpilkite degalų.
- Įrenginį ir degalus laikykite tokioje vietoje, kur degalų garai neturėtų sąlyčio su žiežirbomis ar atvira liepsna iš vandens šildytuvų, elektros variklių ar jungiklių, krosnių ir pan.

INFORMACIJA APIE ATATRANKĄ

⚠️ ĮSPĖJIMAS! Saugokitės atatranks, nes galite rimtai susižeisti. Atatranka – tai staigus kreipiančiosios juostos judesys į priekį, į viršų arba atgal, kuris atsiranda tada, kai pjūklo grandinė arti viršutinio kreipiančiosios juostos galo paliečia kokią nors objektą, pavyzdžiui, rąstą ar šaką, arba kai medis susispaudžia ir pjūvyje sugnybia pjūklo grandinę. Palietę pašalinį objektą medyje taip pat galite nesuvaldyti grandininio pjūklo.

ROTACINĖ ATATRANKA

Rotacinė atatranka gali pasireikšti tada, kai judanti grandinė objektą paliečia viršutiniame kreipiančiosios juostos gale. Įvykus tokiam sąlyčiui grandinė gali įsijauti į objektą ir staigiai nustoti judėjusi. Dėl žaibiško atoveiksmio atbuline kryptimi kreipiančioji juosta metama aukštyn ir atgal link dirbančiojo.

SUSPAUDIMO ATATRANKA

Suspaudimo atatranka gali pasireikšti tada, kai medis susispaudžia ir pjūvyje, išilgai kreipiančiosios juostos viršaus, suspaudžiama judanti grandinė ir ji staigiai sustoja. Staigiai sustojus grandinei pasikeičia grandinės jėga, kuri naudojama medžiui pjauti, ir todėl pjūklas ima judėti priešinga kryptimi, nei sukasi grandinė. Pjūklas sviedžiamas tiesiai atgal link operatoriaus.

ĮTRAUKIMAS

Įtraukimas gali įvykti tada, kai judanti grandinė išilgai kreipiančiosios juostos apatinės pusės susiliečia su pašalinio objekto medžio pjūvyje ir grandinė staigiai sustabdoma. Toks staigus sustabdomas nutempia pjūklą į priekį, t. y. tolyn nuo operatoriaus, todėl operatorius gali jo nebesuvaldyti.

ATATRANKOS TIKIMYBĖS MAŽINIMAS

- Būkite pasirengę atatranka. Turėdami bendrą supratimą apie atatranką galite išvengti netikėtų, kurie didele dalimi lemia nelaimingus atsitikimus.
- Jokiu būdu neleiskite grandinei prisiliesti prie objektų ties kreipiančiosios juostos galu.
- Pasirūpinkite, kad darbo zonoje nebūtų kliūčių – kitų medžių, šakų, akmenų, užtvartų, kelmų ir pan. Pašalinkite kliūtis arba pasirūpinkite, kad pjaunant pjūklo grandinė su jomis nesudurtų. Pjaudami šaką neleiskite kreipiančiajai juostai liestis su ja arba su kitomis kliūtimis.
- Pasirūpinkite, kad grandinė būtų aštri ir tinkamai įtempta. Neįtempta arba atšipusi grandinė padidina atatranks tikimybę. Laikykites gamintojo pateiktų nurodymų dėl grandinės aštrinimo ir priežiūros. Reguliariai tikrinkite grandinės įtempį sustabde variklį; jokių būdu nedarykite to varikliu veikiant. Įtempį grandinę patikrinkite, ar juostos veržlės yra tvirtai priveržtos.
- Pradėkite ir baikite pjauti didžiausiu greičiu. Jei grandinė juda lėčiau, atatranks tikimybė yra didesnė.
- Naudokite plastikinius arba medinius pleištus. Jokiu būdu nenaudokite metalinių pleiščių atviram pjūviui išlaikyti.
- Vienu metu pjaukite tik vieną rąstą.
- Būkite itin atsargūs įstatydami grandinę į pradėtą pjūvį.
- Nemėginkite pradėti pjauti kreipiančiosios juostos galu (įstumiamieji pjūviai).
- Saugokitės rąstų judėjimo arba kitų dalykų, dėl kurių pjūvis gali susispausti ir suspausti grandinę arba į ją įsipainioti.
- Nesukiokite pjūklo traukdami juostą iš įpjovos, kai smulkinate rąstus.
- Naudokite savo įrenginiui skirta sumažintos atatranks kreipiančiąją juostą arba mažos atatranks grandinę.

KONTROLĖS IŠLAIKYMAS

- Kai variklis veikia, pjūklą tvirtai laikykite abejomis rankomis ir jo nepalieskite. Jeigu tvirtai laikysite pjūklą, sumažinsite atatranką ir išlaikysite jo kontrolę. Kairės rankos pirštais laikykite apėmę rankeną, o kairiosios rankos nykštį laikykite po priekinę rankeną. Nepriklausomai nuo to, ar esate dešiniarankis ar kairiarankis, dešine ranka laikykite visiškai apglėbę galinę rankeną. Kairiąją ranką laikykite ištiesią užfiksavę alkūnę.
- Smulkindami rąstus suimkite priekinę rankeną kairiąja ranka taip, kad ji būtų tiesioje linijoje su dešiniąja ranka, kuria laikote galinę rankeną. Kad ir ką pajautumėte, jokių būdu nesukeiskite rankų vietomis.
- Stovėkite taip, kad svoris būtų vienodai paskirstytas abiemis kojom.
- Stovėkite šiek tiek kairėje pjūklo pusėje, kad kūnas

nebūtų vienoje linijoje su pjovimo grandine.

- Per plačiai neužsimokite. Nuo truktelėjimo arba stumtelėjimo galite prarasti pusiausvyrą ir nesuvaldyti pjūklą.
- Jokiu būdu nepjunkite aukščiau savo pečių linijos. Laikant pjūklą aukščiau pečių linijos jį sunku suvaldyti.

APSAUGOS NUO ATATRANKOS PRIEMONĖS

⚠ ĮSPĖJIMAS! Tam, kad atatrankos pavojus būtų mažesnis, pjūklas pasižymi toliau nurodytomis savybėmis; tačiau šios savybės ne visiškai panaikina šį pavojų. Būdami pjūklą naudotoju nepasikliaukite vien tik saugos įtaisais. Privalote imtis visų šiame vadove nurodytų apsauginių priemonių, vykdyti instrukcijų nurodymus ir atlikti techninę priežiūrą, kad išvengtumėte atatrankos ir kitų jėgų, dėl kurių galite rimtai susižeisti.

SUMAŽINTOS ATATRANKOS KREIPIANČIOJI JUOSTA

Sumažintos atatrankos kreipiančioji juosta turi mažo spindulio galą, kuris sumažina atatrankos pavojaus zoną jos gale.

SUMAŽINTOS ATATRANKOS GRANDINĖ

Sumažintos atatrankos grandinė turi išlenktą gylio matuoklį ir apsauginę grandį, kuri nukreipia atatrankos jėgą ir leidžia medžiui pamažu įeiti į pjoviklį.

PRIEKINĖ RANKOS APSAUGA

Priekinė rankos apsauga skirta kairosios rankos sąlyčio su grandine tikimybei sumažinti, jei ranką nuslystų nuo priekinės rankenos.

Priekinė ir galinė rankena išdėstytos tam tikru atstumu viena nuo kitos ir vienoje linijoje tam, kad būtų lengviau išlaikyti pusiausvyrą ir priešintis pjūklą sviedimui atgal link dirbančiojo atatrankos atveju.

GRANDINĖS STABDYS

Grandinės stabdys yra skirtas grandinei sustabdyti atatrankos atveju.

PASTABA. Mes netvirtiname ir jūs neturėtumėte manyti, kad grandinės stabdys apsaugos jus atatrankos atveju. Niekuomet nepasikliaukite vien tik pjūkle įtaisytais saugos priemonėmis. Norėdami išvengti atatrankos visada tinkamai ir atsargiai naudokite pjūklą.

Grandinės stabdžio remontą gali atlikti tik įgaliotasis techninės priežiūros paslaugas teikiantis prekybos atstovas. Kreipkitės į savo įrenginio įsigijimo vietą, jei pirkote jį iš techninės priežiūros paslaugas teikiančio prekybos atstovo, arba į artimiausią įgaliotąjį pagrindinį techninės priežiūros paslaugas teikiantį prekybos atstovą.

SURINKIMAS

⚠ ĮSPĖJIMAS. Jeigu įrenginį gavote surinktą, pakartokite visus surinkimo veiksmus, kad įsitikintumėte, jog įrenginys yra tinkamai surinktas, o visi varžikliai – stipriai priveržti. Dirbdami su grandine, visada mūvėkite pirštines. Grandinė aštri ir gali įpjauti netgi tada, kai nejuda!

SANKABOS GAUBTO NUĖMIMAS

PASTABA. Prieš nuimant arba uždedant sankabos gaubtą būtina atblokuoti grandinės stabdį. Grandinės stabdžiui atblokuoti patraukite priekinę rankos apsaugą kiek įmanoma toliau atgal link priekinės rankenos (žr. paveikslą).

1. Patraukdami grandinės apsaugos svirtį priekinės rankenos link, įsitikinkite, kad išjungtas grandinės stabdis.

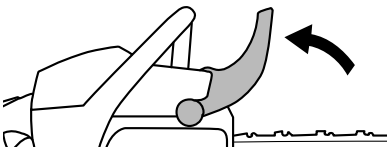

2. Atlaisvinkite ir nuimkite kreipiančiosios juostos atraminę rankenėlę pakeldami svirtį ir ją sukdami prieš laikrodžio rodyklę.

DER SPEK
Werkzeuge
Werkzeuge

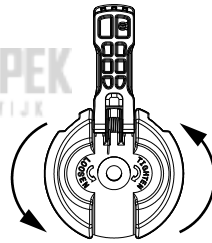

3. Nuimkite sankabos gaubtą.

PASTABA. Jei sankabos gaubtas lengvai nenusiima nuo grandininio pjūklą, patikrinkite, ar atblokuotas grandinės stabdys patraukdami priekinę rankos apsaugą kiek galima toliau atgal link priekinės rankenos.

4. Nuimkite plastikinį pakuotės tarpiklį (A), jeigu jis yra.

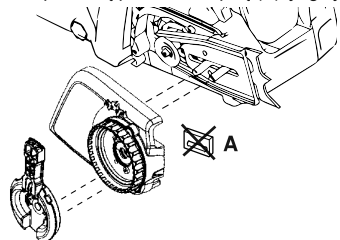

BUFERINIO SMAIGČIO PRITVIRTINIMAS (jei dar nepritvirtintas)

Pjovimo metu buferinį smaigtį galima naudoti kaip atsparos tašką. Dviem varžtais, kaip pavaizduota, pritvirtinkite buferinį smaigtį.

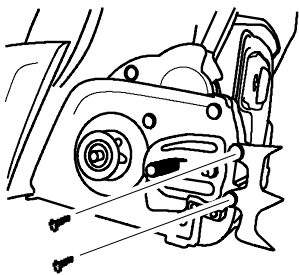

⚠ ĮSPĖJIMAS. Jei pjūklas bus eksploatuojamas su laisva grandine, grandinė gali nukristi nuo kreipiančiosios juostos ir rimtai sužeisti dirbantįjį su pjūklų ir (arba) nepataisomai sugadinti pačią grandinę. Jei grandinė nušoko nuo kreipiančiosios juostos, patikrinkite kiekvieną varančiąją grandį. Sugadinta grandinė turi būti suremontuota arba pakeista.

KREIPIANČIOSIOS JUOSTOS TVIRTINIMAS (jei dar nepritvirtintos)

Reguliavimo kaištis ir varžtas naudojami grandinės įtempimui reguliuoti. Montuojant plokštę labai svarbu, kad reguliavimo kaištis, esantis ant reguliavimo varžto, būtų tiesiai į skylę plokštėje. Pasukus varžtą reguliavimo kaištis judės į viršų ir į apačią varžto atžvilgiu. Tinkamai sureguliuokite prieš pradėdami juostą montuoti ant pjūklo. Žiūrėkite toliau esančią iliustraciją.

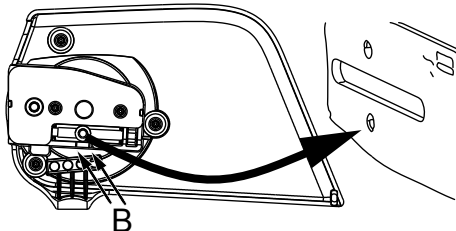

1. Sukite įtempimo žiedą tol, kol reguliavimo kaištis bus tarp indikatorius žymių (B), esančių ant sankabos gaubto. Tada reguliavimo kaištis bus arti teisingos padėties.
2. Kreipiančiąją juostą su grandine stumkite už sankabos būgno tol, kol kreipiančioji juosta atsirems į sankabos būgno žvaigždutę. Pjovimo dantukai turi būti nukreipti pjovimo kryptimi.

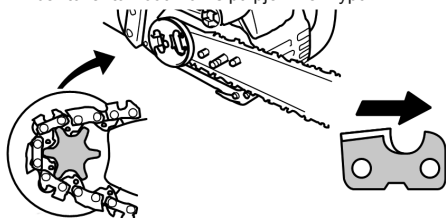

3. Patikrinkite, kad grandinės varantieji nareliai būtų tinkamai uždėti ant varančiosios žvaigždutės, o grandinė būtų kreipiančiosios juostos grovelyje.
4. Į savo vietą uždėkite sankabos gaubtą, o į skylutę juostoje įstatykite reguliavimo kaištį.
5. Kreipiančiosios juostos atraminę rankenėlę priveržkite pirštais. Kreipiančiosios juostos atraminę rankenėlę reikia priveržti įtempus grandinę.

GRANDINĖS ĮTEMPIMAS

(įskaitant įtaisus, kurie yra grandinę jau sumontavus)

Labai svarbu, kaip įtempta grandinė. Grandinė naudojama išsitempia. Tai ypač pastebima pirmaisiais pjūklo naudojimo kartais. Prieš paleidžiant pjūklą, visada reikia patikrinti grandinės įtempimą.

Sumontavus naują grandinę būtina dažnai tikrinti grandinės įtempimą.

Teisingai įtempta grandinė gerai pjauna ir ilgai tarnauja.

ĮTEMPIMO PATIKRINIMAS

Grandinei aplink kreipiančiąją juostą stumti naudokite atsuktuvą. Jeigu grandinė nesisuka tai reiškia, kad ji pernelyg smarkiai įtempta. Jei grandinė pernelyg laisva, ji bus nukarusi žemiau kreipiančiosios juostos.

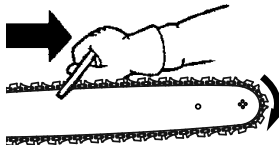

PASTABA. Grandinė yra įtempta teisingai, kai ji dėl savo svorio nėra nukarusi žemiau juostos (grandinė vertikaloje padėtyje), tačiau vis dar gali laisvai judėti apie kreipiančiąją juostą.

ĮTEMPIMO REGULIAVIMAS

1. Pakelkite kreipiančiosios juostos atraminę rankenėlės svirtį ir pasukite ją prieš laikrodžio rodyklę vieną sūkį, kad būtų atlaisvintas sankabos gaubtas.

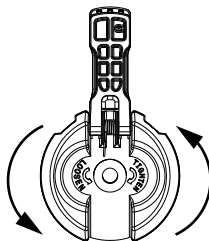

PASTABA. Reguluojant grandinės įtempimą kreipiančiosios juostos atraminę rankenėlę turi būti priveržiama tik pirštais. Jei grandinę tempsite tada, kai priveržta kreipiančiosios juostos atraminę rankenėlę, gali būti sugadinta grandinė.

2. Įtempimo žiedą sukite pagal laikrodžio rodyklę tol, kol grandinė tvirtai prisiglaus prie kreipiančiosios juostos pavažos apačios.

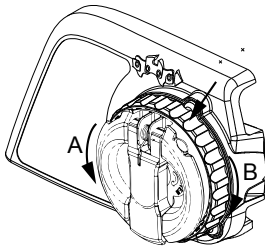

A = prieš laikrodžio rodyklę (atlaisvinti)

B = pagal laikrodžio rodyklę (priveržti)

3. Pasukite kreipiančiosios juostos atraminės rankenėlės svirtį į pradinę padėtį.

⚠ ĮSPĖJIMAS. Negrąžinus kreipiančiosios juostos atraminės rankenėlės svirties į pradinę padėtį galite rimtai susižaloti arba sugadinti pjūklą.

KAIP ELGTIS SU DEGALAIS

DEGALŲ ĮPYLIMAS

⚠ ĮSPĖJIMAS. Prieš pildami degalus, lėtai atidarykite degalų dangtelį.

SVARBU. Šiame įrenginyje turi būti naudojamas bešvinis benzinas, kurio mažiausias oktaninis skaičius yra 90 (ROM) su etanolio priemaiša daugiausia iki 10 % pagal tūrį (E-10). Prieš naudojimą benzina reikia sumaišyti su geros kokybės sintetine 2 takčių oru aušinamo variklio alyva, kurią reikia maišyti santykiu 50:1.

NENAUDOKITE automobiliinės arba laivų alyvos. Šios alyvos pažeis variklį. Maišydami degalus vadovaukitės instrukcijomis, kurios išspausdintos ant alyvos konteinerio. Įpylę alyvos į benzina, talpyklą iš karto supurtykite, kad degalai gerai susimaišytų. Prieš įrenginį papildydami degalų, visada perskaitykite saugos taisyklės apie degalus ir jomis vadovaukitės. Norėdami užtikrinti degalų šviežumą, pirkite tik tiek degalų, kiek sunaudojate per 30 dienų.

DĖMESIO! Į įrenginį niekada nepilkite nemaišytų degalų. Antraip jis gali nepataisomai sugesti ir neteks galios ribotoji garantija. Nenaudokite alternatyvaus kuro, pvz., tokio, kuriame etanolio priemaiša viršija 10 % pagal tūrį (E-15–E-85), ar kuro su metanolio priemaiša. Naudojant tokį kurą galima sugadinti variklį ar sutrumpinti jo eksploataavimo trukmę.

Benzinas, litrai	Dvivalentė alyva, litrai
5	0,10
10	0,20
15	0,30
20	0,40

JUOSTOS IR GRANDINĖS TEPIMAS

Juosta ir grandinė turi būti nuolat tepamos. Tepimo funkciją atlieka automatinė tepimo sistema, kai alyvos bakelis yra užpildomas. Esant alyvos trūkumui juosta ir grandinė greitai sudyla.

Kai alyvos nepakanka, pjūklas perkaista – apie tai galima spręsti iš rūkstančios grandinės ir (arba) pasikeitusios juostos spalvos. Esant šaltam orui alyva sutirštėja ir juostos bei grandinės alyvą reikia atskiesti nedideliu kiekiu (nuo 5 iki 10 %) pirmo numerio dyzelinio kuro arba žibalo. Juostos ir grandinės alyva turi laisvai tekėti, kad alyvos sistema pumpuotų pakankamai alyvos joms sutepti.

Juostos ir grandinės alyvą rekomenduojama naudoti tam, kad jūsų įrenginys mažiau dėvėtųsi nuo karščio ir trinties. Jei juostos ir grandinės alyvos neturite, naudokite kokybišką SAE 30 markės alyvą.

- Juostai ir grandinei tepti niekada nenaudokite panaudotos alyvos.
- Prieš atidarydami alyvos dangtelį, visada sustabdykite variklį.

PALEIDIMAS IR SUSTABDYMAS

PATIKRA PRIEŠ NAUDOJIMĄ

Prieš naudodami gaminį kiekvieną kartą atlikite šiuos patikros veiksmus:

- Patikrinkite degalų mišinio lygį.
- Patikrinkite juostos sutepimą.
- Patikrinkite grandinės aštrumą.

PASTABA. Grandinės galandimas yra sudėtinga užduotis, kuriai atlikti būtini specialūs įrankiai. Rekomenduojama, kad grandinės galandimą atliktų profesionalus grandinių galandimo meistras

- Patikrinkite grandinės įtempimą.
- Patikrinkite ir nuvalykite kreipiančiąją juostą.
- Patikrinkite, ar nėra apgadintos dalys.
- Patikrinkite, ar neatsilaisvinę dangteliai.
- Patikrinkite, ar neatsilaisvinusios tvirtinimo detalės.
- Patikrinkite, ar neatsilaisvinusios dalys.
- Patikrinkite, ar yra degalų ir alyvos nuotėkių

PASTABA. Tai, kad sustabdžius variklį pjūklo apačioje pasirodo šiek tiek alyvos, yra normalu. Nepainiokite to su nuotėkiu iš alyvos bakelio.

PRADINĖ PADĖTIS

1. Grandininį pjūklą padėkite ant lygaus paviršiaus. Pjovimo įtaisas neturi liesti pagrindo. Patikrinkite, ar grandinė gali laisvai sukis prie nieko nesiliesdama.
2. Užrakinkite grandinės stabdį stumtelėdami priekinę apsaugą.
3. Kairę ranką uždėkite ant rankenos, o dešiniąja suimkite starterio lynelį. Įstumkite dešinę pėdą į galinę rankeną, kad stabilizuotumėte grandininį pjūklą.
4. Vykdykite užvedimo nurodymus.





KEES VAN DER SPEK
TUINMACHINES ★ STOLWIJK

ŠALTO VARIKLIO UŽVEDIMAS

Norėdami užvesti grandininį pjūklą, atsižvelkite į šiuos nurodymus. Ant grandininio pjūklo yra užvedimo veiksmų priminimo lipdukas, panašus į parodytą toliau:



 Prieš užvedami įsitinkite, kad užrakintas grandinės stabdys.

 Nuspauskite kuro siurbliuką (oro valymą) 10 kartų. Jei kuro nesimato, nuspauskite oro siurbliuką (oro valymą) dar 10 kartų.
Pastaba. Jeigu lauko temperatūra yra žemesnė negu 4 °C (40 °F), paspauskite 15 kartų.

 Atlaisvinkite mėlyną užvedimo svirtį, tada nustatykite į aukščiausią (START) padėtį.

 Dešine ranka staigiai traukite starterio lynelį, kol įrenginys užsives arba daugiausiai 6 kartus.
Pastaba. Jei mašina neužsiveda po 6 truktelių, kartokite šalto variklio užvedimo procedūrą.

SVARBU. Traukdami starterio lynelį neištraukite jo iki galo, antraip jis gali nutrūkti. Neleiskite starterio lyneliui atsokti atgal. Laikydami rankeną leiskite lynui iš lėto susivynioti.

 30 sekundžių palaukite, kol variklis įšils.

 Prieš didindami iki didžiausių apsučių, patraukite priekinės rankenos apsaugą link priekinės rankenos. Grandinės stabdys atrakintas.

Nuspauskite akceleratorių 10 sekundžių ir atleiskite, kad nustatytumėte įprastą laisvosios eigos greitį. Grandininis pjūklas paruoštas naudoti.

 **ĮSPĖJIMAS.** Varikliui veikiant tuščiaja eiga grandinė neturi sukis. Jeigu grandinė juda veikiant laisvąja eiga, žr. PRIEŽIŪRIOS karbiuratoriaus reguliavimo skyrių.

 **ĮSPĖJIMAS.** Nesilieskite prie duslintuvo. Karštas duslintuvas gali rimtai nudeginti.

 **ĮSPĖJIMAS.** Draudžiama mėginti užvesti grandininį pjūklą jį sviedžiant arba metant. Antraip nesuvaldžius pjūklo grandinės dirbančiam iškilis rimto sužeidimo pavojus.

ŠILTO VARIKLIO UŽVEDIMAS

 Prieš užvedami įsitinkite, kad užrakintas grandinės stabdys.

 Nuspauskite kuro siurbliuką (oro valymą) 10 kartų.

 Mėlyną užvedimo svirtį nustatykite į aukščiausią (START) padėtį.

 Mėlyną užvedimo svirtį nustatykite į žemiausią (RUN) padėtį.

 Dešine ranka staigiai traukite starterio lynelį, kol įrenginys užsives arba daugiausiai 6 kartus.

 Prieš didindami iki didžiausių apsučių, patraukite priekinės rankenos apsaugą link priekinės rankenos. Grandinės stabdys atrakintas.

Nuspauskite akceleratorių 10 sekundžių ir atleiskite, kad nustatytumėte įprastą laisvosios eigos greitį. Grandininis pjūklas paruoštas naudoti.

SUDĖTINGAS UŽVEDIMAS (arba perpildyto degalais variklio užvedimas)

PASTABA. Jei gaminys neužsiveda, gali būti, kad kuras yra per daug karštas.

PASTABA. Esant karštam orui, visada naudokite naują kurą, kad darbus atliktumėte greičiau.

1. Padėkite gaminį vėsoje vietoje, atokiai nuo tiesioginių saulės spindulių.
2. Leiskite gaminiai atvėsti bent 20 minučių.
3. Dar kartą 10–15 sekundžių nuspauskite kuro siurbliuką.
4. Atlikite šalto variklio užvedimo procedūrą.

SUSTABDYMAS

Norėdami sustabdyti variklį, nuspauskite išjungimo (STOP) jungiklį.

 **ĮSPĖJIMAS!** Norėdami išvengti savaiminio paleidimo būtinai nuimkite uždegimo žvakės antgalį nuo uždegimo žvakės, kai paliekatė įrenginį be priežiūros.

GRANDINĖS STABDYS

⚠️ ĮSPĖJIMAS. Jei stabdžio juosta yra per daug sudilusi, grandinės stabdžiui suveikus ji gali stabdyti. Jei stabdžio juosta nutrūkus, grandinės ji nesustabdys. Stabdžio juosta turi pakeisti įgaliotasis techninės priežiūros paslaugas teikiantis prekybos atstovas, jei kuri nors jos dalis yra sudilusi iki mažesnio nei 0,5 mm (0,020 col.) storio. Grandinės stabdžio remontą gali atlikti tik įgaliotasis techninės priežiūros paslaugas teikiantis prekybos atstovas.

Kreipkitės į savo įrenginio įsigijimo vietą, jei pirkote jį iš techninės priežiūros paslaugas teikiančio prekybos atstovo, arba į artimiausią įgaliotąjį techninės priežiūros paslaugas teikiantį prekybos atstovą.

Šis pjūklas turi grandinės stabdį. Stabdys skirtas grandinei sustabdyti atitrankos atveju.

Inercinis grandinės stabdys užblokuojamas tada, kai priekinė rankos apsauga pastumiami į priekį rankiniu būdu arba automatiškai (po staigaus judesio).

Jei stabdys jau užblokuotas, jį atblokuoti galima patraukiant priekinę apsaugą kiek galima labiau atgal link priekinės rankenos.

Pjaunant pjūklą grandinės stabdys turi būti atblokuotas.

STABDYMO FUNKCIJOS VALDYMAS

PASTABA. Grandinės stabdį reikia tikrinti kasdien po kelis kartus. Atliekant šią procedūrą variklis turi veikti.

Tai vienintelis atvejis, kai pjūklą reikia padėti ant žemės neišjungus variklio.

Padėkite įrenginį ant kieto pagrindo. Laikykite galinę rankeną dešiniąja, o priekinę – kairiąja ranka. Paleiskite variklį didžiausiomis apsučiomis iki galo nuspausdami akceleratoriaus gaiduką. Įjunkite grandinės stabdį pasukdami kairįjį riešą link rankos apsaugos ir nepaleisdami priekinės rankenos. Grandinė turi akimirksniu sustoti.

INERCIJOS SUAKTYVINAMOS FUNKCIJOS VALDIKLIO PATIKRYMA

⚠️ ĮSPĖJIMAS! Atliekant šią procedūrą, variklis turi būti išjungtas.

1. Laikykite galinę rankeną dešiniąja, o priekinę – kairiąja ranka.
2. Laikykite grandininį pjūklą maždaug 40–45 cm (16–18 col.) virš rasto ar kito medinio paviršiaus.
3. Paleiskite priekinę rankeną ir palaukite, kol kreipiamosios juostos galas nukris ant rasto. Juostos galui atsitrunkus į rastą turėtų suveikti stabdis.

PAGRINDINIAI DARBO METODAI

PJOVIMO PRAKTIKA

Prieš pradėdami rimtus pjovimo darbus pasipatrikuokite perpjaudami kelis plonus rąstus vadovaudamiesi tolesniais nurodymais, kad „pajustumėte“ pjūklą.

- Nuspauskite akceleratoriaus gaiduką ir prieš pjaudami palaukite, kol variklis pasieks didžiausią greitį.
- Pradėkite pjauti atrėmę pjūklo rėmą į rastą.
- Viso pjovimo metu išlaikykite didžiausią variklio greitį.
- Leiskite grandinei pjauti už jus. Stipriai nespauskite pjūklo žemyn. Jei pjausite naudodami jėgą, galite sugadinti kreipiančiąją juostą, grandinę arba variklį.
- Iki galo užbaigę pjūvį atleiskite akceleratoriaus gaiduką, kad variklis imtų veikti tuščiąja eiga. Varikliui veikiant didžiausiomis apsučiomis tada, kai nepjaunama, be reikalo dėvisi grandinė, kreipiančioji juosta bei pats variklis. Rekomenduojama variklio nenaudoti didžiausiomis apsučiomis ilgiau nei 30 sekundžių.
- Tam, kad neprarastumėte kontrolės užbaigę pjūvį artėdami prie jo pabaigos nespauskite pjūklo.
- Baigę pjauti prieš padėdami pjūklą sustabdykite variklį.

MEDŽIO VERTIMAS

PLANAVIMAS

⚠️ ĮSPĖJIMAS! Patikrinkite, ar nėra nulaužtų arba sausų šakų, kurios pjaunant galėtų nukristi ir sukelti rimtas traumas. Nepjunkite arti pastatų ar elektros laidų, jei nežinote, kuria kryptimi virs medis, taip pat nakties metu, kai matomumas yra prastas, esant blogam orui – lyjant, snigiant, pučiant stipriam vėjui ir pan. Medžio sąlyčio su inžinerine linija atveju nedelsdami praneškite apie tai atitinkamai tarnybai.

Iš anksto rūpestingai suplanuokite pjovimo darbus.

Atlaisvinkite darbo zoną. Darbo zoną reikia atlaisvinti aplink visą medį, kad po jūsų kojomis būtų patikimas pagrindas.

Ribantysis grandininis pjūklą turi laikyti įkalnės pusėje, nes nuverstas medis veikiausiai riedės arba slys į pakalnę.

Atkreipkite dėmesį į vietos sąlygas, kurios gali lemti medžio virtimą tam tikra kryptimi.

Vietos sąlygos, kurios gali lemti medžio virtimą tam tikra kryptimi, yra šios:

- vėjo kryptis ir greitis;
- medžio posvyris. Medžio posvyrį gali būti sunku nustatyti dėl nelygus arba nuolaidaus vietovės reljefo. Medžio posvyrio kryptį nustatyti naudokite svambalą arba gulsčiuoką;
- svoris ir šakos vienoje pusėje;
- aplinkiniai medžiai ir kliūtys.

Apžiūrėkite, ar nėra trūnėsių ir puvinių. Jei kamienas supuvęs, jis gali lūžti ir nuvirsti į dirbančiojo pusę. Patikrinkite, ar nėra nulaužtų arba sausų šakų, kurios pjaunant galėtų ant jūsų nukristi.

Patikrinkite, ar medžiui nuvirsti yra pakankamai vietos. Pasirūpinkite, kad 2,5 medžio ilgiu atstumu aplinkui nebūtų žmonių ir kitų objektų. Variklio triukšmas gali užgožti įspėjamąjį šūksnį.

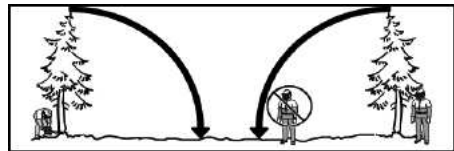

Pašalinkite purvą, akmenis, atšokusią žievę, vinius, įkabas ir vielas iš pjūvio vietos.

Suplanuokite laisvą atsitraukimo kelią atgal ir įstrižai vartimo linijos atžvilgiu. Atkreipkite dėmesį į pavojingą

zoną (1), atsitraukimo kelią (2) ir virtimo kryptį (3) toliau pateiktoje schemoje.

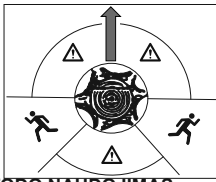

ĮKARPŲ METODO NAUDOJIMAS

Įkarpų metodas naudojamas dideliems medžiams versti. Įkarpa – tai įpjova medžio pusėje, sutampancioje su norima jo virtimo kryptimi. Padarius nuleidimo pjūvį priešingoje medžio pusėje jis virsta įkarpos kryptimi.

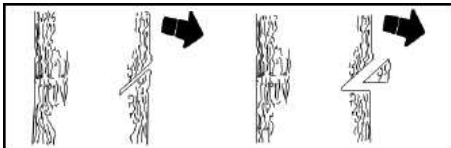

PASTABA. Jei medis turi dideles atramines šaknis, pašalinkite jas prieš darydami įkarpą. Jei naudojate pjūklą atraminėms šaknims pašalinti, pasistenkite neliesiti žemės grandine, kad ji neatšiptų.

Padarykite įkarpą pirmiausiai išpjaudami jos viršutinę dalį. Įpjaukite per 1/3 medžio skersmens. Po to užbaikite įkarpą išpjaudami jos apatinę dalį. Išpjovę įkarpą pašalinkite atpjautą medžio dalį.

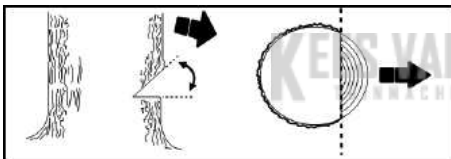

Iššėmę šią dalį darykite nuleidimo pjūvį priešingoje medžio pusėje. Jis daromas pjaunant maždaug 5 centimetrais (2 coliais) aukščiau įkarpos centro. Taip lieka pakankamai neperpjautos medienos tarp nuleidimo pjūvio ir įkarpos lankstui suformuoti. Šis lankstas padeda apsaugoti nuo medžio vortimo netinkama kryptimi.

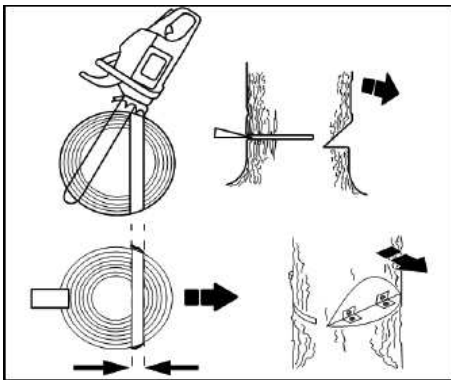

PASTABA. Jei reikia, prieš baigdami nuleidimo pjūvį praplalinkite jį pleištais, kad geriau kontroliuotumėte vortimo kryptį. Norėdami išvengti atatrankos ir grandinės sugadinimo naudokite medinius arba plastikinius (jokiu būdu – ne plieninius ar geležinius) pleištus.

Stebėkite, ar nėra medžio vortimo požymių: ar nesigirdi lūžimo garsų, ar neplatėja nuleidimo pjūvis ir ar nejuda viršutinės šakos.

Medžiui ėmus virsti sustabdykite pjūklą, padėkite jį ant žemės ir greitai pasitraukite suplanuotu atsitraukimo keliu.

JOKIU BŪDU nepjaukite iš dalies nuvirtusio medžio savo pjūklą. Būkite labai atsargūs, nes iš dalies nuvirtę medžiai gali būti nestabilūs. Jei medis iki galo nenuverstas, atidėkite pjūklą ir traukite medį naudodami suktuvą, blokų sistemą arba traktorių.

NUVERSTO MEDŽIO PJAUSTYMAS (PJAUSTYMAS Į SORTIMENTUS)

Pjaustymas į sortimentus – tai nuversto medžio pjaustymas į norimo ilgio rąstus.

⚠ ĮSPĖJIMAS! Nestovėkite ant pjaunamo rąsto. Bet kuri jo dalis gali imti riedėti ir jūs prarasite pagrindą po kojomis bei kontrolę. Nestovėkite pakalnėje nuo pjaunamo rąsto.

SVARBIAUSI DALYKAI

- Vienu metu pjaukite tik vieną rąstą.
- Būkite atsargūs pjaudami suskeldėjusią medieną – nuolaužos gali jus sužeisti.
- Smulkiems rąstams pjaustyti naudokite ožius. Jokiu būdu neleiskite kitiems žmonėms laikyti rąsto, kai jį pjaunate, ir nelaikykite rąsto prispaudę koją arba pėdą.
- Nepjaukite tose vietose, kur yra susipynę rąstgaliai, šakos ir šaknyš. Prieš pjaustydami išvilkite rąstus į tuščią vietą pradėdami nuo viršutinių arba atlaisvintų rąstų.
- Apžiūrėkite, ar grandinė pjovimo metu ar po to nekludys žemės ir kito daikto.

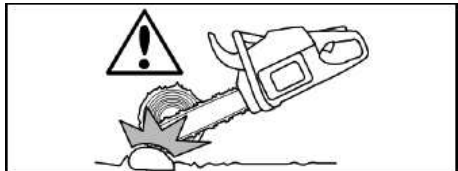

⚠ ĮSPĖJIMAS! Jei grandinė sugnybiama arba įstringa rąsto viduje, nemėginkite jėga jos išlaisvinti. Antraip galite prarasti kontrolę ir susižeisti ir (arba) sugadinti pjūklą. Sustabdykite pjūklą ir kalkite į pjūvį plastikinį arba medinį pleišta, kol galėsite lengvai ištraukti pjūklą. Iš naujo užveskite pjūklą ir atsargiai įstatykite jį į pradėtą pjūvį. Norėdami išvengti atatrankos ir grandinės sugadinimo nenaudokite metalinių pleištu. Nemėginkite iš naujo užvesti pjūklą, kai jis yra sugnybtas arba įstringęs rąste.



PJAUSTYMO Į SORTIMENTUS PJUVIŲ TIPAI

Pjovimas iš viršaus pradedamas iš viršutinės rąsto pusės pridėjus pjūklą apačią. Pjaudami iš viršaus šiek tiek spauskite pjūklą žemyn.

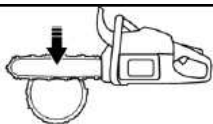

Pjovimas iš apačios pradedamas prie rąsto apačios pridėjus pjūklą viršų. Pjaudami iš apačios šiek tiek spauskite pjūklą aukštyn. Tvirtai laikykite pjūklą ir išlaikykite kontrolę. Tai darydami jusite pjūklą spaudimą link sąvės.

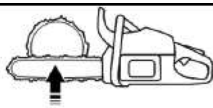

⚠ ĮSPĖJIMAS! Jokiu būdu neapverskite pjūklą pjaudami iš apačios. Tokioje padėtyje pjūklas tampa nevaldomas.

Pirmąjį pjūvį visada darykite rąsto suspausties pusėje. Rąsto suspausties pusė yra ta, kurią veikia rąsto sunkio jėga.

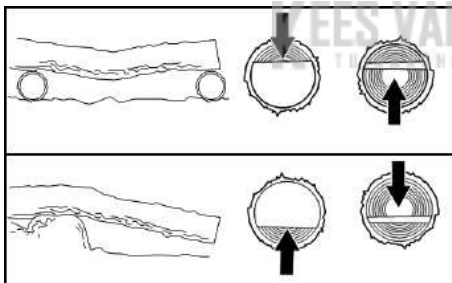

PJAUSTYMAS Į SORTIMENTUS BE ATRAMOS

1. Įpjaukite iš viršaus per 1/3 rąsto skersmens.
2. Apverskite rąstą ir užbaikite antruoju pjūviu iš viršaus.

PASTABA. Atkreipkite dėmesį į suspausties pusę, kad pjūklas nebūtų sugnybtas.

PJAUSTYMAS Į SORTIMENTUS NAUDOJANT RAŠTĄ ARBA ATRAMINĮ STOVĄ

1. Padarykite pirmąjį pjūvį rąsto suspausties pusėje. Pirmasis pjūvis turi siekti 1/3 rąsto skersmens.
2. Užbaikite pjauti antruoju pjūviu.

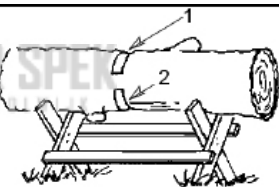
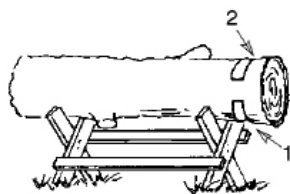
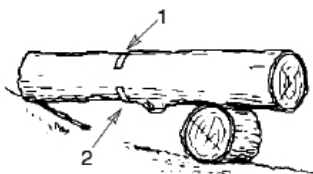
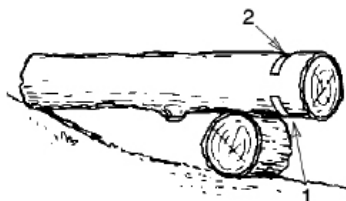

GENĖJIMAS IR ŠAKŲ PJAUSTYMAS

⚠ ĮSPĖJIMAS! Būkite pasirengę atitrankai ir jos saugokitės. Genėdami ir pjaustydami šakas saugokitės, kad kreipiančiosios juostos gale judanti grandinė nepaliestų kitų šakų arba objektų. Antraip galite rimtai susižeisti.

⚠ ĮSPĖJIMAS! Jokiu būdu nelipkite į medį genėti ar pjaustyti šakų. Nestovėkite ant kopėčių, platformų, rąstų ar tokioje padėtyje, kurioje galėtumėte prarasti pusiausvyrą ir nesuvaldyti pjūklą.

SVARBIAUSI DALYKAI

- Dirbkite iš lėto, abejomis rankomis tvirtai laikydami pjūklą. Tvirtai stovėkite, laikykite pusiausvyrą.
- Saugokitės spyruokliuojančių šakų. Spyruokliuojančios šakos – tai nedidelės šakos, kurios gali sugniebti grandinę ir gali būti sviedžiamos į jus arba išmūsti jus iš pusiausvyros. Pjaudami mažas arba plonas šakas būkite itin atsargūs.
- Saugokitės spyruokliavimo. Saugokitės sulenktų arba suspaustų šakų. Saugokitės, kad jums nesudotų šakos arba pjūklas tada, kai atsilaisvina medienos pluošte esanti įtampa.
- Pasirūpinkite, kad darbo zona būtų laisva. Šalinkite iš kelio šakas, kad ant jų nesukluptumėte.

GENĖJIMAS

Visada genėkite tik nuverstus medžius. Tik tada tai galima daryti saugiai ir tinkamai.

Palikite po nuverstu medžiu esančias didesnes šakas, kad šis ant jų rėmtųsi, kol jūs dirbsite.

Pradėkite nuo nuversto medžio drūtgalo ir pjaudami šakas judėkite link jo viršūnės. Smulkias šakas šalinkite vienu pjūviu.

Medis turi būti tarp jūsų ir grandinės. Pjaukite iš tos

medžio pusės, kuri yra priešinga pjaunamai šakai.

Pašalinkite didesnes, atramines šakas taip, kaip aprašyta skyriuje PJAUSTYMAS | SORTIMENTUS BE ATRAMOS.

Smulkias ir laisvai kabančias šakas visada pjaukite iš viršaus. Pjaunant iš apačios tokios šakos gali kristi ir sugnybti pjūklą.

ŠAKŲ PJAUSTYMAS

⚠️ ĮSPĖJIMAS! Pjaukite tik ne aukščiau pečių juostos esančias šakas. Nepjaukite šakų aukščiau pečių juostos. Dirbkite kaip profesionalas.

1. Pirmiausiai per 1/3 pjaukite šakos apačią.
2. Antruoju pjūviu galutinai nupjaukite šaką.
3. Trečiuoju pjūviu iš viršaus palikite prie kamieno 2,5–5 cm (1–2 col.) strampgalį.

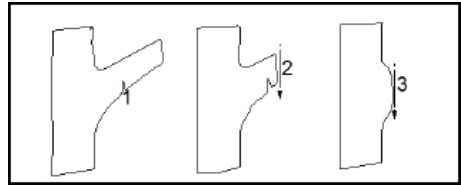

PRIEŽIŪRA

⚠️ ĮSPĖJIMAS. Prieš atlikdami techninę priežiūrą, atjunkite uždegimo žvakę, išskyrus atvejus, kai reguliuojate karbiuratorių.

Rekomenduojame visus šioje naudojimo instrukcijoje išvardytus techninės priežiūros ir reguliavimo darbus pavesti įgaliotajam arba pagrindiniam techninės priežiūros paslaugas teikiančiam prekybos atstovui.

BENDROS REKOMENDACIJOS

Šio įrenginio garantija neapima detalių, kurios buvo sugadintos dėl nederamo arba aplaidaus dirbančiojo elgesio. Tam, kad būtų taikoma visavertė garantija, dirbantysis privalo prižiūrėti įrenginį taip, kaip nurodyta šioje naudojimo instrukcijoje.

SVARBU. Visus remonto darbus, išskyrus priežiūros darbus, kuriuos šiame instrukcijų vadove rekomenduojama atlikti, turi atlikti įgaliotas techninės priežiūros centras.

Jeį įrenginio remonto darbus atlieka ne įgaliotasis techninės priežiūros centras, o kitas, bendrovė neapmoka už remontą pagal garantiją. Už bendrų priežiūros darbų atlikimą atsakingi esate jūs.

Norint tinkamai prižiūrėti įrenginį reikia reguliariai atlikti reguliavimo darbus.

PRIEŽIŪROS GRAFIKAS

KASKART PRIEŠ NAUDODAMI

- Patikrinkite degalų mišinio lygį.
- Patikrinkite juostos sutepimą.
- Patikrinkite grandinės įtampimą.
- Patikrinkite grandinės aštrumą.
- Patikrinkite, ar nėra apgadintos dalys.
- Patikrinkite, ar neatsilaisvinę dangteliai.
- Patikrinkite, ar neatsilaisvinusios tvirtinimo detalės.
- Patikrinkite, ar neatsilaisvinusios dalys.

Kas 5 valandas*

- Patikrinkite ir išvalykite oro filtrą.

- Patikrinkite ir nuvalykite grandinės stabdį.
- Patikrinkite ir nuvalykite kreipiančiąją juostą.

Kas 25 valandas*

- Patikrinkite ir nuvalykite kibirkščių sulaikymo tinklėlį bei duslintuvą.

Kasmet

- Pakeisti uždegimo žvakę
- Pakeisti degalų filtrą
- Pakeiskite oro filtrą.

* Viena valanda naudojimo apytikriai atitinka 2 sunaudotus degalų bakelius.

PRIEŽIŪROS PROCEDŪROS

PATIKRINIMAS, AR NĖRA SUGEDUSIŲ BEI SUSIDĖVĖJUSIŲ DALIŲ

Kreipkitės į įgaliotąjį techninės priežiūros centrą, kad būtų pakeistos sugedusios arba susidėvėjusios dalys.

PASTABA. Tai, kad sustabdžius variklį pjūkle apačioje pasirodo šiek tiek alyvos, yra normalu. Nepainiokite to su nuotėkiu iš alyvos bakelio.

- Įjungimo / išjungimo jungiklis – nuspausdami įjungimo / išjungimo jungiklį įsitinkite, kad jis tinkamai veikia. Patikrinkite, ar variklis išsijungė, tada vėl paleiskite variklį ir tęskite.
- Degalų bakelis – jeigu pastebite, kad bakelis yra pažeistas arba prateka, įrenginio nebenaudokite.
- Alyvos bakelis – jeigu pastebite, kad bakelis yra pažeistas arba prateka, įrenginio nebenaudokite.

PATIKRINIMAS, AR NĖRA ATSLAISVINUSIŲ FIKSATORIŲ AR KITŲ DALIŲ

- Juostos veržlės
- Pjūklo grandinė
- Duslintuvas
- Cilindro skydas
- Oro filtras

- Rankenos varžtai
- Amortizuojamieji pagrindai
- Starterio korpusas
- Priekinė rankos apsauga

DEGALŲ MIŠINIO LYGIO PATIKRINIMAS

Žr. skyriaus NAUDOJIMAS poskyrį DEGALŲ ĮPYLIMAS.

TEPIMAS

EKSPLOATAVIMO skyriuje skaitykite skyrelį KREIPIANČIOSIOS JUOSTOS IR GRANDINĖS ALYVA.

ĮRENGINIO IR LIPDUKŲ PATIKRINIMAS BEI VALYMAS

Po kiekvieno naudojimo patikrinkite įrenginį, ar nėra atsilaisvinsiu ar apgadintų dalių. Įrenginį ir lipdukus valykite silpnu valikliu suvilgyta medžiagos skiaute.

Nuvalykite įrenginį švaria sausa skiaute.

GRANDINĖS ĮTEPIMO PATIKRINIMAS

Žr. skyriaus NAUDOJIMAS poskyrį GRANDINĖS STABDYŠ.

ORO FILTRO VALYMAS

⚠ ĮSPĖJIMAS. Nevalykite filtro benzinu ar kitais degiais tirpikliais, kad išvengtumėte gaisro pavojaus ir kenksmingų teršalų išmetimo.

Dėl nešvaraus oro filtro sumažėja variklio eksploatacijos terminas ir našumas, taip pat padidėja degalų sąnaudos ir išmetama daugiau kenksmingų teršalų. Visada išvalykite oro filtrą po 10 bakelių degalų arba 5 valandų naudojimo, priklausomai nuo to, kas būna pirmiau. Jei dirbate dulkejoje aplinkoje, valyti reikia dažniau. Naudoto oro filtro visiškai išvalyti neįmanoma. Naudojamą oro filtrą rekomenduojama keisti nauju kas 50 valandų naudojimo arba kasmet, priklausomai nuo to, kas būna pirmiau.

1. Atsukite tris varžtus (A), esančius ant cilindro dangtelio (B).
2. Nuimkite cilindro dangtelį.
3. Nuimkite oro filtro dangtelį (A) ir oro filtrą (D).
4. Išvalykite oro filtrą šiltu muiluotu vandeniu. Išskalaukite oro filtrą šaltu vandeniu. Prieš dėdami atgal iki galo išdžiovininkite jį ore.
5. Įstatykite oro filtrą ir oro filtro dangtelį.
6. Uždėkite cilindro dangtelį ir priveržkite tris varžtus iki 1,5–2 Nm (13–18 col.–svar.).

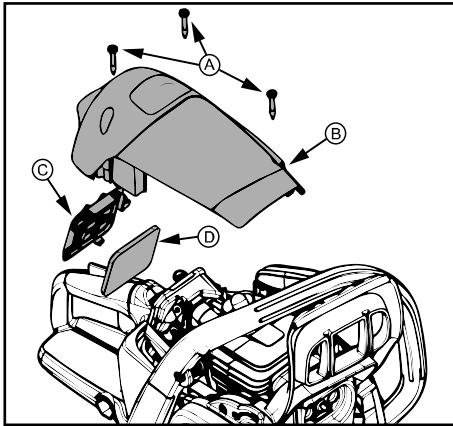

DUSLINTUVO IR KIBIRKŠČIŲ TINKLELIO PATIKRA

Naudojant prietaisą, ant slopintuvo ir kibirkščių ekrano susidaro anglies nuosėdų, kurias reikia pašalinti, kad nekiltų gaisras arba nesumažėtų variklio našumas.

Jei aptiksite įtrūkimų, pakeiskite kibirkščių sulaikymo tinklį.

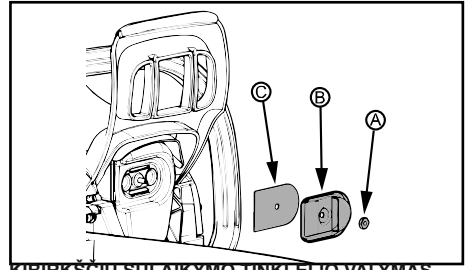

KIBIRKŠČIŲ SULAIKYMO TINKLELIO VALYMAS

1. Atlaisvinkite ir nuimkite veržlę (A) nuo išleidimo angos dangtelio (B).
2. Nuimkite išleidimo angos dangtelį.
3. Nuimkite kibirkščių sulaikymo tinklį (C). Atsargiai elkites su tinkliu, kad jo nepažeistumėte.
4. Atsargiai nuvalykite kibirkščių sulaikymo tinklį vieliniu šepetėliu. Jei rasite įtrūkimų, tinklį pakeiskite.
5. Pakeiskite sugadintas arba įskilusias duslintuvo dalis.
6. Įstatykite kibirkščių sulaikymo tinklį, išleidimo angos dangtelį ir veržlę. Priveržkite veržlę iki 2,8–4 Nm (25–35 col.–svar.).

UŽDEGIMO ŽVAKĖS KEITIMAS

Keiskite žvakę kasmet, kad variklis lengviau užsivertų ir geriau veiktų. Uždegimo fazės yra fiksuotos ir jų reguliuoti negalima.

1. Atsukite tris varžtus (A), esančius ant cilindro dangtelio (B).
2. Nuimkite cilindro dangtelį.
3. Ištraukite uždegimo žvakės gaubtą (C).
4. Išimkite uždegimo žvakę (D) iš cilindro ir išmeskite ją.
5. Įstatykite naują uždegimo žvakę ir priveržkite naudodami 19 mm (3/4 col.) veržliaraktį iki 20–34 Nm (15–25 pėd.–svar.). Uždegimo žvakės tarpelis turi būti 0,5 mm (0,02 col.).
6. Uždėkite uždegimo žvakės gaubtą.
7. Uždėkite cilindro dangtelį ir prisukite tris varžtus. Priveržkite iki 1,5–2 N (13–18 col.–svar.).

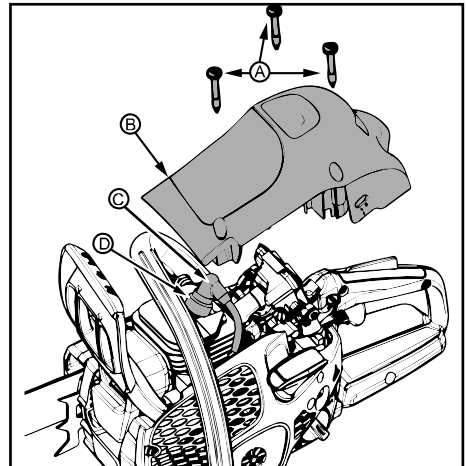

KARBIURATORIAUS REGULIAVIMAS

⚠ ĮSPĖJIMAS. Beveik visos šios procedūros metu grandinė juda. Dėvėkite apsaugines priemones ir laikykitės visų atsargumo priemonių. Varikliui veikiant tuščiąja eiga grandinė neturi judėti.

Laisvosios eigos reguliavimo nurodymai

Karbiuratorius buvo kruopščiai sureguliuotas gamykloje. Gali prireikti reguliuoti papildomai, jei pastebite, kad

- Grandinė juda varikliui veikiant laisvąja eiga. Žr. procedūrą LAISVOSIOS EIGOS REGULIAVIMAS.
- Pjūklas neveikia laisvąja eiga. Žr. procedūrą LAISVOSIOS EIGOS REGULIAVIMAS.

Laisvosios eigos reguliavimas

Leiskite varikliui veikti laisvąja eiga. Jei grandinė juda, greitis laisvąja eiga yra per didelis. Jei variklis gęsta, greitis laisvąja eiga yra per mažas.

Reguliuokite greitį tol, kol varikliui veikiant laisvąja eiga grandinė nejudės (per didelis greitis laisvąja eiga) ir

variklis neges (per mažas greitis laisvąja eiga).

Greičio laisvąja eiga reguliavimo varžtas yra po kuro (oro valymo) siurbliuku ir paženklintas raide „T“.

Norėdami padidinti variklio apsukas sukite laisvosios eigos varžtą (T) pagal laikrodžio rodyklę.

Norėdami sumažinti variklio apsukas sukite laisvosios eigos varžtą (T) prieš laikrodžio rodyklę.

AUŠINIMO SISTEMA

Siekiant žemiausios galimos variklio darbinės temperatūros, įrenginys turi aušinimo sistemą.

Aušinimo sistemą sudaro:

- Oro įleidimo anga starteryje.
- Oro nukreipimo plokštelė.
- Smagratis su sparneliais.
- Aušinimo briaunos ant cilindro
- Cilindro dangtelis (nukreipia šaltą orą link cilindro).

Šepetėliu išvalykite aušinimo sistemą kaskart po pjūklo naudojimo arba dažniau, priklausomai nuo eksploataavimo sąlygų. Jei aušinimo sistema nešvari ar užsikimšusi, įrenginys perkais, o dėl to bus pažeistas cilindras ir stūmoklis.

KEES VAN DER SPEK
TUINMACHINES ★ STOLWIJK

PJŪKLO GRANDINĖS GALANDIMAS

Pjovimo dantukas

Pjaunančioji pjūklo grandinės dalis vadinama pjaunančiuoju nareliu, kurį sudaro pjaunantysis dantis (A) ir gylio reguliavimo ribotuvas (B).

Pjaunančiojo narelio pjovimo gylis priklauso nuo aukščio tarp jų skirtumo – gylis reguliavimo ribotuvo nustatymo (C).

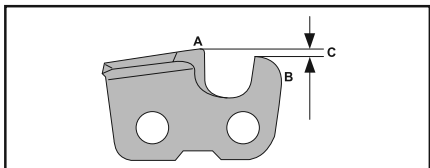

Galandant pjaunantįjį dantį, reikia atkreipti dėmesį į keturis matmenis.

- Galandimo kampas

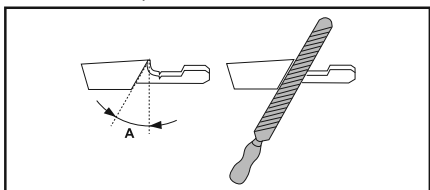

- Pjovimo kampas

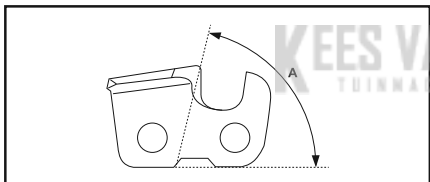

- Dildės padėtis

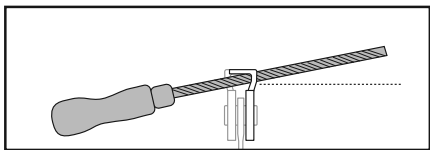

- Apvaliosios dildės skersmuo

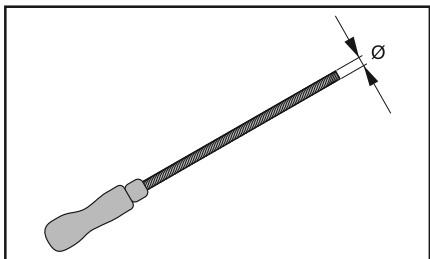

Pjovimo dantukų galandimas

Galąskite pjovimo dantukus naudodamiesi apvaliaja dilde ir galandimo šablonu. Informaciją apie rekomenduojamą dildės skersmenį ir galandimo šabloną įsų įrenginyje sumontuotai pjūklo grandinei žr. TECHNINIAI DUOMENYS.

1. Įsitinkinkite, kad pjūklo grandinė tinkamai įtempta. Laisvą grandinę sunku gerai pagaląsti.
2. Pirmiausia pagaląskite dildę dantukus vienoje pusėje. Dilde pagaląskite pjovimo dantukų vidines puses ir atlikdami grįžtamąjį judesį spauskite šilpniau.
3. Apverskite gaminį ir dilde pagaląskite dantukus kitoje pusėje.
4. Visus dantukus stenkitės galąsti vienodai. Kai pjovimo dantukų ilgis sumažėja iki 4 mm (5/32"), pjūklo grandinė laikoma susidėvėjusia ir turi būti pakeista.

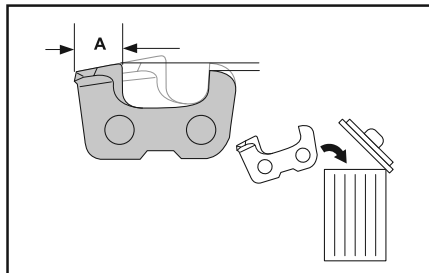

Gylis reguliavimo ribotuvo nustatymas

Prieš nustatydami gylis reguliavimo ribotuvą, pagaląskite pjovimo dantukus. Galandant pjaunantįjį dantį, gylis reguliavimo ribotuvo nustatymas (C) mažėja. Norint išlaikyti maksimalų pjovimo našumą, gylis reguliavimo ribotuvus (B) turi būti nušlifluotas dilde iki rekomenduojamo lygio. Informaciją apie grandininio pjūklo grandinės ribotuvo dydį žr. skyriuje TECHNINIAI DUOMENYS.

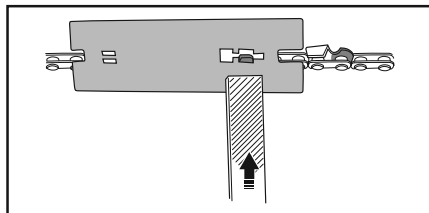
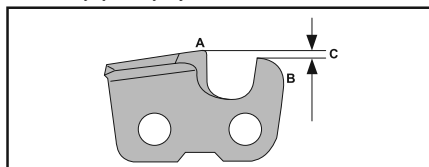

PASTABA. Ši rekomendacija aktuali, jei pjaunančiųjų dantų ilgis nėra per daug mažas.

Plokščiąja dilde ir gylis reguliavimo ribotuvo įrankiu sureguliuokite gylis reguliavimo ribotuvą.

1. Padėkite gylis reguliavimo ribotuvo įrankį ant pjūklo grandinės. Informaciją apie gylis reguliavimo ribotuvo įrankio naudojimą rasite ant pakuotės.

2. Naudokite plokščią dilde likučiams šalinti nuo gylio reguliavimo ritinėlio viršutinės dalies. Ribotumas yra tinkamas, kai dilde traukiant per šabloną, nesijaučia jokio pasipriešinimo.

KREIPIANČIOJI JUOSTA

Požymiai, iš kurių matyti, kad reikia atlikti kreipiančiosios juostos priežiūros darbus:

- pjūklas pjauna iš vienos pusės arba kampu;
- pjūklas reikia spausti, kad jis pjautų;
- nepakankamai sutepama juosta / grandinė.

Aštrindami grandinę kaskart patikrinkite kreipiančiosios juostos būklę. Susidėvėjusi juosta gadina grandinę ir apsunkina pjovimą.

Panaudoję įrenginį nuspauskite įjungimo / išjungimo jungiklį, kad būtų išjungtas variklis, tada nuo kreipiančiosios juostos ir žvaigždutės skylės nuvalykite pjūvenas

Kreipiančiosios juostos priežiūros darbams atlikti:

1. Atsukite ir nuimkite juostos veržles ir sankabos gaubtą. Nuo pjūklo nuimkite juostą ir grandinę.
2. Išvalykite alyvos angas (A) ir juostos griovelį (B).

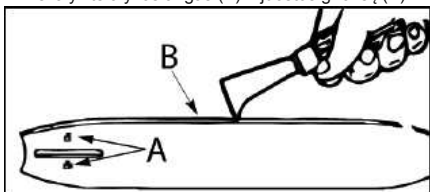

3. Kreipiančiosios juostos pavažų šerpotojimas yra normalus jų dėvėjimosi procesas. Pašalinkite šerpetas plokščiąja dilde.
4. Jei pavažos viršus nelygus, plokščiąja dilde atkurkite stačias briaunas ir šonus.

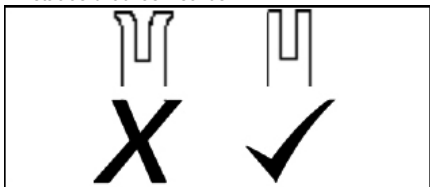

Jeigu griovelis sudėjęs, kreipiančioji juosta sulinkusi arba įskilusi arba pavažos pernelyg stipriai kaista arba šerpetoja, pakeiskite kreipiančiąją juostą. Prireikus ją pakeisti naudokite tik specialiai jūsų pjūklui skirtą kreipiančiąją juostą, nurodytą atsarginių dalių sąrašė arba ant grandininio pjūklo lipduko.

KLEES VAN DER SPEK
HINES * STOLWIJK

GEDIMAI IR JŲ ŠALINIMAS

TRIKDŽIŲ ŠALINIMO LENTELE

⚠ **ĮSPĖJIMAS.** Prieš atlikdami visus iš toliau aprašytų veiksmų, išskyrus tuos, kai įrenginys turi veikti, visada išjunkite įrenginį bei atjunkite uždegimo žvakę.

PROBLEMA	PRIEŽASTIS	SPRENDIMAS
Variklis neužsiveda arba po užvedimo veikia tik kelias sekundes.	<ol style="list-style-type: none"> 1. Variklis užtvindytas. 2. Bakelyje nėra degalų. 3. Žvakė neduoda kibirkšties. 4. Degalai nepasiekia karbiuratoriaus. 	<ol style="list-style-type: none"> 1. Žr. „Sudėtingas užvedimas“ skyriuje PALEIDIMAS IR SUSTABDYMAS. 2. Į baką pilkite tinkamą degalų mišinį. 3. Įdėkite naują žvakę. 4. Patikrinkite, ar degalų filtras nėra purvinas; jei reikia, pakeiskite. Patikrinkite, ar degalų vamzdelis nesulankstytas ir neplyšęs.
Variklis blogai veikia tuščiaja eiga.	<ol style="list-style-type: none"> 1. Reikia sureguliuoti greitį tuščiaja eiga. 2. Reikia sureguliuoti karbiuratorių. 	<ol style="list-style-type: none"> 1. Žr. „Karbiuratoriaus reguliavimas“ skyriuje PRIEŽIŪRA. 2. Kreipkitės į įgaliotąjį techninės priežiūros centrą.
Variklis nedidina greičio, trūksta galios arba variklis išsijungia nuo apkrovos.	<ol style="list-style-type: none"> 1. Oro filtras yra nešvarus. 2. Nešvari uždegimo žvakė. 3. Įjungtas grandinės stabdys. 4. Reikia sureguliuoti karbiuratorių. 	<ol style="list-style-type: none"> 1. Išvalykite arba pakeiskite oro filtrą. 2. Išvalykite arba pakeiskite žvakę ir tarpelį. 3. Atblokuokite grandinės stabdį. 4. Kreipkitės į įgaliotąjį techninės priežiūros centrą.
Variklis skleidžia daug dūmų.	<ol style="list-style-type: none"> 1. Į benzina įmaišyta per daug alyvos. 	<ol style="list-style-type: none"> 1. Ištuštinkite degalų bakelį ir įpilkite tinkamo degalų mišinio.
Grandinė juda varikliui veikiant tuščiaja eiga.	<ol style="list-style-type: none"> 1. Reikia sureguliuoti greitį tuščiaja eiga. 2. Reikia suremontuoti sankabą. 	<ol style="list-style-type: none"> 1. Žr. „Karbiuratoriaus reguliavimas“ skyriuje PRIEŽIŪRA. 2. Kreipkitės į įgaliotąjį techninės priežiūros centrą.

LAIKYMAS

Po kiekvieno darbo etapo vykdykite šiuos nurodymus:

- Leiskite varikliui atvėsti. Prieš padėdami saugoti ar gabendami įrenginį, gerai jį sutvirtinkite.
- Grandininį pjūklą ir degalus laikykite gerai vėdinamoje vietoje, kur degalų garai neturėtų sąlyčio su žiežirbomis ar atvira liepsna iš vandens šildytuvų, elektros variklių ar jungiklių, krosnių ir pan.
- Laikykite grandininį pjūklą su uždėtomis apsauginėmis priemonėmis ir padėkite jį taip, kad jokie aštrūs daiktai atsitiktinai nesužeistų.
- Grandininį pjūklą ir degalus laikykite vaikams nepasiekiamoje vietoje.

SEZONINIS LAIKYMAS

Įrenginį saugojimui ruoškite sezono pabaigoje arba jeigu jis bus nenaudojamas 30 ar daugiau dienų.

Jeigu grandininis pjūklas bus saugojamas ilgą laiką:

- prieš tai išvalykite jį;
- įrenginį laikykite švarioje ir sausoje vietoje.
- išorinius metalinius paviršius ir kreipiančiąją juostą šiek tiek sutepkite alyva;
- sutepkite grandinę ir ją susukite į storą popierių arba medžiagą.

DEGALŲ SISTEMA

Degalų stabilizatorių tinka naudoti siekiant išvengti degalų klijų nuosėdų susidarymo, kai įrenginys saugomas. Įpilkite stabilizatoriaus į degalų bakelyje arba degalų saugojimo konteineryje esantį benzina.

Laikykitės ant stabilizatoriaus konteinerių pateiktų nurodymų. Įpylę stabilizatoriaus, paleiskite variklį bent 5 minutėms.

VARIKLIS

- Ištraukite uždegimo žvakę ir įpilkite 1 arbatinį šaukštelį dvitakčio variklio alyvos per uždegimo žvakės angą. Lėtai patraukite starterio lynelį 8–10 kartų, kad alyva pasiskirstytų.
- Pakeiskite žvakę nauja rekomenduojamo tipo ir karščio diapazono žvakė.
- Išvalykite oro filtrą.
- Patikrinkite visą įrenginį, ar nėra atsilaisvinsusių sraigčių, varžtų ar varžtų. Pažeistas, sulūžusias arba sudėvėtas dalis pakeiskite.
- Kito sezono pradžioje naudokite tik šviežią tinkamą proporcijų benzino ir alyvos mišinį.

KITA

- Nesaugokite benzino nuo vieno sezono iki kito.
- Pakeiskite benzino baką, jei jis pradėjo rūdyti.

TECHNINIAI DUOMENYS

TECHNINIAI DUOMENYS

CS42 STE (SASA242MC)

Variklis

Cilindro darbinis tūris, cm ³	42
Stūmoklio eiga, mm	32
Tuščiosios eigos greitis, aps./min	2 800–3 200
Galia, kW	1,5/9000

Uždegimo sistema

Uždegimo žvakė	Husqvarna HQT-1 •
Tarpas tarp elektrodų, mm	0,5

Degalų ir tepimo sistema

Degalų bako talpa, cm ³	300
Alyvos siurblio našumas, kai apsisukimai 9000 r/min, ml/min	4-8
Degalų bako talpa, cm ³	200
Alyvos siurblio tipas	Automatinis

Svoris

Grandininis pjūklas be pjovimo juostos, grandinės ir tuščiajai bakeliais, kg	4,9 kg (10,8 sv.)
--	-------------------

Triukšmo emisijos (žr. 1 pastabą)

Garso galios lygis, matuojamas dB(A)	109
Garso stiprumo lygis, garantuotas L _{WA} dB(A) – Europa	115

Garso lygiai (žr. 2 pastabą)

Ekvivalentiškas garso slėgio lygis ties dirbančiojo ausimis, dB(A)	98,7
--	------

Ekvivalentiški vibracijos lygiai, a hveq (žr. 3 pastabą)

Priekinė rankena, m/s ²	5,22
Galinė rankena, m/s ²	6,24

Grandinė/pjovimo juosta

Standartinės juostos ilgis	14 col. (35 cm), 16 col. (40 cm), 18 col. (45 cm)
Rekomenduojamas juostos ilgis	14 col. (35 cm), 16 col. (40 cm), 18 col. (45 cm)
Naudingasis pjūklo ilgis	13,4 col. (34 cm), 15,4 col. (39 cm), 17,4 col. (44 cm)
Žingsnis	3/8 col. (9,52 mm)
Varančiųjų narelių storis	1,3 mm (0,050 col.)
Varančiosios žvaigždutės tipas / dantų skaičius	Spur/7
Maksimalus grandinės greitis, m/sek.	20

1 pastaba. Triukšmas, skleidžiamas į aplinką, išmatuotas kaip garso galia (L_{WA}) pagal EB direktyvą 2000/14/EB.

2 pastaba. Pagal ISO 22868 ekvivalentiškas garso slėgio lygis apskaičiuojamas kaip skirtingų garso slėgio lygių įvairiomis darbo sąlygomis dinaminės svertinės energijos suma. Tipiška ekvivalentiško garso slėgio lygio statistinė sklaida turi standartinį 1 dB (A) nuokrypį.

3 pastaba. Pagal ISO 22867 ekvivalentiškas vibracijos lygis apskaičiuojamas kaip vibracijos lygių įvairiomis darbo sąlygomis dinaminės svertinės energijos suma. Pateiktuose atitinkamo vibracijos lygio duomenyse yra 1 m/s² tipiška statistinė sklaida (standartinis nuokrypis).

KREIPIANČIOSIOS JUOSTOS IR PJŪKLO GRANDINĖS DERINIAI

Šie pjovimo priedai yra skirti šioje naudojimo instrukcijoje nurodytiems modeliams.

Kreipiančioji plokštė				Pjūklo grandinė	
Ilgis	Žingsnis	Tarpo plotis	Maksimalus juostos žvaigždutės dantukų skaičius	Tipas	Varantieji nareliai (vnt.)
35 cm (14 col.)	38 col.	1,3 mm (0,05 col.)	9T	UC83G / H37 / 91PX	52
40 cm (16 col.)	38 col.	1,3 mm (0,05 col.)	9T	UC83G / H37 / 91PX	56
45 cm (18 col.)	38 col.	1,3 mm (0,05 col.)	9T	UC83G / H37 / 91PX	62

SIMBOLI

Delo s tem strojem je lahko nevarno! Če z njim ne ravnete skrbno ali pravilno, lahko povzročite večjo škodo.		Izdelek je v skladu z veljavnimi direktivami ES.	
Preden začnete z uporabo stroja, natančno preberite navodila za uporabo in se prepričajte, da ste jih razumeli.		Ta izdelek je v skladu z veljavnimi direktivami EAC.	
Vedno uporabljajte: • zaščito oči, na primer zaščitna očala proti rošenju in s prezačevanjem ali vizir za obraz • odobreno zaščitno čelado • zaščito za sluh (ušesne čepe ali glušnike)		Ta izdelek je v skladu z avstralskimi predpisi o elektromagnetni združljivosti (EMC).	
Žage med uporabo nikoli ne držite samo z eno roko.		Uporabljajte neosvinčeni bencin in olje za dvotaktne motorje, zmešana v razmerju 2 % (50 : 1).	
Med uporabo mora uporabnik motorno žago držati z obema rokama.		Razmerje med bencinom in oljem 50 : 1.	50:1
Preprečite dotik konice meča s katerim koli predmetom.		Ne uporabljajte mešanic goriv E15 ali E85.	
Največja izmerjena vrednost povratnega udarca.		Dolivanje verižnega olja.	
Raven hrupa A na 7,5 metrih (25 čevljev) v skladu z avstralsko direktivo NSW "Zaščita okolja pri delu (nadzor hrupa) iz 2008". Podatki so navedeni na nalepki.		Motor zaustavite tako, da s stikalom za zaustavitev izklopite vžig.	
Emisija hrupa v okolje v skladu z direktivo Evropske skupnosti. Podatek je naveden v poglavju TEHNIČNI PODATKI na nalepki.		Polnilna črpalka.	
		Odklepanje zavore verige.	
		Zaklepanje zavore verige.	
		Zavora verige: • ni zaklenjena (levo) • zaklenjena (desno)	
		Smer vrtenja verige.	

SPOZNAJTE SVOJ STROJ

PRED UPORABO MOTORNE ŽAGE PREBERITE TA PRIROČNIK ZA UPORABO IN VARNOSTNE PREDPISE. Slike primerjajte s svojim orodjem, da se seznanite z mesti različnih upravljalnih elementov in prilagoditev. Ta priročnik shranite za poznejšo uporabo.

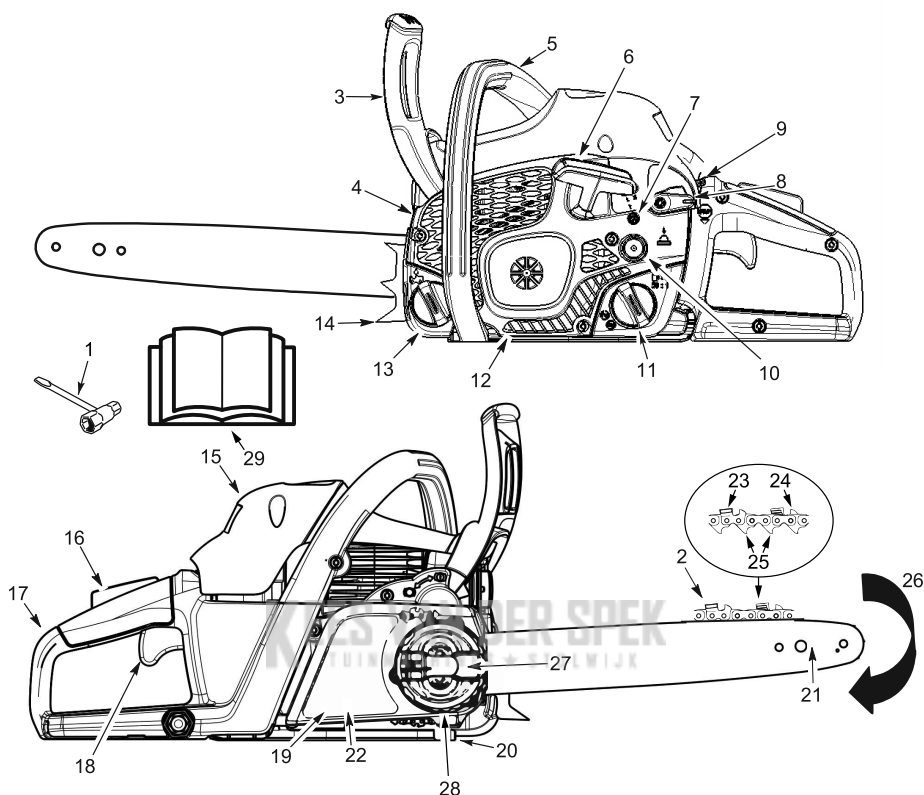

OPOMBA: Videz vašega izdelka se lahko razlikuje od prikazanega.

1. Kombiniran ključ	10. Črpalka goriva (odzračitev)	20. Lovilec verige
2. Veriga	11. Čep za dolivanje mešanice	21. Meč
3. Sprednji ščitnik	12. Ohišje zaganjalnika	22. Zavora verige
4. Dušilec	13. Pokrovček za dolivanje olja za meč in verigo	23. Rezila
5. Sprednja ročica	14. Zobata opora	24. Mera globine reza
6. Vrvica zaganjalnika	15. Pokrov valja	25. Gonilni členi
7. Vijak za nastavljanje števila vrtljajev prostega teka	16. Zapora gumba za plin	26. Smer vrtenja verige
8. Ročica za zagon	17. Zadnji ročaj	27. Varovalni vijak meča
9. Stikalo Start/Stop (Zagon/ Zaustavitev)	18. Gumb za plin	28. Obroček za nastavitev napetosti verige
	19. Pokrov sklopke	29. Priročnik

VARNOST

⚠ OPOZORILO! Pri nastavitvah, transportu, uravnavanju in popravih orodja (z izjemo nastavitve uplinjača) preprečite nehoteni vklop z odklopom kabla vžigalne svečke, ki ga položite tako, da se ne bo mogel naključno dotakniti svečke.

UVOD

Motorna žaga je orodje za žaganje lesa z veliko hitrostjo. Upoštevati je potrebno posebna varnostna opozorila, da zmanjšate nevarnost nesreč.

Neupoštevanje vseh varnostnih predpisov in opozoril lahko povzroči težje poškodbe.

Če se pojavijo razmere, ki jih v tem priročniku ne opisujemo, bodite previdni in uporabite zdravo pamet. Če potrebujete pomoč, se obrnite na pooblaščenega servisnega trgovca ali službo za pomoč strankam.

PREDHODNO NAČRTOVANJE

- Pred prvo uporabo priključka natančno preberite priročnik za uporabo, da v celoti razumete in upoštevate vse varnostne predpise in opozorila ter navodila za uporabo.
- Žago lahko uporabljajo samo odrasle osebe, ki so prebrale varnostne predpise in opozorila ter navodila za uporabo v priročniku, jih razumejo in upoštevajo.
- Nosite zaščitno opremo. Vedno uporabljajte varnostno obutev z jekleno ojačitvijo za prste in s podplati iz materiala, ki ne drsi, dobro prilegajoča se oblačila, zaščitne hlače, trpežne rokavice, ki ne drsijo, zaščito oči, kot so zaščitna očala proti rošenju in s prezračevanjem ali vizir za obraz, odobreno zaščitno čelado in protihrupno zaščito za zaščito ušes (ušesne čepe ali glušnike). Redni uporabniki orodja morajo redno preverjati sluh zaradi možnosti poslabšanja zaradi ropanja motorne žage. Lase spnite nad višino ramen.



- Med delovanjem motorja se z nobenim delom telesa ne približajte verigi.
- Otroci, opazovalci in živali ne smejo priti v delovno območje, to je na razdaljo pod 10 metrov (30 čevljev). Pri vklopu motorne žage in delu z njo se druge osebe ali živali ne smejo zadrževati v bližini njenega območja delovanja.
- Motorne žage ne uporabljajte, kadar ste utrujeni, bolni, vznemirjeni ali pod vplivom alkohola, mamil ali zdravil. Biti morate v dobrem fizičnem stanju in duševno prisotni. Delo z motorno žago je utrudljivo. Če se vaše zdravstveno stanje pri utrudljivem delu lahko poslabša, se pred delom z motorno žago posvetujte z zdravnikom.

- Skrbno načrtujte svoje delo z motorno žago. Z žaganjem začnite potem, ko ste očistili delovno območje, zavzeli stabilen položaj in – pri podiranju dreves – načrtovali pot umika.

UPORABA ŽAGE

- Pri delu z motorno žago uporabljajte obe roki. Pri delu z eno roko lahko pride do težkih poškodb uporabnika, pomočnikov, opazovalcev in drugih prisotnih oseb. Motorna žaga je predvidena za delo z obema rokama.
- Motorno žago uporabljajte samo za delo na dobro prezračemem zunanjem prostoru.
- Motorne žage ne uporabljajte, kadar ste na lestvi ali drevesu.



- Med zagonom motorja veriga ne sme priti v stik z nobenim predmetom. Žage nikoli ne zaganjajte, če se je meč zgodil v rezu.
- Ob koncu reza ne pritiskajte na žago. Pritisk lahko povzroči izgubo ravnotežja po končanem rezu.
- Preden odložite žago, zaustavite motor.
- Poškodovane, nepravilno nastavljene ali nepopolno sestavljene motorne žage ne uporabljajte. Poškodovano ali počen ali drugače odstranjen meč, verigo, ščitnik za roko ali zavoro verige vedno takoj zamenjajte.
- Izpostavljanje dolgotrajnim vibracijam pri uporabi bencinskih ročnih orodij lahko povzroči poškodbe krvnih žil ali živcev v prstih, rokah in sklepih pri ljudeh, ki imajo pogoste oteklino in težave s krvnim obtokom. Dolgotrajna uporaba v hladnem vremenu lahko tudi pri zdravih ljudeh povzroči poškodbe krvnih žil. Če se pojavijo simptomi: otrplost, bolečina, pomanjkanje moči, sprememba barve kože ali tkiva, oz. izguba občutka v prstih, rokah ali sklepih, orodje prenehajte uporabljati in poiščite zdravniško pomoč. Sistem proti tresenju ne zagotavlja izogiba zgoraj naštetim težavam. Uporabniki, ki pogosto ali redno uporabljajo močna orodja, morajo pozorno spremljati svoje fizično stanje in stanje orodja.
- Ko je motor zaustavljen, motorno žago skupaj z dušilnikom nosite obrnjeno stran od telesa, pri čemer meč in verigo usmerite v obratni smeri hoje ter ju po možnosti zaščitite z nožico.



VZDRŽEVANJE ŽAGE

- Vse servise motorne žage mora izvesti usposobljeni servisni trgovec, razen pri postavkah, navedenih v poglavju Vzdrževanje tega priročnika. Če na primer med servisiranjem sklopke pri odstranjevanju in držanju vztrajnika uporabite neustrezna orodja, lahko poškodujete strukturo vztrajnika, zato se ta lahko zlomi.
- Prepričajte se, da se veriga zaustavi, ko spustite ročico plina. Za odpravo težav in nastavitev uplinjalnika glejte poglavje VZDRŽEVANJE.
- Žage na noben način ne spreminjajte.
- Ročaji morajo biti suhi in čisti. Ne smejo biti umazani od olja ali goriva.
- Pokrovček za gorivo in olje ter vsi vijaki in pritrdilni elementi morajo biti nameščeni in trdno pritrjeni.
- Uporabljajte izključno priporočene originalne dodatke in nadomestne dele.
- Na nekaterih območjih je v skladu z zakonom zahtevano, da so številni motorji z notranjim zgorevanjem opremljeni z lovilcem isker. Če motorno žago uporabljate na območju, kjer veljajo takšni predpisi, ste pravno odgovorni za vzdrževanje pogojev delovanja teh delov. Neupoštevanje teh predpisov je kršitev zakona. Za vzdrževanje lovilca isker glejte poglavje VZDRŽEVANJE.

ROKOVANJE Z GORIVOM

- Pri delu z žago ali gorivom ne kadite.
- Iz območij, kjer mešate ali dolivate gorivo, odstranite vse vire iskrjenja ali ognja. To vključuje kajenje, odprt ogenj ali delo, ki povzroča iskrjenje. Pred dolivanjem goriva počakajte, da se motor ohladi.
- Gasilni aparat imejte vedno pri roki, če bi ga morda potrebovali.
- Gorivo mešajte in dolivajte na golih tleh na prostem; hranite ga v suhem, hladnem in dobro prezračenem prostoru; za shranjevanje in prenašanje goriva pa uporabljajte odobreno in označeno posodo. Pred zagonom žage obrišite razlito gorivo.
- Preden zaženete motor, se umaknite vsaj 3 metre (10 čevljev) od mesta polnjenja.
- Izklopite motor ter počakajte, da se žaga ohladi na nevarljivem območju, t.j. ne na suhem listju, slami, papirju ipd. Previdno odstranite pokrovček posode za gorivo in nalijte gorivo.
- Orodje in gorivo hranite v prostoru, kjer bencinski hlapi ne morejo priti v stik z iskrami ali odprtim ognjem iz grelcev vode, električnih motorjev ali stikal, peči itd.

RAZUMEVANJE POVRATNEGA UDARCA

⚠ OPOZORILO! Preprečite povratne udarce, saj lahko povzročijo težke poškodbe. Povratni udarec je nenaden premik meča nazaj, navzgor ali naprej. Nastopi, ko se veriga v bližini zgornjega dela meča dotakne predmeta, npr. debela ali veje, oz. ko les pripre in prišči pne verigo med rezom. Dotik tujega predmeta v lesu prav tako lahko povzroči izgubo nadzora nad motorno žago.

KROŽNI POVRATNI UDAREC

Do krožnega povratnega udarca pride, ko se premikajoča veriga na zgornjem delu konice meča dotakne predmeta. Stik povzroči, da veriga zareže v predmet in se za trenutek zaustavi. Posledica je izredno hiter povratni odziv, ki povzroči sunkovit udarec meča navzgor in nazaj proti uporabniku.

PRIŠČIPNI POVRATNI UDAREC

Do prišči pne povratnega sunka pride, ko les pripre in prišči pne verigo med rezom vzdolž zgornjega dela meča ter se veriga na hitro zaustavi. Posledica nenadne zaustavitve verige je sprememba smeri sile verige, kar povzroči premik žage v smeri, nasprotni od smeri vrtenja verige. Žaga se sunkovito odbije nazaj proti uporabniku.

POVLEK

Če se veriga med rezom v območju spodnjega dela meča dotakne tujega predmeta v lesu, lahko pride do povleka in tako do nenadne zaustavitve verige. Posledica nenadne zaustavitve verige je premik žage v smeri naprej in vstran od uporabnika, kar lahko povzroči izgubo nadzora nad žago.

ZMANJŠANJE MOŽNOSTI NASTANKA POVRATNEGA UDARCA

- Prepoznajte možnost nastanka povratnega udarca. Z osnovnim razumevanjem vzroka povratnega udarca zmanjšate faktor presenečenja, ki povečuje možnost nesreče.
 - Ne dopustite, da se premikajoča veriga na konici meča dotakne predmeta.
 - Na delovnem območju se ne smejo nahajati ovire, kot so druga drevesa, veje, skale, ograje, štori itd. Odstranite vse ovire, ob katere bi veriga med žaganjem lahko trčila oziroma se jim izognila. Med žaganjem veje ne dovolite, da meč pride v stik z vejjo ali drugimi predmeti okoli nje.
 - Veriga mora biti vedno nabrušena in ustrezno napeta. Popuščena in topa veriga poveča možnost nastanka povratnega udarca. Upoštevajte proizvajalčeva navodila za brušenje in vzdrževanje verige. Redno preverjajte napetost verige. Napetost preverjajte le, kadar je motor zaustavljen – nikdar pri delujočem motorju. Po napanjenju verige preverite trdno pritrditev matic meča.
 - Začnite žagati z največjim številom vrtljajev in tako nadaljujte. Če se veriga premika z manjšo hitrostjo, nastane večja možnost povratnega udarca.
 - Uporabljajte plastične ali lesene kline. Za razpiranje odprtine reza nikoli ne uporabljajte kovinskih klinov.
 - Istočasno žagajte samo eno deblo.
 - Izredno previdno dokončajte predhodno nedokončan rez.
 - Rezov ne začenjajte s konico meča (potopni rezi).
 - Pazite na premikanje debel ali druge sile, ki bi lahko pripre in stisnile meč ali ovirale verigo.
 - Ne ukrivljajte žage, ko meč vlečete med žaganjem od spodaj navzgor.
 - Uporabljajte meč za zmanjšanje povratnih udarcev in verigo z majhnim povratnim udarcem, predpisana za vašo žago.
- ## OHRANJANJE NADZORA
- Med delovanjem motorja z obema rokama čvrsto držite žago in ne dopustite, da vam uide iz nadzora. Čvrst prijem zmanjša povratni udarec in pomaga ohraniti nadzor nad žago. S prsti leve roke objemite pomožni ročaj, palec držite pod sprednjim ročajem. Z desno roko v celoti objemite zadnji ročaj. To velja za desničarje in levičarje. Vaša roka mora biti bo iztegnjena in trdna v komolcu.
 - Levo roko postavite na sprednji ročaj tako, da bo pri žaganju v ravni črti vzporedno z desno roko na zadnjem ročaju. Pri nobenem načinu žaganja ne zamenjajte položajev desne in leve roke.
 - Stojte na obeh nogah, pravilno uravnoteženi.
 - Stojte nekoliko in levo od žage tako, da vaše telo ne bo v neposredni smeri žaganja verige.
 - Rok ne stegujte predaleč. Lahko izgubite ravnotežje

in nadzor nad žago.

- Nikoli ne žagajte nad višino ramen. Nad višino ramen je težko ohraniti nadzor nad žago.

ZMANJŠANJE POVRATNEGA SUNKA

⚠ OPOZORILO! Naslednje značilnosti žage zmanjšujejo nevarnost povratnega udarca. Kljub temu se zavedajte, da te nevarnosti ne odpravijo v celoti. Uporabnik žage se ne sme zanašati samo na varnostne naprave. Upoštevajte vsa v priročniku opisana varnostna opozorila, navodila in vzdrževanja, da preprečite povratne udarce in druge sile, ki lahko povzročijo težke poškodbe.

MEČ ZA ZMANJŠANJE POVRATNIH UDARCEV

Meč za zmanjšanje povratnih udarcev je zasnovan z majhnim polmerom na konici, ki zmanjša velikost nevarnega območja za povratni udarec na konici meča.

VERIGA Z MAJHNIM POVRATNIM UDARCEM

Veriga z majhnim povratnim udarcem je zasnovana z označeno mero globine reza in zaščitnim členom, ki odvrta silo povratnih udarcev in omogoča, da rezilo

postopno zarezhe v les.

SPREDNJI ŠČITNIK ZA ROKO

Sprednji ščitnik za roko zmanjša možnost stika leve roke z verigo, če roka zdrsne s sprednjega ročaja.

Razdalja in položaj rok "v ravni črti", ki ga zagotavljata sprednji in zadnji ročaj, skupaj zagotavljata ravnotežje in odpor pri nadziranju vrtenja žage nazaj proti uporabniku, če pride do povratnega udarca.

ZAVORA VERIGE

Zavora verige zaustavi verigo v primeru povratnega udarca.

OPOMBA: Ne zagotavljamo vam, da vas bo zavora verige zaščitila v primeru povratnega udarca, zato tudi sami ne predpostavljajte tega. Ne zanašajte se na nobeno napravo v motorni žagi. Žago uporabljajte ustrezno in previdno, da preprečite povratni udarec.

Popravilo zavora verige mora izvesti pooblaščen servisni trgovec. Če ste orodje kupili pri servisnem trgovcu, ga odnesite v poslovalnico oziroma do najbližjega glavnega servisnega trgovca.

SESTAVLJANJE

⚠ OPOZORILO: Če ste prejeli sestavljeno žago, ponovite vse korake, da zagotovite pravilno sestavljenost in zanesljivo pritrnitev sponk. Pri rokovanju z verigo vedno nosite delovne rokavice. Veriga je ostra in vas lahko poreže tudi, kadar se ne premika!

OPOMBA: Če pokrova sklopke ni mogoče preprosto odstraniti z motorne žage, odklenite zavoro verige tako, da povlečete sprednji ščitnik za roko nazaj proti sprednjemu ročaju, kolikor je mogoče.

ODSTRANITEV POKROVA SKLOPKE

OPOMBA: Pred odstranjevanjem pokrova sklopke z verige ali ponovnim nameščanjem nanjo je treba odkleniti zavoro verige. Zavoro verige odklenete tako, da sprednji ščitnik za roko povlečete nazaj proti sprednjemu ročaju, kolikor je mogoče (glejte sliko).

1. Prepričajte se, da je zavora verige sproščena, tako da sprednji ščitnik povlečete proti sprednjemu ročaju.

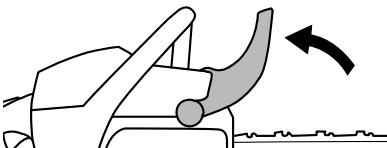

2. Popustite varovalni vijak meča in ga odstranite: dvignite ročico in jo obrnite v nasprotni smeri urinega kazalca.

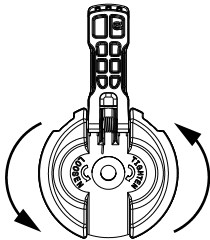

3. Odstranite pokrov sklopke.

4. Odstranite plastični transportni distančnik (A), če je bil nameščen.

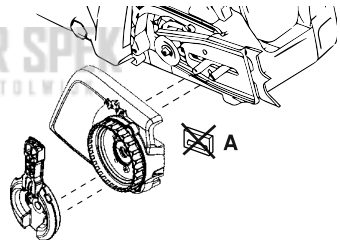

PRITRIDEV ZOBATE OPORE

(če še ni pritrjena)

Zobata opora se uporablja kot oporna točka pri izvedbi reza. Zobato oporo pritržite z dvema vijakoma, kot je prikazano.

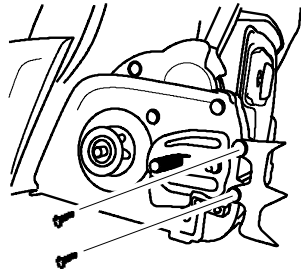

NAMESTITEV MEČA

(če še ni pritrjena)

Za nastavljanje napetosti verige se uporabljata nastavitveni zatič in vijak. Zelo pomembno je, da se pri nameščanju meča zatič na nastavitvenem vijaku za nastavljanje ujame z luknjo v meču. Z obračanjem vijaka nastavitveni zatič lahko pomikate navzgor in

navzdol po vijaku. Ta nastavitveni zatič poiščite pred nameščanjem meča na žago. Glejte naslednjo sliko.

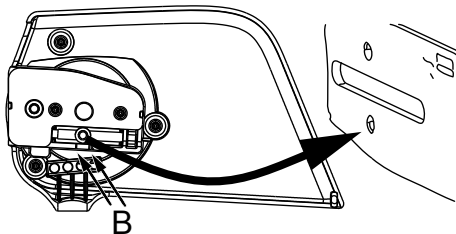

1. Obroček za nastavev napetosti obračajte, dokler nastavitveni zatič ni med indikatorskima oznakama (B) na pokrovu sklopke. S tem nastavitveni zatič premaknete v položaj, ki je skoraj pravičen.
2. Meč z verigo potisnite na stojna vijaka za meč, dokler se ta ne zaustavi ob zobniku bobna sklopke. Rezanilni zobje morajo biti obrnjeni v smer vrtenja.

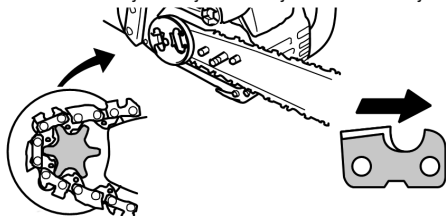

3. Preverite, ali se pogonski členi verige pravilno prilagajo pogonskemu zobniku in ali je veriga v utoru meča.
4. Namestite pokrov sklopke in vstavite nastavitveni zatič v odprtino meča.
5. Varovalni vijak meča zategnite samo z roko. Ko je veriga napeta, je treba varovalni vijak meča čvrsto zategniti.

NAPENJANJE VERIGE

(velja tudi za orodja z nameščeno verigo)

⚠ OPOZORILO: Če delate z žago s popuščeno verigo, se veriga lahko sname z meča in povzroči težke poškodbe uporabnika in/ali poškodbe verige, ki postane neuporabna. Če se veriga sname z meča, vse gonilne člene verige preverite glede morebitnih poškodb. Če je veriga poškodovana, jo popravite ali zamenjajte.

Napetost verige je zelo pomembna. Veriga se med delovanjem raztegne. To velja še posebej pri prvih uporabah žage. Napetost verige preverite pred vsakim zagonom motorne žage.

Po namestitvi nove verige je treba napetost verige redno preverjati, dokler se ta ne uteče.

Pravilno napeta veriga nudi dobro učinkovitost rezanja in dolgo življenjsko dobo.

PREVERJANJE NAPETOSTI

Z izvijačem premaknite verigo na meču. Če se veriga ne vrti, je prenapeta. Če je veriga preveč ohlapna, se bo pobesila pod mečem.

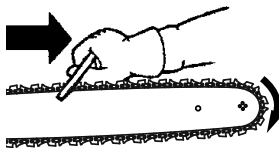

OPOMBA: Veriga je pravilno napeta, če se zaradi lastne teže ne povesi pod meč (ko je motorna žaga v navpičnem položaju), vendar se še vedno prosto premika okoli meča.

NASTAVITEV NAPETOSTI

1. Dvignite ročico nad varovalnim vijakom meča in jo za 1 obrat obrnite v nasprotni smeri vrtenja urinega kazalca, da sprostite pritrditev meča.

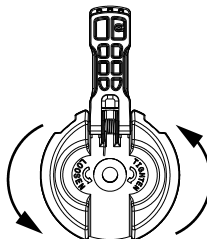

OPOMBA: Ko uravnate napetost verige, morate varovalni vijak zategniti zgolj z roko. Pri napenjanju verige z zategnjenim varovalnim vijakom meča lahko pride do poškodb.

2. Nastavitveni vijak obračajte v smeri vrtenja urinega kazalca, da se veriga zanesljivo prilega na dnu vodila meča.

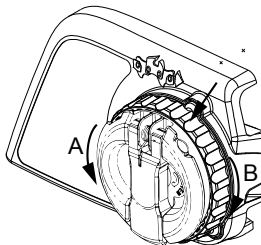

A = v nasprotni smeri vrtenja urinih kazalcev (sprostitvev)

B = v smeri vrtenja urinih kazalcev (zategovanje)

3. Ročico nad varovalnim vijakom meča premaknite v izhodiščni položaj.

⚠ OPOZORILO: Če ročico nad varovalnim vijakom meča ne premaknete v izhodiščni položaj, lahko pride do resnih telesnih poškodb ali materialne škode na motorni žagi.

RAVNANJE Z GORIVOM

NALIVANJE GORIVA

⚠ OPOZORILO: Ko želite naliti gorivo, najprej previdno odstranite čep posode za gorivo.

POMEMBNO: Ta oprema je zasnovana za delovanje na neosvinčeni, vsaj 90-oktanski bencin (ROM), pri čemer je ta mešan z etanolom do največ 10 % prostornine (E-10). Pred uporabo je treba bencin zmešati s kakovostnim sintetičnim oljem za dvotaktne motorje z zračnim hlajenjem v razmerju 50:1.

NE UPORABLJAJTE avtomobilskih ali ladijskih olj. Ta olja poškodujejo motor. Za mešanje goriva upoštevajte navodila na posodi. Ko olje dolijete v bencin, potresite posodo, da se gorivo temeljito premeša. Pred nalivanjem goriva vedno preberite in upoštevajte varnostne predpise za gorivo. Gorivo nakupite v količinah, ki jih je mogoče porabiti v 30 dneh, saj mora biti gorivo sveže.

POZOR: V enoti nikoli ne uporabljajte nerazredčenega bencina. Ta povzroči trajne poškodbe motorja in izniči omejeno garancijo. NE UPORABLJAJTE nadomestnih goriv, kot so mešanice etanola nad 10 % prostornine (E-15, E-85) ali katero koli gorivo, zmešano z metanolom. Uporaba teh goriv lahko povzroči resne težave v delovanju in vzdržljivosti stroja.

Bencin (v litrih)	Olje za dvotaktne motorje (v litrih)
5	0,10
10	0,20
15	0,30
20	0,40

MAZANJE MEČA IN VERIGE

Meč in verigo je treba nenehno mazati. Mazanje zagotavlja samodejni sistem naoljevalnika, dokler je posoda za olje napolnjena. Ob pomanjkanju olja se meč in veriga hitro uničita.

Ob premajhni količini olja pride do pregrevanja, ki ga prepoznate po dimu iz verige in/ali spremenjeni barvi meča. V mrzlih vremenskih razmerah se olje z meč in verigo zgosti, zato ga morate razredčiti z majhno količino (od 5 do 10 %) prvovrstne nafte ali kerozina. Olje za meč in verigo se mora prosto pretakati do sistema naoljevalnika, da ta načrpa dovolj olja za ustrezno mazanje.

Olje za meč in verigo je priporočeno za zaščito orodja pred prekomerno obrabo zaradi visoke toplote in trenja. Če olje za meč in verigo ni na voljo, uporabite kakovostno olje SAE 30.

- Za mazanje meča in verige nikoli ne uporabite odpadnega olja.
- Pred odstranjevanjem pokrova posode za olje vedno zaustavite motor.

ZAGON IN ZAUSTAVITEV

PREGLED PRED UPORABO

Pred vsako uporabo stroja opravite naslednje korake:

- Preverite nivo mešanice goriva.
- Preverite mazanje meča.
- Preverite ostrino verige.

OPOMBA: Brušenje verige je zahtevno opravilo, za katerega potrebujete posebno orodje. Priporočamo vam, da brušenje verige prepustite profesionalnemu brusilcu.

- Preverite napetost verige.
- Preglejte in očistite meč
- Preverite, ali so kakšni deli morda obrabljeni.
- Preverite, ali so vsi pokrovčki trdno pritrjeni.
- Poglejte, da so vsi spoji dobro pritrjeni.
- Preverite, ali so vsi deli trdno pritrjeni.
- Preverite iztekanje goriva in olja

OPOMBA: Običajno je, da po zaustavitvi motorja pod žago opazite manjšo količino olja. Tega ne zamenjajte s puščanjem posode za olje.

POLOŽAJ ZA ZAGON

1. Motorno žago postavite na ravno podlago. Rezalni priključek ne sme priti v stik s tlemi. Prepričajte se, da se veriga lahko prosto vrti brez dotikanja drugih predmetov.
2. Zavoro verige aktivirajte tako, da ščitnik roke potisnete naprej.
3. Z levo roko primate ročaj, z desno pa zaganjalno

vrvico. Z desno nogo stopite v zadnji ročaj in tako stabilizirajte motorno žago.

4. Sledite navodilom za zagon.





ZAGON HLADNEGA MOTORJA

Sledite tem navodilom za zagon motorne žage. Na motorni žagi je nalepka z opomnikom za zagon, podobna prikazani spodaj:



 Pred zagonom se prepričajte, da je zavora verige aktivirana.

 10-krat pritisnite gumijasto membrano za dovod goriva. Če v gorivo še ni vidno, gumijasto membrano pritisnite še 10-krat.
Opomba: Če je zunanja temperatura nižja od 4 °C (40 °F), pritisnite 15-krat.

 Odklenite, nato pa modro zaganjalno ročico premaknite v zgornji položaj (ZAGON).

 Z desno roko močno povlecite zaganjalno vrstico, do zagona stroja ali največ 6-krat.
Opomba: Če stroja ni mogoče zagnati ni po 6 potegih, ponovite postopek za zagon hladnega motorja.

POMEMBNO: Ko povlečete zaganjalno vrstico, je ne povlecite do konca, da se ne pretрга. Ne dovolite vrvice, da se vrne nazaj. Držite ročaj in počakajte, da se vrstica počasi zvije.

 30 SEC
Pustite, da motor deluje približno 30 sekund.

 Pred dodajanjem polnega plina sprednji ščitnik povlecite proti sprednjemu ročaju. Zavora verige je deaktivirana.

Za 10 sekund pritisnite ročico plina in jo nato spustite za nastavitev normalnega prostega teka. Motorna žaga je tako pripravljena na uporabo.

⚠ OPOZORILO: Ko motor deluje v prostem teku, se veriga ne sme premikati. Če se veriga v prostem teku premika, glejte poglavje **VZDRŽEVANJE** za nastavitev uplinjalnika.

⚠ OPOZORILO: Ne dotikajte se dušilnika. Vroč dušilnik lahko povzroči hude opekline.

⚠ OPOZORILO: Motorne žage ne poskušajte zagnati, ko jo držite v rokah. V tem primeru je uporabnik izpostavljen nevarnosti težke poškodbe zaradi izgube nadzora nad motorno žago.

ZAGON TOPLEGA MOTORJA





 Pred zagonom se prepričajte, da je zavora verige aktivirana.

 10-krat pritisnite gumijasto membrano za dovod goriva.
<4°C=15X

 Modro zaganjalno ročico premaknite v zgornji položaj (ZAGON).

 Modro ročico za zagon premaknite v spodnji (DELOVNI) položaj.

 Z desno roko močno povlecite zaganjalno vrstico, do zagona stroja ali največ 6-krat.

 Pred dodajanjem polnega plina sprednji ščitnik povlecite proti sprednjemu ročaju. Zavora verige je deaktivirana.

Za 10 sekund pritisnite ročico plina in jo nato spustite za nastavitev normalnega prostega teka. Motorna žaga je tako pripravljena na uporabo.

TEŽAVE PRI ZAGONU (ali pri zagonu zalitega motorja)

OPOMBA: Če se izdelek ne zažene, je lahko za to krivo preveč goriva.

OPOMBA: Vedno uporabite novo gorivo in v toplem vremenu skrajšajte čas delovanja.

1. Postavite izdelek na hladno in v senco.
2. Počakajte vsaj 20 minut, da se izdelek ohladi.
3. Večkrat pritisnite membrano črpalke za gorivo v času 10–15 sekund.
4. Upoštevajte postopek za zagon hladnega motorja.

ZAUSTAVLJANJE

Za izklop motorja pritisnite gumb STOP (ZAUSTAVITEV) navzdol.

⚠ OPOZORILO! Neželeni zagon preprečite tako, da pri nenadzorovani napravi s svečke obvezno odstranite pokrov.

ZAVORA VERIGE

⚠ OPOZORILO: Če je zavorni trak zaradi obrabe pretanek, se lahko ob sprožitvi zavore verige pretrga. Če je zavorni trak pretrgan, zavora ne zaustavi verige. Če je kateri koli del zavore verige zaradi obrabe tanjši od 0,5 mm (0,020 palcev), mora zavoro verige zamenjati pooblaščen servisni trgovec. Popravilo zavore verige mora izvesti pooblaščen servisni trgovec.

Če ste orodje kupili pri servisnem trgovcu, ga odnesite v poslovalnico oziroma do najbližjega glavnega servisnega trgovca.

Ta žaga je opremljena z zavoro verige. Zavora zaustavi verigo v primeru povratnega udarca.

Zavora verige z inertnim sproženjem se zaklene, če je sprednji ščitnik za roko potisnjen naprej ročno (z roko) ali samodejno (z nenadnim premikanjem).

Če je zavora verige že zaklenjena, jo odklenete tako, da sprednji ščitnik za roko povlečete nazaj proti sprednjemu ročaju, kolikor je mogoče.

Zavora verige mora biti pri žaganju odklenjena.

PREVERJANJE FUNKCIJE ZAVIRANJA

OPOMBA: Zavoro verige je treba preveriti večkrat dnevno. Med izvedbo tega postopka mora motor teči.

To je edini primer, v katerem morate žago z delujočim motorjem položiti na tla.

Žago položite na trdna tla. Zadnji ročaj primite z desno, sprednji ročaj pa z levo roko. S pritiskom ročice plina dodajte polni plin. Zavoro verige aktivirajte tako, da levo zapestje obrnete proti ščitniku za roko, ne da bi ob tem izpustili sprednji ročaj. Veriga se mora nemudoma zaustaviti.

PREVERJANJE UPRAVLJANJA FUNKCIJE AKTIVACIJE Z VZTRAJNOSTNIM MOMENTOM

⚠ OPOZORILO! Med izvajanjem naslednjega postopka mora biti motor izklopljen.

1. Zadnji ročaj primite z desno, sprednji ročaj pa z levo roko.
2. Motorno žago držite približno 40–45 centimetrov (16–18 palcev) nad štorom ali drugo leseno površino.
3. Spustite sprednji ročaj in izkoristite težo motorne žage, da konica motorne žage pade proti naprej in se dotakne štora. Ko konica meča pade na štor, se mora zavora aktivirati.

TEHNIKE DELOVANJA

VADBA REZOV

Vadite žaganje manjših debel z naslednjimi tehnikami, da pridobite "občutek" za uporabo žage, preden začnete izvajati večja dela z žaganjem.

- Pritisnite ročico plina in omogočite motorju, da pred začetkom žaganja doseže najvišje število vrtljajev.
- Začnite žagati deblo z okvirjem žage.
- V celotnem času žaganja mora motor teči z najvišjim številom vrtljajev.
- Takoj ko dokončate rez, spustite ročico plina in motorju omogočite, da teče v prostem teku. Če žaga brez obremenitve deluje pri polnem plinu, lahko pride do nepotrebne obrabe verige, meča in motorja. Priporočljivo je, da motor pri polnem plinu ne teče dlje kot 30 sekund.
- Če ne želite izgubiti nadzora nad žago, ko dokončate rez, na koncu reza ne pritiskajte na žago.
- Preden po koncu žaganja odložite žago, zaustavite motor.

PODIRANJE DREVEŠA

NAČRTOVANJE

⚠ OPOZORILO! Preverite, ali so na drevesu polomljene ali mrtve veje, ki lahko med žaganjem padejo na vas in vas hudo poškodujejo. Če ne poznate smeri padca, ne žagajte v bližini stavb ali električnih vodov, prav tako pa zaradi slabše vidljivosti ne žagajte ponoči. Ne žagajte tudi v primeru slabega vremena, na primer v dežju, snegu ali pri močnem vetru itd. Če drevo pride v stik s kakršnim koli oskrbovalnim vodom, nemudoma obvestite zadevno podjetje za oskrbo.

Očistite delovno območje. Območje okoli drevesa mora biti očiščeno, da lahko zavzamete stabilen položaj.

Uporabnik motorne žage mora pri podiranju drevesa na nagnjenem terenu ostati na pobočju, saj se bo drevo po podiranju verjetno zakotalilo ali zdrselo navzdol.

Preučite naravne razmere, ki lahko povzročijo, da drevo pade v določeni smeri.

Naravne razmere, ki lahko povzročijo, da drevo pade v določeni smeri, zajemajo:

- Smer in hitrost vetra.
- Nagib drevesa. Nagiba drevesa zaradi neravnega ali nagnjenega terena morda ne bo mogoče razbrati s prostim očesom. Smer nagiba drevesa ugotovite z grezilom ali vodno tehtnico.
- Teža in veje na eni strani.
- Bližnja drevesa in ovire.

Preverite, ali so vidne sledi razkroja in gnitja. Če je deblo nagnito, se lahko prelomi in pade proti uporabniku. Preverite, ali so na drevesu polomljene ali mrtve veje, ki lahko med žaganjem padejo na vas.

Zagotovite dovolj prostora za padec drevesa. Ohranite razdaljo 2-1/2 dolžin drevesa od najbližje osebe ali drugih objektov. Hrup motorja lahko preglaši opozorilni klic.

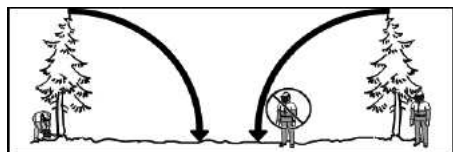

Z mest na drevesu, na katerih boste izvajali reze, odstranite zemljo, kamne, lubje, ki je odstopilo, žebelje, sponke in žico.

Načrtujte neovirano pot umika v obratni in diagonalni smeri padca. Upoštevajte nevarno območje (1), pot umika (2) in smer podiranja (3) na naslednji shemi.

Skrbno načrtujte svoje delo z motorno žago.

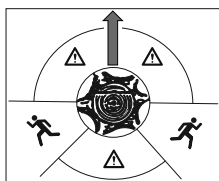

PODIRANJE Z METODO ZASEKA

Zasek se uporablja za podiranje velikih dreves. Na tisti strani drevesa, v smeri katere naj bi drevo padlo, izdelate zasek. Po izdelavi zaseka na nasprotni strani začnete podžagovati, da bo drevo padlo v zasek.

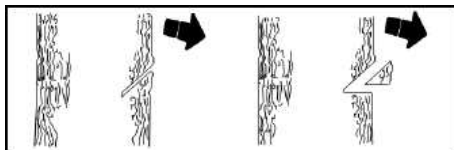

OPOMBA: Če ima drevo nadzemno razvejane korenine, jih odstranite pred izdelavo zaseka. Če te nadzemno razvejane korenine odstranjujete z žago, pazite, da žaga ne pride v stik s tlemi in tako preprečite otopitev verige.

Zasek izdelajte tako, da najprej zarezete zgornji del zaseka. Prežagajte skozi 1/3 premera drevesa. Nato zaseka dokončajte tako, da izrezete spodnji del zaseka. Ko zasek izdelate, odrezani kos lesa odstranite iz drevesa.

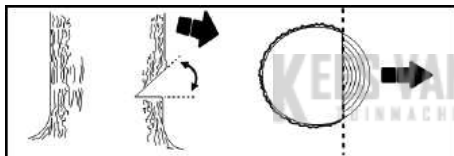

Ko ta kos odstranite iz zaseka, na nasprotni strani začnite podžagovati. To storite tako, da v drevo zarezete približno 5 centimetrov (2 palca) nad središčem zaseka. Tako bo med zasekom in rezom pri podžaganju ostalo dovolj nedotaknjene lesa, da nastane ščetina. Ščetina preprečuje, da bi drevo padlo v napačno smer.

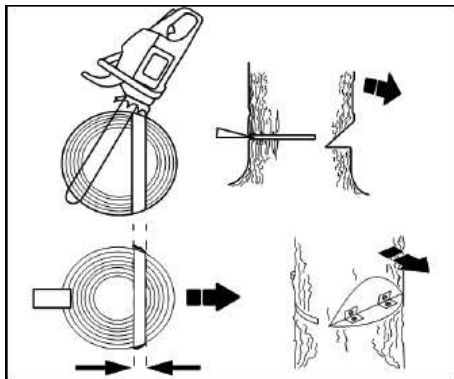

OPOMBA: Preden dokončate podžaganje, rez razprite s klini, če želite nadzorovati smer padanja. Povratni udarec in poškodbe verige preprečite z uporabo lesenih ali plastičnih klinov. Ne uporabljajte jeklenih ali železnih klinov.

Bodite pozorni na znake padanja drevesa: pokanje, širitev odprtine reza pri podžaganju ali premikanje zgornjih vej.

Ko drevo začne padati, žago zaustavite, jo postavite na tla in se urno umaknite po načrtovani poti umika.

NE ŽAGAJTE delno podrtga drevesa. Bodite izjemno previdni pri rokovanju z delno podrtimi drevesi, saj imajo lahko šibko oporo. Če drevo ne pade v celoti, žago odložite in drevo povlecite z vitlom z žično vrvjo, sistemom škripcev ali traktorjem.

RAZREZ PODRTEGA DREVEŠA (PREŽAGOVANJE)

Prežaganje je izraz, ki označuje rez razpodrtga drevesa na želeno dolžino.

⚠ OPOZORILO! Med žaganjem debla ne stojte na njem. Kateri koli del debla se lahko zakotali, zato lahko izgubite ravnotežje in nadzor. Med žaganjem debla ne stojte nižje od debla.

POMEMBNE TOČKE:

- Istočasno žagajte samo eno debl.
- Prelomljen les žagajte zelo previdno, saj ostri delci lesa lahko odletijo proti uporabniku.
- Za žaganje manjših kosov uporabite kozo. Ne dovolite drugim, da bi med žaganjem držali debl. Debla prav tako nikoli ne držite z nogo ali stopalom.
- Nikoli ne žagajte na območjih, kjer so debla, veje in korenine dreves prepleteni, ker jih je na primer podri veter. Debla pred žaganjem povlecite na očiščeno območje tako, da najprej odstranite izpostavljena in očiščena debla.
- Zagotovite, da veriga med žaganjem ali po njem ne bo zadela ob tla ali kateri koli drug predmet.

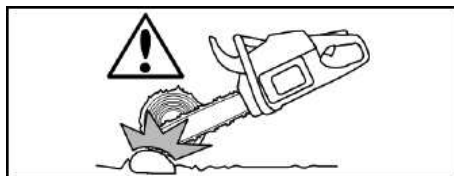

⚠ OPOZORILO! Če žaga ostane priščičnjena ali ujeta v deblu, je ne poskušajte izvleči na silo. Pri tem lahko izgubite nadzor nad žago in poškodujete sebe in/ali žago. Žago zaustavite in v rez vstavite plastični ali lesen klin tako, da lahko žago enostavno odstranite. Znova zaženite žago in previdno nadaljujte rez. Ne uporabljajte kovinskih klinov, da preprečite povratni udarec in poškodbe žage. Žage ne zaganjajte znova, ko je priščičnjena ali ujeta v deblu.



VRSTE REZOV PRI PREŽAGOVANJU

Žaganje od zgoraj navzdol se začne na zgornji strani debla, pri čemer je dno žage usmerjeno proti deblu. Pri žaganju od zgoraj navzdol rahlo pritiskajte na žago.

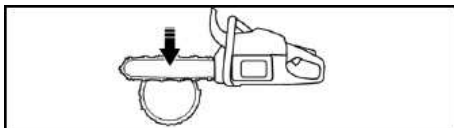

Žaganje od spodaj navzgor označuje žaganje s spodnje strani debla, pri čemer je vrh žage usmerjen proti deblu. Pri žaganju od spodaj navzgor rahlo pritiskajte na žago. Žago čvrsto držite in ohranite nadzor nad njo. Pritisk žage bo načeloma usmerjen nazaj proti vam.

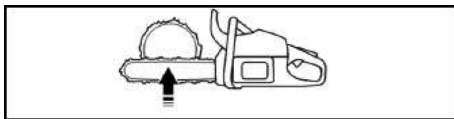

⚠ OPOZORILO! Žage pri žaganju od spodaj navzdol nikoli ne obračajte na glavo. V tem položaju je ne morete nadzirati.

Vedno najprej zarezite na kompresijski strani debla. Kompresijska stran debla je stran, na kateri je osredotočena večina teže debla.

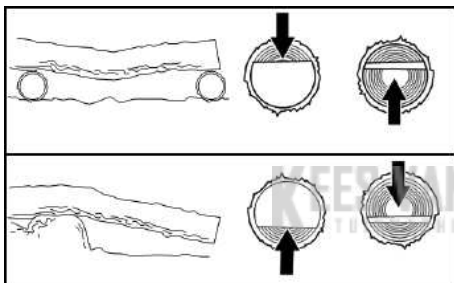

PREŽAGOVANJE BREZ OPORNIKOV

1. Od zgoraj navzdol prežagajte skozi 1/3 premera debla.
2. Deblo zakotalite na drugo stran in dokončajte rez od zgoraj navzdol.

OPOMBA: Bodite pozorni na debla s kompresijsko stranjo, da preprečite preščipnjenje žage.

PREŽAGOVANJE Z DEBLOM ALI STOJALOM ZA OPORO

1. Najprej zarezite na kompresijski strani debla. Pri prvem rezu prežagajte skozi 1/3 premera debla.
2. Dokončajte drugi rez.

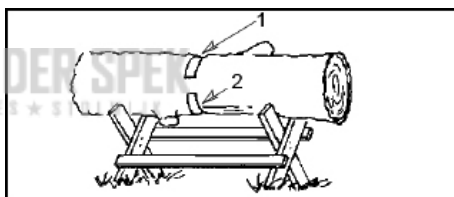
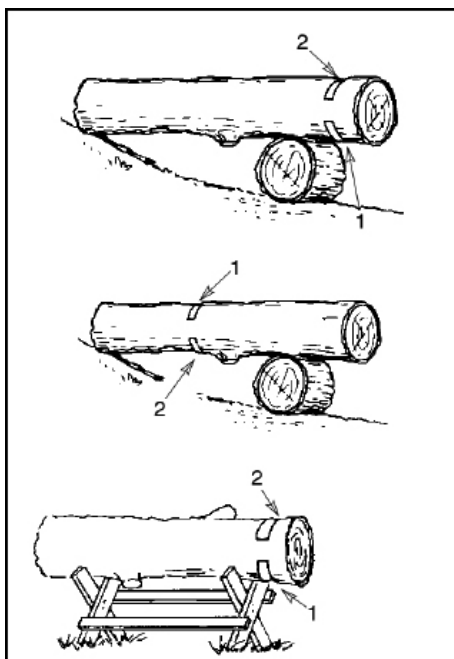

KLEŠČENJE IN OBREZOVANJE VEJ

⚠ OPOZORILO! Bodite pozorni na povratni udarec in se zavarujte pred njim. Ne dopustite, da se premikajoča veriga na koncu meča med kleščanjem ali obrezovanjem dotakne drugih vej ali predmetov. Takšen stik lahko povzroči težje poškodbe.

⚠ OPOZORILO! Za kleščanje ali obrezovanje nikoli ne plezajte na drevo. Ne stojte na lestvi, platformi, deblu ali v takšnem položaju, v katerem lahko izgubite ravnotežje ali nadzor nad žago.

POMEMBNE TOČKE

- Delajte počasi in previdno, z obema rokama čvrsto držite žago. Ohranite stabilen položaj in ravnotežje.
- Pozorni bodite na prožne palice. Prožne palice so majhne veje, ki se lahko ujamejo v verigo žage in udarijo proti vam ali vas vržejo iz ravnotežja. Pri rezanju majhnih vej ali drobnega materiala bodite zelo previdni.
- Bodite pozorni na povratni udarec. Pazite se ukrivljenih ali napetih vej. Izogibajte se udarcem vej ali žage, ko napetost lesnih vlaken popusti.
- Delovno območje mora biti brez ovir. Redno odstranjujte veje s poti, da se ne spotaknete ob nje.

KLEŠČENJE

Drevo vedno oklestite šele po podiranju. Šele takrat lahko drevo varno in pravilno oklestite.

Večje veje pustite pod podrtim drevesom, da ga podpirajo med vašim delom.

Začnite pri dnu podrtga drevesa in klestite večje in manjše veje proti vrhu. Manjše veje odstranjujte z enim rezom.

Drevo vedno ohranite med vami in verigo. Veje žagajte iz nasprotni smeri, v katere so usmerjene.

Večje podporne veje odstranite s tehnikami, opisanimi v poglavju PREŽAGOVANJE BREZ OPORNIKOV.

Majhne in prostostoječe veje vedno žagajte od zgoraj navzdol. Pri žaganju od spodaj navzgor veje lahko padejo in priščišipne žago.

OBREZOVANJE

⚠ OPOZORILO! Obrežite le na veje v višini ramen ali pod njo. Ne obrežite vej nad višino ramen. To opravilo naj izvede strokovnjak.

1. Pri prvem rezu zarezite eno tretjino celotnega reza s spodnje strani veje.
2. Pri drugem rezu odrežite po celotnem premeru veje.
3. Pri tretjem rezu pustite od 2,5 do 5 centimetrov (od 1 do 2 palca) roba na deblu drevesa.

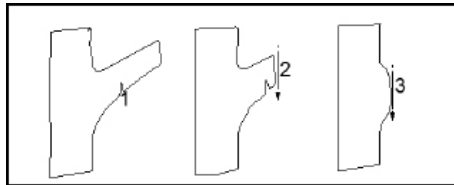

VZDRŽEVANJE

⚠ OPOZORILO: Pred vzdrževalnimi deli zaustavite orodje in odklopite vžigalno svečko, razen pri nastavitvah uplinjača.

Prporočeno je, da vsa servisna dela in nastavitve, ki niso opisani v tem priročniku, izvede pooblaščen ali glavni servisni trgovec.

SPLOŠNA PRIPOROČILA

Garancija orodja ne pokriva postavk, ki jih je uporabnik zanemarjal ali je pri njih ravnal malomarno. Če želi uporabnik ohraniti celotno vrednost garancije, mora orodje vzdrževati tako, kot je navedeno v priročniku. Za pravilno vzdrževanje orodja so potrebne različne redne nastavitve.

POMEMBNO: Vsa vzdrževalna dela, razen tista v priporočenih postopkih iz priročnika za uporabo, naj izvaja pooblaščen servisni trgovec.

Če dela na izdelku opravi kateri koli trgovec, ki ni pooblaščen servisni trgovec, podjetje ne sme plačati za popravila v skladu z garancijo. Vi ste odgovorni za vzdrževanje in opravljanje splošnih vzdrževalnih del.

URNIK VZDRŽEVANJA

Pred vsako uporabo

- Preverite nivo mešanice goriva.
- Preverite mazanje meča.
- Preverite napetost verige.
- Preverite ostrino verige.
- Preverite, ali so kakšni deli morda obrabljeni.
- Preverite, ali so vsi pokrovčki trdno pritrjeni.
- Poglejte, da so vsi spoji dobro pritrjeni.
- Preverite, ali so vsi deli trdno pritrjeni.

Vsakih 5 ur*

- Preglejte in očistite zračni filter.

- Preglejte in očistite zavoro verige.

- Preglejte in očistite meč.

Vsakih 25 ur*

- Preglejte in očistite lovilec isker ter dušilnik.

Letno

- Zamenjajte vžigalno svečko.
- Zamenjajte filter goriva.
- Zamenjajte zračni filter.

* Vsaka ura delovanja je enakovredna približno 2 izpraznjenima posodama za gorivo.

POSTOPKI ZA VZDRŽEVANJE

PREPRIČAJTE SE, DA DELI NISO POŠKODOVANI ALI OBRABLJENI!

Za zamenjavo poškodovanih ali izrabljenih delov se obrnite na pooblaščen servisno službo.

OPOMBA: Običajno je, da po zaustavitvi motorja pod žago opazite manjšo količino olja. Tega ne zamenjajte s puščanjem posode za olje.

- Stikalo ON/STOP (ZAGON/ZAUSTAVITEV) – Prepričajte se, da stikalo za zagon/zaustavitev pravilno deluje tako, da ga potisnete navzdol. Preverite, ali se je motor zaustavil. Nato znova zaženite motor in nadaljujte delo.
- Posoda za gorivo – Ne uporabljajte žage, če opazite znake poškodbe ali puščanja posode za gorivo.
- Posoda za olje – Ne uporabljajte žage, če opazite znake poškodbe ali puščanja posode za olje.

PREPRIČAJTE SE, DA SO VSE SPONKE ALI VSI DELI PRITRJENI!

- Matici meča
- Veriga
- Dušilec
- Ščitnik valja
- Zračni filter
- Vijaki ročaja

- Vibracijski nosilci
- Ohišje zaganjalnika
- Sprednji ščitnik za roke

PREVERJANJE NIVOJA MEŠANICE GORIVA

Glejte NALIVANJE GORIVA v poglavju DELOVANJE.

MAZANJE

Glejte OLJE ZA MEČ IN VERIGO v poglavju DELOVANJE

PREGLAD IN ČIŠČENJE ORODJA TER NALEPK

Po vsaki uporabi preglejte celotno napravo, da se niso izgubili ali poškodovali deli. Orodje in nalepke očistite z vlažno krpo in blagim čistilnim sredstvom.

Napravo obrišite s čisto suho krpo.

PREVERJANJE ZAVORE VERIGE

Glejte ZAVORA VERIGE v poglavju DELOVANJE.

ČIŠČENJE ZRAČNEGA FILTRA

⚠ OPOZORILO: Filtra ne čistite z bencinom ali z drugimi lahko vnetljivimi topili. S tem se izognete nevarnosti požara ali nastanku škodljivih plinov.

Umazan zračni filter skrajša življenjsko dobo in zmogljivost motorja ter poveča porabo goriva in emisije škodljivih izpušnih plinov. Zračni filter vedno očistite po 10 porabljenih posodah za gorivo ali 5 urah uporabe, kar nastopi prej. V prašnih pogojih ga čistite pogosteje. Rabljenega zračnega filtra nikdar ni mogoče popolnoma očistiti. Priporočeno je, da zračni filter nadomestite z novim po vsakih 50 urah obratovanja ali vsako leto, kar nastopi prej.

1. Sprostite tri vijake (A) na pokrovu valja (B).
2. Odstranite pokrov valja.
3. Odstranite pokrov zračnega filtra (C) in filter (D).
4. Zračni filter očistite z vročo milnico. Sperite ga s čisto, hladno vodo. Preden ga znova namestite, ga v celoti posušite na zraku.
5. Znova namestite zračni filter in pokrov zračnega filtra.
6. Znova namestite pokrov valja in tri vijake. Zategnite z momentom 1,5–2 Nm (13–18 in/lb).

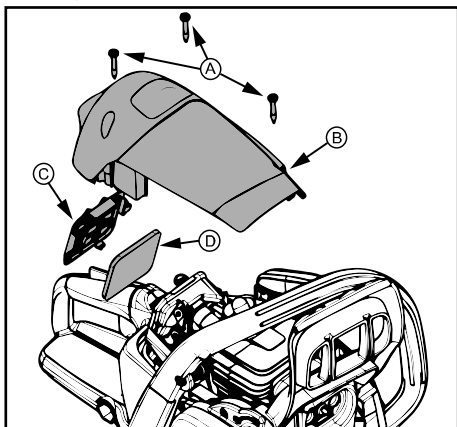

PREVERITE DUŠILNIK IN LOVILEC ISKER

Med uporabo enote se na dušilniku in lovilcu isker odlagajo sajasti ostanke, ki jih je treba odstraniti, da preprečite nevarnost požara ali slabše delovanja motorja.

Če na lovilcu isker nastanejo razpoke, ga zamenjajte.

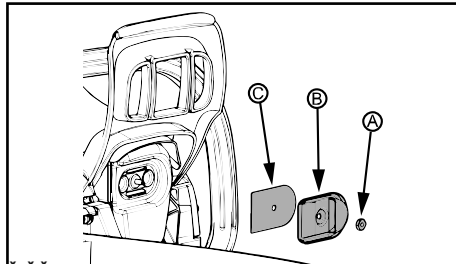

ČIŠČENJE LOVILCA ISKER

1. Sprostite in odstranite matico (A) s pokrova izpušne odprtine (B).
2. Odstranite pokrov izpušne odprtine.
3. Odstranite lovilce isker (C). Z lovilcem ravnajte previdno, da ga ne poškodujete.
4. Lovilec isker rahlo očistite z žično ščetko. Če opazite, da je lovilce razpokan, ga zamenjajte.
5. Zamenjajte vse dele dušilnika, ki so zlomljeni ali razpokani.
6. Znova namestite lovilce isker, pokrov izpušne odprtine in matico. Čvrsto zategnite matico z zateznim momentom 2,8–4 Nm (25–35 in/lb).

ZAMENJAVA VŽIGALNE SVEČKE

Svečko je priporočeno zamenjati enkrat letno, da zagotovite lažji zagon in izboljšano delovanje motorja. Nastavitev vžiga je stalna in je ni možno nastaviti.

1. Sprostite tri vijake (A) na pokrovu valja (B).
2. Odstranite pokrov valja.
3. Odstranite kapico vžigalne svečke (C).
4. Vžigalno svečko (D) odvijte iz valja in jo odstranite.
5. Namestite novo vžigalno svečko in jo čvrsto zategnite z 19-mm (3/4-palčnim) nasadnim ključem z zateznim momentom 20–34 Nm (15–25 ft/lb). Razmak na vžigalni svečki mora biti 0,5 mm (0,02 palca).
6. Ponovno namestite kapico vžigalne svečke.
7. Znova namestite pokrov valja in tri vijake. Čvrsto zategnite z zateznim momentom 1,5–2 Nm (13–18 in/lb).

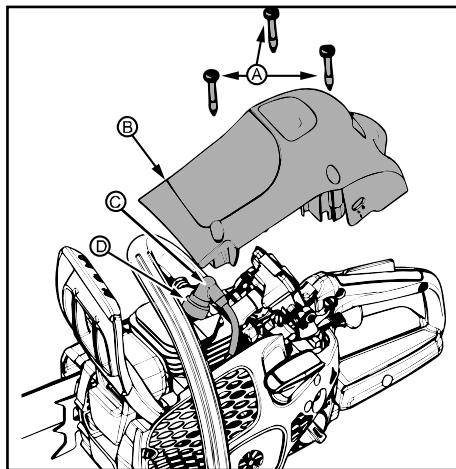

NASTAVITEV UPLINJAČA

⚠ OPOZORILO: Večji del tega postopka se bo veriga premikala. Uporabljajte zaščitno opremo in upoštevajte vse varnostne ukrepe. V prostem teku se veriga ne sme premikati.

Simptom, ki nakazuje na potrebno nastavitev prostega teka

Uplinjač je tovarniško natančno nastavljen. Nastavitve so potrebne ob pojavu kateregakoli izmed naslednjih pojavov:

- Veriga se v prostem teku vrti. Glejte navodila za NASTAVITEV PROSTEGA TEKA.
- Žaga ne deluje pravilno v prostem teku. Glejte navodila za NASTAVITEV PROSTEGA TEKA.

Nastavitev hitrosti prostega teka T

Motor naj deluje v prostem teku. Če se veriga premika, je prosti tek prehitel. Če pride do zastoja motorja, je hitrost prostega teka prepočasna.

Nastavite hitrost tako, da bo motor deloval brez premikanja verige (prehiter prosti tek) ali brez zastojev (prepočasen prosti tek).

Vijak za nastavitev hitrosti prostega teka je nameščen nad črpalko goriva (odzračevanje) in je označen s črko T.

Vijak za nastavitev hitrosti prostega teka (T) obrnite v smeri vrtenja urinega kazalca, s čimer povišate število vrtljajev motorja.

Vijak za nastavitev hitrosti prostega teka (T) obrnite v nasprotni smeri vrtenja urinega kazalca, s čimer zmanjšate število vrtljajev motorja.

HLADILNI SISTEM

Naprava je opremljena s hladilnim sistemom, ki zagotavlja najnižjo možno delovno temperaturo.

Hladilni sistem sestavljajo:

- Odprtine za dovod zraka na zaganjalniku
- Ploščica za usmerjanje zraka
- Rebra na vztrajniku
- Hladilna rebra na valju
- Pokrov valja (dovaja hladen zrak za valj)

Hladilni sistem očistite s krtačo po vsaki uporabi, v zahtevnih pogojih dela pa tudi pogosteje. Umazan ali zamašen hladilni sistem povzroča pregrevanje stroja, to pa poškoduje bat in valj.

KEES VAN DER SPEK
TUINMACHINES ★ STOLWIJK

BRUŠENJE VERIGE

Nož

Rezalni del verige se imenuje rezilo, ki ga sestavlja rezalni zob (A) in mera globine (B).

Globino reza noža določa razlika v višini med rezalnim zobom in mero globine reza, ki se imenuje nastavev globine reza (C).

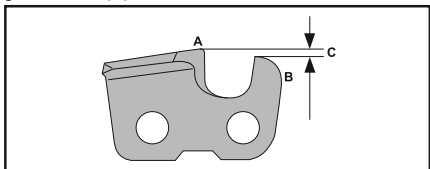

Pri brušenju rezalnih zob si zapomnite štiri pomembne dejavnike:

- Kot piljenja.

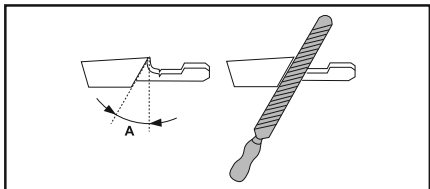

- Kot rezanja.

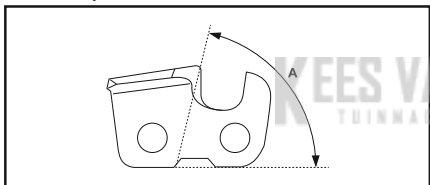

- Položaj pile.

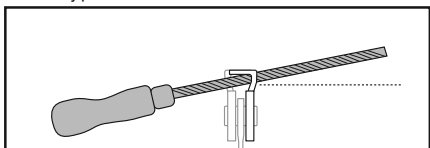

- Premer okrogle pile.

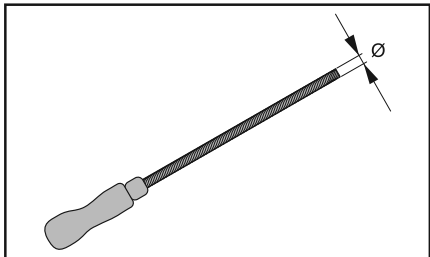

Brušenje rezalnih zob

Rezalne zobe nabrusite z okroglo pilo in šablono. Za več informacij o priporočenih merah pile in šablone za verigo, nameščeno na vašem izdelku, glejte poglavje TEHNIČNI PODATKI.

1. Zagotovite, da je veriga ustrezno napeta. Povešena veriga se premika postrani, zato jo boste težko ustrezno nabrusili.
2. Vse zobe najprej s pilo nabrusite na eni strani. Nato s pilo nabrusite rezalne zobe od znotraj in zmanjšajte pritisk na povratni strani.
3. Izdelek obrnite na drugo stran in zobe s pilo nabrusite še na drugi strani.
4. Vse zobe zbrusite na enako višino. Ko je višina rezalnih zob 4 mm (5/32 palca), je veriga obrabljena in jo je treba zamenjati.

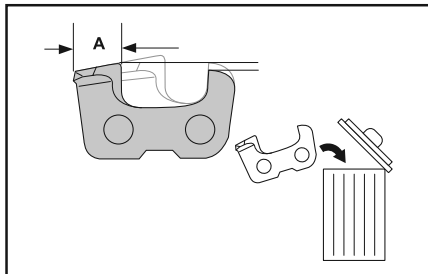

Prilagoditev nastavitve globine reza

Preden določite nastavev globine reza, nabrusite rezalne zobe. Ko brusite rezalni zob (A), se nastavev globine reza (C) zmanjša. Če želite ohraniti optimalno učinkovitost rezanja, je treba spiliti globine reza (B), da se doseže priporočena nastavev globine reza. Za pravilno nastavev globine reza za vašo verigo glejte navodila v poglavju TEHNIČNI PODATKI.

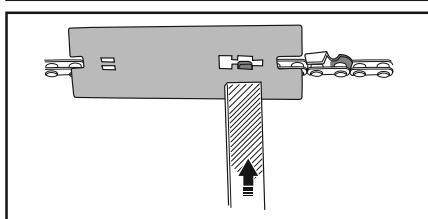
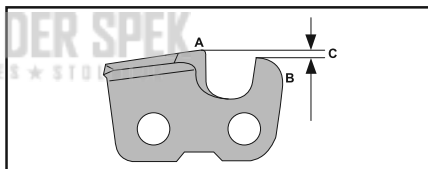

OPOMBA: To priporočilo velja le, če rezalni zobje niso biti prekratki.

Globino reza prilagodite s ploščato pilo in šablono za globinski zob.

1. Šablono za brušenje globinskih zob postavite nad verigo. Podrobne informacije o uporabi šablone za brušenje globinskih zob najdete na embalaži šablone za brušenje globinskih zob.
2. S ploščato pilo spiliti konico globine reza, ki se razteza skozi šablono za brušenje globinskih zob. Nastavev globine reza je pravilna, ko pri brušenju s pilo po šablono za brušenje globinskih zob ne čutite več upora.

MEČ

Pogoji, pri katerih je zahtevano vzdrževanje meča:

- Žago med delovanjem vleče v eno stran ali se nagiba.
- Žago je treba med rezom potiskati v rez.
- Nezadostno mazanje meča/verige z oljem.

Po vsakem brušenju verige preverite stanje meča. Obrabljen meč poškoduje verigo in otežuje žaganje.

Po vsaki uporabi stikalo ON/STOP (ZAGON/ZAUSTAVITEV) potisnite navzdol v položaj STOP (ZAUSTAVITEV) in nato očistite žagovino iz meča in odprtine zobnika.

Vzdrževanje meča:

1. Odvijte in odstranite matici meča ter pokrov sklopke. Meč in verigo odstranite z žage.
2. Očistite odprtini za olje (A) in kanal meča (B).

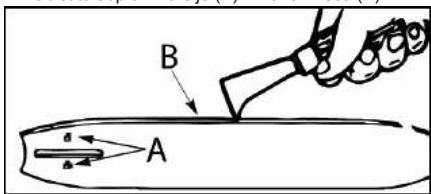

3. Luščenje kanala meča je povsem običajen del obrabe. Konice zbrusite s ploščato pilo.
4. Če zgornji del kanala ni raven, ga zbrusite s ploščato pilo, da obnovite kvadratne robove in stranice.

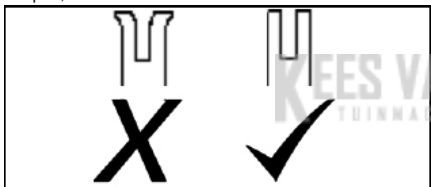

Meč zamenjajte, če je kanal obrabljen, če je meč ukrivljen ali razpokan ali če se kanal prekomerno segreva ali lušči. Meč v primeru zamenjave nadomestite izključno s takšnim, ki je naveden na seznamu nadomestnih delov za žago ali na nalepki na motorni žagi.

ODPRAVLJANJE TEŽAV

RAZPREDELNICA ZA ODPRAVLJANJE TEŽAV

⚠ **OPOZORILO:** Orodje pred izvajanjem priporočenih ukrepov za odpravljanje napak vedno zaustavite in odklopite vžigalno svečko. Izjema so postopki, pri katerih je delovanje orodja potrebno.

MOTNJA	VZROK	UKREP
Motor se ne zažene ali po zagonu teče le nekaj sekund.	<ol style="list-style-type: none">1. Motor je zalit.2. Prazna posoda za gorivo.3. Vžigalna svečka ne vžiga.4. Gorivo ne pride do uplinjača.	<ol style="list-style-type: none">1. Glejte "Težave pri zagonu" v poglavju ZAGON IN ZAUSTAVITEV.2. Posodo napolnite s pravilno mešanico goriva.3. Zamenjajte vžigalno svečko.4. Preverite zamašenost filtra za gorivo; po potrebi ga zamenjajte. Preverite napeljavo za gorivo; po potrebi jo popravite ali zamenjajte.
Motor v prostem teku ne teče pravilno.	<ol style="list-style-type: none">1. Hitrost prostega teka je treba nastaviti.2. Uplinjač je treba nastaviti.	<ol style="list-style-type: none">1. Glejte "Nastavitev uplinjača" v poglavju VZDRŽEVANJE2. Obrnite se na pooblaščno servisno službo.
Motor ne pospešuje, moč pojema ali se izklopi ob obremenitvi.	<ol style="list-style-type: none">1. Zračni filter je zamašen.2. Vžigalna svečka je umazana.3. Zavora verige je vklopljena.4. Uplinjač je treba nastaviti.	<ol style="list-style-type: none">1. Očistite ali zamenjajte zračni filter.2. Očistite ali zamenjajte svečko in nastavite pravilno režo.3. Deaktivirajte zavoro verige.4. Obrnite se na pooblaščno servisno službo.
Iz motorja se prekomerno kadi.	<ol style="list-style-type: none">1. Z bencinom je bila zmešana prevelika količina olja.	<ol style="list-style-type: none">1. Izpraznite posodo za gorivo in jo napolnite s pravilno mešanico goriva.
Veriga se v prostem teku premika.	<ol style="list-style-type: none">1. Hitrost prostega teka je treba nastaviti.2. Sklopko je treba popraviti.	<ol style="list-style-type: none">1. Glejte "Nastavitev uplinjača" v poglavju VZDRŽEVANJE2. Obrnite se na pooblaščno servisno službo.

SKLADIŠČENJE

Po vsaki uporabi izvedite naslednje korake:

- Pred shranjevanjem ali prevozom se mora motor ohladiti, orodje pa zavarujte pred premikanjem.
- Motorno žago in gorivo hranite v dobro prezračenem prostoru, kjer bencinski hlapi ne morejo priti v stik z iskrami ali odprtim ognjem iz grelcev vode, električnih motorjev ali stikal, peči itd.
- Motorno žago hranite tako, da so vse zaščite nameščene, ter jo postavite tako, da je morebitni ostri predmeti ne morejo nehote poškodovati.
- Motorno žago hranite zunaj dosega otrok.

SEZONSKO SHRANJEVANJE

Orodje pripravite za shranjevanje na koncu sezone ali če ga ne boste uporabljali več kot 30 dni ali dlje.

Če želite motorno žago shraniti določeno obdobje:

- Žago pred shranjevanjem temeljito očistite.
- Shranjujte jo v čistem in suhem prostoru.
- Rahlo naoljite zunanje kovinske površine in meč.
- Naoljite verigo in jo zavijte v debel papir ali krpo.

SISTEM GORIVA

Sprejemljiva alternativa za zmanjšanje nastajanja smolnih usedlin v gorivu med shranjevanjem je uporaba stabilizatorja goriva. Stabilizator dodajte bencinu v posodo za gorivo ali v posodo za shranjevanje goriva.

Upoštevajte navodila za mešanje, ki so na posodi stabilizatorja. Po dodajanju stabilizatorja naj motor teče vsaj 5 minut.

MOTOR

- Odstranite svečko in skozi odprtno svečke dolijte 1 čajno žličko motornega olja za dvotaktni motor. Počasi 8 do 10 krat potegnite vrh zaganjalnika, da se olje porazdeli.
- Vžigalno svečko zamenjajte z novo svečko priporočenega tipa in toplotne vrednosti.
- Očistite zračni filter.
- Preglejte, če so na orodju popuščeni vijaki, matice in sorniki. Zamenjajte vse poškodovane, počene ali obrabljene dele.
- Pred začetkom naslednje sezone uporabite samo sveže gorivo s pravilno mešanico bencina in olja.

OSTALO

- Bencina ne shranjujte za naslednjo sezono.
- Če začne posoda za bencin rjaveti, jo zamenjajte.

TEHNIČNI PODATKI

TEHNIČNI PODATKI

CS42 STE (SASA242MC)

Motor

Gibna prostornina valja, cm ³	42
Globina, mm	32
Hitrost prostega teka, vrt./min	2800-3200
Moč, kW	1,5/9000

Vžigalni sistem

Svečka	Husqvarna HQT-1 •
Razmik elektrod, mm	0,5

Sistem za gorivo in mazanje

Kapaciteta rezervoarja goriva, cm ³	300
Zmogljivost oljne črpalke pri 9.000 vrt/min, ml/min	4-8
Prostornina posode za olje, cm ³	200
Tip oljne črpalke	Samodejno

Masa

Motorna žaga brez meča ali verige, prazni posodi	4,9 kg (10,8 lb)
--	------------------

Emisije hrupa (glejte opombo 1)

Izmerjeni nivo jakosti zvoka dB (A)	109
Nivo jakosti zvoka, zajamčeno L _{WA} dB (A) – Evropa	115

Nivoji zvočnega tlaka (glejte opombo 2)

Ekvivalenten nivo jakosti zvoka na uporabnikovem ušesu, dB (A)	98,7
--	------

Ekvivalenca nivojev vibracij, a hveq (glejte opombo 3)

Sprednji ročaj, m/s ²	5,22
Zadnji ročaj, m/s ²	6,24

Veriga/meč

Standardna dolžina meča	35 cm (14 in), 40 cm (16 in), 45 cm (18 in)
Priporočene dolžine meča	35 cm (14 in), 40 cm (16 in), 45 cm (18 in)
Uporabna rezalna dolžina	34 cm (13,4 in), 39 cm (15,4 in), 44 cm (17,4 in)

Korak

Debelina gonilnih členov	9,52 mm (3/8 in)
--------------------------	------------------

Vrsta pogonskega zobnika/število zob	1,3 mm (0,050 palca)
--------------------------------------	----------------------

Hitrost verige pri najv. moči, m/sek	Valjasti/7
--------------------------------------	------------

Opomba 1: Emisije hrupa v okolju, merjene kot moč zvoka (L_{WA}), v skladu z direktivo ES 2000/14/ES.

Opomba 2: Ekvivalentna raven zvočnega tlaka, skladna s standardom ISO 22868, je izračunana kot vsota energije v odvisnosti od časa za različne ravni zvočnega tlaka pod različnimi delovnimi pogoji. Tipična statistična razpršitev za ekvivalentno raven zvočnega tlaka je standardni odklon 1 dB (A).

Opomba 3: Ekvivalentna raven vibracij, skladna s standardom ISO 22867, je izračunana kot vsota energije v odvisnosti od časa za ravni vibracij pod različnimi delovnimi pogoji. Zabeleženi podatki za ekvivalentno raven vibracij imajo tipično statistično razpršitev (standardni odklon) 1 m/s².

KOMBINACIJE MEČEV IN VERIG

Za modele, opisane v tem priročniku, so odobreni naslednji rezalni dodatki.

Meč				Veriga motorne žage	
Dolžina	Korak	Debelina člena	Najv. polmer konice meča	Vrsta	Gonilni členi (št.)
35 cm (14 in)	3/8 in	1,3 mm (0,05 in)	9T	UC83G/H37/91PX	52
40 cm (16 in)	3/8 in	1,3 mm (0,05 in)	9T	UC83G/H37/91PX	56
45 cm (18 in)	3/8 in	1,3 mm (0,05 in)	9T	UC83G/H37/91PX	62

SZIMBÓLUMOK

A készülék veszélyes lehet. A gondatlan vagy nem szabályszerű használat súlyos sérülést okozhat.	
Olvassa el figyelmesen a használati utasítást, és győződjön meg róla, hogy megértette azt, mielőtt a gépet használatba veszi.	
Mindig viseljen: <ul style="list-style-type: none"> szemvédő felszerelést, úgymint nem párasodó, szellőzőnyílásos szemüveg vagy arcmaszk jóváhagyott védősisakot hallását óvó hangvédő felszerelést (füldugó vagy hangtompító) 	
Soha ne használja a láncfűrész részét a kézzel tartva.	
Használat közben minden esetben két kézzel fogja a láncfűrész részét.	
Ügyeljen rá, hogy a vezetőlemez csúcsa semmihez ne érjen hozzá.	
Maximálisan mért visszarugási érték.	
A-súlyozott hangnyomásszint 7,5 méternél az ausztráliai NSW „Környezetben történő munkavégzés (zajszabályozás) szabályozása, 2008” irányelve alapján. Ez az érték a címkén kerül feltüntetésre.	
Az Európai Közösség irányelvének megfelelő környezeti zajkibocsátás. A készülék kibocsátása megtalálható a MŰSZAKI ADÁTOK című fejezetben és a címkén.	

Ez a termék megfelel a CE-normák követelményeinek.	
Ez a termék megfelel az EAC vonatkozó előírásainak.	
A termék megfelel az ausztrál elektromágneses megfelelőség (EMC) előírásainak.	
Ólommentes benzin és kétütemű motorolaj 2%-os (50:1) keverékét használja.	
50:1 arányú benzin-olaj arány.	50:1
Ne használjon E15-ös vagy E85-ös kevert üzemanyagokat.	
Láncolajbetöltő.	
A motor leállításához a gyújtásnak leállító kapcsolóval történő lekapcsolása szükséges.	
Indítószivattyú.	
Oldja ki a láncfékét.	
Kapcsolja be a láncfékét.	
Láncfék: <ul style="list-style-type: none"> nincs lezárva (bal oldal) zárva (jobb oldal) 	
Lánc forgásiránya.	

ISMERJE MEG A GÉPET

A LÁNCFŰRÉS HASZNÁLATA ELŐTT OLVASSA EL A JELEN KÉZIKÖNYVET ÉS A BIZTONSÁGI ELOÍRÁSOKAT. Vesse össze az ábrákat és az Ön által vásárolt gépet, hogy megismerje a különböző vezérlőgombok és beállító elemek pontos elhelyezkedését. Ne dobja ki a kézikönyvet, mert a jövőben még szüksége lehet rá.

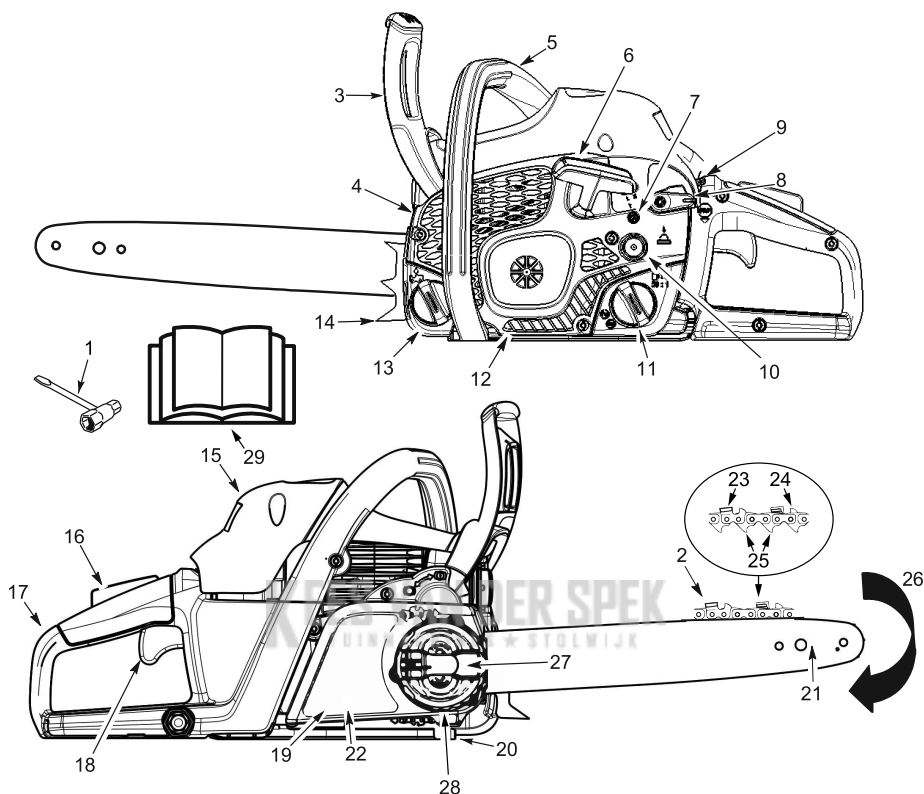

MEGJEGYZÉS: A készülék megjelenése eltérhet az itt bemutatottól.

1. Kombinált kulcs	11. Üzemanyagkeverék-betöltőnyílás fedele	20. Láncfogó
2. Láncc	12. Indítószervezet háza	21. Vezetőlap
3. Első kézvédő	13. Vezetőlemez és láncc olajbetöltő sapkája	22. Láncfék
4. Kipufogódob	14. Ütközőkarom	23. Fogak
5. Elülső markolat	15. Hengerköpeny	24. Mélységmérő
6. Indítószinór	16. Gázadagoló retesz	25. Hajtó láncszemek
7. Üresjárat csavar	17. Hátsó markolat	26. Láncc mozgásiránya
8. Indítókar	18. Gázkar	27. Vezetőlemez rögzítőgombja
9. Be/Stop kapcsoló	19. Tengelykapcsoló-fedél	28. Láncfeszítő gyűrű
10. Indítószivattyú (üzemanyagpumpa)		29. Kézikönyv

BIZTONSÁG

⚠ FIGYELMEZTETÉS! A véletlenszerű beindulás elkerülése érdekében összeszerelés, szállítás, beállítás vagy szerelés alkalmával – kivéve a karburátorbeállításokat – a gyújtógyertya vezetékét mindig húzza ki, majd olyan helyre tegye, ahol nem érintkezhet a gyertyával.

BEVEZETÉS

A láncfűrész egy nagy sebességű favágó szerszám. A speciális biztonsági óvintézkedéseket be kell tartani a balesetveszély csökkentése érdekében.

A biztonsági szabályok és óvintézkedések be nem tartása súlyos sérülést eredményezhet.

Ha olyan helyzettel szembesül, amelyről a kézikönyv nem tesz említést, körültekintően és józan ésszel járjon el. Ha segítségre van szüksége, forduljon hivatalos szervizképviselethez vagy hívja az ügyfélszolgálatot.

TERVEZZEN ELŐRE

- A gép használata előtt alaposan tanulmányozza át a kézikönyvet, míg tökéletesen meg nem érti és követni nem tudja az összes biztonsági szabályt, óvintézkedést és kezelési utasítást.
- A láncfűrész csak olyan felnőtt személyek használhatják, akik megértik és követni tudják a jelen kézikönyvben leírt biztonsági szabályokat, óvintézkedéseket és kezelési utasításokat.
- Viseljen védőfelszerelést. Mindig viseljen csúszásmentes talpú védőcipőt; testhezilló, kényelmes öltözetet; nagy igénybevételre tervezett, csúszásmentes kesztyűt; szemvédő felszerelést, úgymint nem párosodó, szellőzőnyílással szemüveget vagy arcmaszkot; jóváhagyott biztonsági sisakot; és a hallását óvó hangvédő felszerelést (füldugó vagy hangtompító). A rendszeres felhasználóknak rendszeresen ellenőriztetniük kell hallásukat, mivel láncfűrész zaja károsíthatja a hallást. Haját váll fölött fogja össze.



- Ha a motor jár, teste minden részét tartsa távol a lánctól.
- Ne engedje a gyermekeket, a nézelődőket és az állatokat a munkaterület 10 méteres körzetébe. A láncfűrész beindításakor vagy használata közben más személyeket vagy állatokat ne engedjen a gép közelébe.
- Ne kezelje vagy használja a láncfűrész, ha fáradt, beteg, ideges, vagy ha alkoholt, drogokat vagy gyógyszert fogyasztott. Jó fizikai állapotban, és mentálisan ébernek kell lennie. A láncfűrész működtetése nehéz fizikai munkának minősül. Ha a nehéz fizikai munka ronthatja állapotát, a láncfűrész használata előtt kérje ki orvosa tanácsát.

- A fűrészelési munkát gondosan tervezze meg előre. A vágást ne kezdje meg mindaddig, amíg nincs szabad munkaterület, szilárd lábtartásig, fák kidöntése esetén pedig nincs megtervezett menekülési útvonala.

A LÁNCFÜRÉSZ KEZELÉSE

- Ne használja a láncfűrész fél kézzel. A fél kézzel való üzemeltetés következtében a gépezelő, illetve a segítők vagy a nézelődők súlyosan megsérülhetnek. A láncfűrész kétkézes használátra terveztek.
- A láncfűrész csak jól szellőző területen, szabadban használja.
- Létrán vagy fán állva ne használja a láncfűrész.

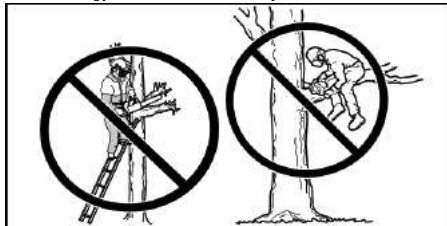

- Biztosítsa, hogy a motor beindítása közben a fűrész semmilyen tárggyal ne kerülhessen érintkezésbe. Soha ne próbálja beindítani a fűrész, ha a vezetőlemez egy bevágásban van.
- A vágás végén ne gyakoroljon nyomást a fűrészre. Ha nyomást gyakorol rá, a vágás befejeztével elvesztheti uralmát a gép fölött.
- Mielőtt a fűrész letenné, állítsa le a motort.
- Ne használjon sérült, helytelenül beállított vagy nem hiánytalanul és biztonságosan összeszerelt láncfűrész. Ha a lemez, lánc, kézzévédő vagy láncfék megsérül, eltörik, vagy más ok miatt leveszi a gépről, mindig szereljen fel újat.
- Keringési rendellenességekre vagy abnormális felpuffadásra hajlamos egyéneknek a benzinüzemű kéziszerszámok tartós használata esetén a rezgés hatása ér- vagy idegsérülést okozhat az ujjakban, kezekben és izületekben. Hídeg időben való tartós használat különben egészséges egyéneknek is érsérüléseket okozhat. Szibbadság, fájdalom, elgyengülés, a bőr színének vagy textúrájának megváltozása, az ujjakban, a kezekben vagy izületekben az érzékelés elvesztése vagy ehhez hasonló tünetek esetén szüntesse be a gép használatát és forduljon orvoshoz. Rezgéscsillapító rendszer az ilyen problémák megelőzését nem garantálja. Szerszámgepeket folyamatosan és rendszeresen használó egyéneknek állandóan figyelemmel kell kísérniük fizikai állapotukat és a szerszám állapotát.
- Kézben szállításkor a leállított motorú láncfűrész úgy tartsa, hogy a kipufogódob testétől távol essen. a vezetőlemez és a lánc pedig, lehetőleg a védőhüvelyben, hátrafelé álljon.



A LÁNCFŰRÉSZ KARBANTARTÁSA

- A jelen kézikönyv karbantartási fejezetében felsorolt tételek kivételével a láncfűrész összes szervizmunkáját szakszervizben végeztesse el. Ha például a tengelykapcsoló szerelések a lendkerék levételéhez vagy megtartásához nem megfelelő szerszámokat használnak, a lendkerék szerkezeti sérülést szenvedhet és szétrepedhet.
- Győződjön meg róla, hogy a gázadagoló kar elengedésekor a fűrészlánc leáll-e. A javítás módját lásd a KARBANTARTÁS fejezet karburátorbeállítások részében.
- A gépen soha semmilyen átalakítást ne végezzen.
- A markolatokat tartsa szárazon, tisztán, olajtól vagy üzemanyag-keveréktől mentesen.
- Az üzemanyag- és olajtöltő nyílások sapkáit, csavarjait és reteszeit tartsa szorosan zárva.
- Csak a javasolt eredeti tartozékokat és ajánlott pótalkatrészeket használja.
- Bizonyos országokban törvény írja elő, hogy minden belső égésű motort szikrafogó hálóra kell ellátni. Ha ilyen helyen használ láncfűrész, jogilag Ön a felelős az ilyen alkatrészek üzemi állapotának karbantartásáért. Ennek elmulasztása a törvény megszegését jelenti. A szikrafogó háló karbantartásával kapcsolatos információért tekintse meg a KARBANTARTÁS című fejezetet.

ÜZEMANYAG KEZELÉSE

- Üzemanyag kezelése vagy a fűrész működtetése közben ne dohányozzon.
- Szüntessen meg minden olyan szikraforrást vagy lángot azokon a területeken, ahol az üzemanyag keverését és a tankolást végzi. Dohányzás, nyílt láng használata, vagy szikrát keltő munka végzése tilos. Üzemanyag-feltöltés előtt hagyja kihűlni a motort.
- Szükség esetére mindig tartson a keze ügyében tüzoltó-felszerelést.
- Az üzemanyagot szabad téren, a pusztá földön keverje összes és tankolja a gépbe; hűvös, száraz, jól szellőző helyen tárolja; a művelethez olyan tartályt használjon, amely mindenféle üzemanyaghoz engedélyezve van. A fűrészelés megkezdése előtt maradéktalanul törölje fel a kifolyt üzemanyagot.
- A motor beindítása előtt menjen legalább 3 méter távolságra a tankolás helyétől.
- Kapcsolja ki a motort, majd egy olyan területen hagyja lehűlni, ahol nincs száraz falevél, szalma, papír vagy egyéb gyúlékony anyag. Lassan vegye le a tanksapkát, majd töltsse fel a gépet üzemanyaggal.
- A gépet és az üzemanyagot olyan helyen tárolja, ahol az üzemanyag gőze nem érintkezhet szikrákkal, vagy vízmelegítőkből, villanymotorokból, kapcsolókból, kályhából, stb. származó nyílt lánggal.

A VISSZARÚGÁS BEMUTATÁSA

⚠ FIGYELMEZTETÉSI Kerülje el a visszarúgást, mert súlyos sérülést okozhat. A visszarúgás a vezetőlemez hátra-, felfelé vagy hirtelen előre irányuló mozgása. Akkor következik be, ha a fűrészlánc a vezetőlemez csúcsa melletti részen valamilyen tárgyhoz ér, mint például rönk vagy ág, vagy ha a fa összezárul és a fűrészlánc a bevágásba szorul. A gépkezelő akkor is elvesztheti uralmát a láncfűrész felett, ha a lánc a fában lévő idegen tárgyhoz ér.

ROTÁCIÓS VISSZARÚGÁS

Rotációs visszarúgás akkor következhet be, ha a mozgó lánc a vezetőlemez csúcsánál egy tárgyhoz ér. Az érintkezés folytán a lánc befuródhat a tárgyba, ami a láncot egy pillanatra leállítja. Ennek eredménye egy villámgyors ellenkező irányú reakció, ami a vezetőlemezt fel- és hátrarúgja a gépkezelő felé.

BECSÍPÓDÉSES VISSZARÚGÁS

Becsípődéses visszarúgás akkor fordulhat elő, ha a fa összezárul és a mozgó fűrészláncot a vezetőlemez felső része mentén a bevágásba szorítja, a fűrészlánc pedig hirtelen leáll. A lánc hirtelen leállításának hatására a favágásból felhasznált láncrész visszafordul, és a fűrész a lánc forgásával ellentétes irányba mozdul el. A fűrész egyenesen hátra, a gépkezelő felé indul meg.

BEHÚZÁS

Behúzás akkor fordulhat elő, ha a mozgó lánc a vezetőlemez alsó részénél a fában, a bevágásban lévő idegen tárgyhoz ér és a fűrészlánc hirtelen leáll. A hirtelen leállás a fűrész a gépkezelő felől előrehúzza, míattal a gépkezelő könnyen elvesztheti uralmát a láncfűrész fölött.

A VISSZARÚGÁS ESÉLYÉNEK CSÖKKENTÉSE

- Legyen tisztában azzal, hogy a visszarúgás bármikor előfordulhat. A visszarúgás alapvető ismerete révén csökkentheti a balesetekhez nagymértékben hozzájáruló meglepetési tényezőt.
- A mozgó láncot soha ne hagyja hozzáérni a vezetőlemez hegyénél lévő tárgyhoz.
- A munkaterületet tartsa akadálymentesen, tehát ne legyenek rajta más fák, ágak, kövek, kerítések, rönkök, stb. Kiszöböljön ki vagy kerüljön el minden olyan akadályt, amelybe a fűrészlánc a vágásakor beleütközhet. Ág vágásakor ne hagyja, hogy a vezetőlemez a körülötte lévő egyéb ágakhoz vagy egyéb tárgyakhoz érjen hozzá.
- A fűrészláncot tartsa élesen és megfelelően feszesen. A laza vagy tompa lánc növelheti a visszarúgás bekövetkeztének esélyét. Tartsa be a gyártó lánclezései és karbantartási utasításait. Leállított motor mellett rendszeresen ellenőrizze a feszességet: soha ne járj motornál végezze el az ellenőrzést. A lánc fesztítése után ellenőrizze, hogy a fűrészlap szorítóanyait jól meghúzta-e.
- A vágást teljes sebességgel kezdje meg és folytassa. Ha a lánc lassabban mozog, nagyobb a visszarúgás előfordulásának esélye.
- Műanyag vagy fa ékeket használjon. A bevágás nyitva tartásához soha ne használjon fémot.
- Egyszerre csak egy rönköt vágjon.
- Ha visszatér egy korábbi vágáshoz, rendkívül körültekintően járjon el.
- Ne próbálja a vágásokat a lap hegyével kezdeni (beszűrő vágások).
- Ügyeljen az elmozduló rönkökre, vagy más olyan erőkre, amelyek egy vágást lezárhatnak és a lánc becsípődhet, vagy a fa a láncba eshet.
- Amikor méretre vágás során egy alulvágásból húzza vissza a lapot, a fűrész ne csavarja meg.
- Használja a láncfűrészéhez előírt csökkentett visszarúgású vezetőlemez és kis visszarúgású láncot.

A GÉP FÖLÖTTI URALOM FENNTARTÁSA

- Ha a motor jár, mindkét kézzel jó erősen fogja a markolatot és ne engedje el. A szilárd fogás segít a visszarúgás csökkentésében és a gép fölötti uralom fenntartásában. Bal keze ujaival fogja át a markolatot, bal hüvelykujját pedig tartsa az első markolat alatt. Jobb kezével teljesen fogja körül a hátsó markolatot, akár jobb-, akár balkezes. Bal karját tartsa kinyújtva, zárt könyökkel.
- Méretre vágáskor a bal kezét úgy helyezze az első markolatra, hogy egyenes vonalban legyen a hátsó markolaton lévő jobb kezével. Soha, semmilyen vágásnál ne cserélje fel a jobb és bal kéz helyzetét.
- Úgy álljon, hogy súlya egyenletesen nehezedjen a két lábára.
- Kissé a fűrészről balra álljon, hogy teste ne legyen egy vonalban a láncsal.

- Ne nyúljon át a gépen. Kibillenhet egyensúlyából és elvesztheti uralmát a gép fölött.
- Vállmagasság fölött ne vágjon. Vállmagasság fölött nehéz megtartani a gép fölötti uralmat.

VISSZARÚGÁSI BIZTONSÁGI JELLEMZŐK

⚠ FIGYELMEZTETÉS! A visszarúgás veszélyének csökkentése céljából láncfűrészre a következő sajtóságokkal bír, melyek azonban teljes mértékben nem küszöbölik ki ezt a veszélyt. A láncfűrész kezelőjeként ne hagyatkozzon pusztán a biztonsági eszközökre. A visszarúgás és a súlyos sérülések veszélyével járó egyéb erők elkerülése érdekében be kell tartania a jelen kézikönyvben leírt biztonsági óvintézkedéseket, utasításokat és karbantartási előírásokat.

CSÖKKENTETT VISSZARÚGÁSÚ VEZETŐLEMEZ

A csökkentett visszarúgású vezetőlemez kis sugarú hegygel rendelkezik, mely csökkenti a lemez hegyén lévő visszarúgási veszélyeztető méretét.

KIS VISSZARÚGÁSÚ LÁNC

A kis visszarúgású lánc profilizott mélységmérővel és védőláncszemmel rendelkezik, mely eltereli a visszarúgás erejét és lehetővé teszi, hogy a fa

fokozatosan haladjon a fogak közé.

ELSŐ KÉZVÉDŐ

Az első kézvédő csökkenti annak esélyét, hogy a bal kéz a lánchoz érjen, ha keze lecsúszik az első markolatról.

Az első és a hátsó markolatok kialakításnak köszönhetően a kezek távolsága és „egy vonalban” állása visszarúgás esetén együttesen biztosítja az egyensúlyt és ellenállást a fűrész hátrafelé forgásának kontrollálásához.

LÁNCFÉK

A láncfék a visszarúgás esetén leállítja a láncot.

MEGJEGYZÉS: Nem állítjuk, illetve nem szabad azt felvételeznie, hogy visszarúgás esetén a láncfék teljes védelmet biztosít az Ön számára. Ne hagyatkozzon a gépébe épített eszközökre. A visszarúgás megelőzése érdekében a fűrész szakemberrel és körültekintően kell használnia.

A láncfék javításait hivatalos szervizben kell elvégeztetni. Ha szervizelést vállaló kereskedőnél vette a gépet, vigye el a vásárlás helyére, vagy forduljon a legközelebbi hivatalos szervizt végző kereskedőhöz.

ÖSSZESZERELÉS

⚠ FIGYELEM: Ha az eszközt összeszerelt állapotban kapta meg, ismételje meg az összes lépést, hogy meggyőződhessen arról, hogy az összeszerelés megfelelő, és minden rögzítőelem jól zár-e. A lánc kezelésekor mindig viseljen kesztyűt. A lánc éles, még álló helyzetben is megvághatja!

A TENGYELYKAPCSOLÓ FEDELÉNEK ELTÁVOLÍTÁSA

MEGJEGYZÉS: A tengelykapcsoló fedelének eltávolítása vagy visszahelyezése érdekében a láncféket ki kell oldani. A láncfék kioldásához húzza hátra az első kézvédőt az előlő fogantyú felé, amennyire csak lehetséges (lásd az ábrát).

1. A biztonsági fékkart az első fogantyú felé húzva ellenőrizze, hogy a láncfék kioldott állapotban van-e.

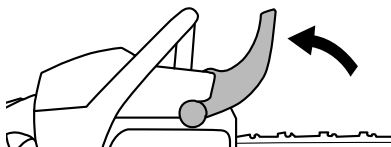

2. A kart megemelve és az óramutató járásával ellentétes irányba elforgatva lazítsa meg, és teljesen távolítsa el a vezetőlemez rögzítőgombját.

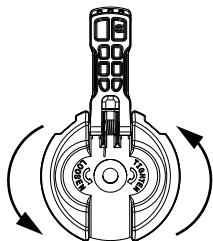

3. Távolítsa el a tengelykapcsoló fedelét.

MEGJEGYZÉS: Ha a tengelykapcsoló fedelét nem lehet könnyedén eltávolítani a láncfűrészről, győződjön meg róla, hogy a láncfék ki van-e oldva. Ehhez húzza hátra az első kézvédőt az előlő fogantyú felé, amennyire csak lehetséges.

4. Távolítsa el a műanyag, szállításhoz használt távtartót (A) (ha van).

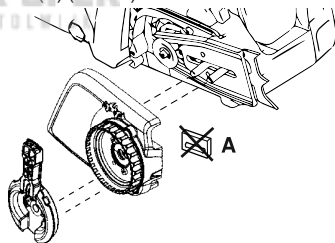

AZ ÜTKÖZŐKAROM FELSZERELÉSE (ha még nincs felszerelve)

Az ütközőkarom vágáskor forgócsapként használható. Az ütközőkarom az ábra szerint szerelje fel a két csavar segítségével.

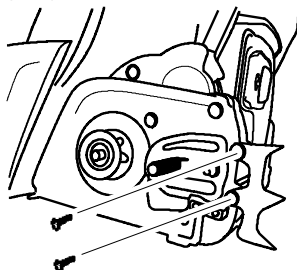

A VEZETŐLEMEZ FELSZERELÉSE (Ha még nincs felszerelve)

A lánc feszességét egy állítócsap és -csavar

segítségével állíthatja be. A fűrészlap felszerelésekor rendkívül fontos, hogy az állítócsavaron lévő állítócsap a lemezen található egyik lyukba illeszkedjen. A csavar befelé hajtása fel-le mozgatja az állítócsapot a csavaron. Mielőtt a vezetőlemezt elkezdene felszerelni a fűrészre, keresse meg ezt az állítócsapot. Lásd a következő ábrát.

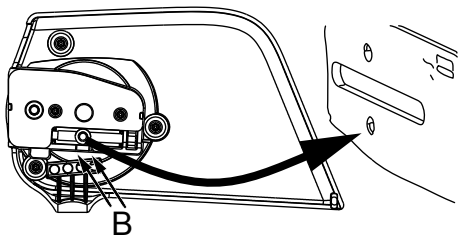

1. Fordítsa el a láncfeszítő gyűrűt, amíg az állítócsap a tengelykapcsoló fedelén látható jelölések (B) közé nem kerül. Ezáltal az állítócsap a megfelelő állás közelébe kerül.
2. Csúsztassa el a vezetőlemezt a láncsal a fűrészlap csavarjain, míg a vezetőlemez meg nem akad a dob lánckerékén. A fogaknak a forgás irányába kell nézniük.

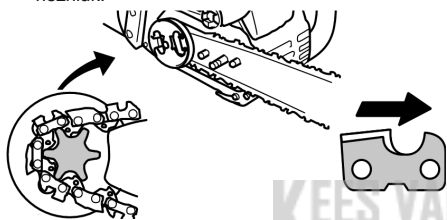

3. Ellenőrizze, hogy a meghajtón lévő láncszemek helyesen illeszkednek-e a lánckerékhez, illetve, hogy a lánc megfelelően illeszkedik-e a láncvezető horonyba.
4. Helyezze fel a tengelykapcsoló burkolatát, és keresse meg az állítócsapot a vezetőlemez kivágásában.
5. Csak kézzel húzza meg a vezetőlemez rögzítógombját. A lánc megfeszítését követően húzza meg a vezetőlemez rögzítógombját.

A LÁNC FESZÍTÉSE

(A már felszerelt láncos egységekkel együtt)

⚠ FIGYELMEZTETÉS: Ha a fűrész üzemeltetése laza láncsal történik, akkor a lánc leugorhat a vezetőlemezről, és súlyos sérülést idézhet elő a kezelőnél, és/vagy megsértheti és használhatatlanná teheti a láncot. Ha a lánc leugrik a vezetőlemezről, minden egyes láncszemet ellenőrizni kell, nem sérült-e meg. A sérült láncot meg kell javítani vagy ki kell cserélni.

A lánc feszessége rendkívül fontos. A lánc használat közben megnyúlik. Ez különösen a fűrész első néhány használatára igaz. A láncfűrész minden egyes beindítása előtt ellenőrizni kell a lánc feszességét.

Új lánc felszerelése esetén a bejáratási időszakban rendszeresen ellenőrizni kell a lánc feszességét.

Egy megfelelően megfeszített lánc jó vágóteljesítményt nyújt, és hosszú élettartamú lesz.

A FESZESSÉG ELLENŐRZÉSE

Csavarhúzó segítségével mozgassa a láncot a vezetőlemez körül. Ha a lánc nem forog, túl szoros. Ha túl laza, belóg a lap alá.

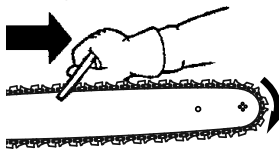

MEGJEGYZÉS: A lánc akkor van helyesen meghúzva, amikor a lánc a saját súlya miatt nem lóg a vezetőlemez alá (ha a láncfűrész függőleges állapotban van), de a lánc mégis szabadon mozog a vezetőlemez körül.

A FESZESSÉG BEÁLLÍTÁSA

1. A tengelykapcsoló borításának meglazításához emelje meg és forgassa el 1 fordulattal az óramutató járásával ellentétes irányba a vezetőlemez rögzítógombját.

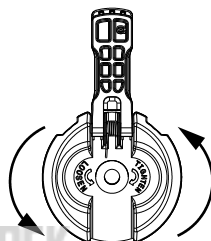

MEGJEGYZÉS: A láncfeszesség állításakor ügyeljen arra, hogy a vezetőlemez rögzítógombja csak kézzel legyen meghúzva. Ha a láncot úgy próbálja feszíteni, hogy a vezetőlemez rögzítógombja szorosra van húzva, azzal károsodást okozhat.

2. A láncfeszítő gyűrűt forgassa az óramutató járásával egyező irányba, amíg a lánc megbízhatóan nem érintkezik a vezetőlemez sínjének aljával.

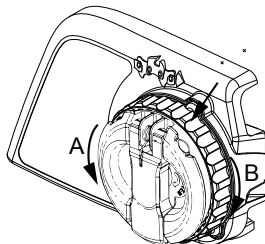

A = óramutató járásával ellentétes irány (lazítás)

B = óramutató járásával egyező irány (feszítés)

3. Állítsa vissza a vezetőlemez rögzítógombján található kart az eredeti helyzetébe.

⚠ FIGYELMEZTETÉS: Ha nem állítja vissza a vezetőlemez rögzítógombján található kart az eredeti helyzetébe, az súlyos személyi sérülésekhez és a láncfűrész károsodásához vezethet.

AZ ÜZEMANYAG KEZELÉSE

FELTÖLTÉS ÜZEMANYAGGAL

⚠ FIGYELMEZTETÉS: Az üzemanyag utántöltésekor lassan vegye le a tanksapkát.

FONTOS: A gépet úgy tervezték meg, hogy olmozatlan, minimum 90 oktánszámú (ROM), maximum 10 térfogatszázalékig etanollal kevert (E-10) benzinnel képes működni. Üzemeltetés előtt a benzint jó minőségű, szintetikus, kétütemű léghűtőes motorhoz való olajjal kell összekeverni 50:1 arányban.

NE használjon gépkocsi- vagy hajózási olajat. Ezek károsítják a motort. Az üzemanyag keverésekor kövesse a tartályon található utasításokat. Ha az olajat a benzinnel töltötte, rázza fel a tartályt, hogy az üzemanyag jól összekeveredjen. Mielőtt gépet feltöltene üzemanyaggal, mindig olvassa el és kövesse az üzemanyagra vonatkozó biztonsági szabályokat. Az üzemanyag frissességének érdekében mindig akkor mennyiségben vásároljon üzemanyagot, amit 30 napon belül el tud használni.

FIGYELEM! Soha ne használjon tiszta benzint a készülékben. Ez a motor végleges sérülését, valamint garanciavesztést eredményez. Ne használjon alternatív üzemanyagokat, mint például 10 térfogatszázaléknál nagyobb etanoltartalmú keverékeket (E-15 - E-85), vagy bármilyen metanoltartalmú üzemanyagot. Az ilyen típusú üzemanyagok a motor teljesítményével és tartósságával kapcsolatos komoly problémákat okozhat.

Benzin, liter	Kétütemű olaj, liter
5	0,10
10	0,20
15	0,30
20	0,40

A LAP ÉS A LÁNC KENÉSE

A lap és a lánc folyamatos kenést igényel. Az olajozást az automata olajozó rendszer végzi, feltéve ha az olajtartály állandóan fel van töltve. Az olajhiány hamar tönkretesz a lapot és a láncot.

A túl kevés olaj túlhevülést okoz, ami a lánc füstöléséből és/vagy a vezetőlemez elszineződéséből látható. Rendkívül hideg idő esetén az olaj besűrűsödik, ezért a vezetőlemezhez és a lánchoz használt olajat ki mennyiségű (5-10%) első osztályú dízelolajjal vagy kerozinnal kell hígítani. A vezetőlemezhez és a lánchoz használt olajnak kellőképpen folyósnak kell lennie, hogy az olajrendszer a kenés szempontjából megfelelő mennyiségű olajat tudjon adagolni.

Vezetőlemez- és láncolaj használatát javasoljuk, mivel ez képes megvédeni a gépet a hő és a sűrűlódás okozta túlzott mértékű kopástól. Ha ez nem elérhető, jó minőségű SAE 30 olajat használjon.

- A vezetőlemez és a lánc olajozásához soha ne használjon fáradt olajat.
- Az olajsapka eltávolítása előtt mindig állítsa le a motort.

INDÍTÁS ÉS LEÁLLÍTÁS

HASZNÁLAT ELŐTTI ELLENŐRZÉS

A gép minden használata előtt végezze el az alábbi lépéseket:

- Ellenőrizze az üzemanyag-keverék szintjét
- Ellenőrizze a vezetőlemez kenését
- Ellenőrizze a lánc élességét

MEGJEGYZÉS: A láncélesítés összetett, speciális szerszámokat igénylő feladat. Azt javasoljuk, hogy forduljon láncélesítéssel foglalkozó szakemberhez.

- Ellenőrizze a lánc feszességét
- Ellenőrizze, valamint tisztítsa meg a vezetőlemezt
- Ellenőrizze, hogy nincsenek-e sérült alkatrészek
- Ellenőrizze, hogy a sapkák nincsenek-e kilazulva
- Ellenőrizze, nem lazák-e a rögzítők
- Ellenőrizze, hogy nincsenek-e meglazult alkatrészek
- Ellenőrizze, hogy nincs-e üzemanyag- és olajszivárgás

MEGJEGYZÉS: A motor leállítását követően kis mennyiségű olaj jelenhet meg a fűrészalatt. Ez teljesen normális jelenség. Nem összetévesztendő az olajtartály szivárgásával.

INDÍTÁSI HELYZET

1. Fektesse a láncfűrész vízszintes felületre. A vágóeszköz nem érintkezhet a földdel. Győződjön meg róla, hogy a lánc szabadon foroghat és nem ér hozzá semmilyen tárgyhoz.



HIDEG MOTOR INDÍTÁSA

A láncfűrész elindításához kövesse az alábbi utasításokat. A láncfűrész az alább láthatóhoz hasonló indítási emlékeztető matricával van ellátva:



Indítás előtt győződjön meg róla, hogy a láncfék le van-e zárva.

Nyomja meg 10-szer az üzemanyagpumpát (indítószivattyút). Ha az üzemanyag nem látható, nyomja meg még 10-szer az üzemanyagpumpát (indítószivattyút).
Megjegyzés: 4°C (40°F) vagy alacsonyabb kültéri hőmérséklet esetén 15-ször nyomja meg.

Oldja ki, majd fordítsa el a kék indítókart a felső (INDÍTÁSI) állásba.

Jobb kezével húzza meg erősen az indítókötelet, amíg a motor be nem indul (de legfeljebb 6 alkalommal).

Megjegyzés: Ha a motor 6 rántás után sem indul be, ismételje meg a hideg motor indítására vonatkozó folyamatot.

FONTOS: Az indítókötél húzásánál ne húzza ki teljes mértékben a kötelet, mert ez a kötélszakadást okozhatja. Ne engedje az indítókötelet visszacsapódni. Tartsa meg a fogantyút, és lassan engedje a kötelet visszatekeredni.

Hagyja a motort járni 30 másodpercig.

Mielőtt teljes gázzal kezdené üzemeltetni, húzza az első kézvédőt az első fogantyú irányába. Ezzel kioldódik a láncfék.

A normál üresjárat beállításához nyomja be a gázadagolót 10 másodpercre, majd engedje fel. A láncfűrész ekkor készen áll a használatra.

⚠ FIGYELEM: Amikor a motor üresjáratban jár, a lánc nem mozoghat. Ha a lánc üresjáratban mozog, a karburátorbeállításokért lásd a **KARBANTARTÁS** című fejezetet.

⚠ FIGYELEM: Vigyázzon, hogy ne érjen a kipufogódobhoz. A forró kipufogódob súlyos égési sérüléseket okozhat.

⚠ FIGYELMEZTETÉS: Ne próbálja meg kézben tartva beindítani a láncfűrész. A láncfűrész feletti uralom elvesztése komoly sérülésveszélynek teszi ki a kezelőt.

MELEG MOTOR INDÍTÁSA

Indítás előtt győződjön meg róla, hogy a láncfék le van-e zárva.

Nyomja meg 10-szer az üzemanyagpumpát (indítószivattyút).

Fordítsa el a kék indítókart a felső (INDÍTÁSI) állásba.

Fordítsa el a kék indítókart az alsó (ÜZEMELESÍ) állásba.

Jobb kezével húzza meg erősen az indítókötelet, amíg a motor be nem indul (de legfeljebb 6 alkalommal).

Mielőtt teljes gázzal kezdené üzemeltetni, húzza az első kézvédőt az első fogantyú irányába. Ezzel kioldódik a láncfék.

A normál üresjárat beállításához nyomja be a gázadagolót 10 másodpercre, majd engedje fel. A láncfűrész ekkor készen áll a használatra.

A MOTOR NEHEZEN INDÍTHATÓ (vagy befulladt motor indítása)

MEGJEGYZÉS: Ha a termék nem indul be, az üzemanyag túl forró lehet.

MEGJEGYZÉS: Mindig új üzemanyagot használjon, és kerülje a használatot meleg időben.

1. Tegye a terméket hűvös helyre, közvetlen napsütéstől távol.
2. Hagyja, hogy a termék legalább 20 percen át hűljön.
3. 10-15 másodpercen át nyomja le az üzemanyagpumpát többször egymás után.
4. Kövesse a hideg motor indításának lépéseit.

LEÁLLÍTÁS

A motor leállításához nyomja le a STOP kapcsolót.

⚠ FIGYELMEZTETÉS! Ha a gépet felülegelet nélkül hagyja, a véletlen beindítás megakadályozása érdekében minden esetben távolítsa el a gyertyapipát a gyújtógyertyáról.

LÁNCFÉK

⚠ FIGYELMEZTETÉS: Ha a fékszalag túl vékonyra kopott, a láncfék behúzásakor elszakadhat. Szakadt fékszalaggal a láncfék nem tudja megállítani a láncot. Ha a láncfék bármely alkatrésze 0,5 mm-nél (0,02"-nél) vékonyabbra kopott, hivatalos szervizben ki kell cseréltetni. A láncfék javításait hivatalos szervizben kell elvégezteni.

Ha szervizelést vállaló kereskedőnél vette a gépet, vigye el a vásárlás helyére, vagy forduljon a legközelebbi hivatalos szerviz vezető kereskedőhöz.

A fűrész láncfékkel van felszerelve. A láncfék visszarúgás esetén leállítja a láncot.

A tehetetlenségi aktiválású láncfék akkor lép működésbe, ha az első kézvédőt manuálisan (kézzel) vagy automatikusan (hirtelen mozdulat hatására) előretolják.

A működésbe hozott fék kioldásához az első kézvédőt húzza hátra az első markolat felé, amennyire lehetséges

A fűrészszel történő munkavégzés esetén a láncféknek mindig kioldott állapotban kell lennie.

A FÉKEZŐ FUNKCIÓ ELLENŐRZÉSE

MEGJEGYZÉS: A láncféket naponta többször kell ellenőrizni. Ezt az eljárást járó motorral kell elvégezni.

Ez az egyetlen eset, amikor a fűrész járó motorral kell a földre tenni.

Helyezze a fűrész szilárd talajra. Jobb kezével fogja meg a hátsó markolatot, bal kezével az első markolatot. A gázadagoló kar lenyomásával adjon teljes gázt. Hozza működésbe a láncféket úgy, hogy bal csuklóját a kézvédőnek fordítja anélkül, hogy elegendő az első fogantyút. A láncnak azonnal meg kell állnia.

A TEHETLENSÉGI AKTIVÁLÁSI FUNKCIÓ ELLENŐRZÉSE

⚠ FIGYELMEZTETÉS! Az alábbi eljárás elvégzése előtt állítsa le a motort.

1. Jobb kezével fogja meg a hátsó markolatot, bal kezével az első markolatot.
2. A láncfűrész tartsa kb. 40–45 cm-re (16–18 hüvelykre) egy fatörzs vagy más fafelület fölé.
3. Engedje el az első fogantyút, és a fűrész súlyát kihasználva engedje, hogy a vezetőlap csúcsa előreessen, és hozzáérjen a fához. Amikor a lap hegye a fához ütközik, a féknek működésbe kell lépnie.

MUNKAMÓDSZEREK

VÁGÁS GYAKORLÁSA

Mielőtt nagyobb munkába fogna, az alábbi technikák alkalmazásával gyakorolásképpen vágjon fel néhány kisebb rönköt, hogy „ráérezzen” a gép használatára.

- Nyomja be a gázadagoló kart, és vágás előtt hagyja, hogy a motor elérje teljes sebességét.
- A vágást úgy kezdje, hogy a fűrész váza a rönkkel szemben legyen.
- Vágás közben a motor végig teljes sebességgel járjon.
- Engedje, hogy a lánc vágjon Ön helyett. Csak enyhé lefelé irányuló nyomást fejtson ki. A vágás erőltetése esetén a vezetőlemez, a lánc vagy a motor is megsérülhet.
- Amint befejezte a vágást, engedje el a gázadagoló kart, hogy a motor visszatérhessen üresjárati fokozatba. Ha a fűrész teljes gázzal járhatja vágási terhelés nélkül, a láncon, a vezetőlemezen és a motorban fölösleges kopás keletkezhet. A motort legfeljebb 30 másodpercig szabad teljes gázzal üzemeltetni.
- Annak érdekében, hogy a vágás befejeztével ne veszítse el uralmát a gép fölött, a vágás végén ne gyakoroljon nyomást a fűrészre.
- Mielőtt a fűrész letenné, állítsa le a motort.

FÁK KIVÁGÁSA TERVEZÉS

⚠ FIGYELMEZTETÉS! Nézzon körül, nincs-e törött vagy kiszáradt ág, amely a vágás közben lezuhanva súlyos sérülést okozhat. Ha nem ismeri a fa kidőlésének irányát, ne vágjon ki fát épületek vagy villanyvezetékek közelében. Ne vágjon fát éjszaka vagy rossz időben, mint pl. esőben, hóban vagy erős szélben, mert előfordulhat, hogy nem lát megfelelően. Ha a fa hozzáér a hálózati vezetékhez, a szolgáltatót azonnal értesíteni kell.

A fűrészelési munkát gondosan tervezze meg előre.

Tisztítsa meg a munkaterületet. A fa körül szabad területnek kell lennie, hogy biztosan állhasson a lábán.

A láncfűrész kezelőjének minden esetben a magasabb területen kell tartózkodnia, mivel a kivágást követően fa nagy eséllyel legurul vagy lecsúszik a lejtőn.

Ismerje meg a természeti feltételeket, melyek egy fa adott irányba dőlését okozhatják.

Természeti feltételek, melyek egy fa adott irányba dőlését okozhatják:

- A szél iránya és sebessége.
- A fa dőlése. Egyetlen vagy lejtős terepnél előfordulhat, hogy a fa lejtése nem látszik egyértelműen. A fa lejtésirányát függőállással vízmértékkel állapítsa meg.
- Súly és ágak valamelyik oldalán.
- Környező fák és akadályok.

Ellenőrizze a korhadásokat. Ha a törzs korhadt, eltörhet és a gépkézelt felé eshet. Nézzon körül, nincs-e törött vagy kiszáradt ág, amely a vágás során Önre zuhanhat.

Győződjön meg róla, hogy elegendő hely áll-e

rendelkezésre a fa kidöntéséhez. A legközelebbi személytől vagy más tárgytól tartson 2-1/2 fa hosszúságnak megfelelő távolságot. A motorzaj elnyomhatja a figyelmeztető kiáltás hangját.

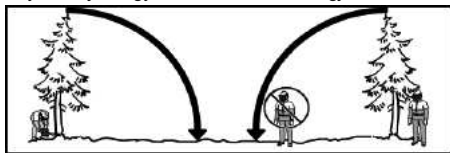

A kivágandó fáról távolítsa el a szennyeződéseket, köveket, laza kérget, szögeket, kapcsokat és huzalokat.

Tervezze meg a hátrafelé irányuló és a fa dőlésirányával átios menekülési útvonalakat. A következő ábrán tekintse meg a kockázati zónát (1), a menekülési útvonalat (2) és a döntési irányt (3).

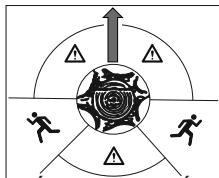

A HAJKOLÁSI MÓDSZER HASZNÁLATA

A hajkolas módszerét nagy fák kivágásához alkalmazzák. A hajk egy bevágás a fának azon az oldalán, erre ki akarják dönteni. Miután a fa másik oldalán elkészítik a döntő vágást, a fa hajlamos a hajk irányába dőlni.

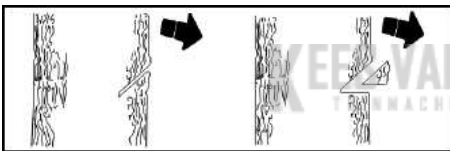

MEGJEGYZÉS: Amennyiben a fa nagyméretű támasztógyökerekkel rendelkezik, a hajk elkészítése előtt távolítsa el azokat. Amennyiben a támasztógyökerek eltávolításához is fűrész használ, a lánc kicsorbulásának elkerülése érdekében biztosítsa, hogy a fűrészlánc ne érhesen hozzá a talajhoz.

A hajk elkészítésekor először a hajk tetejét kell kivágni. Vágja át a fa átmérőjének 1/3-át. Ezután a hajk aljának kivágásával készítse el a hajkot. A kivágott hajkból távolítsa el a fadarabot.

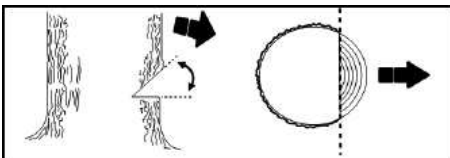

A fadarab eltávolítása után a hajkkal szemközti oldalon végezze el a döntő vágást. Ehhez a hajk középpontjától kb. 5 centiméterrel (2 hüvelykkel) magasabban kell egy bevágást készíteni. Ezáltal a döntő vágás és a hajk között megmaradó fából egy csukló alakul ki. Ez a csukló akadályozza meg, hogy a fa rossz irányba dőljön.

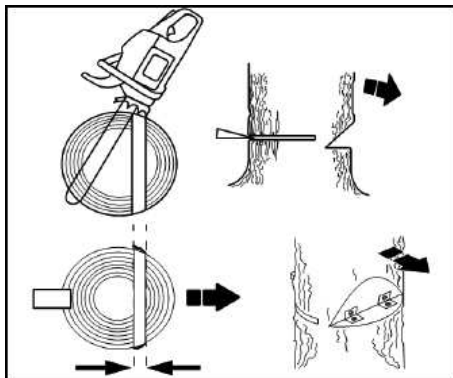

MEGJEGYZÉS: Ha a dőlés irányának szabályozásához szükséges, a döntő vágás elkészítése előtt ékekkel feszítse szét a vágást. A visszarúgás vagy a lánc sérülésének elkerülése érdekében fa vagy műanyag ékeket használjon, vagy acél éket soha.

Figyeljen a jelekre, melyek azt mutatják, hogy a fa dőlni készül: recsegő hangok, a döntő vágás szélesedése, vagy mozgás a felső ágak között.

Amint a fa dőlni kezd, állítsa le és tegye le a fűrész, és gyorsan vonuljon vissza a megtervezett útvonalon.

A fűrészsel NE vágjon le egy részben kidőlt fát.

Legyen különösen elővigyázatos az olyan részben kidőlt fákkal, amelyeknek alátámasztása esetleg gyenge. Ha egy fa nem dől ki teljesen, tegye félre a fűrész, és a fát csőrőlével, csigassorral vagy traktorral húzza le.

KIDŐLT FA FELVÁGÁSA (HOSZTOLÁS)

A hosztolás a kidőlt fa kívánt méretű rönkökre való felvágását jelenti.

⚠ FIGYELMEZTETÉS! Ne álljon arra a rönkre, amit vág. Bármelyik része elgördülhet, ezáltal megszűnik a biztos lábtartás és a gép fölötti uralom. Ne álljon az éppen vágott rönknél lejjebb.

FONTOS PONTOK:

- Egyszerre csak egy rönköt vágjon.
- A darabokra törött fát nagyon óvatosan vágja, mert éles fadarabok repülhetnek Ön felé.
- Apró rönkök vágásához használjon fűrészbakot. Soha ne hagyja, hogy vágás közben egy másik személy tartsa a rönköt, és soha ne tartsa a rönköt a lábával.
- Ne vágjon olyan helyen, ahol szálfák, ágak és gyökerek egymás hegyén-hátán hevernek. Vágás előtt húzza el a fákat egy tiszta területre; először az ágaktól megszabadított szálfákat húzza ki.
- A lánc a vágás alatt vagy után nem érhet hozzá a talajhoz vagy bármilyen tárgyhoz.

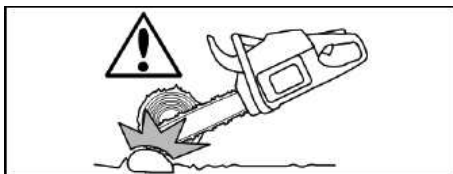

⚠ FIGYELMEZTETÉS! Ha a fűrész beszorult egy rönkbe, ne próbálja erővel kihúzni. Elvesztheti uralmát a gép fölött, és súlyos sérülést szenvedhet, vagy tönkretelheti a fűrészét. Állítsa le a fűrész, és vezessen a vágásba egy műanyag- vagy faéket, míg a fűrész könnyedén ki nem tudja húzni. Ismételten indítsa be a fűrész, és óvatosan helyezze vissza a vágásba. A visszarúgás és a lánc sérülésének elkerülése érdekében ne használjon fémből készült éket. Ne próbálja újraindítani a gépet, ha az beszorult egy rönkbe.



A HOSZTOLASI VÁGÁSOK TÍPUSAI

A felülvágás a rönk felső részén kezdődik, melynek során a fűrész alsó része érintkezik a rönk felső részével. Felülvágáskor enyhe lefelé irányuló nyomást alkalmazzon.

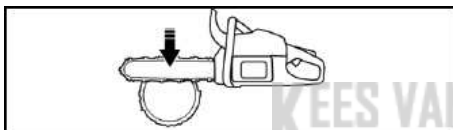

Az alulvágás a rönk alsó részének a fűrész felső részével történő vágását jelenti. Alulvágáskor enyhe felfelé irányuló nyomást alkalmazzon. Határozottan tartsa a fűrész és őrizze meg a gép fölötti uralmát. A fűrész hajlamos Ön felé visszaugrani.

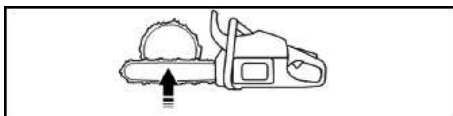

⚠ FIGYELMEZTETÉS! Alulvágáshoz soha ne fordítsa fejjel lefelé a fűrész. Ebben a helyzetben a fűrész nem tudja irányítani.

Az első vágást minden esetben a rönk nyomás alatti oldalán végezze el. A rönk nyomás alatti oldala azt az oldalt jelenti, ahol a rönk nyomásával súlya koncentráliódik.

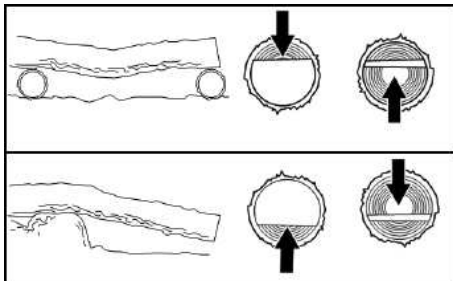

HOSZTOLÁS ALÁTÁMASZTÁS NÉLKÜL

1. Vágja át felülről a rönk átmérőjének 1/3-át.
2. Fordítsa át a rönköt, majd a műveletet egy második felülvágással fejezze be.

MEGJEGYZÉS: A fűrészlap becsipődésének elkerülése érdekében figyeljen oda a rönkök nyomás alatti oldalára.

HOSZTOLÁS TUSKÓVAL VAGY FÜRÉSZBAKKAL

1. Az első vágást a rönk nyomás alatti oldalán végezze el. Az első vágásnak túl kell mennie a rönk átmérőjének 1/3-án.
2. Egy második vágással fejezze be a műveletet.

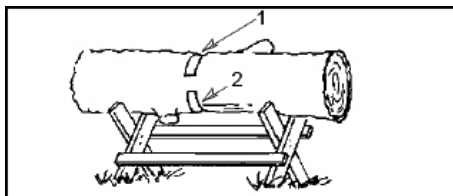
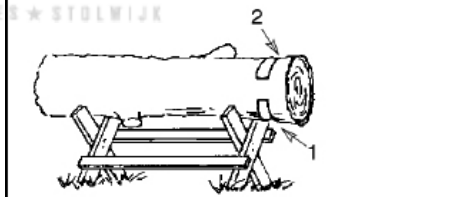
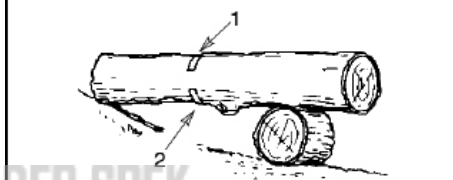
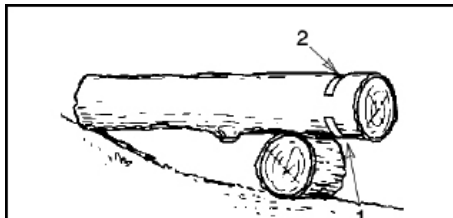

GALLYAZÁS ÉS ÁGVÁGÁS

⚠ FIGYELMEZTETÉS! Ügyeljen a visszarúgásra, és védekezzen ellene. Gallyazáskor vagy ágvágáskor a mozgó láncot ne hagyja hozzáérni a vezetőlemezt hegyénél lévő más ágakhoz vagy tárgyakhoz. Az ilyen érintkezés súlyos sérülést okozhat.

⚠ FIGYELMEZTETÉS! Gallyazáshoz vagy ágvághoz soha ne mászon fára. Ne álljon létrára, emelvényre, rönkre, vagy olyan pozícióban, amely egyensúlya és a gép fölötti uralma elvesztését okozhatja.

FONTOS PONTOK

- Lassan, a láncfűrészét mindkét kezével erősen tartva dolgozzon. Mindig ügyeljen a megfelelő lábtartásra és egyensúlyra.
- Ügyeljen a suhángokra. A suhángok kis méretű gallyak, amelyek beakadhatnak a láncba, és Ön felé csapódva kibillenthetik egyensúlyából. Apró gallyak vagy vékony anyagok vágásakor rendkívül óvatosan járjon el.
- Ügyeljen a visszacsapódásra. Legyen óvatos a megcsavarodott vagy nyomás alatt lévő ágakkal. Vigyázzon, hogy amikor a fa rostjaiban enyhül a nyomás, nehogy megüsse az ág vagy a fűrész.
- Biztosítson maga körül szabad munkaterületet. Az ágakat gyakran távolítsa el az útból, nehogy beléjük botoljon.

GALLYAZÁS

A fát mindig kivágás után gallyazza le. A gallyazás csak ekkor végezhető el biztonságosan és szakszerűen.

A nagyobb ágakat hagyja a kidöntött fa alatt, hogy megtámasszák a fát, miközben Ön dolgozik.

Kezdje a kidöntött fa aljánál és haladjon a teteje felé, levágva az ágakat és gallyakat. A kisebb gallyakat egy vágással távolítsa el.

Amennyire lehetséges, a fa mindig Ön és a lánc között legyen. A levágni kívánt ággal ellentétes oldal felől végezze a vágást.

A nagyobb, támasztó ágakat a HOSZTOLÁS ALÁTÁMASZTÁS NÉLKÜL című szakaszban leírt vágási technikákkal távolítsa el.

A kicsi, szabadon csüngő gallyakat mindig felülről vágja. Az alulvágástól a gallyak leeshetnek és becsíphetik a fűrészét.

ÁGVÁGÁS

⚠ FIGYELMEZTETÉS! Az ágvághat a vállmagasságban vagy alatta lévő ágakra korlátozza. Vállmagasság fölötti ágakat ne vágjon. Ehhez a munkához szerezzen szakembert.

1. Az első vágással az ágat 1/3 részig vágja át az aljánál.
2. Ezután a második vágással teljesen vágja át az ágat.
3. Végül ejtsen egy harmadik vágást felülről, a törzstől 2,5–5 centiméternyi (1–2 hüvelyknyi) nyakat meghagyva.

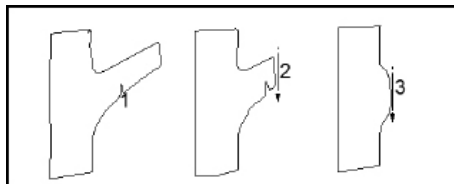

KARBANTARTÁS

⚠ FIGYELMEZTETÉS: Karbantartási munkák előtt – a karburátorbeállítások kivételével – vegye le a gyertyapipát.

Javasoljuk, hogy a kézikönyvben fel nem sorolt szerviz- és beállítási munkákat hivatalos szervizben végeztesse el.

ÁLTALÁNOS AJÁNLÁSOK

A jótállás nem vonatkozik a kezelő hanyagságából vagy a készülék nem rendeltetésszerű használatából eredő hibákra. A teljes értékű jótállás érdekében a kezelőnek a jelen kézikönyv utasításai szerint kell karbantartania a készüléket. A készülék megfelelő karbantartása érdekében különböző beállításokat rendszeresen el kell végezni.

FONTOS: A kézikönyvben ismertetett karbantartási munkáktól eltérő javítási munkákat hivatalos szervizben végeztesse el.

Ha a hivatalos szervizen kívül más márkakereskedő végez javítást a gépen, előfordulhat, hogy vállalatunk a javítási költségekre nem vállal garanciát. Az általános karbantartás elvégzése az Ön felelőssége.

KARBANTARTÁSI JEGYZÉK

Minden használat előtt

- Ellenőrizze az üzemanyag-keverék szintjét
- Ellenőrizze a vezetőlemez kenését
- Ellenőrizze a lánc feszességét
- Ellenőrizze a lánc élességét
- Ellenőrizze, hogy nincsenek-e sérült alkatrészek
- Ellenőrizze, hogy a sapkák nincsenek-e kilazulva
- Ellenőrizze, nem lazák-e a rögzítők

- Ellenőrizze, hogy nincsenek-e meglazult alkatrészek

5 üzemóránként*

- Ellenőrizze és tisztítsa meg a levegőszűrőt
- Ellenőrizze és tisztítsa meg a láncféket
- Ellenőrizze és tisztítsa meg a vezetőlemezt

25 üzemóránként*

- Ellenőrizze és tisztítsa meg a szikrafogó hálót és a hangfogót

Évente

- A gyertyacsere időpontját
- Cserélje ki a benzinszűrőt
- Cserélje ki a levegőszűrőt

* Egy üzemóra kb. 2 tank benzint jelent.

KARBANTARTÁSI ELJÁRÁSOK

KOPOTT VAGY SÉRÜLT ALKATRÉSZEK

ELLENŐRZÉSE

A sérült vagy kopott alkatrészek cseréje végett forduljon hivatalos szervizképviselethez.

MEGJEGYZÉS: A motor leállítását követően kis mennyiségű olaj jelenhet meg a fűrész alatt. Ez teljesen normális jelenség. Nem összetévesztendő az olajtartály szivárgásával.

- BE/STOP kapcsoló – A kapcsoló lenyomásával ellenőrizze, hogy az megfelelően működik-e. Győződjön meg róla, hogy a motor leállt; azután indítsa újra, és folytassa a műveletet.
- Üzemanyagtartály – Ne használja a gépet, ha az üzemanyagtartályon sérülést vagy szivárgást észlel.
- Olajtartály – Ne használja a gépet, ha az

olajtartályon sérülést vagy szivárgást észlel.

KILAZULT RÖGZÍTŐK VAGY ALKATRÉSZEK ELLENŐRZÉSE

- Vezetőlemez rögzítő anyacsavarok
- Lánc
- Kipufogódob
- Henger védőeleme
- Légszűrő
- Fogantyú csavarjai
- Rezgéscsillapítók
- Indítószerkezet háza
- Első kézzvédő

ÜZEMANYAG-KEVERÉK SZINTJÉNEK

ELLENŐRZÉSE

Lásd a HASZNÁLAT című fejezet FELTÖLTÉS ÜZEMANYAGGAL című részét.

KENÉS

Lásd a KEZELÉS című fejezet A VEZETŐLEMEZ ÉS A LÁNC OLAJOZÁSA című részét.

A KÉSZÜLÉK ÉS A CÍMKÉK ÁTVIZSGÁLÁSA ÉS MEGTISZTÍTÁSA

Minden használat után ellenőrizze a teljes készüléket, nincsenek-e rajta kilazult vagy sérült alkatrészek. A készüléket enyhé tisztítószerrel megnedvesített kendővel tisztítsa meg.

A készüléket tiszta száraz kendővel törölje át

A LÁNCFÉK ELLENŐRZÉSE

Lásd a HASZNÁLAT című fejezet LÁNCFÉK című részét.

A LÉGSZŰRŐ TISZTÍTÁSA

⚠ FIGYELMEZTETÉS: A tűzveszély vagy ártalmas párologó anyagok keletkezésének megelőzése érdekében a szűrőt ne benzinben vagy más gyúlékony oldószerben tisztítsa.

A piszkos légszűrő csökkenti a motor élettartamát és teljesítményét, továbbá növeli az üzemanyag-fogyasztást és a károsanyag-kibocsátást. Minden 10 tanknyi üzemanyag vagy 5 munkaóra után tisztítsa meg a levegőszűrőt, attól függően, hogy melyik következik be először. Poros környezetben gyakrabban végezzen tisztítást. A használt levegőszűrő soha nem tisztítható meg teljesen. 50 üzemóránként vagy évente javasolt kicserélni a levegőszűrőt egy újra, attól függően, hogy melyik következik be először.

1. Lazítsa meg a hengerfedélen (B) található három csavart (A).
2. Vegye le a hengerfedeleet.
3. Távolítsa el a levegőszűrő fedelét (C) és a levegőszűrőt (D).
4. Meleg szappanos víz segítségével tisztítsa meg a szűrőt. Tiszta hideg vízben öblítse le. Visszaszerelés előtt a levegőt hagyja teljesen megszáradni.
5. Helyezze vissza a levegőszűrőt és a légszűrő fedelét.
6. Helyezze vissza a hengerfedeleet és a három csavart, és húzza meg azokat 1,5–2 Nm (13–18 in-lb) nyomatékkal.

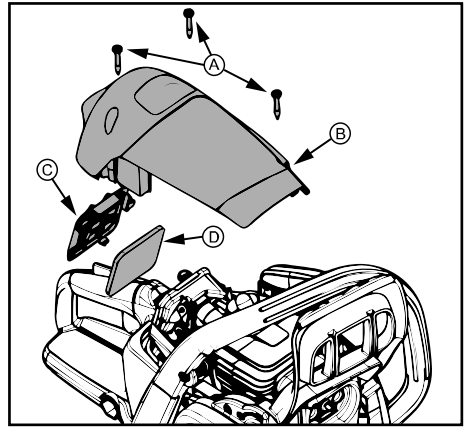

A KIPUFOGÓ ÉS A SZIKRAFOGÓ HÁLÓ VIZSGÁLATA

A gép használata során a kipufogódobon és a szikrafogó hálón szénlerakódások keletkeznek, amelyeket a tűzveszély és a motor teljesítményromlásának megelőzése érdekében el kell távolítani.

Ha eltört, cserélje ki a szikrafogó hálót.

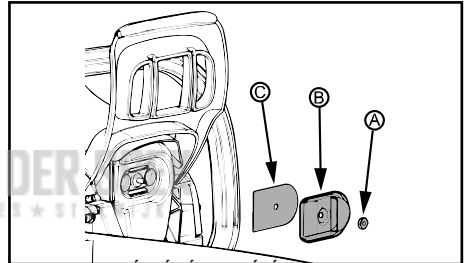

A SZIKRAFOGÓ HÁLÓ TISZTÍTÁSA

1. Lazítsa meg és távolítsa el az anyát (A) a kimeneti nyílás fedeléről (B).
2. Távolítsa el a kimeneti nyílás fedelét.
3. Távolítsa el a szikrafogó hálót (C). A sérülések érdekében óvatosan kezelje a hálót.
4. Egy drótkéfe segítségével óvatosan tisztítsa meg a szikrafogó hálót. Ha törést talál, cserélje ki a hálót.
5. A kipufogódob minden törött vagy repedt alkatrészét cserélje ki.
6. Helyezze vissza a szikrafogó hálót, a kimeneti nyílás fedelét és az anyát. Húzza meg az anyát 2,8–4 Nm (25–35 in-lb) nyomatékkal.

A GYÚJTÓGYERTYA CSERÉJE

A motor könnyebb elindítása és a hatékonyabb járása érdekében a gyújtógyertyát éventenként cserélni kell. A gyújtási idő fix, nem állítható

1. Lazítsa meg a hengerfedélen (B) található három csavart (A).
2. Vegye le a hengerfedeleet.
3. Húzza le a gyertyapipát (C).
4. Távolítsa el a hengerből a gyújtógyertyát (D), és selejtezze le.
5. Szereljen be egy új gyújtógyertyát, és egy 19 mm-es (3/4 hüvelykes) csőkulcs használatával húzza meg 20–34 Nm (15–25 ft-lb) nyomatékkal. A gyertyahézagnak 0,5 mm-nek (0,02 hüvelyknek) kell lennie.
6. Tegye vissza a gyertyapipát.

7. Helyezze vissza a hengerfedelel és a három csavart. Húzza meg a csavarokat 1,5–2 Nm (13–18 in-lb) nyomatékkal.

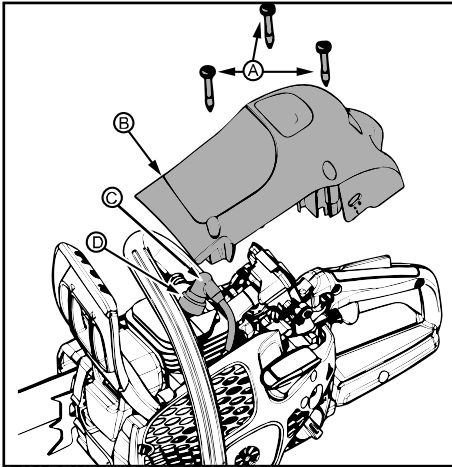

⚠ FIGYELMEZTETÉS: Az eljárás legnagyobb részében a lánc mozog. Viselje védőfelszerelését, és tartsa be az összes biztonsági óvintézkedést A lánc üresjáratban nem mozoghat.

Mikor van szükség az üresjárat fordulatszám beállítására

A porlasztót a gyárban gondosan beállították. Utánállításra akkor lehet szükség, ha a következő tünetek valamelyikét tapasztalja:

- A lánc üresjáratban mozog. Lásd az ÜRESJÁRATI FORDULATSZÁM-T BEÁLLÍTÁSA részben található eljárást.
- A fűrészen nincs üresjárat. Lásd az ÜRESJÁRATI FORDULATSZÁM-T BEÁLLÍTÁSA részben található eljárást.

Üresjárat fordulatszám-T beállítása

Járassa a motort üresben. Ha a lánc mozog, az üresjárat fordulatszám túl magas. Ha a motor leáll, az üresjárat fordulatszám túl alacsony.

Módosítsa a sebességet addig, amíg el nem éri, hogy a motor láncmozgás nélkül járjon (túl magas üresjárat), és ne álljon le (túl alacsony üresjárat).

Az üresjárat-szabályozó csavar az indítópumpa (indítószivattyú) fölött található, „T” betű látható rajta.

Az üresjárat fordulatszám növeléséhez forgassa az üresjárat-szabályozó csavart (T) az óramutató járásával egyező irányba.

Az üresjárat fordulatszám csökkentéséhez forgassa az üresjárat-szabályozó csavart (T) az óramutató járásával ellentétes irányba.

HŰTŐRENDSZER

A lehető legalacsonyabb üzemi hőmérséklet megtartása érdekében a gép hűtőrendszerrel van felszerelve.

A hűtőrendszer a következő elemeket tartalmazza:

- Levegőbeömlő nyílás az indító
- Légtelítő lemez
- Bordák a lendkeréken
- Hűtőbordák a hengeren
- Hengerfedél (hideg levegőt irányít a hengerre)

Havonta egyszer kefével tisztítsa meg a hűtőrendszert, erős igénybevétel esetén gyakrabban is. A szennyezett vagy eltömődött hűtőrendszernek a gép túlmelegedése az eredménye, ami a dugattyú és a henger károsodását okozza.

A FÜRÉSZLÁNC ÉLÉZÉSE

A vágófej

A lánc vágórészt vágószemeknek nevezik, ez a vágófogból (A) és a mélységhatárolóból (B) áll.

A vágásmélységet e két részegység magasságkülönbsége (C) határozza meg.

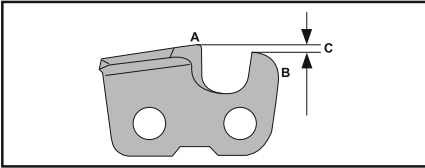

A vágófogak élézésekor négy fontos tényezőt kell szem előtt tartani:

- Reszelési szög.

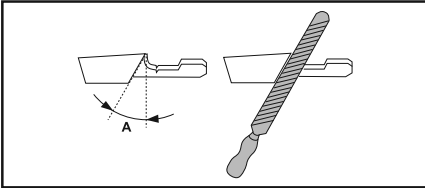

- Vágási szög.

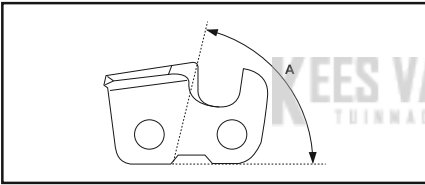

- Reszelőpozíció.

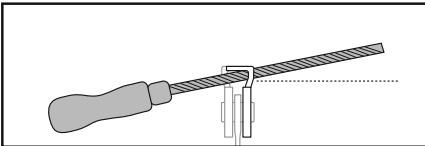

- Hengeres reszelő átmérője.

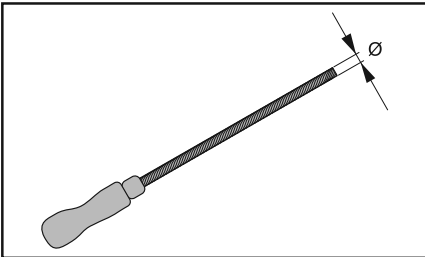

A vágófogak élézése

A vágófogakat hengeres reszelővel és reszelősablonnal éléztse meg. A termékére szerelt fűrészláncához ajánlott reszelő- és sablonméretekkel kapcsolatban lásd a kézikönyv MŰSZAKI ADATOK című fejezetét.

1. Gondoskodjon a fűrészlánc megfelelő feszességéről. A meglazult lánc elmozdulhat oldalirányba, ami megnehezítheti az élézést.
2. Először reszelje meg az egyik oldalon lévő összes fogat. Reszelje meg a vágófogakat a belső oldalról, majd csökkentse a nyomást a visszahúzáskor.
3. Fordítsa meg a terméket, és reszelje meg a fogakat a másik oldalon is.
4. A fogakat éléztse azonos hosszúságúra. Amikor a vágófogak hosszanti mérete 4 mm-re (5/32") csökken, az azt jelenti, hogy a fűrészlánc elhasználódott, és ki kell cserélni.

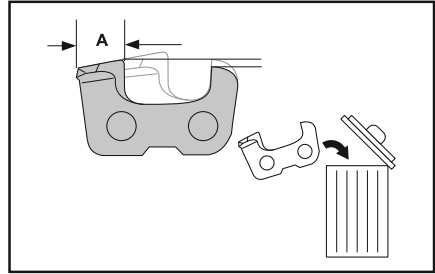

A mélységhatároló beállításának módosítása

A mélységhatároló módosítása előtt éléztse meg a vágófogakat. A vágófogak (A) élézésével a mélységhatároló beállítása (C) csökken. A vágási teljesítmény fenntartásához a mélységhatárolót (B) az ajánlott magasságig vissza kell reszelni. A használt láncnak megfelelő mélységhatároló-beállítást a kézikönyv MŰSZAKI ADATOK című fejezetének segítségével találhatja meg.

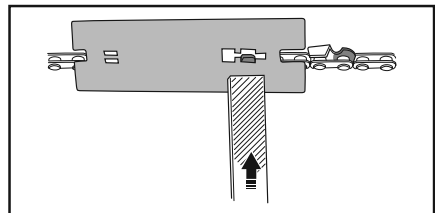
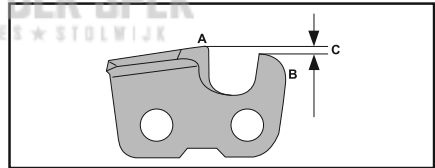

MEGJEGYZÉS: Ez a javaslat feltételezi, hogy a vágófogak hossza nem csökken túlzott mértékben.

Lapos reszelőt és mélységhatároló eszközt használjon a mélységhatároló beállításához.

1. Helyezze a mélységhatároló eszközt a fűrészlánc fölé. A mélységhatároló használatával kapcsolatos tudnivalókat a mélységhatároló csomagolásán találja.
2. A lapos reszelő használatával reszelje le a mélységhatároló kiálló részéről a felesleget. A mélységhatároló távolsága akkor helyes, ha nem érez ellenállást, amikor a reszelőt végighúzza a sablonon.

VEZETŐLEMEZ

A vezetőlemez karbantartását igénylő tényezők:

- A fűrész az egyik oldalon vagy szögben vág.
 - A fűrész erőltetni kell a vágatban.
 - Elégtelen mennyiségű olaj kerül a vezetőlemezre/láncrea.
- A lánc minden egyes élezését követően ellenőrizze a vezetőlemez állapotát. A kopott vezetőlemez kárt tesz a láncban és megnehezíti a vágást.

Minden használat után nyomja le a BE/STOP kapcsolót a motor leállításáig, majd távolítsa el az összes fűrészport a fűrészlapról és a lánckerék lyukából.

A vezetőlemez karbantartása:

1. Lazítsa meg, majd távolítsa el a vezetőlemez rögzítő anyacsavarjait és a tengelykapcsoló fedelét. Vegye le a vezetőlemezt és láncot fűrészről.
2. Tisztítsa meg az olajozó lyukakat (A) és a vezetőlemez vágját (B).

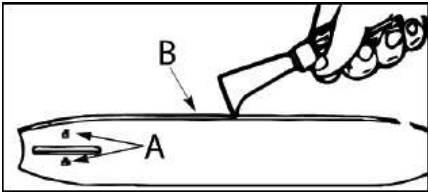

3. A vezetőlemez sínjein látható sorjaképződés a sín kopásának normál folyamata. Lapos reszelővel távolítsa el a sorját.
4. Ha a sín teteje egyenetlen, lapos reszelővel reszelje szögletesre a sín széléit és oldalait.

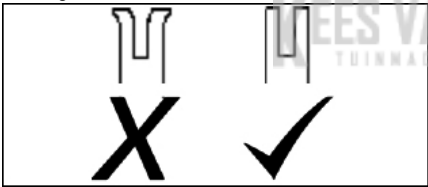

Ha a vágat kopott, a vezetőlemez meghajlott vagy megrepedt, ha a sínek túlságosan felmelegszenek vagy a síneken túl sok a sorja, cserélje ki a vezetőlemezt. Ha cserére van szükség, csak a pótalkatrész-listában az Ön fűrészéhez előírt vagy a láncfűrészben található matricán feltüntetett vezetőlemezt használja.

HIBAE LHÁRÍTÁS

HIBAE LHÁRÍTÁSI TÁBLÁZAT

⚠ **FIGYELMEZTETÉS:** Az alábbiakban javasolt hibaelhárító intézkedések előtt a készüléket mindig állítsa le, majd húzza ki a gyújtógyertya vezetékét, kivéve, ha az intézkedés csak a készülék működése közben végezhető el.

HIBA	OK	INTÉZKEDÉS
A motor nem indul, vagy beindítás után csak néhány másodpercig jár.	<ol style="list-style-type: none"> 1. A motor befulladt. 2. Az üzemanyagtartály üres. 3. A gyertya nem gyújt. 4. A karburátorba nem jut üzemanyag. 	<ol style="list-style-type: none"> 1. Lásd az INDÍTÁS ÉS LEÁLLÍTÁS fejezet „A motor nehezen indítható” részét. 2. Töltse fel a tartályt megfelelő keverékkel. 3. Helyezzen be új gyújtógyertyát. 4. Ellenőrizze, nem piszkos-e a benzinszűrő; cserélje ki. Ellenőrizze, hogy a benzinvezeték nem tört vagy repedt-e meg; javítsa meg, vagy cserélje ki.
A motor nem jár megfelelően üresjáratban.	<ol style="list-style-type: none"> 1. Az alapjáratú fordulatszám beállítására van szükség. 2. A karburátor beállítására van szükség. 	<ol style="list-style-type: none"> 1. Lásd a KARBANTARTÁS című fejezet „A karburátor beállítása” című részét. 2. Forduljon hivatalos szervizképviselőhez.
A motor nem gyorsul, elégtelen a teljesítménye vagy terhelés alatt leáll.	<ol style="list-style-type: none"> 1. A légszűrő elszennyeződött. 2. A gyújtógyertya elszennyeződött. 3. Láncfék bekapcsolva. 4. A karburátor beállítására van szükség. 	<ol style="list-style-type: none"> 1. Tisztítsa meg vagy cserélje ki a légszűrőt. 2. Tisztítsa meg vagy cserélje ki a gyertyát és állítsa be újra a hézagot. 3. Engedje ki a láncfékét. 4. Forduljon hivatalos szervizképviselőhez.
A motor túlzottan füstöl.	<ol style="list-style-type: none"> 1. Túlzottan sok olaj lett a benzinbe keverve. 	<ol style="list-style-type: none"> 1. Őrítse le az üzemanyag-tartályt, és töltsen fel megfelelő üzemanyag-keverékkel.
Üresjáratban mozog a lánc.	<ol style="list-style-type: none"> 1. Az alapjáratú fordulatszám beállítására van szükség. 2. A tengelykapcsoló javításra szorul. 	<ol style="list-style-type: none"> 1. Lásd a KARBANTARTÁS című fejezet „A karburátor beállítása” című részét. 2. Forduljon hivatalos szervizképviselőhez.

TÁROLÁS

Minden használat előtt végezze el a következő műveleteket:

- Tárolás vagy szállítás előtt hagyja lehűlni a motort és rögzítse a gépet.
- A láncfűrész és az üzemanyagot jól szellőző helyen tárolja, ahol az üzemanyag gőze nem érintkezhet vízmolekulákból, villanymotorokból, kapcsolókból, kályhákból stb. származó szikrákkal vagy nyílt lánggal.
- A láncfűrész az összes védőfelszereléssel együtt tárolja, és úgy helyezze el, hogy az éles tárgyak ne okozhassanak sérülést.
- A készüléket gyermekektől jól elzárva tárolja.

IDÉNYJELLEGŰ TÁROLÁS

Az idény végén, illetve ha legalább 30 napig nem fogja használni, készítsen fel a gépet a tárolásra.

- Ha a láncfűrész egy időre el kívánja tenni:
- A tárolás előtt alaposan tisztítsa meg a fűrész.
- Tiszta, száraz területen tárolja.
- A külső fém felületeket és a vezetőlemezt enyhén olajozza meg.
- A lánc teljes felületére hordjon fel olajat, majd vastag papírba vagy textilbe csavarja be.

ÜZEMANYAG-RENDSZER

Az üzemanyag-stabilizátor elfogadható alternatívát jelent ahhoz, hogy minimálisra csökkenjenek a tárolás során keletkező, üzemanyagból származó gumilerakódások Adagoljon stabilizátort az üzemanyagtartályban vagy a tároló tartályban lévő üzemanyaghoz.

Kövessen a stabilizátor tartályán található keverési utasításokat. A stabilizátor hozzáadása után legalább

5 percig járassa a motort.

MOTOR

- Vegye ki a gyújtógyertyát, és a gyertyanyíláson keresztül töltsön be 1 teáskanálnyi kétütemű motorolajat. Az olaj elosztatása céljából lassan húzza meg 8-10-szer a berántókötetet.
- A gyújtógyertyát cserélje ki egy új, ajánlott típusú és hőtartományú gyertyára.
- Tisztítsa ki a légszűrőt.
- Vizsgálja át a teljes készüléket, nincsenek-e rajta kilazult csavarok, anyák és csapszegek Minden sérült, kopott vagy törött alkatrészt cseréljen ki.
- A következő idény kezdetén csak friss és a megfelelő benzin-olaj arány betartásával kevert üzemanyagot használjon.

EGYÉB

- Ne tárolja a benzint egyik idénytől a másikig.
- Ha benzinkannája rozsdásodni kezd, cserélje ki.

MŰSZAKI ADATOK

MŰSZAKI ADATOK

CS42 STE (SASA242MC)

Motor

Hengerűrtartalom, cm ³	42
Löket, mm	32
Üresjárat fordulatszám, ford/perc	2800–3200
Teljesítmény, kW	1,5/9000

Gyújtásrendszer

Gyújtógyertya	Husqvarna HQT-1 •
Elektródahézag, mm	0,5

Üzemanyag- és olajozási rendszer

Üzemanyagtartály űrtartalma, cm ³	300
Olajszivattyú kapacitása 9000 fordulat/percnél, ml/perc	4-8
Olajtartály űrtartalma, cm ³	200
Olajszivattyú típusa	Automata

Tömeg

Motorfűrész vezetőlemez és lánc nélkül, üres üzemanyagtartállyal	4,9 kg (10,8 font)
--	--------------------

Zajkibocsátás (lásd az 1. megjegyzést)

Hangteljesítményszint, dB(A)-ben mérve	109
Hangteljesítményszint, garantált [L _{WA} dB(A)] – Európa	115

Zajszint (lásd a 2. megjegyzést)

Ekvivalens hangnyomásszint a felhasználó fülénél, dB(A)	98,7
---	------

Ekvivalens rezgésszintek, a hveq (lásd a 3. megjegyzést)

Első fogantyú, m/s ²	5,22
Hátsó fogantyú, m/s ²	6,24

Lánc/lap

Vezetőlemez standard hossza	35 cm (14 hüvelyk), 40 cm (16 hüvelyk), 45 cm (18 hüvelyk)
Ajánlott laphosszúságok	35 cm (14 hüvelyk), 40 cm (16 hüvelyk), 45 cm (18 hüvelyk)
Alkalmazható vágáshossz	34 cm (13,4 hüvelyk), 39 cm (15,4 hüvelyk), 44 cm (17,4 hüvelyk)
Fogosztás	9,52 mm (3/8 hüvelyk)
Meghajtószemek vastagsága	1,3 mm (0,050 hüvelyk)
Csillagkerék típusa/fogak száma	Homloklánckerék/7
Láncsebesség, max. teljesítménynél, m/s	20

1. megjegyzés: A környezetben a 2000/14/EK sz. EK irányelvvel összhangban hangteljesítményként mért zajkibocsátás (L_{WA}).

2. megjegyzés: Az ekvivalens hangnyomásszintet az ISO 22868 értelmében a különböző hangnyomásszintek időhöz viszonyított összenégyjéként számítják ki, változó munkakörülmények között. Az ekvivalens hangnyomásszint tipikus statisztikus ingadozása az 1 dB (A) szórása.





















3. megjegyzés: Az ekvivalens rezgésszintet az ISO 22867 értelmében a rezgésszintek időhöz viszonyított összenégyjéként számítják ki, változó munkakörülmények között. Az ekvivalens rezgésszintre vonatkozó jelentési adatok az 1 m/s² tipikus statisztikus ingadozásával (szórásával) rendelkeznek.

VEZETŐLEMEZ ÉS FŰRÉSZLÁNC KOMBINÁCIÓK

A jelen kézikönyvben szereplő modellekhez a következő vágófelszerelések rendelkeznek jóváhagyással.

Vezetőlap				Fűrészlánc	
Hosszúság	Fogosztás	Vastagság	Max. orrsugár	Típus	Meghajtószemek (sz.)
35 cm (14 hüvelyk)	3/8 hüvelyk	1,3 mm (0,05 hüvelyk)	9T	UC83G / H37 / 91PX	52
40 cm (16 hüvelyk)	3/8 hüvelyk	1,3 mm (0,05 hüvelyk)	9T	UC83G / H37 / 91PX	56
45 cm (18 hüvelyk)	3/8 hüvelyk	1,3 mm (0,05 hüvelyk)	9T	UC83G / H37 / 91PX	62

SYMBOLE

<p>Maszyna może być niebezpieczna! Niedbale lub niewłaściwe użycie może spowodować poważne zranienie.</p>		<p>Niniejszy produkt zgodny jest z obowiązującymi dyrektywami wspólnoty europejskiej.</p>	
<p>Należy dokładnie przeczytać instrukcję obsługi i przed uruchomieniem maszyny upewnić się, że wszystkie wskazówki zostały zrozumiane.</p>		<p>Niniejszy produkt jest opatrzony znakiem EAC.</p>	
<p>Należy zawsze stosować:</p> <ul style="list-style-type: none"> • środki ochrony wzroku (takie jak niepodatne na zaparowanie okulary ochronne z wywietrznikami lub osłoną na twarz) • atestowany kask ochronny • środki ochrony słuchu (zatyczki do uszu lub słuchawki ochronne) 		<p>Niniejszy produkt jest zgodny z australijską dyrektywą dotyczącą emisji elektromagnetycznej (EMC).</p>	
<p>Nigdy nie posługuj się pilarką, trzymając ją tylko jedną ręką.</p>		<p>Zalecane jest stosowanie mieszanki benzyny bezołowiowej i oleju do silników dwusuwowych w proporcji 2% (50:1).</p>	
<p>Do obsługi pilarki operator musi używać obu rąk.</p>		<p>Mieszanka benzyny z olejem w stosunku 50:1.</p>	<p>50:1</p>
<p>Nie dopuszczać do kontaktu wierzchołka prowadnicy z jakimkolwiek przedmiotem.</p>		<p>Nie stosować mieszanki benzyny z 15% lub 85% zawartością bioetanolu.</p>	
<p>Zmierzona maksymalna wartość odbicia.</p>		<p>Napełnianie oleju do smarowania łańcucha</p>	
<p>Poziom ciśnienia akustycznego skorygowanego charakterystyką A w odległości 7,5 m, zgodnie z australijskim „Rozporządzeniem z 2008 r. dotyczącym ochrony środowiska pracy przed hałasem”. Dane te są określone na tabliczce znamionowej.</p>		<p>Silnik zatrzymuje się po wyłączeniu zapłonu za pomocą wyłącznika.</p>	
<p>Emisja hałasu zgodna z Dyrektywą Wspólnoty Europejskiej. Dane te są określone w rozdziale „DANE TECHNICZNE” oraz na tabliczce znamionowej.</p>		<p>Pompka paliwa</p>	
		<p>Odblokowanie hamulca piły łańcuchowej.</p>	
		<p>Zablokowanie hamulca piły łańcuchowej.</p>	
		<p>Hamulec piły łańcuchowej:</p> <ul style="list-style-type: none"> • niezablokowany (po lewej) • zablokowany (po prawej) 	
		<p>Kierunek wirowania łańcucha.</p>	

POZNAJ SWOJE URZĄDZENIE

PRZED PRYZYSTAPIENIEM DO EKSPLOATACJI PILARKI NALEŻY PRZECZYTAĆ NINIEJSZĄ INSTRUKCJĘ ORAZ ZALECENIA DOTYCZĄCE BEZPIECZENSTWA. Porównaj ilustracje z posiadanym urządzeniem, aby poznać rozmieszczenie różnych elementów sterujących i regulacyjnych. Zachowaj tę instrukcję, aby móc skorzystać z niej w przyszłości.

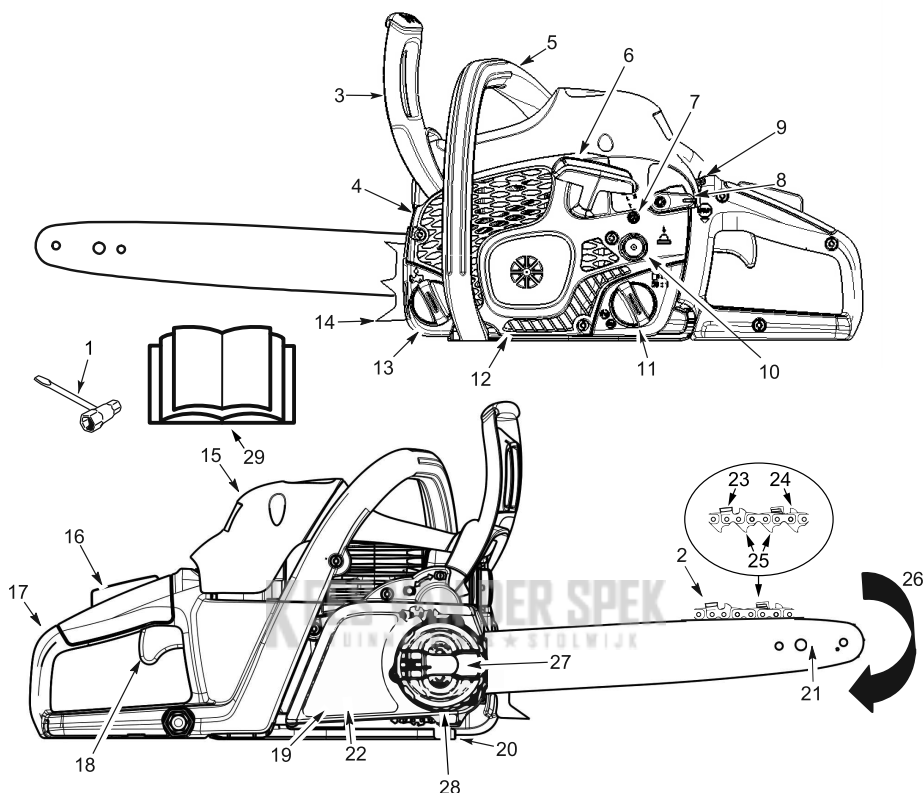

UWAGA: Wygląd produktu może różnić się od przedstawionego elementu.

1. Narzędzie wielofunkcyjne	11. Korek zbiornika mieszanki paliwowej	20. Wychwytnik łańcucha
2. Łańcuch	12. Obudowa rozrusznika	21. Prowadnica
3. Zabezpieczenie przed odbiciem	13. Korek zbiornika oleju prowadnicy i pily łańcuchowej	22. Hamulec pily łańcuchowej
4. Tłumik	14. Odbojnica	23. Ostrza tnące
5. Uchwyt przedni	15. Osłona cylindra	24. Regulator wysokości
6. Linka rozrusznika	16. Blokada przepustnicy	25. Ogniwia prowadzące
7. Śruba obrotów jałowych	17. Uchwyt tylny.	26. Kierunek posuwu łańcucha
8. Dźwignia rozruchowa	18. Spust przepustnicy	27. Pokrętło prowadnicy
9. Przełącznik W/Stop	19. Osłona sprzęgła	28. Pierścieni regulujący napięcie łańcucha
10. Pompka rozruchowa (pompa paliwowa)		29. Instrukcja obsługi

BEZPIECZEŃSTWO

⚠ OSTRZEŻENIE! Aby zapobiec przypadkowemu uruchomieniu urządzenia podczas ustawiania, transportu, regulacji oraz napraw (z wyjątkiem regulacji gaźnika), należy zawsze odłączyć przewód świecy zapłonowej oraz zabezpieczyć go tak, aby nie stykał się ze świecą.

WSTĘP

Pilarka łańcuchowa jest narzędziem przeznaczonym do cięcia drewna z dużą prędkością. Aby zmniejszyć ryzyko wypadków, należy stosować specjalne środki ostrożności.

Niestosowanie się do zasad bezpieczeństwa i środków ostrożności może być przyczyną poważnych obrażeń ciała.

W przypadku wystąpienia sytuacji, które nie zostały opisane w niniejszej instrukcji obsługi, należy kierować się zdrowym rozsądkiem. Jeśli potrzebujesz pomocy, skontaktuj się z autoryzowanym punktem serwisowym lub z centrum obsługi klienta.

WSTĘPNE PLANOWANIE

- Przed przystąpieniem do eksploatacji pilarki należy uważnie zapoznać się z niniejszą instrukcją oraz stosować się do wszystkich zaleceń bezpieczeństwa, środków ostrożności oraz instrukcji eksploatacyjnych.
- Pilarka może być obsługiwana wyłącznie przez osoby dorosłe, które rozumieją i potrafią stosować się do zaleceń bezpieczeństwa, środków ostrożności oraz instrukcji obsługi zamieszczonych w niniejszym dokumencie.
- Stosować sprzęt ochronny. Należy zawsze stosować obuwie ochronne ze stalowymi osłonami na palce oraz podszewami przeciwpoślizgowymi; dobrze przylegające ubrania robocze; nogawice ochronne; mocne rękawice robocze; środki ochrony wzroku (takie jak niepodatne na zaparowanie okulary ochronne z wentryznikami lub osłona na twarz); atestowany kask ochronny oraz środki ochrony słuchu (zatyczki do uszu lub słuchawki ochronne). Ponieważ hałas wytwarzany przez pilarkę może być szkodliwy, osoby regularnie używające pilarki powinny okresowo badać słuch. Długie włosy należy spiąć powyżej ramion.



- Podczas pracy silnika należy uważać, aby łańcuch nie zaczepił o żadną część ciała.
- Dzieci, osoby postronne oraz zwierzęta powinny przebywać co najmniej 10 metrów (30 stóp) od strefy roboczej. Osoby trzecie i zwierzęta nie powinny znajdować się w pobliżu pilarki podczas jej rozruchu lub pracy.
- Pilarki nie wolno obsługiwać w stanie zmęczenia, choroby, zdenerwowania lub po spożyciu alkoholu, narkotyków lub leków. Operator musi być w dobrym stanie fizycznym i umysłowym. Praca przy użyciu pilarki jest ciężka. Jeśli operator jest w stanie, który może zostać pogorszony przez ciężką pracę, powinien wcześniej skonsultować się

z lekarzem.

- Należy dokładnie zaplanować cięcia. Przed rozpoczęciem cięcia należy uprzątnąć obszar roboczy, zadbać o to, aby mieć solidne podparcie pod nogami, a w przypadku obalania drzew zaplanować ścieżką oddalania.

EKSPLOATACJA PILARKI

- Pilarki nie wolno obsługiwać jedną ręką. Może to prowadzić do poważnych obrażeń operatora, pomocników bądź osób postronnych. Pilarka jest przeznaczona do obsługi dwiema rękami.
- Pilarki należy używać tylko w dobrze wentylowanych miejscach na świeżym powietrzu.
- Zabrania się obsługi pilarki z drabiny lub z drzewa.



- Należy uważać, aby podczas rozruchu silnika łańcuch nie stykał się z innymi obiektami. Pilarki nie wolno uruchamiać, gdy prowadnica znajduje się w drewnie.
- Nie wolno naciskać na pilarkę pod koniec cięcia. Nacisk może spowodować utratę kontroli po przecięciu drzewa.
- Przed odłożeniem pilarki należy zawsze wyłączyć silnik.
- Nie wolno obsługiwać pilarki, która jest uszkodzona, nieprawidłowo wyregulowana lub niekompletnie bądź niedokładnie złożona. Uszkodzone lub złamane elementy, takie jak prowadnica, łańcuch tnący lub osłona ręki, należy bezzwłocznie wymienić.
- Narażenie na wibracje poprzez długotrwałe stosowanie narzędzi ręcznych z silnikiem benzynowym może spowodować uszkodzenie naczyń krwionośnych lub nerwów w palcach, dłońiach i stawach u osób szczególnie narażonych na wady układu krążenia lub opuchlizny. Dłuższa praca w warunkach niskiej temperatury może spowodować uszkodzenia naczyń krwionośnych – nawet u osób zdrowych. Jeśli pojawiają się symptomy takie, jak odrętwienie, ból, osłabienie, przebarwienia skóry czy zmiany skórne albo brak czucia w palcach, dłońiach lub stawach, należy przerwać pracę i skonsultować się z lekarzem. System antywibracyjny nie gwarantuje, że wyżej wymienione problemy nie będą występowały. Użytkownicy, którzy regularnie używają narzędzi ręcznych z napędem mechanicznym, muszą kontrolować swój stan zdrowia oraz stan stosowanych narzędzi.
- Pilarkę można przetranszować z wyłączonym silnikiem z prowadnicą i łańcuchem skierowanymi do tyłu, najlepiej z założoną osłoną prowadnicy, uważając, aby nie dotykać ciała tłumikiem.



KONSERWACJA PILARKI

- Pilarkę należy serwisować w autoryzowanym punkcie (za wyjątkiem elementów, które wymieniono w rozdziale poświęconym konserwacji). Na przykład zastosowanie niewłaściwych narzędzi do demontażu koła zamachowego podczas serwisowania sprzegła może spowodować uszkodzenie koła i jego rozzerwanie.
- Należy sprawdzić, czy łańcuch tnący przestaje się obracać po zwolnieniu spustu przepustnicy. W celu dokonania odpowiednich ustawień należy zastosować się do poleceń podanych w rozdziale KONSERWACJA dotyczącej regulacji gaźnika.
- Zabrania się dokonywania przeróbek pilarki.
- Należy zwracać uwagę, aby uchwyty były suche, czyste i niezabrudzone olejem ani mieszaną paliwową.
- Nakrętki zbiornika paliwa i oleju, śruby i elementy mocujące powinny być mocno dokręcone.
- Należy stosować wyłącznie oryginalne akcesoria i zalecane części zamienne.
- Przepisy prawne niektórych państw wymagają wyposażenia wielu silników spalinowych w iskrochron. Jeżeli pilarka jest używana w kraju, w którym istnieje takie wymogi, na użytkownika spoczywa odpowiedzialność za utrzymanie w dobrym stanie wymaganych elementów. Zaniedbanie tego obowiązku jest pogwałceniem prawa. Konserwacja iskrochronu została opisana w rozdziale Konserwacja.

OBCHODZENIE SIĘ Z PALIWEM

- W czasie przelewania paliwa lub eksploatacji pilarki zabrania się palenia tytoniu.
- W miejscach mieszania lub rozlewania paliwa należy wyeliminować wszelkie źródła iskier lub ognia. Zabrania się palić, używać otwartego ognia oraz wykonywać prac, które mogą powodować powstawanie iskier. Przed przystąpieniem do tankowania odczekaj aż silnik ostygnie.
- Miej zawsze w pobliżu sprzęt gaśniczy, gdyż możesz go potrzebować.
- Paliwo należy mieszać i nalewać na ziemi na otwartym powietrzu. Paliwo należy przechowywać w chłodnym, suchym i dobrze wentylowanym miejscu, stosując wyłącznie atestowane, oznaczone zbiorniki paliwa. Przed uruchomieniem pilarki należy wytrzeć do sucha rozlane paliwo.
- Przed uruchomieniem silnika odejść na odległość co najmniej 3 metrów (10 stóp) od miejsca tankowania.
- Silnik należy wyłączyć i poczekać aż ostygnie w miejscu niestwarzającym ryzyka powstania ognia – nie należy tego robić na suchych liściach, sianie, papierze itp. Należy powoli odkręcić korek paliwa i uzupełnić paliwo.
- Urządzenie oraz paliwo należy przechowywać w miejscach, gdzie nie istnieje ryzyko kontaktu oparów paliwa z iskrami ani płomieniem z podgrzewaczy wody, silników elektrycznych, przelączników, pieców itp.

WYSTĘPOWANIE ODBICIA

⚠ OSTRZEŻENIE! Odbicie może prowadzić do poważnych obrażeń ciała. Odbicie to nagły ruch prowadnicy pilarki do tyłu, do góry lub do przodu, który powstaje, gdy łańcuch tnący na końcówce prowadnicy zetknie się z obiektem takim jak kłoda drzewa, gałąź lub gdy cięte drewno spowoduje zakleszczenie łańcucha. Utratę kontroli nad pilarką może również spowodować kontakt z obiektem obcym znajdującym się w drewnie.

ODBICIE ROTACYJNE

Odbicie rotacyjne może powstać, gdy górna część końcówki prowadnicy zetknie się z obiektem obcym. Zetknięcie to może prowadzić do wcięcia się łańcucha w obiekt, co może spowodować chwilowe zatrzymanie łańcucha. Prowadzi to do powstania błyskawicznej reakcji odwrotnej, która powoduje odbicie prowadnicy do góry i w kierunku operatora.

ODBICIE ZAKLESZCZAJĄCE

Odbicie zakleszczające może wystąpić, gdy drewno zawrze się, zakleszczając tym samym przesuwały się łańcuch tnący, co prowadzi do nagłego zatrzymania łańcucha. Zatrzymanie łańcucha powoduje powstanie siły odwrotnej do siły cięcia łańcucha i w efekcie prowadzi do ruchu pilarki w kierunku przeciwnym do kierunku posuwu łańcucha. Pilarka jest wypychana z powrotem w kierunku operatora.

WCIĄgniĘCIE

Wciągnięcie może nastąpić, gdy dolna część prowadnicy z poruszającą się na niej łańcuchem zetknie się z obiektem obcym, powodując nagłe zatrzymanie łańcucha. Nagłe zatrzymanie łańcucha powoduje wciągnięcie pilarki w głąb drewna i może prowadzić do utraty kontroli nad pilarką.

ZMNIEJSZANIE RYZYKA ODBICIA

- Należy pamiętać, że w czasie pracy może wystąpić odbicie. Pamiętając o tym zagrożeniu, można zmniejszyć element zaskoczenia, co znacznie obniża ryzyko wypadku przy pracy.
- Należy uważać, aby obracający się łańcuch nigdy nie stykał się z innymi obiektami na końcówce prowadnicy.
- Miejsce pracy należy oczyścić z przeszkód takich jak inne drzewa, gałęzie, kamienie, płoty, piaki itp. Należy również unikać kontaktu z wszelkimi elementami obcymi, o które łańcuch tnący mógłby uderzyć w czasie przecinania. Podczas przecinania gałęzi nie wolno dopuścić, aby prowadnica zetknęła się z gałęzią lub innymi obiektami w jej pobliżu.
- Łańcuch tnący musi być ostry i odpowiednio naprężony. Luźny lub tępy łańcuch może zwiększyć ryzyko wystąpienia odbicia. W celu naostrzenia i konserwacji łańcucha należy stosować się do zaleceń producenta. Należy regularnie kontrolować naprężenie łańcucha (wyłącznie przy wyłączonym silniku). Należy pamiętać, aby po naprężeniu łańcucha dobrze dokręcić nakrętki prowadnicy.
- Cięcie należy rozpoczynać i prowadzić po uzyskaniu maksymalnych obrotów silnika. Jeśli łańcuch obraca się zbyt wolno, występuje większe prawdopodobieństwo wystąpienia odbicia.
- Stosować plastikowe lub drewniane kliny. Do rozwarzania drewna nigdy nie należy stosować klinów z metalu.
- Za jednym razem ciąć tylko jedną kłodę.
- Należy zachować szczególną ostrożność, wracając do cięcia wcześniej naciętej kłody.
- Cięcia nie należy rozpoczynać końcówką prowadnicy (cięcie wcinaniem).
- Należy uważać na przemieszczające się kłody lub inne siły, które mogą spowodować zawarcie się drewna i zakleszczenie łańcucha.
- Nie skręcać pilarki w trakcie wyciągania prowadnicy z cięcia od dołu podczas przerzynki.
- Stosować specjalnie przeznaczoną dla pilarki prowadnicę redukującą odbicie oraz łańcuch antyodbiciowy.

ZACHOWANIE KONTROLI

- Podczas pracy pilarkę należy mocno trzymać dwoma rękami i nie wypuszczać jej z rąk. Mocny uchwyt pozwala na ograniczenie odbicia i utrzymanie kontroli nad pilarką. Trzymać pilarkę tak, aby palce lewej dłoni obejmowały uchwyt przedni, a kciuk znajdował się pod uchwytem. Prawa ręka powinna całkowicie obejmować uchwyt tylny (niezależnie, czy operator jest praworęczny). Lewe ramię należy wyprostować i usztynnić w stawie łokciowym.
- Położenie lewej dłoni na uchwycie przednim powinno być takie, aby w czasie przerzynki była ona w linii prostej z prawą ręką. Niezależnie od typu cięcia nigdy nie należy zmieniać położenia lewej i prawej ręki.
- Stańc tak, aby masa ciała stabilnie spoczywała na obu nogach.
- Stańc nieznacznie po lewej stronie pilarki, aby ciało nie było w linii prostej z łańcuchem w ruchu.

- Nie należy się nadmiernie wyciągać. Może to doprowadzić do utraty równowagi i kontroli nad pilarką.
- Nie należy ciąć powyżej wysokości ramion. Trudno jest wtedy kontrolować pracę pilarki.

ELEMENTY ZAPOBIEGAJĄCE ODBICIU

⚠ OSTRZEŻENIE! Przedstawiane tu elementy, w które wyposażona jest pilarka, mają na celu ograniczenie ryzyka odbicia, ale nie gwarantują pełnego wyeliminowania tego niebezpieczeństwa. Operator pilarki nie powinien polegać wyłącznie na wbudowanych w nią urządzeniach zabezpieczających. Należy stosować się do wszystkich zaleceń bezpieczeństwa oraz instrukcji dotyczących konserwacji pilarki. Pozwoli to na uniknięcie występowania odbicia oraz innych sił, które mogą prowadzić do obrażeń ciała.

PROWADNICA REDUKUJĄCA ODBICIE

Prowadnica redukująca odbicie jest wyposażona w końcówkę o małym promieniu, która ogranicza wielkość strefy powodującej zagrożenie odbicia na końcówce prowadnicy.

ŁAŃCUCH ANTYODBICIOWY

Łańcuch antyodbiciowy zaprojektowany z wyprofilowanym szablonem do ograniczników wysokości zębów oraz ogniwem ochronnym, które odchylają siłę odbicia i

pozwalają na stopniowe wejście zębów tnących w drewno.

DŹWIGNIA HAMULCA

Dźwignia hamulca, która zapobiega dotknięciu lewą ręką łańcucha w przypadku ześlizgnięcia się dłoni z uchwytu przedniego.

Odstęp oraz ergonomiczne położenie rąk w jednej linii na przednim i tylnym uchwycie umożliwiają utrzymanie równowagi oraz optymalną kontrolę na wypadek odbicia.

HAMULEC PIŁY ŁAŃCUCHOWEJ

Hamulec piły łańcuchowej, który zatrzymuje łańcuch w przypadku odbicia.

UWAGA: Nie sugerujemy, ani użytkownik nie powinien zakładać, że hamulec piły łańcuchowej ochroni go w przypadku odbicia. Nie należy polegać wyłącznie na funkcjach pilarki. Aby skutecznie zapobiegać odbiciom, pilarkę należy używać prawidłowo oraz z zachowaniem zasad bezpieczeństwa.

Naprawę pękniętego łańcucha należy powierzyć autoryzowanemu serwisowi. W przypadku konieczności dokonania naprawy pilarkę należy dostarczyć do miejsca zakupu (jeśli prowadzi on równocześnie serwis) lub do najbliższego autoryzowanego zakładu serwisowego.

MONTAŻ

⚠ OSTRZEŻENIE: Jeśli zakupiona pilarka jest kompletnie zmontowana, należy powtórzyć wszystkie opisane tu kroki, aby upewnić się, że montaż przeprowadzono poprawnie, a wszystkie elementy są odpowiednio zamocowane. Nakładając łańcuch, należy zawsze stosować rękawice ochronne. Łańcuch jest ostry i może spowodować przecięcie nawet, gdy się nie porusza!

ZDEJMOWANIE OSŁONY SPRĘGŁA

UWAGA: Hamulec piły łańcuchowej należy odblokować przed zdjęciem lub założeniem pokrywy sprzęgła na pilarcie. Aby odblokować hamulec piły łańcuchowej, należy pociągnąć dźwignię hamulca jak najdalej w stronę uchwytu przedniego (patrz ilustracja).

1. Sprawdzić, czy hamulec łańcucha nie znajduje się w położeniu odblokowanym pociągając w tym celu zabezpieczenie przed odbiciem (dźwignię hamulca łańcucha) do uchwytu przedniego.

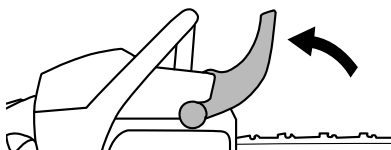

2. Poluzować i całkowicie wyjąć pokrętło prowadnicy, podnosząc dźwignię i obracając ją w kierunku przeciwnym do ruchu wskazówek zegara.

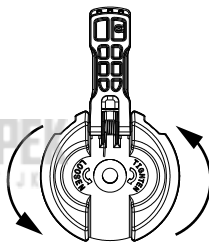

3. Zdjąć osłonę sprzęgła.

UWAGA: Jeśli nie można łatwo zdjąć pokrywy sprzęgła z pilarki, należy upewnić się, że hamulec piły łańcuchowej został odblokowany, pociągając dźwignię hamulca jak najdalej w stronę uchwytu przedniego.

4. Zdjąć plastikową rozpórkę transportową (A) (jeśli występuje).

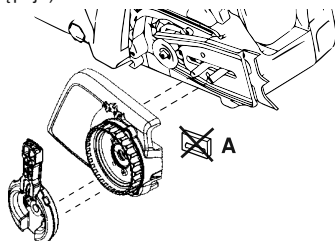

MONTAŻ ODBOJNICY

(jeśli nie jest już zamontowana)

Odbojnica może służyć jako podparcie w czasie cięcia. Zamocować odbojnicę za pomocą dwóch śrub, jak pokazano na ilustracji.

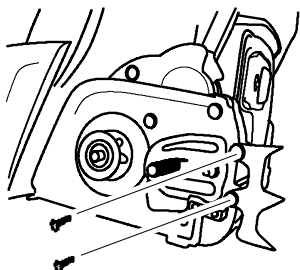

NAPINANIE ŁAŃCUCHA PILARKI

(Dotyczy również pilarek z zamontowanym łańcuchem)

⚠ OSTRZEŻENIE: W przypadku używania pilarki z luźnym łańcuchem może dojść do jego odskoczenia od prowadnicy, co grozi poważnymi obrażeniami użytkownika lub nieodwracalnym uszkodzeniem piły. W przypadku odskoczenia łańcucha od prowadnicy należy sprawdzić wszystkie ogniwa prowadzące pod kątem ewentualnych uszkodzeń. Uszkodzony łańcuch należy niezwłocznie naprawić lub wymienić.

MONTAŻ PROWADNICY

(Jeśli nie jest już zamontowana)

Trzpień regulacyjny i śruby służą do ustawienia napięcia łańcucha. Podczas montażu prowadnicy należy pamiętać, aby trzpień regulacyjny był ustawiony równo z otworem w prowadnicy. Obracając śrubę można przesunąć trzpień regulacyjny w górę i w dół. Lokalizację trzpienia regulacyjnego należy sprawdzić przed zamontowaniem prowadnicy na pilarcę. Patrz rysunek poniżej.

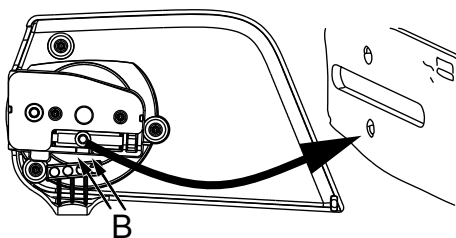

1. Przekręcić pierścień regulujący napięcie, aż trzpień regulacyjny znajdzie się pomiędzy wskaźnikami (B) na osłonie sprzęgła. Dzięki temu trzpień regulacyjny jest ustawiony prawie we właściwej pozycji.
2. Wsunąć prowadnicę z łańcuchem na śruby prowadnicy, aż zetknie się z bębniem zębatym sprzęgła. Żęby tnące muszą być skierowane w kierunku obrotów.

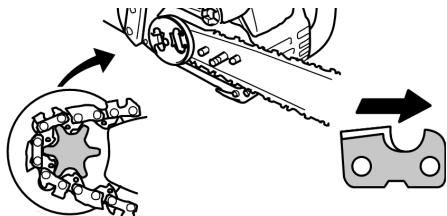

3. Sprawdzić, czy ogniwa prowadzące łańcucha są ułożone prawidłowo na zębatce napędowej i w rowku prowadnicy.
4. Zamontować osłonę sprzęgła i wprowadzić trzpień regulacyjny do wycięcia w prowadnicy.
5. Pokrętko prowadnicy należy dokręcać wyłącznie ręką. Pokrętko prowadnicy należy dokręcić dopiero po naprężeniu łańcucha.

Naprężenie łańcucha jest bardzo ważne. W trakcie użytkowania łańcucha rozciągają się. Jest to szczególnie widoczne w czasie pierwszych kilku operacji cięcia. Przed każdym uruchomieniem pilarki łańcuchowej należy sprawdzić napięcie łańcucha.

Sprawdzać często napięcie nowozamontowanego łańcucha, aż do czasu, gdy będzie on dotarty.

Właściwie napięty łańcuch zapewnia dobrą wydajność skrawania i posiada długą żywotność.

KONTROLA NAPRĘŻENIA

Przy pomocy śrubokrętu wykonać jeden obrót łańcucha na prowadnicy. Jeśli łańcuch nie obraca się, jest zbyt mocno naprężony. Jeśli łańcuch zwisa pod prowadnicą, oznacza to, że jest zbyt luźny.

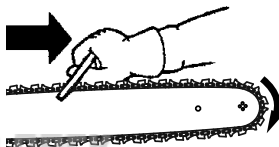

UWAGA: Łańcuch jest prawidłowo naprężony, gdy jego ciężar nie powoduje zwisu pod prowadnicą (gdy pilarka znajduje się w pozycji pionowej), ale nadal porusza się on swobodnie wokół prowadnicy.

REGULACJA NAPRĘŻENIA

1. Podnieść dźwignię na pokrętkę prowadnicy i wykonać 1 obrót w kierunku przeciwnym do ruchu wskazówek zegara, aby poluzować osłonę sprzęgła.

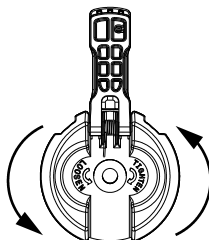

UWAGA: Regulując napięcie łańcucha, sprawdzić, czy pokrętko prowadnicy jest dokręcone jedynie ręcznie. Próba regulacji napięcia łańcucha przy dokręconym pokrętkle może spowodować uszkodzenie urządzenia.

2. Przekręcić pierścień regulujący napięcie w prawo, aż łańcuch mocno wejdzie w dolną szynę prowadnicy.

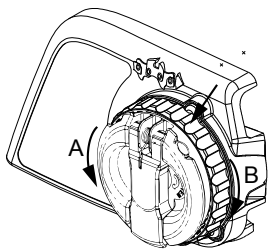

B = w prawo (dokręcanie)

3. Przywrócić dźwignię na pokrętle prowadnicy do początkowego położenia.

⚠ OSTRZEŻENIE: Nieprzywrócenie dźwigni na pokrętle prowadnicy do początkowego położenia może spowodować poważne obrażenia lub uszkodzenia pilarki.

A = w lewo (poluzowanie)

OBCHODZENIE SIĘ Z PALIWEM

TANKOWANIE

⚠ OSTRZEŻENIE: Korek zbiornika paliwa należy odkręcać powoli.

WAŻNE: Urządzenie jest przystosowane do pracy na benzynie bezołowiowej o minimalnej liczbie oktanowej 90 (RON) z domieszką etanolu maksymalnie do 10% objętości (E-10). Przed przystąpieniem do pracy paliwo należy wymieszać z wysokiej jakości syntetycznym olejem silnikowym do silników dwusuwowych chłodzonych powietrzem (w proporcjach 50:1).

NIE WOLNO STOSOWAĆ oleju do silników samochodowych ani oleju do silników łodzi. Użycie takiego oleju spowoduje uszkodzenie silnika. Podczas mieszania należy zastosować się do instrukcji znajdujących się na zbiorniku paliwa. Po dodaniu oleju do paliwa należy wstrząsnąć kanistrem, aby zapewnić odpowiednie wymieszanie mieszanki. Przed tankowaniem należy zawsze zapoznać się z zaleceniami bezpieczeństwa dotyczącymi paliwa. Aby zapewnić świeżość paliwa, należy kupować benzynę w ilości, która zostanie zużyta w ciągu 30 dni.

OSTROŻNIE: Nigdy nie stosować czystej benzyny (bez dodania oleju). Spowoduje to trwałe uszkodzenie silnika i unieważnienie ograniczonej gwarancji. Nie należy używać innych paliw, np. paliw z domieszką etanolu powyżej 10% objętości (E-15, E-85) ani żadnych paliw z domieszką metanolu. Korzystanie z tych paliw może spowodować znaczne problemy z wydajnością i trwałością silnika.

Benzyna, w litrach	Olej do silników dwusuwowych, w litrach
5	0,10
10	0,20
15	0,30
20	0,40

SMAROWANIE PROWADNICY I ŁAŃCUCHA

Prowadnica i łańcuch wymagają ciągłego smarowania. Za smarowanie odpowiada automatyczny system smarowania, który funkcjonuje prawidłowo, jeśli zbiornik oleju jest pełny. Brak oleju szybko prowadzi do zniszczenia prowadnicy i łańcucha.

Zbyt mała ilość oleju spowoduje przegrzanie pilarki, co będzie się objawiać w postaci dymu wydobywającego się z łańcucha lub przebarwienia prowadnicy. W bardzo niskiej temperaturze olej gęstnieje, dlatego wymagane jest wówczas rozcieńczenie oleju prowadnicy i łańcucha niewielką ilością (od 5 do 10%) oleju napędowego #1 lub nafty. Olej prowadnicy i łańcucha musi spływać swobodnie, aby układ olejowy mógł go pompować w celu zapewnienia odpowiedniego smarowania.

Olej prowadnicy i łańcucha chroni urządzenie przed nadmiernym zużyciem spowodowanym przez tarcie i wysoką temperaturę. Jeśli olej prowadnicy i łańcucha jest niedostępny, należy użyć dobrej jakości oleju SAE 30.

- Do smarowania prowadnicy i łańcucha nie wolno używać oleju odpadowego.
- Przed zdjęciem korka zbiornika oleju należy zawsze wyłączyć silnik.

URUCHAMIANIE I WYŁĄCZANIE

KONTROLA PRZED PRACĄ

Przed każdym skorzystaniem z urządzenia wykonać następujące kroki:

- Sprawdzić poziom mieszanki paliwowej
- Sprawdzić smarowanie prowadnicy
- Sprawdzić ostrość łańcucha

UWAGA: Ostrzenie łańcucha jest złożonym zadaniem wymagającym zastosowania odpowiednich narzędzi. Zaleca się, aby łańcuch oddać do ostrzenia profesjonalnemu warsztatowi ostrzarskiemu.

- Sprawdzić napięcie łańcucha
- Sprawdzić i wyczyścić prowadnicę
- Sprawdzić, czy nie ma uszkodzonych części

- Sprawdzić, czy nie ma poluzowanych korków
- Sprawdzić, czy nie ma poluzowanych elementów mocujących
- Sprawdzić, czy nie ma poluzowanych części
- Sprawdzić, czy nie ma wycieków paliwa lub oleju

UWAGA: Pojawienie się pod pilarką niewielkiej ilości oleju po zatrzymaniu silnika jest zjawiskiem normalnym. Nie należy mylić tego z wyciekami ze zbiornika oleju.

POZYCJA ROZRUCHOWA

1. Położyć pilarkę na płaskiej powierzchni. Nie wolno dotykać ziemi osprzętem tnącym. Sprawdzić, czy łańcuch może się swobodnie przesuwac i czy nie dotyka żadnych obiektów.

2. Zablokować hamulec piły łańcuchowej popychając do przodu dźwignię hamulca.
3. Umieścić lewą rękę na uchwycie sterowniczym, a prawą na linie zapłonowej. Umieścić prawą stopę w uchwycie tylnym w celu stabilizacji piłarki.
4. Postępować zgodnie z instrukcjami dotyczącymi rozruchu.



KEES VAN DER SPEK
TUINMACHINES ★ STOLWIJK

ROZRUCH ZIMNEGO SILNIKA

Postępować według niniejszych instrukcji, aby uruchomić pilarkę. Na pilarkę znajduje się naklejka z przypomnieniem podobna do tej przedstawionej poniżej:



Przed uruchomieniem upewnić się, że hamulec piły łańcuchowej jest zablokowany.

Nacisnąć gruszkę pompki zastrzykowej (pompki paliwa) 10 razy. Jeżeli paliwo nie jest widoczne, nacisnąć gruszkę pompki zastrzykowej (pompki paliwa) kolejne 10 razy.

Uwaga: Jeżeli temperatura na zewnątrz jest wyższa niż 4°C (40°F), nacisnąć gruszkę pompki zastrzykowej (pompki paliwa) 15 razy.

Odblokować, a następnie przesunąć niebieską dźwignię rozruchową do górnej pozycji (START).

Prawą ręką pociągnąć energicznie linkę zapłonową, aż urządzenie uruchomi się lub maksymalnie 6 razy.

Uwaga: Jeżeli maszyna nie uruchomi się po 6 pociągnięciach, powtórzycie procedurę rozruchu zimnego silnika.

WAŻNE: Pociągając za linkę zapłonową, należy zachować ostrożność, aby jej nie urwać. Nie puszczać linki, aby sama się zwinęła. Trzymając uchwyt rozrusznika, pozwolić, aby linka powoli się zwinęła.

Po uruchomieniu silnika odczekać 30 sekund.

Przed przejściem do pełnego ssania pociągnąć dźwignię hamulca w kierunku przedniego uchwytu. Hamulec piły łańcuchowej jest teraz odblokowany.

Ścisnąć dźwignię ssania przez 10 sekund, a następnie zwolnić manetkę gazu, aby ustawić wolne obroty. Pilarka jest gotowa do użycia.

OSTRZEŻENIE: Łańcuch nie może się poruszać, gdy silnik pracuje na biegu jałowym. Jeśli łańcuch przesuwa się, gdy pilarka pracuje na biegu jałowym, należy zastosować się do zaleceń podanych w rozdziale **KONSERWACJA** dotyczącym regulacji gaźnika.

OSTRZEŻENIE: Nie dotykaj tłumika. Gorący tłumik może spowodować poważne oparzenia.

OSTRZEŻENIE: Nie wolno próbować uruchomić pilarki, trzymając ją w powietrzu lub „odrzucając” ją od siebie. Grozi to utratą kontroli nad pilarką oraz poważnymi obrażeniami operatora.

URUCHAMIANIE SILNIKA CIEPŁEGO



Przed uruchomieniem upewnić się, że hamulec piły łańcuchowej jest zablokowany.

Nacisnąć gruszkę pompki zastrzykowej (pompki paliwa) 10 razy. $<4^{\circ}\text{C}=15\text{X}$

Przesunąć niebieską dźwignię rozruchową do górnej pozycji (START).

Przesunąć niebieską dźwignię rozruchową do dolnej pozycji (RUN).

Prawą ręką pociągnąć energicznie linkę zapłonową, aż urządzenie uruchomi się lub maksymalnie 6 razy.

Przed przejściem do pełnego ssania pociągnąć dźwignię hamulca w kierunku przedniego uchwytu. Hamulec piły łańcuchowej jest teraz odblokowany.

Ścisnąć dźwignię ssania przez 10 sekund, a następnie zwolnić manetkę gazu, aby ustawić wolne obroty. Pilarka jest gotowa do użycia.

TRUDNY ROZRUCH (lub uruchamianie zalanego silnika)

UWAGA: Jeśli produkt się nie uruchamia, paliwo może być zbyt gorące.

UWAGA: Zawsze stosować nowe paliwo i skraćć czas pracy podczas cieplej pogody.

1. Umieścić produkt w chłodnym miejscu z dala od bezpośredniego światła słonecznego.
2. Pozostawić produkt do ostygnięcia przynajmniej na 20 minut.
3. Naciskać pompkę paliwową przez 10-15 sekund.
4. Postępować zgodnie z procedurą uruchamiania zimnego silnika.

ZATRZYMYWANIE

Aby zatrzymać silnik, popchnąć w dół przełącznik STOP.

OSTRZEŻENIE! W celu uniknięcia przypadkowego uruchomienia fajka świecy zapłonowej musi być zawsze zdjęta ze świecy zapłonowej, gdy urządzenie jest pozostawione bez nadzoru.

HAMULEC PIŁY ŁAŃCUCHOWEJ

⚠ OSTRZEŻENIE: Nadmierne zużyta taśma hamulca może się zerwać w momencie uruchomienia hamulca piły łańcuchowej. Jeśli taśma hamulca jest uszkodzona, hamulec nie zatrzyma łańcucha. Hamulec łańcucha należy wymienić w autoryzowanym punkcie serwisowym, jeśli dowolna jego część jest zużyta do grubości poniżej niż 0,5 mm (0,02 cala). Naprawę pękniętego łańcucha należy powierzyć autoryzowanemu serwisowi.

W przypadku konieczności dokonania naprawy pilarkę należy dostarczyć do miejsca zakupu (jeśli prowadzi on równocześnie serwis) lub do najbliższego autoryzowanego zakładu serwisowego.

Pilarka jest wyposażona w hamulec piły łańcuchowej. Hamulec zatrzymuje łańcuch w przypadku odbicia.

Inercyjny hamulec piły łańcuchowej zostaje zablokowany, gdy dźwignia hamulca zostanie popchnięta do przodu ręcznie lub automatycznie (przez nagły ruch).

Gdy hamulec jest zablokowany, można go odblokować, pociągając dźwignię hamulca z powrotem maksymalnie w kierunku uchwytu przedniego.

W czasie cięcia hamulec łańcucha musi być odblokowany.

KONTROLA FUNKCJI HAMOWANIA

UWAGA: Hamulec łańcucha należy kontrolować kilka razy dziennie. W czasie wykonywania kontroli silnik musi być w ruchu.

Kontrola działania hamulca jest jedyną czynnością, w czasie której pilarka może być położona na podłożu z pracującym silnikiem.

Położyć pilarkę na stabilnym podłożu. Prawą ręką chwycić uchwyt tylny, a lewą ręką – uchwyt przedni. Aby w pełni otworzyć przepustnicę, nacisnąć do końca spust przepustnicy. Uruchomić hamulec łańcucha, uderzając lewym nadgarstkiem osłonej ręki bez puszczenia uchwytu przedniego. Łańcuch powinien zatrzymać się natychmiast.

SPRAWDZANIE STEROWANIA FUNKCJĄ AKTYWACJI BEZWŁADNOŚCI

⚠ OSTRZEŻENIE! Podczas wykonywania niżej opisanej procedury silnik musi być wyłączony

1. Prawą ręką chwycić uchwyt tylny, a lewą ręką – uchwyt przedni.
2. Trzymać pilarkę ok. 40–45 cm (16–18") nad pniem lub inną drewnianą powierzchnią.
3. Puścić przedni uchwyt i pozwolić, aby końcówka prowadnicy pod wpływem masy pilarki opadła na pniak. Hamulec powinien uruchomić się w momencie, gdy końcówka prowadnicy uderzy w pniak.

TECHNIKA PRACY

ĆWICZENIE CIĘCIA

Przed przystąpieniem do cięcia należy techniką opisaną poniżej spróbować przeciąć kilka mniejszych kłód, aby „wyczuć” pracę pilarki.

- Przed rozpoczęciem cięcia nacisnąć spust przepustnicy i poczekać, aż silnik wejdzie na pełne obroty.
- Rozpocząć piłowanie, trzymając pilarkę tuż przy ciętym drewnie.
- W czasie cięcia silnik powinien cały czas pracować na pełnych obrotach.
- Pozwolić, aby łańcuch tnący przecinał drewno z naturalną prędkością. Dopuszczalny jest tylko niewielki docisk prowadnicy pilarki do pnia. Cięcie z użyciem siły może spowodować uszkodzenie prowadnicy, łańcucha lub silnika.
- Po zakończeniu cięcia zwolnić spust przepustnicy i pozwolić pilarkę wrócić na obroty biegu jałowego. Pozostawienie pilarki na wysokich obrotach bez cięcia drewna może spowodować niepotrzebne zużycie łańcucha, prowadnicy i silnika. Odradza się korzystania z silnika na pełnym gazie przez dłużej niż 30 sekund.
- Nie dociskać pilarki przy końcu cięcia, aby uniknąć utraty panowania nad pilarką.
- Przed odłożeniem pilarki wyłączyć silnik.

ŚCINANIE DRZEW PLANOWANIE

⚠ OSTRZEŻENIE! Należy uważać na złamane lub suche gałęzie, które mogą spaść podczas cięcia, powodując poważne obrażenia. Nie ścinać drzew w pobliżu budynków lub przewodów elektrycznych, jeśli nie można określić kierunku upadku drzewa, a także nie prowadzić wycinki nocą, w przypadku ograniczonej widzialności, złej pogody (deszczu, śniegu, silnego wiatru itp.). Jeśli drzewo zetknie się z jakąkolwiek instalacją użyteczności publicznej, należy natychmiast powiadomić o tym odpowiednie służby.

Oczyścić obszar pracy. Wokół drzewa musi być wolne miejsce, aby operator miał stabilne oparcie pod nogami.

Operator pilarki musi znajdować się po stronie wznoszącej się w górę, ponieważ drzewo może przetoczyć się lub ześliznąć po upadku.

Należy sprawdzić warunki naturalne, które mogą spowodować upadek drzewa w określonym kierunku.

Warunki naturalne, które mogą spowodować upadek drzewa w określonym kierunku to:

- Kierunek i prędkość wiatru.
- Kierunek nachylenia drzewa. Nachylenie drzewa może być trudne do ustalenia ze względu na nierówności lub pochyłość terenu. W celu ustalenia kierunku nachylenia drzewa należy posłużyć się ciężarkiem pionu lub poziomą.
- Skupienie większej ilości ciężkich gałęzi po jednej stronie drzewa.
- Otaczające drzewa i przeszkody.

Należy zwracać uwagę na zgnile i zmuszające fragmenty drzewa. Jeśli pień jest zmuszany, może się złamać i przygnieść operatora. Należy uważać na złamane lub suche gałęzie, które mogą spaść na operatora podczas cięcia.

Należy sprawdzić, czy w miejscu pracy jest wystarczająco dużo miejsca do obalenia drzewa. Odstęp od najbliższej osoby lub obiektu powinien wynosić co najmniej 2,5 x długość ścinanego drzewa. Hałas pracy silnika może zagłuszyć sygnał ostrzegawczy.

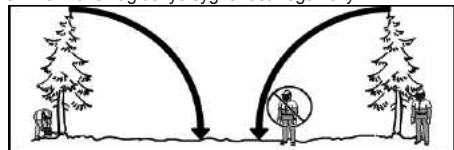

W miejscach, w których drzewo będzie nacinane należy usunąć brud, kamienie, luźną korę, gwoździe, kłamy i fragmenty drutu.

Zaplanować wolną ścieżkę oddalania skierowaną do tyłu i ukośnie względem linii upadku drzewa. Na poniższym

Należy dokładnie zaplanować cięcia.

schemacie przedstawiono obszar zagrożenia (1),
ścieżkę oddalania (2) i kierunek obalania (3).

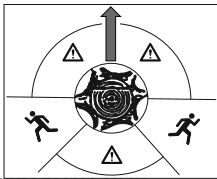

UŻYWANIE METODY NA KLIN

W celu obalania dużych drzewa stosuje się metodę na klin. Klinowe nacięcie jest wykonywane po tej stronie, w którą drzewo ma zostać obalone. Po wykonaniu rzażu ścinającego po drugiej stronie drzewa, drzewo będzie miało tendencję do upadku w kierunku wyznaczonym przez podcięty klin.

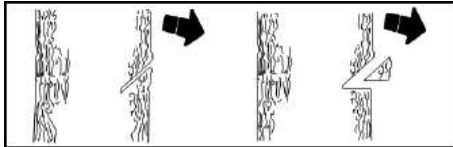

UWAGA: Jeśli drzewo ma duże korzenie przyporowe, należy je usunąć przed wycięciem klina. W przypadku używania pilarki do usuwania korzeni przyporowych należy unikać kontaktu łańcucha z podłożem, ponieważ może to spowodować jego stępienie.

W pierwszej kolejności naciąć górną część klina. Ciąć na głębokość 1/3 średnicy drzewa. Następnie wykonać cięcie dolne klina. Po wykonaniu nacięć jak wyżej, wybić wycięty klin.

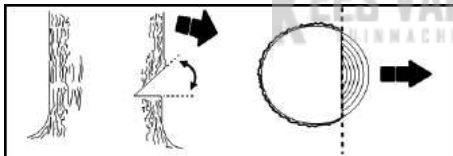

Po usunięciu drewna z obszaru klina, po drugiej stronie klina wykonać rząz ścinający. Rząz ścinający należy wykonać około 5 cm (2 cale) powyżej środka klina. Pozwala to na zachowanie wystarczającej ilości drewna dla uformowania zawiasy pomiędzy rzązem ścinającym a klinem. Zawiasa pozwala uniknąć obalania się drzewa w niepożądanym kierunku.

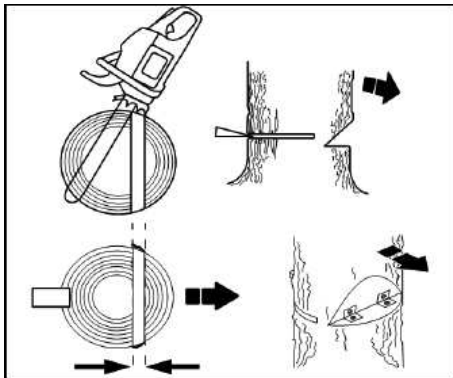

UWAGA: Przed wykonaniem pełnego rzażu ścinającego, w celu pełnej kontroli kierunku obalania, można wykorzystać kliny. Aby uniknąć odbicia i uszkodzenia łańcucha należy zastosować kliny drewniane lub plastikowe (nigdy nie należy stosować klinów ze stali lub żelaza).

Należy zwracać baczna uwagę na oznaki obalania się drzewa, takie jak odgłosy pęknięcia, poszerzenie się rzażu ścinającego lub ruch górnych gałęzi drzewa.

W momencie gdy drzewo zaczyna się obalać, należy wyłączyć pilarkę, odłożyć ją na bok oraz szybko wycofać się wcześniej zaplanowaną ścieżką oddalania.

ZABRANIA się ścinania częściowo przewróconych drzew. Drzewa takie mogą być słabo podparte. Gdy drzewo nie zostało całkowicie obalone, należy odłożyć pilarkę oraz przewrócić drzewo za pomocą kołowrotu z liną stalową, wciągnika lub ciągnika.

CIECIE OBALONEGO DRZEWA (PRZERZYŃKA)

Terminem przerzynki określa się przycinanie obalonego drzewa na kłody o określonej długości.

⚠ OSTRZEŻENIE! Nie należy stać na docinanych kłodach. W każdym momencie może dojść do utraty stabilności i kontroli nad pilarką. Nie należy stać poniżej przycinanej kłody.

WAŻNE INFORMACJE:

- Należy ciąć tylko jedną kłodę na raz.
- Pęknięte drzewo należy ciąć bardzo ostrożnie; ostre drzazgi drzewne mogą zranić operatora.
- Do cięcia mniejszych kłód należy używać koźłów. Nigdy nie należy pozwalać innym osobom na przytrzymywanie kłody w czasie cięcia. Również samemu nie wolno przytrzymywać ciętej kłody nogą lub stopą.
- Nie prowadzić wycinki na obszarach, na których występują porzucane kłody, konary i korzenie, np. we wiatrolomach. Kłody do cięcia należy odciągnąć w wolne miejsce (w pierwszej kolejności należy ciąć kłody najbardziej tarasujące przejście).
- Upewnij się, czy łańcuch nie uderzy o podłoże lub inny przedmiot w czasie lub po cięciu.

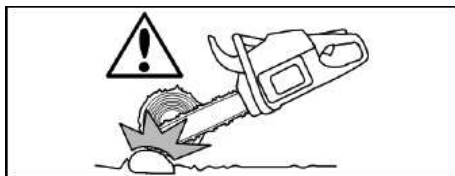

⚠ OSTRZEŻENIE! Jeśli pilarka zakleszczy się lub zawiesi na kłodzie, nie należy jej wyciągać na siłę. Można to doprowadzić do utraty kontroli nad pilarką, a w konsekwencji do wypadku lub uszkodzenia pilarki. Należy wyłączyć pilarkę i wbić drewniany lub plastikowy klin, aby rozprześć drzewno i wyciągnąć prowadnicę pilarki. Ponownie uruchomić pilarkę i ostrożnie dokończyć cięcie. Aby uniknąć odbicia i uszkodzenia łańcucha, nie należy używać metalowych klinów. Nie należy uruchamiać zakleszczanej w drzewie pilarki.



TYPY CIĘĆ PODCZAS PRZERZYNKI

Cięcie od góry należy rozpocząć od górnej strony kłody, przykładając do niej dolną część pilarki. Podczas cięcia od góry należy pilarkę naciskać lekko w dół.

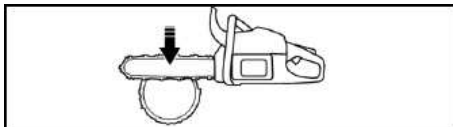

Cięcie od dołu należy rozpocząć od dolnej strony kłody, przykładając do niej górną część pilarki. Podczas cięcia od dołu należy pilarkę podnosić nieco ku górze. Pilarkę należy mocno trzymać i nie tracić nad nią kontroli. Prowadnica będzie wypychana w kierunku operatora.

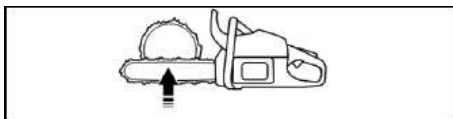

⚠ OSTRZEŻENIE! Podczas wykonywania cięcia od dołu nigdy nie wolno przewracać pilarki do góry nogami. W tej pozycji nie da się kontrolować pilarki.

Należy zawsze wykonywać pierwsze cięcie po ściskanej stronie kłody. Strona ściskana kłody jest to strona, na której skupiona jest masa kłody.

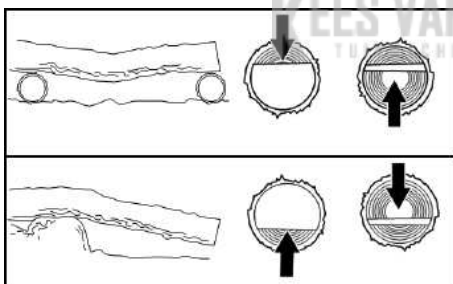

PRZERZYNKA BEZ PODPARCIA

1. Wykonać cięcie od góry na głębokość 1/3 kłody.
2. Przewrócić kłodę na drugą stronę i dokończyć, wykonując drugie cięcie od góry.

UWAGA: Zwracać uwagę na stronę ściskaną kłody, aby uniknąć zakleszczenia pilarki.

PRZERZYNKA Z WYKORZYSTANIEM KŁODY LUB KOZŁA

1. Wykonać pierwsze cięcie po ściskanej stronie kłody. Pierwsze cięcie powinno mieć głębokość 1/3 średnicy kłody.
2. Dokończyć, wykonując drugie cięcie.

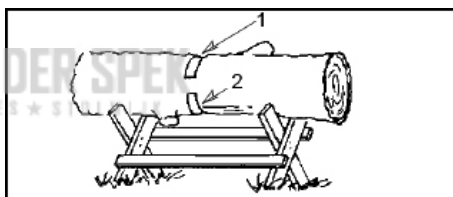
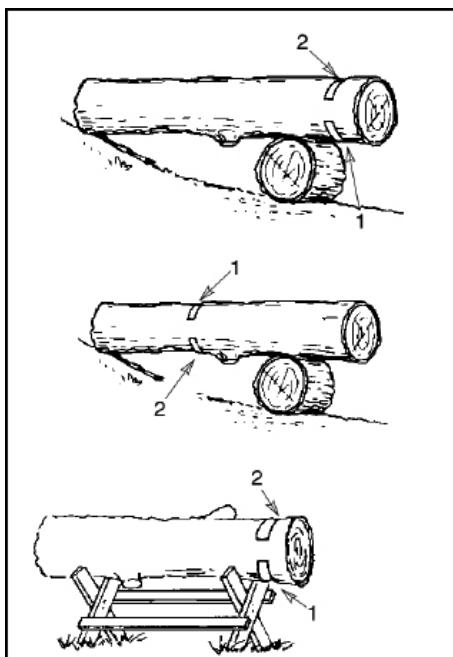

OKRZESYWANIE I PRZYCINANIE

⚠ OSTRZEŻENIE! Należy pamiętać o ryzyku występowania odbić i podejmować odpowiednie środki ostrożności. Podczas okrzyszowania lub przycinania należy uważać, aby łańcuch na końcówce prowadnicy nie stykał się z innymi gałęziami ani innymi obiektami. Może to prowadzić do poważnych obrażeń.

⚠ OSTRZEŻENIE! W celu okrzyszowania lub przycinania nigdy nie wolno wchodzić na drzewo. Nie należy stać na drabinie, platformie, kłodzie lub w innej pozycji, która może doprowadzić do utraty równowagi lub kontroli nad pilarką.

WAŻNE INFORMACJE

- Należy pracować powoli, trzymając pilarkę pewnie w obu rękach. Stać na stabilnym podłożu i zachowywać równowagę.
- Należy uważać na zagięte gałęzie. Zagięte gałęzie to delikatne gałązki, które mogą złapać łańcuch i odbić w kierunku operatora lub spowodować utratę równowagi operatora. Szczególną uwagę należy zachować podczas cięcia małych lub delikatnych gałęzi.
- Należy uważać na odskok gałęzi. Należy uważać na gałęzie, które są zagięte lub naprężone. Uważać, aby nie doznać obrażeń w wyniku uderzenia przez gałąź lub pilarkę w momencie rozprężenia się włókien drzewnych.
- Obszar roboczy powinien być czysty. Aby uniknąć potknięcia, należy regularnie sprzątać obcięte gałęzie.

OKRZESYWANIE

Drzewo należy okrzesać po jego obaleniu. Tylko wtedy okrzesywanie może być wykonywane bezpiecznie i właściwie.

Większe gałęzie należy pozostawić pod obalonym drzewem tak, aby stanowiły naturalną podpórkę drzewa podczas pracy.

Rozpocząć od podstawy obalonego drzewa i przesuwać się w kierunku czubka, odcinając kolejno wszystkie gałęzie. Małe gałęzie obcinać jednym cięciem.

Trzymać pilarkę, aby pień obalonego drzewa znajdował się pomiędzy operatorem a łańcuchem tnącym. Ciąć po stronie drzewa przeciwnej do obcinanej gałęzi.

Większe gałęzie podtrzymujące należy ciąć, stosując techniki opisane w części PRZERZYNIKA BEZ PODPARCIA.

Do obcięcia małych i wolno zwisających gałęzi należy zawsze stosować technikę cięcia od góry. Cięcie od dołu może spowodować zakleszczenie łańcucha pilarki.

PRZYCINANIE

⚠ OSTRZEŻENIE! Przcinywanie należy ograniczyć do gałęzi znajdujących się maksymalnie na wysokości ramion. Nie należy przycinać gałęzi znajdujących się powyżej ramion operatora. O wykonaniu przycięcia takich gałęzi należy zwrócić się do zawodowego pilara.

- Pierwsze cięcie należy wykonać od dołu na głębokość 1/3 średnicy gałęzi.
- Drugie cięcie należy wykonać przez całą grubość gałęzi.
- Wykonać trzecie cięcie od góry, pozostawiając kolnierz o grubości od 2,5 do 5 centymetrów (od 1 do 2 cali) od pnia drzewa.

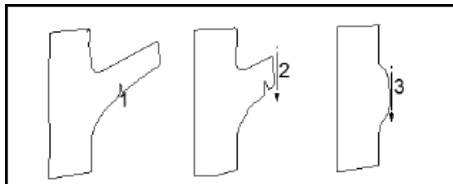

KONSERWACJA

⚠ OSTRZEŻENIE: Przed przystąpieniem do serwisowania urządzenia należy odłączyć świecę zapłonową (nie dotyczy regulacji gaźnika).

Zalecamy, aby wszelkie czynności serwisowe i regulacje, które nie zostały opisane w niniejszej instrukcji, wykonywać w autoryzowanym lub głównym punkcie serwisowym.

ZALECENIA OGÓLNE

Gwarancja nie obejmuje części, które zostały uszkodzone w wyniku nieprawidłowego użytkowania lub zaniedbania operatora. Aby w pełni korzystać z praw gwarancyjnych, operator zobowiązany jest wykonywać konserwację zgodnie z instrukcją obsługi. Okresowo konieczne będzie dokonywanie różnych regulacji, aby utrzymać pilarkę we właściwym stanie technicznym.

WAŻNE: Urządzenie należy naprawiać w autoryzowanym punkcie serwisowym (nie dotyczy to czynności konserwacyjnych, które wymieniono w niniejszej instrukcji).

Gwarancja nie obejmuje żadnych napraw wykonywanych poza autoryzowanym punktem serwisowym. Obowiązkiem użytkownika jest przeprowadzanie ogólnych czynności konserwacyjnych.

HARMONOGRAM KONSERWACJI

Przed każdym użyciem

- Sprawdzić poziom mieszanki paliwowej
- Sprawdzić smarowanie przewodnicy
- Sprawdzić napięcie łańcucha
- Sprawdzić ostrość łańcucha
- Sprawdzić, czy nie ma uszkodzonych części
- Sprawdzić, czy nie ma poluzowanych korków
- Sprawdzić, czy nie ma poluzowanych elementów mocujących
- Sprawdzić, czy nie ma poluzowanych części

Co 5 godzin pracy*

- Sprawdzić i wyczyścić filtr powietrza
- Sprawdzić i wyczyścić hamulec piły łańcuchowej
- Sprawdzić i wyczyścić prowadnicę

Co 25 godzin pracy*

- Sprawdzić i wyczyścić iskrochron oraz tłumik

Co rok

- Wymienić świecę zapłonową
- Wymienić filtr paliwa
- Wymienić filtr powietrza

*Każda godzina pracy to około 2 napełnienia zbiornika paliwa.

PROCEDURY KONSERWACJI SPRAWDZIĆ, CZY NIE MA USZKODZONYCH LUB ZUŻYTYCH CZĘŚCI

W celu wymiany uszkodzonych lub zużytych części skontaktować się z autoryzowanym punktem serwisowym.

UWAGA: Pojawienie się pod pilarką niewielkiej ilości oleju po zatrzymaniu silnika jest zjawiskiem normalnym. Nie należy mylić tego z wyciekami ze zbiornika oleju.

- Przełącznik WŁ./STOP – sprawdzić, czy przełącznik WŁ./STOP działa prawidłowo – w tym celu popchnąć przełącznik w dół. Sprawdzić, czy spowoduje to wyłączenie silnika; następnie ponownie uruchomić silnik i kontynuować pracę.
- Zbiornik paliwa – nie używać pilarki w przypadku zauważenia nieszczelności lub uszkodzeń zbiornika paliwa.
- Zbiornik oleju – nie używać pilarki w przypadku zauważenia nieszczelności lub uszkodzeń zbiornika oleju.

SPRAWDZIĆ, CZY NIE MA POLUZOWANYCH CZĘŚCI

- Nakrętki przewodnicy

- Łańcuch
- Tłumik
- Osłona cylindra
- Filtr powietrza
- Wkręty uchwyty
- Mocowanie zapobiegające wibracjom
- Obudowa rozrusznika
- Dźwignia hamulca

KONTROLA POZIOMY MIESZANKI PALIWOWEJ

Patrz TANKOWANIE w rozdziale OBSŁUGA.

SMAROWANIE

Patrz OLEJ DO PROWADNIC I ŁAŃCUCHÓW w rozdziale OBSŁUGA.

KONTROLA CZYSTOŚCI URZĄDZENIA I OZNACZEŃ

Po każdym użyciu, skontrolować, czy w urządzeniu nie ma poluzowanych lub uszkodzonych części.

Oczyszczyć urządzenie oraz oznaczenia wilgotną szmatką z delikatnym detergentem. Wytrzeć suchą ściereczką.

KONTROLA HAMLCA PIŁY ŁAŃCUCHOWEJ

Patrz HAMULEC PIŁY ŁAŃCUCHOWEJ w rozdziale OBSŁUGA.

CZYSZCZENIE FILTRA POWIETRZA

⚠ OSTRZEŻENIE: Aby uniknąć ryzyka powstania pożaru lub powstania szkodliwych oparów, nie wolno czyścić filtra powietrza benzyną ani innymi palnymi rozpuszczalnikami.

Zabrudzony filtr powietrza skraca czas eksploatacji i zmniejsza wydajność silnika oraz zwiększa zużycie paliwa i ilość szkodliwych spalin. Filtr powietrza należy czyścić zawsze co 10 tankowań paliwa lub co 5 godzin pracy, w zależności od tego, które z tych zdarzeń nastąpi wcześniej. Podczas pracy w warunkach dużego zapylenia filtr należy czyścić częściej. Używanego filtra powietrza nie można całkowicie wyczyścić. Zaleca się wymianę filtra powietrza na nowy co 50 godzin pracy lub raz w roku, w zależności od tego, które z tych zdarzeń nastąpi wcześniej.

1. Poluzować trzy śruby (A) na pokrywie cylindra (B).
2. Zdjąć osłonę cylindra.
3. Zdjąć pokrywę filtra powietrza (C), a następnie wyjąć filtr powietrza (D).
4. Wyczyścić filtr powietrza przy użyciu gorącej wody z mydłem. Splukać czystą, zimną wodą. Przed ponownym zamontowaniem pozostawić filtr w miejscu przewiewnym do całkowitego wyschnięcia.
5. Ponownie zamontować filtr powietrza oraz pokrywę filtra powietrza.
6. Ponownie zamontować pokrywę cylindra oraz trzy śruby. Dokręcić momentem 1,5–2 Nm (13–18 in-lb).

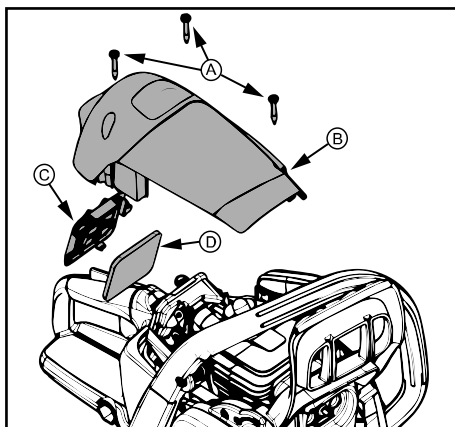

KONTROLA TŁUMIKA I ISKROCHRONU

W czasie eksploatacji urządzenia, na tłumiku i iskrochronie gromadzą się osady węgla, które należy usuwać w celu uniknięcia ryzyka pożaru lub pogorszenia sprawności silnika.

Wymienić iskrochron w przypadku stwierdzenia uszkodzeń.

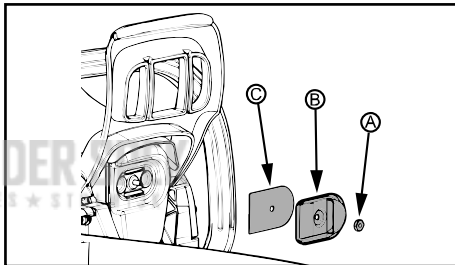

CZYSZCZENIE ISKROCHRONU

1. Poluzować i zdjąć nakrętkę (A) z osłony wylotu układu wydechowego (B).
2. Wymontować osłonę wylotu układu wydechowego.
3. Wymontować siatkę iskrochronu (C). Ostrożnie obchodzić się z siatką, aby jej nie uszkodzić.
4. Delikatnie wyczyścić siatkę iskrochronu przy użyciu szczotki drucianej. Wymienić siatkę w przypadku stwierdzenia uszkodzeń.
5. Wymienić wszystkie uszkodzone lub popękane części tłumika.
6. Ponownie zamontować siatkę iskrochronu, osłonę wylotu układu wydechowego i nakrętkę. Dokręcić nakrętkę momentem 2,8–4 Nm (25–35 in-lb).

WYMIANA ŚWIECY ZAPŁONOWEJ

Świecę zapłonową należy wymieniać co rok. Zapewnia to łatwy i optymalny rozruch silnika. Czas zapłonu nie podlega regulacji

1. Poluzować trzy śruby (A) na pokrywie cylindra (B).
2. Zdjąć osłonę cylindra.
3. Zdjąć kapturek świecy zapłonowej (C).
4. Wykręcić świecę zapłonową (D) z cylindra i pozbyć się jej.
5. Zamontować nową świecę zapłonową i dokręcić ją kluczem nasadowym 19 mm (3/4") momentem 20–34 Nm (15–25 ft-lb). Szczelina iskrowa powinna wynosić 0,5 mm (0,02").
6. Nałożyć kapturek świecy zapłonowej.

7. Zamontować pokrywę cylindra i trzy śruby.
Dokręcić momentem 1,5-2 N (13-18 in-lb).

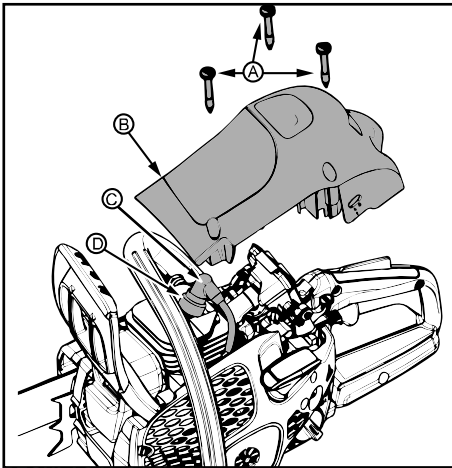

REGULACJA GAŹNIKA

⚠ OSTRZEŻENIE: W czasie tej procedury łańcuch zazwyczaj się przesuwają. Dlatego też należy używać sprzętu ochronnego oraz stosować się do zaleceń bezpieczeństwa. Gdy silnik pracuje w trybie jałowym łańcuch nie powinien się poruszać.

Wskazania do regulacji obrotów biegu jałowego

Gaźnik został optymalnie wyregulowany fabrycznie. Regulacja gaźnika może być wymagana, jeśli zostanie zauważony jeden z poniższych symptomów:

- Łańcuch porusza się na biegu jałowym. Patrz procedura REGULACJI opisana w rozdziale

PRĘDKOŚĆ NA BIEGU JAŁOWYM „T”.

- Piła nie pracuje na biegu jałowym. Patrz procedura REGULACJI opisana w rozdziale PRĘDKOŚĆ NA BIEGU JAŁOWYM „T”.

Regulacja prędkości na biegu jałowym „T”

Zacząć, aż silnik przejdzie do prędkości jałowej. Jeśli łańcuch się przesuwają, bieg jałowy jest zbyt szybki. Jeśli silnik gaśnie, bieg jałowy jest zbyt wolny.

Wyregulować prędkość tak, aby silnik pracował bez jednoczesnego posuwu łańcucha (praca jałowa zbyt szybka) lub bez dławienia się silnika (praca jałowa zbyt wolna).

Śruba regulacji prędkości jałowej znajduje się w miejscu nad pompką rozruchową (pompką paliwową) i jest oznaczona symbolem „T”

Przekręcić śrubę regulacji prędkości jałowej „T” w kierunku zgodnym z ruchem wskazówek zegara aby zwiększyć obroty silnika

Przekręcić śrubę regulacji prędkości jałowej „T” w kierunku przeciwnym do ruchu wskazówek zegara aby zwiększyć obroty silnika

UKŁAD CHŁODZENIA

W celu uzyskania możliwie najniższej temperatury pracy maszyna wyposażona jest w układ chłodzenia.

W skład układu chłodzenia wchodzi:

- Wlot powietrza umieszczony w obudowie rozrusznika
- Podkładka wodąca
- Skrzydełka wentylatora
- Żeberka chłodzące cylindra
- Osłona cylindra (doprowadza zimne powietrze do cylindra)

Elementy układu chłodzenia należy czyścić szczerotką po każdym użyciu piły lub częściej, gdy piła jest używana w trudnych warunkach pracy. Zanieczyszczony lub zatkaany układ chłodzenia powoduje przegrzanie silnika maszyny, w konsekwencji czego następuje uszkodzenie cylindra i tłoka.

OSTRZENIE ŁAŃCUCHA PILARKI

Przecinarka

Tnąca część łańcucha pilarki to ogniwo tnące, które składa się z zęba tnącego (A) i ogranicznika głębokości (B).

Różnica wysokości ogniwa tnącego i ogranicznika określa głębokość cięcia (C).

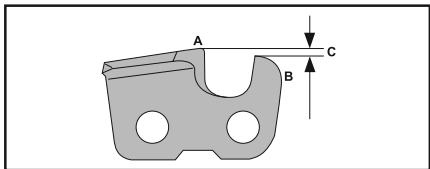

Podczas ostrzenia zęba tnącego należy zwracać uwagę na cztery wymiary.

- Kąt zaostrenia.

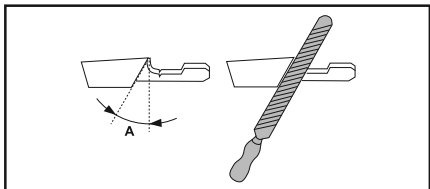

- Kąt ostrza.

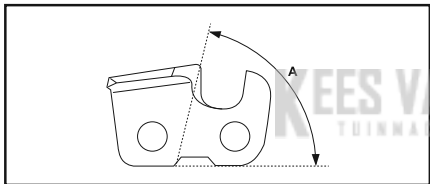

- Kąt pozycji pilnika (kąt czołowy).

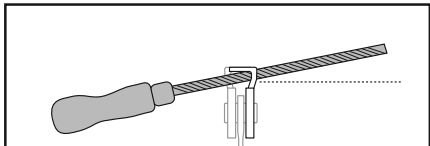

- Średnica pilnika okrągłego

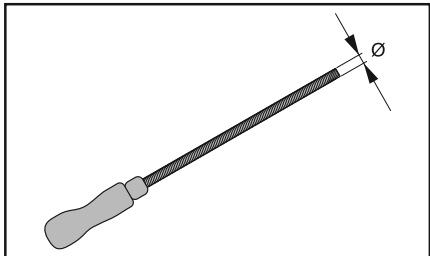

Ostrzenie zębów tnących

Użyć pilnika okrągłego i prowadnika pilnika, aby naostrzyć ząb tnący. Patrz DANE TECHNICZNE w niniejszej instrukcji, aby uzyskać informacje na temat zalecanych wymiarów pilnika i szablonu dla łańcucha zamontowanego w danym produkcie.

1. Dopilnować, aby łańcuch został prawidłowo naprężony. W razie niewystarczającego napięcia łańcucha powstają odchylenia boczne utrudniające jego prawidłowe naostrzenie.
2. Naostrzyć najpierw wszystkie zęby po jednej stronie. Naostrzyć zęby tnące od strony wewnętrznej i nie naciskać na pilnik przy ruchu powrotnym.
3. Obrócić maszynę i naostrzyć zęby po drugiej stronie.
4. Zęby należy ostrzyć tak, aby miały jednakową długość. Długość zębów tnących poniżej 4 mm (5/32") świadczy o zużyciu łańcucha i konieczności jego wymiany.

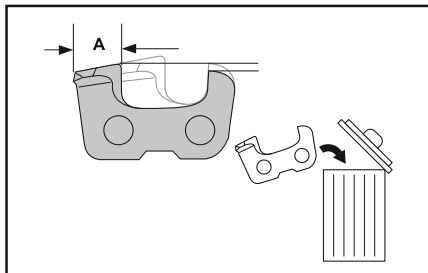

Regulacja ustawienia szablonu do ograniczników głębokości

Naostrzyć zęby tnące przed ustaleniem szczeliny łańcucha. Wskutek ostrzenia zęba tnącego (A) zmniejsza się szczelina łańcucha (C). Aby łańcuch mógł zachować maksymalną zdolność cięcia, konieczne jest obniżenie ogranicznika głębokości (B) do zalecanego poziomu. Patrz DANE TECHNICZNE w niniejszej instrukcji, aby znaleźć prawidłowe ustawienie ogranicznika zagłębienia dla konkretnego łańcucha.

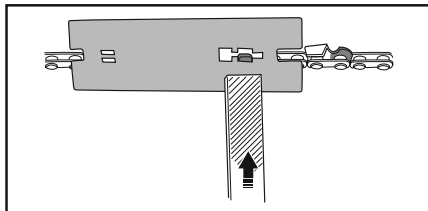
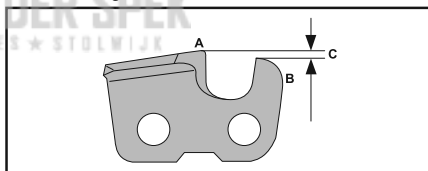

UWAGA: Wychodzimy przy tym z założenia, że zęby tnące nie zostały na długość spilowane więcej niż potrzeba.

Aby wyregulować ogranicznik głębokości, należy użyć płaskiego pilnika i szablonu do ograniczników głębokości.

1. Umieścić szablon nad łańcuchem. Szczegółowe informacje dotyczące stosowania szablonu znajdują się na opakowaniu.
2. Spiluj nadmiar wystającej części ogranicznika za pomocą pilnika płaskiego. Szczelina łańcucha jest prawidłowa, gdy podczas wykonywania ruchów pilnikiem w szablonie nie występuje opór.

PROWADNICA

Objawy wskazujące na konieczność przeprowadzenia konserwacji prowadnicy:

- Pilarka tnie po jednej stronie lub pod kątem.
- Pilarka wymaga wpychania w cięte drewno.
- Niewystarczające smarowane olejem prowadnicy/łańcucha.

Stan prowadnicy należy sprawdzać podczas każdego ostrzenia łańcucha. Zużyta prowadnica powoduje uszkodzenie łańcucha i utrudnia cięcie.

Po każdym użyciu, należy przestawić przełącznik WŁ./STOP w dół, aby zatrzymać silnik, a następnie usunąć trociny z prowadnicy i otworu koła zębatego.

Konserwacja prowadnicy:

1. Poluzować i zdjąć nakrętki prowadnicy oraz pokrywę sprzęgła. Zdjąć prowadnicę i łańcuch z pilarki.
2. Wyczyścić otwory olejowe (A) i rowek prowadnicy (B).

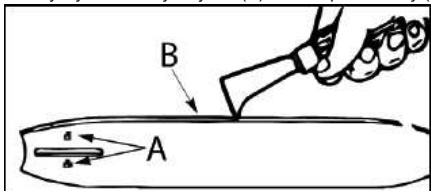

3. Tworzenie się zadziorów na szynach prowadnicy jest normalnym efektem zużycia tego elementu. Zadziory należy usunąć za pomocą pilnika płaskiego.
4. Jeśli górna szyna jest nierówna, należy wyszlifować ją pilnikiem tak, aby przywrócić pierwotny profil krawędziom i bokom szyny.

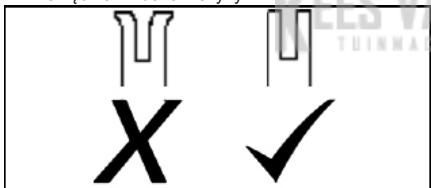

Prowadnicę należy wymienić, jeśli rowek prowadnicy jest zużyty, prowadnica jest wygięta lub pęknięta, a także gdy szyny nadmiernie się rozgrzewają lub tworzy się na nich za dużo zadziorów. Jeśli konieczna jest wymiana, należy użyć wyłącznie prowadnicy podanej w liście części zamiennych do pilarki lub na tabliczce znajdującej się na pilarce.

ROZWIĄZYWANIE PROBLEMÓW

ROZWIĄZYWANIE PROBLEMÓW

⚠ OSTRZEŻENIE: Przed przystąpieniem do czynności naprawczych należy zawsze odłączyć świecę zapłonową (za wyjątkiem tych czynności, które muszą być wykonywane, gdy urządzenie jest w ruchu).

PROBLEM	PRZYCZYNA	SPOSÓB POSTĘPOWANIA
Nie da się uruchomić silnika lub silnik pracuje tylko przez kilka sekund po uruchomieniu.	<ol style="list-style-type: none"> 1. Zalany silnik. 2. Pusty zbiornik paliwa. 3. Świeca zapłonowa nie wytwarza iskry. 4. Paliwo nie dociera do gaźnika. 	<ol style="list-style-type: none"> 1. Patrz „Trudny rozruch” w rozdziale URUCHAMIANIE I WYŁĄCZANIE. 2. Napełnić zbiornik paliwa odpowiednią mieszanką paliwową. 3. Zamontować nową świecę zapłonową. 4. Sprawdzić filtr paliwa i wymienić go, jeśli jest zanieczyszczony. Sprawdzić, czy przewód paliwowy nie jest zagięty lub pęknięty. W razie potrzeby naprawić go lub wymienić.
Silnik nie pracuje prawidłowo na biegu jałowym.	<ol style="list-style-type: none"> 1. Wymagana regulacja obrotów biegu jałowego. 2. Wymagana regulacja gaźnika. 	<ol style="list-style-type: none"> 1. Patrz „Regulacja gaźnika” w rozdziale KONSERWACJA. 2. Skontaktować się z autoryzowanym punktem serwisowym.
Silnik nie zwiększa obrotów, ma małą moc lub gaśnie przy większym obciążeniu.	<ol style="list-style-type: none"> 1. Zabrudzony filtr powietrza. 2. Zanieczyszczona świeca zapłonowa. 3. Hamulec pily łańcuchowej zaciągnięty. 4. Wymagana regulacja gaźnika. 	<ol style="list-style-type: none"> 1. Wyczyścić lub wymienić filtr powietrza. 2. Wyczyścić lub wymienić świecę. 3. Odblokować hamulec pily łańcuchowej. 4. Skontaktować się z autoryzowanym punktem serwisowym.
Nadmierna ilość dymu z silnika.	<ol style="list-style-type: none"> 1. Zbyt dużo oleju w mieszance paliwowej. 	<ol style="list-style-type: none"> 1. Opróżnić zbiornik paliwa i napełnić go prawidłową mieszanką paliwową.
Łańcuch porusza się na biegu jałowym.	<ol style="list-style-type: none"> 1. Wymagana regulacja obrotów biegu jałowego. 2. Sprzęgło wymaga naprawy. 	<ol style="list-style-type: none"> 1. Patrz „Regulacja gaźnika” w rozdziale KONSERWACJA. 2. Skontaktować się z autoryzowanym punktem serwisowym.

PRZECHOWYWANIE

Po każdym użyciu należy wykonać następujące czynności:

- Przed transportem pilarki lub odłożeniem jej w miejsce przechowywania należy wyłączyć silnik i zacczekać, aż ostygnie, a następnie odpowiednio zabezpieczyć pilarkę.
- Przechowywać pilarkę w dobrze wentylowanym miejscu, gdzie nie istnieje ryzyko kontaktu oparów paliwa z iskrami lub płomieniem z podgrzewaczy wody, silników elektrycznych, przełączników, pieców itp.
- Przechowywać pilarkę z założonymi wszystkim osłonami i umieścić ją tak, aby ostre przedmioty nie mogły spowodować przypadkowych obrażeń.
- Pilarkę należy przechowywać w miejscu niedostępnym dla dzieci.

PRZECHOWYWANIE SEZONOWE

Przygotować pilarkę do przechowywania na koniec sezonu lub jeśli nie przewiduje się jej używania przez 30 dni i dłużej.

Jeśli pilarka ma być przechowywana przez dłuższy czas:

- Dokładnie wyczyścić pilarkę przed przechowywaniem.
- Urządzenie należy przechowywać w miejscu czystym i suchym.
- Lekko naoliwić zewnętrzne powierzchnie metalowe i prowadnicę.
- Pokryć warstwą oleju całą powierzchnię łańcucha i owinać go w sztywny papier lub tkaninę.

SYSTEM PALIWOVY

W celu ograniczenia się nalotów w czasie przechowywania dopuszcza się stosowanie substancji stabilizujących do paliwa. Stabilizator należy dolać do paliwa w zbiorniku lub do kanistra.

Stosować się do poleceń na pojemniku środka stabilizującego. Po dodaniu stabilizatora uruchomić silnik na co najmniej 5 minut.

SILNIK

- Wykręcić świecę zapłonową i przez otwór na świecę dolać 1 łyżeczkę oleju do silników 2-suwowych. Powoli pociągać za linkę rozrusznika 8 do 10 razy, aby równomiernie rozprowadzić olej.
- Wkręcić nową świecę zapłonową (zalecanej marki oraz odpowiednią do zakresu temperatur roboczych).
- Wyczyścić filtr powietrza.
- Sprawdzić, czy nie poluzowały się śruby i nakrętki. Wymienić wszystkie uszkodzone, pęknięte lub zużyte części.
- W każdym nowym sezonie należy użyć nowego paliwa, pamiętając o przygotowaniu odpowiedniej mieszanki z olejem.

INNE ZALECENIA

- Benzyny nie należy przechowywać dłużej niż jeden sezon.
- Jeśli kanister rdzewieje, należy go wymienić.

DANE TECHNICZNE

DANE TECHNICZNE

CS42 STE (SASA242MC)

Silnik

Pojemność skokowa, cm ³	42
Skok tłoka, mm	32
Obroty na biegu jałowym, obr./min	2800-3200
Moc, kW	1,5/9000

Układ zapłonowy

Świeca zapłonowa	Husqvarna HQT-1 •
Odstęp między elektrodami, w mm	0,5

Układ zasilania/smarowania

Pojemność zbiornika paliwa, cm ³	300
Wydajność pompy olejowej przy 9000 obr./min, ml/min	4-8
Pojemność zbiornika oleju, cm ³	200
Typ pompy olejowej	Automatyczne

Waga

Pilarka bez prowadnicy, łańcucha i z opróżnionymi zbiornikami	4,9 kg (10,8 lb)
---	------------------

Emisja hałasu (patrz uwaga 1)

Zmierzony poziom mocy akustycznej, dB(A)	109
Poziom głośności, gwarantowana moc akustyczna, L _{WA} dB(A) — Europa	115

Poziomy głośności (patrz uwaga 2)

Równoważny poziom ciśnienia akustycznego przy uchu operatora, dB(A)	98,7
---	------

Równoważne poziomy wibracji a hveq (patrz uwaga 3)

Uchwyt przedni, m/s ²	5,22
Uchwyt tylny, m/s ²	6,24

Łańcuch/prowadnica

Standardowa długość prowadnicy	14" (35 cm), 16" (40 cm) 18" (45 cm)
Zalecana długość prowadnicy	14" (35 cm), 16" (40 cm) 18" (45 cm)
Użyteczna długość cięcia	13,4" (34 cm), 15,4" (39 cm) 17,4" (44 cm)
Podziałka	3/8" (9,52 mm)
Grubość ogniw prowadzących	1,3 mm (0,05 cala)
Typ zębaki napędowej/liczba zębów	Spur/7
Prędkość łańcucha przy maks. mocy, m/s	20

Uwaga 1: Emisję hałasu do otoczenia zmierzono jako moc akustyczną (L_{WA}), zgodnie z dyrektywą WE 2000/14/WE.

Uwaga 2: Równoważny poziom ciśnienia akustycznego, zgodny z normą ISO 22868, obliczany jest jako całkowita, czasowo wyważona energia dla różnych poziomów dźwięku w różnych warunkach pracy. Typowe rozproszenie statystyczne dla równoważnego poziomu ciśnienia akustycznego to odchylenie standardowe w wysokości 1 dB(A).

















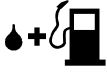



Uwaga 3: Równoważny poziom wibracji, zgodny z normą ISO 22867, obliczany jest jako całkowita, czasowo wyważona energia całkowita dla poziomów drgań w różnych warunkach pracy. Odnotowane dane dotyczące równoważnego poziomu wibracji wykazują typowe rozproszenie statystyczne (odchylenie standardowe) w wysokości 1 m/s².

KOMBINACJE PROWADNICY I ŁAŃCUCHA

Poniższe osprzęty tnące zostały zatwierdzone dla modeli opisanych w niniejszej instrukcji.

Prowadnica				Łańcuch	
Długość	Podziałka	Grubość ogniw prowadzącego	Maks. ilość zębów na zębatce	Typ	Ogniw prowadzące (liczba)
35 cm (14")	3/8"	1,3 mm (0,05 in)	9T	UC83G/H37/91PX	52
40 cm (16")	3/8"	1,3 mm (0,05 in)	9T	UC83G/H37/91PX	56
45 cm (18")	3/8"	1,3 mm (0,05 in)	9T	UC83G/H37/91PX	62

SYMBOLY

<p>Stroj může být nebezpečný! Zanedbání údržby nebo nesprávné použití může způsobit vážné zranění.</p>		<p>Tento výrobek vyhovuje platným směrnícím EU.</p>	
<p>Prostudujte si důkladně tento návod k používání a nepoužívejte stroj, pokud mu zcela nerozumíte.</p>		<p>Tento výrobek vyhovuje platným směrnícím EAC.</p>	
<p>Vždy používejte:</p> <ul style="list-style-type: none"> ochranu očí, například větrané brýle nebo obličejový štít s ochranou proti zamřžování schválenou bezpečnostní přilbu ochranu sluchu (například špunty do uší nebo sluchátka) 		<p>Tento výrobek vyhovuje australským předpisům ohledně elektromagnetické kompatibility (EMC).</p>	
<p>Nikdy nedržte motorovou pilu při práci jen v jedné ruce.</p>		<p>Používejte směs bezolovnatého benzínu a oleje pro dvoudobé motory v poměru 50:1 (2 %).</p>	
<p>Při práci je nutné držet motorovou pilu oběma rukama.</p>		<p>Poměr benzínu a oleje 50:1.</p>	<p>50:1</p>
<p>Nedovolte, aby se hrot lišty dostal do kontaktu s jinými předměty.</p>		<p>Nepoužívejte palivovou směs E15 ani E85.</p>	
<p>Naměřená maximální hodnota zpětného vrhu.</p>		<p>Plnění oleje na mazání řetězu.</p>	
<p>Vážená hladina akustického tlaku (A) v 7,5 metrech (25 stopách) podle australské nařízení o regulaci hluku NSW „Protection of the Environment Operations (Noise Control) Regulation 2008“. Tyto údaje jsou uvedeny na štítku.</p>		<p>Motor se uvede do klidu vypnutím zapalování pomocí spínače zastavení.</p>	
<p>Emise hluku do okolí dle direktivy Evropského společenství. Tyto údaje jsou uvedeny v části TECHNICKÉ ÚDAJE a na štítku.</p>		<p>Palivová pumpička.</p>	
		<p>Odblokování brzdy řetězu.</p>	
		<p>Zablokování brzdy řetězu.</p>	
		<p>Brzda řetězu:</p> <ul style="list-style-type: none"> • nezablokovaná (vlevo) • zablokovaná (vpravo) 	
		<p>Směr otáčení řetězu.</p>	

PŘEHLED STROJE

PŘED POUŽITÍM MOTOROVÉ PILY SI PŘEČTĚTE TENTO NÁVOD A BEZPEČNOSTNÍ POKYNY. Porovnejte ilustrace s vaší jednotkou, abyste se seznámili s umístěním různých ovládacích a seřizovacích prvků. Ušchovejte tento návod pro budoucí použití.

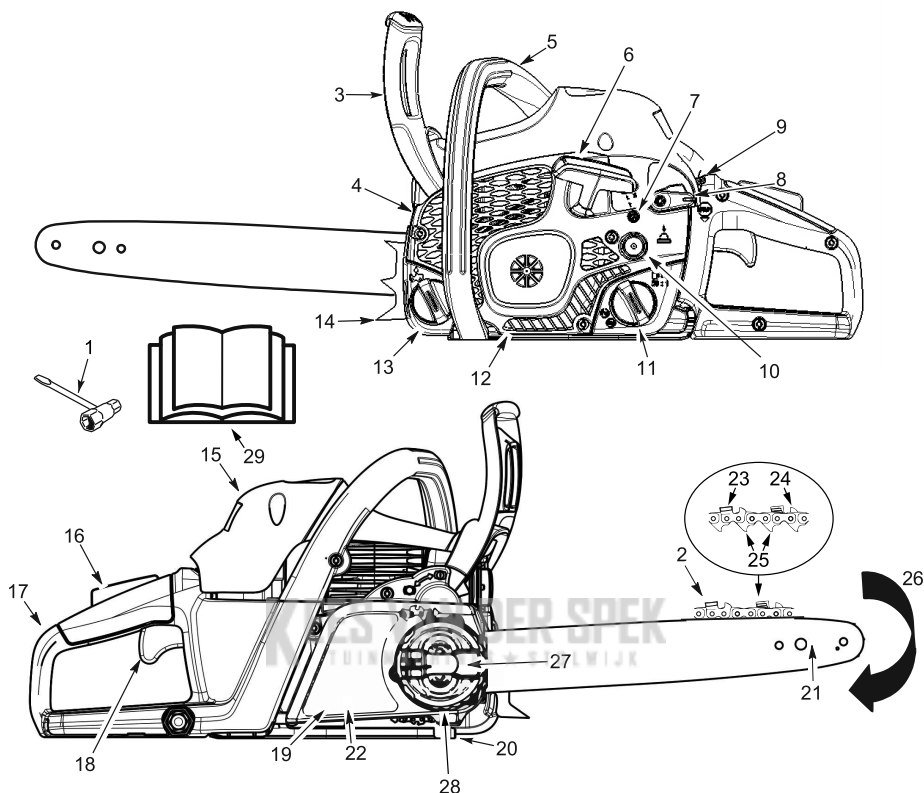

UPOZORNĚNÍ: Vzhled vašeho produktu se může lišit od zobrazené ukázky.

1. Kombinovaný nástroj	11. Víčko palivové nádrže	20. Zachycovač řetězu
2. Řetěz	12. Kryt startéru	21. Vodicí lišta
3. Chránič levé ruky	13. Plnicí uzávěr oleje na mazání řetězu a lišty	22. Brzda řetězu
4. Tlumič výfuku	14. Ozubený doraz	23. Řezací zuby
5. Přední rukojeť	15. Kryt válce	24. Omezovací zub
6. Startovací šňůra	16. Aretace plynu	25. Vodicí články
7. Šroub volnoběžných otáček	17. Zadní rukojeť	26. Směr pohybu řetězu
8. Spouštěcí páčka	18. Páčka plynu	27. Upevňovací knoflík vodicí lišty
9. Vypínač On/Stop	19. Kryt spojky	28. Kroužek napínače řetězu
10. Pomocná palivová pumpička		29. K použití

BEZPEČNOST

⚠ VAROVÁNÍ! Vždy odpojte kabel zapalovací svíčky a kabel položte tam, kde nemůže dojít ke kontaktu se zapalovací svíčkou, aby nemohlo dojít k náhodnému spuštění při nastavování, přepravení, seřizování nebo opravách s výjimkou seřizování karburátoru.

Máte-li nějaký problém, který by se mohl namáhavou prací zhoršit, poraďte se před použitím motorové pily se svým lékařem.

- Pečlivě si práci s motorovou pilou naplánujte. Řezat začněte teprve tehdy, když máte volný pracovní prostor, pevný a vyvážený postoj a při kácení stromů zajištění únikovou cestu.

ÚVOD

Motorová pila je vysokorychlostní nástroj na řezání dřeva. Při jejím používání je nutné dodržovat speciální bezpečnostní opatření ke snížení rizika úrazu.

Nedodržování veškerých bezpečnostních pravidel a opatření může vést k vážnému zranění.

Nastanou-li situace, které nejsou popsány v této příručce, postupujte opatrně a správně situaci vyhodnoťte. Potřebujete-li pomoc, obraťte se na autorizovaný servis nebo kontaktujte oddělení zákaznické podpory.

PLÁNOVÁNÍ PRÁCE

- Ještě než jednotku začnete používat, přečtěte si pečlivě návod k použití, abyste měli jistotu, že jste beze zbytku porozuměli všem upozorněním a bezpečnostním zásadám a že jste schopni je dodržovat.
- Dbejte na to, aby pilu používaly pouze dospělé osoby, které si přečetly a pochopily bezpečnostní zásady, upozornění a provozní pokyny v tomto návodu a budou je dodržovat.
- Používejte ochranné vybavení. Vždy noste boty se špičkou vyztuženou ocelí a protiskluzovými podrážkami; přiléhavé oblečení; ochranné návleky na kalhoty; odolné neklouzavé rukavice; ochranné nezamířující se brýle s větráním nebo obličejovou masku; homologovanou bezpečnostní přilbu a ochranu sluchu (sluchátka nebo klapky na uši). Dlouhodobí uživatelé by si měli pravidelně nechávat zkontrolovat sluch, protože ho zvuk motoru může poškodit. Vlasy si svažte nad rameny.



- Žádnou částí těla se při běžícím motoru nedotýkejte řetězu.
- Děti, přihlízející osoby a zvířata musí být ve vzdálenosti 10 m (30 stop) od pracovní oblasti. Při spuštění nebo řezání s motorovou pilou nesmí být v blízkosti jiné osoby ani zvířata.
- S motorovou pilou nepracujte, ani s ním nemanipulujte, jste-li unavení, nemocní, rozrušení nebo pod vlivem alkoholu, drog či léků. Při práci musíte být v dobrém fyzickém i duševním stavu a ostražití. Práce s motorovou pilou je namáhavá.

POUŽÍVÁNÍ MOTOROVÉ PILY

- Motorovou pilu neobsluhujte jednou rukou. Při ovládní pouze jednou rukou může dojít k těžkému poranění obsluhy, pomocníků i přihlízejících osob, v některých případech i všech najednou. Motorovou pilu je nutné při práci držet oběma rukama.
- Motorovou pilu používejte pouze v době větraném venkovním prostorem.
- Pilu nepoužívejte na žebříku nebo na stromě.

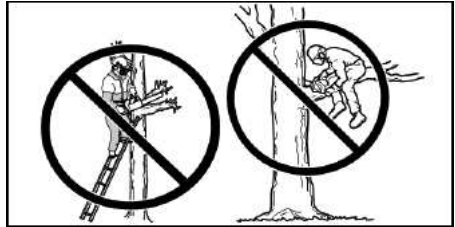

- Při spuštění motoru zkontrolujte, zda se řetěz nedotýká nějakého předmětu. Nikdy se nepokoušejte spustit pilu, jestliže je vodící lišta v řezu.
- Netlačte na pilu na konci řezu. Tlak může způsobit ztrátu kontroly nad strojem po dokončení řezu.
- Před položením pily vypněte motor.
- Nepoužívejte motorovou pilu, pokud je poškozená, špatně seřízená nebo není kompletně a bezpečně sestavená. Pokud jsou vodící lišta, řetěz, chránič ruky nebo brzda řetězu prasklé, vadné nebo jinak nefunkční, okamžitě je vyměňte.
- U osob, které jsou náchylné k poruchám krevního oběhu nebo abnormálním otokům, může dlouhodobá práce s ručními stroji na benzínový pohon poškozovat vibracemi cévy nebo nervy prstů, rukou a kloubů. Poškození cév se v důsledku delší práce za studeného počasí projevuje i u jinak zdravých lidí. Projeví-li se příznaky necitlivosti, bolesti, slabosti, změny barvy nebo struktury pokožky, nebo ztráty citu v prstech, rukou nebo kloubech, přerušte práci se strojem a vyhledejte lékařskou pomoc. Protivibrační systém nezaručuje, že tyto potíže nenastanou. TI, kdo s motorovým nářadím pracují trvale a pravidelně, musí pečlivě sledovat svůj fyzický stav i stav stroje.
- Při vypnutém motoru noste motorovou pilu s výfukem směřujícím směrem od vašeho těla a vodící lištou a řetězem směřujícím dozadu, nejlépe v krytu.



ÚDRŽBA MOTOROVÉ PILY

- Nechte si provést servis motorové pily v kvalifikovaném servisu (s výjimkou položek uvedených v části Údržba v tomto návodu). Například v případě použití nesprávného nářadí při demontáži nebo přidržení setrvačnicku během servisu spojky může dojít k jeho strukturálnímu poškození, které může způsobit jeho prasknutí.
- Zkontrolujte, zda se řetěz pily zastaví, když uvolníte páčku plynu. Informace o úpravě naleznete v části věnované seřízení karburátoru v kapitole ÚDRŽBA.
- Nikdy pilu žádným způsobem neupravujte.
- Rukojeti udržujte suché, čisté a beze stop oleje nebo palivové směsi.
- Uzávěry paliva a oleje, šrouby i spojovací díly musí být dobře utažené.
- Používejte pouze originální příslušenství a náhradní díly podle doporučení.
- V určitých oblastech je zákonem nařízeno používat motory s vnitřním spalováním spolu se sítkem lapače jisker. Pokud motorovou pilu provozujete v místech, kde platí takovéto předpisy, jste právně odpovědní za udržování provozního stavu těchto dílů. Nevyhovění uvedeným požadavkům znamená porušení zákona. Informace o údržbě sítka lapače jisker naleznete v kapitole ÚDRŽBA.

MANIPULACE S PALIVEM

- Při manipulaci s palivem nebo s pilou nekuřte.
- V prostoru, kde se míchá nebo nalévá palivo, eliminujte všechny zdroje jisker a ohně. V těchto místech není dovoleno kouřit, používat otevřený oheň či provádět práce, při kterých se vytváří jiskry. Před doplněním paliva nechte motor vychladnout.
- Vždy mějte po ruce hasicí vybavení pro případ, že byste je potřebovali.
- Palivo míchejte a doplňujte venku na holé zemi. Skladujte ho ve studeném, suchém a dobře větraném místě. Na palivo používejte vždy označený kanistr určený na pohonné hmoty. Před nastartováním pily otevřete místa potřísněná palivem.
- Před spuštěním motoru se od místa doplňování paliva vzdalte alespoň 3 m (10 stop).
- Motor vypněte a pilu nechte vychladnout v místě, kde nehrozí zapálení, tedy ne na suchých listech, slámě, papíru apod. Palivový uzávěr opatrně sejměte a do pily nalijte palivo.
- Jednotku a palivo skladujte v místech, kde se výpary paliva nemohou dostat do styku s jiskřením nebo otevřeným ohněm z bojlerů, elektrických motorů nebo spinačů, kotlů apod.

VYSVĚTLENÍ ZPĚTNÉHO VRHU

⚠ VAROVÁNÍ! Vyhnete se zpětnému vrhu, který může mít za následek vážné poranění. Zpětný vrh je náhlý pohyb vodící lišty dozadu, nahoru nebo dopředu, ke kterému může dojít, když se řetěz pily v blízkosti horního konce vodící lišty dostane do styku s nějakým předmětem jako kmenem nebo větví, nebo když se řezané dřevo sevře a v řezu motorovou pilu zablokuje. Náraz na cizí předmět v dřevu může mít za následek i ztrátu kontroly nad motorovou pilou.

ROTAČNÍ ZPĚTNÝ VRH

Rotační zpětný vrh vzniká, když se běžící řetěz dostane do styku s nějakým předmětem na horním konci vodící lišty. Tímto nárazem se řetěz může zaryt do předmětu a na okamžik se zastavit. Výsledkem je blesková reakce v opačném směru, kdy se lišta vymrští nahoru a dozadu směrem k uživateli.

ZPĚTNÝ VRH PŘÍSKŘÍPNUTÍM

Ke zpětnému vrhu přiskřipnutím může dojít, když se řezané dřevo sevře a přiskřipne pohybující se řetěz pily v řezu podél vrchní strany vodící lišty a řetěz pily se náhle zastaví. Náhlé zastavení řetězu má za následek obrácení směru tahu a pila se pak pohybuje ve směru proti otočení řetězu. Pila je prudce vržena zpět směrem k uživateli.

PRÍTAŽENÍ

Přitažení vzniká, když se běžící řetěz dostane do styku s nějakým předmětem v řezu u spodní části vodící lišty a řetěz se náhle zastaví. Náhlé zastavení vymrští pilu vpřed a pryč od uživatele, který nad ní tak může lehce ztratit kontrolu.

SNÍŽENÍ RIZIKA ZPĚTNÉHO VRHU

- Naučte se rozpoznávat, kdy může ke zpětnému vrhu dojít. Pochopíte-li, jak může dojít ke zpětnému vrhu, můžete snížit pravděpodobnost překvapení, které přispívá k úrazům.
- Nikdy nedovoďte, aby se běžící řetěz dotkl špičkou vodící lišty nějakého předmětu.
- Udržujte pracovní prostor bez překážek, jako jsou další stromy, větve, kameny, ploty, pařezy apod. Eliminujte jakékoli překážky, do kterých by mohl při řezání řetěz pily narazit. Při řezání větve zajištěte, aby vodící lišta nepřišla do styku s větví ani dalšími předměty okolo ní.
- Udržujte řetěz pily ostrý a správně napnutý. Uvolněný nebo tupý řetěz může zvýšit riziko zpětného vrhu. Při ostření a údržbě se řiďte pokyny výrobce řetězu. V pravidelných intervalech kontrolujte napětí, vždy se zastaveným motorem, nikdy ne s běžícím motorem. Po natažení řetězu zkontrolujte, zda jsou motore vodící lišty dobře utažené.
- Začněte řezat plnou rychlostí a touto rychlostí pokračujte. Když se řetěz pohybuje pomaleji, je riziko zpětného vrhu větší.
- Používejte klínky vyrobené z plastu nebo dřeva. Nikdy nepoužívejte k udržení otevřeného řezu kovové předměty.
- Neřežte více než jednu větev najednou.
- Při zasazování jednotky do předchozího řezu buďte obzvláště opatrní.
- Nepokoušejte se začínat řezu špičkou lišty (vnořené řezy).
- Dávejte pozor, aby posunutím klády nebo působením jiných tlaků nedošlo k sevření řezu a přiskřipnutí řetězu, nebo k jeho zablokování jiným předmětem.
- Při řezání na délku nekrutěte pilou, když vytahujete vodící lištu z dolního řezu.
- Používejte vodící lišty a řetězy se sníženým rizikem zpětného vrhu určené pro tuto pilu.

UDRŽOVÁNÍ KONTROLY

- Když motor běží, držte pilu pevně oběma rukama a nepouštějte ji. Pevně uchopení vám pomůže snížit zpětný vrh a udržovat nad pilou kontrolu. Prsty levé ruky svírejte přední rukojeť a levý palec mějte pod ní. Pravou rukou mějte vždy kolem zadní rukojeti, ať už jste pravák nebo levák. Držte levou ruku rovně s propanutým loktem.
- Při řezání na délku umístěte levou ruku na přední rukojeť tak, aby byla v přímé linii s pravou rukou na zadní rukojeti. Při provádění jakéhokoli typu řezu nikdy neměňte polohu pravé a levé ruky.
- Stůjte s váhou rovnoměrně rozloženou na obě nohy.
- Při práci stůjte spíše po levé straně pily tak, aby vaše tělo bylo mimo osu řezacího řetězu.
- Nenatahujte se příliš daleko. Mohli byste být vtaženi dopředu nebo odhozeni z rovnovážné polohy a tím ztratit kontrolu nad pilou.

- Neřežte výše, než jsou vaše ramena. Nad výškou ramen je obtížné udržovat kontrolu nad pilou.

BEZPEČNOSTNÍ FUNKCE K OMEZENÍ ZPĚTNÉHO RÁZU

⚠ VAROVÁNÍ! Pila je vybavena následujícími funkcemi k omezení nebezpečí zpětného vrhu; nicméně ani tyto funkce nebezpečí zpětného vrhu zcela neodstraní. Nespolehejte se jen na bezpečnostní prvky, kterými je motorová pila vybavena. Musíte dodržovat všechna bezpečnostní opatření, pokyny a údržbu uvedené v tomto návodu, abyste omezili zpětný ráz a jiná nebezpečí vedoucí k vážnému poranění.

VODICÍ LIŠŤA S OMEZENÍM ZPĚTNÉHO VRHU

Vodicí lišta s omezením zpětného vrhu je zkonstruována s malým poloměrem špičky, který snižuje velikost nebezpečné zóny na konci lišty.

ŘETĚZ SE SNIŽENÝM RIZIKEM ZPĚTNÉHO VRHU

Řetěz se sníženým rizikem zpětného vrhu je zkonstruován s tvarovaným omezovacím zubem a chráničem článku, který odvádí sílu zpětného vrhu

jiným směrem a postupně vede dřevo k řezacímu zubu.

PŘEDNÍ CHRÁNIČ RUKY

Přední chránič ruky je navržen tak, aby omezoval riziko kontaktu levé ruky s řetězem, když ruka sklouzne z přední rukojeti.

Odstup a poloha rukou, které je dosaženo pomocí přední a zadní rukojeti, společně zajišťují rovnováhu a odpor při kontrole otáčení zadní části pily směrem k uživateli, když dojde ke zpětnému vrhu.

BRZDA ŘETĚZU

Brzda řetězu je navržena tak, aby při zpětném vrhu zastavila řetěz.

UPOZORNĚNÍ: Nezaručujeme a neměli byste spoléhat na to, že vás brzda řetězu ochrání před zpětným vrhem. Nespolehejte na bezpečnostní zařízení, kterými je pila vybavena. Pilu je nutné používat řádným způsobem a s opatrností, aby se předešlo zpětnému vrhu.

V případě poruchy nechte brzdu řetězu opravit v autorizovaném servisu. Odveďte jednotku do místa nákupu (pokud jste ji zakoupili u servisního prodejce) nebo do nejbližšího hlavního autorizovaného servisu.

SESTAVENÍ

⚠ VAROVÁNÍ: Pokud dostanete produkt již smontovaný, opakujte všechny kroky, aby bylo zajištěno, že je pila správně smontovaná a všechny upevňovací prvky jsou zajištěné. Při manipulaci s řetězem vždy používejte rukavice. Řetěz je ostrý a může vás poranit, i když se nepohybuje!

UPOZORNĚNÍ: Pokud nelze kryt spojky z motorové pily snadno sejmut, odblokujte brzdu řetězu zatažením předního chrániče ruky nadoraz směrem k přední rukojeti.

4. Odstraňte plastovou přepravní distanční vložku (A) (pokud je přítomná).

DEMONTÁŽ KRYTU SPOJKY

UPOZORNĚNÍ: Před demontáží a montáží krytu spojky motorové pily je nezbytné odblokovat brzdu řetězu. Chcete-li odblokovat brzdu řetězu, zatahněte přední chránič ruky nadoraz dozadu směrem k přední rukojeti (viz obrázky).

1. Zkontrolujte, zda je brzda řetězu odblokovaná zatažením ochranného krytu levé ruky k přední rukojeti.

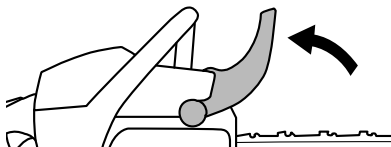

2. Uvolněte a zcela sundejte upevňovací knoflík vodicí lišty zvednutím páčky a otáčením proti směru hodinových ručiček.

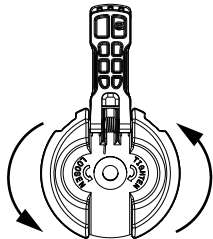

3. Sejměte kryt. spojky.

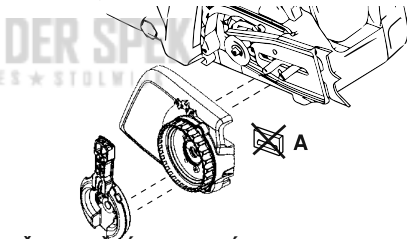

PŘÍPEVNĚNÍ OZUBENÉHO DORAZU (není-li dosud připevněn)

Při řezání lze ozubený doraz použít jako bod otáčení. Připevněte ozubený doraz pomocí dvou šroubů dle obrázku.

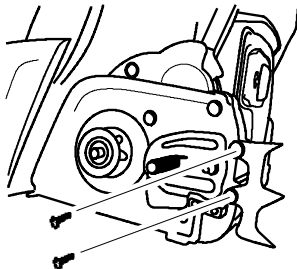

PŘÍPEVNĚNÍ VODICÍ LIŠŤY (není-li dosud připevněn)

K úpravě napnutí řetězu se používá seřizovací kolík a šroub. Při sestavování lišty dbejte na to, aby byl seřizovací kolík umístěný na seřizovacím šroubu vyrovnaný s otvorem v liště. Otáčením šroubu se seřizovací kolík pohybuje po šroubu nahoru a dolů.

Před montáží vodící lišty na pilu najdete tento seřizovací kolík. Viz následující obrázek.

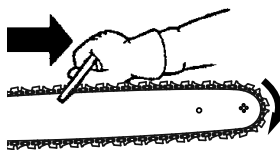
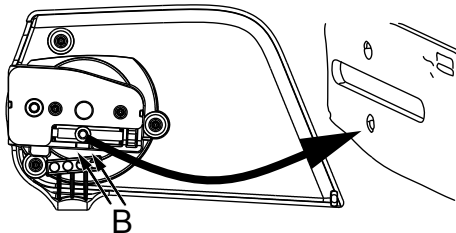

UPOZORNĚNÍ: Řetěz je správně napnutý, pokud se na dolní hraně vodící lišty neprověšuje (s motorovou pilou postavenou svisle) a přitom se kolem vodící lišty volně pohybuje.

SEŘÍZENÍ NAPNUTÍ

1. Otáčejte kroužkem napínače, dokud se nebude seřizovací kolík nacházet mezi značkami (B) na krytu spojky. Tím dosáhnete umístění seřizovacího kolíku v blízkosti správné polohy.
2. Zasuňte vodící lištu s řetězem na šrouby lišty, než se vodící lišta zastaví o řetězové kolečko bubnu spojky. Hoblovací zuby musí být otočeny ve směru otáčení řetězu.

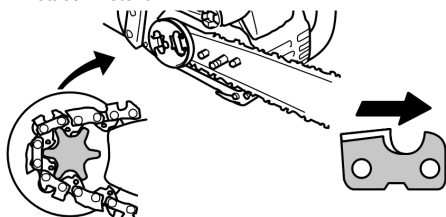

3. Zkontrolujte, zda vodící články řetězu správně sedí na hnacím řetězovém kolečku a zda je řetěz správně usazen v drážce lišty.
4. Nasaďte kryt spojky a vložte seřizovací kolík do otvoru v liště.
5. Namontujte upevňovací knoflík vodící lišty a utáhněte jej pouze rukou. Po napnutí řetězu je třeba upevňovací knoflík vodící lišty dotáhnout.

1. Zvedněte páčku na upevňovacím knoflíku vodící lišty a pomocí 1 otáčky proti směru hodinových ručiček uvolněte kryt spojky.

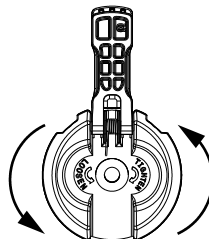

UPOZORNĚNÍ: Před seřizováním napnutí řetězu musí být upevňovací knoflík vodící lišty utažený pouze rukou. Pokusíte-li se seřídít napnutí řetězu s utaženým upevňovacím knoflíkem vodící lišty, může dojít k poškození součástí stroje.

2. Otáčením kroužku napínače doprava řetěz napnete, dokud dobře nepřilehne ke spodní části drážky lišty.

NAPÍNÁNÍ ŘETĚZU

(včetně jednotek s již namontovaným řetězem)

VAROVÁNÍ: Při použití pily s uvolněným řetězem by řetěz mohl vyskočit z vodící lišty a mohlo by dojít k vážnému zranění pracovníka anebo poškození pily tak, že už nebude použitelná. Když řetěz vyskočí z vodící lišty, zkontrolujte každý vodící článek, zda není poškozený. Poškozený řetěz se musí nechat opravit nebo vyměnit.

Správné napnutí řetězu je velmi důležité. Řetězy se používáním vytahují. To platí obzvláště při několika prvních použití pily. Před každým použitím motorové pily vždy zkontrolujte napnutí řetězu.

Během doby záběhu po nasazení nového řetězu je zapotřebí často kontrolovat jeho napětí.

Správně napnutý řetěz zaručuje dobrý řezný výkon a dlouhou životnost.

KONTROLA NAPNUTÍ

Pomocí šroubováku posuňte řetěz ve vodící liště. Pokud se řetěz nemůže otáčet, je příliš napnutý. Pokud je řetěz příliš volný, prověsí se pod vodící lištu.

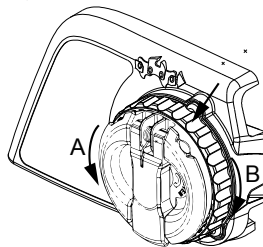

A = proti směru hodinových ručiček (povolení)

B = ve směru hodinových ručiček (utážení)

3. Vraťte páčku na upevňovacím knoflíku vodící lišty do původní polohy.

VAROVÁNÍ: Pokud nevrátíte páčku na upevňovacím knoflíku vodící lišty do původní polohy, může dojít k vážnému zranění osob nebo poškození řetězové pily.

MANIPULACE S PALIVEM

DOPLŇOVÁNÍ PALIVA

VAROVÁNÍ: Při doplňování paliva pomalu sejměte palivový uzávěr.

DŮLEŽITÉ UPOZORNĚNÍ: Tento stroj je navržený k provozu na bezolovnatý benzin s minimálním oktanovým číslem 90 RON s obsahem etanolu maximálně 10 % objemově (E-10). Před doplněním je nutné benzin smíchat s kvalitním syntetickým olejem pro dvoutaktní vzduchem chlazené motory, určeným pro smíchání v poměru 50:1.

NEPOUŽÍVEJTE automobilový olej ani olej pro lodní motory. Tyto oleje motor poškodí. Při míchání paliva se řiďte návodem na nádobě s olejem. Po přidání oleje do benzínu nádobou krátce zatřepte, aby se palivo řádně promíchalo. Před doplňováním paliva si vždy přečtete bezpečnostní pokyny týkající se paliva, a řiďte se jimi. Palivo nakupujte v množství, které lze spotřebovat do 30 dnů, aby byla zajištěna jeho čerstvost.

UPOZORNĚNÍ: Nikdy nepoužívejte čistý benzin. To způsobí trvalé poškození motoru a zneplatnění omezené záruky. Nepoužívejte alternativní paliva, jako jsou směsi s více než 10 % etanolu objemově (E-15–E-85) nebo směsi s obsahem metanolu. Uvedená paliva mohou způsobit vážné problémy s výkonem a životností motoru.

Benzín, litrů	Olej pro dvoudobé motory, litrů
5	0,10
10	0,20
15	0,30
20	0,40

MAZÁNÍ VODICÍ LIŠTY A ŘETĚŽU

Lištu a řetěz je nutné pravidelně mazat. Mazání se provádí pomocí automatického mazacího systému v případě, že je olejová nádrž udržována plná. Nedostatek oleje by lištu a řetěz rychle zničil.

Příliš malé množství oleje způsobí přehřátí, které se projeví kouřem vycházejícím z řetězu a/nebo změnou barvy lišty. Za mrazu olej na mazání řetězu a lišty houstne a je nutné jej zředit malým množstvím (5 až 10 %) prvotřídní nafty nebo petroleje. Aby mohl olejový systém dodávat dostatek oleje pro adekvátní mazání, musí být olej na mazání řetězu v tekutém stavu.

Doporučujeme používat olej na mazání řetězu a lišty pro zajištění ochrany vaší jednotky před nadměrným teplem a třením. Není-li k dispozici olej na mazání řetězu a lišty, použijte kvalitní olej třídy SAE 30.

- Nikdy nepoužívejte k mazání oleje a lišty odpadní olej.
- Před sejmutím víčka olejové nádrže vždy vypněte motor.

STARTOVÁNÍ A VYPÍNÁNÍ

KONTROLA PŘED POUŽITÍM

Před každým použitím stroje proveďte následující kroky:

- Zkontrolujte hladinu palivové směsi.
- Zkontrolujte mazání vodící lišty.
- Zkontrolujte ostrost řetězu.

UPOZORNĚNÍ: Ostření řetězu je náročný úkon, který vyžaduje použití speciálních nástrojů. Doporučujeme vám, abyste ostření řetězu svěřili odborníkům na ostření řetězů.

- Zkontrolujte napnutí řetězu.
- Zkontrolujte a vyčistěte vodící lištu.
- Zkontrolujte, zda nejsou některé díly poškozené.
- Zkontrolujte, zda jsou víčka správně upevněna.
- Zkontrolujte správné připevnění všech upevňovacích prvků
- Zkontrolujte, zda nejsou některé díly volné.
- Zkontrolujte, zda nedochází k úniku paliva a oleje.

UPOZORNĚNÍ: Je normální, že se po vypnutí motoru pod pilou objeví malé množství oleje. Nezaměňujte tento případ s únikem z olejové nádrže.

STARTOVACÍ POLOHA

1. Položte řetězovou pilu na rovný podklad. Řezací nástavec nesmí být ve styku se zemí. Zkontrolujte, zda se řetěz může volně pohybovat a není ve styku s žádným předmětem.
2. Zablokujte brzdu řetězu zatlačením ochranného krytu ruky dopředu.

3. Levou rukou uchopte rukojeť a pravou rukou rukojeť startovací šňůry. Zatlačte pravou nohou do zadní rukojeti, aby byla řetězová pila ve stabilní poloze.
4. Postupujte podle pokynů pro spuštění.





SPUŠTĚNÍ STUDENÉHO MOTORU

Řetězovou pilu nastartujete podle těchto pokynů. Na pile je upevněn štítek s pokyny pro spuštění, který vypadá podobně jako níže uvedená kázka.



 Před spuštěním zkontrolujte, zda je brzda řetězu zablokováná.

 Desetkrát za sebou stiskněte palivovou pumpičku. Pokud nevidíte palivo, znovu desetkrát stiskněte palivovou pumpičku.
Poznámka: Pokud je venkovní teplota nižší než 4°C (40°F), stiskněte 15krát.

 Uvolněte a posuňte modrou spouštěcí páčku do horní polohy (START).

 Pravou rukou prudce tahejte za startovací šňůru, dokud stroj nenaskočí, ale maximálně 6krát.
Poznámka: Pokud stroj nenastartuje po 6 tazích, opakujte postup pro spuštění studeného motoru.

DŮLEŽITÉ UPOZORNĚNÍ: Při startování nevytahujte lanko v plném rozsahu. V opačném případě by se mohlo lanko přetrhnout. Nikdy nenechte šňůru samovolně navíjet. Držte rukojeť a nechte lanko pomalu navinout.

 Nechte motor běžet 30 sekund.

 Než dáte plný plyn, zatáhněte ochranný kryt levé ruky směrem k přední rukojeti. Brzda řetězu je nyní odblokovaná.

Stiskněte páčku plynu na 10 sekund a poté ji uvolněte, čímž nastavíte normální volnoběžné otáčky. Řetězová pila je nyní připravena k použití.

VAROVÁNÍ: Řetěz se při chodu motoru na volnoběžné otáčky nesmí pohybovat. Pokud se řetěz pohybuje při volnoběžných otáčkách, vyhledejte informace o seřízení karburátoru v kapitole ÚDRŽBA.

VAROVÁNÍ: Nedotýkejte se tlumiče. Horký tlumič může způsobit těžké popáleniny.

VAROVÁNÍ: Nepokoušejte se řetězovou pilu nastartovat v ruce, ale vždy ji položte na rovnou plochu nebo na zem. Pracovník by se mohl při ztrátě kontroly nad řetězovou pilou vážně zranit.

SPUŠTĚNÍ TEPLÉHO MOTORU

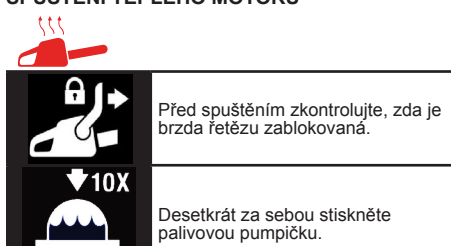

 Před spuštěním zkontrolujte, zda je brzda řetězu zablokováná.

 Desetkrát za sebou stiskněte palivovou pumpičku.

 Posuňte modrou spouštěcí páčku do horní polohy (START).

 Posuňte modrou spouštěcí páčku do dolní polohy (CHOD).

 Pravou rukou prudce tahejte za startovací šňůru, dokud stroj nenaskočí, ale maximálně 6krát.

 Než dáte plný plyn, zatáhněte ochranný kryt levé ruky směrem k přední rukojeti. Brzda řetězu je nyní odblokovaná.

Stiskněte páčku plynu na 10 sekund a poté ji uvolněte, čímž nastavíte normální volnoběžné otáčky. Řetězová pila je nyní připravena k použití.

OBTÍŽNÉ STARTOVÁNÍ (nebo spuštění zahlceného motoru)

POZNÁMKA: Pokud výrobek nestartuje, může být palivo příliš horké.

POZNÁMKA: Vždy používejte nové palivo a v teplém počasí zkraťte dobu provozu.

- Umístěte výrobek na chladné místo chráněné před přímým slunečním světlem.
- Nechejte výrobek vychladnout minimálně 20 minut.
- Stiskněte opakovaně palivovou pumpičku po dobu 10 až 15 sekund.
- Postupujte podle pokynů pro spuštění studeného motoru.

VYPNUTÍ
Motor zastavíte zatlačením vypínače STOP dolů.

VAROVÁNÍ! Aby se zabránilo neúmyslnému nastartování, vždy odpojte koncovku kabelu zapalovací svíčky, když není stroj pod dohledem.

BRZDA ŘETĚŽU

⚠ VAROVÁNÍ: Pokud se páska brzdy opotřebením příliš zužijí, může po aktivaci brzdy řetězu prasknout. Je-li páska brzdy prasklá, brzda řetězu řetěz nezastaví. Pokud je kterákoliv část brzdy řetězu opotřebená na tloušťku menší než 0,5 mm (0,020 palce), nechte brzdu vyměnit v autorizovaném servisu. V případě poruchy nechte brzdu řetězu opravit v autorizovaném servisu.

Odvezte jednotku do místa nákupu (pokud jste ji zakoupili u servisního prodejce) nebo do nejbližšího hlavního autorizovaného servisu.

Pila je vybavena brzdou řetězu. Brzda je navržena tak, aby v případě zpětného vrhu zastavila řetěz.

Brzda řetězu aktivovaná setrvačností se zablokuje po zatlačení předního chrániče ruky dopředu a to buď ručně (rukou) nebo automaticky (náhlým pohybem).

Pokud je brzda již zablokovaná, odblokujte ji zatažením předního chrániče ruky nadoraz dozadu směrem k přední rukojeti.

Při řezání pilou musí být brzda řetězu odblokovaná.

OVLÁDÁNÍ FUNKCE BRZDĚNÍ

UPOZORNĚNÍ: Brzdu řetězu je nezbytné kontrolovat několikrát denně. Při provádění tohoto postupu musí být motor v chodu.

To je jediný případ, kdy by se měla pila položit na zem s motorem v chodu.

Postavte pilu na pevný povrch. Držte zadní rukojeť v pravé ruce a přední rukojeť v levé ruce. Nastavte plný plyn stisknutím páčky plynu nadoraz. Aktivujte brzdu řetězu otočením levého zápěstí proti chrániči ruky, aniž byste uvolnili úchop předního držadla. Řetěz by se měl okamžitě zastavit.

KONTROLA FUNKCE AKTIVACE SETRVAČNOSTI

⚠ VAROVÁNÍ! Při provádění následujícího postupu musí být motor vypnutý.

1. Držte zadní rukojeť v pravé ruce a přední rukojeť v levé ruce.
2. Držte řetězovou pilu přibližně 40 až 45 cm (16 až 18 palců) nad pařezem nebo jiným dřevěným povrchem.
3. Puštěte přední rukojeť a s využitím váhy pily nechte špičku vodicí lišty spadnout dopředu a narazit na pařez. Po nárazu špičky vodicí lišty na pařez by se měla aktivovat brzda.

PRACOVNÍ POSTUP

NÁCVIK ŘEZÁNÍ

Nacvičte si řezání na několika malých kulatinách pomocí následujících technik, abyste si vyzkoušeli, jak se pila chová, než začnete provádět větší práce.

- Zmáčkněte plynovou páčku a před provedením řezu počkejte, než motor dosáhne plných otáček.
- Začněte řezat s rámem pily proti kladě.
- Udržujte motor na plných otáčkách po celou dobu řezání.
- Nechte řetěz, aby udělal práci za vás. Vyuvíjte pouze mírný tlak dolů. Pokud budete tlačit na pilu, může se poškodit vodicí lišta, řetěz nebo motor.
- Uvolněte páčku plynu ihned po dokončení řezu a nechte motor běžet na volnoběžné otáčky. Pokud necháte pilu na plný plyn, aniž by prováděla práci, může dojít k zbytečnému opotřebení řetězu, vodicí lišty a motoru. Doporučujeme nepoužívat motor na plný plyn déle než 30 sekund.
- Abyste neztratili kontrolu po dokončení řezu, netlačte na pilu na konci řezu.
- Před položením pily po řezání vypněte motor.

KÁČENÍ STROMŮ

PLÁNOVÁNÍ

⚠ VAROVÁNÍ! Zkontrolujte, zda na stromě nejsou zlomené nebo odumřelé větve, které by mohly při kácení spadnout a způsobit vážné zranění. Řezání neprovádějte v blízkosti budov a drátů elektrického vedení, pokud neznáte směr, kterým strom spadne, v noci, jelikož není dobrá viditelnost, ani za špatného počasí, například za deště, sněžení nebo silného větru apod. Pokud se strom dostane do styku s elektrickým vedením, je nutné okamžitě informovat energetickou společnost.

potřebujete, abyste mohli udržovat bezpečný postoj.

Uživatel motorové pily by se měl zdržovat na vyšší straně terénu, jelikož má strom po pokácení většinou tendenci skatět se nebo posunout směrem dolů.

Prostudujte přírodní podmínky, které mohou způsobit, že strom spadne určitým směrem.

Přírodní podmínky, které mohou způsobit, že strom spadne určitým směrem, zahrnují:

- Směr a rychlost větru.
- Náklon stromu. Náklon stromu nemusí být na nerovném nebo svažitém terénu zjevný. Náklon sklonu stromu určete pomocí olivnice nebo vodováhy.
- Váha a větve na jedné straně.
- Okolní stromy a překážky.

Podívejte se, zda nejsou přítomny známky hniloby nebo tlíní. Pokud je kmen shnilý, může puknout a spadnout směrem k uživateli. Zkontrolujte, zda na stromě nejsou zlomené nebo odumřelé větve, které by na vás mohly při kácení spadnout.

Zkontrolujte, zda je pro pád stromu dostatek místa. Udržujte odstup 2 a půl délky stromu od nejbližší osoby nebo dalších objektů. Hluk motoru může přehlušit výstražné volání.

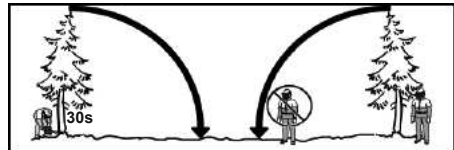

Odstraňte nečistoty, kameny, volnou kůru, hřebíky, skoby a dráty z místa, kde má být proveden řez.

Naplánujte si únikovou cestu směrem dozadu nebo šikmo k linii pádu. Na následujícím schématu si všimněte, kde se nachází nebezpečná zóna (1), úniková cesta (2) a směr kácení (3).

Pečlivě si práci s motorovou pilou naplánujte.

Vyčistěte pracovní oblast. Čistou oblast kolem stromu

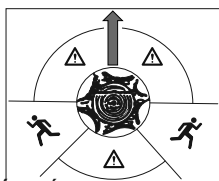

SMĚROVÉ KÁCENÍ

Směrové kácení se používá při kácení velkých stromů. Zářez je tzv. směrový řez na straně stromu v požadovaném směru kácení. Po dokončení hlavního řezu na opačné straně stromu, má strom tendenci padat ve směru zářezu.

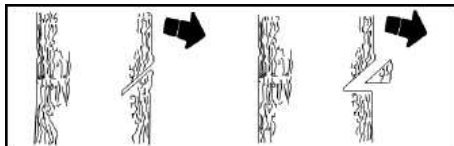

UPOZORNĚNÍ: Má-li strom velké vystouplé kořeny, odstraňte je před vytvořením zářezu. Pokud chcete pilu použít k odstranění vystouplých kořenů, držte řetěz pily tak, aby nedošlo ke kontaktu se zemí, protože se při tom tupí řetěz.

Zářez vytvořte tak, že nejprve uděláte řez v horní části zářezu. Nařízněte 1/3 průměru stromu. Zářez dokončete řezem v dolní části zářezu. Po provedení směrového řezu odstraňte vyříznuté dřevo ze stromu.

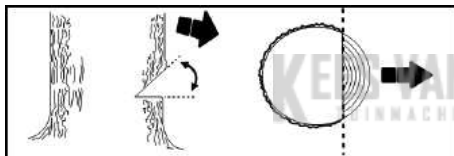

Po odstranění dřeva ze zářezu proveďte hlavní řez na opačné straně, než je zářez. To se provádí řezem ve výšce přibližně 5 centimetrů (2 palce) nad středem zářezu. Tím se ponechá dostatek nepořezaného dřeva mezi hlavním řezem a zářezem, který vytvoří nedořez. Tento nedořez zabrání pádu stromu ve špatném směru.

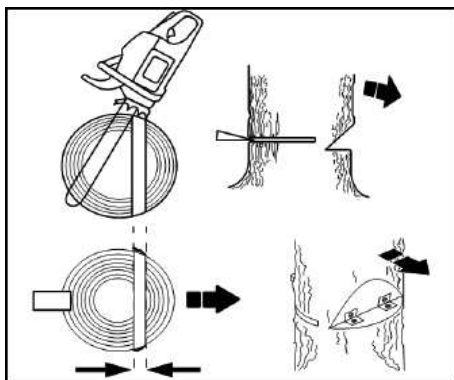

UPOZORNĚNÍ: Před dokončením hlavního řezu můžete v případě potřeby řez otevřít pomocí klínek a kontrolovat tak směr kácení. Aby se zabránilo zpětnému vrhu a poškození řetězu, používejte dřevěné nebo plastové klíčky, nikdy ocelové nebo železné.

Dávejte pozor na příznaky padání stromu. Může to být zvuk praskání, rozšiřování hlavního řezu nebo pohyb horních větví.

Když začne strom padat, vypněte pilu, vytáhněte ji a rychle se vzdalte po plánované únikové cestě.

Pokud strom nespadne zcela na zem, už se jej **NEPOKOUŠEJTE ŘEZAT**. Budte extrémně obezřetní u stromů, které nespadnou na zem. Mohou být špatně podepřeny. Pokud strom nespadne na zem, odložte pilu na bezpečné místo a stáhněte strom pomocí lanového navijáku, kladkostroje nebo traktoru.

ŘEZÁNÍ SPADLÉHO STROMU (ŘEZÁNÍ NA DÉLKU)

Řezání na délku je termín, který se používá pro zpracování spadlého stromu na požadovanou velikost kulatin.

VAROVÁNÍ! Nestůjte na řezané kladě. Jakákoli část se může sklutáet a způsobit ztrátu stability a kontroly. Nestůjte pod řezanou kladou.

DŮLEŽITÉ BODY:

- Neřežte více než jeden kmen najednou.
- Rozpadlé dřevo je nutné řezat velmi opatrně, ostré třísky mohou být odmrštěny směrem k uživateli.
- K řezání malých polen používejte kozu. Nikdy nedovoďte, aby další osoba při řezání přidržovala kulatinu a nikdy nepřidržíte kulatinu nohou ani chodidlem.
- Neřežte v místech, kde jsou kmeny, větve a kořeny nepřehledné, například v místě polomu. Před řezáním odtláhněte kmeny na volné místo tak, že nejprve vytáhnete odkryté a holé kmeny.
- Ujistit se, že řetěz během řezání či po něm neškrtně o zem nebo nějaký jiný předmět.

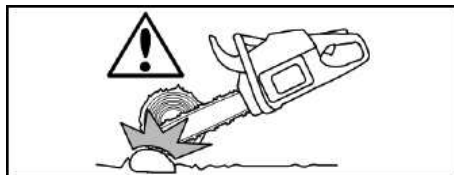

VAROVÁNÍ! Pokud je pila skřípnutá nebo sevřená, nesnažte se ji vytáhnout silou. Mohli byste nad pilou ztratit kontrolu a způsobit si vážné zranění nebo poškodit pilu. Vypněte pilu a zatlačte plastový nebo dřevěný klínek do řezu, dokud nebude možné pilu snadno vytáhnout. Znovu pilu nastartujte a opatrně ji vložte do řezu. Aby se zabránilo zpětnému vrhu a poškození řetězu, nepoužívejte kovové klíčky. Nepokoušejte se pilu znovu nastartovat, pokud je skřípnutá nebo sevřená.



TYPY ŘEZÁNÍ NA DÉLKU

Horní řez začíná na horní straně kmenu tak, že je ke kmeni přiložena dolní část pily. Při řezání shora vyvíjete mírný tlak dolů.

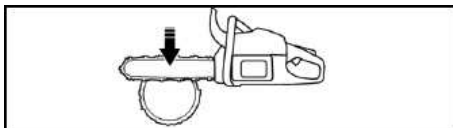

Dolní řez vyžaduje řezání od dolní části kmene tak, že je ke kmeni přiložena horní část pily. Při řezání zdola vyvíjejte mírný tlak nahoru. Držte pilu pevně a udržujte kontrolu. Pila bude mít tendenci tlačit dozadu směrem k vám.

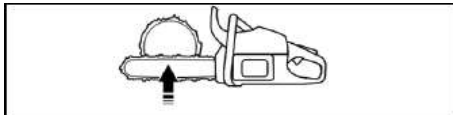

⚠ VAROVÁNÍ! Při řezání zdola nikdy neotáčejte pilu vzhůru nohama. V této poloze nelze pilu ovládat.

Vždy je nutné řezat nejprve na kompresní straně kmene. Kompresní strana klády je místo, kde je soustředěna její váha.

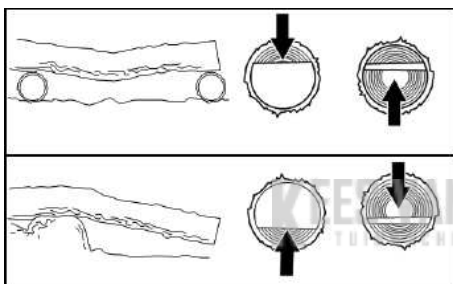

ŘEZÁNÍ NA DÉLKU BEZ PODPĚRY

1. Nařízněte shora 1/3 průměru klády.
2. Překulte kládu a dokončete řez pomocí druhého horního řezu.

UPOZORNĚNÍ: Dávejte pozor na klády s kompresní stranou, aby se zabránilo přiskřípnutí pily.

ŘEZÁNÍ NA DÉLKU POMOCÍ PODPĚRY (KLÁDA NEBO OPĚRA)

1. Proveďte řez nejprve na kompresní straně klády. Nejprve byste měli naříznout 1/3 průměru klády.
2. Dokončete řez pomocí druhého řezu.

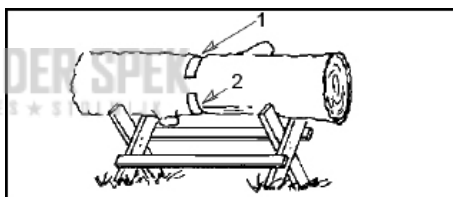
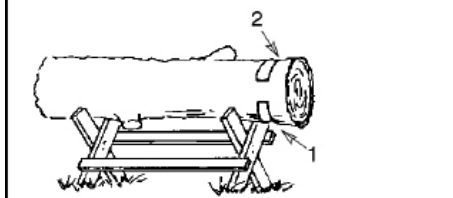
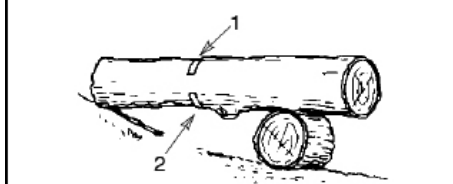
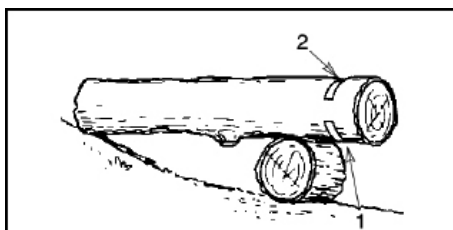

ODVĚTVOVÁNÍ A PROŘEZÁVÁNÍ

⚠ VAROVÁNÍ! Pracujte ostražitě a chraňte se před zpětným vrhem. Nikdy nedovolte, aby se běžící řetěz při odvětvování nebo prořezávání dotkl předním koncem vodící lišty jiných větví nebo nějakého předmětu. V opačném případě by mohlo dojít k vážnému úrazu.

⚠ VAROVÁNÍ! Nikdy nelezte na strom za účelem odvětvování nebo prořezávání. Nepoužívejte pilu na žebřících, plošinách, kládách nebo v jakékoli poloze, která představuje riziko ztráty rovnováhy nebo kontroly nad pilou.

DŮLEŽITÉ BODY

- Pracujte pomalu a držte pilu stále pevně oběma rukama. Udržujte pevný a vyvážený postoj.
- Dávejte pozor na napružené větvičky. Jsou to slabé větvičky, které se mohou zachytit v řetězu pily a šlehnout vás, nebo vás vyvést z rovnováhy. Při řezání malých větviček nebo slabého materiálu buďte zvláště opatrní.
- Dávejte pozor na švihnutí větve. Mějte se na pozoru před ohnutími nebo napruženými větvičkami. Po uvolnění napětí ve vláknech dřeva vás může zasáhnout větev nebo pila.
- Z pracovního prostoru odklidte všechny překážky. Často si odstraňujte větve z cesty, abyste o ně nezapadli.

ODVĚTVOVÁNÍ

Odvětvujte strom až po jeho pokácení. Pouze tehdy je možné provádět odvětvování bezpečně a správně.

Nechte větší větve pod pokáceným stromem, kde při práci poskytují podpěru.

Začněte od širší části stromu a odřezávejte větve směrem ke špičce. Malé větve odstraňte jedním řezem.

Zajistěte, aby byl strom mezi vámi a řetězem. Řežte z opačné strany stromu, než je větev, kterou řežete.

Větší větve, které podepírají kmen, odřízněte pomocí techniky popsané v kapitole ŘEZÁNÍ NA DÉLKU BEZ PODPĚRY.

Malé a volně visící větve vždy řežte technikou horního řezu. Při řezání zdola by mohla větev spadnout a přiskřípnout pilu.

PROŘEZÁVÁNÍ

VAROVÁNÍ! Prořezávání provádějte do výšky ramen. Neprovádějte řez ve výšce nad vašimi rameny. Nechte si práci udělat profesionálem.

1. První řez proveďte do jedné třetiny skrze spodní část větve.
2. Druhý řez proveďte po celém průřezu větve.
3. Třetí řez proveďte směrem shora, přičemž nechte nepořezanou část o šířce 2,5 až 5 cm (1 až 2 palce) od kmene stromu.

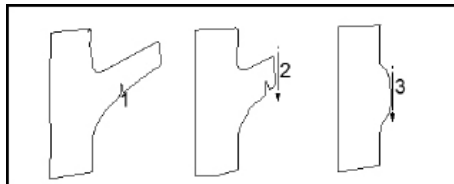

ÚDRŽBA

VAROVÁNÍ: Před každou údržbou kromě seřízení karburátoru odpojte zapalovací svíčku.

Veškerou údržbu a seřízení, které nejsou popsány v této příručce, přenechte autorizovanému nebo hlavnímu servisu.

OBECNÁ DOPORUČENÍ

Záruka tohoto přístroje se nevztahuje na škody způsobené nesprávným použitím nebo nedbalostí uživatele. Plná hodnota záruky se poskytuje pouze v případě, že uživatel udržoval přístroj podle pokynů v tomto návodu. Ke správnému udržování přístroje je nutné pravidelné provádění údržby.

DŮLEŽITÉ UPOZORNĚNÍ: Veškeré opravy a údržbu, které nejsou popsány v návodu k používání, přenechte autorizovanému servisu.

Záruční opravy nemusí společnost proplatit, pokud provádí práci na produktu někdo jiný než autorizovaný servis. Provádění generální údržby je vaší odpovědností.

PLÁN ÚDRŽBY

Před každým použitím

- Zkontrolujte hladinu palivové směsi.
- Zkontrolujte mazání vodicí lišty.
- Zkontrolujte napnutí řetězu.
- Zkontrolujte ostrost řetězu.
- Zkontrolujte, zda nejsou některé díly poškozené.
- Zkontrolujte, zda jsou víčka správně upevněna.
- Zkontrolujte správné připevnění všech upevňovacích prvků
- Zkontrolujte, zda nejsou některé díly volné.

Každých 5 hodin*

- Zkontrolujte a vyčistěte vzduchový filtr.
- Zkontrolujte a vyčistěte brzdu řetězu.
- Zkontrolujte a vyčistěte vodicí lištu.

Každých 25 hodin*

- Zkontrolujte a vyčistěte sítko lapače jisker a tlumič.

Jednou ročně

- Výměna zapalovací svíčky
- Vyměňte palivový filtr
- Vyměňte vzduchový filtr

*Každou hodinu provozu se spotřebují přibližně 2 nádrže paliva.

POSTUP ÚDRŽBY

KONTROLA POŠKOZENÍ NEBO OPOTŘEBOVÁNÍ DÍLŮ

Další informace o výměně poškozených nebo opotřebovaných dílů získáte v autorizovaném servisu.

UPOZORNĚNÍ: Je normální, že se po vypnutí motoru pod pilou objeví malé množství oleje. Nezaměňujte tento případ s únikem z olejové nádrže.

- Vypínač ON/STOP – Zkontrolujte, zda vypínač ON/STOP správně funguje zatlačením vypínače dolů. Přesvědčte se, zda se motor vypíná; pak ho opět spusťte a pokračujte.
- Palivová nádrž – Pilu přestaňte používat, vykazuje-li palivová nádrž známky poškození nebo netěsnosti.
- Olejová nádrž – Pilu přestaňte používat, vykazuje-li olejová nádrž známky poškození nebo netěsnosti.

KONTROLA VŠECH UPEVNĚVACÍCH PRVKŮ A DÍLŮ

- Matice vodicí lišty
- Řetěz

- Tlumič výfuku
- Kryt válce
- Vzduchový filtr
- Šrouby rukojeti
- Vibrační držáky
- Kryt startéru
- Přední chránič ruky

KONTROLA HLADINY PALIVOVÉ SMĚSI

Viz DOPLŇOVÁNÍ PALIVA v kapitole PROVOZ.

MAZÁNÍ

Viz OLEJ NA MAZÁNÍ ŘETĚZU A LIŠTY v kapitole PROVOZ.

PROHLÉDNĚTE A VYČISTĚTE JEDNOTKU A ŠTÍTKY

Po každém použití zkontrolujte, zda jsou všechny díly pevně utažené a nejsou poškozené. Jednotku a štítky čistěte vlhkým hadříkem s neutrálním čisticím prostředkem.

Pak prožezávač otřete čistým suchým hadříkem

KONTROLA BRZDY ŘETĚZU

Viz BRZDA ŘETĚZU v kapitole PROVOZ.

VYČISTĚTE VZDUCHOVÝ FILTR

⚠ VAROVÁNÍ: Nečistěte filtr benzínem ani jinými hořlavými rozpouštědly, aby se eliminovalo nebezpečí vznícení a vytváření nebezpečných emisí.

Zanesený vzduchový filtr snižuje životnost a výkon motoru a zvyšuje spotřebu paliva i nežádoucí emise. Po doplnění 10 nádrží paliva nebo 5 hodinách provozu podle toho, co nastane dříve, vyčistěte vzduchový filtr. V prašných podmínkách provádějte čištění častěji. Použitý vzduchový filtr nelze nikdy zcela vyčistit. Doporučujeme měnit vzduchový filtr za nový po každých 50 hodinách provozu nebo jednom roce podle toho, co nastane dříve.

1. Povolte tři šrouby (A) na krytu válce (B).
2. Vymontujte víko válce.
3. Odmontujte kryt vzduchového filtru (C) a vzduchový filtr (D).
4. Vyčistěte vzduchový filtr pomocí teplé mýdlové vody. Opláchněte jej čistou studenou vodou. Před opětovnou montáží jej nechte na vzduchu zcela vyschnout.
5. Namontujte zpět vzduchový filtr a kryt vzduchového filtru.
6. Znovu namontujte kryt válce a tři šrouby. Dotáhněte je momentem 1,5 až 2 Nm (13 až 18 in-lb).

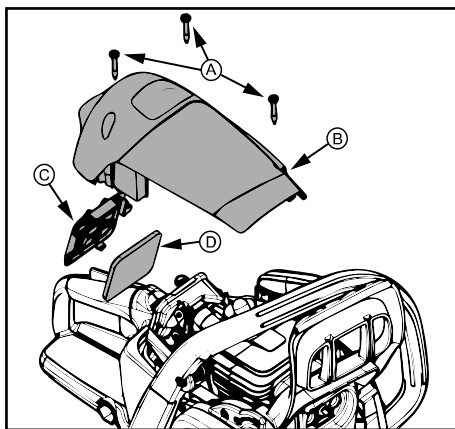

KONTROLA TLUMIČE A SÍTKA LAPAČE JISKER

Při používání jednotky se na tlumiči a sítku lapače jisker tvoří karbonové usazeniny, které je nutné odstraňovat, aby nedošlo k požáru nebo snížení výkonu motoru.

Prasklé či naprasklé sítko lapače jisker je nutné vyměnit.

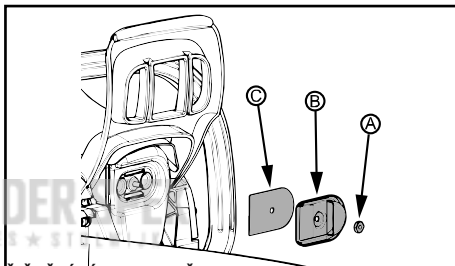

ČIŠTĚNÍ SÍTKA LAPAČE JISKER

1. Povolte a sejměte matici (A) z krytu výstupu výfuku (B).
2. Odmontujte kryt výstupu výfuku.
3. Odmontujte sítko lapače jisker (C). Se sítkou manipulujte opatrně, aby se zabránilo jejím poškození.
4. Opatrně vyčistěte sítko lapače jisker pomocí drátěného kartáče. Zjistíte-li v sítkce praskliny, vyměňte ji.
5. Vyměňte jakékoli prasklé nebo naprasklé součásti výfuku.
6. Znovu namontujte sítko lapače jisker, kryt výstupu výfuku a matici. Matici utáhněte momentem 2,8 až 4 Nm (25 až 35 in-lb).

VÝMĚNA ZAPALOVACÍ SVÍČKY

Zapalovací svíčky byste měli měnit každý rok. Zajistěte tak snadnější start motoru a hladší chod. Nastavení předstihu je pevné a nelze jej měnit

1. Povolte tři šrouby (A) na krytu válce (B).
2. Vymontujte víko válce.
3. Vytáhněte sedlo zapalovací svíčky (C).
4. Zapalovací svíčku vytáhněte z válce (D) a řádným způsobem zlikvidujte.
5. Namontujte novou zapalovací svíčku a dotáhněte ji pomocí nástrčného klíče 19 mm (3/4 palce) momentem 20 až 34 Nm (15 až 25 ft-lb). Vzdálenost elektrod zapalovací svíčky by měla být 0,5 mm (0,02 palce).
6. Sedlo zapalovací svíčky zasuňte zpět

7. Vraťte zpět kryt válce a tři šrouby. Dotáhněte momentem 1,5 až 2 Nm (13 až 18 in-lb).

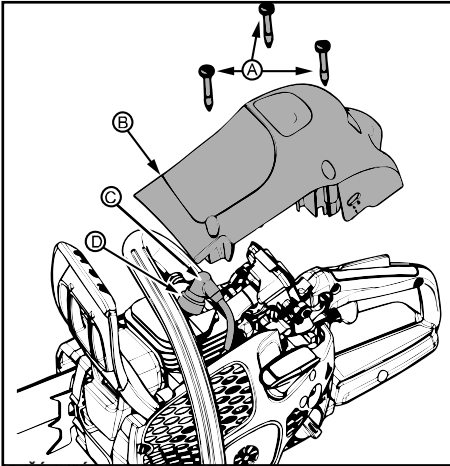

SEŘÍZENÍ KARBURÁTORU

⚠ VAROVÁNÍ: Během tohoto postupu se bude řetěz po většinu času otáčet. Použijte ochranné vybavení a dodržujte všechny bezpečnostní zásady. Řetěz se nesmí při volnoběžných otáčkách motoru pohybovat.

Informace o seřízení volnoběžných otáček

Karburátor byl pečlivě seřízen již ve výrobě. Seřízení může být nutné, pokud zjistíte, že dochází k některému z následujících jevů:

- Při volnoběhu se řetěz pohybuje. Viz postup **SEŘÍZENÍ OTÁČEK VOLNOBĚHU T**.
- Pila nebude běžet na volnoběžné otáčky. Viz postup **SEŘÍZENÍ OTÁČEK VOLNOBĚHU T**.

Seřízení otáček volnoběhu T

Nechejte motor běžet na volnoběžné otáčky. Pokud se řetěz pohybuje, volnoběžné otáčky jsou příliš vysoké. Pokud motor zhasíná, volnoběžné otáčky jsou příliš nízké.

Upravte otáčky, dokud motor nepoběží, aniž by se pohyboval řetěz (příliš vysoké volnoběžné otáčky) a aniž by zhasínal (příliš nízké volnoběžné otáčky). Šroub volnoběžných otáček se nachází v prostoru nad pomocnou palivovou pumpičkou a je označen písmenem „T“.

Otočením šroubu volnoběžných otáček (T) ve směru hodinových ručiček zvýšíte otáčky motoru.

Otočením šroubu volnoběžných otáček (T) proti směru hodinových ručiček otáčky motoru snížíte.

CHLADICÍ SYSTÉM

Zařízení je vybaveno chladicím systémem, který zajišťuje udržení co nejnižší provozní teploty.

Chladicí systém se skládá z následujících součástí:

- Sání vzduchu v krytu startéru
- Vodicí deska vstupu vzduchu
- Lopatky setrvačnicku
- Chladicí žebra na válci
- Kryt válce (usměrňuje průběh chladného vzduchu podél válce)

Chladicí systém je zapotřebí čistit kartáčem po každém použití, v případě náročných podmínek pak ještě častěji. Znečištěný nebo ucpaný chladicí systém má za následek přehřívání zařízení, což vede k poškození válce a pístu.

KEES VAN DER SPEK
TUINMACHINES * STOLWIJK

OSTŘENÍ ŘETĚZU PILY

Řezací článek

Řezná část řetězu pily se nazývá řezací článek a skládá se z řezacího zubu (A) a břítu omezovacího zubu (B).

Hloubka řezu řezacího článku je vytvořena výškovým rozdílem mezi dvěma nastaveními omezovacího zubu (C).

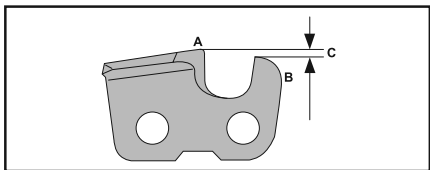

Při broušení řezacího zubu musíte mít na paměti čtyři důležité faktory:

- Úhel broušení.

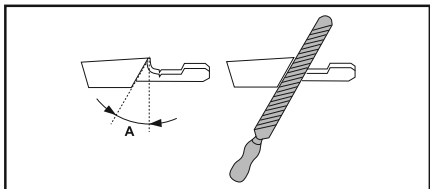

- Úhel břítu.

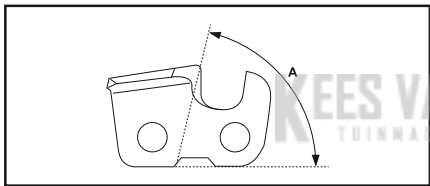

- Poloha pilníku.

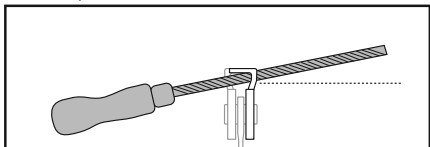

- Průměr pilníku.

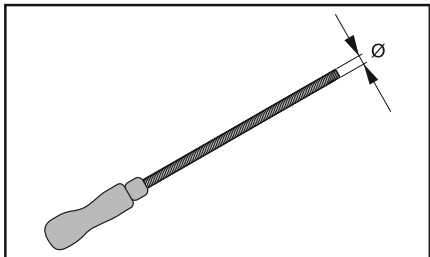

Ostření řezacího zubu

Pomocí kulatého pilníku a vodítka pilníku naostřete řezací zuby. Informace o doporučeném rozměru pilníku a vodítka pilníku pro daný pilový řetěz instalovaný na vašem výrobku naleznete v části TECHNICKÉ ÚDAJE této příručky.

1. Zkontrolujte, zda je pilový řetěz správně napnutý. Uvolněný řetěz se uhybá do stran, což znesnadňuje jeho správné nabroušení.
2. Nejprve naostřete všechny zuby na jedné straně. Řezací zuby vždy ostřete zevnitř směrem ven a při zpětném tahu snížete tlak na pilník.
3. Otočte výrobek a naostřete zuby na druhé straně.
4. Nabrušte všechny zuby na stejnou délku. Když je délka řezacích zubů menší než 4 mm (5/32"), řetěz pily je opotřebovaný a je nutno jej vyměnit.

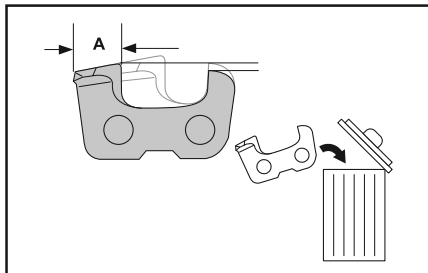

Nastavení výšky omezovacího zubu

Před nastavením výšky omezovacích zubů naostřete řezací zuby. Při ostření řezacích zubů (A) zmenšujete výšku omezovacích zubů (C) (hloubku řezu). Abyste udrželi řezný výkon, musíte zbrusit omezovací zuby (B) na doporučenou výšku. Informace o výšce omezovacích zubů pro váš konkrétní řetěz naleznete v části TECHNICKÉ ÚDAJE této příručky.

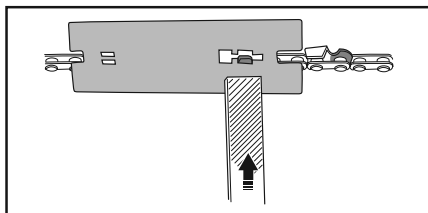
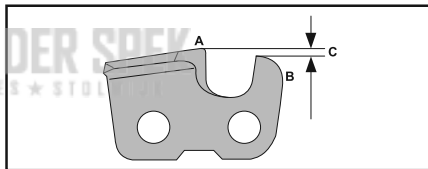

POZNÁMKA: Toto doporučení předpokládá, že délka řezacích zubů není nadměrně zmenšena.

Pomocí plochého pilníku a měrky snížíte výšku omezovacích zubů upravte výšku omezovacích zubů.

1. Položte měrku snížení omezovacích zubů nad pilový řetěz. Informace o používání měrky snížení omezovacích zubů naleznete na obalu.
2. Pomocí plochého pilníku odpilujte nadměrně přesahující část břítu omezovacích zubů. Vůle omezovacích zubů je správná, když při protahování pilníku přes vodítko nebudete cítit žádný odpor.

VODICÍ LIŠTA

Podmínky vyžadující údržbu vodící lišty:

- Pila řeže k jedné straně nebo šikmo.
- Pílu je nutné řezem tlačit.
- Neadekvátní dodávka oleje pro vodící lištu nebo řetěz.

Po každém ostření řetězu zkontrolujte stav vodící lišty. Opatřovaná vodící lišta poškozuje řetěz a znesnadňuje řezání.

Po každém použití zatlačte vypínač ON/STOP dolů, dokud se motor nezastaví. Pak vyčistěte všechny píliny z vodící lišty a otvoru řetězového kolečka.

Údržba vodící lišty:

1. Povolte a sejměte matice vodící lišty a kryt spojky. Z pily odstraňte lištu a řetěz.
2. Vyčistěte olejové otvory (A) a drážku lišty (B).

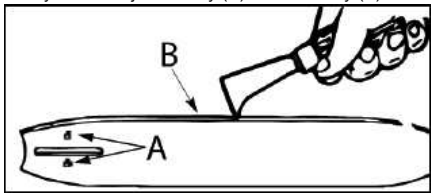

3. Otrěpy drážek vodící lišty jsou normálním jevem opotřebení drážky. Tyto otrěpy odstraňte plochým pilníkem.
4. Je-li povrch drážky nerovný, obnovte hrany okraje a stran plochým pilníkem do pravého úhlu.

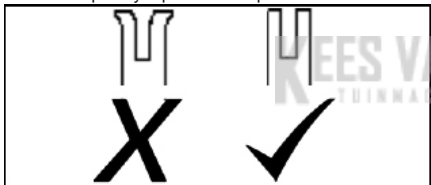

Vodící lištu vyměňte, jestliže je drážka opotřebená, vodící lišta je ohnutá nebo popraskaná, nebo když dochází k nadměrnému zahřívání nebo otřepu kolejniček. Pokud je nutná výměna, používejte pouze vodící lištu specifikovanou pro vaši pilu v seznamu náhradních dílů nebo na štítku umístěném na řetězové pile.

ŘEŠENÍ PROBLÉMŮ

TABULKA ODSTRAŇOVÁNÍ PORUCH

⚠ **VAROVÁNÍ:** Při provádění navrhovaných postupů jednotku vždy vypněte a odpojte zapalovací svíčku, s výjimkou postupů, které vyžadují, aby byl přístroj v chodu.

PORUCHA	PŘÍČINA	NÁPRAVA
Motor nestartuje nebo běží pouze několik sekund po spuštění.	<ol style="list-style-type: none"> 1. Zahlcený motor 2. Prázdna palivová nádrž 3. Zapalovací svíčka nedává jiskru 4. Palivo neteče do karburátoru 	<ol style="list-style-type: none"> 1. Viz část „Obtížné startování“ v kapitole STARTOVÁNÍ A VYPÍNÁNÍ. 2. Nádrž naplňte správnou palivovou směsí 3. Nasaďte novou zapalovací svíčku 4. Zkontrolujte, zda palivový filtr není znečištěný; vyměňte ho. Zkontrolujte, zda palivová hadička není zkroucená nebo natržená; opravte ji nebo vyměňte.
Motor neběží při volnoběhu správně	<ol style="list-style-type: none"> 1. Volnoběžné otáčky je třeba seřadit 2. Karburátor vyžaduje seřízení 	<ol style="list-style-type: none"> 1. Viz část „Seřízení karburátoru“ v kapitole ÚDRŽBA. 2. obraťte se na autorizovaný servis.
Otáčky motoru nelze zvýšit, motor nemá sílu, nebo se při zátěži zastaví	<ol style="list-style-type: none"> 1. Vzduchový filtr je zanesený. 2. Zanesená zapalovací svíčka. 3. Aktivována brzda řetězu. 4. Karburátor vyžaduje seřízení 	<ol style="list-style-type: none"> 1. Vyčistěte nebo vyměňte vzduchový filtr. 2. Vyčistěte nebo vyměňte cívku nebo upravte mezeru. 3. Deaktivujte brzdou řetězu. 4. obraťte se na autorizovaný servis.
Z motoru se nepřiměřeně kouří.	<ol style="list-style-type: none"> 1. Příliš mnoho oleje v benzínu 	<ol style="list-style-type: none"> 1. Vyprázdněte palivovou nádrž a doplňte ji správnou palivovou směsí.
Řetěz se při volnoběžných otáčkách pohybuje.	<ol style="list-style-type: none"> 1. Volnoběžné otáčky je třeba seřadit 2. Spojku je třeba opravit 	<ol style="list-style-type: none"> 1. Viz část „Seřízení karburátoru“ v kapitole ÚDRŽBA. 2. obraťte se na autorizovaný servis.

SKLADOVÁNÍ

Po každém použití proveďte následující kroky:

- Nechte motor vychladnout a před uložením nebo přepravou jednotku jej vhodným způsobem zajistěte.
- Motorovou pilu a palivo skladujte v dobře odvětraných místech, kde se výpary paliva nemohou dostat do styku s jiskřením nebo otevřeným ohněm z boilerů, elektrických motorů nebo spínačů, kotlů apod.
- Motorovou pilu skladujte s namontovanými všemi kryty a umístěte ji tak, aby ostré součásti nemohly náhodně způsobit zranění.
- Motorovou pilu uložte bezpečně mimo dosah dětí.

SEZÓNŇNÍ ULOŽENÍ

Jednotku připravte k uložení na konci sezóny, nebo nebudete-li ji používat déle než 30 dní.

Dlouhodobé uskladnění pily:

- Před uskladněním pilu důkladně vyčistěte.
- Uložte je na čisté a suché místo.
- Vnější kovové díly potřete slabou vrstvou oleje.
- Naolejujte řetěz a zabalte ho do silného papíru nebo tkaniny.

PALIVOVÝ SYSTÉM

K omezení tvorby usazenin z paliva při delším uložení křovinořezy lze použít stabilizátor paliva Stabilizátor přidejte do benzínu v palivové nádrži nebo kanystru.

Řiďte se pokyny k míchání směsi na obalu stabilizátoru. Po přidání stabilizátoru nechte motor

běžet nejméně 5 minut.

MOTOR

- Vyměňte zapalovací svíčku a otvorem svíčky vlijte 1 čajovou lžičku oleje pro dvoutaktní motory. Pomalu 8-10x zatáhněte za startovací lanko, aby se olej dostal všude
- Zapalovací svíčku vyměňte za novou doporučeného typu a tepelné hodnoty
- Vyčistěte vzduchový filtr.
- Zkontrolujte, zda jsou všechny šrouby a matky pevně utažené. Všechny poškozené, rozbité nebo opotřebované části vyměňte
- Na začátku další sezóny použijte čerstvé palivo se správným poměrem benzínu a oleje.

JINÉ

- Benzín neschovávejte na příští sezónu
- Kanystr na benzín vyměňte, pokud začne rezavět.

TECHNICKÉ ÚDAJE

TECHNICKÉ ÚDAJE

CS42 STE (SASA242MC)

Motor

Zdvihový objem válce, cm ³	42
Zdvih, mm	32
Otáčky chodu naprázdno, ot/min	2800–3200
Výkon, kW	1,5/9000

Systém zapalování

Zapalovací svíčka	Husqvarna HQT-1 •
Vzdálenost elektrod, mm	0,5

Palivový a mazací systém

Objem palivové nádrže, cm ³	300
Výkon olejového čerpadla při 9000 ot./min, ml/min	4-8
Objem olejové nádrže, cm ³	200
Typ olejového čerpadla	Automatická

Hmotnost

Motorová pila bez lišty a řetězu, prázdné nádrže	4,9 kg (10,8 lb)
--	------------------

Emise hluku (viz poznámka 1)

Hladina akustického výkonu, změřená dB(A)	109
Hladina akustického výkonu, zaručená L _{WA} dB(A) – Evropa	115

Hladiny hluku (viz poznámka 2)

Ekvivalentní hladina akustického tlaku v uších uživatele, dB(A)	98,7
---	------

Ekvivalentní hladiny vibrací, a hveq (viz poznámka 3)

Přední rukojeť, m/s ²	5,22
Zadní rukojeť, m/s ²	6,24

Řetěz / vodící lišta

Standardní délka vodící lišty	35 cm (14 palců), 40 cm (16 palců), 45 cm (18 palců)
Doporučená délka vodící lišty	35 cm (14 palců), 40 cm (16 palců), 45 cm (18 palců)
Využitelná délka řezu	34 cm (13,4 palců), 39 cm (15,4 palců), 44 cm (17,4 palců)
Rozteč	9,52 mm (3/8 palce)
Tloušťka vodících článků	1,3 mm (0,050 palce)
Typ řetězového kolečka / počet zubů	Ozubené kolečko/7
Rychlost řetězu při maximálním výkonu, m/s	20

Poznámka 1: Emise hluku v životním prostředí měřené jako akustický výkon (L_{WA}) v souladu se směrnicí 2000/14/ES.

Poznámka 2: Ekvivalentní hladina akustického tlaku, podle normy ISO 22868, se počítá jako časově vážená celková energie pro různé hladiny akustického tlaku za různých pracovních podmínek. Typická statistická odchylka pro ekvivalentní hladinu akustického tlaku je standardní odchylka 1 dB (A).



























Poznámka 3: Ekvivalentní hladina vibrací, podle normy ISO 22867, se počítá jako časově vážená celková energie pro hladiny vibrací za různých pracovních podmínek. Uváděná data pro ekvivalentní hladinu vibrací mají typickou statistickou odchylku (standardní odchylku) 1 m/s².

KOMBINACE VODÍCÍ LIŠTY A PILOVÉHO ŘETĚZU

Následující řezací příslušenství je schváleno pro modely pokryté v této příručce.

Vodící lišta				Pilový řetěz	
Délka	Rozteč	Šířka	Maximální poloměr špičky	Typ	Vodící články (počet)
35 cm (14 palců)	3/8 palce	1,3 mm (0,05 palců)	9T	UC83G / H37 / 91PX	52
40 cm (16 palců)	3/8 palce	1,3 mm (0,05 palců)	9T	UC83G / H37 / 91PX	56
45 cm (18 palců)	3/8 palce	1,3 mm (0,05 palců)	9T	UC83G / H37 / 91PX	62

SYMBOLY

<p>Stroj môže byť nebezpečný! Nepozornosť alebo neprimerané používanie môže byť príčinou vážnych poranení.</p>		<p>Hlukové emisie do okolia sú v súlade so smernicou Európskej únie. Tieto údaje sú uvedené v časti TECHNICKÉ ÚDAJE a na štítku.</p>	
<p>Skôr než začnete stroj používať, pozorne si prečítajte Návod na obsluhu a presvedčte sa, že ste porozumeli jeho obsahu.</p>		<p>Tento výrobok je v súlade s príslušnými smernicami EC.</p>	
<p>Vždy používajte:</p> <ul style="list-style-type: none"> • prostriedok na ochranu očí, ako sú okuliare alebo tvárový štít s vetraním a ochranou proti zahmlievaniu • schválenú bezpečnostnú prilbu • pomôcky na tlmenie hluku (štuple do uší alebo tlmiace slúchadlá) umožňujúce ochranu sluchu 		<p>Tento výrobok spĺňa austrálske nariadenia týkajúce sa elektromagnetickej kompatibility (EMC).</p>	
<p>Nikdy nedržte motorovú pílu pri práci len jednou rukou.</p>		<p>Používajte zmes bezolovnatého benzínu a oleja pre dvojtaktné motory v pomere 2 % (50:1).</p>	
<p>Pri práci sa motorová píla musí držať obidvomi rukami.</p>		<p>Pomer benzínu a oleja 50:1.</p>	
<p>Nedovoľte, aby sa hrot lišty dostal do kontaktu s inými predmetmi.</p>		<p>Nepoužívajte palivové zmesi E15 alebo E85.</p>	
<p>Nameraná maximálna hodnota spätného nárazu.</p>		<p>Plnenie oleja na mazanie reťaze.</p>	
<p>Hladina hlučnosti na váženej stupnici A vo výške 7,5 metra (25 stôp) podľa nariadenia austrálskeho štátu Nový Južný Wales „Protection of the Environment Operations (Noise Control) Regulation 2008“ (Nariadenie o ochrane životného prostredia pri prevádzke (kontrola hluku) z roku 2008). Tieto údaje sú uvedené na štítku.</p>		<p>Motor sa zastavuje vypnutím zapalovania pomocou vypínača.</p>	
<p>Nameraná maximálna hodnota spätného nárazu.</p>		<p>Nastrekoval.</p>	
<p>Hladina hlučnosti na váženej stupnici A vo výške 7,5 metra (25 stôp) podľa nariadenia austrálskeho štátu Nový Južný Wales „Protection of the Environment Operations (Noise Control) Regulation 2008“ (Nariadenie o ochrane životného prostredia pri prevádzke (kontrola hluku) z roku 2008). Tieto údaje sú uvedené na štítku.</p>		<p>Odomknite brzdú reťaze.</p>	
<p>Hladina hlučnosti na váženej stupnici A vo výške 7,5 metra (25 stôp) podľa nariadenia austrálskeho štátu Nový Južný Wales „Protection of the Environment Operations (Noise Control) Regulation 2008“ (Nariadenie o ochrane životného prostredia pri prevádzke (kontrola hluku) z roku 2008). Tieto údaje sú uvedené na štítku.</p>		<p>Zamknite brzdú reťaze.</p>	
<p>Hladina hlučnosti na váženej stupnici A vo výške 7,5 metra (25 stôp) podľa nariadenia austrálskeho štátu Nový Južný Wales „Protection of the Environment Operations (Noise Control) Regulation 2008“ (Nariadenie o ochrane životného prostredia pri prevádzke (kontrola hluku) z roku 2008). Tieto údaje sú uvedené na štítku.</p>		<p>Brzda reťaze:</p> <ul style="list-style-type: none"> • nezamknutá (vľavo) • zamknutá (vpravo) 	
<p>Hladina hlučnosti na váženej stupnici A vo výške 7,5 metra (25 stôp) podľa nariadenia austrálskeho štátu Nový Južný Wales „Protection of the Environment Operations (Noise Control) Regulation 2008“ (Nariadenie o ochrane životného prostredia pri prevádzke (kontrola hluku) z roku 2008). Tieto údaje sú uvedené na štítku.</p>		<p>Smer otáčania reťaze.</p>	

SPOZNAJTE SVOJ STROJ

PRED OBSLUHOU REŤAZOVEJ PÍLY SI PREČÍTAJTE NÁVOD NA POUŽITIE A BEZPEČNOSTNÉ PRAVIDLÁ. Porovnaním svojho zariadenia s obrázkami sa oboznámte s umiestnením rôznych ovládačov a nastavení. Uchovajte si túto príručku pre budúce použitie.

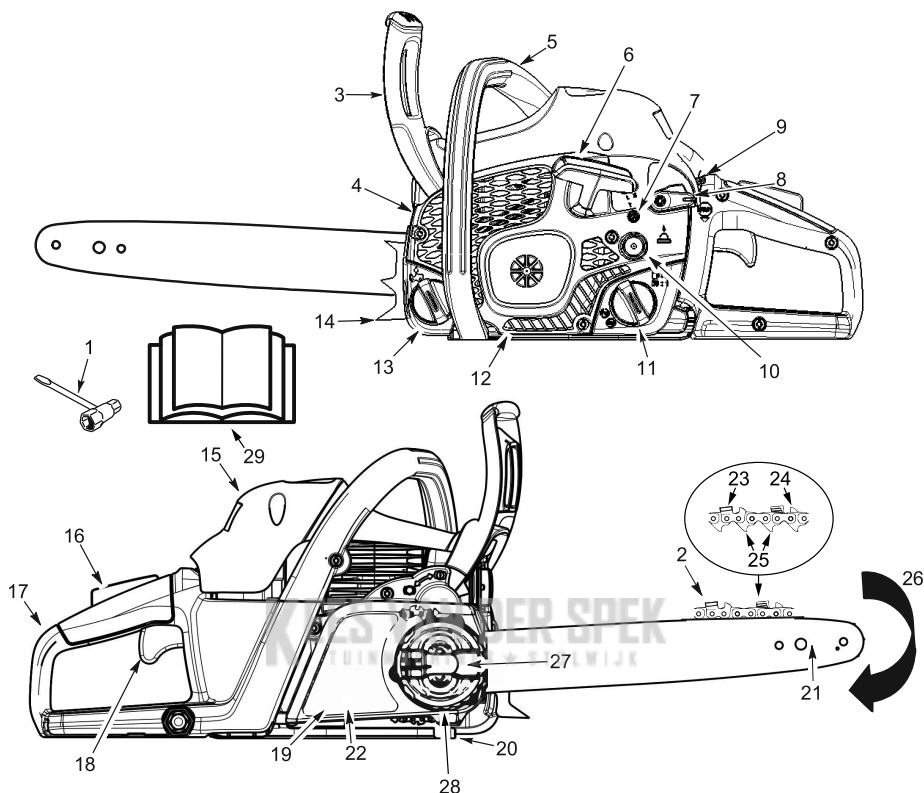

POZNÁMKA: Vzhľad výrobku sa môže líšiť od zobrazenej položky.

1. Kombinovaný nástroj	11. Viečko palivovej náplne	21. Vodiaca lišta
2. Reťaz	12. Kryt štartéra	22. Brzda reťaze
3. Predný chránič ruky	13. Uzáver plniaceho otvoru oleja na mazanie lišty a reťaze	23. Rezáky
4. Tlmič výfuku	14. Dorazový hrot	24. Mierka hĺbky
5. Predná rukoväť	15. Kryt valca	25. Vodiace články
6. Štartovacia šnúra	16. Blokovanie plynu	26. Smer pohybu reťaze
7. Skrutka voľnobežných otáčok	17. Zadná rukoväť	27. Upevňovací prvok vodiacej lišty
8. Štartovacia páčka	18. Ovládač škrtiacej klapky	28. Napínací krúžok reťaze
9. Vypínač ON/STOP	19. Kryt spojky	29. Príručka
10. Balónik nastrekovača (pumpa)	20. Zachytávač reťaze	

BEZPEČNOSŤ

⚠ UPOZORNENIE! Pri nastavovaní, preprave, úprave alebo opravách stroja, s výnimkou úprav na karburátore, vždy odpojte kábel zapalovacej sviečky, aby nemohlo dôjsť ku kontaktu so zapalovacou sviečkou a aby ste predišli náhodnému naštartovaniu.

fyzickom a duševnom stave. Práca s reťazovou pilou je namáhavá. Pokiaľ ste v stave, ktorý by mohla namáhavá práca zhoršiť, pred obsluhou reťazovej pily sa poraďte lekárom.

- Pílenie si dôkladne naplánujte vopred. S rezaním nezačínajte, kým nebudete mať vyčistenú pracovnú oblasť, bezpečný postoj a, ak stínate stromy, naplánovanú ústupovú cestu.

ÚVOD

Reťazová píla je vysokorychlostný nástroj na rezanie dreva. Na zníženie rizika zranení treba dodržiavať špeciálne bezpečnostné predpisy.

Nedodržiavanie bezpečnostných pravidiel a opatrení môže spôsobiť vážne poranenie.

Ak by sa vyskytla situácia, ktorá nie je popísaná v tomto návode, dávajte pozor a postupujte rozumne. Ak potrebujete pomoc, kontaktujte autorizované servisné stredisko alebo zavolajte na technickú podporu zákazníkov.

PLÁNOVANIE DOPREU

- Pozorne si prečítajte tento návod, kým mu úplne neporozumiete príručke a sú schopné dodržiavať bezpečnostné pravidlá, bezpečnostné opatrenia a prevádzkové pokyny.
- Použitie pily obmedzte len na dospelé osoby, ktoré porozumeli príručke a sú schopné dodržiavať bezpečnostné pravidlá, bezpečnostné opatrenia a prevádzkové pokyny uvedené v tomto návode.
- Používajte ochranné prostriedky. Vždy noste ochrannú obuv s oceľovou špičkou a protišmykovou podrážkou; priliehavé oblečenie; chrániče dolných končatín; odolné protišmykové rukavice; chrániče očí, napríklad priehľadné okuliare, ktoré sa nezahmlievajú, alebo chrániče tváre; schválenú ochrannú prilbu a zvukové tmiče (zátkové chrániče sluchu alebo tmiče) na ochranu sluchu. Pravidelní používatelia by mali chodiť na pravidelné prehliadky sluchu, pretože hluk reťazovej pily ho môže poškodiť. Vypnite si vlasy, aby nesiahali na plecia.

OBSLUHA REŤAZOVEJ PÍLY

- Reťazovú pílu neobsluhujte jednou rukou. Jednoručná obsluha môže mať za následok vážne poranenie používateľa, pomocníkov, okolostojacich alebo akékoľvek kombinácie týchto osôb. Reťazová píla je určená na dvojručné použitie.
- Reťazovú pílu používajte iba v dobre vetraných vonkajších priestoroch.
- Pílu nepoužívajte z rebriku alebo na strome.

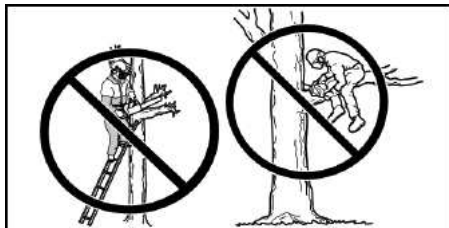

- Pri štartovaní motora sa uistite, že reťaz nezachytí žiadny predmet. Nikdy sa nepokúšajte naštartovať pílu, keď je vodiaca lišta v reze.
- Neŕežte na pílu na konci rezu. V opačnom prípade stratíte po dokončení rezu nad ňou kontrolu.
- Skôr ako pílu položíte, zastavte motor.
- Nepoužívajte reťazovú pílu, ktorá je poškodená, nesprávne nastavená alebo neúplne a nebezpečne zmontovaná. Ak sa lišta, reťaz, chránič ruky alebo brzda reťaze poškodia, zlomia či inak odstránia, vždy ich okamžite vymeňte.
- Dlhodobé vystavenie vibráciám motorových ručných nástrojov môže spôsobiť poškodenie ciev alebo nervov prstov, rúk a kĺbov u ľudí náchylných na problémy s krvným obehom a opuchmi. Dlhodobé používanie v chladnom počasí môže viesť k poškodeniu obehového systému aj u ináč zdravých ľudí. Ak spozorujete príznaky ako zmeravenie, bolesť, stratu sily, zmeny farby alebo štruktúry pokožky alebo stratu citlivosti v prstoch, rukách alebo kĺboch, prestaňte tento nástroj používať a vyhľadajte lekársku pomoc. Antivibračný systém nezaručuje ochranu pred týmito problémami. Osoby, ktoré používajú motorové nástroje nepretržite a pravidelne, musia pozorne kontrolovať svoj zdravotný stav a podmienky nástroja.
- Keď je zastavený motor, odnesite reťazovú pílu v ruke s tmičom výfuku otočeným smerom od vášho tela, a vodiacou lištou a reťazou smerom dozadu, najlepšie zakrytou puzdom.



- Keď beží motor, nepribližujte sa žiadnou časťou tela k reťazi.
- Zabráňte deťom, okolostojacim a zvieratám v prístupe do pracovnej oblasti vo vzdialenosti minimálne 10 metrov (30 stôp). Pri štartovaní alebo obsluhu reťazovej pily zabráňte, aby sa v jej blízkosti nachádzali iné osoby či zvieratá.
- Nemanipulujte s reťazovou pilou ani ju neobsluhujte, keď ste unavení, chorí, či nahnevaní, resp. ak ste pili alkohol, užíli drogy alebo lieky. Musíte byť v dobrom



POROZUMENIE SPÄTNÉMU NÁRAZU

⚠ UPOZORNENIE! Zabráňte spätnému nárazu, ktorý môže mať za následok vážne poranenie. Spätný náraz je náhly pohyb vodiacej lišty dozadu, nahor alebo dopredu, ku ktorému dochádza, keď sa reťaz pily blízko hornej špičky vodiacej lišty dostane do kontaktu s nejakým predmetom, ako napr. kmeňmi alebo vetvami, resp. keď sa drevo uzavrie a priškrípne reťaz pily v reze. Kontakt s cudzím predmetom v dreve môže mať tiež za následok stratu kontroly nad reťazovou pilou.

ÚDRŽBA REŤAZOVEJ PÍLY

- Všetky servisné práce na reťazovej pile nechajte vykonávať kvalifikovaným servisným predajcom, s výnimkou položiek uvedených v časti Údržba tohto návodu. Napríklad, ak sa použijú nesprávne nástroje na odstránenie alebo pridržanie zotravníka pri servise spojky, môže dôjsť k štruktúranému poškodeniu zotravníka a to môže spôsobiť jeho prasknutie.
- Uistite sa, že sa reťaz pily prestane pohybovať, keď uvoľníte páčku plynu. Ak je potrebné vykonať opravu, pozrite si nastavenie karburátora v časti ÚDRŽBA.
- Pílu nikdy žiadnym spôsobom neupravujte.
- Udržiavajte rukoväť suchú, čistú a bez oleja či zmesi paliva.
- Udržiavajte uzáver palivovej nádrže a nádrže na olej, skrutky a upevňovacie prvky pevne utiahnuté.
- Používajte výhradne odporúčané príslušenstvo a náhradné diely.
- V niektorých regiónoch sa zákonom vyžaduje, aby boli motory s vnútorným spaľovaním vybavené krytóm na ochranu pred iskrami. Ak pracujete s reťazovou pilou na mieste, kde takéto predpisy existujú, ste právne zodpovední za udržiavanie prevádzkového stavu týchto dielov. V opačnom prípade porušujete zákon. Pre údržbu krytu na ochranu pred iskrami si pozrite časť ÚDRŽBA.

MANIPULÁCIA S PALIVOM

- Počas manipulácie s palivom alebo práce s pilou nefajčite.
- Z priestorov, kde sa mieša alebo leje palivo, odstráňte všetky zdroje iskiere alebo plameňa. Nemali by tam byť žiadne cigarety, otvorené plamene ani vykonávané práce, ktoré môžu spôsobiť iskry. Pred dolievaním paliva nechajte motor vychladnúť.
- Vždy majte po ruke hasiaci prístroj pre prípad, že ho budete potrebovať.
- Palivo miešajte a nalievajte vonku na holec zemi. Skladujte palivo na chladnom, suchom, dobre vetranom mieste. Používajte schválené, označené nádoby určené na skladovanie paliva. Pred naštartovaním pily utrite všetko rozliate palivo.
- Pred naštartovaním motora presuňte pílu aspoň 3 metre (10 stôp) od miesta doplňovania paliva.
- Motor vypnite a nechajte, aby sa píla ochladila na mieste bez prítomnosti horľavých látok, nie na suchom listí, slame, papieroch a pod. Pomaly odstráňte uzáver palivovej nádrže a nalejte palivo.
- Zariadenie a palivo skladujte na mieste, kde sa k výparom paliva nedostane iskra alebo otvorený plameň z ohrievača vody, elektrických motorov alebo zapaľovačov, kotlov atď.

ROTAČNÝ SPÄTNÝ NÁRAZ

K rotačnému spätnému nárazu môže dôjsť, keď sa pohybujúca reťaz dostane do kontaktu s predmetom v hornej špičke vodiacej lišty. Kontakt môže spôsobiť, že sa reťaz zarezá do predmetu, čo ju okamžite zastaví. Výsledkom je bleskurýchla, spätná reakcia, ktorá odrazí vodiacu lištu nahor a späť smerom k používateľovi.

SPÄTNÝ NÁRAZ PRI PRIŠKRIPNUTÍ

K spätnému nárazu pri priškripnutí môže dôjsť, keď sa drevo uzavrie a priškrípne pohybujúcu sa reťaz pily v reze pozdĺž hornej časti špičky vodiacej lišty a reťaz pily sa náhle zastaví. Náhle zastavenie reťaze má za následok obrátenie sily reťaze, ktorá sa používa na rezanie dreva a spôsobí, že reťaz sa pohne opačným smerom jej rotácie. Píla je hnaná priamo späť k používateľovi.

VŤIAHNUTIE

K vťiahnutiu môže dôjsť, keď sa pohybujúca sa reťaz v dreve dostane do kontaktu s cudzím predmetom v reze pozdĺž dolnej časti špičky vodiacej lišty a reťaz pily sa náhle zastaví. Náhle zastavenie ťahá pílu dopredu a preč od používateľa a ľahko môže spôsobiť, že nad pílu stratí kontrolu.

ZNIŽENIE ŠANCE NA SPÄTNÝ NÁRAZ

- Prípustíte, že k spätnému nárazu môže dôjsť. So základným pochopením spätného nárazu môžete znížiť prvok prevapenia, ktorý prispieva k úrazom.
- Nikdy nedovoľte, aby sa pohybujúca sa reťaz dostala do kontaktu s akýmkoľvek predmetom na špičke vodiacej lišty.
- Udržiavajte pracovnú oblasť bez prekážok, ako sú iné stromy, vetvy, skaly, ploty, pne atď. Odstráňte alebo sa vyhýbajte prekážke, do ktorej by mohla reťaz pily pri rezaní naraziť. Pri rezaní vetvy zabráňte kontaktu vodiacej lišty s vetvou alebo inými predmetmi okolo nej.
- Reťaz pily udržiavajte ostrú a správne napnutú. Uvoľnená alebo tupá reťaz môže zvýšiť šancu, že dôjde k spätnému nárazu. Riadte sa pokynmi výrobcu pre ostrenie a údržbu reťaze. V pravidelných intervaloch kontrolujte napnutie, keď je motor zastavený, nikdy nie, keď beží. Po napnutí reťaze sa uistite, že sú matice na lište pevne utiahnuté.
- Rezať začinite pri maximálnych otáčkach a pokračujte v rezaní tiež pri maximálnych otáčkach. Ak sa reťaz pohybuje pomalšie, existuje väčšia šanca, že dôjde k spätnému nárazu.
- Používajte plastové alebo drevené klíny. Na udržiavanie otvoreného rezu nikdy nepoužívajte kovové klíny.
- Naraz reže iba jeden kmeň.
- Pri opätovnom vstupe do predchádzajúceho rezu buďte mimoriadne opatrní.
- Nepokúšajte sa o rezy začínajúce špičkou lišty (zapichovacie rezy).
- Dávajte pozor na posun kmeňov alebo iné sily, ktoré by mohli uzavrieť rez a priškrípnuť reťaz alebo spadnúť do reťaze.

- Nekrúťte pílu, keď vyťahujete lištu zo záseku pri skracovaní kmeňov.
- Používajte vodiacu lištu so zníženým spätným nárazom a reťaz s nízkym spätným nárazom špecifikované pre vašu pílu.

UDRŽANIE KONTROLY

- Keď motor beží, pílu vždy pevne uchopte obomi rukami a nepúšťajte ju. Pevný úchop vám pomôže znížiť spätný náraz a udržať kontrolu nad pílou. Prsty ľavej ruky držte obopnuté a ľavý palec držte pod prednou rukoväťou. Pravú ruku držte kompletne okolo pravej rukoväte, bez ohľadu na to, či ste pravák alebo ľavák. Ľavú ruku držte rovno so zaisteným laktom.
- Pri skracovacích rezoch si položte ľavú ruku na prednú rukoväť tak, aby bola v priamke s vašou pravou rukou na zadnej rukoväti. Pri žiadnom type rezania si neprehadzujte polohu pravej a ľavej ruky.
- Stoďte tak, aby bola vaša hmotnosť rovnomerne vyvážená na obe nohy.
- Postavte sa trochu naľavo od píly, aby ste nemali telo v priamej línii s reznou reťazou.
- Nenaťahujte sa príliš ďaleko. Mohli by ste byť odťahaní alebo vyvedení z rovnováhy a stratiť kontrolu nad pílou.
- Nerežte nad úrovňou ramien. Nad úrovňou ramien je ťažké udržať kontrolu nad pílou.

BEZPEČNOSTNÉ FUNKCIE PRE SPÄTNÝ NÁRAZ

⚠ UPOZORNENIE! Píla obsahuje nasledujúce funkcie, ktoré majú pomôcť znížiť nebezpečenstvo spätného nárazu. Takéto funkcie však toto nebezpečenstvo úplne neodstránia. Ako používateľ reťazovej píly sa nespoliehajte iba na bezpečnostné zariadenia. Musíte dodržiavať všetky bezpečnostné opatrenia, pokyny a údržbu uvedené v tomto návode, aby ste predišli spätnému nárazu a iným silám, ktoré môžu mať za následok vážne poranenie.

VODIACA LIŠŤA PRE ZNÍŽENÝ SPÄTNÝ NÁRAZ

Vodiaca lišta pre znížený spätný náraz je navrhnutá so špičkou malého polomeru, ktorá znižuje veľkosť nebezpečnej zóny spätného nárazu na konci lišty.

REŤAZ S NÍZKYM SPÄTNÝM NÁRAZOM

Reťaz s nízkym spätným nárazom je navrhnutá s profilovanou mierkou hĺbky a článkom s chráničom, ktorý odkláňa silu spätného nárazu a umožňuje, aby sa drevo postupne dostávalo do rezacieho zubu.

PREDNÝ CHRÁNIČ RUKY

Predný chránič ruky je navrhnutý tak, aby znížil šancu kontaktu vašej ľavej ruky s reťazou, keď sa vám ruka sklzne z prednej rukoväte.

Vzdialenosť a poloha rúk „v priamke“, ktorú zaisťuje predná a zadná rukoväť, spolu poskytujú rovnováhu a odpor pri riadení otočného bodu píly späť smerom k používateľovi, ak dôjde k spätnému nárazu.

BRZDA REŤAZE

Brzda reťaze je navrhnutá tak, aby v prípade spätného nárazu brzda zastavila reťaz.

POZNÁMKA: V prípade spätného nárazu nevyhlasujeme, že brzda reťaze vás ochráni a vy by ste to nemali predpokladať. Nespoliehajte sa na žiadne zariadenia zabudované v píle. Aby ste zabránili spätnému nárazu, pílu by ste mali používať správne a opatrne.

Opravy na brzde reťaze smie vykonávať iba autorizovaný servisný predajca. Odnesť svoje zariadenie na miesto jeho zakúpenia, ak ste si ho kúpili od servisného predajcu, alebo k najbližšiemu autorizovanému hlavnému servisnému predajcovi.

MONTÁŽ

⚠ UPOZORNENIE: Ak pílu dostanete už zmontovanú, zopakujte všetky kroky a skontrolujte, či je zmontovaná správne a či sú všetky upevňovacie prvky bezpečne utiahnuté. Pri manipulácii s reťazou vždy noste rukavice. Reťaz je ostrá a mohli by ste sa poraziť, aj keď nie je v pohybe!

DEMONTÁŽ KRYTU SPOJKY

POZNÁMKA: Skôr ako je možné demontovať alebo namontovať späť kryt spojky, musí sa odomknúť brzda reťaze. Pre odomknutie brzdy reťaze potiahnite predný chránič ruky čo najviac dozadu k prednej rukoväti (pozri obrázok).

1. Skontrolujte, či je brzda reťaze v odomknutej polohe, a to tak, že potiahnete predný chránič ruky smerom ku prednej rukoväti.

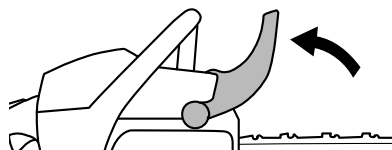

2. Uvoľnite a úplne odmontujte upevňovací prvok vodiacej lišty nadvihnutím páčky a otočením proti smeru hodinových ručičiek.

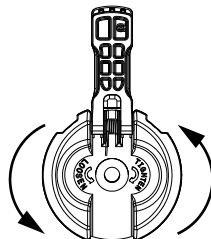

3. Demontujte kryt spojky.

POZNÁMKA: Ak sa kryt spojky nedá z reťazovej pily ľahko demontovať, potiahnutím predného chrániča ruky čo najviac dozadu k prednej rukoväti sa uistite, že reťazová píla je odomknutá.

4. Vyberte prepravný plastový vymedzovač (A), ak je prítomný.

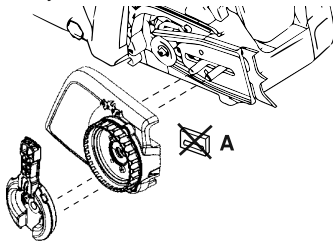

PRIPOJENIE DORAZOVÉHO HROTU

(ak ešte nie je pripojený)

Dorazový hrot môžete používať ako otočný bod pri reze. Dorazový hrot pripievňte dvoma skrutkami podľa znázornenia.

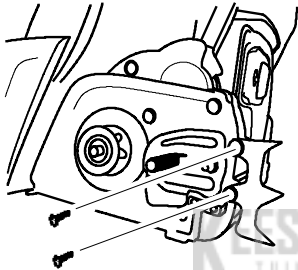

PRIPOJENIE VODIACEJ LIŠTY

(ak ešte nie je pripojená)

Na nastavenie napnutia reťaze sa používa nastavovací kolík a skrutka. Pri montáži lišty je veľmi dôležité zarovnať nastavovací kolík umiestnený na nastavovacej skrutke do otvoru v lište. Otočením skrutky sa bude nastavovací kolík pohybovať hore a dolu po skrutke. Nájdite tento nastavovací kolík ešte pred začatím montáže lišty na pílu. Pozri nasledujúci obrázok.

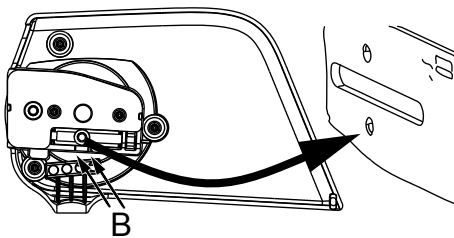

1. Otáčajte napínacím krúžkom, až kým sa nastavovací kolík nebude nachádzať medzi značkami (B) na kryte spojky. To by malo umožniť, aby sa kolík dostal do blízkosti správnej polohy.
2. Zasúvajte vodiacu lištu s reťazou na skrutky lišty, kým sa vodiaca lišta nezastaví o reťazové koliesko búbna spojky. Rezacie zuby musia byť otočené v smere otáčania.

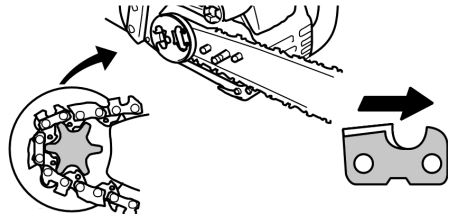

3. Skontrolujte, či vodiace články reťaze správne dosadajú na hnacie koliesko a či je reťaz v drážke lišty.
4. Nasadíte kryt spojky a vložte nastavovací kolík do výrezu v lište.
5. Namontujte upevňovací prvok vodiacej lišty a utiahnite ho iba prstami. Po napnutí reťaze bude potrebné utiahnuť upevňovací prvok vodiacej lišty.

NAPNUTIE REŤAZE

(Vráťane jednotiek s už namontovanou reťazou)

⚠️ UPOZORNENIE: Pri práci s pilou, ktorej reťaz je uvoľnená, by sa reťaz mohla vyšmyknúť z vodiacej lišty a vážne poraniť používateľa a/alebo nenapraviteľne poškodiť reťaz. Ak sa reťaz vyšmykne z vodiacej lišty, skontrolujte všetky vodiace články, či nie sú poškodené. Poškodenú reťaz musíte dať opraviť alebo vymeniť.

Napnutie reťaze je veľmi dôležité. Počas používania sa reťaz predlžuje. Dochádza k tomu hlavne pri prvých použitých píly. Napnutie reťaze vždy skontrolujte pred každým naštartovaním reťazovej pily.

Keď namontujete novú reťaz, je treba často kontrolovať jej napnutie, až kým sa reťaz nezabehne.

Správne napnutá reťaz vám zaisťuje dobrý výkon pily a jej dlhú životnosť.

KONTROLA NAPNUTIA

Pomocou skrutkovača posuňte reťaz pozdĺž vodiacej lišty. Ak sa reťaz neotáča, je príliš utiahnutá. Ak je reťaz príliš voľná, pod lištu bude vidno previs.

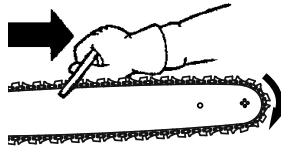

POZNÁMKA: Reťaz je napnutá správne, keď jej hmotnosť nespôsobí previs pod vodiacou lištou (s reťazovou pilou vo vzpriamenej polohe), ale naďalej sa voľne otáča okolo vodiacej lišty.

ÚPRAVA NAPNUTIA

1. Nadvihnite páčku na upevňovacom prvku vodiacej lišty a otočením proti smeru hodinových ručičiek o 1 otáčku uvoľnite kryt spojky.

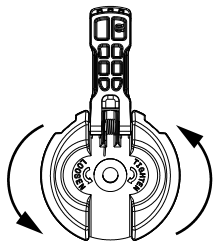

POZNÁMKA: Pri nastavovaní napnutia reťaze sa uistite, že upevňovací prvok vodiacej lišty je utiahnutý iba prstami. Pokus o úpravu napnutia reťaze, keď je upevňovací prvok vodiacej lišty utiahnutý, môže spôsobiť poškodenie.

2. Otáčajte napínacím krúžkom v smere hodinových ručičiek, kým sa reťaz nebude pevne dotýkať spodku drážky vodiacej lišty.

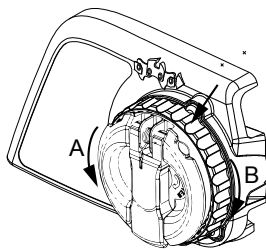

A = proti smeru hodinových ručičiek (povolenie)

B = v smere hodinových ručičiek (utiahnutie)

3. Vráťte páčku na upevňovacom prvku vodiacej lišty do pôvodnej polohy.

⚠ UPOZORNENIE: Ak páčku na upevňovacom prvku vodiacej lišty nevrátite do pôvodnej polohy, môže to spôsobiť vážne poranenie osôb alebo poškodenie reťazovej pily.

MANIPULÁCIA S PALIVOM

NAPLNENIE PALIVOM

⚠ UPOZORNENIE: Pri opätovnom plnení nádrže odstraňujte viečko opatrne.

DÔLEŽITÉ: Zariadenie je určené na prevádzku s bezolovnatým benzínom s oktánovým číslom minimálne 90 (ROM) s prímесou etanolu do maximálne 10 % objemu (E-10). Pred prevádzkou musíte benzín zmiešať s kvalitným syntetickým olejom pre dvojtaktné vzduchom chladené motory, a to v pomere 50:1.

NEPOUŽÍVAJTE oleje do automobilových motorov alebo do lodných motorov. Tieto oleje môžu spôsobiť poškodenie motora. Pri miešaní paliva postupujte podľa pokynov na nádobe. Po pridaní oleja do paliva nádobu krátko pretrepte, aby sa zabezpečilo, že sa palivo dobre premiešalo. Vždy si prečítajte a dodržiavajte bezpečnostné predpisy vzťahujúce sa na manipuláciu s palivom, až potom doplňte palivo do zariadenia. Palivo kupujte v objemoch, ktoré dokážete spotrebovať do 30 dní, aby ste palivo vždy používali čerstvé.

UPOZORNENIE: Zariadenie nikdy neplňte čistým benzínom. To spôsobí trvalé poškodenie motora a obmedzená záruka stratí platnosť. Nepoužívajte alternatívne palivá, ako napríklad etanolové zmesi s viac ako 10 % objemu (E-15 – E-85), ani žiadne palivo s prímесou metanolu. Použitie týchto palív môže spôsobiť vážne problémy s výkonom motora a skrátiť jeho životnosť.

Benzín, litre	Olej pre dvojtaktné motory, litre
5	0,10
10	0,20
15	0,30
20	0,40

MAZANIE LIŠTY A REŤAZE

Lišta a reťaz vyžadujú nepretržité mazanie. Mazanie zaisťuje automatický mazací systém, keď sa nádrž na olej udržiava naplnená. Nedostatok oleja rýchlo zničí lištu a reťaz.

Príliš málo oleja spôsobí prehrievanie, ktoré sa prejaví dymom vychádzajúcim z reťaze, a/alebo zmenou sfarbenia lišty. V mrazivom počasí olej hustne, kvôli čomu je nutné zriediť olej na lištu a reťaz malým množstvom (5 až 10 %) #1 nafty alebo kerozinu. Olej na lištu a reťaz musí voľne tiecť, aby olejový systém načerpal dostatok oleja pre dostatočné mazanie.

Olej na lištu a reťaz sa odporúča na ochranu zariadenia pred nadmerným opotrebovaním v dôsledku tepla a trenia. Pokiaľ olej na lištu a reťaz nie je k dispozícii, použite olej triedy SAE 30.

- Na mazanie lišty a reťaze nikdy nepoužívajte použitý olej.
- Pred odmontovaním uzáveru nádrže na olej vždy zastavte motor.

SPUSTENIE A ZASTAVENIE

KONTROLA PRED POUŽÍVANÍM

Pred každým používaním nástroja vykonajte nasledujúce kroky:

- Kontrola hladiny zmesi paliva
- Kontrola mazania lišty
- Kontrola ostrosti reťaze

POZNÁMKA: Ostrenie reťaze je náročná úloha, ktorá vyžaduje špeciálne náradie. Odporúčame, aby ste ostrenie reťaze zverili odborníkovi na ostrenie reťazi.

- Kontrola napnutia reťaze
- Skontrolovanie a čistenie vodiacej lišty
- Kontrola, či nie sú poškodené súčiastky
- Kontrola, či nie sú uvoľnené uzávery
- Kontrola, či nie sú uvoľnené upevnenia
- Kontrola, či nie sú uvoľnené súčiastky
- Kontrola, či nevyteká palivo a olej

POZNÁMKA: Po zastavení motora je normálne, že sa pod pílu objaví malé množstvo oleja. Nemýľte si to s netesnosťou nádrže na olej.

ŠTARTOVACIA POLOHA

1. Položte reťazovú pílu na rovný povrch. Rezací nadstavec sa nesmie dotýkať zeme. Uistite sa, že reťaz sa voľne otáča bez toho, aby sa dostala do kontaktu s akýmkoľvek predmetom.
2. Uzamknite brzdú reťaze zatlačením chrániča ruky dopredu.
3. Položte ľavú ruku na rukoväť a pravú ruku na štartovaciu šnúru. Pravú nohu zatlačte do zadnej rukoväte, aby ste stabilizovali polohu reťazovej píly.
4. Postupujte podľa pokynov na štartovanie.





KIESS VAN DER SPEK
HINES * STOLWIJK

ŠTARTOVANIE STUDENÉHO MOTORA

Pri štartovaní reťazovej píly postupujte podľa týchto pokynov. Na reťazovej pile sa nachádza štítok s návodom na štartovanie, ktorý je podobný návodu uvedenému nižšie:



 Pred štartovaním sa uistite, že je zamknutá brzda reťaze.

 Stlačte balónik nastrekovača (pumpu) 10-krát. Ak palivo nevidno, stlačte balónik nastrekovača (pumpu) viac ako 10-krát.
Poznámka: Ak je teplota vonku nižšia ako 4 °C (40 °F), stlačte 15-krát.

 Odomknite, potom presuňte modrú štartovaciu páčku do vrchnej polohy (START).

 Pravou rukou prudko potiahnite štartovaciu šnúru, až kým stroj nenašartuje alebo najviac 6-krát.
Poznámka: Ak sa stroj nenašartuje po 6 potiahnutiach, zopakujte postup štartovania studeného motora.

DŮLEŽITÉ: Nevyťahujte lano štartéra na plný dĺžku, pretože lano sa môže pretrhnúť. Dbajte na to, aby sa lano štartéra nevracalo späť trhnutím. Držte rukoväť a lano navíjajte pomaly.

 Motor nechajte bežať 30 sekúnd.

 Pred akceleráciou na plný plyn potiahnite predný chránič ruky smerom k prednej rukoväti. Brzda reťaze je teraz odomknutá.

Stlačte páčku plynu na 10 sekúnd a potom ju uvoľnite na nastavenie normálnych voľnobežných otáčok. Reťazová píla je teraz pripravená na používanie.

⚠ UPOZORNENIE: Keď motor beží na voľnobežné otáčky, reťaz sa nesmie pohybovať. Ak sa reťaz pohybuje pri voľnobežných otáčkach, pozrite si nastavenie karburátora v časti ÚDRŽBA.

⚠ UPOZORNENIE: Vyhýbajte sa kontaktu s tlmíčom výfuku. Horúci tlmíč môže spôsobiť vážne popáleniny.

⚠ UPOZORNENIE: Nepokúšajte sa reťazovú pílu naštartovať, tak, že ju držíte jednou rukou a druhou potiahnete za lanko. Takýto postupom sa používateľ k vystaví riziku vážneho poranenia a hrozí nebezpečenstvo straty kontroly nad reťazovou pilou.

ŠTARTOVANIE TEPLÉHO MOTORA



	Pred štartovaním sa uistite, že je zamknutá brzda reťaze.
	Stlačte balónik nastrekovača (pumpu) 10-krát.
	Presuňte modrú štartovaciu páčku do vrchnej polohy (START).
	Presuňte modrú štartovaciu páčku do spodnej polohy (RUN).
	Pravou rukou prudko potiahnite štartovaciu šnúru, až kým stroj nenašartuje alebo najviac 6-krát.
	Pred akceleráciou na plný plyn potiahnite predný chránič ruky smerom k prednej rukoväti. Brzda reťaze je teraz odomknutá.
Stlačte páčku plynu na 10 sekúnd a potom ju uvoľnite na nastavenie normálnych voľnobežných otáčok. Reťazová píla je teraz pripravená na používanie.	

PROBLÉMOVÉ ŠTARTOVANIE (alebo štartovanie zahmleného motora)

POZNÁMKA: Ak sa výrobok nenašartuje, palivo môže byť príliš horúce.
POZNÁMKA: Vždy používajte nové palivo a skráťte prevádzkový čas v teplem počasí.

- Výrobok chráňte pred priamym slnečným svetlom a odkladajte ho na chladné miesto.
- Výrobok nechajte vychladnúť minimálne 20 minút.
- Opakovane stláčajte nastrekovací balónik 10 – 15 sekúnd.
- Dodržiavajte pokyny pri štarte studeného motora.

ZASTAVENIE

Motor zastavte stlačením vypínača STOP smerom nadol.

⚠ UPOZORNENIE! Aby ste predišli nedobrovoľnému naštartovaniu, kryt zapalovacej sviečky treba vždy vybrať odmontovať zo zapalovacej sviečky, keď je píla bez dozoru.

BRZDA REŤAZE

⚠ UPOZORNENIE: Ak je brzdový pás v dôsledku opotrebovania príliš tenký, po aktivácii brzdy reťaze sa môže zlomiť. Keď je brzdový pás zlomený, brzda reťaze nezastaví reťaz. Brzdu reťaze by mal vymeniť autorizovaný servisný predajca, ak je akýkoľvek diel opotrebovaný na hrúbku menej ako 0,5 mm (0,020 palca). Opravy na brzde reťaze smie vykonávať iba autorizovaný servisný predajca.

Odstene svoje zariadenie na miesto jeho zakúpenia, ak ste si ho kúpili od servisného predajcu, alebo k najbližšiemu autorizovanému hlavnému servisnému predajcovi.

Táto píla je vybavená brzdou reťaze. Brzda je navrhnutá tak, aby v prípade spätného nárazu zastavila reťaz.

Brzda reťaze aktivovaná zotrvačnosťou je zamknutá, ak sa predný chránič ruky potlačí dopredu, buď manuálne (rukou) alebo automaticky (náhlym pohybom).

Ak je už brzda zamknutá, odomkne sa potiahnutím predného chrániča ruky čo najviac dozadu k prednej rukoväti.

Pri rezaní pílou musí byť brzda reťaze odomknutá.

RIADENIE BRZDIAEJ FUNKCIE

POZNÁMKA: Brzdu reťaze treba kontrolovať niekoľkokrát denne. Pri vykonávaní kontroly musí motor bežať.

Ide o jediný prípad, keď treba pílu položiť na zem s bežiacim motorom.

Položte pílu na pevnú zem. Uchopte zadnú rukoväť pravou rukou a prednú rukoväť ľavou rukou. Stlačením páčky plynu pusťte pílu na plný plyn. Aktivujte brzdú reťaze otočením ľavého zápästia proti chrániču ruky bez toho, aby ste pustili prednú rukoväť. Reťaz by sa mala ihneď zastaviť.

OVERENIE OVLÁDANIA FUNKCIE AKTIVOVANEJ ZOTRVAČNOSŤOU

⚠ UPOZORNENIE! Pri vykonávaní nasledujúceho postupu musí byť motor vypnutý.

1. Uchopte zadnú rukoväť pravou rukou a prednú rukoväť ľavou rukou.
2. Reťazovú pílu držte približne 40 – 45 centimetrov (16 – 18 palcov) nad pňom alebo iným dreveným povrchom.
3. Uvoľnite zovretie prednej rukoväte a váhou píly nechajte špičku vodiacej lišty padnúť tak, aby sa dostala do kontaktu s pňom. Keď špička lišty narazí na peň, mala by sa aktivovať brzda.

ZÁKLADNÉ PRACOVNÉ TECHNIKY

PRECVIČOVANIE REZOV

Skôr než začnete s väčším pílením, pomocou nasledujúcich techník si precvičte rezanie na niekoľkých malých kmeňoch, aby ste získali „cit“ pre používanie vašej píly.

- Pred rezaním stlačte páčku plynu a nechajte motor, aby dosiahol maximálne otáčky.
- Začnite rezať s rámom píly proti kmeňu.
- Nechajte motor bežať na maximálne otáčky po celý čas rezania.
- Nechajte reťaz, aby rezala za vás. Vyvíjajte iba slabý tlak smerom nadol. Ak budete na rez tlačíť silou, môže to mať za následok poškodenie vodiacej lišty, reťaze alebo motora.
- Po dokončení rezu čo najskôr uvoľnite páčku plynu, aby motor mohol ísť na voľnobeh. Ak pusťte pílu na plný plyn bez rezného zataženia, reťaz, vodiaca lišta a motor sa môžu zbytočne opotrebovať. Odporúča sa nenechávať motor bežať na plný plyn dlhšie ako 30 sekúnd.
- Aby ste po dokončení rezu nestratili kontrolu nad pílou, na konci rezu na ňu netlačte.
- Skôr ako pílu po rezaní položíte, zastavte motor.

STÍNANIE STROMU

PLÁNOVANIE

⚠ UPOZORNENIE! Hľadajte zlomené alebo uschnuté vetvy, ktoré môžu spadnúť počas rezania a spôsobiť vážne poranenie. Nerežte v blízkosti budov ani elektrických drôtov, pokiaľ nepoznáte smer pádu stromu. Takisto nerežte v noci, pretože nebudete dobre vidieť, ani v zlom počasí, ako dážď, sneh či silný vietor atď. Ak sa strom dostane do kontaktu s inžinierskymi sieťami, ihneď o tom informujte príslušnú spoločnosť.

Pílenie si dôkladne naplánujte vopred.

Vyčistite pracovnú oblasť. Aby ste mali bezpečný postoj, potrebujete vyčistenú oblasť okolo stromu.

Používateľ reťazovej píly by sa mal zdržiavať na vyvýšenej strane terénu, pretože strom sa po zrezaní pravdepodobne skotúľa alebo zosunie dole kopcom.

Preskúmajte prírodné podmienky, ktoré môžu spôsobiť pád stromu do konkrétneho smeru.

Medzi prírodné podmienky, ktoré môžu spôsobiť pád stromu do konkrétneho smeru, patrí:

- Smer a rýchlosť vetra.
- Sklon stromu. Sklon stromu nemusí byť zjavný kvôli nerovnému alebo zvažujúcemu sa terénu. Na určenie smeru sklonu stromu použite olovnicu alebo vodováhu.
- Váha a vetvy na jednej strane.
- Okolité stromy a prekážky.

Hľadajte rozklad a hnibolu. Ak je kmeň zhnitý, môže sa prelomiť a spadnúť na používateľa. Hľadajte zlomené alebo uschnuté vetvy, ktoré na vás môže spadnúť počas rezania.

Uistite sa, že na pád stromu je okolo stromu dostatok priestoru. Udržiavajte vzdialenosť 2-1/2 dĺžky stromu od najbližšej osoby alebo iných predmetov. Hluk motora môže prehlásiť varovné volanie.

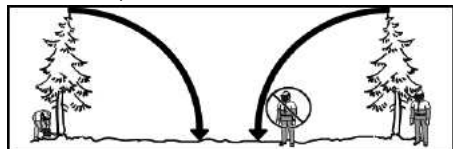

Odstraňte nečistoty, kamene, uvoľnenú kôru, klinec, skoby a drôty zo stromu, ktorý idete rezať.

Naplánujte si voľnú ústupovú cestu dozadu a diagonálne k čiare dopadu. Na nasledujúcej schéme si všimnite nebezpečnú zónu (1), ústupovú cestu (2) a

smer rezania (3).

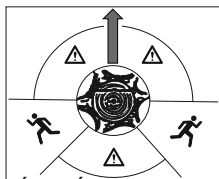

POUŽITIE METÓDY ZÁSEKU

Metóda záseku sa používa na stínanie veľkých stromov. Zásek sa vyreže na tej strane stromu, na ktorú ma dopadnúť. Keď urobíte hlavný rez na opačnej strane stromu, strom bude mať tendenciu padať do záseku.

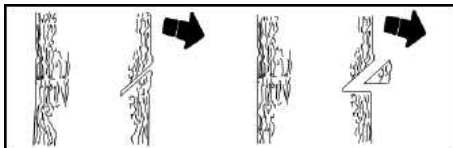

POZNÁMKA: Ak má strom veľké oporné korene, odstráňte ich skôr, ako urobíte zásek. Ak na odstránenie oporných koreňov použijete pílu, zabráňte kontaktu reťaze píly so zemou, aby sa neotúpila.

Urobte zásekový rez tak, že najskôr vyrežete hornú časť záseku. Do stromu vyrežte 1/3 jeho priemeru. Potom dokončíte zásek vyrezaním jeho dolnej časti. Po vyrezaní záseku odstráňte zo stromu drevo zo záseku.

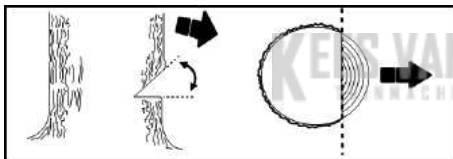

Po odstránení dreva zo záseku urobte hlavný rez na opačnej strane záseku. Urobíte to rezom cca 5 centimetrov (2 palce) vyššie ako stred záseku. Tým ponecháte dostatok neodrezaného dreva medzi hlavným rezom a zásekom na vytváranie závesu. Tento záves pomôže zabrániť tomu, aby strom spadol nesprávnym smerom.

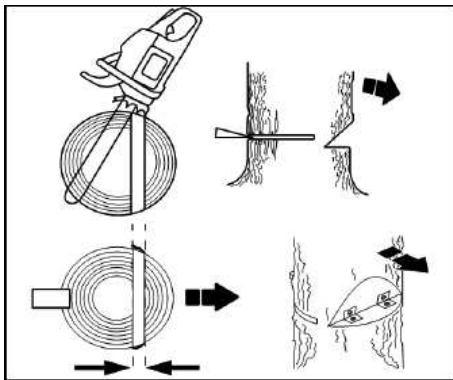

POZNÁMKA: Pred dokončením hlavného rezu použite na otvorenie rezu v prípade potreby kľiny, aby ste mali kontrolu nad smerom pádu. Aby ste predišli spätnému nárazu a poškodeniu reťaze, používajte drevené alebo plastové kľiny, nikdy nie oceľové či železné.

Dávajte pozor na príznaky, že strom ide spadnúť: zvuky praskania, rozšírenie hlavného rezu alebo pohyb v homných vetvách.

Keď strom začne padať, prestaňte píliť, pustite pílu a rýchlo utečte vašou naplánovanou ústupovou cestou.

Pílou NESTÍNAJTE čiastočne spadnutý strom. Pri čiastočne spadnutých stromoch, ktoré môžu byť slabo podopreté, buďte mimoriadne opatrní. Keď strom nespadne úplne, odložte pílu stranou a strhnite ho lanovým navijakom, kladkou, kladkostrojom alebo traktorom.

REZANIE SPADNUTÉHO STROMU (SKRACOVANIE)

Skracovanie je výraz, ktorý sa používa pre rezanie spadnutého stromu na požadovanú dĺžku kmeňa.

⚠ UPOZORNENIE! Nestojte na kmeni, ktorý režete. Ktorákoľvek časť sa môže odvaliť a spôsobiť stratu postoja a kontroly. Nestojte na zväzujúcom sa kmeni, ktorý režete.

DÔLEŽITÉ BODY:

- Naraz režte iba jeden kmeň.
- Roztrieštené drevo režte veľmi opatrne, ostré kusy dreva by mohli byť vymrštené smerom k používateľovi.
- Na rezanie malých kmeňov používajte kozu. Počas rezania nedovoľte, aby kmeň držala iná osoba a nikdy ho nepridržiavajte nohou ani chodidlom.
- Nerežte v oblasti, kde sú spletené kmene, konáre a korene, napr. v oblasti zvalenej vetrom. Pred rezaním odťahnite kmene do vyčistených oblastí, najskôr obnažené a očistené kmene.
- Reťaz sa nesmie dotknúť zeme ani iného predmetu počas rezania a po ňom.

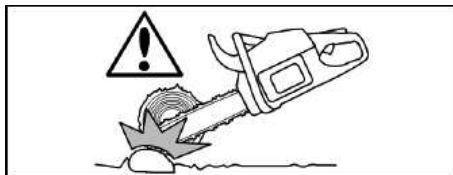

⚠ UPOZORNENIE! Ak sa píla priškrípne alebo uviazne v kmeni, nevyťahujte ju von silou. Môžete nad ňou stratiť kontrolu, čo môže mať za následok poranenie a/alebo poškodenie píly. Zastavte pílu, zatlačte plastový alebo drevený klin do rezu, kým sa nebudete dať píla ľahko vytiahnuť. Reštartujte pílu a opatrne vstúpte späť do rezu. Aby ste predišli spätnému nárazu a poškodeniu reťaze, nepoužívajte kovový klin. Nepokúšajte sa reštartovať pílu, keď je priškrípnutá alebo uviaznutá v kmeni.



TYPY SKRACOVACÍCH REZOV

Vrchný rez sa začína na vrchnej strane kmeňa so spodnou stranou píly proti kmeňu. Pri vrchnom reze vyvíjajte slabý tlak smerom nadol.

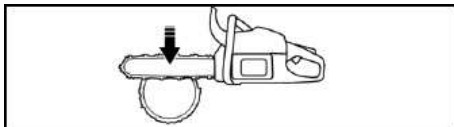

Spodný rez zahŕňa rezanie na spodnej strane kmeňa s vrchnou stranou píly proti kmeňu. Pri spodnom reze vyvíjajte slabý tlak smerom nahor. Pílu pevne držte a udržiavajte si nad ňou kontrolu. Píla bude mať tendenciu tlačiť späť smerom k vám.

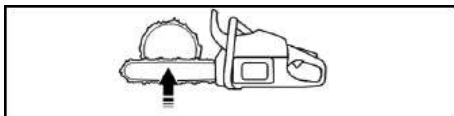

⚠ UPOZORNENIE! Nikdy neotáčajte pílu hore nohami k spodnému rezu. V tejto polohe sa píla nedá kontrolovať.

Prvý rez vždy urobte na kompresnej strane kmeňa. Kompresná strana kmeňa je tam, kde sa koncentruje tlak váhy kmeňa.

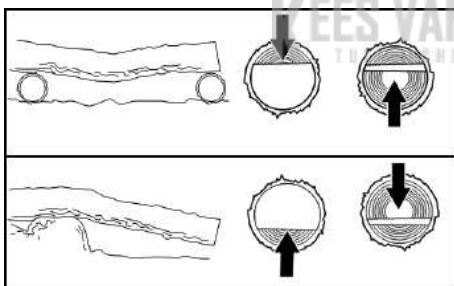

SKRACOVANIE BEZ OPORY

1. Urobte vrchný rez do 1/3 priemeru kmeňa.
2. Prevráťte kmeň a dokončite druhým vrchným rezom.

POZNÁMKA: Aby ste predišli priškripeniu píly, dávajte pozor na kmene s kompresnou stranou.

SKRACOVANIE POMOCOU KMEŇA ALEBO OPORNÉHO STOJANA

1. Urobte prvý rez na kompresnej strane kmeňa. Prvý rez by mal siahať do 1/3 priemeru kmeňa.
2. Dokončite druhým rezom.

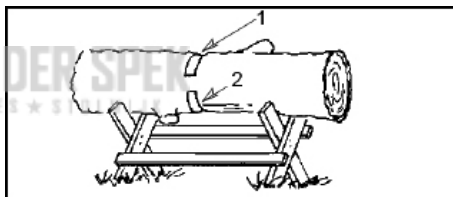
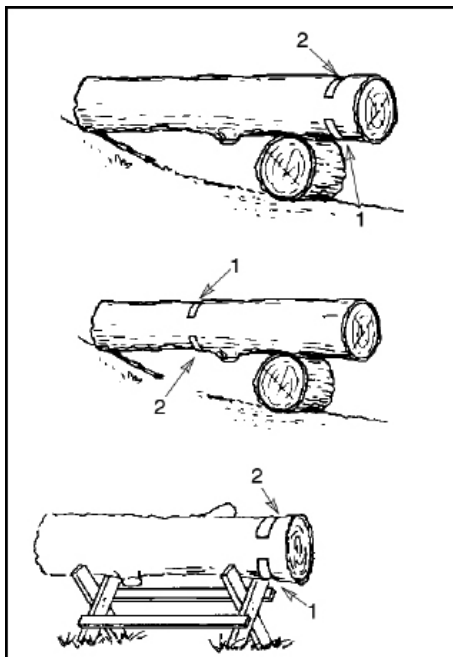

ODVETVOVANIE A PREREZÁVANIE

⚠ UPOZORNENIE! Dávajte pozor na spätný náraz a chráňte sa proti nemu. Nedovoľte, aby sa pohybujúca sa reťaz dostala pri odvetvovaní, resp. prerezávaní do kontaktu s inými vetvami alebo predmetmi na výstupku vodiacej lišty. V opačnom prípade to môže mať za následok vážne poranenie.

⚠ UPOZORNENIE! Pre odvetvovanie alebo prerezávanie nikdy nelezte na strom. Nestojte na rebríkoch, plošinách, kmene ani v žiadnej inej polohe, pri ktorej môžete stratiť rovnováhu alebo kontrolu nad pílu.

DÔLEŽITÉ KROKY

- Pracujte pomaly, s pilou vždy pevne uchopenou obomi rukami. Vždy stojte pevne a udržiavajte rovnováhu.
- Dávajte pozor na prútky. Prútky sú malé konáre, ktoré sa môžu zachytiť do reťaze pily a šľahnúť smerom k vám alebo vás vyviešť z rovnováhy. Pri rezaní malých konárov alebo tenkého materiálu buďte mimoriadne opatrní.
- Dávajte pozor na pružný návrat do pôvodnej polohy. Dávajte pozor na vetvy, ktoré sú ohnuté alebo pod tlakom. Po uvoľnení napnutia v drevených vláknach zabráňte tomu, aby vás udréla vetva alebo píla.
- Udržujte pracovnú oblasť čistú. Často odstraňujte z cesty vetvy, aby ste sa o ne nepotkli.

ODVETVOVANIE

Strom vždy odvetvujte až po jeho zrezaní. Odvetvovanie môže byť až potom vykonané bezpečne a správne.

Nechajte väčšie konáre pod zrezaným stromom, aby ho podopierali počas vašej práce.

Začnite od kmeňa zrezaného stromu a rezaním vetiev a konárov sa prepracujte smerom ku korune. Malé konáre odstráňte jedným rezom.

Udržujte strom medzi vami a reťazou. Režte z tej

strany stromu, ktorá je opačná k vetve, ktorú režete.

Väčšie, oporné vetvy režete pomocou rezných techník opísaných v časti SKRACOVANIE BEZ OPORY.

Na rezanie malých a voľne visiacych konárov vždy používajte vrchný rez. Spodný rez by mohol spôsobiť spadnutie a priškripenie pily.

PREREZÁVANIE

⚠ UPOZORNENIE! Prerezávanie konárov obmedzte na úroveň ramien alebo nižšie. Ak sú vetvy vyššie ako vaše ramená, tak pilou nerezte. Nechajte túto prácu vykonať odborníkom.

1. Prvý rez urobte do jednej tretiny na spodnej strane konára.
2. Druhý rez urobte cez celý konár.
3. Pri treťom vrchnom reze nechajte krúžok 2,5 až 5 centimetrov (1 až 2 palce) od kmeňa stromu.

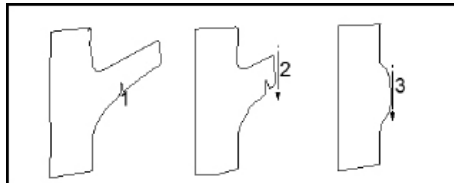

ÚDRŽBA

⚠ UPOZORNENIE: Odpojte sviečku zapalovania ešte pred vykonaním údržby, s výnimkou úkonov na nastavenie karburátora.

Odporúčame vám všetky opravy a nastavenia, ktoré nie sú uvedené v tomto návode, vykonať autorizovaným alebo hlavným servisným predajcom.

VŠEOBECNÉ ODPORÚČANIA

Záručná zmluva na túto jednotku sa nevzťahuje na dielce, ktoré užívateľ zámerné poškodil alebo s nimi nedbanlivo zaobchádzal. Aby sa zachovala úplná platnosť záručnej zmluvy, používateľ musí dodržiavať všetky pokyny uvedené v tomto návode na použitie. Rôzne nastavenia je potrebné vykonávať pravidelne, aby sa zachovala funkčnosť zariadenia.

DÔLEŽITÉ: Všetky iné opravy než odporúčanú údržbu popísanú v návode na použitie dajte urobiť v autorizovanom servisnom stredisku.

AK na výrobku vykoná prácu iný predajca než autorizované servisné stredisko, spoločnosť nemusí zaplatiť za opravy na základe záruky. Vykonávanie všeobecnej údržby je vo vašej zodpovednosti.

PLÁN ÚDRŽBY

Pred každým použitím

- Kontrola hladiny zmesi paliva
- Kontrola mazania lišty
- Kontrola napnutia reťaze
- Kontrola ostrosti reťaze
- Kontrola, či nie sú poškodené súčiastky
- Kontrola, či nie sú uvoľnené uzávery
- Kontrola, či nie sú uvoľnené upevnenia
- Kontrola, či nie sú uvoľnené súčiastky

Každých 5 hodín*

- Inšpekcia a čistenie vzduchového filtra
- Inšpekcia a čistenie brzdy reťaze
- Inšpekcia a čistenie vodiacej lišty

Každých 25 hodín*

- Inšpekcia a čistenie krytu na ochranu pred iskrami a tlmíču výfuku

Ročne

- Výmena zapalovacej sviečky
- Výmena palivového filtra
- Výmena vzduchového filtra

* Každá hodina prevádzky je približne 2 palivové nádrže.

PREDPISY ÚDRŽBY

KONTROLA, ČI NIE SÚ POŠKODENÉ ALEBO OPOTREBOVANÉ SÚČIASTKY

Zavolajte autorizovaného servisného predajcu aby vám vymenil poškodené alebo opotrebované súčiastky.

POZNÁMKA: Po zastavení motora je normálne, že pod pílou sa objaví malé množstvo oleja. Nemýľte si to s netesnosťou nádrže na olej.

- Vypínač ON/STOP – Skontrolujte, či vypínač ON/STOP funguje správne jeho zatlačením smerom nadol. Skontrolujte, či sa motor zastavil; potom naštartujte motor znovu a pokračujte.
- Palivová nádrž - prerušte používanie zariadenia, ak palivová nádrž nesie známky poškodenia alebo netesní.
- Nádrž na olej - prerušte používanie zariadenia, ak nádrž na olej vykazuje známky poškodenia alebo netesní.

KONTROLA NA UVOĽNENÉ UPEVNŔOVACIE PRVKY A SÚČIASTKY

- Matice na lište
- Reťaz
- Tlmič výfuku
- Kryt valca
- Vzduchový filter
- Skrutky rukoväte
- Vibračné upevnenia
- Kryt štartéra
- Predný chránič ruky

KONTROLA HLADINY ZMESI PALIVA

Pozrite si odsek NAPLNENIE MOTORA PALIVOM v časti PREVÁDZKA.

MAZANIE

Pozrite si odsek OLEJ PRE VODIACU LIŠTU A REŤAZ v časti PREVÁDZKA.

INŠPEKCIA A ČISTENIE ZARIADENIA A ŠTÍTKOV

Po každom použití skontrolujte celé zariadenie či niektoré časti nie sú uvoľnené alebo poškodené. Zariadenie a štítky očistite vlhkou handričkou a jemným čistiacim prostriedkom.

Zariadenie utrite čistou suchou handrou.

KONTROLA BRZDY REŤAZE

Pozrite si odsek BRZDA REŤAZE v časti PREVÁDZKA.

VYČISTITE VZDUCHOVÝ FILTER

⚠ UPOZORNENIE: Filter nečistite benzínom ani žiadnym horľavým rozpúšťadlom, predídete tak riziku požiaru alebo produkcií škodlivých emisií.

Špinavý vzduchový filter znižuje životnosť výkon motora a zvyšuje spotrebu paliva a škodlivé emisie. Vzduchový filter vždy vyčistíte po 10 nádržkách paliva alebo 5 hodinách prevádzky, podľa toho, čo nastane skôr. V prašných podmienkach ho čistite častejšie. Použitý vzduchový filter sa nikdy nedá úplne vyčistiť. Vzduchový filter odporúčame vymeniť za nový po každých 50 hodinách prevádzky alebo ročne, podľa toho, čo nastane skôr.

1. Uvoľnite tri skrutky (A) na kryte valca (B).
2. Odstráňte kryt valca.
3. Odstráňte kryt vzduchového filtra (C) a vzduchový filter (D).

4. Vyčistite vzduchový filter horúcou mydlovou vodou. Opláchnite ho čistou studenou vodou. Skôr ako ho namontujete späť, úplne ho osušte vzduchom.
5. Namontujte späť vzduchový filter a kryt vzduchového filtra.
6. Namontujte späť kryt valca a tri skrutky. Dôkladne ich utiahnite momentom 1,5 – 2 Nm (13 – 18 in-lb).

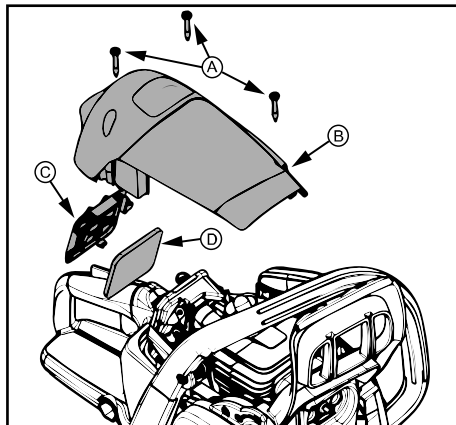

SKONTROLUJTE TLMIČ A KRYT NA OCHRANU PRED ISKRAMI

Počas používania zariadenia sa na tlmíči výfuku a na kryte ochrany pred iskrami usadzujú uhlíkové usadeniny, ktoré treba odstraňovať, aby sa predišlo nebezpečenstvu požiaru a zabránilo zníženiu výkonnosti motora.

Ak sa kryt ochrany pred iskrami zlomí, vymeňte ho.

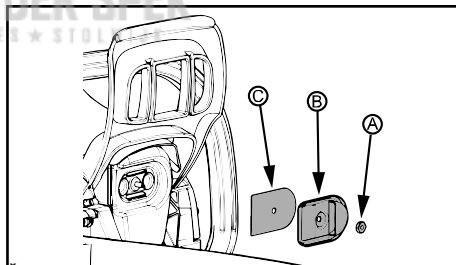

ČISTENIE KRYTU NA OCHRANU PRED ISKRAMI

1. Povoľte a odstráňte maticu (A) z krytu výfuku (B).
2. Odstráňte kryt výfuku.
3. Odstráňte kryt na ochranu pred iskrami (C). S krytom manipulujte opatrne, aby sa nepoškodil.
4. Jemne vyčistíte kryt na ochranu pred iskrami drôtenou kefou. Ak zistíte, že je kryt zlomený, vymeňte ho.
5. Vymeňte všetky zlomené alebo prasknuté diely tlmíča výfuku.
6. Namontujte späť kryt na ochranu pred iskrami, kryt výfuku a maticu. Maticu dôkladne utiahnite momentom 2,8 – 4 Nm (25 – 35 in-lb).

VÝMENA SVIEČKY ZAPAĽOVANIA

Zapaľovaciu sviečku treba vymeniť každý rok, aby sa zabezpečilo ľahšie štartovanie a lepší chod motora. Časovanie zapaľovania je stále a nemenné.

1. Uvoľnite tri skrutky (A) na kryte valca (B).
2. Odstráňte kryt valca.
3. Vytiahnite koncovku zapaľovacej sviečky (C).

4. Vyberte sviečku zapalovania (D) z valca a vyhoďte ju.
5. Nainštalujte novú zapalovaciu sviečku a dôkladne ju utiahnite nástrčkovým kľúčom veľkosti 19 mm (3/4 palca) momentom 20 – 34 Nm (15 – 25 ft-lb). Medzera zapalovacej sviečky má byť 0,5 mm (0,02 palca).
6. Nasadte späť koncovku sviečky zapalovania.
7. Namontujte späť kryt valca a tri skrutky. Dôkladne utiahnite momentom 1,5 – 2 Nm (13 – 18 in-lb).

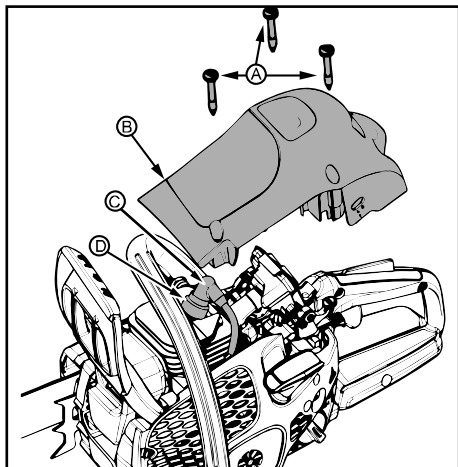

NASTAVENIE KARBURÁTORA

⚠ UPOZORNENIE: Reťaz sa bude počas tejto operácie pohybovať. Noste osobné ochranné prostriedky a dodržiavajte všetky bezpečnostné pokyny. Reťaz sa nesmie pohybovať na voľnobežné otáčky.

Signalizácia potreby nastavenia voľnobežných otáčok

Karburátor bol starostlivo nastavený vo výrobnom závode. Nastavenie možno bude potrebné, ak spozorujete nasledujúce:

- Reťaz sa pri voľnobehu pohybuje. Pozrite si postup **NASTAVENIE VOĽNOBEŽNÝCH OTÁČOK-T**.
- Pila nebeží na voľnobeh. Pozrite si postup **NASTAVENIE VOĽNOBEŽNÝCH OTÁČOK-T**.

Nastavenie voľnobežných otáčok-T

Nechajte motor na voľnobehu. Ak sa reťaz pohybuje, voľnobežné otáčky sú príliš vysoké. Ak motor zhasne, voľnobežné otáčky sú príliš nízke.

Nastavujte otáčky, kým nebude motor bežať bez pohybu reťaze (príliš vysoké voľnobežné otáčky) alebo zhasnutia (príliš nízke voľnobežné otáčky).

Skrutka pre voľnobežné otáčky sa nachádza v priestore nad balónikom nastrekovača (pumpou) a je označená písmenom „T“.

Otáčaním skrutky pre voľnobežné otáčky (T) v smere hodinových ručičiek zvýšite otáčky motora.

Otáčaním skrutky pre voľnobežné otáčky (T) proti smeru hodinových ručičiek znížite otáčky motora.

CHLADIACI SYSTÉM

Na udržiavanie čo najnižšej pracovnej teploty je stroj vybavený chladiacim systémom.

Chladiaci systém pozostáva z:

- nasávania vzduchu na štartéri,
- vodiaceho plechu vzduchu,
- rebier na zotrvačniku,
- chladiacich rebier na valci,
- krytu valca (usmerňuje studený vzduch cez valec).

Chladiaci systém vyčistite po každom použití kefou, pri náročnejších podmienkach častejšie. Špinavý alebo zablokovaný chladiaci systém má za následok prehriatie stroja, ktoré spôsobuje poškodenie piestu a valca.

OSTRENIE REŤAZE PÍLY

Rezací zub

Rezací časť reťaze píly sa volá rezací článok a skladá sa z rezacieho zuba (A) a mierky hĺbky (B).

Hĺbka rezu je daná výškovým rozdielom medzi nimi – nastavenie mierky hĺbky (C).

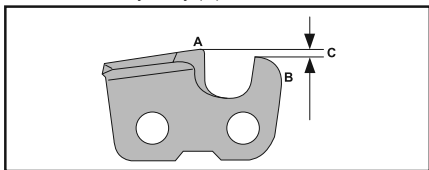

Pri ostrení rezacieho zuba pamätajte na štyri dôležité faktory:

- Uhol brúsenia.

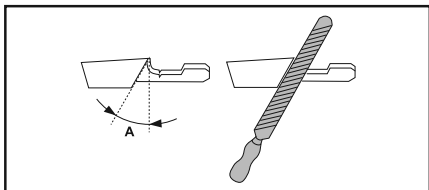

- Uhol rezania.

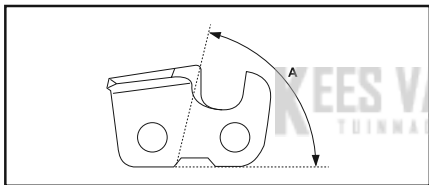

- Poloha pilníka.

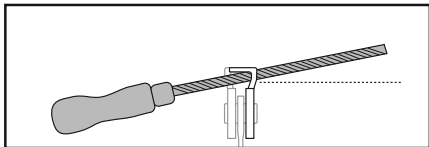

- Priemer okrúhleho pilníka.

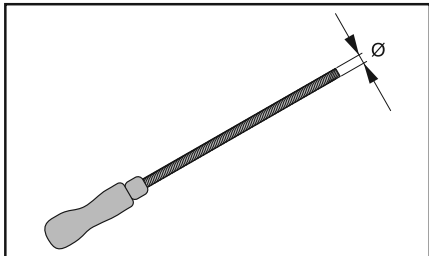

Ostrenie rezacích zubov

Na ostrenie rezacích zubov používajte okrúhly pilník a brúsnu mierku. V časti TECHNICKÉ ÚDAJE tejto príručky nájdete informácie o odporúčaných rozmeroch pilníka a mierky vzhľadom na reťaz píly nasadenú na vašom výrobku.

1. Skontrolujte, či je reťaz píly správne napnutá. Nenapnutá reťaz sa bude posúvať nabok, a bude ju ťažšie správne naostriť.
2. Najskôr nabrúste všetky zuby na jednej strane. Potom brúste rezacie zuby smerom od vnútornej plochy a pri spätnom pohybe zmiernite tlak.
3. Zariadenie otočte a nabrúste zuby na druhej strane.
4. Všetky zuby zbrúste na rovnakú dĺžku. Keď sa dĺžka rezacích zubov zmenší na 4 mm (5/32"), reťaz píly je opotrebovaná a treba ju vymeniť.

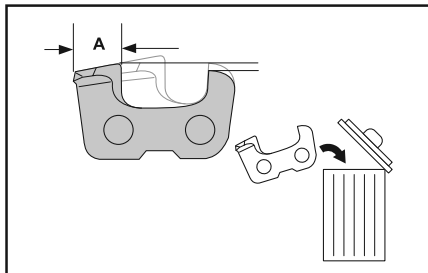

Úprava nastavenia mierky hĺbky

Pred upravením nastavenia mierky hĺbky naostríte rezacie zuby. Ostrením rezacích zubov (A) sa zmenšuje nastavenie mierky hĺbky (C). Ak chcete zachovať ten najlepší rezný výkon, obrúsením mierky hĺbky (B) pilníkom zaistíte odporúčané nastavenie mierky hĺbky. V časti TECHNICKÉ ÚDAJE tejto príručky nájdete informácie o správnom nastavení mierky hĺbky konkrétnej reťaze.

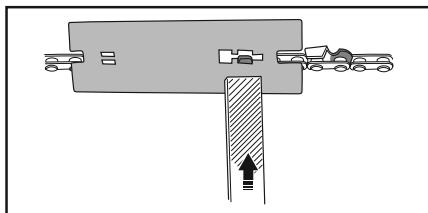
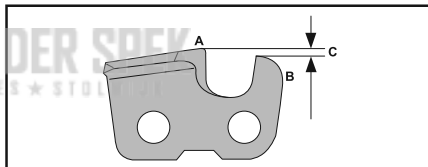

POZNÁMKA: Toto odporúčanie predpokladá, že dĺžka rezacieho zuba nie je nadmerne skrátená.

Na nastavenie mierky hĺbky použite plochý pilník a mierku hĺbky obmedzovacích zubov.

1. Mierku hĺbky obmedzovacích zubov priložte nad reťaz píly. Podrobné informácie o používaní mierky hĺbky obmedzovacích zubov nájdete na balení.
2. Na zbrúsenie vyčnievajúcej časti obmedzovacieho zuba používajte plochý pilník. Hĺbka rezu je správna, keď pri ťahaní pilníka po meradle necítite žiaden odpor.

VODIACA LIŠŤA

Stavy, ktoré si vyžadujú údržbu vodiacej lišty:

- Píla reže iba na jednej strane alebo pri určitom uhle.
- Na pílu treba pri pílení tlačiť.
- Nedostatočné zásobovanie lišty/reťaze olejom.

Pri každom nabrúsení reťaze skontrolujte stav vodiacej lišty. Opatrebovaná vodiaca lišta poškodí reťaz a sťažuje rezanie.

Po každom použití zatlačte vypínač ON/STOP smerom nadol, až kým sa motor nezastaví, a potom odstráňte všetky piliny z vodiacej lišty a otvoru reťazového kolieska.

Pre údržbu vodiacej lišty:

1. Uvoľnite a demontujte matice na lište a kryt spojky. Demontujte z píly lištu a reťaz.
2. Vyčistíte mazacie otvory (A) a drážku lišty (B).

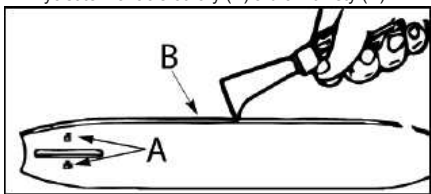

3. Vytváranie ostrín na drážkach vodiacej lišty je normálny proces opotrebovania drážok. Tieto ostriny odstráňte plochým pilníkom.
4. Ak je vrchná časť drážky nerovná, na obnovenie pravouhlých hrán a strán použite plochý pilník.

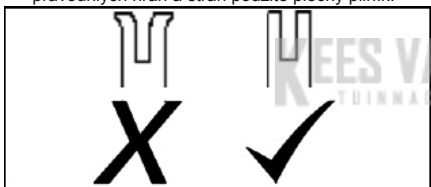

Vodiacu lištu vymeňte, keď je drážka opotrebovaná, vodiaca lišta ohnutá alebo prasknutá, resp. keď v drážkach dôjde k nadmernému zahriatiu alebo tvorbe ostrín. Ak je potrebná výmena, použite iba vodiacu lištu špecifikovanú pre vašu pílu v rozpise dielov alebo na štítku umiestnenom na reťazovej píle.

KEES VAN DER SPEK
KETTENZAGEN * STOLWIJK

RIEŠENIE PROBLÉMOV

TABUĽKA NA ODSTRÁŇOVANIE PROBLÉMOV

⚠ **UPOZORNENIE:** Pred vykonaním akejkoľvek operácie uvedenej v tabuľke, okrem tých, pri ktorých musí byť zariadenie v chode, zastavte motor a odpojte zapalovaciu sviečku.

PROBLÉM	PRÍČINA	RIEŠENIE
Motor neštartuje alebo beží iba niekoľko sekúnd po naštartovaní.	<ol style="list-style-type: none"> Zahliedený motor. Palivová nádrž je prázdna. Zapaľovanie nevydáva iskru. Palivo sa nedostáva do karburátora. 	<ol style="list-style-type: none"> Pozri odsek „Problémové štartovanie“ v časti ŠTARTOVANIE A ZASTAVENIE. Naplňte nádrž správnou palivovou zmesou. Namontujte novú sviečku zapaľovania. Skontrolujte, či nie je špinavý palivový filter. Vymeňte ho. Skontrolujte, či nie je zalomený alebo poškodený prívod paliva. Opravte ho alebo vymeňte.
Motor sa nedostáva správne do voľnobehu.	<ol style="list-style-type: none"> Voľnobežné otáčky si vyžadujú nastavenie. Karburátor si vyžaduje nastavenie. 	<ol style="list-style-type: none"> Pozri odsek „Nastavenie karburátora“ v časti „UDRŽBA“. Kontaktujte autorizovanú prevádzku servisu.
Motor nezrýchľuje, preruší chod alebo zhasne pri záťaži.	<ol style="list-style-type: none"> Špinavý vzduchový filter. Špinavá sviečka zapaľovania. Brzda reťaze zatiahnutá. Karburátor si vyžaduje nastavenie. 	<ol style="list-style-type: none"> Vyčistite alebo vymeňte vzduchový filter. Očistite alebo vymeňte sviečku a upravte medzeru. Odblokujte brzdu reťaze. Kontaktujte autorizovanú prevádzku servisu.
Motor veľmi dymí.	<ol style="list-style-type: none"> Príliš veľa oleja v zmesi s benzínom. 	<ol style="list-style-type: none"> Vyprázdňte palivovú nádrž a naplňte ju správnou zmesou paliva.
Reťaz sa pohybuje na voľnobežné otáčky.	<ol style="list-style-type: none"> Voľnobežné otáčky si vyžadujú nastavenie. Spojka si vyžaduje opravu. 	<ol style="list-style-type: none"> Pozri odsek „Nastavenie karburátora“ v časti „UDRŽBA“. Kontaktujte autorizovanú prevádzku servisu.

SKLADOVANIE

Po každom použití vykonajte nasledujúce operácie:

- Pred uskladnením alebo prepravou nechajte motor vychladnúť a zariadenie zabezpečte.
- Reťazová píla a palivo skladujte na dobre vetranom mieste, kde sa k výparom paliva nedostanú iskry ani otvorený plameň z ohrievačov vody, elektrických motorov alebo vypínačov, pecí a pod.
- Reťazovú pílu skladujte so všetkými krytmi nasadenými a umiestnite ju tak, aby žiadny ostrý predmet nemohol náhodne spôsobiť poranenie.
- Skladujte reťazovú pílu mimo dosahu detí.

USKLADNENIE PO UKONČENÍ SEZÓNY

Zariadenie pripravte na uskladnenie na konci sezóny alebo ak ho nebudete používať dlhšie ako 30 dní.

Ak sa má reťazová píla uskladniť na dlhšie obdobie:

- Pred uskladnením pílu dôkladne vyčistite.
- Uskladnite ho na čistom a suchom mieste.
- Zľahka naolejujte vonkajšie kovové povrchy a vodiacu lištu.
- Naolejujte reťaz a zabaľte ju do hrubého papiera alebo tkaniny.

SYSTÉM PALIVA

Stabilizátor paliva je prijateľnou alternatívou, aby sa minimalizovala tvorba usadenín paliva počas skladovania. Do benzínu v palivovej nádrži alebo skladovacej nádobe pridajte stabilizátor.

Postupujte podľa pokynov na miešanie uvedených na

obale stabilizátora. Po pridaní stabilizátora nechajte motor v chode aspoň 5 minút.

MOTOR

- Vyberte zapalovaciu sviečku a vlejte 1 čajovú lyžičku 2-cyklového motorového oleja do otvoru zapalovacej sviečky. Pomaly potiahnite štartovacie lanko 8 až 10 krát, aby sa distribuoval olej.
- Vymeňte sviečku zapaľovania za novú odporúčaného typu a výkonu.
- Vyčistite vzduchový filter.
- Skontrolujte, či na zariadení nie sú uvoľnené skrutky, matice a svorníky. Vymeňte všetky poškodené, zlomené alebo opotrebované časti.
- Na začiatku ďalšej sezóny použite výhradne nové palivo so správnym pomerom benzínu a oleja.

INÉ

- Neuskladňujte benzín z jednej sezóny na druhú.
- Keď nádoba na benzín začne hrdzaviť, vymeňte ju.

TECHNICKÉ ÚDAJE

TECHNICKÉ ÚDAJE

CS42 STE (SASA242MC)

Motor

Objem valca, cm ³	42
Zdvih, mm	32
Voľnobežné otáčky, ot./min	2 800 – 3 200
Výkon, kW	1,5/9 000

Systém zapalovania

Zapaľovacia sviečka	Husqvarna HQT-1 •
Vzdialenosť elektród, mm	0,5

Systém paliva a mazania

Objem palivovej nádrže, cm ³	300
Kapacita olejového čerpadla pri 9 000 ot./min, ml/min	4 – 8
Objem nádrže na olej, cm ³	200
Typ olejového čerpadla	Automatické

Hmotnosť

Reťazová píla bez vodiacej lišty alebo reťaze, prázdne nádrže	4,9 kg (10,8 lb)
---	------------------

Emisie hluku (pozri poznámku 1)

Nameraná úroveň hlučnosti dB(A)	109
Zaručená úroveň hlučnosti L _{WA} dB(A) – Európa	115

Úrovne hlučnosti (pozri poznámku 2)

Ekvivalentná úroveň akustického tlaku pri uchu používateľa, dB(A)	98,7
---	------

Ekvivalentné hladiny vibrácií, a hveq (pozri poznámku 3)

Predná rukoväť, m/s ²	5,22
Zadná rukoväť, m/s ²	6,24

Reťaz/lišta

Štandardná dĺžka lišty	35 cm (14 palcov), 40 cm (16 palcov), 45 cm (18 palcov)
Odporúčané dĺžky lišty	35 cm (14 palcov), 40 cm (16 palcov), 45 cm (18 palcov)
Použiteľná rezná dĺžka	34 cm (13,4 palca), 39 cm (15,4 palca), 44 cm (17,4 palca)
Delenie	9,52 mm (3/8 palca)
Hrúbka vodiacich článkov	1,3 mm (0,050 palca)
Typ hnacieho kolieska/počet zubov	Záberové/7
Rýchlosť reťaze pri maximálnom výkone, m/sek	20

Poznámka 1: Hladina hluku meraná ako akustický tlak (L_{WA}) v súlade s európskou smernicou 2000/14/ES.

Poznámka 2: Podľa normy ISO 22868 sa ekvivalentná hladina akustického tlaku vypočíta ako časovo vážená celková energia pre jednotlivé hladiny akustického tlaku za rôznych pracovných podmienok. Typický štatistický rozptyl hladina akustického tlaku je štandardná odchýlka 1 dB (A).

















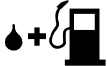

Poznámka 3: Podľa normy ISO 22867 sa ekvivalentná hladina vibrácií vypočíta ako časovo vážená celková energia pre jednotlivé hladiny vibrácií za rôznych pracovných podmienok. Uvádzané údaje pre ekvivalentnú hladinu vibrácií majú typický štatistický rozptyl (štandardnú odchýlku) 1 m/s².

KOMBINÁCIE VODIACEJ LIŠTY A REŤAZE PÍLY

Pre modely uvedené v tomto návode sú schválené tieto rezacie zariadenia.

Vodiaca lišta				Reťaz pily	
Dĺžka	Delenie	Mierka	Max. polomer špičky	Typ	Vodiace články (počet)
35 cm (14 palcov)	3/8 palca	1,3 mm (0,05 palca)	9T	UC83G / H37 / 91PX	52
40 cm (16 palcov)	3/8 palca	1,3 mm (0,05 palca)	9T	UC83G / H37 / 91PX	56
45 cm (18 palcov)	3/8 palca	1,3 mm (0,05 palca)	9T	UC83G / H37 / 91PX	62

SIMBOLI

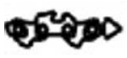
Ovaj uređaj može biti opasan! Nedostatak opreza ili neprikladna uporaba mogu uzrokovati ozbiljne ozljede.		Ovaj proizvod u suglasnosti je s važećim direktivama EZ.	
Prije upotrebe stroja pažljivo pročitajte korisnički priručnik i dobro usvojite sadržaj.		Ovaj proizvod u suglasnosti je s važećim direktivama EAC.	
Obavezno koristite: • zaštitu za oči poput prozračivih naočala koje se ne zamagljuju ili masku za lice • odobrenu sigurnosnu kacigu • zvučne barijere (čepiće za uši ili prigušivače) za zaštitu sluha		Ovaj proizvod u suglasnosti je s propisima Australijske elektromagnetske kompatibilnosti (EMC).	
Ne koristite motornu pilu držeći je jednom rukom.		Koristite bezolovni benzin i ulje za dvotaktne motore pomiješane u omjeru od 2 % (50:1).	
Prilikom rukovanja motornom pilom operater mora koristiti obje ruke.		Omjer benzina i ulja 50:1	50:1
Vrh vodilice ne smije doći u dodir s bilo kojim predmetom.		Nemojte koristiti miješana goriva E15 ili E85.	
Izmjerena maksimalna vrijednost povratnog trzaja.		Nadolijevanje ulja za lanac	
Izmjerena razina tlaka zvuka na 7,5 m (25 stopa) prema "Propisu za zaštitu od radova u okolišu (kontrola buke) 2008." australske države Novi Južni Wales. Podaci su navedeni na naljepnici.		Motor se isključuje isključivanjem paljenja prekidačem za zaustavljanje.	
Stvaranje buke u okoliš u skladu s EZ direktivom. Podaci su navedeni u odjeljku TEHNIČKI PODACI i na naljepnici.		Upaljač.	
		Deaktivirana kočnica lanca.	
		Aktivirana kočnica lanca.	
		Kočnica lanca: • nije aktivirana (lijevo) • aktivirana (desno)	
		Smjer vrtnje lanca.	

UPOZNAJTE SVOJ STROJ

PRIJE RADA S MOTORNOM PILOM PROČITAJTE OVAJ PRIRUČNIK S UPUTAMA I SIGURNOSNA PRAVILA. Usporedite ilustracije s jedinicom kako biste se upoznali s položajem različitih komandi i prilagodbi. Spremite priručnik za buduće korištenje.

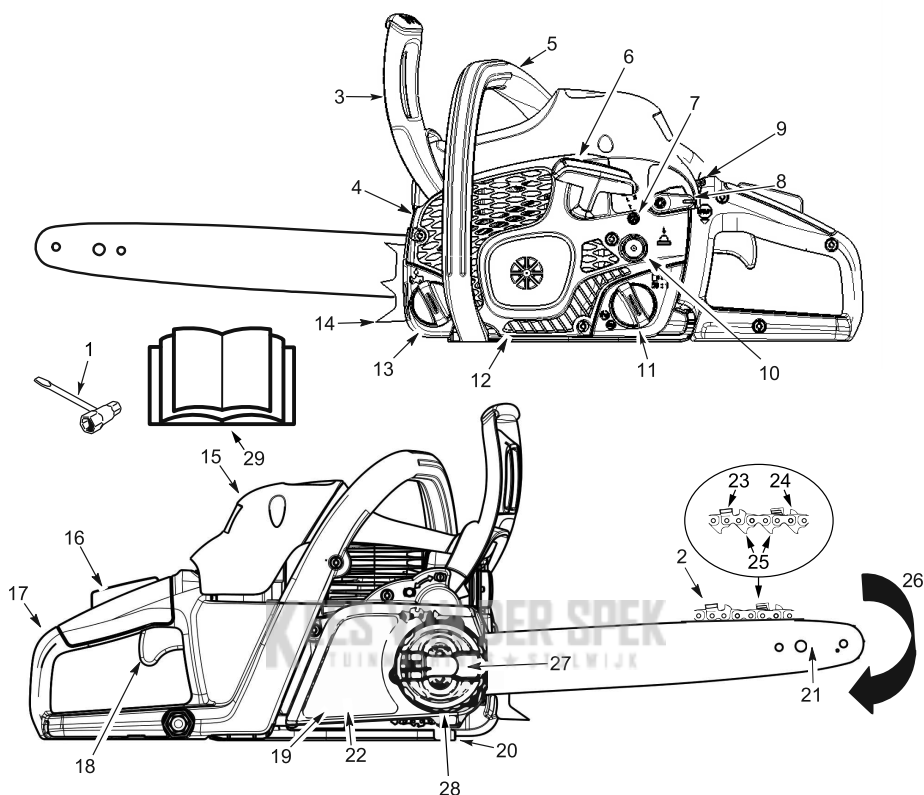

NAPOMENA: Izgled vašeg proizvoda može se razlikovati od prikazanog.

1. Višenamjenski alat	11. Poklopac za dolijevanje mješavine goriva	21. Vodilica
2. Lanac	12. Kućište pokretača	22. Kočnica lanca
3. Štitnik prednje ruke	13. Čep za punjenje ulja za vodilicu i lanac	23. Rezači
4. Prigušivač	14. Nazubljeni odbojnik	24. Mjerač dubine
5. Prednja ručka	15. Pokrov cilindra	25. Pogonski članci
6. Uže za pokretanje	16. Zaštita za gas	27. Pričvrtni kotačić vodilice
7. Vijak praznog hoda	17. Stražnja ručka	28. Prsten za zatezanje lanca
8. Poluga za start	18. Regulator gasa	29. Ručno postavljanje
9. Prekidač za uključivanje/isključivanje (on/stop)	19. Pokrov spojke	
10. Čašica pumpice za gorivo (uklanjanje zraka)	20. Hvatač lanca	

SIGURNOST

⚠ UPOZORENJE! Obavezno odspojite žicu svjeće i postavite je tako da ne može doći u dodir sa svjećicom kako biste onemogućili nenamjerno pokretanje prilikom postavljanja, prijevoza, prilagodbe ili provođenja popravaka, osim za prilagodbu rasplinjača.

UVOD

Motorna pila je alat za rezanje drva velike brzine. Da bi se smanjila opasnost od nesreća, moraju se poštivati posebne sigurnosne mjere.

Nepoštivanje svih sigurnosnih pravila i mjera opreza može uzrokovati ozbiljne ozljede.

Ako se nađete u situaciji koja nije pokrivena ovim priručnikom, budite pažljivi i prosuđujte pametno. Ako vam je potrebna pomoć, obratite se ovlaštenom distributeru ili nazovite službu za korisnike.

PLANIRAJTE UNAPRIJED

- Prije pokušaja korištenja jedinice pažljivo pročitajte ovaj priručnik sve dok u potpunosti ne usvojite i niste u stanju poštivati sva sigurnosna pravila, mjere opreza i upute za rad.
- Korištenje pile ograničite na odrasle osobe koje razumiju i mogu poštivati sigurnosna pravila, mjere opreza i upute za rad iz ovog priručnika.
- Nosite zaštitnu opremu. Obavezno koristite sigurnosnu obuću sa čeličnom kapicom i neklizajućim potplatima, usku odjeću, zaštitne nogavice, neklizajuće rukavice za teške uvjete rada, zaštitu za oči poput prozračnih naočala koje se ne magle ili vizira, odobrenu kacigu i zvučne barijere (čepove za uši ili prigušivače) za zaštitu sluha. Učestali korisnici trebaju redovno provjeravati sluh jer buka motorne pile može oštetiti sluh. Pričvrstite kosu iznad ramena.



- Ako je motor u pogonu, sve dijelove tijela držite podalje od lanca.
- Djeca, promatrači i životinje moraju biti najmanje 10 m (30 ft) udaljeni od radnog područja. Prilikom pokretanja ili rada s motornom pilom u blizini se ne smiju nalaziti osobe ili životinje.
- Motornu pilu nemojte koristiti ako ste izmoreni, bolesni ili smeteni, ili ako ste konzumirali alkohol, drogu ili lijekove. Morate biti u dobroj fizičkoj spremi i mentalno usredotočeni. Rad s motornom pilom je naporan. Ako imate stanje koje rad s motornom pilom može pogoršati, prije rada s motornom pilom posavjetujte se s liječnikom.
- Radove rezanja unaprijed pažljivo isplanirajte.

Nemojte započeti rezati prije osiguranja praznog radnog područja, sigurnog uporišta i, u slučaju obaranja stabala, planiranog puta za uzmak.

RAD S MOTORNOM PILOM

- Motornom pilom nemojte rukovati jednom rukom. Rukovanje jednom rukom može uzrokovati ozbiljne ozljede korisnika, pomagača promatrača, svih navedenih ili pojedinaca. Motorna pila je namijenjena za korištenje s dvije ruke.
- Motornu pilu koristite samo u prozračnom, otvorenom prostoru.
- Motornu pilu nemojte koristiti stojeći na ljestvama ili ako ste na stablu.

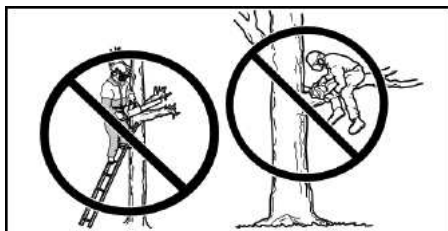

- Tijekom pokretanja motora lanac ne smije doći u dodir s drugim predmetima. Nemojte pokušavati pokrenuti pilu kada je vodilica u rezu.
- Pilu nemojte pritiskati na kraju reza. Pritiskanje može uzrokovati gubitak kontrole po završetku reza.
- Prije spuštanja pile zaustavite motor.
- Nemojte koristiti oštećenu, nepravilno prilagođenu ili nepotpuno sastavljenu motornu pilu. Polugu, lanac, štitičnik za ruku ili kočnicu lanca obavezno odmah zamijenite ako se oštete, puknu ili uklone iz drugog razloga.
- Izlaganje vibracijama pri dugotrajnom korištenju ručnih alata na pogon benzinskim motorom mogu izazvati oštećenja krvnih žila ili živaca u prstima, rukama i zglobovima osoba koje su sklone problemima s krvotokom ili abnormalnim otocima. Dulje korištenje pri hladnom vremenu vezano je za oštećenje krvnih žila kod inače zdravih osoba. Ako primijetite simptome kao što su ukočenost, bol, gubitak snage, promjene u boji kože ili tkivu ili gubitak osjećaja u prstima, rukama ili zglobovima, prekinite rad i potražite liječničku pomoć. Ni postojanje antivibracijskog sustava ne jamči izbjegavanje navedenih problema. Osobe koje stalno i redovno rukuju motornim alatima moraju pomno pratiti svoje fizičko stanje, kao i stanje alata.
- Motornu pilu sa zaustavljenim motorom prenosite ručno s prigušivačem dalje od tijela i vodilicom i lancem okrenutim prema natrag, po mogućnosti u koricama.



ODRŽAVANJE MOTORNE PILE

- Sve servise motorne pile mora provoditi obučeni servisni distributer, izuzev stavki navedenih u odjeljku za održavanje ovog priručnika. Na primjer, ako se za uklanjanje ili zadržavanje zamašnjaka prilikom servisiranja spojke koristi neprikladan alat, moguće je oštećenje strukture zamašnjaka koje može uzrokovati njegovo pucanje.
- Provjerite zaustavlja li se lanac po otpuštavanju regulatora gasa. Upute za ispravak potražite u odjeljku ODRŽAVANJE za prilagodbu rasplinjača.
- Motornu pilu nikada i ni na koji način nemojte preinačavati.
- Ručke moraju biti suhe, čiste i bez mješavine goriva ili ulja.
- Čepovi za gorivo i ulje, vijci i pričvršćivači moraju biti čvrsto zategnuti.
- Koristite isključivo preporučenu originalnu dodatnu opremu i zamjenske dijelove.
- U određenim regijama zakonom je propisano da mnogi motori s unutarnjim sagorijevanjem moraju biti opremljeni mrežicom za hvatanje iskri. Ako koristite motornu pilu u području s takvim propisom, zakonski ste odgovorni za održavanje radnog stanja tih dijelova. U suprotnom kršite zakon. Pogledajte odjeljak ODRŽAVANJE za održavanje mrežice za hvatanje iskri.

RAD S GORIVOM

- Tijekom rukovanja gorivom ili rada s motornom pilom nije dopušteno pušenje.
- Iz područja miješanja ili ulijevanja goriva uklonite sve izvore iskretnja ili plamena. Nije dopušteno pušenje, otvoren plamen ili rad koji može uzrokovati iskretnje. Pustite da se motor ohladi prije dolijevanja goriva.
- Uvijek držite pri ruci opremu za gašenje požara.
- Gorivo miješajte i ulijevajte na otvorenom i na ogojenom tlu; gorivo spremajte u hladnom, suhom i dobro prozračenom prostoru te koristite odobreni označeni spremnik za sve namjene goriva. Prije početka piljenja očistite sve proliveno gorivo.
- Prije pokretanja motora udaljite se najmanje 3 m (10 ft) od područja ulijevanja.
- Isključite motor i dopustite hlađenje pile u nezapaljivom području: ne na suhom lišću, sijenu, papiru itd. Polako skinite čep za gorivo i ponovno napunite jedinicu.
- Jedinicu i gorivo spremajte u prostoru u kojem isparavanja goriva ne mogu doseći iskre ili otvoreni plamen od grijača vode, električnih motora ili prekidača, peći itd.

SHVAĆANJE POVRATNOG TRZAJA

⚠ UPOZORENJE! Izbjegavajte povratni trzaj koji može uzrokovati ozbiljne ozljede. Povratni trzaj je iznenadni pokret vodilice prema gore, dolje ili naprijed koji nastaje kada lanac pile u blizini gornjeg vrha vodilice dođe u dodir s nečim poput debla ili grane ili kada se drvo preklopi i uklješti lanac pile u rezu. Strani predmet u drvetu također može uzrokovati gubitak kontrole nad motornom pilom.

OKRETNI POVRATNI TRZAJ

Okretni povratni trzaj može nastati kada lanac u pokretu dođe u dodir s predmetom u gornjem vrhu vodilice. Taj dodir može uzrokovati ukapanje lanca u predmet te njegovo kratkotrajno zaustavljanje. Ishod je munjevita povratna reakcija koja vodilicu izbjija prema gore te prema korisniku.

POVRATNI TRZAJ ZBOG UKLJEŠTENJA

Povratni trzaj zbog uklještenja može se dogoditi kada se drvo preklopi i duž gornjeg dijela vodilice uklješti lanac pile u rezu, zbog čega se lanac pile iznenada zaustavlja. Naglim zaustavljanjem lanca sila za rezanje drva mijenja smjer i uzrokuje pomicanje pile u smjeru suprotnom od smjera vrtnje lanca. Pila se pomiče ravno unatrag prema korisniku.

UVLAČENJE

Uvlačenje se može dogoditi kada lanac u pokretu duž donjeg dijela vodilice u rezu dođe u dodir sa stranim predmetom u drvetu, što uzrokuje njegovo naglo zaustavljanje. To naglo zaustavljanje povlači pilu prema naprijed, dalje od korisnika, te može uzrokovati gubitak kontrole nad pilom.

SMANJENJE OPASNOSTI OD POVRATNOG TRZAJA

- Prepoznajte mogućnost nastanka povratnog trzaja. Uz osnovno razumijevanje povratnog trzaja možete umanjiti iznenađenje koje doprinosi nezgodama.
- Pri vrhu vodilice nikada nemojte dopustiti dodir lanca u pokretu s bilo kojim predmetom.
- Iz radnog područja uklonite sve zapreke poput stabala, grana, kamenja, ograda, panjeva itd. Uklonite ili izbjegavajte sve zapreke koje biste tijekom piljenja mogli dodirnuti lancem pile. Prilikom rezanja grane nemojte dopustiti dodir vodilice s granom ili drugim predmetima oko nje.
- Lanac pile mora biti oštar i pravilno zategnut. Labav ili tup lanac povećava opasnost od povratnog trzaja. Pratite upute proizvođača za oštrenje i održavanje lanca. Zategnutost lanca provjeravajte u pravilnim intervalima uz zaustavljanje motor. Nikada ne nemojte činiti dok je motor u pogonu. Nakon zatezanja lanca provjerite jesu li matice vodilice čvrsto zategnute.
- Piljenje započnite i nastavite pri punoj brzini. Ako se lanac miče manjom brzinom, opasnost od pojave povratnog trzaja je veća.
- Koristite klinove od plastike ili drveta. Nikada nemojte koristiti metal za održavanje rezova otvorenom.
- Nemojte piliti više debala istovremeno.
- Prilikom ponovnog ulaska u prethodni rez budite iznimno oprezni.
- Rezove nemojte započinjati vrhom vodilice (rezovi uranjanjem).
- Pazite na pomicanje debala ili druge sile koje mogu zatvoriti rez i uklještit lanac ili pasti na njega.
- Nemojte izvijati pilu jer se vodilica prilikom presijecanja s donje tijekom truljenja izvlači.
- Koristite vodilicu za smanjenje povratnog trzaja i lanac malog povratnog trzaja za vašu pilu.

ODRŽAVANJE KONTROLE

- Ako je motor u pogonu, pilu čvrsto držite s obje ruke i nemojte je ispuštati. Čvrst stisak pomaže vam u smanjenju povratnog trzaja i održavanju kontrole nad pilom. Prstima lijeve ruke obuhvatite prednju ručku za upravljanje, a lijevi palac držite ispod nje. Desnom šakom u cijelosti obuhvatite stražnju ručku, neovisno o tome jeste li lijevoruki ili desnoruki. Lijevu ruku držite ispravljenu uz nepomičan lakat.
- Lijevu šaku postavite na prednju ručku za upravljanje tako da je tijekom rezova truljenja u ravni s desnom šakom na stražnjoj ručki. Nikada nemojte zamijeniti položaje lijeve i desne ruke, neovisno o vrsti rezanja.
- Pravilno rasporedite svoju težinu na obje noge.
- Stojte blago pomaknuti ulijevo kako vam tijelo ne bi bilo poravnato s reznim lancem.
- Ne posežite predaleko. Možete biti povučeni ili gurnuti iz ravnoteže te izgubiti kontrolu nad pilom.

- Nemojte rezati iznad visine ramena. Iznad visine ramena teško je održavati kontrolu nad pilom.

SIGURNOSNE ZNAČAJKE U POGLEDU ODSKOKA

⚠ UPOZORENJE! Sljedeće značajke pile pomažu u smanjenju opasnosti od povratnog trzaja. Međutim, te značajke ne mogu u potpunosti otkloniti opasnost. Kao korisnik motorne pile ne smijete se osloniti isključivo na sigurnosne uređaje. Morate poštovati sve sigurnosne mjere opreza, upute i održavanje iz ovog priručnika kako biste spriječili pojavu povratnog trzaja i drugih sila koje mogu uzrokovati ozbiljne ozljede.

VODILICA ZA SMANJENJE POVATNOG TRZAJA

Vodilica za smanjenje povratnog trzaja ima vrh malog polumjera koji smanjuje veličinu područja opasnosti od povratnog trzaja na vrhu vodilice.

LANAC MALOG POVATNOG TRZAJA

Lanac malog povratnog trzaja ima zakrivljeni mjerac dubine i zaštitni članci koje skreću sile povratnog trzaja i omogućuju postupan prilaz drveta rezaču.

ŠTITNIK PREDNJE RUKE

Štitnik prednje ruke smanjuje opasnost od dodira vaše lijeve ruke s lancem u slučaju klizanja ruke s ručke za upravljanje.

Udaljenost i "poravnati" položaj ruku koji osiguravaju prednje i stražnje ručke u slučaju povratnog trzaja daju ravnotežu i otpor za kontroliranje zakretanja pile unatrag prema korisniku.

KOČNICA LANCA

Kočnica lanca zaustavlja lanac u slučaju povratnog trzaja.

NAPOMENA: Ne prikazujemo, niti trebate pretpostaviti kako će vas kočnica zaštititi u slučaju povratnog trzaja. Nemojte se pouzdati u nijedan uređaj ugrađen na pilu. Pilu koristite pravilno i oprezno kako biste izbjegli povratni trzaj.

Popravke kočnice lanca treba provoditi ovlašteni servisni distributer. Jedinice odnesite na mjesto kupnje ako ste je kupili kod servisnog distributera ili je predajte najbližem ovlaštenom glavnom servisnom distributeru.

SASTAVLJANJE

⚠ UPOZORENJE: Ako je pila isporučena sastavljena, ponovite sve korake kako biste provjerili je li pravilno sastavljena i jesu li svi pričvršćivači pričvršćeni. Prilikom rada s pilom obavezno nosite rukavice. Lanac je oštar i možete se porezati i kada nije u pokretu!

UKLANJANJE POKROVA SPOJKE

NAPOMENA: Prije uklanjanja ili ponovnog postavljanja pokrova spojke na motornu pilu morate otpustiti kočnicu lanca. Za deaktiviranje kočnice lanca štitnik prednje ruke povucite što je više moguće unatrag prema prednjoj ručki (pogledajte ilustraciju).

1. Povlačenjem štitnika prednje ruke do krajnjeg položaja prema prednjoj ručki provjerite je li kočnica lanca u položaju za deaktiviranje.

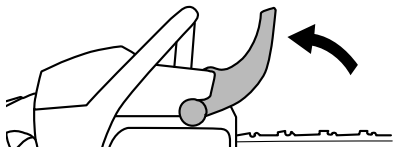

2. Otpustite i uklonite pričvrсни kotačić vodilice podizanjem ručke i okretanjem u smjeru suprotnom od kazaljke na satu.

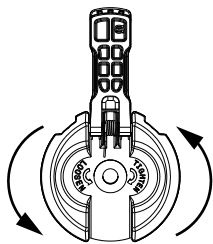

3. Skinite pokrov spojke.

NAPOMENA: Ako je uklanjanje pokrova spojke s motorne pile otežano, povlačenjem štitnika prednje ruke što je više moguće unatrag prema prednjoj ručki provjerite je li kočnica lanca deaktivirana.

4. Uklonite plastični umetak za prijevoz (A) (ako postoji).

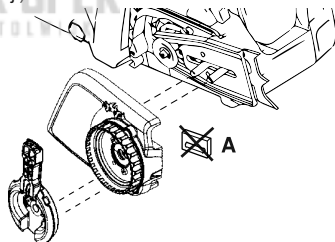

MONTAŽA NAZUBLJENOG ODOJNIKA (ako već nije montiran)

Nazubljeni odbojnik može se koristiti kao os za pravljenje reza. S dva vijka na prikazan način pričvrstite nazubljeni odbojnik.

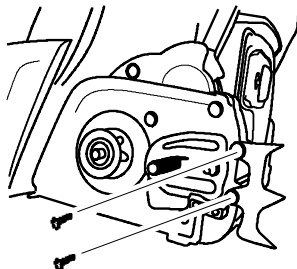

MONTAŽA VODILICE (ako već nije montirana)

Za prilagodbu zategnutosti lanca koriste se klin za podešavanje i vijak. Prilikom montaže vodilice vrlo

je važno poravnati klin za podešavanje na vijku za podešavanje s otvorom na vodilici. Okretanjem vijka klin za podešavanje pomiče se gore i dolje po vijku. Prije nego započnete montažu vodilice na pilu pronađite klin za podešavanje. Pogledajte sljedeću ilustraciju.

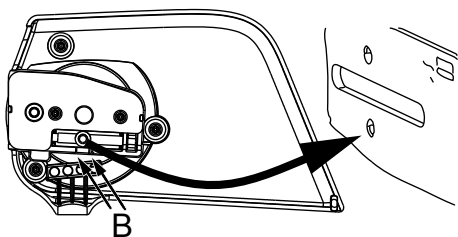

1. Okrećite prsten za zatezanje dok klin za podešavanje ne postavite između oznaka (B) na pokrovu spojke. Klin bi sada trebao biti u blizini ispravnog položaja.
2. Vodilicu s lancem postavljajte na vijke vodilice sve dok se ne zaustavi na zupčaniku bubnja spojke. Rezači moraju biti okrenuti u smjeru vrtnje.

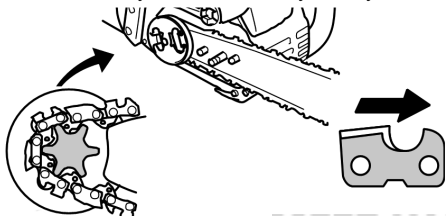

3. Prijenosni članci lanca moraju se pravilno postaviti na pogonski zupčanik, a lanac u žlijeb vodilice.
4. Postavite pokrov spojke i umetnite klin za podešavanje u izrez na vodilici.
5. Postavite pričvrсни kotačić vodilice i zategnite ga ručno. Nakon zatezanja lanca morate zategnuti pričvrсни kotačić vodilice.

ZATEZANJE LANCA

(Uključuje jedinice s prethodno montiranim lancem)

⚠ UPOZORENJE: Ako koristite pilu s labavim lancem, lanac može iskočiti s vodilice i uzrokovati ozbiljne ozljede korisnika i/ili oštetiti lanac tako da se više ne može koristiti. Ako lanac iskoči s vodilice, na svim člancima potražite znakove oštećenja. Oštećen lanac mora se popraviti ili zamijeniti.

Zategnutost lanca vrlo je važna. Lanci se tijekom korištenja rastežu. To se posebno događa tijekom prvih nekoliko korištenja pile. Obavezno provjerite zategnutost lanca prije svakog pokretanja motorne pile.

Nakon ugradnje novog lanca redovno morate provjeravati njegovu zategnutost sve dok ga ne razradite.

Ispravno zategnuti lanac bolje reže i duže traje.

PROVJERA ZATEGNUTOSTI

Pomoću odvijača okrećite lanac po vodilici. Ako se lanac ne okreće, previše je zategnut. Ako lanac nije dovoljno zategnut, propast će ispod vodilice.

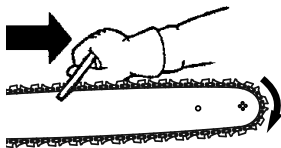

NAPOMENA: Lanac je pravilno zategnut ako njegova težina ne uzrokuje njegovo propadanje ispod vodilice (uz motornu pilu u uspravnom položaju) i ako se može slobodno okretati oko vodilice.

PRILAGODBA ZATEGNUTOSTI

1. Podignite ručku na pričvrsnom kotačiću vodilice i okrenite ga za 1 okret u smjeru suprotnom od kazaljke na satu kako biste otpustili pokrov spojke.

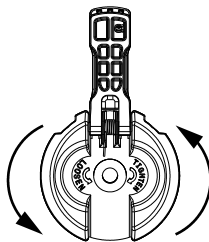

NAPOMENA: Prilikom podešavanja zategnutosti lanca pričvrсни kotačić vodilice moraju biti samo ručno zategnuti. Pokušaj zatezanja lanca sa zategnutim pričvrsnim kotačićem vodilice može uzrokovati oštećenje.

2. Prsten za zatezanje okrećite u smjeru kazaljke na satu sve dok lanac ne dođe u čvrst dodir s dnom šine vodilice.

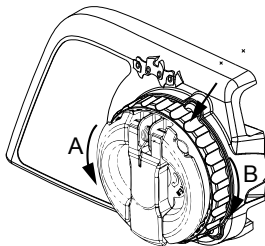

A = u smjeru suprotnom od kazaljke na satu (otpuštanje)

B = u smjeru kazaljke na satu (zatezanje)

3. Ručku na pričvrsnom kotačiću vodilice vratite u početni položaj.

⚠ UPOZORENJE: Propuštanje vraćanja ručke na pričvrsnom kotačiću vodilice u početni položaj može uzrokovati ozbiljne osobne ozljede ili oštećenje motorne pile.

RUKOVANJE GORIVOM

PUNJENJE GORIVOM

⚠ UPOZORENJE: Polako skinite čep za gorivo kad dolijevate gorivo.

VAŽNO: Oprema je predviđena za rad s bezolovnim gorivom od najmanje 90 oktana (RON – *Research Octane Number*, istraživački oktanski broj) i pomiješanim s najviše 10 % etanola po jedinici volumena (E-10). Gorivo se prije rada mora pomiješati s kvalitetnim uljem za 2-taktne zrakom hladene motore u omjeru 50:1.

Nemojte koristiti automobilsko ulje ili ulje za brodske motore. Takva ulja izazvat će oštećenja motora. Prilikom miješanja goriva pratite upute na spremniku. Kad ste dodali ulje u benzin, protresite posudu tako da se gorivo dobro izmiješa. Uvijek čitajte i slijedite sigurnosna pravila koja se odnose na gorivo prije punjenja jedinice gorivom. Gorivo kupujte u količinama koje možete potrošiti za 30 dana kako biste osigurali njegovu svježinu.

OPREZ: Nemojte nikad koristiti čisti benzin u vašoj jedinici. To može uzrokovati trajno oštećenje motora i poništiti ograničeno jamstvo. Nemojte koristiti zamjenska goriva poput mješavina s više od 10 % etanola po volumenu (E-15, E-85) ili goriva utemeljena na metanolu. Ako upotrijebite bilo koje od navedenih goriva, možete uzrokovati probleme u učinkovitosti motora i izdržljivosti.

Gorivo, l	Ulje za dvotaktne motore, l
5	0,10
10	0,20
15	0,30
20	0,40

PODMAZIVANJE VODILICE I LANCA

Vodilicu i lanac nužno je neprekidno podmazivati. Ako se spremnik održava napunjenim, podmazivanje provodi automatski sustav za nauljavanje. Nedostatak ulja uzrokuje brzo uništenje vodilice i lanca.

Premalo ulja uzrokuje pregrijavanje prepoznatljivo po dimljenju lanca i/ili promjeni boje vodilice. Na temperaturama ispod nišnice ulje se zgušnjava, zbog čega je nužno razrjeđivanje ulja za vodilicu i lanac malom količinom (5 % do 10 %) #1 dizelskog goriva ili kerozina. Ulje za vodilicu i lanac u sustavu nauljavanja mora slobodno teći kako bi bilo moguće pumpanje dovoljne količine ulja za pravilno podmazivanje.

Korištenje ulja za vodilicu i lanac preporučuje se za zaštitu od pretjeranog trošenja zbog topline i trenja. Ako ulje za vodilicu i lanac nije dostupno, koristite kvalitetno ulje gradacije SAE 30.

- Za podmazivanje vodilice i lanca nikada nemojte koristiti rabljeno ulje.
- Prije skidanja za ulje obavezno zaustavite motor.

UKLJUČIVANJE I ISKLJUČIVANJE

PREGLED PRIJE KORIŠTENJA

Prije korištenja stroja provedite sljedeće korake:

- Provjerite razinu mješavine goriva
- Provjerite podmazivanje vodilice
- Provjerite oštrinu lanca

NAPOMENA: Oštrenje noža složen je postupak za koji je potreban poseban alat. Oštrenje noža preporučujemo prepustiti profesionalnom oštraču lanca.

- Provjerite zategnutost lanca
- Pregled i čišćenje vodilice
- Provjerite ima li oštećenih dijelova
- Provjerite ima li labavih čepova
- Provjerite ima li labavih pričvršćivača
- Provjerite ima li labavih dijelova
- Provjerite ima li propuštanja goriva i ulja

NAPOMENA: Pojava male količine ulja ispod pile nakon zaustavljanja motora je uobičajena. Nemojte to zamijeniti s propuštanjem spremnika za ulje.

POČETNI POLOŽAJ

1. Motornu pilu položite na ravnu površinu. Rezna oprema ne smije biti u dodiru s tlom. Provjerite može li se lanac slobodno okretati bez dodira s predmetima.
2. Aktivirajte kočnicu lanca guranjem štitnika za ruke prema naprijed.
3. Lijevom rukom uhvatite ručku za upravljanje, a desnom uže za pokretanje. Za stabilizaciju motorne pile desnom nogom pritisnite stražnju ručku.
4. Pratite upute za pokretanje.



UKLJUČIVANJE HLADNOG MOTORA

Za pokretanje motorne pile pratite ove upute. Na motornoj pili je naljepnica s podsjetnikom za pokretanje opove ove prikazane u nastavku:



Prije nastavka provjerite je li aktivirana kočnica lanca.

Pumpicu (pročištač zraka) pritisnite 10 puta. Ako ne vidite gorivo, pumpicu (pročištač zraka) pritisnite još 10 puta.
Napomena: Ako je vanjska temperatura manja od 4 °C (40 °F), pritisnite 15 puta.

Otključajte, a zatim plavu ručku za pokretanje pomaknite u gornji položaj (START).

Desnom rukom snažno povlačite užu za pokretanje dok se stroj ne pokrene, ili najviše 6 puta.
Napomena: Ako se stroj ne pokrene nakon 6 povlačenja, ponovite postupak za pokretanje hladnog motora.

VAŽNO: Tijekom povlačenja užeta za pokretanje nemojte koristiti njegovu cijelu duljinu jer to može uzrokovati pucanje užeta. Nemojte dopustiti naglo uvlačenje užeta za pokretanje. Zadržite ručku i dopustite sporo uvlačenje užeta.

Približno 30 s održavajte motor u pogonu.

Prije ubrzanja na puni gas štitnik prednje ruke gurnite prema prednjoj ručki. Kočnica lanca sada je deaktivirana.

Držite pritisnutim regulator gasa 10 sekundi, a zatim ga otpustite za podešavanje uobičajenog praznog hoda. Možete koristiti motornu pilu.

UPOZORENJE: Lanac se ne smije pomicati kada se motor pogoni u praznom hodu. Ako se lanac pomiče u praznom hodu, u odjeljku ODRŽAVANJE pogledajte prilagodbu rasplinjača.

UPOZORENJE: Izbjegavajte dodir s prigušivačem. Vrući prigušivač može izazvati ozbiljne opekline.

UPOZORENJE: Motornu pilu nemojte pokušavati pokrenuti zabacivanjem ili spuštanjem. Korisnik se na taj način dovodi u opasnost od ozljede uslijed gubitka kontrole nad motornom pilom.

POKRETANJE TOPLOG MOTORA

	Prije nastavka provjerite je li aktivirana kočnica lanca.
	Pumpicu (pročištač zraka) pritisnite 10 puta.
	Plavu ručku za pokretanje pomaknite u gornji položaj (START).
	Plavu ručku za pokretanje pomaknite u donji položaj (POGON).
	Desnom rukom snažno povlačite užu za pokretanje dok se stroj ne pokrene, ili najviše 6 puta.
	Prije ubrzanja na puni gas štitnik prednje ruke gurnite prema prednjoj ručki. Kočnica lanca sada je deaktivirana.
Držite pritisnutim regulator gasa 10 sekundi, a zatim ga otpustite za podešavanje uobičajenog praznog hoda. Možete koristiti motornu pilu.	

TEŠKO POKRETANJE (ili pokretanje s preplavljenim motorom)

NAPOMENA: Ako se proizvod ne može pokrenuti, možda je gorivo prevruće.
NAPOMENA: Uvijek koristite novo gorivo i skratite rad po toplom vremenu.

1. Proizvod stavite na hladno mjesto podalje od izravnog sunčeva svjetla.
2. Pustite da se proizvod hladi najmanje 20 minuta.
3. Pumpu za gorivo opetovano pritišćite 10 do 15 sekundi.
4. Primijenite postupak za pokretanje hladnog motora.

ZAUSTAVLJANJE

Za zaustavljanje motora prekidač za ZAUSTAVLJANJE (STOP) postavite u donji položaj.

UPOZORENJE! Kako biste izbjegli neželjeno pokretanje, obavezno morate ukloniti kapicu svjeće sa svjeće kada stroj nije pod nadzorom.

KOČNICA LANCA

⚠ UPOZORENJE: Ako je kočiona traka previše istrošena, može puknuti pri aktivaciji kočnice lanca. Kočnica lanca s puknutom kočionom trakom ne može više zaustavljati lanac. Kočnica lanca zamjenjuje ovlašteni servisni distributer ako je bilo koji dio istrošen na debljinu manju od 0,5 mm (0,020"). Popravke kočnice lanca treba provoditi ovlašteni servisni distributer.

Jedince odnesite na mjesto kupnje ako ste je kupili kod servisnog distributera ili je predajte najbližem ovlaštenom glavnom servisnom distributeru.

Ova pila je opremljena kočnicom lanca. Kočnica je osmišljena za zaustavljanje lanca u slučaju povratnog trzaja.

Inercijom pokretanja kočnica lanca aktivirana je kada je štinitik prednje ruke pomaknut prema naprijed, ručno ili automatski (iznenadnim pokretom).

Ako je kočnica već aktivirana, deaktivira se povlačenjem štinitika prednje ruke što bliže prednjoj ručki.

Tijekom rezanja pilom kočnica lanca mora biti deaktivirana.

ISPITIVANJE DJELOVANJA KOČNICE

NAPOMENA: Lanac kočnice morate provjeravati nekoliko puta na dan. Tijekom ovog postupka motor mora biti u pogonu.

Ovo je jedini slučaj u kojem je dozvoljeno postavljanje pile na tlo s motorom u pogonu.

Postavite pilu na čvrsto tlo. Stražnju ručku prihvatite desnom rukom, a prednju ručku lijevom rukom. Pritiskom regulatora gasa u krajnji položaj dajte puni gas. Aktivirajte kočnicu lanca zakretanjem lijevog zgloba prema štinitiku za ruku bez ispuštanja prednje ručke. Lanac bi se trebao odmah zaustaviti.

ISPITIVANJE DJELOVANJA FUNKCIJE POKRETANJE TROMOŠĆU

⚠ UPOZORENJE! Tijekom provedbe sljedećeg postupka motor mora biti isključen.

1. Stražnju ručku prihvatite desnom rukom, a prednju ručku lijevom rukom.
2. Motornu pilu držite približno 40 – 45 cm (16" – 18") iznad panja ili druge drvene površine.
3. Otpustite stisak na prednjoj ručki i dopustite da se vrh vodilice pod težinom pile spusti prema naprijed i dotakne panj. Kočnica se treba aktivirati kada vrh vodilice dodirne panj.

RADNE TEHNIKE

VJEŽBAJTE REZOVE

Koristite sljedeće tehnike vježbajući na nekoliko malih debala kako biste dobili "osjećaj" za pilu prije početka velikih radova piljenja.

- Pritisnite regulator gasa i prije rezanja pričekajte da motor postigne punu brzinu.
- Rezanje započnite s okvirom pile naslonjenim na deblo.
- Tijekom cjelokupnog rezanja održavajte punu brzinu motora.
- Dopustite da pila sječe za vas. Primjenjujte samo slabi pritisak prema dolje. Pritiskanjem u rez možete uzrokovati oštećenje vodilice, lanca ili motora.
- Po završetku reza otpustite regulator gasa i dopustite vraćanje motora u prazni hod. Ako pila pogonno punim gasom bez reznog opterećenja, možete uzrokovati nepotrebno trošenje lanca, vodilice i motora. Ne preporučuje se pogon pile punim gasom dulji od 30 s.
- Pri završetku reza nemojte izvršavati pritisak kako ne biste izgubili kontrolu nad pilom.
- Prije spuštanja pile nakon rezanja zaustavite motor.

RUŠENJE STABLA

PLANIRANJE

⚠ UPOZORENJE! Provjerite ima li polomljenih ili osušenih grana koje u slučaju pada tijekom rezanja mogu uzrokovati ozbiljne ozljede. Nemojte rezati u blizini građevina ili električnih žica ako ne znate smjer padanja stabla. Nemojte rezati noću zbog smanjene vidljivosti, ako ni po lošem vremenu poput kiše, snijega, jakog vjetra itd. Ako stablo dođe u kontakt s komunalnim vodom, odmah obavijestite komunalnu tvrtku.

Korisnik motorne pile treba biti na uzdignutoj strani terena jer je vjerojatno kotrljanje ili klizanje srušenog stabla nizbrdo.

Proučite prirodne uvjete koji mogu uzrokovati pad stabla na određenu stranu.

Prirodni uvjeti koji mogu uzrokovati pad stabla na određenu stranu obuhvaćaju:

- Smjer i brzina vjeta.
- Nagib stabla. Nagib stabla ne mora biti uočljiv zbog neravnog ili nagnutog terena. Viskom ili libelom utvrdite smjer nagiba stabla.
- Težina i grane na jednoj strani.
- Okolna stabla i prepreke.

Pogledajte ima li propadanja i truleži. Ako je deblo trulo, može se prelomiti i pasti na stranu rukovatelja. Provjerite ima li polomljenih ili osušenih grana koje mogu pasti tijekom rezanja.

Provjerite ima li dovoljno mjesta za rušenje stabla. Održavajte udaljenost od najmanje 2,5 duljine stabla od najbliže osobe ili predmeta. Buka motora može prigušiti uzvik upozorenja.

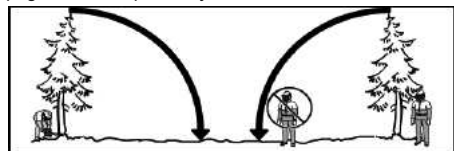

S mjesta reza na stablu uklonite prijavštinu, kamenje, rahlu koru, čavle, spjaljice i žicu.

Isplanirajte jednostavan put povlačenja unatrag i dijagonalno u odnosu na pravac padanja. Područje opasnosti (1), put povlačenja (2) i smjer padanja (3) prikazani su na sljedećem dijagramu.

Radove rezanja unaprijed pažljivo isplanirajte.

Ispraznite radno područje. Morate očistiti prostor oko stabla kako biste imali sigurno uporište.

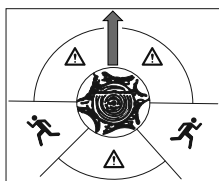

PRIMJENA METODE ZASJeka

Metoda zasjeka koristi se za rušenje velikih stabala. Na strani željenog pada izreže se zasjek. Nakon rezanja reza za rušenje na nasuprotnoj strani stavka, stablo će težiti pasti u zasjek.

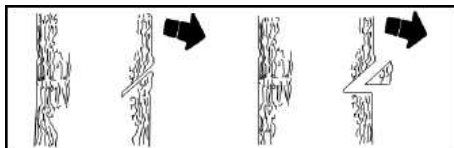

NAPOMENA: Ako stablo ima veliko potporno korijenje, uklonite ga prije pravljenja zasjeka. Ako za uklanjanje potpornog korijenja koristite pilu, nemojte dopustiti dodir lanca pile s tlom kako biste spriječili njegovo otupljenje.

Zasjek napravite počevši s gornjim dijelom. Režite kroz 1/3 promjera stabla. Zatim dovršite zasjek rezanjem njegova dna. Po dovršetku zasjeka izvadite ga iz stabla.

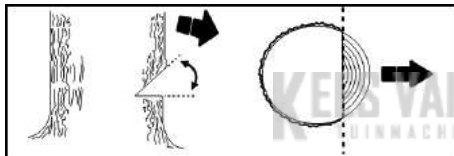

Nakon vađenja drveta iz zasjeka napravite rez za rušenje na nasuprotnoj strani zasjeka. To činite tako da napravite rez približno 5 cm (2") iznad središta zasjeka. Na taj način preostaje između reza za rušenje i zasjeka preostaje dovoljno neizrezanog drveta za oblikovanje prelomnice. Prelomnica pomaže spriječiti rušenje stabla u neželjenom smjeru.

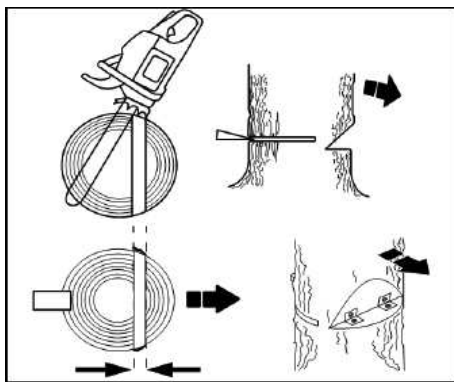

NAPOMENA: Prije završetka reza za rušenje po potrebi koristite klinove kako biste ga održali otvorenim te upravljali smjerom padanja. Kako biste izbjegli povratni trzaj i oštećenje lanca koristite plastične klinove, nipošto čelične ili željezne.

Pazite na znakove koji najavljuju rušenje stabla: pucketanje, širenje reza za rušenje ili pomicanje gornjih grana.

Kada se stablo počne rušiti zaustavite pilu, spustite je i brzo odstupite po planiranom putu povlačenja.

NEMOJTE pilom sjeći djelomično srušeno stablo. Budite iznimno oprezni s djelomično srušenim stablima jer mogu slabu potporu. Ako se stablo potpuno ne sruši, odložite pilu i srušite stablo pomoću vitla, kolature ili traktora.

REZANJE OBORENOG STABLA (TRUPLJENJE)

Trupljenje je pojam koji se koristi za rezanje srušenih stabala na željenu veličinu trupca.

⚠ UPOZORENJE! Nemojte stajati na sječnom deblu. Bilo koji dio može se otkrotljati i uzrokovati gubitak uporišta i kontrole. Nemojte stajati na nizbrdici ispod rezanog debla.

VAŽNE TOČKE:

- Nemojte rezati više od jednog debla.
- Polomljeno drvo rezajte oprezno; oštri dijelovi mogu biti odbačeni na rukovatelja.
- Za rezanje malih trupaca koristite kozlić. Drugoj osobi nikada nemojte dopustiti držanje trupca tijekom rezanja niti ga nemojte sami držati nogom ili stopalom.
- Nikada nemojte rezati u područjima u kojima su zapetljani trupci, grane i korijenje, primjerice u području pada. Trupce prije rezanja izvucite na čistinu, počevši s izloženim i očišćenim trupcima.
- Lanac tijekom ili nakon rezanja ne smije udariti u tlo ili bilo koji drugi predmet.

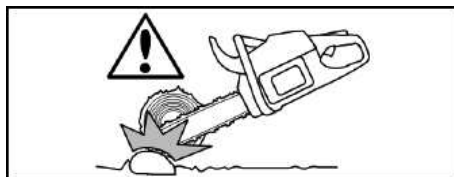

⚠ UPOZORENJE! Ako se pila zaglavli ili ovjesi u trupcu, nemojte je izvlačiti primjenom sile. Možete izgubiti kontrolu nad pilom i uzrokovati ozljedu i/ili oštećenje pile. Zaustavite pilu i u rez zabijte plastični ili drveni klin kako biste oslobodili pilu. Ponovno pokrenite pilu i pažljivo ponovno udite u rez. Kako biste izbjegli povratni trzaj i oštećenje lanca nemojte koristiti metalne klinove. Nemojte pokušavati ponovno pokrenuti pilu dok je zaglavljena ili ovješena u trupcu.



VRŠTE REZOVA ZA TRUPLJENJE

Rezanje s gornje strane započinje na gornjoj strani trupca s donjim dijelom pile na trupcu. Tijekom rezanja s gornje strane pilu lagano pritišćite prema dolje.

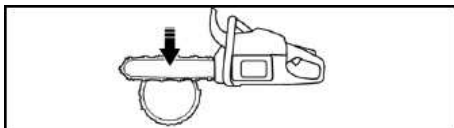

Pri rezanju s donje strane trupac se reže odozdo s gornjim dijelom pile na trupcu. Tijekom rezanja s donje strane pilu lagano pritisćite prema gore. Pilu držite čvrsto i održavajte kontrolu. Pila teži povratku prema vama.

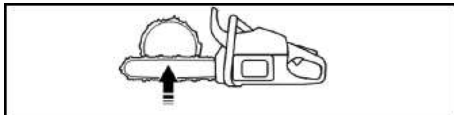

⚠ UPOZORENJE! Nikada nemojte okretati pilu za rezanje s donje strane. Pilu u tom položaju nemoguće je kontrolirati.

Prvi rez obavezno napravite na pritisnutoj strani trupca. Pritisnuta strana trupca je ona na kojoj je koncentrirana težina trupca.

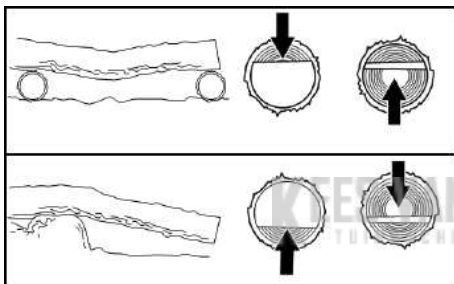

TRUPLJENJE BEZ POTPORE

1. Odozgo zarezite kroz 1/3 promjera stabla.
2. Zakotrljajte trupac i završite s drugim rezanjem s donje strane.

NAPOMENA: Obratite pažnju na trupce s pritisnutom stranom kako biste izbjegli zaglavljenje pile.

TRUPLJENJE POMOĆU TRUPCA ILI POTPORNOG NOSAČA

1. Prvi rez napravite na pritisnutoj strani trupca. Prvi rez treba obuhvatiti 1/3 promjera trupca.
2. Završite s drugim rezom.

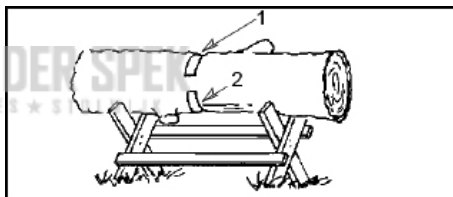
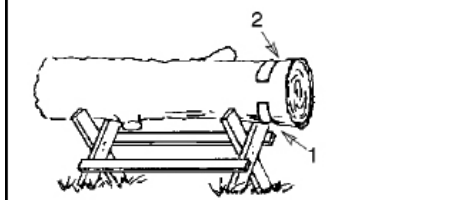
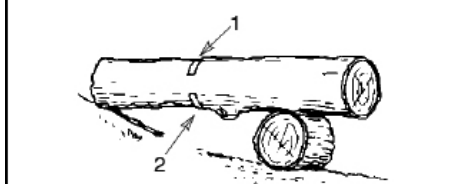
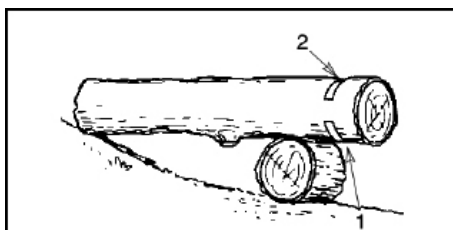

POTKRESIVANJE I OBREZIVANJE GRANJA

⚠ UPOZORENJE! Budite spremni i zaštitite se od povratnog trzaja. Tijekom potkresivanja i obrezivanja nemojte u području vrha vodilice dopustiti dodir lanca u pokretu s drugim granama ili predmetima. Takav dodir može uzrokovati ozbiljne ozljede.

⚠ UPOZORENJE! Nikada se nemojte penjati na stablo radi potkresivanja ili obrezivanja. Nemojte stajati na ljestvama, platformama, trupcu ili na bilo kojem drugom položaju u kojem možete izgubiti ravnotežu ili kontrolu nad pilom.

VAŽNE TOČKE

- Radite polako čvrsto držeći pilu s obje ruke. Održavajte sigurno uporište i ravnotežu.
- Pazite na zategnute grane. Zategnute grane malene su grane koje mogu zahvatiti lanac pile i poletjeti prema vama ili vas povući iz ravnoteže. Budite iznimno oprezni prilikom rezanja malih grana ili tankog materijala.
- Pazite na odskakivanja. Pazite na grane savijene pod pritiskom. Pazite da vas prilikom popuštanja zategnutosti drvenih vlakana ne udari grana ili pila.
- Održavajte prazno radno područje. Često uklonite grane kako ne biste zapinjali za njih.

POTKRESIVANJE

Stablo potkresujte samo nakon rušenja. Samo tada se potkresivanje može provesti sigurno i pravilno.

Veće grane ostavite ispod srušenog stabla kako bi podupirale stablo dok radite.

Započnite na dnu srušenog stabla i radite prema vrhu, režući grančice i grane. Grančice uklanjajte jednim rezom.

Stablo mora biti između vas i lanca. Režite sa strane

stabla koja je nasuprot grani koju režete.

Veće, noseće grane režite koristeći se tehnikama opisanim u TRUPLJENJE BEZ POTPORE.

Male slobodne grane obavezno režite odozgo. Presijecanje odozdo može uzrokovati padanje grana i priklještenje pile.

OBREZIVANJE GRANJA

⚠ UPOZORENJE! Obrezivanje ograničite na grane u visini ramena i niže. Nemojte rezati ako su grane više od vašeg ramena. Za to potražite pomoć profesionalca.

1. Prvi rez napravite do trećine debljine grane.
2. Drugim rezom prođite kroz granu.
3. Napravite treći rez odozgo ostavljajući prsten od 2,5 do 5 cm (1" do 2") od debla stabla.

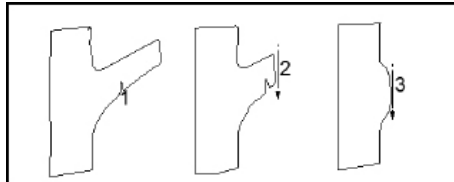

ODRŽAVANJE

⚠ UPOZORENJE: Prije održavanja odspojite svjećicu, osim za podešavanja rasplinjača.

Provedbu svih servisa i podešavanja koji nisu navedeni u ovom priručniku preporučujemo prepustiti ovlaštenom glavnom servisnom distributeru.

OPĆE PREPORUKE

Jamstvo za ovu jedinicu ne obuhvaća stavke koje su ishod nepravilnog korištenja ili nedgovornosti rukovatelja. Za punu vrijednost jamstva rukovatelj mora održavati jedinicu u skladu s uputama iz ovog priručnika. Za pravilno održavanje jedinice nužno je periodično provođenje različitih podešavanja.

VAŽNO: Svi popravci, osim preporučenih održavanja opisanih u Priručniku s uputama, trebaju biti izvršeni u ovlaštenom servisu.

Ako distributer koji nije službeni servisni distributer provede radove na proizvodu, tvrtka ne mora platiti popravke obuhvaćene jamstvom. Vi ste odgovorni za održavanje i osnovno održavanje.

RASPORED ODRŽAVANJA

Prije svake upotrebe

- Provjerite razinu mješavine goriva
- Provjerite podmazivanje vodilice
- Provjerite zategnutost lanca
- Provjerite oštrinu lanca
- Provjerite ima li oštećenih dijelova
- Provjerite ima li labavih čepova
- Provjerite ima li labavih pričvršćivača
- Provjerite ima li labavih dijelova

Svakih 5 sati*

- Pregled i čišćenje filtra zraka
- Pregled i čišćenje kočnice lanca
- Pregled i čišćenje vodilice

Svakih 25 sati*

- Pregled i čišćenje mrežice za hvatanje iskri i prigušivača.

Godišnje

- Zamijena svjećice
 - Zamijenite filter goriva
 - Zamijenite filter zraka
- * Svaki sat rada približno je 2 spremnika goriva.

POSTUPCI ODRŽAVANJA

PROVJERITE OŠTEĆENE ILI ISTROŠENE DIJELOVE

Kontaktirajte ovlašteno servis za zamjenu oštećenih ili istrošenih dijelova.

NAPOMENA: Pojava male količine ulja ispod pile nakon zaustavljanja motora je uobičajena. Nemojte to zamijeniti s propuštanjem spremnika za ulje.

- Prekidač za UKLJUČIVANJE/ISKLUČIVANJE (ON/STOP) – provjerite ispravnost rada prekidača za UKLJUČIVANJE/ISKLUČIVANJE (ON/STOP) pomicanjem prekidača u donji položaj. Nakon zaustavljanja motora ponovno ga pokrenite i nastavite.
- Spremnik za gorivo – pilu nemojte koristiti ako na spremniku za gorivo ima znakova oštećenja ili propuštanja.
- Spremnik za ulje – pilu nemojte koristiti ako na spremniku za ulje ima znakova oštećenja ili propuštanja.

PROVJERITE IMA LI IZGUBLJENIH PRIČVRŠĆIVAČA I DIJELOVA

- Matice vodilice
- Lanac
- Prigušivač
- Štitnik cilindra
- Filter zraka
- Vijci ručke
- Prigušivači vibracija
- Kućište pokretača
- Štitnik prednje ruke

PROVJERITE RAZINU MJEŠAVINE GORIVA

Pogledajte NAPAJANJE MOTORA u odjeljku RAD.

PODMAZIVANJE

Pogledajte ULJE ZA VODILICU i LANAC u odjeljku RAD.

PREGLEDAJTE I OČISTITE JEDINICU I NALJEPNICE

Poslije svake upotrebe pregledajte cijelu jedinicu. Na njoj ne smije biti znakova olabavljenih ili oštećenih dijelova. Očistite jedinicu i naljepnice s vlažnom krpom i blagim deterdžentom.

Obrišite jedinicu čistom i suhom krpom.

PROVJERITE KOČNICU LANCA

Pogledajte KOČNICA LANCA u odjeljku RAD.

OČISTITE FILTAR ZRAKA

⚠ UPOZORENJE: Filtar nemojte čistiti gorivom ili zapaljivi otopinama kako biste spriječili nastanak opasnosti od požara ili štetne emisije.

Zaprjani filtar zraka smanjuje trajnost i učinkovitost motora te povećava potrošnju goriva i štetne emisije. Filtar zraka obavezno čistite nakon svakih 10 spremnika goriva ili 5 sati rada, ovisno što dođe prije. U prašnjavim uvjetima čistite češće. Korišteni filtar zraka nije moguće u potpunosti očistiti. Preporučuje se zamjena filtra zraka svakih 50 sati rada ili godišnje, ovisno što dođe prije.

1. Otpustite tri vijka (A) na poklopcu cilindra (B).
2. Uklonite poklopac cilindra.
3. Uklonite poklopac filtra zraka (C) i filtar zraka (D).
4. Očistite filtar zraka vrućom sapunicom. Isperite ga čistom hladnom vodom. Prije ponovne ugradnje osušite ga na zraku.
5. Ponovno ugradite filtar zraka i poklopac filtra zraka.
6. Ponovno ugradite poklopac cilindra i čvrsto zategnite tri vijka na 1,5 – 2 Nm (13 – 18 in-lb).

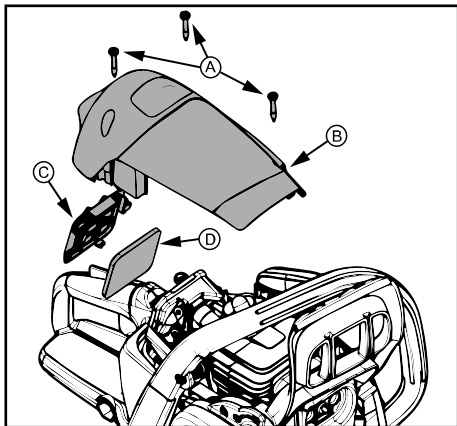

PREGLEDAJTE PRIGUŠIVAČ I ZAŠTITU OD ISKRENJA

Korištenjem jedinice u prigušivaču i mrežici za hvatanje iskri nakupljaju se naslage čađe koje se moraju ukloniti kako ne bi uzrokovale opasnost od požara ili utjecale na učinkovitost motora.

Ako je došlo do pucanja mrežice za hvatanje iskri, zamijenite je.

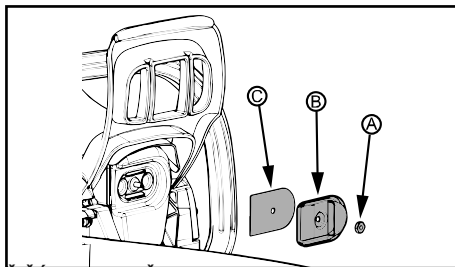

ČIŠĆENJE MREŽICE ZA HVATANJE ISKRI

1. S izlaza ispuha prigušivača (B) otpustite i uklonite maticu (A).
2. Uklonite izlaz ispuha prigušivača.
3. Uklonite mrežicu za hvatanje iskri. Mrežicom rukujte pažljivo kako ju ne biste oštetili.
4. Žičanom četkom pažljivo očistite mrežicu za hvatanje iskri. Ako na mreži pronađete pukotine, zamijenite je.
5. Zamijenite sve oštećene ili napuknute dijelove prigušivača.
6. Ponovno ugradite mrežicu za hvatanje iskri, izlaz ispuha prigušivača i maticu. Čvrsto zategnite maticu na 2,8 – 4 Nm (25 – 35 in-lb).

ZAMJENA SVJEĆICE

Švjećice morate zamijeniti svake godine kako biste osigurali lakše pokretanje i bolji pogon motora. Vrijeme pokretanja je fiksno i ne može se podešavati.

1. Otpustite tri vijka (A) na poklopcu cilindra (B).
2. Uklonite poklopac cilindra.
3. Izvucite lulicu svjećice (C).
4. Izvadite svjećicu (D) iz cilindra i bacite ju.
5. Ugradite novu svjećicu i čvrsto ju zategnite utičnim ključem od 19 mm (3/4") na 20 – 34 Nm (15 – 25 ft-lb). Zazor svjećice treba biti 0,5 mm (0,02").
6. Vratite priključak svjećice.
7. Ponovno postavite poklopac cilindra i tri vijka. Čvrsto ih zategnite na 1,5 – 2 Nm (13 – 18 in-lb).

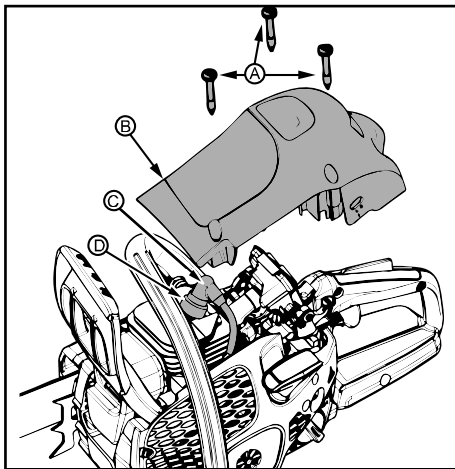

PODEŠAVANJE RASPLINJAČA

⚠ UPOZORENJE: Lanac se pomiče tijekom većeg dijela ovog postupka. Nosite zaštitnu opremu i poštujujte sve mjere opreza. Lanac se ne smije pomicati pri broju okretaja praznog hoda.

Upute za prilagodbu broja okretaja u praznom hodu

Rasplinjač je pažljivo podešen u tvornici. Podešavanja mogu biti potrebna ako primijetite bilo koje od sljedećih stanja:

- Lanac se pomiče u praznom hodu. Pogledajte postupak podešavanja BROJ OKRETAJA PRAZNOG HODA – T.
- Pila ne radi u praznom hodu. Pogledajte postupak podešavanja BROJ OKRETAJA PRAZNOG HODA – T.

Podešavanje broja okretaja praznog hoda – T

Ostavite motor u praznom hodu. Ako se lanac pomiče, broj okretaja praznog hoda je previsok. Ako se motor zaustavlja, broj okretaja praznog hoda je prenizak.

Podešavajte broj okretaja sve dok ne uspostavite rad motora bez pomicanja lanca (previsoki prazni hod) ili bez zaustavljanja (prenizak prazni hod).

Vijak za broj okretaja praznog hoda nalazi se u području iznad čašice pumpice za gorivo (uklanjanje zraka) i označen je slovom T.

Vijak za prazni hod (T) okrenite u smjeru kazaljke na satu kako biste povećali broj okretaja motora.

Vijak za prazni hod (T) okrenite u smjeru suprotnom od kazaljke na satu kako biste smanjili broj okretaja motora.

RASHLADNI SUSTAV

Za održavanje najniže moguće radne temperature stroj je opremljen rashladnim sustavom.

Rashladni sustav sastoji se od:

- Usisa zraka i pokretača
- Ploče za provođenje zraka
- Rebara na zamašnjaku
- Rashladnih rebara na cilindru
- Poklopca cilindra (usmjerava hladni zrak iznad cilindra)

Rashladni sustav nakon svakog korištenja očistite četkom, a u zahtjevnim uvjetima i češće. Prljav ili začepljen rashladni sustav uzrokuje pregrijavanje stroja, a to šteti klip i cilindru.

KEES VAN DER SPEK
TUINMACHINES ★ STOLWIJK

OŠTRENJE LANCA PILE

Rezač

Rezni dio lanca pile naziva se rezač i sastoji se od reznog zupca (A) i mjeraca dubine (B).

Dubinu rezanja rezača određuje razlika visine između njih dvoje, postavka dubine rezanja (C).

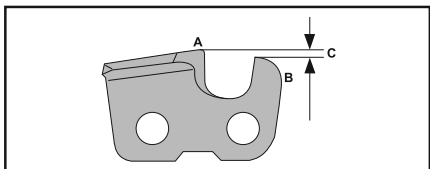

Prilikom oštrenja reznog zupca na umu morate imati četiri važna čimbenika:

- Kut oštrenja.

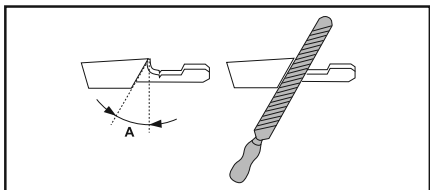

- Kut rezanja.

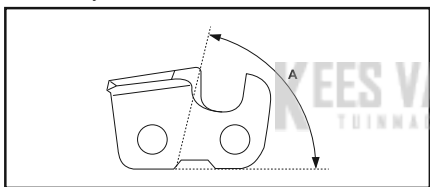

- Položaj turpije.

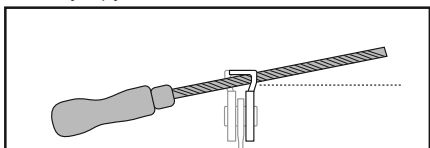

- Promjer okrugle turpije.

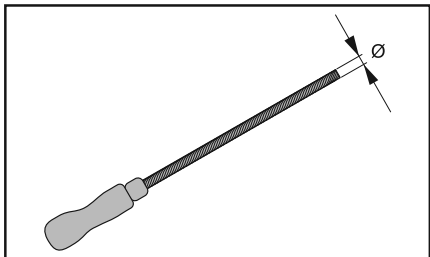

Oštrenje reznih zubaca

Rezne zupce oštrite pomoću okrugle turpije i mjeraca razmaka. Informacije o preporučenim dimenzijama turpije i mjeraca za lanac pile ugrađen na vaš proizvod potražite u odjeljku „TEHNIČKI PODACI“ u ovom priručniku.

1. Provjerite ispravnu zategnutost lanca pile. Nedovoljno zategnut lanac je nestabilan u bočnom položaju što otežava propisno naoštrenje.
2. Prvo naoštrite sve zupce na jednoj strani. Rezni zubac oštrite od unutarnje strane i smanjite pritisak pri povratnom pokretu.
3. Okrenite proizvod i naoštrite zubac s druge strane.
4. Isturpijajte sve zupce na istu duljinu. Kada se duljina reznog zupca smanji na 4 mm (5/32"), lanac pile je istrošen i morate ga zamijeniti.

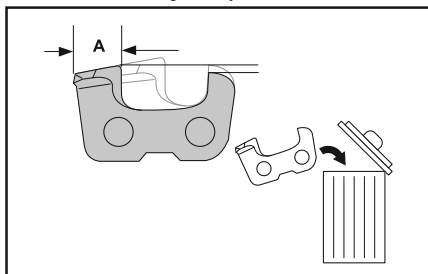

Podešavanje postavke mjeraca dubine

Rezne zupce naoštrite prije podešavanja postavke mjeraca dubine. Nakon oštrenja reznog zupca (A) postavka mjeraca dubine (C) smanjuje se. Za održavanje optimalnih rezultata rezanja mjerac dubine (B) potrebno je isturpijati kako bi se postigla preporučena postavka mjeraca dubine. Pogledajte odjeljak „TEHNIČKI PODACI“ u ovom priručniku kako biste pronašli ispravnu postavku mjeraca dubine za svoj lanac.

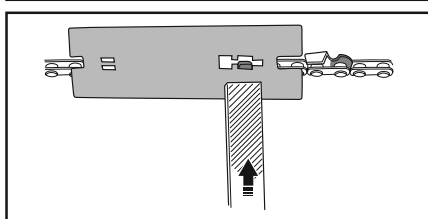
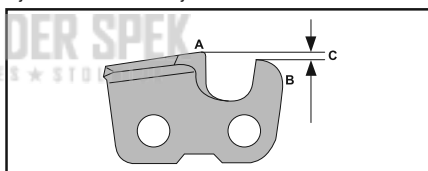

NAPOMENA: Ova preporuka pretpostavlja da duljina reznih zubaca nije pretjerano smanjena.

Plosnatom turpijom i alatom za mjerenje dubine podesite mjerac dubine.

1. Alat za mjerenje dubine postavite iznad lanca pile. Detaljne informacije o načinu primjene alata za mjerenje dubine možete pronaći na pakiranju alata za mjerenje dubine.
2. Koristite plosnatu turpiju za uklanjanje viška isturenog dijela reznog ruba. Razmak reznog alata je ispravan kada više ne postoji otpor prilikom povlačenja turpije preko mjeraca.

VODILICA

Uvjeti u kojima je potrebno održavanje vodilice:

- Pila reže na jednoj strani ili pod kutom.
- Pilu treba gurati kroz rez.
- Nepravilan dotok ulja do vodilice/lanca.

Stanje vodilice provjerite prilikom svakog oštrenja noža. Oštećena vodilica oštećuje lanac i otežava rezanje.

Nakon svakog korištenja prekidač za POKRETANJE/ZAUSTAVLJANJE (ON/STOP) zadržite u donjem položaju do zaustavljanja motora i potom očistite svu piljevinu s vodilice i otvora zupčanika.

Održavanje vodilice:

1. Otpustite i skinite matice vodilice i pokrov spojke. Skinite vodilicu i lanac s pile.
2. Očistite otvore za ulje (A) i utor vodilice (B).

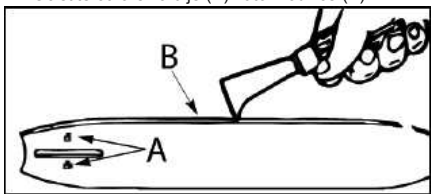

3. Struganje šina vodilice uobičajen je postupak trošenja vodilice. Strugotine uklonite ravnom turpijom.
4. Ako je vrh šine neravan, ravnom turpijom povratite prave kutove i stranice.

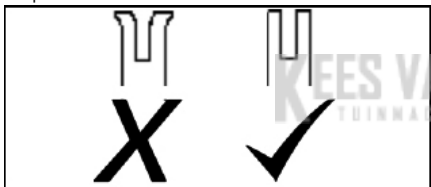

Vodilicu zamijenite ako je žlijeb istrošen, ako je vodilica savijena ili napukla ili ako dođe do pretjeranog zagrijavanja ili struganja šina. Ako je potrebna zamjena, koristite isključivo vodilicu za vašu pilu koja je navedena na popisu dijelova za popravak ili na naljepnici na motornoj pili.

RJEŠAVANJE PROBLEMA

DIJAGNOSTIČKA TABELA

⚠ **UPOZORENJE:** Uvijek ugasisite motor i skinite svjeću prije primjene svih dolje preporučenih rješenja, osim rješenja koje zahtijevaju da jedinica radi.

PROBLEM	UZROK	RJEŠENJE
Motor nije moguće pokrenuti ili je u pogonu ostaje samo nekoliko sekundi nakon pokretanja.	<ol style="list-style-type: none"> 1. Motor je preplavljen gorivom. 2. Spremnik za gorivo je prazan. 3. Svjećica ne iskri. 4. Gorivo ne dolazi do rasplinjača. 	<ol style="list-style-type: none"> 1. Pogledajte "Teško pokretanje" u odjeljku POKRETANJE I ZAUSTAVLJANJE. 2. Napunite spremnik ispravnom mješavinom goriva. 3. Postavite novu svjećicu. 4. Provjerite da filter za gorivo nije prljav; zamijenite ga. Provjerite da dovod goriva nije zapetljan ili prekinut; popravite ga ili zamijenite.
Motor ne radi u praznom hodu na ispravan način.	<ol style="list-style-type: none"> 1. Potrebno je podesiti broj okretaja praznog hoda. 2. Potrebno je podesiti rasplinjač. 	<ol style="list-style-type: none"> 1. Pogledajte "Podešavanje rasplinjača" u odjeljku ODRŽAVANJE. 2. Kontaktirajte ovlaštenu servis.
Motor ne ubrzava, nedostaje mu snage ili se gasi pod opterećenjem.	<ol style="list-style-type: none"> 1. Filter za zrak je prljav. 2. Zaprljana je svjećica. 3. Uključena je kočnica lanca. 4. Potrebno je podesiti rasplinjač. 	<ol style="list-style-type: none"> 1. Očistite ili zamijenite filter za zrak. 2. Očistite ili zamijenite čep i podesite razmak. 3. Otpustite kočnicu lanca. 4. Kontaktirajte ovlaštenu servis.
Motor se pretjerano dimi.	<ol style="list-style-type: none"> 1. Previše ulja je pomiješano s benzinom. 	<ol style="list-style-type: none"> 1. Ispraznite spremnik za gorivo i napunite ga ispravnom mješavinom goriva.
Lanac se pomiče pri broju okretaja praznog hoda.	<ol style="list-style-type: none"> 1. Potrebno je podesiti broj okretaja praznog hoda. 2. Potreban je popravak spojke. 	<ol style="list-style-type: none"> 1. Pogledajte "Podešavanje rasplinjača" u odjeljku ODRŽAVANJE. 2. Kontaktirajte ovlaštenu servis.

POHRANA

Poslije svake upotrebe provedite sljedeće korake:

- Pričekajte na hlađenje motora i osigurajte jedinicu prije spremanja ili prijevoza.
- Motoru pilu i gorivo spremajte u prostoru u kojem isparavanja goriva ne mogu doseći iskri ili otvoreni plamen od grijača vode, električnih motora ili prekidača, peći itd.
- Motoru pilu spremajte sa svim postavljenim štitičima i u položaju u kojem oštrim dijelovima ne može uzrokovati ozljede.
- Motoru pilu spremajte izvan dosega djece.

SEZONSKO SPREMANJE

Jedinice pripremite za spremanje na kraju sezone ili ako je nećete koristiti 30 dana ili dulje.

Ako motoru pilu trebate spremati na određeno razdoblje:

- Prije spremanja detaljno očistite pilu.
- Pohranite u čistom i suhom prostoru.
- Lagano nauljite vanjske metalne površine i vodilicu.
- Nauljite lanac i omotajte ga debelim papirom ili krpom.

SUSTAV ZA GORIVO

Stabilizator goriva je prihvatljiva alternativa da bi se minimiziralo stvaranje slojeva smole za vrijeme pohrane. Dodajte stabilizator benzina u spremniku za gorivo ili kanti za gorivo.

Slijedite upute za miješanje na posudama stabilizatora. Ostavite motor da radi najmanje 5 minuta nakon dodavanja stabilizatora.

MOTOR

- Izvadite svjećicu i ulijte 1 čajnu žličicu ulja za 2-taktne motore u otvor svjećice. Polako povucite užu startera 8 do 10 puta da biste rasporedili ulje.
- Zamijenite svjećicu novom preporučenog tipa i toplinskog raspona.
- Očistite filter zraka.
- Provjerite cijelu jedinicu. Na njoj ne smije biti olabavljenih vijaka, matica i svornjaka. Zamijenite sve oštećene, slomljene ili istrošene dijelove.
- Na početku sljedeće sezone koristite isključivo svježe gorivo s pravilnim omjerom benzina i ulja.

DRUGE UPUTE

- Nemojte pohranjivati benzin dulje od jedne sezone.
- Zamijenite kante za gorivo ako se pojave znakovi hrđe.

TEHNIČKI PODACI

TEHNIČKI PODACI

CS42 STE (SASA242MC)

Motor

Zapremnina cilindra, cm ³	42
Hod, mm	32
Broj okretaja u praznom hodu, o/min	2.800 – 3.200
Snaga, kW	1,5/9000

Sustav uključivanja

Svjećica	Husqvarna HQT-1 •
Zazor elektroda, mm	0,5

Sustav za gorivo i podmazivanje

Zapremnina spremnika za gorivo, cm ³	300
Kapacitet pumpe za ulje pri 9000 o/min, ml/min	4 – 8
Zapremnina spremnika za ulje, cm ³	200
Vrsta pumpe za ulje	Automatska

Masa

Motorna pila bez vodilice ili lanca, s praznim spremnicima	4,9 kg (10,8 lb)
--	------------------

Emisije buke (pogledajte napomenu 1)

Izmjerena jačina zvuka dB(A)	109
Razina jačine zvuka, zajamčena L _{WA} dB(A) – Europa	115

Razine zvuka (pogledajte napomenu 2)

Ekvivalentne razine tlaka zvuka na uhu rukovatelja, dB(A)	98,7
---	------

Ekvivalentne razine vibracije, a hveq (pogledajte napomenu 3)

Prednja ručka, m/s ²	5,22
Stražnja ručka, m/s ²	6,24

Lanac/vodilica

Standardna duljina vodilice	14" (35 cm), 16" (40 cm), 18" (45 cm)
Preporučene duljine vodilice	14" (35 cm), 16" (40 cm), 18" (45 cm)
Iskoristiva duljina rezanja	13,4" (34 cm), 15,4" (39 cm), 17,4" (44 cm)
Nagib	3/8" (9,52 mm)
Debljina pogonskih članaka	1,3 mm (0.050")
Vrsta pogonskog zupčanika/broj zubi	Čeoni/7
Brzina lanca pri maksimalnoj snazi, m/s	20

Napomena 1: Emisije buke u okoliš izmjerene kao jakost zvuka (L_{WA}) u skladu s EZ direktivom 2000/14/EZ.

Napomena 2: Ekvivalentna razina tlaka zvuka prema ISO 22868 izračunava se kao vremenski ponderirana ukupna energija za različite razine tlaka zvuka u različitim radnim uvjetima. Tipično statističko raspršenje za ekvivalentnu razinu tlaka zvuka standardno je odstupanje od 1 dB(A).

















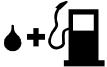

Napomena 3: Ekvivalentna razina vibracije prema ISO 22867 izračunava se kao vremenski ponderirana ukupna energija za razine vibracije u različitim radnim uvjetima. Navedeni podaci o jednakoznačnoj razini vibracija imaju tipično statističko raspršenje (standardno odstupanje) od 1 m/s².

KOMBINACIJA VODILICE I LANCA PILE

Sljedeća rezna oprema odobrena je za modele obuhvaćene ovim priručnikom.

Vodilica				Lanac pile	
Duljina	Nagib	Mjerač	Maks. polumjer vrha vodilice	Vrsta	Pogonski članci (br.)
35 cm (14")	3/8"	1,3 mm (0,05")	9T	UC83G / H37 / 91PX	52
40 cm (16")	3/8"	1,3 mm (0,05")	9T	UC83G / H37 / 91PX	56
45 cm (18")	3/8"	1,3 mm (0,05")	9T	UC83G / H37 / 91PX	62

SIMBOLI

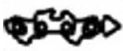
Ova mašina može biti opasna! Nepažljivo ili neprimereno korišćenje može da izazove teške povrede.		Ovaj proizvod je u saglasnosti sa važećom Direktivom EZ.	
Pre nego što počnete da koristite mašinu pažljivo pročitajte uputstvo za upotrebu i budite sigurni da razumete njegov sadržaj.		Ovaj proizvod je u saglasnosti sa važećom Direktivom EZ.	
Uvek koristite: <ul style="list-style-type: none"> zaštitu za oči kao što su zaštitne naočare koje ne magle i koje imaju ventilaciju ili štitnik za lice odobrenu zaštitnu kacigu štitnike od zvuka (čepove za uši ili štitnike za uši) radi zaštite sluha 		Ovaj proizvod je u saglasnosti sa australijskim propisima o elektromagnetskoj kompatibilnosti.	
Nikad ne rukujte motornom testerom držeći je samo jednom rukom.		Koristite bezolovni benzin i dvotaktno ulje pomešano u odnosu od 2% (50:1).	
Rukovalac mora da koristi obe ruke kada rukuje motornom testerom.		Odnos benzina i ulja je 50:1.	50:1
Mora se izbeći kontakt vrha vodilice sa bilo kojim predmetom.		Nemojte koristiti mešavine goriva E15 ili E85.	
Merena vrednost maksimalnog povratnog udarca.		Otvor za sipanje ulja za lanac.	
A-opterećeni nivo pritiska zvuka na 7,5 metara (25 stopa) prema „Propisu o zaštiti pri radovima u životnoj sredini (kontrola buke) iz 2008. godine“ australijske oblasti Novi Južni Vels. Ti podaci su navedeni na nalepnici.		Motor se zaustavlja isključivanjem paljenja pomoću prekidača za zaustavljanje.	
Emisije buke u životnoj sredini prema direktivi Evropske zajednice Podaci su navedeni u poglavlju TEHNIČKI PODACI i na nalepnici		Gorivo.	
		Otpuštanje kočnice lanca.	
		Aktiviranje kočnice lanca.	
		Kočnica lanca: <ul style="list-style-type: none"> otpuštena (levo) aktivirana (desno) 	
		Smer rotacije lanca.	

NAUČITE DA RUKUJETE MAŠINOM

PRE RUKOVANJA MOTORNOM TESTEROM PROČITAJTE UPUTSTVO ZA RUKOVANJE I BEZBEDOSNA UPUTSTVA. Uporedite ilustracije sa vašim uređajem kako bi se upoznali sa položajem različitih kontrola i podešavanja. Sačuvajte ovaj priručnik za buduću upotrebu.

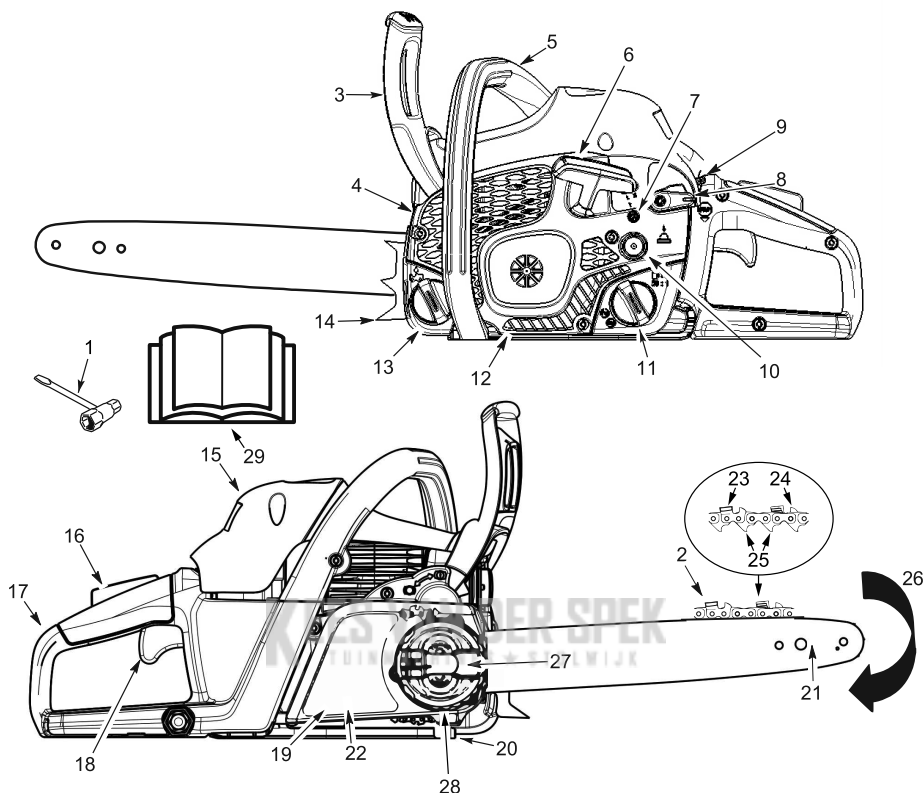

NAPOMENA: Izgled vašeg proizvoda može se razlikovati od prikazanog primerka.

1. Kombinovani alat	10. Pumpa za gorivo (pumpa za vazduh)	19. Poklopac kvačila
2. Lanac	11. Poklopac otvora za sipanje mešavine goriva	20. Hvatač lanca
3. Prednji štitnik ruke	12. Kućište startera	21. Vodilica
4. Prigušivač	13. Poklopac otvora za sipanje ulja za vodilicu i lanac	22. Kočnica lanca
5. Prednja ručka	14. Kandžasti odstojnik	23. Sekači
6. Startno uže	15. Poklopac cilindra	24. Šablon za visinu čistača
7. Vijak brzine praznog hoda	16. Kočnica regulatora gasa	25. Pogonske karike
8. Ručica startera	17. Zadnja ručka	26. Smer hoda lanca
9. Prekidač za uključivanje/zaustavljanje	18. Prekidač gasa	27. Pričvrtna glava vodilice
		28. Stezni prsten lanca
		29. Priručnik

BEZBEDNOST

⚠ UPOZORENJE! Uvek iskopčajte kabl svećice i stavite ga na mesto gde ne može imati kontakt sa svećicom kako biste sprečili slučajno pokretanje prilikom postavljanja, transporta, podešavanja ili vršenja popravki osim prilikom podešavanja karburatora.

UVOD

Motorna testera je brza alatka za sečenje drva. Posebne bezbednosne mere predostrožnosti se moraju poštovati kako bi se smanjio rizik od nesrećnih slučajeva.

Nepoštovanje svih bezbednosnih uputstava i mera predostrožnosti može dovesti do teških povreda.

Ako se pojave situacije koje nisu obuhvaćene ovim priručnikom, budite opazivi i dobro procenite situaciju. Ako vam je potrebna pomoć, obratite se ovlašćenom servisu ili pozovite korisničku podršku.

PLANIRANJE UNAPRED

Pre nego što počnete da koristite uređaj, pažljivo pročitajte ovaj priručnik tako da u potpunosti razumete njegov sadržaj i budete u mogućnosti da pratite sva bezbednosna uputstva, mere opreza i uputstva za rad.

- Ograničite upotrebu testere samo na odrasle osobe koje razumeju i mogu da prate bezbednosna uputstva, mere opreza i uputstva za rad koja se nalaze u ovom priručniku.
- Nosite zaštitnu opremu. Uvek koristite bezbednosnu obuću sa čeličnom zaštitom za prste i donovima koji ne klizaju, usku odeću, šumarske pantalone, teške rukavice koje ne klizaju, zaštitu za oči kao što su naočare ili maska koje se ne magle i imaju ventilaciju, odobreni bezbednosni šlem i zvučne barijere (čepove za uši ili antifone) da biste zaštitili sluh. Osobe koje često koriste testeru bi trebalo da redovno vrše kontrolu sluha jer buka motorne testere može da ošteti sluh. Upletite kosu iznad ramena.



- Držite se podalje od lanca kada je motor u radu.
- Deca, prisutne osobe i životinje moraju biti udaljene barem 10 metara (30 stopa) od radnog područja. Ne dozvolite pristup motornoj testeri drugim osobama ili životinjama prilikom pokretanja ili rada sa motornom testerom.
- Nemojte rukovati ili raditi sa motornom testerom kada ste umorni, bolesni ili uznemireni, ili kada ste pod dejstvom alkohola, droge ili lekova. Morate biti u dobrom fizičkom stanju i mentalno svesni. Rad sa motornom testerom je naporan. Ako patite od bilo kog zdravstvenog stanja koje može biti pogoršano napornim radom, posavetujte se sa lekarom pre počinjanja rada sa motornom testerom.
- Pažljivo unapred planirajte operacije testisanja.

Pre započinjanja sečenja postarajte se da imate slobodno radno područje, stabilan položaj nogu i, ako obarate stabla, isplaniranu odstupnu stazu.

UKLOPUNJE MOTORNOM TESTEROM

- Nemojte rukovati motornom testerom koristeći samo jednu ruku. Rukovanje testerom samo jednom rukom može dovesti do ozbiljnih povreda rukovaoca, pomoćnika ili prisutnih osoba. Motorna testera je namenjena za rukovanje sa dve ruke.
- Rukujte motornom testerom samo u dobro provetrenom prostoru na otvorenom.
- Nemojte rukovati testerom dok se nalazite na merdevinama ili drvetu.

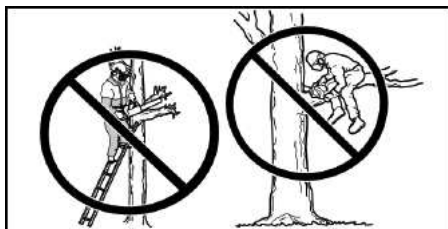

- Prilikom pokretanja motora uverite se da lanac ne dodiruje bilo kakav predmet. Nikad ne pokušavajte da pokrenete testeru kada je vodilica u rezu.
- Ne vršite pritisak na testeru pri kraju sečenja. Primenjivanje pritiska može izazvati gubitak kontrole kada je sečenje završeno.
- Zaustavite motor pre nego što položite testeru.
- Nemojte rukovati motornom testerom koja je oštećena, nepravilno podešavana, nepotpuno ili nebezbedno sklopljena. Odmah zamenite vodilicu, lanac, štitnik ruke ili kočnicu lanca ako se oštete, polome ili su na neki drugi način uklonjeni.
- Izlaganje vibracijama tokom duže upotrebe ručnih alatki sa motorom koje rade na benzin može da izazove oštećenja nerava i krvnih sudova u prstima, šakama i zglobovima osoba podložnih poremećajima u cirkulaciji ili abnormalnom oćicanju. Dugotrajna upotreba na nižim temperaturama je povezana sa oštećenjem krvnih sudova kod inače zdravih osoba. Ako se pojave simptomi kao što su utrnulost, bol, gubitak snage, promena boje ili teksture kože, gubitak osećaja u prstima, šakama ili zglobovima, prekinite upotrebu ove alatke i obratite se lekaru. Sistem protiv vibracija nije garancija da se ovi problemi neće javiti. Korisnici koji stalno i redovno koriste motorne alatke moraju da pažljivo prate svoje zdravlje i stanje ove alatke.
- Sa zaustavljenim motorom, ručno odmaknite motornu testeru sa prigušivačem od tela, a vodilicu i lanac prema zadnjoj strani, pokrivene koricom ako je moguće.



ODRŽAVANJE TESTERE

- Neophodno je da sva servisiranja motorne testere obavlja kvalifikovani ovlašćeni serviser, sa izuzetkom stavki koje su navedene u odeljku održavanja u ovom priručniku. Na primer, ako se koriste neodgovarajući alati za uklanjanje ili zatezanje zamajca prilikom servisiranja kvačila, može doći do strukturalnog oštećenja zamajca i njegovog pucanja.
- Uverite se da je lanac testere zaustavio okretanje kada je prekidač gasa otpušten. Za korekciju, pogledajte odeljak ODRŽAVANJE za podešavanje karburatora.
- Nikad nemojte ni na koji način da modifikujete testeru.
- Održavajte ručke čistim, suvim i bez tragova ulja ili mešavine goriva.
- Održavajte poklopce rezervoara za gorivo i ulje, vijke i pričvršćivače čvrsto stegnutim.
- Koristite samo originalnu opremu i rezervne delove kao što je preporučeno.
- U nekim zemljama zakon zahteva da mnogi motori sa unutrašnjim sagorevanjem budu opremljeni mrežom za zaustavljanje varnica. Ako radite u zemlji u kojoj postoje takvi propisi, zakon vas obavezuje da te delove održavate u radnom stanju. Nepoštovanje tog zahteva predstavlja kršenje zakona. Za informacije o održavanju mreže za zaustavljanje varnica, pogledajte odeljak ODRŽAVANJE.

RAD SA GORIVOM

- Nemojte da pušite dok radite sa gorivom i dok koristite testeru.
- Otklonite sve izvore varnica ili plamena u prostorima gde se gorivo meša ili sipa. U tim prostorima ne smete pušiti, ne sme biti otvorenog plamena ili rada koji može prouzrokovati varnice. Ostavite motor da se ohladi pre sipanja goriva.
- Uvek imajte opremu za gašenje požara pri ruci, za slučaj da vam zatreba.
- Mešajte i sipajte gorivo na otvorenom, na ogoljenom tlu; čuvajte ga na hladnom, suvom i dobro provetrenom mestu; koristite odobrene, označene sudove za sve radnje sa gorivom. Pre nego što pokrenete testeru, obrišite prosuto gorivo.
- Udaljite se barem 3 metra (10 stopa) od mesta gde ste sipali gorivo pre nego što pokrenete motor.
- Ugasite motor i ostavite da se testera ohladi u nezapaljivom prostoru, ali ne na svom lišču, slami, papiru, itd. Polako uklonite poklopac rezervoara za gorivo i dopunite uređaj gorivom.
- Odložite uređaj i gorivo u prostor gde isparenja goriva ne mogu da dođu u dodir sa iskrama ili otvorenim plamenom iz grejača vode, električnih motora, prekidača, pećnica i sl.

RAZUMEVANJE POVRATNOG UDARCA

⚠ UPOZORENJE! Izbegavajte povratni udarac koji može dovesti do teških povreda. Povratni udarac je iznenađeni pokret vodilice unazad, nagore ili unapred koji se dešava kada lanac testere blizu vrha vodilice dodirne bilo kakav predmet kao što je klada ili grana, ili kada se drvo skuplja i zatvara i na taj način priklešteni lanac u rezu. Dodirivanje stranog predmeta u drvetu može takođe dovesti do gubitka kontrole nad motornom testerom.

OBRTNI POVRATNI UDARAC

Obrtni povratni udarac se može desiti kada lanac koji se okreće dodirne predmet na vrhu vodilice. Taj kontakt može prouzrokovati da se lanac ukopa u predmet, što će trenutno dovesti do zaustavljanja lanca. To ima za posledicu brzu, povratnu reakciju promene smera koja podiže vodilicu prema rukovaocu.

POVRATNI UDARAC USLED PRIKLEŠTENJA

Povratni udarac usled prikleštenja može nastati kada se drvo skuplja i zatvara i na taj način priklešteni lanac koji se okreće duž vrha vodilice, što dovodi do iznenađnog zaustavljanja lanca. To iznenađno zaustavljanje lanca može dovesti do obrtanja sile lanca koja se koristi za sečenje drveta i može izazvati pomeranje testere u suprotnom smeru od okretanja lanca. Testera se odbija pravo ka rukovaocu.

UVLAČENJE

Uvlačenje može da se desi kada lanac koji se okreće dodirne strani predmet u drvetu u rezu duž donjeg dela vodilice, i tada se lanac iznenađno zaustavlja. To iznenađno zaustavljanje povlači testeru prema napred i od rukovaoca i može lako prouzrokovati da rukovalac izgubi kontrolu nad testerom.

SMANJIVANJE VEROVATNOĆE POJAVE POVRATNOG UDARCA

- Naučite da prepoznate kada se povratni udarac može dogoditi. Kada imate osnovno znanje o povratnom udarcu, možete smanjiti element iznenađenja koji doprinosi nesrećnim slučajevima.
- Nikad ne dozvolite da lanac koji se okreće dođe u dodir sa bilo kojim predmetom na vrhu vodilice.
- Održavajte radno područje bez prepreka kao što su drugo drveće, grane, kamenje, ograde, panjevi, itd. Eliminirajte ili izbegavajte bilo kakve prepreke o koje bi mogao udariti lanac prilikom sečenja. Kada sečete granu, nemojte dozvoliti da vodilica dodirne granu ili neke druge predmete oko grane.
- Održavajte lanac ostrim i propisno zategnutim. Labav ili tup lanac povećava verovatnoću pojave povratnog udarca. Pratite proizvođačeva uputstva o oštrenju i održavanju lanca. Redovno proveravajte zategnutost lanca kada je motor zaustavljen, nikad kada motor radi. Uverite se da su navrtke vodilice čvrsto stegnute nakon zatezanja lanca.
- Započnite i nastavite sečenje pri punoj brzini. Ako se lanac okreće pri manjoj brzini postoji veća verovatnoća da će se desiti povratni udarac.
- Koristite plastične ili drvene klinove. Nikad ne koristite metal da držite rez otvorenim.
- Secite jednu po jednu kladu.
- Budite izuzetno oprezni prilikom ponovnog ulaska u već napravljeni rez.
- Nemojte pokušavati da pravite rezove koji počinju sa vrhom vodilice (rezovi uranjanjem).
- Pazite na klade koje se mogu sručiti ili druge sile koje mogu zatvoriti rez ili ukleštiti i pasti na lanac.
- Nemojte izvrzati testeru dok se vodilica povlači iz podsečenog dela reza prilikom presecanja debla.
- Koristite vodilicu sa smanjenim povratnim udarcem i lanac sa niskim povratnim udarcem koje su naznačene za vašu testeru.

ODRŽAVANJE KONTROLE

- Sigurno i čvrsto držite testeru sa obe ruke kada motor radi i nemojte je puštati. Čvrsto držanje testere će pomoći u smanjenju povratnog udarca i održavanju kontrole nad testerom. Držite prste leve ruke obavijene a levi palac ispod prednjeg upravljača. Držite desnu ruku u potpunosti oko zadnje ručke bez obzira da li ste desnoruki ili levoruki. Držite pravo levu ruku bez savijanja u laktu.
- Postavite levu ruku na prednji upravljač tako da je u pravoj liniji sa desnom rukom na zadnjoj ručki prilikom presecanja debla. Nikad ne menjaite položaje desne i leve ruke za bilo koji tip sečenja.
- Stojite tako da je vaša težina ravnomerno raspoređena na oba stopala.
- Stanite blago ulavo od testere tako da vam telo ne bude u pravoj liniji sa lancem.

- Nemojte se preterano naginjati. Možete biti povučeni ili izbačeni iz ravnoteže i izgubiti kontrolu nad testerom.
- Nemojte seći iznad visine ramena. Teško je održavati kontrolu nad testerom iznad visine ramena.

BEZBEDOSNE ODLIKE POVRATNOG UDARCA

⚠ UPOZORENJE! Sledeće odlike su uključene u vašu testeru kako bi se pomoglo smanjenju opasnosti od povratnog udarca; međutim, te odlike neće u celosti eliminisati opasnost. Kao korisnik motorne testere, nemojte se oslanjati samo na bezbednosne uređaje. Morate pratiti sve bezbednosne mere predostrožnosti, uputstva i postupke održavanja navedene u ovom priručniku kako biste izbegli povratni udarac i druge sile udara koje mogu imati za posledicu teške povrede.

VODILICA SA SMANJENIM POVRATNIM UDARCEM

Vodilica sa smanjenim povratnim udarcem je konstruisana sa vrhom malog poluprečnika koji smanjuje veličinu područja opasnosti od povratnog udara na vrhu vodilice.

LANAC SA NISKIM POVRATNIM UDARCEM

Lanac sa niskim povratnim udarcem je konstruisan sa zaobljenim šablonom za visinu čistača i vezom štitnika koji odvrćuaju silu povratnog udara i dozvoljavaju da drvo postepeno uđe u sekač.

PREDNJI ŠTITNIK RUKA

Prednji štitnik ruke je napravljen da smanji mogućnost da vaša leva ruka dodirne lanac ako vam ruka sklizne sa prednjeg upravljača.

Rastojanje i položaj „unutrašnje linije“ ruku obezbeđeni prednjim i zadnjim ručkama zajedno rade na održavanju ravnoteže i otpora u kontrolisanju tačke okretanja zadnjeg dela testere prema rukovaocu ako se desi povratni udarac.

KOČNICA LANCA

Kočnica lanca je napravljena da zaustavi lanac u slučaju povratnog udara.

NAPOMENA: Mi ne tvrdimo i vi ne treba da pretpostavljate da će vas kočnica lanca zaštititi u slučaju povratnog udara. Nemojte se oslanjati na bilo koji uređaj ugrađen u testeru. Pravilno i pažljivo koristite testeru kako biste izbegli povratni udarac.

Popravke kočnice lanca trebalo bi da obavlja ovlašćeni serviser. Odnosite uređaj na mesto kupovine ako ste ga kupili kod servisera ili u najbliži ovlašćeni glavni servis.

SKLAPANJE

⚠ UPOZORENJE: Ako ste dobili sklopljenu testeru, ponovite sve korake sklapanja da biste bili sigurni da je testera dobro sklopljena i da su svi pričvršćivači dobro stegnuti. Uvek nosite rukavice prilikom rukovanja lancem. Lanac je oštar i može vas poseći čak i kada se ne okreće!

NAPOMENA: Ako poklopac kvačila ne može biti lako uklonjen sa motorne testere, proverite da li je kočnica lanca otpuštena tako što ćete povući prednji štitnik ruke unazad prema prednjem upravljaču koliko je moguće.

4. Uklonite plastičnu razmaknicu za otpremanje (A) ako postoji.

UKLANJANJE POKLOPCA KVAČILA

NAPOMENA: Pre uklanjanja poklopcu kvačila ili vraćanja na motoru testeru, kočnica lanca mora biti otpuštena. Da biste otpustili kočnicu lanca, povucite prednji štitnik ruke unazad prema prednjoj ručki onoliko koliko je moguće (pogledajte ilustraciju).

1. Proverite da li je kočnica lanca u otpuštenom položaju tako što ćete povući prednji štitnik ruke prema prednjoj ručki.

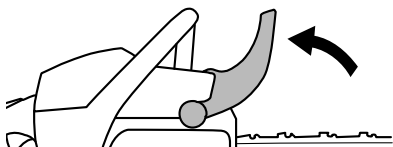

2. U potpunosti olabavite i uklonite pričvršnu glavu vodilice tako što ćete podići polugu i okrenuti je suprotno kretanju kazaljke na satu.

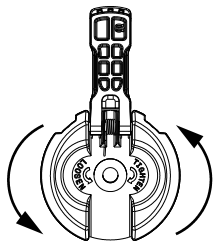

3. Uklonite poklopac kvačila.

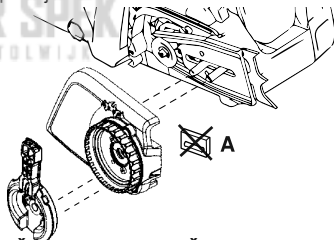

PRIČVRŠČIVANJE KANDŽASTOG ODSTOJNIKA

(ako već nije pričvršćen)

Kandžasti odstojnik može biti korišćen kao tačka okretanja prilikom sečenja. Pričvrstite kandžasti odstojnik sa dva vijka kao što je ilustrovano.

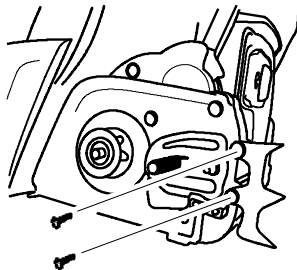

PRIČVRŠČIVANJE VODILICE

(Ako već nije pričvršćena)

Za podešavanje zategnutosti lanca se koriste klin i vijak za podešavanje. Prilikom sklapanja vodilice, veoma je važno da klin za podešavanje koji se

nalazi na vijku za podešavanje bude poravnat u otvor u vodilici. Okretanje vijka će pomeriti klin za podešavanje gore-dole vijka. Pre nego što počnete postavljanje vodilice na testeru, pronađite položaj klina za podešavanje. Pogledajte sledeću ilustraciju.

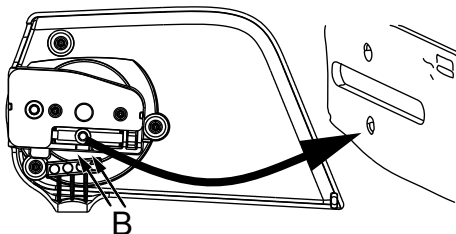

1. Okrenite stezni prsten sve dok se klin za podešavanje ne namesti u položaj između indikatorskih oznaka (B) na poklopcu kvačila. To treba da omogući klinu da bude blizu ispravnog položaja.
2. Gurnite vodilicu sa lancem da klizi na zavrtnjima vodilice sve dok se ne zaustavi o lančanik doboša kvačila. Sekači moraju biti okrenuti ka smeru rotacije.

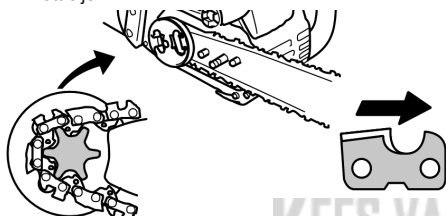

3. Proverite da li pogonske karike lanca propisno naležu na pogonski lančanik i da li lanac leži u žlebu vodilice.
4. Postavite poklopac kvačila i umetnite klin za podešavanje u prerez u vodilici.
5. Ugradite pričvrсну glavu vodilice samo do nivoa ručnog stezanja. Kada je lanac zategnut, biće potrebno da stegnete pričvrсну glavu vodilice.

ZATEZANJE LANCA

(Uključujući uređaje sa već postavljenim lancem)

⚠ UPOZORENJE: Ako rukujete testerom na kojoj je lanac labav, lanac bi mogao odskočiti sa vodilice i izazvati teške povrede rukovaocu i/ili oštećenje lanca koje bi ga učinilo neupotrebljivim. Ako lanac odskoče sa vodilice, proverite ima li oštećenja na svakoj pogonskoj kariki. Oštećeni lanac mora biti popravljen ili zamenjen.

Zategnutost lanca je veoma važna. Lanci se rastežu tokom upotrebe. To naročito važi za prvih nekoliko puta korišćenja testere. Pre svakog pokretanja testere uvek proverite zategnutost lanca.

Prilikom postavljanja novog lanca, zategnutost lanca mora biti često proveravana sve dok se lanac ne razradi.

Propisno zategnut lanac dobro seče i ima dug radni vek.

PROVERAVANJE ZATEGNETOSTI

Pomoću odvijača pomerajte lanac oko vodilice. Ako se lanac ne okreće znači da je previše zategnut. Ako je lanac suviše labav, ulegnuće se ispod vodilice.

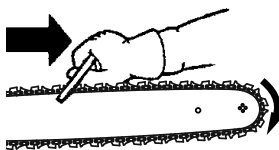

NAPOMENA: Lanac je propisno zategnut kada težina lanca ne uzrokuje njegovo uleganje ispod vodilice (sa motornom testerom postavljenom u uspravan položaj), ali se lanac i dalje slobodno okreće oko vodilice.

PODEŠAVANJE ZATEGNETOSTI

1. Podignite polugu na pričvrсноj glavi vodilice i okrenite suprotno kretanju kazaljke na satu 1 obrtaj da biste olabavili poklopac kvačila.

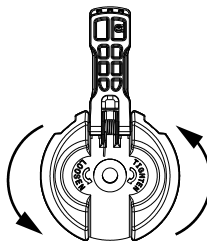

NAPOMENA: Prilikom podešavanja zategnutosti lanca, uverite se da je pričvrсна glava vodilice samo ručno stegnuta. Ako pokušate da zategnete lanac kada je pričvrсна glava vodilice čvrsto stegnuta, to može prouzrokovati oštećenje.

2. Okrenite stezni prsten u pravcu kazaljke na satu dok lanac ne dotakne donji deo šine vodilice.

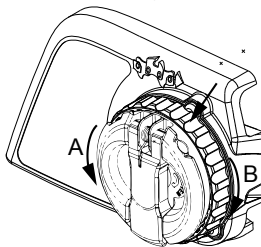

A = suprotno kretanju kazaljke na satu (olabavlivanje)

B = u pravcu kazaljke na satu (pričvrščivanje)

3. Vratite polugu na pričvrсноj glavi vodilice u prvobitan položaj.

⚠ UPOZORENJE: Ako ne vratite polugu na pričvrсноj glavi vodilice u prvobitan položaj, to može imati za posledicu ozbiljne povrede rukovaoca ili oštećenje motorne testere.

MANIPULISANJE GORIVOM

SIPANJE GORIVA U MOTOR

⚠ UPOZORENJE: Pažljivo skinite poklopac rezervoara za gorivo prilikom sipanja goriva.

VAŽNO: Ova oprema je napravljena tako da koristi bezolovni benzin minimalno 90 oktana (RON) sa dodatkom maks. 10% etanola po zapremini (E-10). Pre rada, potrebno je pomešati benzin sa sintetičkim motornim uljem za 2-taktne motore dobrog kvaliteta u odnosu 50:1.

NE KORISTITE ulje za automobilske ili brodske motore. Ova ulja će oštetiti motor. Pratite uputstva sa pakovanja prilikom pravljenja mešavine. Kada dodate ulje u benzin, protresite kanticu da biste dobro promešali mešavinu. Pre sipanja goriva u uređaj pročitajte i pratite bezbednosna uputstva. Kupujte gorivo u količinama koje možete da iskoristite u roku od 30 dana kako biste obezbedili svežinu goriva.

OPREZ: Nikad ne koristite nerazblaženi benzin u uređaju. To će trajno oštetiti motor i poništiti ograničenu garanciju. Nemojte da koristite alternativna goriva poput mešavina sa više od 10% etanola po zapremini (E-15, E-85) niti bilo kakve mešavine sa metanolom. Upotreba tih goriva može da dovede do velikih problema sa performansama i izdržljivošću motora.

Benzin, litre	Dvotaktno ulje, litre
5	0,10
10	0,20
15	0,30
20	0,40

PODMAZIVANJE VODILICE I LANCA

Vodilicu i lanac je potrebno stalno podmazivati. Podmazivanje je obezbeđeno preko automatskog sistema podmazivanja kada se rezervoar ulja održava napunjenim. Nedostatak ulja će brzo uništiti vodilicu i lanac.

Premalo ulja će prouzrokovati pregrevanje koje će se ispoljiti izlaskom dima sa lanca i/ili tamnjenjem boje vodilice. Pri hladnom vremenu ulje će se zgusnuti, zbog toga je neophodno razrediti ulje vodilice i lanca sa malom količinom (5 do 10%) D-1 dizel goriva ili kerozina. Ulje vodilice i lanca mora imati slobodan tok da bi sistem podmazivanja pumpao dovoljnu količinu ulja za adekvatno podmazivanje.

Ulje za vodilicu i lanac se preporučuje za zaštitu uređaja od prekomernog habanja koje uzrokuje toplota i trenje. Ako ulje za vodilicu i lanac nije dostupno, koristite SAE 30 ulje dobrog kvaliteta.

- Nikad ne koristite otpadno ulje za podmazivanje vodilice i lanca.
- Uvek zaustavite motor pre uklanjanja poklopca rezervoara za ulje.

POKRETANJE I ZAUSTAVLJANJE

PREGLED PRE RUKOVANJA

Obavite sledeće korake pre svake upotrebe mašine:

- Proverite nivo mešavine goriva
- Proverite podmazanost vodilice
- Proverite oštrinu lanca

NAPOMENA: Oštrenje lanca je komplikovan zadatak koji zahteva specijalne alate. Preporučujemo da oštrenje lanca prepustite profesionalnom oštraču lanaca.

- Proverite zategnutost lanca
- Proverite i očistite vodilicu
- Proverite ima li oštećenih delova
- Proverite ima li olabavljenih poklopaca
- Proverite ima li olabavljenih pričvršćivača
- Proverite ima li olabavljenih delova
- Proverite ima li curenja goriva ili ulja

NAPOMENA: Normalno je da se mala količina ulja pojavi ispod testere nakon zaustavljanja motora. Nemojte to protumačiti kao curenje rezervoara ulja.

STARTNI POLOŽAJ

1. Položite motornu testeru na ravnu površinu. Dodatak za sečenje ne sme biti u kontaktu sa tlom. Uverite se da lanac može slobodno da se okreće bez dolaska u dodir sa bilo kakvim predmetom.
2. Aktivirajte kočnicu lanca tako što ćete gurnuti unapred na štitniku ruke.
3. Stavite levu ruku na upravljač a desnu ruku na startno uže. Ugurajte desno stopalo u zadnju ručku kako biste stabilizovali motornu testeru.
4. Pratite uputstva za pokretanje.





POKRETANJE HLADNOG MOTORA

Pratite ova uputstva da biste pokrenuli motornu testeru. Motorna testera ima podsetnik za pokretanje u vidu nalepnice slične onoj prikazanoj u nastavku:



 Uverite se da je kočnica lanca aktivirana pre pokretanja.

 Pritisnite pumpu za gorivo (prečišćavanje vazduha) 10 puta. Ako se gorivo ne pojavi, pritisnite pumpu za gorivo (prečišćavanje vazduha) još 10 puta.
Napomena: Ako je spoljašnja temperatura manja od 4°C (40°F), pritisnite 15 puta.

 Otključajte, zatim pomerite plavu ručicu startera u gornji položaj (START).

 Snažno povucite startno uže desnom rukom sve dok se mašina ne pokrene ili maksimalno 6 puta.
Napomena: Ako se mašina ne pokrene nakon 6 povlačenja, ponovite postupak za pokretanje hladnog motora.

VAŽNO: Prilikom povlačenja startnog užeta nemojte koristiti punu dužinu užeta jer to može izazvati njegovo pucanje. Nemojte dozvoliti da se startno uže naglo pomeri unazad. Držite ručku i dozvolite da se uže polako namota.

 Pustite da motor radi 30 sekundi.

 Povucite prednji štitnik ruke prema prednjoj ručki pre ubrzanja u pun gas. Kočnica lanca je sada otpuštena.

Pritisnite prekidač gasa 10 sekundi, zatim ga otpustite da biste podesili normalan prazan hod. Motorna testera je sada spremna za upotrebu.

⚠ UPOZORENJE: Lanac ne sme da se okreće kada motor radi pri brzini praznog hoda. Ako se lanac okreće pri praznom hodu, pogledajte odeljak ODRŽAVANJE za podešavanje karburatora.

⚠ UPOZORENJE: Izbegavajte kontakt sa prigušivačem. Vruć izduvni lonac može da izazove teške opekotine.

⚠ UPOZORENJE: Nemojte pokušavati da pokrenete motornu testeru tako što ćete jednom rukom odmaći testeru od tela dok ćete istovremeno drugom rukom povlačiti ručku startnog užeta. Na taj način rukovalac dovodi sebe u opasnost od ozbiljne povrede usled gubitka kontrole nad motornom testerom.

POKRETANJE TOPLOG MOTORA

	Uverite se da je kočnica lanca aktivirana pre pokretanja.
	Pritisnite pumpu za gorivo (prečišćavanje vazduha) 10 puta.
	Pomerite plavu ručicu startera u gornji položaj (START).
	Pomerite plavu ručicu startera u donji položaj (RUN).
	Snažno povucite startno uže desnom rukom sve dok se mašina ne pokrene ili maksimalno 6 puta.
	Povucite prednji štitnik ruke prema prednjoj ručki pre ubrzanja u pun gas. Kočnica lanca je sada otpuštena.
Pritisnite prekidač gasa 10 sekundi, zatim ga otpustite da biste podesili normalan prazan hod. Motorna testera je sada spremna za upotrebu.	

TEŠKO POKRETANJE (ili pokretanje presisanog motora)

NAPOMENA: Ako se proizvod ne pokrene, možda je gorivo pregrejano.
NAPOMENA: Uvek koristite novo gorivo i radite kraće po toplom vremenu.

1. Stavite proizvod na hladno mesto dalje od direktnog sunčevog svetla.
2. Sačekajte bar 20 minuta da se proizvod ohladi.
3. Pritisnite pumpicu goriva 10–15 sekundi.
4. Pratite postupak pokretanja hladnog motora.

ZAUSTAVLJANJE

Da biste zaustavili motor, pritisnite nadole prekidač za zaustavljanje (STOP)

⚠ UPOZORENJE! Da biste izbegli nehotično pokretanje, kapica svećice mora uvek biti uklonjena sa svećice kada je mašina bez nadzora.

KOČNICA LANCA

⚠ UPOZORENJE: Ako je kaiš kočnice suviše pohaban može pući kada je kočnica lanca aktivirana. Ako je kaiš kočnice oštećen, kočnica lanca neće zaustaviti lanac. Potrebno je da ovlašteni serviser izvrši zamenu kočnice lanca kao je bilo koji deo pohaban na manje od 0,5 mm (0,020 inča) debljine. Popravke kočnice lanca trebalo bi da obavlja ovlašćeni serviser.

Ondesite uređaj na mesto kupovine ako ste ga kupili kod serviseru ili u najbliži ovlašćeni glavni servis.

Ova testera je opremljena kočnicom lanca. Kočnica je namenjena zaustavljanju lanca ako se desi povratni udarac.

Inercijski aktivirana kočnica lanca je aktivirana ako je prednji štitnik ruke gurnut unapred, manuelno (rukum) ili automatski (naglim pokretom).

Ako je kočnica već aktivirana, otpustite se povlačenjem prednjeg štitnika ruke unazad prema prednjoj ručki koliko je moguće.

Lanac mora biti otpušten prilikom sečenja sa testerom.

KONTROLA FUNKCIJE KOČENJA

NAPOMENA: Kočnica lanca se mora proveravati nekoliko puta u toku dana. Motor mora biti u radu prilikom izvođenja ovog postupka.

To je jedini slučaj kada testera treba biti položena na tlo sa motorom u radu.

Položite testeru na čvrsto tlo. Desnom rukom uhvatite zadnju ručku a levom rukom prednju ručku. Primenite puni gas tako što ćete u potpunosti pritisnuti prekidač gasa. Aktivirajte kočnicu lanca tako što ćete okrenuti levi ručni zglob naspram štitnika ruke bez otpuštanja uhvata oko prednje ručke. Lanac bi trebalo smesta da se zaustavi.

PROVERAVANJE KONTROLNE FUNKCIJE INERCIJSKOG AKTIVIRANJA

⚠ UPOZORENJE! Motor mora biti ugašen prilikom izvođenja sledećeg postupka.

1. Desnom rukom uhvatite zadnju ručku a levom rukom prednju ručku.
2. Držite motornu testeru otprilike 40-45 centimetara (16-18 inča) iznad panja ili druge drvene površine.
3. Otpustite stisak na prednjoj ručki i koristite težinu testere da dozvolite da vrh vodilice padne napred i dodirne panj. Kada vrh vodilice udari panj, kočnica treba da se aktivira.

RADNE TEHNIKE

UVEŽBAVANJE SEČENJA

Uvežbavajte sečenje nekoliko malih klada koristeći sledeću tehniku da biste dobili „osećaj“ korišćenja testere pre nego što započnete glavne operacije testerisanja.

- Pritisnite prekidač gasa i dozvolite da motor postigne punu brzinu pre sečenja.
- Započnite sečenje sa okvirom testere nasuprot klade.
- Održavajte motor pri punoj brzini sve vreme sečenja.
- Dozvolite lancu da seče za vas. Vršite samo blagi pritisak nadole. Ako primenjujete silu prilikom sečenja to će prouzrokovati oštećenje vodilice, lanca ili motora.
- Otpustite prekidač gasa čim je sečenje završeno, dozvoljavajući motoru da se vrati u prazan hod. Ako testera radi pri punom gasu bez opterećenja sečenja može se pojaviti nepotrebno habanje lanca, vodilice i motora. Ne preporučuje se da motor radi duže od 30 sekundi pri punom gasu.
- Da biste izbegli gubljenje kontrole kada je sečenje završeno, nemojte vršiti pritisak na testeru pri kraju sečenja.
- Zaustavite motor pre nego što položite testeru nakon sečenja.

OBARANJE STABLA

PLANIRANJE

⚠ UPOZORENJE! Proverite ima li slomljenih ili beživotnih grana koje mogu pasti prilikom sečenja i na taj način izazvati teške povrede. Nemojte seći blizu građevina ili električnih vodova ako ne znate smer obaranja stabla. Takođe nemojte seći noću jer nećete moći dobro da vidite niti tokom lošeg vremena kao što je kiša, sneg, jaki vetrovi, itd. Ako stablo dodirne bilo koji vod komunalnih usluga potrebno je da odmah obavestite komunalno preduzeće.

Pažljivo unapred planirajte operacije testerisanja.

Raščistite radno područje. Potrebno vam je slobodno radno područje svuda oko stabla tako da možete imati stabilan položaj nogu.

Rukovalac motornom testerom treba da stoji na uzbrdnoj strani terena jer će se stablo verovatno otkrotiti ili skliznuti nizbrdo nakon što se obori.

Proučite prirodne uslove koji mogu prouzrokovati pad stabla u određenom smeru.

Prirodni uslovi koji mogu prouzrokovati pad stabla u određenom smeru uključuju:

- Pravac i brzina vetra.
- Nagnutost stabla. Nagnutost stabla možda neće biti očigledna usled neravnog ili kosog terena. Koristite visak 30s^o elu da utvrdite smer naginjanja stabla.
- Težina i grane na jednoj strani.
- Okolna stabla i prepreke.

Ispitajte postoji li truljenje ili raspadanje stabla. Ako je stablo trulo ono može pući i pasti u smeru rukovaoca. Proverite ima li slomljenih ili beživotnih grana koje mogu pasti na vas prilikom sečenja.

Uverite se da ima dovoljno prostora za pad stabla. Održavajte udaljenost od 2-1/2 dužine stabla od

najbliže osobe ili drugih objekata. Buka motora može nadglasati povike upozorenja.

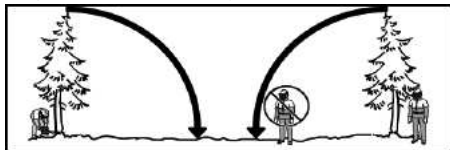

Uklonite nečistoće, kamenje, labavu koru, eksere, stege i žicu sa stabla na kojem ćete praviti rezove. Isplanirajte jasnu odstupnu stazu unazad i dijagonalno linije pada. Pogledajte područje opasnosti (1), odstupna staza (2) i smer obaranja (3) u sledećem dijagramu.

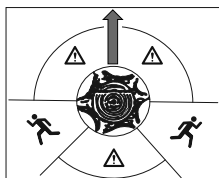

KORIŠĆENJE METODE UREZIVANJA

Metoda urezivanja se koristi za obaranje velikih stabala. Zarez je rez na bočnoj strani stabla u željenom smeru obaranja. Nakon što se napravi rez za obaranje na suprotnoj strani stabla, ono će imati tendenciju da padne na strani zareza.

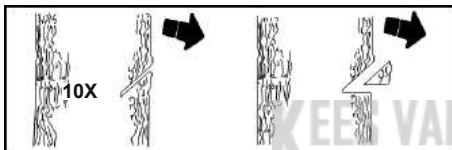

NAPOMENA: Ako stablo ima veliko potporno korenje, uklonite ga pre pravljenja zareza. Ako koristite testeru za uklanjanje potpornog korenja, držite lanac testere tako da ne dođe u dodir sa tlom kako biste izbegli zatupljenje lanca.

Napravite zarez tako što ćete prvo seći vrh zareza. Prosecite 1/3 prečnika stabla. Zatim završite zarez sečenjem dna zareza. Kada je zarez napravljen, uklonite zarez drveta iz stabla.

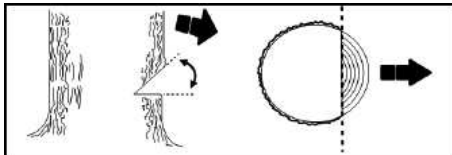

Nakon uklanjanja zareza, napravite obarajući rez na suprotnoj strani zareza. To se radi tako što se napravi rez oko 5 centimetara (2 inča) više od središta zareza. To će ostaviti dovoljno nesečenog drveta između obarajućeg reza i zareza da se formira šarka. Šarka će sprečiti pad stabla u pogrešnom smeru.

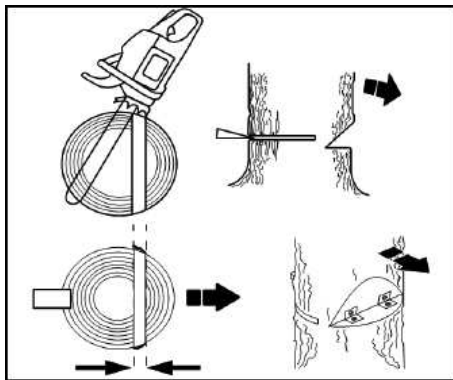

NAPOMENA: Nakon završetka pravljenja reza za obaranje, koristite klinove da otvorite rez ako je potrebno da kontrolišete smer obaranja. Da biste izbegli povratni udarac i oštećenje lanca, koristite drvene ili plastične klinove, nikako čelične ili gvozdene klinove.

Uočite znake da je stablo spremno da padne: zvuci pucketanja, proširenje reza za obaranje ili pomeranje gornjih grana.

Kada stablo počne da pada, zaustavite testeru, spustite je i što pre krenite planiranom odstupnom stazom.

NEMOJTE seći delimično oboreno stablo sa testerom. Budite izuzetno oprezni kod delimično oborenih stabala koja mogu biti loše poduprta. Kada se stablo ne obori u potpunosti, položite testeru na stranu i povucite nadole drvo pomoću vitla za sajlju, koloturnika ili traktora.

SEČENJE OBORENOG STABLA (PRESECANJE DEBLA)

Presecanje debla je pojam koji se odnosi na sečenje oborenog stabla u željene veličine klada.

⚠ UPOZORENJE! Nemojte stajati na kladi koja se seče. **Bilo koji deo se može otkotrljati izazivajući gubitak stabilnosti položaja nogu i kontrole. Nemojte stajati nizbrdo klade koja se seče.**

VAŽNE NAPOMENE:

- Secite samo jednu po jednu kladu.
- Oštećeno stablo secite veoma pažljivo; oštri komadi drveta mogu poleteti ka rukovaocu.
- Koristite nogare za sečenje drva. Nikad nemojte dozvoliti drugoj osobi da drži kladu prilikom sečenja i nikad ne držite kladu nogom ili stopalom.
- Nemojte seći u područjima gde su klade, grane ili korenje upetljani, kao što su područja sa jakim vetrovima. Dovucite klade u slobodno područje pre sečenja prvo izvlačeći izložene i očišćene klade.
- Uverite se da lanac neće udariti o tlo ili bilo kakav drugi predmet tokom ili nakon sečenja.

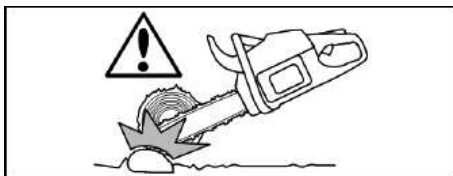

PRESECANJE DEBLA BEZ PODUPIRAČA

1. Izvršite podsecanje kroz 1/3 prečnika klade.
2. Prevrnite kladu i završite sa drugim podsecanjem.

NAPOMENA: Pripazite na klade sa stranicom sažimanja kako biste izbegli ukleštenje testere.

PRESECANJE DEBLA POMOĆU KLADE ILI PODUPIRAČA

1. Napravite prvi rez na stranici sažimanja klade. Prvi rez treba da se pruža 1/3 prečnika klade.
2. Završite sa drugim rezom.

⚠ UPOZORENJE! Ako se testera uklešti ili visi u kladi, nemojte pokušavati da je na silu izvučete. Možete izgubiti kontrolu nad testerom što može dovesti do povrede i/ili oštećenja testere. Zaustavite testeru, umetnite plastični ili drveni klin u rez tako da testera može biti lako izvučena. Ponovo pokrenite testeru i pažljivo ponovo udite u rez. Da biste izbegli povratni udarac i oštećenje lanca, nemojte koristiti metalne klinove. Nemojte pokušavati da ponovo pokrenete testeru kada je ukleštena ili visi u kladi.



TIPOVI REZOVA ZA PRESECANJE DEBLA

Podsecanje počinje na gornjoj strani klade sa donjim delom testere nasuprot klade. Prilikom podsecanja koristite blagi pritisak nadole.

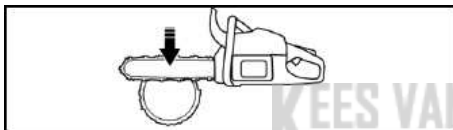

Podsecanje podrazumeva sečenje na donjoj površini klade sa gornjim delom testere nasuprot klade. Prilikom podsecanja koristite blagi pritisak nagore. Čvrsto držite testeru i održavajte kontrolu. Testera će imati tendenciju potiskanja ka vama.

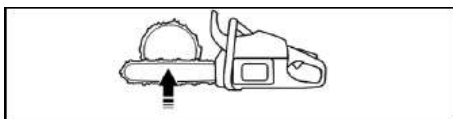

⚠ UPOZORENJE! Nikad ne okrećite testeru naopačke da biste podsecali. Nije moguće kontrolisati testeru u tom položaju.

Uvek napravite prvi rez na stranici sažimanja klade. Stranica sažimanja klade je mesto gde je koncentrisan pritisak težine klade.

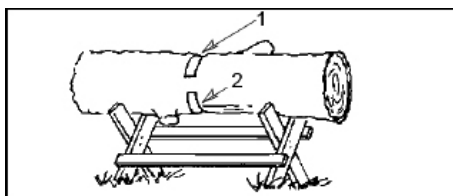
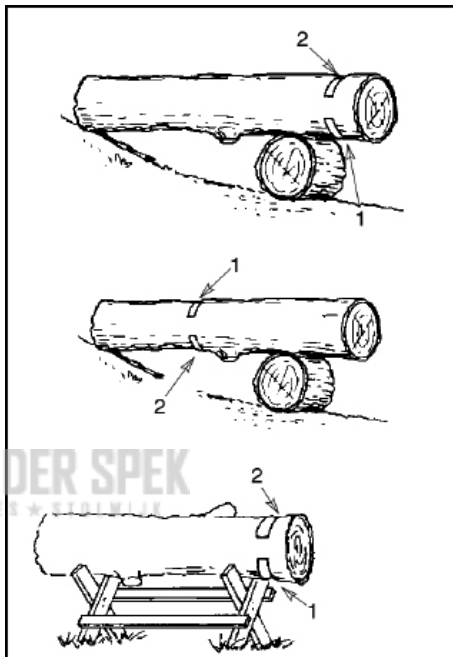
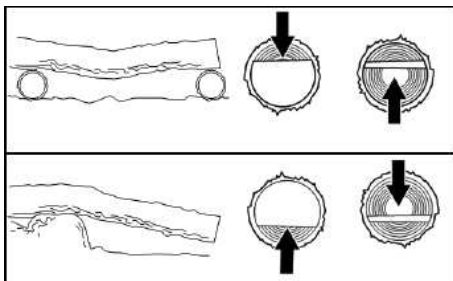

OKRESIVANJE I OREZIVANJE GRANA

⚠ UPOZORENJE! Budite oprezni i zaštitite se od povratnog udarca. Nemojte dozvoliti da lanac koji se okreće dodirne bilo koju drugu granu ili predmete sa nosom vodilice prilikom okresivanja ili orezivanja grana. To može dovesti do teških povreda.

⚠ UPOZORENJE! Nikad se nemojte penjati na drvo da biste okresivali ili orezivali grane. Nemojte stajati na merdevinama, platformama, kladama ili bilo kom položaju koji može prouzrokovati gubitak ravnoteže ili kontrole nad testerom.

VAŽNE NAPOMENE

- Radite polako, držeći testeru čvrsto u obe ruke. Održavajte stabilan položaj nogu i ravnotežu.
- Pripazite na grane koje su pritisnute deblom. To su male grane koje mogu prouzrokovati zaglavljivanje lanca i njegovo trzanje ka vama ili gubljenje ravnoteže. Budite izuzetno oprezni prilikom sečenja grana manjih veličina ili tankog materijala.
- Pazite se trzanja i odskakanja savijenih grana. Pripazite na grane koje su savijene ili pod pritiskom. Izbegnite udarac grane ili testere kada se oslobodi napetost u vlaknima drveta.
- Održavajte slobodno radno područje. Često uklanjajte grane sa puta kako biste izbegli splatljanje o njih.

OKRESIVANJE GRANA

Uvek vršite okresivanje grana nakon što je stablo posečeno. Tek tada se okresivanje grana može izvršiti bezbedno i pravilno.

Ostavite veće grane ispod oborenog stabla kao potporu dok radite.

Započnite u osnovi oborenog stabla i krećite se ka vrhu, sekući grane. Uklonite male grane sa jednim rezom.

Držite stablo između vas i lanca. Secite sa strane

stabla naspram grane koju sećete.

Uklonite veće, potporne grane sa tehnikom sečenja koja je opisana u PRESECANJE DEBLA BEZ PODUPIRAČA.

Uvek koristite podsecanje da sećete manje grane koje slobodno vise. Podsećeni delovi mogu prouzrokovati padanje grana i prikleštenje testere.

OREZIVANJE

⚠ UPOZORENJE! Ograničite orezivanje na grane koje su do visine ramena ili niže. Nemojte seći grane koje su više od vašeg ramena. Unajmite profesionalno lice da to uradi.

1. Napravite prvi rez jednu trećinu puta kroz donju stranu grane.
2. Napravite drugi rez u potpunosti kroz granu.
3. Napravite treće podsecanje ostavljajući 2,5 do 5 centimetara (1 do 2 inča) oboda od debla drveta.

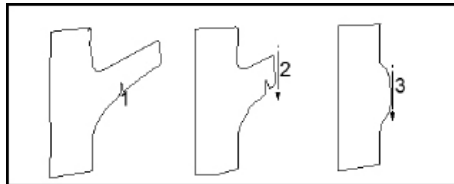

ODRŽAVANJE

⚠ UPOZORENJE: Iskopčajte svećicu pre početka održavanja osim prilikom podešavanja karburatora.

Preporučujemo da sva servisiranja i podešavanja koja nisu navedena u ovom priručniku izvrši ovlašćeni ili glavni servis.

OPŠTE PREPORUKE

Garancija za ovaj uređaj ne pokriva stavke koje su bile izložene nepravilnoj upotrebi ili nemaru od strane rukovaoca. Da bi se u potpunosti iskoristila garancija, rukovalac mora održavati uređaj kao što je navedeno u ovom priručniku. Potrebno je izvršiti različite vrste podešavanja periodično kako bi se uređaj ispravno održavao.

VAŽNO: Sve popravke osim procedura održavanja opisanih u uputstvu za rukovanje trebalo bi da obavlja ovlašćeni serviser.

U slučaju održavanja proizvoda od strane neovlašćenog serviser, kompanija možda neće platiti popravke u garantnom roku. Na vama je odgovornost praćenja i obavljanja opšteg održavanja.

ŠEMA ODRŽAVANJA

Pre svake upotrebe

- Proverite nivo mešavine goriva
- Proverite podmazanost vodilice
- Proverite zategnutost lanca
- Proverite oštrinu lanca
- Proverite ima li oštećenih delova
- Proverite ima li olabavljenih poklopaca
- Proverite ima li olabavljenih pričvršćivača
- Proverite ima li olabavljenih delova

Na svakih 5 sati*

- Proverite i očistite filter za vazduh
- Proverite i očistite kočnicu lanca

- Proverite i očistite vodilicu

Na svakih 25 sati*

- Proverite i očistite mrežu za zaustavljanje varnica i prigušivač

Godišnje

- Zamenite svećicu
- Zamenite filter za gorivo
- Zamenite filter za vazduh

* Svaki sat rada je približno 2 rezervoara goriva.

POSTUPCI ODRŽAVANJA

PROVERITE IMA LI OŠTEĆENIH ILI POHABANIH DELOVA

Obratite se ovlašćenom serviseru radi zamene oštećenih ili pohabanih delova.

NAPOMENA: Normalno je da se mala količina ulja pojavi ispod testere nakon zaustavljanja motora. Nemojte to protumačiti kao curenje rezervoara ulja.

- Prekidač za uključivanje/zaustavljanje (ON/STOP) - uverite se da prekidač za uključivanje/zaustavljanje (ON/STOP) ispravno radi tako što ćete prekidač pritisnuti nadole. Proverite da li se motor zaustavio, a zatim ga ponovo pokrenite i nastavite.
- Rezervoar za gorivo – nemojte koristiti testeru ako je rezervoar za gorivo oštećen ili curi.
- Rezervoar za ulje – nemojte koristiti testeru ako je rezervoar za ulje oštećen ili curi.

PROVERITE IMA LI OLABAVLJENIH PRIČVRŠĆIVAČA I DELOVA

- Navrtke vodilice
- Lanac
- Prigušivač
- Štitnik cilindra
- Filter za vazduh
- Vijci ručke

- Nosači za vibracije
- Kućište startera
- Prednji štitić ruke

PROVERITE NIVO MEŠAVINE GORIVA

Pogledajte deo SIPANJE GORIVA U MOTOR u odeljku RUKOVANJE.

PODMAZIVANJE

Pogledajte deo ULJE ZA VODILICU I LANAC u odeljku RUKOVANJE.

PROVERITE I OČISTITE UREĐAJ I NALEPNICE

Posle svake upotrebe je potrebno proveriti ima li na uređaju olabavljenih ili oštećenih delova. Očistite uređaj i nalepnice vlažnom krpom i blagim deterdžentom.

Prebršite uređaj čistom suvom krpom.

PROVERITE KOČNICU LANCA

Pogledajte deo KOČNICA LANCA u odeljku RUKOVANJE.

OČISTITE FILTER ZA VAZDUH

⚠ UPOZORENJE: Nemojte čistiti filter benzinom ili drugim zapaljivim rastvaračem kako biste izbegli opasnost od požara ili stvaranje štetnih emisija gasova.

Zaprljan filter za vazduh smanjuje vek trajanja i performanse motora i povećava potrošnju goriva i štetne emisije gasova. Uvek očistite filter za vazduh nakon punjenja 10 rezervoara goriva ili 5 sati rada, šta bude pre. Češće čistite u uslovima velike prašine. Korišćeni filter za vazduh nikad ne može biti u potpunosti očišćen. Savetuje se da zamenite filter za vazduh sa novim nakon svakih 50 sati rada ili godišnje, šta bude pre.

1. Olabavite tri vijka (A) na poklopcu cilindra (B).
2. Uklonite poklopac cilindra.
3. Uklonite poklopac filtera za vazduh (C) i filter za vazduh (D).
4. Očistite filter za vazduh vrućom sapunjavom vodom. Isperite čistom hladnom vodom. Pre vraćanja, u potpunosti prirodno osušite.
5. Vratite filter za vazduh i poklopac filtera za vazduh.
6. Vratite poklopac cilindra i tri vijka. Čvrsto stegnite do 1,5-2 N-m (13-18 in-lb).

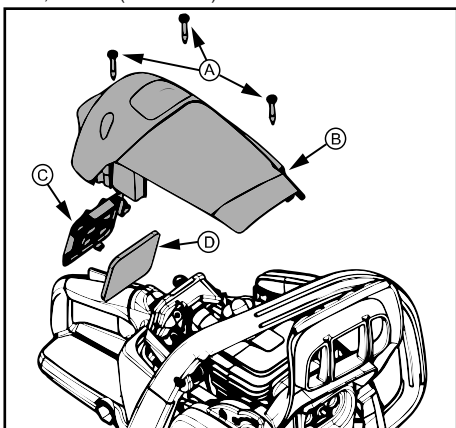

PROVERITE PRIGUŠIVAČ I MREŽU ZA ZAUSTAVLJANJE VARNICA

Tokom korišćenja uređaja, naslage ugljenika se talože na prigušivaču i mreži za zaustavljanje varnica i neophodno ih je ukloniti kako bi se izbegla opasnost

od požara i uticaj na performanse motora.

Zamenite mrežu za zaustavljanje varnica ako se ošteti.

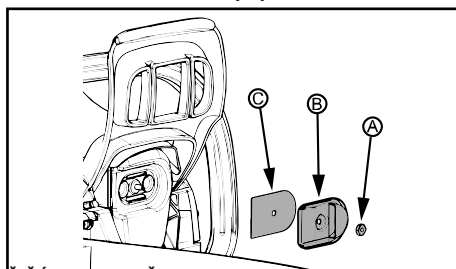

OČIŠĆENJE MREŽE ZA ZAUSTAVLJANJE VARNICA

1. Olabavite i uklonite navrtku (A) iz poklopca izduvnog izlaza (B).
2. Uklonite poklopac izduvnog izlaza.
3. Uklonite mrežu za zaustavljanje varnica (C). Pažljivo rukujte mrežom kako biste izbegli oštećenje.
4. Očistite mrežu za zaustavljanje varnica nežnim pokretima žičanom četkom. Zamenite mrežu ako na njoj postoje znakovi oštećenja.
5. Zamenite polomljene ili napukle delove prigušivača.
6. Vratite mrežu za zaustavljanje varnica, poklopac izduvnog izlaza i navrtku. Čvrsto stegnite navrtku do 2,8-4 N-m (25-35 in-lb).

ZAMENITE SVEČICU

Potrebno je zameniti svečicu svake godine da biste osigurali dobar rad i lakše uključivanje mašine. Podešeno vreme paljenja je nepromenljivo i nepodesivo.

1. Olabavite tri vijka (A) na poklopcu cilindra (B).
2. Uklonite poklopac cilindra.
3. Svucite kapicu svečice (C).
4. Izvadite svečicu (D) iz cilindra i odložite je.
5. Ugradite novu svečicu i čvrsto stegnite pomoću nasadnog ključa od 19 mm (3/4 inča) do 20-34 N-m (15-25 ft-lb). Zazor svečice treba da bude 0,5 mm (0,02 inča).
6. Vratite kapicu svečice na mesto.
7. Vratite poklopac cilindra i pričvrstite ga sa tri vijka. Čvrsto stegnite do 1,5-2 N-m (13-18 in-lb).

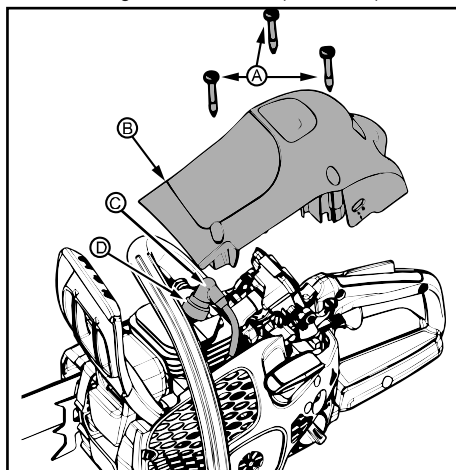

PODEŠAVANJE KARBURATORA

⚠ UPOZORENJE: Lanac će se okretati tokom većeg dela ovog postupka. Nosite zaštitnu opremu i poštujte sve bezbednosne mere predostrožnosti. Lanac ne sme da se okreće pri brzini praznog hoda.

Indikacije za podešavanje brzine praznog hoda

Karburator je pažljivo podešen u fabrici. Podešavanje je potrebno ako uočite bilo šta od sledećeg:

- Lanac se okreće pri praznom hodu. Pogledajte postupak PODEŠAVANJE BRZINE PRAŽNOG HODA-T.
- Testera ne radi u praznom hodu. Pogledajte postupak PODEŠAVANJE BRZINE PRAŽNOG HODA-T.

Podešavanje brzine praznog hoda-T

Pustite motor da radi u praznom hodu. Ako se lanac okreće, brzina praznog hoda je prevelika. Ako se motor guši, brzina praznog hoda je premala.

Podesite brzinu dok motor ne počne da radi bez okretanja lanca (prevelika brzina praznog hoda) ili

gušenja (premala brzina praznog hoda).

Vijak brzine praznog hoda je smešten iznad pumpe za gorivo (pumpe za vazduh) i obeležen je slovom „T“.

Okrenite vijak brzine praznog hoda (T) u pravcu kazaljke na satu da biste povećali brzinu motora.

Okrenite vijak brzine praznog hoda (T) suprotno kretanju kazaljke na satu da biste smanjili brzinu motora.

SISTEM HLAĐENJA

Da bi se održala najniža moguća radna temperatura mašina je opremljena sistemom hlađenja.

Sastavni delovi sistema hlađenja:

- Usis vazduha na starteru
 - Ploča dovoda vazduha
 - Krilca na zamajcu
 - Krilca za hlađenje na cilindru
 - Poklopac cilindra (dovodi hladan vazduh na cilindar).
- Očistite sistem hlađenja četkom nakon svake upotrebe ili češće u zahtevnim uslovima. Prijav ili zapašen sistem hlađenja će dovesti do pregrevanja mašine što će izazvati oštećenje klipa i cilindra.

KEES VAN DER SPEK
TUINMACHINES ★ STOLWIJK

OŠTRENJE LANCA

Rezač

Rezni deo lanca se naziva rezač i sastoji se od reznog zuba (A) i graničnika dubine (B).

Dubina rezanja rezača određuje se razlikom u visini između ova dva dela, postavkom graničnika dubine (C).

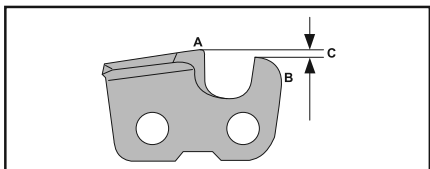

Postoje četiri važna faktora koja treba imati na umu prilikom oštrenja reznog zuba:

- Ugao turpijanja.

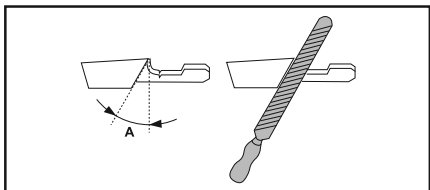

- Ugao rezanja.

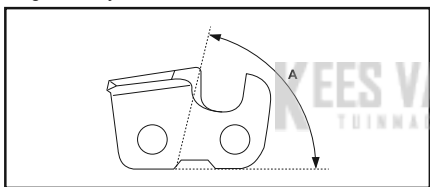

- Položaj turpije.

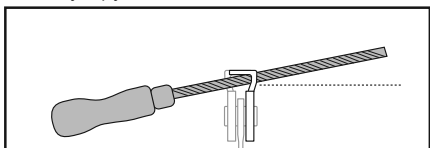

- Prečnik okrugle turpije.

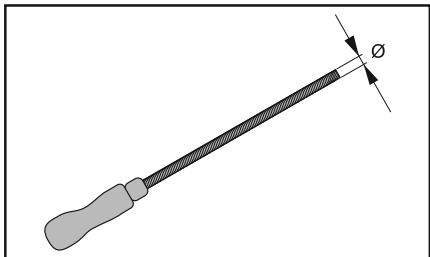

Oštrenje reznih zuba

Koristite okruglu i poluokruglu turpiju za oštrenje reznih zuba. Pogledajte odeljak „TEHNIČKI PODACI“ u ovom priručniku za informacije o preporučenim dimenzijama turpija za lanac koji koristite na proizvodu.

1. Uverite se da je lanac pravilno zategnut. Labav lanac je nestabilan u bočnom položaju što otežava propisno oštrenje.
2. Prvo isturpijajte sve zube sa jedne strane. Isturpijajte rezne zube sa unutrašnje strane i smanjite pritisak pri povlačenju turpije unazad.
3. Okrenite proizvod i isturpijajte zube na drugoj strani.
4. Isturpijajte sve zube na istu dužinu. Kada dužina reznih zuba spadne na 4 mm (5/32") lanac je pohaban i mora se zameniti.

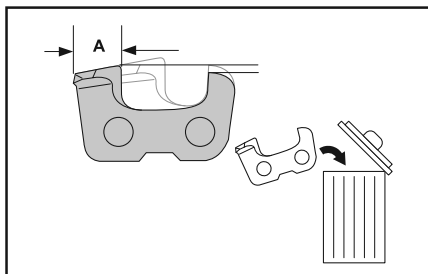

Podešavanje graničnika dubine

Naoštrite rezne zube pre podešavanja postavke graničnika dubine. Kada oštrite rezni zub (A), postavka graničnika dubine (C) će se smanjiti. Kako biste održali optimalne performanse u rezanju, graničnik dubine (B) mora biti isturpijan kako bi se postigla preporučena postavka graničnika dubine. Pogledajte odeljak „TEHNIČKI PODACI“ u ovom priručniku da biste pronašli odgovarajuću postavku graničnika dubine za vaš lanac.

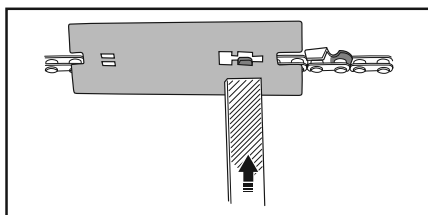
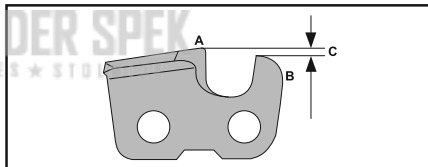

NAPOMENA: Ova preporuka podrazumeva da dužina reznih zuba nije previše smanjena.

Podešavanje graničnika dubine vršite ravnom turpijom i alatom za podešavanje graničnika dubine.

1. Stavite alat za podešavanje graničnika dubine iznad lanca. Detaljne informacije o upotrebi alata za podešavanje graničnika dubine možete pronaći na pakovanju alata za podešavanje graničnika dubine.
2. Upotrebite pijosnatu turpiju kako biste isturpijali višak isturenog dela rezne ivice. Postigli ste ispravan razmak reznog alata ukoliko više ne osećate nikakav otpor kada prevlačite turpiju preko merača.

VODILICA

Stanja koja zahtevaju servisiranje:

- Testera seče na jednoj strani ili pod uglom.
 - Testeru je potrebno silom gurati kroz rez.
 - Nedovoljno snabdevanje uljem u vodilicu/lanac.
- Proveravajte stanje vodilice svaki put kada se lanac oštiri. Pohabana vodilica će oštetiti lanac i otežati sečenje.

Nakon svake upotrebe, pritisnite nadole prekidač za uključivanje/zaustavljanje (ON/STOP) sve dok se motor ne zaustavi, zatim očistite piljevinu sa vodilice i otvora lančanika.

Za održavanje vodilice:

1. Olabavite i uklonite navrtke vodilice i poklopac kvačila. Uklonite vodilicu i lanac sa testere.
2. Očistite otvore za ulje (A) i žleb vodilice (B).

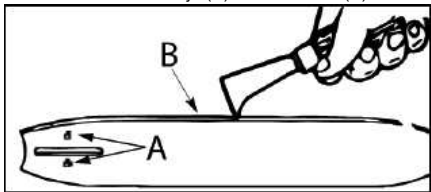

3. Hrapavost na šinama vodilice je normalna pojava habanja šina. Uklonite hrapave ivice pomoću ravne turpije.
4. Kada je vrh šina neujednačen, koristite ravnu turpiju da uklonite nepravilnosti na ivicama i stranicama.

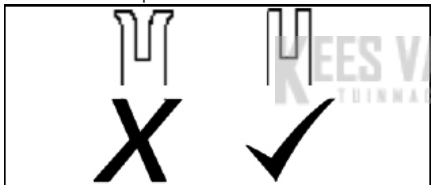

Zamenite vodilicu kada je užlebljenje pohabano, vodilica savijena ili napukla ili kada se pojavljuje prekomerno zagrevanje ili pregorevanje šina. Ako je potrebno izvršiti zamenu, koristite samo vodilicu koja je naznačena za vašu testeru na listi delova za popravku ili na nalepnici koja se nalazi na motornoj testeri.

Kees van der Spek
TUINMACHINES * STOLWIJK

REŠAVANJE PROBLEMA

TABELA ZA REŠAVANJE PROBLEMA

⚠ **UPOZORENJE:** Pre nego što pokušate da rešite bilo koji od navedenih problema izuzev u slučajevima kada je navedeno da uređaj mora da radi, obavezno zaustavite uređaj i iskopčajte svećicu.

PROBLEM	UZROK	REŠENJE
Motor neće da se pokrene ili radi samo nekoliko sekundi nakon pokretanja.	<ol style="list-style-type: none"> 1. Motor je presisao. 2. Rezervoar za gorivo je prazan. 3. Svećica ne baca varnicu. 4. Nema dovoda goriva u karburator. 	<ol style="list-style-type: none"> 1. Pogledajte deo „Teško pokretanje“ u odeljku POKRETANJE I ZAUSTAVLJANJE. 2. Napunite rezervoar odgovarajućom mešavinom. 3. Ugradite novu svećicu. 4. Proverite da li je filter goriva zaprljan; zamenite. Proverite da li je crevo za dovod goriva presavijeno ili prslo; popravite ili zamenite.
Motor ne radi ravnomerno u praznom hodu.	<ol style="list-style-type: none"> 1. Potrebno je podesiti brzinu praznog hoda. 2. Potrebno je podesiti karburator. 	<ol style="list-style-type: none"> 1. Pogledajte deo „Podešavanje karburatora“ u odeljku ODRŽAVANJE. 2. Obratite se ovlašćenom serviseru.
Motor ne ubrzava, nema snage, ili se guši pod opterećenjem.	<ol style="list-style-type: none"> 1. Zaprljan filter za vazduh. 2. Zamašćena svećica. 3. Kočnica lanca je aktivirana. 4. Potrebno je podesiti karburator. 	<ol style="list-style-type: none"> 1. Očistite ili zamenite filter vazduha. 2. Očistite ili zamenite svećicu i ponovo podesite zazor. 3. Odvojite kočnicu lanca. 4. Obratite se ovlašćenom serviseru.
Motor preterano dimi.	<ol style="list-style-type: none"> 1. Previše ulja pomešanog sa benzinom. 	<ol style="list-style-type: none"> 1. Ispraznite rezervoar za gorivo i napunite ga odgovarajućom mešavinom.
Lanac se okreće pri brzini praznog hoda.	<ol style="list-style-type: none"> 1. Potrebno je podesiti brzinu praznog hoda. 2. Potrebno je popraviti kvačilo. 	<ol style="list-style-type: none"> 1. Pogledajte deo „Podešavanje karburatora“ u odeljku ODRŽAVANJE. 2. Obratite se ovlašćenom serviseru.

SKLADIŠTENJE

Obavite sledeće korake nakon svake upotrebe:

- Ostavite motor da se ohladi i obezbedite uređaj pre odlaganja ili transporta.
- Odložite motornu testeru i gorivo u dobro provetrenom prostoru, gde isparenja goriva ne mogu da dođu u dodir sa iskrama ili otvorenim plamenom iz grejača vode, električnih motora, prekidača, pećnica i sl.
- Motornu testeru odložite sa montiranim svim štitnicima i postavite je tako da oštri delovi ne mogu slučajno da izazovu povrede.
- Odložite motornu testeru na mesto van domašaja dece.

SEZONSKO ODLAGANJE

Pripremite uređaj za odlaganje na kraju sezone ili ako ga nećete koristiti duže od 30 dana.

Ako ćete motornu testeru odložiti na duže vreme:

- Temeljno očistite testeru pre odlaganja.
- Čuvajte u čistoj i suvoj prostoriji.
- Blago nauljite spoljne metalne površine i vodilicu.
- Nauljite lanac i umotajte ga u debeli papir ili tkaninu.

SISTEM ZA GORIVO

Stabilizator goriva predstavlja prihvatljivu alternativu koja maksimalno umanjuje formiranje naslaga gume tokom odlaganja. Dodajte stabilizator u benzin u rezervoaru ili u posudi za čuvanje goriva.

Pratite uputstva za mešanje sa pakovanja stabilizatora. Pokrenite motor i ostavite ga da radi bar 5 minuta nakon dodavanja stabilizatora.

MOTOR

- Uklonite svećicu i sipajte 1 kafenu kašičicu ulja za 2-taktne motore kroz otvor za svećicu. Polako povucite kanap startera 8–10 puta da biste raspodelili ulje.
- Zamenite svećicu novom odgovarajućeg tipa i toploptnog raspona.
- Očistite filter za vazduh.
- Proverite da li bilo gde na uređaju ima otpuštenih zavrtnjeva i navrtki. Zamenite sve oštećene, pokvarene ili pohabane delove.
- Na početku sledeće sezone koristite samo sveže gorivo koje ima pravilan odnos benzina i ulja.

OSTALO

- Gorivo preostalo nakon završetka sezone ne bi trebalo sačuvati za sledeću.
- Zamenite posudu za benzin ako počne da rđa.

TEHNIČKI PODACI

TEHNIČKI PODACI

CS42 STE (SASA242MC)

Motor

Zapremina cilindra, cm ³	42
Hod, mm	32
Brzina praznog hoda, o/min	2800–3200
Snaga, kW	1,5/9000

Sistem paljenja

Svećica	Husqvarna HQT-1 •
Zazor elektroda, mm	0,5

Sistem za gorivo i podmazivanje

Kapacitet rezervoara za gorivo, cm ³	300
Kapacitet pumpe za ulje pri 9000 o/min, ml/min	4–8
Kapacitet rezervoara za ulje, cm ³	200
Tip pumpe	Automatski

Težina

Motorna testera bez vodilice ili lanca, prazni rezervoari	4,9 kg (10,8 funti)
---	---------------------

Emisije buke (pogledajte napomenu 1)

Nivo buke, mereno dB(A)	109
Nivo buke, garantovano L _{WA} dB(A) - Evropa	115

Nivoi zvuka (pogledajte napomenu 2)

Ekvivalentni nivo pritiska zvuka u uhu rukovaoca, dB(A)	98,7
---	------

Ekvivalentni nivoi vibracija, a hveq (pogledajte napomenu 3)

Prednja ručka, m/s ²	5,22
Zadnja ručka, m/s ²	6,24

Lanac/vodilica

Standardna dužina vodilice	35 cm (14 inča), 40 cm (16 inča), 45 cm (18 inča)
Preporučene dužine vodilice	35 cm (14 inča), 40 cm (16 inča), 45 cm (18 inča)
Upotrebljive dužine sečenja	34 cm (13,4 inča), 39 cm (15,4 inča), 44 cm (17,4 inča)
Nagib	9,52 mm (3/8 inča)
Debljina pogonskih karika	0,050 inča (1,3 mm)
Tip pogonskog lančanika/broj zubaca	Pobudni/7
Brzina lanca pri maks. snazi, m/sec	20

Napomena 1: Emisije buke u životnoj sredini merene kao zvučna snaga (L_{WA}) u skladu sa direktivom 2000/14/EZ.

Napomena 2: Ekvivalentni nivo pritiska zvuka, prema ISO standardu 22868, računa se kao ukupna energija u odnosu na vreme za različite nivoe pritiska zvuka pod različitim radnim uslovima. Tipična statistička disperzija za ekvivalentni nivo pritiska zvuka predstavlja standardno odstupanje od 1 dB (A).





















Napomena 3: Ekvivalentni nivo vibracija, prema ISO standardu 22867, računa se kao ukupna energija u odnosu na vreme za nivoe vibracija pod različitim radnim uslovima. Podaci iz izveštaja za ekvivalentni nivo vibracija imaju tipičnu statističku disperziju (standardno odstupanje) od 1 m/s².

KOMBINACIJE VODILICE I LANCA

Sledeći dodaci za sečenje su odobreni za modele obuhvaćene ovim priručnikom.

Vodilica				Lanac	
Dužina	Nagib	Šablon	Maks. poluprečnik nosa	Tip	Pogonske karike (br.)
35 cm (14 inča)	3/8 inča	1,3 mm (0,05 inča)	9T	UC83G / H37 / 91PX	52
40 cm (16 inča)	3/8 inča	1,3 mm (0,05 inča)	9T	UC83G / H37 / 91PX	56
45 cm (18 inča)	3/8 inča	1,3 mm (0,05 inča)	9T	UC83G / H37 / 91PX	62

SIMBOLI

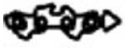
Ova mašina može biti opasna! Nepažljivo ili neprimjereno korištenje može izazvati teške povrede.		Ovaj proizvod je u saglasnosti sa važećim direktivama Evropske zajednice.	
Prije upotrebe mašine pažljivo pročitajte priručnik za rad i uvjerite se da ste razumjeli upute.		Ovaj proizvod je u saglasnosti sa važećim EAC direktivama.	
Uvijek koristite: <ul style="list-style-type: none"> zaštitu za oči kao što su zaštitne naočale koje ne magle i koje imaju ventilaciju ili štitnik za lice odobreni zaštitni šljem štitnike od zvuka (čepove za uši ili štitnike za uši) radi zaštite sluha 		Ovaj proizvod je u saglasnosti sa australijskim regulacijama o elektromagnetskoj kompatibilnosti (EMC).	
Ne koristite motornu pilu držeći je jednom rukom.		Koristite bezolovni benzin i ulje za dvotaktne motore pomiješane u omjeru od 2% (50:1).	
Priklom rada s motornom pilom, držite pilu s obje ruke.		Omjer benzina i ulja 50:1.	50:1
Vrh vodilice ne smije doći u dodir s bilo kojim predmetom.		Ne koristite E15 ili E85 miješana goriva.	
Maksimalna izmjerena vrijednost trzaja.		Nadolijevanje ulja za lanac	
A-opterećeni nivo pritiska zvuka na 7,5 metara (25 stopa) prema "Propisu o zaštiti pri radovima u okolišu (kontrola buke) iz 2008. godine" australijske oblasti New South Wales. Ti podaci su navedeni na naljepnici.		Motor se zaustavlja tako da se ugasi paljenje pomoću prekidača za zaustavljanje.	
Stvaranje buke prema okruženju prema direktivi Evropske zajednice. Podaci su navedeni u odjeljku TEHNIČKI PODACI i na naljepnici		Pumpica za gorivo.	
		Otključavanje kočnice lanca.	
		Zaključavanje kočnice lanca.	
		Kočnica lanca: <ul style="list-style-type: none"> nije zaključana (lijevo) zaključana (desno) 	
		Pravac rotacije lanca.	

DIJELOVI MAŠINE

PROČITAJTE OVAJ PRIRUČNIK ZA KORIŠTENJE I SIGURNOSNA PRAVILA PRIJE RADA S MOTORNOM PILOM. Uporedite ilustracije sa svojim uređajem kako biste se upoznali s lokacijama različitih komandi i podešavanja. Sačuvajte ovaj priručnik za buduću upotrebu.

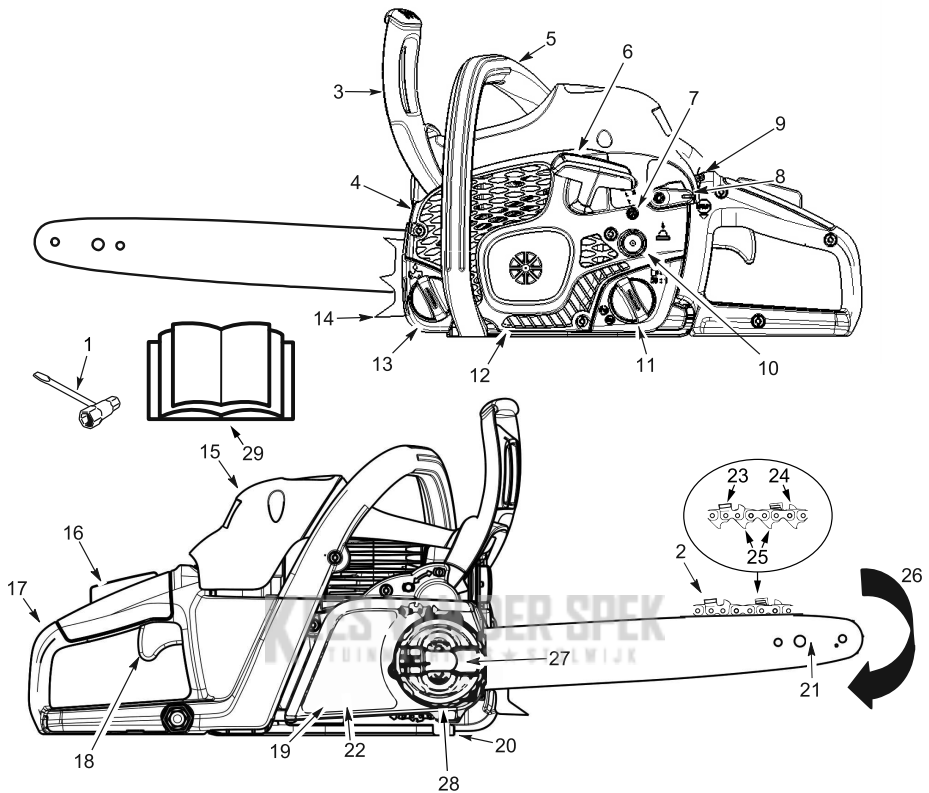

NAPOMENA Izgled vašeg proizvoda može se razlikovati od prikazane stavke.

1. Kombirani alat	11. Poklopec za dolijevanje mješavine goriva	21. Vodilica
2. Lanac	12. Kućište startera	22. Kočnica lanca
3. Prednji štitnik za ruke	13. Poklopec za punjenje za mač i ulje za lanac	23. Rezači
4. Auspuh	14. Nazubljeni odbojnik	24. Mjerač dubine
5. Prednja ručka	15. Poklopec cilindra	25. Prijenosni članci
6. Uže za pokretanje	16. Blokada ručice za gas	26. Smjer kretanja lanca
7. Vijak praznog hoda	17. Zadnja drška	27. Stezno dugme blokiranja rha vodilice
8. Poluga za pokretanje	18. Poluga gasa	28. Prsten za zatezanje lanca
9. Prekidač za uključivanje/zaustavljanje	19. Poklopec kvačila	29. Priručnik
10. Pumpica za gorivo (istiskivanje zraka)	20. Hvatač lanca	

SIGURNOST

⚠ UPOZORENJE! Uvijek skinite kabl svjeće i odložite ga tako da ne može dotaknuti svjećicu kako biste izbjegli slučajno paljenje dok vršite montiranje, podešavanje, prenošenje ili popravljjanje, osim prilikom podešavanja karburatora.

UVOD

Motorna pila je alat za rezanje drveta koji radi pri velikim brzinama. Posebna pažnja mora se posvetiti sigurnosti kako bi se smanjio rizik od povreda.

Nepoštivanje svih sigurnosnih propisa i mjera opreza može dovesti do teških povreda.

Ako se pojave situacije koje nisu obuhvaćene ovim priručnikom, budite pažljivi i razumno prosuđujte. Ako vam je potrebna pomoć, obratite se ovlaštenom servisu ili pozovite podršku za korisnike.

PLANIRANJE UNAPRIJED

- Pažljivo pročitajte priručnik s uputama sve dok ga niste u potpunosti razumjeli tako da možete poštovati sva upozorenja i sigurnosna pravila prije korištenja uređaja.
- Ograničite korištenje pile na odrasle osobe koje shvataju te mogu slijediti sigurnosna pravila, predostrožnosti i upute za rad u ovom priručniku
- Nosite zaštitnu odjeću. Uvijek koristite obuću s čeličnom kapom s đonovima koji se ne klizaju, odjeću koja stoji uz tijelo, sigurnosne štitnike, rukavice za teške poslove koje se ne klizaju, zaštitu za oči kao što su prozirne naočale koje ne magle ili vizir za lice, odobrenu sigurnosnu kacigu i štitičnike od zvuka (čepove za uši ili prigušivače) kako biste zaštitili sluh. Stalni korisnici moraju redovno provjeravati sluh, budući da ga buka motorne pile može oštetiti. Podignite kosu iznad ramena.



- Držite sve dijelove tijela dalje od lanca dok je motor u pogonu.
- Pažite da djeca, promatrači i životinje ostanu na odstojanju od najmanje 10 metara (30 stopa) od radne zone. Nemojte dozvoliti ljudima ili životinjama da budu u blizini motorne pole kad pokrećete motor ili koristite motornu pilu.
- Nemojte rukovati ni raditi motornom pilom ako ste umorni, bolesni, uzrujani ili ako ste pod utjecajem alkohola, droga ili lijekova. Morate biti u dobrom fizičkom stanju i budnog duha. Rad s motornom pilom je naporan. Ako imate bilo kakvu smetnju koja bi se mogla pogoršati napornim radom, posavjetujte se s ljekarom prije rada s motornom pilom.
- Pažljivo i unaprijed planirajte poslove rezanja.

Nemojte početi rezanje sve dok nemate jasnu radnu zonu, sigurno uporište i, ako obarate drveće, isplaniran put povlačenja.

RUKOVANJE PILOM

- Nemojte rukovati motornom pilom samo jednom rukom. Rad samo jednom rukom može dovesti do teške povrede radnika, pomagača ili promatrača ili bilo koje kombinacije tih osoba. Motorna pila je predviđena za korištenje s dvije ruke
- Radite s motornom pilom samo u dobro provetrenom otvorenom prostoru.
- Nemojte raditi s motornom pilom s ljestvi ili sa stabla.



- Provjerite da lanac neće dotaknuti nijedan objekt dok pokrećete motor. Nikad ne pokrećite motor dok je vodilica u rezu.
- Nemojte pritiskati motornu pilu na kraju rezanja. Primjena pritiska mogla bi dovesti do gubitka kontrole kad se rezanje dovrši.
- Isključite motor prije odlaganja motorne pile.
- Nemojte raditi s motornom pilom ako je oštećena, nepravilno podešena ili nekompletna i nesigurno sastavljena. Uvijek zamijenite mač, lanac, štitičnik za ruku ili kočnicu za lanac ukoliko se ošteti, polomi ili ukloni na neki drugi način
- Izlaganje vibracijama pri dugotrajnom korištenju ručnih alata na pogon benzinskim motorom mogu izazvati oštećenja krvnih žila ili živaca u prstima, rukama i zglobovima osoba koje su sklone problemima s krvotokom ili abnormalnim otocima. Dug rad po hladnom vremenu u vezi je s oštećenjem krvnih sudova kod inače zdravih osoba. Ako se pojave simptomi kao što su utrnulost, bol, gubitak snage, promjena boje ili strukture kože ili gubitak osjećaja u prstima, šakama ili zglobovima, prestanite s upotrebom ovog alata i potražite ljekarsku pomoć. Antivibracijski sistem ne garantira izbjegavanje tih problema. Osobe koje često i redovno rukuju snažnim alatima moraju pomno pratiti svoje fizičko stanje i stanje alata.
- Pažite da motor bude isključen i motornu pilu nosite u ruci tako da auspuh bude okrenut od vas, a vodilica i lanac prema nazad, po mogućnosti s navučenim štitičnikom.



ODRŽAVANJE PILE

- Pilu dajte na servisiranje kvalificiranom serviseru s izuzetkom onih stavki koje su navedene u odjeljku o održavanju u ovom priručniku. Na primjer, ukoliko se upotrijebi neodgovarajući alat za skidanje ili držanje zamajca kada se opravljiva kvačilo, zamajac se može oštetiti tako da se kasnije rasprsnje.
- Provjerite da li se lanac pile zaustavlja kada se odzude gas. Za korekciju pogledajte odjeljak ODRŽAVANJE za podešavanje karburatora.
- Nikada nemojte vršiti bilo kakve modifikacije na pilu.
- Drške treba da su suhe, čiste, bez ulja ili mješavine goriva.
- Osigurajte da su čepovi za gorivo i ulje, vijci i pričvršćivači dobro zategnuti.
- Koristite samo originalni pribor i rezervne dijelove kako je preporučeno.
- U određenim regijama je zakonski obavezno da mnogi motori s unutrašnjim sagorijevanjem budu opremljeni zaslonom za zaštitu od iskretnja. Ako radite s motornom pilom u području u kojem važe takvi propisi, vaša zakonska obaveza je da te dijelove održavate u radnom stanju. Ukoliko se to ne čini, krši se zakon. U odjeljku ODRŽAVANJE potražite informacije o održavanju zaslona za zaštitu od iskretnja.

RUKOVANJE GORIVOM

- Nemojte pušiti dok rukujete gorivom ili dok radite s motornom pilom.
- Uklonite sve izvore iskretnja ili plamena na mjestima gdje se gorivo miješa ili sipa. Tu se ne smije pušiti, ne smije biti otvorenog plamena niti rada koji može izazvati varnicu. Pustite da se motor ohladi prije dolijevanja goriva.
- Uvijek držite pri ruci opremu za gašenje požara.
- Miješajte i ulijevajte gorivo napolju na golom tlu; držite gorivo u hladnom, suhom, dobro provjetrenom prostoru; koristite prikladnu, označenu posudu za gorivo. Obrišite proliveno gorivo prije pokretanja pile.
- Prije pokretanja motora, pomaknite se najmanje 3 metra (10 stopa) od mjesta gdje ste dolijevali gorivo.
- Isključite motor i ostavite motornu pilu da se hladi u nezapaljivoj zoni, ne na suhom lišću, slami, papiru, itd. Polako uklonite čep za gorivo i dopunite jedinicu
- Spremite jedinicu i gorivo na takvom mjestu gdje isparenja goriva ne mogu doseći iskre ili otvorene plamenove iz grijača vode, električnih motora ili prekidača, peći itd.

RAZUMIJEVANJE POVRATNOG TRZAJA

⚠ UPOZORENJE! Izbjegavajte povratni trzaj koji bi mogao izazvati tešku povredu. Povratnim trzajem se naziva nagli pokret vodilice unatrag ili naviše, što se desi kad lanac blizu gornjeg vrha vodilice dotakne objekt poput debela ili ogranka, odnosno kad se drvo zatvori i zaglaviti motornu pilu u rezu. Doticanje stranog objekta u drvetu također može dovesti do gubitka kontrole nad motornom pilom.

ZAOKRETNI POVRATNI TRZAJ

Zaokretni povratni trzaj se može desiti kad lanac u pokretu dotakne neki objekt na gornjem vrhu vodilice. Taj dodir može uzrokovati da lanac zaroni u objekt, što na trenutak zaustavlja okretanje lanca. Rezultat je munjevita povratna reakcija koja odbacuje vodilicu prema gore i unatrag prema radniku.

UKLJEŠTUJUĆI POVRATNI TRZAJ

Uklještujući povratni trzaj se može dogoditi kad se drvo zatvori i stegne lanac u pokretu u rezu uzduž gornjeg dijela vodilice, tako da se lanac naglo zaustavi.

To naglo zaustavljanje lanca dovodi do obrata snage lanca korištene za rezanje drveta i uzrokuje pomak pile u smjeru suprotnom od okretanja lanca. Motorna pila se odbacuje ravno unatrag prema radniku.

POVLAČENJE

Povlačenje se može desiti kad lanac u pokretu dotakne strani objekt u drvetu, u samom rezu uzduž donjeg ruba vodilice, tako da se lanac pile naglo zaustavlja. To naglo zaustavljanje povlači pilu naprijed i od radnika, te lako može dovesti do gubitka kontrole nad pilom.

SMANJIVANJE MOGUĆNOSTI POVRATNOG TRZAJA

- Imajte na umu da može doći do povratnog trzaja. Ako imate osnovno razumijevanje povratnog trzaja, možete smanjiti element iznenađenja koji doprinosi nesrećama.
- Nikad ne dopustite da lanac u pokretu dotakne bilo kakav objekt pri vrhu vodilice.
- Pazite da na radnom prostoru ne bude prepreka kao što su drugo drveće, grane, stijene, ograde, panjevi i sl. Uklonite ili izbjegavajte sve prepreke koje bi pila mogla udariti prilikom rezanja. Dok režete granu, ne dajte da vodilica dotakne samu granu ili druge objekte oko nje.
- Pazite da lanac pile uvijek bude oštar i ispravno zategnut. Labav ili tup lanac može povećati izgleda da se desi povratni trzaj. Slijedite upute proizvođača u pogledu oštrenja i održavanja lanca. Provjeravajte zategnutost u redovitim razmacima i to dok je motor isključen, a nikad dok motor radi. Provjerite da li su matice vodilice dobro pritegnute nakon zatezanja lanca.
- Započnite i nastavite rezanje pri punoj brzini. Ako se lanac miče sporijom brzinom, veći su izgledi da se desi povratni trzaj.
- Koristite klinove od plastike ili drveta. Nikada nemojte koristiti metal da drži rez otvorenim.
- Režite po jedno drvo.
- Budite krajnje oprezni kad ponovo ulazite u prethodni rez.
- Nemojte pokušavati rezove započinjanjem s vrhom vodilice (sunovratni rezovi).
- Vodite računa o pomaku stabla ili drugim silama koje bi mogle zatvoriti rez i zaglaviti lanac ili pasti na njega.
- Ne obrćite pilu kada se vodilica povlači iz reza odozdo prilikom sječenja grana.
- Koristite vodilicu s reduciranim povratnim trzajem i lanac s malim povratnim trzajem koji su navedeni za vašu pilu.

ODRŽAVANJE KONTROLE

- Održavajte dobar, čvrst zahvat objema rukama na pili dok je motor u pogonu i ne otpustajte ga. Čvrsti zahvat pomaže u smanjivanju povratnog trzaja i održavanju kontrole nad pilom. Prstima lijeve ruke obuhvatite pomoćnu ručku tako da vam lijevi palac bude ispod nje. Desnom rukom obuhvatite stražnju ručku bilo da ste ljvak ili dešnjak. Lijevu ruku držite ravno bez pomjeranja u laktu.
- Postavite lijevu ruku na prednju dršku tako da bude poravnata s desnom rukom na zadnjoj drški kada pilom režete na mjeru. Nikada ne mijenjajte položaje lijeve i desne ruke bez obzira na vrstu rezanja.
- Stoje s težinom ravnomjerno raspoređenom na obje noge.
- Stoje djelomično pomaknuti na lijevu stranu pile tako da vam tijelo ne bude u direktnoj liniji s lancem u rezanju.
- Ne posežite predaleko. Pila bi vas mogla povući ili izbaciti iz ravnoteže tako da izgubite kontrolu nad pilom.

- Nemojte rezati iznad visine ramena. Teško je održavati kontrolu nad pilom na toj visini.

SIGURNOSNE KARAKTERISTIKE DA SE SPRIJEČI ODBAČAJ

⚠ UPOZORENJE! Motorna pila ima sljedeće osobine koje pomažu smanjivanju mogućnosti povratnog trzaja; ipak, te osobine neće do kraja ukloniti tu opasnost. Kao korisnik motorne pile, nemojte se oslanjati samo na sigurnosne naprave. Trebate slijediti sve sigurnosne mjere predostrožnosti, upute i održavanje navedene u ovom priručniku da biste pomogli izbjegavanju povratnog trzaja i drugih sila što bi moglo dovesti do teških povreda.

VODILICA S REDUCIRANIM POVRATNIM TRZAJEM

Vodilica s reduciranim povratnim trzajem je projektirana s vrhom malog poluprečnika čime se smanjuje veličina područja rizika za povratni trzaj na vrhu vodilice.

LANAC S MALIM POVRATNIM TRZAJEM

Lanac s niskim povratnim trzajem, oblikovan s profiliranom dubinom šablona i zaštitnom vezom koja skreće silu povratnog trzaja i omogućava postepeno

pomjeranje drveta u sjekač.

PREDNJI ŠTITNIK ZA RUKE

Prednji štitnik za ruke oblikovan je tako da smanji mogućnost kontakta lijeve ruke s lancem ukoliko vam ruka sklizne s prednje drške.

Razmak ruku i njihov položaj "u liniji" koji omogućavaju prednja i stražnja ručka skupa pružaju ravnotežu i otpor prilikom kontroliranja okretne tačke pile natrag prema radniku ukoliko dođe do povratnog trzaja.

KOČNICA LANCA

Kočnica lanca je dizajnirana tako da zaustavi lanac u slučaju povratnog trzaja.

NAPOMENA: Mi ne izjavljujemo i vi ne možete pretpostavljati da će vas kočnica lanca zaštititi u slučaju povratnog trzaja. Nemojte se oslanjati na bilo koji od uređaja koji su ugrađeni u pilu. Pilu trebate koristiti pravilno i oprezno kako biste izbjegli povratni trzaj.

Popravke na kočnici lanca treba vršiti ovlašteni serviser. Jedinicu odnesite tamo gdje ste je kupili ako ste je kupili od ovlaštenog servisera ili do najbližeg glavnog ovlaštenog servisera.

SASTAVLJANJE

⚠ UPOZORENJE: Ako je jedinica isporučena sastavljena, ponovite sve korake da biste osigurali da vaša jedinica bude ispravno sastavljena i da su svi pričvršćivači sigurni. Pri rukovanju lancem uvijek nosite rukavice. Lanac je oštar i može vas posjeci čak i kad se ne miče!

UKLANJANJE POKLOPCA KVAČILA

NAPOMENA: Kočnica lanca mora se otključati kako bi se poklopac kvačila mogao ukloniti ili ponovo postaviti na lančanu pilu. Da biste otključali kočnicu za lanac, povucite prednji štitnik za ruku natrag prema prednjoj ručici što je moguće više (pogledajte ilustraciju).

1. Provjerite da li je kočnica za lanac u otključanom položaju tako da povučete štitnik prednje ruke prema prednjoj ručici.

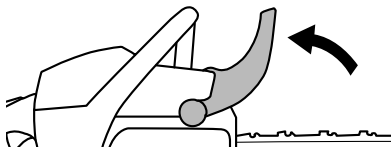

2. Otpustite i sasvim uklonite dugme za blokiranje vrha vodilice podizanjem poluge i okretanjem suprotno od okretanja kazaljke sata.

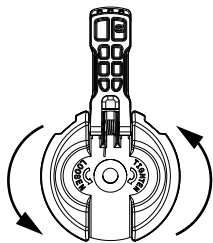

3. Skinite poklopac kvačila.

NAPOMENA: Ako se poklopac kvačila ne može lako ukloniti s motorne pile, provjerite da li je kočnica lanca otključana povlačenjem prednjeg štitnika za ruku natrag prema prednjoj ručici što je više moguće.

4. Skinite plastični odstojniki koji se koristi za transport (A) ukoliko je postavljen.

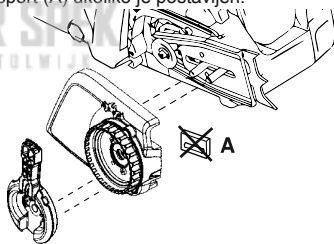

POSTAVLJANJE ZAŠILJENOG ODOJNIKA (ako već nije pričvršćen)

Nazubljeni odbojnik može se upotrijebiti kao tačka okretanja kada se pravi rez. Pričvrstite nazubljeni odbojnik s dva zavrtnja kako je prikazano na ilustraciji.

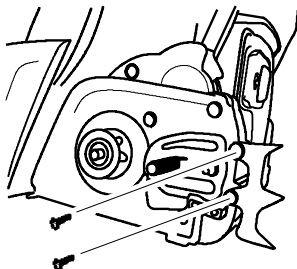

POSTAVLJANJE VODILICE MAČA (ako već nije pričvršćen)

Podešavajući klin i vijak upotrebljavaju se za namještanje napetosti lanca. Vrlo je važno, tokom montaže vodilice, da se podešavajući klin koji se

nalazi na vijku za podešavanje poravnava s rupom na vodilici Okretanjem vijka pomaknut će se klin za podešavanje gore i dolje u odnosu na vijak Pronađite podešavajući klin prije nego što počnete montirati mač na pilu. Pogledajte sljedeću ilustraciju.

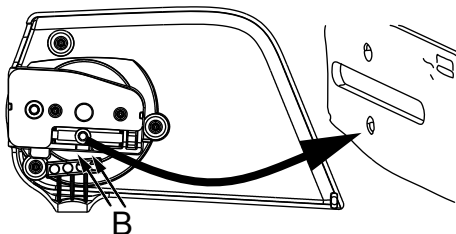

1. Okrećite prsten za zatezanje dok se podešavajući klin ne pozicionira između oznaka indikatora (B) na poklopcu kvačila. To bi trebalo omogućiti podešavajućem klinu da bude blizu ispravnog položaja.
2. Kližite vodilicu mača s lancem na vijcima dok ne dotakne zupčanik bubnja kvačila. Rezači moraju biti okrenuti u smjeru kruženja

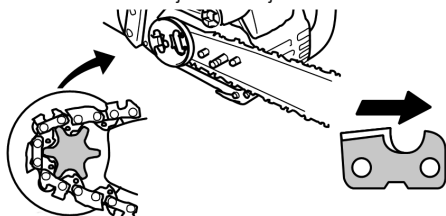

3. Provjerite pristaju li pogonske karike na lancu na pogonski lančanik i leži li lanac ispravno u utoru na vodilici.
4. Namjestite poklopac kvačila i umetnite podešavajući klin lanca u otvor na vodilici.
5. Postavite dugme za blokiranje vodilice mača i pritegnite prstom. Kada lanac bude zategnut, trebat ćete dodatno pritegnuti dugme za blokiranje vodilice mača.

ZATEZANJE LANCA

(Uključujući jedinice s već postavljenim lancem)

⚠ UPOZORENJE Korištenje pile s olabavljenim lancem može izazvati iskakanje lanca iz vodilice i izazvati teške povrede rukovatelja i/ili oštećenja lanca tako da bude neupotrebljiv. Ako lanac iskoči iz vodilice, pregledajte svaki članak da nije oštećen. Oštećeni lanac treba popraviti ili zamijeniti.

Zategnutost lanca je veoma važna. Lanac se isteže tokom korištenja. To se posebno odnosi na nekoliko prvih korištenja pile. Prije svakog pokretanja lančane pile obavezno provjerite zategnutost lanca.

Pri montiranju novog lanca, zategnutost lanca treba često kontrolirati, sve dok se lanac ne uhoda.

Ispravno zategnuti lanac bolje reže i duže traje.

PROVJERAVANJE ZATEGNETOSTI

Odvijačem povucite lanac po vodilici. Ako se lanac ne okreće, previše je zategnut. Ako je lanac previše labav, ulegnut će se ispod vodilice.

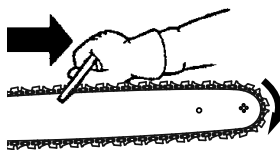

NAPOMENA Lanac je pravilno zategnut ako se pod vlastitom težinom ne objesi ispod vodilice (dok je pila u uspravnom položaju), ali se još uvijek slobodno kreće po vodilici.

PODEŠAVANJE ZATEGNETOSTI

1. Podignite polugu dugmeta za blokiranje vodilice i zatim okrenite suprotno od okretanja kazaljke sata 1 okretaj da se spona vodilice olabavi.

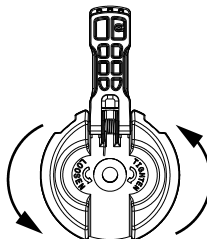

NAPOMENA Prilikom podešavanja zategnutosti lanca, provjerite da li je dugme za blokiranje vodilice mača zategnuto samo prstom. Pokušaj zatezanja lanca dok je dugme za blokiranje vodilice zategnuto može uzrokovati oštećenja.

2. Okrećite vijak za zatezanje u smjeru kazaljke na satu dok se lanac sigurno ne osloni na dno šine vodilice.

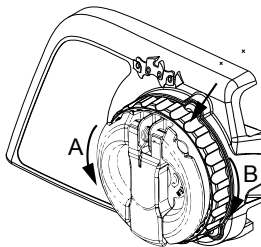

A = suprotno od okretanja kazaljke sata (otpuštanje)

B = u smjeru kazaljke na satu (pritezanje)

3. Vratite polugu na dugmetu za blokiranje vodilice u početni položaj.

⚠ UPOZORENJE Ukoliko se poluga dugmeta za blokiranje vodilice ne vrati u početni položaj, mogu nastupiti teške tjelesne povrede ili oštećenje motorne pile.

UKOVANJE SA GORIVOM

SIPANJE GORIVA

⚠ UPOZORENJE Skinuti čep polako kad se dosipa gorivo.

VAŽNO Oprema je predviđena za rad na bezolovni benzin s minimalno 90 oktana (ROM) i etanol pomiješan do maksimalno 10% zapremine (E-10). Prije rada, benzin morate pomiješati s kvalitetnim sintetičkim motornim uljem za dvotaktne motore hladene zrakom, koje se miješa u omjeru od 50:1.

NE KORISTITI automobilsko ili brodsko ulje. Ova ulja mogu oštetiti motor. Pri miješanju goriva slijedite upute navedene na posudi. Kada ste ulje dodali benzinu, promućkajte za trenutak ambalažu da biste bili sigurni da je gorivo dobro pomiješano. Uvijek pročitajte i slijedite sigurnosne mjere za upotrebu goriva prije sipanja goriva u vašu jedinicu. Gorivo kupujte u količinama dostatnim za 30 dana kako bi uvijek bilo svježje.

PAŽNJA Nikada nemojte koristiti čisti benzin za vašu jedinicu. To će izazvati trajno oštećenje motora i poništiti će se ograničena garancija. Ne koristite alternativna goriva kao što je mješavina s etanolom iznad 10% zapremine (E-15, E-85) ili bilo koje drugo gorivo miješano s etanolom. Korištenjem tih goriva mogu nastati veliki problemi s performansama i trajnošću motora.

Benzin, litar	Ulje za dvotaktne motore, litar
5	0,10
10	0,20
15	0,30
20	0,40

PODMAZIVANJE MAČA I LANCA

Mač i lanac treba stalno podmazivati. Podmazivanje vrši automatski sistem za podmazivanje kada ima ulja u rezervoaru za ulje. Mač i lanac će se brzo oštetiti u slučaju da nedostaje ulja.

Premalo ulja izazvat će pregrijavanje što se vidi po dimu iz lanca i/ili nestanku boje mača. Ulje se na ledeno hladnom vremenu zgušnjava te je potrebno razrijediti ulje za lanac i mač malom količinom (5 to 10%) #1 dizelskog goriva ili kerozina. Ulje za lanac i mač mora teći bez poteškoća kako bi uljni sistem mogao pumpati dovoljno ulja za adekvatno podmazivanje.

Preporučuje se korištenje ulja za lanac i mač kako bi se jedinica zaštitila od prekomjernog habanja zbog toplote i trenja. Ako nemate ulje za lanac i mač, koristite dobro ulje gradacije SAE30.

- Nikad ne koristite staro ulje za podmazivanje vodilice i lanca.
- Uvijek ugasisite motor prije skidanja čepa za ulje.

POKRETANJE I ZAUSTAVLJANJE

PREGLED PRIJE RADA

Izvršite sljedeće korake prije svakog korištenja mašine:

- Provjerite nivo mješavine goriva
- Provjerite podmazivanje mača
- Provjerite oštrinu lanca

NAPOMENA Oštrenje lanca je složen zadatak koji zahtijeva posebne alate. Preporučujemo vam da prepustite oštrenje lanca profesionalnom oštraču lanaca.

- Provjerite zategnutost lanca
- Pregledajte i očistite vodilicu
- Provjerite ima li oštećenih dijelova
- Provjerite ima li labavih poklopaca
- Provjerite ima li labavih steznica
- Provjerite ima li labavih dijelova
- Provjerite ima li znakova propuštanja ulja i goriva

NAPOMENA: Normalno je da se mala količina ulja pojavi ispod pile nakon zaustavljanja motora. Nemojte to pomiješati s propuštanjem na rezervoaru ulja.

POLOŽAJ KOD PALJENJA MOTORA

1. Položite motornu pilu na ravnu površinu. Rezni dodatak ne smije biti u kontaktu s tlom. Provjerite da li se lanac može slobodno okretati bez dodirivanja bilo kakvih predmeta.
2. Zaključajte kočnicu lanca guranjem naprijed na štitiču za ruku.
3. Postavite lijevu ruku na dršku i desni ruku na uže startera. Gurnite desnu nogu u u stražnju ručicu kako biste stabilizirali motornu pilu.
4. Slijedite upute za pokretanje.



POKRETANJE HLADNOG MOTORA

Slijedite naredne upute za pokretanje motorne pile. Motorna pila ima najljepnicu s podsjetnikom za pokretanje sličnu onoj koja je prikazana ispod:

	Prije pokretanja provjerite da li je kočnica lanca zaključana.		
	Pritisnite kuglicu (za istiskivanje zraka) pumpice za dovod goriva 10 puta. ako ne vidite gorivo, pritisnite kuglicu (za istiskivanje zraka) pumpice za dovod goriva još 10 puta. Napomena: Ako je vanjska temperatura manja od 4°C (40°F), pritisnite 15 puta.		
	Otključajte, zatim pomaknite plavu polugu pokretača u gornji položaj (START).		
	Desnom rukom jako povucite užu pokretača dok se mašina pokrene ili najviše 6 puta. Napomena: Ako se mašina ne pokrene nakon 6 povlačenja, ponovite postupak za pokretanje hladnog motora.		
VAŽNO Kad povlačite užu za ručno pokretanje motora, nemojte koristiti cijelu dužinu užeta da ne bi puklo. Ne dozvolite da se užu za ručno pokretanje motora vrati nazad. Držite ručicu i pustite da se užu polako namota.			
	Pustite motor raditi 30 sekundi.		
	Prije ubrzavanja do punog gasa, povucite prednji štitnik za ruku prema prednjoj ručici. Kočnica lanca je sada otključana.		
Pritisnite polugu gasa 10 sekundi, zatim je otpustite kako biste podesili normalan prazan hod. Motorna pila je spremna za korištenje.			
⚠ UPOZORENJE: Lanac se ne smije kretati kada motor radi u praznom hodu. Ako se lanac kreće na broju obrtaja u praznom hodu, pogledajte odjeljak ODRŽAVANJE za podešavanje karburatora.			
⚠ UPOZORENJE: Izbjegavajte bilo kakav kontakt s ispuhom. Vreli ispuh može izazvati teške opekotine.			

⚠ UPOZORENJE: Nemojte pokretati lančanu pilu dok je premještate ili držite u zraku. Tako se rukovatelj izlaže opasnosti od teške povrede uslijed gubitka kontrole nad lančanom pilom.

PALJENJE TOPLOG MOTORA



	Prije pokretanja provjerite da li je kočnica lanca zaključana.
	Pritisnite kuglicu (za istiskivanje zraka) pumpice za dovod goriva 10 puta.
	Pomaknite plavu polugu pokretača u gornji položaj (START).
	Pomaknite plavu polugu pokretača u donji položaj (RUN).
	Desnom rukom jako povucite užu pokretača dok se mašina pokrene ili najviše 6 puta.
	Prije ubrzavanja do punog gasa, povucite prednji štitnik za ruku prema prednjoj ručici. Kočnica lanca je sada otključana.
Pritisnite polugu gasa 10 sekundi, zatim je otpustite kako biste podesili normalan prazan hod. Motorna pila je spremna za korištenje.	

OTEŽANO POKRETANJE (ili pokretanje motora preplavljenog gorivom)

NAPOMENA Ako ne možete pokrenuti proizvod, moguće je da je gorivo pregrinjano.

NAPOMENA Uvijek koristite novo gorivo i smanjite vrijeme rada tokom toplog vremena.

1. Odložite proizvod u hladno područje dalje od direktne sunčeve svjetlosti.
2. Ostavite proizvod da se ohladi minimalno 20 minuta.
3. Ponovo pritiščite pumpicu nekoliko puta tokom 10-15 sekundi.
4. Poštujte postupak za pokretanje hladnog motora.

ZAUSTAVLJANJE

Da biste zaustavili motor, gurnite prekidač ZAUSTAVLJANJE (STOP) dolje.

⚠ UPOZORENJE! Kako bi izbjegli neželjeno pokretanje, kapica svječiće uvijek mora biti skinuta sa svječiće kada je mašina bez nadzora.

KOCNICA LANCA

⚠ UPOZORENJE Ako je traka kočnice previše istrošena i tanka, može pući kada se aktivira kočnica lanca. S prekinutom trakom, kočnica neće zaustaviti lanac. Kočnicu lanca treba zamijeniti ovlaštenu servis kada se bilo koji dio istroši na debljinu ispod 0,5 mm (0,020 inča). Popravke na kočnici lanca treba vršiti ovlaštenu servisera.

Jedinicu odnesite tamo gdje ste je kupili ako ste je kupili od ovlaštenog servisera ili do najbližeg glavnog ovlaštenog servisera.

Pila je opremljena kočnicom lanca. Kočnica lanca je dizajnirana tako da zakoči lanac u slučaju povratnog trzaja.

Kočnica lanca koja se aktivira inercijom zaključava se ako se prednji štitnik za ruke gurne naprijed, ručno (rukom) ili automatski (iznenadnim pokretom).

Ako je kočnica već zaključana, otključava se povlačenjem prednjeg štitnika za ruke prema prednjoj ručici što je više moguće.

Kada se reže pilom, kočnica lanca mora biti otključana.

KONTROLA RADA KOČNICE

NAPOMENA Kočnica lanca mora se provjeriti nekoliko puta na dan. Motor mora raditi kada provjerava kočnica lanca.

To je jedini slučaj kada se pila može spustiti na zemlju, a da motor radi.

Postavite pilu na čvrstu podlogu. Držite stražnju ručicu desnom rukom, a prednju ručicu lijevom. Dajte puni gas pritiskom regulatora gasa do kraja. Aktivirajte kočnicu za lanac tako da nagnete zglobov na ruci prema naprijed prema prednjem štitu za ruku bez otpuštanja prednje ručice. Lanac ni se trebao odmah zaustaviti.

PROVJERA AKTIVIRAJUĆE FUNKCIJE UPRAVLJANJA INERCIJOM

⚠ UPOZORENJE! Kada se obavlja sljedeći postupak, motor mora biti isključen.

1. Držite stražnju ručicu desnom rukom, a prednju ručicu lijevom.
2. Držite motornu pilu približno 40-45 centimetara (16-18 inča) iznad panja ili druge drvene površine.
3. Popustite stisak na prednjoj ručici i koristite težinu pile kako biste pustili da vrh vodilice padne prema naprijed i dođe u kontakt s panjem. Kada vrh mača lupi po panju, kočnica bi se trebala aktivirati.

RADNE TEHNIKE

VJEŽBANJE REZOVA

Vježbajte rezanje na nekoliko manjih klada koristeći sljedeće tehnike kako biste stekli "osjećaj" korištenja pile prije izvršavanja većih zadataka rezanja.

- Stisnite regulator gasa i pustite da motor dosegne punu brzinu prije rezanja.
- Počnite rezanje s okvirom pile uz drvo.
- Držite motor na puno broju obrtaja motora kroz cijelo vrijeme rezanja.
- Pustite da lanac reže za vas. Pilu samo malo pritisćite prema dolje. Ako primjenjujete silu prilikom rezanja, može doći do oštećenja vodilice, lanca ili motora.
- Otpustite regulator gasa čim završite s rezanjem, puštajući motor da radi u praznom hodu. Ukoliko motor radi punim gasom bez opterećenja rezanjem, dolazi do nepotrebnog habanja. Preporučuje se da se motor ne koristi pod punim gasom duže od 30 sekundi.
- Da ne biste izgubili kontrolu kada se rez završi, ne pritisćite pilu pri kraju reza.
- Isključite motor prije odlaganja motorne pile nakon rezanja.

OBARANJE DRVETA

PLANIRANJE

⚠ UPOZORENJE! Provjerite da li ima slomljenih ili suhih grana koje bi mogle pasti na vas i izazvati teške povrede. Ne režite blizu zgrada ili električnih vodova ukoliko niste sigurni u pravac pada drveta niti noću zbog slabe vidljivosti ili kad je loše vrijeme npr. kiša, snijeg ili jak vjeter itd. Ako drvo dođe u kontakt s električnim dalekovodom, odmah je potrebno obavijestiti elektroprivredu.

čist prostor tako da možete uzeti dobar oslonac.

Rukovatelj motornom pilom treba biti na strani terena uzbrdo jer će se drvo vjerovatno otkotrljati ili kliznuti nizbrdo nakon obaranja.

Procijenite prirodne uvjete koji mogu izazvati da drvo padne u određenom smjeru.

Prirodni uvjeti koji mogu izazvati da drvo padne u određenom smjeru uključuju sljedeće:

- Smjer vjetera i brzina.
- Nakošenost drveta. Nakošenost drveta možda nije očigledna zbog neravnog ili nagnutog terena. Koristite visak ili libelu da odredite smjer nakošenosti drveta.
- Težina i grane na jednoj strani.
- Okolno drveće i prepreke.

Pregledajte da li ima znakova raspadanja ili truleži. Ako je stablo trulo, može pući i pasti na rukovatelja. Provjerite da li ima slomljenih ili suhih grana koje bi mogle pasti na vas tokom rezanja.

Provjerite da li ima dovoljno mjesta za pad drveta. Držite odstojanje od 2,5 dužina drveta do najbliže osobe ili drugih objekata. Buka motora može prigušiti alarm.

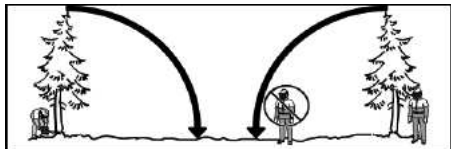

Uklonite prljavštinu, kamenje, labavu koru, klinove, spojnice i žicu s drveta na mjestu rezanja.

Planirajte put povlačenja prema natrag i dijagonalno od linije pada. Proučite područje rizika (1), put povlačenja (2) i smjer pada (3) na sljedećem dijagramu.

Pažljivo i unaprijed planirajte poslove rezanja.

Raščistite radno područje. Oko drveta trebate imati

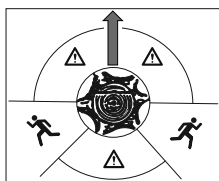

KORIŠTENJE METODE UREZA

Metoda ureza koristi se za obaranje velikog drveća. Urez se pravi na strani drveta na koju želite da drvo padne. Nakon što se napravi rez na suprotnoj strani drveta, drvo će pasti na stranu ureza.

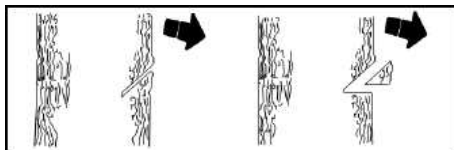

NAPOMENA Ako drvo ima veliko bočno korijenje, uklonite ga prije pravljenja ureza. Ako se koristi pila za uklanjanje bočnog korijenja, pazite da motorna pila ne dodiruje tlo da se lanac ne bi istupio.

Napravite urez tako da prvo krenete koso odozgo prema sredini drveta. Režite do 1/3 prečnika drveta. Zatim urez završite odsijecanjem donjeg dijela ureza. Kada napravite urez, uklonite taj komad drveta sa stabla.

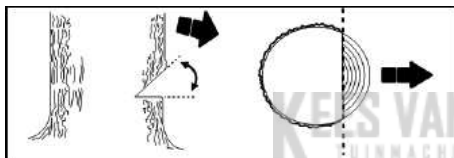

Kada uklonite komad iz ureza, napravite rez za obaranje na suprotnoj strani od ureza. Taj rez se pravi otprilike 5 centimetara (2 inča) iznad centra ureza. Tako se ostavlja dovoljno nepresječenog drveta između reza za obaranje i ureza da napravi neku vrstu šarke. Ta šarka neće dati da drvo padne u pogrešnom smjeru.

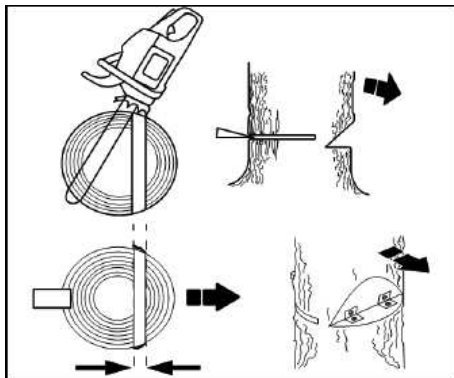

NAPOMENA Prije završetka reza za obaranje koristite klinove da se rez drži otvorenim ako je potrebno da se kontrolira smjer obaranja drveta. Da biste izbjegli povratni trzaj ili oštećenje lanca, koristite drvene ili plastične klinove, ali nikada čelične ili metalne klinove.

Pratite znakove kada drvo treba pasti: krckanje,

proširivanje reza za obaranje ili pomjeranje gornjih grana

Čim drvo počinje padati, zaustavite pilu, spustite je i brzo se udaljite planiranim putem povlačenja

NE REŽITE pilom drvo koje je djelomično oboreno Budite krajnje oprezni s djelimično oborenim drvećem jer ono možda nema dobar oslonac. Kada drvo ne padne sasvim na tlo, odložite pilu i povucite drvo vitlom, koloturom ili traktorom.

REZANJE OBORENOG DRVETA

Razrezivanje je izraz koji se koristi za rezanje oborenog drveta na željenu dužinu klada.

⚠ UPOZORENJE! Nemojte stajati na kladi koji se reže. Njen dio se može otkotrljati što će izazvati gubitak oslonca i kontrole. Nemojte stajati na nizbrdici u odnosu na kladu koja se reže.

VAŽNE NAPOMENE:

- Režite samo jedno drvo odjednom.
- Skršeno drvo režite veoma pažljivo; oštri komadi drveta mogu letjeti prema rukovatelju.
- Koristite kozu za rezanje manjih klada. Nikad ne dajte drugoj osobi da drži kladu dok režete i nikada ne pridržavajte kladu nogom ili stopalom.
- Ne režite na prostoru gdje su klade, velike grane i korijenje isprepleteni, kao na području pogođenom jakim vjetrovom. Oduvcite klade na čist prostor prije rezanja tako što ćete prvo izvući vidljive i slobodne klade.
- Lanac ne bi smio lupiti po zemlji ili bilo kojem drugom predmetu za vrijeme ili poslije rezanja.

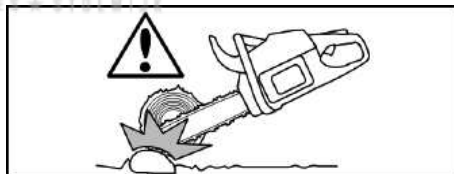

⚠ UPOZORENJE! Ukoliko pilu stisne drvo ili se zaglavi, ne pokušavajte je izvući silom. Možete izgubiti kontrolu nad pilom što za posljedicu može imati povredu i/ili oštećenje pile. Zaustavite pilu, ubacite klin od plastike ili drveta u rez tako da se pila može lagano izvaditi. Ponovo pokrenite pilu i pažljivo opet uđite u rez. Da biste izbjegli povratni trzaj ili oštećenje lanca, ne koristite metalni klin. Nemojte pokušavati pokrenuti motor dok je pila priklještena ili zaglavljena u drvetu.



VRSTE REZOVA ZA RAZREZIVANJE

Presijecanje odozgo počinje s gornje strane drveta s pilom na drvetu. Kada ovako režete, koristite neznatan pritisak nadolje.

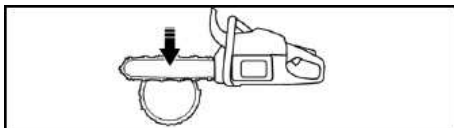

Presijecanje odozdo predstavlja rezanje s donje strane s gornjim dijelom pile na drvetu. Kada presijecate odozdo, koristite neznatan pritisak nagore. Držite pilu čvrsto i pod kontrolom. Pila nastoji da se kreće prema vama.

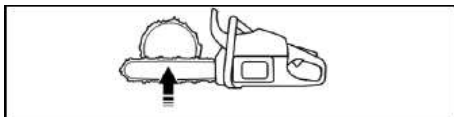

⚠ UPOZORENJE! Nikad ne okrećite pilu za presijecanje odozdo. U tom položaju ne možete upravljati pilom.

Prvi rez uvijek pravite na napregnutoj strani klade. Napregnuta strana klade je mjesto na kojem je koncentrirana težina klade.

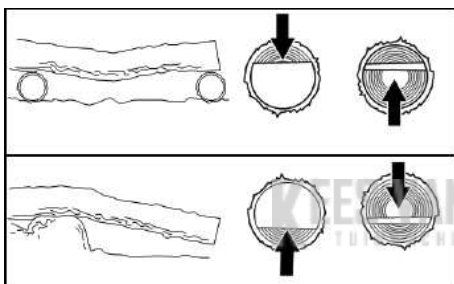

PRESIJECANJE BEZ OSLOMCA

1. Napravite rez odozgo do 1/3 prečnika drveta.
2. Okrenite drvo i završite presijecanje drugim rezom odozgo.

NAPOMENA Pazite gdje je napregnuta strana klade kako biste spriječili zaglavljivanje pile.

PRESIJECANJE KORISTEĆI DRVO ILI STALAK

1. Napravite prvi rez na napregnutoj strani klade. Prvi rez treba preći 1/3 prečnika drveta.
2. Završite drugi rez.

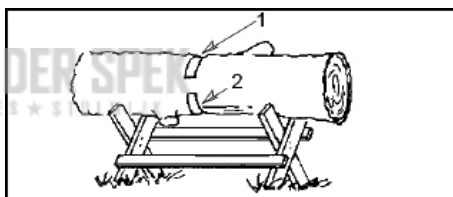
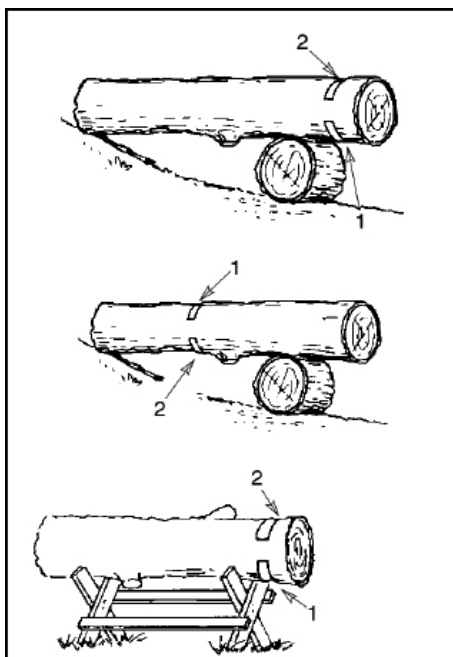

SJEČENJE GRANA I OBREZIVANJE

⚠ UPOZORENJE! Budite oprezni i čuvajte se povratnog trzaja. Ne dajte da lanac u pokretu stupi u kontakt s bilo kojom drugom granom ili predmetom na vrhu vodilice kada se sijeku i obrezuju grane. Dopuštanje takvog kontakta može izazvati tešku povredu.

⚠ UPOZORENJE! Nikada se ne penjite na drvo prilikom odsijecanja grana i obrezivanja. Ne stojte na ljestvama, platformi, kladi ili na bilo čemu drugom što može uzrokovati gubitak ravnoteže ili kontrole nad pilom.

VAŽNE STVARI

- Radite polako, čvrsto stežući pilu objema rukama. Pazite da uvijek imate dobar oslonac u ravnoteži.
- Pazite na izdanke. Izdanci su male grane koje mogu zahvatiti lanac i ošinitu prema vama ili vas izbaciti iz ravnoteže. Radite s posebnim oprezom prilikom rezanja malih grane ili tankog materijala.
- Budite spremni na povratni trzaj. Pazite na grane koje su savijene ili pod pritiskom. Pazite da vas ne udare ogranci ili pila kada se oslobodi zategnutost drvenih vlakana.
- Držite radno područje čistim. Često raščišćavajte granje kako biste izbjegli saplitanje preko njih.

SJEČENJE GRANA

Uvijek sječite grane nakon što se drvo obori. Sječenje grana se samo na taj način može vršiti bezbjedno.

Veće grane postavite ispod oborenog drveta da služe kao oslonac dok radite.

Počnite od donjeg dijela oborenog drveta i idite ka vrhu, sijekući debele i tanje grane. Male grane uklanjajte jednim rezom.

Pazite da drvo bude između vas i lanca. Sječite na strani drveta, nasuprot grane koju režete.

Uklonite veće, potporne grane tehnikom rezanja objašnjenom u odjeljku PRESIJECANJE BEZ OSLOŃCA.

Uvijek koristite sječenje odozgo za presijecanje malih i slobodno visećih grana. Sječenje odozdo može uzrokovati da grane padnu i stisnu pilu.

KRESANJE

⚠ UPOZORENJE! Kresanje radite do visine ramena ili niže. Ne sjećajte grane ako prelaze visinu ramena. Angažirajte profesionalca da to uradi.

1. Napravite prvi rez kroz jednu trećinu grane s donje strane.
2. Drugi rez napravite sasvim kroz granu.
3. Napravite treći rez ostavljajući batrljak grane od 2,5 do 5 cm (1 do 2 inča) od stabla.

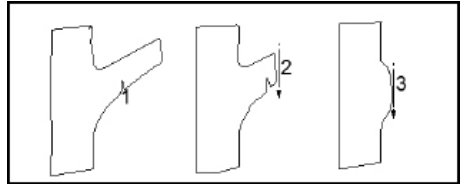

ODRŽAVANJE

⚠ UPOZORENJE Odspojite svjećicu prije obavljanja održavanja, osim kad podešavate karburator.

Preporučujemo da sve servise i podešavanja koja nisu pomenuta u ovom priručniku vrši ovlaštenu ili glavni serviser.

OPĆE PREPORUKE

Garancija na jedinicu ne pokriva dijelove koje je rukovatelj loše ili nemarno koristio. Za ostvarivanje pune vrijednosti garancije rukovatelj mora održavati jedinicu na način naveden u priručniku. Za periodično i pravilno održavanje jedinice bit će potrebna različita podešavanja.

VAŽNO Sve popravke, osim preporučenih postupaka održavanja koji su opisani u ovom uputstvu za rukovanje, smije obaviti samo ovlaštenu serviser.

Ukoliko neovlašteni prodavač izvrši bilo kakve popravke na proizvodu, moguće je da nećemo platiti za popravke koje su inače pod garancijom. Vaša obaveza je da pazite na održavanje i vršite opće zadatke održavanja.

PLAN ODRŽAVANJA

Prije svake upotrebe

- Provjerite nivo mješavine goriva
- Provjerite podmazivanje mača
- Provjerite zategnutost lanca
- Provjerite oštrinu lanca
- Provjerite ima li oštećenih dijelova
- Provjerite ima li labavih poklopaca
- Provjerite ima li labavih steznica
- Provjerite ima li labavih dijelova

Svakih 5 sati*

- Pregledajte i očistite filter za zrak
- Pregledajte i očistite kočnicu lanca

- Pregledajte i očistite vodilicu

Svakih 25 sati*

- Pregledajte prigušivač i zaštitu od iskrenja

Godišnje

- Zamijenite svjećicu
- Zamijenite filter goriva
- Zamijenite filter zraka

* Sat rada je otprilike 2 rezervoara goriva.

POSTUPCI ODRŽAVANJA

PROVJERITE IMA LI OŠTEĆENIH ILI ISTROŠENIH DIJELOVA

Obratite se ovlaštenom serviseru radi zamjene oštećenih ili istrošenih dijelova.

NAPOMENA Normalno je da se mala količina ulja pojavi ispod pile nakon zaustavljanja motora. Nemojte to pomiješati s propuštanjem na rezervoaru ulja.

- Prekidač UKLJ./STOP (ON/STOP) - Provjerite da li prekidač UKLJ./STOP (ON/STOP) funkcioniira guranjem prekidača prema dolje. Pazite da se motor zaustavi, a zatim ponovo pokrenite motor i nastavite.
- Rezervoar za gorivo - ne koristite pilu ako rezervoar za gorivo pokazuje znakove oštećenja ili curenja.
- Rezervoar za ulje - ne koristite pilu ako rezervoar za ulje pokazuje znakove oštećenja ili curenja.

PREGLEDAJTE DA LI NEDOSTAJU STEZNICE I DIJELOVI

- Matice vodilice
- Lanac
- Auspuh
- Štitnik cilindra
- Zračni filter
- Vijci ručke

- Vibracijski okovi
- Kućište startera
- Prednji štitičnik za ruke

PROVJERITE NIVO MJEŠAVINE GORIVA

Pogledajte poglavlje SIPANJE GORIVA u odjeljku RAD.

PODMAZIVANJE

Pročitajte dio VODILICA I ULJE ZA LANAC u odjeljku RAD.

PREGLEDAJTE I OČISTITE JEDINICU I NALJEPNICE

Poslije svakog korištenja pregledajte ima li olabavljenih ili oštećenih dijelova na cijeloj jedinici. Očistite uređaj i naljepnice vlažnom krpom i blagim deterdžentom.

Obrišite jedinicu čistom i suhom krpom.

PREGLEDAJTE KOČNICU LANCA

Pogledajte poglavlje KOČNICA LANCA u odjeljku RAD.

ČIŠĆENJE FILTERA ZA ZRAK

⚠ UPOZORENJE Da biste izbjegli opasnost od požara ili štetna isparenja, nemojte čistiti filter benzinom ili drugim zapaljivim razrjeđivačima.

Zaprljani filter za zrak smanjuje životni vijek i performanse motora te povećava potrošnju i štetne emisije. Filter za zrak čistite nakon svakih 10 potrošenih rezervoara goriva ili 5 sati rada, šta god prvo nastupi. Čistite češće u prašnjavim okruženjima. Korišteni filter za zrak se nikad ne može potpuno očistiti. Savjetujte se da filter za zrak zamijenite novim nakon svakih 50 sati rada ili jednom godišnje, šta god prvo nastupi.

1. Otpustite tri vijka (A) na poklopcu cilindra (B).
2. Skinite poklopac cilindra.
3. Skinite poklopac filtera za zrak (C) i filter za zrak (D).
4. Filter za zrak očistite toplom vodom sa sapunom. Isperite ga čistom i hladnom vodom. Zrakom osušite filter prije postavljanja.
5. Ponovo postavite zračni filter i njegov poklopac.
6. Ponovo postavite poklopac cilindra i tri vijka. Čvrsto pritegnite na 1,5-2 Nm (13-18 in-lb).

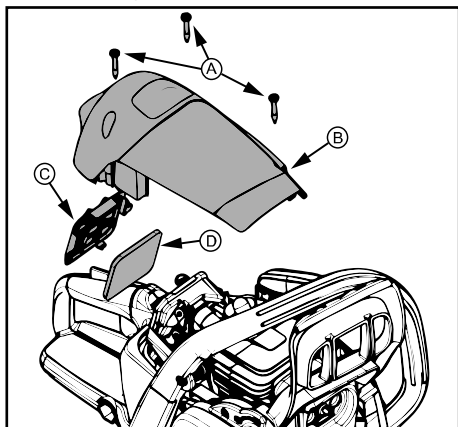

PROVJERITE PRIGUŠIVAČ (AUSPUH) I MREŽU ZA HVATANJE VARNICA

Prilikom korištenja uređaja, naslage čađi se skupljaju unutar prigušivača i mrežice za zaustavljanje varnica i moraju biti uklonjene kako bi se izbjegla opasnost od požara ili uticaj na rad motora.

Zamijenite mrežicu za zaustavljanje varnica ukoliko uočite oštećenja.

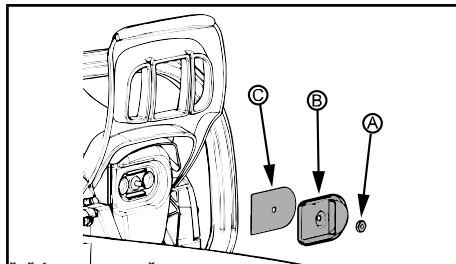

ČIŠĆENJE MREŽE ZA ZAUSTAVLJANJE VARNICA

1. Olabavite i uklonite navrtku (A) iz poklopca ispušnog izlaza prigušivača (B).
2. Skinite poklopac ispušnog izlaza prigušivača (B).
3. Skinite mrežu za zaustavljanje varnica (C). Pažljivo rukujte mrežicom kako ju ne biste oštetili.
4. Očistite polako mrežu za zaustavljanje varnica žičanom četkicom. Zamijenite mrežu ako uočite oštećenja.
5. Zamijenite oštećene ili napuknute dijelove prigušivača.
6. Ponovo postavite mrežicu za zaustavljanje varnica, poklopac ispušnog izlaza prigušivača i navrtku. Navrtku čvrsto pritegnite na 2,8-4 Nm (25-35 in-lb).

ZAMJENA SVJEČICE

Svječica se treba zamijeniti jednom godišnje kako bi se osiguralo lakše pokretanje i bolji rad motora. Vrijeme pokretanja je fiksno i ne može se podešavati.

1. Otpustite tri vijka (A) na poklopcu cilindra (B).
2. Skinite poklopac cilindra.
3. Povucite zaštitu svječice (C).
4. Izvadite svječicu (D) iz cilindra i bacite je.
5. Postavite novu svječicu i čvrsto je pritegnite usadnim ključem od 19 mm (3/4 inča) na 20-34 Nm (15-25 ft-lb). Zazor na svječici treba biti 0,5 mm (0,02 inča).
6. Vratite zaštitu svječice.
7. Vratite poklopac cilindra na mjesto i učvrstite s tri vijka. Čvrsto pritegnite na 1,5-2 Nm (13-18 in-lb).

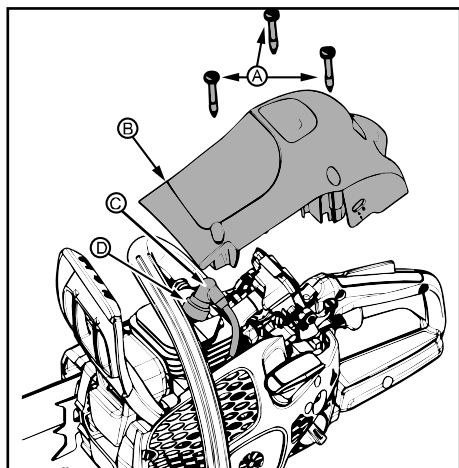

PODEŠAVANJE KARBURATORA

⚠ UPOZORENJE Lanac će se kretati tokom najvećeg dijela ovog postupka. Nosite zaštitnu opremu i poštujte sve mjere opreza. Lanac se ne smije kretati u praznom hodu.

Pokazatelji za podešavanje broja obrtaja u praznom hodu

Karburator je pažljivo podešen u tvornici. Možda bude potrebno njegovo podešavanje ukoliko primijetite sljedeće:

- Lanac se kreće u praznom hodu. Pogledajte postupak **PODEŠAVANJA RADA NA BROJU OBRTAJA U PRAZONOM HODU-T**.

OBRTAJA U PRAZONOM HODU-T.

- Pila ne radi u praznom hodu. Pogledajte postupak **PODEŠAVANJA RADA NA BROJU OBRTAJA U PRAZONOM HODU-T**.

Podešavanje brzine praznog hoda-T

Pustite motor da radi na praznom hodu. Ako se lanac kreće, broj obrtaja u praznom hodu je prevelik. Ako se motor guši, broj obrtaja u praznom hodu je premalen.

Podesite broj obrtaja tako da motor radi bez kretanja lanca (prevelik broj obrtaja u praznom hodu) i bez gušenja (premalen broj obrtaja u praznom hodu).

Vijak za reguliranje broja obrtaja u praznom hodu smješten je iznad pumpice (istiskivač zraka) i obilježen je slovom T.

Okrećite vijak za regulaciju broja obrtaja u praznom hodu (T) u smjeru kazaljke na satu da povećate broj obrtaja.

Okrećite vijak za regulaciju broja obrtaja u praznom hodu (T) suprotno od okretanja kazaljke sata da smanjite broj obrtaja.

RASHLADNI SISTEM

Mašina je opremljena rashladnim sistemom kako bi se održala najniža moguća temperatura za vrijeme rada.

Rashladni sistem sastoji se od:

- Ulaza zraka na pokretaču
- Ploče za usmjeravanje zraka
- Proreza na zamajcu
- Proreza za hlađenje na cilindru
- Poklopca cilindra (omogućava cirkulaciju hladnog zraka preko cilindra).

Rashladni sistem očistite četkom nakon svakog korištenja, a ako su radni uvjeti teški i češće. Priljavi ili blokirani rashladni sistem uzrokuje pregrijavanje mašine što može izazvati oštećenja na klipu i cilindru.

KLEP VAN DER BEEK
TUINMACHINES * STOLWIJK

OŠTRENJE LANCA PILE

Rezač

Rezni dio lanca pile se naziva rezač i sastoji se od reznih zuba (A) i mjeraca dubine rezanja (B).

Dubina rezanja rezača se određuje pomoću razlike u visini između to dvoje, postavka mjeraca dubine (C).

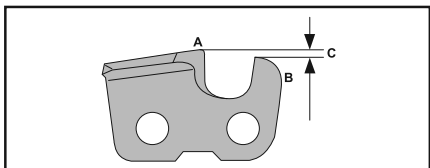

Kada naoštrite rezne zube treba zapamtiti četiri važne stavke:

- Ugao oštrenja.

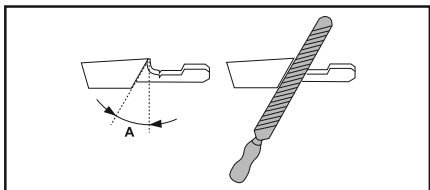

- Ugao rezanja.

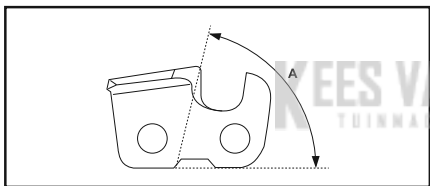

- Položaj za oštrenje.

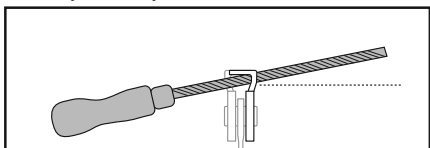

- Prečnik okrugle turpije.

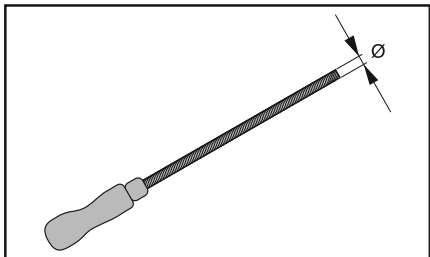

Oštrenje zupca za rezanje

Koristite okruglu turpiju i mjerac turpije da naoštrite zubac za rezanje. Za informacije o preporučenim dimenzijama turpije i mjeraca za lanac pile koji je ugrađen na vašem proizvodu u priručniku pogledajte dio TEHNIČKI PODCI.

1. Vodite računa da lanac pile bude pravilno zategnut. Labav lanac je nestabilan u bočnom položaju što otežava pravilno oštrenje.
2. Prvo naoštrite zupce s jedne strane. Naoštrite rezne zube s unutrašnje strane i popustite pritisak na povratni udar.
3. Okrenite proizvod i naoštrite zupce s jedne strane.
4. Naoštrite sve zupce na istu dužinu. Kada se dužina reznih zubaca skрати na 4mm (5/32"), lanac pile je istrošen i mora se zamijeniti.

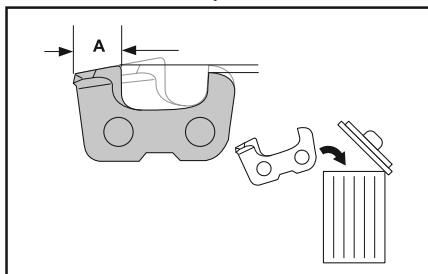

Podešavanje postavke mjeraca dubine

Naoštrite rezne zupce prije nego što podesite mjerac dubine. Kada oštrite rezne zube (A), postavka mjeraca dubine (C) će se smanjiti. Da bi se održao optimalan rad rezanja, mjerac dubine (B) treba skratiti kako bi se postigla preporučena postavka dubine. Da pronađete ispravnu postavku mjeraca dubine mjerca za svoj proizvod pogledajte odjeljak TEHNIČKI PODACI.

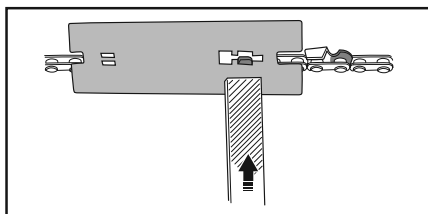
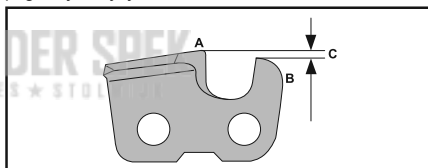

NAPOMENA Ova preporuka je zasnovana na pretpostavci da dužina reznih zuba nije previše skraćena.

Koristite ravnu turpiju i alat mjeraca dubine da podesite mjerac dubine.

1. Stavite alat za podešavanje mjeraca dubine iznad lanca pile. Detaljne informacije o načinu korištenja alata mjeraca dubine možete pronaći na pakovanju alata mjeraca dubine.
2. Koristite ravnu turpiju da skinete vrhu mjeraca dubine koji se proteže kroz alat mjeraca dubine. Mjerac dubine je ispravno postavljen kada više ne osjećate otpor prilikom povlačenja turpije preko alata mjeraca dubine.

VODILICA

Uvjeti u kojima je neophodno održavanje vodilice:

- Pila zanosi ustranu ili pili ukoso.
- Pila se mora silom tjerati kroz rez.
- Nedovoljna opskrba šipke/lanca uljem.

Provjerite stanje vodilice prilikom svakog oštrenja lanca. Istrošena vodilica će oštetiti lanac i otežati rezanje.

Poslije svakog korištenja gurnite prekidač UKLJ./STOP (ON/STOP) prema dolje dok se motor ne zaustavi, a zatim uklonite piljevinu s vodilice i zupčanika.

Održavanje vodilice:

1. Otpustite i skinite matice vodilice i poklopac spojke. Skinite vodilicu i lanac s pile.
2. Očistite otvore za ulje (A) i žlijeb vodilice (B).

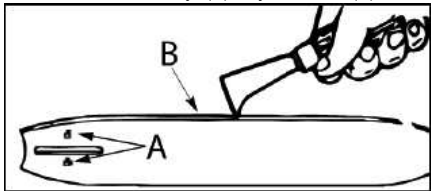

3. Hrapavljenije šina vodilice je normalni proces trošenja šina. Uklonite te hrapavosti ravnom turpijom.
4. Kada je gornja strana vodilice neravna, koristite ravnu turpiju da popravite ivice i strane.

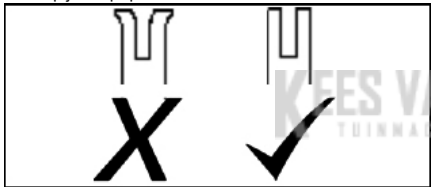

Zamijenite vodilicu kad se utor izliže, vodilica se savije ili napukne ili kad dođe do pretjeranog zagrijavanja ili hrapavosti šina. Ako je potrebna zamjena, koristite samo vodilicu navedenu za vašu pilu sa spiska rezervnih dijelova ili naljepnice na motornoj pili.

KES VAN DER SPEK
TUINMACHINES * STOLWIJK

RJEŠAVANJE PROBLEMA

TABELA ZA OTKLANJANJE KVAROVA

⚠ **UPOZORENJE** Uvijek isključite motor i skinite svječicu prije primjene svih dolje preporučenih rješenja, osim rješenja koja zahtijevaju da jedinica radi.

KVAR	UZROK	OTKLANJANJE
Motor se ne pokreće ili radi svega nekoliko minuta nakon pokretanja.	<ol style="list-style-type: none"> 1. Motor je presaugovan. 2. Rezervoar goriva je prazan. 3. Svječica ne baca iskru. 4. Gorivo ne dolazi u karburator. 	<ol style="list-style-type: none"> 1. Pogledajte dio "Otežano pokretanje" u odjeljku POKRETANJE I ZAUSTAVLJANJE. 2. Napunite rezervoar odgovarajućom mješavinom goriva. 3. Postavite novu svječicu. 4. Provjerite da li je filter goriva prljav; zamijenite ga. Provjerite da li je cijev goriva savijena ili probušena; popravite je ili zamijenite.
Motor ne radi dobro na leru	<ol style="list-style-type: none"> 1. Potrebno je podesiti broj obrtaja u praznom hodu. 2. Potrebno je podesiti karburator. 	<ol style="list-style-type: none"> 1. Pogledajte dio "Održavanje karburatora" u odjeljku ODRŽAVANJE. 2. Obratite se ovlaštenom serviseru.
Motor ne ubrzava, nema snage ili se gasi pod opterećenjem	<ol style="list-style-type: none"> 1. Filter zraka je prljav. 2. Svječica nije ispravna. 3. Uključena je kočnica lanca. 4. Potrebno je podesiti karburator. 	<ol style="list-style-type: none"> 1. Očistite ili zamijenite filter zraka. 2. Očistite ili zamijenite svječicu i podesite zazor. 3. Otpustite kočnicu lanca. 4. Obratite se ovlaštenom serviseru.
Iz motora izlazi previše dima.	<ol style="list-style-type: none"> 1. Previše ulja je pomiješano s benzinom. 	<ol style="list-style-type: none"> 1. Ispraznite rezervoar goriva i ulijte odgovarajuću mješavinu goriva.
Lanac se kreće na broju obrtaja u praznom hodu.	<ol style="list-style-type: none"> 1. Potrebno je podesiti broj obrtaja u praznom hodu. 2. Potrebno je popraviti kvačilo. 	<ol style="list-style-type: none"> 1. Pogledajte dio "Održavanje karburatora" u odjeljku ODRŽAVANJE. 2. Obratite se ovlaštenom serviseru.

SPREMANJE

Poslije svake upotrebe provedite sljedeće korake:

- Prije odlaganja ili transporta, pustite da se motor ohladi, a zatim osigurajte jedinicu.
- Spremite jedinicu i gorivo u dobro provjetreni prostor, gdje isparavanje goriva ne može doći u doticaj s iskrama ili otvorenim plamenom iz grijalica vode, električnih motora ili prekidača, peći itd.
- Pohranite lančanu pilu sa svim postavljenim štincima i postavite je tako da oštri dijelovi ne mogu slučajno izazvati povrede.
- Pohranite motornu pilu daleko van domašaja djece.

SEZONSKO SPREMANJE

Pripremite jedinicu za spremanje na kraju sezone ili ako je nećete koristiti 30 ili više dana.

Ako vaša motorna pila treba biti pohranjena za duže vrijeme

- Detaljno očistite pilu prije pohranjivanja.
- Čuvajte na čistom suhom mjestu.
- Lagano nauljite vanjske metalne površine i vodilicu.
- Nauljite lanac i umotajte ga u debeli papir ili krpu.

SISTEM ZA GORIVO

Stabilizator goriva je prihvatljiva alternativa da bi se minimiziralo stvaranje slojeva smole za vrijeme pohrane. Dodajte stabilizator benzinu u rezervoaru za gorivo ili kanisteru za gorivo.

Slijedite upute za miješanje na posudi stabilizatora.

Ostavite motor da radi najmanje 5 minuta nakon dodavanja stabilizatora.

MOTOR

- Izvadite svječicu i ulijte 1 kašičicu 2-taktnog motornog ulja kroz otvor za svječicu. Lagano povlačite užu za pokretanje 8 do 10 puta kako bi se ulje raspodijelilo.
- Svječicu zamijenite novom svječicom preporučene vrste i raspona zagrijavanja.
- Očistite filter zraka.
- Provjerite cijelu jedinicu. Na njoj ne smije biti olabavljenih vijaka, matica i svornjaka. Zamijenite oštećene, slomljene ili istrošene dijelove.
- Na početku sljedeće sezone koristite samo svježeg goriva s ispravnim omjerom benzina i ulja.

DRUGE UPUTE

- Nemojte pohranjivati benzin duže od jedne sezone.
- Zamijenite kanister za gorivo ako se pojave znakovi hrđe.

TEHNIČKI PODACI

TEHNIČKI PODACI

CS42 STE (SASA242MC)

Motor

Volumen cilindra cm ³	42
Hod klipa mm	32
Broj obrtaja u praznom hodu, o/min	2800-3200
Snaga, kW	1,5/9000

Sistem paljenja

Svjećica	Husqvarna HQT-1 •
Zazor elektroda, mm	0,5

Sistem napajanja gorivom i podmazivanje

Kapacitet rezervoara za gorivo, cm ³	300
Kapacitet uljne pumpe na 9.000 o/min, ml/min	4-8
Kapacitet rezervoara za ulje, cm ³	200
Tip uljne pumpe	Automatski

Masa

Motorna pila bez mača ili lanca, s praznim rezervoarima	4,9 kg (10,8 lb)
---	------------------

Emisije buke (vidi napomenu 1)

Nivo jačine zvuka mjeren u dB(A)	109
Nivo jačine zvuka, garantirani L _{WA} dB(A) - Evropa	115

Nivoi zvuka (vidi napomenu 2)

Ekvivalentni nivo pritiska zvuka na korisnikovo uho, db(A)	98,7
--	------

Ekvivalentni nivoi vibracije, a hveq (vidi napomenu 3)

Prednja ručka, m/s ²	5,22
Zadnja ručka, m/s ²	6,24

Lanac/nosač lanca

Standardna dužina mača	14 inča (35 cm), 16 inča (40 cm) 18 inča (45 cm)
Preporučena dužina nosača	14 inča (35 cm), 16 inča (40 cm) 18 inča (45 cm)
Korisna dužina rezanja	13,4 inča (34 cm), 15,4 inča (39 cm) 17,4 inča (44 cm)
Dijeljenje	3/8 inča (9,52 mm)
Debljina pogonskih veza	1,3 mm (0,050 in)
Vrsta pogonskog lančanika/broj zubaca	Spur/7
Brzina lanca pri maksimalnoj snazi, m/sec	20

Napomena 1: Emisije buke u okruženju mjerene kao jačina zvuka (L_{WA}) u skladu s Direktivom EC 2000/14/EC.

Napomena 2: Ekvivalentna vrijednost zvučnog pritiska, prema standardu ISO 22868, izračunava se kao ukupna vrijednost energije iskazane prema vremenu za različite vrijednosti zvučnog pritiska pod različitim uvjetima rada. Tipična statistička disperzija za ekvivalentni nivo pritiska buke je standardna devijacija od 1 dB (A).

















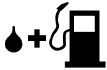

Napomena 3: Prema standardu ISO 22867, ekvivalentni nivo vibracije se izračunava kao vremenski mjereni zbir energija za razine vibracije u različitim uvjetima rada. Prijavljeni podaci ekvivalentnih nivoa vibracije posjeduju tipičnu statičku disperziju (standardno odstupanje) od 1 m/s².

KOMBINACIJE VODILICE I LANCA PILE

Sljedeći rezni dodaci su odobreni za modele koji se spominju u ovom priručniku.

Vodilica				Lanac pile	
Dužina	Dijeljenje	Mjera	Maks. prečnik vrha	Tip	Pogonski spojevi (br.)
35 cm (14 inča)	3/8 inča	1,3 mm (0,05 inča)	9T	UC83G / H37 / 91PX	52
40 cm (16 inča)	3/8 inča	1,3 mm (0,05 inča)	9T	UC83G / H37 / 91PX	56
45 cm (18 inča)	3/8 inča	1,3 mm (0,05 inča)	9T	UC83G / H37 / 91PX	62

SIMBOLURI

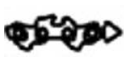
<p>Acest echipament poate fi periculos! Folosirea neglijentă sau necorespunzătoare poate provoca accidente grave.</p>		<p>Acest produs este în conformitate cu directivele UE aplicabile.</p>	
<p>Vă rugăm să citiți cu atenție manualul operatorului și să vă asigurați că înțelegeți instrucțiunile înainte de a utiliza aparatul.</p>		<p>Acest produs este în conformitate cu directivele EAC aplicabile.</p>	
<p>Folosiți întotdeauna:</p> <ul style="list-style-type: none"> • echipamente de protecție pentru ochi, cum ar fi ochelarii de protecție antiaburire, ventilați sau o mască de protecție • o cască de protecție omologată • echipamente de protecție pentru urechi (dopuri sau căști) pentru a vă proteja auzul 		<p>Acest produs este în conformitate cu reglementările australiene privind compatibilitatea electromagnetică (EMC).</p>	
<p>Nu acționați niciodată un ferăstrău cu lanț numai cu o singură mână.</p>		<p>Utilizați benzină fără plumb și ulei pentru motoare în doi timpi amestecate în raport de 50:1 (2%).</p>	
<p>Operatorul trebuie să-și folosească ambele mâini pentru a acționa ferăstrăul cu lanț.</p>		<p>Amestec de benzină cu ulei în raport de 50:1.</p>	<p>50:1</p>
<p>Este interzisă atingerea capătului tijei de ghidare cu vreun obiect.</p>		<p>Nu folosiți amestecuri de carburanți E15 sau E85.</p>	
<p>Valoarea maximă măsurată a reculului.</p>		<p>Umplerea cu ulei pentru lanț.</p>	
<p>Nivelul ponderat pe scara A al presiunii sonore la 7,5 metri (25 ft) conform Reglementării australiene din NSW privind operațiunile de protecție a mediului (controlul zgomotului), 2008. Aceste date sunt specificate pe etichetă.</p>		<p>Motorul se oprește prin întreruperea aprinderii din comutatorul de oprire.</p>	
<p>Emisii de zgomot în mediu conform Directivei Comunității Europene. Aceste date sunt specificate în secțiunea DATE TEHNICE și pe etichetă.</p>		<p>Pompă de amorsare.</p>	
		<p>Deblocare frâna de lanț.</p>	
		<p>Blocare frâna de lanț.</p>	
		<p>Frâna de lanț:</p> <ul style="list-style-type: none"> • deblocată (stânga) • blocată (dreapta) 	
		<p>Dir ecția de rotație a lanțului.</p>	

CUNOAȘTEȚI-VĂ DISPOZITIVUL

CITIȚI ACEST MANUAL CU INSTRUCȚIUNI ȘI REGULI DE SIGURANȚĂ ÎNAINTE DE A OPERA FIERĂȘTRĂUL CU LANȚ. Comparați ilustrațiile din manual cu aparatul dvs. pentru a vă familiariza cu amplasarea diferitelor controale și reglaje. Păstrați manualul pentru consultare pe viitor.

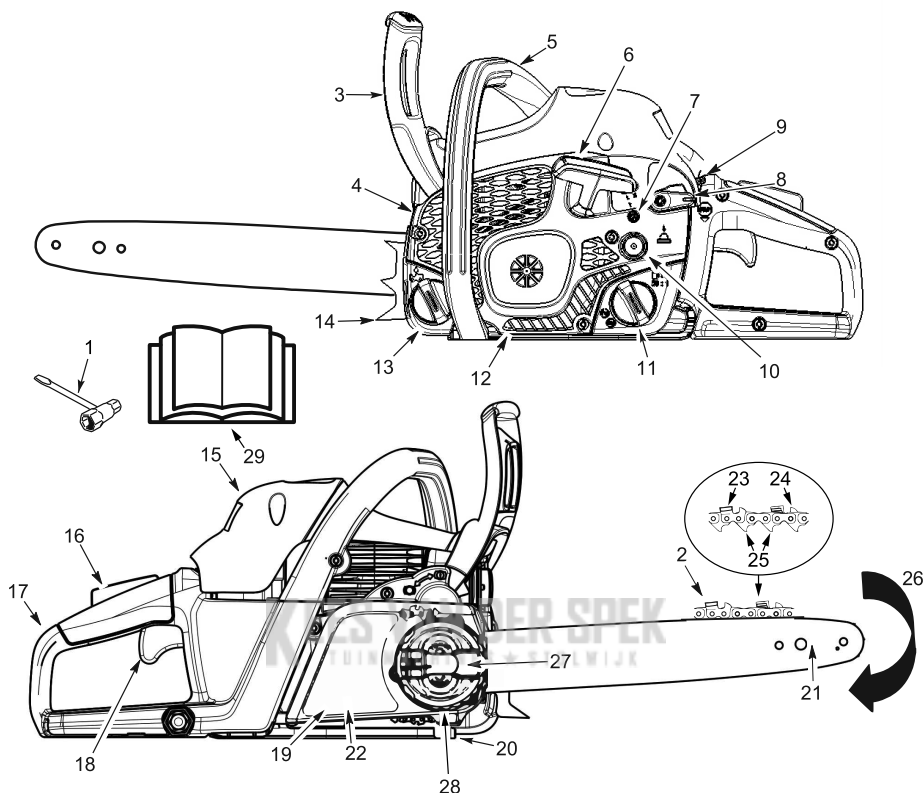

NOTĂ: Aspectul produsului dvs. poate varia de cel prezentat în imagine.

1. Unealtă combinată	11. Dop de umplere pentru amestecul de carburant	20. Opritor de lanț
2. Lanț	12. Carcasă demaror	21. Șină de ghidare
3. Apărătoarea de mână din față	13. Capac de umplere cu ulei șină și lanț	22. Frână de lanț
4. Amortizor de zgomot	14. Țepușă de ghidare	23. Dinți tăietori
5. Mâner frontal	15. Carcasa cilindrului	24. Calibrare adâncime
6. Cablu de pornire	16. Dispozitiv de blocare a accelerației	25. Zale de ghidare
7. Șurub de turație de mers în gol	17. Mâner din spate	26. Direcția de mișcare a lanțului
8. Maneta de pornire	18. Buton de admisie	27. Butonul de blocare a șinei de ghidare
9. Comutator de pornire/oprire	19. Carter ambreiaj	28. Inel de întindere lanț
10. Buton de amorsare (purjor)		29. Manual

SIGURANȚĂ

⚠ AVERTISMENT! Deconectați întotdeauna fișa bujii și puneți-o astfel încât să nu poată veni în contact cu bujia, spre a împiedica pornirea accidentală în timpul montării, transportului, reglării sau reparării, cu excepția reglării carburatorului.

INTRODUCERE

Un fierăstrău cu lanț este un instrument pentru tăiat lemnul de mare viteză. Trebuie să se respecte măsuri de protecție speciale, pentru a reduce riscul de accidente. Nerespectarea tuturor regulilor de siguranță și a măsurilor de precauție poate duce la răniiri grave.

Dacă apar situații care nu sunt cuprinse în acest manual, comportați-vă cu atenție și folosiți-vă discernământul. Dacă aveți nevoie de asistență, contactați distribuitorul local de service autorizat sau apelați serviciul de asistență clienți.

PLANIFICAREA ACȚIUNILOR

- Citiți cu atenție acest manual până când înțelegeți și puteți urma perfect toate regulile de siguranță, măsurile de precauție și instrucțiunile de folosire, înainte de a încerca să folosiți aparatul.
- Fierăstrăul trebuie utilizat doar de către adulți care înțeleg și pot urma regulile de siguranță, măsurile de precauție și instrucțiunile de folosire din acest manual.
- Purtați echipament de protecție. Folosiți întotdeauna încălțăminte de protecție cu vârfurile întărite cu oțel și cu tălpi anti-derapante; haine strânse pe corp; mănuși de protecție rezistente care să nu alunece; echipament de protecție pentru ochi, de ex. ochelari de protecție anti-aburire cu aerisire sau mască de protecție; cască de protecție omologată și căști de protecție pentru urechi (dopuri sau amortizoare). Cei care folosesc aparatul cu regularitate ar trebui să efectueze controale ale auzului în mod regulat, deoarece zgomotul fierăstrăului poate duce la diminuarea auzului. Legați-vă părul deasupra nivelului umărului.



- Aveți grijă ca nici o parte a corpului dvs. să nu se afle aproape de lanț când motorul este în funcțiune.
- Copiii, alte persoane și animalele trebuie să fie ținute la minimum 10 metri distanță față de zona de lucru. Nu permiteți ca alte persoane sau animalele să stea în apropiere când porniți sau când utilizați fierăstrăul cu lanț.
- Nu mânuiți și nu folosiți fierăstrăul cu lanț când sunteți obosiți, bolnavi sau supărați, sau dacă ați consumat alcool, droguri sau ați luat medicamente. Trebuie să fiți într-o bună formă fizică și mentală. Lucrul cu fierăstrăul cu lanț este obositor. Dacă starea sănătății dvs. poate fi agravată de o muncă obositoare, consultați un doctor înainte de a începe să utilizați un fierăstrău cu lanț.

- Plănuțiți dinainte, cu grijă, operațiunea ce urmează a fi

executată cu fierăstrăul. Nu începeți să tăiați până când nu aveți o zonă de lucru liberă, o suprafață pe care să vă puteți sprijini bine picioarele, iar în cazul în care doborâți copaci, stabiliți o cale de retragere.

UTILIZAREA FIERĂSTRĂULUI CU LANȚ

- Nu utilizați fierăstrăul cu lanț cu o singură mână. Folosirea sa cu o singură mână poate duce la rănirea gravă a utilizatorului, a persoanelor care îl ajută sau a persoanelor care se află în apropiere. Fierăstrăul cu lanț trebuie utilizat cu ambele mâini.
- Utilizați fierăstrăul cu lanț doar într-o zonă bine aerisită, în aer liber.
- Nu folosiți fierăstrăul cu lanț de pe o scară sau dintr-un copac.

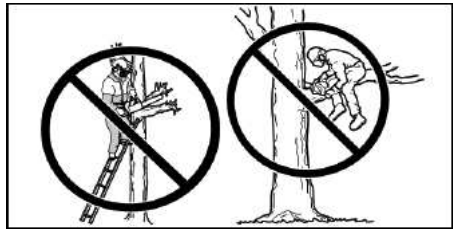

- Asigurați-vă că lanțul nu intră în contact cu nici un obiect în timp ce porniți motorul. Nu încercați niciodată să porniți fierăstrăul când șina de ghidare se află într-o tăietură.
- Nu apăsați pe fierăstrău când sunteți pe punctul de a termina o tăietură. Dacă apăsați, puteți pierde controlul aparatului când terminați de tăiat.
- Opriti motorul înainte de a pune fierăstrăul pe jos.
- Nu utilizați un fierăstrău cu lanț care e defect, prost reglat sau care nu a fost montat complet și sigur. Înlocuiți întotdeauna șina, lanțul, apărătoarea mâinii sau frâna de lanț imediat, dacă se defectează, se strică sau au fost înlăturate.
- Expunerea la vibrații datorită folosirii îndelungate a uneltelor de mână care funcționează pe bază de benzină poate duce la vătămarea vaselor de sânge sau a nervilor de la degete, mâini și articulații, la persoanele predispuse la tulburări circulatorii, sau la inflamații anormale. Folosirea îndelungată pe vreme rece a fost pusă în legătură cu vătămări ale vaselor de sânge, la persoane sănătoase. Dacă apar simptome ca de ex. amorțeală, durere, pierderea puterii, modificarea culorii sau aspectului pielii sau pierderea sensibilității degetelor, a mâinilor sau a articulațiilor, nu mai folosiți această unealtă și efectuați un control medical. Sistemul anti-vibrații nu garantează evitarea acestor probleme. Cei care utilizează unelte cu motor în mod continuu și regulat trebuie să își supravegheze îndeaproape starea sănătății și starea de funcționare a aparatului.
- Cu motorul oprit, transportați fierăstrăul în mână, cu amortizorul de zgomot departe de corpul dvs., iar șina de ghidare și lanțul trebuie să fie îndreptate spre înapoi, de preferință acoperite cu o teacă.



ÎNȚEȚINEREA FIERĂSTRĂULUI CU LANȚ

- Toate reviziile și reparațiile asupra fierăstrăului cu lanț trebuie executate de personal calificat, cu excepția cazurilor indicate în capitolul privind întreținerea din acest manual. De exemplu, dacă se folosesc instrumente neadecvate pentru a îndepărta sau a ține volantul când se face revizia ambreiajului, pot apărea defecte structurale ale acestuia și poate sări.
- Asigurați-vă că lanțul fierăstrăului se oprește din mișcare când trăgăciul accelerației este eliberat. Pentru corecție, consultați secțiunea ÎNȚEȚINERE, pentru informații privind reglarea carburatorului.
- Nu modificați niciodată ferăstrăul.
- Păstrați mânerul uscat, curat, fără urme de ulei sau de amestec de carburant.
- Asigurați-vă că bușoanele de la combustibil și ulei, șuruburile și elementele de strângere sunt foarte bine strânse.
- Folosiți numai accesorii și piese de schimb originale, conform recomandărilor.
- În unele regiuni este cerut prin lege ca multe motoare cu combustie internă să fie echipate cu un ecran pentru oprirea scânteilor. Dacă operați un ferăstrău cu lanț într-o locație unde există astfel de regulamente, sunteți responsabil legal pentru menținerea stării de funcționare a acestor componente. Nerespectarea acestei cerințe reprezintă o încălcare a legii. Consultați secțiunea „ÎNȚEȚINERE” pentru informații despre întreținerea ecranului pentru oprirea scânteilor.

MANEVRAREA COMBUSTIBILULUI

- Nu fumați în timp ce mânuiți combustibil sau în timp ce utilizați fierăstrăul.
- Eliminați toate sursele de scântei sau de flacără în zonele în care se face amestecarea sau turnarea carburantului. Nu trebuie să se fumeze, să existe flacără deschisă sau activități care duc la producerea de scântei. Lăsați motorul să se răcească înainte de a alimenta cu carburant.
- Păstrați întotdeauna dispozitive de stingere a incendiilor la îndemână pentru cazul în care devin necesare.
- Amestecați și turnați carburantul într-o zonă în aer liber, pe pământ; depozitați carburantul într-un loc răcoșor, uscat, bine aerisit; pentru combustibil folosiți un recipient omologat, marcat. Ștergeți toate urmele de carburant înainte de a pune în funcțiune ferăstrăul.
- Îndepărtați-vă la cel puțin 3 metri față de locul în care este depozitat combustibilul sau în care ați alimentat cu carburant înainte de a porni motorul.
- Opriti motorul și lăsați-l să se răcească într-o zonă necombustibilă, nu pe frunze uscate, paie, hârtie etc. Scoateți încet bușonul de la combustibil și alimentați aparatul.
- Păstrați aparatul și combustibilul într-un loc în care vaporii de combustibil nu pot ajunge la scântei sau flăcări deschise de la boilere, motoare sau întrerupătoare electrice, cuptoare etc.

ÎNȚEȚINEREA FENOMENULUI DE RECOL

⚠ AVERTISMENT! Evitați reculul, deoarece poate duce la răni grave. Reculul este mișcarea șinei de ghidare spre înapoi, în sus sau brusc în față, care se produce când lanțul ferăstrăului de lângă extremitatea superioară a șinei de ghidare vine în contact cu un obiect, ca de ex. un bușten sau o ramură, sau când tăietura din lemn se "închide" și prinde lanțul ferăstrăului înăuntru. Venirea în contact cu un obiect străin în interiorul lemnului poate duce de asemenea la pierderea controlului asupra fierăstrăului.

RECOLUL DE ROTAȚIE

Reculul de rotație se poate produce când lanțul în mișcare vine în contact cu un obiect la vârful superior al șinei de ghidare. Acest contact poate face ca lanțul să intre în obiect,

ceea ce îl face să se oprească pentru scurt timp. Rezultatul este o reacție extrem de rapidă, în sens contrar, care împinge șina de ghidare în sus și spre înapoi, către operator.

RECOLUL DE PRINDERE

Reculul de prindere se poate produce când tăietura din lemn se "închide" și prinde înăuntru lanțul ferăstrăului în mișcare, de-a lungul părții superioare a șinei de ghidare, iar lanțul ferăstrăului se oprește brusc. Această oprire bruscă a lanțului duce la o inversare a forței folosite de ferăstrău pentru tăierea lemnului și face ca ferăstrăul să se deplaseze în direcție opusă față de direcția în care se rotește lanțul. Ferăstrăul este împins înapoi, direct către utilizator.

TRAGEREA SPRE FAȚĂ

Tragerea înspre față se poate produce când lanțul în mișcare vine în contact cu un corp străin, în lemnul din interiorul tăieturii, de-a lungul părții inferioare a șinei de ghidare, iar lanțul ferăstrăului se oprește brusc. Această oprire bruscă smulge ferăstrăul spre înainte și îl îndepărtează de utilizator, care poate pierde ușor controlul asupra acestuia.

REDUCEREA POSIBILITĂȚILOR DE APARIȚIE A RECOLULUI

- Trebuie să fiți conștient de faptul că se poate produce un recul oricând. Dacă înțelegeți elementele de bază ale reculului, puteți reduce elementul surpriză care duce la producerea accidentelor.
- Aveți grijă întotdeauna ca lanțul în mișcare să nu atingă nici un obiect, la vârful șinei de ghidare.
- Zona de lucru trebuie menținută liberă, fără obstacole ca de ex. alți copaci, ramuri, bolovani, garduri, buturugi etc. Îndepărtați sau evitați orice obstacol ce ar putea fi levit de lanțul ferăstrăului în timp ce tăiați un bușten sau o creangă. Atunci când tăiați o creangă, nu lăsați șina de ghidare să atingă creanga sau alte obiecte din jurul ei.
- Mențineți lanțul ferăstrăului bine ascuțit și întins în mod adecvat. Un lanț care nu e bine întins sau bine ascuțit duce la mărirea posibilității de producere a reculului. Respectați instrucțiunile producătorului referitoare la ascuțirea și întreținerea lanțului. Verificați întinderea lanțului la intervale regulate, cu motorul oprit, niciodată cu motorul în funcțiune. Asigurați-vă că piulițele de strângere ale șinei sunt strânse bine după ce ați întins lanțul.
- Începeți și continuați tăierea la viteza maximă. Dacă lanțul se mișcă cu o viteză mai mică, există o posibilitate mai mare de producere a reculului.
- Folosiți pene din plastic sau lemn. Nu folosiți niciodată metal pentru a ține tăietura deschisă.
- Nu tăiați decât câte un singur bușten.
- Fiți foarte atenți când pătrundeți din nou într-o tăietură existentă.
- Nu încercați să executați tăieturi începând cu vârful șinei (tăieturi prin afundare).
- Aveți grijă că buștenii pot aluneca sau pot apărea alte forțe care să ducă la închiderea tăieturii și care pot să se prindă sau să cadă peste lanț.
- Nu răsuciți ferăstrăul când retrageți șina dintr-o tăietură făcută de dedesubt, în timp ce aceasta sare din tăietură.
- Utilizați șina de ghidare cu recul redus și lanțul cu recul scăzut specificate pentru ferăstrăul dvs.

MENȚINEREA CONTROLULUI ASUPRA FIERĂSTRĂULUI

- Țineți ferăstrăul bine, strâns, cu ambele mâini, când motorul este în funcțiune, și nu îi dați drumul. Dacă țineți aparatul bine, veți putea reduce reculul și veți păstra controlul asupra acestuia. Degetele de la mâna stângă trebuie să fie ținute în jurul mânerului din față, iar degetul mare de la mâna stângă trebuie ținut sub acesta. Mâna dreaptă trebuie ținută complet în jurul mânerului din spate, indiferent că sunteți dreptaci ori stângaci. Țineți brațul stâng întins, cu cotul încordat.
- Când tăiați bușteni cu ferăstrăul țineți mâna stângă pe mânerul din față astfel încât să fie în linie dreaptă cu mâna dreaptă, care e ținută pe mânerul din spate. Nu inversați niciodată poziția mâinii drepte cu cea a mâinii

stângi, pentru nici un fel de tăiere.

- Aveți grijă să distribuiți greutatea uniform pe ambele picioare.
- Poziționați-vă spre partea stângă a ferăstrăului, astfel încât corpul dvs. să nu fie în linie dreaptă cu lanțul tăietor.
- Nu vă întindeți prea mult spre față. Ați putea fi tras în față sau dezechilibrat, pierzând astfel și controlul asupra ferăstrăului.
- Nu tăiați obiecte situate deasupra înălțimii umărului. Este foarte greu de menținut controlul ferăstrăului deasupra înălțimii umărului.

CARACTERISTICI DE PROTECȚIE IMPOTRIVA RECULUI

⚠ AVERTISMENT! Fierăstrăul dvs. are următoarele caracteristici care ajută la reducerea pericolului de recul; totuși aceste caracteristici nu elimină în totalitate acest pericol. Când utilizați fierăstrăul cu lanț, nu vă bazați numai pe dispozitivele de protecție. Trebuie să urmați toate măsurile de precauție, instrucțiunile și regulile de întreținere din acest manual, pentru a putea evita reculul și alte forțe care ar putea duce la răniiri grave.

ȘINA DE GHIDARE CU RECUL REDUS

Șina de ghidare cu recul redus este proiectată cu un vârf cu rază mică, ce reduce dimensiunea zonei cu pericol de recul de la extremitatea acesteia.

ASAMBLAREA

⚠ AVERTISMENT: Dacă ați primit aparatul gata asamblat, repetați toți pașii pentru a vă asigura că fierăstrăul este montat corect și că toate elementele de strângere sunt bine fixate. Purați întotdeauna mănuși când manipulați lanțul. Lanțul este ascuțit și vă puteți tăia cu el chiar dacă nu e în mișcare!

ÎNDEPĂRTAREA CAPACULUI AMBREIAJULUI

NOTĂ: Frâna de lanț trebuie deblocată înainte de a putea îndepărta sau demonta capacul ambreiajului. Pentru a debloca frâna de lanț, trageți apărătoarea de mână spre mânerul frontal cât de mult se poate (a se vedea ilustrația).

1. Verificați dacă frâna de lanț se află în poziția deblocată trăgând de apărătoarea de mână din față spre mânerul frontal.

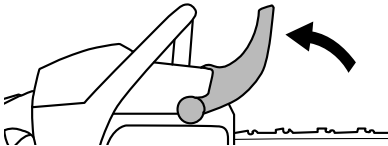

2. Slăbiți și scoateți complet butonul de blocare a șinei de ghidare, ridicând maneta și rotind-o în sens anti-orar.

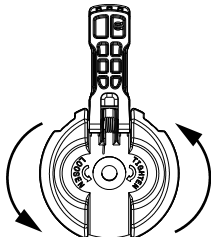

LANȚ CU RECUL SCĂZUT

Lanțul cu recul scăzut este proiectat cu profil de adâncime conturat și zale de apărare care deviază forța reculului și permit lemnului să pătrundă treptat în dinții tăietorului.

APĂRĂTOAREA FRONTALĂ PENTRU MÂNĂ

Apărătoarea față pentru mână este proiectată astfel încât să reducă probabilitatea ca mâna dvs. stângă să vină în contact cu lanțul, dacă s-ar întâmpla să alunece de pe mânerul frontal.

Distanța dintre mâner și poziția lor în linie dreaptă contribuie împreună pentru a da echilibrul și rezistența în controlul pivotării ferăstrăului înapoi, în direcția utilizatorului, în caz de recul.

FRÂNA DE LANȚ

Frâna de lanț e proiectată astfel încât să oprească lanțul în caz de recul.

NOTĂ: Noi nu garantăm și nu vă bazați în totalitate pe faptul că frâna de lanț vă va proteja în caz de recul. Nu vă bazați în totalitate pe niciunul dintre dispozitivele de protecție cu care e prevăzut ferăstrăul dvs. Trebuie să utilizați fierăstrăul în mod corect și cu atenție pentru a evita reculul.

Reparațiile la frâna de lanț trebuie executate de personal autorizat calificat. Duceți aparatul la magazinul de la care l-ați cumpărat (dacă l-ați cumpărat de la un vânzător autorizat) sau la cel mai apropiat serviciu de asistență tehnică autorizat.

3. Scoateți capacul ambreiajului.

NOTĂ: Dacă capacul ambreiajului nu se poate demonta cu ușurință, asigurați-vă că frâna de lanț este deblocată trăgând de apărătoarea pentru mână cât mai aproape de mâner.

4. Scoateți distanțierul de plastic pentru transport (A), dacă există.

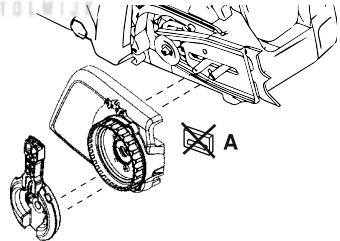

MONTAREA ȚEPUȘEI DE GHIDARE

(în cazul în care nu este deja montată)

Țeșușa de ghidare poate fi utilizată ca pivot când se execută o tăietură. Montați țeșușa de ghidare cu ajutorul celor două șuruburi, după cum se vede în figură.

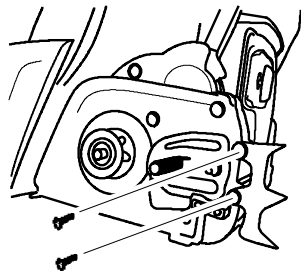

MONTAREA ȘINEI DE GHIDARE

(în cazul în care nu este deja montată)

Pentru a regla tensionarea lanțului se folosește o

tija cu un șurub de reglare. Când asamblați șina este foarte important ca tija de reglare a șurubului de reglare să se alinieze cu orificiul din șină. Rotirea șurubului va duce la deplasarea tijei în susul sau în josul șurubului. Identificați această tijă de reglare înainte de a începe montarea șinei pe ferăstrău. A se vedea figura următoare.

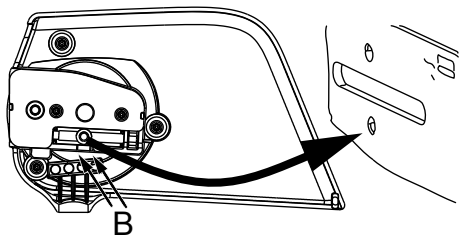

1. Rotiți inelul de întindere până când tija de reglare este poziționată între reperele indicatoare (B) de pe capacul ambreiajului. În acest mod tija de reglare se va afla aproape de poziția corectă.
2. Împingeți șina de ghidare cu lanț pe bolțurile șinei până când atinge roata de lanț a tamburului ambreiajului. Dinții tăietori trebuie să fie îndreptați în direcția de rotație.

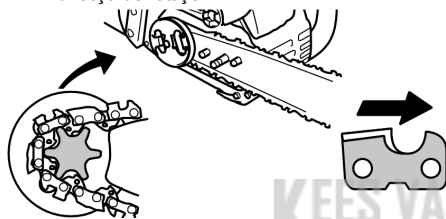

3. Verificați dacă toate conexiunile de mișcare ale lanțului se potrivesc corect pe roata de antrenare și dacă lanțul este amplasat în celula șinei.
4. Potrivii capacul ambreiajului și introduceți tija de reglare în orificiul prevăzut în șină.
5. Instalați butonul de blocare a șinei de ghidare doar strângând cu mâna. După ce lanțul este întins, va trebui să strângeți bine butonul de blocare a șinei de ghidare.

ÎNTINDEREA LANȚULUI

(Inclusiv la aparatele la care lanțul este deja montat)

⚠️ AVERTISMENT: Dacă utilizați un ferăstrău al cărui lanț este slăbit, lanțul ar putea sări de pe șina de ghidare și ar putea provoca răni grave operatorului și/sau deteriorarea lanțului, făcându-l inutilizabil. Dacă lanțul sare de pe șina de ghidare, verificați fiecare ză, ca să nu fie deteriorată. Lanțul deteriorat trebuie reparat sau înlocuit.

Întinderea lanțului este foarte importantă. Lanțul se lărgțește în timpul folosirii. Acest lucru se întâmplă mai ales la primele utilizări ale ferăstrăului. Verificați întotdeauna întinderea lanțului, de fiecare dată înainte de a porni ferăstrăul.

La montarea noului lanț, trebuie verificată frecvent tensiunea din lanț până când lanțul este rotat.

Un lanț tensionat corect asigură o performanță bună de tăiere și o durată lungă de viață.

VERIFICAREA TENSIONĂRII LANȚULUI

Folosiți o șurubelniță pentru a mișca lanțul în jurul șinei de ghidare. Dacă lanțul nu se rotește, este prea strâns. Dacă este prea slab, lanțul va atârna sub șină.

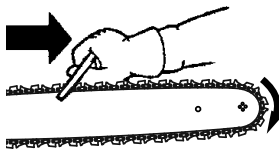

NOTĂ: Lanțul este întins corect când greutatea sa nu-l face să atârne sub șina de ghidare (când ferăstrăul stă drept), dar se poate mișca liber în jurul șinei de ghidare.

REGLAREA TENSIONĂRII LANȚULUI

1. Ridicați pârghia de pe butonul de blocare a șinei de ghidare și rotiți-o în sens anti-orar cu 1 tură pentru a slăbi capacul ambreiajului.

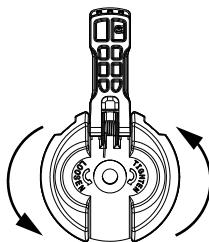

NOTĂ: Când reglați întinderea lanțului, asigurați-vă că butonul de blocare a șinei de ghidare este strâns ușor. Dacă încercați să întindeți lanțul când butonul de blocare a șinei de ghidare este strâns bine, pot apărea defecțiuni.

2. Rotiți inelul de întindere în sensul acelor de ceasornic, până când lanțul este în contact strâns cu partea inferioară a șinei de ghidare.

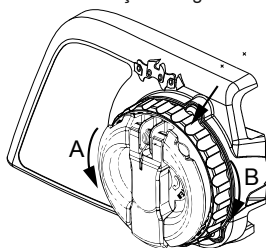

A = în sens invers acelor de ceasornic (slăbire)

B = în sensul acelor de ceasornic (strângere)

3. Readeceți pârghia de pe butonul de blocare a șinei de ghidare în poziția inițială.

⚠️ AVERTISMENT: Dacă nu readeceți pârghia de pe butonul de blocare a șinei de ghidare în poziția inițială vă puteți provoca leziuni sau defecta motoferăstrăul.

MÂNUIREA CARBURANTULUI

ALIMENTAREA MOTORULUI

⚠️ AVERTISMENT: Scoateți încet bușonul de la combustibil când alimentați.

IMPORTANT: Acest aparat este proiectat pentru a funcționa pe benzină fără plumb cu cifra octanică minim 90, cu până la 10% etanol amestecat per volum (E-10). Înainte de a utiliza aparatul, benzina trebuie amestecată cu ulei de bună calitate, pentru motoare în 2 timpi, răcite cu aer, iar proporția trebuie să fie de 50:1.

NU FOLOSIȚI ulei pentru autovehicule sau pentru bărci cu motor. Aceste uleiuri pot duce la deteriorarea motorului. Când amestecați carburantul, urmați instrucțiunile de pe rezervor. După ce adăugați ulei în benzină, agitați puțin recipientul pentru a vă asigura că ați amestecat bine carburantul. Citiți și respectați întotdeauna regulile de protecție referitoare la carburant înainte de a alimenta aparatul. Achiziționați carburant în cantități ce pot fi utilizate în cel mult 30 de zile, pentru a asigura prospețimea.

ATENȚIE: Nu folosiți niciodată benzină neamestecată cu ulei în aparat. Aceasta va duce la defectarea definitivă a motorului și la încălcarea termenilor garanției. Nu utilizați combustibili alternativi, cum ar fi amestecurile de etanol de peste 10% per volum (E-15 - E-85) sau orice amestec de carburant pe bază de metanol. Utilizarea acestor combustibili poate cauza probleme majore de performanță a motorului și reduce semnificativ durata de exploatare.

Benzină, litri	Ulei pentru motoare în doi timpi, litri
5	0,10
10	0,20
15	0,30
20	0,40

LUBRIFIEREA ȘINEI ȘI A LANȚULUI

Șina și lanțul trebuie să fie lubrifiate în mod continuu. Lubrifierea este făcută de către sistemul automat de lubrifiere, când rezervorul de ulei este menținut plin. Lipsa uleiului va duce la deteriorarea rapidă a șinei și a lanțului.

O cantitate insuficientă de ulei va duce la supraîncălzire, care poate fi detectată prin fumul care provine de la lanț și/sau decolorarea șinei. În condiții de temperatură scăzută uleiul se va îngroșa, ceea ce va impune diluarea acestuia cu o mică cantitate (5-10%) de motorină sau kerosen. Uleiul de ungere trebuie să curgă liber din sistemul de ungere pentru ca acesta să poată asigura lubrifierea corectă.

Uleiul special pentru lanț și șină este recomandat pentru protejarea aparatului dvs. împotriva uzurii excesive datorate căldurii și frecărilor. Dacă nu aveți la dispoziție uleiul special, puteți utiliza un ulei de calitate SAE 30.

- Nu folosiți niciodată ulei uzat pentru a unge șina și lanțul.
- Opriți întotdeauna motorul înainte de a scoate bușonul de la ulei.

PORNIREA ȘI OPRIREA

INSPECȚIE ÎNAINTE DE ÎNCEPEREA UTILIZĂRII

Parcurgeți următorii pași înainte de fiecare utilizare a aparatului:

- Verificați nivelul de combustibil
- Verificați ungerea șinei de ghidare
- Verificați dacă lanțul este ascuțit

NOTĂ: Ascuțirea lanțului este o operațiune complicată care necesită scule speciale. Vă recomandăm să vă adresați, pentru ascuțirea lanțului, unui tehnician specializat în această operație.

- Verificați întinderea lanțului
- Inspectați și curățați șina de ghidare
- Verificați integritatea componentelor
- Verificați ca bușoanele să nu fie slăbite
- Verificați ca elementele de fixare să nu fie slăbite
- Verificați ca piesele să nu fie slăbite
- Verificați dacă există scurgeri de carburant sau ulei

NOTĂ: Este normal să apară o mică cantitate de ulei sub fierăstrău după oprirea motorului. Nu confundați aceasta cu un rezervor de ulei fisurat.

POZIȚIA PENTRU PORNIRE

1. Așezați motoferăstrăul pe o suprafață plană. Accesoriul de tăiere nu trebuie să intre în contact cu pământul. Asigurați-vă că lanțul este liber să se

rotească fără a intra în contact cu vreun obiect.

2. Blocați frâna de lanț apăsând înainte pe apărattoarea mâinii.
3. Amplasați mâna stângă pe mâner și mâna dreaptă pe șnurul de pornire. Împingeți piciorul drept în mânerul din spate pentru a stabiliza motoferăstrăul.
4. Urmăriți instrucțiunile de pornire.



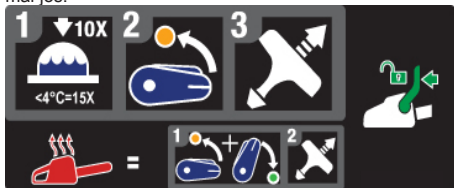

PORNIREA UNUI MOTOR RECE

Respectați acest instrucțiuni pentru a porni motoferăstrăul. Motoferăstrăul dvs. are un autocolant cu informații despre pornire asemănător cu cel prezentat mai jos:

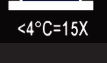

 Asigurați-vă că frâna de lanț este blocată înainte de pornire.

 Apăsati butonul de amorsare (purjorul) de 10 ori. În cazul în care carburantul nu este vizibil, apăsați butonul de amorsare (purjorul) de încă 10 ori.
 Notă: Dacă temperatura exterioară este mai mică de 4°C (40°F), apăsați de 15 ori.

 Deblocați, apoi deplasați pârghia albastră de pornire în poziția superioară de pornire (START).

 Folosind mâna dreaptă, trageți de șnurul de pornire rapid până când aparatul pornește sau de maximum 6 ori.
Notă: Dacă aparatul nu pornește după ce ați tras de 6 ori, repetați procedura pentru pornirea unui motor rece.

IMPORTANT: Când trageți de șnurul de pornire, nu îl trageți până la capăt, deoarece se poate rupe. Nu lăsați șnurul de pornire să vă scape din mână. Țineți de mâner și conduceți șnurul ca să se rebobineze încet.

 Lăsați motorul să funcționeze timp de 30 secunde.

 Înainte de a accelera la maxim, trageți de apărătoare de mână din față spre mânerul frontal. Frâna de lanț este acum deblocată.

Strângeți pârghia de accelerație timp de 10 secunde, apoi eliberați pârghia de accelerație pentru a seta turația normală de mers în gol. Motoferăstrăul este acum gata de utilizare.

AVERTISMENT: Lanțul nu trebuie să se miște când motorul funcționează la ralanti. Dacă lanțul se deplasează la turația de mers în gol, consultați secțiunea ÎNTREȚINERE pentru informații despre reglarea carburatorului.

AVERTISMENT: Evitați contactul cu amortizorul de zgomot. Amortizorul de zgomot fierbinte poate cauza arsuri grave.

AVERTISMENT: Nu încercați să porniți ferăstrăul prin smucire sau fără să fie sprijinit. Făcând acest lucru, operatorul riscă răniri grave, datorită pierderii controlului asupra ferăstrăului cu lanț.

PORNIREA UNUI MOTOR CALD

	Asigurați-vă că frâna de lanț este blocată înainte de pornire.
	Apăsati butonul de amorsare (purjorul) de 10 ori.  $<4^{\circ}\text{C}=15\text{X}$
	Deplasați pârghia albastră de pornire în poziția superioară de pornire (START).
	Deplasați pârghia albastră de pornire în poziția inferioară de funcționare (RUN).
	Folosind mâna dreaptă, trageți de șnurul de pornire rapid până când aparatul pornește sau de maximum 6 ori.
	Înainte de a accelera la maxim, trageți de apărătoare de mână din față spre mânerul frontal. Frâna de lanț este acum deblocată.
Strângeți pârghia de accelerație timp de 10 secunde, apoi eliberați pârghia de accelerație pentru a seta turația normală de mers în gol. Motoferăstrăul este acum gata de utilizare.	

PORNIREA DIFICILĂ

(sau pornirea unui motor încet)

NOTĂ: Dacă produsul nu pornește, carburantul poate fi prea fierbinte.
NOTĂ: Utilizați întotdeauna carburant nou și reduceți timpul de funcționare pe vreme caldă.

1. Puneți produsul într-o zonă rece, departe de lumina solară directă.
2. Lăsați produsul să se răcească pentru minimum 20 de minute.
3. Apăsati din nou butonul de amorsare timp de 10-15 secunde.
4. Respectați procedura de pornire a unui motor rece.

OPRIREA

Pentru a opri motorul apăsați în jos pe comutatorul de oprire (STOP).

AVERTISMENT! Pentru a evita pornirea involuntară a aparatului atunci când acesta nu este supravegheat, scoateți fișa bujiei de pe bujie.

FRÂNĂ DE LANȚ

⚠️ AVERTISMENT: Dacă banda frânei este uzată și a devenit prea subțire, s-ar putea rupe când lanțul este pus în mișcare. Dacă banda de frână e ruptă, frâna de lanț nu va opri lanțul. Frâna de lanț trebuie înlocuită de un serviciu de asistență tehnică autorizat dacă orice parte a ei a devenit mai subțire de 0,02” (0,5 mm). Reparațiile la frâna de lanț trebuie executate de personal autorizat calificat.

Duceți aparatul la magazinul de la care l-ați cumpărat (dacă l-ați cumpărat de la un vânzător autorizat) sau la cel mai apropiat serviciu de asistență tehnică autorizat.

Acest ferăstrău este dotat cu o frână de lanț. Frâna de lanț e proiectată astfel încât să oprească lanțul în caz de recul.

Frâna de lanț inerțială se blochează fie atunci când aparatoarea frontală pentru mână este împinsă spre înainte (manual), fie în mod automat (în caz de mișcare bruște).

Dacă frâna este deja activată, se dezactivează trăgând de aparatoarea mâinii din față spre înapoi, către mânerul din față, cât de mult posibil.

Când tăiați cu ferăstrăul, frâna de lanț trebuie să fie dezactivată.

VERIFICAREA FUNCȚIONĂRII FRÂNĒI

NOTĂ: Frâna de lanț trebuie verificată de mai multe ori pe zi. Motorul trebuie să fie în funcțiune când executați această procedură.

Aceasta este singura situație în care ferăstrăul trebuie pus pe jos cu motorul în funcțiune.

Puneți ferăstrăul pe jos, pe un teren solid. Apucați mânerul din spate cu mâna dreaptă și mânerul din față cu mâna stângă. Dați admisia la maximum apăsând până la capăt pe butonul de admisie. Activați frâna de lanț apăsând cu încheietura mâinii stângi pe aparatoarea mâinii, fără a da drumul mânerului din față. Lanțul ar trebui să se oprească imediat.

VERIFICAREA FUNCȚIEI DE ACTIVARE INERȚIALĂ

⚠️ AVERTISMENT! Când efectuați următoarea procedură, motorul trebuie să fie oprit.

1. Apucați mânerul din spate cu mâna dreaptă și mânerul din față cu mâna stângă.
2. Țineți motoferăstrăul la aproximativ 40-45 centimetri (16-18 inchii) deasupra unui butuc sau a unei alte suprafețe lemnoase.
3. Dați drumul mânerului frontal și folosiți greutatea ferăstrăului pentru a lăsa vârful șinei de ghidare să cadă în față și să atingă butucul. Când vârful șinei lovește butucul, frâna ar trebui să se activeze.

TEHNICI DE LUCRU

EXERSAREA ȚĂIETURILOR

Exersați tăind câțiva bușteni mici, folosind tehnicile următoare, pentru a vă familiariza cu folosirea ferăstrăului înainte de a începe o operațiune mai complexă de tăiere.

- Apăsăți pe butonul de admisie și lăsați motorul să ajungă la viteza maximă înainte de a începe tăierea.
- Începeți să tăiați ținând carcasa ferăstrăului sprijinită de bușten.
- Mențineți motorul la viteza maximă pe toată durata operațiunii de tăiere.
- Lăsați lanțul să taie în locul dvs. Exercițiți doar o ușoară apăsare în jos. Dacă forțați tăietura se pot deteriora șina, lanțul sau motorul.
- Eliberați butonul de admisie imediat ce ați terminat tăietura, pentru a permite motorului să revină la ralanti. Dacă mențineți motorul accelerat la maxim fără a tăia cu fierăstrăul vor apărea uzuri inutile ale șinei, lanțului și motorului. Se recomandă ca motorul să nu fie acționat pentru mai mult de 30 de secunde la accelerație maximă.
- Pentru a evita pierderea controlului asupra aparatului când ați terminat tăietura, nu apăsați pe ferăstrău când sunteți pe punctul de a termina o tăietură.
- Opiți motorul înainte de a pune fierăstrăul pe jos la finalizarea tăierii.

DOBORÂREA UNUI COPAC

PLANIFICARE

⚠️ AVERTISMENT! Controlați să nu existe crengi rupte sau uscate care pot cădea peste dvs., ducând la răni grave. Nu efectuați tăieri lângă clădiri sau cabluri electrice dacă nu știți care este direcția de cădere a copacului, nici pe timp de noapte deoarece nu veți putea avea vizibilitate bună, nici în condiții meteorologice improprii cum ar fi ploaie, zăpadă sau vânt puternic, etc. Dacă copacul intră în contact cu o linie de utilități, compania de utilități trebuie anunțată imediat.

executată cu ferăstrăul.

Eliberați zona de lucru. Aveți nevoie de o zonă de lucru liberă în jurul copacului pentru a vă putea sprijini bine picioarele.

Operatorul fierăstrăului ar trebui să se poziționeze în partea mai ridicată a terenului, deoarece copacul se va rostogoli sau aluneca spre partea inferioară a pantei după tăiere.

Studiați condițiile zonei care pot face ca un copac să cadă într-o anumită direcție.

Condițiile zonei care pot face ca un copac să cadă într-o anumită direcție pot fi:

- Direcția și viteza vântului.
- Direcția în care e înclinat copacul. Direcția în care e înclinat copacul poate să nu fie foarte evidentă datorită terenului accidentat sau în pantă. Folosiți un fir cu plumb sau o nivelă pentru a determina direcția în care e înclinat copacul.
- Greutatea și ramurile distribuite doar pe o parte a copacului.
- Copacii și obstacolele din jur.

Controlați dacă este uscat sau putrezit. Dacă trunchiul este putrezit, se poate frânge și poate cădea către utilizator. Controlați să nu existe crengi rupte sau uscate care pot cădea peste dvs., în timp ce tăiați.

Asigurați-vă că există destul spațiu pentru copacul ce urmează să cadă. Persoana cea mai apropiată sau alte obiecte trebuie să se afle la o distanță egală cu 2-1/2 lungimi ale copacului. Zgomotul motorului poate acoperi un strigăt de atenționare.

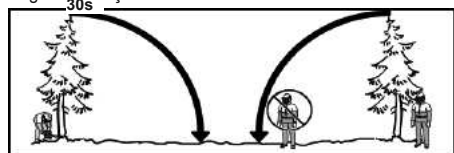

Înlăturați guinoaiile, pietrele, scoarța desprinsă, cuiele, cărligele și cablurile din copacul la care se vor executa

Plănuți dinainte, cu grijă, operațiunea ce urmează a fi

tăieturile.

Stabiliți o cale de retragere spre partea opusă în diagonală direcției de cădere. Vă ilustrăm zona de pericol (1), calea de retragere (2) și direcția de cădere (3) în următoarea diagramă.

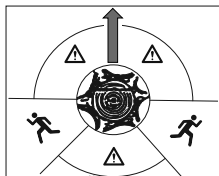

UTILIZAREA METODEI TĂIERII TRIUNGIULARE

Pentru a doborî copaci mari se folosește metoda tăieturii triunghiulare. O tăietură triunghiulară este o tăietură care se face pe o latură a copacului, în direcția în care doriți să cadă. După ce se face o tăietură pentru doborâre pe partea opusă a copacului, acesta va tinde să cadă în spațiul triunghiular.

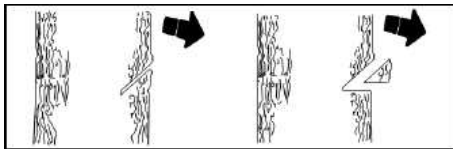

NOTĂ: Dacă copacul are rădăcini de sprijin mari la suprafață, îndepărtați-le înainte de a face creștătura. Dacă folosiți fierăstrăul pentru a îndepărta rădăcinile, aveți grijă ca lanțul să nu facă contact cu solul deoarece se va strica.

Executați tăietura triunghiulară tăind mai întâi partea de sus. Tăiați până la o adâncime egală cu 1/3 din diametrul copacului. După aceea terminați tăietura triunghiulară tăind partea sa de jos. După ce ați terminat tăierea îndepărtați porțiunea triunghiulară de lemn.

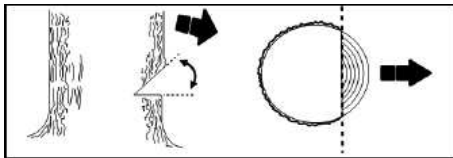

După ce ați îndepărtat lemnul din tăietura triunghiulară, executați tăietura de doborâre pe partea opusă primei tăieturi. În acest scop executați o tăietură la aprox. doi inci (5 cm) mai sus față de centrul tăieturii triunghiulare. În acest mod va rămâne destul lemn netăiat între tăietura pentru doborâre și tăietura triunghiulară pentru a forma un "pivot". Acest ciot cu funcție de "pivot" va împiedica arborele să cadă în direcția greșită.

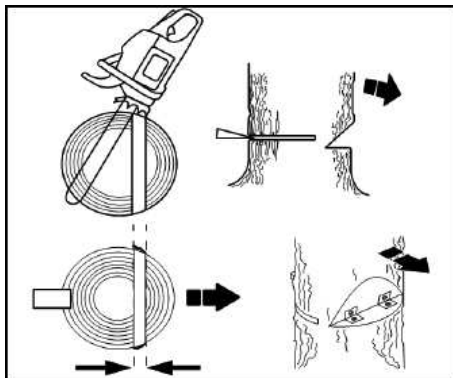

NOTĂ: Înainte de a termina tăietura pentru doborâre, folosiți pene pentru a deschide tăietura dacă e necesar să se dirijeze direcția de cădere. Pentru a evita reculul sau deteriorarea lanțului, folosiți pene de lemn sau plastic, nu folosiți niciodată pene din oțel sau fier.

Urmăriți cu atenție orice semn care indică faptul că arborele urmează să cadă: zgornot de pârâituri, lărgirea tăieturii de doborâre sau mișcări în ramurile de sus.

Când copacul începe să cadă, opriți ferăstrăul, puneți-l pe jos și îndepărtați-vă repede pe calea de retragere stabilită în prealabil.

NU doborâți cu ferăstrăul un copac parțial căzut. Fiți foarte atenți cu copacii parțial căzuți care ar putea să nu fie bine sprijiniți. Când un copac nu cade complet, puneți ferăstrăul deoparte și trageți copacul cu ajutorul unui troliu cu cablu, cu un sistem de scripete sau cu un tractor.

TĂIEREA UNUI COPAC DOBORÂT (FERĂSTRUIREA)

"Ferăstruire" este un termen utilizat pentru tăierea unui copac doborât, în butuci la dimensiunea dorită.

⚠ AVERTISMENT! Nu stați pe bușteanul care urmează a fi tăiat. Orice porțiune a acestuia se poate rostogoli, provocând pierderea echilibrului și a controlului. Nu stați în zona inferioară a pantei față de bușteanul care urmează a fi tăiat.

ELEMENTE IMPORTANTE:

- Nu tăiați decât câte un singur buștean.
- Tăiați lemnul sfărâmat cu foarte mare atenție; bucăți ascuțiți de lemn ar putea fi aruncați în direcția utilizatorului.
- Folosiți o capră pentru a tăia bușteni mici. Nu permiteți niciodată unei alte persoane să țină bușteanul în timp ce dvs. tăiați și nu țineți bușteanul cu piciorul sau cu laba piciorului.
- Nu efectuați tăieri în zone în care sunt bușteni, ramuri și rădăcini încurcate între ele, cum ar fi o zonă defrișată. Trăgiți buștenii într-o zonă liberă înainte de a tăia, trăgând mai întâi buștenii aflați la îndemână și pe cei curățați.
- Asigurați-vă că lanțul nu va atinge solul sau alt obiect pe durata tăierii.

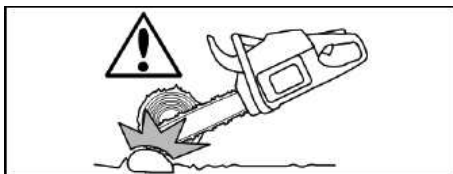

⚠️ AVERTISMENT! Dacă ferăstrăul rămâne prins sau atârnat într-un buștean, nu îl forțați să iasă. Puteți pierde controlul asupra ferăstrăului, ceea ce poate duce la răni și/sau la deteriorarea ferăstrăului. Oprii ferăstrăul, introduceți o pană din plastic sau din lemn în tăietură până când ferăstrăul poate fi extras ușor. Porniți din nou ferăstrăul și reintroduceți-l cu grijă în tăietură. Pentru a evita reculul sau deteriorarea lanțului nu folosiți pene din metal. Nu încercați să reporniți ferăstrăul când a rămas prins sau atârnat într-un buștean.



TIPURI DE FERĂSTRUIRI

Tăierea de deasupra începe pe partea superioară a bușteanului, cu ferăstrăul sprijinit de acesta. Când tăiați de deasupra exercitați o ușoară apăsare în jos.

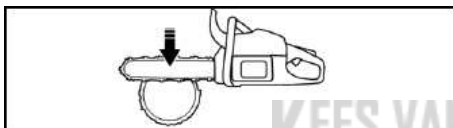

Tăierea de dedesubt înseamnă tăierea începută pe partea de jos a bușteanului, cu partea superioară a ferăstrăului sprijinită de acesta. Când tăiați de dedesubt exercitați o ușoară apăsare în sus. Țineți ferăstrăul strâns și mențineți controlul. Ferăstrăul va tinde să împingă spre înapoi, către dvs.

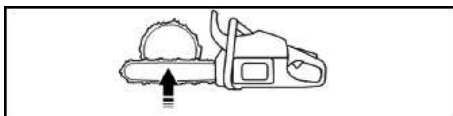

⚠️ AVERTISMENT! Nu întoarceți ferăstrăul cu susul în jos când efectuați o tăiere de dedesubt. Ferăstrăul nu poate fi controlat în această poziție.

Întotdeauna efectuați prima tăietură pe partea tensionată a bușteanului. Partea tensionată a bușteanului este aceea în care este concentrată greutatea acestuia.

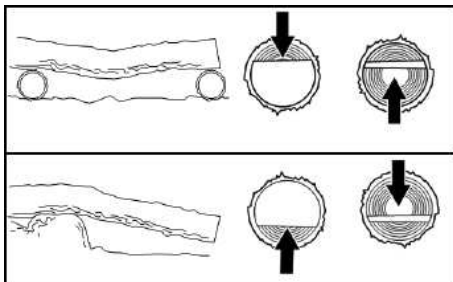

TĂIEREA FĂRĂ SUPORT

1. Tăiați de deasupra până la o adâncime egală cu 1/3 din diametrul copacului.
2. Rostogoliți bușteanul și terminați cu o a doua tăiere executată de deasupra.

NOTĂ: Aveți grijă la buștenii cu o parte tensionată pentru a preveni blocarea lanțului în tăietură.

TĂIEREA FOLOSIND UN BUȘTEAN SAU UN SUPORT

1. Efectuați prima tăietură pe partea tensionată a bușteanului. Prima tăietură trebuie făcută până la 1/3 din diametrul bușteanului.
2. Terminați cu o a doua tăietură.

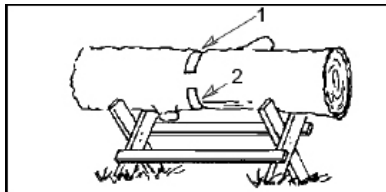
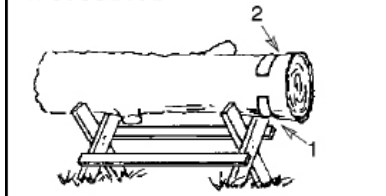
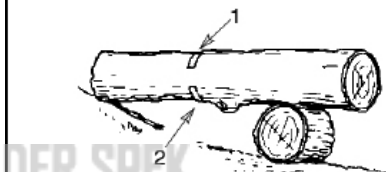
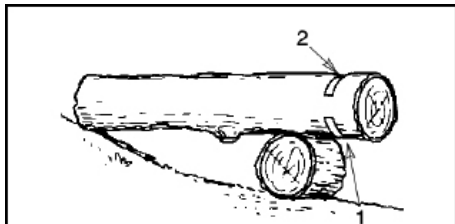

CURĂȚAREA TRUNCHIULUI DE RAMURI ȘI TĂIEREA CRENGILOR

⚠️ AVERTISMENT! Lucrați cu grijă, astfel încât să evitați producerea reculului. Aveți grijă ca lanțul în mișcare să nu atingă alte ramuri sau alte obiecte, la vârful șinei de ghidare, când curățați trunchiul de ramuri sau tăiați crengile. Un asemenea contact poate duce la răni grave.

⚠️ AVERTISMENT! Nu vă urcați niciodată în copac pentru a tăia ramurile. Nu stați pe scări, platforme, pe un buștean sau în orice poziție care ar putea să ducă la pierderea echilibrului sau a controlului asupra ferăstrăului.

ELEMENTE IMPORTANTE

- Lucrați încet, ținând bine cu ambele mâini ferăstrăul. Sprijiniți-vă bine pe picioare și păstrați-vă echilibrul.
- Atenție la ramurile secundare. Ramurile secundare sunt crengi de mici dimensiuni care se pot prinde în lanț și pot fi aruncate cu forță către dvs. sau vă pot face să vă pierdeți echilibrul. Fiți foarte atenți când tăiați ramuri mici sau materiale subțiri.
- Atenție la materialele care pot fi aruncate spre înapoi. Atenție la ramurile încovoiate sau asupra cărora se exercită o presiune. Fiți atenți să nu fiți lovit de ramură sau de ferăstrău când tensiunea din fibrele lemnului este eliberată.
- Mențineți zona de lucru liberă. Curățați des zona de ramurile căzute, pentru a nu vă împiedica.

CURĂȚAREA TRUNCHIULUI DE RAMURI

Curățați întotdeauna trunchiul de ramuri după ce a fost doborât. Doar atunci această operațiune poate fi executată în siguranță, în mod adecvat.

Lăsați ramurile mai mari sub copacul doborât pentru a-l sprijini în timp ce lucrați.

Începeți de la baza trunchiului și continuați către vârf, tăind ramurile. Îndepărtați ramurile mici cu o singură

tăietură.

Păstrați trunchiul între dvs. și lanț. Tăiați de pe partea opusă a copacului față de creangă.

Îndepărtați ramurile mai mari, de sprijin, cu tehnicile de tăiere descrise în paragraful TĂIEREA FĂRĂ SUPTOR.

Folosiți întotdeauna tăierea de deasupra pentru a tăia ramurile mici și care atârnă liber. Tăierea de dedesubt poate face ca ramurile să cadă și să prindă ferăstrăul.

TĂIEREA CRENGILOR (ELAGAJUL)

⚠️ AVERTISMENT! Tăiați numai ramurile care se află la înălțimea umerilor sau mai jos. Nu tăiați ramuri situate deasupra înălțimii umărului dvs. Adresați-vă unui tehnician specializat pentru a executa operațiunea.

1. Faceți prima tăietură până la 1/3 din diametru, începând din partea inferioară a crengii.
2. Apoi faceți a 2-a tăietură cu adâncimea egală cu restul diametrului.
3. Efectuați a treia tăietură lăsând un guler de 2,5-5 (1-2 inchii) centimetri de la baza trunchiului.

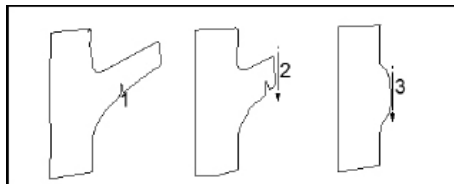

ÎNȚREȚINEREA

⚠️ AVERTISMENT: Deconectați fișa bujei înainte de efectuarea operațiunilor de întreținere, cu excepția reglajelor carburatorului.

Vă recomandăm ca toate operațiunile de întreținere și reglare care nu sunt menționate în acest manual să fie efectuate de un serviciu de asistență tehnică autorizat.

RECOMANDĂRI CU CARACTER GENERAL

Garanția pentru acest aparat nu acoperă componentele care au fost defectate ca urmare a neglijenței operatorului. Pentru a beneficia de o garanție completă, operatorul trebuie să întrețină aparatul conform instrucțiunilor din acest manual. Perioadic trebuie efectuate reglaje diverse pentru întreprinderea corespunzătoare a aparatului dvs.

IMPORTANT: Toate operațiunile de întreținere, în afară de cele recomandate și descrise în acest manual de instrucțiuni, trebuie efectuate de o reprezentanță de servicii autorizată.

Dacă un distribuitor, altul decât un service autorizat efectuează lucrări asupra produsului, compania nu va acoperi costurile necesare efectuării reparațiilor în perioada de garanție. Este responsabilitatea dumneavoastră de a menține și efectua întreținerea generală.

CALENDARUL OPERAȚIUNILOR DE ÎNȚREȚINERE

Înainte de fiecare utilizare

- Verificați nivelul de combustibil
- Verificați ungerea șinei de ghidare
- Verificați întinderea lanțului
- Verificați dacă lanțul este ascuțit
- Verificați integritatea componentelor
- Verificați ca bușoanele să nu fie slăbite

- Verificați ca elementele de fixare să nu fie slăbite
- Verificați ca piesele să nu fie slăbite

La fiecare 5 ore*

- Inspectați și curățați filtrul de aer
- Inspectați și curățați frâna de lanț
- Inspectați și curățați opritorul de lanț

La fiecare 25 de ore*

- Inspectați și curățați ecranul pentru oprirea scânteilor și amortizorul de zgomot

Annual

- Înclocuiți bujia
- Înclocuiți filtrul de combustibil
- Înclocuiți filtrul de aer

*Fiecare oră de operare corespunde la circa 2 rezervoare de combustibil consumate.

PROCEDURI PENTRU ÎNȚREȚINERE

CONTROLAȚI DACĂ EXISTĂ PIESE DEFECTE SAU UZATE

Contactați un centru de asistență tehnică autorizat pentru înlocuirea pieselor defecte sau uzate.

NOTĂ: Este normal să apară o mică cantitate de ulei sub ferăstrău după oprirea motorului. Nu confundați aceasta cu un rezervor de ulei fisurat.

- Comutatorul de pornire/oprire - Asigurați-vă că comutatorul de pornire/oprire funcționează corect, apăsând comutatorul în jos. Asigurați-vă că motorul se oprește; apoi porniți din nou motorul și continuați.
- Rezervorul de combustibil - Nu mai folosiți aparatul dacă rezervorul de combustibil prezintă semne de deteriorare sau dacă detectați scurgeri.
- Rezervorul de ulei - Nu mai folosiți aparatul dacă rezervorul de ulei prezintă semne de deteriorare sau dacă detectați scurgeri.

VERIFICAȚI DACĂ EXISTĂ ELEMENTE DE STRĂNGERE ȘI PIESE SLĂBITE

- Piulițele șinei
- Lanț
- Amortizor de zgomot
- Scutul cilindrului
- Filtru de aer
- Șuruburile mânerelor
- Amortizoarele de vibrații
- Carcasa dispozitivului de pornire
- Apărătoarea frontală pentru mână

VERIFICAREA NIVELULUI DE COMBUSTIBIL

Consultați ALIMENTAREA CU COMBUSTIBIL din capitolul OPERARE.

LUBRIFIEREA

Vezi LUBRIFIEREA ȘINEI DE GHIDARE ȘI A LANȚULUI în capitolul OPERARE.

CONTROLAȚI ȘI CURĂȚAȚI APARATUL ȘI ETICHETELE

După fiecare utilizare, controlați dacă aparatul are piese slăbite sau defecte. Curățați aparatul și etichetele folosind o cârpă umedă și detergent. Ștergeți aparatul cu o cârpă curată și uscată.

VERIFICAREA FRĂNEI DE LANȚ

Consultați FRĂNA DE LANȚ din capitolul OPERARE.

CURĂȚAREA FILTRULUI DE AER

⚠ AVERTISMENT: Nu curățați filtrul cu benzină sau cu alt solvent inflamabil pentru a evita riscul de producere a unui incendiu sau producerea de emisii de vapori nocive.

Un filtru de aer murdar scade durata de viață și performanțele motorului și mărește consumul de combustibil și emisiile de gaze nocive. Curățați întotdeauna filtrul de aer după fiecare 5 ore de operare sau după consumarea a 10 rezervoare de combustibil, indiferent care din aceste termene survine primul. Curățați filtrul mai des dacă operați în medii cu mult praf. Un filtru de aer folosit nu poate fi niciodată curățat complet. Este recomandat să înlocuiți filtrul de aer după fiecare 50 de ore de operare sau anual, indiferent care din aceste termene survine primul.

1. Slăbiți cele trei șuruburi (A) de pe capacul cilindrului (B).
2. Scoateți capacul cilindrului.
3. Îndepărtați capacul filtrului de aer (C) și scoateți filtrul (D).
4. Curățați filtrul de aer folosind o soluție de apă caldă și săpun. Clătiți cu apă curată, rece. Uscați complet la aer înainte de a-l pune la loc.
5. Montați la loc filtrul de aer și capacul filtrului de aer.
6. Montați la loc capacul cilindrului și cele trei șuruburi și strângeți-le bine, la 1,5-2 N-m (13-18 in-lb).

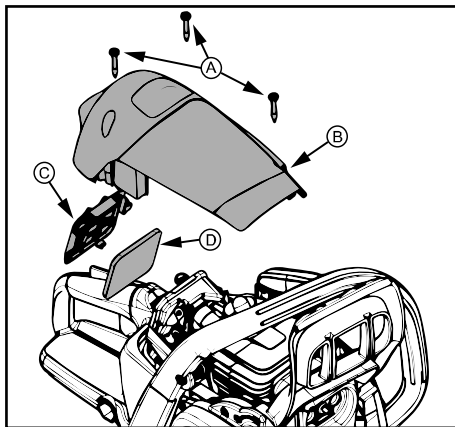

VERIFICAȚI AMORTIZORUL DE ZGOMOT ȘI ECRANUL PENTRU OPRIREA SCÂNTEILOR

Pe măsură ce aparatul este utilizat, pe amortizorul de zgomot și pe ecranul pentru oprirea scânteilor se acumulează sedimente de carbon, care trebuie înlăturate pentru a evita riscul de producere a incendiilor sau reducerea performanțelor motorului.

Înlocuiți ecranul pentru oprirea scânteilor dacă apar fisuri în acesta.

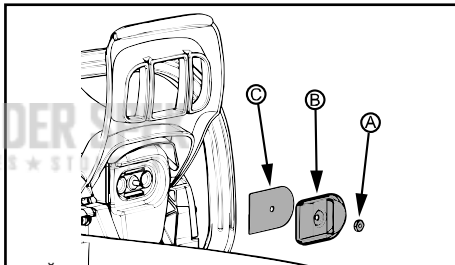

CURĂȚAREA ECRANULUI PENTRU OPRIREA SCÂNTEILOR

1. Slăbiți și scoateți piulița (A) din capacul orificiului de evacuare a gazelor (B).
2. Îndepărtați capacul orificiului de evacuare a gazelor.
3. Îndepărtați ecranul pentru oprirea scânteilor (C). Manevrați cu atenție ecranul pentru a nu-l deteriora.
4. Curățați ușor ecranul pentru oprirea scânteilor cu o perie. Înlocuiți ecranul pentru oprirea scânteilor dacă găsiți fisuri în acesta.
5. Înlocuiți toate piesele deteriorate sau crăpate ale amortizorului de zgomot.
6. Montați la loc ecranul pentru oprirea scânteilor, capacul orificiului de evacuare a gazelor și piulița. Strângeți bine piulița, la 2,8-4 N-m (25-35 in-lb).

ÎNLOCUIREA BUJIEI

Bujia trebuie înlocuită în fiecare an pentru a asigura o pornire ușoară a motorului și o funcționare optimă. Reglarea aprinderii este fixată și nu poate fi modificată.

1. Slăbiți cele trei șuruburi (A) de pe capacul cilindrului (B).
2. Scoateți capacul cilindrului.
3. Scoateți fișa bujiei (C).
4. Scoateți bujia (D) din cilindru și aruncați-o.
5. Instalați o bujie nouă și strângeți bine cu o cheie articulată de 19 mm (3/4 inch) la 20-34 N-m

(15-25 ft-lb). Distanța dintre electrozii bujiei trebuie să fie de 0,5 mm (0,02 inch).

6. Puneți la loc fișa bujiei.
7. Montați la loc capacul cilindrului și cele trei șuruburi. Strângeți bine, la 1,5-2 N·m (13-18 in-lb).

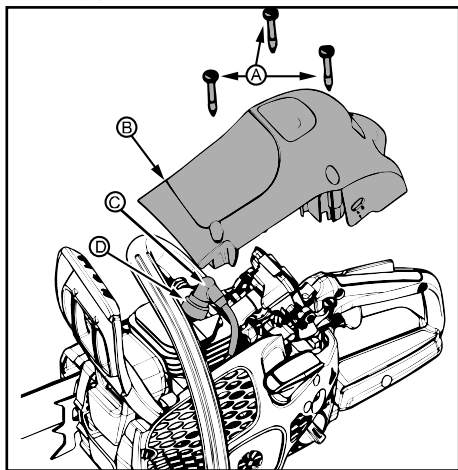

REGLAREA CARBURATORULUI

⚠ AVERTISMENT: Pe durata acestei operații, lanțul va fi în mișcare în cea mai mare parte a timpului. Purtați echipament de protecție și respectați toate măsurile de precauție. Lanțul nu trebuie să se miște când motorul funcționează la ralanti.

Indicații pentru reglarea turației de mers în gol

Carburatorul a fost reglat cu atenție în fabrică. Reglarea poate fi necesară dacă observați una dintre

următoarele situații

- Lanțul se mișcă la ralanti. A se vedea procedura de reglare pentru TURAȚIA DE MERS ÎN GOL-T.
- Ferăstrăul nu merge în gol. A se vedea procedura de reglare pentru TURAȚIA DE MERS ÎN GOL-T.

Reglarea turației de mers în gol-T

Lăsați motorul să meargă în gol. Dacă lanțul se mișcă, turația de mers în gol este prea mare. Dacă motorul se oprește, turația de mers în gol este prea mică.

Reglați turația până când motorul funcționează fără ca lanțul să se miște (turație de mers în gol prea mare) sau fără ca motorul să se oprească (turație de mers în gol prea mică).

Șurubul de reglare al turației de mers în gol este situat în zona de deasupra balonului de amorsare (purjor) și este marcat cu litera „T”.

Rotiți șurubul de reglare al turației de mers în gol (T) în sensul acelor de ceasornic pentru a mări turația motorului.

Rotiți șurubul de reglare al turației de mers în gol (T) în sens contrar acelor de ceasornic pentru a reduce turația motorului.

SISTEMUL DE RĂCIRE

Pentru a păstra temperatura de lucru cât mai scăzută posibil, fierăstrăul este echipat cu un sistem de răcire.

Sistemul de răcire este compus din:

- Priză de aer pe dispozitivul de pornire
- Placă de ghidaj a aerului
- Aripioare de răcire pe volantă
- Aripioare de răcire pe cilindru
- Apărătoare pe cilindru (direcționează fluxul de aer spre cilindru)

Curățați sistemul de răcire cu o perie o dată pe lună sau mai des, în condiții solicitante. Un sistem de răcire murdar sau blocat provoacă supraîncălzirea utilajului, ceea ce provoacă deteriorarea pistonului și a cilindrului.

PENTRU ASCUȚIREA LANȚULUI DE FERĂSTRĂU

Freza

Partea care taie a lanțului de ferăstrău se numește freză și este formată din dantura de tăiere (A) și calibrarea adâncimii (B).

Adâncimea de tăiere a frezei se obține prin diferența de înălțime dintre cele două, setarea calibrării adâncimii (C).

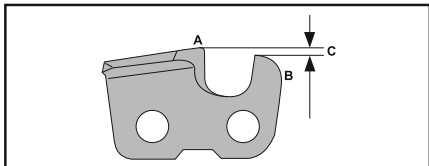

La ascuțirea danturii, există patru factori importanți care trebuie luați în considerare:

- Unghiul de ascuțire.

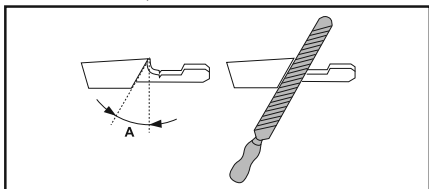

- Unghiul de tăiere.

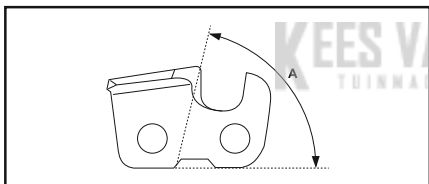

- Poziția pilei.

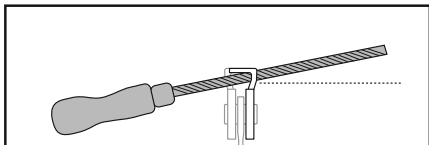

- Diametrul pilei rotunde.

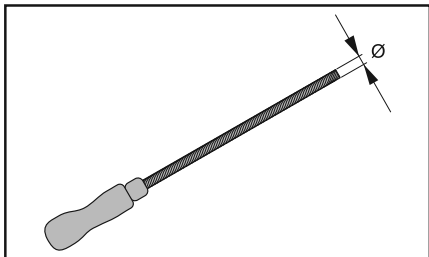

Pentru ascuțirea dinților

Utilizați o pilă rotundă și o matriță pentru a ascuți dinții. Consultați secțiunea DATE TEHNICE a prezentului manual pentru informații despre dimensiunea recomandată a pilei și a matriței lanțului de ferăstrău instalat pe produs.

1. Asigurați-vă că lanțul de ferăstrău este tensionat corect. Un lanț slabit se va deplasa în lateral, făcând dificilă ascuțirea corectă.
2. Piliți toți dinții întâi pe o parte. Piliți dinții de pe partea interioară și reduceți presiunea în timpul cursei de retur.
3. Întoarceți produsul invers și piliți dinții rămași de pe cealaltă parte.
4. Piliți toți dinții la aceeași lungime. Când lungimea dinților de tăiere se reduce la 4 mm (5/32"), lanțul de ferăstrău este uzat și trebuie înlocuit.

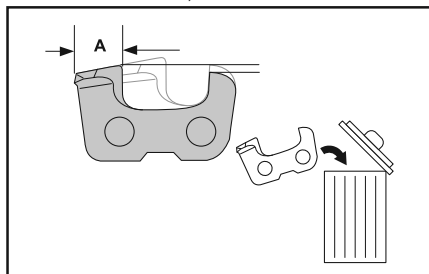

Pentru a regla setarea calibrării adâncimii

Ascuțiți dinții înainte de a seta calibrarea adâncimii. Când ascuțiți dinții de tăiere (A), setarea calibrării adâncimii (C) se va reduce. Pentru menținerea performanței de tăiere optime, calibrarea adâncimii (B) trebuie pilotă în jos pentru a atinge setarea recomandată a calibrării adâncimii. Consultați secțiunea DATE TEHNICE a prezentului manual pentru a afla care este calibrarea corectă a adâncimii pentru lanțul dvs.

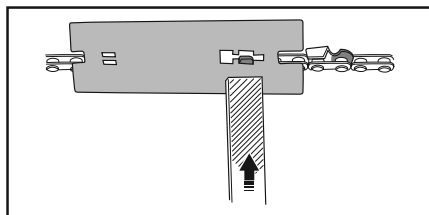
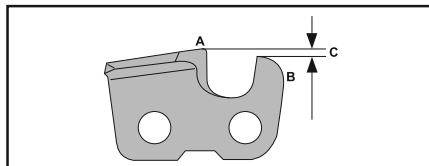

NOTĂ: Această recomandare presupune faptul că lungimea dintelui de tăiere nu este redus excesiv.

Utilizați o pilă plată și un dispozitiv de calibrare a adâncimii pentru a regla calibrarea adâncimii.

1. Puneți dispozitivul pentru calibrarea adâncimii deasupra lanțului de ferăstrău. Informații detaliate cu privire la utilizarea dispozitivului de calibrare a adâncimii se găsesc pe ambalajul dispozitivului.

2. Folosiți pila plată pentru a pili vârful pentru calibrarea adâncimii care iese prin dispozitivul de calibrare a adâncimii. Setarea calibrării adâncimii este corectă când nu mai simțiți rezistență în timp ce trageți pila de-a lungul dispozitivului de calibrare a adâncimii.

ȘINA DE GHIDARE

Condițiile care necesită întreținerea șinei de ghidare:

- Ferăstrăul taie pe o parte sau în unghi.
- Ferăstrăul trebuie să fie forțat pentru a avansa în tăietură.
- Ungerea neadecvată a șinei/lanțului.

Verificați starea șinei de ghidare de fiecare dată când ascuțiți lanțul. O șină uzată va deteriora lanțul și va îngreuna tăierea.

După fiecare utilizare, apăsați comutatorul de pornire/oprire până când motorul se oprește, apoi curățați tot rumegușul de pe șina de ghidare și din orificiul pinionului.

Pentru efectuarea lucrărilor de întreținere a șinei de ghidare:

1. Slăbiți și îndepărtați piulițele de fixare a șinei și capacul ambreiajului. Demontați șina și lanțul de pe ferăstrău.
2. Curățați orificiile de ungere (A) și canalul șinei (B).

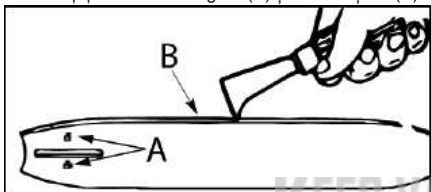

3. Formarea bavurilor pe marginile șinei de ghidare este un proces normal de uzură a căii de rulare. Îndepărtați aceste bavuri cu o pilă plată.
4. Când partea superioară a căii de rulare este inegală, folosiți o pilă plată pentru a reface unghiurile drepte ale muchiilor și laturilor acesteia.

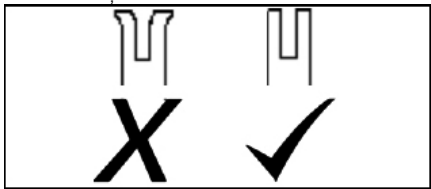

Înlocuiți șina de ghidare când canelura este tocită, șina de ghidare este îndoită sau crăpată, sau când se formează prea multe bavuri pe calea de rulare sau se supraîncălzește. Dacă se impune înlocuirea șinei, folosiți numai șina de ghidare specificată pentru ferăstrăul dvs. în lista cu piesele de schimb sau pe plăcuța cu datele tehnice aflată pe ferăstrăul cu lanț.

DEPANAREA

TABELUL DE DETECTARE A DEFECȚIUNILOR

⚠ **AVERTISMENT:** Oprii întotdeauna aparatul și deconectați fișa bujiei înainte de a soluționa problemele conform indicațiilor de mai jos, în afară de cele care necesită punerea în funcțiune a aparatului.

PROBLEMĂ	CAUZĂ	SOLUȚIE
Motorul nu pornește sau funcționează numai câteva secunde după ce a pornit.	<ol style="list-style-type: none"> 1. Motorul e înecat. 2. Rezervorul de combustibil e gol. 3. Bujia nu face scânteie. 4. Combustibilul nu ajunge la carburator. 	<ol style="list-style-type: none"> 1. A se consulta „PORNIREA DIFICILĂ” din secțiunea PORNIRE ȘI OPRIRE. 2. Umpleți rezervorul cu amestecul corect. 3. Instalați o bujie nouă. 4. Verificați dacă filtrul pentru combustibil este murdar; înlocuiți-l. Verificați dacă conducta de combustibil este răscuită sau crăpată; reparați-o sau înlocuiți-o.
Motorul nu funcționează corect în ralanti.	<ol style="list-style-type: none"> 1. Ralanti-ul trebuie reglat. 2. Carburatorul trebuie reglat. 	<ol style="list-style-type: none"> 1. A se consulta „REGLAREA CARBURATORULUI” din secțiunea ÎNTREȚINERE. 2. Contactați un service autorizat.
Motorul nu accelerează, nu are putere sau se stinge când e sub sarcină.	<ol style="list-style-type: none"> 1. Filtru de aer murdar. 2. Bujie ancrasată. 3. Frâna de lanț este cuplată. 4. Carburatorul trebuie reglat. 	<ol style="list-style-type: none"> 1. Curățați sau înlocuiți filtrul de aer. 2. Curățați sau înlocuiți bujia și puneți-o la loc. 3. Deblocați frâna de lanț. 4. Contactați un service autorizat.
Motorul scoate prea mult fum.	<ol style="list-style-type: none"> 1. Prea mult ulei adăugat în benzină. 	<ol style="list-style-type: none"> 1. Goliți rezervorul de combustibil și reumpleți cu amestecul corect.
Lanțul se mișcă la ralanti.	<ol style="list-style-type: none"> 1. Ralanti-ul trebuie reglat. 2. Ambreiajul trebuie reparat. 	<ol style="list-style-type: none"> 1. A se consulta „REGLAREA CARBURATORULUI” din secțiunea ÎNTREȚINERE. 2. Contactați un service autorizat.

DEPOZITAREA

Executați următoarele operațiuni după fiecare utilizare:

- Lăsați motorul să se răcească și asigurați aparatul înainte de a-l depozita sau de a-l transporta.
- Păstrați aparatul și combustibilul într-o zonă bine ventilată în care vaporii de combustibil nu pot ajunge la scântei sau flăcări deschise de la boilere, motoare sau întrerupătoare electrice, cuptoare etc.
- Depozitați aparatul cu toate apărătoarele montate și poziționați aparatul astfel încât orice parte ascuțită nu poate cauza vătămări accidentale.
- Păstrați motoferăstrăul și combustibilul într-un loc în care copiii nu au acces.

DEPOZITAREA PERIODICĂ

Pregătiți aparatul pentru depozitare la sfârșitul sezonului sau dacă urmează să nu fie folosit pe o perioadă mai lungă de 30 de zile.

Dacă fierăstrăul urmează a fi depozitat pe o perioadă mai lungă de timp:

- Curățați fierăstrăul cu minuțiozitate înainte de depozitare.
- Păstrați-l într-un loc uscat și curat.
- Ungeți cu puțin ulei suprafețele exterioare de metal și șina de ghidare.
- Ungeți lanțul și înfășurați-l într-o hârtie sau într-o pânză groasă.

SISTEMUL DE ALIMENTARE CU COMBUSTIBIL

Stabilizatorul pentru combustibil este o alternativă acceptabilă pentru reducerea formării de sedimente în timpul depozitării. Adăugați stabilizator în benzină în rezervorul de combustibil sau în canistra în care depozitați combustibilul.

Urmați instrucțiunile de amestecare de pe recipientul stabilizatorului. Lăsați motorul să funcționeze cel puțin 5 minute după ce ați adăugat stabilizatorul.

MOTOR

- Scoateți bujia și turnați 1 linguriță de ulei pentru motoare în 2 timpi prin deschiderea bujiei. Trageți încet de șnurul de pornire de 8 - 10 ori pentru a distribui uleiul.
- Înlocuiți bujia cu una nouă de tipul și pentru intervalul de temperatură recomandat.
- Curățați filtrul de aer.
- Verificați întreg aparatul pentru a vedea dacă există șuruburi, piulițe și bolțuri slăbite. Înlocuiți toate piesele deteriorate, stricate sau uzate.
- La începutul următorului sezon, folosiți numai combustibil proaspăt, cu proporția adecvată de benzină-ulei.

DIVERSE

- Nu depozitați benzina de la un sezon la altul.
- Înlocuiți canistra de benzină dacă a început să ruginească.

DATE TEHNICE

DATE TEHNICE

CS42 STE (SASA242MC)

Motor

Cilindree, cm ³	42
Cursă, mm	32
Turație de mers în gol, rpm	2800-3200
Putere, kW	1,5/9.000

Sistem de aprindere

Bujia	Husqvarna HQT-1 •
Distanță între electrozi, mm	0,5

Combustibil și sistem de lubrifiere

Capacitatea rezervorului de carburant, cm ³	300
Debitul pompei de ulei la 9.000 rpm, ml/min	4-8
Capacitatea rezervorului de ulei, cm ³	200
Tipul pompei de ulei	Automată

Greutate

Fierăstrău fără șină și lanț, cu rezervoarele goale	4,9 kg (10,8 lb)
---	------------------

Emisii de zgomot (vezi nota 1)

Nivel de putere acustică, măsurat dB(A)	109
Nivel de putere acustică, garantat L _{WA} dB(A) - Europa	115

Emisii de sunet (vezi nota 2)

Nivelul de presiune echivalentă a sunetului la urechea operatorului, dB(A)	98,7
--	------

Niveluri de vibrații echivalente, a hveq (vezi nota 3)

Mânerul frontal, m/s ²	5,22
Mânerul spate, m/s ²	6,24

Lanț/șină

Lungime standard a șinei	14 in (35 cm), 16 in (40 cm) 18 in (45 cm)
Lungimile recomandate ale șinei	14 in (35 cm), 16 in (40 cm) 18 in (45 cm)
Lungimea de tăiere activă	13,4 in (34 cm), 15,4 in (39 cm) 17,4 in (44 cm)

Pas

Grosimea zalelor de ghidare	3/8 in (9,52 mm)
-----------------------------	------------------

Tipul de roată de lanț/număr de dinți

Tipul de roată de lanț/număr de dinți	Spur/7
---------------------------------------	--------

Viteza lanțului la puterea maximă, m/sec

Viteza lanțului la puterea maximă, m/sec	20
--	----

Nota 1: Emisiile de zgomot în mediu măsurate ca putere acustică (L_{WA}) în conformitate cu directiva CE 2000/14/CE.

Nota 2: Nivelul echivalent de presiune a sunetului, conform ISO 22868, este calculat ca și totalul energiei măsurate în timpul unei ore pentru diferite niveluri de presiune a sunetului în diferite condiții de lucru. Dispersia statistică tipică pentru nivelul echivalent de presiune a zgomotului este reprezentată printr-o deviere standard de 1 dB (A).

Nota 3: Nivelul echivalent de vibrații, conform ISO 22867, este calculat ca și totalul energiei măsurate în timpul unei ore pentru diferite niveluri de vibrație în diferite condiții de lucru. Datele raportate pentru nivelul echivalent de vibrații includ o dispersie statistică tipică (abatere standard) de 1 m/s².

SETURI DE ȘINĂ DE GHIDARE ȘI LANȚ

Înrămătoarele accesorii de tăiere sunt aprobate pentru modelele la care se referă acest manual.

Șina de ghidare				Lanț de ferăstrău	
Lungime	Pas	Profil	Raza maximă la vârf	Tip	Zale de ghidare (nr.)
35 cm (14 in)	3/8 in	1,3 mm (0,05 in)	9T	UC83G / H37 / 91PX	52
40 cm (16 in)	3/8 in	1,3 mm (0,05 in)	9T	UC83G / H37 / 91PX	56
45 cm (18 in)	3/8 in	1,3 mm (0,05 in)	9T	UC83G / H37 / 91PX	62

SEMBOLLER

Bu makine tehlikeli olabilir! Hatalı veya dikkatsiz kullanım ciddi yaralanmalara neden olabilir.	
Lütfen kullanım kılavuzunu dikkatle okuyun ve makineyi kullanmadan önce talimatları anladığınızdan emin olun.	
Aşağıdakileri her zaman kullanın: • buğulanmayan, havalandırılmalı gözlük veya yüz kalkanı gibi koruyucu gözlükler • onaylanmış bir güvenlik baret • kulaklarınızı korumak için ses bariyerleri (kulak tıparları veya susturucular)	
Motorlu testere asla tek elle tutarken çalıştırılmamalıdır.	
Kullanıcı, motorlu testereyi her zaman iki eliyle tutarak kullanmalıdır.	
Kılavuzun uç kısmı herhangi bir nesneyle temas etmemelidir.	
Ölçülen maksimum geri tepme değeri.	
Avustralya NSW "Çevre Koruma Operasyonları (Gürültü Kontrolü) Yönetmeliği 2008" uyarınca 7,5 metreden (25 fit) A ağırlıklı ses basıncı seviyesi. Bu veriler etikette belirtilmiştir.	
Çevreye Avrupa Birliği Direktifine uygun gürültü emisyonu Bu veriler TEKNİK VERİLER bölümünde etiketin üzerinde belirtilmektedir.	

Bu ürün geçerli AB direktiflerine uygundur.	
Bu ürün geçerli EAC direktiflerine uygundur.	
Bu ürün Avustralya elektromanyetik uyumluluk (EMC) düzenlemelerine uygundur.	
%2 (50:1) oranında karıştırılmış kurşunsuz benzin ve iki zamanlı yağ kullanın.	
50:1 benzin-yağ oranı.	50:1
E15 veya E85 karıştırılmış yakıtları kullanmayın.	
Zincir yağı doldurma.	
Motor, durdurma düğmesi aracılığıyla kontak kapatılarak durdurulur.	
Primer.	
Zincir freninin kilidini açın.	
Zincir frenini kilitleyin.	
Zincir freni: • kilitle değil (sol) • kilitle (sağ)	
Zincirin dönme yönü.	

MAKİNENİZİ TANIYIN

MOTORLU TESTEREYİ ÇALIŞTIRMADAN ÖNCE BU TALİMAT KILAVUZUNU VE GÜVENLİK KURALLARINI OKUYUN. Çizimleri ünitelerle karşılaştırarak çeşitli kontrol ve ayarlamaların konumu hakkında bilgi edinin. Bu kılavuzu ileride başvurmak üzere saklayın.

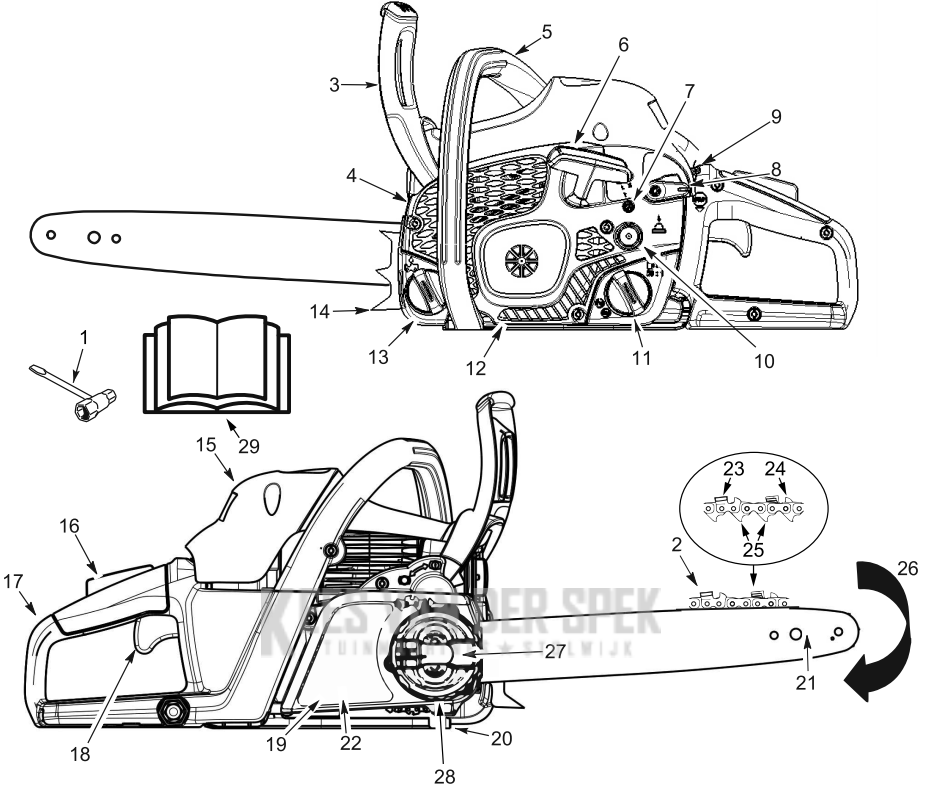

NOT: Ürününüzün görünümü, gösterilen öğeden farklı olabilir.

1. Kombine alet	11. Yakıt karışımı doldurma kapağı	21. Kılavuz çubuk/uç
2. Zincir	12. Çalıştırıcı muhafazası	22. Zincir freni
3. Ön el siperliği	13. Kılavuz ve zincir yağı doldurma kapağı	23. Kesiciler
4. Susturucu	14. Çarpma ucu	24. Derinlik ölççeği
5. Ön tutamak	15. Silindir kapağı	25. Zincir ayakları
6. Marş ipi	16. Gaz kilidi	26. Zincir hareket yönü
7. Rölanti hızı vidası	17. Arka kol	27. Kılavuz çubuğu tespit düğmesi
8. Çalıştırma kolu	18. Gaz tetiği	28. Zincir germe halkası
9. Açma/Durdurma anahtarı	19. Kavrama kapağı	29. Kılavuz
10. Hava alma (hava supabı) haznesi	20. Zincir Kıskaçı	

EMNİYET

⚠ UYARI! Karbüratör ayarlamaları dışında kurma, taşıma, ayarlama ya da onarım sırasında aracın yanlışlıkla çalışmaya başlamasını önlemek için her zaman buji kablosunu ayırın ve bujiye temas etmeyecek şekilde yerleştirin.

Giriş

Motorlu testere, yüksek hızlı bir ağaç kesme aletidir. Kaza riskini en aza indirmek için bazı özel güvenlik tedbirleri uygulanmalıdır.

Tüm güvenlik kurallarına ve önlemlerine uygun hareket edilmemesi ciddi yaralanmalara neden olabilir. Bu kılavuzda belirtilmeyen bir durumla karşılaşmanız halinde dikkatli olun ve durumu değerlendirmeden harekete geçmeyin. Yardıma ihtiyaç duyarsanız bölgenizdeki yetkili servisle görüşün veya müşteri desteğini arayın.

ÖNCEDEKİ PLAN YAPMA

- Bu üniteyi kullanmaya çalışmadan önce tüm güvenlik kurallarını, tedbirlerini ve çalıştırma talimatlarını anlayıp takip edebileceğiniz duruma gelene kadar bu kılavuzu dikkatli biçimde okuyun.
- Testerinizin yalnızca güvenlik kurallarını, tedbirlerini ve bu kılavuzda bulunan çalıştırma talimatlarını anlayabilecek ve uygulayabilecek yetişkinler tarafından kullanılmasına izin verin.
- Koruyucu giysiler giyin. Her zaman kaymaz tabanlı, çelik uçlu güvenlik ayakkabıları; üzerine tam oturan giysiler; güvenlik pantolonu; ağır hizmete uygun, kaymaz eldivenler; buğu yapmayan, havalandırılmalı gözlükler ya da yüz kalkını gibi gözleri koruyucu ekipmanlar; güvenli olduğu onaylanmış, sert malzemeden kasklar ve kulaklarınızı korumak için ses engelleyici ekipmanlar (kulak tıpaları ya da susturucular) kullanın. Motorlu testerenin gürültüsü işitme sisteminde zarar verebileceğinden dolayı aleti sürekli olarak kullanan kişilerin düzenli olarak işitme sistemlerini kontrol etmelerini gerekmektedir. Saçlarınızı omuz hizasının yukarısında tutun.



- Motor çalışır haldeyken vücudunuzun hiçbir bölümünü zincire yaklaştırmayın.
- Çocukların, izleyenlerin ve hayvanların, çalışma alanına 10 metreden fazla yaklaşmasına izin vermeyin. Motorlu testereyi çalıştırmadan ya da kullanmadan önce başka kişilerin ya da hayvanların motorlu testereye yaklaşmasına izin vermeyin.
- Yorgun, hasta ya da sinirliken veya alkol, uyuşturucu ya da ilaç kullanıyorken motorlu testereyi elinize almayın ya da çalıştırmayın. Fiziksel olarak kendinizi iyi hissetmeniz ve zihninizin açık olması gerekir. Motorlu testere kullanımı zorlayıcı bir işittir. Ağır işler yaptığınızda kötüleşme ihtimali olan bir rahatsızlığınız varsa motorlu testereyi kullanmadan önce doktorunuzla görüşün.
- Kesme işlemini dikkatli biçimde öncede planlayın. Kesmeye

başlamadan önce çalışma alanının açık olduğundan, ağacınızı sağlam bir şekilde yere bastığınızdan ve ağaç devriyorsanız planlı bir geri çekilme yoluna sahip olduğunuzdan emin olun.

TESTEREYİ KULLANMA

- Motorlu testereyi tek elinizle kullanmayın. Motorlu testerenin tek elle kullanılması halinde kullanılan kişi, bu kişinin yardımcıları veya yakınlarında bulunan diğer kişiler ciddi biçimde yaralanabilir. Motorlu testere, iki elle kullanılacak şekilde tasarlanmıştır.
- Motorlu testereyi yalnızca iyi havalandırılabilen açık alanlarda kullanın.
- Motorlu testereyi merdiven veya ağaç üzerindenken kullanmayın.

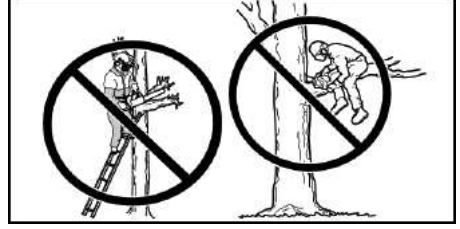

- Motoru çalıştırırken zincirin herhangi bir nesneye temas etmeyeceğinden emin olun. Kılavuz çubuk bir kesik içindeyken asla testereyi çalıştırmayı denemeyin.
- Kesme işlemi sona ermek üzereyken testereye baskı uygulamayın. Testereye baskı uygulamanız halinde kesme işlemi tamamlandığında testerenin kontrolünü kaybedebilirsiniz.
- Testereyi yere bırakmadan önce motoru durdurun.
- Hasarlı, düzgün ayarlanmamış veya tüm parçaları tam ve güvenli biçimde takılmamış motorlu testereyi kullanmayın. Hasar görmesi, kırılması veya başka herhangi bir şekilde çıkması halinde kılavuzu, zinciri, el sipriğini veya zincir frenini hemen değiştirin.
- Benzinle çalışan motorlara sahip el aletlerini kullanma sonucunda uzun süre titreşime maruz kalma, dolaşım bozukluğu ve anormal şişmelere eğilimli olan kişilerin parmaklarında, ellerinde ve eklemlerinde kan damarı veya sinir hasarına neden olabilir. Sağlıklı kişilerde de uzun süre soğuk havada çalışmaya kan damarları hasarları arasında ilişki olduğu düşünülmektedir. Uyuşma, ağrı, güç kaybı, deri renginde ya da dokusunda değişiklik ya da parmak, el, ya da eklemlerde his kaybı gibi belirtilerle karşılaşırsanız bu aleti kullanmayı bırakın ve bir doktora başvurun. Anti-titreşim sistemi, bu sorunların ortadan kalkacağını garanti etmez. Sürekli ya da düzenli olarak motorlu aletleri kullanan kişilerin kendi fiziksel durumlarını ve bu aletin durumunu takip etmeleri gerekmektedir.
- Motor durduğunda motorlu testereyi, susturucusu sizden uzakta ve kılavuz çubuk ve zinciri arkada, tercihen bir kilif içinde olacak şekilde elinizde taşıyın.



TESTERENİN BAKIMI

- Bu kılavuzun bakım bölümünde belirtilenler dışındaki tüm servis işlemlerinin yetkili bir servis tarafından yapılmasını sağlayın. Örneğin, kavramanın bakımı yapılırken volan

yanlı ş aletler kullanılarak çıkarılır veya tutulursa yapısal hasar görebilir ve çatlayabilir.

- Gaz tetiđi bırakıldıđında testere zincirinin durduđundan emin olun. Düzeltme için karbüratör ayarının BAKIM bölümüne başvurun.
- Testere üzerinde asla herhangi bir deđişiklik yapmayın.
- Tutma yerlerini kuru ve temiz tutun ve üzerinde yağ ya da yakıt karışımı bulunmadıđından emin olun.
- Yakıt ve yağ kapaklarının, vidaların ve bağlama parçalarının iyice sıkılmış olduđundan emin olun.
- Yalnızca önerilen orijinal aksesuarlar ve yedek parçalar kullanın.
- Bazı bölgelerde tüm içten yanmalı motorlarda kıvılcım önleyici siperlik bulunması kanunen zorunludur. Motorlu testereyi buna benzer düzenlemelerin bulunduđu bir bölgede kullanıyorsanız bu parçalar için gerekli çalışma koşullarını sağlamak yasal olarak sizin sorumluluđunuzdur. Buna uymamak kanun ihalidir. Kıvılcım önleyici siperliđin bakımıyla ilgili bilgi almak için BAKIM bölümüne başvurun.

YAKIT KULLANIMI

- Yakıtlı işlem yaparken ya da motorlu testereyi kullanırken sigara içmeyin.
- Yakıtın karıştırıldıđı ya da döktüdüğü alanlarda tüm kıvılcım ya da alev kaynaklarını ortadan kaldırın. Bu alanlarda sigara içilmemeli, açık alev bulunmamalı ya da kıvılcıma neden olabilecek herhangi bir çalışma yapılmamalıdır. Yakıt doldurmadan önce motorun soğumasını bekleyin
- Olası tehlikelerde kullanmak üzere mutlaka yangın söndürme ekipmanını hazır bulundurun.
- Yakıtı açık alanda, çıplak toprak üzerinde karıştırın ve dökün. Yakıtı serin, kuru ve iyi havalandırılan bir yerde saklayın. Yakıtlı ilgili tüm işlemlerde onaylı, işaretli kaplar kullanın. Testereyi çalıştırmadan önce tüm dökülen yakıtı silin.
- Motoru çalıştırmadan önce yakıt doldurduđunuz alandan en az 3 metre uzađa gidin.
- Motoru kapatın ve testereyi yanıcı olmayan bir alanda soğumaya bırakın; kuru yapraklar, saman, kađıt vs. gibi malzemelerin üzerine bırakmayın. Yakıt deposu kapađını yavaşça çıkarın ve yakıt doldurun.
- Aleti ve yakıtı, yakıt buharlarının sun ısıtıcı, elektrikli motor ya da şalter, fırın vs. gibi aletlerden kaynaklanabilecek kıvılcım ya da açık alevlere ulaşılamayacađı bir yere koyun.

GERİ TEPMEYİ ANLAMA

⚠ UYARI! Ciddi yaralanmalara neden olabileceđinden geri tepmeye dikkat edin. Geri tepme, testere zincirinin kılavuz çubuđun üst ucuna yakın bir yerde kütük ya da dal gibi bir nesneye temas etmesi ya da ağacın kapanarak testere zincirini kesikte sıkıştırması durumunda kılavuz çubuđun aniden aşıđı, yukarı ya da ileri hareket etmesidir. Ağacın içinde bulunan yabancı bir maddeyle temas edilmesi de motorlu testesterin kontrolünü kaybetmenize neden olabilir.

DÖNER GERİ TEPME

Döner Geri Tepme, hareket halindeki zincirin kılavuz çubuđun üst ucunda bir nesneye temas etmesiyle meydana gelebilir. Bu temas, zincirin nesnenin içine oturmasına ve zincir hareketinin bir an için durmasına neden olabilir. Bunun sonucunda kılavuz çubuđu yukarı ve geri iten (operatöre dođru) çok ani ters bir tepki meydana gelir.

SIKIŞMA SONUCU GERİ TEPME

Sıkışma Sonucu Geri Tepme, ağacın kapanıp hareketli testere zincirini, kılavuz çubuđun üst kısmı boyunca kesik içinde sıkıştırıldıđı ve testere zincirinin aniden durmasına neden olduđu durumlarda meydana gelebilir. Zincirin bu şekilde aniden durması, ağacı kesmek için kullanılan zincir

gücünün tersine dönmesine neden olur ve testesterin, zincirin dönme yönünün tersine hareket etmesine yol açar. Testere operatöre dođru geri teper.

ÇEKME

Çekme, hareketli zincirin kesik içindeki kılavuz çubuđunun alt kısmı, ağaç içindeki yabancı bir nesneye temas ettiđinde ve testere zincirinin aniden durduđu durumlarda meydana gelebilir. Bu şekilde aniden durması, testesterin ileriye ve operatörden uzađa dođru çekilmesine ve operatörün kolayca kontrolünü kaybetmesine neden olur.

GERİ TEPME OLASILIđINI AZALTMA

- Geri tepmenin her zaman karşılaşılabilecek bir durum olduđunu unutmayın. Geri tepmenin nasıl meydana geldiđini anlayarak hazırlıklı olabilirsiniz ve kazalardan korunabilirsiniz.
- Hareket halindeki zincirin, kılavuzun ucunda bir nesneye temas etmesine asla izin vermayın.
- Çalışma alanında başka ağaçlar, dal, kaya, çit ve ağaç kökü gibi engel oluşturabilecek nesnelere bulunmasına dikkat edin. Kesme işlemi sırasında motorlu testesterin çarpabileceđi engelleri ortadan kaldırın veya bunlara dikkat edin. Bir dalı keserken kılavuz çubuđun dala veya çevresindeki diđer nesnelere temas etmemesine dikkat edin.
- Testere zincirinin keskin ve uygun gerginlikte olmasını sađlayın. Gevşek ya da keskin olmayan zincirler, geri tepme olasılıđını artırır. Üreticinin zincirin keskinleştirilmesi ve bakımıyla ilgili talimatlarını uygulayın. Zincirin gerginliđini düzenli aralıklarla (motor duruyorken) kontrol edin. Bu işlemi asla motor çalışırken gerçekleştirmeyin. Zinciri gerdikten sonra kılavuz sıkma somunlarının tam olarak sıkıldıđından emin olun.
- Kesmeye tam hızda başlayın ve böylece devam edin. Zincirin daha düşük hızlarda hareket etmesi, geri tepme riskini artırır.
- Plastik ya da ağaçtan yapılmış kamalar kullanın. Kesiciyi açık tutmak için asla metal kullanmayın.
- Her seferde sadece bir kütük kesin.
- Daha önce açılmış bir kesiciye yeniden girerken çok dikkatli olun.
- Kesmeye, kılavuzun ucuyla başlamayın (daldırma kesme).
- Kayarak kesiciyi kapatıp zinciri sıkıştırabileceđ ya da zincirin üzerine düşebilecek kütüklere ya da diđer kuvvetlere dikkat edin.
- Devrilmiş ağaçları dođrarken alttan kesimin kısmından kılavuz çekme sırasında testereyi döndürmeyin.
- Testesteriniz için belirtilen azaltılmış geri tepmeli kılavuz ve düşük geri tepmeli zincir kullanın.

KONTROLÜ SAđLAMA

- Motor çalışırken her iki elinizi kullanarak testereyi sıkıca ve düzgün biçimde tutun ve elinizden kaçmasına izin vermayın. Testereyi sıkıca tutarak geri tepme riskini azaltabilirsiniz ve böylece testesterin kontrolünü sađlayabilirsiniz. Sol elinizin parmaklarını tutma çubuđunun etrafını saracak şekilde, sol baş parmađınızı da bu çubuđun altına yerleştirin. Günlük hayatta sol veya sađ elinizi kullanmanız fark etmezsiniz, sađ elinizi tamamen sađ tutma yerinin etrafını saracak şekilde tutun. Sol kolunuzu, dirseđiniz kilitli durumdayken düz tutun.
- Devrilmiş ağaçları dođrarak için kesim yaparken sol elinizi ön tutma çubuđunun üzerine, arka tutma yerindeki sađ elinizle aynı hizada olacak şekilde yerleştirin. Hiçbir kesme türünde sol ve sađ elinizin yerini deđiştirmeyin.
- Ađırlılıđınızı her iki ayađınıza dengeli biçimde vererek ayakta durun.
- Gövdenizin kesme zinciriyle aynı hizada olmaması için testesterin biraz solunda durun.
- Makul sınırlar dahilinde çalışın. Testere sizi çekerek ya da iterek dengeni z bozabileceđi için testesterin kontrolünü kaybedebilirsiniz.
- Omuz hizanızdan yukarıdaki seviyelerde kesme işlemi yapmayın. Omuz hizasının yukarıdaki seviyelerde testesterin kontrolünü sađlamak çok zordur.

GERİ TEPME EMNİYET ÖZELLİKLERİ

⚠ **UYARI!** Geri tepme riskini azaltmak için motorlu testerede aşağıdaki güvenlik özellikleri bulunmaktadır. Ancak bu özellikler geri tepme riskini tamamen ortadan kaldırmaz. Bir motorlu testere kullanıcısı olarak yalnızca güvenlik araçlarına güvenmeyin. Ciddi yaralanmalara neden olabilecek geri tepme ya da diğer kuvvetlerin önlenmesine yardımcı olmak için bu kılavuzda verilen tüm güvenlik tedbirlerini, talimatları ve bakım işlemlerini uygulamalısınız.

AZALTILMIŞ GERİ TEPMELİ KILAVUZ ÇUBUĞU

Azaltılmış geri tepmeli kılavuz çubuğu, çubuğun ucundaki geri tepme tehlikesi taşıyan bölümün boyutunu azaltan küçük yarı çaplı bir uca sahiptir.

DÜŞÜK GERİ TEPMELİ ZİNCİR

Düşük geri tepmeli zincir, geri tepme gücünü sapıran ve ağacın kademeli olarak kesicinin içine girmesini sağlayan konturlu derinlik ölçeğine ve koruma bağlantısına sahiptir.

ÖN EL SİPERLİĞİ

Ön el siperliği, sol elinizin ön tutma çubuğundan kayması durumunda zincirle temas etme ihtimalini azaltacak şekilde tasarlanmıştır.

Ön ve arka tutma yerleri ellerin birbirinden belirli mesafede ve "aynı hizada" olmalarını sağladığı için geri tepme meydana geldiğinde testerenin operatöre doğru gelmesine neden olacak sabit noktasının kontrol edilmesini sağlayan denge ve direnç sağlar.

ZİNCİR FRENİ

Zincir freni, geri tepme meydana geldiğinde zinciri durduracak şekilde tasarlanmıştır.

NOT: Geri tepme sırasında zincir freninin sizi koruyacağını belirtmediğimizi ve sizin de bu şekilde yorumlamamız gerektiğini unutmayın. Testerede bulunan cihazlara güvenerek hareket etmeyin. Geri tepmeyi önlemek için testereyi dikkatli ve düzgün biçimde kullanmanız gerekir.

Zincir freninin her türlü onarımı, yalnızca yetkili servis tarafından yapılmalıdır. Ürününüzü servis hizmeti veren bir bayiden aldığınız yere veya en yakın yetkili ana servise götürün.

MONTAJ

⚠ **UYARI!** Ürünü monte edilmiş halde aldıysanız testerenin düzgün biçimde monte edildiğinden ve tüm bağlama parçalarının sabitlendiğinden emin olmak için tüm adımları tekrarlayın. Zinciri tutarken her zaman eldiven giyin. Zincir keskindir ve hareket etmezken bile elinizi kesebilir!

NOT: Kavrama kapağı motorlu testereden kolayca çıkarılmazsa ön el siperliğini mümkün olduğu kadar geriye, ön kola doğru çekerek zincir freninin kilidinin açık olduğundan emin olun.

KAVRAMA KAPAĞININ ÇIKARILMASI

NOT: Kavrama kapağının çıkarılması veya testereye yeniden takılması için önce zincir freninin kilidinin açılması gerekir. Zincir freninin kilidini açmak için ön el siperliğini mümkün olduğu kadar geriye, ön kola doğru çekin (şekle bakın).

1. Ön el siperliğini ön tutma yerine doğru çekerek zincir freninin kilit açık konumunda olup olmadığını kontrol edin.

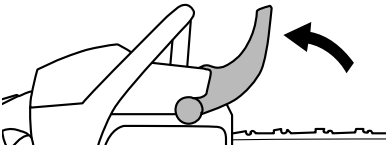

2. Kolu kaldırıp saat yönünün tersine döndürerek kılavuz çubuğu tespit düğmesini gevşetip tamamen çıkarın.

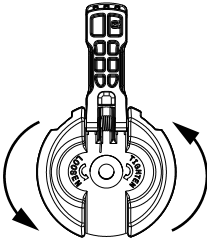

3. Kavrama kapağını çıkarın.

4. Varsa plastik nakliye ara parçasını (A) çıkarın.

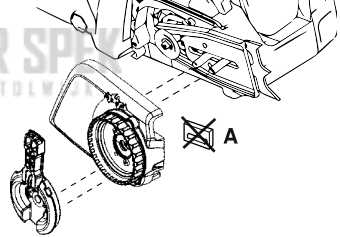

ÇARPMA UCUNUN TAKILMASI

(takılı değilse)

Çarpma ucu, kesme sırasında sabitleyici bir unsur olarak kullanılabilir. Çarpma ucunu şekilde gösterildiği gibi iki vida ile takın.

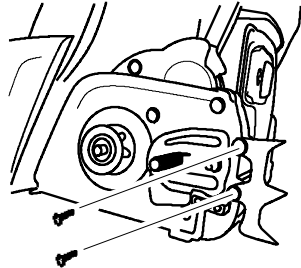

KILAVUZ ÇUBUĞUNUN TAKILMASI

(Takılı değilse)

Zincirin gerginliğini ayarlamak için bir ayarlama pimi ve vidası kullanılır. Kılavuzu monte ederken ayarlama vidasının üzerinde bulunan ayarlama piminin, kılavuzun üzerindeki delikle hizalanmış olması çok önemlidir. Vidanın döndürülmesi, ayarlama pimini

vidada yukarı ve aşağı doğru hareket ettirecektir. Kılavuzu testereye takmaya başlamadan önce bu ayarlama pimini yerleştirin. Aşağıdaki şekle bakın.

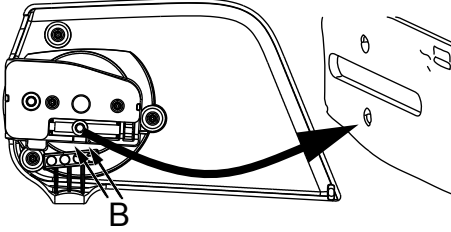

1. Germe halkasını; ayarlama pimi, kavrama kapağının üzerindeki uyarı işaretlerinin (B) arasına konumlanana kadar çevirin. Bu işlem, ayarlama piminin doğru konuma yaklaşmasını sağlar.
2. Kılavuz çubuğunu, kavrama silindiri dışısında durana kadar kılavuz civatalar üzerinde zincirlerle kaydırın. Kesiciler, dönme yönüne bakmalıdır.

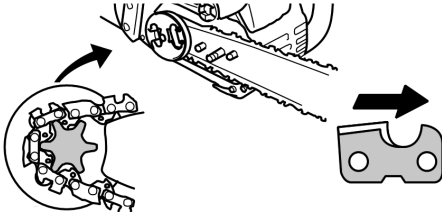

3. Zincir tahrik bağlantılarının, tahrik dişlisine doğru biçimde takıldığından ve zincirin kılavuzdaki oluğa doğru biçimde yerleştiğinden emin olun.
4. Kavrama kapağını takın ve ayarlama pimini kılavuzun içindeki deliğe yerleştirin.
5. Kılavuz çubuğu tespit düğmesini takın ve yalnızca parmaklarınızla sıkın. Zincir gerildiğinde kılavuz çubuğu tespit düğmesini sıkmanız gerekecektir.

ZİNCİRİN GERİLMESİ

(Zinciri takılı olan üniteler dahil)

⚠ UYARI: Testerenin zincir gevşek durumdayken çalıştırılması halinde zincir kılavuzdan çıkıp fırlayabilir ve operatörün ciddi şekilde yaralanmasına ve/veya zincirin kullanılamaz hale gelecek şekilde zarar görmesine neden olabilir. Zincirin kılavuzdan çıkıp fırlaması durumunda tahrik bağlantılarının hasar görüp görmediğini kontrol edin. Hasar gören zincir tamir edilmeli veya değiştirilmelidir.

Zincir gerginliği çok önemlidir. Kullanım sırasında zincir esner. Zincir özellikle testerenin ilk birkaç kullanımında esner. Motorlu testereyi çalıştırmadan önce zincir gerginliğini mutlaka kontrol edin.

Yeni bir zincir takarken, zincir oturana kadar gerginliği sık sık kontrol edilmelidir.

Doğru şekilde gerilen bir zincir iyi bir kesme performansı ve uzun kullanım ömrü sunar.

GERİLİMİ KONTROL ETME

Zinciri kılavuz çubuğu etrafında döndürmek için bir tornavida kullanın. Zincir dönmüyorsa fazla sıkı demektir. Gevşekse kılavuzun alt kısmında sarılık görünecektir.

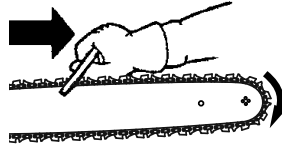

NOT: Zincirin ağırlığı zincirin kılavuz çubuğun alt kısmından sarkmaması neden olmuyor ve zincir kılavuz etrafında rahatça dönmeye devam ediyorsa (motorlu testere dik bir konumdayken) zincir gerginliği doğru ayarlanmış demektir.

GERİLİMİ AYARLAMA

1. Kılavuz çubuğu tespit düğmesindeki kolu kaldırmak ve kavrama kapağını gevşetmek için saat yönünün tersinde 1 tur döndürün.

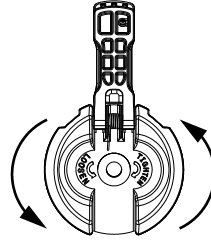

NOT: Zincir gerginliğini ayarlarken kılavuz çubuğu tespit düğmesinin sadece elle sıkıldığından emin olun. Kılavuz çubuğu tespit düğmesi sıkılmış haldeyken zinciri germe girişimi hasara neden olabilir.

2. Zincir, kılavuz çubuğu rayının altına tam olarak temas edene kadar germe halkasını saat yönünde döndürün.

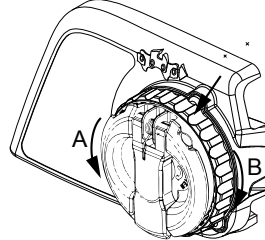

A = saat yönünün tersine (gevşetme)
B = saat yönünde (sıkma)

3. Kılavuz çubuğu tespit düğmesinin üzerindeki kolu orijinal konumuna getirin.

⚠ UYARI: Kılavuz çubuğu tespit düğmesinin üzerindeki kolu orijinal konumuna getirmesiniz kişisel yaralanmalar meydana gelebilir veya motorlu testereniz zarar görebilir.

YAKIT KULLANIMI

MOTORA YAKIT KOYMA

⚠ UYARI: Yakıt doldururken yakıt kapağını yavaşça çıkartın.

ÖNEMLİ: Bu ekipman, hacminin maksimum %10'u kadar etanol karıştırılmış (E-10) minimum 90 oktan (RON) kurşunsuz benzinle çalışacak şekilde tasarlanmıştır. Çalıştırmadan önce benzinin 50:1 oranında karıştırılmak üzere tasarlanmış, kaliteli, sentetik, 2 devirli hava soğutmalı motor yağıyla karıştırılması gerekir.

Otomobil ya da tekne yağı KULLANMAYIN. Bu yağlar motorun zarar görmesine neden olabilir. Yakıtı karıştırırken kabın üzerindeki talimatları uygulayın. Yağı benzine ekledikten sonra kabı kısa bir süre çalkalayarak yakıtın iyice karıştığından emin olun. Araca yakıt doldurmadan önce her zaman yakıtla ilgili güvenlik kurallarını okuyun ve bunlara uygun hareket edin. Yakıtın taze kalması için yakıt satın alırken 30 gün içinde kullanılabilir miktarlarda alın.

DİKKAT: Ünitenede asla sade benzin kullanmayınız. Bu, motorun kalıcı olarak zarar görmesine neden olacak ve sınırlı garantiyi geçersiz kılacaktır. Hacminin %10'undan fazla etanol karıştırılmış (E-15 - E-85) yakıtlar veya metanol karıştırılmış herhangi bir alternatif yakıt kullanmayın. Bu yakıtların kullanımı motor performansını ve dayanıklılığıyla ilgili sorunlar oluşturabilir.

Benzin, litre	İki zamanlı yağ, litre
5	0,10
10	0,20
15	0,30
20	0,40

KILAVUZU VE ZİNCİRİ YAĞLAMA

Kılavuz ve zincirin sürekli olarak yağlanması gerekmektedir. Yağ deposu dolu olduğu sürece yağlama işlemi otomatik yağlayıcı sistemi tarafından gerçekleştirilmektedir. Depoda yağ bulunmaması durumunda kılavuz ve zincir zarar görecektir.

Yağın az olması, zincirden duman çıkması ve/veya kılavuzun renginin değişmesi gibi belirtilerle kendini belli eden aşırı ısınmaya neden olur. Dondurucu soğuklarda yağ kalınlaştığı için kılavuz ve zincir yağının çok az miktarda (%5 ila %10 arası) #1 Dizel Yakıt veya kerosen kullanılarak inceltilmesi gerekir. Yağ sisteminin yeterince yağ pompalayabilmesi için kılavuz ve zincir yağının serbestçe akabilmesi gerekir.

Ünitenin ısı ve sürtünme nedeniyle aşınmaması için kılavuz ve zincir yağı kullanılması önerilir. Kılavuz ve zincir yağı yoksa kaliteli bir SAE 30 yağ kullanın.

- Kılavuz ve zincir yağlarken asla atık yağ kullanmayın.
- Yağ kapağını çıkarmadan önce her zaman motoru durdurun.

ÇALIŞTIRMA VE DURDURMA

ÇALIŞTIRMA ÖNCESİ DENETİM

Her makine kullanımından önce aşağıdaki adımları izleyin:

- Yakıt karışımı seviyesini kontrol edin
- Kılavuzun yağını kontrol edin
- Zincirin keskinliğini kontrol edin

NOT: Zincir keskinleştirme, özel aletler gerektiren karmaşık bir görevdir. Bu işlem için profesyonel bir zincir keskinleştiriciye başvurmanızı öneririz.

- Zincirin gerginliğini kontrol edin
- Kılavuz çubuğunu kontrol edin ve temizleyin
- Hasarlı parça olup olmadığını kontrol edin
- Kapakların gevşeyip gevşemediğini kontrol edin
- Sabitleme elemanlarının gevşeyip gevşemediğini kontrol edin
- Gevşek parça olup olmadığını kontrol edin
- Yakıt veya yağ sızıntısı olup olmadığını kontrol edin

NOT: Motor durduktan sonra testerenin altında az miktarda yağ görülmesi normaldir. Bunu yağ deposunun sızdırmasıyla karıştırmayın.

ÇALIŞTIRMA KONUMU

1. Motorlu testereyi düz bir yüzeye yerleştirin. Kesme ataşmanı, zemine temas etmemelidir. Zincirin, herhangi bir nesneye temas etmeden serbest biçimde döndüğünden emin olun.
2. Zincir frenini, el korumasını ileri iterek kilitleyin.
3. Sol elinizle tutma çubuğunu, sağ elinizle çalıştırma ipini tutun. Motorlu testereyi dengede tutmak için sağ ayağınızla arka tutma yerine basın.
4. Çalıştırma talimatlarını izleyin.





SOĞUK MOTORU ÇALIŞTIRMA

Motorlu testerenizi çalıştırmak için bu talimatları izleyin. Motorlu testerenizde aşağıda gösterilene benzer bir çalışma hatırlatma notları etiketi bulunur:



 Zincir freninin çalıştırmadan önce kilitlendiğinden emin olun.

 Primer (yakıt pompası diyaframı) ampulüne 10 kez basın. Yakıt görülüyorsa primer (yakıt pompası diyaframı) ampulüne 10 kez daha basın.
Not: Dış mekan sıcaklığı 4°C (40°F) altındaysa 15 kez basın.

 Mavi çalıştırma kolunun kilidini açın ve ardından kolu üst (BAŞLATMA) konumuna getirin.

 Çalıştırma ipini, makine çalışana kadar veya maksimum 6 kez sağ elinizle sertçe çekin.
Not: 6 kez çektikten sonra makine çalışmazsa soğuk motoru çalıştırma prosedürünü tekrarlayın.

ÖNEMLİ: Çalıştırma ipini çekerken ipi sonuna kadar çekmeyin; aksi takdirde ip kopabilir. Çalıştırma ipinin birden sarılmasına izin vermeyin. Kolu tutun ve ipin yavaşça geri sarılmasını sağlayın.

 Motorun 30 saniye çalışmasına izin verin.

 Tam gaz vermeden önce ön el siperliğini, ön tutma yerine doğru çekin. Böylece zincir freninin kilidi açılır.

Gaz tetiğini 10 saniye boyunca sıkın, ardından normal rölanتيye ayarlamak için gaz tetiğini serbest bırakın. Motorlu testerenizi artık kullanabilirsiniz.

⚠ UYARI: Motor rölanتيde çalışırken zincir hareket etmemelidir. Motor rölanتيdeyken zincir hareket ediyorsa karbüratör ayarı için BAKIM bölümüne başvurun.

⚠ UYARI: Susturucu ile temas etmesini önleyin. Sıcak susturucu ciddi yanıklara neden olabilir.

⚠ UYARI: Motorlu testereyi atmayı ya da düşürme yöntemiyle çalıştırmayı denemeyin. Bunlar, motorlu testerenin kontrolden çıkmasına ve operatörün ciddi yaralanma riskiyle karşı karşıya kalmasına sebep olur.

SICAK MOTORU ÇALIŞTIRMA

	Zincir freninin çalıştırmadan önce kilitlendiğinden emin olun.
 $<4^{\circ}\text{C}=15\text{X}$	Primer (yakıt pompası diyaframı) ampulüne 10 kez basın.
	Mavi çalıştırma kolunu üst (BAŞLATMA) konumuna getirin.
	Mavi çalıştırma kolunu alt (ÇALIŞMA) konumuna getirin.
	Çalıştırma ipini, makine çalışana kadar veya maksimum 6 kez sağ elinizle sertçe çekin.
	Tam gaz vermeden önce ön el siperliğini, ön tutma yerine doğru çekin. Böylece zincir freninin kilidi açılır.
Gaz tetiğini 10 saniye boyunca sıkın, ardından normal rölanتيye ayarlamak için gaz tetiğini serbest bırakın. Motorlu testerenizi artık kullanabilirsiniz.	

ZOR ÇALIŞTIRMA (ya da boğulmuş motoru çalıştırma)

NOT: Ürün çalışmazsa yakıt çok sıcak olabilir.
NOT: Her zaman yeni yakıt kullanın ve sıcak havada çalışma süresini azaltın.

1. Ürünü doğrudan güneş ışığından uzakta serin bir yere koyun.
2. Ürünün en az 20 dakika soğumasını bekleyin.
3. Hava alma haznesine 10-15 saniye boyunca tekrar tekrar basın.
4. Soğuk motoru çalıştırma prosedürüne uyun.

DURDURMA

Motoru durdurmak için DURDURMA anahtarını aşağı doğru itin.

⚠ UYARI! Motorun kendi kendine çalışmasını engellemek için makineyle ilgilenen kimse bulunmadığında buji başlığının bujiden çıkarılması gerekir.

ZİNCİR FRENİ

⚠ UYARI: Fren bandı çok aşınmışsa zincir freni devreye girdiğinde kırılabilir. Fren bandı kırık olduğunda zincir freni zinciri durdurmaz. Herhangi bir parçası 0,5 mm'den (0,020 inç) fazla incelmişse zincir freni yetkili bir servis tarafından değiştirilmelidir. Zincir freninin onarımı yalnızca yetkili servis tarafından yapılmalıdır.

Ürününüzü servis hizmeti veren bir bayiden aldysanız aldığınız yere veya en yakın yetkili ana servise götürün.

Bu testerede bir zincir freni bulunmaktadır. Fren, geri tepme durumunda zinciri durdurmak üzere tasarlanmıştır.

Ataletle çalışan zincir freni, ön el siperliği manuel olarak (elle) ya da merkezkâç kuvvetle otomatik olarak ileri itildiğinde kilitletir.

Fren zaten kilitlemişse ön el siperliğini ön tutma yerine doğru sonuna kadar çekerek zincir freninin kilidinin açılmasını sağlayın.

Testereyle kesim yapılırken zincir freninin kilidinin açılması gerekir.

FRENİN ÇALIŞMASINI KONTROL ETME

NOT: Zincir freni, her gün birkaç kez kontrol edilmelidir. Bu işlem yapılırken motor çalışır durumda olmalıdır.

Motor çalışır haldeyken testereyi yere koymazı gerektirecek tek durum budur.

Testereyi sağlam bir zemine yerleştirin. Arka tutma yerini sağ elinizle, ön tutma yerini sol elinizle tutun. Gaz tetiğine sonuna kadar basarak tam gaz uygulayın. Ön tutma yerini bırakmadan sol bileğinizi el siperliğine doğru döndürerek zincir frenini devreye sokun. Zincirin anında durması gerekir.

ATALETLE ÇALIŞTIRMA FONKSİYON KONTROLÜNÜN DENETLENMESİ

⚠ UYARI! Aşağıdaki işlemi gerçekleştirirken motor kapalı olmalıdır.

1. Arka tutma yerini sağ elinizle, ön tutma yerini sol elinizle tutun.
2. Motorlu testereyi kütüğün veya diğer tahta yüzeyin yaklaşık 40-45 santimetre (16-18 inç) üzerinde tutun.
3. Ön tutma yerini tutan elinizi bırakın ve testerenin kendi ağırlığıyla kılavuz çubuğu ucunun öne doğru düşmesine ve kütükle temas etmesine izin verin. Kılavuzun ucu kütüğe çarptığında, fren devreye girmelidir.

ÇALIŞMA TEKNİKLERİ

KESME ALIŞTIRMASI

Büyük bir kesme işlemine başlamadan önce testereyi kullanmaya alışmak için aşağıdaki teknikleri kullanarak bir iki küçük kütük kesip alıştırmaya başlayın.

- Kesmeye başlamadan önce gaz tetiğini sıkın ve motorun tam hızda çalışmasını sağlayın.
- Testere çerçevesi kütüğe dönük olacak şekilde kesmeye başlayın.
- Kesme işlemi sırasında motoru tam hızda çalışır halde tutun.
- Kesme işini zincirin yapmasına izin verin. Yalnızca aşağıya doğru hafif bir basınç uygulayın. Zorlamanız halinde kılavuz çubuğuna, zincire veya motora zarar verebilirsiniz.
- Kesme işlemi tamamlandığı anda gaz tetiğini bırakın ve motorun rölantiye dönmeye bekleyin. Kesme yapmadan testereyi tam gazda çalıştırmaz halde zincir, kılavuz çubuğu ve motor gereksiz yere aşınabilir. Motorun tam gazla 30 dakikadan uzun süre boyunca çalıştırılmaması önerilir.
- Kesme işlemi tamamlandığında kontrolü kaybetmemek için kesimin sonlarına doğru testereyi bastırmayın.
- Kesme işleminin ardından testereyi yere bırakmadan önce motoru durdurun.

AĞAÇ DEVİRME PLANLAMA

⚠ UYARI! Kesim sırasında üzerinize düşerek ciddi yaralanmalara neden olabilecek kırık ya da ölü dal olup olmadığını kontrol edin. Ağacın hangi yöne düşeceğini bilmiyorsanız binaların ya da elektrik tellerinin yakınında ve iyi göremeyeceğiniz için geceleri ya da yağmur, kar veya güçlü rüzgarların olduğu kötü havalarda ağaç kesmeyin. Ağaçların bir hizmet hattına temas etmesi halinde ilgili hizmeti sunan şirket derhal durumdan haberdar edilmelidir.

Kesme işlemini dikkatli biçimde önceden planlayın.

Çalışma alanını temizleyin. Ağacın etrafında, ayağınızı yere sağlam basabileceğiniz güvenli, temiz bir alan gerektirir.

Kesilen ağaç büyük ihtimalle yokuş aşağı yuvarlanacağı için motorlu testere operatörünün arazinin yokuş yukarı kısmında durması gerekir.

Ağacın belirli bir yöne düşmesine neden olabilecek doğal koşulları inceleyin.

Ağacın belirli bir yöne düşmesine neden olabilecek doğal koşullar arasında şunlar yer almaktadır:

- Rüzgarın yönü ve hızı.
- Ağacın eğildiği yön. Düzensiz ya da eğimli arazi nedeniyle ağacın eğim yönü belli olmayabilir. Ağacın eğim yönünü belirlemek için bir çekül ya da su terazisi kullanın.
- Herhangi bir tarafta toplanmış ağırlık ve dallar.
- Etraftaki ağaçlar ve engeller.

Ağacın çürümüş ve içinin boşalmış olup olmadığını kontrol edin. Ağacın gövdesi çürümüşse kırılabilir ve operatöre doğru düşebilir. Kesim sırasında üzerinize düşebilecek kırık ya da ölü dallara dikkat edin.

Ağacın düşmesi için yeterince açıklık bulunduğundan emin olun. En yakın kişi ya da nesnelerin ağaçtan 2,5 ağaç boyu uzakta olmasını sağlayın. Motorun gürültüsü uyarı çağırısının sesini bastırabilir.

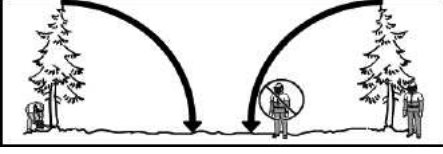

Ağaçta kesme işleminin yapılacağı yerlerde bulunan toprak, taş, ağaç kabuğu, çivi, zimba ve telleri temizleyin.

Ağacın düşme yönünün arka çaprazına doğru bir geri çekilme rotası belirleyin. Aşağıdaki çizimde gösterilen tehlike bölgesine (1), geri çekilme rotasına (2) ve kaçılacak yöne (3) dikkat edin.



ÇENTİK AÇMA YÖNTEMİNİ KULLANMA

Büyük ağaçları devirmek için çentik açma yöntemi kullanılır. Ağacın düşmesinin istendiği yönde ağacın gövdesinde bir çentik açılır. Ağacın diğer yanında kesim yapıldığında ağaç çentığe doğru düşme eğilimi **10X**lacaktır.

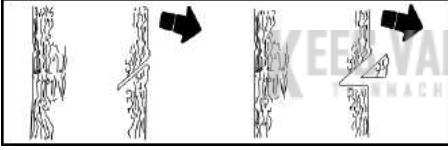

NOT: Ağacın geniş kökleri varsa bunların çentik açılmadan önce ortadan kaldırılması gerekir. Kökleri temizlemek için testere kullanıyorsanız zincirin körelmesine engel olmak için testere zincirinin toprakla temas etmemesine dikkat edin.

Çentiği açarken öncelikle üst kısmını kesin. Ağacın çapının 1/3'ü kadar kesin. Ardından çentiğin alt kısmını keserek işlemi tamamlayın. Çentiğin kesilmesi tamamlandığında kesilen parçayı ağaçtan çıkarın.

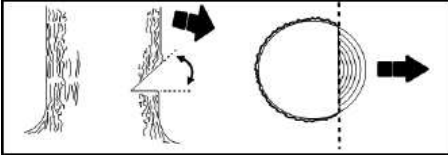

Çentiğin kesilen kısmını çıkardıktan sonra ağacın karşı tarafından devirme kesimini yapın. Kesmeye çentiğin yaklaşık 5 santimetre (2 inç) yukarisından başlayın. Bu sayede devirme kesimi ve çentik arasında bir dayanak noktası oluşturacak kadar kesilmemiş ağaç kalacaktır. Bu dayanak noktası ağacın yanlış yöne düşmesini engelleyecektir.

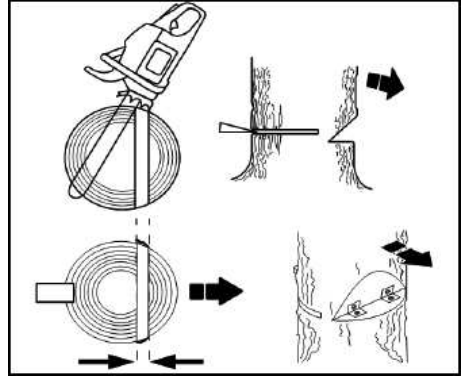

NOT: Devirme kesimi tamamlanmadan önce, düşme yönünü kontrol etmek için gerekirse kamayla keşiği açın. Geri tepmeyi ve zincirin hasar görmesini önlemek için tahta ya da plastik kamalar kullanın. Asla çelik ya da demir kamalar kullanmayın.

Ağacın devirmeye hazır olduğunu gösteren işaretlere dikkat edin: Çatırdama sesleri, kesilen alanın genişlemesi veya üst dallarda hareketlilik.

Ağaç düşmeye başlarken testereyi durdurun, yere koyun ve daha önce planladığınız şekilde geri çekilin.

Kısmen devrilmiş bir ağacı testerenizle **KESMEYİN**. Kısmen devrilmiş ağaçlar düzgün desteklenmemiş olabileceğinden çok dikkatli hareket edin. Ağaç tam devrilmediğinde testerenizi bir yana bırakın ve ağacı kablo vinci, kütük, halat ya da traktöre çekerek devirin.

DEVİRLİMLİ BİR AĞACI KESME (DOĞRAMA)

Doğrama, devrilmiş bir ağacın istenen kütük boyutunda kesilmesi işlemi için kullanılan terimdir.

⚠ UYARI! Kesilen kütüğün üzerinde durmayın. Ağacın herhangi bir bölümü yuvarlanabilir ve dengeyi kaybedip düşmenize neden olabilir. Kesilen kütüğün bulunduğu yere göre yokuş aşağı bir konumda durmayın.

ÖNEMLİ NOKTALAR:

- Her seferinde yalnızca bir kütük kesin.
- Parçalanmış ağaçları keserken çok dikkatli olun. Ağaçtan fırlayacak keskin parçalar operatöre gelebilir.
- Küçük kütükleri kesmek için destek ayağı kullanın. Kesim işlemi sırasında başkalarının kütüğü tutmasına asla izin vermeyin, kütüğü bacağınızla ya da ayağınızla tutmayın.
- Kütük, dal ve köklerin birbirine karıştığı devirme alanı gibi alanlarda kesim yapmayın. Kütükleri kesmeden önce boş bir alana çekin. Önce açıktaki ve temizlenmiş kütüklerden başlayın.
- Kesme işlemi sırasında ve kesme işleminin ardından zincirin toprağa veya herhangi bir nesneye çarpmasına dikkat edin.

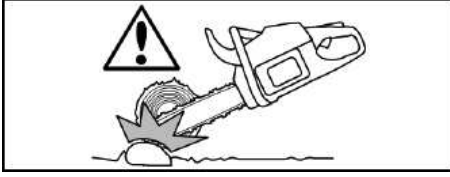

⚠ UYARI! Testere kütüğün içinde sıkışırsa ya da askıda kalırsa çıkarmak için zorlamayın. Testerenin kontrolünü kaybederek yaralanmalara ve/veya testerenin zarar görmesine neden olabilirsiniz. Testereyi durdurun, testere kolayca çıkarılacak hale gelene kadar kesişe plastik ya da tahta bir kama sokun. Testereyi tekrar çalıştırın ve dikkatlice kesişe sokun. Geri tepmeyi ve zincirin zarar görmesini önlemek için metal kamalar kullanmayın. Sıkıştığında ya da bir kütükte asılı kaldığında testereyi tekrar çalıştırmaya çalışmayın.

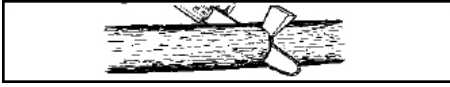

DOĞRAMA KESİMİ TÜRLERİ

Üstten kesme, testerenin alt kısmı kütüğe dönükken kütüğün üst kısmından başlar. Üstten kesme sırasında testereyi hafifçe yukarı doğru bastırın.

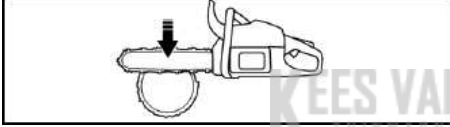

Alttan kesme, testerenin üst kısmı kütüğe dönükken kütüğün alt kısmından başlar. Alttan kesme sırasında testereyi hafifçe yukarı doğru bastırın. Testereyi sıkı tutun ve kontrolü kaybetmeyin. Testere size doğru geri gelme eğilimindedir.

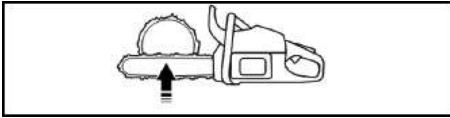

⚠ UYARI! Alttan kesme için asla testereyi ters çevirmeyin. Testere bu konumda kontrol edilemez.

İlk kesiş her zaman kütüğün sıkıştırma olan tarafında açın. Sıkıştırma olan taraf, kütüğün ağırlığının yoğunlaştığı taraftır.

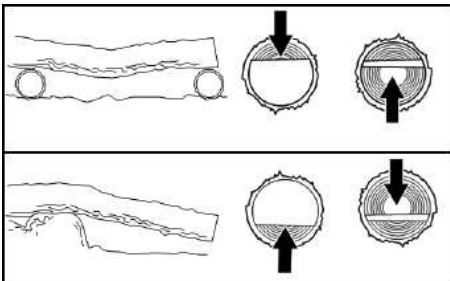

DESTEKSİZ DOĞRAMA

1. Kütüğün çapının 1/3'üne kadar girecek şekilde üstten kesin.
2. Kütüğü yuvarlayın ve ikinci kez üstten kesme işlemiyle doğramayı tamamlayın.

NOT: Testerenin sıkışmasını engellemek için sıkıştırma tarafı olan kütüklere dikkat edin.

BİR KÜTÜK YA DA DESTEK STANDI İLE DOĞRAMA

1. İlk kesiş kütüğün sıkıştırma olan tarafında açın. İlk kesiminiz kütüğün çapının 1/3'üne kadar girecek şekilde olmalıdır.
2. İkinci kesimle doğrama işlemini tamamlayın.

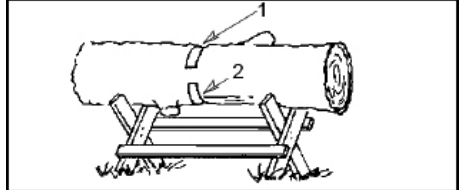
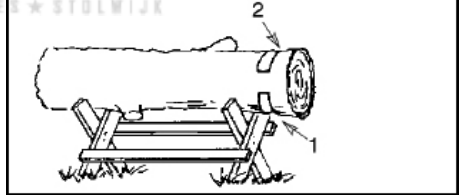
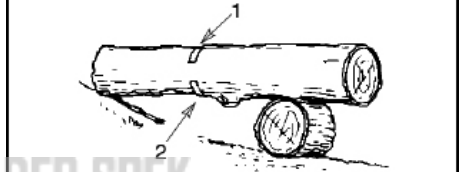
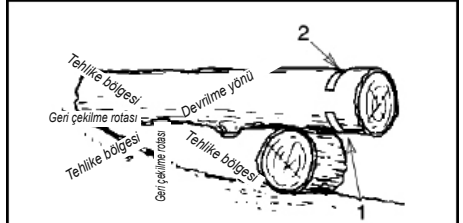

PARÇALAMA VE BUDAMA

⚠ UYARI! Geri tepmeye karşı dikkatli olun ve kendinizi koruyun. Parçalama ve budama sırasında, zincir hareket halindeyken kılavuzun ucunun diğer dallara ya da nesnelere dokunmasına izin vermeyin. Bu tür bir temas ciddi yaralanmalara neden olabilir.

⚠ UYARI! Parçalamak ya da budamak için asla ağaca tırmanmayın. Merdiven, platform veya kütük üzerinde ya da dengeyi veya testerenin kontrolünü kaybetmenize neden olacak bir konumda durmayın.

ÖNEMLİ NOKTALAR

- Her iki elinizi sıkıca testerenin üzerinde tutarak yavaşça çalışın. Yere sağlam basın ve dengeyi koruyun.
- Yaylanabilecek dallara dikkat edin. Bu tür ince dallar testerenin zincirine dolanarak bir kamçı gibi size vurabilir veya sizi çekerek dengeyi bozabilir. Küçük boyutlu dalları ya da gevşek malzemeleri keserken çok dikkatli olun.
- Geri yaylanmaya dikkat edin. Eğilmiş ya da baskı altındaki dallara dikkat edin. Ağaç liflerindeki gerginlik serbest kaldığında dalın ya da testerenin size çarpmasına özen gösterin.
- Çalışma alanınızın açık olmasına dikkat edin. Takılıp düşmemek için sık sık yolunuzdaki dalları temizleyin.

PARÇALAMA

Ağacı yalnızca kesildikten sonra parçalayın. Parçalama işlemi ancak bundan sonra güvenli ve doğru biçimde yapılabilir.

Çalışırken ağacı desteklemesi için büyük dalları ağacın altında bırakın.

Devrilen ağacın tabanından başlayın, dalları ve kolları keserek yukarıya doğru ilerleyin. Küçük kolları tek seferde kesin.

Ağacın sizinle zincir arasında kalmasına dikkat edin.

Kesmekte olduğunuz dalın karşı tarafından kesin.

Daha büyük ve destekleyen dalları, DESTEKSİZ DOĞRAMA konusunda açıklanan kesme tekniklerini kullanarak kesin.

Küçük ve serbest biçimde sallanan dalları her zaman üstten kesin. Altan kesme kolların düşmesine ve testerenin sıkışmasına neden olabilir.

BUDAMA

⚠ UYARI! Budamayı, yalnızca omuz yüksekliğinde ya da daha aşağıdaki dallarda yapın. Dallar omuzunuzun hizasından yukarıdaysa kesmeyin. Bu işi bir profesyonele yaptırın.

1. İlk kesimi, kütüğün alt kısmına doğru üçte bir oranında yapın.
2. İkinci kesimi kütüğün boyunca yapın.
3. Ardından ağacın gövdesinden 2,5 - 5 cm (1 ila 2 inç) çıkıntı bırakarak üçüncü kesimi yapın.

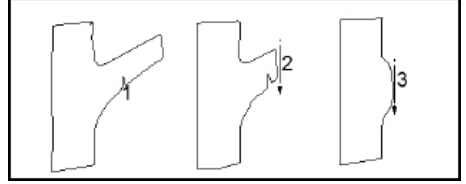

BAKIM

⚠ UYARI! Karbüratör ayarlaması işlemi dışındaki bakım işlemlerini gerçekleştirirken bujiyi sökün.

Bu kılavuzda belirtilmeyen tüm servis ve ayarlamalar işlemlerinin bir yetkili servis veya Ana Servis tarafından yapılmasını öneririz.

GENEL ÖNERİLER

Operatörün kötü kullanımından veya ihmalden kaynaklanan durumlar bu ünitenin garantisi kapsamına girmemektedir. Garantiden tam olarak faydalanabilmek için operatörün testereyi bu kılavuzda belirtilen şekilde kullanması gerekir. Ünitenin düzgün bir şekilde kullanılabilmesi için düzenli aralıklarla bazı ayarlamaların yapılması gerekmektedir.

ÖNEMLİ: Bu talimat kılavuzunda önerilenler dışındaki tüm bakım işlemlerinin yetkili bir servis tarafından yapılmasını sağlayın.

Yetkili servis dışında herhangi başka bir satıcının ürün üzerinde çalışması halinde şirket garanti kapsamındaki onarımlar için ödeme yapılmaz. Makinenin genel bakımını yapmak sizin sorumluluğunuzdadır.

BAKIM PROGRAMI

Her kullanımdan önce

- Yakıt karışımı seviyesini kontrol edin
- Kılavuzun yağını kontrol edin
- Zincirin gerginliğini kontrol edin
- Zincirin keskinliğini kontrol edin
- Hasarlı parça olup olmadığını kontrol edin
- Kapakların gevşeyip gevşemediğini kontrol edin
- Sabitleme elemanlarının gevşeyip gevşemediğini kontrol edin
- Gevşek parça olup olmadığını kontrol edin

Her 5 saatte bir*

- Hava filtresini kontrol edin ve temizleyin
- Zincir frenini kontrol edin ve temizleyin

- Kılavuz çubuğunu kontrol edin ve temizleyin

Her 25 saatte bir*

- Kıvılcım önleyici siperliği ve susturucuyu kontrol edin ve temizleyin

Her yıl

- Bujiyi değiştirin
- Yağ filtresini değiştirin
- Hava filtresini değiştirin

* Her çalışma saati yaklaşık 2 depo yakıtla karşılık gelmektedir.

BAKIM PROSEDÜRLERİ

HASARLI YA DA AŞINMIŞ PARÇA OLUP OLMADIĞINI KONTROL EDİN

Aşınan ya da hasarlı parçaların değiştirilmesi için yetkili bir servis ile görüşün.

NOT: Motor durduktan sonra testerenin altında az miktarda yağ görülmesi normaldir. Bunu yağ deposunun sızdırmasıyla karıştırmayın.

- AÇMA/DURDURMA Anahtarı - Anahtarı aşağı doğru iterek AÇMA/DURDURMA anahtarının düzgün şekilde çalıştığından emin olun. Motorun durduğundan emin olun; ardından motoru tekrar çalıştırın ve devam edin.
- Yakıt Deposu - Yakıt deposunda hasar ya da sızıntı belirtileri varsa testereyi kullanmayın.
- Yağ Deposu - Yağ deposunda hasar ya da sızıntı belirtileri varsa testereyi kullanmayın.

GEVŞEK BAĞLAMA PARÇASI YA DA DİĞER PARÇALAR OLMADIĞINI KONTROL EDİN

- Kılavuz Somunları
- Zincir
- Susturucu
- Silindir Kalkanı
- Hava Filtresi
- Kol Vidaları

- Titreşim Montajları
- Çalıştırıcı Muhafazası
- Ön El Siperliği

YAKIT KARIŞIMI SEVİYESİNİ KONTROL EDİN

ÇALIŞTIRMA bölümündeki MOTORA YAKIT KOYMA konusuna bakın.

YAĞLAMA

ÇALIŞTIRMA bölümünde KILAVUZ VE ZİNCİR YAĞI konusuna bakın.

ÜNİTEYİ VE ETİKETLERİ İNCELEYİN VE TEMİZLEYİN

Her kullanımdan sonra birimin her noktasını kontrol ederek gevşek ya da hasarlı parça bulunup bulunmadığını kontrol edin Islak bir bez ve yumuşak bir deterjan kullanarak üniteyi ve etiketleri temizleyin.

Birimi temiz ve kuru bir bezle silin

ZİNCİR FRENİNİ KONTROL EDİN

ÇALIŞTIRMA bölümündeki ZİNCİR FRENİ konusuna bakın.

HAVA FİLTRESİNİ TEMİZLEYİN

⚠ UYARI: Yangın tehlikesi yaratmamak ya da zararlı buhar emisyonları oluşturmamak için filtreyi benzin ya da diğer bir yanıcı solvent ile temizlemeyin.

Kirli bir hava filtresi motorun performansını düşürür, kullanım süresini azaltır, yakıt tüketimini ve zararlı emisyonları artırır. 10 depo yakıt doldurulduktan sonra veya 5 saatlik kullanımın ardından (hangisi önce gerçekleşirse) hava filtresini temizleyin. Tozlu ortamlarda çalışılıyorsa daha sık temizleyin. Kullanılmış hava filtreleri asla tam olarak temizlenemez. 50 saat kullanımın ardından veya her yıl bir kez (hangisi önce gerçekleşirse) hava filtresini yenisiyle değiştirmeniz önerilir.

1. Silindir kapağındaki (B) üç vidayı (A) gevşetin.
2. Silindir kapağını çıkarın.
3. Hava filtresi kapağını (C) ve hava filtresini (D) çıkarın.
4. Hava filtresini sıcak sabunlu suyla temizleyin. Temiz, soğuk suyla durulayın. Tekrar takmadan önce kurummasını bekleyin.
5. Hava filtresini ve hava filtresi kapağını geri takın.
6. Silindir kapağını ve üç vidayı geri takın ve bunları 1,5-2 N-m (13-18 inç-lb) değerine iyice sıkın.

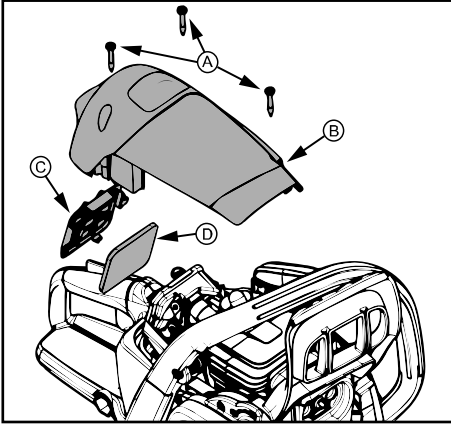

SUSTURUCUYU VE KIVILCIM TUTMA PERDESİNİ İNCELEYİN

Ünite kullanıldıkça susturucu ve kıvılcım tutma perdesinde karbon birikintileri oluşur. Yangın tehlikesini ya da motor performansının düşmesini önlemek için bu birikintiler temizlenmelidir.

Hasar görmesi durumunda kıvılcım tutma perdesini yenisiyle değiştirin.

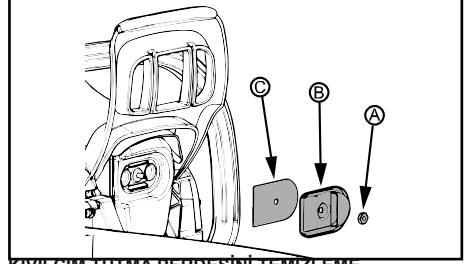

KIVILCIM TUTMA PERDESİNİ TEMİZLEME

1. Egzoz çıkış kapağındaki (B) somunu (A) gevşetin ve çıkarın.
2. Egzoz çıkış kapağını çıkarın.
3. Kıvılcım tutma perdesini (C) çıkarın. Hasar görmesini engellemek için perdeyi dikkatli bir şekilde taşıyın.
4. Kıvılcım tutma perdesini tel fırça kullanarak nazikçe temizleyin. Hasar tespit etmeniz halinde perdeyi yenisiyle değiştirin.
5. Kırılan veya çatlaklı susturucu parçalarını yenileriyle değiştirin.
6. Kıvılcım tutma perdesini, egzoz çıkış kapağını ve somunu geri takın. Somunu 2,8-4 N-m (25-35 inç-lb) değerine iyice sıkın.

BUJİYİ DEĞİŞTİRİN

Buji, motorun daha kolay ve daha iyi çalışmasını sağlamak için her yıl değiştirilmelidir. Ateşleme zamanlaması sabittir ve ayarlanamaz.

1. Silindir kapağındaki (B) üç vidayı (A) gevşetin.
2. Silindir kapağını çıkarın.
3. Buji yuvasını (C) çekip çıkarın.
4. Bujiyi (D) silindirden çıkarın ve atın.
5. Yeni bir buji takın ve 19 mm'lik (3/4 inç) bir soket anahtarıyla 20-34 N-m (15-25 ft-lb) değerine iyice sıkın. Buji boşluğu 0,5 mm (0,02 inç) olmalıdır.
6. Buji yuvasını tekrar takın.
7. Silindir kapağını ve üç vidayı yerine takın. 1,5-2 N-m (13-18 inç-lb) değerine iyice sıkın.

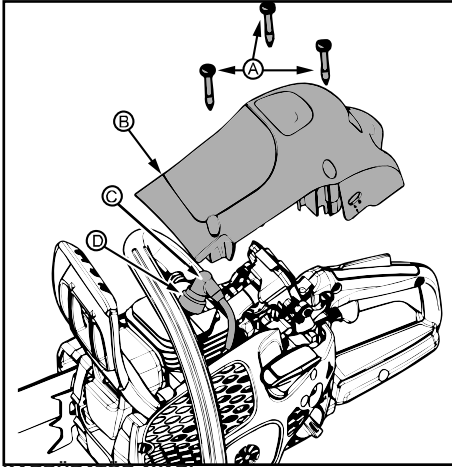

KARBÜRATÖR AYARI

⚠ UYARI: Bu işlemin büyük bölümünde zincir hareket ediyor olacaktır. Koruyucu teçhizatlar giyin ve tüm güvenlik önlemlerine uyun Zincir, rölantideyken hareket etmemelidir.

Rölanti ayarına ilişkin bilgiler

Karbüratör fabrikada dikkatli biçimde ayarlanmıştır. Aşağıdaki koşullardan herhangi biriyle karşılaşırsanız ayarlama yapmanız gerekebilir:

- Zincir rölantide hareket ediyor. RÖLANTİ T AYARI

işlemlerine bakın.

- Testere rölantiye geçmiyor. RÖLANTİ T AYARI işlemlerine bakın.

Rölanti T ayarı

Motorun rölantiye geçmesini sağlayın. Zincir hareket ediyorsa rölanti çok yüksektir. Motor stop ediyorsa rölanti çok düşüktür.

Motor devrini, zincir hareket etmeyecek (rölanti çok yüksek) ya da motor durmayacak (rölanti çok düşük) şekilde ayarlayın.

Rölanti vidası, hava alma (hava supabı) haznesinin yukarıdaki alanda bulunmaktadır ve "T" harfi ile işaretlidir.

Rölanti vidasını (T) saat yönünde döndürerek motor devrini artırın.

Rölanti vidasını (T) saat yönünün tersine döndürerek motor devrini azaltın.

SOĞUTMA SİSTEMİ

Mümkün olduğu kadar düşük ısıyla çalışmasını sağlamak için makine bir soğutma sistemiyle donatılmıştır.

Soğutma sistemi şu parçalardan oluşmaktadır:

- Marşın üstündeki hava giriş kısmı
- Hava kılavuz plakası
- Döner çark kanatları
- Silindir üzerindeki soğutma kanatları
- Silindir kapağı (soğuk havayı silindirin üzerinden yönlendirir)

Soğutma sistemini her kullanımın ardından fırçayla temizleyin, ağır koşullar altındaki kullanımlarda daha sık temizleyin. Soğutma sisteminin kirli veya tıkanmış olması, makinenin aşırı ısınmasına ve pistonun ve silindirin zarar görmesine neden olabilir.

KEES VAN DER SPEK
TUINMACHINES * STOLWIJK

TESTERE ZİNCİRİNİ BİLEYLEME

Testere

Testere zincirinin kesmeye yarayan kısmına testere adı verilir ve bu parça kesme dişiyle (A) derinlik ölçeğinden (B) oluşur.

Testerenin kesim derinliği, ikisinin arasındaki yükseklik farkı olan derinlik ölçeği ayarıyla (C) belirlenir.

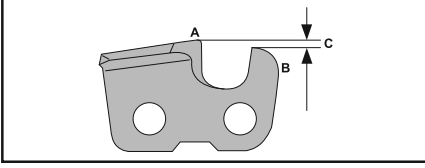

Bir kesme dişini bilediğinizde, hatırlamanız gereken dört önemli faktör vardır:

- Eğeleme açısı.

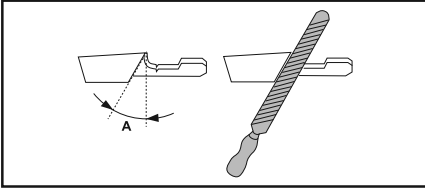

- Kesme açısı.

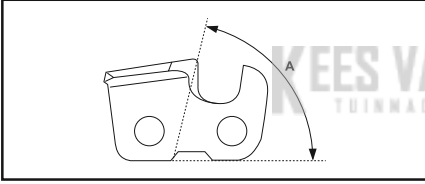

- Eğe konumu.

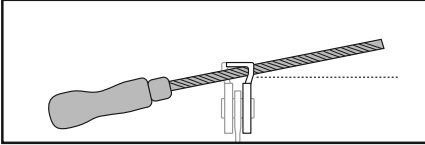

- Yuvarlak eğe çapı.

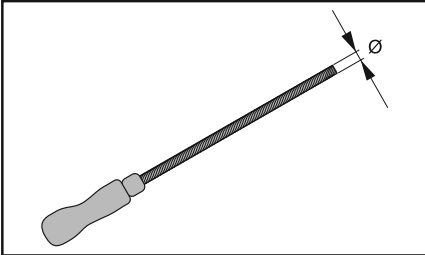

Kesme dişlerini bileme

Kesme dişlerini bilemek için yuvarlak bir eğe ve eğe mastarı kullanın. Ürününüze takılı olan testere zincirine yönelik tavsiye edilen eğe ve master boyutu hakkında bilgi için bu kılavuzun TEKNİK VERİLER bölümüne bakın.

1. Testere zincirinin doğru gerginlikte olduğundan emin olun. Gevşek zincir, yana doğru hareket ederek doğru bir şekilde bilemeyi güçleştirir.
2. Önce bir taraftaki tüm dişleri eğeleyin. İç yüzdeki kesme dişlerini eğeleyin ve geri dönüş darbesi üzerindeki basıncı azaltın.
3. Ürünü ters çevirin ve diğer taraftaki dişleri eğeleyin.
4. Tüm dişleri aynı uzunluk olacak şekilde eğeleyin. Kesme dişlerinin uzunluğu 4 mm'ye (5/32 inç) indiğinde testere zinciri aşınmış demektir, bu nedenle değiştirilmelidir.

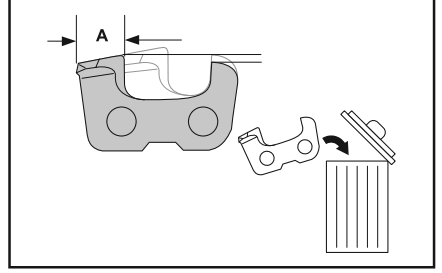

Derinlik ölçeği ayarını düzenleme

Derinlik ölçeği ayarını belirlemeden önce kesme dişlerini bileyin. Kesme dişini (A) bilediğinizde derinlik ölçeği ayarı (C) azalır. Optimum kesme performansının korunması için önerilen derinlik ölçeği ayarının elde edilmesi amacıyla derinlik ölçeğinin (B) eğelenmesi gerekir. Kendi zincirinize yönelik doğru derinlik ölçeği ayarını bulmak için bu kılavuzun TEKNİK VERİLER bölümüne bakın.

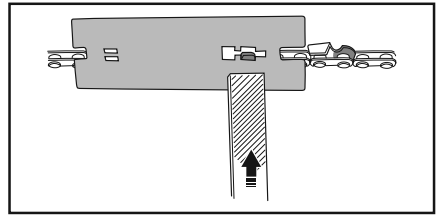
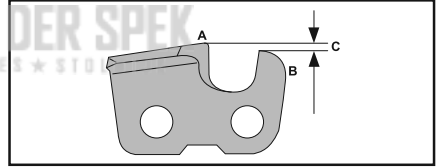

NOT: Bu tavsiyede, kesme dişi uzunluğunun fazla azaltılmadığı varsayılmaktadır.

Derinlik ölçeğini ayarlamak için düz eğe ve derinlik ölçme aracı kullanın.

1. Derinlik ölçme aracını testere zincirinin üzerine koyun. Derinlik ölçme aracının ambalajında nasıl kullanılacağı hakkında kapsamlı bilgi bulabilirsiniz.
2. Derinlik ölçeğinin derinlik ölçme aracından dışarı çıkan ucunu düzeltmek için düz eğeyi kullanın. Eğeyi derinlik ölçme aracından çekerken direnç hissetmediğinizde derinlik ölçeği ayarı doğrudur.

KILAVUZ ÇUBUK

Kılavuz çubuğa bakım yapılmasını gerektiren durumlar:

- Testerenin bir tarafının kesmesi veya sadece bir açıda kesebilmesi.
- Kesim esnasında testerenin zorlanması.
- Kılavuz/zincire yeterince yağ gitmemesi.

Zincir her keskinleştirildiğinde kılavuz çubuğun durumunu kontrol edin. Aşınmış bir kılavuz çubuk, zincire zarar verebilir ve kesmeyi zorlaştırabilir.

Her kullanımdan sonra AÇMA/DURDURMA anahtarını motor durana kadar aşağı doğru itin ve ardından kılavuz çubuğundaki ve dişli deliğindeki tüm talaşları temizleyin.

Kılavuz çubuğa bakım yapmak için:

1. Kılavuz somunları ve kavrama kapağını gevşetin ve çıkarın. Kılavuzu ve zinciri testereden çıkarın.
2. Yağ deliklerini (A) ve kılavuz oluğunu (B) temizleyin.

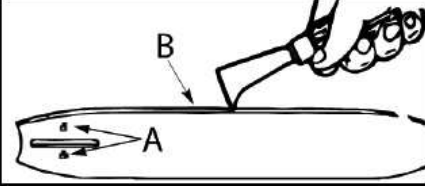

3. Kılavuz raylarının çapaklanması, normal ray aşınmasından kaynaklanmaktadır. Bu çapakları yassı eğe kullanarak temizleyin.
4. Rayın üst kısmı düz değilse yassı bir eğe kullanarak kare kenarları ve yan kısımları düzeltin.

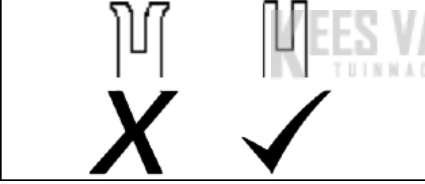

Oluk aşındığında, kılavuz eğildiğinde ya da çatladığında veya raylar aşırı ısındığında ya da çapaklandığında kılavuz çubuğu değiştirin. Kılavuz çubuğu değiştirmeniz gerektiğinde yalnızca onarım parçası listesinde ya da motorlu testerenizin etiketinde belirtilen kılavuz çubuğu kullanın.

SORUN GİDERME

SORUN GİDERME TABLOSU

⚠ **UYARI:** Aracın çalışmasını gerektirenler dışında aşağıda önerilen çözümlerin tümünde herhangi bir işlem yapmadan önce her zaman aracı durdurun ve bujiyi çıkartın

SORUN	NEDENİ	ÇÖZÜM
Motor çalışmıyor ya da çalıştırdıktan birkaç saniye sonra duruyor.	<ol style="list-style-type: none">1. Motor boğulmuş.2. Yakıt deposu boş.3. Buji ateşlemiyor.4. Yakıt karbüratöre ulaşmıyor.	<ol style="list-style-type: none">1. ÇALIŞTIRMA VE DURDURMA Bölümündeki "Zor Çalıştırma" konusuna bakın.2. Yakıt deposunu doğru yakıt karışımıyla doldurun.3. Yeni buji takın.4. Yakıt filtresinin kirliliği olup olmadığını kontrol edin ve değiştirin. Yakıt hatlarında katlanma ya da çatlak olup olmadığına bakın; gerekli onarımları yapın ya da değiştirin.
Motor düzgün biçimde rölantide kalmıyor.	<ol style="list-style-type: none">1. Rölantinin ayarlanması gerekiyor.2. Karbüratörün ayarlanması gerekiyor.	<ol style="list-style-type: none">1. BAKIM Bölümündeki "Karbüratör Ayarı" konusuna bakın.2. Yetkili bir servisle görüşün.
Motor hızlanmıyor, güçsüz ya da yük bindiğinde duruyor.	<ol style="list-style-type: none">1. Hava filtresi kirliliği.2. Buji bozulmuş.3. Zincir freni etkin.4. Karbüratörün ayarlanması gerekiyor.	<ol style="list-style-type: none">1. Hava filtresini temizleyin ya da değiştirin.2. Bujiyi temizleyin ya da değiştirin ve yeniden açıklığını ayarlayın.3. Zincir frenini devre dışı bırakın.4. Yetkili bir servisle görüşün.
Motordan çok duman çıkıyor.	<ol style="list-style-type: none">1. Benzine çok fazla yağ katılmış.	<ol style="list-style-type: none">1. Yakıt deposunu boşaltın ve doğru yakıt karışımıyla doldurun.
Zincir rölantide hareket ediyor.	<ol style="list-style-type: none">1. Rölantinin ayarlanması gerekiyor.2. Kavramanın onarılması gerekiyor.	<ol style="list-style-type: none">1. BAKIM Bölümündeki "Karbüratör Ayarı" konusuna bakın.2. Yetkili bir servisle görüşün.

SAKLAMA

Her kullanımdan sonra aşağıdaki işlemleri gerçekleştirin

- Üniteyi depoya kaldırmadan ya da taşımadan önce motorun soğumasını bekleyin ve üniteyi sabitleyin.
- Motorlu testereyi ve yakıtı, yakıt buharlarının su ısıtıcılar, elektrikli motorlar ya da şalterler, fırınlar vs. gibi aletlerden kaynaklanabilecek kıvılcım ya da açık alevlere ulaşamayacağı ve iyi havalandırılan bir yere koyun.
- Motorlu testereyi tüm siperlikleri takılıken ve keskin parçalarının yaralanmaya yol açamayacağı bir konumda saklayın.
- Motorlu testereyi çocukların kesinlikle ulaşamayacağı bir yere koyun.

SEZON SONUNDA KALDIRMA

Sezon sonunda ya da 30 gün veya daha uzun bir süre boyunca kullanılmayacaksa üniteyi depoya kaldırmak için hazırlayın.

Motorlu testerenizi uzun bir süre için kaldırılıyorsa:

- Depoya kaldırmadan önce testereyi iyice temizleyin.
- Temiz ve kuru bir alanda saklayın.
- Dış metal yüzeyleri ve kılıvuzu hafifçe yağlayın.
- Zinciri yağlayın ve kalın bir kağıt veya bezle sarın.

YAKIT SİSTEMİ

Uzun süreli kaldırma sırasında yakıt reçinesi birikintilerinin oluşmasını en aza indirmek için yakıt stabilizatörünün kullanılması düşünülebilir. Yakıt deposundaki benzine veya yakıt saklama kabına dengeleyici ekleyin.

Düzenleyici kabında bulunan karıştırma talimatlarını

izleyin. Dengeleyiciyi ekledikten sonra motoru en az 5 dakika çalıştırın.

MOTOR

- Bujiyi çıkarın ve buji açıklığına 1 çay kaşığı 2 döngülü motor yağı dökün. Yağı dağıtmak için çalıştırma ipini yavaşça 8-10 kez çekin.
- Bujiyi önerilen türde ve ısı aralığında yeni bir bujiyle değiştirin.
- Hava filtresini temizleyin.
- Birimde gevşek vida, somun ya da civata olmadığından emin olmak için tüm birimi kontrol edin. Tüm hasarlı, kırık ya da aşınmış parçaları değiştirin.
- Bir sonraki sezonun başında, yalnızca doğru oranda benzin-yağ karışımına sahip taze yakıt kullanın.

DiĞER

- Bir sezondan diğerine kadar birimin içinde benzin bırakmayın
- Paslanmaya başlarsa benzin kabınızı değiştirin.

TEKNİK VERİLER

TEKNİK VERİLER

CS42 STE (SASA242MC)

Motor

Silindir hacmi, cm ³	42
Strok, mm	32
Rölanti, dev/dak	2800-3200
Güç, kW	1,5/9000

Ateşleme sistemi

Buji	Husqvarna HQT-1 •
Elektrot boşluğu, mm	0,5

Yakıt ve yağlama sistemi

Yakıt deposu kapasitesi, cm ³	300
9.000 d/d"da, ml/dak cinsinden yağ pompası kapasitesi	4-8
Yağ tankı kapasitesi, cm ³	200
Yağ pompası türü	Otomatik

Ağırlık

Kılavuz veya zincir bulunmayan motorlu testere, boş tanklar	4,9 kg (10,8 lb)
---	------------------

Gürültü emisyonları (bkz. not 1)

Ses gücü seviyesi, ölçülmüş dB(A)	109
Ses gücü seviyesi, garanti edilen L _{WA} dB(A) - Avrupa	115

Ses seviyeleri (bkz. not 2)

Operatörün kulağındaki eş değer ses basıncı seviyeleri, dB(A)	98,7
---	------

Eş değer titreşim seviyeleri, a hveq (bkz. not 3)

Ön tutma yeri, m/s ²	5,22
Arka tutma yeri, m/s ²	6,24

Zincir/kılavuz

Standart kılavuz uzunluğu	35 cm (14 inç), 40 cm (16 inç) 45 cm (18 inç)
Önerilen kılavuz uzunlukları	35 cm (14 inç), 40 cm (16 inç) 45 cm (18 inç)
Kullanılabilir kesme uzunluğu	34 cm (13,4 inç), 39 cm (15,4 inç) 44 cm (17,4 inç)
Aralık	9,52 mm (3/8 inç)
Tahrik bağlantılarının kalınlığı	1,3 mm (0,050 inç)
Tahrik dişlisinin tipi/diş sayısı	Spur/7
Maksimum güçte zincir hızı, m/sn	20

Not 1: Ortamda ölçülen gürültü emisyonu, 2000/14/AT sayılı AT direktifi uyarınca ses gücü (L_{WA}) olarak ölçülmüştür.

Not 2: ISO 22868'e göre, eş değer ses basınç seviyesi, çeşitli çalışma koşullarında farklı ses basınç seviyeleri için zaman ağırlıklı enerji toplamı olarak hesaplanır. Eş değer ses basınç seviyesi için tipik istatistik dağılımı, 1 dB (A) değerinde bir standart sapmadır.





















Not 3: ISO 22867'ye göre, eş değer vibrasyon seviyesi, çeşitli çalışma koşulları altındaki vibrasyon seviyeleri için zaman ağırlıklı enerji toplamı olarak hesaplanır. Eş değer titreşim seviyesi için bildirilen verilerin tipik istatistik dağılımı (standart sapması) 1 m/s² şeklindedir.

KILAVUZ ÇUBUK VE TESTERE ZİNCİRİ KOMBİNASYONLARI

Aşağıdaki kesme ataşmanlarının bu kılavuzda ele alınan modellerde kullanımı onaylanmıştır.

Kılavuz çubuk/uç				Testere zinciri	
Uzunluk	Aralık	Ölçek	Maksimum burun yarıçapı	Tip	Tahrik bağlantıları (no.)
35 cm (14 inç)	3/8 inç	1,3 mm (0,05 inç)	9T	UC83G / H37 / 91PX	52
40 cm (16 inç)	3/8 inç	1,3 mm (0,05 inç)	9T	UC83G / H37 / 91PX	56
45 cm (18 inç)	3/8 inç	1,3 mm (0,05 inç)	9T	UC83G / H37 / 91PX	62

УСЛОВНЫЕ ОБОЗНАЧЕНИЯ

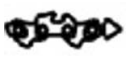
<p>Данное устройство может быть опасным! Небрежное или неправильное применение может привести к тяжелым травмам.</p>		<p>Данное изделие отвечает требованиям соответствующих директив ЕС.</p>	
<p>Перед началом работы с устройством внимательно прочитайте руководство по эксплуатации и убедитесь, что понимаете приведенные здесь инструкции.</p>		<p>Данное изделие отвечает требованиям соответствующих директив EAC.</p>	
<p>Используйте в обязательном порядке:</p> <ul style="list-style-type: none"> • средства защиты органов зрения, например, незапотевающие защитные очки с отверстиями для вентиляции или защитный щиток для лица; • сертифицированный защитный шлем; • средства защиты органов слуха (например, беруши или наушники). 		<p>Данное изделие отвечает требованиям соответствующих нормативов Австралии по электромагнитной совместимости.</p>	
<p>Никогда не пользуйтесь цепной пилой, держа ее только одной рукой.</p>		<p>Используйте неэтилированный бензин и масло для двухтактных двигателей, смешанные в пропорции 2% (50:1).</p>	
<p>Во время эксплуатации цепную пилу необходимо держать обеими руками.</p>		<p>Смесь бензина и масла в пропорции 50:1.</p>	
<p>Не допускайте, чтобы острие шины пилы контактировало с каким-либо предметом.</p>		<p>Запрещается использовать смеси топлива E15 или E85.</p>	
<p>Максимальное измеренное значение отдачи.</p>		<p>Точка смазки цепи.</p>	
<p>Измеренный уровень звукового давления на расстоянии 7,5 м (25 футов) согласно австралийскому стандарту Нового Южного Уэльса "Норматив по защите окружающей среды в ходе выполнения рабочих операций (контроль уровня шума)" за 2008 год. Эти данные приведены на табличке.</p>		<p>Двигатель останавливается, когда Вы выключаете зажигание кнопкой остановки.</p>	
<p>Излучение шума в окружающую среду согласно Директиве Европейского Сообщества. Эти данные приведены в разделе "ТЕХНИЧЕСКИЕ ДАННЫЕ", а также указаны на табличке.</p>		<p>Праймер (устройство подсоса).</p>	
		<p>Разблокируйте тормоз цепи.</p>	
		<p>Заблокируйте тормоз цепи.</p>	
		<p>Тормоз цепи:</p> <ul style="list-style-type: none"> • разблокирован (слева) • заблокирован (справа) 	
		<p>Направление вращения цепи.</p>	

ИЗУЧИТЕ УСТРОЙСТВО

ПЕРЕД НАЧАЛОМ ЭКСПЛУАТАЦИИ ЦЕПНОЙ ПИЛЫ ПРОЧИТАЙТЕ ДАННОЕ РУКОВОДСТВО И ПРАВИЛА ТЕХНИКИ БЕЗОПАСНОСТИ. Сравните иллюстрации ниже с конструкцией Вашей цепной пилы и определите расположение различных элементов управления и регулировки. Сохраните данное руководство для последующего использования.

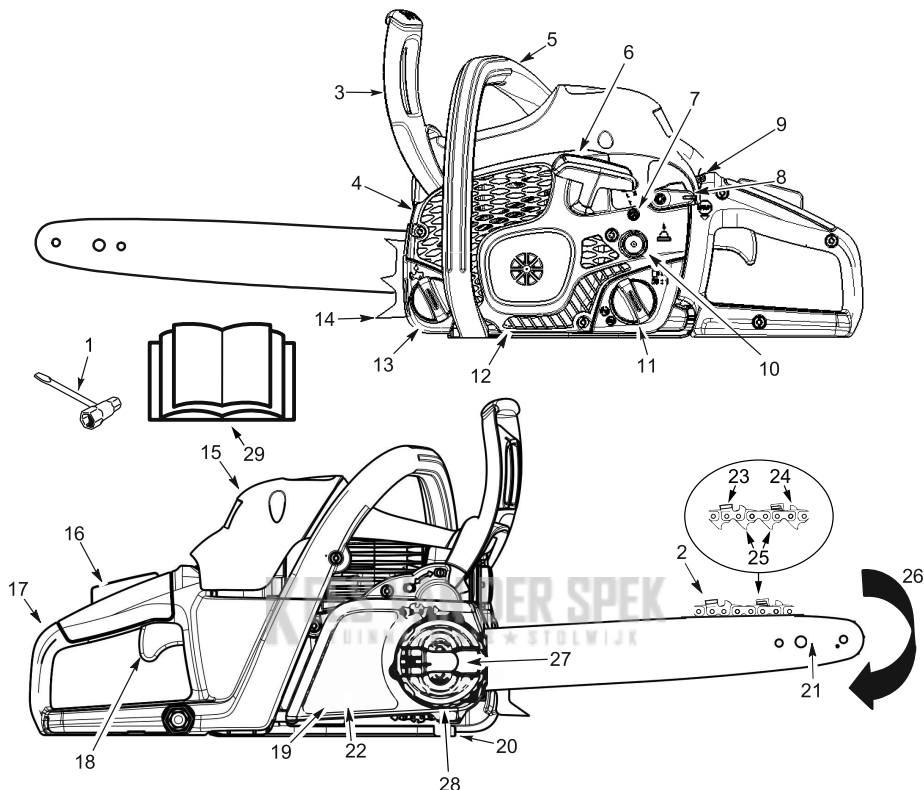

ПРИМЕЧАНИЕ: Внешний вид Вашего устройства может отличаться от показанного на рисунке.

1. Комбинированный инструмент	11. Крышка отверстия для заправки топливной смеси	20. Уловитель цепи
2. Цепь	12. Кожух стартера	21. Направляющая шина
3. Передний щиток для рук	13. Крышка отверстия для заправки масла цепи и шины	22. Тормоз цепи
4. Глушитель	14. Опорный выступ для амортизации	23. Режущие звенья
5. Передняя рукоятка	15. Крышка цилиндра	24. Ограничитель глубины
6. Шнур стартера	16. Блокировка дросселя	25. Ведущие звенья
7. Винт регулировки частоты вращения холостого хода	17. Задняя рукоятка	26. Направление движения цепи
8. Пусковой рычаг	18. Рычаг дросселя	27. Фиксатор направляющей шины
9. Переключатель On/Stop (Вкл/Стоп)	19. Кожух сцепления	28. Кольцо механизма натяжения цепи
10. Кнопка подкачивающего насоса (нагнетатель)		29. Руководство по эксплуатации

МЕРЫ БЕЗОПАСНОСТИ

⚠ ПРЕДУПРЕЖДЕНИЕ! Каждый раз при настройке, транспортировке, регулировке или ремонте изделия (кроме случаев регулировки карбюратора) следует отсоединять провод свечи зажигания и располагать его таким образом, чтобы исключить его контакт со свечой и случайный запуск устройства.

ВВЕДЕНИЕ

Цепная пила — это высокоскоростной инструмент для резки древесины. В целях снижения риска несчастных случаев необходимо предпринимать особые меры предосторожности. Несоблюдение основных правил техники безопасности и мер предосторожности может повлечь за собой серьезную травму. При возникновении ситуаций, не описанных в данном руководстве, действуйте осторожно и в соответствии со здравым смыслом. Если Вам необходима помощь, обратитесь к авторизованному сервисному дилеру или позвоните в отдел поддержки клиентов.

ПЛАНИРОВАНИЕ РАБОТ

- Перед началом эксплуатации устройства внимательно прочтите данное руководство, чтобы полностью усвоить и быть готовым соблюдать в дальнейшем все меры предосторожности, правила техники безопасности и инструкции по эксплуатации.
- Цепной пилой могут пользоваться только те взрослые лица, которые усвоили предостережения, указания по эксплуатации и правила техники безопасности, приведенные в этом руководстве, и следуют им.
- Надевайте защитную одежду. Всегда пользуйтесь надежной прочной обувью со стальной окантовкой носка и нескользкой подошвой; плотно прилегающей одеждой, защитой для ног; прочными, нескользкими перчатками; средствами защиты глаз, например, незапотевающими защитными очками с отверстиями для вентиляции или защитным щитком для лица; сертифицированным защитным шлемом и средствами защиты слуха (например, берушами). При регулярном использовании устройством следует периодически проверять слух, т.к. шум при работе с цепной пилой может приводить к нарушению слуха. Зафиксируйте волосы выше уровня плеч.



- Во время работы двигателя ни одна часть тела не должна находиться рядом с цепью.
- Посторонние лица, включая детей и наблюдателей, а также животные должны находиться на расстоянии не менее 10 м (30 футов) от рабочей зоны. При запуске или эксплуатации цепной пилы посторонние лица или животные не должны находиться рядом с устройством.
- Запрещается пользоваться цепной пилой, если Вы устали, больны, расстроены или находитесь под воздействием спиртного, наркотических веществ или лекарственных препаратов. Необходимо быть в хорошей физической форме и быть очень внимательным. Работа с цепной пилой может ухудшить состояние Вашего здоровья. Если

активная физическая работа может ухудшить состояние Вашего здоровья, перед началом эксплуатации цепной пилы проконсультируйтесь с врачом.

- При работе с пилой заранее тщательно планируйте свои действия. Нельзя начинать резку, пока не будет очищена рабочая зона, обеспечено надежное положение ног и путь отхода.

РАБОТА С ПИЛОЙ

- Запрещается работать с цепной пилой, пользуясь только одной рукой. Эксплуатация устройства одной рукой может стать причиной серьезной травмы пользователя, помощников, наблюдателей и т.д. Цепная пила предназначена для работы двумя руками.
- Пользуйтесь цепной пилой только вне помещения, в хорошо проветриваемом месте.
- Запрещается пользоваться цепной пилой, находясь на лестнице или на дереве.



- Следите за тем, чтобы при запуске двигателя цепь не касалась никаких предметов. Запрещено пытаться запустить устройство, если направляющая шина находится в резе.
- Не давите на пилу в конце реза. Приложение силы при завершении реза может привести к потере управления устройством.
- Перед опусканием пилы останавливайте двигатель.
- Запрещено пользоваться цепной пилой, если она повреждена, неправильно отрегулирована или собрана не полностью и ненадежно. В случае повреждения, поломки или отсоединения шины, цепи, щитка для рук или тормоза цепи следует немедленно заменить их.
- Воздействие вибрации при длительном использовании работающего на бензине ручного инструмента может вызывать повреждение кровеносных сосудов или нервных окончаний на пальцах, руках и в суставах у лиц, имеющих проблемы с кровообращением или склонных к отечности. Длительное использование устройства в холодную погоду может приводить к повреждению кровеносных сосудов даже у здоровых людей. В случае появления таких симптомов, как онемение, боль, потеря сил, изменение цвета или структуры кожи или же потеря чувствительности в пальцах, руках и суставах, прекратите пользование устройством и обратитесь к врачу. Антивибрационная система не гарантирует отсутствия этих проблем. Лица, использующие электроинструменты продолжительное время или на регулярной основе, должны внимательно следить за своим физическим состоянием и состоянием инструмента.
- При переносе цепной пилы двигатель должен быть остановлен; при этом глушитель должен находиться на должном расстоянии от тела, а направляющая шина и цепь должны быть повернуты назад и по возможности укрыты чехлом.



ПРИНЦИПЫ ЯВЛЕНИЯ ОТДАЧИ

⚠ ПРЕДУПРЕЖДЕНИЕ! Старайтесь избегать отдачи, которая может привести к серьезной травме. Явление отдачи заключается во внезапном движении направляющей шины назад, вверх или вперед, которое имеет место, когда цепь в верхней части острейшей части шины касается какого-либо предмета, например, ствола или ветки, или же в случае, если дерево смывается и зажимает цепь в резе. Касание постороннего предмета внутри древесины может также привести к потере управления при работе с цепной пилой.

УХОД ЗА ПИЛОЙ

- Все операции по уходу за цепной пилой, за исключением указанных в разделе настоящего руководства, посвященном техническому обслуживанию, должны выполняться квалифицированным специалистом сервисного центра. Например, если пользоваться неадаптированным инструментом для снятия или удержания маховика при ремонте сцепления, маховик можно повредить, что приведет к его разрыву.
- Убедитесь, что при отпускании рычага дросселя цепная пила останавливается. При необходимости регулировки см. сведения по регулировке карбюратора в разделе "ТЕХНИЧЕСКОЕ ОБСЛУЖИВАНИЕ".
- Запрещается менять конструкцию пилы.
- Рукоятки должны быть чистыми и сухими; на них не должно быть следов масла или топлива.
- Крышки топливного и масляного баков, все винты и крепления должны находиться на своих местах и быть надежно затянутыми.
- Пользуйтесь только рекомендованными фирменными принадлежностями и запасными частями.
- Законодательство некоторых регионов требует оснащать большинство двигателей внутреннего сгорания искрогасительной сеткой. Если Вы используете цепную пилу в регионе, где действуют такие нормы, Вы несете юридическую ответственность за обеспечение надлежащих условий эксплуатации этих деталей. Несоблюдение этих норм будет рассматриваться как нарушение закона. Рекомендации по уходу за искрогасительной сеткой см. в разделе "ТЕХНИЧЕСКОЕ ОБСЛУЖИВАНИЕ".

ПРАВИЛА ОБРАЩЕНИЯ С ТОПЛИВОМ

- Запрещается курить при выполнении каких-либо операций с топливом или в ходе эксплуатации пилы.
- Устраните все источники искр или пламени в местах, где выполняется смешивание или заправка топлива. В этих местах запрещено курить, размещать источники открытого пламени или выполнять работы, при которых может возникнуть искра. Перед заправкой двигателя топливом дайте ему остыть.
- Всегда имейте под рукой средства пожаротушения, которые могут понадобиться в любой момент.
- Смешивайте и заливайте топливо на открытом воздухе на пустой площадке; храните топливо в прохладном, сухом, хорошо проветриваемом помещении; используйте только специально предназначенные для него емкости с маркировкой. Перед запуском двигателя необходимо тщательно вытереть все брызги топлива.
- Перед запуском двигателя отойдите не менее чем на 3 м (10 футов) от места заправки.
- Выключите двигатель и дайте пиле остыть в таком месте, где нет горючих материалов: не кладите ее на листья, солому, бумагу и т.д. Медленно снимите крышку топливного бака и заправьте инструмент топливом.
- Храните устройство и топливо в местах, где нет опасности контакта испарений топлива с искрами или открытым пламенем от водонагревателей, электродвигателей или выключателей, печей и т.д.

ВРАЩАТЕЛЬНАЯ ОТДАЧА

Вращательная отдача может иметь место в том случае, когда движущаяся цепь касается предмета в верхней части острейшей направляющей шины. Такое касание может привести к вхождению цепи в этот предмет и остановке цепи на мгновение. В результате происходит мгновенная отдача, которая отбрасывает направляющую шину вверх и назад к пользователю.

ОТДАЧА ПРИ ЗАЩЕМЛЕНИИ

Отдача при защемлении может иметь место, когда древесина смывается и зажимает движущуюся цепь вдоль верхней части шины, цепь при этом резко останавливается. Такая внезапная остановка цепи приводит к изменению направления действия силы, прилагаемой со стороны цепи для резки дерева, на обратное и вызывает перемещение пилы в направлении, противоположном направлению вращения цепи. Происходит перемещение пилы назад к пользователю.

ВТЯГИВАНИЕ

Втягивание может иметь место в случае, если движущаяся цепь коснулась постороннего предмета в резе внутри древесины вдоль нижней части направляющей шины, и цепь при этом резко остановилась. Такая внезапная остановка толкает пилу вперед, по направлению от пользователя, и может привести к потере управления инструментом.

КАК СНИЗИТЬ ВЕРОЯТНОСТЬ ОТДАЧИ

- Никогда не забывайте о возможной отдаче. Усвоив причины возникновения отдачи, Вы можете снизить степень неожиданности ее возникновения, что важно для предотвращения несчастных случаев.
- Ни в коем случае не допускайте касания движущейся цепью какого-либо предмета в верхней части острейшей направляющей шины.
- Следите за тем, чтобы рабочая зона была свободна от препятствий, например, других деревьев, ветвей, камней, заборов, пней и т.д. Устраните или старайтесь избежать любого препятствия, с которым может произойти соударение цепи в ходе срезания ствола или ветки. При резке ветвей избегайте контакта шины с другими ветками или посторонними предметами.
- Следите за тем, чтобы цепь была заточена и правильно натянута. Ослабленная или тупая цепь увеличивает вероятность отдачи. Выполняйте инструкции изготовителя цепи по заточке и уходу за цепью. Регулярно проверяйте натяжение цепи при остановленном двигателе; никогда не проверяйте натяжение при работающем двигателе. После натяжения цепи убедитесь, что гайки шины надежно затянуты.
- Начинайте и выполняйте резку на полной скорости. Если цепь движется с меньшей скоростью, вероятность отдачи возрастает.
- Пользуйтесь пластмассовыми или деревянными клиньями. Запрещено пользоваться металлическими клиньями для предотвращения смывания реза.
- Срезайте только по одной ветке за раз.
- Будьте особенно внимательны при повторном входе в ранее сделанный рез.
- Не пытайтесь резать, начиная с верхней части острейшей шины (врезание).
- Следите за смещением дерева и воздействиями другого рода, которые могут вызвать смывание реза и зажать цепь или привести к падению ствола на нее.
- Не изгибайте пилу при извлечении направляющей шины из подпила при распиловке.
- Пользуйтесь направляющей шиной с пониженной отдачей и цепью с низкой отдачей, которые рекомендованы для Вашей цепной пилы.

УПРАВЛЕНИЕ УСТРОЙСТВОМ

- Надежно удерживайте пилу обеими руками при работающем двигателе и не выпускайте ее из рук. Прочный захват помогает снизить отдачу и сохранить контроль над пилой. Пальцами левой руки охватывайте переднюю рукоятку, а большой палец левой руки держите под этой рукояткой. Правой рукой полностью обхватывайте заднюю рукоятку, независимо от того, являетесь ли Вы правой или левой. Держите левую руку выпрямленной, зафиксируйте локоть.
- Расположите левую руку на передней рукоятке таким образом, чтобы при выполнении распила она образовала прямую линию с правой рукой, расположенной на задней рукоятке. Ни для каких типов распилов не меняйте положение рук на противоположное.
- Распределяйте свой вес равномерно на обе ноги.
- Стойте, сместившись слегка влево от пилы, чтобы Ваше туловище не находилось на одной линии с режущей цепью.
- Не прикладывайте слишком больших усилий. Вы можете потерять равновесие и утратить контроль над пилой.
- Не выполняйте резку на уровне выше плеча. В таком положении сложно контролировать движение пилы.

СРЕДСТВА ПРЕДОТВРАЩЕНИЯ ОТДАЧИ

⚠ ПРЕДУПРЕЖДЕНИЕ! Ниже приведены средства для снижения риска отдачи, которыми оснащена Ваша цепная пила, однако они не могут полностью предотвратить отдачу. Пользуясь цепной пилой, не полагайтесь исключительно на предохранительные средства. Чтобы избежать отдачи и других воздействий, которые приводят к серьезным травмам, необходимо выполнять все правила техники безопасности, инструкции и правила техобслуживания, описанные в данном руководстве.

НАПРАВЛЯЮЩАЯ ШИНА С ПОНИЖЕННОЙ ОТДАЧЕЙ

Направляющая шина с пониженной отдачей имеет острие малого радиуса, что снижает размер зоны, где может произойти отдача, в верхней части шины.

ЦЕПЬ С НИЗКОЙ ОТДАЧЕЙ

Цепь с низкой отдачей имеет профилированный ограничитель глубины и оградительное звено, что обеспечивает отклонение силы отдачи и постепенное врезание в дерево.

ПЕРЕДНИЙ ШИТОК ДЛЯ РУК

Передний щиток для рук снижает вероятность контакта левой руки с цепью, когда рука снимается с передней рукоятки.

Расстояние между передней и задней рукоятками и их расположение "в линию" обеспечивают равновесие и устойчивость, позволяя контролировать движение пилы в направлении пользователя в случае возникновения отдачи.

ТОРМОЗ ЦЕПИ

Тормоз цепи предназначен для остановки цепи в случае отдачи.

ПРИМЕЧАНИЕ: Мы не даем гарантий и не рекомендуем рассчитывать на то, что тормоз цепи защитит Вас в случае отдачи. Не следует всецело полагаться на защитные приспособления, которыми оснащена Ваша цепная пила. Во избежание риска отдачи необходимо пользоваться пилой правильно и осторожно.

Ремонт тормоза цепи должен выполняться специалистами авторизованного сервисного центра. Отдавайте свой инструмент в ремонт по месту приобретения, если он приобретен у сервисного дилера, или в ближайший главный авторизованный сервисный центр.

СБОРКА

⚠ ПРЕДУПРЕЖДЕНИЕ: Если устройство поставляется в сборе, повторите все операции, чтобы убедиться в правильности сборки пилы и надежности всех креплений. Всегда надевайте перчатки при обращении с пилой. Цепь является острой и может поранить Вас, даже если находится в неподвижном состоянии!

СНЯТИЕ КОЖУХА СЦЕПЛЕНИЯ

ПРИМЕЧАНИЕ: Перед снятием или повторной установкой кожуха сцепления следует разблокировать тормоз цепи. Для разблокировки тормоза цепи до упора оттяните передний щиток для рук по направлению к передней ручке (см. рисунок).

1. Убедитесь, что тормоз цепи находится в разблокированном положении; для этого оттяните передний щиток для рук по направлению к передней ручке.

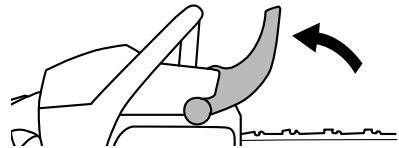

2. Ослабьте и полностью снимите фиксатор направляющей шины, подняв рычаг и поворачивая его против часовой стрелки.

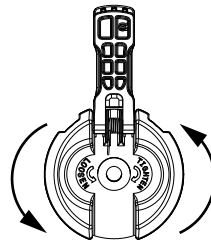

3. Снимите кожух сцепления.

ПРИМЕЧАНИЕ: Если не удастся снять кожу цепи, убедитесь, что тормоз цепи разблокирован, до упора оттянув передний щиток для рук по направлению к передней ручке.

- Удалите пластмассовую транспортировочную прокладку А (при наличии).

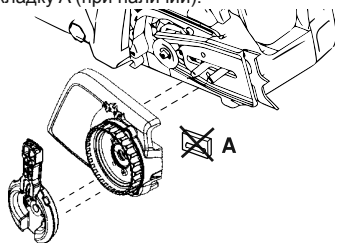

КРЕПЛЕНИЕ ОПОРНОГО ВЫСТУПА ДЛЯ АМОРТИЗАЦИИ

(если требуется установка)

Опорный выступ для амортизации может использоваться в качестве точки поворота при резке. Двумя винтами прикрепите опорный выступ для амортизации, как показано на рисунке.

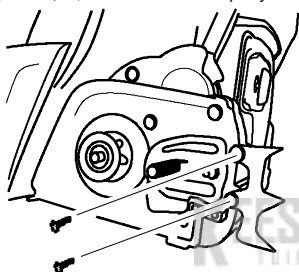

КРЕПЛЕНИЕ НАПРАВЛЯЮЩЕЙ ШИНЫ

(если требуется установка)

Для регулировки натяжения цепи используются регулировочный штифт и винт. При сборке шины важно убедиться, что регулировочный штифт на регулировочном винте совпадает с отверстием в шине. При повороте винта регулировочный штифт перемещается вверх и вниз. Прежде чем устанавливать шину на пилу, определите положение этого регулировочного штифта. См. рисунок ниже.

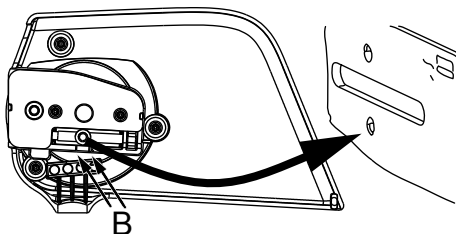

- Поворачивайте кольцо механизма натяжения до тех пор, пока регулировочный штифт не будет расположен между метками (В) на кожухе сцепления. Это обеспечит практически правильное положение регулировочного штифта.
- Сдвигайте направляющую шину вместе с болтам шины, пока она не упрется в звездочку барабана сцепления. Режущие звенья должны быть обращены в направлении

вращения.

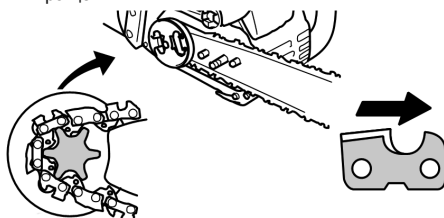

- Убедитесь, что ведущие звенья цепи ровно ложатся на ведущую звездочку, а цепь правильно размещена в пазах шины.
- Установите кожу сцепления и вставьте регулировочный штифт в прорезь на шине.
- Установите фиксатор направляющей шины, затянув его только вручную. После того как цепь натянута, необходимо затянуть фиксатор направляющей шины.

НАТЯЖЕНИЕ ЦЕПИ

(в том числе для пил с уже установленной цепью)

⚠ ПРЕДУПРЕЖДЕНИЕ: Слабо натянутая цепь при работе может выскочить из направляющей шины, что приведет к получению пользователем серьезных травм и/или к повреждению цепи, что сделает невозможным ее дальнейшее использование. Если цепь слетает с направляющей шины, проверьте каждое ведущее звено. Поврежденную цепь необходимо отремонтировать или заменить.

Натяжение цепи очень важно. В ходе эксплуатации цепи растягиваются. Это явление наиболее сильно проявляется в начале эксплуатации пилы. Всегда перед запуском цепной пилы проверяйте натяжение цепи.

При установке новой цепи следует регулярно проверять ее натяжение, пока цепь не приработается.

Правильное натяжение цепи гарантирует высокое качество резки и долгий срок службы устройства.

ПРОВЕРКА НАТЯЖЕНИЯ

С помощью отвертки прокрутите цепь вокруг направляющей шины. Если цепь не проворачивается, она натянута слишком туго. Если цепь натянута слишком слабо, под шиной она провиснет.

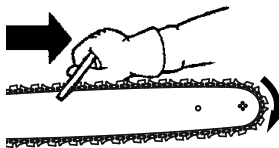

ПРИМЕЧАНИЕ: Цепь натянута правильно, если она не провисает под собственным весом под направляющей шиной (при установке цепной пилы в вертикальное положение), и в то же время свободно вращается вокруг направляющей шины.

РЕГУЛИРОВКА НАТЯЖЕНИЯ

- Поднимите рычаг на фиксаторе направляющей шины и поверните его против часовой стрелки на один оборот, чтобы ослабить крепление кожуха сцепления.

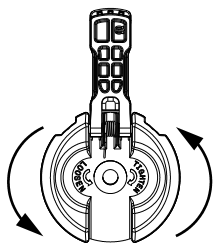

ПРИМЕЧАНИЕ: При регулировке натяжения цепи убедитесь, что фиксатор направляющей шины затянут только вручную. Попытка натяжения цепи при туго затянутом фиксаторе направляющей шины может привести к поломке.

2. Поворачивайте кольцо механизма натяжения по часовой стрелке до тех пор, пока цепь плотно не прижмется к нижней стороне шины.

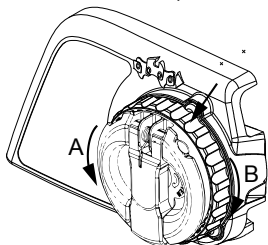

A = против часовой стрелки (ослабление)

B = по часовой стрелке (затяжка)

3. Верните рычаг на фиксаторе направляющей шины в первоначальное положение.

⚠ ПРЕДУПРЕЖДЕНИЕ: Не опущенный в первоначальное положение рычаг на фиксаторе направляющей шины может стать причиной серьезной травмы или поломки цепной пилы.

ПРАВИЛА ОБРАЩЕНИЯ С ТОПЛИВОМ

ЗАПРАВКА ДВИГАТЕЛЯ ТОПЛИВОМ

⚠ ПРЕДУПРЕЖДЕНИЕ: При заправке крышку топливного бака следует снимать медленно.

ВАЖНО: Данное оборудование предназначено для работы с неэтилированным бензином с минимальным октановым числом (RON) 90 и содержанием этанола не более 10% от объема (E-10). Перед работой бензин следует смешать с синтетическим моторным маслом надлежащего качества, предназначенным для двухтактных двигателей с воздушным охлаждением, в соотношении 50:1.

ЗАПРЕЩАЕТСЯ ИСПОЛЬЗОВАТЬ автомобильное или судовое масло. Масла такого типа могут повредить двигатель. При подготовке топливной смеси следуйте указаниям на емкости с маслом. После добавления масла к бензину встряхните емкость, чтобы обеспечить однородное перемешивание смеси. Перед заправкой устройства топливом обязательно прочтите и соблюдайте правила техники безопасности, относящиеся к топливу. Приобретайте топливо в объеме, который можно израсходовать в течение 30 дней, чтобы гарантировать его свежесть.

ВНИМАНИЕ: Ни в коем случае не заливайте в двигатель неразбавленный бензин. Это приведет к необратимому повреждению двигателя и прекращению действия ограниченной гарантии. Запрещается использовать альтернативное топливо, такое как этаноловые смеси выше 10% (E-15 - E-85) или любые смеси топлива с метанолом. Использование такого топлива может отрицательно сказаться на характеристиках и продолжительности службы двигателя.

Бензин, л	Масло для двухтактных двигателей, л
5	0,10
10	0,20
15	0,30
20	0,40

СМАЗКА ШИНЫ И ЦЕПИ

Шина и цепь требуют регулярной смазки. Смазка выполняется автоматической системой смазки, при условии, что масляный бак постоянно наполнен. Недостаточное количество масла приводит к быстрому изнашиванию шины и цепи.

Слишком малое количество масла приводит к перегреву, на что указывает дым, идущий от цепи, и/или обесцвечивание шины. При холодной

погоде масло становится гуще, поэтому масло для шины и цепи необходимо разбавлять небольшим количеством дизельного топлива №1 или керосина (5-10%). Масло для шины и цепи должно свободно циркулировать в системе смазки, чтобы компоненты пилы получали масло в достаточном количестве.

Рекомендуется пользоваться маслом для шины и цепи, чтобы предохранить пилу от

повышенного износа вследствие нагрева и трения. При отсутствии масла для шины и цепи можно использовать масло SAE 30 надлежащего качества.

- Никогда не пользуйтесь отработанным маслом в качестве смазки шины и цепи.
- Перед снятием крышки масляного бака необходимо остановить двигатель.

ЗАПУСК И ОСТАНОВКА

ПРОВЕРКА ПЕРЕД НАЧАЛОМ ЭКСПЛУАТАЦИИ

Каждый раз перед началом эксплуатации устройства выполните следующие проверки:

- Проверка уровня топливной смеси
- Проверка смазки шины
- Проверка качества заточки цепи

ПРИМЕЧАНИЕ: Заточка цепи представляет собой сложную процедуру, требующую использования специальных инструментов. Мы рекомендуем выполнять заточку цепи у профессионального точильщика.

- Проверка натяжения цепи
- Осмотр и очистка направляющей шины
- Проверка на наличие поврежденных деталей
- Проверка на наличие незатянутых крышек
- Проверка на наличие незатянутых креплений
- Проверка на наличие незатянутых деталей
- Проверка отсутствия утечек топлива и масла

ПРИМЕЧАНИЕ: В исправном состоянии после остановки двигателя из пилы может вытечь небольшое количество масла. Это не обязательно свидетельствует об утечке из масляного бака.

ПУСКОВОЕ ПОЛОЖЕНИЕ

1. Положите цепную пилу на ровную поверхность. Режущее оборудование не должно касаться земли. Убедитесь, что цепь может свободно вращаться, не касаясь никаких предметов.
2. Заблокируйте тормоз цепи, подав вперед щиток для рук.
3. Положите левую руку на рукоятку, а правую — на шнур стартера. Зафиксируйте заднюю рукоятку правой ногой, чтобы придать цепной пиле устойчивости.
4. Следуйте инструкциям по запуску.





ЗАПУСК ХОЛОДНОГО ДВИГАТЕЛЯ

Следуйте данным инструкциям для запуска цепной пилы. На Вашей цепной пиле имеется памятка, аналогичная изображенной ниже:



 Перед запуском убедитесь, что тормоз цепи заблокирован.

 Нажмите 10 раз грушу подкачивающего насоса (нагнетателя). Если топливо не появляется, нажмите грушу подкачивающего насоса (нагнетателя) еще 10 раз.
Примечание: Если температура окружающей среды ниже 4°C (40°F), нажмите 15 раз.

 Разблокируйте, а затем переведите пусковой рычаг синего цвета в верхнее положение (START - ЗАПУСК).

 Правой рукой резко потяните шнур стартера, пока агрегат не запустится, но не более 6 раз.
Примечание: Если агрегат не запускается после 6 рывков, повторите процедуру запуска холодного двигателя.

ВАЖНО: Дергая за шнур стартера, не вытягивайте его на всю длину, т.к. при этом он может порваться. Не отпускайте резко шнур стартера. Придерживайте его рукой и дайте ему медленно наматываться обратно.

 Дайте двигателю поработать 30 секунд.

 Перед разгоном до полной мощности оттяните передний щиток для рук по направлению к передней ручке. Теперь тормоз цепи разблокирован.

Нажимайте на дроссельный регулятор в течение 10 секунд, а затем отпустите его, чтобы установить нормальные обороты холостого хода. Цепная пила готова к эксплуатации.

⚠ ПРЕДУПРЕЖДЕНИЕ: Когда двигатель работает на холостом ходу, цепь не должна двигаться. В случае если цепь движется на холостом ходу, см. сведения по регулировке карбюратора в разделе "ТЕХНИЧЕСКОЕ ОБСЛУЖИВАНИЕ".

⚠ ПРЕДУПРЕЖДЕНИЕ: Избегайте касания глушителя. Горячий глушитель может стать причиной серьезного ожога.

⚠ ПРЕДУПРЕЖДЕНИЕ: Не запускайте цепную пилу в броске или отпуская ее. В противном случае Вы подвергаете себя риску получения серьезных травм в результате потери контроля над цепной пилой.

ЗАПУСК ПРОГРЕТОГО ДВИГАТЕЛЯ



	Перед запуском убедитесь, что тормоз цепи заблокирован.
	Нажмите 10 раз грушу подкачивающего насоса (нагнетателя).
	Переведите пусковой рычаг синего цвета в верхнее положение (START - ЗАПУСК).
	Переведите пусковой рычаг синего цвета в нижнее положение (RUN - ХОД).
	Правой рукой резко потяните шнур стартера, пока агрегат не запустится, но не более 6 раз.
	Перед разгоном до полной мощности оттяните передний щиток для рук по направлению к передней ручке. Теперь тормоз цепи разблокирован.

Нажимайте на дроссельный регулятор в течение 10 секунд, а затем отпустите его, чтобы установить нормальные обороты холостого хода. Цепная пила готова к эксплуатации.

ПРОБЛЕМНЫЙ ЗАПУСК (или запуск залитого двигателя)

ПРИМЕЧАНИЕ: Если изделие не запускается, возможно, топливо слишком горячее.

ПРИМЕЧАНИЕ: Всегда используйте свежее топливо и снижайте время работы в теплую погоду.

1. Поместите изделие в прохладное место, куда не попадают прямые солнечные лучи.
2. Подождите, пока изделие остынет (не менее 20 минут).
3. Нажимайте на грушу в течение 10-15 секунд.
4. Выполните процедуру запуска холодного двигателя.

ОСТАНОВКА

Для остановки двигателя переведите переключатель STOP (СТОП) вниз.

⚠ ПРЕДУПРЕЖДЕНИЕ! Во избежание произвольного включения двигателя следует снимать колпак свечи зажигания, если Вы оставляете пилу без присмотра.

ТОРМОЗ ЦЕПИ

⚠ ПРЕДУПРЕЖДЕНИЕ: Если тормозная лента слишком изношена, при срабатывании тормоза цепи она может порваться. В таком случае тормоз не сможет остановить цепь. Если какая-либо часть тормоза цепи износилась до толщины менее 0,5 мм (0,020 дюйма), необходимо обратиться в авторизованный сервисный центр для замены тормоза. Ремонт тормоза цепи должен выполняться специалистами авторизованного сервисного центра.

Отдавайте свой инструмент в ремонт по месту приобретения, если он приобретен у сервисного дилера, или в ближайший главный авторизованный сервисный центр.

Данная пила оснащена тормозом цепи. Тормоз цепи предназначен для остановки цепи в случае отдачи.

Тормоз цепи, действующий по принципу инерции, блокируется, если передний щиток для рук вручную или автоматически (при резком движении) продвигается вперед.

Если тормоз цепи заблокирован, его можно разблокировать, до упора оттянув передний щиток для рук по направлению к передней рукоятке.

При пользовании пилой тормоз цепи должен быть разблокирован.

ПРОВЕРКА РАБОТЫ ТОРМОЗА

ПРИМЕЧАНИЕ: Тормоз цепи необходимо проверять несколько раз в день. При выполнении этой процедуры двигатель должен работать.

Это единственный случай, когда пилу необходимо положить на землю при работающем двигателе.

Положите пилу на твердую поверхность. Зажмите заднюю рукоятку правой рукой, а переднюю рукоятку – левой. Полностью откройте дроссель, нажав до упора рычаг дросселя. Приведите в действие тормоз цепи, повернув левое запястье к щитку для рук, не отпуская переднюю рукоятку. Цепь при этом должна немедленно остановиться.

ПРОВЕРКА СРАБАТЫВАНИЯ ПОД ВОЗДЕЙСТВИЕМ СИЛЫ ИНЕРЦИИ

⚠ ПРЕДУПРЕЖДЕНИЕ! При выполнении описанной ниже процедуры двигатель должен быть выключен.

1. Зажмите заднюю рукоятку правой рукой, а переднюю рукоятку – левой.
2. Удерживайте цепную пилу приблизительно в 40-45 см (16-18 дюймов) над бревном или другой деревянной поверхностью.
3. Отпустите переднюю рукоятку и дайте пиле опуститься под воздействием собственного веса и коснуться пня верхним концом направляющей шины. Когда верхний конец шины ударится о пень, должен включиться тормоз.

ТЕХНИКА РАБОТЫ

СОВЕРШЕНСТВОВАНИЕ ПРИЕМОВ РЕЗКИ

Попрактикуйтесь в разрезании нескольких небольших бревен, используя описанные ниже приемы, чтобы "ощутить" инструмент, прежде чем начинать полномасштабные работы с его использованием.

- Прежде чем приступать к резке, сожмите рычаг дросселя и дайте двигателю выйти на максимальные обороты.
- Начинайте резку, упев рам пиломатериала в ствол.
- Двигатель все время должен работать на полных оборотах.
- Дайте цепи врезаться в дерево. Оказывайте только легкое давление по направлению вниз. Если производить резку с усилием, можно повредить направляющую шину, цепь или двигатель.
- Как только рез выполнен, отпустите рычаг дросселя, переводя двигатель в режим холостого хода. Если пила работает в режиме полного газа вхолостую, цепь, направляющая шина и двигатель подвергаются ненужному износу. Не рекомендуется, чтобы двигатель работал при подаче полного газа дольше 30 секунд.
- Чтобы не утратить контроль над пилой в момент окончания резки, не давите на пилу в конце резки.
- Перед опусканием пилы после резки останавливайте двигатель.

ВАЛКА ДЕРЕВЬЕВ ПЛАНИРОВАНИЕ

⚠ ПРЕДУПРЕЖДЕНИЕ! Убедитесь в отсутствии поломанных или сухих веток, которые могут упасть, нанеся серьезную травму. Не пилите в непосредственной близости от зданий и электрических кабелей, если Вам неизвестно направление падения дерева. Не валите деревья в темноте при недостаточной видимости или при плохой погоде, например, во время дождя, снегопада или при сильном ветре. Если поваленное дерево повредило какие-либо коммуникации, немедленно сообщите об этом в управляющую компанию.

При работе с пилой заранее тщательно планируйте свои действия.

Очистите рабочую зону. Пространство вокруг дерева должно быть расчищено и пригодно для надежного размещения пользователя.

Пользователь цепной пилы должен стоять на возвышенной части участка, т.к. при валке ствол дерева с большой вероятностью упадет и покатится под уклон.

Ознакомьтесь с естественными условиями, влияющими на направление падения дерева.

К естественным условиям, влияющим на направление падения дерева, относятся следующие:

- Направление и скорость ветра.
- Наклон дерева. Наклон дерева может быть не очевиден из-за неровности или наклона площадки. Для определения наклона дерева используйте отвес или уровень.
- Вес и ветки с одной стороны.
- Окружающие деревья и препятствия.

Осмотрите дерево на предмет гнили и трухи. Если ствол поражен гнилью, оно может сломаться и упасть на

пользователя. Убедитесь в отсутствии поломанных или сухих веток, которые могут упасть на Вас в ходе резки.

Убедитесь, что имеется достаточно места для падения дерева. Сохраняйте расстояние в 2-1/2 длины дерева до ближайших людей или других объектов. Шум двигателя может заглушать предупреждение об опасности.

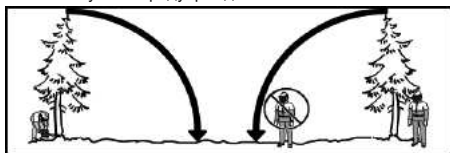

Очистите дерево, на котором будет выполняться резка, от грязи, камней, неплотно прилегающей коры, гвоздей, скоб и проволоки.

Выберите путь отхода, расположенный сзади и по диагонали к направлению падения ствола. Ознакомьтесь с расположением зоны риска (1), пути отхода (2) и направления падения (3) на следующей схеме.

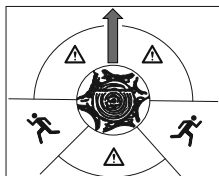

ИСПОЛЬЗОВАНИЕ МЕТОДА ПОДПИЛА

Для валки больших деревьев применяется метод подпила. Подпил выполняется на той стороне дерева, на которую его хотят повалить. После выполнения валочного реза на противоположной стороне дерево имеет тенденцию падать в сторону подпила.

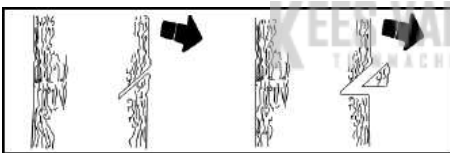

ПРИМЕЧАНИЕ: Если у дерева крупные опорные корни, удалите их, прежде чем производить распил. При удалении опорных корней с помощью цепной пилы избегайте контакта цепи с землей, т.к. от этого она может затупиться.

Выполните подпил, прорезая его сначала сверху. Прорежьте на 1/3 диаметра дерева. Затем завершите подпил, прорезав его снизу. Когда подпил прорезан, удалите из дерева вырезанную древесину.

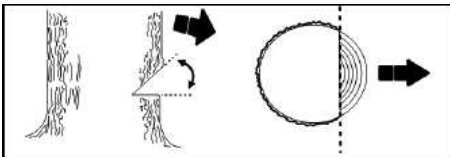

После удаления вырезанной древесины выполните валочный рез с противоположной от подпила стороны. Он выполняется примерно на 5 см (2 дюйма) выше центра подпила. Благодаря этому между валочным резом и подпилком остается достаточно невырезанной древесины, образующей недопил. Недопил помогает избежать падения дерева в неправильном направлении.

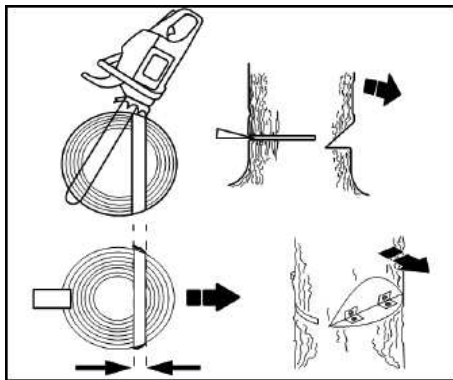

ПРИМЕЧАНИЕ: Чтобы сохранить контроль над направлением падения, перед завершением валочного реза для предотвращения его смыкания при необходимости используйте клинья. Чтобы предотвратить отдачу и повреждение цепи, пользуйтесь не стальными или железными, а деревянными или пластмассовыми клиньями.

Внимательно следите за появлением признаков падения, таких как треск дерева, расширение валочного реза или движение верхних веток.

Когда дерево начинает падать, остановите пилу, положите ее и быстро уходите по заранее подготовленному пути отхода.

НЕ срежьте пилой не полностью упавшие деревья. Будьте чрезвычайно осторожны в отношении не полностью упавших деревьев, их положение может быть неустойчивым. Если дерево упало не полностью, отложите пилу в сторону и повалите дерево при помощи канатной лебедки, тали или трактора.

РАЗРЕЗАНИЕ ПОВАЛЕННОГО ДЕРЕВА (РАСПИЛОВКА)

Распиловка – это термин, означающий разрезание поваленного дерева на бревна определенного размера.

⚠ ПРЕДУПРЕЖДЕНИЕ! Не стойте на разрезаемом бревне. Любая его часть может покатиться, что приведет к утрате равновесия. Не стойте на склоне ниже разрезаемого бревна.

ВАЖНЫЕ ЗАМЕЧАНИЯ:

- Разрезайте только одно бревно за раз.
- Режьте сломанное дерево очень осторожно; острые щепки могут отлетать в сторону пользователя.
- Для распиловки небольших бревен используйте козлы. Не позволяйте другому лицу держать бревно во время резания и не придерживайте его ногой.
- Не производите резку на участках, где бревна, сучья или корни лежат вповалку, например, после валки взрывом. Перед началом резки перетащите бревна на свободное место, вытаскивая сначала доступные и расчищенные стволы.
- Следите за тем, чтобы цепь пилы не зацепила грунт или другой предмет во время или после пиления.

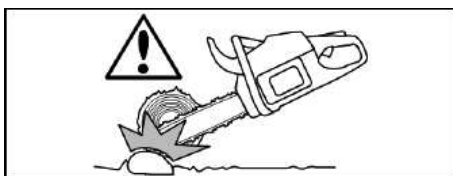

⚠ ПРЕДУПРЕЖДЕНИЕ! Если пила окажется зажатой или застрявшей в бревне, не пытайтесь вытащить ее силой. Вы можете утратить контроль над пилой, что приведет к травме и/или повреждению пилы. Остановите пилу, вставьте в рез пластмассовый или деревянный клин таким образом, чтобы пилу было легко вынуть. Запустите пилу и осторожно снова введите в рез. Во избежание отдачи и повреждения цепи не пользуйтесь металлическими клиньями. Не пытайтесь запустить пилу, если она зажата или застряла в бревне.



ТИПЫ РАСПИЛОВ

Резка сверху начинается на верхней стороне бревна с опорой нижней части пилы о ствол. При резке сверху слегка нажимайте на пилу по направлению вниз.

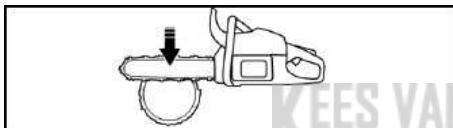

Резка снизу начинается с нижней стороны бревна с опорой верхней части пилы о ствол. При резке снизу слегка нажимайте на пилу по направлению вверх. Крепко держите пилу и сохраняйте над ней контроль. Пила будет стремиться отскочить назад по направлению к пользователю.

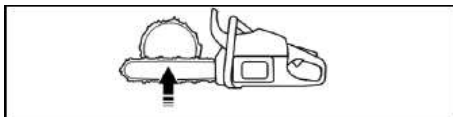

⚠ ПРЕДУПРЕЖДЕНИЕ! При резке снизу не переворачивайте пилу вверх ногами. В таком положении ею невозможно управлять.

Всегда делайте первый рез в зоне сжатия бревна. Зона сжатия — это сторона, на которой сконцентрирован вес бревна.

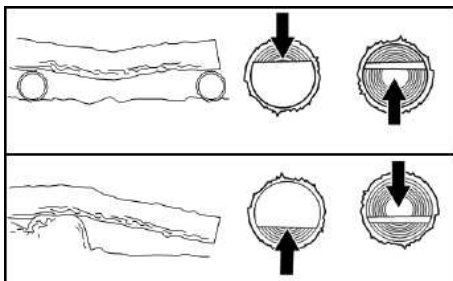

РАСПИЛОВКА БЕЗ ОПОРЫ

1. Выполните разрез сверху на 1/3 диаметра бревна.
2. Поверните бревно противоположной стороной вверх и закончите разрезание второй резкой сверху.

ПРИМЕЧАНИЕ: Выполняйте резку в зоне сжатия с осторожностью, чтобы избежать защемления пилы.

РАСПИЛОВКА С ИСПОЛЬЗОВАНИЕМ БРЕВНА ИЛИ КОЗЛОВ

1. Сделайте первый рез в зоне сжатия бревна. Глубина первого реза должна составлять 1/3 от диаметра бревна.
2. Второй рез заканчивает распиловку.

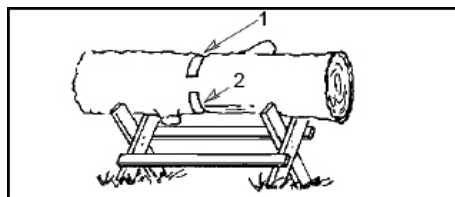
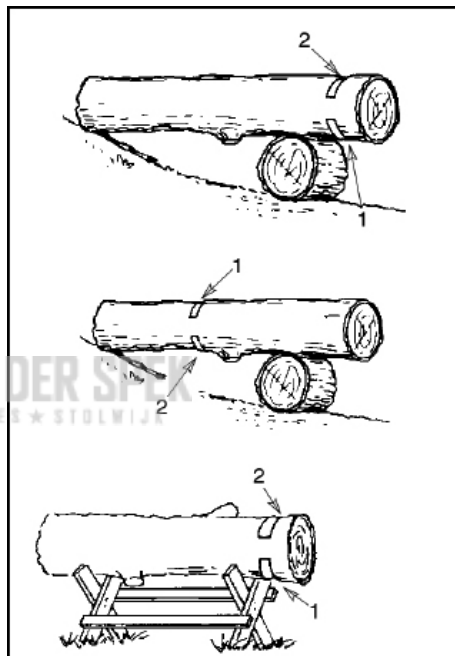

ОБРЕЗКА СУЧЬЕВ И ВЕТВЕЙ

⚠ ПРЕДУПРЕЖДЕНИЕ! Будьте внимательны и готовы к возможной отдаче. При обрезке сучьев или ветвей не допускайте касания движущейся цепью других ветвей или предметов у верхнего конца направляющей шины. Такое касание может привести к серьезной травме.

⚠ ПРЕДУПРЕЖДЕНИЕ! Ни в коем случае не взбирайтесь на дерево для обрезки сучьев или ветвей. Не стойте на лестнице, платформе, стволе или в любом месте, где можно потерять равновесие или утратить контроль над пилой.

ВАЖНЫЕ ЗАМЕЧАНИЯ

- Работайте медленно, прочно удерживая цепную пилу обеими руками. Сохраняйте равновесие и устойчивое положение ног.
- Следите за пружинящими сучьями. Это сучья малого размера, которые могут оказаться захваченными цепью и ударить Вас или привести к потере равновесия. Будьте особенно внимательны при резке сучьев малого размера или тонких веток.
- Будьте готовы к отскоку. Следите за ветвями, которые наклонены или находятся под давлением. Старайтесь избежать удара веток или пилы в тот момент, когда натяжение древесных волокон ослабевает.
- Следите за чистотой рабочей зоны. Постоянно убирайте ветки с Вашего пути, чтобы не споткнуться.

ОБРЕЗКА СУЧЬЕВ

Обрезайте сучья только после того, как дерево повалено. Только в этом случае можно обрезать сучья безопасно и правильно.

Оставляйте самые большие сучья снизу поваленного дерева, чтобы обеспечить опору дерева во время работы.

Начинайте от основания дерева и продвигайтесь в направлении верхушки, срезая ветки и сучья.

Удаляйте небольшие сучья за один раз.

Дерево должно располагаться между пользователем и цепью. Пилите ствол напротив ветки, которую хотите обрезать.

Удаляйте большие, опорные ветки, используя приемы, описанные в разделе "РАСПИЛОВКА БЕЗ ОПОРЫ".

Для срезания небольших и свободно висящих сучьев всегда используйте резку сверху. При резке снизу сук может упасть и защемить пилу.

ОБРЕЗКА ВЕТВЕЙ

⚠ ПРЕДУПРЕЖДЕНИЕ! Ограничьтесь обрезанием ветвей, основание которых находится не выше уровня плеча. Не срезайте ветки, растущие выше этого уровня. Для выполнения этой работы пригласите профессионала.

1. Выполните первый рез снизу ветки на треть ее толщины.
2. Далее выполните второй рез, полностью срезав ветку.
3. Выполните третий рез, отступив 2,5-5 см (1-2 дюйма) от ствола дерева.

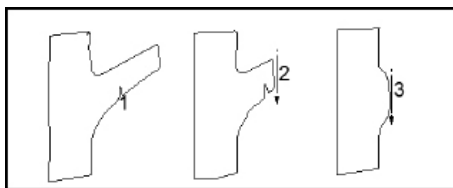

ТЕХНИЧЕСКОЕ ОБСЛУЖИВАНИЕ

⚠ ПРЕДУПРЕЖДЕНИЕ: Отсоедините свечу зажигания перед выполнением работ по техническому обслуживанию (за исключением работ по регулировке карбюратора).

Любые действия по обслуживанию и регулировке устройства, не описанные в данном руководстве, должны выполняться авторизованным или главным сервисным центром.

ОБЩИЕ РЕКОМЕНДАЦИИ

Гарантия на пилу не распространяется на повреждения, вызванные небрежностью или неправильными действиями пользователя.

Чтобы полностью воспользоваться гарантией, пользователь должен обращаться с устройством строго в соответствии с инструкцией. Надлежащее техническое обслуживание подразумевает регулярную регулировку устройства.

ВАЖНО: Любые ремонтные работы, отличные от рекомендуемых мероприятий по техническому обслуживанию, описанных в данном руководстве, должны выполняться авторизованным сервисным дилером.

Если ремонтные работы производятся не авторизованным дилером, их стоимость не будет возмещена по гарантии. Ответственность за надлежащее общее техническое обслуживание устройства лежит на владельце.

ГРАФИК ТЕХНИЧЕСКОГО ОБСЛУЖИВАНИЯ

Перед каждым использованием

- Проверка уровня топливной смеси
- Проверка смазки шины
- Проверка натяжения цепи

- Проверка качества заточки цепи
- Проверка на наличие поврежденных деталей
- Проверка на наличие незатянутых крышек
- Проверка на наличие незатянутых креплений
- Проверка на наличие незатянутых деталей

Каждые 5 часов работы*

- Осмотр и очистка воздушного фильтра
- Осмотр и очистка тормоза цепи
- Осмотр и очистка направляющей шины

Каждые 25 часов работы*

- Осмотр и очистка искрогасительной сетки и глушителя

Ежегодно

- Замена свечи зажигания
- Замена топливного фильтра
- Замена воздушного фильтра

* Каждый час работы требует примерно 2 заправок топливного бака.

ПРОЦЕДУРЫ ПО УХОДУ ЗА ЦЕПНОЙ ПИЛОЙ

ПРОВЕРКА НА НАЛИЧИЕ ПОЛОМАННЫХ ИЛИ ИЗНОШЕННЫХ ДЕТАЛЕЙ

Для проведения замены поврежденных или изношенных деталей обратитесь к авторизованному сервисному дилеру.

ПРИМЕЧАНИЕ: В исправном состоянии после остановки двигателя из пилы может вытечь небольшое количество масла. Это не обязательно свидетельствует об утечке из масляного бака.

- Переключатель ON/STOP (ВКЛ/СТОП) — проверьте правильность работы переключателя ON/STOP, переведя его вниз. Убедитесь, что двигатель остановился;

запустите двигатель снова и продолжите проверку.

- Топливный бак — прекратите пользоваться пилой в случае, если в топливном баке имеются признаки повреждения или утечки.
- Масляный бак — прекратите пользоваться пилой в случае, если в масляном баке имеются признаки повреждения или утечки.

ПРОВЕРКА НА НАЛИЧИЕ НЕЗАТЯНУТЫХ КРЕПЛЕНИЙ И ДЕТАЛЕЙ

- Гайки шины
- Цепь
- Глушитель
- Щиток для защиты цилиндра
- Воздушный фильтр
- Винты рукояток
- Виброзащитные подвески
- Кожух стартера
- Передний щиток для рук

ПРОВЕРКА УРОВНЯ ТОПЛИВНОЙ СМЕСИ

См. пункт "ЗАПРАВКА ДВИГАТЕЛЯ ТОПЛИВОМ" в разделе "ЭКСПЛУАТАЦИЯ".

СМАЗКА

См. пункт "СМАЗКА ШИНЫ И ЦЕПИ" в разделе "ЭКСПЛУАТАЦИЯ".

ПРОВЕРКА И ЧИСТКА УСТРОЙСТВА И НАНЕСЕННЫХ СХЕМ/НАДПИСЕЙ

Каждый раз после эксплуатации проверяйте полностью все устройство на наличие неисправных или плохо пригнанных деталей. Почистите устройство и нанесенные на него схемы/надписи с помощью влажной ткани и мягкого моющего средства.

Протрите устройство чистой сухой тряпкой.

ПРОВЕРКА ТОРМОЗА ЦЕПИ

См. пункт "ТОРМОЗ ЦЕПИ" в разделе "ЭКСПЛУАТАЦИЯ".

ЧИСТКА ВОЗДУШНОГО ФИЛЬТРА

⚠ ПРЕДУПРЕЖДЕНИЕ: Запрещается чистить фильтр бензином или другим горючим растворителем во избежание возникновения пожара или образования вредных выбросов.

Загрязнение воздушного фильтра сокращает срок службы и производительность двигателя и увеличивает расход топлива и объем вредных выбросов. Очистку воздушного фильтра следует проводить после 10 полных циклов заполнения топливного бака или 5 часов работы (в зависимости от того, что наступит раньше). При работе в условиях запыленности очистку воздушного фильтра необходимо выполнять чаще. Использованный воздушный фильтр невозможно очистить полностью. Рекомендуется заменять воздушный фильтр ежегодно или после 50 часов эксплуатации пилы.

1. Ослабьте три винта (А) на крышке цилиндра (В).
2. Снимите крышку цилиндра.
3. Снимите крышку воздушного фильтра (С) и воздушный фильтр (D).
4. Очистите воздушный фильтр с помощью мыльного раствора. Сполосните фильтр в чистой холодной воде. Полностью высушите фильтр перед установкой на место.
5. Установите воздушный фильтр и крышку воздушного фильтра.
6. Установите крышку фильтра и три винта, затянув их моментом 1,5-2 Н·м (13-18 дюйм-фунт).

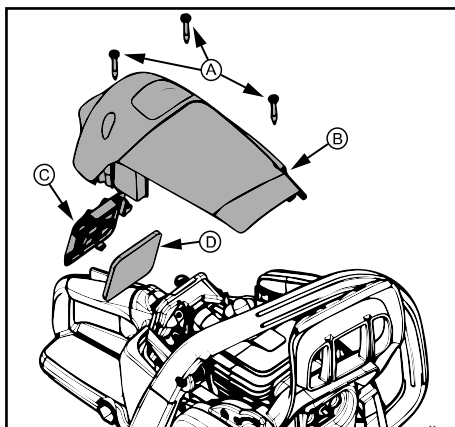

ОСМОТР ГЛУШИТЕЛЯ И ИСКРОГАСИТЕЛЬНОЙ СЕТКИ

При работе устройства на глушителе и искрогасительной сетке образуется слой нагара, который необходимо удалить во избежание риска возникновения пожара или ухудшения характеристик двигателя.

В случае поломки замените искрогасительную сетку.

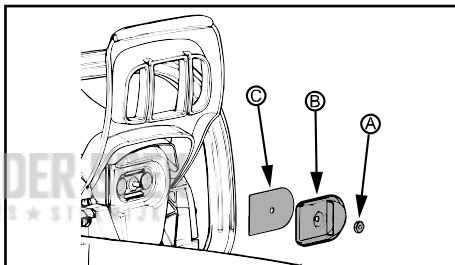

ОЧИСТКА ИСКРОГАСИТЕЛЬНОЙ СЕТКИ

1. Ослабьте и снимите гайку (А) крышки выпуска отработавших газов (В).
2. Снимите крышку выпуска отработавших газов.
3. Снимите искрогасительную сетку (С). Обращайтесь с искрогасительной сеткой с осторожностью во избежание ее повреждения.
4. Мягко очистите искрогасительную сетку проволочной щеткой. При наличии повреждений замените сетку.
5. Замените поврежденные или треснувшие части глушителя.
6. Установите искрогасительную сетку, крышку выпуска отработавших газов и гайку. Надежно затяните гайку моментом 2,8-4 Н·м (25-35 дюйм-фунт).

ЗАМЕНА СВЕЧИ ЗАЖИГАНИЯ

Чтобы обеспечить более легкий запуск двигателя и его лучшую работу, следует ежегодно менять свечу зажигания. Регулировка зажигания является постоянной и не может быть изменена.

1. Ослабьте три винта (А) на крышке цилиндра (В).
2. Снимите крышку цилиндра.
3. Вытяните гнездо свечи зажигания (С).
4. Извлеките свечу зажигания (D) из цилиндра и утилизируйте ее.
5. Установите новую свечу зажигания и надежно затяните ее торцовым ключом на 19 мм (3/4 дюйма) моментом 20-34 Н·м (15-25 дюйм-фунт). Зазор свечи зажигания должен составлять 0,5 мм (0,02 дюйма).
6. Установите колпачок свечи зажигания на место.
7. Установите на место крышку цилиндра и три винта. Надежно затяните моментом 1,5-2 Н·м

(13-18 дюйм-фунт).

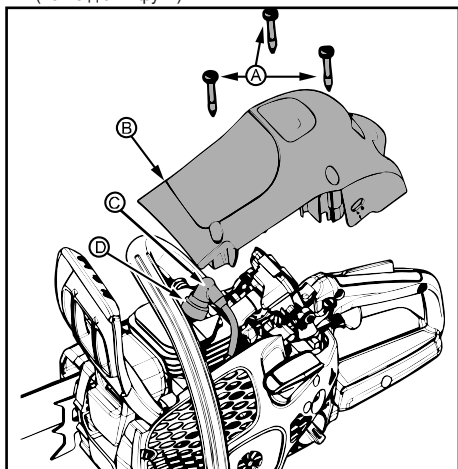

РЕГУЛИРОВКА КАРБЮРАТОРА

⚠ ПРЕДУПРЕЖДЕНИЕ: В ходе большей части этой процедуры цепь будет двигаться. Наденьте все защитные принадлежности и соблюдайте меры безопасности. На холостом ходу цепь не должна двигаться.

Указания по регулировке холостого хода

Карбюратор был тщательно отрегулирован на заводе. Регулировка может понадобиться в том случае, если имеет место одно из следующих обстоятельств:

- Цепь движется на холостом ходу. См. описание процедуры РЕГУЛИРОВКА ВИНТА Т ХОЛОСТОГО ХОДА.
- Пила не работает на холостом ходу. См.

описание процедуры РЕГУЛИРОВКА ВИНТА Т ХОЛОСТОГО ХОДА.

Регулировка винта Т холостого хода

Запустите двигатель на холостом ходу. Если цепь движется, частота вращения холостого хода слишком высокая. Если двигатель глохнет, частота вращения холостого хода слишком низкая.

Отрегулируйте обороты таким образом, чтобы при работе двигателя цепь не двигалась (слишком высокая частота вращения холостого хода) или двигатель не глохнул (слишком низкая частота вращения холостого хода).

Винт регулировки частоты вращения холостого хода находится выше подкачивающего насоса (нагнетателя) и помечен буквой "Т".

Чтобы повысить частоту вращения холостого хода, поверните регулировочный винт (Т) по часовой стрелке.

Чтобы снизить частоту вращения холостого хода, поверните регулировочный винт (Т) против часовой стрелки.

СИСТЕМА ОХЛАЖДЕНИЯ

Для обеспечения как можно более низкой рабочей температуры устройство оборудовано системой охлаждения.

Состав системы охлаждения:

- Воздухозаборник блока стартера
- Формирователь воздушного потока
- Лопасти вентилятора на маховике
- Ребра охлаждения на рубашке цилиндра
- Крышка цилиндра (обеспечивает подачу холодного воздуха к цилиндру)

Проводите очистку системы охлаждения щеткой после каждого использования или чаще, если засорение системы охлаждения может привести к перегреву устройства и вызвать повреждение поршня и цилиндра.

ЗАТОЧКА ЦЕПИ ПИЛЫ

Резец

Режущая часть цепи пилы называется резцом и состоит из режущего зуба (А) и ограничителя глубины (В).

Глубина резки резца определяется как разница между этими двумя величинами, т.н. регулировка ограничителя глубины (С).

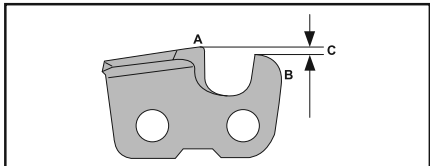

При заточке режущего зуба следует учитывать четыре параметра:

- Угол заточки.

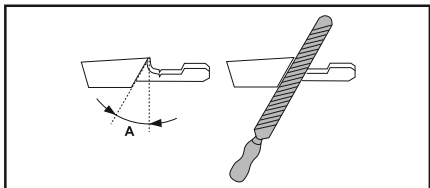

- Угол резания.

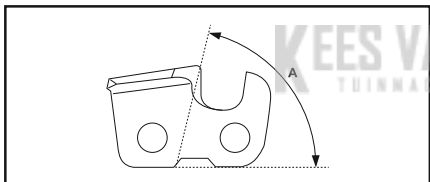

- Положение напильника.

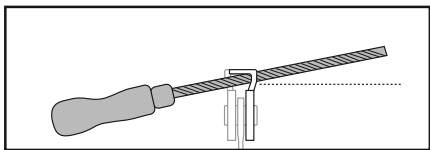

- Диаметр круглого напильника.

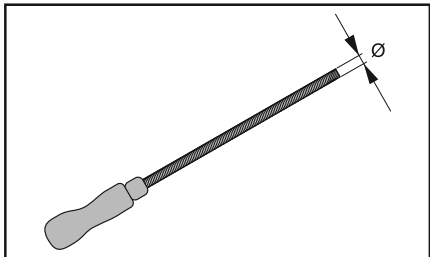

Заточка режущих зубцов

При заточке режущих зубцов используйте круглый напильник и шаблон для заточки. Сведения о рекомендуемом размере напильника и шаблона для цепи пилы, установленной на вашем изделии, см. в разделе "ТЕХНИЧЕСКИЕ ДАННЫЕ" настоящего руководства.

1. Убедитесь, что цепь пилы натянута правильно. Слабое натяжение затрудняет правильную заточку.
2. Сначала заточите все зубцы с одной стороны. Заточите режущие зубцы с внутренней стороны, уменьшая давление на напильник при обратном движении.
3. Переверните изделие и заточите зубцы с другой стороны.
4. Протачивайте все зубцы до одной и той же длины. Если длина режущего зуба составляет 4 мм (5/32 дюйма), цепь пилы считается изношенной и подлежит замене.

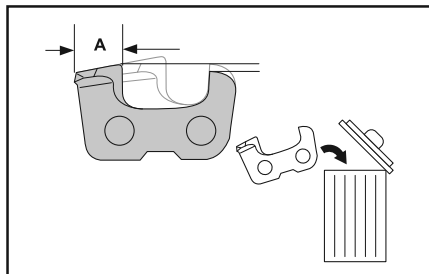

Регулировка ограничителя глубины

Заточите режущие зубцы перед регулировкой ограничителя глубины. После заточки режущих зубцов (А) регулировка ограничителя глубины (С) уменьшится. Для выполнения качественной резки следует сточить ограничитель глубины (В) до рекомендуемого значения. Правильную регулировку ограничителя глубины для конкретной цепи см. в разделе "ТЕХНИЧЕСКИЕ ДАННЫЕ" настоящего руководства.

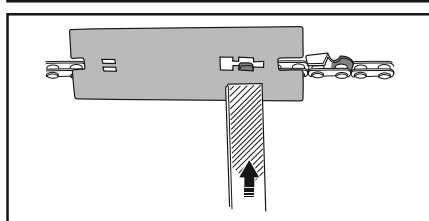
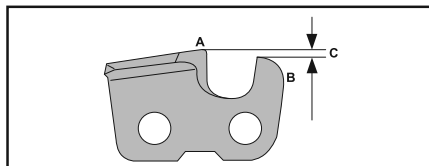

ПРИМЕЧАНИЕ: Данная рекомендация предполагает, что длина режущих зубцов не меньше рекомендованной.

Используйте для регулировки ограничителя глубины плоский напильник и шаблон ограничителя глубины.

1. Установите шаблон ограничителя глубины над цепью пилы. Подробная информация по использованию шаблона ограничителя глубины приведена на упаковке.
2. Используйте плоский напильник для стачивания выступающей над шаблоном части ограничителя глубины. Регулировка ограничителя глубины считается правильной, если при прохождении напильником по шаблону не чувствуется сопротивление.

НАПРАВЛЯЮЩАЯ ШИНА

Техобслуживание направляющей шины требуется в следующих случаях:

- Пила режет только с одной стороны или под углом.
- При выполнении распила к пиле необходимо прилагать избыточное усилие.
- Шина и цепь не получают достаточного количества смазки.

Состояние направляющей шины следует проверять каждый раз при заточке цепи. Изношенная направляющая шина приводит к повреждению цепи и затрудняет резку.

Каждый раз после эксплуатации переводите переключатель ON/STOP (ВКЛ/СТОП) вниз и дождитесь остановки двигателя, затем очистите от опилок шину и отверстие звездочки.

Процедура техобслуживания направляющей шины:

1. Ослабьте и снимите гайки шины и кожух сцепления. Снимите с пилы шину и цепь.
2. Выполните очистку отверстий для масла (А) и паза шины (В).

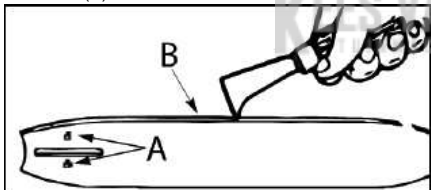

3. Появление заусенцев на направляющих бортиках шины — обычное явление при износе. Снимите заусенцы плоским напильником.
4. Если верхняя часть бортика неровная, воспользуйтесь плоским напильником для восстановления квадратной формы краев и боковых сторон.

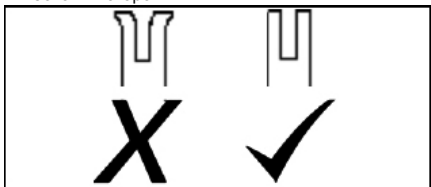

Замените направляющую шину в случае износа паза, если шина погнулась или треснула, или если имеет место избыточный нагрев или чрезмерное количество заусенцев на бортиках. Если необходимо выполнить замену, используйте только ту направляющую шину, которая указана в списке запасных частей или на наклейке на цепной пиле.

ПОИСК И УСТРАНЕНИЕ НЕИСПРАВНОСТЕЙ

ТАБЛИЦА ПОИСКА И УСТРАНЕНИЯ НЕИСПРАВНОСТЕЙ

⚠ **ПРЕДУПРЕЖДЕНИЕ:** Перед выполнением любых рекомендуемых действий всегда останавливайте пилу и отсоединяйте свечу зажигания, за исключением тех случаев, когда необходимые действия требуют функционирования устройства.

НЕИСПРАВНОСТЬ	ПРИЧИНА	СПОСОБ УСТРАНЕНИЯ
Двигатель не запускается или работает всего несколько секунд после запуска.	<ol style="list-style-type: none"> 1. Двигатель переполнен топливом. 2. Топливный бак пуст. 3. Свеча зажигания не включается. 4. Топливо не поступает в карбюратор. 	<ol style="list-style-type: none"> 1. См. пункт "Проблемный запуск" в разделе "ЗАПУСК И ОСТАНОВКА". 2. Залейте в бак топливную смесь правильного типа. 3. Установите новую свечу зажигания. 4. Проверьте наличие загрязнений в топливном фильтре; при необходимости замените его. Проверьте наличие перегиба или трещин топливопровода; выполните ремонт или замену.
Двигатель не работает должным образом на холостом ходу.	<ol style="list-style-type: none"> 1. Необходимо отрегулировать частоту вращения холостого хода. 2. Необходимо отрегулировать карбюратор. 	<ol style="list-style-type: none"> 1. См. пункт "Регулировка карбюратора" в разделе "ТЕХНИЧЕСКОЕ ОБСЛУЖИВАНИЕ". 2. Обратитесь к авторизованному сервисному дилеру.
Двигатель не ускоряется, работает с недостаточной мощностью или глохнет под нагрузкой.	<ol style="list-style-type: none"> 1. Воздушный фильтр загрязнен. 2. Свеча зажигания загрязнена. 3. Включен тормоз цепи. 4. Необходимо отрегулировать карбюратор. 	<ol style="list-style-type: none"> 1. Проведите очистку или замену воздушного фильтра. 2. Почистите или замените свечу зажигания. 3. Отключите тормоз цепи. 4. Обратитесь к авторизованному сервисному дилеру.
Двигатель чрезмерно дымит.	<ol style="list-style-type: none"> 1. В бензин добавлено слишком много масла. 	<ol style="list-style-type: none"> 1. Опорожните топливный бак и залейте в него топливную смесь правильного типа.
Цепь движется на холостом ходу.	<ol style="list-style-type: none"> 1. Необходимо отрегулировать частоту вращения холостого хода. 2. Требуется ремонт сцепления. 	<ol style="list-style-type: none"> 1. См. пункт "Регулировка карбюратора" в разделе "ТЕХНИЧЕСКОЕ ОБСЛУЖИВАНИЕ". 2. Обратитесь к авторизованному сервисному дилеру.

ХРАНЕНИЕ

После каждого использования необходимо выполнить следующие действия:

- Дайте двигателю остыть и закрепите устройство перед помещением его на хранение или транспортировкой.
- Следует хранить цепную пилу и топливо в хорошо проветриваемом помещении, где исключен контакт паров топлива с искрами или открытым пламенем от водонагревателей, электродвигателей или выключателей, печей и т.д.
- Храните цепную пилу, не снимая щитки и расположив таким образом, чтобы никакие острые предметы не могли случайно стать причиной травмы.
- Храните цепную пилу и топливо в месте, недоступном для детей.

СЕЗОННОЕ ХРАНЕНИЕ

В конце сезона или если устройство не будет использоваться в течение более 30 дней, подготовьте его надлежащим образом к хранению.

Если предполагается хранить цепную пилу длительный период времени:

- Тщательно очистите пилу перед помещением на хранение.
- Храните устройство в чистом сухом месте.
- Слегка смажьте маслом внешние металлические поверхности и направляющую шину.
- Нанесите масло на всю поверхность цепи; заверните ее в плотную бумагу или ткань.

ТОПЛИВНАЯ СИСТЕМА

Стабилизатор топлива является приемлемым решением для сведения к минимуму отложений смолы, растворенной в топливе, во время хранения. Добавьте стабилизатор к бензину в топливный бак или в канистру для хранения топлива.

Следуйте инструкциям по смешиванию, имеющимся на канистре стабилизатора. После добавления стабилизатора оставьте двигатель работать не менее 5 минут.

ДВИГАТЕЛЬ

- Снимите свечу зажигания и налейте в отверстие свечи зажигания 2-тактного двигателя 1 чайную ложку моторного масла. Медленно потяните шнур стартера 8-10 раз для равномерного распределения масла.
- Замените свечу зажигания новой свечой рекомендованного типа и теплового ряда.
- Очистите воздушный фильтр.
- Проверьте все устройство на наличие ослабленных винтов, гаек и болтов. Замените все поврежденные, сломанные или изношенные детали.
- Начиная следующий сезон, используйте только свежее топливо с нужной пропорцией бензин:масло.

ДОПОЛНИТЕЛЬНЫЕ ЗАМЕЧАНИЯ

- Не пользуйтесь бензином, сохранившимся после прошлого сезона.
- Замените канистру для бензина при появлении признаков ржавчины.

ТЕХНИЧЕСКИЕ ДАННЫЕ

ТЕХНИЧЕСКИЕ ДАННЫЕ

CS42 STE (SASA242MC)

Двигатель

Объем цилиндра, см ³	42
Длина хода, мм	32
Обороты холостого хода, об/мин	2800-3200
Мощность, кВт	1,5/9000

Система зажигания

Свеча зажигания	Husqvarna HQT-1 •
Зазор между электродами, мм	0,5

Топливная система и система смазки

Емкость топливного бака, см ³	300
Производительность масляного насоса при 9000 об/мин, мл/мин	4-8
Емкость масляного бака, см ³	200
Тип масляного насоса	Автоматический

Вес

Цепная пила без направляющей шины, цепи и топлива	4,9 кг (10,8 фунтов)
---	----------------------

Эмиссия шума (см. примечание 1)

Уровень мощности звука, измеренный, дБ(А)	109
Уровень мощности звука, гарантированный, L _{WA} дБ(А) - Европа	115

Уровни шума (см. примечание 2)

Эквивалент уровня шумового давления на уши пользователя, дБ(А)	98,7
--	------

Эквивалент уровней вибрации, a_{hveq} (см. примечание 3)

На передней ручке, м/с ²	5,22
На задней ручке, м/с ²	6,24

Цепь/шина

Стандартная длина шины	14 дюймов (35 см), 16 дюймов (40 см) 18 дюймов (45 см)
Рекомендуемая длина шины	14 дюймов (35 см), 16 дюймов (40 см) 18 дюймов (45 см)
Полезная длина резания	13,4 дюйма (34 см), 15,4 дюйма (39 см) 17,4 дюйма (44 см)
Шаг	3/8 дюйма (9,52 мм)
Толщина ведущих звеньев	1,3 мм (0,050 дюйма)
Тип ведущей звездочки/количество зубьев	Spur/7
Скорость цепи при макс. мощности, м/с	20

Примечание 1: Излучение шума в окружающую среду измеряется как шумовой эффект (L_{WA}) согласно Директиве ЕС 2000/14/ЕС.

Примечание 2: Эквивалент уровня шумового давления, согласно ISO 22868, вычисляется как взвешенная по времени сумма энергии для разных значений шумового давления при различных условиях работы. Типичный статистический разброс для эквивалентного шумового давления — это стандартное отклонение 1 дБ (А).

























Примечание 3: Эквивалент уровня вибрации, согласно ISO 22867, вычисляется как взвешенная по времени сумма энергии для разных уровней вибрации при различных условиях работы. Указанные данные об уровне вибрации имеют типичный статистический разброс (стандартное отклонение) 1 м/с².

КОМБИНАЦИИ НАПРАВЛЯЮЩЕЙ ШИНЫ И ЦЕПИ

Следующее режущее оборудование утверждено для моделей, описанных в данном руководстве.

Направляющая шина				Цепь пилы	
Длина	Шаг	Профиль	Максимальное количество зубьев конечной звездочки	Тип	Ведущие звенья (шт.)
35 см (14 дюймов)	3/8 дюйма	1,3 мм (0,05 дюйма)	9T	UC83G / H37 / 91PX	52
40 см (16 дюймов)	3/8 дюйма	1,3 мм (0,05 дюйма)	9T	UC83G / H37 / 91PX	56
45 см (18 дюймов)	3/8 дюйма	1,3 мм (0,05 дюйма)	9T	UC83G / H37 / 91PX	62

ПОЗНАЧЕННЯ

<p>Цей прилад може становити небезпеку! Необережне чи неправильне користування може стати причиною серйозного травмування.</p>		<p>Рівень шумових випромінювань у середовище відповідає Директиві Європейської Спільноти. Ці дані вказані у розділі "ТЕХНІЧНІ ДАНІ", а також на етикетці.</p>	
<p>Перед користуванням машиною уважно прочитайте посібник користувача та переконайтеся, що Ви зрозуміли всі вказівки.</p>		<p>Цей виріб відповідає вимогам ЄС.</p>	
<p>Обов'язково використовуйте:</p> <ul style="list-style-type: none"> • засоби захисту очей, такі як захисні окуляри, що не пітніють та мають вентиляційні отвори, або захисний щиток • схвалений захисний шолом • шумозахисні засоби (вушні затички або шумоглушники) для захисту слуху 		<p>Цей виріб відповідає вимогам норм електромагнітної сумісності (EMC) Австралії.</p>	
<p>Заборонено використовувати ланцюгову пилку, тримаючи її однією рукою.</p>		<p>Використовуйте неетиллований бензин і мастило для двотактних двигунів у суміші 2% (50:1).</p>	
<p>Оператор повинен працювати з пилкою, тримаючи її обома руками.</p>		<p>Співвідношення бензину до мастила 50:1.</p>	<p>50:1</p>
<p>Не допускайте контакту кінчика пилкової шини з будь-яким об'єктом.</p>		<p>Не використовуйте палива з домішками спирту E15 або E85.</p>	
<p>Виміряне максимальне значення віддачі.</p>		<p>Отвір для заливання оливи для ланцюга.</p>	
<p>Рівень звукового тиску за шкалою A на відстані до 7,5 м (25 футів) відповідно до "Норм захисту навколишнього середовища (контроль рівня шумів) від 2008 року" штату Новий Південний Уельс Австралії. Ці дані вказані на етикетці.</p>		<p>Двигун можна зупинити, вимкнувши запалювання за допомогою вимикача.</p>	
<p>Виміряне максимальне значення віддачі.</p>		<p>Насос.</p>	
<p>Рівень звукового тиску за шкалою A на відстані до 7,5 м (25 футів) відповідно до "Норм захисту навколишнього середовища (контроль рівня шумів) від 2008 року" штату Новий Південний Уельс Австралії. Ці дані вказані на етикетці.</p>		<p>Розблокуйте гальмо пилкового ланцюга.</p>	
<p>Рівень звукового тиску за шкалою A на відстані до 7,5 м (25 футів) відповідно до "Норм захисту навколишнього середовища (контроль рівня шумів) від 2008 року" штату Новий Південний Уельс Австралії. Ці дані вказані на етикетці.</p>		<p>Зabloкуйте гальмо пилкового ланцюга.</p>	
<p>Рівень звукового тиску за шкалою A на відстані до 7,5 м (25 футів) відповідно до "Норм захисту навколишнього середовища (контроль рівня шумів) від 2008 року" штату Новий Південний Уельс Австралії. Ці дані вказані на етикетці.</p>		<p>Гальмо пилкового ланцюга:</p> <ul style="list-style-type: none"> • не заблоковане (зліва) • заблоковане (справа) 	
<p>Рівень звукового тиску за шкалою A на відстані до 7,5 м (25 футів) відповідно до "Норм захисту навколишнього середовища (контроль рівня шумів) від 2008 року" штату Новий Південний Уельс Австралії. Ці дані вказані на етикетці.</p>		<p>Напрямок обертання ланцюга.</p>	

УВАЖНО ВИВЧИТЬ ЦЕЙ ПРИЛАД

ПЕРШ НІЖ РОЗПОЧАТИ РОБОТУ З ЛАНЦЮГОВОЮ ПИЛКОЮ, УВАЖНО ПРОЧИТАЙТЕ ЦЮ ІНСТРУКЦІЮ З ЕКСПЛУАТАЦІЇ ТА ПРАВИЛА ТЕХНІКИ БЕЗПЕКИ. Познайомтеся з розташуванням різноманітних елементів керування та налаштування, порівнявши компоненти пристрою з ілюстраціями. Збережіть цей посібник для подальшого використання.

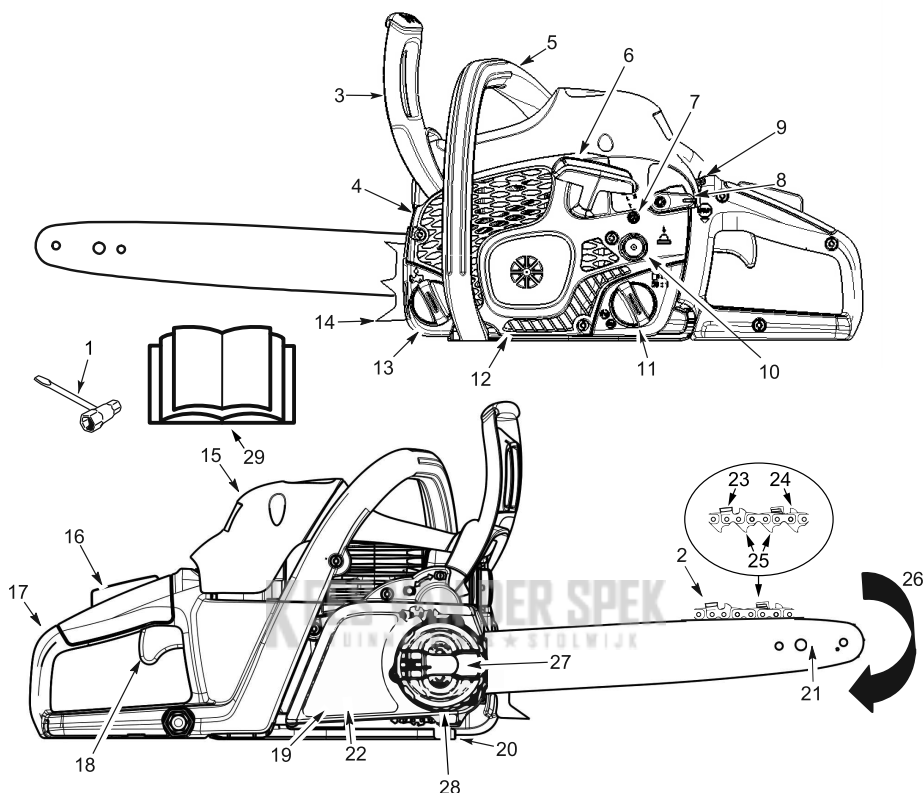

ПРИМІТКА. Зовнішній вигляд виробу може відрізнятися від зображення на рисунку.

1. Комбінований інструмент	11. Кришка отвору для заливання паливної суміші	21. Пилкова шина
2. Ланцюг	12. Корпус стартера	22. Гальмо пилкового ланцюга
3. Передній захисний щиток	13. Кришка отвору для змащення шини та ланцюга	23. Різці
4. Глушник	14. Шпичастий буфер	24. Обмежувач глибини пропилювання
5. Передня рукоятка	15. Кришка циліндра	25. Привідні ланки
6. Трос стартера	16. Блокування дроселя	26. Напря́м руху ланцюга
7. Гвинт холостого ходу	17. Задня ручка	27. Фіксатор пилкової шини
8. Важіль запуску	18. Курок газу	28. Кільце регулювання натягу ланцюга
9. Вимикач ON/STOP (Увімк./Стоп)	19. Кришка зчеплення	29. Інструкція
10. Кнопка насоса (продувки повітря)	20. Обмежувач ланцюга	

⚠ УВАГА! Завжди від'єднуйте шнур свічки запалювання та тримайте його в місці, де він не зможе контактувати зі свічкою запалювання, щоб уникнути випадкового запуску під час установки, транспортування, налаштування або ремонту (окрім налаштування карбюратора).

ВСТУП

Ланцюгова пилка – це високошвидкісний інструмент для різання деревини. Щоб зменшити ризик нещасних випадків, слід дотримуватися правил техніки безпеки.

Недотримання правил техніки безпеки та запобіжних заходів може призвести до серйозної травми.

Якщо виникають ситуації, не передбачені в цьому посібнику, потрібно діяти обережно і розсудливо. Якщо ви потребуєте допомоги, зверніться до авторизованого сервісного центру або служби обслуговування клієнтів.

ПЛАНУВАННЯ НАПЕРЕД

- Перш ніж використовувати цей інструмент, прочитайте цей посібник уважно, поки повністю не зрозумієте всі правила техніки безпеки, застереження та інструкції щодо експлуатації і не зможете дотримуватися їх.
- Використовувати пилку дозволяється тільки дорослим користувачам, які розуміють правила техніки безпеки, застереження та інструкції щодо експлуатації, наведені в цьому посібнику, та дотримуються їх.
- Використовуйте засоби захисту. Завжди використовуйте захисне взуття зі сталевими носками на неслизькій підшві, припасований одяг, захисні чохла, міцні неслизькі рукавиці, засоби захисту очей, такі як захисні окуляри, що не запотівають та мають вентиляційні отвори, або щиток для захисту обличчя, схвалений захисний шолом та шумозахисні засоби (беруші або навушники) для захисту слуху. Постійним користувачам пристрою слід регулярно перевіряти слух, оскільки шум від ланцюгової пилки може його пошкодити. Закріпіть волосся вище плечей.



- Тримайте всі частини тіла на відстані від ланцюга, коли працює двигун.
- Не дозволяйте дітям, стороннім особам і тваринам підходити на відстань ближче 10 метрів до робочої зони. Не дозволяйте іншим особам і тваринам знаходитися поряд із ланцюговою пилкою під час її запуску чи роботи.
- Не працюйте з ланцюговою пилкою, якщо ви

втомлені, хворі або якщо вживали алкоголь чи приймаєте ліки. Ви маєте бути в гарному фізичному та психічному стані. Робота з ланцюговою пилкою вимагає значних зусиль. У випадку, якщо ви перебуваєте в певному стані, який може погіршитися через напружену роботу, перед використанням ланцюгової пилки проконсультуйтеся з лікарем.

- Заздалегідь ретельно плануйте роботу з пилкою. Не починайте пилити, якщо немає вільної робочої зони, безпечної опори для ніг, а у випадку спилування дерев – спланованого шляху відходу.

ЕКСПЛУАТАЦІЯ ПИЛКИ

- Тримайте пилку обома руками. Робота з пилкою однією рукою може призвести до травмування як самого працівника, так і помічників та сторонніх осіб. Ланцюгова пилка призначена для роботи обома руками.
- Працюйте з пилкою тільки в добре провітрованому місці на відкритому повітрі.
- Не працюйте з пилкою із драбини чи на дереві.

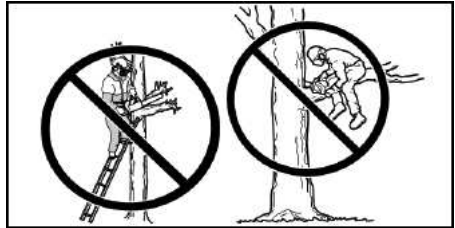

- Стежте, щоб пилка не торкнулася жодного об'єкта під час запуску двигуна. Ніколи не запускайте пилку, якщо пилкова шина знаходиться в розрізі.
- Не тисніть на пилку наприкінці розрізу. Застосування зусилля може призвести до втрати контролю в момент завершення розрізання.
- Перед тим як покласти пилку, зупиніть двигун.
- Не працюйте з пошкодженою, неправильно налаштованою, неналежно чи ненадібно зібраною ланцюговою пилкою. Завжди замінюйте шину, ланцюг, щиток для рук або ланцюгове гальмо одразу, коли вони пошкоджуються, ламаються чи знімаються з будь-якої іншої причини.
- Вплив вібрації через тривале використання ручного інструмента з двигуном внутрішнього згоряння може спричинити пошкодження кровоносних судин або нервів у пальцях, руках та суглобах у людей, схильних до розладу кровообігу чи набряків. Тривале користування приладом в холодну погоду спричинює ушкодження кровоносних судин навіть у здорових людей. Якщо виникають симптоми, такі як оніміння, біль, спад сил, зміна кольору або будови шкіри, втрата відчуття пальців, рук або суглобів, припиніть використання цього інструмента та зверніться за медичною допомогою. Противібраційна система не гарантує уникнення цих проблем. Користувачі, які постійно працюють з механічними інструментами, повинні ретельно перевіряти власний фізичний стан та стан цього інструмента.

- Після зупинки двигуна переносьте пилку, тримаючи її та шумоглушник на відстані від тіла, пилковою шиною та ланцюгом, повернувши назад та, бажано, закривши чохлом.



ТЕХНІЧНЕ ОБСЛУГОВУВАННЯ ПИЛКИ

- Обслуговування ланцюгової пилки має здійснювати лише кваліфікований сервісний представник, за винятком компонентів, наведених у списку в розділі "Технічне обслуговування". Наприклад, якщо для знімання чи захоплення маховика під час ремонту зчеплення використовуються неналежні інструменти, може пошкодитися структура маховика, і він може тріснути.
- Відпускаючи дросельний регулятор, переконайтеся, що ланцюг пилки зупинений. Інформацію щодо такої корекції див. у підрозділі "Регулювання карбюратора" розділу "ТЕХНІЧНЕ ОБСЛУГОВУВАННЯ".
- Ніколи не робіть спроб модифікувати пилку.
- Слідкуйте, щоб ручки залишалися сухими, чистими та не забрудненими мастилом або паливною сумішшю.
- Стежте, щоб кришки для паливного та оливного баків, гвинти та кріплення були надійно затягнутими.
- Використовуйте лише оригінальні аксесуари та запчастини.
- У деяких регіонах нормативні правила вимагають обладнувати більшість типів двигунів внутрішнього згоряння іскрогасником. Якщо ви працюєте з пилкою в місцевостях, де діють такі правила, ви зобов'язані забезпечити належний робочий стан цих компонентів. Невиконання цих вимог є порушенням закону. Порядок технічного обслуговування іскрогасника наведено в розділі "ТЕХНІЧНЕ ОБСЛУГОВУВАННЯ".

ПОВЕДІННЯ З ПАЛИВОМ

- Не паліть під час роботи з пилкою або заправлення паливом.
- Усуньте всі джерела іскор чи вогню в місцях, де змішується або заливається паливо. На місці роботи не повинно бути відкритого вогню, забороняється палити або виконувати роботу, що може спричинити появу іскор. Перед повторним заправленням давайте двигуну охолонути.
- Якщо є потреба в засобах гасіння пожежі, їх слід обов'язково тримати поруч.
- Змішуйте та заливайте паливо в відкритому повітрі та ділянку землі без рослинності, тримайте пальце в прохолодному, сухому, добре провітрюваному місці, а також використовуйте схвалену марковану канистру для палива. Перед запуском пилки зітріть з неї всі плями від палива.
- Перед запуском двигуна відійдіть на відстань щонайменше 3 метри від місця заправки паливом.
- Вимкніть двигун та дайте пилці охолонути в місці, де неможливе загоряння, не на сухому листі, соломі, папері тощо. Повільно відкрутіть кришку паливного бака та заправте інструмент.
- Зберігайте пристрій і паливо в місці, де паливні випаровування не зможуть досягти іскор або відкритого вогню з водонагрівачів, електромоторів чи електричних вимикачів, печей тощо.

РОЗУМІННЯ СУТНОСТІ ВІДДАЧІ

⚠ УВАГА! Уникайте віддачі, що може спричинити серйозну травму. Віддача – це рух пилкової шини назад, угору або раптово рух вперед, який виникає, коли ланцюг пилки на верхньому кінці пилкової шини контактує з будь-яким об'єктом, таким як колода чи гілка, або коли ланцюгова пилка затискається деревом у розрізі. Контакт зі стороннім об'єктом у дереві також може спричинити втрату контролю над ланцюговою пилкою.

ОБЕРТАЛЬНА ВІДДАЧА

Обертальна віддача виникає, коли ланцюг у русі контактує з об'єктом на верхньому кінці пилкової шини. Через таке контактування ланцюг може застрягнути в об'єкті, що на мить зупинить ланцюг. У результаті виникає дуже швидкий рух у зворотному напрямку, що виштовхує пилкову шину вгору та назад на оператора.

ВІДДАЧА ВІД ЗАЩЕМЛЕННЯ

Віддача від защемлення виникає, коли ланцюгова пилка під час руху затискається деревом у розрізі вздовж верхнього кінця пилкової шини, та ланцюгова пилка раптово зупиняється. Раптове зупинення ланцюга спричиняє зворотний рух сили ланцюга, що використовується для різання дерева, та спричиняє рух пилки у зворотному напрямку обертання ланцюга. Пилка виштовхується назад на оператора.

ЗАТЯГУВАННЯ

Затягування виникає, коли ланцюг у русі контактує зі стороннім об'єктом у розрізі дерева вздовж нижньої частини пилкової шини, а ланцюгова пилка раптово зупиняється. Раптова зупинка тягне пилку вперед від оператора і може легко спричинити втрату оператором контролю над пилкою.

ЗМЕНШЕННЯ ЙМОВІРНОСТІ ВІДДАЧІ

- Завжди майте на увазі, що може трапитися віддача. Розуміючи основне поняття віддачі, можна зменшити ефект несподіваності, через який також виникають нещасні випадки.
- Ніколи не дозволяйте ланцюгу в русі контактувати з будь-яким об'єктом у верхній частині пилкової шини.
- Тримайте робочу зону вільною від таких перешкод, як інші дерева, гілки, каміння, огорожі, пні тощо. Усувайте будь-які перешкоди, на які може наштотхнутися ланцюгова пилка під час різання, або уникайте їх. Під час спливаюння гілки не допускайте, щоб шина пилки контактувала з гілкою чи іншими об'єктами навколо.
- Ланцюг пилки має завжди бути гострим та належним чином натягнутим. Слабкий натяг або використання затупленого ланцюга підвищують шанси виникнення віддачі. Дотримуйтеся інструкції виробника щодо заточення та технічного обслуговування ланцюга. Регулярно перевіряйте натяг, коли двигун зупинений, і в жодному разі не під час роботи двигуна. Впевніться, що гайки шини надійно затягнуті після натягування ланцюга.
- Починайте та продовжуйте різання на повній швидкості. Якщо ланцюг рухається на повільнішій швидкості, з'являється більший шанс виникнення віддачі.
- Використовуйте пластмасові або дерев'яні клини. Ніколи не використовуйте метал для утримання розрізу відкритим.
- За один раз розпильте одну колоду.
- Будьте особливо обережні під час повторного входу в попередній розріз.
- Не намагайтесь різати, починаючи з кінця шини (врізання).

- Стежте, щоб колоди, що рухаються, або інші навантаження не закривали розріз, не затискали ланцюг та не падали на нього.
- Не повертайте пилку, якщо шина витягнута з нижнього розрізу під час розпилювання.
- Використовуйте пилкову шину зниженої віддачі та ланцюг низької віддачі, призначені для цієї пилки.

КОНТРОЛЬ НАД ІНСТРУМЕНТОМ

- Під час роботи міцно тримайте пилку обома руками та не відпускайте її. Це допоможе зменшити віддачу та зберегти контроль над пилкою. Обхопіть рукоятку пальцями лівої руки по окружності, а великий палець лівої руки покладіть під передню рукоятку пилки. Тримайте праву руку повністю навколо тильного боку рукоятки незалежно від того, яка рука у вас робоча, права чи ліва. Тримайте ліву руку витягнутою та притисніть лікоть.
- Покладіть ліву руку на передню рукоятку так, щоб вона знаходилась на прямій лінії з правою рукою на тильному боці рукоятки під час розпилювання. Ніколи не міняйте місцями положення лівої та правої руки для будь-якого розпилювання.
- Сійте так, щоб вага тіла рівномірно розподілялась на обидві ноги.
- Сійте ближче до лівої сторони пилки, щоб тіло не знаходилося на прямій лінії з ланцюгом, що розпилює.
- Не прикладайте дуже великих зусиль. Можна втратити рівновагу та контроль над пилкою.
- Не рійте на рівні вище плеча. Важко зберігати контроль над пилкою на рівні вище плеча.

ОСОБЛИВОСТІ ТЕХНІКИ БЕЗПЕКИ ПІД ЧАС ВІДДАЧІ

⚠ УВАГА! Вказані нижче особливості, що вбудовані в конструкції пилки, допоможуть зменшити випадки виникнення віддачі, проте такі особливості повністю не усувають цю небезпеку. Використовуючи ланцюгову пилку, не покладайтеся виключно на запобіжні механізми. Необхідно дотримуватися всіх запобіжних заходів, інструкцій та забезпечувати технічне обслуговування, як зазначено в цьому посібнику, для уникнення віддачі та інших впливів, які можуть спричинити серйозні травми.

ПИЛКОВА ШИНА ЗНИЖЕНОЇ ВІДДАЧІ

Пилкова шина зниженої віддачі розроблена з малим радіусом кінця шини, що зменшує розміри небезпечної зони віддачі на кінці шини.

ЛАНЦЮГ НИЗЬКОЇ ВІДДАЧІ

Ланцюг низької віддачі розроблений із щільно прилягаючим обмежувачем подавання та запобіжною ланкою, яка відбиває силу віддачі та дозволяє поступово розрізати дерево.

ПЕРЕДНІЙ ЗАХИСНИЙ ЩИТОК

Передній щиток для руки розроблений для зниження шансів контактування лівої руки з ланцюгом, якщо рука зісковзне з передньої рукоятки.

Відстань та лінійне положення рук, зумовлені розташуванням задньої та передньої рукояток, забезпечують баланс та опір для контролю вісі повороту пилки назад у напрямку оператора у випадку виникнення віддачі.

ГАЛЬМО ПИЛКОВОГО ЛАНЦЮГА

Гальмо пилкового ланцюга створене для зупинки ланцюга у випадку віддачі.

ПРИМІТКА. Ми не заявляємо, що гальмо ланцюга захистить вас у випадку віддачі, і ви не повинні на це розраховувати. Не покладайтеся на жоден із механізмів, вбудованих у пилку. Використовуйте пилку правильно та обережно для уникнення віддачі.

Ремонт гальма ланцюга пилки має виконувати уповноважений сервісний представник. Доставте інструмент до місця придбання, якщо він придбаний у сервісного представника, або до найближчого уповноваженого сервісного представника.

ЗБИРАННЯ

⚠ УВАГА! Якщо пристрій отримано в зібраному вигляді, повторіть усі дії, аби переконатися, що пилку правильно зібрано та все надійно закріплено. Завжди надягайте рукавиці для роботи з ланцюгом. Ланцюг гострий, і ним можна порізатися навіть у випадках, коли він не рухається!

ЗНЯМАННЯ КРИШКИ ЗЧЕПЛЕННЯ

ПРИМІТКА. Перед демонтажем та повторним установленням кришки муфти зчеплення на ланцюгову пилку необхідно розблокувати гальмо ланцюга. Щоб розблокувати гальмо ланцюга, відтягніть якнайдалі назад передній щиток для рук (див. ілюстрацію).

1. Переконайтеся, що ланцюгове гальмо розблоковане, потягнувши передній щиток для рук до передньої ручки.

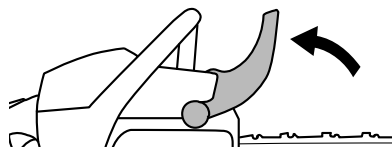

2. Відкрутіть і зніміть фіксатор пильної шини, піднявши важіль і повернувши його проти годинникової стрілки.

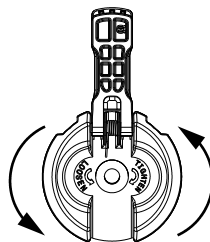

3. Зніміть кришку зчеплення.

ПРИМІТКА. Якщо кришку зчеплення не вдається легко зняти з ланцюгової пилки, розблокуйте гальмо ланцюга, відтягнувши якнайдалі назад передній щиток для рук.

4. Вийміть синтетичний заповнювач із порожнин (А), у разі його наявності.

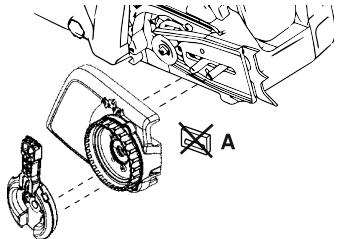

ПРИЄДНАННЯ ШПИЧАСТОГО БУФЕРА

(якщо ще не приєднано)

Шпичастий буфер може використовуватись у якості осі повороту під час розпилювання. Закріпіть шпичастий буфер двома гвинтами, як показано на малюнку.

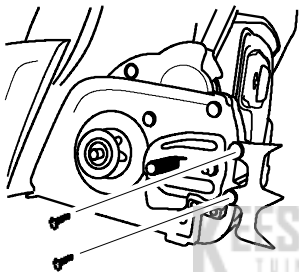

ПРИЄДНАННЯ ПИЛЬНОЇ ШИНИ

(якщо ще не приєднано)

Натяжний гвинт з установочною шпилькою використовується для регулювання натягу ланцюга. Під час збирання шини дуже важливо слідувати, щоб установочна шпилька на натяжному гвинті вирівнялася з отвором у шині. Прокручування гвинта рухатиме установочну шпильку на гвинті вгору або вниз. Відрегулюйте положення установочної шпильки до початку встановлення шини на пилку. Див. наступний малюнок.

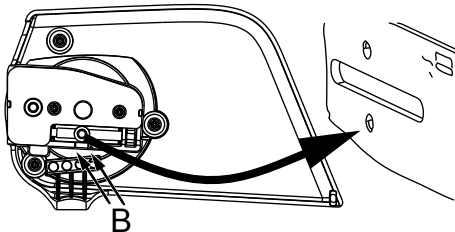

1. Повертайте кільце регулювання натягу ланцюга, поки установочна шпилька не опиниться між індикаторними позначками (В) на кришці зчеплення. Це дозволить встановити шпильку в правильне положення.

2. Натягуйте пильну шину з ланцюгом на болти кріплення шини, поки вона не опиниться напроти зубчастого колеса барабана зчеплення. Різці повинні бути спрямовані загостреними краями в напрямку руху.

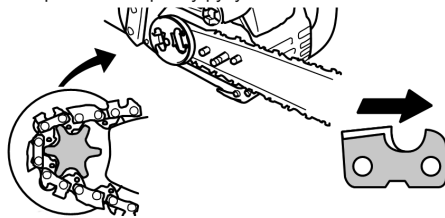

3. Переконайтеся, що приводна ланка ланцюга встановлена правильно на приводній зірочці, і що ланцюг знаходиться в канавці пильної шини.

4. Установіть кришку зчеплення та вставте установочну шпильку в отвір на пильній шині.

5. Установіть пильну шину, затягнувши фіксатор пальцями, без використання інструментів. Після завершення натягування ланцюга потрібно затягнути фіксатор шини за допомогою відповідного інструмента.

НАТЯГУВАННЯ ЛАНЦЮГА

(також в інструментах зі встановленим ланцюгом)

⚠ УВАГА! Якщо пилка використовується зі слабо натягнутим ланцюгом, він може вискочити з пилкової шини та спричинити серйозні травми, а також сильно пошкодитися та стати непридатним до використання. У випадку зіскакування ланцюга із шини перевірте кожну приводну ланку на предмет пошкодження. Пошкоджені ланцюг необхідно відремонтувати або замінити.

Натяг ланцюга є дуже важливим. Під час використання ланцюг розтягується. Особливо це стосується перших разів використання пилки. Завжди перевіряйте натяг ланцюга перед запуском пилки.

Після встановлення нового ланцюга його натяг потрібно постійно перевіряти, доки ланцюг не припрацюється.

Правильний натяг ланцюга є запорукою високої продуктивності різання та тривалого терміну служби пилки.

ПЕРЕВІРКА НАТЯГУ

За допомогою викрутки спробуйте пересувати ланцюг уздовж шини. Якщо ланцюг не рухається, він натягнутий надто сильно. Якщо ланцюг натягнутий надто слабо, він провисне нижче шини.

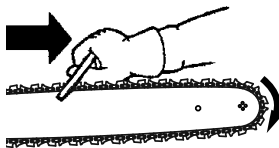

ПРИМІТКА. Натяг ланцюга вважається правильним, якщо він не провисає під своєю вагою під шиною (коли пилка перебуває в горизонтальному положенні), але ланцюг все ще може вільно рухатися довкола шини.

РЕГУЛЮВАННЯ НАТЯГУ

1. Підніміть важіль на фіксаторі шини та поверніть його проти годинникової стрілки на 1 оберт, щоб відпустити кришку зчеплення.

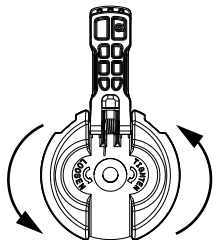

ПРИМІТКА. Під час регулювання натягу ланцюга фіксатор шини має бути затягнутий тільки пальцями, без використання інструментів. Спроба натягнути ланцюг із міцно затягнутим фіксатором може спричинити пошкодження.

2. Поверніть кільце регулювання натягу ланцюга за годинниковою стрілкою, доки ланцюг повністю не торкнеться рейки пильної шини.

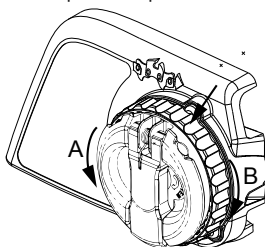

A = проти годинникової стрілки (послаблення натягу)

B = за годинниковою стрілкою (затягування)

3. Поверніть важіль на фіксаторі пильної шини у вихідне положення.

⚠ УВАГА! Невиконання цієї вимоги може спричинити пошкодження пилки та призвести до серйозного травмування.

ПРАВИЛА ПОВОДЖЕННЯ З ПАЛИВОМ

ЗАПРАВКА ДВИГУНА

⚠ УВАГА! Повільно зніміть кришку паливного бака для заправки.

ВАЖЛИВО! Це обладнання розраховане на експлуатацію з неетилованим бензином із мінімальним октановим числом 90 та максимальним об'ємним вмістом етанолу до 10% (E-10). Перед експлуатацією бензин потрібно змішати з якісною синтетичною оливою для 2-тактного двигуна з повітряним охолодженням, призначеною для змішування у пропорції 50:1.

НЕ ВИКОРИСТОВУЙТЕ автомобільне мастило або мастило для моторних човнів. Ці мастила спричинять ушкодження двигуна. Для змішування палива дотримуйтесь інструкцій на контейнері з оливою. Додавши оливу до бензину, відразу струсніть ємність, щоб паливо добре перемішалось. Завжди дотримуйтесь правил техніки безпеки стосовно палива перед заправкою інструмента. Щоб забезпечити свіжість палива, купуйте його в кількості, що дозволяє повністю використати його щонайбільше протягом 30 днів.

ЗАСТЕРЕЖЕННЯ: Ніколи не заливайте в пристрій бензин без оливи. Це призведе до непоправного пошкодження двигуна та скасування обмеженої гарантії. Не використовуйте інші типи палива, наприклад суміші з об'ємним вмістом етанолу більше 10% (E-15, E-85) або будь-які типи палива, що містять метанол. Використання такого палива призведе до значних проблем із роботою двигуна та скорочення строку служби інструмента.

ЗМАЩЕННЯ ШИНИ ТА ЛАНЦЮГА

Шину та ланцюг потрібно постійно змащувати. Змащення забезпечується автоматичною мастильною системою, якщо оливиний бак наповнений. Нестача оливи швидко призведе до руйнування шини та ланцюга.

Низький рівень оливи викликає перегрівання, про що свідчить дим із пилки та/або зміна кольору шини. В умовах низької температури олива згущається, і в такому випадку оливу для шини та ланцюга необхідно розвести невеликою кількістю (5–10%) дизельного палива №1 чи гасу. Олива для шини та ланцюга має вільно протікати в змащувальну систему для забезпечення достатнього змащування.

Рекомендується використовувати оливу для шини та ланцюга з метою захисту пристрою від зношування в результаті нагрівання та тертя. Якщо олива для шини та ланцюга недоступна, використовуйте якісну оливу класу SAE 30.

- У жодному разі не використовуйте для змащення шини та ланцюга відпрацьовану оливу.
- Завжди зупиняйте двигун, перш ніж зняти кришку отвору для заливання оливи.

Бензин, л	Олива для двотактного двигуна, л
5	0,10
10	0,20
15	0,30
20	0,40

ЗАПУСК І ЗУПИНЕННЯ РОБОТИ

ПЕРЕДЕКСПЛУАТАЦІЙНА ПЕРЕВІРКА

Щоразу перед використанням інструмента виконуйте такі дії.

- Перевірте рівень паливної суміші
- Перевірте змащування шини
- Перевірте гостроту ланцюга

ПРИМІТКА. Заточення ланцюга – складне завдання, що потребує спеціальних інструментів. Ми рекомендуємо заточувати ланцюг у відповідного спеціаліста.

- Перевірте натяг ланцюга
- Перевірте та очистіть пильну шину
- Виконайте перевірку на предмет пошкоджених деталей
- Виконайте перевірку на предмет слабо закручених кришок
- Виконайте перевірку на предмет слабо затягнутих елементів кріплення
- Виконайте перевірку на предмет розхитаних деталей
- Виконайте перевірку на предмет протікання палива або оливи

ПРИМІТКА. Поява невеликої кількості оливи під пилкою після зупинки двигуна є нормальним явищем. Не слід плутати це з протіканням оливного бака.

ПОЛОЖЕННЯ ЗАПУСКУ

1. Розташуйте пилку на рівній поверхні. Шина пилки не повинна торкатися землі. Переконайтеся, що під час обертання ланцюг не торкається жодних об'єктів.
2. Заблокуйте ланцюгове гальмо, перевівши щиток для рук у переднє положення.
3. Лівою рукою візьміться за рукоятку, а правою – за трос стартера. Вставте праву ногу в отвір задньої ручки, щоб стабілізувати положення пилки.
4. Виконайте інструкції щодо запуску.



KIEFS VAN DER SPEK
MACHINES * STOLWIJK

ЗАПУСК ХОЛОДНОГО ДВИГУНА

Перед запуском пилки виконайте такі інструкції. На пилці містяться наклейка зі схемою запуску пилки, подібна до наведеної нижче:

	Перед запуском переконайтеся, що гальмо ланцюга заблоковане.
	Натисніть кнопку насоса (продувки повітря) 10 разів. Якщо паливо не вийшло, натисніть кнопку насоса (продувки повітря) ще 10 разів.
	Примітка. Якщо температура оточуючого середовища є нижчою за 4°C (40°F), натисніть 15 разів.
	Розблокуйте, потім переведіть синій важіль запуску у верхнє положення (ЗАПУСК).
	Правою рукою різко тягніть за трос стартера, доки машина не заведеться, однак не більше 6 разів. Примітка. Якщо машина не запуститься після 6 спроб, повторіть процедуру запуску холодного двигуна.
<p>ВАЖЛИВО! Тягнучи трос стартера, не використовуйте всю довжину троса, оскільки він може розірватись. Не давайте тросу стартера раптово скручуватися назад. Тримачи рукоятку, дайте тросу повільно скрутитись.</p>	
	Дайте двигуну попрацювати 30 секунд.
	Перш ніж збільшити обертв двигуна за допомогою повного відкриття дросельної заслінки, потягніть передній захисний щиток до передньої ручки. Гальмо ланцюга буде розблоковане.
<p>Щоб досягти нормальної швидкості холостого ходу, натисніть курок газу на 10 секунд, а потім відпустіть його, а пилка – готова до використання.</p>	
<p>⚠ УВАГА! Ланцюг не має рухатись, коли двигун працює в холостому режимі. Якщо це все ж відбувається, див. підрозділ "Регулювання карбюратора" розділу "ТЕХНІЧНЕ ОБСЛУГОВУВАННЯ".</p>	
<p>⚠ УВАГА! Уникайте контакту із глушником. Гарячий глушник може спричинити серйозні опіки.</p>	

⚠ УВАГА! Не намагайтеся запускати пилку, тримаючи її в руках без опори. Якщо це робити, то оператор наражається на ризик серйозної травми через втрату контролю над пилкою.

ЗАПУСК ТЕПЛОГО ДВИГУНА

	Перед запуском переконайтеся, що гальмо ланцюга заблоковане.
	Натисніть кнопку насоса (продувки повітря) 10 разів.
	Переведіть синій важіль запуску у верхнє положення (ЗАПУСК).
	Переведіть синій важіль запуску у нижнє положення (РОБОТА).
	Правою рукою різко тягніть за трос стартера, доки машина не заведеться, однак не більше 6 разів.
	Перш ніж збільшити обертв двигуна за допомогою повного відкриття дросельної заслінки, потягніть передній захисний щиток до передньої ручки. Гальмо ланцюга буде розблоковане.
<p>Щоб досягти нормальної швидкості холостого ходу, натисніть курок газу на 10 секунд, а потім відпустіть його, а пилка – готова до використання.</p>	

УСКЛАДНЕНИЙ ЗАПУСК (або запуск залитого двигуна)

ПРИМІТКА. Якщо двигун не запускається, паливо може бути надто гарячим.

ПРИМІТКА. Завжди використовуйте нове паливо й зменшуйте тривалість роботи за теплої погоди.

1. Покладіть виріб у прохолодне місце, подалі від прямих сонячних променів.
2. Зачекайте принаймні 20 хвилин, доки виріб охолоне.
3. Натискайте кнопку насоса знову й знову протягом 10–15 секунд.
4. Виконайте процедуру запуску холодного двигуна.

ЗУПИНКА ДВИГУНА

Щоб зупинити двигун, установіть вимикач STOP у нижнє положення.

⚠ УВАГА! Щоб не допустити випадкового запуску, ковпачок свічки запалення необхідно знімати зі свічки запалення завжди, коли інструмент залишається без нагляду.

ГАЛЬМО ПИЛКОВОГО ЛАНЦЮГА

⚠ УВАГА! Якщо гальмівна стрічка зносилась, вона може розірватися в разі спрацювання гальма пилкового ланцюга. У разі пошкодження гальмівної стрічки гальмо пилкового ланцюга не зупинить ланцюг. Якщо якась частина гальма пилкового ланцюга зношується до товщини менше 0,5 мм, її потрібно замінити. У цьому випадку зверніться до вповноваженого сервісного представника. Ремонт гальма ланцюга пилки має виконувати вповноважений сервісний представник.

Доставте інструмент до місця придбання, якщо він придбаний у сервісного представника, або до найближчого уповноваженого сервісного представника.

Ця пилка обладнана гальмом пилкового ланцюга. Гальмо пилкового ланцюга створене для зупинки ланцюга у випадку віддачі.

Гальмо ланцюга, що спрацьовує під дією інерційної сили, блокується у випадку, якщо передній щиток для рук натискається вперед уручну чи автоматично (у разі різкого руху).

Якщо гальмо вже заблоковане, воно вимикається шляхом відтягнення переднього щитка для рук якнайдалі назад до передньої рукоятки.

Під час роботи з пилкою гальмо пилкового ланцюга має бути розблоковане.

ПЕРЕВІРКА РОБОТИ ГАЛЬМА

ПРИМІТКА. Гальмо пилкового ланцюга потрібно перевіряти кілька разів на день. Для виконання цієї процедури двигун має бути запущений.

Це єдиний випадок, коли пилка ставиться на землю із запущеним двигуном.

Поставте пилку на тверду землю. Затисніть задню рукоятку правою рукою, а передню рукоятку – лівою рукою. Повністю відкрийте дросельну заслінку, до упору натиснувши на дросельний регулятор. Активуйте гальмо пилкового ланцюга, повернувши лівий зап'ясток до щитка для рук, не відпускаючи передню рукоятку. Ланцюг повинен миттєво зупинитись.

ПЕРЕВІРКА ФУНКЦІЇ ІНЕРЦІЙНОГО ГАЛЬМУВАННЯ

⚠ УВАГА! Під час виконання наступної процедури двигун має бути вимкнений.

1. Затисніть задню рукоятку правою рукою, а передню рукоятку – лівою рукою.
2. Тримайте пилку на висоті приблизно 40–45 см над пнем або іншою дерев'яною поверхнею.
3. Відпустіть передню ручку, щоб пилка під своєю вагою нахилилася вперед та торкнулася пня кінчиком шини. Коли кінчик шини торкнеться пня, має активуватися гальмо.

РОБОЧІ ТЕХНОЛОГІЇ

ВПРАВЛЕННЯ З РІЗАННЯ

Щоб "відчути" пилку, перед початком основної роботи з розрізання попрактикуйтеся на кількох маленьких колодах, використовуючи описану нижче техніку.

- Стисніть дросельний регулятор та дайте двигуну досягти максимальної швидкості перед розпилюванням.
- Починайте розпилювання, коли пилкова рама знаходиться над колодою.
- Підтримуйте оберти двигуна на максимумі впродовж всього часу розпилювання.
- Дайте ланцюгу піляти за вас. Тисніть донизу лише з незначним зусиллям. Якщо різати, із силою натискаючи на пилку, може пошкодитися шина пилки, ланцюг чи двигун.
- Відпустіть дросельний регулятор, щойно розпилювання буде завершене, дозволяючи двигуну працювати на холостому ході. Робота пилки на повній швидкості без навантаження може призвести до зайвого зношування ланцюга, шини та двигуна. Не рекомендується працювати на повній швидкості протягом більш ніж 30 секунд.
- Щоб уникнути втрати контролю після закінчення розпилювання, не тисніть на пилку наприкінці розрізу.
- Перед тим як покласти пилку після завершення розрізання, зупиніть двигун.

ЗВАЛЮВАННЯ ДЕРЕВА ПЛАНУВАННЯ

⚠ УВАГА! Перевірте наявність зламаних або засохлих гілок, які можуть впасти згори та спричинити серйозну травму. Не валіть дерева біля будівель чи електричних дротів, якщо не знаєте напевне, куди впаде дерево; не валіть дерева о нічній порі, оскільки вночі погано видно; не слід робити цього, коли йде дощ, сніг чи дме сильний вітер тощо. Якщо повалене дерево контактує з певною лінією комунікації, необхідно негайно повідомити про це відповідне комунальне підприємство.

Заздалегідь ретельно плануйте роботу з пилкою.

Очистіть робочу зону. Навколо дерева повинна бути вільна територія для надійної опори ніг.

Оператор ланцюгової пилки має знаходитися вище по схилу від дерева, оскільки звалене дерево ймовірно покотиться або зісковзне вниз після повалення.

Ознайомтеся з факторами навколишнього середовища, що можуть спричинити падіння дерева в конкретному напрямку.

Слід враховувати такі фактори, що можуть вплинути на напрямок падіння дерева:

- Напрямок та швидкість вітру.
- Нахил дерева. Нахил дерева може бути неочевидний на нерівній чи похилій місцевості. Використовуйте висок або рівень для визначення напрямку нахилу дерева.
- Вага та гілки з одного боку.
- Навколишні дерева та перешкоди.

Перевірте, чи немає гнилих та трухлявих ділянок. Якщо стовбур дерева прогнив, він може відламати і впасти на оператора. Перевірте наявність зламаних або засохлих гілок, які можуть впасти згори та спричинити травму.

Перевірте, чи достатньо місця для падіння дерева.

Забезпечте дистанцію у 2,5 висоти дерева до найближчої людини або іншого об'єкта. Шум двигуна може заглушити крик, що попереджує про небезпеку.

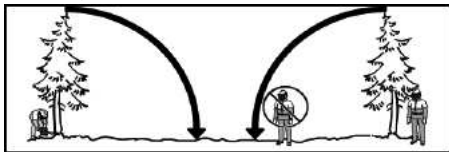

Усуньте бруд, каміння, опалу, кору, цвяхи, скоби та дріт з того місця на дереві, в якому воно розрізатиметься.

Сплануйте чіткий шлях відходу, що має бути спрямований назад і по діагоналі відносно лінії падіння. На наступній схемі зображено небезпечну зону (1), зону відходу (2) та напрямок падіння (3).

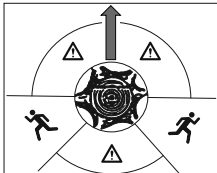

ВИКОРИСТАННЯ МЕТОДУ ПІДПИЛУ.

Для ваління великих дерев використовується метод підпили. Підпилювання виконується з того боку дерева, куди воно має впасти. Після спилування дерева валочним розрізом з іншого боку воно падатиме в бік підпили.

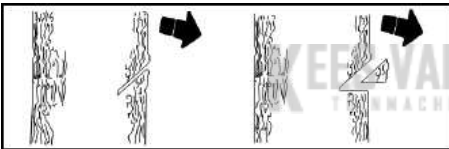

ПРИМІТКА. Якщо дерево має великі опірні корені, видаліть їх перед тим, як робити підпил. Якщо опірні корені видаляються за допомогою пилки, не допускайте, щоб пилка торкалася землі, щоб запобігти затупленню ланцюга.

Роблячи підпил, спочатку вирізайте верхню частину. Проріжте 1/3 діаметра дерева. Потім завершіть підпил, вирізавши нижню частину. Коли підпил вирізаний, видаліть із дерева вирізану деревину.

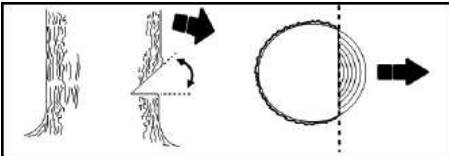

Після видалення деревини з дерева зробіть валочний розріз із протилежного боку від підпили. Розріз виконується приблизно на 5 см вище центру підпили. Таким чином, між валочним розрізом і підпилом залишиться достатньо невирізаної деревини, що утворює недопилку. Цей недопилку допоможе запобігти падінню дерева у неправильному напрямку.

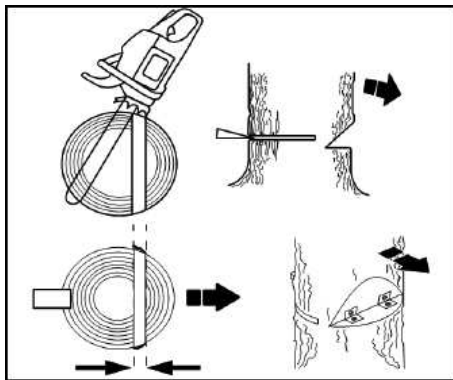

ПРИМІТКА. До завершення валочного розрізу використовуйте клини для утримання розрізу відкритим, якщо необхідно скерувати напрям падіння. Щоб уникнути віддачі та uszkodження ланцюга, використовуйте дерев'яні або пластмасові клини, і ніколи не використовуйте сталеві чи залізні клини.

Стежте за ознаками наближення падіння дерева: потрiскування, розширення валочного розрізу чи рухом верхніх гілок.

Коли дерево починає падати, зупиніть пилку, опустіть її та швидко відійдіть спланованим шляхом відходу.

НЕ розрізайте пилкою частково повалені дерева. Будьте винятково уважними з частково поваленими деревами, оскільки вони можуть мати погану опору. Якщо дерево падає не повністю, відставте пилку та поваліть дерево канатною лебідкою, системою блоків або трактором.

РОЗКРИЖУВАННЯ ПОВАЛЕНОГО ДЕРЕВА (РОЗКРИЖОВУВАННЯ)

Розкрижовування – термін, що використовується для позначення розпилювання поваленого дерева на колоди потрібного розміру.

УВАГА! Не стійте на колоді, яка розпилюється. Будь-яка частина може покотитися, що призведе до втрати опори під ногами і контролю. Не стійте на схилі нижче колоди, яка розпилюється.

ВАЖЛИВІ МОМЕНТИ.

- За один раз розпилюйте одну колоду.
- Розпилюйте розламане дерево дуже обережно – гострі частини дерева можуть відскочити на оператора.
- Використовуйте пилкові козли для розпилювання невеликих колод. Ніколи не дозволяйте іншим особам тримати колоду під час розпилювання та ніколи не тримайте колоду ногою.
- Не розпилюйте в місцях, де переплітаються колоди, гілки та коріння, наприклад із того боку, на який дерево падало. Перетягніть колоди на вільну ділянку перед розпилюванням, витягуючи спочатку доступні та очищені колоди.
- Стежте, щоб ланцюг не торкався землі або іншого об'єкта під час розпилювання чи потім.

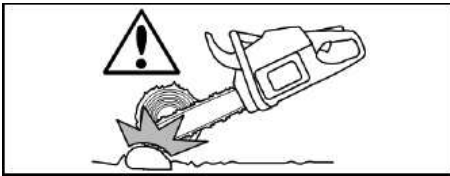

⚠ УВАГА! Якщо пилка затиснеться чи зависне в колоді, не намагайтесь витягнути її силою. Можна втратити контроль над пилкою і в результаті отримати травму та/або пошкодити пилку. Зупиніть пилку та розширте розріз за допомогою дерев'яного або пластмасового клина до тих пір, поки пилка не звільниться. Знову запустіть пилку та обережно уведіть шину в розріз. Щоб уникнути віддачі та пошкодження ланцюга, не використовуйте металеві клини. Не робіть спроб запустити пилку, якщо вона затиснута або зависла в колоді.



ТИПИ РОЗКРЯЖУВАЛЬНИХ РОЗРІВІВ

Верхнє розпилювання починається з верхнього боку колоди з розташуванням пилки над колодою. Під час верхнього розпилювання натискайте вниз лише з незначним зусиллям.

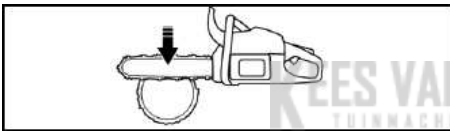

Нижнє розпилювання виконується шляхом розпилювання з нижнього боку колоди зі спрямуванням верхньої частини шину до колоди. Під час нижнього розпилювання натискайте вгору лише з незначним зусиллям. Міцно тримайте пилку та зберігайте контроль. Пилка намагатиметься відскочити назад на вас.

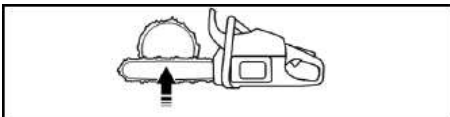

⚠ УВАГА! Ніколи не перевертайте пилку догори дном для нижнього розпилювання. В такому положенні пилку неможливо контролювати.

Завжди робіть перший розріз на боці тиску колоди. Бік тиску колоди – це той бік, де зосереджено тиск ваги колоди.

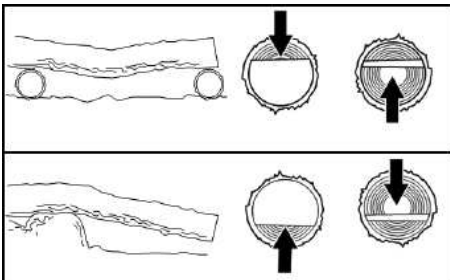

РОЗКРЯЖУВАННЯ БЕЗ ОПОРИ

1. Пропиляйте колоду зверху на 1/3 діаметра.
2. Переверніть колоду та виконайте другий розпил зверху.

ПРИМІТКА. Придільяйте особливу увагу колодам із напруженням, щоб не допустити защемлення пилки.

РОЗКРЯЖУВАННЯ З ВИКОРИСТАННЯМ КОЛОДИ АБО ОПОРНОЇ СТІЙКИ

1. Робіть перший розпил на боці тиску колоди. Перший розпил повинен бути на 1/3 діаметра колоди.
2. Завершіть другим розпилком.

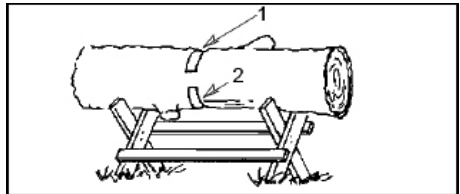
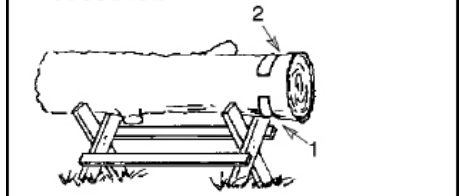
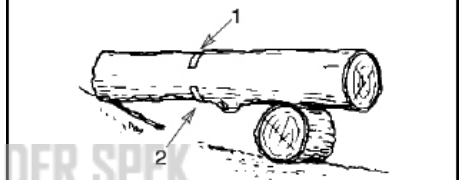
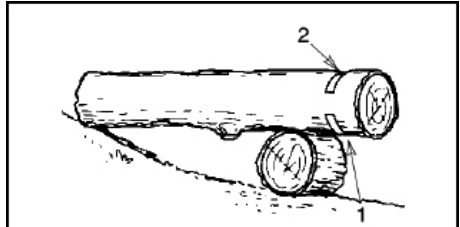

ОБРІЗУВАННЯ СУЧКІВ ТА ГІЛОК

⚠ УВАГА! Будьте пильними та захищайтеся від віддачі. Не дозволяйте працюючому ланцюгові торкатись інших гілок або об'єктів носовою частиною пилкової шину під час зрізання сучків та гілок. Такий контакт може спричинити серйозну травму.

⚠ УВАГА! Ніколи не лізьте на дерево, щоб обрізати сук або гілку. Не стійте на драбинах, платформах, колоді чи у будь-якому іншому положенні, що може спричинити втрату рівноваги або контролю над пилкою.

ВАЖЛИВІ МОМЕНТИ

- Працюйте повільно, міцно тримаючи пилку обома руками. Стійте твердо на ногах, зберігайте рівновагу.
- Стережіться пружинистих гілок. Пружинисті гілки – це малі гілки, які можуть зачепитися за ланцюг і вдарити оператора чи штовхнути його, порушивши рівновагу. Будьте особливо пильними, сплилюючи сучки невеликих розмірів або тонкі та гнучкі частини дерев.
- Стережіться відскоку гілок. Стережіться зігнутих гілок та гілок під тиском. Уникайте ударів гілок або пилки, коли вивільняється тиск у деревних волокнах.
- Тримайте робочу зону вільною. Регулярно прибирайте гілки з-під ніг.

ЗРІЗАННЯ ГІЛОК

Обрізуйте гілки тільки на поваленому дереві. Тільки в цьому випадку обрізування гілок буде виконане належним чином та безпечно.

Залишайте гілки більшого розміру під поваленим деревом для його підтримки під час роботи.

Починайте обрізувати гілки з нижньої частини дерева, рухаючись у напрямку верхівки. Обрізуйте невеликі гілки одним рухом.

Працюйте таким чином, щоб між вами та ланцюгом було дерево. Стійте з боку дерева, протилежного тому, на якому знаходиться гілка, що зрізається.

Спилюйте підтримуючі гілки більшого розміру за допомогою технологій, описаних у пункті "РОЗКРЯЖУВАННЯ БЕЗ ОПОРИ".

Завжди використовуйте верхнє розпилювання для обрізування гілок невеликих розмірів і гілок, що вільно звисають. Нижнє розпилювання може спричинити падіння гілок на пилку та її защемлення.

ОБРІЗУВАННЯ ГІЛОК

⚠ УВАГА! Обмежтеся обрізуванням гілок на рівні не вище плеча. Не обрізуйте гілки, якщо вони знаходяться на рівні вище плеча. Запросіть спеціаліста для виконання цієї роботи.

1. Зробіть перший розріз унизу гілки на третину її товщини.
2. Потім зробіть другий розріз крізь усю товщину гілки.
3. Після цього зробіть третій розріз зверху, залишивши виступ 2,5–5 см від стовбура дерева.

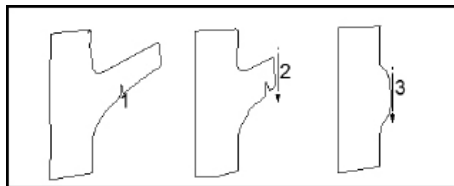

ТЕХНІЧНЕ ОБСЛУГОВУВАННЯ

⚠ УВАГА! Під час технічного обслуговування від'єднайте свічку запалювання, окрім випадків регулювання карбюратора.

Радимо доручати всі роботи з регулювання та технічного обслуговування, не описані в цьому посібнику, уповноваженому сервісному представнику.

ЗАГАЛЬНІ РЕКОМЕНДАЦІЇ

Гарантія на цей інструмент не розповсюджується на компоненти, що зазнали шкоди внаслідок неналежного використання чи недбалості оператора. Для отримання повної гарантії оператор мусить поводитися з інструментом згідно з вказівками, наведеними в цьому посібнику. Для підтримання інструмента в належному стані необхідно періодично регулювати різноманітні компоненти.

ВАЖЛИВО! Усі процедури з ремонту, окрім описаного в цьому посібнику користувача рекомендованого технічного обслуговування, повинні виконуватися в авторизованому сервісному центрі.

Якщо обслуговування продукту буде здійснюватися не в авторизованому сервісному центрі, компанія залишає за собою право не проводити гарантійний ремонт за власний рахунок. Загальне технічне обслуговування та утримання інструмента в доброму стані є обов'язком користувача.

- Перевірте змащування шини
- Перевірте натяг ланцюга
- Перевірте гостроту ланцюга
- Виконайте перевірку на предмет пошкоджених деталей
- Виконайте перевірку на предмет слабко закручених кришок
- Виконайте перевірку на предмет слабко затягнутих елементів кріплення
- Виконайте перевірку на предмет розхитаних деталей

Кожні 5 годин*

- Перевіряйте та очищайте повітряний фільтр
- Перевіряйте та очищайте гальмо ланцюга
- Перевіряйте та очищайте шину пилки

Кожні 25 годин*

- Перевіряйте та очищайте іскрогасник та глушник

Щоріку

- Замінійте свічку запалювання
- Замінійте паливний фільтр
- Замінійте повітряний фільтр

* Кожна година роботи потребує приблизно 2 заправлянь паливного бака.

ГРАФІК ТЕХНІЧНОГО ОБСЛУГОВУВАННЯ

Перед кожним використанням

- Перевірте рівень паливної суміші

ПОРЯДОК ТЕХНІЧНОГО ОБСЛУГОВУВАННЯ

ПЕРЕВІРКА НА ПРЕДМЕТ ПОШКОДЖЕНИХ АБО ЗНОШЕНИХ ДЕТАЛЕЙ

Зверніться до авторизованого сервісного центру для заміни пошкоджених або зношених деталей.

ПРИМІТКА. Поява невеликої кількості оливи під пилкою після зупинки двигуна є нормальним явищем. Не слід плутати це з протіканням оливного бака.

- Вимикач ON/STOP (Увімк./Стоп) – переконайтеся, що вимикач ON/STOP (Увімк./Стоп) функціонує правильно, установивши його в нижню позицію. Переконайтеся, що двигун зупинився, а потім знову запустіть його і продовжуйте роботу.
- Паливний бак – припиніть користування пилкою в разі наявності ознак ушкоджень паливного бака або його протікання.
- Оливний бак – припиніть користування пилкою в разі наявності ознак ушкоджень оливного бака або його протікання.

ПЕРЕВІРКА НАДІЙНОСТІ КРІПЛЕННЯ ЧАСТИН

- Гайки шини
- Ланцюг
- Глушник
- Щиток циліндра
- Повітряний фільтр
- Гвинти рукоятки
- Віброзахисні кріплення
- Корпус стартера
- Передній захисний щиток

ПЕРЕВІРКА РІВНЯ ПАЛИВНОЇ СУМІШІ

Див. пункт "ЗАПРАВКА ДВИГУНА" в розділі "ЕКСПЛУАТАЦІЯ".

ЗМАЦУВАННЯ

Див. пункт "ОЛИВА ДЛЯ ПИЛКОВОЇ ШИНИ ТА ЛАНЦЮГА" в розділі "ЕКСПЛУАТАЦІЯ".

ПЕРЕВІРКА ТА ОЧИЩЕННЯ ІНСТРУМЕНТА Й МАРКУВАННЯ

Після кожного використання перевіряйте весь пристрій на предмет розхитаних і пошкоджених деталей. Почистіть пристрій і маркування за допомогою вологої ганчірки, змоченої у м'якому миючому засобі.

Протріть пристрій чистою сухою тканиною.

ПЕРЕВІРКА ГАЛЬМА ЛАНЦЮГА

Див. пункт "ГАЛЬМО ЛАНЦЮГА" в розділі "ЕКСПЛУАТАЦІЯ".

ЧИЩЕННЯ ПОВІТРЯНОГО ФІЛЬТРА

⚠ УВАГА! Не очищуйте фільтр бензином або іншим легкозаймистим засобом, щоб уникнути небезпеки виникнення пожежі або утворення шкідливих паливних випаровувань.

Забруднення повітряного фільтра призводить до скорочення строку служби й погіршення функціональних характеристик двигуна, а також до збільшення споживання палива та викидів шкідливих газів. Завжди очищуйте повітряний фільтр після кожної десятої заправки бака або після кожних 5 годин експлуатації, залежно від того, що настане раніше. У запиленому середовищі очищуйте фільтр частіше. Уживаний фільтр не можна повністю очистити. Рекомендується замінювати повітряний фільтр на новий після кожних 50 годин експлуатації або щорічно, залежно від того, що настане першим.

1. Відпустіть три гвинти (А) на кришці циліндра (В).
2. Зніміть кришку циліндра.
3. Зніміть кришку повітряного фільтра (С) і витягніть фільтр (D).
4. Вимийте повітряний фільтр гарячою мильною водою. Прополщіть його чистою холодною водою. Перед установленням повністю просушіть фільтр.
5. Установіть повітряний фільтр і кришку фільтра на місце.
6. Установіть на місце кришку циліндра та надійно застягніть три гвинти, докладаючи зусилля 1,5–2 Н·м.

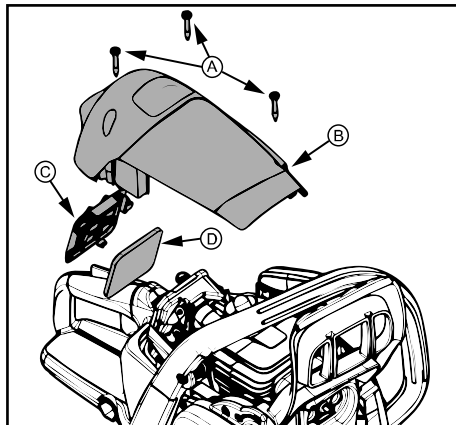

ОГЛЯД ГЛУШНИКА ТА ІСКРОГАСНИКА

Під час використання пристрою на глушнику та іскрогаснику накопичується нагар, який потрібно видаляти, щоб уникнути ризику виникнення пожежі або погіршення роботи двигуна.

Замініть іскрогасник, якщо він не зупиняє іскри.

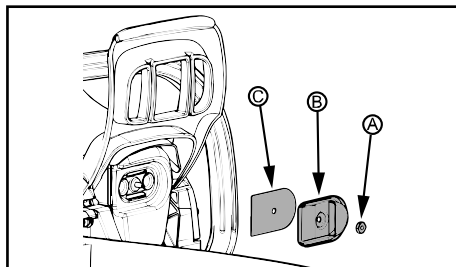

ОЧИЩЕННЯ ІСКРОГАСНИКА

1. Відпустіть і зніміть гайку (А) з кришки вихлопного отвору (В).
2. Зніміть кришку вихлопного отвору.
3. Зніміть іскрогасник (С). Поводьтеся з іскрогасником обережно, щоб не допустити пошкоджень.
4. Делікатно почистіть іскрогасник дротяною щіткою. Замініть іскрогасник, якщо на ньому є розриви.
5. Замініть поламані або розтріскані частини глушника.
6. Установіть на місце іскрогасник, кришку вихлопного отвору та гайку. Надійно застягніть гайку із зусиллям 2,8–4 Н·м.

ЗАМІНА СВІЧКИ ЗАПАЛЮВАННЯ

Свічку запалювання необхідно щорічно міняти для того, щоб двигун легко запускався та краще працював. Інтервал запалювання змінити не можна.

1. Відпустіть три гвинти (А) на кришці циліндра (В).
2. Зніміть кришку циліндра.
3. Витягніть ковпак свічки запалювання (С).
4. Витягніть свічку запалювання (D) з циліндра та утилізуйте її.
5. Установіть нову свічку запалювання та надійно затягніть її 19-мм гайковим ключем із зусиллям 20–34 Н·м. Проміжок між електродами має становити 0,5 мм
6. Повторно встановіть ковпак свічки запалювання.
7. Установіть кришку циліндра та три гвинти. Надійно затягніть гвинти із зусиллям 1,5–2 Н·м.

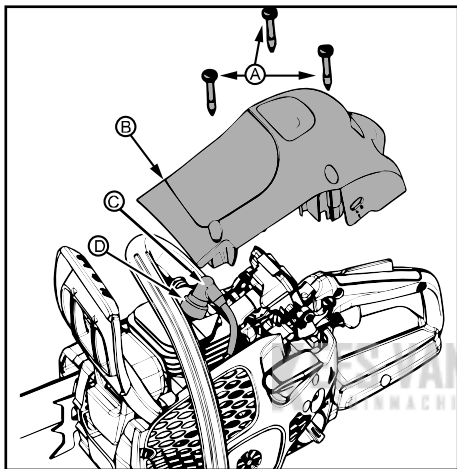

РЕГУЛЮВАННЯ КАРБЮРАТОРА

⚠ УВАГА! Упродовж більшої частини цієї процедури ланцюг рухатиметься. Вдягніть захисне спорядження та дотримуйтесь усіх заходів безпеки. Ланцюг не має рухатися на холостому ході.

Ознаки необхідності регулювання швидкості холостого ходу

Карбюратор був ретельно відрегульований на заводі. Регулювання необхідно виконувати, якщо виникає одна з таких умов:

- Ланцюг рухається на холостому ході. Див. розділ "РЕГУЛЮВАННЯ ШВИДКОСТІ ХОЛОСТОГО ХОДУ-Т".
- Пилка не працює на холостому ході. Див. розділ "РЕГУЛЮВАННЯ ШВИДКОСТІ ХОЛОСТОГО ХОДУ-Т".

Регулювання швидкості холостого ходу-Т

Переведіть двигун на холостий хід. Якщо ланцюг рухається, швидкість холостого ходу надто велика. Якщо двигун заглухнув, швидкість холостого ходу надто мала.

Регулюйте швидкість холостого ходу, доки двигун не працюватиме без руху ланцюга (надто висока швидкість) або не перестане заглухати (надто низька швидкість).

Гвинт холостого ходу розташований в області вище кнопки насоса та позначений літерою Т.

Поверніть гвинт холостого ходу (Т) за годинниковою стрілкою, щоб збільшити швидкість двигуна.

Поверніть гвинт холостого ходу (Т) проти годинникової стрілки, щоб зменшити швидкість двигуна.

СИСТЕМА ОХОЛОДЖЕННЯ

Щоб запобігти перегріванню двигуна, інструмент обладнано системою охолодження.

Система охолодження складається з таких компонентів:

- повітрязабірник на starterі;
- напрямна для повітря;
- ребра на маховику;
- ребра охолодження на циліндрі;
- кришка циліндра (скеровує холодне повітря на циліндр).

Очищуйте систему охолодження щіткою після кожного використання або частіше, якщо цього вимагають умови. Брудна або заблокована система охолодження може спричинити перегрів інструмента, що призведе до пошкодження поршня і циліндра.

НАГОСТРЮВАННЯ ЛАНЦЮГА ПИЛКИ

Різець

Різальна частина ланцюга пилки називається різцем, вона складається з різального зуба (А) та глибиноміра (В).

Глибина різання різця визначається різницею висоти зубця й глибиноміра (С).

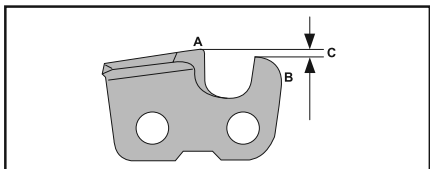

При нагострюванні різального зуба треба пам'ятати про чотири важливі фактори.

- Кут заточування.

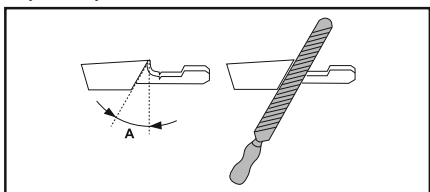

- Кут різання.

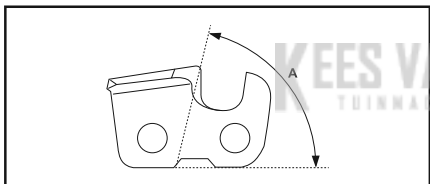

- Положення напилка.

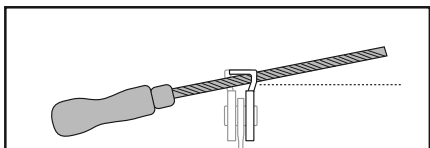

- Діаметр круглого напилка.

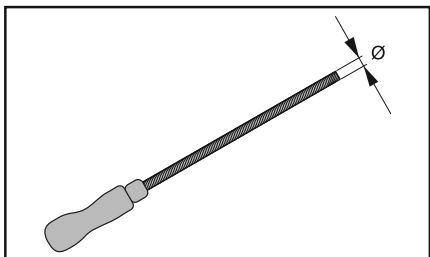

Нагострювання різальних зубців

Для нагострювання різальних зубців використовуйте круглий напилка і шаблон для напилка. Інформацію щодо рекомендованих розмірів напилка й шаблону для

ланцюга пилки, установленого на вашому виробі, див. у розділі «ТЕХНІЧНІ ДАНІ».

1. Переконайтеся, що ланцюг пилки достатньо натягнутий. Послаблений ланцюг може рухатися вбік, що зробить процес правильного нагострювання більш важким.
2. Спочатку нагостріть всі зубці на одному боці. Нагостріть різальні зубці на внутрішній поверхні; зменшуйте тиск під час зворотного руху.
3. Переверніть пилку і нагостріть зуби, що залишилися на іншому боці.
4. Нагострюйте всі зубці до однакової довжини. Коли довжина зубців зменшується до 4 мм, ланцюг пилки вважається зношеним і його необхідно замінити.

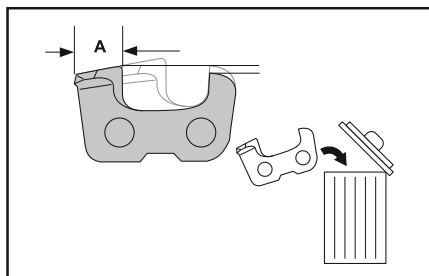

Регулювання висоти глибиноміра

Перш ніж налаштувати глибиномір, нагостріть різальні зубці. Після нагострювання зубців (А) висота глибиноміра (С) зменшується. Для забезпечення оптимальної продуктивності різання глибиномір (В) необхідно заточити, щоб досягти рекомендованого налаштування. Інформацію про визначення правильної висоти глибиноміра для вашого ланцюга див. у розділі «ТЕХНІЧНІ ДАНІ».

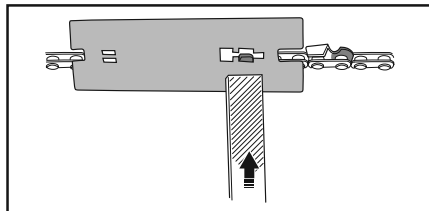
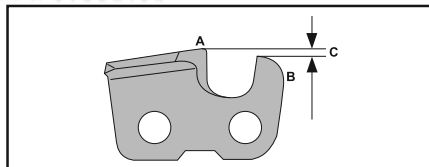

ПРИМІТКА. Ця рекомендація передбачає, що довжина різальних зубців не занадто зменшилася.

Для регулювання глибиноміра використовуйте плоский напилка і пристрій для вимірювання висоти глибиноміра.

1. Встановіть пристрій для вимірювання висоти глибиноміра над ланцюгом пилки. Більш детальна інформація щодо експлуатації пристрою вимірювання висоти глибиноміра знаходиться на його упаковці.

2. Застосуйте плаский напилек для спилування верхньої частини глибиноміра, що просовується крізь пристрій для вимірювання висоти глибиноміра. Налаштування глибиноміра буде правильним, якщо не відчувається спротиву при проведенні напилка по пристрою для вимірювання висоти глибиноміра.

ПИЛКОВА ШИНА

Умови, за яких необхідно виконувати технічне обслуговування пилкової шини.

- Пилка розпилює тільки з одного боку або під кутом.
- Пилка вимагає натискання в розрізі.
- Недостатня подача оливи до шини/ланцюга.

Перевіряйте стан пилкової шини під час кожного заточування ланцюга. Зношена пилкова шина пошкоджує ланцюг та ускладнює процес розпилювання.

Після кожного використання переводьте вимикач ON/STOP (Увімк./Стоп) у нижнє положення до повної зупинки двигуна, а потім очищуйте пилкову шину та отвір зубчастого колеса від тирси.

Порядок виконання технічного обслуговування пилкової шини.

1. Відкрутіть та зніміть гайки шини та кришку зчеплення. Зніміть шину та ланцюг із пилки.
2. Почистіть оливні отвори (A) та проріз шини (B).

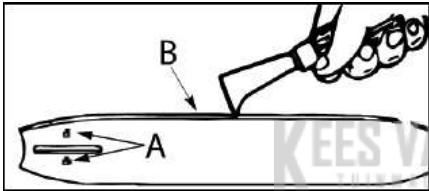

3. Утворення задилок у рейці пилкової шини – це звичайний процес зношування рейки. Видаліть ці задирки пласким напилком.
4. Якщо вершина рейки нерівна, відновіть квадратні краї та сторони пласким напилком.

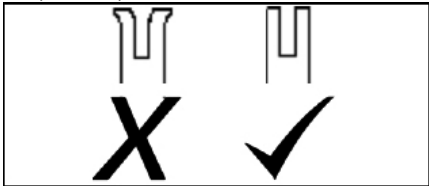

Замінійте пилкову шину, якщо проріз зносився, шина зігнулася чи тріснула або якщо рейки надмірно нагріваються чи в них утворюються багато задилок. Якщо необхідно замінити пилкову шину, використовуйте лише шину, що призначена для цієї пилки та вказана у списку запасних деталей або на ярлику на ланцюговій пилці.

УСУНЕННЯ НЕСПРАВНОСТЕЙ

ТАБЛИЦЯ УСУНЕННЯ НЕСПРАВНОСТЕЙ

⚠ **УВАГА!** Завжди вимикайте пристрій і виймайте свічки запалювання, перш ніж виконувати всі рекомендовані нижче заходи, за винятком дій, які вимагають роботи пристрою.

НЕСПРАВНІСТЬ	ПРИЧИНА	СПОСІБ УСУНЕННЯ
Двигун не заводиться або працює лише кілька секунд після запуску.	<ol style="list-style-type: none"> 1. Двигун залитий. 2. Паливний бак порожній. 3. Не горить свічка запалювання. 4. Паливо не доходить до карбюратора. 	<ol style="list-style-type: none"> 1. Див. пункт "Ускладнений запуск" у розділі "ЗАПУСК І ЗУПИНКА". 2. Заправте бак відповідною паливною сумішшю. 3. Встановіть нову свічку запалювання. 4. Перевірте паливний фільтр та замініть, якщо брудний. Перевірте паливопровід, відремонтуйте або замініть, якщо він зігнутий або розірваний.
Двигун неправильно працює на холостому ході.	<ol style="list-style-type: none"> 1. Швидкість холостого ходу потрібно відрегулювати. 2. Карбюратор потрібно відрегулювати. 	<ol style="list-style-type: none"> 1. Див. пункт "Регулювання карбюратора" в розділі "ТЕХНІЧНЕ ОБСЛУГОВУВАННЯ". 2. Зверніться до авторизованого сервісного центру.
Двигун не набирає обертів, йому не вистачає потужності або він глухне в роботі.	<ol style="list-style-type: none"> 1. Брудний повітряний фільтр. 2. Свічка запалювання забруднилась. 3. Увімкнено гальмо ланцюга. 4. Карбюратор потрібно відрегулювати. 	<ol style="list-style-type: none"> 1. Почистіть або замініть повітряний фільтр. 2. Почистіть або замініть свічку та відрегулюйте зазор. 3. Розблокуйте гальмо ланцюга. 4. Зверніться до авторизованого сервісного центру.
З двигуна йде надмірна курява.	<ol style="list-style-type: none"> 1. У бензин додано забагато оливи. 	<ol style="list-style-type: none"> 1. Випорожніть паливний бак і залийте в нього правильну паливну суміш.
Ланцюг рухається на холостому ході.	<ol style="list-style-type: none"> 1. Швидкість холостого ходу потрібно відрегулювати. 2. Зчеплення потрібно відремонтувати. 	<ol style="list-style-type: none"> 1. Див. пункт "Регулювання карбюратора" в розділі "ТЕХНІЧНЕ ОБСЛУГОВУВАННЯ". 2. Зверніться до авторизованого сервісного центру.

ЗБЕРІГАННЯ

Після кожного користування приладом виконуйте такі дії:

- Дайте двигуну охолонути та закріпіть інструмент перед тим, як ставити його на зберігання або транспортувати.
- Зберігайте ланцюгову пилку і паливо у добре вентильованому місці, де випари палива не зможуть досягти іскор або відкритого вогню з водонагрівачів, електромоторів чи електричних вимикачів, печей тощо.
- Зберігайте пилку, установивши всі необхідні запобіжні пристрої. Розміщуйте її таким чином, щоб жодна гостра деталь не змогла випадково завдати шкоди.
- Зберігайте пилку в недоступному для дітей місці.

СЕЗОННЕ ЗБЕРІГАННЯ

Підготуйте інструмент для зберігання в кінці сезону або якщо він не буде використовуватися протягом 30 і більше днів.

Якщо пилка має зберігатися протягом певного часу, необхідно виконати такі дії:

- добре почистіть пилку перед зберіганням;
- зберігайте в чистому сухому місці;
- трохи змастіть зовнішні металеві поверхні та шину пилки;
- змастіть ланцюг та загорніть його в товстий папір чи тканину.

ПАЛИВНА СИСТЕМА

Стабілізуючий компонент для палива є прийнятним рішенням для зниження ризику утворення відкладень паливних смол під час зберігання. Додавайте стабілізуючий елемент у паливний бак або канистру.

Дотримуйтеся інструкцій зі змішування, що знаходяться на упаковці стабілізатора. Після додавання стабілізуючого елемента дайте двигуну пропрацювати не менше 5 хвилин.

ДВИГУН

- Вийміть свічку запалювання й залийте 1 чайну ложку моторної олії для 2-тактних двигунів через отвір для свічки запалювання. Повільно потягніть трос стартера 8 – 10 разів, щоб мастило розподілилося.
- Замініть свічку запалювання на нову одного з рекомендованих типів і призначену для відповідного діапазону температур.
- Очистіть повітряний фільтр.
- Огляньте весь пристрій на предмет погано закріплених гвинтів, гайок і болтів. Замініть пошкоджені, зламані або зношені деталі.
- На початку наступного сезону, використовуйте тільки свіже паливо, що складається із суміші бензину з оливою у відповідній пропорції.

ІНШІ ПЕРЕСТОРОГИ

- Не зберігайте бензин з одного сезону до іншого.
- Замініть каністру для бензину, якщо вона починає іржавіти.

KEES VAN DER SPEK
TUINMACHINES ★ STOLWIJK

ТЕХНІЧНІ ХАРАКТЕРИСТИКИ

ТЕХНІЧНІ ХАРАКТЕРИСТИКИ

CS42 STE (SASA242MC)

Двигун

Об'єм циліндра, см ³	42
Величина ходу, мм	32
Холостий хід, об/хв	2800-3200
Потужність, кВт	1,5/9000

Система запалювання

Свічка запалення	Husqvarna HQT-1 •
Зазор між електродами, мм	0,5

Паливна та змащувальна система

Ємність паливного бака, см ³	300
Продуктивність насоса оливи за 9000 об./хв., мл/хв.	4-8
Ємність оливного бака, см ³	200
Тип насоса оливи	Автоматичний

Вага

Ланцюгова пилка без шини чи ланцюга та з порожніми баками	4,9 кг
---	--------

Випромінювання шуму (див. примітку 1)

Рівень звукової потужності, вимірюваний у децибелах (A)	109
Рівень звукової потужності, гарантований L _{WA} дБ(A) – Європа	115

Звуковий рівень (див. примітку 2)

Еквівалентний рівень звукового тиску на вухо оператора, дБ(A)	98,7
---	------

Еквівалентні рівні вібрації, a_{hveq} (див. примітку 3)

Передня рукоятка, м/с ²	5,22
Задня рукоятка, м/с ²	6,24

Ланцюг/шина

Довжина стандартної шини	35 см, 40 см, 45 см
Довжина рекомендованої шини	35 см, 40 см, 45 см
Корисна довжина різальної поверхні	34 см, 39 см, 44 см
Крок	9,52 мм
Товщина передавальних ланок	1,3 мм
Тип приводного зубчастого колеса / кількість зубців	Прямозубе/7
Швидкість ланцюга за найбільшої потужності, м/с	20

Примітка 1. Випромінювання шуму в середовище, виміряне як звукова потужність (L_{WA}), відповідає директиві ЄС 2000/14/ЄС.

Примітка 2. Еквівалент рівня звукового тиску, згідно зі стандартом ISO 22868, обчислюється у вигляді суми енергії за певний проміжок часу за різних умов праці та рівнів звукового тиску й умов праці. Типовий статистичний розкид для еквівалентних рівнів звукового тиску звичайно являє собою відхилення в розмірі 1 дБ (A).





















Примітка 3. Еквівалент рівня вібрації, згідно зі стандартом ISO 22867, обчислюється у вигляді суми енергії за певний проміжок часу за різних умов праці та рівнів вібрації. Представлені дані про еквівалентний рівень вібрації мають типову статистичну дисперсію (стандартне відхилення) в 1 м/с².

КОМБІНАЦІЇ ШИН ТА ЛАНЦЮГІВ ПИЛКИ

Наведені нижче різальні насадки рекомендовано для використання з моделями, описаними в цьому посібнику.

Пилкова шина				Пилковий ланцюг	
Довжина	Крок	Ширина розведення зубців	Макс. радіус кінцевої частини шини	Тип	Привідні ланки (шт.)
35 см	3/8 дюйма	1,3 мм	9Т	UC83G / H37 / 91PX	52
40 см	3/8 дюйма	1,3 мм	9Т	UC83G / H37 / 91PX	56
45 см	3/8 дюйма	1,3 мм	9Т	UC83G / H37 / 91PX	62

СИМВОЛИ

<p>Тази машина може да бъде опасна! При невнимателна или неправилна употреба може да се стигне до сериозни наранявания.</p>		<p>Този продукт отговаря на изискванията на приложените директиви на ЕО.</p>	
<p>Прочетете внимателно инструкцията за експлоатация и се постарайте да разберете инструкциите, преди да използвате машината.</p>		<p>Този продукт е в съответствие с приложените директиви на ЕИО.</p>	
<p>Винаги използвайте:</p> <ul style="list-style-type: none"> защитни средства за очите като незапотяващи се предпазни очила с вентилация или лицев щит одобрена защитна каска предпазни средства за слуха (тапи за уши или антифони), за да предпазите слуха си 		<p>Този продукт е в съответствие с Австралийските разпоредби за електромагнитна съвместимост (EMC).</p>	
<p>Никога не работете с верижния трион, като го държите само с една ръка.</p>		<p>Използвайте безоловен бензин и масло за двутактов двигател, смесени в съотношение 2% (50:1).</p>	
<p>Операторът трябва да използва и двете си ръце при работа с верижния трион.</p>		<p>Съотношение бензин – масло: 50:1.</p>	<p>50:1</p>
<p>Избягвайте контакт на върха на управляващата шина с друг предмет.</p>		<p>Не използвайте смесени горива E15 или E85.</p>	
<p>Измерена максимална стойност на откат.</p>		<p>Наливане на верижно масло.</p>	
<p>Звуково налягане по крива А на 7,5 метра (25 фута) съгласно австралийския Регламент NSW от 2008 г. "Защита на операциите в околната среда (Контролиране на шума)". Тези данни са посочени на етикета.</p>		<p>Двигателят спира чрез изключване на запалването с помощта на ключа за спиране.</p>	
<p>Шумови емисии в околната среда в съответствие с Директивата на Европейската общност. Тези данни са посочени в раздела "ТЕХНИЧЕСКИ ХАРАКТЕРИСТИКИ" и на етикета.</p>		<p>Подкачваща помпа.</p>	
		<p>Освобождане на верижната спирачка.</p>	
		<p>Задействане на верижната спирачка.</p>	
		<p>Спирачка на веригата:</p> <ul style="list-style-type: none"> освободена (вляво) задействана (вдясно) 	
		<p>Посока на въртене на веригата.</p>	

БЪДЕТЕ НАЯСНО С МАШИНАТА СИ

ПРОЧЕТЕТЕ ТОВА РЪКОВОДСТВО ЗА РАБОТА И ПРАВИЛАТА ЗА БЕЗОПАСНОСТ ПРЕДИ РАБОТА С ВЕРИЖНИЯ ТРИОН. Сравнете илюстрациите с вашия уред, за да се запознаете с местоположението на различните органи за управление и регулировки. Запазете това ръководство за бъдещи справки.

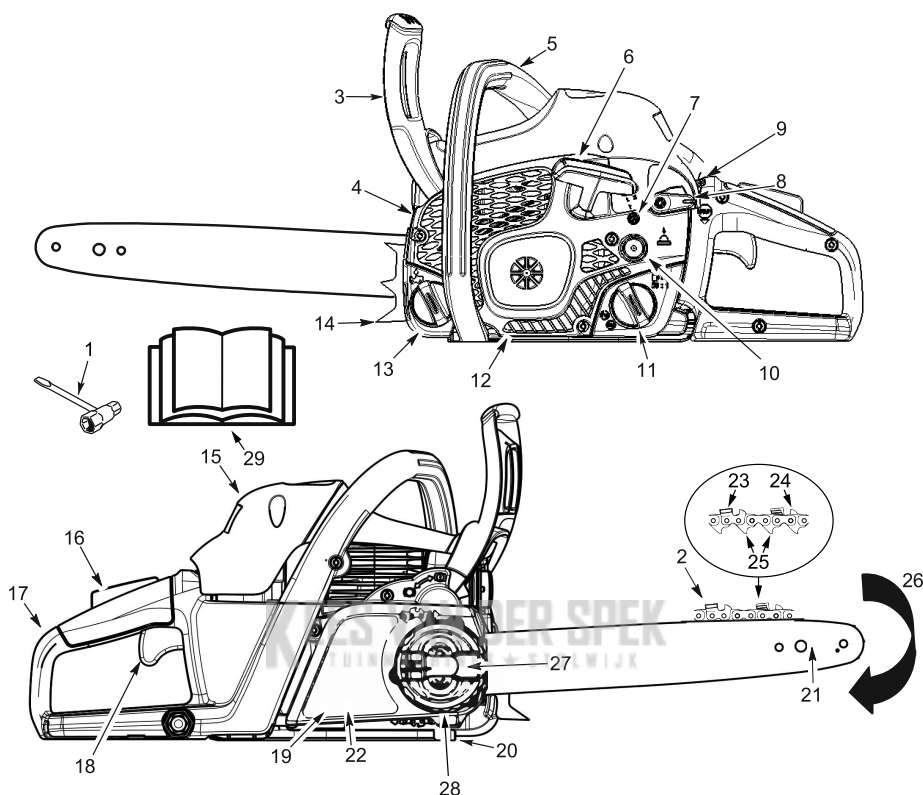

ЗАБЕЛЕЖКА: Външният вид на вашия продукт може да се различава от показания артикул.

1. Комбиниран инструмент	11. Капачка за зареждане на горивна смес	21. Водещ лист
2. Верига	12. Корпус на стартера	22. Верижна спирачка
3. Аварийен лост	13. Капачка за пълнене с масло на шината и веригата	23. Ножове
4. Ауслух	14. Буферен шип	24. Дълбокомер
5. Предна дръжка	15. Капак на цилиндъра	25. Кулисна предавка
6. Стартово въженце	16. Блокировка на газта	26. Посока на движение на веригата
7. Винт за обороти на празен ход	17. Задна дръжка	27. Фиксираща ръчка на направляващата шина
8. Лостче за стартиране	18. Спусък на газта	28. Пръстен за натягане на веригата
9. Превключвател On/Stop (Вкл./спиране)	19. Капак на съединителя	29. Ръчно
10. Подкачваща помпа (обезвъздушаване)	20. Уловител на веригата	

⚠ ПРЕДУПРЕЖДЕНИЕ! Винаги откачвайте проводника на запалителната свещ и го поставяйте на място, на което не може да влезе в контакт със запалителната свещ, за да предотвратите случайно стартиране по време на настройки, транспортиране, регулиране или ремонт, освен при регулиране на карбуратора.

страдат от медицински проблем, който може да се влоши при напрегната работа, допитайте се до вашия лекар, преди да работите с моторен трион.

- Внимателно планирайте предварително работата си по рязане с трион. Не започвайте рязане, докато нямате чиста работна зона, здрава опора за стъпване, а ако сечете дървета – планиран път за отстъпване.

РАБОТА С ВАШИЯ ТРИОН

- Не работете с моторния трион с една ръка. Работата с една ръка може да предизвика сериозно нараняване на оператора, помощниците, страничните хора или всякакво съчетание от такива лица. Моторният трион е предназначен за използване с две ръце.
- Работете с моторния трион само на достатъчно проветриво място на открито.
- Не работете с трион, когато сте качени на стълба или дърво.

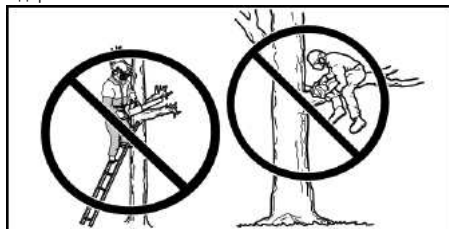

- Когато стартирате двигателя, се уверете, че веригата не влиза в съприкосновение с никакъв предмет. Никога не се опитвайте да стартирате триона, когато направляващата шина се намира в срез.
- Не упражнявайте натиск върху триона в края на среза. Ако упражните натиск, може да загубите контрол, когато срезът е готов.
- Спрете двигателя, преди да оставите триона.
- Не работете с моторен трион, който е повреден, неправилно регулиран или слобен по непълнен и несигурен начин. Винаги заменяйте шина, верига, защита за ръцете или верижна спирачка веднага след като се установи, че са повредени, счупени или в случай че са премахнати.
- Излагането на вибрации при продължителна употреба на ръчни инструменти с бензиново задвижване може да предизвика увреждане на кръвоносни съдове или нерви в пръстите, ръцете и ставите на хора, податливи към нарушения на кръвообращението или отоци. Установено е, че продължителна употреба при студено време може да е причина за увреждане на кръвоносни съдове у здрави хора. Ако възникнат симптоми като безчувственост, болка, загуба на сила, промяна в цвета или текстурата на кожата, както и загуба на усещане в пръстите, ръцете или ставите, преустановете използването на този инструмент и потърсете лекарска помощ. Противовибрационната система не гарантира избягването на тези проблеми. Потребители, използващи мощни инструменти постоянно и редовно, трябва да следят отблизо своето физическо състояние и състоянието на този уред.
- При спрян двигател носете на ръка моторния трион с ауспух далеч от тялото си, с направляващата шина и веригата обърнати назад, за предпочитане покрити с предпазител.

ВЪВЕДЕНИЕ

Моторният трион е високоскоростен прибор за рязане на дървета. Трябва да се спазват специални мерки за безопасност, за да се намали риска от злополуки. Неспазването на всички правила за безопасност и предпазни мерки може да доведе до сериозно нараняване. Ако възникнат ситуации, които не са описани в това ръководство, проявете внимание и адекватна преценка. Ако ви е необходима помощ, обърнете се към оторизиран сервизен дистрибутор или се обадете на обслужване на клиенти.

ПРЕДВАРИТЕЛНО ПЛАНИРАНЕ

- Прочетете това ръководство внимателно, докато разберете напълно и можете да следвате всички правила за безопасност, предпазни мерки и инструкции за работа, преди да се опитвате да използвате този уред.
- Използването на вашия трион следва да се ограничи до възрастни потребители, които разбират и могат да изпълняват правилата за безопасност, предпазните мерки и инструкциите за работа, предоставени в това ръководство.
- Носете предпазни средства. Винаги използвайте защитни ботуши със стоманен връх и неплъзгащи се подметки; плътно прилягащо облекло, предпазни панталони, неплъзгащи се ръкавици с голяма издръжливост, защитни средства за очите, като например незамъгляващи се предпазни очила с вентилация или лицеви щит; одобрена защитна каска и звукова преграда (тапи за уши или заглушители), за да предпазите слуха си. Редовните потребители трябва да проверят слуха си редовно, тъй като шумът на моторния трион може да предизвика увреждане на слуха. Косата ви трябва да е прибрана, с дължина над рамената



- Дръжте всички части на тялото си далеч от веригата, когато двигателят работи.
- Дръжте децата, страничните хора и животните на разстояние минимум 10 метра (30 фута) от работната зона. Не позволявайте на други хора или животни да се доближават до моторния трион, когато го стартирате или работите с него.
- Не управлявайте и не работете с моторен трион, когато сте изморени, болни или разстроени, както и след приемане на алкохол, наркотици или медикаменти. Трябва да сте в добро физическо състояние и с ясно съзнание. Работата с моторен трион е напрегната. Ако



РАЗБИРАНЕ НА ОТКАТА

⚠ ПРЕДУПРЕЖДЕНИЕ! Избягвайте откат – може да се получи сериозно нараняване. Откатът е движение назад, нагоре или внезапно движение напред на направляващата шина, което възниква, когато веригата за моторен трион, която е близо до горния връх на направляващата шина, се допре до предмет като труп или клон или когато дървото се затвори и защитиле веригата за моторен трион в среза. При допирание на чуждо тяло в дървото може да се получи и загуба на контрол върху моторния трион.

ПОДДРЪЖКА НА ВАШИЯ ТРИОН

- Сервизното обслужване на моторния трион трябва да се извършва от квалифициран сервизен техник, с изключение на елементите, изложени в списъка в раздела за техническо обслужване на това ръководство. Например, ако се използват неподходящи инструменти за сваляне или придържане на маховика при сервизно обслужване на съединителя, може да възникне механична повреда на маховика, поради която той да се пръсне.
- Уверете се, че веригата за моторен трион спира да се движи, когато отпуснете регулатора на газта. За коригиране направете справка с раздела ТЕХНИЧЕСКО ОБСЛУЖВАНЕ за регулиране на карбуратора.
- Никога не модифицирайте триона по какъвто и да е начин.
- Поддържайте дръжките сухи, чисти и без масло или горивна смес по тях.
- Поддържайте капачките за гориво и масло, винтовете и фиксаторите здраво затегнати.
- Използвайте само оригинални принадлежности и резервни части, според препоръките.
- В определени региони законът изисква двигателите с вътрешно горене да са оборудвани с предпазен екран против искри. Ако работите с моторен трион на място, където съществуват подобни разпоредби, вие сте длъжни по закон да поддържате работното състояние на тези части. Неспазването на тази разпоредба представлява нарушение на закона. За поддръжка на предпазния екран против искри направете справка с раздел "Поддръжка".

БОРАВЕНЕ С ГОРИВО

- Не пушете, докато боравите с гориво или работите с триона.
- Отстранете всички източници на искри или пламък на местата, където се смесва или налива гориво. Не трябва да се допуска пушене, открити пламъци или работа, при която може да възникнат искри. Преди зареждане с гориво оставете двигателя да се охлади.
- Винаги дръжте пожарогасителното оборудване близо и под ръка в случай, че ви потребява.
- Смесвайте и наливайте гориво на открито и върху гола земя; съхранявайте горивото на хладно, достатъчно проветриво място; използвайте одобрен, маркиран контейнер за всички дейности, свързани с горивото. Преди стартиране на триона избършете разлятото гориво.
- Отдалечете се на поне 3 метра (10 фута) от мястото за зареждане с гориво, преди да стартирате двигателя.
- Изключете двигателя и го оставете да се охлади на пожаробезопасно място – да не е върху сухи листа, слама, хартия и др. Свалете бавно капачката за горивото и заредете уреда.
- Съхранявайте уреда и горивото на място, на което парите да не могат да достигнат до искри или открит пламък от нагреватели на вода, електромотори или превключватели, пещи и др.

ВЪРТЕЛИВ ОТКАТ

Въртелив откат може да възникне, когато движещата се верига се допре до предмета в горния връх на направляващата шина. При този допир веригата може да се заби в предмета, което да я спре за момент. В резултат на това се получава светкавична обратна реакция, която отхвърля направляващата шина нагоре и назад към оператора.

ОТКАТ ПРИ ЗАЩИПВАНЕ

Откатът при защипване може да възникне, когато дървото се затвори и защитиле движещата се верига за моторен трион в среза по горния връх на направляващата шина и веригата за моторен трион спре внезапно. Това внезапно спиране на веригата води до обръщане на силата на веригата, използвана за рязане на дървото, и предизвиква движение на триона в посока на въртене, обратна на тази на веригата. Трионът се отхвърля право назад към оператора.

ПРИДЪРПВАНЕ

Придърпване може да възникне, когато движещата се верига се допре до чуждо тяло в долната част на направляващата шина и верижният трион спира внезапно. Това внезапно спиране на веригата дръпва триона напред и извървя ръцете на оператора и лесно може да доведе до загуба на контрол над триона от страна на оператора.

НАМАЛЯВАНЕ НА ВЪЗМОЖНОСТТА ОТ ОТКАТ

- Имайте предвид, че може да възникне откат. При основно разбиране на естеството на отката вие може да намалите елемента на изненада, който допринеся за злополуки.
- Не позволявайте движещата се верига да се допре до предмет при върха на направляващата шина.
- Подсигурете липсата на препятствия, като други дървета, клони, камъни, огради, пънове и др., в работния участък. Отстранете или избягвайте всяко препятствие, в което може да се удари веригата за моторен трион, докато режете. Когато режете клон, не позволявайте направляващата шина да се допре до клон или други предмети около нея.
- Поддържайте веригата за моторен трион наточена и с необходимото натягане. При разхлабена или затъпена верига се увеличава възможността за възникване на откат. Следвайте инструкциите на производителя за заточване и инструкциите за техническо обслужване на веригата. Проверявайте натягането през редовни интервали, но само при спрян двигател, никога при работещ. След натягане на триона се уверете, че гайките на шината са здраво затегнати.
- Започнете и продължете рязането на пълни обороти. Ако веригата се движи на по-ниски обороти, има по-голяма възможност за възникване на откат.
- Използвайте пластмасови или дървени клинове. Не използвайте метал, за да придържате среза отворен.
- Резете трупите една по една.
- При повторно вкарване в съществуващ срез внимавайте изключително много.
- Не се опитвайте да правите срезове, като започвате с върха на шината (срезове с вкопаване).
- Внимавайте за движещи се трупи или други сили, които може да затворят среза и да защитят веригата, или да паднат върху нея.
- Не извивайте триона, тъй като при рязане отдолу шината може да излезе от среза.

- Използвайте направляваща шина и верига за намалено отскачане, специфицирани за вашия трион.

ПОДДЪРЖАНЕ НА КОНТРОЛ

- Поддържайте добър, надежден захват на триона с двете си ръце, когато двигателът работи, и не отпуснете. Надеждният захват ще ви помогне да намалите отката и да поддържате контрол над триона. Пръстите на лявата ръка да обхващат, а палецът да е под предната дръжка. Дясната ръка трябва да обхваща напълно задната дръжка, независимо дали силната ръка ви е дясната, или лявата. Дръжте лявата си ръка изправена, като лакътят не се прегъва.
- Поставете лявата ръка на предната дръжка, така че да образува права линия с дясната ръка на задната ръкохватка, когато правите ударни срезове. Не сменяйте положенията на дясната и лявата ръка при който и да е тип рязане.
- Заставайте с равномерно разпределена тежест на двата крака.
- Заставайте леко към лявата страна на триона, за да запазите тялото си така, че да не е в права линия с рещецата верига.
- Не се протягайте прекалено надалеч, докато работите. Може да бъдете дръпнати или извадени от равновесие и да загубите контрол върху триона.
- Не режете над височината на раменния пояс. Трудно е да се поддържа контрол върху триона над височината на раменния пояс.

ПРАВИЛА ЗА БЕЗОПАСНОСТ ПРИ ОТСКАЧАНЕ

⚠ ПРЕДУПРЕЖДЕНИЕ! Вашият трион притежава следните функции, които да ви помогнат да намалите риска от откат; тези функции не премахват изцяло опасността. Като потребител на моторен трион не бива да разчитате само на приспособленията за безопасност. Трябва да спазвате всички инструкции по техника за безопасност, инструкции и дейности за техническо обслужване, изложени в това ръководство, които да ви помогнат да избегнете откат и други сили, които могат да доведат до сериозно нараняване.

НАПРАВЛЯВАЩА ШИНА ЗА НАМАЛЕН ОТКАТ

Направляващата шина за намален откат е проектирана с връх с малък радиус, който намалява размера на зоната на опасност от откат при върха на шината.

ВЕРИГА С НАМАЛЕН ОТКАТ

Веригата с намален откат е проектирана с контурен дълбокомер и предпазващо звено, което отклонява силата на откат и позволява дървото да постъпва постепенно върху ножа.

АВАРИЕН ЛОСТ

Аварийният лост е предназначен да намали възможността лявата ви ръка да влезе в допир с веригата, ако ръката ви се плъзне от предната ръкохватка.

Разстоянието и положението "в права линия" на ръцете, обусловено от предната и задната ръкохватки, в съчетание дават равновесие и устойчивост при контролирането на завъртането на триона обратно към оператора, ако възникне откат.

СПИРАЧКА НА ВЕРИГАТА

Верижната спирачка е предназначена да спре веригата в случай на откат.

ЗАБЕЛЕЖКА: Не твърдим и вие не трябва да приемате, че верижната спирачка ще ви защити в случай на откат. Не разчитайте изцяло на никое от устройствата, вградени във вашия трион. За да избегнете откат, трябва да използвате триона правилно и внимателно.

Ремонтите на верижната спирачка трябва да се извършват от оторизиран сервизен дистрибутор. Занесете уреда си на мястото на покупка, ако е закупен от сервиз, или до най-близкия оторизиран главен сервизен дистрибутор.

МОНТАЖ

⚠ ПРЕДУПРЕЖДЕНИЕ: Ако продуктът е получен в сглобено състояние, повторете всички стъпки, за да се уверите, че е сглобен правилно и че всички фиксатори са здраво закрепени. При боравене с веригата винаги носете ръкавици. Веригата е остра и може да ви пореже дори когато не се движи!

СВАЛЯНЕ НА КАПАКА НА СЪЕДИНИТЕЛЯ

ЗАБЕЛЕЖКА: Преди да може капакът на съединителя да се сваля или постави обратно върху верижния трион, верижната спирачка трябва да бъде освободена. За да освободите верижната спирачка, дръпнете докрай аварийния лост към предната дръжка (вижте илюстрацията).

1. Уверете се, че верижната спирачка е в освободено положение, като преместите аварийния лост към предната дръжка.

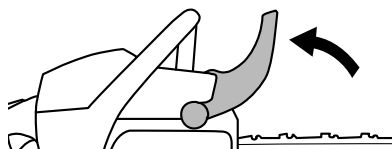

2. Разхлабете и свалете напълно фиксиращата ръчка на направляващата шина, като повдигнете лостчето и завъртите обратно на часовниковата стрелка.

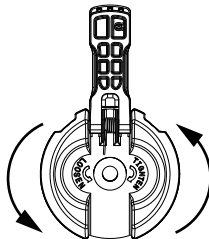

3. Свалете капака на съединителя.

ЗАБЕЛЕЖКА: Ако капакът на съединителя не може да бъде свален лесно от верижния трион, погрижете се верижната спирачка да е освободена чрез издърпване на аварийния лост докрай назад към предната дръжка.

- Отстранете пластмасовия транспортен раздалечител (А), ако е поставен.

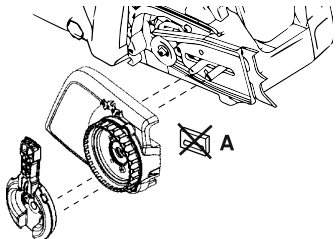

МОНТИРАНЕ НА БУФЕРНИЯ ШИП

(ако вече не е монтиран)

Буферният шип може да се използва като опорна точка при правенето на срез. Монтирайте буферния шип с двата винта, както е показано.

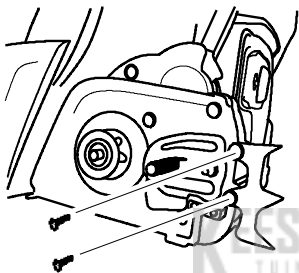

ЗАКРЕПВАНЕ НА НАПРАВЛЯВАЩАТА ШИНА

(Ако вече не е монтирана)

За регулиране на натягането на веригата се използва регулировъчен щифт и винт. Много е важно, когато сглобявате шината, регулиращият щифт, разположен на винта за регулиране, да попадне точно в отвор на шината. При завъртане на винта регулиращият щифт се придвижва нагоре и надолу по винта. Намерете този регулиращ щифт, преди да започнете да монтирате шината върху триона. Вижте илюстрацията по-долу.

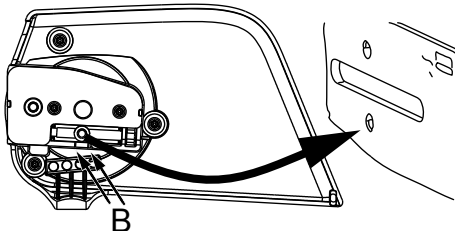

- Завъртете пръстена за натягане, докато регулиращият щифт бъде разположен между индикаторните маркировки (В) върху капака на съединителя. Това трябва да позволи на регулиращия щифт да застане близо до правилната позиция.
- Плъзнете направляващата шина с веригата върху болтовете ѝ, докато спре до венца на барабана на съединителя. Резците трябва да са обърнати в посоката на въртене.

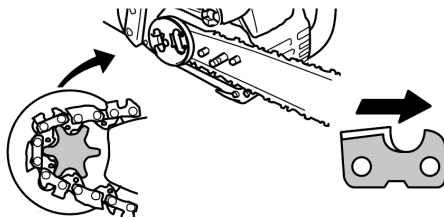

- Проверете дали задвижващите звена на веригата пасват правилно в задвижващия венец и дали веригата преминава по жлеба на шината.
- Монтирайте капака на съединителя и поставете регулиращия щифт в прореза на шината.
- Затегнете фиксиращата ръчка на направляващата шина само на ръка. След като веригата е натегната, трябва да затегнете фиксиращата ръчка на направляващата шина.

ОБТЯГАНЕ НА ВЕРИГАТА

(включително при машини с вече инсталирана верига)

⚠ ПРЕДУПРЕЖДЕНИЕ: Ако трионът работи с разхлабена верига, тя може да отскочи от направляващата шина и да доведе до сериозно нараняване на оператора и/или до повреда на веригата, което да я направи неизползваема. Ако веригата отскочи от направляващата шина, проверете всяка кулисна предавка за повреда. Повредена верига трябва да се ремонтира или замени.

Натягането на веригата е много важно. В процеса на работа веригите се разтягат. Това е особено вярно по време на първите няколко пъти, в които използвате триона. Винаги проверявайте натягането на веригата преди всяко включване на верижния трион.

При монтирането на нова верига трябва често да се проверява натягането ѝ, докато веригата пасне.

Правилно натегнатата верига притежава добри режещи характеристики и дълъг живот.

ПРОВЕРКА НА НАТЯГАНЕТО

Използвайте отвертка, за да преместите веригата около направляващата шина. Ако веригата не се върти, тя е твърде натегната. Ако е твърде разхлабена, ще провисне под шината.

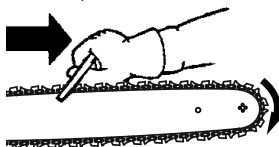

ЗАБЕЛЕЖКА: Веригата е натегната правилно, когато теглото ѝ не води до провисане под направляващата шина (при верижен трион в изправено положение), но веригата все още се движи свободно около направляващата шина.

РЕГУЛИРАНЕ НА НАТЯГАНЕТО

- Повдигнете лостчето на фиксиращата ръчка на направляващата шина и завъртете обратно на часовниковата стрелка на 1 оборот, за да разхлабите капака на съединителя.

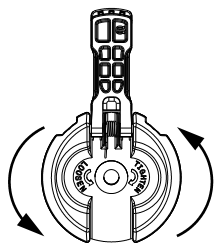

ЗАБЕЛЕЖКА: Когато регулирате обтягането на веригата, се уверете, че фиксиращата ръчка на направляващата шина е затегната само на ръка. Опитът за натягане на веригата, когато фиксиращата ръчка на направляващата шина е затегната здраво, може да се предизвика повреда.

2. Затегнете пръстена за обтягане по часовниковата стрелка, докато веригата плътно опре в дъното на релсата на направляващата шина.

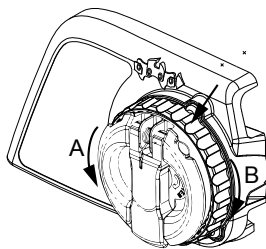

A = обратно на часовниковата стрелка (разхлабване)

B = по часовниковата стрелка (затягане)

3. Върнете лоста върху фиксиращата ръчка на направляващата шина в първоначално положение.

⚠ ПРЕДУПРЕЖДЕНИЕ: Ако не успеете да върнете лостчето върху фиксиращата ръчка на направляващата шина в първоначално положение, това може да доведе до телесна повреда или повреда на моторния трион.

РАБОТА С ГОРИВОТО

ЗАРЕЖДАНЕ НА ДВИГАТЕЛЯ С ГОРИВО

⚠ ПРЕДУПРЕЖДЕНИЕ: Сваляйте бавно капачката, когато ще зареждате двигателя с гориво.

ВАЖНО: Тази оборудване е предназначено за работа с безоловен бензин с минимум 90 октана (RON) с етанолова смес макс. до 10% от обема (E-10). Преди работа бензинът трябва да се смеси с висококачествено синтетично въздушно охладено масло за двутактови двигатели, предназначено за смесване в съотношение 50:1.

НЕ ИЗПОЛЗВАЙТЕ масло за автомобили или моторници. Тези видове масло могат да причинят повреда на мотора. Когато смесвате гориво, следвайте инструкциите, намиращи се върху контейнера. След като добавите маслото към бензина, разклатете контейнера, за да осигурите пълното смесване на горивото. Винаги прочитайте и спазвайте правилата за безопасност по отношение на горивото, преди да заредите уреда си с гориво. Закупувайте гориво в количества, които можете да използвате в рамките на 30 дни, за да гарантирате свежест.

ВНИМАНИЕ: Никога не използвайте чист бензин за зареждане на уреда. Това ще предизвика трайна повреда на двигателя и ще доведе до анулиране на ограничената гаранция. Не използвайте различни горива като етанолови смеси над 10% от обема (E-15 – E-85) или горива с метанолова смес. Използването на тези горива може да доведе до сериозни проблеми с работата и срока на експлоатация на двигателя.

Бензин, литри	Масло за двутактов двигател, литри
5	0,10
10	0,20
15	0,30
20	0,40

СМАЗВАНЕ НА ШИНАТА И ВЕРИГАТА

Шината и веригата изискват непрекъснато смазване. Смазването се осъществява от автоматична система за подаване на масло, когато резервоарът за масло се поддържа зареден. При липса на масло шината и веригата бързо ще се разрушат.

При твърде малко масло ще се получи прегряване, което проличава при отделяне на дим от веригата и/или обезцветяване на шината. В студено време маслото се сгъстява, което налага разреждане на маслото за шината и веригата с малко количество (5 до 10%) висококачествено дизелово гориво #1 или керосин. Маслото за шината и веригата трябва да тече свободно, за да може маслената система да изпомпва достатъчно масло за адекватно смазване.

Маслото за шината и веригата се препоръчва за защита на вашия уред срещу прекомерно износване от горещина и триене. Ако нямате в наличност масло за шината и веригата, използвайте добър клас масло SAE 30.

- Никога не използвайте отработено масло за смазване на шината и веригата.
- Преди сваляне на капачката за маслото винаги спирайте двигателя.

СТАРТИРАНЕ И ИЗКЛЮЧВАНЕ

ПРОВЕРКА ПРЕДИ ЕКСПЛОАТАЦИЯ

Извършете следните стъпки преди всяко използване на машината:

- Проверявайте нивото на горивната смес
- Проверявайте смазването на шината
- Проверявайте остротата на веригата

ЗАБЕЛЕЖКА: Заточването на веригата е сложна задача, която изисква специални инструменти. Препоръчваме да оставите заточването на веригата на професионален техник по заточване на вериги.

- Проверявайте натягането на веригата
- Инспектирайте и почистете направляващата шина
- Проверявайте за повредени части
- Проверявайте за разхлабени капачки
- Проверявайте за разхлабени фиксатори
- Проверявайте за разхлабени части
- Проверявайте за изтичане на гориво и масло

ЗАБЕЛЕЖКА: След спиране на двигателя е нормално под триона да се появява малко количество масло. Не обръквайте това с течаш маслен резервоар.

СТАРТОВО ПОЛОЖЕНИЕ

1. Поставете моторния трион върху плоска повърхност. Режещото оборудване не трябва да бъде в контакт със земята. Уверете се, че веригата се върти свободно, без да се допира до никакъв предмет.
2. Заклучете верижната спирачка, като натиснете напред предпазителя за ръка.
3. Поставете лявата си ръка върху управлението, а дясната ръка върху въжето на стартера. Поставете десния си крак в задната дръжка, за да стабилизирате моторния трион.
4. Спазвайте инструкциите за стартиране.





REES VAN DER SPEK
NEN * STOLWIJK

СТАРТИРАНЕ НА СТУДЕН МОТОР

Следвайте тези инструкции, за да стартирате вашия моторен трион. Вашият моторен трион разполага с табелка с инструкция за стартиране, подобна на показаната по-долу:



 Уверете се, че верижната спирачка е заключена преди стартиране.

 Натиснете бутона на подкачването (горивната помпа) 10 пъти. Ако не се вижда гориво, натиснете бутона на подкачването (горивната помпа) още 10 пъти.
Забележка: Ако външната температура е по-ниска от 4°C (40°F), натиснете 15 пъти.

 Отключете, след което преместете синия лост за стартиране в горно положение (СТАРТ).

 С помощта на дясната си ръка издърпайте ръкохватката на стартера, докато машината запали или най-много 6 пъти.
Забележка: Ако машината не запали след 6 издърпвания, повторете процедурата за стартиране на студен двигател.

ВАЖНО: Когато дърпате въжето за стартиране, не използвайте пълната дължина на въжето, тъй като така то може да се скъса. Не оставяйте въжето за стартиране да се прибере ръчно. Задържете ръкохватката и оставете въжето да се навие бавно.

 Оставете двигателя да работи в продължение на 30 секунди.

 Преди да ускорите до пълна газ, издърпайте аварийния лост към предната дръжка. Верижната спирачка е освободена.

Натиснете регулатора на газа за 10 секунди, след това освободете регулатора на газа, за да зададете нормална работа на празен ход. Вашият моторен трион е готов за използване.

⚠ ПРЕДУПРЕЖДЕНИЕ: Веригата не трябва да се движи, когато двигателят работи на празен ход. Ако веригата се движи при обороти на празен ход, направете справка с раздела **ТЕХНИЧЕСКО ОБСЛУЖВАНЕ** за регулиране на карбуратора.

⚠ ПРЕДУПРЕЖДЕНИЕ: Избягвайте допирание до ауспуха. При горещ ауспух може да се получат сериозни изгаряния.

⚠ ПРЕДУПРЕЖДЕНИЕ: Не опитвайте да стартирате верижния трион с изхвърляне или пускане. Това може да изложи оператора на опасност от сериозно нараняване поради загуба на контрол върху верижния трион.

СТАРТИРАНЕ НА ТОПЪЛ МОТОР

	Уверете се, че верижната спирачка е заключена преди стартиране.
	Натиснете бутона на подкачването (горивната помпа) 10 пъти.
	Преместете синия лост за стартиране в горно положение (СТАРТ).
	Преместете синия лост за стартиране в долно положение (РАБОТА).
	С помощта на дясната си ръка издърпайте ръкохватката на стартера, докато машината запали или най-много 6 пъти.
	Преди да ускорите до пълна газ, издърпайте аварийния лост към предната дръжка. Верижната спирачка е освободена.

Натиснете регулатора на газа за 10 секунди, след това освободете регулатора на газа, за да зададете нормална работа на празен ход. Вашият моторен трион е готов за използване.

ТРУДНО СТАРТИРАНЕ (или стартиране на задавен двигател)

ЗАБЕЛЕЖКА: Когато продуктът не се включва, е възможно горивото да е твърде заргято.
ЗАБЕЛЕЖКА: Винаги използвайте ново гориво, а при топло време намалете продължителността на работа.

1. Поставете продукта на хладно място, далеч от пряка слънчева светлина.
2. Оставете продукта за поне 20 минути, за да се охлади.
3. Натиснете подкачващата помпа няколко пъти в продължение на 10 – 15 секунди.
4. Следвайте процедурата за включване при студен двигател.

СПИРАНЕ
За да спрете двигателя, натиснете надолу превключвателя СТОП.

⚠ ПРЕДУПРЕЖДЕНИЕ! За да избегнете случайно стартиране, лулата на запалителната свещ трябва винаги да бъде сваляна от запалителната свещ, когато машината не е под наблюдение.

СПИРАЧКА НА ВЕРИГАТА

⚠ ПРЕДУПРЕЖДЕНИЕ: Ако спирачната лента е твърде тънка поради износване, тя може да се скъса, когато се задейства верижната спирачка. При скъсана спирателна лента верижната спирачка няма да спре веригата. Верижната спирачка трябва да се смени от оторизиран сервизен дистрибутор, ако нязко нейна част е износена до под 0,5 мм (0,020 инча) дебелина. Ремонтите на верижната спирачка трябва да се извършват от оторизиран сервизен дистрибутор.

Занесете уреда си на мястото на покупка, ако е закупен от сервиз, или до най-близкия оторизиран главен сервизен дистрибутор.

Този трион е снабден с верижна спирачка. Спирачката е предназначена да спре веригата в случай на откат. Инерционен задвижваната верижна спирачка се задейства, ако аварийният лост се натисне напред, било то ръчно (чрез дръпване на ръката) или автоматично (чрез внезапно движение). Ако спирачката вече е задействана, тя се освобождава, като дръпнете докрай аварийния лост назад към предната дръжка.

При рязане с триона верижната спирачка трябва да е освободена.

УПРАВЛЕНИЕ НА ФУНКЦИЯТА НА СПИРАЧКАТА

ЗАБЕЛЕЖКА: Верижната спирачка трябва да се проверява по няколко пъти на ден. При изпълняване на тази процедура двигателят трябва да работи.

Това е единственият случай, когато трионът трябва да е поставен на земята, докато двигателят работи.

Поставете триона на твърда повърхност. Хванете задната дръжка с дясната си ръка, а предната дръжка с лявата си ръка. Дайте пълна газ, като натиснете докрай регулатора на газта. Активирайте верижната спирачка, като завъртите лявата си китка към защитата за ръцете, без да пускате предната дръжка. Веригата трябва да спре незабавно.

ПРОВЕРКА НА ОРГАНА ЗА УПРАВЛЕНИЕ НА ФУНКЦИЯТА ЗА АКТИВИРАНЕ НА ИНЕРЦИЯТА

⚠ ПРЕДУПРЕЖДЕНИЕ! Когато изпълнявате следната процедура, двигателят трябва да е изключен.

1. Хванете задната дръжка с дясната си ръка, а предната дръжка с лявата си ръка.
2. Дръжте моторния трион на приблизително 40 – 45 сантиметра (16 – 18 инча) над дънер или друга дървена повърхност.
3. Отпуснете хватката си върху предната дръжка и използвайте теглото на триона, за да оставите върха на направляващата шина да падне напред и се допре до дънера. Когато върхът на шината се допре до дънера, спирачката трябва да се задейства.

НАЧИН НА РАБОТА

УПРАЖНЯВАНЕ НА РЯЗАНЕ

Упражнете се чрез рязане на няколко малки трупи, като използвате посочените по-долу похвати, за да разберете "усещането" при използване на вашия трион, преди да започнете голяма операция на рязане.

- Натиснете регулатора на газта и оставете двигателя да достигне пълни обороти преди рязане.
- Започнете рязане, като рамката на триона е насочена срещу трупа.
- Поддържайте двигателя на пълни обороти през цялото време на рязане.
- Оставете веригата да реже вместо вас. Упражнявайте само лек натиск надолу. Ако упражните прекалено голяма сила към среза, това може да доведе до повреда на направляващата шина, веригата или двигателя.
- Веднага след завършване на среза отпуснете регулатора на газта, като оставите двигателя да работи на празен ход. Ако трионът е пуснат на пълна газ, без да има натоварване с рязане, това може да доведе до ненужно износване на веригата, направляващата шина и двигателя. Препоръчително е двигателят да не работи по-дълго от 30 секунди при пълна газ.
- За да избегнете загубването на контрол, когато срезът е завършен, не упражнявайте натиск върху триона в края на рязането.
- Спрете двигателя, преди да оставите триона след рязане.

ПОВАЛЯНЕ НА ДЪРВО ПЛАНИРАНЕ

⚠ ПРЕДУПРЕЖДЕНИЕ! Проверете за счупени или сухи клони, които може да паднат по време на рязане, което да предизвика сериозно нараняване. Ако не знаете посоката на падане на дървото, не режете в близост до сгради или електропроводи. Също така не режете през нощта, тъй като няма да виждате добре, както и в лошо време като дъжд, сняг или силен вятър и т.н. Ако дървото осъществи контакт с някоя комунална линия, компанията за комунални услуги трябва да бъде уведомена незабавно.

Внимателно планирайте предварително работата си по рязане с трион.

Разчистете работната зона. Необходима ви е чиста зона около дървото, така че да може да имате здрава опора за стъпване.

Операторът на моторния трион трябва да стои в горната страна на терена, тъй като е по-вероятно след като бъде повалено, дървото да се изтърколи или пълзне надолу по склона.

Изучете естествените условия, които могат да предизвикат падане на дървото в определена посока.

Естествените условия, които могат да предизвикат падане на дървото в определена посока, включват:

- Посока и скорост на вятъра.
- Наклон на дървото. Наклонът на дървото може да не е явен, поради неравен или наклонен терен. Използвайте отвес или нивелир, за да определите посоката на наклона на дървото.
- Тегло и клонове от една страна.
- Околните дървета и прелятия.

Внимавайте за прогнани места. Ако дънерът е гнил, той може да се пречупи и да падне към оператора. Проверете за счупени или сухи клони, които могат да

паднат върху вас по време на рязане.

Уверете се, че има достатъчно място, където да падне дървото. Поддържайте разстояние от 2 1/2 дължини на дървото от най-близкото лице или други предмети. Шумът на двигателя може да заглуши предупредителния вик.

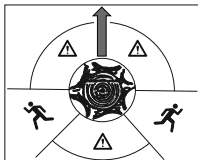

Отстранявайте кал, камъни, отделена кора, гвоздеи, скоби и проводници от дървото, върху което ще правите срезове.

Планирайте свободен път за отстъпване назад и диагонално от линията на падане. Обърнете внимание на опасната зона (1), пътя за отстъпване (2) и посоката на повалење (3) в следната диаграма.

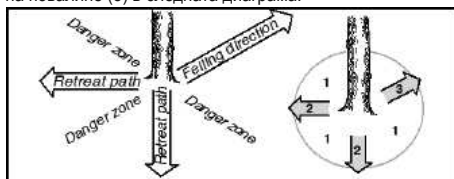

ИЗПОЛЗВАНЕ НА МЕТОДА НА ИЗРЕЗА

При повалење на големи дървета се използва методът на изреза. Прави се изрез от страната на желаната посока на падане на дървото. След като се направи повалец срез от противоположната страна, дървото обикновено пада към изреза.

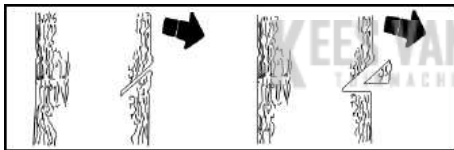

ЗАБЕЛЕЖКА: Ако дървото има големи опорни корени, отстранете ги, преди да направите изреза. Ако за премахването на опорните корени използвате трион, пазете веригата за моторен трион от контакт със земята, за да не се затъпи.

Изрезът трябва да се направи, като първо се прореже горната му част. Прорезете около 1/3 от диаметъра на дървото. След това завършете изреза, като прорезете долната му част. След като изрезът е направен, извадете изрязаната част от дървото.

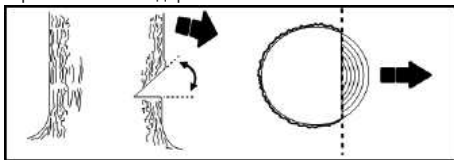

След като извадите изрязаната част от дървото, направете повалец срез от противоположната на изреза страна. Това се прави чрез сръзване на около 5 сантиметра (2 инча) над центъра на изреза. Така ще остане достатъчно несръзано дърво между повалецния срез и изреза, за да се образува панта. Тази панта ще помогне за предотвратяване на падане на дървото в неправилна посока.

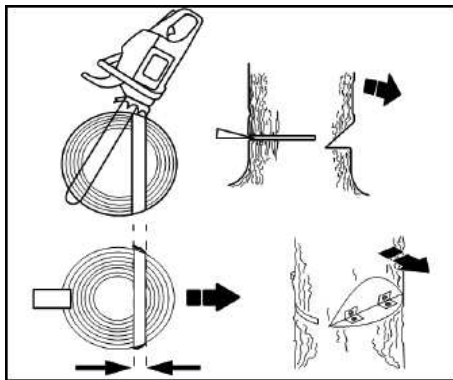

ЗАБЕЛЕЖКА: Преди да завършите повалецния срез, използвайте клинове, за да отворите срезата, ако е необходимо да се управлява посоката на падане. За да избегнете откат и повреда на веригата, използвайте дървени или пластмасови клинове, но никога стоманени или железни такива.

Внимавайте за признаци, че дървото ще падне: пукащи звуци, разширяване на повалецния срез или движение на горните клонове.

Когато дървото започне да пада, спрете триона, оставете го и бързо се отдалечете по вашия планиран път на отстъпване.

НЕ режете частично паднало дърво с триона. Внимавайте изключително много при частично паднали дървета, които може да се крепят минимално. Когато едно дърво не падне докрай, оставете триона настрана и дръпнете дървото с помощта на кабелна лебедка, макара или трактор.

СЕЧЕНЕ НА ПАДНАЛО ДЪРВО (РЯЗАНЕ)

Ударен срез е терминът, използван за отсичането на паднало дърво до желаната дължина на трупа.

⚠ ПРЕДУПРЕЖДЕНИЕ! Не стойте върху трупа, който режете. Някоя от частите може да се раздвижи, което да доведе до загуба на опора и контрол. Не стойте на място, по-ниско от трупа, който режете.

ВАЖНИ ТОЧКИ:

- Режете трупите един по един.
- Режете нацепено дърво много внимателно; към оператора може да се разлетят остри парчета дърво.
- За рязане на малки трупи използвайте "магаре". Никога не позволявайте на друго лице да държи трупа, докато режете, и никога не придържайте трупа с крак или стъпало.
- Не режете на място, на което има преплетени трупи, клонове и корени, например място, където е имало силна буря. Извличете трупите на чисто място, преди да режете, като първо издърпате откритите и очистени трупи.
- Уверете се, че веригата няма да се допре до земята или друг предмет по време на или след рязане.

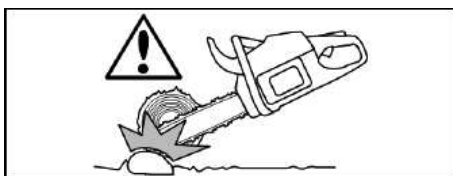

⚠ ПРЕДУПРЕЖДЕНИЕ! Ако трионът бъде защипан или заседне в труп, не опитвайте да го извадите със сила. Може да загубите контрол над триона, което да доведе до нараняване и/или повреда на триона. Спрете триона, вкарайте пластмасов или дървен клин в среза, докато трионът може да се извади лесно. Стартирайте повторно триона и внимателно го вкарайте в среза. За да избегнете откат и повреда на веригата, не използвайте метален клин. Не се опитвайте да стартирате повторно триона, докато той е защипан или заседнал в дървото.



ВИДОВЕ УДАРНИ СРЕЗОВЕ

Рязането отгоре започва от горната страна на трупа, като долната част на триона се поставя върху трупа. При рязане отгоре упражнявайте лек натиск надолу.

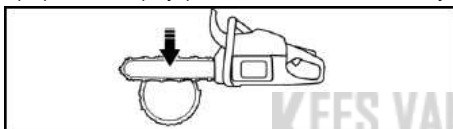

Рязането отдолу предполага рязане от долната страна на трупа, като към дървото се опира горната част на триона. При рязане отдолу упражнявайте лек натиск нагоре. Дръжте триона надеждно и поддържайте контрола. Трионът обикновено натиска назад към вас.

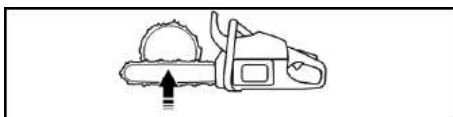

⚠ ПРЕДУПРЕЖДЕНИЕ! Никога не обръщайте триона обратно, когато режете отдолу. В такова положение трионът не може да се контролира.

Винаги правете първия срез откъм натиснатата страна на трупа. Натиснатата страна на трупа е там, където е концентриран натискът на телото на трупа.

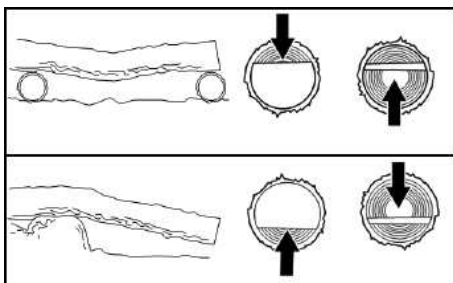

РЯЗАНЕ БЕЗ ОПОРА

1. Отрежете отгоре около 1/3 от диаметъра на трупа.
2. Обърнете трупа обратно и завършете с второ рязане отгоре.

ЗАБЕЛЕЖКА: Внимавайте за трупи с натисната страна, за да предпазите триона от защипване.

РЯЗАНЕ С ИЗПОЛЗВАНЕ НА ДЪРВЕСЕН ТРУП КАТО ОПОРА

1. Правете първия срез откъм натиснатата страна на трупа. Първият срез трябва да достига до 1/3 от диаметъра на трупа.
2. Завършете с втори срез.

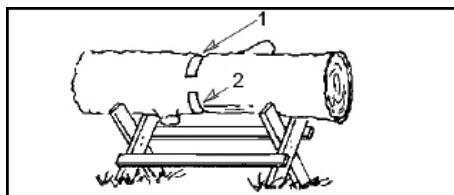
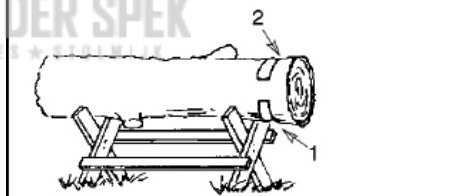
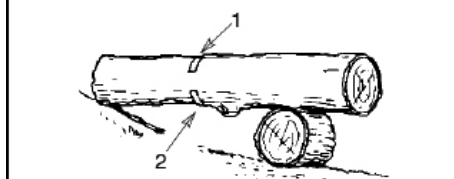
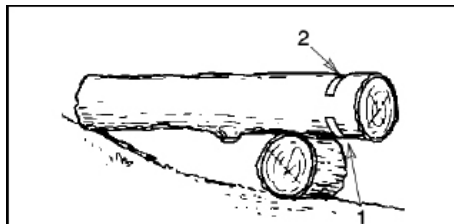

РЯЗАНЕ И КАСТРЕНЕ НА КЛОНИ

⚠ ПРЕДУПРЕЖДЕНИЕ! Внимавайте за и се предпазвайте от откат. Не позволявайте на движещата се верига да се допира до други клони или предмети при челната част на направляващата шина, когато режете или кастрите клони. Ако допуснете такова допиране, това може да доведе до сериозно нараняване.

⚠ ПРЕДУПРЕЖДЕНИЕ! Никога не се катерете на дървото, за да режете или кастрите клони. Не заставайте на стълби, платформи, трупи или на място, на което може да загубите равновесие или контрол върху триона.

ВАЖНИ ПУНКТОВЕ

- Работете бавно, като държите триона надеждно с ръцете си. Поддържайте стабилни опора и равновесие.
- Внимавайте за пружиниращи клони. Пружиниращите клони са клони с малък размер, които могат да захванат веригата за моторен трион и да отскочат към вас, или да ви извадят от равновесие. Внимавайте изключително много при рязане на малки клони или тънък материал.
- Внимавайте за пружиниране. Внимавайте за клони, които са прегънати или под натиск. Избягвайте възможни удари от клони или триона, когато се освобождава напрежението на дървесните влакна.
- Поддържайте работната зона чиста. Прочиствайте често клоните, за да не се спъвате в тях.

РЯЗАНЕ НА КЛОНИ

Винаги режете клоните на дърво, след като то е отрязано. Само тогава рязането на клони може да се извърши безопасно и правилно.

Оставете по-големите клони под лежащото дърво, за да поддържат дървото, докато работите.

Започнете от основата на поваленото дърво и продължавайте към върха, като режете частите от клоните. Най-малките клони се отстраняват с едно рязане.

Дръжте дървото между вас и веригата. Речете

откъм страната на дървото, противоположна на страната на клона, който режете.

По-големите опорни клони се отстраняват чрез похватите, описани в УДАРНИ СРЕЗОВЕ БЕЗ ОПОРА.

За малки и свободно висящи клони винаги използвайте рязане отгоре. При рязане отдолу клоните могат да паднат и да защитят триона.

КАСТРЕНЕ

⚠ ПРЕДУПРЕЖДЕНИЕ! Ограничавайте кастренето само до клони на височината на раменния пояс. Не режете, ако клоните са на по-високо ниво от раменете ви. Оставете тази работа на професионалист.

1. Направете първия прорез на 1/3 от целия ход в основата на клона.
2. След това направете втория срез докрай през клона.
3. Направете трети срез отгоре, като оставите от основата на клона до дънера 2,5 до 5 сантиметра (1 до 2 инча) неотрязани.

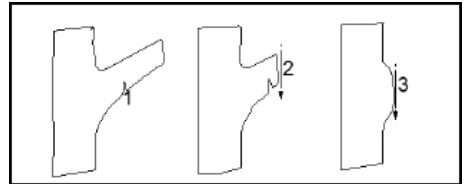

ТЕХНИЧЕСКО ОБСЛУЖВАНЕ

⚠ ПРЕДУПРЕЖДЕНИЕ: Прекъснете връзката към запалителната свещ преди техническо обслужване, освен при регулировки на карбуратора.

Препоръчваме всички сервизни и регулировъчни работи, които не са описани в това ръководство, да се изпълняват от оторизиран или главен сервизен дистрибутор.

ОБЩИ ПРЕПОРЪКИ

Гарантията на този уред не покрива елементи, които са били обект на злоупотреба от страна на или небрежност на оператора. За да бъде изпълнена гаранцията напълно, операторът трябва да поддържа уреда според инструкциите в това ръководство. За да поддържате уреда правилно, периодично трябва да бъдат правени различни регулировки.

ВАЖНО: Всички ремонтни дейности, различни от препоръчаното техническо обслужване, които не са описани в ръководството за работа, трябва да се изпълняват от оторизиран сервизен дистрибутор.

Ако дистрибутор, различен от оторизиран сервизен дистрибутор, извърши работа върху продукта, компанията няма да заплати за гаранционни ремонтни дейности. Ваша отговорност е да поддържате и извършвате общо техническо обслужване.

ГРАФИК НА ТЕХНИЧЕСКО ОБСЛУЖВАНЕ

Преди всяка употреба

- Проверявайте нивото на горивната смес
- Проверявайте смазването на шината
- Проверявайте натягането на веригата
- Проверявайте остротата на веригата
- Проверявайте за повредени части
- Проверявайте за разхлабени капачки
- Проверявайте за разхлабени фиксатори

- Проверявайте за разхлабени части

На всеки 5 часа*

- Инспектирайте и почиствайте въздушния филтър
- Инспектирайте и почиствайте верижната спирачка
- Инспектирайте и почиствайте направляващата шина

На всеки 25 часа*

- Инспектирайте и почиствайте предпазния екран против искри и ауспуха

Ежегодно

- Сменяйте запалителната свещ
 - Сменяйте горивния филтър
 - Сменяйте въздушния филтър
- * Всеки час работа е равнозначен на приблизително 2 резервоара гориво.

ПРОЦЕДУРИ ЗА ПОДДРЪЖКА

ПРОВЕРТЕ ЗА ПОВРЕДЕНИ ИЛИ ИЗНОСЕНИ ЧАСТИ

Обърнете се към упълномощен сервиз за замяна на повредените или износени части

ЗАБЕЛЕЖКА: След спиране на двигателя е нормално под триона да се появява малко количество масло. Не обръщайте това с течащ резервоар.

- Превключвател ON/STOP (ВКЛ./СПИРАНЕ) – уверете се, че превключвателят ON/STOP (ВКЛ./СПИРАНЕ) е изправен, като го натиснете. Уверете се, че двигателят спира; след това стартирайте повторно двигателя и продължете.
- Резервоар за гориво – Не използвайте триона, ако резервоарът за гориво покаже признаци на повреда или протичане.
- Резервоар за масло – Не използвайте триона, ако резервоарът за масло покаже признаци на повреда или протичане.

ПРОВЕРЕТЕ ЗА РАЗХЛАБЕНИ ФИКСАТОРИ И ЧАСТИ

- Гайки на шината
- Верига
- Ауспух
- Цилиндричен предпазител
- Въздушен филтър
- Винтове на држките
- Вибрационни устройства
- Корпус на стартера
- Аварийн лост

ПРОВЕРЯВАЙТЕ НИВОТО НА ГОРИВНАТА СМЕС

Вижте ЗАРЕЖДАНЕ НА ДВИГАТЕЛЯ в раздела РАБОТА. СМАЗВАНЕ

Вижте МАСЛО ЗА НАПРАВЛЯВАЩАТА ШИНА И ВЕРИГАТА в раздела РАБОТА.

ИНСПЕКТИРАЙТЕ И ПОЧИСТВАЙТЕ УРЕДА И ЛЕПЕНКИТЕ

След всяка употреба проверявайте уреда за разхлабени или повредени части. Почистете уреда и лепенките, като използвате влажна кърпа със слаб почистващ препарат. Избършете уреда с чиста суха кърпа

ПРОВЕРЯВАЙТЕ ВЕРИЖНАТА СПИРАЧКА

Вижте ВЕРИЖНА СПИРАЧКА в раздела РАБОТА.

ПОЧИСТВАНЕ НА ВЪЗДУШНИЯ ФИЛТЪР

⚠ ПРЕДУПРЕЖДЕНИЕ: Не почиствайте филтъра с бензин или друг възпламеним разтворител, за да избегнете създаването на опасност от пожар или изпускането на вредни отпадъчни газове.

Замърсеният въздушен филтър намалява живота и производителността на двигателя и увеличава разхода на гориво и вредните отпадъчни газове. Винаги почиствайте въздушния филтър след 10 резервоара гориво или 5 часа работа, което настъпи първо. При работа в запрашена среда почиствайте по-често. Употребяван въздушен филтър никога не може да бъде напълно изчистен. Препоръчително е да смените въздушния филтър с нов на всеки 50 часа работа или веднъж годишно, което настъпи първо.

1. Разхлабете трите винта (А) на капака на цилиндъра (В).
2. Свалете капака на цилиндъра.
3. Свалете капака на въздушния филтър (С) и въздушния филтър (D).
4. Почистете въздушния филтър с помощта на сапунена вода. Изплакнете с чиста хладна вода. Изсушете на въздух напълно, преди да го поставите отново.
5. Монтирайте отново въздушния филтър и капака на въздушния филтър.
6. Монтирайте отново капака на цилиндъра и трите винта. Затегнете здраво до 1,5 – 2 N-m (13 – 18 in-lb).

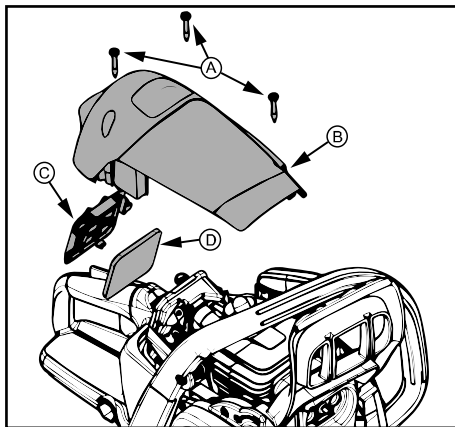

ПРОВЕРКА НА ЗАГЛУШИТЕЛЯ И ПРЕДПАЗНИЯ ЕКРАН НА СВЕЩТА

С течение на използването на уреда върху ауспуха и предпазния екран против искри се натрупват въглеродни сажди и трябва да се отстранят, за да се избегне създаване на опасност от пожар или влошаване на работата на двигателя.

Ако се получат счупвания, сменете предпазния екран против искри.

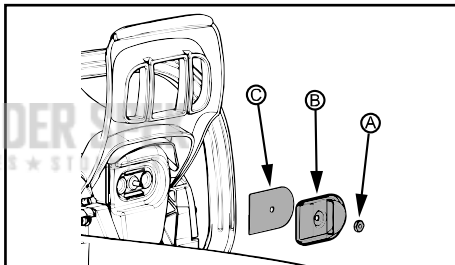

ПОЧИСТВАНЕ НА ПРЕДПАЗНИЯ ЕКРАН ПРОТИВ ИСКРИ

1. Разхлабете и свалете гайката (А) от капака на изпускателния отвор (В).
2. Свалете капака на изпускателния отвор.
3. Свалете предпазния екран против искри (С). Работете внимателно с предпазния екран, за да не го повредите.
4. Почистете предпазния екран против искри внимателно с телена четка. Ако откриете счупвания, сменете екрана.
5. Сменете всички счупени или напукани части на ауспуха.
6. Монтирайте обратно предпазния екран против искри, капака на изпускателния отвор и гайката. Затегнете здраво гайката до 2,8 – 4 N-m (25 – 35 in-lb).

СМЯНА НА СВЕЩТА

Запалителната свещ трябва да се сменя всяка година, за да се гарантира, че двигателят ще се стартира по-лесно и ще работи по-добре. Времето на запалване е фиксирано и не може да се регулира

1. Разхлабете трите винта (А) на капака на цилиндъра (В).
2. Свалете капака на цилиндъра.
3. Извадете маншона на запалителната свещ (С).
4. Извадете запалителната свещ (D) от цилиндъра и я

изхвърлете.

5. Монтирайте нова запалителна свещ и я затегнете здраво с 19 мм (3/4 инча) глух гаечен ключ до 20 – 34 N-m (15 – 25 ft-lb). Разстоянието между електродите на запалителните свещи трябва да бъде 0,5 мм (0,02 инча).
6. Поставете на място конзолата на свещта
7. Монтирайте отново капака на цилиндъра и трите винта. Затегнете здраво до 1,5 – 2 N-m (13 – 18 in-lb).

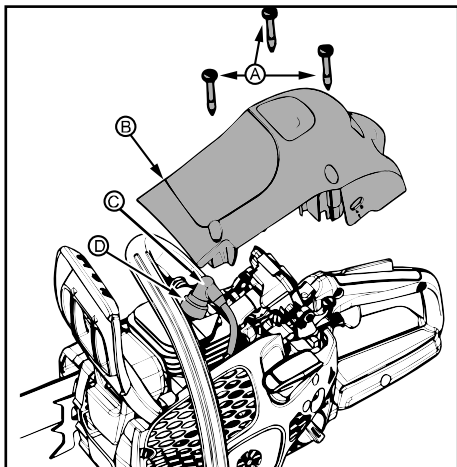

РЕГУЛИРАНЕ НА КАРБУРАТОР

⚠ ПРЕДУПРЕЖДЕНИЕ: През по-голямата част от тази процедура веригата ще се движи. Носете защитните си средства и наблюдавайте всички мерки за безопасност. Веригата не трябва да се движи на празен ход.

Означения за регулиране на оборотите на празен ход

Карбураторът е внимателно настроен в завода. Регулировки може да бъдат необходими, ако

забележите възникването на някое от следните условия

- Веригата се движи на празен ход. Вижте процедура РЕГУЛИРАНЕ НА ОБОРОТИ НА ПРАЗЕН ХОД-Т.
- Трионът няма да се движи на празен ход. Вижте процедура РЕГУЛИРАНЕ НА ОБОРОТИ НА ПРАЗЕН ХОД-Т.

Регулиране на оборотите на празен ход Т

Оставете двигателя да работи на празен ход. Ако веригата се движи, оборотите на празен ход са твърде високи. Ако двигателят изгасва, оборотите на празен ход са твърде ниски.

Регулирайте оборотите така, че двигателят да работи без да има движение на веригата (оборотите на празен ход са твърде високи) или изгасване (оборотите на празен ход са твърде ниски).

Винтът за оборотите на празен ход се намира на мястото над балона на подкачващата помпа (обезвъздушаване) и е означен с "Т".

Завъртете винта за обороти на празен ход (Т) по часовниковата стрелка, за да увеличите оборотите на двигателя.

Завъртете винта за обороти на празен ход (Т) обратно на часовниковата стрелка, за да намалите оборотите на двигателя.

СИСТЕМА ЗА ОХЛАЖДАНЕ

За поддържане на колкото е възможно по-ниска работна температура машината е снабдена със система за охлаждане.

Системата за охлаждане се състои от:

- Смукателен въздуховод на стартера
- Пластина за отвеждане на въздух
- Ребра на маховика
- Охлаждащи ребра на цилиндъра
- Капак на цилиндъра (насочва студен въздух през цилиндъра)

Почиствайте системата за охлаждане с четка след всяка употреба и по-често, ако условията са по-тежки. Замърсената охладителна система предизвиква прегряване на машината, което води до повреждане на буталото и цилиндъра.

ЗАТОЧВАНЕ НА ВЕРИГАТА ЗА МОТОРЕН ТРИОН

Резец

Режещата част на веригата за моторен трион се нарича резец и се състои от режещ зъб (А) и мащаб на дълбочина (В).

Дълбочината на рязане на резците се определя от разликата във височината между двете, настройката за мащаб на дълбочина (С).

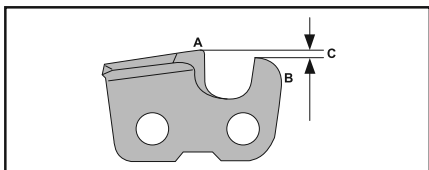

Когато заточвате даден режещ зъб, трябва да имате предвид четири важни фактора:

- Ъгъл на заточване.

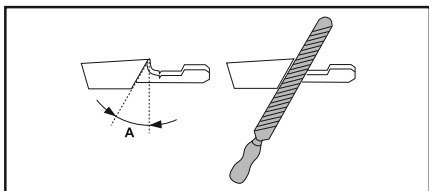

- Ъгъл на рязане.

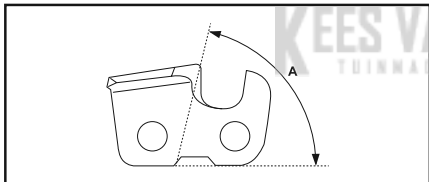

- Положение на пилата.

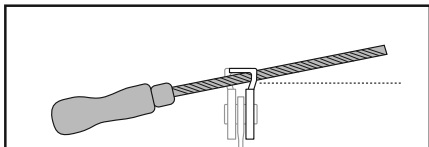

- Диаметър на кръглата пила.

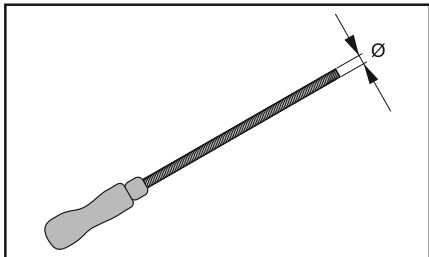

Заточване на режещите зъби

За заточване на режещите зъби използвайте кръгла пила и шаблон за чапразене. Вижте раздела с ТЕХНИЧЕСКИ ХАРАКТЕРИСТИКИ на настоящото ръководство за информация относно препоръчителните размери на пилата и шаблона за чапразене за веригата за моторен трион, монтирана на Вашия продукт.

1. Уверете се, че веригата за моторен трион е правилно натегната. Ако верига е провиснала, тя е странично нестабилна, което затруднява правилното заточване.
2. Първо, заточете всички зъби от една страна. Пилете режещите зъби от вътрешната страна и намалявайте натиска при въртане на пилата в обратна посока.
3. Завъртете продукта и изпилете зъбите от другата страна.
4. Изпилете всички зъби до същата дължина. Когато дължината на режещите зъби се намали до 4 mm (5/32"), веригата за моторен трион е износена и трябва да се смени.

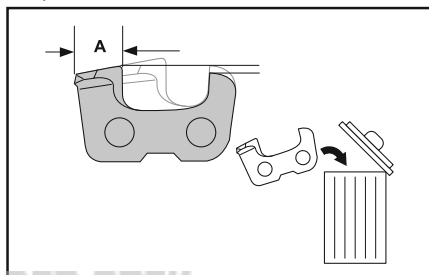

Регулиране на настройката за мащаб на дълбочината

Заточете режещите зъби, преди да регулирате настройката за мащаб на дълбочината. Когато заточвате режещия зъб (А), настройката за мащаб на дълбочина (С) намалява. За да поддържате оптимална ефективност на рязане, мащабът на дълбочина (В) трябва да се изпили до препоръчаната настройка за мащаб на дълбочината. Вижте раздела с ТЕХНИЧЕСКИ ХАРАКТЕРИСТИКИ на настоящото ръководство, за да откриете настройката за точен мащаб на дълбочина за Вашата конкретна верига.

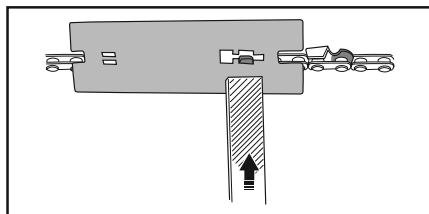
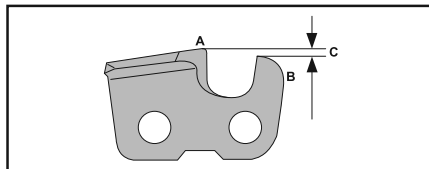

ЗАБЕЛЕЖКА: Тази препоръка предполага, че дължината на режещите зъби не е прекалено намалена.

Използвайте плоска пила и инструмент за измерване на дълбочина, за да настроите мащаба на дълбочината.

1. Поставете инструмента за измерване на дълбочината над веригата за моторен трион. Подробна информация за начина на използване на инструмента за измерване на дълбочина може да се намери върху опаковката му.
2. Използвайте плоската пила, за да изпилите върха на мащаба на дълбочина, стърчащ през инструмента за измерване на дълбочина. Настройката на мащаба на дълбочината е правилна, когато вече не усещате съпротивление докато прекарвате пилата върху инструмента за измерване на дълбочина.

НАПРАВЛЯВАЩА ШИНА

Условия, при които има нужда от обслужване на направляващата шина:

- Трионът реже на една страна или под ъгъл.
- Трионът трябва да се натиска в среза.
- Недостатъчно подаване на масло към шината/веригата.

Проверявайте състоянието на направляващата шина всеки път, когато се заточва веригата. Износена направляваща шина ще повреди веригата и рязането ще бъде трудно.

След всяка употреба натиснете превключвателя ON/STOP (ВКЛ./СПИРАНЕ), докато двигателят спре, след това почистете дървените стърготини от направляващата шина и отвора на венета.

За обслужване на направляваща шина:

1. Разхлабете и свалете гайките на шината и капака на съединителя. Свалете шината и веригата от триона.
2. Почистете отворите за масло (A) и канала на шината (B).

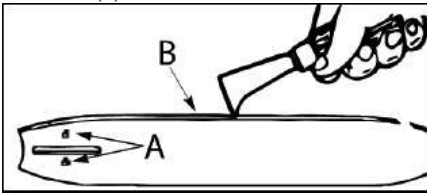

3. Появяването на чепаци по релсата на направляващата шина е нормален процес на износване на релсата. Чепаци се премахват с плоска пила.
4. Когато горната повърхност на релсата е неравна, възстановете правоъгълните ръбове и страни с плоска пила.

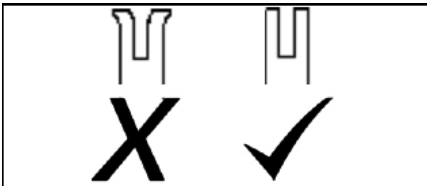

Заменете направляващата шина, когато каналът се износи, направляващата шина е прегъната

или напукана, или когато възникне прекомерно нагряване или появяване на чепаци по релсите. Ако е необходима смяна, използвайте единствено направляваща шина, която е упомената в списъка на резервните части за Вашия трион или на лепенката, поставена върху моторния трион.

ОТСТРАНЯВАНЕ НА НЕИЗПРАВНОСТИ

ТАБЛИЦА ЗА ОТСТРАНЯВАНЕ НА НЕИЗПРАВНОСТИ

⚠ **ПРЕДУПРЕЖДЕНИЕ:** Винаги спирайте уреда и прекъсвайте връзката към запалителната свещ, преди да изпълнявате препоръчаните по-долу корекции, с изключение на корекциите, които изискват уредът да работи.

НЕИЗПРАВНОСТ	ПРИЧИНА	КОРЕКЦИЯ
Двигателят не се стартира или работи само няколко секунди след стартиране.	<ol style="list-style-type: none"> 1. Моторът е задавен 2. Резервоарът за гориво е празен 3. Свещта не се запалва 4. Горивото не достига до карбуратора. 	<ol style="list-style-type: none"> 1. В раздел СТАРТИРАНЕ И СПИРАНЕ вижте "Трудно стартиране". 2. Заредете резервоара с подходяща горивна смес 3. Инсталирайте нова свещ 4. Проверете дали не е замърсен горивният филтър; заменете го. Проверете за усукана или прекъсната линия на горивото; ремонтирайте или заменете.
Двигателят не работи правилно на празен ход	<ol style="list-style-type: none"> 1. Оборотите на празен ход изискват регулиране. 2. Карбураторът има нужда от регулиране. 	<ol style="list-style-type: none"> 1. В раздел ПОДДРЪЖКА вижте "Регулиране на карбуратора". 2. Обърнете се към упълномощен сервис
Моторът не се ускорява, няма мощност или спира при натоварване	<ol style="list-style-type: none"> 1. Замърсен въздушен филтър. 2. Замърсена свещ. 3. Верижната спирачка е задействана. 4. Карбураторът има нужда от регулиране. 	<ol style="list-style-type: none"> 1. Почистете или заменете въздушния филтър. 2. Почистете или заменете свещта и регулирайте междината. 3. Освободете верижната спирачка. 4. Обърнете се към упълномощен сервис
Двигателят изпуска прекомерно количество дим.	<ol style="list-style-type: none"> 1. В бензина има твърде много масло. 	<ol style="list-style-type: none"> 1. Изпразнете резервоара за гориво и заредете с правилна горивна смес.
Веригата се движи на празен ход.	<ol style="list-style-type: none"> 1. Оборотите на празен ход изискват регулиране. 2. Съединителят има нужда от ремонт. 	<ol style="list-style-type: none"> 1. В раздел ПОДДРЪЖКА вижте "Регулиране на карбуратора". 2. Обърнете се към упълномощен сервис

СЪХРАНЕНИЕ

След всяка употреба изпълнявайте следните стъпки:

- Оставете двигателя да изстине и обезопасете уреда преди съхранение или транспортиране.
- Съхранявайте верижния трион и горивото на достатъчно проветриво място, където парите на горивото да не могат да достигнат до искри или открити пламъци от нагреватели на вода, електромотори или превключватели, печи и др.
- Съхранявайте верижния трион с монтирани всички предпазители и го поставете така, че да няма опасност от случайно нараняване поради наличието на остри предмети.
- Съхранявайте верижния трион далеч от обсега на деца.

СЕЗОННО СЪХРАНЕНИЕ

Подгответе уреда за съхранение в края на сезона или ако няма да се използва 30 или повече дни.

Ако верижният трион трябва да се съхранява за период от време:

- Почистете триона основно преди съхранение.
- Съхранявайте на чисто и сухо място
- Леко намажете с масло външните метални повърхности и направляващата шина.
- Смажете веригата и я увийте в дебела хартия или кърпа.

ГОРИВНА СИСТЕМА

Стабилизатор на горивото е приемлива алтернатива за минимизиране на допускат отлагания на каучук от горивото по време на съхранение. Добавете стабилизатор в бензина в резервоара или в контейнера за съхраняване на

горивото.

Следвайте инструкциите за смесване, означени върху опаковката на стабилизатора. След добавяне на стабилизатор пуснете двигателя да работи поне 5 минути.

ДВИГАТЕЛ

- Извадете запалителната свещ и налейте 1 чаена лъжичка моторно масло за двуктактов двигател през отвора на запалителната свещ. Дръпнете бавно въжето за стартиране 8 до 10 пъти, за да разпределите маслото
- Заменете свещта с нова от препоръчвания тип и топлинен диапазон
- Почистете въздушния филтър.
- Проверете целия уред за разхлабени винтове, гайки и болтове. Заменете всички повредени, счупени или износени части
- При започване на следващия сезон, използвайте само ново гориво, с необходимото съотношение на бензин и масло.

ДРУГИ

- Не съхранявайте бензин от един сезон за друг
- Заменете тубата за бензин, ако започне да ръждясва.

ТЕХНИЧЕСКИ ХАРАКТЕРИСТИКИ

ТЕХНИЧЕСКИ ХАРАКТЕРИСТИКИ

CS42 STE (SASA242MC)

Двигател

Обем на цилиндъра, cm ³	42
Ход, мм	32
Обороти на празен ход, об/мин	2800 – 3200
Мощност, kW	1,5/9000

Запалителна система

Запалителна свещ	Husqvarna HQT-1 •
Разстояние между електродите, мм	0,5

Система на захранване/смазване

Вместимост на резервоара за гориво, cm ³	300
Вместимост на маслената помпа при 9000 об./мин., мл/мин.	4-8
Вместимост на резервоара за масло, cm ³	200
Тип на маслената помпа	Автоматична

Тегло

Вериген трион без шина и верига, празни резервоари	4,9 кг (10,8 lb)
--	------------------

Шумови емисии (вижте забележка 1)

Ниво на звуковата мощност, измерена dB(A)	109
Ниво на звуковата мощност, гарантирана L _{WA} dB(A) – Европа	115

Нива на звука (вижте забележка 2)

Еквивалентни нива на звуковото налягане на нивото на ухото на оператора, dB(A)	98,7
--	------

Еквивалентни нива на вибрация, a_{hveq} (вж. заб. 3)

Предна дръжка, m/s ²	5,22
Задна дръжка, m/s ²	6,24

Верига/лист

Стандартна дължина на шината	14 in (35 cm), 16 in (40 cm) 18 in (45 cm)
Препоръчвани дължини на листа	14 in (35 cm), 16 in (40 cm) 18 in (45 cm)
Полезна дължина на рязане	13,4 in (34 cm), 15,4 in (39 cm) 17,4 in (44 cm)
Стъпка	3/8 in (9,52 mm)
Дебелина на кулисите предавки	1,3 mm (0,050 инча)
Тип на задвижващия венец/брой на зъбите	Цилиндричен/7
Скорост на веригата при максимална мощност, м/сек	20

Забележка 1: Шумови емисии в околната среда, измерени като звукова мощност (L_{WA}) в съответствие с директива на ЕО 2000/14/ЕО.

Забележка 2: Еквивалентното ниво на звуковото налягане според ISO 22868 се определя като времесьобразена сума на енергия за различни нива на звуковото налягане при различни условия на работа. Типичната статистическа дисперсия за еквивалентно ниво на звуковото налягане е стандартно отклонение от 1 dB (A).

Забележка 3: Еквивалентното ниво на вибрациите според стандарта ISO 22867 се определя като времесьобразена сума на енергия за нивата на вибрациите при различни условия на работа. Отчетените данни за еквивалентното ниво на вибрациите имат типична статистическа дисперсия (стандартно отклонение) от 1 m/s².

КОМБИНАЦИИ ОТ НАПРАВЛЯВАЩИ ШИНИ И ВЕРИГИ ЗА МОТОРЕН ТРИОН

За моделите, разгледани в това ръководство, е одобрено следното режещо оборудване.

Водещ лист				Верига за моторен трион	
Дължина	Стъпка	Калибровка	Макс. радиус на върха	Тип	Кулисни предавки (брой)
35 cm (14 in)	3/8 in	1,3 mm (0,05 in)	9T	UC83G/H37/91PX	52
40 cm (16 in)	3/8 in	1,3 mm (0,05 in)	9T	UC83G/H37/91PX	56
45 cm (18 in)	3/8 in	1,3 mm (0,05 in)	9T	UC83G/H37/91PX	62

ΣΥΜΒΟΛΑ

Αυτό το μηχάνημα μπορεί να είναι επικίνδυνο! Η μη προσεκτική ή η εσφαλμένη χρήση μπορεί να προκαλέσει σοβαρούς τραυματισμούς.	
Διαβάστε προσεκτικά το εγχειρίδιο χρήσης και βεβαιωθείτε ότι κατανοείτε τις οδηγίες πριν χρησιμοποιήσετε το μηχάνημα.	
Χρησιμοποιείτε πάντοτε: <ul style="list-style-type: none"> • προστασία ματιών, όπως αντιθαμβωτικά αεριζόμενα γυαλιά ή προσωπίδα • εγκεκριμένο κράνος ασφαλείας • προστατευτικά ακοής (ωτοασπίδες ή ακουστικά) 	
Μην χειρίζεστε ποτέ το αλυσοπρίονο, κρατώντας το μόνο με το ένα χέρι.	
Για το χειρισμό του αλυσοπρίονου πρέπει να χρησιμοποιούνται και τα δύο χέρια του χειριστή.	
Η επαφή της άκρης της λάμας με οποιοδήποτε αντικείμενο πρέπει να αποφεύγεται.	
Μέγιστη μετρούμενη τιμή κλωσήματος.	
Α-σταθμισμένη στάθμη ηχητικής πίεσης σε απόσταση 7,5 μέτρων (25 ποδιών) σύμφωνα με τον "Κανονισμό του 2008 για την προστασία περιβαλλοντικών εργασιών (Έλεγχος θορύβου)" της Νέας Νότιας Ουαλίας στην Αυστραλία. Αυτά τα στοιχεία αναφέρονται στην ετικέτα.	
Εκπομπές θορύβου στο περιβάλλον σύμφωνα με την Οδηγία της Ευρωπαϊκής Κοινότητας. Αυτά τα στοιχεία περιλαμβάνονται στην ενότητα ΤΕΧΝΙΚΑ ΣΤΟΙΧΕΙΑ και στην ετικέτα.	

Αυτό το προϊόν συμμορφώνεται με τις ισχύουσες οδηγίες ΕΚ.	
Αυτό το προϊόν συμμορφώνεται με τις ισχύουσες οδηγίες EAC.	
Αυτό το προϊόν συμμορφώνεται με τους κανονισμούς για την ηλεκτρομαγνητική συμβατότητα (ΗΜΣ) που ισχύουν στην Αυστραλία.	
Χρησιμοποιείτε αμόλυβδη βενζίνη και λάδι για δίχρονους κινητήρες, σε αναλογία 2% (50:1).	
Αναλογία βενζίνης/λαδιού 50:1.	50:1
Μην χρησιμοποιείτε μείγματα καυσίμων E15 ή E85.	
Πλήρωση λαδιού αλυσίδας.	
Ο κινητήρας σταματά απενεργοποιώντας την ανάφλεξη με το διακόπτη διακοπής λειτουργίας.	
Προεγκυτήρας.	
Απασφάλιση φρένου αλυσίδας.	
Ασφάλιση φρένου αλυσίδας.	
Φρένο αλυσίδας: <ul style="list-style-type: none"> • μη ασφαλισμένο (αριστερά) • ασφαλισμένο (δεξιά) 	
Κατεύθυνση περιστροφής αλυσίδας.	

ΜΑΘΕΤΕ ΤΟ ΜΗΧΑΝΗΜΑ ΣΑΣ

ΔΙΑΒΑΣΤΕ ΑΥΤΟ ΤΟ ΕΓΧΕΙΡΙΔΙΟ ΟΔΗΓΙΩΝ ΚΑΙ ΤΟΥΣ ΚΑΝΟΝΕΣ ΑΣΦΑΛΕΙΑΣ ΠΡΙΝ ΧΡΗΣΙΜΟΠΟΙΗΣΕΤΕ ΤΟ ΑΛΥΣΟΠΡΙΟΝΟ. Συγκρίνετε τις εικόνες με τη μονάδα σας για να εξοικειωθείτε με τη θέση των διαφόρων χειριστηρίων και τις ρυθμίσεις. Φυλάξτε αυτό το εγχειρίδιο για μελλοντική αναφορά.

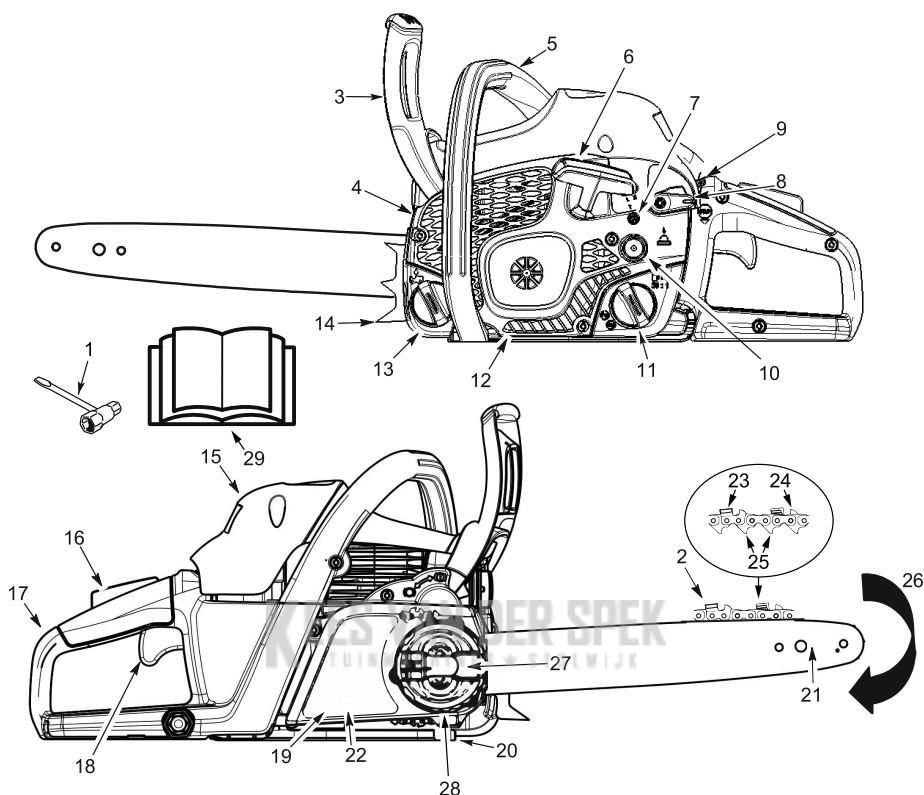

ΣΗΜΕΙΩΣΗ: Η εμφάνιση του προϊόντος σας μπορεί να διαφέρει από το στοιχείο που εμφανίζεται.

<p>1. Πολυεργαλείο</p> <p>2. Αλυσίδα</p> <p>3. Προφυλακτήρας μπροστινού χεριού</p> <p>4. Εξάτμιση (σιγαστήρας)</p> <p>5. Πρόσθια λαβή</p> <p>6. Κορδόνι μίζας</p> <p>7. Βίδα στροφών ανά λεπτό ρελαντί</p> <p>8. Λεβιές εκκίνησης</p> <p>9. Διακόπτης On/Stop</p> <p>10. Φούσκα πλήρωσης (χειροκίνητη αντλία καυσίμου (πουάρ))</p>	<p>11. Τάπα πλήρωσης μείγματος καυσίμου</p> <p>12. Περιβλήμα συστήματος εκκίνησης</p> <p>13. Τάπα πλήρωσης λαδιού λάμας και αλυσίδας</p> <p>14. Ακίδα προφυλακτήρα</p> <p>15. Κάλυμμα κυλίνδρου</p> <p>16. Ασφάλεια γκαζιού</p> <p>17. Οπίσθια χειρολαβή</p> <p>18. Πλήκτρο γκαζιού</p> <p>19. Κάλυμμα συμπλέκτη</p> <p>20. Συγκρατητής αλυσίδας</p>	<p>21. Λάμα</p> <p>22. Φρένο αλυσίδας:</p> <p>23. Κοπτικά εργαλεία</p> <p>24. Οδηγός βάθους κοπής</p> <p>25. Σύνδεσμοι συστήματος μετάδοσης κίνησης</p> <p>26. Κατεύθυνση κίνησης αλυσίδας</p> <p>27. Μπουτόν συγκράτησης λάμας</p> <p>28. Δακτύλιος τεντώματος αλυσίδας</p> <p>29. Εγχειρίδιο</p>
--	--	--

⚠ ΠΡΟΕΙΔΟΠΟΙΗΣΗ! Πάντοτε να αποσυνδέετε το καλώδιο του μπουζί και να το τοποθετείτε σε σημείο που να μην μπορεί να έρθει σε επαφή με το μπουζί για να αποφύγετε μια κατά λάθος εκκίνηση κατά τη συναρμολόγηση, τη μεταφορά ή κατά την εκτέλεση ρυθμίσεων ή επισκευών, εκτός από τις ρυθμίσεις του καρμπιρατέρ.

- Σχεδιάστε προσεκτικά και εκ των προτέρων την εργασία κοπής. Μην αρχίσετε να κόβετε εάν δεν υπάρχει ελεύθερος χώρος εργασίας, σταθερό πάτημα και, αν ακολουθείτε με την υλοτόμηση δέντρων, ένας προσχεδιασμένος δρόμος διαφυγής.

ΧΡΗΣΗ ΤΟΥ ΑΛΥΣΟΠΡΙΟΝΟΥ

- Μην χειρίζεστε το αλυσοπρίονο με το ένα χέρι. Ο χειρισμός με το ένα χέρι μπορεί να προκαλέσει σοβαρό τραυματισμό στο χειριστή, σε βοηθούς, σε παρευρισκόμενους ή σε οποιονδήποτε συνδυασμό αυτών των ατόμων. Το αλυσοπρίονο προορίζεται για χειρισμό με τα δύο χέρια.
- Χρησιμοποιήστε το αλυσοπρίονο μόνο σε καλά αεριζόμενο υπαίθριο χώρο.
- Μην χειρίζεστε το αλυσοπρίονο πάνω σε σκάλα ή δέντρο.

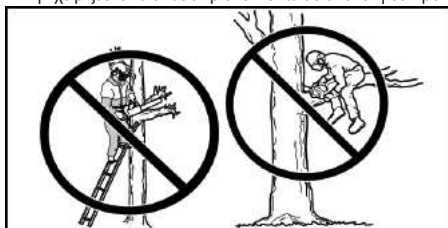

- Βεβαιωθείτε ότι η αλυσίδα δε έρχεται σε επαφή με οποιοδήποτε αντικείμενο όταν εκκινείτε τον κινητήρα. Ποτέ μην εκκινείτε το αλυσοπρίονο όταν η λάμα βρίσκεται μέσα σε κάποιο κόψιμο.
- Μην εφαρμόσετε πίεση στο αλυσοπρίονο στο τέλος του κοψιμάτος. Η εφαρμογή πίεσης μπορεί να προκαλέσει απώλεια ελέγχου όταν ολοκληρωθεί το κόψιμο.
- Απενεργοποιήστε τον κινητήρα πριν ακουμπήσετε κάτω το αλυσοπρίονο.
- Μην χρησιμοποιείτε ένα αλυσοπρίονο το οποίο έχει υποστεί ζημιά, δεν είναι σωστά ρυθμισμένο ή δεν είναι πλήρως και ασφαλώς συναρμολογημένο. Πρέπει να αντικαθιστάτε πάντοτε αμέσως τη λάμα, την αλυσίδα, το προστατευτικό χεριού ή το φρένο αλυσίδας σε περίπτωση που φθαρούν, σπάσουν ή αφαιρεθούν με άλλο τρόπο.
- Η έκθεση σε κραδασμούς μέσω παρατεταμένης χρήσης βενζινοκίνητων εργαλείων χειρός, μπορεί να προκαλέσει βλάβες στα αιμοφόρα αγγεία ή στα νεύρα των δακτύλων, των χεριών και στις αρθρώσεις ατόμων που είναι επιρρεπή σε διαταραχές του κυκλοφορικού συστήματος ή σε ασυνήθιστα τρηξίματα. Η παρατεταμένη χρήση σε συνθήκες ψύχους έχει συνδεθεί με βλάβες σε αιμοφόρα αγγεία σε κατά τα άλλα υγιή άτομα. Εάν σημειωθούν συμπτώματα όπως μούδιασμα, πόνος, αδυναμία, αλλαγή στο χρώμα ή την υφή της επιδερμίδας ή απώλεια της αίσθησης στα δάκτυλα, τα χέρια, ή τις κλειδώσεις, διακόψτε τη χρήση αυτού του εργαλείου και αναζητήστε ιατρική βοήθεια Ένα αντικραδασμικό σύστημα δεν εγγυάται την αποφυγή αυτών των προβλημάτων. Οι χρήστες που χειρίζονται μηχανοκίνητα εργαλεία σε τακτική βάση πρέπει να παρακολουθούν στενά τη φυσική τους κατάσταση και την κατάσταση αυτού του εργαλείου.
- Με τον κινητήρα σβηστό, μεταφέρετε το αλυσοπρίονο από τη χειρολαβή διατηρώντας την εξάτμιση μακριά από το σώμα σας και τη λάμα και την αλυσίδα προς τα πίσω, κατά προτίμηση σκεπασμένα με ένα κάλυμμα.

ΕΙΣΑΓΩΓΗ

Το αλυσοπρίονο είναι ένα εργαλείο κοπής ξύλων υψηλής ταχύτητας. Πρέπει να λαμβάνονται ειδικές προφυλάξεις για να μειωθεί ο κίνδυνος ατυχημάτων.

Η μη τήρηση των κανονισμών ασφαλείας και των προφυλάξεων μπορεί να προκαλέσει σοβαρό τραυματισμό.

Εάν προκύψουν καταστάσεις που δεν καλύπτονται σε αυτό το εγχειρίδιο, να είστε προσεκτικοί και να χρησιμοποιείτε ορθή κρίση. Αν χρειαστείτε βοήθεια, επικοινωνήστε με το εξουσιοδοτημένο κατάστημα σέρβις ή καλέστε το τμήμα εξυπηρέτησης πελατών.

ΕΓΚΑΙΡΟΣ ΠΡΟΓΡΑΜΜΑΤΙΣΜΟΣ

- Διαβάστε αυτό το εγχειρίδιο προσεκτικά, μέχρι να το κατανοήσετε πλήρως και να είστε σε θέση να ακολουθείτε όλους τους κανόνες ασφαλείας, τις προφυλάξεις και τις οδηγίες λειτουργίας πριν επιχειρήσετε να χρησιμοποιήσετε αυτό το μηχάνημα.
- Περιορίστε τη χρήση του αλυσοπρίονου μόνο σε ενήλικες οι οποίοι κατανοούν πλήρως και είναι σε θέση να ακολουθήσουν όλους τους κανόνες ασφαλείας, τις προφυλάξεις και τις οδηγίες λειτουργίας που βρίσκονται σε αυτό το εγχειρίδιο.
- Φοράτε προστατευτικό εξοπλισμό. Φοράτε πάντα υποδήματα με αστάλι προστατευτικό για τα δάκτυλα και αντιολισθητική σόλα, εφαρμοστά ρούχα, προστατευτικό παντελόνι, βαρέως τύπου αντιολισθητικά γάντια, προστασία ματιών, όπως αντανθρακωτικά αεριζόμενα γυαλιά ή προσωπίδα, εγκκεκριμένο κράνος ασφαλείας και προστατευτικά ακοής (ωτοασπίδες ή ακουστικά). Οι τακτικοί χρήστες πρέπει να ελέγχουν τακτικά την ακοή τους, καθώς ο θόρυβος του αλυσοπρίονου μπορεί να προκαλέσει προβλήματα ακοής. Στερεώστε τα μαλλιά σας πάνω από τους ώμους.



- Κρατήστε όλα τα σημεία του σώματός σας μακριά από την αλυσίδα όταν λειτουργεί ο κινητήρας.
- Κρατήστε παιδιά, άλλα άτομα και κατοικίδια ζώα τουλάχιστον 10 μέτρα μακριά από το χώρο εργασίας. Μην επιτρέπετε σε άλλα άτομα ή ζώα να βρίσκονται κοντά στο αλυσοπρίονο όταν το εκκινείτε ή το χειρίζεστε.
- Μην χρησιμοποιείτε το αλυσοπρίονο εάν είστε κουρασμένοι, άρρωστοι ή αδιάθετοι, ή εάν έχετε κάνει χρήση αλκοόλ, ναρκωτικών ή φαρμάκων. Πρέπει να είστε σε καλή φυσική κατάσταση και σε πνευματική ενθάρρυνση. Η εργασία με το αλυσοπρίονο είναι κουραστική. Εάν έχετε οποιαδήποτε πάθηση ή οποία μπορεί να επηρεασθεί αρνητικά από την έντονη εργασία, συμβουλευτείτε το γιατρό σας πριν χειριστείτε ένα αλυσοπρίονο.



ΣΥΝΤΗΡΗΣΗ ΤΟΥ ΑΛΥΣΟΠΡΙΟΝΟΥ

- Όλες οι εργασίες συντήρησης του αλυσοπριονίου πρέπει να εκτελούνται από ένα εξουσιοδοτημένο κατάστημα σέρβις, με εξαίρεση τα εξαρτήματα που απαρτιούνται στο κεφάλαιο συντήρησης του παρόντος εγχειριδίου. Για παράδειγμα, αν χρησιμοποιηθούν ακατάλληλα εργαλεία για την αφαίρεση ή τη συγκράτηση του βολάν κατά τη συντήρηση του συμπλέκτη, αυτό μπορεί να οδηγήσει σε δομική ζημιά του βολάν και να προκαλέσει την καταστροφή του.
- Βεβαιωθείτε ότι η αλυσίδα του πριονιού σταματά να κινείται μόλις απελευθερωστεί η σκανδάλη γκαζού. Για τη διόρθωση, ανατρέξτε στην ενότητα ΣΥΝΤΗΡΗΣΗ για ρύθμιση του καρμπυράτερ.
- Μην τροποποιείτε ποτέ, με κανέναν τρόπο, το αλυσοπρίονο.
- Διατηρείτε τις λαβές στεγνές, καθαρές και χωρίς λάδια ή μείγμα καυσίμου.
- Διατηρείτε τις τάτες καυσίμου και λαδιού και τις διατάξεις κλεισίματος ασφαλισμένες και σφικτές.
- Συνιστάται να χρησιμοποιείτε μόνο γνήσια ανταλλακτικά και αξεσουάρ.
- Σε ορισμένες περιοχές, η νομοθεσία απαιτεί να εξοπλίζονται πολλοί κινητήρες εσωτερικής καύσης με σήτα συγκράτησης σπινθήρων. Αν χρησιμοποιείτε το αλυσοπρίονο σε περιοχή όπου υπάρχουν τέτοιοι κανονισμοί, είστε υπεύθυνοι απέναντι στο νόμο για τη διατήρηση αυτών των εξαρτημάτων σε καλή κατάσταση λειτουργίας. Σε αντίθετη περίπτωση, προκύπτει παραβίαση του νόμου. Για τη συντήρηση της σήτας συγκράτησης σπινθήρων, ανατρέξτε στην ενότητα ΣΥΝΤΗΡΗΣΗ.

ΧΕΙΡΙΣΜΟΣ ΤΟΥ ΚΑΥΣΙΜΟΥ

- Μην καπνίζετε όταν χειρίζεστε καύσιμα ή λειτουργείτε το αλυσοπρίονο.
- Απομακρύνετε όλες τις πηγές σπινθήρων ή φλόγας σε χώρους όπου γίνεται η ανάμιξη ή ο εφοδιασμός του καυσίμου. Απαγορεύεται το κάπνισμα, οι πηγές ανοιχτής φλόγας ή οι εργασίες που θα μπορούσαν να προκαλέσουν σπινθήρες. Αφήστε τον κινητήρα να κρυώσει πριν από τον ανεφοδιασμό.
- Διατηρείτε πάντα διαθέσιμα εργαλεία πυρόσβεσης για περιπτώσεις ανάγκης.
- Αναμειγνύετε και μεταγγίζετε τα καύσιμα σε υπαίθριους χώρους σε γυμνό έδαφος. Αποθηκεύετε το καύσιμο σε όρθρο, στεγνό, καλά αεριζόμενο χώρο και χρησιμοποιήστε ένα ενγκλωβισμένο, με σωστή σήμανση δοχείο για τα καύσιμα. Σκουπίστε τυχόν χυμένο καύσιμο πριν εκκινήσετε το αλυσοπρίονο.
- Απομακρυνθείτε σε απόσταση τουλάχιστον 3 μέτρων από το σημείο πλήρωσης με καύσιμο προτού θέσετε σε λειτουργία τον κινητήρα.
- Σβήστε τον κινητήρα και αφήστε το αλυσοπρίονο να κρυώσει σε μια μη αναφλέξιμη επιφάνεια, όχι επάνω σε ξερά φύλλα, άχυρο, χαρτί κ.λπ. Αφαιρέστε αργά την τάπα καυσίμου και ανεφοδιάστε το μηχανήμα.
- Αποθηκεύστε το μηχανήμα και το καύσιμο σε χώρο όπου οι αναθυμιάσεις του καυσίμου δεν μπορούν να έρθουν σε επαφή με σπινθήρες ή φλόγες από βραστήρες νερού, ηλεκτροκίνητες ή διακόπτες, καυστήρες κ.λπ.

ΚΑΤΑΝΟΗΣΗ ΤΟΥ ΚΛΩΤΣΗΜΑΤΟΣ

⚠ ΠΡΟΕΙΔΟΠΟΙΗΣΗ! Αποφύγετε το κλώτσημα, το οποίο μπορεί να προκαλέσει σοβαρό τραυματισμό. Κλώτσημα είναι η πίσω, επάνω ή εμπρός κίνηση της λάμας η οποία συμβαίνει όταν η αλυσίδα του πριονιού που βρίσκεται κοντά στο επάνω άκρο της λάμας έρθει σε επαφή με οποιοδήποτε αντικείμενο, όπως κάποιο κούτσουρο ή κλαδί ή όταν το ξύλο κλείσει και πιάσει την αλυσίδα του πριονιού μέσα στο κόψιμο. Η επαφή με κάποιο ξένο σώμα μέσα στο ξύλο μπορεί επίσης να προκαλέσει απώλεια ελέγχου του αλυσοπριονίου.

ΚΛΩΤΣΗΜΑ ΑΠΟ ΠΕΡΙΣΤΡΟΦΗ

Κλώτσημα από περιστροφή μπορεί να συμβεί όταν η αλυσίδα έρθει σε επαφή με κάποιο αντικείμενο στο επάνω άκρο της λάμας. Αυτή η επαφή μπορεί να προκαλέσει το σκάλωμα της αλυσίδας μέσα στο αντικείμενο, κάτι που προκαλεί το στιγμιαίο

σταμάτημα της αλυσίδας. Το αποτέλεσμα είναι μια αστραπιαία αντίστροφη αντίδραση η οποία προκαλεί το κλώτσημα της λάμας προς τα επάνω και πίσω προς το χειριστή.

ΚΛΩΤΣΗΜΑ ΜΑΓΚΩΜΑΤΟΣ

Κλώτσημα λόγω μαγκώματος μπορεί να συμβεί όταν το ξύλο κλείσει και μαγκώσει την κινούμενη αλυσίδα μέσα στο κόψιμο στην επάνω πλευρά της λάμας και η αλυσίδα ξαφνικά ακινητοποιηθεί. Αυτό το ξαφνικό σταμάτημα της αλυσίδας έχει σαν αποτέλεσμα την αντιστροφή της δύναμης με την οποία η αλυσίδα κόβει το ξύλο και προκαλεί την κίνηση του αλυσοπριονίου προς την αντίθετη κατεύθυνση από την περιστροφή της αλυσίδας. Το αλυσοπρίονο ωθείται κατευθείαν πίσω προς το χειριστή.

ΤΡΑΒΗΓΜΑ

Τράβηγμα μπορεί να συμβεί όταν η κινούμενη αλυσίδα έρθει σε επαφή με κάποιο ξένο σώμα μέσα στο ξύλο μέσα στο κόψιμο κατά μήκος της κάτω πλευράς της λάμας και η αλυσίδα του πριονιού ξαφνικά ακινητοποιηθεί. Αυτό το ξαφνικό σταμάτημα τραβά το αλυσοπρίονο προς τα εμπρός και μακριά από το χειριστή και μπορεί εύκολα να προκαλέσει την απώλεια ελέγχου του αλυσοπριονίου από το χειριστή.

ΜΕΙΩΣΗ ΤΗΣ ΠΙΘΑΝΟΤΗΤΑΣ ΚΛΩΤΣΗΜΑΤΟΣ

- Έχετε υπόψη σας ότι μπορεί να συμβεί κλώτσημα. Έχοντας μια βασική κατανόηση του κλωτσήματος, μπορείτε να μειώσετε το στοιχείο του αιφνιδιασμού, το οποίο και συμβάλλει στην πρόκληση ατυχημάτων.
 - Ποτέ μην αφήσετε την αλυσίδα να έρθει σε επαφή με κάποιο αντικείμενο στο άκρο της λάμας.
 - Κρατήστε το χώρο εργασίας ελεύθερο από εμπόδια όπως άλλα δέντρα, κλαδιά, βράχους, φράχτες, ρίζες κορμιάς δέντρων κλπ. Απομακρύνετε ή αποφύγετε οποιοδήποτε εμπόδιο στο οποίο θα μπορούσε να χτυπήσει η αλυσίδα του πριονιού ενώ κόβετε. Όταν κόβετε ένα κλαδί, μην αφήνετε τη λάμα να έρθει σε επαφή με το κλαδί ή με άλλα αντικείμενα γύρω από αυτό.
 - Διατηρήστε την αλυσίδα του πριονιού κοφτερή και σωστά τεντωμένη. Μια χαλαρή ή στομωμένη αλυσίδα αυξάνει τον κίνδυνο να σημειωθεί κλώτσημα. Ακολουθείτε τις οδηγίες του κατασκευαστή σχετικά με το ακόνισμα και τη συντήρηση της αλυσίδας. Ελέγχετε το τέντωμα σε τακτικά διαστήματα με τον κινητήρα απενεργοποιημένο, ποτέ με τον κινητήρα σε λειτουργία. Βεβαιωθείτε ότι το παξιμάδι λάμας είναι καλά σφιγμένα μετά το τέντωμα της αλυσίδας.
 - Ξεκινήστε και συνεχίστε το κόψιμο με πλήρεις στροφές. Εάν η αλυσίδα κινείται με μικρότερη ταχύτητα, υπάρχει μεγαλύτερη πιθανότητα να συμβεί κλώτσημα.
 - Χρησιμοποιείτε σφήνες από πλαστικό ή ξύλο. Μην χρησιμοποιείτε ποτέ μεταλλικά αντικείμενα για να κρατήσετε ανοιχτό το κόψιμο.
 - Κόβετε έναν κορμό τη φορά.
 - Επιδείξτε εξαιρετική προσοχή κατά την είσοδο σε ένα προηγούμενο κόψιμο.
 - Μην προσπαθήσετε να ξεκινήσετε κοψίματα με την άκρη της λάμας (κοψίματα βύθισης).
 - Προσέχετε για τυχόν μετατόπιση κορμών ή άλλες δυνάμεις οι οποίες θα μπορούσαν να κλείσουν ένα κόψιμο και να μαγκώσουν την αλυσίδα ή να πέσουν μέσα σε αυτήν.
 - Μην στρίβετε το αλυσοπρίονο όταν τραβάτε τη λάμα μέσα από ένα κόψιμο κατά τον τεμαχισμό.
 - Χρησιμοποιήστε τη λάμα μειωμένου κλωτσήματος και την αλυσίδα χαμηλού κλωτσήματος που προβλέπονται για το αλυσοπρίονό σας.
- ## ΔΙΑΤΗΡΗΣΗ ΤΟΥ ΕΛΕΓΧΟΥ
- Κρατάτε γέρα και σταθερά το αλυσοπρίονο και με τα δύο χέρια όταν λειτουργεί ο κινητήρας και μην το αφήνετε. Το καλό κράτημα θα σας βοηθήσει να μειώσετε το κλώτσημα και να διατηρήσετε τον έλεγχο του αλυσοπριονίου. Διατηρήστε τα δάχτυλα του αριστερού χεριού γύρω από την μπροστινή χειρολαβή και τον αριστερό αντίχειρά σας κάτω από αυτήν. Διατηρήστε το δεξί σας χέρι εντελώς γύρω από την οπίσθια χειρολαβή, είτε είστε δεξιόχειρας, είτε αριστερόχειρας. Κρατήστε τον αριστερό βραχίονά σας σε ευθεία, με τον αγκώνα κλειδωμένο.
 - Τοποθετήστε το αριστερό σας χέρι στην εμπρόσθια

χειρολαβή, ώστε να είναι σε ευθεία γραμμή με το δεξί σας χέρι στην οπίσθια χειρολαβή όταν κάνετε κοψίματα τεμαχισμού. Ποτέ μην αντιστρέψετε τη δεξιά και την αριστερή θέση για οποιονδήποτε τύπο κοπής.

- Να στέκεστε έχοντας το βάρος ομοιόμορφα καταμεμημένο και στα δύο πόδια σας.
- Να στέκεστε ελαφρά προς τα αριστερά του αλυσοπριονίου για να μην είναι το σώμα σας σε ευθεία γραμμή με την αλυσίδα κοπής.
- Μην υπερεκτιμάτε τις δυνατότητές σας. Μπορεί να σας τραβήξει το μηχάνημα ή να χάσετε την ισορροπία σας και, κατά συνέπεια, τον έλεγχο του αλυσοπριονίου.
- Μην κόβετε σε ύψος πάνω από τον ώμο σας. Είναι δύσκολο να διατηρήσετε τον έλεγχο του πριονιού σε ύψος πάνω από τον ώμο σας.

ΧΑΡΑΚΤΗΡΙΣΤΙΚΑ ΑΣΦΑΛΕΙΑΣ ΚΛΩΤΣΗΜΑΤΟΣ

⚠ ΠΡΟΕΙΔΟΠΟΙΗΣΗ! Τα παρακάτω χαρακτηριστικά περιλαμβάνονται στο αλυσοπριονό σας για να βοηθούν στη μείωση του κινδύνου του κλωστήματος. Ωστόσο, τέτοια χαρακτηριστικά δε θα εξαλείψουν εντελώς αυτόν τον κίνδυνο. Σαν χρήστης του αλυσοπριονίου μην επιφέρετε στις διατάξεις ασφαλείας. Πρέπει να τηρείτε όλες τις προφυλάξεις ασφαλείας, τις οδηγίες και τη συντήρηση σε αυτό το εγχειρίδιο για να βοηθήσετε στην αποφυγή κλωστήματος και άλλων δυνάμεων που μπορεί να προκαλέσουν σοβαρό τραυματισμό.

ΛΑΜΑ ΜΕΙΩΜΕΝΟΥ ΚΛΩΤΣΗΜΑΤΟΣ

Η λάμα μειωμένου κλωστήματος είναι σχεδιασμένη με άκρη μικρής ακτίνας, η οποία μειώνει το μέγεθος της ζώνης κινδύνου κλωστήματος στην άκρη της λάμας.

ΑΛΥΣΙΔΑ ΧΑΜΗΛΟΥ ΚΛΩΤΣΗΜΑΤΟΣ

Η αλυσίδα χαμηλού κλωστήματος είναι σχεδιασμένη με διαμορφωμένο οδηγό βάθους κοπής και κρικο προστασίας, ο οποίος εκτρέπεται τη δύναμη του κλωστήματος και επιτρέπει στο ξύλο να μπει στο δόντι κοπής σταδιακά.

ΠΡΟΦΥΛΑΚΤΗΡΑΣ ΜΠΡΟΣΤΙΝΟΥ ΧΕΡΙΟΥ

Ο προφυλακτήρας μπροστινού χεριού είναι σχεδιασμένος για να μειώνει την πιθανότητα επαφής του αριστερού σας χεριού με την αλυσίδα, στην περίπτωση που το χέρι σας γλιστρήσει από την μπροστινή χειρολαβή.

Η απόσταση και οι ευθυγραμμισμένες θέσεις των χεριών που παρέχονται από την εμπρόσθια και την οπίσθια χειρολαβή συνδυάζονται ώστε να παρέχουν ισορροπία και αντίσταση για τον έλεγχο της περιστροφής του πριονιού προς το μέρος του χειριστή σε περίπτωση κλωστήματος.

ΦΡΕΝΟ ΑΛΥΣΙΔΑΣ

Το φρένο αλυσίδας είναι σχεδιασμένο για να σταματά την αλυσίδα σε περίπτωση κλωστήματος.

ΣΗΜΕΙΩΣΗ: Δεν ισχυριζόμαστε και ούτε πρέπει να υποθέσετε ότι το φρένο της αλυσίδας θα σας προστατέψει σε περίπτωση κλωστήματος. Μην βασίζεστε αποκλειστικά στις διατάξεις που είναι ενσωματωμένες στο αλυσοπριονό. Θα πρέπει να χρησιμοποιείτε το αλυσοπριονό σωστά και προσεκτικά για να αποφύγετε το κλώτσημα.

Οι επισκευές του φρένου της αλυσίδας θα πρέπει να εκτελούνται από ένα εξουσιοδοτημένο κατάστημα σέρβις. Μεταφέρετε τη μονάδα σας στο κατάστημα από όπου την αγοράσατε, εάν την έχετε αγοράσει από ένα κατάστημα σέρβις ή στο πλησιέστερο εξουσιοδοτημένο κεντρικό κατάστημα σέρβις.

ΣΥΝΑΡΜΟΛΟΓΗΣΗ

⚠ ΠΡΟΕΙΔΟΠΟΙΗΣΗ: Εάν παραλάβετε το πριονό συναρμολογημένο, επαναλάβετε όλα τα βήματα για να εξασφαλίσετε ότι είναι σωστά συναρμολογημένο και ότι είναι ασφαλείς όλες οι διατάξεις κλεισίματος. Φοράτε πάντα γάντια όταν πλύνετε την αλυσίδα. Η αλυσίδα είναι αιχμηρή και μπορεί να σας κόψει ακόμη και όταν είναι ακίνητη!

ΑΦΑΙΡΕΣΗ ΤΟΥ ΚΑΛΥΜΜΑΤΟΣ ΤΟΥ ΣΥΜΠΛΕΚΤΗ

ΣΗΜΕΙΩΣΗ: Το φρένο αλυσίδας θα πρέπει να απασφαλιστεί για να μπορείτε να αφαιρέσετε ή να επανατοποθετήσετε το κάλυμμα του συμπλέκτη στο αλυσοπριονό. Για να απασφαλίσετε το φρένο αλυσίδας, τραβήξτε τον προφυλακτήρα μπροστινού χεριού προς τα πίσω, προς το μέρος της εμπρόσθιας χειρολαβής, όσο το δυνατόν περισσότερο (βλ. εικόνα).

1. Βεβαιωθείτε ότι το φρένο αλυσίδας είναι στην απασφαλισμένη θέση τραβώντας τον προφυλακτήρα μπροστινού χεριού προς την εμπρόσθια χειρολαβή.

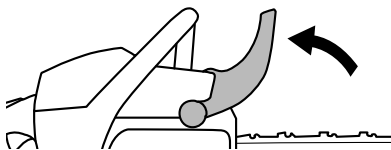

2. Χαλαρώστε και αφαιρέστε εντελώς το μπουτόν συγκράτησης της λάμας, ανασηκώνοντας το μοχλό και περιστρέφοντας αριστερόστροφα.

DER SPEK
SÄGEN * STOLWIJK

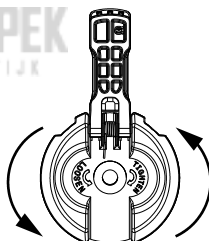

3. Αφαιρέστε το κάλυμμα του συμπλέκτη.

ΣΗΜΕΙΩΣΗ: Σε περίπτωση που το κάλυμμα του συμπλέκτη δεν μπορεί να αφαιρεθεί εύκολα από το αλυσοπριονό, βεβαιωθείτε ότι το φρένο αλυσίδας είναι απασφαλισμένο τραβώντας τον προφυλακτήρα μπροστινού χεριού προς τα πίσω, προς το μέρος της εμπρόσθιας χειρολαβής, όσο το δυνατόν περισσότερα.

4. Αφαιρέστε τον πλαστικό αποστάτη μεταφοράς (A) (εάν υπάρχει).

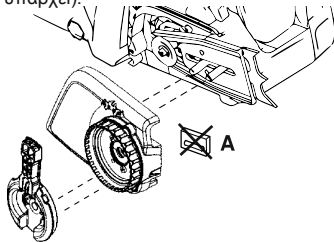

ΣΥΝΔΕΣΗ ΤΗΣ ΑΚΙΔΑΣ ΠΡΟΦΥΛΑΚΤΗΡΑ

(εάν δεν είναι ήδη συνδεδεμένη)

Η ακίδα προφυλακτήρα μπορεί να χρησιμοποιηθεί σαν

περιστρεφόμενος άξονας όταν εκτελείτε μια κοπή. Συνδέστε την ακίδα προφυλακτήρα με τις δύο βίδες, όπως απεικονίζεται.

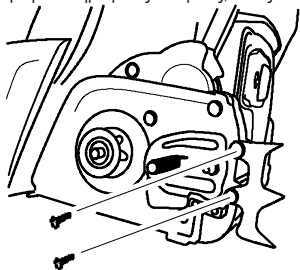

ΣΥΝΔΕΣΗ ΤΗΣ ΛΑΜΑΣ

(Εάν δεν είναι ήδη συνδεδεμένη)

Για να ρυθμίσετε το τέντωμα της αλυσίδας, χρησιμοποιήστε έναν πείρο ρύθμισης και μια βίδα. Είναι πολύ σημαντικό όταν συναρμολογείτε τη λάμα, ο πείρος ρύθμισης που βρίσκεται στη ρυθμιστική βίδα να ευθυγραμμίζεται με την οπή στη λάμα. Περιστρέφοντας τη βίδα μετακινείται ο πείρος ρύθμισης πάνω και κάτω στη βίδα. Εντοπίστε αυτόν τον πείρο ρύθμισης πριν ξεκινήσετε την τοποθέτηση της λάμας στο πριόνι. Βλ. παρακάτω εικόνα.

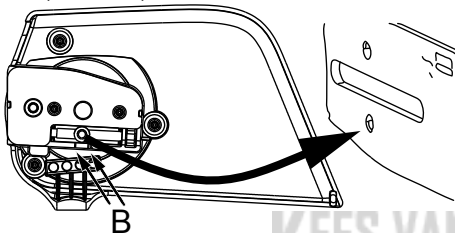

1. Γυρίστε το δακτύλιο τεντώματος μέχρι ο πείρος ρύθμισης να βρίσκεται μεταξύ των ενδείξεων (B) στο κάλυμμα του συμπλέκτη. Αυτό θα επιτρέψει στον πείρο ρύθμισης να βρεθεί κοντά στη σωστή θέση.
2. Ολισθήστε τη λάμα με την αλυσίδα στα μπουλόνια της λάμας μέχρι η λάμα να σταματήσει ακουμπώντας στον οδοντωτό τροχό της καμπάνας συμπλέκτη. Τα κοπτικά εργαλεία πρέπει να είναι στραμμένα προς την κατεύθυνση περιστροφής.



3. Ελέγξτε ότι οι σύνδεσμοι του συστήματος μετάδοσης κίνησης της αλυσίδας προσαρμόζονται κατάλληλα στον οδοντωτό τροχό μετάδοσης κίνησης και ότι η αλυσίδα βρίσκεται μέσα στο αυλάκι της λάμας.
4. Προσαρμόστε το κάλυμμα του συμπλέκτη και τοποθετήστε τον πείρο ρύθμισης στην εγκοπή της λάμας.
5. Τοποθετήστε το μπουτόν συγκράτησης λάμας σφιγμένο μόνο με το χέρι. Αφού τεντωθεί η αλυσίδα, θα χρειαστεί να σφίξετε το μπουτόν συγκράτησης λάμας.

ΤΕΝΤΩΜΑ ΤΗΣ ΑΛΥΣΙΔΑΣ

(Συμπεριλαμβάνονται οι μονάδες με ήδη τοποθετημένη την αλυσίδα)

ΠΡΟΕΙΔΟΠΟΙΗΣΗ: Εάν το πριόνι λειτουργεί με χαλαρή αλυσίδα, η αλυσίδα μπορεί να πεταχτεί από τη λάμα και να προκληθεί σοβαρός τραυματισμός του χειριστή ή/και ανεπανόρθωτη βλάβη της αλυσίδας. Εάν η αλυσίδα πεταχτεί από τη λάμα, ελέγξτε εάν έχουν φθαρεί οι σύνδεσμοι συστήματος μετάδοσης κίνησης. Εάν η αλυσίδα έχει υποστεί ζημιά, πρέπει να επισκευαστεί ή να αντικατασταθεί.

Το τέντωμα της αλυσίδας είναι πολύ σημαντικό. Οι αλυσίδες τεντώνονται κατά τη χρήση. Αυτό συμβαίνει ιδιαίτερα τις πρώτες φορές που θα χρησιμοποιήσετε το πριόνι σας. Ελέγχετε πάντα το τέντωμα της αλυσίδας κάθε φορά πριν χρησιμοποιήσετε το αλυσοπριόνιο.

Κατά την τοποθέτηση μιας νέας αλυσίδας, το τέντωμα αλυσίδας πρέπει να ελέγχεται συχνά μέχρις ότου η αλυσίδα να λειτουργεί σωστά.

Το σωστό τέντωμα αλυσίδας εξασφαλίζει καλή απόδοση κοπής και μεγάλη διάρκεια ζωής.

ΕΛΕΓΧΟΣ ΤΟΥ ΤΕΝΤΩΜΑΤΟΣ

Χρησιμοποιήστε ένα κατασβίδι για να μετακινήσετε την αλυσίδα γύρω από τη λάμα. Εάν η αλυσίδα δεν περιστρέφεται, είναι πολύ σφικτή. Εάν η αλυσίδα είναι πολύ χαλαρή, θα κρεμάει κάτω από τη λάμα.

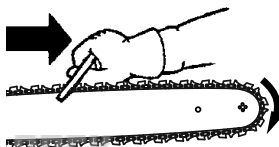

ΣΗΜΕΙΩΣΗ: Η αλυσίδα τεντώνεται σωστά όταν δεν κρεμάει λόγω του βάρους της κάτω από τη λάμα (με το αλυσοπριόνιο σε όρθια θέση) και μπορεί να κινηθεί ελεύθερα γύρω από τη λάμα.

ΡΥΘΜΙΣΗ ΤΟΥ ΤΕΝΤΩΜΑΤΟΣ

1. Ανασηκώστε το μοχλό στο μπουτόν συγκράτησης λάμας και περιστρέψτε αριστερόστροφα κατά 1 περιστροφή για να χαλαρώσει το κάλυμμα του συμπλέκτη.

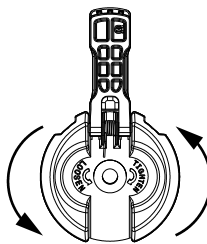

ΣΗΜΕΙΩΣΗ: Όταν ρυθμίζετε το τέντωμα της αλυσίδας, βεβαιωθείτε ότι το μπουτόν συγκράτησης λάμας είναι σφιγμένο μόνο με το χέρι. Οι προσπάθειες τεντώματος της αλυσίδας όταν το μπουτόν συγκράτησης λάμας είναι σφικτό μπορεί να προκαλέσει βλάβη.

2. Περιστρέψτε το δακτύλιο τεντώματος δεξιόστροφα μέχρι η αλυσίδα να έρθει σε καλή επαφή με την κάτω πλευρά της λάμας.

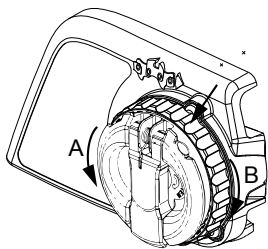

B = δεξιόστροφα (σφίξτε)

3. Επαναφέρετε το μοχλό στο μπουτόν συγκράτησης λάμας στην αρχική του θέση.

⚠ ΠΡΟΕΙΔΟΠΟΙΗΣΗ: Η αστοχία επαναφοράς του μοχλού στο μπουτόν συγκράτησης λάμας στην αρχική του θέση θα μπορούσε να οδηγήσει σε σοβαρό προσωπικό τραυματισμό ή βλάβη στο αλυσοπρίονο.

A = αριστερόστροφα (χαλαρώστε)

ΧΕΙΡΙΣΜΟΣ ΚΑΥΣΙΜΟΥ

ΕΦΟΔΙΑΣΜΟΣ ΚΙΝΗΤΗΡΑ

⚠ ΠΡΟΕΙΔΟΠΟΙΗΣΗ: Αφαιρέστε την τάπα καυσίμου αργά κατά τον ανεφοδιασμό.

ΣΗΜΑΝΤΙΚΟ: Ο εξοπλισμός έχει σχεδιαστεί για λειτουργία με αμόλυβδη βενζίνη με ελάχιστο αριθμό 90 οκτανίων (RON), αναμεμιγμένη με αιθανόλη σε αναλογία έως 10% (μέγιστο) κατ' όγκο (E-10). Πριν από τη λειτουργία, η βενζίνη πρέπει να αναμιγνύεται με ικανή ποσότητα συνθετικού λαδιού για δίχρονους αερόψυκτους κινητήρες που να έχει σχεδιαστεί για ανάμειξη σε αναλογία 50:1.

ΜΗΝ ΧΡΗΣΙΜΟΠΟΙΕΙΤΕ λάδι για αυτοκίνητα ή σκάφη. Αυτά τα λάδια προκαλούν ζημιές στον κινητήρα. Όταν αναμιγνύετε το καύσιμο, ακολουθήστε τις οδηγίες που αναγράφονται στο δοχείο του λαδιού. Μόλις το λάδι προστεθεί στη βενζίνη, ανακινήστε στιγμιαία το ρεζερβουάρ για να βεβαιωθείτε ότι το καύσιμο έχει αναμιχθεί σωστά. Να διαβάζετε και να ακολουθείτε πάντοτε τους κανονισμούς ασφαλείας που σχετίζονται με το καύσιμο πριν ανεφοδιάσετε το μηχάνημά σας. Αγοράζετε καύσιμο σε ποσότητες που μπορούν να χρησιμοποιηθούν μέσα σε 30 ημέρες, ώστε να το καύσιμο να είναι πάντα φρέσκο.

ΠΡΟΣΟΧΗ: Ποτέ μην χρησιμοποιείτε σκέτη βενζίνη στη μονάδα σας. Αυτό μπορεί να προκαλέσει μόνιμη ζημιά στον κινητήρα και να ακυρώσει την εγγύηση. Μην χρησιμοποιείτε εναλλακτικά καύσιμα, όπως μείγματα αιθανόλης με αναλογία πάνω από 10% κατ' όγκο (E-15, E-85) ή οποιοδήποτε καύσιμο αναμεμιγμένο με μεθανόλη. Η χρήση αυτών των καυσίμων μπορεί να προκαλέσει σοβαρά προβλήματα στην απόδοση και την αντοχή του κινητήρα.

Βενζίνη, λίτρα	Λάδι για δίχρονους κινητήρες, λίτρα
5	0,10
10	0,20
15	0,30
20	0,40

ΛΙΠΑΝΣΗ ΛΑΜΑΣ ΚΑΙ ΑΛΥΣΙΔΑΣ

Η λάμα και η αλυσίδα απαιτούν συνεχή λίπανση. Η λίπανση παρέχεται από το αυτόματο σύστημα λίπανσης όταν το ντεπόζιτο λαδιού διατηρείται γεμάτο. Η έλλειψη λαδιού θα καταστρέψει γρήγορα τη λάμα και την αλυσίδα.

Το πολύ λίγο λάδι θα προκαλέσει υπερθέρμανση η οποία φαίνεται από τον καπνό που βγαίνει από την αλυσίδα ή/και από τον αποχρωματισμό της λάμας. Σε κρύο καιρό το λάδι θα πυκνώσει, κάνοντας απαραίτητη την αραιώση του λαδιού λάμας και αλυσίδας με μικρή ποσότητα (5 έως 10%) πετρελαίου #1 ή κηροζίνης. Το λάδι λάμας και αλυσίδας πρέπει να ρέει ελεύθερα στο σύστημα λαδιού ώστε να αντλείται επαρκής ποσότητα λαδιού για τη λίπανση.

Το λάδι λάμας και αλυσίδας συνιστάται για την προστασία της μονάδας από υπερβολική φθορά λόγω θερμότητας και τριβής. Εάν δεν υπάρχει διαθέσιμο λάδι λάμας και αλυσίδας, χρησιμοποιήστε λάδι διαβάθμισης SAE 30 καλής ποιότητας.

- Μην χρησιμοποιείτε ποτέ απόβλητα λαδιού για τη λίπανση της λάμας και της αλυσίδας.
- Απενεργοποιείτε πάντοτε τον κινητήρα πριν από την αφαίρεση της τάπας λαδιού.

ΕΚΚΙΝΗΣΗ ΚΑΙ ΔΙΑΚΟΠΗ

ΕΛΕΓΧΟΣ ΠΡΙΝ ΑΠΟ ΤΗ ΛΕΙΤΟΥΡΓΙΑ

Εκτελέστε τα παρακάτω βήματα πριν από κάθε χρήση του μηχανήματος:

- Ελέγξτε τη στάθμη του μείγματος καυσίμου
- Ελέγξτε τη λίπανση της λάμας
- Ελέγξτε το ακόνισμα της αλυσίδας

ΣΗΜΕΙΩΣΗ: Το ακόνισμα της αλυσίδας είναι μια πολύπλοκη διαδικασία και απαιτεί ειδικά εργαλεία. Σας συνιστούμε να αναθέσετε το ακόνισμα της αλυσίδας σε έναν εξειδικευμένο επαγγελματία.

- Ελέγξτε το τέντωμα της αλυσίδας
- Επιθεωρήστε και καθαρίστε τη λάμα
- Ελέγξτε για φθαρμένα εξαρτήματα
- Ελέγξτε για τάπες που μπορεί να έχουν χαλαρώσει
- Ελέγξτε για διατάξεις κλεισίματος που μπορεί να έχουν χαλαρώσει
- Ελέγξτε για εξαρτήματα που μπορεί να έχουν χαλαρώσει
- Ελέγξτε για διαρροές καυσίμου και λαδιού

ΣΗΜΕΙΩΣΗ: Είναι φυσιολογικό να εμφανίζεται μια μικρή ποσότητα λαδιού κάτω από το πριόνι μετά το σβήσιμο του κινητήρα. Μην συγχέετε αυτό το γεγονός με τη διαρροή λαδιού από το ντεπόζιτο.

ΘΕΣΗ ΕΚΚΙΝΗΣΗΣ

1. Τοποθετήστε το αλυσοπριόνιο σε μια επίπεδη επιφάνεια. Το παρελκόμενο κοπή δεν πρέπει να έρχεται σε επαφή με το έδαφος. Βεβαιωθείτε ότι η αλυσίδα περιστρέφεται ελεύθερα χωρίς να έρχεται σε επαφή με οποιοδήποτε αντικείμενο.
2. Ασφαλίστε το φρένο αλυσίδας πιέζοντας το προστατευτικό χεριών προς τα εμπρός.
3. Τοποθετήστε το αριστερό σας χέρι στη χειρολαβή και το δεξί σας χέρι στο κορδόνι της μίζας. Πιέστε το δεξί σας πόδι στην οπίσθια χειρολαβή για να σταθεροποιηθεί το αλυσοπριόνιο.
4. Ακολουθήστε τις οδηγίες εκκίνησης.





ΕΚΚΙΝΗΣΗ ΜΕ ΚΡΥΟ ΚΙΝΗΤΗΡΑ

Ακολουθήστε αυτές τις οδηγίες για να ξεκινήσετε το αλυσοπρίονο. Το αλυσοπρίονο έχει ένα σήμα υπενθύμισης εκκίνησης παρόμοιο με αυτό που παρουσιάζεται παρακάτω:





 Βεβαιωθείτε ότι το φρένο αλυσίδας είναι κλειδωμένο πριν από την εκκίνηση.

 Πιέστε τη φούσκα πλήρωσης (χειροκίνητη αντλία καυσίμου (πουάρ)) 10 φορές. Αν δεν φαίνεται καύσιμο, πιέστε τη φούσκα πλήρωσης (χειροκίνητη αντλία καυσίμου (πουάρ)) 10 φορές επιπλέον.

 Σημείωση: Αν η εξωτερική θερμοκρασία είναι μικρότερη από 4°C (40°F), πατήστε την 15 φορές.

 Ξεκλειδώστε και μετακινήστε τον μπλε μοχλό εκκίνησης στην επάνω θέση (START).

 Με το δεξί σας χέρι, τραβήξτε το κορδόνι της μίζας απότομα μέχρι το μηχάνημα να ξεκινήσει, ή το πολύ 6 φορές.

 Σημείωση: Εάν το μηχάνημα δεν ξεκινήσει μετά από 6 τραβήγματα, επαναλάβετε τη διαδικασία για εκκίνηση με κρύο κινητήρα.

ΣΗΜΑΝΤΙΚΟ: Όταν τραβάτε το κορδόνι της μίζας, μην εξαντλήσετε το μήκος του κορδονιού, καθώς κάτι τέτοιο μπορεί να προκαλέσει το σπάσιμο του κορδονιού. Μην αφήσετε το κορδόνι να τυλιχτεί πίσω απότομα. Κρατήστε τη λαβή και αφήστε το κορδόνι να τυλιχτεί αργά.

 Αφήστε τον κινητήρα να λειτουργήσει για 30 δευτερόλεπτα.

 Πριν από την επιτάχυνση με τέρμα γκάζι, τραβήξτε τον προφυλακτήρα μπροστινού χεριού προς την εμπρόσθια χειρολαβή. Το φρένο αλυσίδας είναι τώρα ξεκλειδωτό.

Πατήστε τη σκανδάλη γκαζιού για 10 δευτερόλεπτα και, στη συνέχεια, αφήστε την για να ρυθμίσετε την κανονική ταχύτητα ρελαντί. Το αλυσοπρίονο είναι τώρα έτοιμο για χρήση.

 **ΠΡΟΕΙΔΟΠΟΙΗΣΗ:** Η αλυσίδα δεν πρέπει να κινείται όταν ο κινητήρας λειτουργεί στο ρελαντί. Εάν η αλυσίδα κινείται στο ρελαντί, συμβουλευθείτε την ενότητα ΣΥΝΤΗΡΗΣΗ για ρύθμιση του καρμπυρατέρ.

 **ΠΡΟΕΙΔΟΠΟΙΗΣΗ:** Αποφύγετε οποιαδήποτε επαφή με την εξάτμιση. Ένα πολύ ζεστό σιλανσέι μπορεί να προκαλέσει σοβαρά εγκαύματα.

 **ΠΡΟΕΙΔΟΠΟΙΗΣΗ:** Μην προσπαθήσετε να θέσετε σε λειτουργία το αλυσοπρίονο στρέφοντάς το προς τα κάτω. Στην περίπτωση αυτή, υπάρχει κίνδυνος σοβαρού τραυματισμού του χειριστή λόγω απώλειας ελέγχου του αλυσοπρίονου.

ΕΚΚΙΝΗΣΗ ΜΕ ΖΕΣΤΟ ΚΙΝΗΤΗΡΑ





 Βεβαιωθείτε ότι το φρένο αλυσίδας είναι κλειδωμένο πριν από την εκκίνηση.

 Πιέστε τη φούσκα πλήρωσης (χειροκίνητη αντλία καυσίμου (πουάρ)) 10 φορές.

 Μετακινήστε τον μπλε μοχλό εκκίνησης στην επάνω θέση (START).

 Μετακινήστε τον μπλε μοχλό εκκίνησης στην κάτω θέση (RUN).

 Με το δεξί σας χέρι, τραβήξτε το κορδόνι της μίζας απότομα μέχρι το μηχάνημα να ξεκινήσει, ή το πολύ 6 φορές.

 Πριν από την επιτάχυνση με τέρμα γκάζι, τραβήξτε τον προφυλακτήρα μπροστινού χεριού προς την εμπρόσθια χειρολαβή. Το φρένο αλυσίδας είναι τώρα ξεκλειδωτό.

Πατήστε τη σκανδάλη γκαζιού για 10 δευτερόλεπτα και, στη συνέχεια, αφήστε την για να ρυθμίσετε την κανονική ταχύτητα ρελαντί. Το αλυσοπρίονο είναι τώρα έτοιμο για χρήση.

ΔΥΣΚΟΛΙΑ ΚΑΤΑ ΤΗΝ ΕΚΚΙΝΗΣΗ (ή εκκίνηση μπουκωμένου κινητήρα)

ΣΗΜΕΙΩΣΗ: Εάν το προϊόν δεν ξεκινάει, το καύσιμο μπορεί να είναι υπερβολικά ζεστό.

ΣΗΜΕΙΩΣΗ: Να χρησιμοποιείτε πάντα νέα καύσιμα και μειώνετε το χρόνο λειτουργίας όταν ο καιρός είναι ζεστός.

1. Τοποθετήστε το προϊόν σε δροσερό χώρο μακριά από την ηλιακή ακτινοβολία.
2. Αφήστε το προϊόν να κρυώσει για 20 λεπτά τουλάχιστον.
3. Πιέστε την φούσκα πλήρωσης ξανά και ξανά για 10-15 δευτερόλεπτα.
4. Ακολουθήστε τη διαδικασία εκκίνησης με κρύο κινητήρα.

ΔΙΑΚΟΠΗ ΛΕΙΤΟΥΡΓΙΑΣ

Για να σβήσετε τον κινητήρα, πιέστε το διακόπτη STOP προς τα κάτω.

 **ΠΡΟΕΙΔΟΠΟΙΗΣΗ!** Για την αποφυγή της ακούσιας εκκίνησης, το καπάκι μπουζί πρέπει πάντα να αφαιρείται από το μπουζί όταν το μηχάνημα βρίσκεται χωρίς επίβλεψη.

ΦΡΕΝΟ ΑΛΥΣΙΔΑΣ

⚠ ΠΡΟΕΙΔΟΠΟΙΗΣΗ: Εάν η στεφάνη φρένου έχει φθαρεί τόσο ώστε να γίνει πολύ λεπτή, μπορεί να σπάσει όταν ενεργοποιηθεί το φρένο αλυσίδας. Με σπασμένη στεφάνη φρένου, το φρένο αλυσίδας δεν θα σταματήσει την αλυσίδα. Το φρένο αλυσίδας θα πρέπει να αντικαθίσταται σε ένα εξουσιοδοτημένο κατάστημα σέρβις εάν οποιοδήποτε μέρος έχει φθαρεί τόσο ώστε να έχει πάχος λιγότερο από 0,5 mm. Οι επισκευές του φρένου αλυσίδας πρέπει να εκτελούνται από ένα εξουσιοδοτημένο κατάστημα σέρβις.

Μεταφέρετε το μηχανήμα στο κατάστημα από όπου το αγοράσατε, εάν το έχετε αγοράσει από ένα κατάστημα σέρβις, ή στο πλησιέστερο εξουσιοδοτημένο κεντρικό κατάστημα σέρβις.

Αυτό το αλυσοπρίονο είναι εξοπλισμένο με φρένο αλυσίδας. Το φρένο είναι σχεδιασμένο για να σταματά την αλυσίδα σε περίπτωση κλιωσίματος.

Το φρένο αλυσίδας που ενεργοποιείται με την αδράνεια ασφαλιζεται όταν ο προφυλακτήρας μπροστινού χεριού ωθείται προς τα εμπρός, είτε χειροκίνητα (με το χέρι) είτε αυτόματα (με απότομες κινήσεις). Εάν το φρένο είναι ήδη ασφαλισμένο, απασφαλιζεται τραβώντας τον προφυλακτήρα μπροστινού χεριού πίσω προς την εμπρόσθια χειρολαβή, όσο το δυνατόν περισσότερο. Κατά την κοπή με το αλυσοπρίονο, το φρένο αλυσίδας πρέπει να είναι απασφαλισμένο.

ΕΛΕΓΧΟΣ ΛΕΙΤΟΥΡΓΙΑΣ ΦΡΕΝΟΥ

ΣΗΜΕΙΩΣΗ: Το φρένο αλυσίδας θα πρέπει να ελέγχεται πολλές φορές καθημερινά. Ο κινητήρας πρέπει να λειτουργεί κατά την εκτέλεση της συγκεκριμένης διαδικασίας.

Αυτή είναι η μόνη περίπτωση όπου το αλυσοπρίονο πρέπει να τοποθετείται επί του εδάφους με τον κινητήρα σε λειτουργία.

Τοποθετήστε το αλυσοπρίονο σε σταθερό έδαφος. Κρατήστε την οπίσθια χειρολαβή με το δεξί σας χέρι και την εμπρόσθια χειρολαβή με το αριστερό σας χέρι. Δώστε τέρμα γκάζι πατώντας εντελώς τη σκανδάλη γκαζιού. Ενεργοποιήστε το φρένο αλυσίδας στρίβοντας τον αριστερό καρπό σας πάνω στο προστατευτικό χεριού χωρίς να αφήσετε το χέρι σας από την εμπρόσθια χειρολαβή. Η αλυσίδα θα πρέπει να σταματήσει αμέσως.

ΕΛΕΓΧΟΣ ΛΕΙΤΟΥΡΓΙΑΣ ΕΝΕΡΓΟΠΟΙΗΣΗΣ ΑΔΡΑΝΕΙΑΣ

⚠ ΠΡΟΕΙΔΟΠΟΙΗΣΗ! Για να εκτελέσετε την παρακάτω διαδικασία, ο κινητήρας πρέπει να είναι απενεργοποιημένος.

1. Κρατήστε την οπίσθια χειρολαβή με το δεξί σας χέρι και την εμπρόσθια χειρολαβή με το αριστερό σας χέρι.
2. Κρατήστε το αλυσοπρίονο περίπου 40-45 εκατοστά (16-18 ίντσες) πάνω από ένα κορμό ρίζας ή άλλη ξύλινη επιφάνεια.
3. Αφήστε το χέρι σας από την εμπρόσθια χειρολαβή και χρησιμοποιήστε το βάρος του πριονιού για να αφήσετε το άκρο της λάμας να πέσει προς τα εμπρός και να έρθει σε επαφή με τον κορμό ρίζας. Όταν το άκρο της λάμας χτυπήσει τον κορμό ρίζας, θα πρέπει να ενεργοποιηθεί το φρένο.

ΤΕΧΝΙΚΕΣ ΕΡΓΑΣΙΑΣ

ΠΡΑΚΤΙΚΗ ΕΞΑΣΚΗΣΗ ΚΟΠΗΣ

Εξασκηθείτε στο κόψιμο μερικών μικρών κορμών, χρησιμοποιώντας τις ακόλουθες τεχνικές, για να αποκτήσετε την "αίσθηση" της χρήσης του αλυσοπρίονου προτού ξεκινήσετε μια μεγάλη εργασία κοπής.

- Πιέστε τη σκανδάλη γκαζιού και αφήστε τον κινητήρα να φτάσει στη μέγιστη ταχύτητα πριν από την κοπή.
- Ξεκινήστε το κόψιμο με το πλαίσιο του πριονιού προς το μέρος του κορμού.
- Διατηρείτε τον κινητήρα σε μέγιστη ταχύτητα σε όλη τη διάρκεια της κοπής.
- Αφήστε την αλυσίδα να κόβει για λογαριασμό σας. Ασκήστε μόνο ελαφρά πίεση προς τα κάτω. Εάν ασκήσετε δύναμη στο κόψιμο, υπάρχει κίνδυνος ζημιάς στη λάμα, την αλυσίδα ή τον κινητήρα.
- Απελευθερώστε τη σκανδάλη γκαζιού, μόλις ολοκληρωθεί το κόψιμο, αφήνοντας τον κινητήρα να λειτουργεί στο ρελαντί. Εάν χρησιμοποιήσετε το αλυσοπρίονο με τέρμα το γκάζι χωρίς φορτίο κοπής, μπορεί να προκληθεί περπιτή φθορά στην αλυσίδα, τη λάμα, και τον κινητήρα. Συνιστάται να μην γίνεται χρήση του κινητήρα με τέρμα γκάζι για περισσότερο από 30 δευτερόλεπτα.
- Για να αποφύγετε την απώλεια ελέγχου όταν ολοκληρωθεί η κοπή, μην ασκείτε πίεση στο πριόνι στο τέλος της κοπής.
- Απενεργοποιήστε τον κινητήρα προτού ακουμπήσετε το πριόνι κάτω μετά το κόψιμο.

ΥΛΟΤΟΜΗΣΗ ΔΕΝΤΡΟΥ ΣΧΕΔΙΑΣΜΟΣ

⚠ ΠΡΟΕΙΔΟΠΟΙΗΣΗ! Ελέγξτε για σπασμένα ή ξερά κλαδιά που μπορεί να πέσουν προκαλώντας σοβαρό τραυματισμό κατά τη διάρκεια της κοπής. Μην κόβετε κοντά σε κτίρια ή ηλεκτρικά καλώδια εάν δεν γνωρίζετε προς ποια κατεύθυνση θα πέσει το δέντρο, αλλά ούτε και να κόβετε τη νύχτα όταν δεν θα είστε σε θέση να δείτε καλά, ούτε κατά τη διάρκεια κακοκαιρίας όπως π.χ. βροχή, χιόνι ή ισχυροί άνεμοι κ.λπ. Εάν το δέντρο έλθει σε επαφή με κάποια γραμμή παροχής ρεύματος, η εταιρεία παροχής ηλεκτρικού ρεύματος θα πρέπει να ειδοποιηθεί αμέσως.

Σχεδιάστε προσεκτικά και εκ των προτέρων την εργασία κοπής.

Καθαρίστε το χώρο εργασίας. Ο χώρος γύρω από το δέντρο πρέπει να είναι καθαρός ώστε να έχετε σταθερό πάτημα. Ο χειριστής πρέπει να κρατά το αλυσοπρίονο προς την ανηφορική πλευρά του εδάφους, καθώς το δέντρο είναι πιθανό να κλυθεί ή να γλιστρήσει προς τα κάτω μετά την κοπή του.

Μελετήστε τις φυσικές συνθήκες που μπορεί να προκαλέσουν την πτώση του δέντρου προς μια συγκεκριμένη κατεύθυνση.

Οι φυσικές συνθήκες που μπορεί να προκαλέσουν την πτώση ενός δέντρου προς μια συγκεκριμένη κατεύθυνση περιλαμβάνουν:

- Την κατεύθυνση και την ταχύτητα του ανέμου.
- Την κλίση του δέντρου. Η κλίση ενός δέντρου μπορεί να μην είναι εμφανής λόγω ανώμαλου ή κεκλιμένου εδάφους. Χρησιμοποιήστε ένα βαρίδι ή αλφάδι για να καθορίσετε την κατεύθυνση κλίσης του δέντρου.
- Βάρος και κλαδιά στη μία πλευρά.
- Δέντρα και εμπόδια στον περιβάλλοντα χώρο.

Αναζητήστε ενδεχόμενα ίχνη αποσύνθεσης και μούχλας. Εάν ο κορμός έχει σπασίσει, μπορεί να σπάσει απότομα και να πέσει

προς την πλευρά του χειριστή. Ελέγξτε για σπασμένα ή ξερά κλαδιά που μπορεί να πέσουν επάνω σας κατά την κοπή. Βεβαιωθείτε ότι υπάρχει αρκετός χώρος για την πτώση του δέντρου. Διατηρήστε απόσταση ίση με 2-1/2 μήκη δέντρου από το πλησιέστερο άτομο ή από άλλα αντικείμενα. Ο θόρυβος του κινητήρα μπορεί να καλύψει μια κλήση προειδοποίησης.

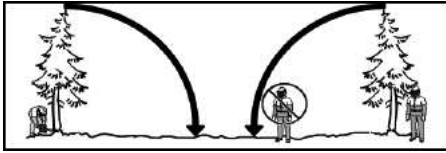

Αφαιρέστε τυχόν ρύπους, πέτρες, χαλαρό φλοιό, καρφιά, συνδετήρες και καλώδια από το δέντρο που πρόκειται να τεμαχίσετε.

Σχεδιάστε μια σαφή διαδρομή διαφυγής προς τα πίσω και διαγώνια από τη γραμμή πτώσης. Σημειώστε την επικίνδυνη ζώνη (1), τη διαδρομή διαφυγής (2) και την κατεύθυνση ρίψης (3) στο ακόλουθο διάγραμμα.

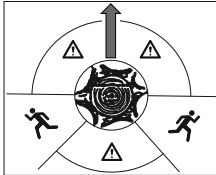

ΧΡΗΣΗ ΤΗΣ ΜΕΘΟΔΟΥ ΕΓΚΟΠΗΣ

Η μέθοδος εγκοπής χρησιμοποιείται για την υλοτόμηση μεγάλων δέντρων. Μια εγκοπή κόβεται στην πλευρά του δένδρου προς επιθυμητή κατεύθυνση πτώσης. Μόλις κάνετε μια κοπή ρίψης στην αντίθετη πλευρά του δέντρου, το δέντρο θα τείνει να πέσει από την πλευρά της εγκοπής.

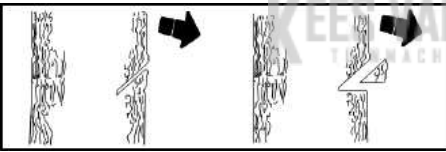

ΣΗΜΕΙΩΣΗ: Εάν το δέντρο στηρίζεται σε μεγάλες ρίζες στήριξης, αφαιρέστε τις προτού ανοίξετε την εγκοπή. Εάν χρησιμοποιείτε αλυσοπρίονο για να αφαιρέσετε τις ρίζες στήριξης, αποφύγετε την επαφή της αλυσίδας του πριονιού με το έδαφος, ώστε να μην στομάσει η αλυσίδα.

Η εγκοπή σχηματίζεται κόβοντας πρώτα το επάνω μέρος της. Κόψτε το 1/3 της διαμέτρου του δέντρου. Στη συνέχεια, ολοκληρώστε την εγκοπή κόβοντας το κάτω μέρος της. Μόλις σχηματιστεί η εγκοπή αφαιρέστε το ξύλο από το εσωτερικό της.

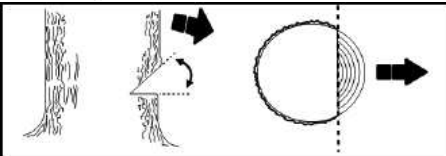

Μετά την αφαίρεση του ξύλου από την εγκοπή, κάντε την κοπή ρίψης στην αντίθετη πλευρά από την εγκοπή. Αυτό γίνεται κάνοντας μια τομή βάθους περίπου 5 εκατοστών υψηλότερα από το κέντρο της εγκοπής. Αυτό θα αφήσει αρκετό άκοπο ξύλο ανάμεσα στην κοπή ρίψης και την εγκοπή για τον σχηματισμό άρθρωσης. Αυτό θα βοηθήσει στην αποφυγή της πτώσης του δέντρου σε λάθος κατεύθυνση.

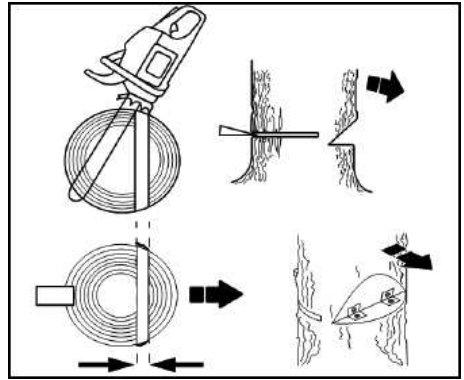

ΣΗΜΕΙΩΣΗ: Προτού ολοκληρωθεί η κοπή ρίψης, χρησιμοποιήστε τάκους για να ανοίξετε την τομή εάν είναι απαραίτητο να ελέγξετε την κατεύθυνση της πτώσης. Για να αποφύγετε το κλάψιμα και την πρόκληση ζημιάς στην αλυσίδα, χρησιμοποιήστε ξύλινες ή πλαστικές σφήνες, αλλά μην χρησιμοποιείτε ποτέ χαλύβιδινες ή σιδερένιες.

Να είστε σε εγρήγορση για τυχόν ενδείξεις ότι το δέντρο είναι έτοιμο να πέσει: ήχοι δημιουργίας ραμγών, διευρυνση της κοπής ρίψης ή κίνηση στα επάνω κλαδιά.

Καθώς το δέντρο αρχίζει να πέφτει, σταματήστε το αλυσοπρίονο, αφήστε το κάτω και απομακρυνθείτε γρήγορα, ακολουθώντας την προσχεδιασμένη διαδρομή.

ΜΗΝ κόβετε ένα μερικώς πεσμένο δέντρο με το αλυσοπρίονο. Να είστε ιδιαίτερα προσεκτικοί με τα μερικώς πεσμένα δέντρα που δεν στηρίζονται καλά. Όταν ένα δέντρο δεν πέσει τελείως, αφήστε κάτω το αλυσοπρίονο και τραβήξτε το με εργατή, βαρούλκο ή εκλυστήρα.

ΚΟΠΗ ΠΕΣΜΕΝΟΥ ΔΕΝΤΡΟΥ (ΤΕΜΑΧΙΣΜΟΣ)

Τεμαχισμός είναι ο όρος που χρησιμοποιείται για την κοπή ενός πεσμένου δέντρου στο επιθυμητό μέγεθος κορμού.

⚠️ ΠΡΟΕΙΔΟΠΟΙΗΣΗ! Μην στέκεστε πάνω στον κορμό που πρόκειται να κοπεί. Οποιοδήποτε τμήμα του δέντρου μπορεί να κλωδίσει προκαλώντας απώλεια στήριξης και ελέγχου. Μην στέκεστε στην καταφορική πλευρά του κορμού που κόβεται.

ΣΗΜΑΝΤΙΚΑ ΣΗΜΕΙΑ:

- Κόβετε μόνο έναν κορμό τη φορά.
- Φροντίστε να κόβετε τα θυμωματισμένα ξύλα πολύ προσεκτικά, καθώς υπάρχει κίνδυνος να πεταχτούν αιχμηρά κομμάτια ξύλου προς το μέρος του χειριστή.
- Χρησιμοποιήστε καβαλέτο όταν θέλετε να κόψετε μικρούς κορμούς. Μην αφήνετε ποτέ κάποιο άλλο άτομο να κρατά τον κορμό κατά τη διάρκεια της κοπής και ποτέ μην τον κρατάτε με το πόδι σας.
- Μην εκτελείτε εργασίες κοπής σε μέρος με διάσπαρτους κορμούς, κλαδιά ή ρίζες, όπως σε μια καμένη περιοχή. Πριν από την κοπή, σύρετε τους κορμούς σε καθαρό χώρο, τραβώντας πρώτα τους εκτεθειμένους και καθαρισμένους κορμούς.
- Βεβαιωθείτε ότι η αλυσίδα δεν θα χτυπήσει το έδαφος ή οποιοδήποτε άλλο αντικείμενο κατά τη διάρκεια ή μετά το πέρας της κοπής.

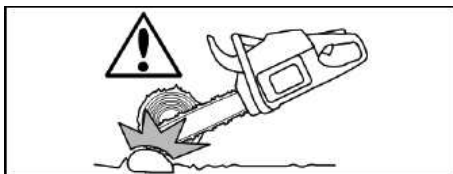

⚠ ΠΡΟΕΙΔΟΠΟΙΗΣΗ! Εάν το αλυσοπρίονο πιαστεί ή κολλήσει σε έναν κορμό, μην προσπαθήσετε να το τραβήξετε προς τα έξω. Ενδέχεται να χάσετε τον έλεγχο του αλυσοπρίονου, με αποτέλεσμα τραυματισμό ή/και βλάβη στο αλυσοπρίονο. Σταματήστε το πρίονι και τοποθετήστε μια σφήνα από πλαστικό ή ξύλο μέσα στην τομή μέχρι να μπορείτε να αφαιρέσετε εύκολα το αλυσοπρίονο. Επανεκκινήστε το αλυσοπρίονο και βάλτε το πάλι προσεκτικά μέσα στην τομή. Για να αποφύγετε τυχόν κλώτσημα και ενδεχόμενη ζημιά στην αλυσίδα, μην χρησιμοποιείτε μεταλλικές σφήνες. Μην επιχειρήσετε να επανεκκινήσετε το πρίονι όταν είναι πιασμένο ή κολλημένο σε έναν κορμό.



ΤΥΠΟΙ ΤΕΜΑΧΙΣΜΟΥ

Η κοπή από το πάνω μέρος ξεκινά από την επάνω πλευρά του κορμού με το κάτω μέρος του πριονιού επάνω στον κορμό. Όταν κόβετε από το πάνω μέρος, φροντίστε να ασκείτε ελαφριά πίεση προς τα κάτω.

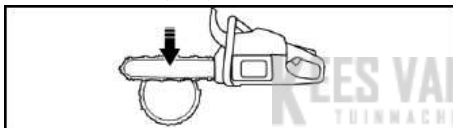

Η κοπή από το κάτω μέρος ξεκινά από το κάτω μέρος του κορμού, με την πάνω πλευρά του πριονιού να έρχεται σε επαφή με τον κορμό. Όταν κόβετε από το κάτω μέρος, φροντίστε να ασκείτε ελαφριά πίεση προς τα πάνω. Κρατήστε γερά το αλυσοπρίονο για να μπορείτε να διατηρείτε τον έλεγχο. Το πρίονι θα τείνει να οπισθοχωρεί προς το μέρος σας.

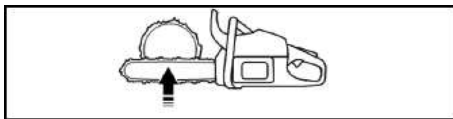

⚠ ΠΡΟΕΙΔΟΠΟΙΗΣΗ! Μην γυρίζετε ανάποδα το αλυσοπρίονο για να κόψετε από την κάτω πλευρά. Δεν είναι δυνατός ο έλεγχος του αλυσοπρίονου σε αυτήν τη θέση.

Να κάνετε πάντα την πρώτη κοπή στην πλευρά συμπίεσης του κορμού. Η πλευρά συμπίεσης του κορμού είναι το μέρος όπου είναι συγκεντρωμένη η πίεση του βάρους του κορμού.

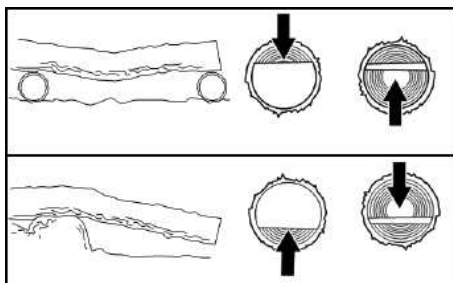

ΤΕΜΑΧΙΣΜΟΣ ΧΩΡΙΣ ΣΤΗΡΙΓΜΑ

1. Κόψτε από το πάνω μέρος έως το 1/3 της διαμέτρου του κορμού.
2. Γυρίστε τον κορμό και τελειώστε με μια δεύτερη κοπή από το πάνω μέρος.

ΣΗΜΕΙΩΣΗ: Προσέξτε τους κορμούς με πλευρά συμπίεσης για να αποφύγετε το μάγκωμα του πριονιού.

ΤΕΜΑΧΙΣΜΟΣ ΜΕ ΤΗ ΧΡΗΣΗ ΚΟΡΜΟΥ Ή ΑΛΛΟΥ ΣΤΗΡΙΓΜΑΤΟΣ

1. Πραγματοποιήστε την πρώτη κοπή στην πλευρά συμπίεσης του κορμού. Η πρώτη τομή πρέπει να εκτείνεται έως το 1/3 της διαμέτρου του κορμού.
2. Τελειώστε με τη δεύτερη κοπή.

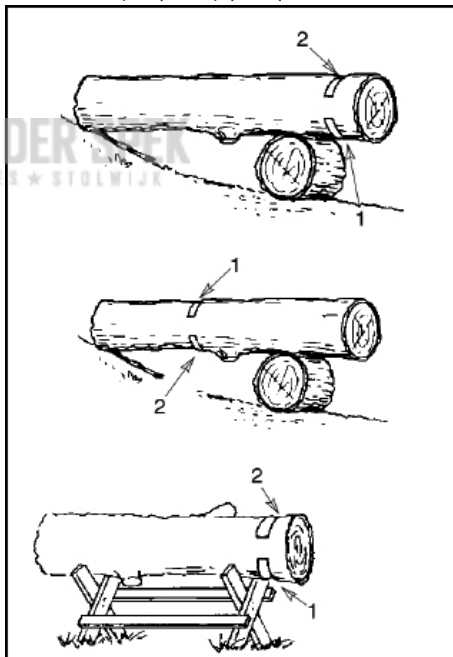

ΞΕΚΛΑΡΙΣΜΑ

Πάντα να ξεκαθαρίζετε ένα δέντρο αφού πρώτα το κόψετε. Μόνο τότε το ξεκλάρισμα μπορεί να γίνει με ασφάλεια και σωστά.

Αφήστε τα μεγαλύτερα κλαδιά κάτω από το δέντρο, για να στηρίζουν το δέντρο καθώς εργάζεστε.

Ξεκινήστε από τη βάση του κομμένου δέντρου και συνεχίστε προς την κορυφή, κόβοντας τα κλαδιά και τα παρακλάδια. Αφαιρέστε τα μικρά κλαδιά με ένα κόψιμο.

Φροντίστε ώστε το δέντρο να βρίσκεται ανάμεσα σε εσάς και την αλυσίδα. Κόψτε από την πλευρά του δέντρου που είναι απέναντι από το κλαδί που κόβετε.

Αφαιρέστε τα μεγαλύτερα κλαδιά στήριξης με τις τεχνικές κοπής που περιγράφονται στην ενότητα ΤΕΜΑΧΙΣΜΟΣ ΧΩΡΙΣ ΣΤΗΡΙΓΜΑ.

Τα μικρά κλαδιά και τα κλαδιά που κρέμονται πρέπει να κόβονται από το πάνω μέρος. Η κοπή από το κάτω μέρος θα μπορούσε να προκαλέσει πτώση των κλαδιών και μάγκωμα του αλυσοπριονίου.

ΚΛΑΔΕΜΑ

ΠΡΟΕΙΔΟΠΟΙΗΣΗ! Περιορίστε το κλάδεμα στα κλαδιά που βρίσκονται στο ύψος του ώμου ή κάτω από αυτό. Μην κόβετε κλαδιά εάν βρίσκονται πιο ψηλά από τον ώμο σας. Χρησιμοποιήστε έναν επαγγελματία για την εκτέλεση της εργασίας.

1. Πραγματοποιήστε το πρώτο κόψιμο μέχρι το ένα τρίτο της διαδρομής έως τη βάση του κλαδιού.
2. Κάντε το δεύτερο κόψιμο σε όλη την περιφέρεια.
3. Κάντε το τρίτο κόψιμο από το πάνω μέρος, αφήνοντας 2,5 έως 5 εκατοστά (1 έως 2 ίντσες) κολάρο από τον κορμό του δέντρου.

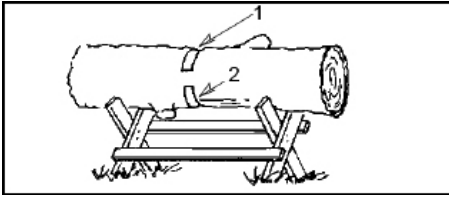
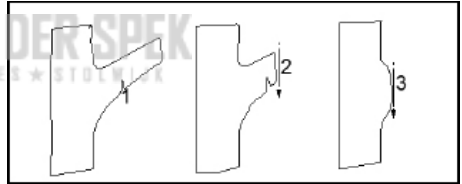

ΞΕΚΛΑΡΙΣΜΑ ΚΑΙ ΚΛΑΔΕΜΑ

ΠΡΟΕΙΔΟΠΟΙΗΣΗ! Να είστε σε εγρήγορη και να προσέχετε για τυχόν κλώτσημα. Μην επιτρέψετε στην κινούμενη αλυσίδα να έρθει σε επαφή με άλλα κλαδιά ή αντικείμενα στο άκρο της λάμας όταν ξεκαθαρίζετε ή κλαδεύετε. Μια τέτοια επαφή εάν επιτραπεί μπορεί να προκαλέσει σοβαρό τραυματισμό.

ΠΡΟΕΙΔΟΠΟΙΗΣΗ! Ποτέ μην ανεβαίνετε στο δέντρο για ξεκλάρισμα ή κλάδεμα. Μην στέκεστε ποτέ πάνω σε σκάλες, πλατφόρμες, κορμούς ή σε οποιαδήποτε θέση στην οποία μπορεί να χάσετε την ισορροπία σας ή τον έλεγχο του πριονιού.

ΣΗΜΑΝΤΙΚΑ ΣΗΜΕΙΑ

- Δουλεύετε αργά, κρατώντας καλά το αλυσοπρίονο και με τα δύο χέρια. Διατηρήστε σταθερό βάδισμα και ισορροπία.
- Προσέχετε για νεαρά κλαδιά. Τα νεαρά κλαδιά είναι μικρά κλαδιά που μπορεί να πιστούν από την αλυσίδα του πριονιού και να πεταχτούν με δύναμη προς το μέρος σας ή να προκαλέσουν την απώλεια της ισορροπίας σας. Επιδείξτε εξαιρετική προσοχή όταν κόβετε μικρά ή νεαρά κλαδιά.
- Να είστε σε εγρήγορη για πινάγματα κλαδιών. Προσέχετε τα κλαδιά που έχουν καμφτούν ή βρίσκονται υπό πίεση. Αποφύγετε να σας κτυπήσει το κλαδί ή το αλυσοπρίονο όταν απελευθερωθεί η τάση από τις ίνες του ξύλου.
- Διατηρήστε καθαρό το χώρο εργασίας. Απομακρύνετε τακτικά τα κομμένα κλαδιά για να μην σκοντάψετε σε αυτά.

ΣΥΝΤΗΡΗΣΗ

ΠΡΟΕΙΔΟΠΟΙΗΣΗ: Αποσυνοδέστε το μπουζί προτού εκτελέσετε οποιαδήποτε εργασία συντήρησης, εκτός από τις ρυθμίσεις του καρμπυρατέρ.

Συνιστάται όλες οι εργασίες συντήρησης και οι ρυθμίσεις που δεν αναφέρονται σε αυτό το εγχειρίδιο να εκτελούνται από ένα εξουσιοδοτημένο ή κεντρικό κατάστημα σέρβις.

ΓΕΝΙΚΕΣ ΣΥΣΤΑΣΕΙΣ

Η εγγύηση αυτού του μηχανήματος δεν καλύπτει εξαρτήματα τα οποία έχουν υποστεί κακομεταχείριση ή αμέλεια από το χειριστή. Για να έχει την πλήρη κάλυψη της εγγύησης ο χειριστής θα πρέπει να συντηρεί το μηχάνημα σύμφωνα με αυτό το εγχειρίδιο. Περιοδικά θα χρειαστεί να εκτελεστούν διάφορες ρυθμίσεις προκειμένου να συντηρηθεί σωστά το μηχανήμα σας.

ΣΗΜΑΝΤΙΚΟ: Φροντίστε όλες οι επισκευές, εκτός της συνηθισμένης συντήρησης που περιγράφεται σε αυτό το εγχειρίδιο, να εκτελούνται από κάποιο εξουσιοδοτημένο κατάστημα σέρβις.

Εάν γίνουν εργασίες στο προϊόν σε οποιοδήποτε κατάστημα διαφορετικό από το εξουσιοδοτημένο κατάστημα σέρβις, η εταιρεία ενδέχεται να μην πληρώσει για τις επισκευές στα πλαίσια της εγγύησης. Η τήρηση και η εκτέλεση της γενικής συντήρησης αποτελούν δική σας ευθύνη.

ΠΡΟΓΡΑΜΜΑ ΣΥΝΤΗΡΗΣΗΣ

Πριν από κάθε χρήση

- Ελέγξτε τη στάθμη του μείγματος καυσίμου
- Ελέγξτε τη λίπανση της λάμας
- Ελέγξτε το τέντωμα της αλυσίδας
- Ελέγξτε το ακόνισμα της αλυσίδας
- Ελέγξτε για φθαρμένα εξαρτήματα
- Ελέγξτε για τάπες που μπορεί να έχουν χαλαρώσει
- Ελέγξτε για διατάξεις κλεισίματος που μπορεί να έχουν χαλαρώσει
- Ελέγξτε για εξαρτήματα που μπορεί να έχουν χαλαρώσει

Κάθε 5 ώρες*

- Επιθεωρήστε και καθαρίστε το φίλτρο αέρα
- Επιθεωρήστε και καθαρίστε το φρένο αλυσίδας
- Επιθεωρήστε και καθαρίστε τη λάμα

Κάθε 25 ώρες*

- Επιθεωρήστε και καθαρίστε τη σήτα συγκράτησης σπινθηρών και την εξάτμιση

Κάθε χρόνο

- Αντικαταστήστε το μπουζί
- Αντικαταστήστε το φίλτρο καυσίμου
- Αντικαταστήστε το φίλτρο αέρα

* Κάθε ώρα λειτουργίας είναι περίπου 2 ντεπόζιτα καυσίμου.

ΔΙΑΔΙΚΑΣΙΕΣ ΣΥΝΤΗΡΗΣΗΣ

ΕΛΕΓΞΤΕ ΓΙΑ ΚΑΤΕΣΤΡΑΜΜΕΝΑ Ή ΦΘΑΡΜΕΝΑ ΜΕΡΗ

Επικοινωνήστε με ένα εξουσιοδοτημένο κέντρο σέρβις για την αντικατάσταση των κατεστραμμένων ή φθαρμένων μερών.

ΣΗΜΕΙΩΣΗ: Είναι φυσιολογικό να εμφανίζεται μια μικρή ποσότητα λαδιού κάτω από το αλυσοπρίονο μετά το σέρβισμο του κινητήρα. Μην συγχέετε αυτό το γεγονός με τη διαρροή λαδιού από το ντεπόζιτο.

- Διακόπτης ON/STOP - Βεβαιωθείτε ότι ο διακόπτης ON/STOP λειτουργεί σωστά, πιέζοντάς τον προς τα κάτω. Βεβαιωθείτε ότι ο κινητήρας σβήνει. Στη συνέχεια, επανεκκινήστε τον κινητήρα και συνεχίστε.
- Ντεπόζιτο καυσίμου - Μην χρησιμοποιείτε το αλυσοπρίονο εάν το ντεπόζιτο καυσίμου εμφανίζει σημάδια φθοράς ή διαρροές.
- Ντεπόζιτο λαδιού - Μην χρησιμοποιείτε το αλυσοπρίονο εάν το ντεπόζιτο λαδιού εμφανίζει σημάδια φθοράς ή διαρροές.

ΕΛΕΓΞΤΕ ΓΙΑ ΔΙΑΤΑΞΕΙΣ ΚΛΕΙΣΙΜΑΤΟΣ ΚΑΙ ΜΕΡΗ ΠΟΥ ΜΠΟΡΕΙ ΝΑ ΕΧΟΥΝ ΧΑΛΑΡΩΣΕΙ

- Παξιμόδια λάμας
- Αλυσίδα
- Εξάτμιση (σιγαστήρας)
- Κάλυμμα κυλίνδρου
- Φίλτρο αέρα
- Βίδες λαβής
- Αντικραδασμικές βάσεις
- Περιβλήμα συστήματος εκκίνησης
- Προφυλακτικές μπροστινού χεριού

ΕΛΕΓΞΤΕ ΤΗ ΣΤΑΘΜΗ ΤΟΥ ΜΕΙΓΜΑΤΟΣ ΚΑΥΣΙΜΟΥ

Βλ. παράγραφο ΑΝΕΦΘΟΔΙΑΣΜΟΣ ΚΙΝΗΤΗΡΑ στην ενότητα ΛΕΙΤΟΥΡΓΙΑ.

ΛΙΠΑΝΣΗ

Βλ. παράγραφο ΛΑΔΙ ΛΑΜΑΣ ΚΑΙ ΑΛΥΣΙΔΑΣ στην ενότητα ΛΕΙΤΟΥΡΓΙΑ.

ΕΠΙΘΕΩΡΗΣΤΕ ΚΑΙ ΚΑΘΑΡΙΣΤΕ ΤΟ ΜΗΧΑΝΗΜΑ ΚΑΙ ΤΙΣ ΕΤΙΚΕΤΕΣ

Μετά από κάθε χρήση, επιθεωρήστε ολόκληρο το μηχάνημα για χαλαρά ή χαλασμένα εξαρτήματα. Καθαρίστε το μηχάνημα και τις ετικέτες με υγρό πανί και ήπιο απορρυπαντικό. Σκουπίστε το μηχάνημα με ένα καθαρό στεγνό πανί.

ΕΛΕΓΞΤΕ ΤΟ ΦΡΕΝΟ ΑΛΥΣΙΔΑΣ

Βλ. παράγραφο ΦΡΕΝΟ ΑΛΥΣΙΔΑΣ στην ενότητα ΛΕΙΤΟΥΡΓΙΑ.

ΚΑΘΑΡΙΣΤΕ ΤΟ ΦΙΛΤΡΟ ΑΕΡΑ

ΠΡΟΕΙΔΟΠΟΙΗΣΗ: Μην καθαρίζετε το φίλτρο με βενζίνη ή άλλα εύφλεκα διαλυτικά, για να αποφευχθεί η δημιουργία κινδύνου πυρκαγιάς ή παραγωγής επιβλαβών εκπομπών καυσαερίων.

Ένα βρώμικο φίλτρο αέρα μειώνει τη διάρκεια ζωής και την απόδοση του κινητήρα και αυξάνει την κατανάλωση καυσίμου και τις επιβλαβείς εκπομπές καυσαερίων. Πάντα να καθαρίζετε το φίλτρο αέρα μετά από την κατανάλωση 10 ντεπόζιτων καυσίμου ή μετά από 5 ώρες λειτουργίας, όποιο από τα δύο συμβεί πρώτα. Καθαρίζετε συχνότερα σε σκονισμένες συνθήκες. Ένα χρησιμοποιημένο φίλτρο αέρα μπορεί να μην είναι τελείως καθαρό. Συνιστάται να αντικαθιστάτε το φίλτρο αέρα με ένα καινούργιο μετά από κάθε 50 ώρες λειτουργίας ή μια φορά το χρόνο, όποιο από τα δύο συμβεί πρώτα.

1. Χαλαρώστε τις τρεις βίδες (A) στο κάλυμμα κυλίνδρου (B).
2. Αφαιρέστε το κάλυμμα κυλίνδρου.
3. Αφαιρέστε το κάλυμμα φίλτρου αέρα (C) και το φίλτρο αέρα (D).
4. Πλύνετε το φίλτρο αέρα με ζεστό σαπουνόνερο.

Ξεπλύνετε με καθαρό κρύο νερό. Στεγνώστε καλά με αέρα πριν από την επανατοποθέτηση.

5. Τοποθετήστε πάλι το κάλυμμα φίλτρου αέρα και το φίλτρο αέρα.
6. Τοποθετήστε πάλι το κάλυμμα κυλίνδρου και τις τρεις βίδες. Σφίξτε το καλά έως 1,5-2 N-m (13-18 στο-lb).

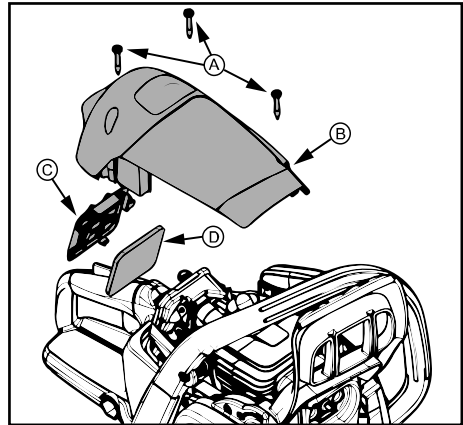

ΕΠΙΘΕΩΡΗΣΤΕ ΤΗΝ ΕΞΑΤΜΙΣΗ (ΣΙΓΑΣΤΗΡΑ) ΚΑΙ ΤΗ ΣΗΤΑ ΣΥΓΚΡΑΤΗΣΗΣ ΣΠΙΝΘΗΡΩΝ

Κατά τη χρήση του μηχανήματος, μπορεί να δημιουργηθεί συσσώρευση επικαθίσεων άνθρακα στην εξάτμιση και στο πλέγμα ανάσχεσης σπινθήρων, η οποία θα πρέπει να αφαιρεθεί για να αποφευχθεί η δημιουργία κινδύνου πυρκαγιάς και να μην επηρεαστεί η απόδοση του κινητήρα.

Αντικαταστήστε τη σήτα ανάσχεσης σπινθήρων εάν έχει ρωγμές.

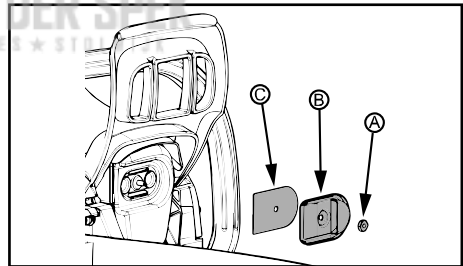

ΚΑΘΑΡΙΣΤΕ ΤΗ ΣΗΤΑ ΑΝΑΣΧΕΣΗΣ ΣΠΙΝΘΗΡΩΝ

1. Χαλαρώστε και αφαιρέστε το παξιμάδι (A) από το κάλυμμα εξόδου της εξάτμισης (B).
2. Αφαιρέστε το κάλυμμα εξόδου της εξάτμισης.
3. Αφαιρέστε τη σήτα ανάσχεσης σπινθήρων (C). Κρατήστε τη σήτα προσεκτικά, ώστε να αποφευχθούν τυχόν ζημιές.
4. Καθαρίστε τη σήτα ανάσχεσης σπινθήρων απαλά με μια μεταλλική βούρτσα. Αντικαταστήστε τη σήτα εάν σπάσει.
5. Αντικαταστήστε τυχόν σπασμένα ή φθαρμένα εξαρτήματα του σιγαστήρα.
6. Τοποθετήστε ξανά τη σήτα ανάσχεσης σπινθήρων, το κάλυμμα εξόδου της εξάτμισης και το παξιμάδι. Σφίξτε το παξιμάδι με σφασκεία έως 2,8-4 N-m (25-35 στο-lb).

ΑΝΤΙΚΑΤΑΣΤΗΣΤΕ ΤΟ ΜΠΟΥΖΙ

Το μπουζί πρέπει να αντικαθίσταται κάθε χρόνο για να εξασφαλιστεί ότι ο κινητήρας ξεκινά πιο εύκολα και λειτουργεί καλύτερα. Ο χρονισμός της ανάφλεξης είναι σταθερός και δεν ρυθμίζεται.

1. Χαλαρώστε τις τρεις βίδες (A) στο κάλυμμα κυλίνδρου (B).
2. Αφαιρέστε το κάλυμμα κυλίνδρου.
3. Τραβήξτε προς τα έξω το καπάκι του μπουζί (C).

4. Αφαιρέστε το μπουζί (D) από τον κύλινδρο και πετάξτε το.
5. Εγκαταστήστε ένα νέο μπουζί και σφίξτε το καλά με πολύγωνο κλειδί 19 mm (3/4 ίντσας) έως 20-34 N-m (15-25 ft-lb). Το διάκενο του μπουζί πρέπει να είναι 0,5 mm (0,02 ίντσες).
6. Επανατοποθετήστε το καπάκι μπουζί.
7. Επανατοποθετήστε το κάλυμμα κυλίνδρου και τις τρεις βίδες. Σφίξτε το καλά έως 1,5-2 N-m (13-18 in-lb).

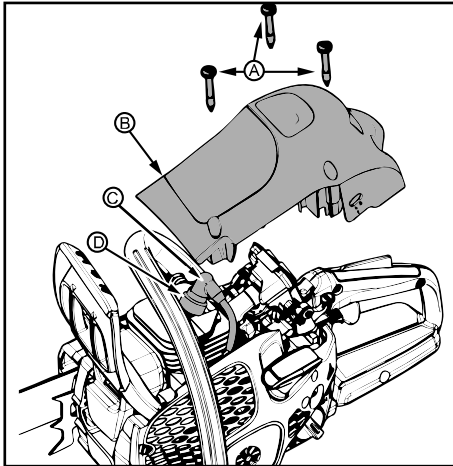

ΡΥΘΜΙΣΗ ΚΑΡΜΠΙΡΑΤΕΡ

⚠ ΠΡΟΕΙΔΟΠΟΙΗΣΗ: Η αλυσίδα θα κινείται στο μεγαλύτερο μέρος αυτής της διαδικασίας. Πρέπει να φοράτε εξοπλισμό προστασίας και να τηρείτε όλες τις προφυλάξεις ασφαλείας. Η αλυσίδα δεν πρέπει να κινείται στο ρελαντί.

Ενδείξεις για ρύθμιση στροφών στο ρελαντί

Το καρμπιρατέρ έχει ρυθμιστεί προσεκτικά από το εργοστάσιο Ρυθμίσεις μπορεί να χρειαστούν

εάν προσέξετε οποιαδήποτε από τις παρακάτω καταστάσεις

- Η αλυσίδα κινείται στο ρελαντί. Βλ. διαδικασία ΣΤΡΟΦΕΣ ΡΕΛΑΝΤΙ-ΡΥΘΜΙΣΗ T.
- Το πριόνι δεν λειτουργεί στο ρελαντί. Βλ. διαδικασία ΣΤΡΟΦΕΣ ΡΕΛΑΝΤΙ-ΡΥΘΜΙΣΗ T.

Στροφές στο ρελαντί- Ρύθμιση T

Αφήστε τον κινητήρα να λειτουργήσει στο ρελαντί. Εάν η αλυσίδα κινείται, οι στροφές του ρελαντί είναι πολύ υψηλές. Εάν ο κινητήρας χάνει στροφές, οι στροφές του ρελαντί είναι πολύ χαμηλές.

Ρυθμίστε τις στροφές μέχρι ο κινητήρας να λειτουργεί χωρίς να κινείται η αλυσίδα (στροφές ρελαντί πολύ υψηλές) και χωρίς να χάνει στροφές (στροφές ρελαντί πολύ χαμηλές).

Η βίδα ρύθμισης των στροφών του ρελαντί βρίσκεται στην περιοχή πάνω από τη φούσκα πλήρωσης (χειροκίνητη αντλία καυσίμου (πουάρ)) και φέρει την ετικέτα "T".

Γυρίστε τη βίδα ρελαντί (T) δεξιόστροφα για να αυξήσετε τις στροφές κινητήρα.

Γυρίστε τη βίδα ρελαντί (T) αριστερόστροφα για να μειώσετε τις στροφές κινητήρα.

ΣΥΣΤΗΜΑ ΨΥΞΗΣ

Για να διατηρείται η θερμοκρασία εργασίας όσο το δυνατόν χαμηλότερα, το μηχάνημα διαθέτει σύστημα ψύξης.

Το σύστημα ψύξης αποτελείται από:

- Την εισαγωγή αέρα στο σύστημα εκκίνησης
- Την πλάκα-οδηγό αέρα
- Τα πτερύγια στο βολάν
- Τα πτερύγια ψύξης στον κύλινδρο
- Το κάλυμμα κυλίνδρου (κατευθύνει κρύο αέρα πάνω στον κύλινδρο)

Καθαρίζετε το σύστημα ψύξης με μια βούρτσα μετά από κάθε χρήση ή πιο συχνά σε απαιτητικές συνθήκες. Ένα βρώμικο ή φραγμένο σύστημα ψύξης οδηγεί σε υπερθέρμανση του μηχανήματος, κάτι που προκαλεί βλάβες στο έμβολο και τον κύλινδρο.

ΑΚΟΝΙΣΜΑ ΤΗΣ ΑΛΥΣΙΔΑΣ ΤΟΥ ΠΡΙΟΝΙΟΥ

Κοπτικό εργαλείο

Το τμήμα της αλυσίδας του πριονιού που εκτελεί την κοπή ονομάζεται κοπτικό εργαλείο και αποτελείται από ένα δόντι κοπής (A) και το μετρητή βάθους (B).

Το βάθος κοπής του κοπτικού εργαλείου καθορίζεται από τη διαφορά ύψους μεταξύ των δύο (ρύθμιση μετρητή βάθους) (C).

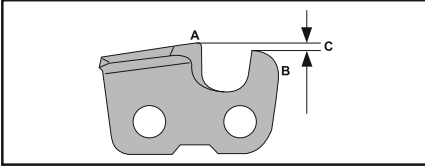

Όταν ακονίζετε ένα δόντι κοπής, υπάρχουν τέσσερις σημαντικοί παράγοντες που πρέπει να θυμόστε:

- Γωνία ακονίσματος.

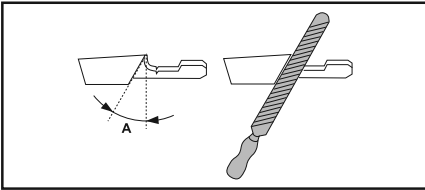

- Γωνία κοπής.

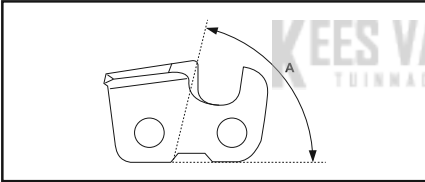

- Θέση λίμας.

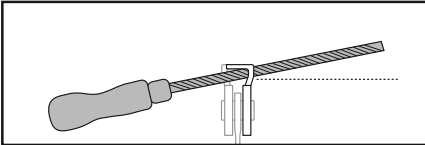

- Διάμετρος στρογγυλής λίμας.

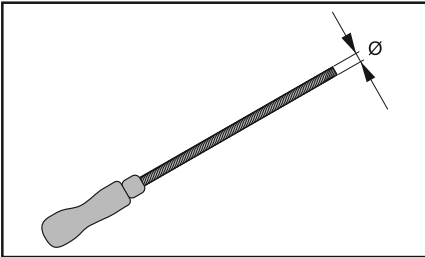

Ακόνισμα κοπτικών δοντιών

Χρησιμοποιήστε μια στρογγυλή λίμα και έναν οδηγό ακονίσματος για να ακονίσετε τα κοπτικά δόντια. Ανατρέξτε στην ενότητα "ΤΕΧΝΙΚΑ ΣΤΟΙΧΕΙΑ" του παρόντος εγχειριδίου για πληροφορίες σχετικά με τη συνιστώμενη διάσταση της λίμας και του οδηγού για την αλυσίδα πριονιού που διαθέτει το προϊόν σας.

1. Βεβαιωθείτε ότι η αλυσίδα πριονιού έχει τη σωστή τάνυση. Μια χαλαρή αλυσίδα θα μετακινηθεί πλαγίως και θα δυσχεράνει το σωστό ακόνισμα.
2. Λιμάρτε όλα τα δόντια στη μία πλευρά πρώτα. Λιμάρτε τα κοπτικά δόντια από την εσωτερική επιφάνεια και μειώστε την πίεση στη διαδρομή επαναφοράς.
3. Αναποδογυρίστε το προίον και λιμάρτε τα δόντια στην άλλη πλευρά.
4. Λιμάρτε όλα τα δόντια στο ίδιο μήκος. Όταν το μήκος των κοπτικών δοντιών μειωθεί σε 4 mm (5/32"), η αλυσίδα πριονιού έχει φθαρεί και θα πρέπει να αντικατασταθεί.

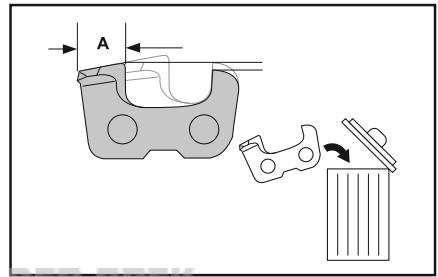

Προσαρμογή της ρύθμισης μετρητή βάθους

Ακονίστε τα κοπτικά δόντια πριν από την προσαρμογή της ρύθμισης μετρητή βάθους. Όταν ακονίζετε το κοπτικό δόντι (A), η ρύθμιση του μετρητή βάθους (C) μειώνεται. Για να διατηρείται η βέλτιστη απόδοση κοπής, ο μετρητής βάθους (B) πρέπει να ακονίζεται, ώστε να επιτυγχάνεται η συνιστώμενη ρύθμιση μετρητή βάθους. Ανατρέξτε στην ενότητα "ΤΕΧΝΙΚΑ ΣΤΟΙΧΕΙΑ" του παρόντος εγχειριδίου για να βρείτε τη σωστή ρύθμιση μετρητή βάθους για τη συγκεκριμένη αλυσίδα.

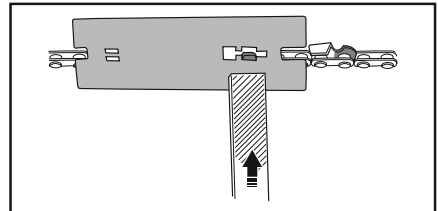
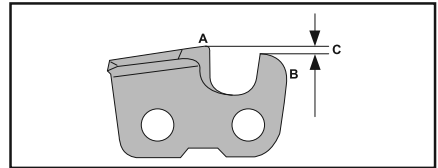

ΣΗΜΕΙΩΣΗ: Αυτή η σύσταση θεωρεί δεδομένο ότι το μήκος των κοπτικών δοντιών δεν μειώνεται υπερβολικά.

Χρησιμοποιήστε μια επίπεδη λίμα και ένα όργανο μέτρησης βάθους για τη ρύθμιση του μετρητή βάθους.

1. Τοποθετήστε το όργανο μέτρησης βάθους πάνω από την αλυσίδα του πριονιού. Μπορείτε να βρείτε λεπτομερείς πληροφορίες σχετικά με τον τρόπο χρήσης του οργάνου μέτρησης βάθους στη συσκευασία του οργάνου μέτρησης βάθους.
2. Χρησιμοποιήστε την επίπεδη λίμα για να λιμάρετε τη μύτη (άκρη) του μετρητή βάθους που προεξέχει από το όργανο μέτρησης βάθους. Η ρύθμιση του μετρητή βάθους είναι σωστή όταν δεν νιώθετε πλέον αντίσταση καθώς περνάτε τη λίμα κατά μήκος του οργάνου μέτρησης βάθους.

ΛΑΜΑ

Συνθήκες που υποδεικνύουν ότι απαιτείται συντήρηση της λάμας:

- Το πριόνι κόβει προς τη μία πλευρά ή υπό γωνία.
- Πρέπει να ασκηθεί πίεση στο πριόνι κατά την κοπή.
- Ανεπαρκής παροχή λαδιού στη λάμα/αλυσίδα.

Ελέγχετε την κατάσταση της λάμας κάθε φορά που ακονίζεται η αλυσίδα. Μια φθαρμένη λάμα θα καταστρέψει την αλυσίδα και θα δυσχεράνει το κόψιμο.

Μετά από κάθε χρήση, πιέζετε το διακόπτη ON/STOP προς τα κάτω μέχρι να σταματήσει ο κινητήρας. Στη συνέχεια, καθαρίστε όλο το πριονίδι από τη λάμα και την σφή του οδοντωτού τροχού.

Για τη συντήρηση της λάμας:

1. Ξεβιδώστε και αφαιρέστε τα παξιμάδια της λάμας και το κάλυμμα του συμπλέκτη. Αφαιρέστε τη λάμα και την αλυσίδα από το αλυσοπριόνιο.
2. Καθαρίστε τις σπές λαδιού (A) και την εγκοπή της λάμας (B).

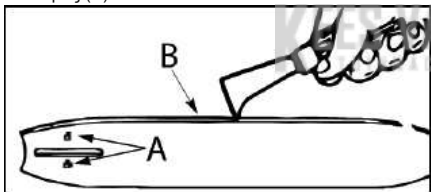

3. Η εμφάνιση ρινισμάτων στις άκρες της εγκοπής είναι μια φυσιολογική διαδικασία φθοράς της λάμας. Αφαιρέστε αυτά τα ρινίσματα με μια επίπεδη λίμα.
4. Όταν το επάνω μέρος της εγκοπής είναι ανομοιόμορφο, χρησιμοποιήστε μια επίπεδη λίμα για την αποκατάσταση τετράγωνων ακμών και πλευρών.

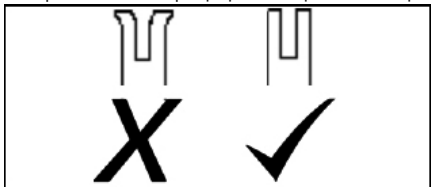

Αντικαταστήστε τη λάμα όταν φθαρη εγκοπή, στραβώσει ή ραγίσει η λάμα ή όταν παρατηρείται υπερθέρμανση ή υπερβολική παραγωγή ρινισμάτων στην εγκοπή. Εάν χρειαστεί αντικατάσταση, χρησιμοποιήστε μόνο τη λάμα που προβλέπεται για το αλυσοπριόνιο στη λίστα ανταλλακτικών επισκευής ή που αναγράφεται στο αυτοκόλλητο που βρίσκεται πάνω στο αλυσοπριόνιο.

ΕΠΙΛΥΣΗ ΠΡΟΒΛΗΜΑΤΩΝ

ΠΙΝΑΚΑΣ ΑΝΤΙΜΕΤΩΠΙΣΗΣ ΠΡΟΒΛΗΜΑΤΩΝ

⚠ **ΠΡΟΕΙΔΟΠΟΙΗΣΗ:** Προτού εκτελέσετε οποιαδήποτε από τις παρακάτω προτεινόμενες λύσεις, εκτός από αυτές που απαιτούν να λειτουργεί το μηχάνημα, πρέπει πάντα να διακόπτετε τη λειτουργία του μηχανήματος και να αποσυνδέετε το μπουζί.

ΠΡΟΒΛΗΜΑ	ΑΙΤΙΑ	ΛΥΣΗ
Ο κινητήρας δεν παίρνει μπροστά ή λειτουργεί μόνο μερικά δευτερόλεπτα μετά την εκκίνηση.	<ol style="list-style-type: none"> 1. Ο κινητήρας έχει μπουκώσει. 2. Το ντεπόζιτο καυσίμου είναι άδειο. 3. Το μπουζί δεν βγάζει σπινθήρα. 4. Το καύσιμο δεν φτάνει στο καρμπυρατέρ. 	<ol style="list-style-type: none"> 1. Ανατρέξτε στην παράγραφο "Δυσκολία κατά την εκκίνηση" στην ενότητα ΕΚΚΙΝΗΣΗ ΚΑΙ ΔΙΑΚΟΠΗ. 2. Γεμίστε το ντεπόζιτο με το σωστό μείγμα καυσίμου. 3. Τοποθετήστε νέο μπουζί. 4. Ελέγξτε για βρόμικο φίλτρο καυσίμου, αντικαταστήστε το. Ελέγξτε για τσακισμένη ή σπασμένη γραμμή καυσίμου, επισκευάστε την ή αντικαταστήστε την.
Ο κινητήρας δεν λειτουργεί σωστά στο ρελαντί.	<ol style="list-style-type: none"> 1. Το ρελαντί χρειάζεται ρύθμιση. 2. Το καρμπυρατέρ χρειάζεται ρύθμιση. 	<ol style="list-style-type: none"> 1. Βλ. παράγραφο "Ρύθμιση του καρμπυρατέρ" στην ενότητα "ΣΥΝΤΗΡΗΣΗ". 2. Επικοινωνήστε με ένα εξουσιοδοτημένο κατάστημα σέρβις.
Ο κινητήρας δεν ανεβάζει στροφές, δεν έχει ισχύ ή εξασθενεί υπό φορτίο.	<ol style="list-style-type: none"> 1. Βρόμικο φίλτρο αέρα. 2. Ακαθαρσίες στο μπουζί. 3. Το φρένο αλυσίδας είναι συμπλεγμένο. 4. Το καρμπυρατέρ χρειάζεται ρύθμιση. 	<ol style="list-style-type: none"> 1. Καθαρίστε ή αντικαταστήστε το φίλτρο αέρα. 2. Καθαρίστε ή αντικαταστήστε το μπουζί και ρυθμίστε ξανά το διάκενο. 3. Αποσυνπλέξτε το φρένο αλυσίδας. 4. Επικοινωνήστε με έναν εξουσιοδοτημένο αντιπρόσωπο σέρβις.
Ο κινητήρας βγάζει υπερβολικό καπνό.	<ol style="list-style-type: none"> 1. Έχει αναμιχθεί πολύ λάδι με τη βενζίνη. 	<ol style="list-style-type: none"> 1. Αδειάστε το ντεπόζιτο καυσίμου και ξαναγεμίστε το με σωστό μείγμα καυσίμου.
Η αλυσίδα κινείται στο ρελαντί.	<ol style="list-style-type: none"> 1. Το ρελαντί χρειάζεται ρύθμιση. 2. Ο συμπλέκτης χρειάζεται επισκευή. 	<ol style="list-style-type: none"> 1. Βλ. παράγραφο "Ρύθμιση του καρμπυρατέρ" στην ενότητα "ΣΥΝΤΗΡΗΣΗ". 2. Επικοινωνήστε με ένα εξουσιοδοτημένο κατάστημα σέρβις.

ΦΥΛΑΞΗ

Εκτελέστε τα παρακάτω βήματα μετά από κάθε χρήση:

- Αφήστε τον κινητήρα να κρυώσει και ασφαλίστε το μηχάνημα πριν από την αποθήκευση ή τη μεταφορά.
- Αποθηκεύστε το αλυσοπρίονο και το καύσιμο σε καλά εξαεριζόμενο χώρο όπου οι αναθυμιάσεις του καυσίμου δεν μπορούν να έρθουν σε επαφή με σπινθήρες ή φλόγες από βραστήρες νερού, ηλεκτροκινητήρες ή διακόπτες, καυστήρες κ.λπ.
- Αποθηκεύστε το αλυσοπρίονο με όλα τα προστατευτικά στη θέση τους, έτσι ώστε να μην μπορεί να προκληθεί κατά λάθος τραυματισμός από αιχμηρά αντικείμενα.
- Αποθηκεύστε το αλυσοπρίονο με το καλώδιο αποσυνδεδεμένο, σε χώρο μακριά από τα παιδιά.

ΕΠΟΧΙΑΚΗ ΑΠΟΘΗΚΕΥΣΗ

Προετοιμάστε το μηχάνημα για αποθήκευση στο τέλος της σεζόν ή αν δεν πρόκειται να χρησιμοποιηθεί για περισσότερο από 30 ημέρες.

Εάν το αλυσοπρίονο πρόκειται να αποθηκευτεί για κάποια χρονική περίοδο:

- Καθαρίστε το σχολαστικά πριν από την αποθήκευση.
- Αποθηκεύστε το σε καθαρό, στεγνό χώρο.
- Λιπάνετε ελαφρά τις εξωτερικές μεταλλικές επιφάνειες.
- Λιπάνετε την αλυσίδα και τυλίξτε την με χοντρό χαρτί ή πανί.

ΣΥΣΤΗΜΑ ΤΡΟΦΟΔΟΣΙΑΣ ΚΑΥΣΙΜΟΥ

Ο σταθεροποιητής καυσίμου είναι μια αποδεκτή εναλλακτική λύση για την ελαχιστοποίηση των κολλοειδών ιζημάτων καυσίμου κατά τη διάρκεια της αποθήκευσης. Προσθέστε σταθεροποιητή στη βενζίνη που υπάρχει στο ντεπόζιτο καυσίμου ή στο δοχείο αποθήκευσης.

Ακολουθήστε τις οδηγίες ανάμιξης που αναγράφονται στα δοχεία σταθεροποιητή. Αφήστε τον κινητήρα να λειτουργήσει τουλάχιστον 5 λεπτά μετά από την

προσθήκη του σταθεροποιητή.

ΚΙΝΗΤΗΡΑΣ

- Αφαιρέστε το μπουζί και ρίξτε 1 κουταλάκι του γλυκού λάδι για δίχρονο κινητήρα μέσα από το άνοιγμα του μπουζί. Τραβήξτε αργά το κορδόνι της μίξας 8 έως 10 φορές για να κατανεμηθεί το λάδι.
- Αντικαταστήστε το μπουζί με νέο, του συνιστώμενου τύπου και εύρους θερμότητας.
- Καθαρίστε το φίλτρο αέρα.
- Ελέγξτε ολόκληρο το μηχανήμα για χαλαρές βίδες,

παξιμάδια και μπουλόνια. Αντικαταστήστε τυχόν κατεστραμμένα, σπασμένα ή φθαρμένα μέρη.

- Στην αρχή της επόμενης σεζόν, χρησιμοποιήστε μόνο φρέσκο καύσιμο με τη σωστή αναλογία βενζίνης-λαδιού.

ΆΛΛΑ

- Μην αποθηκεύετε βενζίνη από τη μία σεζόν για την επόμενη.
- Αντικαταστήστε το δοχείο που χρησιμοποιείτε για το καύσιμο, αν αρχίσει να σκουριάζει.

KES VAN DER SPEK
TUINMACHINES ★ STOLWIJK

ΤΕΧΝΙΚΑ ΣΤΟΙΧΕΙΑ

ΤΕΧΝΙΚΑ ΣΤΟΙΧΕΙΑ

CS42 STE (SASA242MC)

Κινητήρας

Κυβισμός κυλίνδρου, cm ³	42
Διαδρομή εμβόλου, mm	32
Στροφές ανά λεπτό στο ρελαντί, σ.α.λ.	2800-3200
Ισχύς, kW	1,5/9000

Σύστημα ανάφλεξης

Μπουζί	Husqvarna HQT-1 •
Διάκενο ηλεκτροδίου, mm	0,5

Σύστημα καυσίμου και λίπανσης

Χωρητικότητα ντεπόζιτου καυσίμου, cm ³	300
Χωρητικότητα αντλίας λαδιού στις 9.000 σ.α.λ., ml/λεπτό	4-8
Χωρητικότητα ντεπόζιτου λαδιού, cm ³	200
Τύπος αντλίας λαδιού	Αυτόματο

Βάρος

Αλυσοπρίονο χωρίς λάμα ή αλυσίδα, κενά ντεπόζιτα	4,9 κιλά (10,8 λίβρες)
--	------------------------

Εκπομπές θορύβου (βλ. σημείωση 1)

Επίπεδο ηχητικής ισχύος, μετρούμενο dB(A)	109
Στάθμη ηχητικής ισχύος, εγγυημένη L _{WA} dB(A) - Ευρώπη	115

Επίπεδα ήχου (βλ. σημείωση 2)

Ισοδύναμη στάθμη ηχητικής πίεσης στο αυτί του χειριστή, dB(A)	98,7
---	------

Αντίστοιχες στάθμες δονήσεων, a hveq (βλ. σημείωση 3)

Εμπρόσθια χειρολαβή, m/s ²	5,22
Οπίσθια χειρολαβή, m/s ²	6,24

Αλυσίδα/λάμα

Τυπικό μήκος λάμας	35 cm (14 in), 40 cm (16 in) 45 cm (18 in)
Συνιστώμενα μήκη λάμας	35 cm (14 in), 40 cm (16 in) 45 cm (18 in)
Χρήσιμο μήκος κοπής	34 cm (13,4 in), 39 cm (15,4 in) 44 cm (17,4 in)

Βήμα

Πάχος συνδέσμων συστήματος μετάδοσης κίνησης	9,52 mm (3/8 in)
Τύπος οδοντωτού τροχού μετάδοσης κίνησης/αριθμός δοντιών	1,3 mm
Ταχύτητα αλυσίδας στη μέγιστη ισχύ, m/sec	Κυλινδρικό γρανάζι/7 20

Σημείωση 1: Οι εκπομπές θορύβου στο περιβάλλον, οι οποίες μετρούνται ως ηχητική ισχύς (L_{WA}), σε συμμόρφωση με την Οδηγία 2000/14/EK.

Σημείωση 2: Το αντίστοιχο επίπεδο ηχητικής πίεσης, κατά ISO 22868, υπολογίζεται ως το χρονικά σταθμισμένο σύνολο ενέργειας για τα διαφορετικά επίπεδα ηχητικής πίεσης υπό διάφορες συνθήκες εργασίας. Η τυπική στατιστική διασπορά για το αντίστοιχο επίπεδο ηχητικής πίεσης είναι μια τυπική απόκλιση της τάξης του 1 dB (A).

Σημείωση 3: Η αντίστοιχη στάθμη δονήσεων, σύμφωνα με το ISO 22867, υπολογίζεται ως το χρονικά υπολογισμένο σύνολο ενέργειας για τις στάθμες κραδασμών υπό διάφορες συνθήκες εργασίας. Τα καταγεγραμμένα στοιχεία για το αντίστοιχο επίπεδο δονήσεων έχουν μια τυπική στατιστική διασπορά (τυπική απόκλιση) της τάξης του 1 m/s².

ΣΥΝΔΥΑΣΜΟΙ ΛΑΜΑΣ ΚΑΙ ΑΛΥΣΙΔΑΣ ΠΡΙΟΝΙΟΥ

Τα ακόλουθα εξαρτήματα κοπής έχουν εγκριθεί για τα μοντέλα που καλύπτονται σε αυτό το εγχειρίδιο.

Λάμα				Αλυσίδα πριονιού	
Μήκος	Βήμα	Οδηγός ακονίσματος	Μέγ. ακτίνα μύτης	Τύπος	Σύνδεσμοι συστήματος μετάδοσης κίνησης (αρ.)
35 cm (14 in)	3/8 in	1,3 mm (0,05 in)	9T	UC83G / H37 / 91PX	52
40 cm (16 in)	3/8 in	1,3 mm (0,05 in)	9T	UC83G / H37 / 91PX	56
45 cm (18 in)	3/8 in	1,3 mm (0,05 in)	9T	UC83G / H37 / 91PX	62

EU-Declaration of Conformity



We, Husqvarna AB, SE 561 82 Huskvarna, SWEDEN, declare under our sole responsibility that the represented product:

Description	Gasoline Chainsaw
Brand	McCulloch
Platform / Type / Model	Platform SASA242MC, representing model CS42STE
Batch	Serial number dating 2018 and onwards

complies fully with the following EU directives and regulations:

Directive/Regulation	Description
2006/42/EC	"relating to machinery"
2014/30/EU	"relating to electromagnetic compatibility"
2000/14/EC	"relating to outdoor noise"

Harmonized standards and/or technical specifications applied are as follows;
EN ISO 12100:2010, EN ISO 11681-1:2011, CISPR 12:2007, ISO 14982:2009

In accordance with Annex V, the declared sound values are:

Measured sound power level: 112 dB(A)

Guaranteed sound power level: 118 dB(A)

TÜV Rheinland LGA Products GmbH

Notified Body for Machinery (notified under 0197)

Tillystraße 2 - 90431 Nürnberg, Germany

TÜV Rheinland has carried out EC type examination in accordance with the machinery directive's (2006/42/EC) article 12, point 3b. The certificate for EC type examination in accordance with annex IX, has the number: BM 50319937

This type examination certificate is applicable to all manufacturing locations and Countries of Origin, as stated on the product.

The supplied gasoline chainsaw conforms to the example that underwent EC type examination.

On behalf of Husqvarna AB, SE 561 82 Huskvarna, SWEDEN, 2018-06-08

A handwritten signature in black ink, appearing to read 'John Thompson'.

John Thompson, Product and Marketing Director
Responsible for technical documentation

BG **Декларација за съответствие – ЕС**
Vi, Husvarna AB, SE 561 82 Huskvarna, SVEDESKA, декларираме на своя собствена отговорност, че представяният продукт:
Бензински бензинов вериген трион
Марка McCulloch
Платформен/тип/модел Платформа SASA242MC, представяща модел CS42STE
Партици Серийен номер, датум от 2018 г. и след това отговаря напълно на следните директиви и регламенти на ЕС:
Директиви/регламенти: 2006/42/ЕО „относно машините“
2014/30/ЕО „относно електромагнитната съвместимост“
2000/14/ЕО „относно шумните емисии в околната среда“
Приложения хармонизирани стандарти или технически спецификации са следните:
EN ISO 12100:2010, EN ISO 11681-1:2011, CISPR 12:2007, ISO 14982:2009
В съответствие с Приложение V декларираниите стойности на звук са:
Измерено ниво на звукова мощност: 118 dB(A)
Гарантирано ниво на звукова мощност: 118 dB(A)
TUV Rheinland LG A Products GmbH
Нотифициран орган за машинно оборудване (нотифициран под номер 0197)
Tilustraße 2 – 90431 Nürnberg, Германия
TUV Rheinland е извършила изпитване на ЕС типа в съответствие с директива относно машинното оборудване (2006/42/ЕО) член 12, точка 3b, Сертификатът за европейски изпитвания на модлите в съответствие с анекс IX е с номер: BM 5031937
Този сертифициран за издаване на типа в приложени за всички местоположения на производство и страни на произход, както и посочено на продукта.
Доставеният бензинов вериген трион съответства на екземпляр, който е бил подложен на изпитване на типа съгласно ЕС.
От името на Husvarna AB, SE 561 82 Huskvarna, SVEDESKA, 2018-06-08

John Thompson, директор за маркетинг и маркетинг директор
Отговорен за техническата документация

BA **EU – Deklaracija o skladnosti**
Mi, Huskvarna AB, SE 561 82 Huskvarna, SVEĐSKA, izjavljamo pod punom odgovornošću da predstavljajući proizvod:
Opis: Benziński motorna pila
Brend: McCulloch
Platforma / tip / model: Platforma SASA242MC, koja predstavlja modele CS42STE
Serija: Serijski broj i datum od 2018. i nadalje
u potpunosti su u skladu s europskim EU direktivama i propisima:
Direktive/propisi: 2006/42/EU „o mašinama“
2014/30/EU „o elektromagnetskoj kompatibilnosti“
2000/14/EU „o šumnoj zvučnosti“
U skladu s priloženim V. tehničkim specifikacijama koje su primjenjene su kako slijedi:
EN ISO 12100:2010, EN ISO 11681-1:2011, CISPR 12:2007, ISO 14982:2009
U ispitivanju je potvrđeno da su ispunjeni za svaki su:
Izmereni nivo jačine zvuka: 118 dB(A)
Garantovani nivo jačine zvuka: 118 dB(A)
TUV Rheinland LG A Products GmbH
Objavljena ustanova za mašine (objavljena prema 0197)
Tilustraße 2 – 90431 Nürnberg, Germany
TUV Rheinland je proveo EC ispitivanje u skladu s članom 12, tačkom 3b direktive o mašinama (2006/42/EC), Certifikat ispitivanja EC tipa u skladu s aneksom IX je zdat pod brojem: BM 5031937
Istakni certifikat primjenjiv je na sve proizvodne lokacije i zemlje porijekla, kako je i navedeno na proizvodu.
U ispitivanju benzinska motorna pila u skladu je s uzorkom koji je bio podvrgnut ispitivanju EC.
Ime kompanije Huskvarna AB, SE 561 82 Huskvarna, SVEĐSKA, 2018-06-08

John Thompson, direktor za marketing i proizvode,
odgovoran za tehničku dokumentaciju

CS **Prohlášení o shodě EU**
Mí, společnost Huskvarna AB, SE 561 82 Huskvarna, ŠVEDSKO, zotila zodpovedné prohlásenie, že
produkt:
Popis: Benzínová motorová pila
Značka: McCulloch
Platforma / typ / model: Platforma SASA242MC, predstavajúci modely CS42STE
Séria: Seriový číslo a dátum od roku 2018 a ďalej
Brend: McCulloch
Za zotila ve shodě s následujícími směrnici a předpisy EU:
2006/42/ES „o strojích“
2014/30/ES „o elektromagnetické kompatibilitě“
2000/14/ES „o vniknutí hluku“
Plati následující harmonizované normy a/nebo technické specifikace:
EN ISO 12100:2010, EN ISO 11681-1:2011, CISPR 12:2007, ISO 14982:2009
U současně s přílohou V jsou deklarované úrovně hluku
Název/název hlada akustického výkonu: 112 dB(A)
Garantovaný hlada akustického výkonu: 118 dB(A)
TUV Rheinland LG A Products GmbH
Ověřovaný úřad pro zařízení (ověřeno podle členu 0197)
Tilustraße 2 – 90431 Nürnberg, Německo
Společnost TUV Rheinland provedla typovou zkoušku ES podle směrnice pro stroji zařazení (2006/42/ES),
článek 12, odstavce 3b. Certifikát o typové zkoušce ES podle přílohy IX má toto číslo: BM 5031937
Tento certifikát o typové zkoušce se vztahuje na všechny výrobní závody a země původu uvedené na produktu.
Dodaná benzínová motorová pila je v shodě se vzorkem, který prošel typovou zkouškou ES.
Jméno společnosti Huskvarna AB, SE 561 82 Huskvarna, ŠVEDSKO, 2018-06-08

John Thompson, produktový a marketingový ředitel
Osoba odpovědná za technickou dokumentaci

DA **EU-overensstemmelseserklæring**
Vi, Huskvarna AB, SE 561 82 Huskvarna, SVERIGE, erklærer under eget ansvar, at det repræsenterede produkt:
Beskrivelse: Benzinbænkadesav
Mærke: McCulloch
Platform / type / model: Platform SASA242MC, der repræsenterer model CS42STE
Batch: Serienummer fra 2018 og fremefter
overholder følgende EU-direktiver og bestemmelser:
Direktiv/bestemmelser: 2006/42/EF „angående maskiner“
2006/42/EF „angående maskiner“
2014/30/EF „angående elektromagnetisk kompatibilitet“
2000/14/EF „vedrørende udendørs støj“
I henhold til vedlagte V. tekniske specifikationer anvendt er følgende:
EN ISO 12100:2010, EN ISO 11681-1:2011, CISPR 12:2007, ISO 14982:2009
I overensstemmelse med bilag V er de erklærede værdier for lyd:
Målt støjriveau: 118 dB(A)
Garanteret støjriveau: 118 dB(A)
TUV Rheinland LG A Products GmbH
Bemyndiget organ for maskiner (bemyndiget i henhold til 0197)
Tilustraße 2 – 90431 Nürnberg, Germany
TUV Rheinland har foretaget EU-typegodkendelse i henhold til maskindirektivets (2006/42/EF) artikel 12, pkt. 3b. Typegodkendelsen for EF-typeprøvetilværing i henhold til Bilag IX har nummer: BM 5031937
Attesten for denne typeprøvetilværing gælder for alle produktionssteder og oprindelseslande, som angivet på produktet.
Den leverede benzinbænkadesav er i overensstemmelse med det produkt, der er godkendt i henhold til EF-typegodkendelsen.
På vegne af Huskvarna AB, SE 561 82 Huskvarna, SVERIGE, 2018-06-08

John Thompson, produkt- og marketingschef
Ansvarlig for tekniske dokumentation

DE **EU-Konformitätserklärung**
Wir, Huskvarna AB, SE 561 82 Huskvarna, SCHWEDEN, erklären in alleiniger Verantwortung, dass das Gerät Folgendem genügt:
Beschreibung: Benzinmotorsäge
Marke: McCulloch
Plattform/Typ/Modell: Plattform SASA242MC, Modelle CS42STE
Charge: Seriennummer ab Baujahr 2018
Es erfüllt die folgenden EU-Vorschriften und -Richtlinien:
Richtlinien/Vorschriften: 2006/42/EG „Über Maschinen“
2014/30/EG „EU-Richtlinie über elektromagnetische Geräuschemissionen“
Harmonisierte Normen und/oder technische Spezifikationen gelten wie folgt:
EN ISO 12100:2010, EN ISO 11681-1:2011, CISPR 12:2007, ISO 14982:2009
Gemäß Anhang V liegen die erkläreten Spezifikationswerte bei:
Gemessenes Schalleistungspegel: 112 dB(A)
Garantierter Schalleistungspegel: 118 dB(A)
TUV Rheinland LG A Products GmbH
Angeteildete Prüfstelle für Maschinen (angemeldet unter 0197)
Tilustraße 2, 90431 Nürnberg, Deutschland
TUV Rheinland hat die EG-Baumusterprüfung gemäß Maschinenrichtlinie (2006/42/EG) Artikel 12, Absatz 3b durchgeführt. Das Zertifikat über die EG-Prüfung gemäß Anhang IX weist folgende Nummer auf:
BM 5031937
Wie aus dem Produkt angeben, ist dies Baumusterprüfbescheinigung für alle Produktionsstandorte und Ursprungsländer gültig.
Die gelieferte Benzinmotorsäge entspricht dem Geräteprotokoll, das die EG-Prüfung durchlaufen hat. Im Auftrag von Huskvarna AB, SE 561 82 Huskvarna, SCHWEDEN, 2018-06-08

John Thompson, Produkt- und Marketing-Leiter
Verantwortlich für die technische Dokumentation

EL **ΕΥ-Δήλωση συμμόρφωσης**
Εμείς, η Huskvarna AB, SE 561 82 Huskvarna, Σουηδία, δηλώνουμε με αποκλειστική ευθύνη ότι ο αποκρινόμενος προϊόν:
Περιγραφή: Βενζινοκίνητο βενζίνης
Μάρκα: McCulloch
Πλατφόρμα / Τύπος / Μοντέλο: Πλατφόρμα SASA242MC, για το μοντέλο CS42STE
Χαράκι: Αριθμός σειράς με ημερομηνία 2018 και μεμονωμένη συμμόρφωση πλήρως με τις ακόλουθες οδηγίες και τους κανονισμούς της ΕΕ:
Παραπομπές: 2006/42/ΕΚ „σχετικά με τις μηχανές“
2014/30/ΕΚ „σχετικά με την ηλεκτρομαγνητική συμβατότητα“
2000/14/ΕΚ „σχετικά με τον θόρυβο σε εξωτερικούς χώρους“
Τα εναρμονισμένα πρότυπα ή/και οι τεχνικές προδιαγραφές που εφαρμόζονται είναι τα εξής:
EN ISO 12100:2010, EN ISO 11681-1:2011, CISPR 12:2007, ISO 14982:2009
Σύμφωνα με το παράρτημα V, οι δηλούμενες τιμές ήταν είναι:
Μετρημένο σθένος ήχου: 112 dB(A)
Εγγυημένο σθένος ήχου: 118 dB(A)
TUV Rheinland LG A Products GmbH
Κανονισμένος οργάνος για τη μηχανολογία (κονοπιστήριο σύμφωνα με το 0197)
Tilustraße 2 – 90431 Nürnberg, Germany
TUV Rheinland έχει εκτελέσει το έλεγχο του ΕΚ, σύμφωνα με το όσα ορίζει ο Όδηγος περί Μηχανών (2006/42/ΕΚ) άρθρο 12, σημείο 3b. Ο αριθμός του πιστοποιητικού για την εξέταση τύπου ΕΚ, σύμφωνα με το παράρτημα IX, είναι ο εξής: BM 5031937
Το πιστοποιητικό αυτής της εξέτασης είναι σε όλες τις εγκαταστάσεις παραγωγής και χάρης προέλευσης, όπως αναφέρονται στο προϊόν.
Το παραποιημένο σθένος βενζίνης σύμφωνα με το Σύνθημα που υποβάλλεται σε εξέταση τύπου ΕΚ, Εξ ονόματι της Huskvarna AB, SE 561 82 Huskvarna, SUECIA, 2018-06-08

John Thompson, Διευθυντής προϊόντων και μάρκετινγκ
Υπεύθυνος για την τεχνική τεκμηρίωση

ES **EU-Declaración de conformidad**
Nosotros, Huskvarna AB, SE 561 82 Huskvarna, SUECIA, declaramos bajo nuestra exclusiva responsabilidad que el producto representado:
Descripción: Motorizada gasolina
Marca: McCulloch
Plataforma/modelo: Plataforma SASA242MC, que representa los modelos CS42STE
Lote: Número de serie a partir del año 2018 y en adelante
Cumple las siguientes directivas y normas de la UE:
Directiva/Norma: 2006/42/CE „relativa a las máquinas“
2014/30/UE „relativa a la compatibilidad electromagnética“
2000/14/CE „relativa al ruido en exteriores“
Las normas armonizadas o especificaciones técnicas aplicadas son las siguientes:
EN ISO 12100:2010, EN ISO 11681-1:2011, CISPR 12:2007, ISO 14982:2009
De conformidad con lo dispuesto en el Anexo V, los valores de ruido declarados son:
Nivel de potencia acústica medida: 112 dB(A)
Nivel acústico garantizado: 118 dB(A)
TUV Rheinland LG A Products GmbH
Organismo notificado para la Directiva relativa a las máquinas (notificado bajo el código 0197)
Tilustraße 2 – 90431 Nürnberg, Alemania
TUV Rheinland ha efectuado el examen de tipo conforme a la Directiva relativa a las máquinas (2006/42/CE), artículo 12, apartado 3b. El certificado de examen tipo CE conforme con el anexo IX, tiene el número: BM 5031937
Este certificado de examen se aplica a todas las instalaciones de fabricación y países de origen, tal y como se declara en el producto.
La motosierra a gasolina concurda con la muestra sometida al examen tipo CE.
En nombre de Huskvarna AB, SE 561 82 Huskvarna, SUECIA, 2018-06-08

John Thompson, director de productos y marketing
Responsable de la documentación técnica

ET **EU vastavõtmeklaratsioon**
Meie, Huskvarna AB, SE 561 82 Huskvarna, ROOTSI, deklareerime ainuvastutuse, et kirjeldatud toode:
Kirjelde: Bensiinimootoriga kettsaag
Kaubamärk: McCulloch
Platvorm/tüüp/mudel: Platvorm SASA242MC, mille alla kuulub mudelid CS42STE
Parti: Seriaalsumber alates 2018. aastast
vastab täielikult järgmistele EU direktiividele ja eeskirjadele:
Direktiiv/eeskirj: 2006/42/EÜ „masinadirektiiv“
2014/30/EÜ „elektromagnetilise ühilduvuse direktiiv“
2000/14/EÜ „välisruumi müraemissioonide määra direktiiv“
Kohaldatavad järgmised ühilduvustandardid ja/või tehnilised spetsifikatsioonid:
EN ISO 12100:2010, EN ISO 11681-1:2011, CISPR 12:2007, ISO 14982:2009
Vastavalt lisale V on deklareeritud väärtused on:
Mõeldud helivõimsuse tase: 112 dB(A)
Garantitud helivõimsuse tase: 118 dB(A)
TUV Rheinland LG A Products GmbH
Teatavalt audis masinate puhul (teatavalt 0197 alusel)
Tilustraße 2 – 90431 Nürnberg, Saksaama
TUV Rheinland on teinud EU tüüpikontrolli vastavalt masinadirektiivi (2006/42/EÜ) artikli 12 punktile 3b. EU tüüpikontrolli sertifikaat kehtib kõikidele tootmis- ja päritolukohtadele.
See tüüpikontrolli sertifikaat kehtib kõikidele tootud vidatid tootmis- ja päritolukohtadele.
Tänuatud bensiinimootoriga kettsaag vastab näidatule, mis läbib EU tüüpikontrolli.
Ettevõtte Huskvarna AB, SE 561 82 Huskvarna, ROOTSI, 2018-06-08 nimel.

John Thompson, toote- ja turundusjuht
Tehnilise dokumentatsiooni esind vastutaja

FI EU:n vaatimustenmukaisuusvakuutus
Husqvarna AB, SE 561 82 Huskvarna, Ruotsi, vakuutus talleten, ettei ohjeiden tulo:
Kuvassa Bensiniinkäyttöinen moottorisaha
Tuotemerkki McCulloch
Alusla / Typpi / Malli Alusta SASA242MC, edustalla mallieja CS42STE
Eri Sargnumero 2018 aikaan
vastaava täysin EU:n direktiivien ja asetusten vaatimuksia:
Direktiiviasetus Kuvassa
2006/42/EC Koneidirektiivi
2014/30/EU EMC-direktiivi
2000/14/EY Melu- ja värähtelödirektiivi
Kuvassa sovelletaan seuraavia yhdenmukaistettuja standardeja ja/tai teknisiä määrittämiä:
EN ISO 12100:2010, EN ISO 11681-1:2011, CISPR 12:2007, ISO 14982:2009
EN ISO 12100:2010, EN ISO 11681-1:2011, CISPR 12:2007, ISO 14982:2009
Mittauslaitteisto: 112 dB(A)
Tilattu alainhaltaja: 118 dB(A)
TUV Rheinland LGa Products GmbH
Koneidirektiivi ilmoitettu laus (Mödetill 0197).
Tilaystraße 2 - 90431 Nürnberg, Saksa
TUV Rheinland on suorittanut EY-tyyppitarkastuksen koneidirektiivin (2006/42/EY) artiklan 12. kohdan 3b
muuttamalla. Laitteen IX mukaisesti asetettujen EY-tyyppitarkastuksen sertifikaatin numero on: BM 50319937
Tyyppitarkastus pätee kaikkiin valmistuspaikkoihin ja -maihin luotetuissa ilmoitetuissa tietojen mukaisesti.
Toimitettu bensiniinkäyttöinen moottorisaha vastaa EY-tyyppitarkastusta sahaa.
Husqvarna AB:n, SE 561 82 Huskvarna, Ruotsi, puolesta, 2018-06-08

John Thompson, Product and Marketing Director
Tekniseä dokumentaatiosta vastaava edustaja

FR Déclaration de conformité UE
Nous, Husqvarna AB, SE 561 82 Huskvarna, SUEDE, déclarons sous notre responsabilité exclusive que le produit représenté:
Description Tronçonneuse à essence
Marque McCulloch
Plate-forme / Type / Modèle Plate-forme SASA242MC, représentant le lot de modèles CS42STE
Lot Numéro de série à partir de 2018
est entièrement conforme à la réglementation et aux directives de l'UE suivantes :
Directive/Règlement Description
2006/42/CE « relative aux machines »
2014/30/UE « relative à la compatibilité électromagnétique »,
2000/14/CE « relative aux bruits »
Les normes harmonisées et/ou les spécifications techniques applicables sont comme suit :
EN ISO 12100:2010, EN ISO 11681-1:2011, CISPR 12:2007, ISO 14982:2009
Conformément à l'Annexe V, les valeurs sonores déclarées sont les suivantes :
Niveau de puissance acoustique mesuré : 112 dB(A)
Niveau de puissance acoustique garanti : 118 dB(A)
TUV Rheinland LGa Products GmbH
Organisme notifié de mesure (notifié sous 0197)
Tilaystraße 2 - 90431 Nürnberg, Allemagne
TUV Rheinland a procédé à des tests de type européen conformément à l'article 12, paragraphe 3b de la directive « machines » (2006/42/CE). Le certificat de l'examen CE de type conforme parait dans l'annexe IX, point le numéro: BM 50319937
Pour le contrôle d'examens de ce type s'applique à l'ensemble des sites de fabrication et pays d'origine, comme indiqué sur le produit.
La tronçonneuse à essence livrée est conforme à l'exemplaire qui a été soumis au test de type CE.
Pour le contrôle de Husqvarna AB, SE 561 82 Huskvarna, SUEDE, 2018-06-08

John Thompson, directeur des produits et du marketing,
Responsable de la documentation technique

HR EU-izjava o sukladnosti
Tvrtka Husqvarna AB, SE 561 82 Huskvarna, ŠVEDSKA izjavuje pod izričito odgovornosti kako je predstavljeni proizvod:
Opis: Benzinska motorna pila
Marka: McCulloch
Platforma / Vrsta / Modeli Platforma SASA242MC, zastupljenost za modele CS42STE
Lot: Serijski brojevi iz 2018. i noviji
u potpunosti sukladna sjeledećim EU direktivama i propisima:
Direktiva/EU-odluka Opis
2006/42/EC "koja se odnosi na strojeve"
2014/30/EU "koja se odnosi na elektromagnetsku kompatibilnost"
2000/14/EC "koja se odnosi na vanjsku buku"
Primjenjeni harmonizirani standardi ili tehničke specifikacije su sjeledeći:
EN ISO 12100:2010, EN ISO 11681-1:2011, CISPR 12:2007, ISO 14982:2009
U skladu s Aneksom V, objavnjene vrijednosti zvuka su:
Izmjerna jakost zvuka: 112 dB(A)
Zajamčena razina jakosti zvuka: 118 dB(A)
TUV Rheinland LGa Products GmbH
Prijavljeno tijelo za strojeve (prijavljeno pod 0197)
Tilaystraße 2 - 90431 Nürnberg, Njemačka
TUV Rheinland je proveo EZ tipno ispitivanje u skladu s direktivom za strojeve (2006/42/EZ), članak 12, točka 3b. Certificat za EZ tipno ispitivanje u skladu s dopunom IX nosi sjeledeći broj: BM 50319937
Ova EZ potvrda o tipnom ispitivanju primjenjuje se za sve proizvodne lokacije i zemlje podrijetla navedene za proizvod.
Benzinska motorna pila usklađena je s primjerkom uređaja na kojemu je proizvedeno EZ tipno ispitivanje.
U ime tvrtke Husqvarna AB, SE 561 82 Huskvarna, ŠVEDSKA, 2018-06-08.

John Thompson, direktor proizvoda i marketinga
Odgovorna osoba za tehničku dokumentaciju

HU EU megfelelőségi nyilatkozat
A Husqvarna AB, SE 561 82 Huskvarna, SVEDORSZÁG a saját felelősségére kijelenti, hogy a jelzett termék:
Leírás: Benzines lánctalpűrés
Márka: McCulloch
Platforma / Típus / Modellek SASA242MC platform, amelyhez a CS42STE típusok tartoznak
Lot: 2018-es és újabb sorozatszámok
melyek teljesen megfelelnek az EU-irányelveknek és rendelkezletek:
irányelvek/rendelet Leírás
2006/42/EK "gépre vonatkozó"
2014/30/EU "elektromágneses megfelelőségre vonatkozó"
2000/14/EK "kültéri zajkibocsátásra vonatkozó"
A harmonizált standardok vagy más technikai előírások kerültek alkalmazásra:
EN ISO 12100:2010, EN ISO 11681-1:2011, CISPR 12:2007, ISO 14982:2009
A megfelelőségi nyilatkozat a mellékelt zajjelzőkkel az alábbiak:
Mért hangteljesítmény szint: 112 dB(A)
Garantált hangerőszint: 118 dB(A)
TUV Rheinland LGa Products GmbH
Bejelentett szervezet a gépekhez (0197 sz. bejelentés)
Tilaystraße 2 - 90431 Nürnberg, Németország
A TÜV Rheinland EK-típusvizsgálatot végzett a gépekről szólt irányelv (2006/42/EK) 12. cikkének, 3b pontja szerint. Az EK típus vizsgálatára vonatkozó tanúsítvány a IX. melléklettel összhangban a következő számot viseli: BM 50319937
A típusvizsgálati tanúsítvány a terméknek fizikailag szelvény minden gyártási helyre és országára érvényes.
A termék teljes mértékben megfelel az EK-típusvizsgálatot leíró előírásoknak.
A Husqvarna AB képviselője, SE 561 82 Huskvarna, SVEDORSZÁG, 2018-06-08.

John Thompson, termék- és marketingigazgató
A műszaki dokumentációk felelőse

IT UE - Dichiarazione di conformità
Husqvarna AB, SE 561 82 Huskvarna, Svezia, dichiara sotto la propria esclusiva responsabilità che il prodotto indicato:
Descrizione Motosega a benzina
Marchio McCulloch
Piattaforma / Tipo / Modello Piattaforma SASA242MC, rappresentante i modelli CS42STE
2006/42/CE "relative alle macchine"
2014/30/UE "sulla compatibilità elettromagnetica"
2000/14/CE "sul rumore esteriore"
Le norme armonizzate e/o le specifiche tecniche applicate sono le seguenti:
EN ISO 12100:2010, EN ISO 11681-1:2011, CISPR 12:2007, ISO 14982:2009
In conformità con l'allegato V, i valori dichiarati del suono sono:
Livello di potenza acustica misurato: 112 dB(A)
Livello di potenza acustica garantito: 118 dB(A)
TUV Rheinland LGa Products GmbH
Organismo accreditato per il macchinario (accreditamento 0197)
Tilaystraße 2 - 90431 Nürnberg, Germania
TUV Rheinland ha eseguito il controllo di omologazione CE in base alla direttiva sulle macchine (2006/42/CE) articolo 12, punto 3b. Il certificato di omologazione CE è conforme all'allegato IX recita il numero: BM 50319937
Questo controllo di omologazione si applica a tutti i siti produttivi e paesi d'origine, così come riportati sul prodotto.
La motosega a benzina è conforme al campione sottoposto a controllo CE.
Per conto di Husqvarna AB, SE 561 82 Huskvarna, Svezia, 2018-06-08

John Thompson, direttore Marketing e Prodotti
Responsabile della documentazione tecnica

LT ES atitikimas deklaracija
Mes, Husqvarna AB, SE 561 82 Huskvarna, ŠVEDIJA, savo atsakomybe pareikiame, kad pateiktas gaminys:
Aprašas: Benzinišs grandininis pjūklas
Prekės ženklas: McCulloch
Platforma / tipas / modelis Platforma SASA242MC, atitinkami modeliai CS42STE
Lot: Serijos numerai nuo 2018 metų
visiškai atitinka šias ES direktyvas ir reikalavimus:
Direktyva/EU sprendimas
2006/42/EB „dėl mašinų“
2014/30/ES „dėl elektromagnetinio suderinamumo“
2000/14/EB „dėl triukšmo lygčių“
Taikomi darnieji standartai ir (arba) techninės specifikacijos:
EN ISO 12100:2010, EN ISO 11681-1:2011, CISPR 12:2007, ISO 14982:2009
Remiantis V priedu, deklaruojamus garso reikšmes yra šios:
Ismatavus skausmą jaudus lygis: 112 dB(A)
Garantuojamas triukšmų lygis: 118 dB(A)
TUV Rheinland LGa Products GmbH
Informacija apie matavimą (notifikuotas 0197)
Tilaystraße 2 - 90431 Nürnberg, Vokietija
TUV Rheinland yra atlikęs Europos tipo patikrinimą pagal mašinų direktyvą (2006/42/EB) 12 straipsnio 3b skirsnio reikalavimus, atliko EB tipo patikrinimą. EB tipo patikrinimo numeris pagal IX priedą: BM 50319937
Šis tipo patikrinimo sertifikatas galioja visoms gamintojų ir kitoms šalims, nurodytoms gamintojų etiketėje.
Prietaisas visiškai atitinka šias ES direktyvas ir reikalavimus.
Husqvarna AB, SE 561 82 Huskvarna, ŠVEDIJA, vardu 2018-06-08

John Thompson, direktor ir rinkodaros direktorius.
Atsakingas už techninę dokumentaciją

LV ES atbilstības deklarācija
Ar šo mēs, Husqvarna AB, SE 561 82 Huskvarna, ZVIEDRIJĀ, ar pilnu atbildību apliecinām, ka šis izstrādājums:
Apraksts: Kārtas zāģis ar benzīna dzinēju
Zīmols: McCulloch
Platforma / Tipi / Modeļi Platforma SASA242MC, atbilstoši modeļi CS42STE
Lot: Serijas numuri no 2018. gada
pilnībā atbilst šajiem ES direktīvu un noteikumiem:
Direktīva/EU lēmums
2006/42/EK "par mašīnām"
2014/30/EK "par elektromagnētiskās savietojamību"
2000/14/EK "par trokšņa emisiju vidi"
Izmērītais skaņas jaudas līmenis: 112 dB(A)
EN ISO 12100:2010, EN ISO 11681-1:2011, CISPR 12:2007, ISO 14982:2009
Atbilstoši V pielikuma deklarātais trokšņa līmenis ir: izmērītais skaņas jaudas līmenis: 112 dB(A)
Garantējams skaņas jaudas līmenis: 118 dB(A)
TUV Rheinland LGa Products GmbH
Informācija ar matāšanu saistīta valsts iestāde (pilnvarotais iestādes numurs 0197)
Tilaystraße 2 - 90431, Nürnberg, Vācija
Iestāde TÜV Rheinland ir veicusi EK tipa pārbaudes saskaņā ar Mašīnu direktīvas (2006/42/EK) 12. sadaļas 3.b punktu. EK tipa pārbaudes pierādījums parbūtības sertifikāta numurs atbilstošā IX pielikuma nr. BM 50319937
Šāda veida pārbaudes sertifikāti ir atbilstošs uz visām izgatavotām vietām un izsoles vietām, kurās ir norādītas uz izstrādājuma.
Pārbaudes kārtas zāģis atbilst paraugam, kam lika veikta EK noteiktā tipveida pārbaude.
Uzņēmuma Husqvarna AB, SE 561 82 Huskvarna, ZVIEDRIJĀ, vardu 2018-06-08, vārds

Dzons Tompsons (John Thompson), izstrādājumu un tirgvedības direktors
Atbilstošs par tehnisko dokumentāciju

NL UE-verklaring van overeenstemming
Wij, Husqvarna AB, SE 561 82 Huskvarna, ZWEDEN, verklaren onder onze alleverantwoordelijkheid dat het gepresenteerde product:
Beschrijving: Kettingzaag op benzine
Merk: McCulloch
Platforma / Type / Model Platforma SASA242MC, vertegenwoordigd model CS42STE
Partij: Serienummer vanaf 2018 en verder
volledig voldoet aan de volgende EU-richtlijnen en -regelingen:
Richtlijn/Verordening Beschrijving
2006/42/EG "betreffende machines"
2014/30/UE "betreffende geluidsbuissus"
2000/14/EG "betreffende geluidsoverlast"
De geharmoniseerde normen of andere technische specificaties zijn als volgt:
EN ISO 12100:2010, EN ISO 11681-1:2011, CISPR 12:2007, ISO 14982:2009
Conform Bijlage V zijn de opgegeven geluidswaarden als volgt:
Gemeten geluidvermogensniveau: 112 dB(A)
Garanteerd geluidvermogensniveau: 118 dB(A)
TUV Rheinland LGa Products GmbH
Aangeelde instantie voor machines (kenningsverg. geschied onder 0197)
Tilaystraße 2 90431 Neurenberg, Duitsland
TUV Rheinland heeft een EG-typeonderzoek uitgevoerd volgens de richtlijn voor machines (2006/42/EG) artikel 12, punt 3b. Het certificaat voor EG-typeonderzoek is overeenstemming met bijlage IX, heeft nummer: BM 50319937
Dit typeonderzoekcertificaat is van toepassing op alle fabrieklocaties en landen van herkomst, zoals vermeld op het product.
De geleverde kettingzaag op benzine is conform het exemplaar dat een EG-typeonderzoek heeft ondergaan.
Namens Husqvarna AB, SE 561 82 Huskvarna, ZWEDEN, 2018-06-08

John Thompson, Product and Marketing Director
Verantwoordelijk voor technische documentatie

SE EU-försäkran om överensstämmelse

Husqvarna AB, SE-561 82 Huskvarna, SVERIGE, försäkrar härmed på eget ansvar att den företrädda produkten:
Beskrivning Bensindrivnen motorsåg
Varumärke McCulloch
Plattform/typmodel: Plattform SASA342MC, motorvarar modellerna CS42STE
Fart: Serienummer daterade 2018 och framåt
uppfyller alla krav i följande EU-direktiv och förordningar:
Direktivförordning Beskrivning
2006/42/EG "angående maskiner"
2014/30/EU "angående elektromagnetisk kompatibilitet"
2000/14/EC "angående buller utomhus"
Följande harmoniserade standarder och/eller tekniska specifikationer tillämpas:
EN ISO 12100:2010, EN ISO 11681-1:2011, CISPR 12:2007, ISO 14982:2009
I enlighet med bilaga V är ljudvärdena:
Uppmätt ljudeffektivitet: 112 dB (A)
Garanterad ljudeffektivitet: 118 dB (A)
TUV Rheinland LGA Products GmbH
Anmält organ för maskiner (anmält under 0197)
Tillystraße 2 – 90431 Nürnberg, Tyskland
TUV Rheinland har utfört EG-typkontroll i enlighet med maskindirektivets (2006/42/EC) artikel 12, punkt 3b.
Intyget om EG-typkontroll enligt bilaga IX, har nummer: BM 50319937
Det här typundersökningscertifikatet är tillämpligt på alla tillverkningsplatser och ursprungsländer, såsom anges på produkten.
Den levererade bensindrivna motorsågen överensstämmer med det exemplar som genomgick EG-typkontroll.
På uppdrag av Husqvarna AB, SE-561 82 Huskvarna, SVERIGE, 2018-06-08

John Thompson, Product and Marketing director

Ansvaret för teknisk dokumentation

UA Декларация відповідності ЄС

Мн. Husqvarna AB, SE 561 82 м. Гускварна, Швеція, заявляємо під свою виключну відповідальність, що представлений виріб:
Спис Бензинова ланцюгова пилка
Бренд McCulloch
Платформа / Тип / Модель Платформа SASA342MC, представлені моделі: CS42STE
Партія Серійні номери за 2018 рік і пізніше
повністю відповідає наступним директивам та нормам ЄС:
Директива/норма Опис
2006/42/ЄС «Про механічне обладнання»
2014/30/EU «Про електромагнітну сумісність»
2000/14/ЄС «Про випромінювання шуму від обладнання, призначеного для використання надворі»
Застосовуються такі узгоджені стандарти та/або технічні специфікації:
EN ISO 12100:2010, EN ISO 11681-1:2011, CISPR 12:2007, ISO 14982:2009
Згідно з додатком V заявлені рівні звуку та вібрації становлять:
Рівень звукової потужності згідно з вимірюваннями: 112 дБ(А)
Гарантований рівень звукової потужності: 118 дБ(А)
TUV Rheinland LGA Products GmbH
Уповноважений орган для механічного обладнання (уповноважений згідно з 0197),
Tillystraße 2 – 90431 Nürnberg, Німеччина
Компанія TUV Rheinland виконала типову перевірку ЄС згідно з пунктом 3b статті 12 директиви
Ради ЄС "Про машини та механізми" (2006/42/ЄС), Номер сертифіката ЄС згідно з додатком IX: BM
50319937
Цей сертифікат про виконання перевірки діє для всіх місць виробництва та країн-виробників,
зачечених на виробі.
Ця бензинова ланцюгова пилка відповідає звуку, що пройшов типову перевірку ЄС.
Від імені компанії Husqvarna AB, SE 561 82 місто Гускварна (Huskvarna), ШВЕЦІЯ, 2018-06-08

Джон Томпсон, директор з питань виробництва та маркетингу,
відповідальний за технічну документацію

KEES VAN DER SPEK
TUINMACHINES * STOLWIJK

Husqvarna AB, SE 561 82 Huskvarna, İSVEÇ olarak, sunulan ürünün tek sorumlusu olma vasfıyla aşağıdaki beyanlarda bulunmaktayız:

Açıklama Benzinli Motorlu Testere

Marka McCulloch

Platform / Tür / Model CS42STE Partisi modellerini temsil eden SASA242MC platformu

Parti 2018 ve daha ileri tarihli seri numaraları

aşağıdaki AB direktifleri ve düzenlemeleriyle tamamen uyumludur:

Direktif/Düzenleme Açıklama

2006/42/AT "makinelere ilgili"

2014/30/AB "elektromanyetik uyumlulukla ilgili"

2000/14/EC "açık alanda gürültüyle ilgili"

Uygulanan uyumlaştırılmış standartlar ve/veya teknik özellikler şu şekildedir;

EN ISO 12100:2010, EN ISO 11681-1:2011, CISPR 12:2007, ISO 14982:2009

V. Ekle uyumlu olarak, açıklanan ses değerleri şu şekildedir:

Ölçülen ses gücü seviyesi: 112 dB(A)

Garantili ses gücü seviyesi: 118 dB(A)

TÜV Rheinland LGA Products GmbH

Makine alanında Onaylanmış Kuruluş (onay numarası: 0197)

Tillystraße 2 - 90431 Nürnberg, Almanya

TÜV Rheinland makine direktifinin (2006/42/AT) 12. maddesinin 3b hususuna göre AT türü incelemesini yürütmüştür. IX ekli, AT türü inceleme onay belgesi şu sayılara sahiptir: BM 50319937

Bu tip inceleme sertifikası, tüm üretim yerleri ve Menşe Ülkeleri için üründe belirtildiği şekilde geçerlidir.

Verilen benzinli motorlu testere, EC türü incelemesinden geçen örneğe uygundur.

Husqvarna AB, SE 561 82 Huskvarna, İSVEÇ adına, 2018-06-08

John Thompson, Ürün ve Pazarlama Müdürü
Teknik dokümantasyon sorumlusu

Türk ithalat şirketi daha fazla bilgi için temas edilecek:

ÇULLAS ORMAN BAHÇE VE TARIM MAKİNELERİ SAN.

TİC.LTD.ST

SUADIYE MAHALLESİ BAGDAT CADDESİ NO:455/3

KADIKÖY / İSTANBUL / TÜRKİYE

+90 216 519 88 82

MAHMUT GUNAY GURCAY

mgg@cullas.com.tr



KEES VAN DER SPEK
TUINMACHINES ★ STOLWIJK

KEES VAN DER SPEK
TUINMACHINES ★ STOLWIJK

KEES VAN DER SPEK
TUINMACHINES ★ STOLWIJK

- EU V**
⚠ WARNING: Tampering with the engine voids the EU type-approval of this product.
- EU V**
⚠ ПРЕДУПРЕЖДЕНИЕ: Невластенim отvaranjem прaви невалидно ЕС одобрението на тип на този продукт.
- EU V**
⚠ UPOZORENJE: Neovlaštenim otvaranjem proizvoda poništava se EU odobrenje tipa ovog proizvoda.
- EU V**
⚠ VÝSTRAHA: Manipulace s motorem vede k zneplatnění typového schválení EU tohoto výrobku.
- EU V**
⚠ ADVARSEL: Ved manipulation af motoren bortfalder EU-typegodkendelsen af dette produkt.
- EU V**
⚠ WARNUNG: Bei einem Eingriff in den Motor erlischt die EU-Typgenehmigung für dieses Produkt.
- EU V**
⚠ ΠΡΟΕΙΔΟΠΟΙΗΣΗ: Οποιαδήποτε μη εξουσιοδοτημένη παρέμβαση στον κινητήρα ακυρώνει την έγκριση τύπου ΕΕ αυτού του προϊόντος.
- UE V**
⚠ ADVERTENCIA: La manipulación del motor anula la homologación de la UE de este producto.
- EL V**
⚠ ΗΟΙΑΤΥΣ: Μοοτορι ίγασυγυνη modifitseerimine, muutmine või rikumine tühistab toote EL-i tüübikinnituse.
- EU V**
⚠ VAROITUS: Moottorin muokkaaminen mitätöi tuotteen EU-tyyppihväksynnän.
- UE V**
⚠ AVERTISSEMENT: toute altération du moteur a pour effet d'annuler l'homologation de type UE de ce produit.
- EU V**
⚠ UPOZORENJE: Petljanjem po motoru gubite pravo na odobrenje EU-a ovog proizvoda.
- EU V**
⚠ FIGYELMEZTETÉS: A motor módosítása érvényteleníti a termékre vonatkozó európai unió's típusjóváhagyását.
- UE V**
⚠ AVVERTENZA: La manomissione del motore rende nulla l'omologazione UE del prodotto.
- EU V**
⚠ PERSPÉJIMAS: Variklio modifikavimas panaikina šio produkto ES tipo patvirtinimą.
- ES V**
⚠ BRĪDINĀJUMS: Motora atvēršana anulē šī ķēdes zāģa ES tipa apstiprinājumu.
- EU V**
⚠ WAARSCHUWING: De EUtypegoedkeuring van dit product vervalt als ongeoorloofde wijzigingen aan de motor aangebracht worden.
- EU V**
⚠ ADVARSEL: Tükling med motoren opphever EU-typegodkjenningen til dette produktet.
- UE V**
⚠ OSTRZEŻENIE: Ingerencja w silnik powoduje unieważnienie europejskiego zatwierdzenia typu produktu.
- UE V**
⚠ ATENÇÃO: A adulteração do motor anula a aprovação deste produto pela UE.
- EU V**
⚠ AVERTISMENT: În urma modificării neautorizate a motorului, este anulată aprobarea de tip UE pentru acest produs.
- EC V**
⚠ ПРЕДУПРЕЖДЕНИЕ: В случае вмешательства в работу двигателя данное изделие перестанет соответствовать нормативам ЕС.
- EU V**
⚠ VÝSTRAHA: Nepovolená manipulácia s motorom ruší platnosť typového schválenia tohto výrobku pre EU.
- EU V**
⚠ OPOZORILO: Zaradi predelave motorja se razveljavi EU-homologacija tega izdelka.
- EU V**
⚠ UPOZORENJE: Neovlašćene prepravke motora poništavaju EU tip odobrenja za ovaj proizvod.
- EU V**
⚠ VARNING: Manipulering av motorn upphäver EG-typgodkännandet för den här produkten.
- EU V**
⚠ UYARI: Motorun kurcalanması bu ürünün AB tip onayını geçersiz kılar.
- EC V**
⚠ ПОПЕРЕДЖЕННЯ: Внесення змін у двигун позбавляє чинності сертифікацію ЄС для цього виробу.



www.mcculloch.com

KEES VAN DER SPEK
TUINMACHINES ★ STOLWIJK

Original instructions
Bruksanvisning i original
Originale instruktioner
Alkuperäiset ohjeet
Originale instruksjoner
Instructions d'origine
Originele instructies
Istruzioni originali
Instrucciones originales

Originalanweisungen
Instruções originais
Оригинальные
инструкции
Оригинални инструкции
Основні інструкції
Eredeti útmutatás
Instrukcja oryginalna
Originaaljuhend

Instrukcijas oriģinālvalodā
Originalios instrukcijos
Põvodné pokyny
Prvobitna uputstva
Originalne upute
Izvirna navodila
Původní pokyny
Instrucțiuni inițiale
Αρχικές οδηγίες
Orijinal talimatlar

114115838 Rev. A 2018-12-04