



# Husqvarna®



545RXT AutoTune® , 545FX AutoTune® ,  
545FXT AutoTune®

**KEES VAN DER SPEK**  
TUINMACHINES ★ STOLWIJK

DE Bedienungsanweisung  
FR Manuel d'utilisation  
NL Gebruiksaanwijzing

2-33  
34-65  
66-95

# Inhalt

Einleitung.....	2	Transport, Lagerung und Entsorgung.....	29
Sicherheit.....	4	Technische Angaben.....	29
Montage.....	11	Zubehör.....	31
Betrieb.....	15	EU-Konformitätserklärung.....	33
Wartung.....	22	EINGETRAGENE MARKEN.....	33
Fehlerbehebung.....	28		

# Einleitung

## Produktübersicht

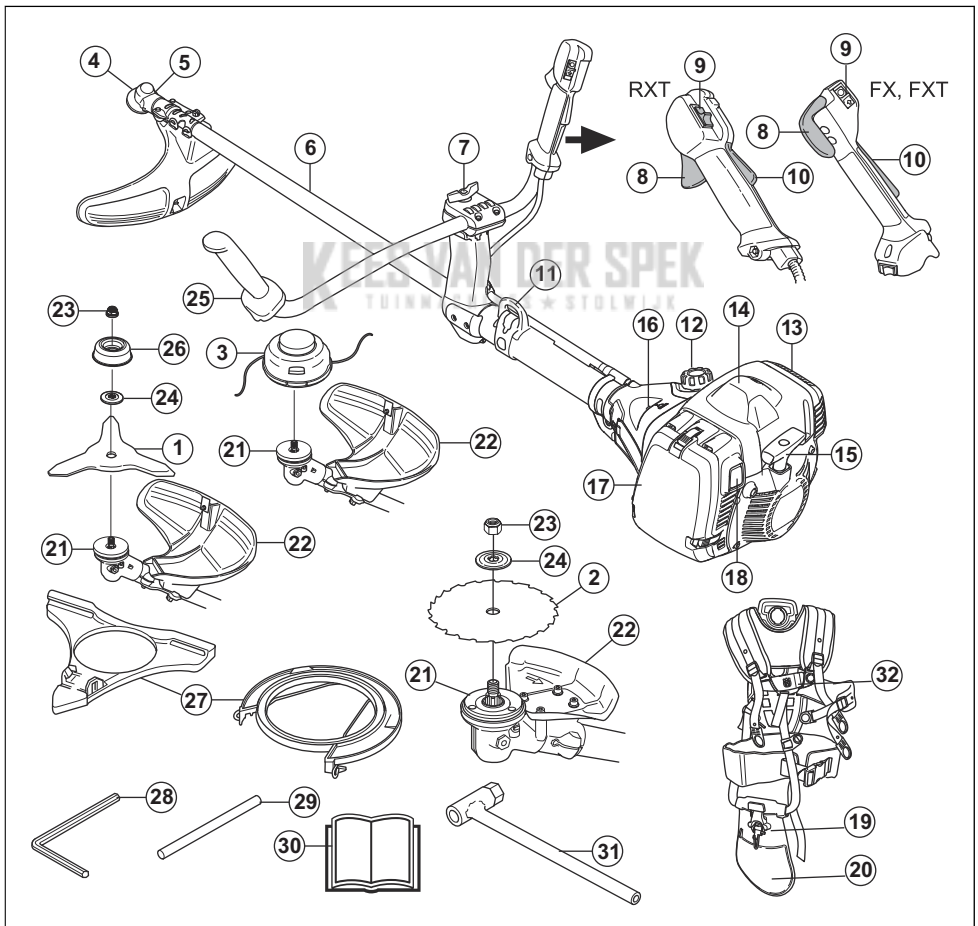

1. Grasklinge
2. Sägeklinge
3. Trimmerkopf
4. Winkelgetriebe
5. Einfüllöffnung für Schmierfett, Winkelgetriebe
6. Welle
7. Handgriffeinstellung
8. Gashebel
9. Stoppschalter
10. Gashebelsperre
11. Aufhängepunkt
12. Kraftstofftank
13. Schalldämpfer
14. Zündkappe und Zündkerze, unter der Abdeckung
15. Startseilhandgriff
16. Kraftstoffpumpe
17. Luftfilterdeckel
18. Starttaste
19. Tragegurt, Schnelllösemechanismus
20. Hüftpolstertragegurt
21. Mitnehmer
22. Schutz für die Schneidausrüstung
23. Kontermutter
24. Stützflansch
25. Lenker
26. Stützkappe
27. Transportschutz
28. Inbusschlüssel
29. Sperrstift
30. Bedienungsanleitung
31. Steckschlüssel
32. Kabelbaum

## Produktbeschreibung

Die 545RXT AT, 545FX AT und 545FXT AT sind Handmotoreinheiten mit austauschbaren Schneidausrüstungen. Der Motor verfügt über die AutoTune-Funktion.

### AutoTune

Der Vergaser steuert die Drehzahl des Motors über den Gashebel. Im Vergaser werden Luft und Kraftstoff gemischt. Die AutoTune-Funktion passt den Vergaser automatisch an, um das richtige Kraftstoff-Luft-Gemisch zu erhalten. AutoTune passt den Motor an die örtlichen Gegebenheiten an, wie z. B. Klima, Höhe, Benzin und die Art des Zweitaktöls.

## Verwendungszweck

Verwenden Sie das Gerät mit einer Sägeklinge, einer Grasklinge oder einem Trimmerkopf, um unterschiedliche Arten von Vegetationen zu schneiden. Verwenden Sie das Gerät nicht für andere Zwecke als zum Rasentrimmen und -freischneiden sowie Freischneiden in der Forstwirtschaft. Verwenden Sie

eine Sägeklinge, um faserige Holzarten zu schneiden. Verwenden Sie zum Schneiden von Gras eine Grasklinge oder einen Trimmerkopf.

**Hinweis:** Nationale oder regionale Bestimmungen regeln ggf. die Verwendung. Die festgelegten Bestimmungen erfüllen.

Verwenden Sie das Gerät nur mit Zubehörteilen, die vom Hersteller genehmigt sind. Siehe *Zubehör auf Seite 31*.

## Symbole auf dem Gerät



Stopp.



**WARNUNG!** Dieses Gerät ist gefährlich. Wenn das Gerät nicht sorgfältig und ordnungsgemäß verwendet wird, kann es zu Verletzungen oder zum Tod des Bedieners oder anderer Personen kommen. Zur Vermeidung von Verletzungen des Bedieners oder umstehender Personen lesen und befolgen Sie alle Sicherheitshinweise in der Bedienungsanleitung.



Lesen Sie die Bedienungsanleitung sorgfältig, durch und machen Sie sich vor der Benutzung mit dem Inhalt vertraut.



Tragen Sie einen Schutzhelm dort, wo Gegenstände auf Sie fallen können. Tragen Sie einen zugelassenen Gehörschutz. Tragen Sie einen zugelassenen Augenschutz.



Tragen Sie zugelassene Schutzhandschuhe.



Tragen Sie robuste und rutschfeste Stiefel.



Das Gerät kann Objekte umherschleudern und Verletzungen verursachen.



Maximale Drehzahl der Abtriebswelle.



Halten Sie während des Betriebs des Geräts einen Mindestabstand von 15 m zu Personen oder Tieren ein.



Falls die Schneidausrüstung auf einen Gegenstand trifft, der nicht sofort geschnitten wird, besteht die Gefahr eines Klingenstoßes. Das Gerät kann Körperteile abtrennen. Halten Sie während des Betriebs des Geräts einen Mindestabstand von 15 m zu Personen oder Tieren ein.



Verwenden Sie ausschließlich einen flexiblen Schneidfaden. Verwenden Sie keine Schneidelemente aus Metall. Wenden Sie dies für das Grasschutzzubehör an.



Kraftstoffpumpenblase



Starttaste.



Füllen Sie Kraftstoff ein.



Lufteinlass, Sommermodus.



Lufteinlass, Wintermodus.



Umweltbelastende Geräuschemissionen gemäß der entsprechenden europäischen Richtlinie 2000/14/EG und der australischen „Protection of the Environment Operations (Noise Control) Regulation 2017“ („Umweltschutz-/Lärmschutzbestimmung“)

von New South Wales. Informationen zur Geräuschemission sind auf dem Geräteschild und im Abschnitt *Technische Angaben auf Seite 29* angegeben.



Dieses Gerät entspricht den geltenden EG-Richtlinien.

Auf dem Typenschild ist die Seriennummer angegeben. **yyyy** ist das Produktionsjahr, **ww** steht für die Produktionswoche.

yyyywwxxxx

**Hinweis:** Weitere Symbole/Aufkleber auf dem Gerät beziehen sich auf die Zertifizierungsanforderungen für andere kommerzielle Bereiche.

## Emissionen nach Euro V



**WARNING:** Bei jeglichen Manipulationen des Motors erlischt die EU-Typgenehmigung für dieses Produkt.

## Produkthaftung

Im Sinne der Produkthaftungsgesetze übernehmen wir keine Haftung für Schäden, die unser Gerät verursacht, wenn...

- das Gerät nicht ordnungsgemäß repariert wird.
- das Gerät mit Teilen repariert wird, die nicht vom Hersteller stammen oder nicht vom Hersteller zugelassen sind.
- ein Zubehörteil mit dem Gerät verwendet wird, das nicht vom Hersteller stammt oder nicht vom Hersteller zugelassen ist.
- das Gerät nicht bei einem zugelassenen Service Center oder von einem zugelassenen Fachmann repariert wird.

## Sicherheit

### Sicherheitsdefinitionen

Warnungen, Vorsichtsmaßnahmen und Hinweise werden verwendet, um auf besonders wichtige Teile der Bedienungsanleitung hinzuweisen.



**WARNUNG:** Wird verwendet, wenn bei Nichtbeachtung der Anweisungen in diesem Handbuch die Gefahr von Verletzung oder Tod des Bedieners oder anderer Personen besteht.



**ACHTUNG:** Wird verwendet, wenn bei Nichtbeachtung der Anweisungen in diesem Handbuch die Gefahr von Schäden am

Gerät, an anderen Materialien oder in der Umgebung besteht.

**Hinweis:** Für weitere Informationen, die in bestimmten Situationen nötig sind.

### Allgemeine Sicherheitshinweise



**WARNUNG:** Lesen Sie die folgenden Warnhinweise, bevor Sie das Gerät verwenden.

- Dieses Gerät erzeugt beim Betrieb ein elektromagnetisches Feld. Dieses Feld kann sich

unter bestimmten Bedingungen auf die Funktionsweise aktiver oder passiver medizinischer Implantate auswirken. Um die Gefahr von Situationen, die zu schweren oder tödlichen Verletzungen führen können, zu reduzieren, sollten Personen mit einem medizinischen Implantat vor der Nutzung dieses Geräts ihren Arzt und den Hersteller des Implantats konsultieren.

- Verwenden Sie das Gerät nicht, wenn Sie müde oder krank sind oder unter Einfluss von Alkohol, Drogen oder Medikamenten stehen. Dies wirkt sich negativ auf Ihre Sehkraft, Ihre Aufmerksamkeit sowie Ihr Koordinations- und Urteilsvermögen aus.
- Vermeiden Sie es, das Produkt bei schlechtem Wetter zu benutzen, beispielsweise bei dichtem Nebel, starkem Regen oder Wind oder bei großer Kälte. Das Arbeiten mit dem Gerät bei schlechtem Wetter kann Sie ermüden und weitere Risiken entstehen lassen, z. B. einen glatten Boden und eine unberechenbare Fällrichtung.
- Lassen Sie immer Vorsicht walten, und arbeiten Sie mit gesundem Menschenverstand. Wenn Sie sich nach dem Lesen der Bedienungsanleitung über eine Arbeitssituation oder einen Betriebsablauf unsicher fühlen, sprechen Sie mit einem Servicehändler, bevor Sie fortfahren.
- Entfernen Sie die Zündkappe, wenn Sie das Produkt außer Sichtweite lassen.

## Sicherheitshinweise für die Montage



**WARNUNG:** Lesen Sie die folgenden Warnhinweise, bevor Sie das Gerät benutzen.

- Tragen Sie beim Zusammenbau des Geräts und der Schneidausrüstung zugelassene Schutzhandschuhe.
- Ziehen Sie die Zündkappe von der Zündkerze ab, bevor Sie das Gerät zusammenbauen.
- Stellen Sie sicher, dass der richtige Lenker und der richtige Schneidausrüstungsschutz montiert sind, bevor Sie das Gerät bedienen.
- Ein fehlerhafter oder falscher Schneidausrüstungsschutz kann Verletzungen verursachen. Verwenden Sie unter keinen Umständen eine Schneidausrüstung ohne einen zugelassenen Schneidausrüstungsschutz.
- Bringen Sie den Kupplungsdeckel und die Welle korrekt an, bevor Sie das Gerät starten.
- Das Mitnehmerad und der Stützflansch müssen korrekt in die Mittelbohrung der Schneidausrüstung einrasten. Eine Schneidausrüstung, die nicht korrekt angebracht wurde, kann zu Verletzungen oder zum Tod führen.
- Bringen Sie den Tragegurt am Gerät an, um Verletzungen des Bedieners oder anderer Personen zu vermeiden.

## Sicherheitshinweise für den Betrieb



**WARNUNG:** Lesen Sie die folgenden Warnhinweise, bevor Sie das Gerät benutzen.

- Lernen Sie den Unterschied zwischen Freischneiden in der Forstwirtschaft sowie Rasenfreischneiden und -trimmen. Sie müssen den Unterschied verstehen, bevor Sie das Gerät verwenden.
- Informationen zur Verwendung der persönlichen Schutzausrüstung finden Sie in Abschnitt *Persönliche Schutzausrüstung auf Seite 6*.
- Eine längerfristige Beschallung mit Lärm kann zu bleibenden Gehörschäden führen. Tragen Sie stets einen zugelassenen Gehörschutz.
- Achten Sie auf Warnsignale und laute Stimmen, wenn Sie einen Gehörschutz tragen. Nehmen Sie den Gehörschutz immer ab, sobald der Motor stoppt.
- Benutzen Sie das Gerät niemals, wenn es verändert wurde oder fehlerhaft ist.
- Stellen Sie sicher, dass Zündkappe und -kabel unversehrt sind, um die Gefahr von elektrischen Schlägen auszuschließen.
- Sehen Sie sich im Arbeitsbereich um, um sicherzustellen, dass keine Personen, Tiere oder Objekte während der Nutzung des Geräts eine negative Auswirkung auf die Sicherheit haben.
- Sehen Sie sich im Arbeitsbereich um, um sicherzustellen, dass keine Personen oder Tiere die Schneidausrüstung berühren oder von Objekten getroffen werden, die von der Schneidausrüstung weggeschleudert werden.
- Untersuchen Sie den Arbeitsbereich. Entfernen Sie alle losen Gegenstände, z. B. Steine, Glasscherben, Nägel, Stahldrähte und Schnüre, die weggeschleudert werden oder sich um die Schneidausrüstung wickeln könnten.
- Verwenden Sie das Gerät nicht in einer Situation oder an einem Ort, an dem Sie im Falle eines Unfalls keine Hilfe erhalten können.
- Verwenden Sie das Gerät nicht ohne einen zugelassenen Schneidausrüstungsschutz.
- Stellen Sie sicher, dass Personen oder Tiere einen Mindestabstand von 15 m/50 ft. während der Arbeit einhalten. Schauen Sie immer hinter sich, bevor Sie sich mit dem Produkt umdrehen. Stoppen Sie das Produkt sofort, sobald eine Person oder ein Tier diese 15-m/50-ft.-Sicherheitszone betritt. Wenn noch ein weiterer Arbeiter im gleichen Bereich arbeiten sollte, halten Sie einen Mindestsicherheitsabstand von der 2-fachen Baumhöhe (mindestens 15 m/50 ft.) ein.
- Stellen Sie sicher, dass Sie sich gefahrlos bewegen können und einen sicheren Halt haben. Prüfen Sie Ihr Umfeld und achten Sie auf Hindernisse wie z. B.

Wurzeln, Steine, Äste und Gräben. Seien Sie vorsichtig, wenn Sie an Hängen arbeiten.



- Arbeiten Sie nicht über die normale Reichweite hinaus. Bewahren Sie stets einen stabilen Stand und eine gute Balance.
- Bevor Sie das Gerät starten, legen Sie es auf eine ebene Fläche und in einem Abstand von mindestens 3 m/10 ft. zur Kraftstoffquelle, von wo aus Sie den Kraftstoff auffüllen. Achten Sie darauf, dass sich keine Gegenstände in der Nähe der Schneidausrüstung befinden oder diese berühren.
- Wenn die Schneidausrüstung im Leerlauf rotiert, lassen Sie diese von einer Servicewerkstatt einstellen. Verwenden Sie das Gerät erst wieder, wenn es richtig eingestellt ist oder repariert wurde.
- Achten Sie auf weggeschleuderte Gegenstände. Verwenden Sie immer einen zugelassenen Augenschutz, und halten Sie sich vom Schutz der Schneidausrüstung fern. Steine und andere kleine Objekte können in Ihre Augen geschleudert werden und zur Erblindung oder anderen Verletzungen führen.
- Stellen Sie das Gerät niemals mit laufendem Motor ab, es sei denn, Sie haben es gut im Blick.
- Sie dürfen das geschnittene Material nicht selbst entfernen oder von anderen Personen entfernen lassen, wenn der Motor noch eingeschaltet ist oder die Schneidausrüstung sich dreht, weil dies zu schweren Verletzungen führen kann.
- Schalten Sie den Motor immer ab und stellen Sie sicher, dass sich die Schneidausrüstung nicht dreht, bevor Sie das Material entfernen, das sich um die Klingewelle gewickelt oder zwischen dem Schneidausrüstungsschutz und der Schneidausrüstung verfangen hat.
- Seien Sie vorsichtig, wenn Sie Material aus dem Bereich um die Schneidausrüstung herum entfernen. Das Winkelgetriebe wird während des Betriebs heiß und kann Verbrennungen verursachen.
- Die Abgase des Motors sind heiß und können Funken schlagen. Es besteht Brandgefahr. Seien Sie vorsichtig in der Nähe von trockenem und brennbarem Material.
- Betreiben Sie das Gerät niemals in Innenräumen oder in Räumen mit unzureichender Belüftung. Die

Abgase enthalten Kohlenmonoxid, ein geruchloses, giftiges und sehr gefährliches Gas.

- Stellen Sie den Motor ab, bevor Sie zu einem neuen Arbeitsbereich wechseln. Bringen Sie immer den Transportschutz an, bevor Sie das Gerät bewegen.
- Eine übermäßige Belastung durch Vibrationen kann bei Personen mit Durchblutungsstörungen zu Kreislaufschäden oder Nervenschäden führen. Sprechen Sie mit Ihrem Arzt, wenn Sie nach übermäßiger Belastung durch Vibrationen irgendwelche Beschwerden haben. Beispiele für solche Symptome sind: Einschlafen von Körperteilen, Gefühlsverlust, Kribbeln, Stechen, Schmerzen, Verlust oder Beeinträchtigung der normalen Körperkraft sowie Veränderungen von Farbe oder Zustand der Haut. Diese Beschwerden treten normalerweise in den Fingern, Händen und Handgelenken auf. Bei niedrigen Temperaturen kann erhöhte Gefahr bestehen.

## Persönliche Schutzausrüstung



**WARNUNG:** Lesen Sie die folgenden Warnhinweise, bevor Sie das Gerät benutzen.

- Verwenden Sie stets die vorgeschriebene persönliche Schutzausrüstung bei der Benutzung des Geräts. Durch Tragen persönlicher Schutzausrüstung können Verletzungen nicht vollständig ausgeschlossen werden, aber im Ernstfall kann so die Verletzungsschwere reduziert werden. Lassen Sie sich bei der Auswahl der richtigen Ausrüstung von Ihrem Händler beraten.
- Tragen Sie einen Helm, wenn die Bäume im Arbeitsbereich höher als 2 m/6,5 ft. sind.

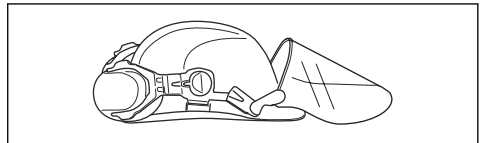

- Tragen Sie einen zugelassenen Gehörschutz.

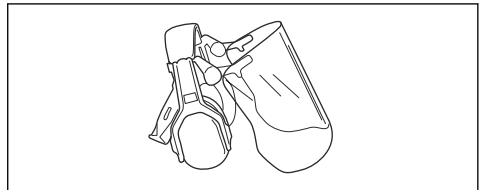

- Tragen Sie einen zugelassenen Augenschutz. Bei der Benutzung eines Visiers ist außerdem eine zugelassene Schutzbrille zu tragen. Zugelassene

Schutzbrillen müssen die Normen ANSI Z87.1 für die USA bzw. EN 166 für EU-Länder erfüllen.

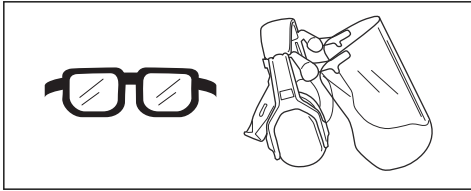

- Tragen Sie bei Bedarf Schutzhandschuhe, beispielsweise bei der Montage, der Untersuchung oder der Reinigung der Schneidausrüstung.

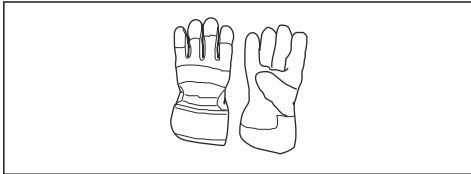

- Tragen Sie Schutzstiefel mit Stahlkappen und rutschfesten Sohlen.



- Tragen Sie Kleidung aus reißfestem Material. Tragen Sie stets lange Hosen aus schwerem Stoff und lange Ärmel. Tragen Sie keine weite Kleidung, die sich leicht an Ästen und Zweigen verfangen könnte. Tragen Sie keinen Schmuck, kurze Hosen oder Sandalen. Gehen Sie nicht barfuß. Binden Sie Ihre Haare sicherheitshalber zusammen, so dass sie nicht über Ihre Schultern fallen.
- Eine Erste-Hilfe-Ausrüstung sollte stets griffbereit bereitgehalten werden.

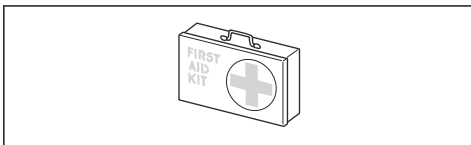

### Sicherheitsvorrichtungen am Gerät

Für Informationen über Sicherheitsvorrichtungen, siehe *Produktübersicht auf Seite 2*.



**WARNUNG:** Lesen Sie die folgenden Warnhinweise, bevor Sie das Gerät benutzen.

- Benutzen Sie kein Gerät mit defekten Sicherheitsvorrichtungen. Überprüfen und warten Sie die Sicherheitsvorrichtungen regelmäßig. Wenn die Sicherheitsvorrichtungen defekt sind, wenden Sie sich an Ihre Husqvarna-Servicewerkstatt.
- Nehmen Sie keine Änderungen an den Sicherheitsvorrichtungen vor. Verwenden Sie das Produkt nicht, wenn Schutzabdeckungen, Sicherheitsschalter oder andere Schutzvorrichtungen nicht montiert oder fehlerhaft sind.
- Für alle Wartungs- und Reparaturarbeiten am Produkt, insbesondere an den Sicherheitsvorrichtungen, ist eine spezielle Schulung erforderlich. Wenn die Sicherheitsvorrichtungen die in dieser Bedienungsanleitung enthaltenen Prüfungen nicht bestehen, müssen Sie sich von einer Servicewerkstatt helfen lassen. Wir garantieren, dass professionelle Reparaturen und Dienste zur Verfügung stehen. Wenn Ihr Händler keine Servicewerkstatt ist, sprechen Sie mit ihm, um Informationen über die nächste Servicewerkstatt zu erhalten.
- Verwenden Sie keine Schneidausrüstung ohne eine zugelassene und ordnungsgemäß befestigte Schutzvorrichtung. Siehe *So montieren Sie die Schneidausrüstung auf Seite 12*.

### So prüfen Sie die Gashebelsperre

Die Gashebelsperre arretiert den Gashebel in der Leerlaufstellung.

1. Drücken Sie den Gashebel (B), und stellen Sie sicher, dass er arretiert ist.

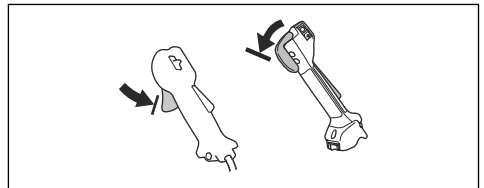

2. Drücken Sie die Gashebelsperre (A). Stellen Sie sicher, dass der Gashebel (B) freigegeben ist.

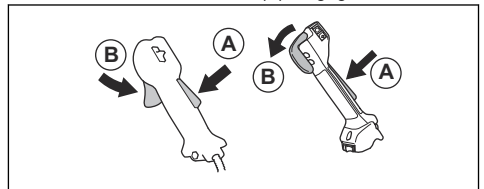

3. Lassen Sie den Hebel los, und stellen Sie sicher, dass die Gashebelsperre (A) und der Gashebel (B) wieder in ihre Ausgangsstellung gehen.

- Drücken Sie die Gashebelsperre (A), und stellen Sie sicher, dass sie wieder in ihre Ausgangsstellung zurückkehrt, wenn Sie sie freigeiben.

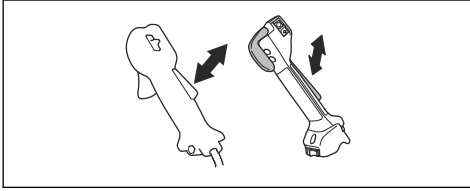

- Drücken Sie den Gashebel (B), und stellen Sie sicher, dass er wieder in die Ausgangsstellung zurückkehrt, wenn Sie ihn freigeiben.

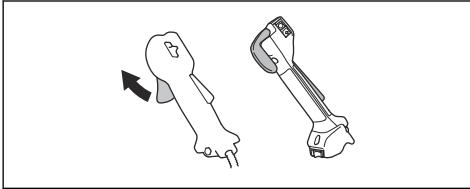

- Starten Sie den Motor, und geben Sie Vollgas.
- Lassen Sie den Gashebel los, und stellen Sie sicher, dass die Schneidausrüstung stoppt.

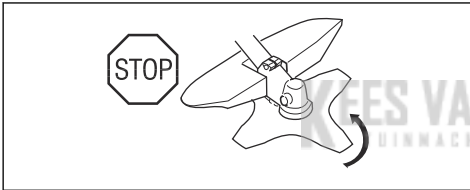

#### So prüfen Sie den Start-/Stopp-Schalter

- Starten Sie den Motor.
- Stellen Sie den Start-/Stopp-Schalter auf die Position „Aus“ und stellen Sie sicher, dass der Motor zum Stillstand kommt.

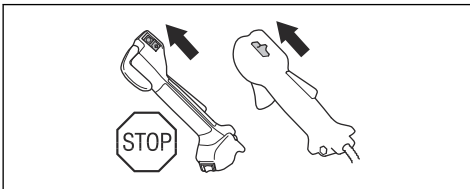

#### So prüfen Sie die Schutzvorrichtung der Schneidausrüstung

Der Schutz der Schneidausrüstung stoppt Objekte, die in die Richtung des Bedieners geschleudert werden. Es verhindert außerdem Verletzungen, wenn Sie mit der Schneidausrüstung in Kontakt kommen.

- Stoppen Sie den Motor.

- Führen Sie eine Sichtkontrolle auf Beschädigungen (z. B. Risse) durch.

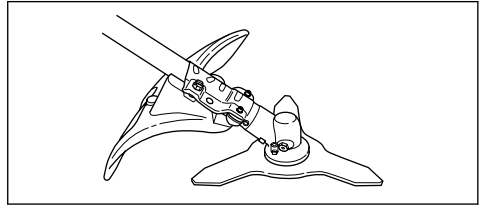

- Tauschen Sie den Schutz für die Schneidausrüstung aus, wenn er beschädigt ist.

#### So prüfen Sie das Antivibrationssystem

Das Antivibrationssystem verringert Vibrationen in den Griffen auf ein Minimum, wodurch die Arbeit erleichtert wird.

- Stoppen Sie den Motor.
- Führen Sie eine Sichtkontrolle auf Verformungen und Beschädigungen (z. B. Risse) durch.
- Stellen Sie sicher, dass Sie die einzelnen Teile des Antivibrationssystems korrekt montiert haben.

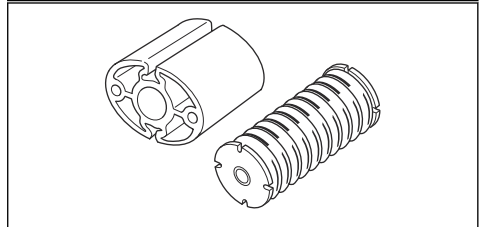
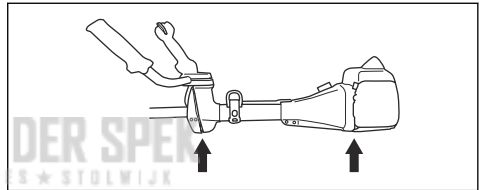

#### So prüfen Sie den Schnelllösemechanismus



**WARNUNG:** Benutzen Sie keinen Tragegurt, der einen fehlerhaften Schnelllösemechanismus hat.

Der Schnelllösemechanismus lässt den Bediener im Notfall das Produkt schnell vom Tragegurt entfernen.

- Stoppen Sie den Motor.
- Führen Sie eine Sichtkontrolle auf Beschädigungen (z. B. Risse) durch.



3. Lösen Sie den Schnelllösemechanismus und befestigen Sie ihn wieder, um sicherzustellen, dass er richtig funktioniert.

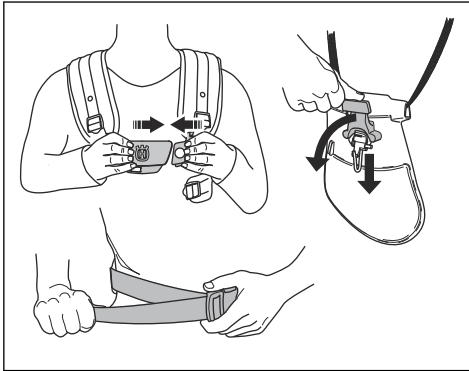

### So prüfen Sie den Schalldämpfer



**WARNUNG:** Verwenden Sie kein Produkt, das einen fehlerhaften Schalldämpfer hat.



**WARNUNG:** Die Schalldämpfer werden während und nach dem Betrieb – auch im Leerlauf – sehr heiß. Tragen Sie Schutzhandschuhe, um Verbrennungen zu vermeiden.

Der Schalldämpfer senkt den Geräuschpegel so weit wie möglich und hält die Abgase des Motors vom Anwender fern.

1. Stoppen Sie den Motor.
2. Führen Sie eine Sichtkontrolle auf Beschädigungen und Verformungen durch.



**Hinweis:** Die Innenflächen des Schalldämpfers enthalten Chemikalien, die Krebs verursachen können. Achten Sie darauf, dass Sie diese Teile nicht berühren, wenn der Schalldämpfer beschädigt ist.

3. Stellen Sie sicher, dass der Schalldämpfer fest am Produkt montiert ist.

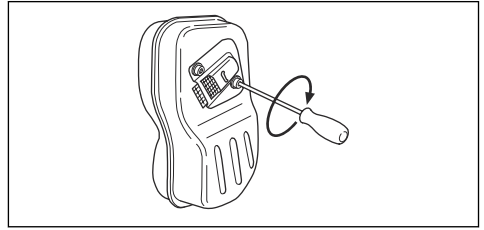

4. Wenn der Schalldämpfer an Ihrem Produkt einen Funkenschutz hat, führen Sie eine Sichtkontrolle durch.

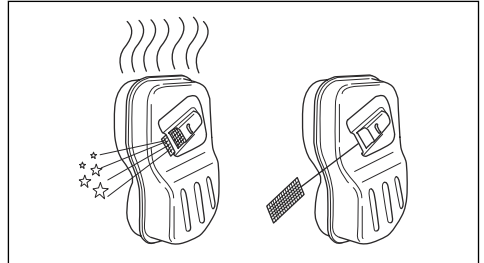

- a) Tauschen Sie den Funkenschutz aus, wenn er beschädigt ist.
- b) Reinigen Sie den Funkenschutz, wenn er schmutzig ist. Siehe *So reinigen Sie den Schalldämpfer auf Seite 24* für weitere Informationen.

### Schneidaurüstung



**WARNUNG:** Lesen Sie die folgenden Warnhinweise, bevor Sie das Gerät benutzen.

- Führen Sie die regelmäßigen Wartungen aus. Lassen Sie ein autorisiertes Service Center die Schneidaurüstung regelmäßig überprüfen, um Einstellungen oder Reparaturen vorzunehmen.
  - Dies erhöht die Leistung der Schneidaurüstung.
  - Die Lebensdauer der Schneidaurüstung steigt.
  - Die Gefahr von Unfällen sinkt.
- Verwenden Sie ausschließlich eine für die Schneidaurüstung zugelassene Schutzvorrichtung. Siehe *Zubehör auf Seite 31*.
- Verwenden Sie keine beschädigte Schneidaurüstung.

### Kopf des Rasentrimmers

- Wickeln Sie den Faden des Rasentrimmers straff und gleichmäßig um die Trommel, um Vibrationen zu vermeiden.

- Verwenden Sie nur zugelassene Rasentrimmerköpfe und Rasentrimmerfäden. Siehe *Zubehör auf Seite 31*.
- Verwenden Sie einen Rasentrimmerfaden mit korrekter Länge. Ein langer Rasentrimmerfaden verbraucht mehr Motorleistung als ein kurzer Rasentrimmerfaden.
- Achten Sie darauf, dass das Messer an der Schutzvorrichtung der Schneidausrüstung nicht beschädigt ist.
- Weichen Sie den Rasentrimmerfaden zwei Tage lang in Wasser ein, bevor Sie ihn am Gerät befestigen. Dies erhöht die Lebensdauer des Rasentrimmerfadens.
- Zum korrekten Einlegen des Fadens und zur Wahl des richtigen Fadendurchmessers siehe die Anweisungen für die Schneidausrüstung.
- Atmen Sie die Kraftstoffdämpfe nicht ein, denn sie sind gesundheitsschädigend. Achten Sie auf ausreichende Belüftung.
- Rauchen Sie nicht in der Nähe des Kraftstoffs oder des Motors.
- Stellen Sie keine heißen Gegenstände in der Nähe des Kraftstoffs oder Motors ab.
- Füllen Sie keinen Kraftstoff nach, während der Motor läuft.
- Vergewissern Sie sich, dass der Motor abgekühlt ist, bevor Sie Kraftstoff nachfüllen.
- Öffnen Sie vor dem Nachfüllen den Tankdeckel langsam, und lassen Sie den Druck vorsichtig entweichen.
- Stellen Sie sicher, dass beim Tanken und Kraftstoffmischen (Benzin und Zweitaktöl) oder Ablassen des Kraftstofftanks eine ausreichende Belüftung gegeben ist.

### Sägeblatt und Grasklinge

- Verwenden Sie korrekt geschärfte Klingen. Eine nicht korrekt geschärfte oder beschädigte Klinge erhöht das Unfallrisiko.
- Verwenden Sie korrekt eingestellte Klingen. Die korrekte Blatteinstellung ist 1 mm. Eine nicht korrekt eingestellte Klinge erhöht das Risiko von Verletzungen oder Beschädigungen.
- Zum korrekten Schärfen und Einstellen der Klinge, siehe die Anweisungen, die mit der Klinge geliefert werden.

### Sicherer Umgang mit Kraftstoff



**WARNUNG:** Lesen Sie die folgenden Warnhinweise, bevor Sie das Gerät benutzen.

- Mischen Sie den Kraftstoff weder im Innenbereich noch in der Nähe einer Wärmequelle.
- Starten Sie das Gerät nicht, wenn sich Kraftstoff oder Öl darauf befindet. Entfernen Sie den unerwünschten Kraftstoff bzw. das Öl, und lassen Sie das Gerät trocknen. Entfernen Sie unerwünschten Kraftstoff aus dem Gerät.
- Wechseln Sie sofort die Kleidung, wenn Sie Kraftstoff darauf verschütten.
- Lassen Sie keinen Kraftstoff auf Ihren Körper gelangen, denn dies kann zu Verletzungen führen. Wenn Kraftstoff auf Ihre Haut gelangt, waschen Sie diesen mit Wasser und Seife ab.
- Starten Sie den Motor niemals, wenn Sie Öl oder Kraftstoff auf das Gerät oder auf Ihren Körper verschüttet haben.
- Starten Sie das Gerät nicht, wenn der Motor undicht ist. Überprüfen Sie den Motor regelmäßig auf Undichtigkeiten.
- Gehen Sie vorsichtig mit Kraftstoff um. Kraftstoff ist feuergefährlich, und die Dämpfe sind explosiv und können zu Verletzungen oder sogar zum Tod führen.
- Kraftstoff und Kraftstoffdämpfe sind sehr feuergefährlich und können beim Einatmen und auf der Haut schwere Schäden verursachen. Beim Umgang mit Kraftstoff ist daher Vorsicht geboten und für eine ausreichende Belüftung zu sorgen.
- Drehen Sie den Tankdeckel sorgfältig zu, da ansonsten Brandgefahr besteht.
- Stellen Sie vor dem Einschalten das Gerät in einem Abstand von mindestens 3 m von der Stelle auf, wo Sie den Tank befüllt haben.
- Überfüllen Sie den Kraftstofftank nicht.
- Stellen Sie sicher, dass kein Kraftstoff austreten kann, wenn Sie das Gerät oder den Kraftstoffbehälter transportieren.
- Bewegen Sie sich mit dem Gerät oder einen Kraftstoffbehälter nicht in Bereichen mit offenem Feuer, Funkenbildung oder Zündflammen. Stellen Sie sicher, dass sich im Lagerbereich keine offene Feuerquelle befindet.
- Verwenden Sie zum Transportieren oder Einlagern des Kraftstoffs nur zugelassene Behälter.
- Leeren Sie den Kraftstofftank, bevor Sie das Gerät für längere Zeit einlagern. Entsorgen Sie den Kraftstoff an Orten, die durch die lokalen gesetzlichen Bestimmungen dafür vorgesehen sind.
- Reinigen Sie das Gerät, bevor Sie es für längere Zeit einlagern.
- Ziehen Sie den Zündkerzenstecker ab, bevor Sie das Gerät einlagern, um sicherzustellen, dass der Motor nicht unbeabsichtigt starten kann.

### Sicherheitshinweise für die Wartung



**WARNUNG:** Lesen Sie die folgenden Warnhinweise, bevor Sie das Gerät benutzen.

- Stoppen Sie den Motor, und stellen Sie sicher, dass sich die Schneidausrüstung nicht mehr bewegt. Entfernen Sie den Zylinderdeckel und trennen Sie die Zündkappe, bevor Sie die Wartung durchführen.

- Die Abgase des Motors enthalten Kohlenmonoxid, ein geruchloses, giftiges und sehr gefährliches Gas, das zum Tod führen kann. Betreiben Sie das Gerät nicht in geschlossenen Räumen.
- Die Abgase des Motors sind heiß und können Funken schlagen. Lassen Sie das Gerät nicht im Innenbereich oder in der Nähe von brennbaren Materialien laufen.
- Zubehörteile und Änderungen am Gerät, die vom Hersteller nicht genehmigt wurden, können zu schweren Verletzungen oder zum Tod führen. Verändern Sie das Gerät nicht. Verwenden Sie stets Originalzubehör.
- Wenn die Wartung nicht ordnungsgemäß und regelmäßig erfolgt, erhöht sich die Verletzungsgefahr und das Risiko für eine Beschädigung des Geräts.
- Führen Sie die Wartung nur gemäß dieser Betriebsanleitung durch. Lassen Sie alle anderen Wartungsarbeiten von einer autorisierten Husqvarna Servicewerkstatt durchführen.
- Lassen Sie eine autorisierte Husqvarna Servicewerkstatt das Gerät regelmäßig warten.
- Ersetzen Sie beschädigte, abgenutzte oder defekte Teile.

## Montage

### Einleitung



**WARNUNG:** Vor dem Betrieb des Gerätes müssen Sie die Sicherheitsinformationen lesen und verstehen.



**WARNUNG:** Ziehen Sie den Zündkerzenstecker von der Zündkerze ab, bevor Sie das Gerät zusammenbauen.

### So befestigen Sie den Gashandgriff

**Hinweis:** Bei einigen Modellen ist der Gashandgriff werksseitig angebracht.

1. Entfernen Sie Mutter und Schraube auf der Rückseite des Gashandgriffs.
2. Schieben Sie den Gashandgriff auf die rechte Seite des Lenkers.

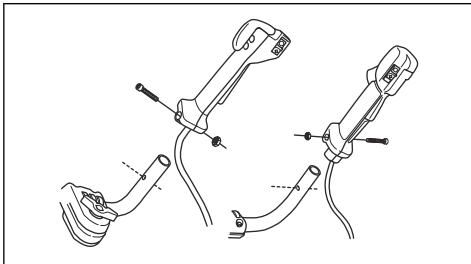

3. Das Loch im Handgriff für die Befestigungsschraube über das Loch im Lenker schieben.
4. Stecken Sie die Schraube in die Öffnung an der Unterseite des Gashandgriffs und durch den Lenker.
5. Setzen Sie die Mutter zurück und ziehen Sie die Schraube fest.

### So montieren Sie den Lenker

1. Entfernen Sie den Drehknopf und befestigen Sie den Lenker entsprechend der Abbildung.

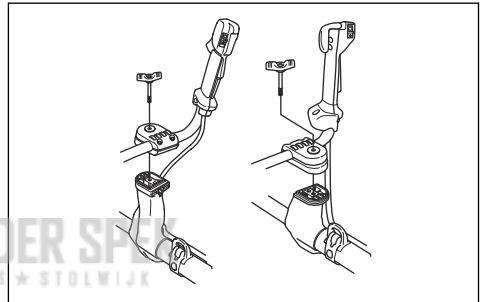

2. Ziehen Sie den Drehknopf leicht fest.
3. Legen Sie den Tragegurt an und hängen Sie das Produkt am Aufhängepunkt ein.
4. Justieren Sie den Griff, sodass sich das Produkt in einer bequemen Arbeitsstellung befindet.



5. Drehen Sie den Drehknopf vollständig fest.

### So bringen Sie den Lenker in die Transportposition

1. Den Drehknopf lockern.

2. Drehen Sie den Lenker im Uhrzeigersinn, bis der Gashandgriff den Akku berührt.
3. Drehen Sie den Lenker um die Welle.

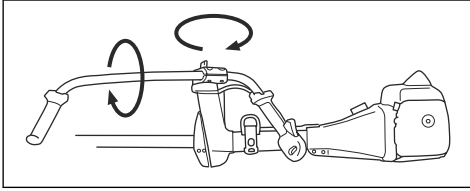

4. Den Drehknopf anziehen.

## So montieren Sie die Schneidausrüstung

Die Schneidausrüstung umfasst eine Schneidvorrichtung und einen Schutz für die Schneidausrüstung.



**WARNUNG:** Tragen Sie stets Schutzhandschuhe.



**WARNUNG:** Verwenden Sie immer den Schutz, der für die Schneidausrüstung empfohlen wird. Siehe *Zubehör auf Seite 31*.



**WARNUNG:** Eine nicht korrekt montierte Schneidausrüstung kann zu Verletzungen oder zum Tod führen.

## So befestigen und entfernen Sie die Schutzverlängerung

Die Schutzverlängerung wird auf dem Kombischutz verwendet. Bringen Sie die Schutzverlängerung an, wenn Sie mit einem Trimmerkopf oder Kunststoffklingen arbeiten. Entfernen Sie die Schutzverlängerung, wenn Sie mit einer Grasklinge arbeiten.

1. Setzen Sie die Führung auf der Schutzverlängerung in den Schlitz auf dem Kombischutz ein. Lassen Sie die 4 Schliesshaken in ihrer vorgesehenen Stellung einrasten.

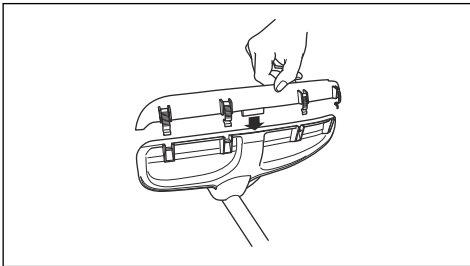

2. Lösen Sie die Schliesshaken mit dem Zündkerzenschlüssel, um die Schutzverlängerung zu entfernen.

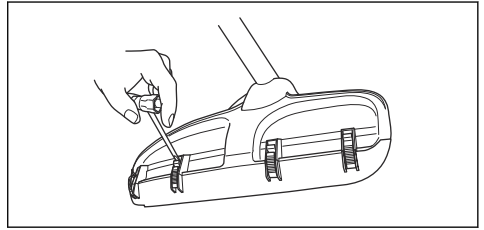

## So bringen Sie die Grasklinge und den Grasklingenschutz/Kombischutz an

1. Setzen Sie den Klingenschutz/Kombischutz (A) auf die Welle und ziehen Sie die Schraube fest, um ihn zu befestigen.

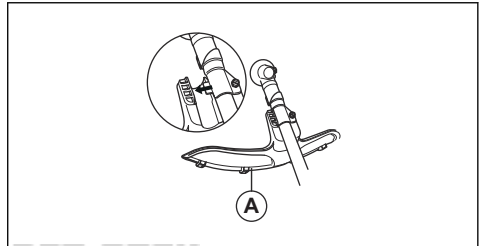

2. Stellen Sie sicher, dass die Schutzverlängerung entfernt wurde.
3. Drehen Sie die Abtriebswelle, bis sich eines der Löcher des Mitnehmerrads (B) mit dem entsprechenden Loch im Getriebegehäuse deckt.
4. Stecken Sie den Sperrstift (C) in das Loch, so dass die Achse fixiert ist.
5. Montieren Sie die Grasklinge (D), die Stützkappe (E) und den Stützflansch (F) an der Abtriebswelle.

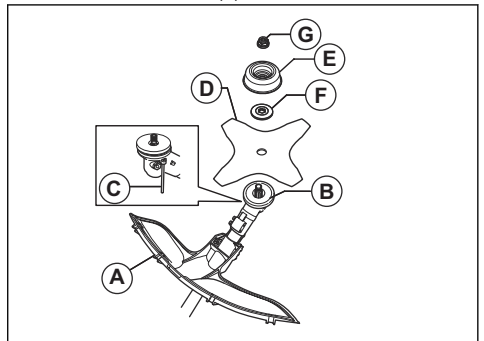

6. Stellen Sie sicher, dass das Mitnehmerrad und der Stützflansch korrekt im Mittelloch der Grasklinge einrasten.

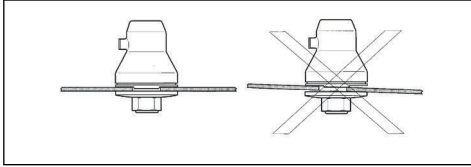

7. Bringen Sie die Mutter (G) an.
8. Ziehen Sie die Mutter mit dem Steckschlüssel an. Halten Sie die Welle des Steckschlüssels nahe dem Klingenschutz. Ziehen Sie in entgegengesetzter Richtung an, wie die Schneidaustrüstung sich dreht. Ziehen Sie sie mit einem Drehmoment von 35-50 Nm an.

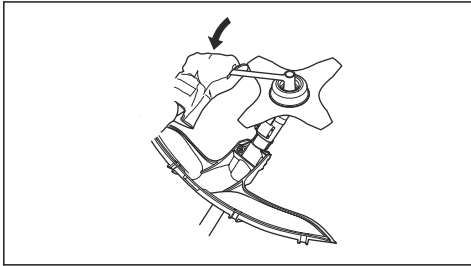

### So bringen Sie den Sägeklingenschutz an auf 545FX AT und 545FXT AT

- Befestigen Sie den Sägeklingenschutz (A) mit den 4 Schrauben (L).

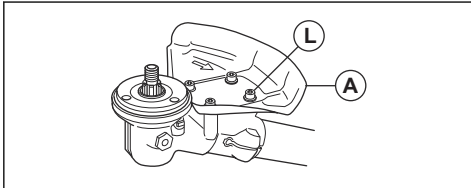

### So bringen Sie den Sägeklingenschutz an

1. Montieren Sie die Halterung (A) und den Halter (B) mit 2 Schrauben (C) am Getriebegehäuse (D).

2. Bringen Sie den Sägeklingenschutz (E) mit 4 Schrauben (F) an der Halterung (A) an.

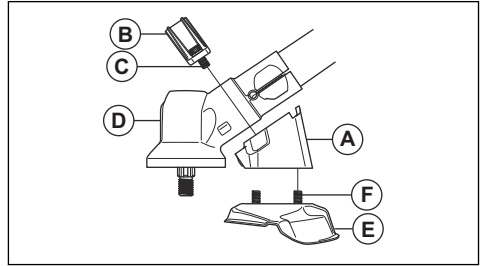

### So montieren Sie das Sägeblatt

1. Montieren Sie das Mitnehmerrad (A) an der Abtriebswelle.
2. Drehen Sie die Abtriebswelle, bis sich eines der Löcher des Mitnehmerrads mit dem entsprechenden Loch im Getriebegehäuse deckt.
3. Stecken Sie den Sperrstift (B) in das Loch, so dass die Welle fixiert ist.
4. Setzen Sie das Sägeblatt (C) und den Stützflansch (D) auf die Abtriebswelle.

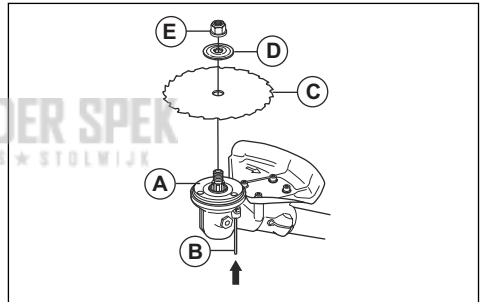

5. Stellen Sie sicher, dass das Mitnehmerrad und der Stützflansch korrekt im Mittelloch der Grasklinge einrasten.

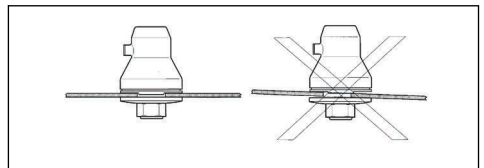

6. Bringen Sie die Sicherungsmutter (E) an.

- Ziehen Sie die Sicherungsmutter mit dem Steckschlüssel an. Halten Sie die Welle des Steckschlüssels nahe dem Klingenschutz. Ziehen Sie in entgegengesetzter Richtung an, in der sich die Schneidaustrüstung dreht. Ziehen Sie sie mit einem Anzugmoment von 35–50 Nm an.

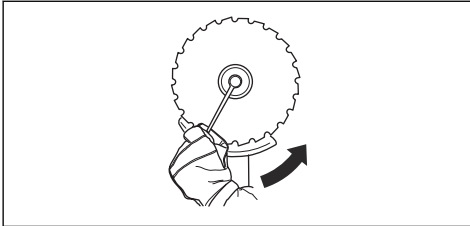

### So montieren Sie den Trimmerschutz oder einen Kombischutz für einen Trimmerkopf und Kunststoffklingen

- Hängen Sie den Trimmerschutz/Kombischutz (A) in die beiden Haken am Plattenhalter (M) ein.
- Biegen Sie den Schutz um die Welle, und befestigen Sie ihn mit der Schraube (L) auf der gegenüberliegenden Seite der Welle.
- Stecken Sie den Sperrstift (C) in die Nut am Schraubenkopf und ziehen Sie die Schraube fest.

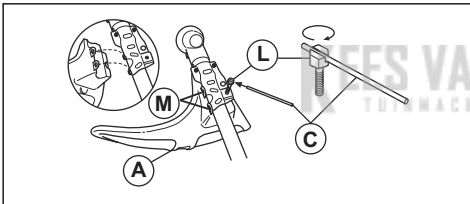

### So befestigen Sie einen Trimmerkopf oder eine Kunststoffklinge

- Montieren Sie das Mitnehmerrad (B) an der Abtriebswelle.
- Richten Sie die Metallschale (P) mit der Mitte der Klingenföhrung auf dem Mitnehmerrad aus.
- Drehen Sie die Abtriebswelle, bis sich eines der Löcher des Mitnehmerrads mit dem entsprechenden Loch im Getriebegehäuse deckt.
- Stecken Sie den Sperrstift (C) in das Loch, so dass die Achse fixiert ist.

- Drehen Sie den Trimmerkopf bzw. die Kunststoffklingen (H) zum Befestigen gegen den Uhrzeigersinn.

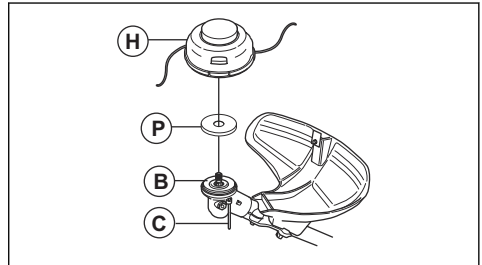

### So passen Sie den Balance XT-Tragegurt an

Siehe *Produktübersicht auf Seite 2* für einen Überblick über den Tragegurt.

- Stoppen Sie den Motor.
- Drücken Sie den Schnelllösemechanismus nach unten, um das Produkt aus dem Tragegurt zu befreien.
- So passen Sie den Tragegurt der Körperhöhe des Bedieners an:
  - Drücken Sie das Federschloss.
  - Drehen Sie die Schultergurtbefestigung.
  - Bewegen Sie die Schultergurtbefestigung an ein geeignetes Loch in der Rückplatte.

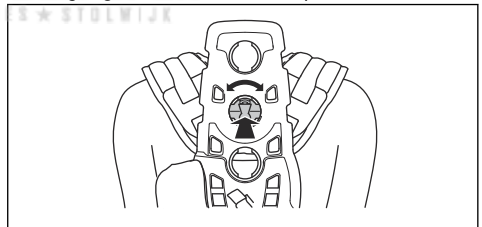

- Befestigen Sie den Gurt (A) in der richtigen Position für Grasfreischneiden oder Freischneiden in der Forstwirtschaft.

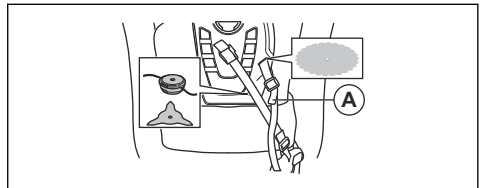

5. Ziehen Sie den Hüftgurt fest an. Stellen Sie sicher, dass der Hüftgurt auf einer Höhe mit dem Hüftknochen liegt.

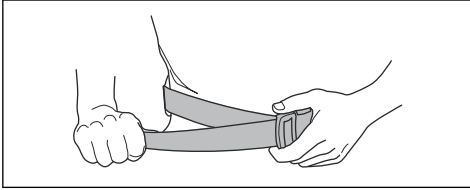

6. Drücken Sie die 2 Teile der Brustplatte wie gezeigt zusammen.

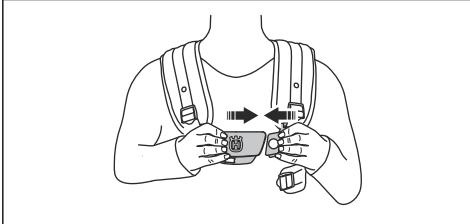

7. Befestigen Sie den Seitengurt an der Brustplatte.  
8. Um den Druck auf den Brustkorb und die Schultern zu verringern, verbinden Sie die seitliche Lasche mit dem Gurt am Hüftpolster. Für Frauen empfohlen.

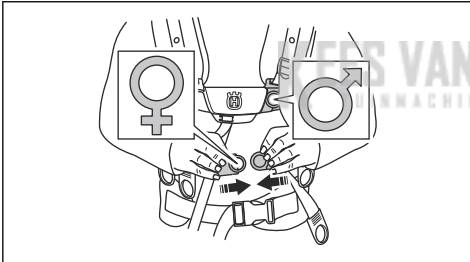

9. Ziehen Sie den elastischen Gurt (B) fest, um mehr Belastung von den Schulterriemen auf den Hüftriemen zu übertragen.

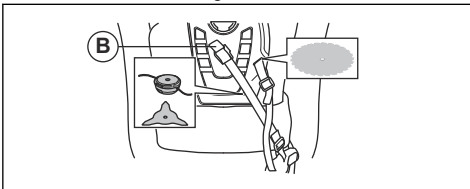

10. Stellen Sie den Schulterriemen so ein, dass das Gewicht des Produkts gleichmäßig auf Ihren Schultern verteilt ist.

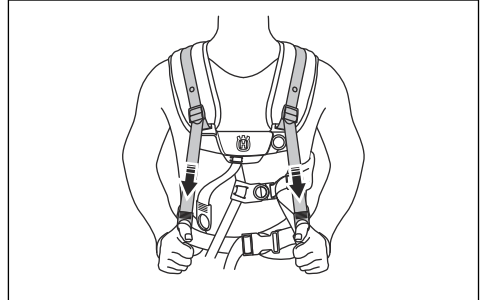

11. Ziehen Sie die seitlichen Riemen rund um den Brustkorb an, bis sich die Brustplatte mit der Mitte Ihrer Brust deckt.

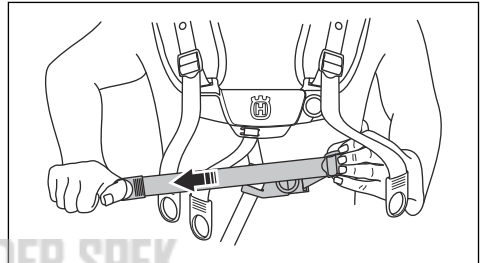

12. Passen Sie die Höhe des Aufhängepunktes an (siehe Produktübersicht auf Seite 2). Zum Freischneiden liegt die richtige Höhe der Federung ca. 10 cm unterhalb Ihres Hüftknochens.

## Betrieb

### Einleitung



**WARNUNG:** Vor dem Betrieb des Gerätes müssen Sie die Sicherheitsinformationen lesen und verstehen.

### Husqvarna Connect

Husqvarna Connect ist eine kostenlose App für Ihr Mobilgerät. Die Husqvarna Connect-App bietet erweiterte Funktionen für Ihr Husqvarna Gerät.

- Erweiterte Geräteinformationen.

- Informationen über Geräteteile und -wartung sowie entsprechende Hilfe dazu.

## So verwenden Sie Husqvarna Connect

1. Laden Sie die Husqvarna Connect-App auf Ihr Mobiltelefon.
2. Anmeldung bei der Husqvarna Connect-App.
3. Befolgen Sie die Anweisungen in der Husqvarna Connect-App, um sich zu verbinden und das Gerät zu registrieren.

**Hinweis:** Die Husqvarna Connect-App ist nicht überall zum Download erhältlich.

## Bevor Sie das Produkt in Betrieb nehmen

- Untersuchen Sie den Arbeitsbereich, um sicherzustellen, dass Sie die Art des Geländes, die Neigung des Bodens und mögliche Hindernisse wie Steine, Äste und Gräben kennen.
- Führen Sie eine Überholung des Geräts durch.
- Führen Sie Sicherheitskontrollen, Wartungen und Servicemaßnahmen durch, die in dieser Bedienungsanleitung beschrieben sind.
- Stellen Sie sicher, dass alle Abdeckungen, Schutzvorrichtungen, Griffe und die Schneidausrüstung richtig montiert und nicht beschädigt sind.
- Stellen Sie sicher, dass es keine Risse auf der Unterseite der Sägeklinge oder den Grasklingenzähnen oder am Mittelloch der Klinge gibt. Ersetzen Sie die Klinge bei Beschädigung.

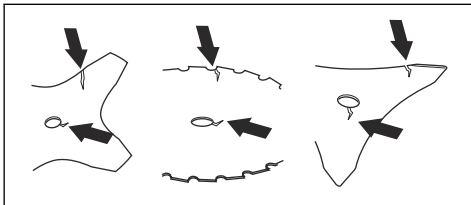

- Überprüfen Sie den Stützflansch auf Risse. Ersetzen Sie den Stützflansch bei Beschädigung.

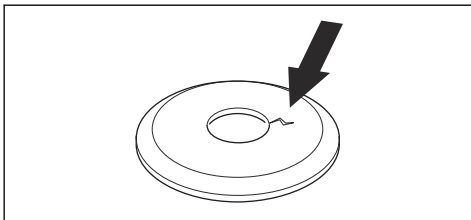

- Stellen Sie sicher, dass die Sicherungsmutter nicht von Hand entfernt werden kann. Wenn Sie sie von Hand entfernen, hält sie die Schneidausrüstung nicht

ausreichend in Stellung, und Sie müssen sie ersetzen.

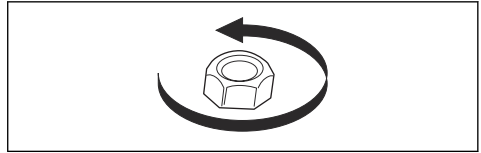

- Überprüfen Sie den Klingenschutz auf Beschädigungen oder Risse. Ersetzen Sie den Klingenschutz bei Beschädigungen oder Rissen.
- Überprüfen Sie den Trimmerkopf und die Schutzvorrichtung für die Schneidausrüstung auf Beschädigungen oder Risse. Ersetzen Sie den Trimmerkopf und die Schutzvorrichtung für die Schneidausrüstung bei Beschädigungen oder Rissen.

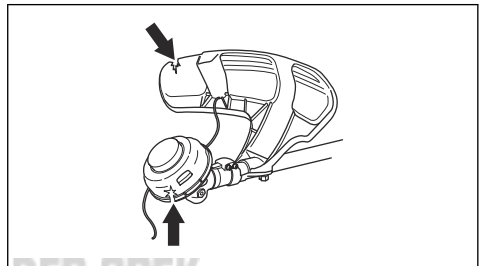

## Kraftstoff

### So verwenden Sie den Kraftstoff



**ACHTUNG:** Dieses Produkt verfügt über einen Zweitaktmotor. Verwenden Sie eine Mischung aus Benzin und Zweitaktmotoröl. Stellen Sie sicher, dass Sie die korrekte Menge an Öl für die Mischung verwenden. Ein falsches Verhältnis von Benzin und Öl kann zu Schäden am Motor führen.

### Husqvarna Alkylatkraftstoff



**ACHTUNG:** Verwenden Sie kein Benzin mit einer geringeren Oktanzahl als 90 RON (87 AKI). Dies kann das Gerät beschädigen.



**ACHTUNG:** Verwenden Sie kein Benzin mit einer höheren Ethanolkonzentration als 10 % (E10). Dies kann das Gerät beschädigen.



**ACHTUNG:** Verwenden Sie kein verbleites Benzin. Dies kann das Gerät beschädigen.



Für eine optimale Leistung empfehlen wir Husqvarna Alkylatkraftstoff. Dieser Kraftstoff gibt weniger gefährliche Abgase ab als herkömmlicher Kraftstoff. Er hält den Motor sauber und erhöht die Lebensdauer des Motors. Husqvarna Alkylatkraftstoff ist nicht in allen gewerblichen Bereichen verfügbar.

- Verwenden Sie immer frisches bleifreies Benzin mit einer Oktanzahl von mindestens 90 RON (87 AKI) und einer Ethanolkonzentration unter 10 % (E10).
- Verwenden Sie Benzin mit einer höheren Oktanzahl, wenn Sie das Gerät häufig und bei kontinuierlich hoher Motordrehzahl verwenden.
- Verwenden Sie ein bleifreies Benzin/Ölgemisch von guter Qualität.

### Zweitaktmotoröl

- Verwenden Sie Husqvarna Zweitaktmotoröl, das speziell für unsere Zweitaktmotoren hergestellt wird. Mischungsverhältnis 1:50 (2 %).
- Wenn Husqvarna Zweitaktmotoröl nicht verfügbar ist, verwenden Sie ein anderes Zweitaktmotoröl von hoher Qualität. Verwenden Sie nur ein Motoröl für luftgekühlte Motoren.
- Verwenden Sie kein Zweitaktmotoröl für wassergekühlte Außenbordmotoren.
- Verwenden Sie kein Öl für Viertaktmotoren.

Benzin, l	Zweitaktmotoröl, l
	<b>2 % (1:50)</b>
5	0,10
10	0,20
15	0,30
20	0,40

### So stellen Sie das Kraftstoffgemisch her

**Hinweis:** Verwenden Sie zum Mischen der Kraftstoffs immer einen sauberen Kraftstoffbehälter.

**Hinweis:** Bereiten Sie keine größere Menge Gemisch zu, als Sie für 30 Tage benötigen.

1. Fügen Sie die Hälfte des Benzins hinzu.
2. Fügen Sie die gesamte Menge Öl hinzu.
3. Schütteln Sie das Kraftstoffgemisch, um die Anteile zu vermengen.
4. Setzen Sie die restliche Menge Benzin hinzu.
5. Schütteln Sie das Kraftstoffgemisch, um die Anteile zu vermengen.
6. Füllen Sie es in den Kraftstofftank.

### So füllen Sie Kraftstoff nach

- Verwenden Sie immer einen Kraftstoffbehälter mit einem Überfüllungsschutz.
- Wenn sich noch Kraftstoff auf dem Behälter befindet, entfernen Sie diesen und lassen Sie den Behälter trocknen.
- Stellen Sie sicher, dass der Bereich um den Tankverschluss sauber ist.
- Schütteln Sie den Kraftstoffbehälter, bevor Sie das Kraftstoffgemisch in den Kraftstofftank einfüllen.

### Arbeitsstellung

- Halten Sie das Produkt mit beiden Händen.
- Halten Sie das Gerät auf der rechten Seite des Körpers.
- Die Schneidausrüstung muss sich unterhalb der Taille befinden.
- Behalten Sie das Produkt immer am Tragegurt.
- Halten Sie sich von den heißen Flächen fern.
- Halten Sie sich von der Schneidausrüstung fern.

### Richtige Balance des Produkts

Beim Freischneiden ist das Produkt korrekt ausbalanciert, wenn es frei waagerecht vom Aufhängepunkt hängt. Bei korrekter Balance ist die Gefahr, auf Steine zu schlagen, wenn Sie den Lenker loslassen, verringert.

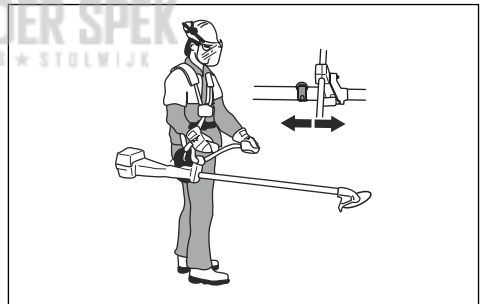

Beim Grasfreischneiden ist das Gerät korrekt ausbalanciert, wenn sich die Klinge auf Schnitthöhe in Bodennähe befindet.

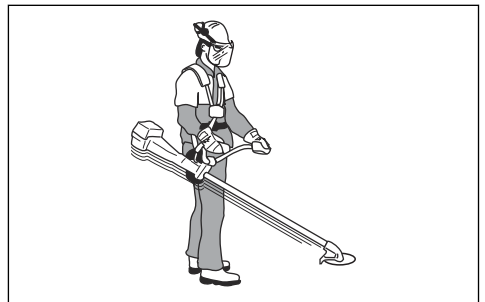

## So starten Sie den Motor



**WARNUNG:** Halten Sie den Sicherheitsabstand von 15 m ein, wenn der Motor anspringt. Es besteht die Gefahr, dass sich die Schneid-ausrüstung zu drehen beginnt.

1. Drücken Sie die Kraftstoffpumpe, bis der Kraftstoff aufgefüllt wird.

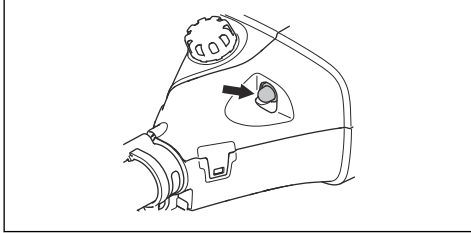

2. Drücken Sie die Start-Taste.

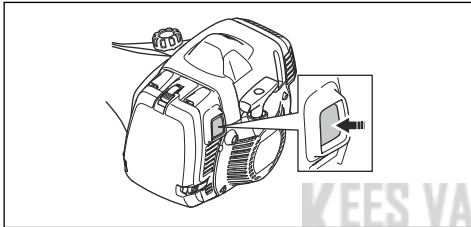

3. Drücken Sie den Gerätekörper mit der linken Hand gegen den Boden. Treten Sie nicht auf das Produkt.

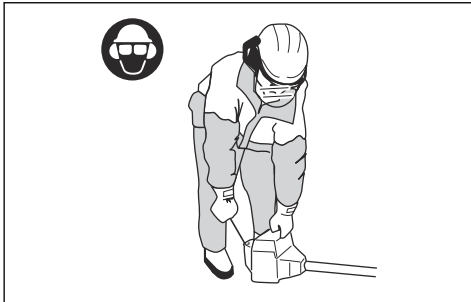

4. Ziehen Sie den Startseilhandgriff langsam, bis Sie einen Widerstand spüren, und ziehen Sie mit Kraft am Startseilhandgriff.



**WARNUNG:** Wickeln Sie das Starterseil nicht um Ihre Hand.

5. Ziehen Sie weiter am Startseilhandgriff, bis der Motor startet.



**ACHTUNG:** Ziehen Sie das Startseil nicht bis zum Anschlag heraus. Lassen Sie das Startseil nicht los, wenn es vollständig ausgezogen ist. Lösen Sie das Startseil langsam. Bei Nichtbeachtung dieser Anweisungen kann es zu einer Beschädigung des Motors kommen.

6. Wenn der Motor startet, drücken Sie den Gashebel langsam, um die Motordrehzahl zu erhöhen.
7. Stellen Sie sicher, dass der Motor einwandfrei läuft.



**WARNUNG:** Halten Sie sich vom Schalldämpfer fern. Gefahr von Brandverletzungen.

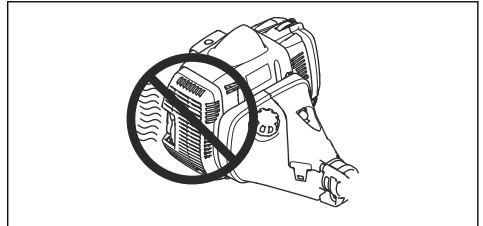

## So schalten Sie den Motor aus

- Bewegen Sie den EIN/AUS-Schalter in die Position STOP.

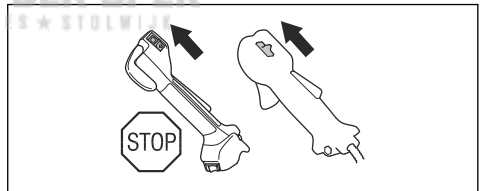

## Beheizte Handgriffe

545FXT AT hat Heizelemente in den Griffen. Es gibt einen EIN/AUS-Schalter am Gashandgriff. Wenn die Heizung eingeschaltet ist, halten die Heizelemente die Temperatur automatisch auf etwa 21 °C.

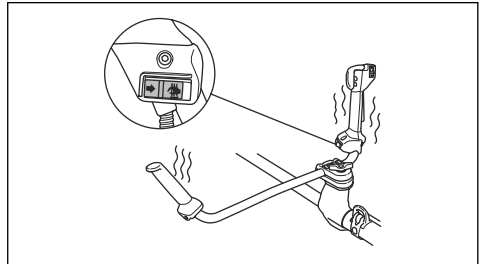

## Klingenstoß

Bei einem Klingenstoß bewegt sich das Produkt schnell und kraftvoll zur Seite. Ein Klingenstoß tritt auf, wenn die Grasklinge oder die Sägeklinge auf ein Objekt trifft, das nicht geschnitten werden kann. Ein Klingenstoß kann das Produkt oder den Bediener in alle Richtungen schleudern. Es besteht eine Verletzungsgefahr für den Bediener und andere Personen.

Das Risiko erhöht sich in Bereichen, wo das geschnittene Material nicht leicht zu erkennen ist.

Schneiden Sie nicht mit dem Bereich der Klinge, der in Schwarz dargestellt ist. Ein Klingenstoß kann durch die Geschwindigkeit und die Bewegung der Klinge verursacht werden. Die Gefahr erhöht sich mit der Stärke des Astes, der geschnitten wird.

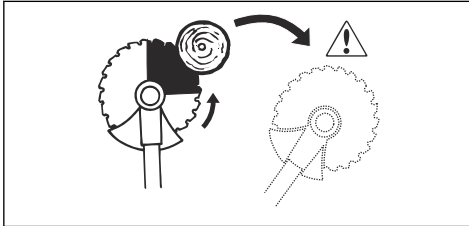

## Allgemeine Arbeitsanweisungen



**WARNUNG:** Seien Sie beim Schneiden von Bäumen, die unter Spannung stehen, vorsichtig. Er kann vor oder nach dem Schneiden in seine normale Position zurückspringen und Sie verletzen oder das Produkt beschädigen.

- Machen Sie eine Stelle am Ende des Arbeitsbereichs frei, und beginnen Sie von dort aus mit der Arbeit.
- Bewegen Sie sich in einem regelmäßigen Muster über den Arbeitsbereich.

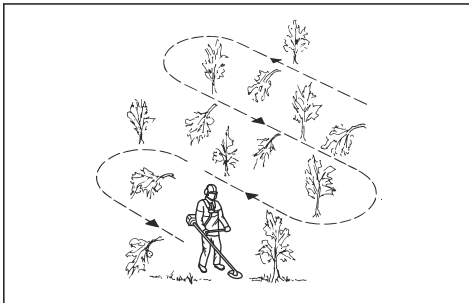

- Bewegen Sie das Produkt ganz nach links und rechts, um jedes Mal eine Breite von 4–5 m freizumachen.

- Machen Sie eine Strecke von 75 m frei, bevor Sie umkehren und zurückgehen. Nehmen Sie den Kraftstoffkanister mit sich, während Sie fortfahren.
- Bewegen Sie sich in eine Richtung, wo Sie nicht mehr als nötig über Gräben und Hindernisse gehen müssen.
- Bewegen Sie sich in eine Richtung, wo der Wind die geschnittene Vegetation in den bereits freigeschnittenen Bereich fallen lässt.

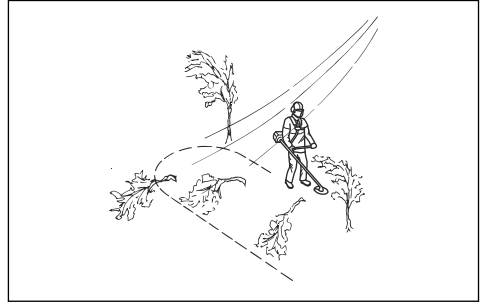

- Bewegen Sie sich den Hängen entlang, nicht auf und ab.

## Freischneiden mit einer Sägeklinge

### So fällen Sie einen Baum nach links

Um nach links zu fällen, drücken Sie den unteren Teil des Baumes nach rechts.

1. Geben Sie Vollgas.
2. Stellen Sie die Sägeklinge entsprechend der Abbildung gegen den Baum.
3. Neigen Sie die Sägeklinge, und drücken Sie sie mit Kraft diagonal nach rechts unten. Drücken Sie den Baum gleichzeitig mit dem Klingenschutz.

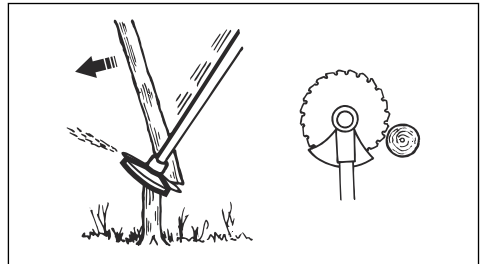

### So fällen Sie einen Baum nach rechts

Um nach rechts zu fällen, drücken Sie den unteren Teil des Baumes nach links.

1. Geben Sie Vollgas.
2. Stellen Sie die Sägeklinge entsprechend der Abbildung gegen den Baum.

3. Neigen Sie die Sägeklinge, und drücken Sie sie mit Kraft diagonal nach rechts oben. Drücken Sie den Baum gleichzeitig mit dem Klingenschutz.

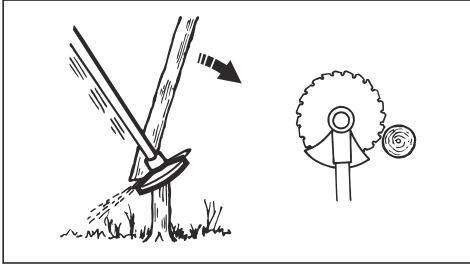

### So fällen Sie einen Baum nach vorne

Um nach vorne zu fällen, drücken Sie den unteren Teil des Baumes nach hinten.

1. Geben Sie Vollgas.
2. Stellen Sie die Sägeklinge entsprechend der Abbildung gegen den Baum.
3. Ziehen Sie die Sägeklinge mit einer schnellen Bewegung nach hinten.

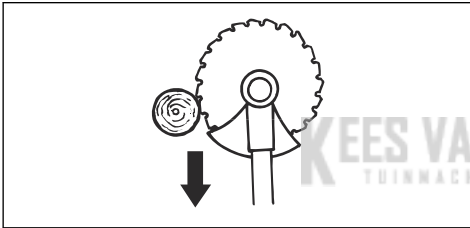

### So fällen Sie große Bäume

Größere Bäume müssen von 2 Seiten geschnitten werden.

1. Prüfen Sie, in welche Richtung der Baum fallen wird.
2. Geben Sie Vollgas.
3. Machen Sie den ersten Schnitt auf der Seite des Baumes, in die er fallen wird.

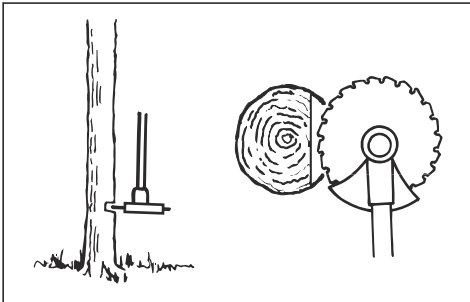

4. Durchschneiden Sie den Baum von der anderen Seite.

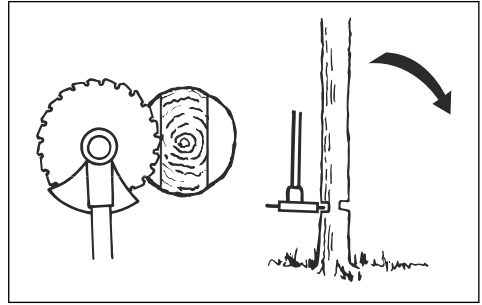

**ACHTUNG:** Falls sich die Sägeklinge verfährt, ziehen Sie das Produkt nicht mit einer plötzlichen Bewegung. Dadurch können die Sägeklinge, das Winkelgetriebe, die Welle oder der Lenker beschädigt werden. Lassen Sie die Griffe los, halten Sie die Welle mit beiden Händen und ziehen Sie das Produkt vorsichtig heraus.

**Hinweis:** Üben Sie mehr Druck zum Fällen von kleinen Bäumen aus. Üben Sie weniger Druck zum Fällen von großen Bäumen aus.

### So schneiden Sie Gestrüpp mit einer Sägeklinge

Um nach links zu fällen, drücken Sie den unteren Teil des Baumes nach rechts.

- Schneiden Sie dünne Bäume und Gestrüpp.
- Bewegen Sie das Produkt von einer Seite zur anderen.
- Schneiden Sie viele Bäume in einer Bewegung.
- Bei einer Gruppe von dünnen Bäumen:

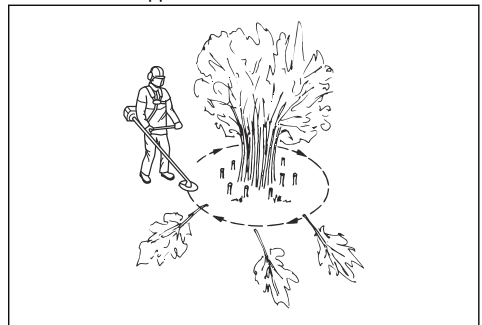

- a) Schneiden Sie die äußeren Bäume hoch.
- b) Schneiden Sie die äußeren Bäume auf die richtige Höhe.

- c) Schneiden Sie von der Mitte. Wenn Sie die Mitte nicht erreichen können, schneiden Sie die äußeren Bäume hoch und lassen Sie sie herunterfallen. Dies verringert das Risiko, dass die Sägeklinge sich verfängt.

## Grasfreischneiden mit Grasklinge



**ACHTUNG:** Verwenden Sie Grasklingen und Grasmesser nicht auf Holz. Verwenden Sie Grasklingen und Grasmesser nur für langes oder grobes Gras.

- Bewegen Sie das Produkt von einer Seite zur anderen.
- Wenn Sie schneiden, beginnen Sie die Bewegung von rechts nach links. Bevor Sie erneut schneiden, bewegen Sie das Produkt nach rechts.
- Schneiden Sie mit der linken Seite der Grasklinge.

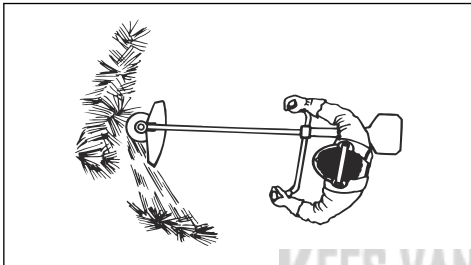

- Neigen Sie die Grasklinge nach links, damit das Gras in einer Linie fällt. Dadurch können Sie den Grasschnitt einfacher einsammeln.
- Behalten Sie eine stabile Stellung mit gespreizten Beinen bei.
- Bewegen Sie sich nach jeder Rechtsbewegung vorwärts, und stellen Sie sicher, dass Sie wieder eine stabile Position haben, bevor Sie erneut schneiden.
- Halten Sie die Stützkappe mit einem leichten Druck gegen den Boden, um sicherzustellen, dass die Grasklinge nicht auf den Boden trifft.
- Befolgen Sie diese Anweisungen, um das Risiko zu verringern, dass sich Schnittmaterial um die Grasklinge herum wickelt:
  - a) Geben Sie Vollgas.
  - b) Bewegen Sie die Grasklinge nicht durch bereits geschnittenes Material, wenn Sie das Produkt von links nach rechts bewegen.
- Bevor Sie das Schnittgut aufsammeln, schalten Sie den Motor ab und entfernen Sie das Produkt aus dem Tragegurt. Stellen Sie das Produkt auf dem Boden ab.

## Grastrimmen mit Trimmerkopf

### So trimmen Sie Gras

1. Halten Sie den Trimmerkopf nah über dem Boden und neigen Sie ihn dabei etwas. Drücken Sie den Trimmerfaden nicht in das Gras.

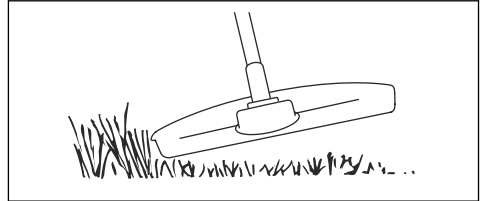

2. Verringern Sie die Länge des Trimmerfadens um 10-12 cm.
3. Senken Sie die Motordrehzahl, um das Risiko, Pflanzen zu beschädigen, zu verringern.
4. Arbeiten Sie mit 80 % Gas, wenn Sie Gras in der Nähe von Objekten schneiden.



### So schneiden Sie Gras mit einer Grasklinge frei

1. Grasklingen und Grasmesser dürfen nicht für verholzte Stämme verwendet werden.
2. Für alle Arten von hohem oder dichtem Gras wird die Grasklinge benutzt.
3. Gras wird mit einer pendelnden seitlichen Bewegung gemäht, wobei bei der Bewegung von rechts nach links gemäht wird und die Rückholbewegung von links nach rechts erfolgt. Lassen Sie die Klinge mit der linken Seite mähen (Klingenbereich zwischen 8 und 12 Uhr).
4. Wird die Klinge beim Mähen etwas nach links geneigt, bleibt der Grasschnitt in einer Bahn liegen, was das Aufsammeln z. B. durch Harken erleichtert.
5. Bemühen Sie sich, rhythmisch zu arbeiten. Mit gespreizten Beinen stehen Sie am sichersten. Gehen Sie nach der Rückholbewegung vorwärts und suchen Sie wieder einen festen Stand.
6. Stützen Sie die Stützkappe leicht auf dem Boden ab. Sie dient dazu, die Klinge vor Bodenberührung zu schützen.

7. Verringern Sie die Gefahr, dass sich Material um die Klinge wickelt, indem Sie immer mit Vollgas arbeiten und vermeiden, das geschnittene Material bei der Rückholbewegung zu berühren.
8. Stellen Sie den Motor ab, nehmen Sie den Gurt ab und legen Sie das Gerät auf den Boden, bevor Sie das Schnittgut aufsammeln.

### So mähen Sie den Rasen

1. Stellen Sie sicher, dass der Trimmerfaden beim Schneiden parallel zum Boden läuft.

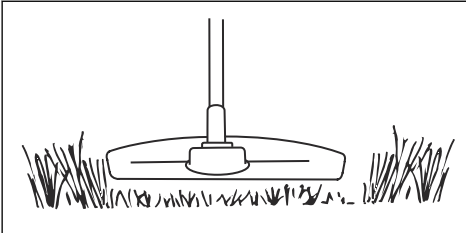

2. Drücken Sie den Trimmerkopf nicht auf den Boden. Dies kann das Gerät beschädigen.
3. Schwenken Sie das Gerät von Seite zu Seite, während Sie das Gras schneiden. Nutzen Sie die volle Geschwindigkeit.

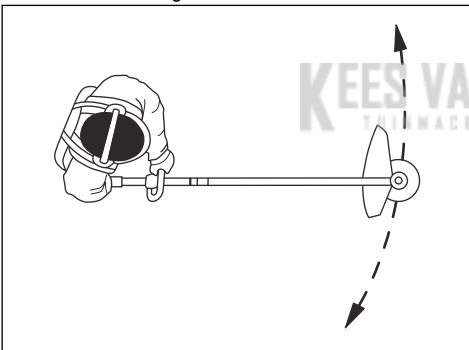

### So blasen Sie Gras fort

Der Luftstrom aus dem rotierenden Trimmerfaden kann verwendet werden, um Gras zu entfernen.

1. Halten Sie den Trimmerkopf und den Trimmerfaden parallel zum Boden und über dem Boden.
2. Geben Sie Vollgas.
3. Bewegen Sie den Trimmerkopf von einer Seite zur anderen und blasen Sie das Gras fort.



**WARNUNG:** Reinigen Sie die Trimmerkopfabdeckung jedes Mal, wenn Sie einen neuen Trimmerfaden zusammenbauen, um Unwucht und Vibrationen in den Griffen zu vermeiden. Sie sollten auch die anderen Teile des Trimmerkopfs überprüfen und bei Bedarf reinigen.

## Wartung

### Einleitung



**WARNUNG:** Bevor Sie eine Wartung durchführen, müssen Sie das Kapitel über die Sicherheit lesen und verstehen.

Für alle Wartungs- und Reparaturarbeiten am Produkt ist eine spezielle Schulung erforderlich. Wir garantieren

die Verfügbarkeit von professionellen Reparaturen und Wartungsarbeiten. Wenn Ihr Händler keine Servicewerkstatt ist, sprechen Sie mit ihm, um Informationen über die nächste Servicewerkstatt zu erhalten.

## Wartungsplan

Wartung	Täglich	Wöchentlich	Monatlich
Reinigen Sie die Außenfläche.	X		
Untersuchen Sie den Tragegurt auf Beschädigungen.	X		
Überprüfen Sie den Schnelllösemechanismus am Tragegurt auf Beschädigungen, um sicherzustellen, dass er richtig funktioniert.	X		
Überprüfen Sie die Gashebelsperre und den Gashebel (siehe <i>So prüfen Sie die Gashebelsperre auf Seite 7</i> ).	X		
Vergewissern Sie sich, dass die Schneidausrüstung im Leerlauf nicht rotiert.	X		
Überprüfen Sie den Stopp-Schalter (siehe <i>So prüfen Sie den Start-/Stopp-Schalter auf Seite 8</i> ).	X		
Überprüfen Sie den Schutz der Schneidausrüstung auf Beschädigung und Risse.	X		
Stellen Sie sicher, dass die Säge- oder Grasklinge mittig ausgerichtet und scharf ist und an den Zähnen oder am Mittelloch keine Beschädigungen hat.	X		
Überprüfen Sie den Stützflansch auf Beschädigungen und Risse. Tauschen Sie diese bei Beschädigung aus.	X		
Überprüfen Sie den Trimmerkopf auf Beschädigung und Risse. Tauschen Sie diese bei Beschädigung aus.	X		
Überprüfen Sie den Griff und den Lenker auf Beschädigungen, und stellen Sie sicher, dass sie korrekt angebracht sind.	X		
Bei einer Schneidausrüstung mit einer Stützkappe, ziehen Sie die Sicherungsschraube fest.	X		
Bei einer Schneidausrüstung mit einer Sicherungsmutter, ziehen Sie die Sicherungsmutter fest.	X		
Überprüfen Sie den Transportschutz auf Beschädigungen, und stellen Sie sicher, dass er korrekt angebracht ist.	X		
Untersuchen Sie den Motor, den Kraftstofftank und die Kraftstoffleitungen auf Undichtigkeiten.	X		
Reinigen Sie den Luftfilter. Tauschen Sie ihn bei Bedarf aus.	X		
Ziehen Sie alle Muttern und Schrauben an.	X		
Überprüfen Sie den Kraftstofffilter auf Verschmutzungen und den Kraftstoffschlauch auf Risse oder andere Beschädigungen. Tauschen Sie sie bei Bedarf aus.	X		
Kontrollieren Sie alle Kabel und Anschlüsse.	X		
Überprüfen Sie den Anlasser und das Startseil auf Beschädigungen.		X	
Überprüfen Sie die Vibrationsdämpfer auf Beschädigungen und Risse. <sup>1</sup>		X	
Überprüfen Sie die Zündkerze (siehe <i>So überprüfen Sie die Zündkerze auf Seite 26</i> ).		X	

<sup>1</sup> Ersetzen Sie die Vibrationsdämpfer nach jeder Saison oder mindestens einmal pro Jahr.

Wartung	Taglich	Wochent- lich	Monatlich
Reinigen Sie das Kuhlsystem.		X	
Reinigen oder ersetzen Sie den Funkenschutz.		X	
Reinigen Sie die Auenseite des Vergasers und den umliegenden Bereich.		X	
Stellen Sie sicher, dass das Winkelgetriebe zu 3/4 mit Schmierfett gefullt ist.		X	
Schmieren Sie den Draht.			X
Tauschen Sie die Zundkerze aus.			X
Schmieren Sie die Antriebswelle. <sup>2</sup>			X

## So reinigen Sie den Schalldampfer



**WARNUNG:** Der Schalldampfer wird wahrend und nach dem Betrieb – auch im Leerlauf – sehr hei. Brand- und Verbrennungsgefahr.

1. Wenn der Schalldampfer Ihres Produkts einen Funkenschutz hat, reinigen Sie ihn wochentlich mit einer Stahlburste. Tauschen Sie den Funkenschutz aus, wenn er beschadigt ist.

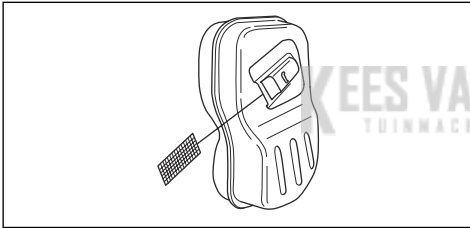

**ACHTUNG:** Ein funktionsuntuglicher Funkenschutz fuhrt zur Uberhitzung des Motors und zu Schaden am Zylinder und Kolben



**ACHTUNG:** Wenn der Funkenschutz haufig funktionsuntuglich ist, lassen Sie Ihre Servicewerkstatt den Schalldampfer uberprufen.

## So reinigen Sie das Kuhlsystem und die Starterklinken

Das Kuhlsystem umfasst:

- Lufterlass am Starter (A)
- Geblaseflugel des Schwungrads (B)
- Kuhlrippen des Zylinders (C)
- Zylinderdeckel (D)

- Starterklinken (E), die sich auf dem Schwungrad befinden

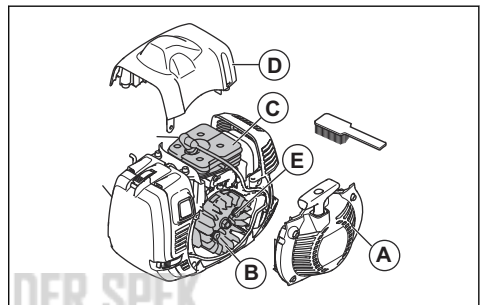

Reinigen Sie das Kuhlsystem einmal pro Woche oder ggf. haufiger.

1. Entfernen Sie die Abdeckung des Starters und den Zylinderdeckel.
2. Reinigen Sie das Kuhlsystem mit einer Burste.
3. Uberprufen Sie die Starterklinken und den umliegenden Bereich auf Verschmutzung.
4. Reinigen Sie um die Starterklinken herum mit einer Burste, um sicherzustellen, dass sie sich frei bewegen konnen.

## Luftfilter

Ein verschmutzter Luftfilter kann zu einer Fehlfunktion des Vergasers, Startproblemen, einem Leistungsverlust des Motors und einem Verschlei der Motorkomponenten fuhren. Auerdem verbrennt dadurch der Motor mehr Kraftstoff als notig. Reinigen Sie den Filter in einem Intervall von 8 Stunden oder haufiger, wenn das Produkt sich in einer staubigen Umgebung befindet.

**Hinweis:** Nachdem der Luftfilter gereinigt oder ersetzt wurde, konnte eine Motoreinstellung erforderlich sein. Siehe *So stellen Sie den Motor ein* auf Seite 26.

<sup>2</sup> In einem Intervall von 3 Monaten.



## So überprüfen Sie den Papierluftfilter.

1. Nehmen Sie den Luftfilterdeckel ab.
2. Lösen Sie die 2 Haken, die den Filterrahmen halten.
3. Entfernen Sie den Filterrahmen und den Luftfilter.

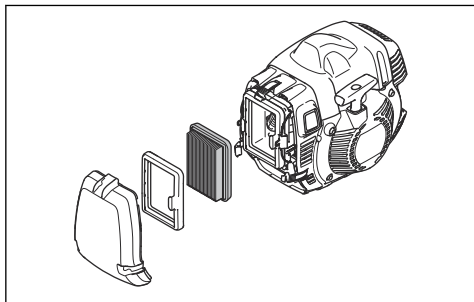

4. Überprüfen und reinigen Sie das Filtergehäuse mit einer Bürste.
5. Überprüfen Sie den Filter. Ersetzen Sie den Filter, falls er schmutzig oder beschädigt ist.



**ACHTUNG:** Biegen oder knicken Sie den Filter nicht, da dies den Filter beschädigen könnte. Ein beschädigter Filter muss immer ausgewechselt werden.

## So reinigen Sie einen Nylonluftfilter

1. Nehmen Sie den Luftfilterdeckel ab.

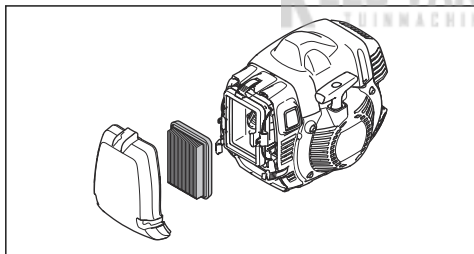

2. Lösen Sie die Haken, die den Luftfilter halten.
3. Bauen Sie den Luftfilter aus.
4. Überprüfen und reinigen Sie das Filtergehäuse mit einer Bürste.
5. Überprüfen Sie den Filter. Reinigen Sie den Filter in warmer Seifenlauge. Filter bei Beschädigung austauschen.



**ACHTUNG:** Ein beschädigter Filter muss immer ausgewechselt werden.

## Winkelgetriebe

Das Winkelgetriebe wird im Werk zu  $\frac{3}{4}$  mit Schmierfett aufgefüllt. Bevor Sie das Produkt verwenden, stellen Sie sicher, dass sich der Schmierfettpegel nicht verändert

hat. Verwenden Sie Husqvarna Spezialfett bei Bedarf zum Nachfüllen. Wechseln Sie nicht das Schmierfett im Winkelgetriebe aus. Lassen Sie das Wartungspersonal die Reparatur des Winkelgetriebes durchführen.

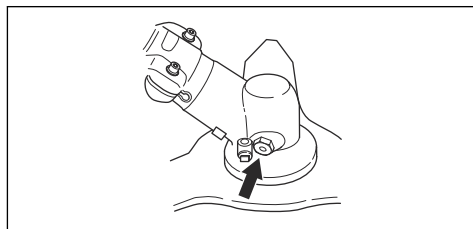

## Antriebswelle

Schmieren Sie die Antriebswelle in einem Intervall von 3 Monaten. Lassen Sie sich von einer Servicewerkstatt helfen, wenn Sie sich über die Vorgehensweise nicht sicher sind.

## So befestigen und entfernen Sie die Sicherungsmutter



**WARNUNG:** Stellen Sie den Motor ab, tragen Sie Schutzhandschuhe und seien Sie vorsichtig mit den scharfen Kanten der Schneidausrüstung.

Verwenden Sie die Kontermutter zum Sichern bestimmter Schneidausrüstungen. Die Kontermutter hat ein Linksgewinde.

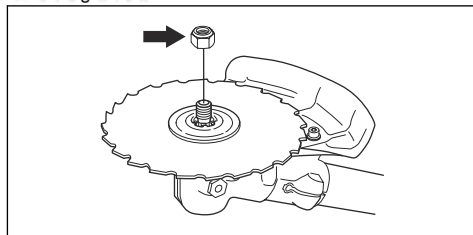

- Verwenden Sie einen Steckschlüssel mit einer Welle, die ausreichend lang ist, damit Ihre Hand hinter dem Schutz für die Schneidausrüstung bleibt. Der Pfeil in der Abbildung zeigt den Bereich, wo Sie den Steckschlüssel sicher ansetzen können.

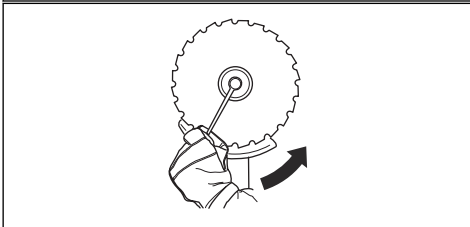
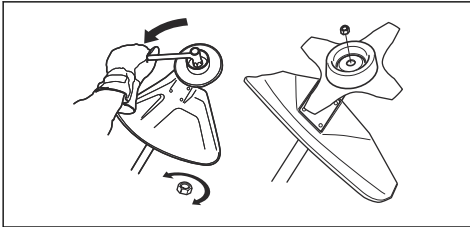

- Zum Befestigen ziehen Sie die Sicherungsmutter in der entgegengesetzten Richtung fest wie die Schneidausrüstung sich dreht.
- Um die Sicherungsmutter zu entfernen, drehen Sie sie in die gleiche Richtung wie die Schneidausrüstung sich dreht.
- Halten Sie fest, wie oft Sie die Sicherungsmutter entfernen und anbringen. Ersetzen Sie die Sicherungsmutter nach ca. 10 Mal.

**Hinweis:** Stellen Sie sicher, dass Sie die Sicherungsmutter nicht von Hand drehen können. Ersetzen Sie die Sicherungsmutter, wenn die Nylonauskleidung keinen Widerstand von mindestens 1,5 Nm aufweist.

## So überprüfen Sie die Zündkerze



**ACHTUNG:** Verwenden Sie stets den vom Hersteller empfohlenen Zündkerzentyp! Die Verwendung eines falschen Zündkerzentyps kann zu Schäden am Gerät führen.

- Überprüfen Sie die Zündkerze, wenn der Motor nur schwache Leistung bringt, sich nur schwer starten lässt oder im Leerlauf nicht ordnungsgemäß funktioniert.
- Wenn Sie diese Anweisungen befolgen, verringern Sie die Gefahr von unerwünschtem Material an den Elektroden der Zündkerze:
  - a) Stellen Sie sicher, dass die Leerlaufdrehzahl richtig eingestellt ist.
  - b) Vergewissern Sie sich, dass das Kraftstoffgemisch korrekt ist.

- c) Vergewissern Sie sich, dass der Luftfilter sauber ist.

- Ist die Zündkerze verschmutzt, so ist sie zu reinigen; gleichzeitig ist zu prüfen, ob der Elektrodenabstand korrekt ist, siehe *Technische Angaben auf Seite 29*.

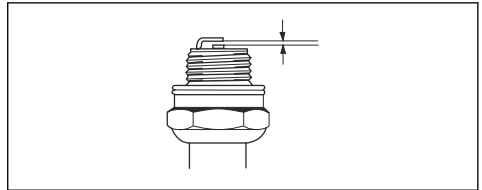

- Tauschen Sie die Zündkerze bei Bedarf aus.

## So stellen Sie den Motor ein

Befolgen Sie diese Anweisungen, falls der Motor nicht richtig arbeitet.

1. Montieren Sie eine zugelassene Schneidausrüstung (siehe *Zubehör auf Seite 31*).
2. Starten Sie den Motor.
3. Lassen Sie das Produkt unter normalen Bedingungen 3 Minuten lang laufen.
4. Heben Sie die Schneidausrüstung in die Luft und geben Sie 30 Sekunden lang Vollgas. Wenn Sie einen Trimmerkopf verwenden, stellen Sie sicher, dass der Trimmerfaden vom Messer am Schutz immer auf die richtige Länge geschnitten wird.

**Hinweis:** Schneiden Sie in diesem Schritt weder Gras noch Äste.

5. Betreiben Sie das Produkt unter normalen Bedingungen, um sicherzustellen, dass der Motor einwandfrei arbeitet.
6. Wenn der Motor nicht einwandfrei arbeitet, wiederholen Sie Schritt 4 und 5 nochmals 3 Mal.
7. Lassen Sie Ihren Husqvarna Händler das Produkt einstellen/reparieren, falls der Motor nicht ordnungsgemäß arbeitet, nachdem Sie all diese Schritte befolgt haben.

## So schärfen Sie Grasmesser und Grasklinge



**WARNING:** Stoppen Sie den Motor. Tragen Sie stets Schutzhandschuhe.

- Um das Grasmesser oder die Grasklinge ordnungsgemäß zu schärfen, lesen Sie die Anweisungen, die mit der Schneidausrüstung ausgeliefert werden.
- Schärfen Sie alle Kanten gleichmäßig, um das Gleichgewicht zu halten.

- Verwenden Sie eine einfache Flachfeile.

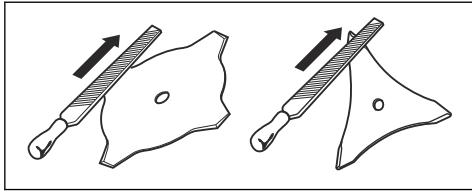

**WARNUNG:** Entsorgen Sie immer eine beschädigte Klinge. Versuchen Sie nicht, eine verbogene oder verdrehte Klinge wieder gerade zu biegen und sie anschließend erneut zu benutzen.

## So schärfen Sie die Sägeklinge



**WARNUNG:** Stoppen Sie den Motor. Tragen Sie stets Schutzhandschuhe.

- Um die Klinge ordnungsgemäß zu schärfen, lesen Sie die Anweisungen, die mit der Klinge ausgeliefert werden.
- Stellen Sie sicher, dass das Produkt und die Klinge ausreichend Unterstützung beim Schärfen haben.



- Verwenden Sie eine 5,5-mm-Rundfeile zusammen mit einem Feilenhalter.

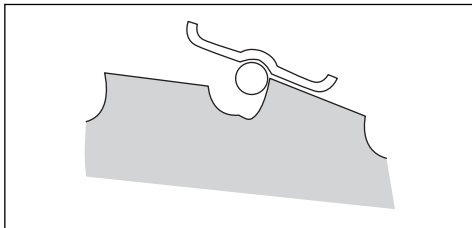

- Halten Sie die Feile in einem Winkel von 15°.

- Schärfen einen Zahn der Sägeklinge nach rechts und den nächsten Zahn nach links (siehe Abbildung).

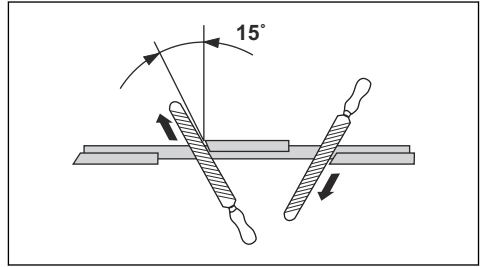

**Hinweis:** Schärfen Sie die Kanten der Zähne mit einer Flachfeile, falls die Klinge stark abgenutzt ist. Schärfen Sie danach mit einer Rundfeile weiter.

- Schärfen Sie alle Kanten gleichmäßig, damit die Klinge ausgeglichen bleibt.
- Stellen Sie die Klinge mit dem empfohlenen Setzwerkzeug auf 1 mm ein. Befolgen Sie die Anweisungen, die mit der Klinge mitgeliefert werden.

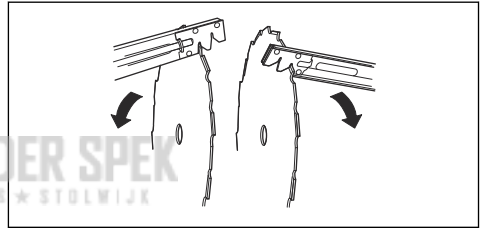

**WARNUNG:** Entsorgen Sie immer eine beschädigte Klinge. Versuchen Sie nicht, eine verbogene oder verdrehte Klinge wieder gerade zu biegen und sie anschließend erneut zu benutzen.

## So passen Sie das Produkt an kalte Umgebungen an

Wenn die Temperatur 5 °C oder niedriger ist, ist eine Justierung erforderlich, um Funktionsstörungen zu vermeiden.

- Bringen Sie die Luftleitung entsprechend der Abbildung an. Stellen Sie sicher, dass der Pfeil in die Richtung des Symbols für den Wintermodus zeigt.

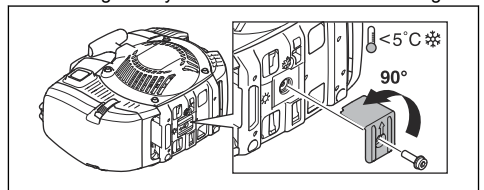

- Ersetzen Sie den Luftfilterdeckel mit dem Luftfilterdeckel für den Wintermodus.

- Wenn Sie das Produkt im Schnee verwenden, setzen Sie eine Abdeckung auf den Starter.

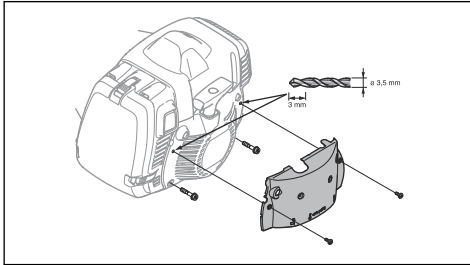

- Bei 545FXT AT, stellen Sie sicher, dass der Draht eingefettet ist, wenn Sie das Produkt in kalten Umgebungen verwenden.
- Bei Temperaturen von über 5 °C, wechseln Sie zurück zum herkömmlichen Luftfilterdeckel. Entfernen Sie die Abdeckung auf dem Starter, und bringen Sie die Luftleitung wieder in die Ausgangsposition zurück. Stellen Sie sicher, dass der Pfeil in die Richtung des Symbols für den Sommermodus zeigt.



**ACHTUNG:** Arbeiten Sie nicht mit dem Produkt bei Temperaturen von über 5 °C, wenn es auf den Wintermodus eingestellt

ist. Der Motor erhitzt sich zu stark und kann beschädigt werden.

## So schmieren Sie den Draht

545FXT AT

**Hinweis:** Der Draht wird werkseitig eingefettet. Fetten Sie den Draht einmal im Monat ein.

1. Nehmen Sie die Schutzabdeckung ab.
2. Entfernen Sie den Zylinderdeckel, um Zugriff auf die Gummibälge auf dem Draht zu erhalten.
3. Schrauben Sie den Stecker vom Schmiernippel ab.
4. Verwenden Sie ein Frostschutzspray mit einem 2-mm-Sprührohr. Sprühen Sie in kurzen Intervallen.

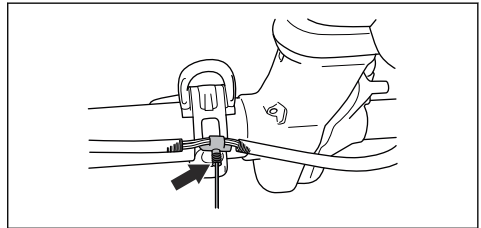

5. Überprüfen Sie die Gummibälge auf dem Draht, um sicherzustellen, dass diese sich nicht ausdehnen.
6. Montieren Sie den Zylinderdeckel und die Schutzabdeckung.

KEES VAN DER BEEK  
 VERBODEN TOEGANG  
 VERBODEN TOEGANG

## Fehlerbehebung

### Der Motor springt nicht an

Prüfung	Mögliche Ursache	Empfohlene Vorgehensweise
Stopschalter	Der Stopschalter ist in Stopposition.	Lassen Sie den Stopschalter von einer autorisierten Servicewerkstatt ersetzen.
Starterklinken	Die Starterklinken sind nicht frei beweglich.	Entfernen Sie das Gehäuse der Startvorrichtung und reinigen Sie den Bereich um die Starterklinken. Siehe <i>So reinigen Sie das Kühlsystem und die Starterklinken auf Seite 24.</i>  Wenden Sie sich an eine zugelassene Servicewerkstatt.
Kraftstofftank.	Falsche Kraftstoffsorte.	Wechseln Sie den Kraftstoff aus.

Prüfung	Mögliche Ursache	Empfohlene Vorgehensweise
Zündkerze.	Die Zündkerze ist verschmutzt oder nass.	Stellen Sie sicher, dass die Zündkerze sauber und trocken ist.
	Zündkerze mit falschem Elektrodenabstand.	Reinigen Sie die Zündkerze. Stellen Sie sicher, dass der Elektrodenabstand korrekt ist. Stellen Sie sicher, dass die Zündkerze eine sog. Funkenstörung hat.
		Siehe technische Daten für den korrekten Elektrodenabstand.
	Die Zündkerze sitzt lose.	Zündkerze festziehen.

## Der Motor startet, geht aber wieder aus.

Prüfung	Mögliche Ursache	Empfohlene Vorgehensweise
Kraftstofftank	Falsche Kraftstoffsorte.	Wechseln Sie den Kraftstoff aus.
Luftfilter	Der Luftfilter ist verstopft.	Reinigen Sie den Luftfilter.

## Transport, Lagerung und Entsorgung

### Transport und Lagerung

- Lassen Sie das Produkt vor dem Transport oder der Lagerung abkühlen.
- Entfernen Sie die Zündkappe von der Zündkerze, bevor Sie sie für längere Zeit einlagern.
- Befestigen Sie das Produkt während des Transports. Sorgen Sie dafür, dass sich das Gerät während des Transports nicht bewegen kann.
- Stellen Sie sicher, dass während des Transports und der Lagerung kein Risiko für das Austreten von Kraftstoff und Kraftstoffdämpfen und das Entstehen von Funken oder Flammen besteht.
- Bringen Sie den Transportschutz während des Transports und der Lagerung an.
- Reinigen und warten Sie das Gerät, bevor Sie es für längere Zeit einlagern.

## Technische Angaben

### Technische Angaben

	545RXT AT	545FX AT	545FXT AT
<b>Motor</b>			
Hubraum, cm <sup>3</sup>	45,7	45,7	45,7
Bohrung, mm	42	42	42
Hub, mm	33	33	33
Leerlaufdrehzahl, U/min	2700	2700	2700
Drehzahl der Abtriebswelle, U/min	8800	9700	9700

	545RXT AT	545FX AT	545FXT AT
Motorhöchstleistung gemäß ISO 8893, kW/ U/min	2,2/9000	2,2/9000	2,2/9000
<b>Zündanlage</b>			
Zündkerze	NGK CMR6H	NGK CMR6H	NGK CMR6H
Elektrodenabstand, mm	0,5	0,5	0,5
<b>Kraftstoff</b>			
Füllmenge Kraftstofftank, l/cm <sup>3</sup>	1,0/1000	1,0/1000	1,0/1000
<b>Gewicht</b>			
Ohne Kraftstoff, Schneidausrüstung und Schutz, kg	8,6	8,2	8,4
<b>Geräuschemissionen</b> <sup>3</sup>			
Gemessener Schalleistungspegel dB (A)	115	115	115
Schalleistungspegel, garantiert L <sub>WA</sub> dB (A)	116	116	116
<b>Lautstärke</b> <sup>4</sup>			
Äquivalenter Schalldruckpegel am Ohr des Anwenders, gemessen gemäß EN/ISO 11806 und ISO 22868, in [dB(A)]			
Ausgestattet mit Trimmerkopf (Original)	102	102	102
Ausgestattet mit Grasklinge (Original)	101	101	101
Ausgestattet mit Sägeklinge (Original)	–	99	99
<b>Vibrationswerte</b> <sup>5</sup>			
Äquivalente Vibrationspegel (a <sub>hv,eq</sub> ) an den Griffen, gemessen gemäß EN ISO 11806 und ISO 22867, m/s <sup>2</sup> :			
Ausgestattet mit Trimmerkopf (Original), links/rechts	3,2/3,2		
Ausgestattet mit Grasklinge (Original), links/ rechts	3,3/3,5		
Ausgestattet mit Sägeklinge (Original), links/ rechts	–	2,9/3,3	3,5/3,2

<sup>3</sup> Umweltbelastende Geräuschemissionen, gemessen als Schalleistung (L<sub>WA</sub>) gemäß EG-Richtlinie 2000/14/EG. Der aufgezeichnete Lautstärkepegel für das Gerät wurde unter Verwendung der originalen Schneidausrüstung mit dem höchsten Pegel gemessen. Die Differenz zwischen garantiertem und gemessenem Schalleistungspegel besteht darin, dass beim garantierten Schalleistungspegel auch eine Streuung im Messergebnis und Variationen zwischen verschiedenen Geräten desselben Modells gemäß der Richtlinie 2000/14/EG berücksichtigt werden.

<sup>4</sup> Berichten zufolge liegt der Schalldruckpegel normalerweise bei einer Ausbreitungsklasse (standardmäßige Ausbreitung) von 1,2 dB (A).

<sup>5</sup> Berichten zufolge liegt der Vibrationspegel normalerweise bei einer Ausbreitungsklasse (Standardabweichung) von 0,2 m/s<sup>2</sup>.

## Zubehör

### Zubehör 545RXT AT

Zugelassenes Zubehör	Art des Zubehörs	Schutz für die Schneidausrüstung, Teile-Nr.
Mittelloch in Klingen/Messern, Ø 25,4 mm	Gewinde der Antriebswelle M12	
Grasklinge/Grasmesser	Multi 255-3 (Ø 255, 3 Zähne)	537 28 85-01/544 46 43-01
	Multi 275-4 (Ø 275, 4 Zähne)	537 28 85-01/544 46 43-01
	Multi 300-3 (Ø 300, 3 Zähne)	537 28 85-01/544 46 43-01
Sägeklinge	Maxi XS 200-26 (Ø 200, 26 Zähne)	537 31 09-02
	Scarlet 200-22 (Ø 200, 22 Zähne)	537 31 09-02
Kunststoffklingen	Tricut Ø 300 mm (Separate Klingen haben die Teilenummer 531 01 77-15)	537 28 85-01/544 46 43-01
Trimmerkopf	T55x (Ø 2,7–3,3 mm Kabel)	503 95 43-01/544 46 43-01
	Trimmy S II (Ø 2,4–3,3 mm Kabel)	503 95 43-01/544 46 43-01
	T45x (Ø 2,7–3,3 mm Kabel)	503 95 43-01/544 46 43-01
Stützkappe	Fest	

### Zubehör für 545FX AT, 545FXT AT

Zugelassenes Zubehör	Art des Zubehörs	Schutz für die Schneidausrüstung, Teile-Nr.
Mittelloch in Klingen/Messern, Ø 25,4 mm	Gewinde der Antriebswelle M12	
Grasklinge/Grasmesser	Multi 255-3 (Ø 255, 3 Zähne)	537 29 74-01/544 46 43-01
	Multi 275-4 (Ø 275, 4 Zähne)	537 29 74-01/544 46 43-01
	Multi 300-3 (Ø 300, 3 Zähne)	537 29 74-01/544 46 43-01
Sägeklinge	Maxi 200-26 (Ø 200, 26 Zähne)	574 53 26-01
	Scarlet 200-22 (Ø 200, 22 Zähne)	574 53 26-01
	Scarlet 225-24 (Ø 225, 24 Zähne)	574 50 67-02
	Maxi 225-24T BACHO (Ø 225, 24 Zähne)	574 50 67-02
Kunststoffklingen	Tricut Ø 300 mm (Separate Klingen haben die Teilenummer 531 01 77-15)	537 29 74-01/544 46 43-01

Zugelassenes Zubehör	Art des Zubehörs	Schutz für die Schneidausrüstung, Teile-Nr.
Trimmerkopf	Trimmy S II (Ø 2,4–3,3 mm Kabel)	537 29 73-01/544 46 43-01
	Auto 55 (Ø 2.7-3.3 mm Kabel)	537 29 73-01/544 46 43-01
	T45x (Ø 2,7–3,3 mm Kabel)	537 29 73-01/544 46 43-01
	T55x (Ø 2,7–3,3 mm Kabel)	537 29 73-01/544 46 43-01
Stützkappe	Fest	

**KEES VAN DER SPEK**  
 TUINMACHINES ★ STOLWIJK



---

# EU-Konformitätserklärung

---

## EU-Konformitätserklärung

**Husqvarna AB**, SE-561 82 Huskvarna, Schweden, Tel.: +46-36-146500, erklärt hiermit, dass die Motorsensen **Husqvarna 545RXT AT, 545FX AT und 545FXT AT** von den Seriennummern des Baujahrs 2016 an (die Jahreszahl wird im Klartext auf dem Typenschild angegeben, mitsamt einer nachfolgenden Seriennummer) den Vorschriften der RICHTLINIE DES RATES entsprechen:

- „Maschinen-Richtlinie“ **2006/42/EG** vom 17. Mai 2006
- „Richtlinie über elektromagnetische Verträglichkeit“ **2014/30/EU** vom 26. Februar 2014
- „Richtlinie über umweltbelastende Geräuschemissionen von zur Verwendung im Freien vorgesehenen Geräten und Maschinen“ **2000/14/EG** vom 8. Mai 2000. Beurteilung der Übereinstimmung gemäß Anhang V. Informationen zu Geräuschemissionen finden Sie im Kapitel „Technische Daten“.
- „Richtlinie zur Beschränkung der Verwendung bestimmter gefährlicher Stoffe in Elektro- und Elektronikgeräten“ **2011/65/EU** vom 8. Juni 2011.

Die folgenden Normen werden erfüllt:

**EN ISO 12100:2010, EN ISO 11806-1:2011, ISO 14982:2009, CISPR 12:2007+A:2009, EN 50581:2012**

SMP Svensk Maskinprovning AB, Box 7035, SE-750 07 Uppsala, Sweden, hat im Auftrag von Husqvarna AB eine freiwillige Baumusterprüfung durchgeführt. Die Zertifikate haben die Nummern: **SEC/16/2458**

SMP Svensk Maskinprovning AB, Box 7035, SE-750 07 Uppsala, Sweden, hat auch die Übereinstimmung mit Anhang V der Richtlinie 2000/14/EG des Rates bestätigt.

Das Zertifikat hat die Nummer: **01/164/081**

Huskvarna, 2016-10-10



Per Gustafsson, Entwicklungsleiter (bevollmächtigter Vertreter für Husqvarna AB, verantwortlich für die technische Dokumentation)

---

## EINGETRAGENE MARKEN

---

Die *Bluetooth*<sup>®</sup> Wortmarke und die Logos sind eingetragene Marken von Bluetooth SIG, inc., und die Verwendung dieser Marken durch Husqvarna erfolgt unter Lizenz.

# Sommaire

Introduction.....	34	Transport, entreposage et mise au rebut.....	61
Sécurité.....	36	Caractéristiques techniques.....	61
Montage.....	43	Accessoires.....	63
Utilisation.....	47	Déclaration de conformité CE.....	65
Entretien.....	54	Marques déposées.....	65
Dépannage.....	60		

# Introduction

## Aperçu du produit

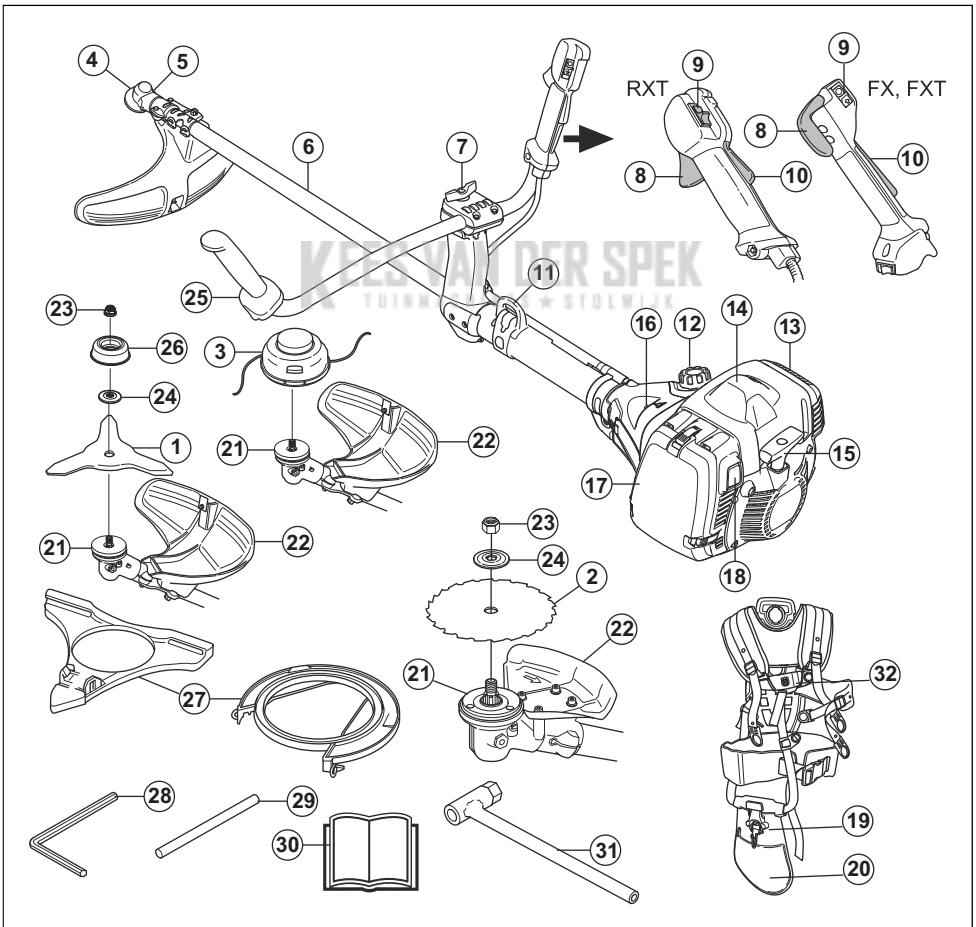

1. Lame de désherbage
2. Lame d'éclaircissage
3. Tête de désherbage
4. Renvoi d'angle
5. Ravitaillement en lubrifiant, renvoi d'angle
6. Arbre
7. Réglage de poignée
8. Gâchette d'accélération
9. Bouton d'arrêt
10. Blocage de la gâchette d'accélération
11. Point de suspension
12. Réservoir de carburant
13. Silencieux
14. Chapeau de bougie et bougie d'allumage, en dessous du capot
15. Poignée du câble du démarreur
16. Poire de la pompe à carburant
17. Couvercle de filtre à air
18. Bouton Démarrer
19. Harnais, mécanisme à libération rapide
20. Harnais, coussinet de hanches
21. Toc d'entraînement
22. Protection pour l'équipement de coupe
23. Contre-écrou
24. Bride de support
25. Guidon
26. Bol de garde au sol
27. Dispositif de protection pour le transport
28. Clé hexagonale
29. Goupille d'arrêt
30. Manuel de l'opérateur
31. Clé à douille
32. Harnais

## Description du produit

Les modèles 545RXT AT, 545FX AT et 545FXT AT sont des moteurs portatifs avec des accessoires de coupe interchangeables. Le moteur est doté de la fonction AutoTune.

### AutoTune

Le carburateur contrôle le régime du moteur via la commande d'accélération. L'air et le carburant sont mélangés dans le carburateur. La fonction AutoTune règle automatiquement le carburateur pour obtenir le bon mélange air/carburant. AutoTune adapte le moteur aux conditions locales, telles que le climat, l'altitude, l'essence et le type d'huile 2 temps.

## Utilisation prévue

Utilisez le produit avec une lame d'éclaircissage, une lame à herbe ou une tête de désherbage pour couper différents types de végétation. N'utilisez pas ce produit pour d'autres tâches que le désherbage, le débroussaillage et l'éclaircissage. Utilisez une lame

d'éclaircissage pour dégager des bosquets et des arbustes. Utilisez une lame à herbe ou tête de désherbage pour couper l'herbe.

**Remarque:** La législation nationale ou locale peut réglementer l'utilisation. Respectez la législation en vigueur.

Utilisez uniquement le produit avec des accessoires approuvés par le fabricant. Reportez-vous à la section *Accessoires à la page 63.*

## Symboles concernant le produit



Arrêtez la machine.



**AVERTISSEMENT !** Ce produit est dangereux. L'utilisateur ou les personnes situées à proximité peuvent subir des blessures graves ou mortelles si le produit n'est pas utilisé correctement et avec précaution. Pour éviter de blesser l'utilisateur ou d'autres personnes, lisez et respectez toutes les consignes de sécurité du manuel d'utilisation.



Veillez lire attentivement le manuel d'utilisation et assurez-vous de bien comprendre les instructions avant utilisation.



Utilisez un casque de protection dans les endroits où des objets peuvent tomber sur vous. Utilisez des protège-oreilles homologués. Utilisez des protections pour les yeux homologuées.



Utilisez des gants de protection homologués.



Utilisez des bottes antidérapantes robustes.



Le produit peut entraîner la projection d'objets, ce qui peut causer des blessures.



Régime maximal de l'arbre de sortie.



Restez à une distance minimale de 15 m des personnes et des animaux pendant l'utilisation du produit.



Risque de rebond si l'équipement de coupe touche un objet qu'il ne coupe pas immédiatement. Le produit peut couper des parties du corps. Restez à une distance minimale de 15 m des personnes et des animaux pendant l'utilisation du produit.



Utilisez uniquement un fil de coupe flexible. N'utilisez pas d'éléments de coupe en métal. Respectez cette instruction pour les accessoires de désherbage.



Poire de la pompe à carburant.



Bouton de démarrage.



Remplissez de carburant.



Prise d'air, mode été.



Prise d'air, mode hiver.



Émissions sonores dans l'environnement selon la directive européenne 2000/14/CE et la législation de la Nouvelle-Galles du Sud « Protection of the Environment Operations (Noise Control) Regulation

2017 ». Les données relatives aux émissions sonores figurent sur l'étiquette de la machine et dans *Caractéristiques techniques à la page 61*.



Le produit est conforme aux directives CE en vigueur.

La plaque signalétique indique le numéro de série. **yyyy** désigne l'année de production, **ww** désigne la semaine de production.

yyyywwxxxx

**Remarque:** Les autres symboles/autocollants présents sur le produit concernent des exigences de certification spécifiques à d'autres zones commerciales.

## Émissions Euro V



**AVERTISSEMENT:** toute altération du moteur a pour effet d'annuler l'homologation de type UE de ce produit.

## Responsabilité

Conformément à la loi sur la responsabilité du fait des produits, nous déclinons toute responsabilité pour tout dommage causé par notre produit si :

- le produit n'est pas correctement réparé ;
- le produit est réparé avec des pièces qui ne proviennent pas du fabricant ou qui ne sont pas homologuées par le fabricant ;
- le produit est équipé d'un accessoire qui ne provient pas du fabricant ou qui n'est pas homologué par le fabricant ;
- le produit n'est pas réparé par un centre d'entretien agréé ou par une autorité homologuée.

## Sécurité

### Définitions de sécurité

Des avertissements, des recommandations et des remarques sont utilisés pour souligner des parties spécialement importantes du manuel.



**AVERTISSEMENT:** Symbole utilisé en cas de risque de blessures ou de mort pour l'opérateur ou les personnes à proximité si les instructions du manuel ne sont pas respectées.



**REMARQUE:** Symbole utilisé en cas de risque de dommages pour le produit, d'autres matériaux ou les environs si les instructions du manuel ne sont pas respectées.

**Remarque:** Symbole utilisé pour donner des informations supplémentaires pour une situation donnée.

### Instructions générales de sécurité



**AVERTISSEMENT:** Lisez les instructions qui suivent avant d'utiliser le produit.

- Ce produit génère un champ électromagnétique durant son fonctionnement. Ce champ peut dans certaines circonstances perturber le fonctionnement d'implants médicaux actifs ou passifs. Pour réduire le risque de blessures graves ou mortelles, les personnes portant des implants médicaux doivent

- consulter leur médecin et le fabricant de leur implant avant d'utiliser ce produit.
- N'utilisez jamais l'appareil si vous êtes fatigué ou malade, ou si vous êtes sous l'emprise d'alcool, de drogues ou de médicaments. Cela a un effet négatif sur votre vision, votre vigilance, votre coordination et votre jugement.
  - N'utilisez pas le produit par mauvais temps : brouillard épais, pluie diluvienne, vent violent ou grand froid. Utiliser le produit par mauvais temps peut vous fatiguer et ajouter des risques, comme un sol glissant et un sens de chute imprévisible.
  - Soyez toujours prudent et utilisez votre bon sens. Si, après avoir lu le manuel d'utilisation, vous n'êtes toujours pas sûr de la procédure à suivre ou d'une situation particulière, demandez conseil à un agent d'entretien avant de poursuivre.
  - Retirez le chapeau de la bougie d'allumage si vous laissez le produit hors de votre vue.
  - Utilisez un équipement de protection individuel ; reportez-vous à la section *Équipement de protection individuel à la page 38*.
  - Une exposition prolongée au bruit risque de causer des pertes d'audition permanentes. Utilisez toujours des protecteurs d'oreilles agréés.
  - Soyez attentif aux signaux d'alerte ou aux appels lorsque vous portez des protège-oreilles. Enlevez toujours vos protège-oreilles dès que le moteur s'arrête.
  - N'utilisez jamais le produit si celui-ci est différent ou défectueux.
  - Vérifiez que le chapeau de bougie et le câble d'allumage ne sont pas endommagés afin d'éviter tout risque de choc électrique.
  - Regardez tout autour de la zone de travail afin de vous assurer qu'aucune personne, aucun animal ni aucun objet n'ont un effet négatif sur la sécurité de fonctionnement du produit.
  - Regardez tout autour de la zone de travail afin de vous assurer qu'aucune personne ni aucun animal ne touchent l'accessoire de coupe ou sont touchés par les objets qui sont projetés par l'accessoire de coupe.
  - Examinez la zone de travail. Retirez tous les objets tels que les pierres, les morceaux de verre, les clous, les bords de fer, les bouts de ficelle, etc. pouvant être projetés ou risquant de s'enrouler autour de l'accessoire de coupe.

## Consignes de sécurité pour l'assemblage



**AVERTISSEMENT:** Lisez les instructions qui suivent avant d'utiliser le produit.

- Utilisez des gants de protection homologués pour assembler le produit et l'équipement de coupe.
- Retirez le chapeau de bougie de la bougie d'allumage avant de monter le produit.
- Assurez-vous que le guidon et la protection d'accessoire de coupe adaptés sont assemblés avant d'utiliser le produit.
- Une protection d'accessoire de coupe défectueuse ou incorrecte peut provoquer des blessures. N'utilisez pas d'équipement de coupe sans une protection homologuée.
- Fixez correctement l'arbre et le capot d'embrayage avant de démarrer le produit.
- Le disque d'entraînement et la bride de support doivent s'engager correctement dans le trou central de l'équipement de coupe. Un accessoire de coupe qui n'est pas correctement fixé peut provoquer des blessures ou la mort.
- Fixez le harnais au produit pour éviter toute blessure de l'opérateur ou d'autres personnes.
- N'utilisez pas ce produit dans une situation ou un emplacement où vous ne pouvez pas bénéficier d'aide en cas d'accident.
- N'utilisez pas le produit sans une protection d'accessoire de coupe homologuée.
- Assurez-vous que les personnes et les animaux restent à une distance d'au moins 15 m (50 pi) pendant le travail. Regardez toujours derrière vous avant de vous retourner avec le produit. Arrêtez le produit immédiatement si une personne ou un animal pénètre dans la zone de sécurité de 15 m (50 pi). Si plusieurs opérateurs travaillent dans la même zone, respectez une distance de sécurité d'au moins 2 fois la hauteur de l'arbre et de minimum 15 m (50 pi).
- Assurez-vous que vous pouvez vous déplacer en toute sécurité et que vous avez une position stable. Examinez la zone autour de vous et repérez les éventuels obstacles (souches, pierres, branchages,

## Instructions de sécurité pour le fonctionnement



**AVERTISSEMENT:** Lisez les instructions qui suivent avant d'utiliser le produit.

- Avant d'utiliser le produit, il est essentiel de comprendre la différence entre l'éclaircissage forestier, le débroussaillage et le désherbage.

fondrières...). Faites attention lorsque vous travaillez sur un terrain en pente.



- Une exposition excessive aux vibrations peut entraîner des troubles circulatoires ou nerveux chez les personnes sujettes à des troubles cardio-vasculaires. Consultez un médecin en cas de symptômes liés à une exposition excessive aux vibrations. De tels symptômes peuvent être : engourdissement, perte de sensibilité, chatouillements, picotements, douleur, faiblesse musculaire, décoloration ou modification épidermique. Ces symptômes affectent généralement les doigts, les mains ou les poignets. Les risques peuvent augmenter à basses températures.

## Équipement de protection individuel



**AVERTISSEMENT:** Lisez les instructions qui suivent avant d'utiliser le produit.

- Portez toujours un équipement de protection individuel homologué lorsque vous utilisez le produit. L'équipement de protection individuel ne protège pas complètement des blessures, mais il diminue la gravité des blessures en cas d'accident. Faites appel à votre revendeur pour vous aider à sélectionner l'équipement adéquat.
- Utilisez un casque si les arbres dans la zone de travail ont une hauteur de plus de 2 m (6,5 pi).

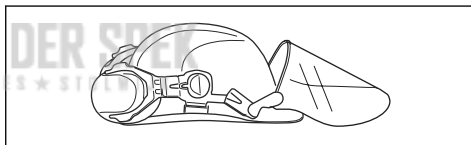

- Utilisez des protège-oreilles homologués.

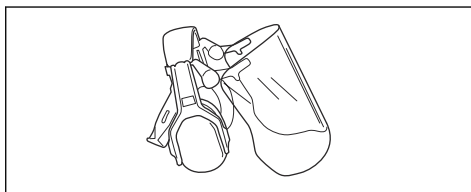

- Utilisez des protections pour les yeux homologuées. L'usage d'une visière doit toujours s'accompagner du port de lunettes de protection homologuées. Les lunettes de protection doivent être conformes aux normes ANSI Z87.1 (États-Unis) ou EN 166 (pays de l'UE).

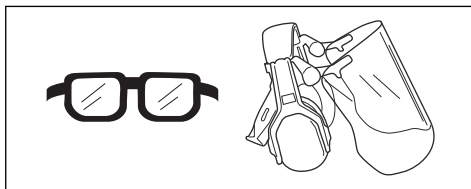

- Ne vous éloignez pas trop. Conservez toujours une position stable et un bon équilibre.
- Avant de démarrer le produit, placez-le sur une surface plane, à au moins 3 m (10 pi) de la source de carburant et de l'endroit où vous remplissez le réservoir de carburant. Vérifiez qu'il n'y a aucun objet à proximité ou en contact avec l'accessoire de coupe.
- Si l'accessoire de coupe tourne au ralenti, faites-le régler par un agent de service. N'utilisez pas le produit tant qu'il n'est pas réglé ou réparé.
- Attention aux objets projetés. Utilisez toujours des protections pour les yeux homologuées et tenez-vous à distance de la protection de l'accessoire de coupe. Les pierres et autres objets de petite taille peuvent être projetés dans les yeux et causer la cécité ou d'autres blessures.
- Ne posez pas le produit au sol lorsque le moteur est en marche, sauf si vous pouvez le surveiller.
- Ne retirez pas la matière coupée ou laissez d'autres personnes le faire lorsque le moteur est en marche ou l'équipement de coupe tourne, pour éviter les blessures graves.
- Arrêtez toujours le moteur et vérifiez que l'équipement de coupe ne tourne pas avant de retirer la matière coupée enroulée autour de l'arbre de la lame ou coincée entre la protection et l'accessoire de coupe.
- Soyez prudent lorsque vous retirez la matière à proximité de l'accessoire de coupe. Le renvoi d'angle chauffe lors du fonctionnement de la machine et peut causer des brûlures graves.
- Les gaz d'échappement du moteur sont très chauds et peuvent contenir des étincelles. Risque d'incendie. Soyez prudent à proximité des matériaux secs et inflammables.
- N'utilisez jamais le produit à l'intérieur ou dans des espaces sans ventilation appropriée. Les gaz d'échappement contiennent de l'oxyde de carbone, un gaz inodore, toxique et très dangereux.
- Arrêtez le moteur avant de passer à une nouvelle zone de travail. Fixez toujours la protection de transport avant de déplacer l'équipement.

- Portez des gants de protection en cas de besoin, par exemple lorsque vous fixez, examinez ou nettoyez l'équipement de coupe.

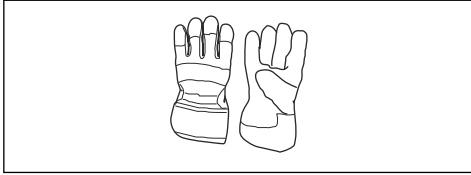

- Portez des bottes de protection avec coques de protection en acier et des semelles antidérapantes.



- Portez des vêtements fabriqués dans un matériau résistant. Portez toujours des pantalons longs, épais et des manches longues. Ne portez pas de vêtements amples qui risqueraient de se prendre dans les brindilles et les branches. Ne portez pas de bijoux, de pantalon court ou de sandales. Ne travaillez pas pieds nus. Attachez vos cheveux de façon sécurisée au-dessus de vos épaules.
- Conservez l'équipement de premiers secours à proximité.

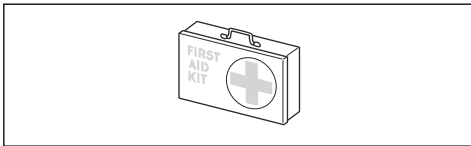

## Dispositifs de sécurité sur le produit

Pour plus d'informations sur l'emplacement de ces dispositifs de sécurité, voir *Aperçu du produit* à la page 34.



**AVERTISSEMENT:** Lisez les instructions qui suivent avant d'utiliser le produit.

- N'utilisez pas un produit avec des dispositifs de sécurité défectueux. Vérifiez et effectuez l'entretien des dispositifs de sécurité régulièrement. Si les dispositifs de sécurité sont défectueux, parlez-en à votre agent d'entretien Husqvarna.
- N'apportez pas de modifications aux dispositifs de sécurité. N'utilisez pas le produit si des capots de protection, des interrupteurs de sécurité ou d'autres dispositifs de protection ne sont pas fixés ou sont défectueux.

- Une formation spécifique est nécessaire pour effectuer tous les travaux d'entretien et de réparation du produit, en particulier des dispositifs de sécurité. Si les dispositifs de sécurité se révèlent non conformes après les contrôles indiqués dans ce manuel d'utilisation, vous devez demander de l'aide à un agent d'entretien. Nous garantissons la disponibilité d'un service de réparation et d'entretien professionnel. Si votre concessionnaire n'est pas un atelier spécialisé, demandez-lui des informations à propos de l'atelier spécialisé le plus proche.
- N'utilisez pas un équipement de coupe sans une protection d'équipement de coupe correctement fixée et homologuée. Consultez la section *Pour assembler l'équipement de coupe* à la page 44.

## Pour contrôler le blocage de la gâchette d'accélération

Le blocage de la gâchette d'accélération verrouille celle-ci en position de ralenti.

1. Appuyez sur la gâchette d'accélération (B) et vérifiez qu'elle est bloquée.

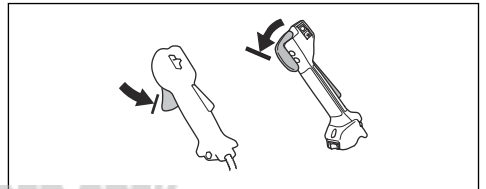

2. Appuyez sur le blocage de la gâchette d'accélération (A). Assurez-vous que la gâchette d'accélération (B) est relâchée.

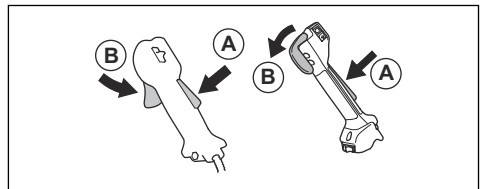

3. Relâchez la poignée et assurez-vous que le blocage de la gâchette d'accélération (A) et la gâchette d'accélération (B) reviennent à leurs positions initiales.
4. Appuyez sur le blocage de la gâchette d'accélération (A) et assurez-vous qu'il retourne à sa position initiale lorsque vous le relâchez.

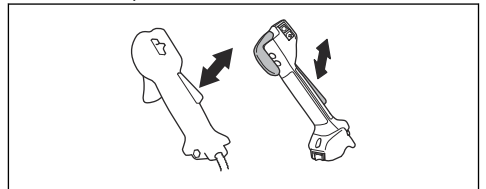

- Appuyez sur la gâchette d'accélération (B) et assurez-vous qu'elle retourne à sa position initiale lorsque vous la relâchez.

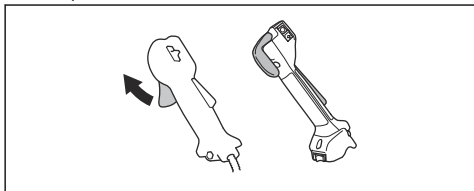

- Démarrez le moteur et faites-le fonctionner à plein régime.
- Relâchez la gâchette d'accélération et vérifiez si l'accessoire de coupe s'arrête.

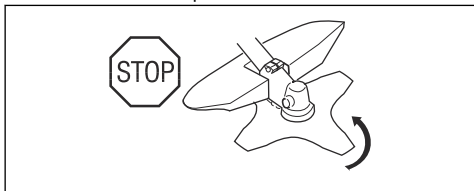

#### Pour contrôler l'interrupteur d'arrêt

- Démarrez le moteur.
- Mettez l'interrupteur de marche/arrêt en position d'arrêt et vérifiez que le moteur s'arrête.

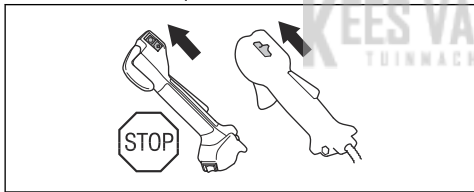

#### Pour contrôler la protection de l'équipement de coupe

La protection de l'accessoire de coupe permet d'arrêter les objets projetés en direction de l'opérateur. Elle permet également d'éviter de se blesser si vous touchez l'équipement de coupe.

- Arrêtez le moteur.
- Réalisez un contrôle visuel pour détecter les dommages, par exemple des fissures.

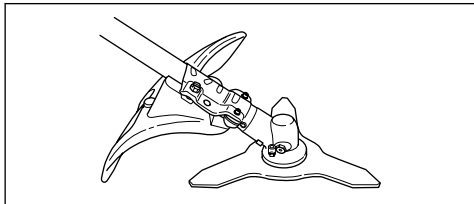

- Remplacez la protection de l'accessoire de coupe si celle-ci est endommagée.

#### Pour contrôler le système anti-vibrations

Le système anti-vibrations réduit au minimum les vibrations dans les poignées, ce qui facilite son utilisation.

- Arrêtez le moteur.
- Contrôlez visuellement si une déformation ou un dommage tel qu'une fissure sont présents.
- Assurez-vous que vous fixez les éléments du système anti-vibrations correctement.

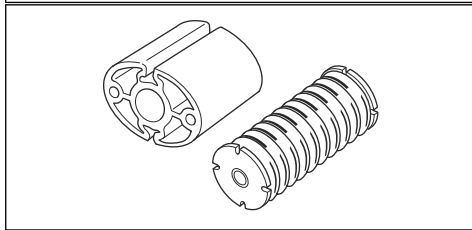
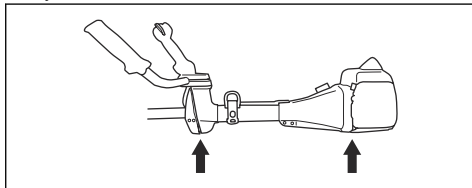

#### Pour contrôler le mécanisme à libération rapide



**AVERTISSEMENT:** N'utilisez pas de harnais dont le mécanisme de libération rapide est défectueux.

Le mécanisme de libération rapide permet à l'utilisateur de retirer rapidement le produit du harnais en cas d'urgence.

- Arrêtez le moteur.
- Réalisez un contrôle visuel pour détecter les dommages, par exemple des fissures.



3. Relâchez et fixez le mécanisme de libération rapide pour vous assurer que ce dernier fonctionne correctement.

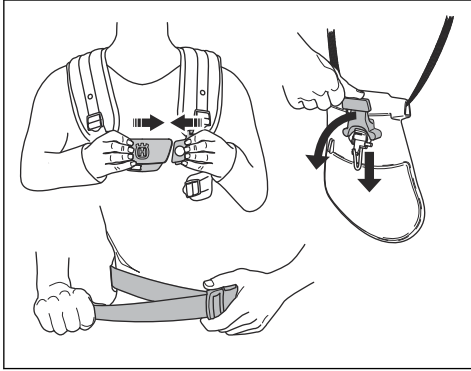

3. Assurez-vous que le silencieux est correctement fixé à l'appareil.

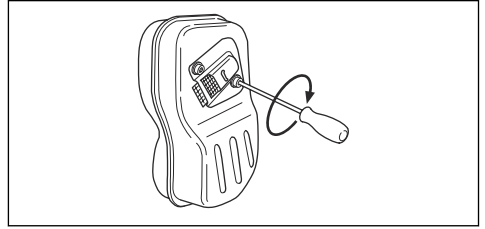

4. Si le silencieux de votre produit est doté d'un écran pare-étincelles, effectuez un contrôle visuel.

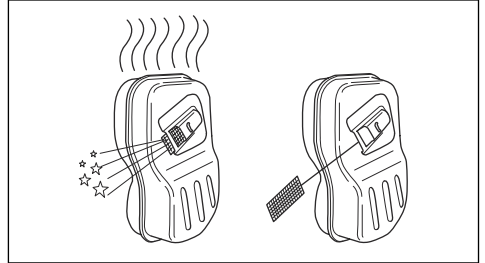

- Remplacez l'écran pare-étincelles s'il est endommagé.
- Nettoyez l'écran pare-étincelles s'il est bloqué. Consultez la section *Pour nettoyer le silencieux à la page 56* pour plus d'informations.

#### Pour contrôler le silencieux



**AVERTISSEMENT:** N'utilisez pas un produit un silencieux en mauvais état.



**AVERTISSEMENT:** Les silencieux deviennent très chauds pendant et après utilisation, même au régime de ralenti. Utilisez des gants de protection pour éviter des brûlures.

Le silencieux est conçu pour réduire au maximum le niveau sonore et rejeter les gaz d'échappement loin de l'utilisateur.

- Arrêtez le moteur.
- Réalisez un contrôle visuel pour détecter les dommages et les déformations.



**Remarque:** Les surfaces internes du silencieux contiennent des produits chimiques pouvant causer un cancer. Veillez à ne pas toucher ces éléments si le silencieux est endommagé.



**AVERTISSEMENT:** Lisez les instructions qui suivent avant d'utiliser le produit.

- Effectuez un entretien régulier. Laissez un centre d'entretien agréé régulièrement examiner l'équipement de coupe pour effectuer des réglages ou des réparations.
  - Les performances de l'équipement de coupe s'améliorent.
  - La durée de vie de l'équipement de coupe augmente.
  - Le risque d'accident diminue.
- Utilisez uniquement la protection homologuée pour l'équipement de coupe. Reportez-vous à la section *Accessoires à la page 63*.
- N'utilisez pas un équipement de coupe endommagé.

#### Tête de désherbage

- Assurez-vous d'enrouler le fil du coupe-herbe fermement et uniformément autour du tambour pour réduire la vibration.
- Utilisez uniquement des têtes de désherbage et fils de coupe-herbe homologués. Reportez-vous à la section *Accessoires à la page 63*.

- Utilisez une longueur appropriée de fil de coupe-herbe. Un fil de coupe-herbe long utilise plus de puissance moteur qu'un fil de coupe-herbe court.
- Assurez-vous que le couteau monté sur la protection pour l'équipement de coupe n'est pas endommagé.
- Trempez le fil de coupe-herbe dans de l'eau pendant 2 jours avant de le monter sur le produit. Cela permet d'augmenter la durée de vie du fil de coupe-herbe.
- Voir les instructions relatives à l'équipement de coupe pour connaître la procédure de pose du fil adaptée et choisir le diamètre de fil approprié.

### Lame d'éclaircissage et lame à herbe

- Utilisez des lames affûtées correctement. Une lame mal affûtée ou endommagée augmente les risques de blessure.
- Utilisez des lames réglées correctement. Le réglage correct de la lame est de 1 mm. Une lame mal réglée augmente le risque de blessures et de dommages.
- Pour affûter et régler la lame correctement, reportez-vous aux instructions fournies avec la lame.

### Sécurité carburant



**AVERTISSEMENT:** Lisez les instructions qui suivent avant d'utiliser le produit.

- Ne mélangez pas le carburant à l'intérieur ou à proximité d'une source de chaleur.
- Ne démarrez pas le produit si du carburant ou de l'huile moteur a été renversé(e) sur le produit. Essuyez le carburant/l'huile et attendez que le produit sèche. Essuyez le carburant déversé sur le produit.
- Si vous avez renversé du carburant sur vos vêtements, changez de vêtements immédiatement.
- Évitez tout contact de la peau avec le carburant. Le carburant peut causer des blessures. Si votre peau entre en contact avec le carburant, lavez les parties qui ont été en contact avec de l'eau et du savon.
- Ne démarrez pas le moteur si vous avez renversé de l'huile ou du carburant sur le produit ou sur vous.
- Ne démarrez pas le produit s'il y a une fuite de moteur. Vérifiez régulièrement s'il y a des fuites de moteur.
- Faites attention avec le carburant. Le carburant est inflammable et ses vapeurs sont explosives. Il peut causer des blessures graves, voire mortelles.
- Ne respirez pas les vapeurs de carburant, elles peuvent causer des blessures. Assurez-vous que la ventilation est suffisante.
- Ne fumez pas à proximité du carburant ou du moteur.
- Ne mettez pas d'objets chauds à proximité du carburant ou du moteur.

- N'ajoutez pas de carburant lorsque le moteur est allumé.
- Assurez-vous que le moteur est froid avant de faire le plein de carburant.
- Avant de faire le plein, ouvrez le bouchon du réservoir de carburant lentement et relâchez la pression avec précaution.
- Assurez-vous que la ventilation est suffisante lors du remplissage et du mélange de carburant (essence et huile deux temps) ou lors de la vidange du réservoir de carburant.
- Le carburant et les vapeurs de carburant sont très inflammables et peuvent causer des blessures très graves en cas d'inhalation ou de contact avec la peau. Il convient donc d'observer la plus grande prudence lors de la manipulation du carburant et de veiller à disposer d'une aération suffisante.
- Serrez le bouton du réservoir de carburant avec précaution afin d'éviter tout risque d'incendie.
- Déplacez le produit à un minimum de 3 m (10 ft) de l'endroit où a été fait le plein de carburant avant de démarrer le produit.
- Ne remplissez pas trop le réservoir de carburant.
- Assurez-vous qu'aucune fuite ne peut se produire lorsque vous déplacez le produit ou le bidon de carburant.
- Ne placez pas le produit ni le bidon de carburant dans un espace où il y a une flamme nue, des étincelles ou une veilleuse d'allumage. Assurez-vous qu'il n'y a pas de flamme nue dans le lieu de stockage.
- Utilisez uniquement des récipients homologués pour le transport et le stockage de carburant.
- Avant de remiser le produit pour une période prolongée, videz le réservoir de carburant. Respectez la législation locale sur les lieux d'élimination du carburant.
- Nettoyez le produit avant de le remiser pour une période prolongée.
- Retirez le chapeau de bougie avant de remiser le produit afin de vous assurer que le moteur ne démarre pas par inadvertance.

### Consignes de sécurité pour l'entretien



**AVERTISSEMENT:** Lisez les instructions qui suivent avant d'utiliser le produit.

- Arrêtez le moteur et assurez-vous que l'accessoire de coupe s'arrête. Retirez le capot du cylindre et débranchez le chapeau de bougie d'allumage avant d'effectuer l'entretien.
- Les gaz d'échappement du moteur contiennent du monoxyde de carbone, un gaz inodore, toxique et très dangereux pouvant entraîner la mort. Ne faites pas tourner le moteur en intérieur ou dans des espaces fermés.

- Les gaz d'échappement du moteur sont très chauds et peuvent contenir des étincelles. N'utilisez pas le produit dans un local clos ou à proximité de matériaux inflammables.
- Les accessoires et les modifications apportées au produit qui ne sont pas approuvés par le fabricant peuvent causer des blessures très graves, voire mortelles. Ne modifiez pas le produit. Utilisez uniquement des accessoires d'origine.
- Si l'entretien n'est pas effectué correctement et régulièrement, le risque de blessures et d'endommagement du produit augmente.
- Effectuez uniquement les tâches d'entretien recommandées dans le présent manuel d'utilisation. Laissez un agent d'entretien Husqvarna approuvé se charger de toutes les autres opérations d'entretien.
- Demandez à un Husqvarna atelier spécialisé d'effectuer régulièrement l'entretien du produit.
- Remplacez les pièces endommagées, usées ou cassées.

## Montage

### Introduction



**AVERTISSEMENT:** Avant de monter le produit, vous devez lire et comprendre le chapitre sur la sécurité.



**AVERTISSEMENT:** Débranchez le câble d'allumage de la bougie avant de monter le produit.

### Pour fixer la poignée d'accélération

**Remarque:** Sur certains modèles, la poignée d'accélération est fixée en usine.

1. Démontez l'écrou et la vis au bas de la poignée d'accélération.
2. Placez la poignée d'accélération sur le côté droit du guidon.

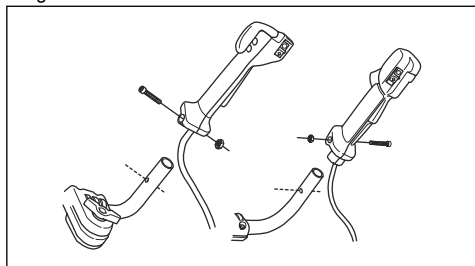

3. Alignez le trou de la vis de fixation de la poignée avec le trou du guidon.
4. Placez la vis dans le trou dans la partie inférieure de la poignée d'accélération, à travers le guidon.
5. Remontez et serrez l'écrou.

### Pour monter le guidon

1. Déposez le bouton et fixez le guidon comme indiqué dans l'illustration.

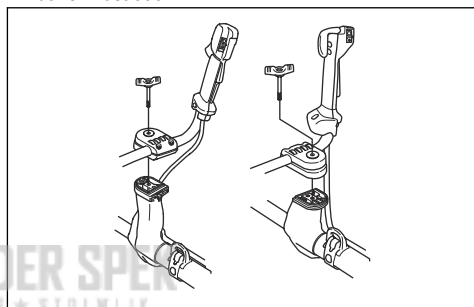

2. Serrez légèrement le bouton.
3. Enfilez le harnais et suspendez l'appareil au point de suspension.
4. Réglez la poignée afin de mettre le produit dans une position de travail confortable.



5. Serrez complètement le bouton.

### Pour régler le guidon en position de transport

1. Desserrer la manette

2. Tournez le guidon dans le sens des aiguilles d'une montre jusqu'à ce que la poignée d'accélération touche la batterie.
3. Tournez ensuite le guidon autour du tube de transmission.

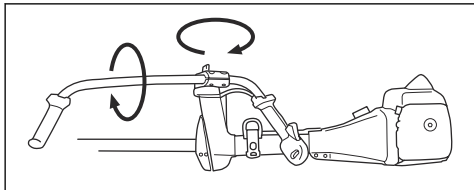

4. Serrer la manette.

## Pour assembler l'équipement de coupe

L'équipement de coupe comprend un accessoire de coupe et une protection de l'accessoire de coupe.



**AVERTISSEMENT:** Utilisez des gants de protection.



**AVERTISSEMENT:** Utilisez toujours la protection de l'accessoire de coupe recommandée. Consultez la section *Accessoires à la page 63*.



**AVERTISSEMENT:** Un accessoire de coupe mal fixé peut entraîner des blessures graves ou mortelles.

## Fixation et dépose du bouclier de protection

Le bouclier de protection est utilisé sur la protection combinée. Fixez le bouclier de protection lorsque vous utilisez une tête de désherbage ou des couteaux en plastique. Déposez le bouclier de protection lorsque vous utilisez une lame à herbe.

1. Placez le guide sur le bouclier de protection dans la fente sur la protection combinée. Enclenchez les 4 crochets de verrouillage en position.

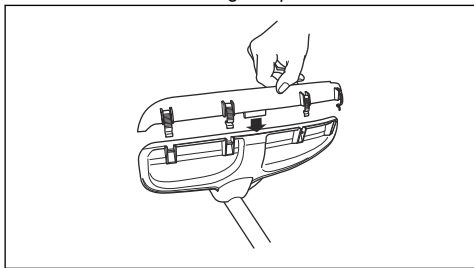

2. Relâchez les crochets de verrouillage avec une clé à bougie pour déposer le bouclier de protection.

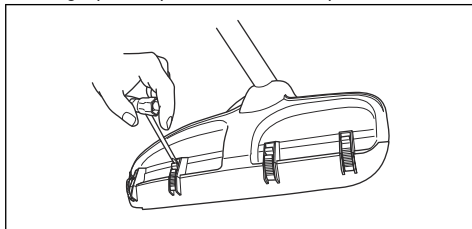

## Pour fixer la lame à herbe et le protège-lame/la protection combinée

1. Placez le protège-lame/la protection combinée (A) sur l'axe et serrez le boulon pour le/la fixer.

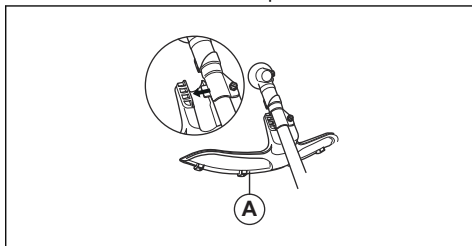

2. Veillez à ce que le bouclier de protection soit démonté.
3. Faites tourner l'arbre de sortie pour aligner l'un des trous du disque d'entraînement (B) sur le trou correspondant du carter.
4. Placez la goupille d'arrêt (C) dans le trou afin de bloquer l'arbre.
5. Placez la lame à herbe (D), le bol de garde au sol (E) et la bride de support (F) sur l'arbre de sortie.

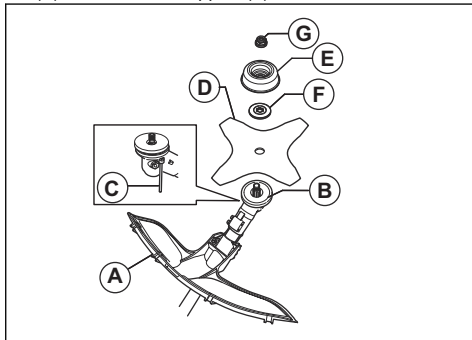

- Assurez-vous que le disque d'entraînement et la bride de support s'engagent correctement dans le trou central de la lame à herbe.

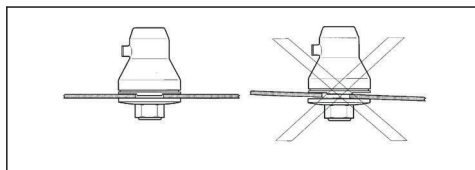

- Fixez l'écrou (G).
- Serrez l'écrou à l'aide de la clé à douille. Tenez le manche de la clé à douille près du protège-lame. Serrez dans la direction opposée à la rotation de l'accessoire de coupe. Serrez au couple de 35-50 Nm.

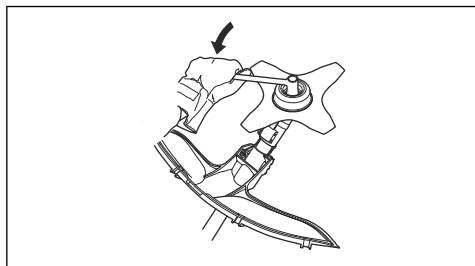

### Pour fixer le protège-lame d'éclaircissage sur 545FX AT et 545FXT AT

- Fixez le protège-lame d'éclaircissage (A) avec les 4 vis (L).

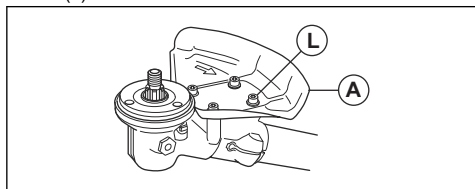

### Pour fixer le protège-lame d'éclaircissage :

- Fixez le support (A) et le support (B) à l'aide de 2 boulons (C) sur le carter d'engrenage (D).
- Fixez le protège-lame d'éclaircissage (E) à l'aide de 4 boulons (F) sur le support (A).

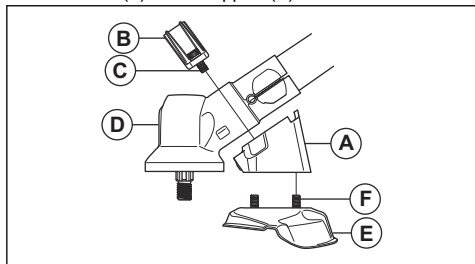

### Pour fixer la lame d'éclaircissage

- Installez le disque d'entraînement (A) sur l'arbre de sortie.
- Faites tourner l'arbre de sortie pour aligner l'un des trous du disque d'entraînement sur le trou correspondant du carter.
- Placez la goupille de blocage (B) dans le trou afin de bloquer l'arbre.
- Placez la lame d'éclaircissage (C) et la bride de support (D) sur l'arbre de sortie.

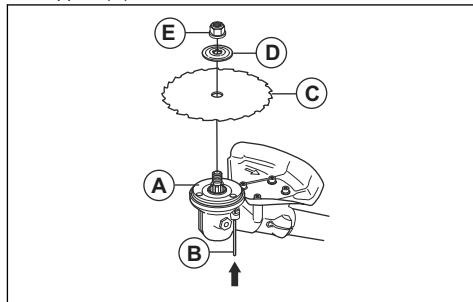

- Assurez-vous que le disque d'entraînement et la bride de support s'engagent correctement dans le trou central de la lame à herbe.

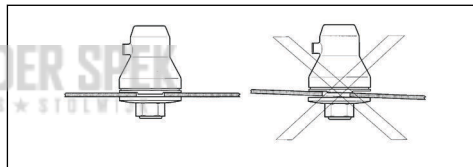

- Fixez le contre-écrou (E).
- Serrez le contre-écrou à l'aide de la clé à douille. Tenez le manche de la clé à douille près du protège-lame. Serrez dans la direction opposée à la rotation de l'accessoire de coupe. Serrez au couple de 35-50 Nm.

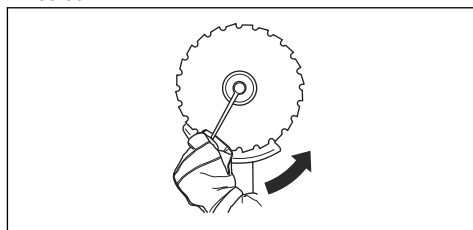

### Pour fixer le carter de protection ou la protection combinée sur la tête de désherbage et les couteaux en plastique

- Emboîtez le carter de protection/la protection combinée (A) sur les deux crochets du support de tête (M).

2. Pliez la protection autour du tube de transmission et fixez avec la vis (L) du côté opposé au tube de transmission.
3. Placez la goupille d'arrêt (C) dans la rainure de la tête du boulon et serrez le boulon complètement.

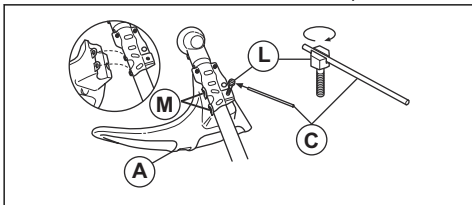

### Pour fixer une tête de désherbage ou un couteau en plastique

1. Placez le disque d'entraînement (B) sur l'arbre de sortie.
2. Alignez la rondelle en tôle (P) sur le centre du guide-lame situé sur le disque d'entraînement.
3. Faites tourner l'arbre de sortie pour aligner l'un des trous du disque d'entraînement sur le trou correspondant du carter.
4. Placez la goupille d'arrêt (C) dans le trou afin de bloquer l'axe.
5. Tournez la tête de désherbage/les couteaux en plastique (H) dans le sens contraire des aiguilles d'une montre pour les fixer.

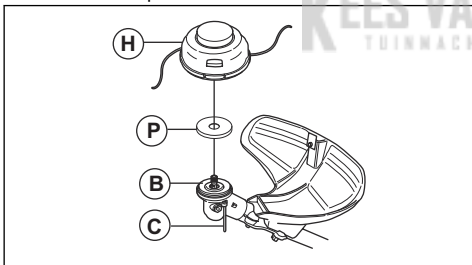

### Pour ajuster le harnais Balance XT

Voir *Aperçu du produit* à la page 34 pour un aperçu du harnais.

1. Arrêtez le moteur.
2. Poussez le mécanisme de libération rapide vers le bas pour dégager le produit du harnais.
3. Pour régler le harnais à la taille de l'opérateur :
  - a) Appuyez sur le verrou à ressort.
  - b) Tournez la fixation de bretelle.

- c) Placez la fixation de bretelle sur un trou adapté dans la plaque dorsale.



4. Fixez la sangle (A) en position correcte pour le débroussaillage ou l'éclaircissage forestier.

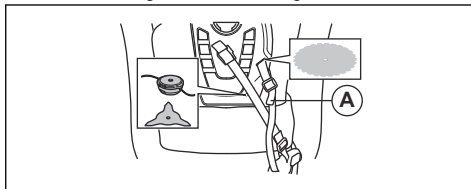

5. Serrez fermement la courroie des hanches. Assurez-vous que la courroie des hanches est alignée sur l'os iliaque.

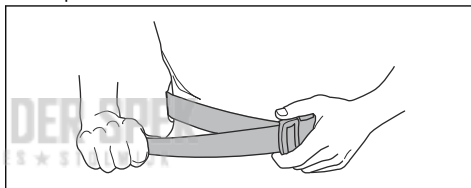

6. Unissez les 2 parties du poitrail comme indiqué.

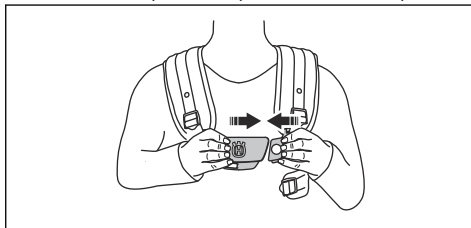

7. Attachez la ceinture latérale au poitrail.

8. Pour diminuer la pression sur la cage thoracique et les épaules, attachez la courroie latérale à la courroie du coussinet de hanche. Cela est recommandé pour les femmes.

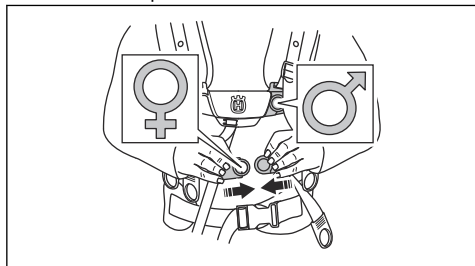

9. Afin de transmettre une charge plus importante de la courroie des épaules à celle des hanches, serrez la bande élastique (B).

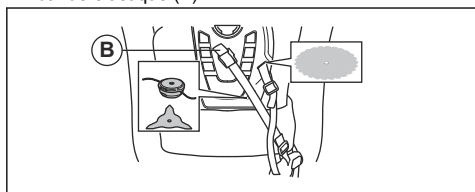

10. Réglez la bretelle pour que le produit pèse uniformément sur les épaules.

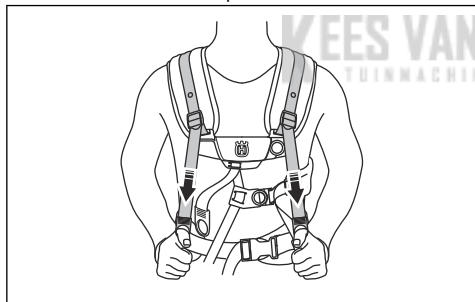

11. Réglez les courroies latérales autour de la cage thoracique jusqu'à ce que le plastron soit aligné sur le centre de votre poitrine.

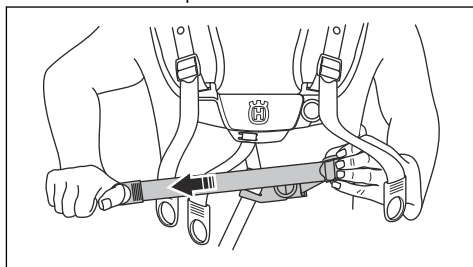

12. Réglez la hauteur du point de suspension, voir *Aperçu du produit à la page 34*. Pour les travaux d'éclaircissage forestier, la hauteur correcte de la suspension est d'environ 10 cm sous l'os iliaque.

## Utilisation

### Introduction



**AVERTISSEMENT:** Avant d'utiliser le produit, vous devez lire et comprendre le chapitre sur la sécurité.

### Husqvarna Connect

Husqvarna Connect est une application gratuite pour votre appareil mobile. L'application Husqvarna Connect offre des fonctions étendues à votre produit Husqvarna.

- Informations produit détaillées.
- Informations et aide sur les pièces et l'entretien du produit.

### Pour commencer à utiliser Husqvarna Connect

1. Téléchargez l'application Husqvarna Connect sur votre appareil mobile.
2. Enregistrez-vous sur l'application Husqvarna Connect.
3. Suivez les instructions de l'application Husqvarna Connect pour vous connecter et enregistrer le produit.

**Remarque:** L'application Husqvarna Connect n'est pas disponible au téléchargement sur tous les marchés.

## Avant d'utiliser le produit

- Examinez la zone de travail pour vous assurer que vous connaissez le type de terrain, l'inclinaison du sol et s'il y a des obstacles tels que des pierres, des branches et des fossés.
- Effectuez une inspection générale du produit.
- Effectuez les inspections de sécurité, de maintenance et d'entretien indiquées dans ce manuel.
- Assurez-vous que tous les capots, toutes les protections, les poignées et l'équipement de coupe sont correctement fixés et qu'ils ne sont pas endommagés.
- Assurez-vous qu'il n'y a pas de fissure dans la partie inférieure des dents de la lame d'éclaircissage ou de la lame à herbe ou vers le trou central de la lame. Remplacez la lame si elle est endommagée.

- Examinez la tête de désherbage et la protection de l'équipement de coupe pour vérifier l'absence de dommages ou fissures. Remplacez la tête de désherbage et la protection de l'équipement de coupe si elles ont été touchées ou si elles présentent des fissures.

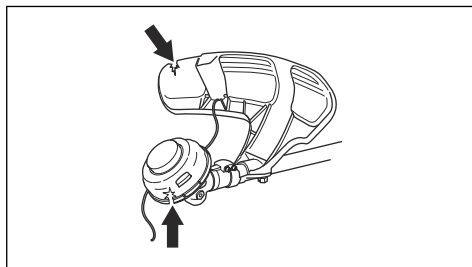

## Carburant

### Pour utiliser le carburant



**REMARQUE:** Ce produit est équipé d'un moteur à deux temps. Utilisez un mélange d'essence et d'huile moteur à deux temps. Assurez-vous d'utiliser la quantité correcte d'huile dans le mélange. Un rapport incorrect d'essence et d'huile peut endommager le moteur.

### Essence alkylat Husqvarna



**REMARQUE:** N'utilisez pas d'essence avec un indice d'octane inférieur à 90 RON (87 AKI). Cela peut endommager le produit.



**REMARQUE:** N'utilisez pas d'essence avec une concentration d'éthanol (E10) supérieure à 10 %. Cela peut endommager le produit.



**REMARQUE:** N'utilisez pas d'essence contenant du plomb. Cela peut endommager le produit.

Nous recommandons l'essence alkylat Husqvarna pour des performances optimales. Ce carburant produit moins de gaz d'échappement dangereux par rapport à un carburant normal. Il permet de garder le moteur propre et augmente la longévité du moteur. L'essence alkylat Husqvarna n'est pas disponible dans tous les marchés.

- Utilisez toujours de l'essence sans plomb neuve avec un indice d'octane minimal de 90 RON (87 AKI) et une concentration d'éthanol (E10) inférieure à 10 %.

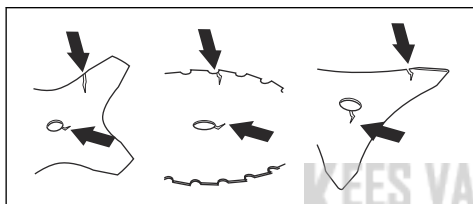

- Examinez la bride de support pour vérifier qu'elle ne présente pas de fissures. Remplacez la bride de support si elle est endommagée.

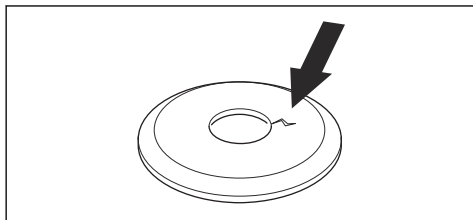

- Assurez-vous que le contre-écrou ne puisse pas être retiré à la main. Si vous pouvez le retirer à la main, il ne bloque pas suffisamment l'accessoire de coupe et vous devez le remplacer.

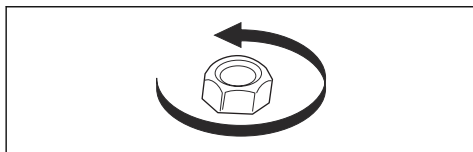

- Inspectez le protège-lame afin de repérer d'éventuels dommages ou fissures. Remplacez le protège-lame s'il a été touché ou s'il présente des fissures.



- Utilisez de l'essence avec un numéro d'octane supérieur si vous utilisez fréquemment le produit à une vitesse du moteur élevée en continu.
- Utilisez toujours un mélange d'essence sans plomb/ huile de bonne qualité.

### Huile moteur à deux temps

- Utilisez de l'huile moteur à deux temps Husqvarna, spécialement conçue pour nos moteurs à deux temps. Coefficient de mélange 1:50 (2%).
- Si l'huile moteur à deux temps Husqvarna n'est pas disponible, utilisez une autre huile moteur à deux temps de qualité élevée. Utilisez uniquement une huile moteur refroidie par air.
- N'utilisez pas d'huile moteur à deux temps pour moteurs hors-bord refroidis par eau.
- N'utilisez pas d'huile pour moteurs à quatre temps.

Essence, L	Huile moteur à deux temps, l
	<b>2 % (1:50)</b>
5	0,10
10	0,20
15	0,30
20	0,40

### Pour effectuer le mélange de carburant

**Remarque:** Utilisez toujours un bidon de carburant propre lorsque vous mélangez le carburant.

**Remarque:** Ne préparez pas une quantité de mélange de carburant pour plus de 30 jours.

1. Ajoutez la moitié de la quantité d'essence.
2. Ajoutez la quantité totale d'huile.
3. Agitez le mélange de carburant pour mélanger le contenu.
4. Ajoutez la quantité d'essence restante.
5. Agitez le mélange de carburant pour mélanger le contenu.
6. Remplissez le réservoir de carburant.

### Pour ajouter du carburant

- Utilisez toujours un bidon d'essence comportant un dispositif d'arrêt de remplissage automatique.
- Si un peu de carburant se déverse sur le bidon, essuyez le carburant et laissez sécher le bidon.
- Assurez-vous que la zone proche du bouchon du réservoir de carburant est propre.
- Agitez le bidon de carburant avant de verser le mélange de carburant dans le réservoir.

### Position de travail

- Tenez l'appareil avec les deux mains.
- Tenez l'appareil du côté droit du corps.
- L'équipement de coupe doit se trouver sous la taille de l'utilisateur.
- Gardez toujours le produit attaché au harnais.
- Maintenez toutes les parties du corps à l'écart des surfaces chaudes.
- Maintenez toutes les parties du corps à l'écart de l'accessoire de coupe.

### Équilibre correct du produit

Pour l'éclaircissage forestier, le produit est équilibré correctement lorsqu'il pend librement et à l'horizontale par rapport au point de suspension. Avec un équilibre correct, le risque de heurter des pierres si vous relâchez le guidon est diminué.

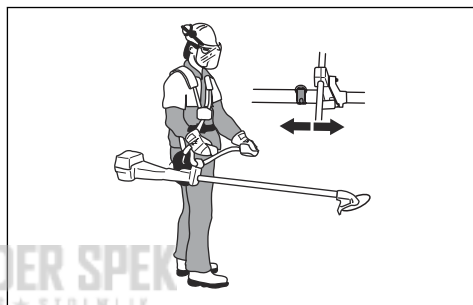

Pour le débroussaillage, le produit est bien équilibré lorsque la lame est à une hauteur de coupe proche du sol.

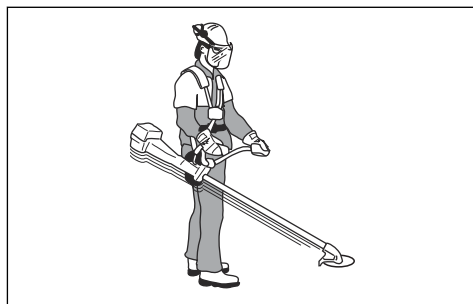

### Pour démarrer le moteur



**AVERTISSEMENT:** Maintenez une distance de sécurité de 15 m lorsque le moteur démarre. L'accessoire de coupe risque de commencer à tourner.

1. Appuyez sur la poire de la pompe à carburant jusqu'à ce que la poire commence à se remplir de carburant.

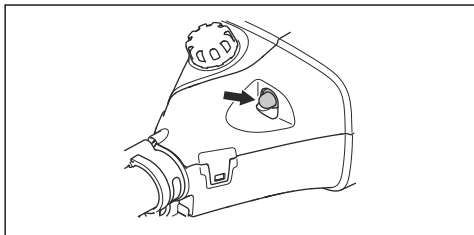

2. Appuyez sur le bouton de démarrage.

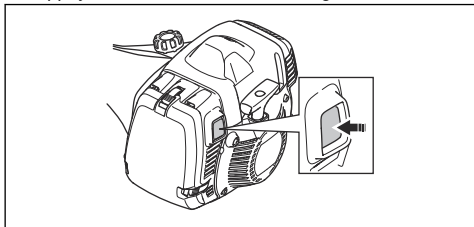

3. Plaquez l'appareil contre le sol à l'aide de votre main gauche. Ne marchez pas sur le produit.

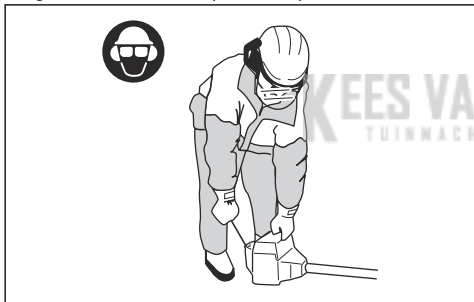

4. Tirez lentement la poignée du câble du démarreur jusqu'à sentir une résistance, puis tirez la poignée du câble du démarreur avec force.



**AVERTISSEMENT:** N'enroulez pas le câble du démarreur autour de votre main.

5. Continuez à tirer la poignée du câble du démarreur jusqu'à ce que le moteur démarre.



**REMARQUE:** Ne tirez pas sur le câble du démarreur avant que le moteur s'arrête. Ne lâchez pas le câble du démarreur lorsqu'il est complètement déployé. Relâchez lentement le câble du démarreur. Le non-respect de ces instructions peut endommager le moteur.

6. Lorsque le moteur démarre, appuyez progressivement sur la gâchette d'accélération pour augmenter la vitesse du moteur.
7. Assurez-vous que le moteur tourne sans à-coups.



**AVERTISSEMENT:** Maintenez toutes les parties du corps à l'écart du silencieux. Risque de brûlures.

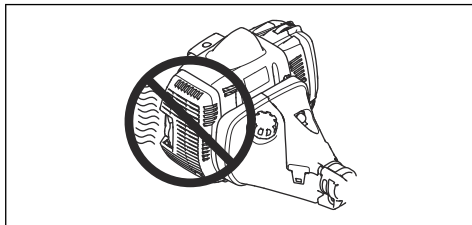

## Pour arrêter le moteur

- Mettez le bouton d'arrêt sur la position d'arrêt.

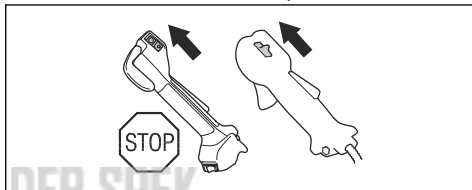

## Poignées chauffantes

545FXT AT est doté d'éléments de chauffage dans les poignées. Il y a un bouton MARCHE/ARRÊT sur la poignée d'accélération. Les éléments de chauffage maintiennent automatiquement une température de 70° lorsque le chauffage est activé.

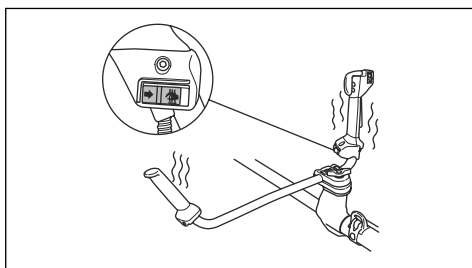

## Rebond de la lame

Un rebond de lame se produit lorsque l'appareil se déplace vers le côté rapidement et avec force. Un rebond se produit lorsque la lame à herbe ou la lame d'éclaircissage heurte ou saisit un objet qui ne peut pas être coupé. Un rebond peut éjecter le produit ou

l'utilisateur dans toutes les directions. Il y a un risque de blessure pour l'opérateur et les personnes présentes.

Le risque augmente dans les zones où il n'est pas facile de voir le matériau coupé.

Ne coupez pas avec la partie noire de la lame. La vitesse et le mouvement de la lame peuvent provoquer un rebond. Le risque augmente avec l'épaisseur de la branche coupée.

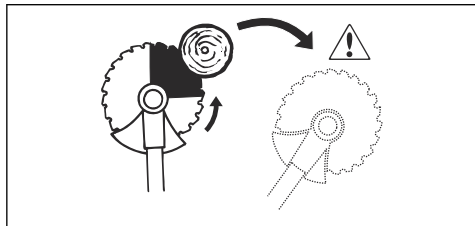

## Instructions générales de travail



**AVERTISSEMENT:** Soyez prudent lorsque vous coupez un arbre plié. Il peut revenir brusquement à sa position normale avant ou après la coupe et vous heurter ainsi que le produit, entraînant des blessures.

- Dégagez un espace ouvert à l'une des extrémités de la zone de travail, et commencez le travail par là.
- Déplacez-vous sur une trajectoire régulière sur la zone de travail.

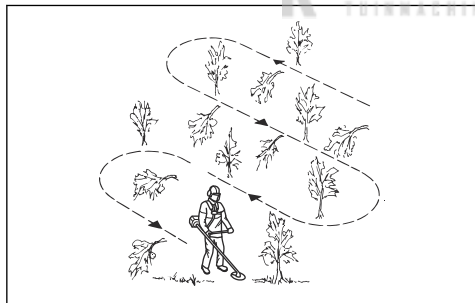

- Déplacez le produit complètement vers la gauche et la droite, pour dégager une largeur de 4 à 5 m à chaque tour.
- Dégagez une longueur de 75 m avant de tourner et de revenir en arrière. Déplacez le bidon de carburant avec vous lorsque vous avancez.
- Déplacez-vous dans une direction à l'écart des fossés et des obstacles si possible.

- Déplacez-vous dans une direction où le vent permet à la végétation coupée de tomber dans la zone dégagée.

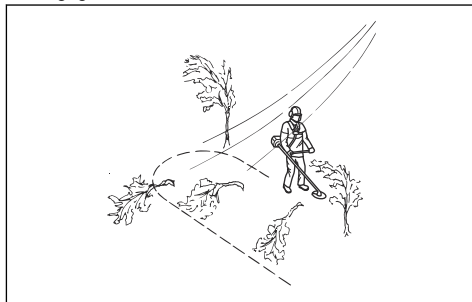

- Déplacez-vous le long des pentes, et non pas vers le haut et vers le bas.

## Déblayage forestier avec une lame d'éclaircissage

### Pour abattre un arbre vers la gauche

Pour que l'arbre tombe vers la gauche, amenez la partie inférieure de l'arbre vers la droite.

1. Donner les pleins gaz.
2. Placez la lame d'éclaircissage contre l'arbre comme indiqué sur l'image.
3. Inclinez la lame d'éclaircissage et poussez-la avec force en diagonale vers le bas, à droite. Simultanément, poussez l'arbre à l'aide du protège-lame.

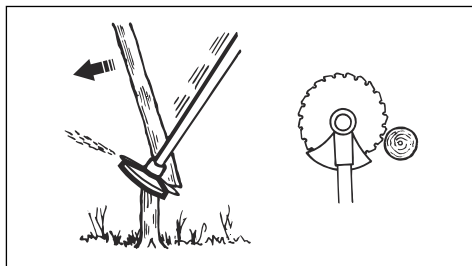

### Pour abattre un arbre vers la droite

Pour que l'arbre tombe vers la droite, amenez la partie inférieure de l'arbre vers la gauche.

1. Donner les pleins gaz.
2. Placez la lame d'éclaircissage contre l'arbre comme indiqué sur l'image.

- Inclinez la lame d'éclaircissage et poussez-la avec force en diagonale vers le haut, à droite. Simultanément, poussez l'arbre à l'aide du protège-lame.

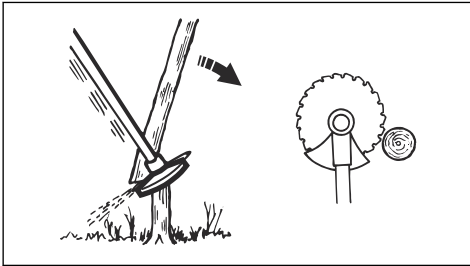

### Pour abattre un arbre vers l'avant

Pour que l'arbre tombe vers l'avant, poussez la partie inférieure de l'arbre vers l'arrière.

- Donner les pleins gaz.
- Placez la lame d'éclaircissage contre l'arbre comme indiqué sur l'image.
- Tirez la lame d'éclaircissage vers l'arrière avec un mouvement rapide.

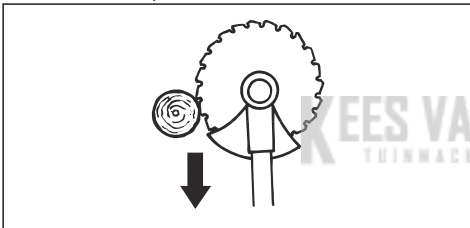

### Pour abattre des arbres de grande taille

Les arbres au tronc épais doivent être sciés depuis deux côtés.

- Examinez d'abord le sens de chute de l'arbre.
- Donner les pleins gaz.
- Coupez d'abord du côté de l'arbre sur lequel il tombera.

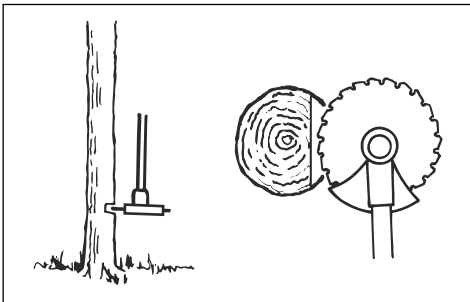

- Coupez à travers l'arbre de l'autre côté.

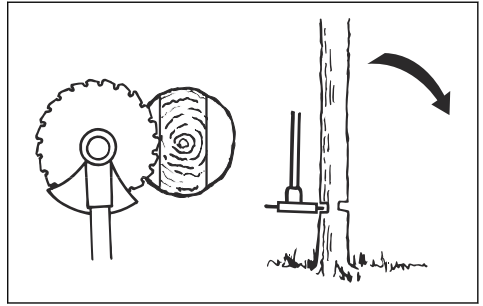

**REMARQUE:** Si la lame d'éclaircissage est bloquée, ne tirez pas le produit avec un mouvement brusque. Cela peut endommager la lame d'éclaircissage, le renvoi d'angle, le tube de transmission ou le guidon. Lâchez les poignées, tenez le tube de transmission des deux mains et tirez lentement le produit.

**Remarque:** Utilisez une pression de coupe plus importante pour abattre les arbres de petite taille. Utilisez une pression de coupe moins importante pour abattre les arbres de grande taille.

### Débroussaillage avec une lame d'éclaircissage

Pour que l'arbre tombe vers la gauche, amenez la partie inférieure de l'arbre vers la droite.

- Coupez les arbustes et les broussailles.
- Déplacez le produit d'un côté à l'autre.
- Coupez beaucoup d'arbres en un seul mouvement.
- Pour les groupes d'arbustes :

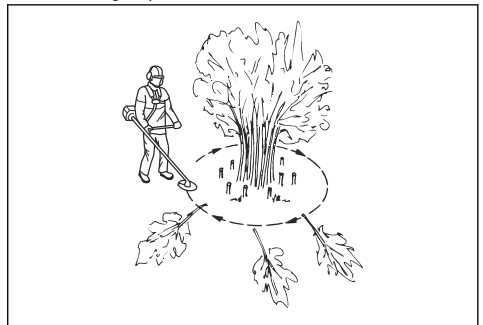

- Coupez les arbres extérieurs assez haut.
- Coupez les arbres extérieurs à la bonne hauteur.

- c) Coupez à partir du centre. Si vous ne pouvez pas accéder au centre, coupez les arbres extérieurs assez haut et laissez-les tomber. Cela permet de réduire le risque de bloquer la lame d'éclaircissage.

## Débroussaillage avec une lame à herbe



**REMARQUE:** N'utilisez pas des lames à herbe et des couteaux à herbe sur du bois. Utilisez des lames à herbe et des couteaux à herbe sur de l'herbe longue ou épaisse uniquement.

- Déplacez le produit d'un côté à l'autre.
- Démarrez le mouvement de droite à gauche lorsque vous coupez. Déplacez le produit vers la droite avant de couper à nouveau.
- Coupez avec le côté gauche de la lame à herbe.

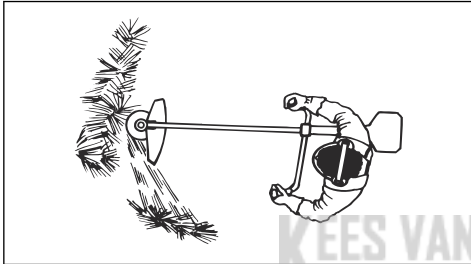

- Inclinez la lame à herbe vers la gauche pour faire tomber l'herbe dans une ligne. Cela permet de récupérer l'herbe plus facilement.
- Conservez une position stable, les pieds écartés.
- Avancez après chaque mouvement vers la droite et assurez-vous que vous avez une position stable avant de couper à nouveau.
- Maintenez le bol de garde au sol avec une légère pression contre le sol pour vous assurer que la lame à herbe ne heurte pas le sol.
- Respectez ces instructions afin de réduire le risque d'enroulement de matériaux autour de la lame à herbe :
  - a) Donner les pleins gaz.
  - b) Ne déplacez pas la lame à herbe à travers des matériaux coupés lorsque vous déplacez le produit de gauche à droite.
- Avant de récupérer la végétation coupée, arrêtez le moteur et retirez le produit du harnais. Posez le produit au sol.

## Désherbage avec tête de désherbage

### Pour tondre l'herbe

1. Maintenez la tête de désherbage juste au-dessus du sol et inclinez-la. Ne poussez pas le fil de coupe dans l'herbe.

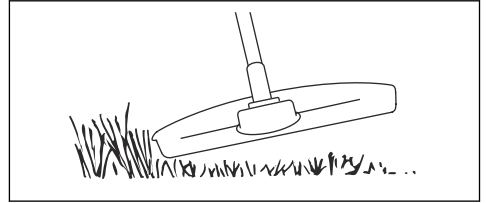

2. Réduisez la longueur du fil de coupe de 10-12 cm (4-4,75 po).
3. Diminuez la vitesse du moteur afin de limiter le risque d'endommager les plantes.
4. Baissez le régime à 80 % lorsque vous coupez l'herbe à proximité d'objets.



### Pour désépaissir l'herbe avec une lame à herbe

1. N'utilisez pas les lames et les couteaux à herbe pour les tiges ligneuses.
2. La lame à herbe s'utilise pour tous les types d'herbe haute ou épaisse.
3. Fauchez l'herbe d'un mouvement de balancier latéral, le mouvement de droite à gauche constituant la fauche et le mouvement de gauche à droite le retour. Faites travailler la lame du côté gauche (secteur 8 h à 12 h).
4. Si on penche légèrement la lame vers la gauche pendant le débroussaillage, l'herbe coupée est disposée en bandes, ce qui facilite le ramassage, par exemple lors du ratissage.
5. Essayez d'adopter un rythme de travail régulier. Adoptez une position stable, les pieds écartés. Faites un pas en avant après le mouvement de retour et reprenez la même position stable.
6. Laissez le bol de garde au sol. Son rôle est de protéger la lame contre tout contact avec le sol.
7. Réduisez les risques d'enroulement des matériaux autour de la lame en travaillant toujours à plein régime et en évitant de toucher le matériel végétal coupé au cours du mouvement de retour.

8. Arrêtez le moteur, ouvrez le harnais et posez la machine par terre avant de rassembler le matériel végétal coupé.

### Pour couper l'herbe

1. Assurez-vous que le fil de coupe est parallèle au sol lorsque vous coupez l'herbe.

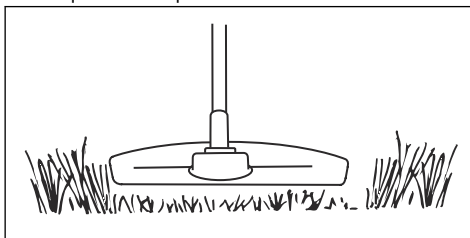

2. N'appuyez pas la tête de désherbage sur le sol. Cela peut endommager le produit.  
3. Déplacez le produit de gauche à droite pour couper l'herbe. Utilisez le produit à plein régime.

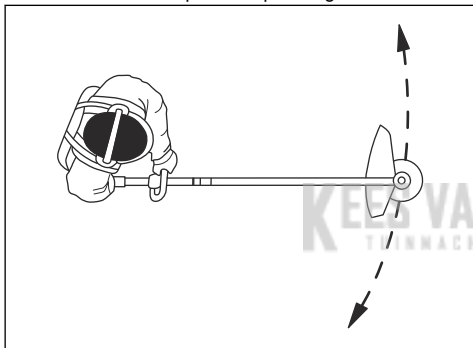

### Pour balayer l'herbe

Le débit d'air du fil de coupe en rotation peut être utilisé pour éliminer l'herbe coupée d'une zone.

1. Maintenez la tête de désherbage et le fil de coupe parallèles au sol et au-dessus du sol.
2. Donner les pleins gaz.
3. Déplacez la tête de désherbage d'un côté à l'autre et balayez l'herbe.



**AVERTISSEMENT:** Nettoyez le capot de la tête de désherbage chaque fois que vous remettez un fil de coupe neuf pour éviter tout déséquilibre et des vibrations dans les poignées. Vérifiez également les autres pièces de la tête de désherbage et nettoyez au besoin.

## Entretien

### Introduction



**AVERTISSEMENT:** Avant d'effectuer des travaux d'entretien, vous devez lire et comprendre le chapitre sur la sécurité.

Une formation spécifique est nécessaire pour effectuer tous les travaux d'entretien et de réparation du produit.

Nous garantissons qu'il vous est possible d'obtenir des services de réparation et d'entretien effectués par des professionnels. Si votre concessionnaire n'est pas un atelier spécialisé, demandez-lui des informations à propos de l'atelier spécialisé le plus proche.

### Calendrier de maintenance

Entretien	Au quotidien	Toutes les semaines	Une fois par mois
Nettoyez la surface externe.	X		
Vérifiez que le harnais n'est pas endommagé.	X		

<b>Entretien</b>	<b>Au quoti- dien</b>	<b>Toutes les se- maines</b>	<b>Une fois par mois</b>
Examinez le mécanisme de libération rapide sur le harnais pour s'assurer qu'il est intact et qu'il fonctionne correctement.	X		
Vérifiez le blocage de la gâchette d'accélération et la gâchette d'accélération, voir <i>Pour contrôler le blocage de la gâchette d'accélération à la page 39.</i>	X		
Assurez-vous que l'équipement de coupe ne tourne pas lorsque le moteur tourne au ralenti.	X		
Contrôlez l'interrupteur d'arrêt, voir <i>Pour contrôler l'interrupteur d'arrêt à la page 40.</i>	X		
Vérifiez si la protection de l'équipement de coupe présente des dommages ou des fissures.	X		
Assurez-vous que la lame d'éclaircissage ou la lame à herbe sont alignées sur le centre, qu'elles sont bien aiguisées et que les dents ou le trou central ne sont pas endommagés.	X		
Examinez la bride de support pour vérifier qu'elle ne présente pas de dommages ni de fissures. Remplacez-la si elle est endommagée.	X		
Inspectez la tête de désherbage afin de repérer d'éventuels dommages ou fissures. Remplacez-la si elle est endommagée.	X		
Examinez la poignée et le guidon afin de détecter d'éventuels dommages et assurez-vous qu'ils sont correctement fixés.	X		
Pour les accessoires de coupe avec un bol de garde au sol, serrez complètement la vis de blocage.	X		
Pour les accessoires de coupe avec un contre-écrou, serrez complètement le contre-écrou.	X		
Examinez la protection de transport afin de détecter d'éventuels dommages et assurez-vous qu'elle peut être fixée correctement.	X		
Vérifiez si le moteur, le réservoir de carburant et les conduites de carburant présentent des fuites.	X		
Nettoyez le filtre à air. Remplacez si nécessaire.	X		
Serrez les écrous et les vis	X		
Contrôlez que le filtre à carburant n'est pas contaminé ou que le tuyau de carburant ne comporte pas de fissures ou d'autres avaries. Remplacez si nécessaire.	X		
Vérifiez tous les câbles et toutes les connexions.	X		
Vérifiez si le démarreur et le câble de démarreur sont endommagés.		X	
Vérifiez si les éléments anti-vibrations présentent des dommages ou des fissures. <sup>6</sup>		X	
Vérifiez la bougie, voir <i>Pour vérifier la bougie à la page 58.</i>		X	
Nettoyez le système de refroidissement.		X	
Nettoyez ou remplacez l'écran pare-étincelles.		X	
Nettoyez la surface extérieure du carburateur et la zone autour de celui-ci.		X	

<sup>6</sup> Remplacez les éléments anti-vibrations après chaque saison ou au moins une fois par an.

Entretien	Au quotidien	Toutes les semaines	Une fois par mois
Veillez à ce que le renvoi d'angle soit aux $\frac{3}{4}$ rempli de graisse.		X	
Lubrifiez le fil			X
Remplacez la bougie			X
Lubrifiez l'arbre d'entraînement. <sup>7</sup>			X

## Pour nettoyer le silencieux



**AVERTISSEMENT:** Le silencieux devient très chaud pendant et après utilisation, même au régime de ralenti. Risque d'incendie et de brûlures graves.

1. Si le silencieux de votre produit est doté d'un écran pare-étincelles, nettoyez-le une fois par semaine avec une brosse en acier. Remplacez l'écran pare-étincelles s'il est endommagé.

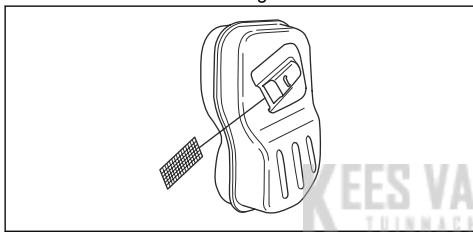

**REMARQUE:** Le blocage de l'écran pare-étincelles entraîne la surchauffe du moteur et des dommages du cylindre et du piston.



**REMARQUE:** Si l'écran pare-étincelles est souvent bloqué, demandez à l'agent d'entretien d'examiner le silencieux.

## Pour nettoyer le circuit de refroidissement et les cliquets du lanceur

Le circuit de refroidissement comprend les éléments suivants :

- Prise d'air du lanceur (A)
- Ailettes du volant (B)
- Ailettes de refroidissement sur le cylindre (C)
- Capot du cylindre (D)
- Les cliquets du lanceur (E) qui se trouvent sur le volant

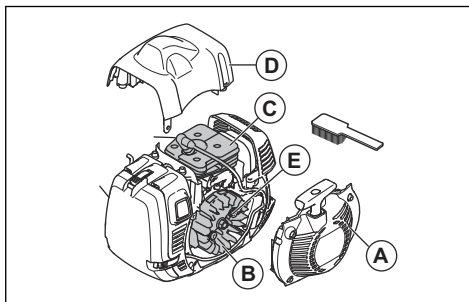

Nettoyez le circuit de refroidissement chaque semaine ou plus fréquemment si nécessaire.

1. Retirez le capot du lanceur et le capot du cylindre.
2. Nettoyez le circuit de refroidissement avec une brosse.
3. Examinez les cliquets du lanceur et la zone autour d'eux pour vérifier s'ils sont propres.
4. Nettoyez le pourtour des cliquets du lanceur avec une brosse pour vous assurer qu'ils peuvent bouger librement.

## Filtre à air

Un filtre à air sale peut causer un dysfonctionnement du carburateur, des problèmes de démarrage, une perte de puissance du moteur et l'usure de pièces du moteur. Il entraîne également une consommation de carburant plus importante. Nettoyez le filtre toutes les 8 heures ou plus fréquemment si le produit est utilisé dans un environnement poussiéreux.

**Remarque:** Un réglage du moteur peut être nécessaire lorsque le filtre à air a été nettoyé ou remplacé. Consultez la section *Pour régler le moteur à la page 58*.

## Pour contrôler un filtre à air en papier

1. Retirez le couvercle du filtre à air.
2. Ouvrez les 2 crochets qui maintiennent le cadre du filtre.

<sup>7</sup> Tous les 3 mois.



3. Retirez le cadre du filtre et le filtre à air.

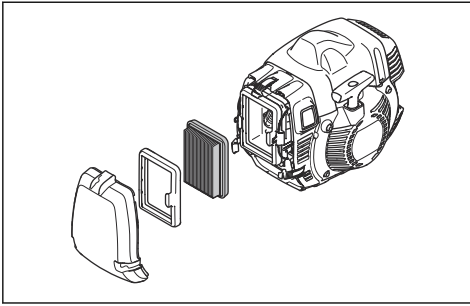

4. Inspectez et nettoyez le boîtier du filtre avec une brosse.
5. Examinez le filtre. Remplacez le filtre s'il est sale ou endommagé.



**REMARQUE:** Veillez à ne pas plier le filtre pour éviter de l'endommager. Un filtre endommagé doit toujours être remplacé.

### Pour nettoyer un filtre à air en nylon

1. Retirez le couvercle du filtre à air.

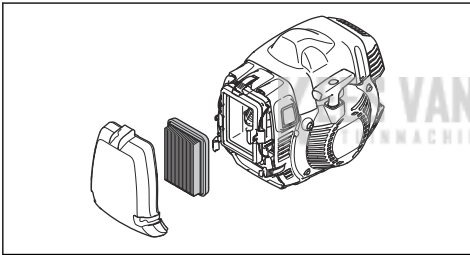

2. Desserez les crochets qui maintiennent le filtre à air.
3. Retirez le filtre à air.
4. Inspectez et nettoyez le boîtier du filtre avec une brosse.
5. Examinez le filtre. Nettoyez le filtre avec de l'eau chaude savonneuse. Remplacez le filtre s'il est endommagé.



**REMARQUE:** Un filtre endommagé doit toujours être remplacé.

### Renvoi d'angle

Le renvoi d'angle est rempli aux  $\frac{3}{4}$  avec de la graisse en usine. Avant toute utilisation, assurez-vous que le niveau de graisse n'a pas changé. Utilisez de la graisse spéciale Husqvarna s'il est nécessaire de faire le plein. Ne modifiez pas la graisse dans le renvoi d'angle.

Laissez le personnel d'entretien effectuer la réparation du renvoi d'angle.

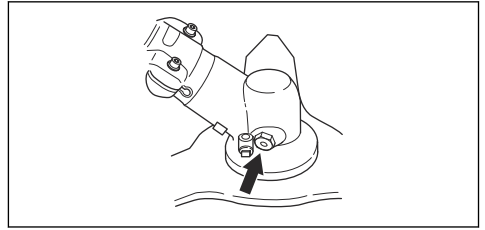

### Arbre d'entraînement

Lubrifiez l'arbre d'entraînement tous les 3 mois. Laissez un agent d'entretien vous aider si vous n'êtes pas sûr de la procédure.

### Fixation et dépose du contre-écrou



**AVERTISSEMENT:** Arrêtez le moteur, utilisez des gants de protection et soyez prudent autour des bords tranchants de l'équipement de coupe.

Utilisez le contre-écrou pour fixer certains types d'accessoires de coupe. Le contre-écrou est fileté à gauche.

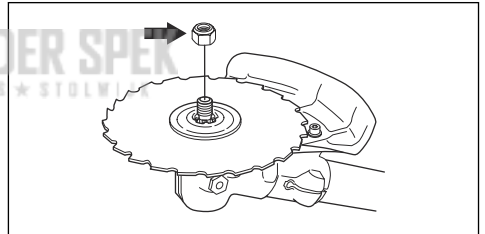

- Utilisez une clé à douille avec un arbre suffisamment long pour vous permettre de garder votre main derrière la protection de l'accessoire de coupe. La flèche sur l'illustration indique la zone dans laquelle vous pouvez utiliser la clé à douille en sécurité.

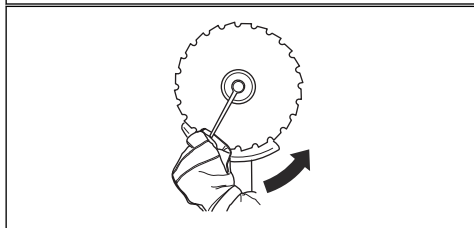
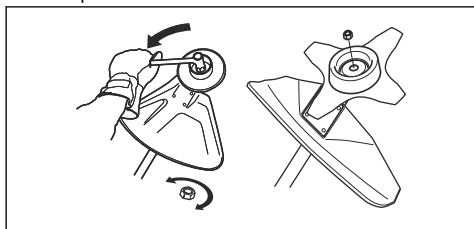

- Pour fixer, serrez le contre-écrou dans la direction opposée à la rotation de l'accessoire de coupe.
- Pour déposer le contre-écrou, tournez-le dans le sens de la rotation de l'accessoire de coupe.
- Notez le nombre de fois que vous déposez et fixez le contre-écrou. Remplacez le contre-écrou après environ 10 fois.

**Remarque:** Assurez-vous que vous ne pouvez pas tourner le contre-écrou à la main. Remplacez le contre-écrou si le revêtement en nylon ne présente pas une résistance d'au moins 1,5 Nm.

## Pour vérifier la bougie



**REMARQUE:** Utilisez toujours le type de bougie recommandé. Un type de bougie inadéquat peut endommager le produit.

- Inspectez la bougie si le moteur manque de puissance, n'est pas facile à démarrer ou ne fonctionne pas correctement lorsqu'il tourne au régime de ralenti.
- Afin de réduire le risque de matériaux indésirables présents sur les électrodes de la bougie, procédez comme suit :
  - a) Assurez-vous que le régime de ralenti est correctement réglé.
  - b) Assurez-vous que le mélange de carburant est correct.
  - c) Assurez-vous que le filtre à air est propre.

- Si la bougie est encrassée, nettoyez-la et vérifiez que l'écartement des électrodes est correct ; reportez-vous à la section *Caractéristiques techniques à la page 61*.

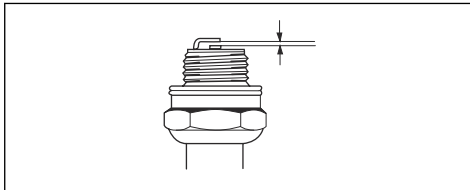

- Remplacez la bougie si nécessaire.

## Pour régler le moteur

Suivez ces instructions si le moteur ne fonctionne pas correctement.

1. Fixez un accessoire de coupe homologué, voir *Accessoires à la page 63*.
2. Démarrez le moteur.
3. Utilisez le produit dans des conditions habituelles pendant 3 minutes.
4. Soulevez l'accessoire de coupe et faites-le tourner à plein régime pendant 30 secondes. Si la tête de désherbage est utilisée, assurez-vous que le fil de coupe est coupé à la longueur correcte par la lame de protection.

**Remarque:** Ne coupez pas d'herbe ou de branches lors de cette étape.

5. Utilisez le produit dans des conditions habituelles pour vérifier que le moteur fonctionne correctement.
6. Si le moteur ne fonctionne pas correctement, effectuez les étapes 4 et 5 à nouveau 3 fois.
7. Laissez votre concessionnaire Husqvarna régler/réparer le produit si le moteur ne fonctionne pas correctement après que vous avez réalisé toutes ces étapes.

## Pour affûter le couteau à herbe et la lame à herbe



**AVERTISSEMENT:** Arrêtez le moteur. Utilisez des gants de protection.

- Pour affûter correctement le couteau à herbe ou la lame à herbe, reportez-vous aux instructions fournies avec l'accessoire de coupe.
- Affûtez tous les bords de manière égale afin de maintenir l'équilibre.

- Utilisez une lime plate à taille simple.

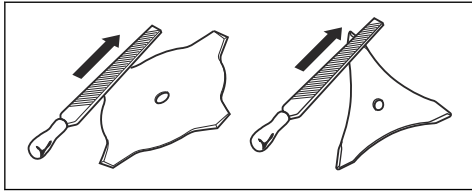

**AVERTISSEMENT:** Jetez toujours une lame endommagée. N'essayez pas de redresser une lame tordue ou pliée ni de la réutiliser.

## Pour affûter la lame d'éclaircissage



**AVERTISSEMENT:** Arrêtez le moteur. Utilisez des gants de protection.

- Pour affûter la lame correctement, reportez-vous aux instructions fournies avec la lame.
- Assurez-vous que le produit et la lame sont suffisamment soutenus lors de l'affûtage.

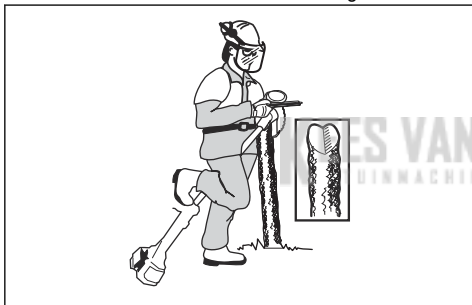

- Utilisez une lime ronde de 5,5 mm et un support de lime.

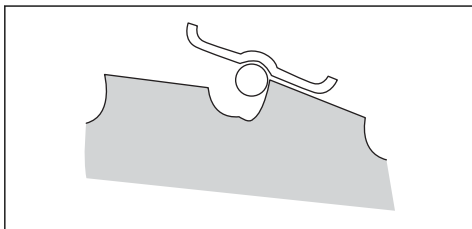

- Maintenez la lime à un angle de 15°.

- Affûtez une dent de la lame d'éclaircissage vers la droite et la dent suivante vers la gauche, voir l'illustration.

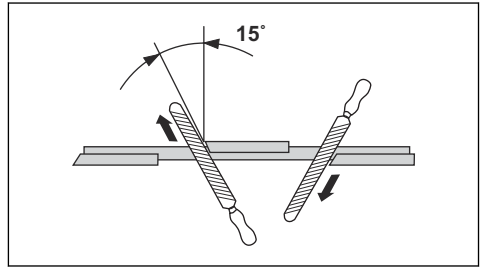

**Remarque:** Affûtez les bords des dents avec une lime plate si la lame est très usée. Continuez à affûter avec une lime ronde.

- Affûtez tous les bords de manière égale afin de maintenir l'équilibre de la lame.
- Réglez la lame à 1 mm avec l'outil de réglage recommandé. Reportez-vous aux instructions fournies avec la lame.

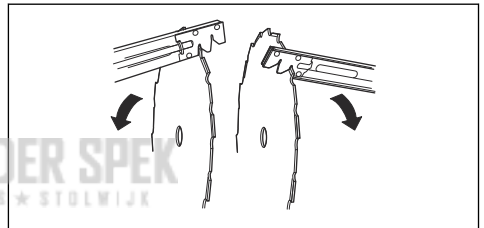

**AVERTISSEMENT:** Jetez toujours une lame endommagée. N'essayez pas de redresser une lame tordue ou pliée ni de la réutiliser.

## Pour régler le produit pour les environnements froids

Si la température est égale ou inférieure à 5°, des réglages sont nécessaires pour éviter des problèmes de fonctionnement.

- Fixez le conduit d'air comme illustré. Assurez-vous que la flèche pointe en direction du symbole de mode hiver.

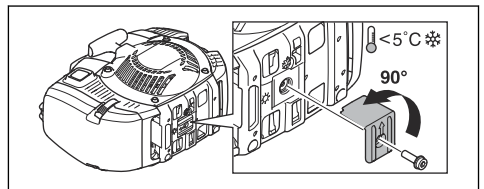

- Remplacez le capot de filtre à air avec le capot du mode hiver.

- Si vous utilisez le produit dans la neige, fixez un capot sur le dessus du démarreur.

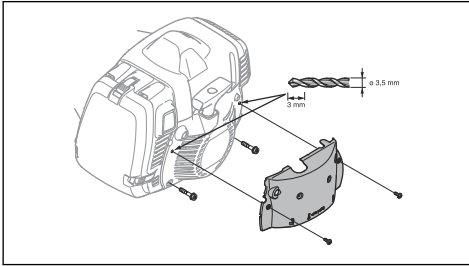

- Pour 545FXT AT, assurez-vous que le fil est lubrifié lorsque vous utilisez le produit dans des environnements froids.
- En cas de température supérieure à 5°, remettez le capot de filtre à air normal. Retirez le capot sur le dessus du démarreur et réglez le conduit d'air à la position initiale. Assurez-vous que la flèche pointe en direction du symbole de mode été.



**REMARQUE:** N'utilisez pas le produit à des températures supérieures à 5° s'il est réglé en mode hiver. Le moteur devient trop chaud et peut être endommagé.

## Pour lubrifier le fil

545FXT AT

**Remarque:** Le fil est lubrifié en usine. Lubrifiez le fil une fois par mois.

1. Retirez le capot de protection.
2. Retirez le capot du cylindre pour accéder aux soufflets en caoutchouc sur le fil.
3. Retirez le bouchon sur le raccord de graissage.
4. Utilisez une bombe antigel avec un tube d'aspersion de 2 mm. Vaporisez par petites pressions.

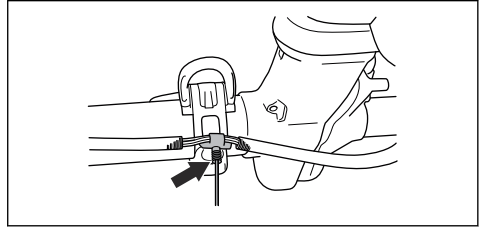

5. Examinez les soufflets en caoutchouc sur le fil pour vérifier qu'ils ne se dilatent pas.
6. Fixez le capot du cylindre et le capot de protection.

## Dépannage

KEES VAN DER SPEK  
TUINMACHINES \* STOLWIJK

### Le moteur ne démarre pas

Contrôle	Cause possible	Procédure
Interrupteur d'arrêt.	L'interrupteur d'arrêt est en position d'arrêt.	Faites réaliser le remplacement de l'interrupteur d'arrêt par un agent d'entretien agréé.
Cliquets du démarreur.	Les cliquets du démarreur ne peuvent pas se déplacer librement.	Retirez le cache du démarreur et nettoyez autour des cliquets du démarreur. Consultez la section <i>Pour nettoyer le circuit de refroidissement et les cliquets du lanceur à la page 56.</i>  Contactez un agent d'entretien agréé pour vous aider.
Réservoir d'essence.	Mauvais type de carburant.	Videz le réservoir de carburant et remplissez-le avec le carburant qui convient.

Contrôle	Cause possible	Procédure
Bougie.	La bougie d'allumage est sale ou humide.	Assurez-vous que la bougie est sèche et propre.
	L'écartement des électrodes de la bougie est incorrect.	Nettoyez la bougie. Vérifiez que l'écartement des électrodes est correct. Assurez-vous que la bougie est dotée d'un surpresseur.
		Reportez-vous aux caractéristiques techniques pour obtenir le bon écartement des électrodes.
	La bougie d'allumage est desserrée.	Serrez la bougie d'allumage.

## Le moteur démarre, puis s'arrête à nouveau

Contrôle	Cause possible	Procédure
Réservoir de carburant	Mauvais type de carburant.	Videz le réservoir de carburant et remplissez-le avec le carburant qui convient.
Filtre à air	Le filtre à air est bouché.	Nettoyez le filtre à air.

## Transport, entreposage et mise au rebut

### Transport et stockage

- Laissez le produit refroidir avant le transport ou le remisage.
- Retirez le capuchon de la bougie d'allumage avant de le remettre pour une période prolongée.
- Fixez le produit pour le transporter. Assurez-vous qu'il ne puisse pas bouger.
- Assurez-vous qu'il n'y a aucun risque de fuite de carburant, de vapeurs de carburant, d'étincelles ou d'incendie pendant le transport et le stockage.
- Fixez la protection de transport pendant le transport et le remisage.
- Nettoyez et effectuez l'entretien sur le produit avant de le remettre pour une période prolongée.

## Caractéristiques techniques

### Caractéristiques techniques

	545RXT AT	545FX AT	545FXT AT
<b>Moteur</b>			
Cylindrée, cm <sup>3</sup>	45,7	45,7	45,7
Alésage du cylindre, mm	42	42	42
Course, mm	33	33	33
Régime de ralenti, tr/min	2 700	2 700	2 700
Régime de l'arbre de sortie, tr/min	8 800	9 700	9 700

	545RXT AT	545FX AT	545FXT AT
Puissance moteur max. selon ISO 8893, kW/tr/min	2,2/9 000	2,2/9 000	2,2/9 000
<b>Système d'allumage</b>			
Bougie	NGK CMR6H	NGK CMR6H	NGK CMR6H
Écartement des électrodes, mm	0,5	0,5	0,5
<b>Carburant</b>			
Capacité du réservoir de carburant, litres/cm <sup>3</sup>	1,0/1 000	1,0/1 000	1,0/1 000
<b>Poids</b>			
Sans carburant, protection et équipement de coupe, kg	8,6	8,2	8,4
<b>Émissions sonores <sup>8</sup></b>			
Niveau de puissance sonore mesuré dB(A)	115	115	115
Niveau de puissance sonore, garanti L <sub>WA</sub> dB(A)	116	116	116
<b>Niveaux sonores <sup>9</sup></b>			
Pression sonore équivalente au niveau des oreilles de l'utilisateur, mesurée selon EN/ISO 11806 et ISO 22868, dB(A) :			
Équipée d'une tête de désherbage (d'origine)	102	102	102
Équipée d'une lame à herbe (d'origine)	101	101	101
Équipée d'une lame d'éclaircissage (d'origine)	-	99	99
<b>Niveaux de vibrations <sup>10</sup></b>			
Niveaux de vibrations équivalents (a <sub>hv,eq</sub> ) mesurés au niveau des poignées selon EN ISO 11806 et ISO 22867, en m/s <sup>2</sup> :			
Équipée d'une tête de désherbage (d'origine), gauche/droite	3,2/3,2		
Équipée d'une lame à herbe (d'origine), gauche/droite	3,3/3,5		
Équipée d'une lame d'éclaircissage (d'origine), gauche/droite	-	2,9/3,3	3,5/3,2

<sup>8</sup> Émissions sonores dans l'environnement mesurées comme puissance sonore (L<sub>WA</sub>) selon la directive européenne CE 2000/14/CE. Le niveau de puissance sonore reporté pour la machine a été mesuré avec l'équipement de coupe d'origine qui donne le niveau le plus élevé. Le niveau de puissance sonore garanti diffère du niveau mesuré en cela qu'il prend également en compte la dispersion et les variations d'une machine à l'autre du même modèle, conformément à la directive 2000/14/CE.

<sup>9</sup> Les données reportées pour le niveau de pression sonore montrent une dispersion statistique typique (déviat-ion standard) de 1,2 dB(A).

<sup>10</sup> Les données reportées pour le niveau de vibrations montrent une dispersion statistique typique (déviat-ion standard) de 0,2 m/s<sup>2</sup>.

## Accessoires

### Accessoires 545RXT AT

Accessoires homologués	Type d'accessoire	Protection pour équipement de coupe, réf.
Trou central des lames/couteaux, Ø 25,4 mm	Axe de lame fileté M12	
Lame/couteau à herbe	Multi 255-3 (Ø 255, 3 dents)	537 28 85-01 / 544 46 43-01
	Multi 275-4 (Ø 275, 4 dents)	537 28 85-01 / 544 46 43-01
	Multi 300-3 (Ø 300 3 dents)	537 28 85-01 / 544 46 43-01
Lame d'éclaircissage	Maxi XS 200-26 (Ø 200, 26 dents)	537 31 09-02
	Scarlet 200-22 (Ø 200, 22 dents)	537 31 09-02
Couteaux en plastique	Tricut Ø 300 mm (les lames séparées portent le numéro d'article 531 01 77-15)	537 28 85-01 / 544 46 43-01
Tête de désherbage	T55x (câble Ø 2,7–3,3 mm)	503 95 43-01 / 544 46 43-01
	Trimmy S II (câble Ø 2,4–3,3 mm)	503 95 43-01 / 544 46 43-01
	T45x (câble Ø 2,7–3,3 mm)	503 95 43-01 / 544 46 43-01
Bol de garde au sol	Fixe	

### Accessoires pour 545FX AT, 545FXT AT

Accessoires homologués	Type d'accessoire	Protection pour équipement de coupe, réf.
Trou central des lames/couteaux, Ø 25,4 mm	Axe de lame fileté M12	
Lame/couteau à herbe	Multi 255-3 (Ø 255, 3 dents)	537 29 74-01 / 544 46 43-01
	Multi 275-4 (Ø 275, 4 dents)	537 29 74-01 / 544 46 43-01
	Multi 300-3 (Ø 300 3 dents)	537 29 74-01 / 544 46 43-01
Lame d'éclaircissage	Maxi 200-26 (Ø 200, 26 dents)	574 53 26-01
	Scarlet 200-22 (Ø 200, 22 dents)	574 53 26-01
	Scarlet 225-24 (Ø 225, 24 dents)	574 50 67-02
	Maxi 225-24T BACHO (Ø 225, 24 dents)	574 50 67-02
Couteaux en plastique	Tricut Ø 300 mm (les lames séparées portent le numéro d'article 531 01 77-15)	537 29 74-01 / 544 46 43-01

Accessoires homologués	Type d'accessoire	Protection pour équipement de coupe, réf.
Tête de désherbage	Trimmy S II (câble Ø 2,4–3,3 mm)	537 29 73-01 / 544 46 43-01
	Auto 55 (câble Ø 2,7-3,3 mm)	537 29 73-01 / 544 46 43-01
	T45x (câble Ø 2,7–3,3 mm)	537 29 73-01 / 544 46 43-01
	T55x (câble Ø 2,7–3,3 mm)	537 29 73-01 / 544 46 43-01
Bol de garde au sol	Fixe	

**KEES VAN DER SPEK**  
 TUINMACHINES ★ STOLWIJK



---

## Déclaration de conformité CE

---

### Déclaration de conformité CE

Nous, **Husqvarna AB**, SE-561 82 Huskvarna, Suède, tél. : +46-36-146500, déclarons que les débroussailluses **Husqvarna 545RXT AT, 545FX AT et 545FXT AT** à partir des numéros de série de l'année de fabrication 2016 et ultérieurement (l'année est clairement indiquée sur la plaque signalétique et suivie d'un numéro de série) sont conformes aux dispositions de la DIRECTIVE DU CONSEIL :

- du 17 mai 2006 « relative aux machines » **2006/42/CE**
- du 26 février 2014 « relative à la compatibilité électromagnétique » **2014/30/UE**
- du 8 mai 2000 « émissions sonores dans l'environnement » **2000/14/CE**. Évaluation de la conformité conformément à l'annexe V. Pour les informations concernant les émissions sonores, consultez le chapitre Caractéristiques techniques.
- du 8 juin 2011 « relative à la limitation de l'utilisation de certaines substances dangereuses au sein d'équipements électriques et électroniques » **2011/65/UE**.

Les normes harmonisées suivantes ont été appliquées :

**EN ISO 12100:2010, EN ISO 11806-1:2011, ISO 14982:2009, CISPR 12:2007+A:2009, EN 50581:2012**

SMP Svensk Maskinprovning AB, Box 7035, SE-750 07 Uppsala, Sweden, a effectué l'examen de type volontaire au nom de Husqvarna AB. Les certificats portent les numéros : **SEC/16/2458**

SMP Svensk Maskinprovning AB, Box 7035, SE-750 07 Uppsala, Sweden, a également vérifié la conformité à l'annexe V de la directive du conseil 2000/14/EG.

Le certificat porte le numéro : **01/164/081**

Huskvarna, 2016-10-10



Per Gustafsson, Directeur du développement  
(Représentant autorisé d'Husqvarna AB et responsable de la documentation technique)

---

## Marques déposées

---

La marque et les logos **Bluetooth®** sont des marques déposées appartenant à **Bluetooth SIG, inc.**, et toute utilisation de ces marques par Husqvarna est régie par une licence.

# Inhoud

Inleiding.....	66	Vervoer, opslag en verwerking.....	92
Veiligheid.....	68	Technische gegevens.....	92
Montage.....	74	Accessoires.....	93
Werking.....	79	EG verklaring van overeenstemming.....	95
Onderhoud.....	85	Geregistreerde handelsmerken.....	95
Probleemoplossing.....	91		

# Inleiding

## Productoverzicht

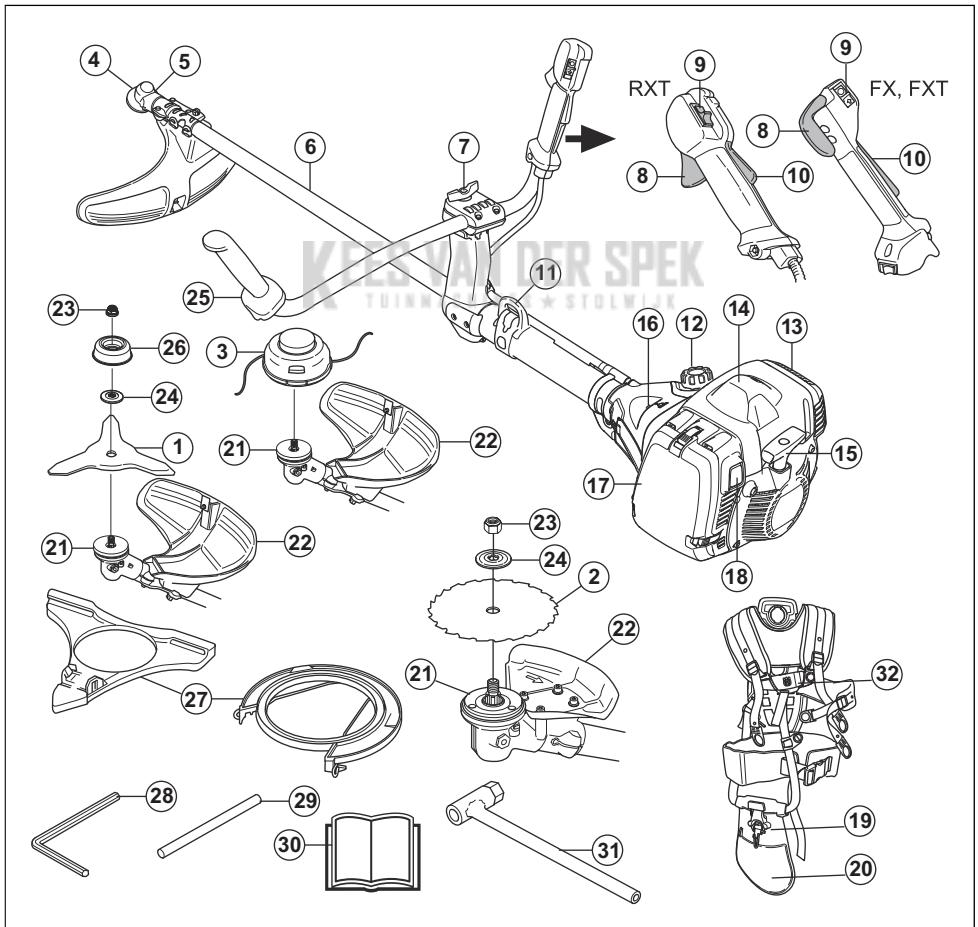

1. Grasmaaiblad
2. Zaagblad
3. Trimmerkop
4. Hoekoverbrenging
5. Bijvulopening smeermiddel, hoekoverbrenging
6. As
7. Handvatinstelling
8. Gashendel
9. Stopschakelaar
10. Gashendelvergrendeling
11. Ophangpunt
12. Brandstoftank
13. Geluiddemper
14. Bougiekap en bougie, onder de afdekking
15. Startkoordhendel
16. Primerbalg van brandstofpomp
17. Luchtfilterdeksel
18. Startknop
19. Draagstel, mechanisme voor snelle ontgrendeling
20. Draagstel, heuppad
21. Meenemer
22. Beschermerkap voor snijuitrusting
23. Borgmoer
24. Steunflens
25. Handgreep
26. Steunkop
27. Transportbescherming
28. Inbussleutel
29. Borgpen
30. Gebruikershandleiding
31. Dopsleutel
32. Kabelboom

## Productbeschrijving

De 545RXT AT, de 545FX AT en de 545FXT AT zijn draagbare motoreenheden met verwisselbare snijuitrustingen. De motor beschikt over de AutoTune-functie.

### AutoTune

De carburateur regelt het toerental van de motor via de gasklep. Brandstof en lucht worden in de carburateur vermengd. De AutoTune-functie stelt de carburateur automatisch af om het juiste mengsel van lucht en brandstof te krijgen. AutoTune past de motor aan de plaatselijke omstandigheden aan, zoals klimaat, hoogte, benzine en het type 2-taktolie.

## Gebruik

Gebruik het product met een zaagblad, een grasmaaiblad of een trimmerkop voor het snoeien van verschillende soorten vegetatie. Gebruik het product niet voor andere werkzaamheden dan het trimmen en maaien van gras en in de bosbouw. Gebruik een zaagblad voor het zagen van vezelachtige houtsoorten.

Gebruik een grasmaaiblad of trimmerkop voor het maaien van gras.

**Let op:** Landelijke of lokale wettelijke voorschriften kunnen van toepassing zijn op het gebruik. Volg de eventuele voorschriften op.

Gebruik het product uitsluitend met accessoires die door de fabrikant zijn goedgekeurd. Zie *Accessoires op pagina 93*.

## Symbolen op het product



Stop.



**WAARSCHUWING!** Dit product is gevaarlijk. Onzorgvuldig of onjuist gebruik van het product kan leiden tot letsel of de dood van de gebruiker of omstanders. Lees en volg alle veiligheidsinstructies in de bedieningshandleiding om letsel bij de gebruiker of omstanders te voorkomen.



Lees de bedieningshandleiding zorgvuldig door en zorg dat u de instructies hebt begrepen voordat u het product gebruikt.



Gebruik een veiligheidshelm op locaties waar objecten op u kunnen vallen. Gebruik goedgekeurde gehoorbescherming. Gebruik goedgekeurde oogbescherming.



Draag goedgekeurde veiligheidshandschoenen.



Gebruik antisliplaarzen voor zwaar gebruik.



Het gebruik van het product kan tot rondvliegende voorwerpen leiden, waardoor letsel kan ontstaan.



Maximum toerental van de uitgaande as.



Houd personen en dieren op een minimale afstand van 15 m tijdens het gebruik van dit product.



Risico op terugslag als de snijuitrusting een object raakt dat niet onmiddellijk wordt gesneden. Het product kan lichaamsdelen amputeren. Houd personen en dieren op

een minimale afstand van 15 m tijdens het gebruik van dit product.

machinelabel en in *Technische gegevens op pagina 92*.



Gebruik alleen een flexibele snijdraad. Gebruik geen metalen snijelementen. Dit is van toepassing voor grasbeschermkap-accessoire.



Primerbalg van brandstofpomp.



Startknop.



Vul brandstof bij.



Luchtinlaat, zomermodus.



Luchtinlaat, wintermodus.



Geluidsemissies naar de omgeving volgens de Europese richtlijn 2000/14/EG en de wetgeving van Nieuw-Zuid-Wales "Protection of the Environment Operations (Noise Control) Regulation 2017". De geluidsemissiegegevens vindt u op het



Het product voldoet aan de geldende EG-richtlijnen.

Het serienummer staat op het productplaatje. **yyyy** is het productiejaar, **ww** is de productieweek.

yyyywwxxxx

**Let op:** Andere symbolen/stickers op het product hebben betrekking op certificeringseisen voor overige commerciële markten.

## Euro V-emissies



**WAARSCHUWING:** De EU-typegoedkeuring van dit product vervalt als ongeoorloofde wijzigingen aan de motor aangebracht worden.

## Productaansprakelijkheid

Zoals uiteengezet in de wet voor productaansprakelijkheid zijn wij niet aansprakelijk voor schade die door ons product wordt veroorzaakt, indien:

- het product niet goed is gerepareerd.
- het product is gerepareerd met onderdelen die niet van de fabrikant afkomstig zijn, of onderdelen die niet zijn goedgekeurd door de fabrikant.
- het product een accessoire bevat dat niet afkomstig is van de fabrikant of niet is goedgekeurd door de fabrikant.
- het product niet is gerepareerd door een erkend servicepunt of door een erkende autoriteit.

## Veiligheid

### Veiligheidsdefinities

Waarschuwingen, voorzorgsmaatregelen en opmerkingen worden gebruikt om te wijzen op belangrijke delen van de handleiding.



**WAARSCHUWING:** Wordt gebruikt om te wijzen op de kans op ernstig of fataal letsel voor de gebruiker of omstanders wanneer de instructies in de handleiding niet worden gevolgd.



**OPGELET:** Wordt gebruikt indien er een risico bestaat op schade aan het product en andere eigendommen of aan de omgeving wanneer de instructies in de handleiding niet worden gevolgd.

**Let op:** Geven verdere informatie die nodig is in een bepaalde situatie.

### Algemene veiligheidsinstructies



**WAARSCHUWING:** Lees de volgende waarschuwingen voordat u het product gaat gebruiken.

- Dit product produceert tijdens bedrijf een elektromagnetisch veld. Dit veld kan onder bepaalde omstandigheden de werking van actieve of passieve medische implantaten verstoren. Om het risico op ernstig of dodelijk letsel te beperken, raden we personen met een medisch implantaat aan om contact op te nemen met hun arts en de fabrikant van het medische implantaat alvorens dit product te gaan gebruiken.

- Gebruik het product nooit als u moe of ziek bent, of onder invloed van alcohol, drugs of medicijnen verkeert. Dit heeft een negatief effect op uw visie, alertheid, coördinatie en oordeel.
- Gebruik het product niet in ongunstige weersomstandigheden, zoals dichte mist, hevige regen, harde wind en hevige koude. Het bedienen van het product in slechte weersomstandigheden is vermoeiend en kan tot extra gevaarlijke situaties leiden, zo kan de grond glad zijn of de wind kan de valrichting beïnvloeden.
- Wees altijd voorzichtig en gebruik uw gezond verstand. Als u na het lezen van de gebruikershandleiding niet precies weet hoe u het product moet gebruiken, neem dan contact op met een servicedealer voordat u verdergaat.
- Verwijder de bougiekop als u geen toezicht houdt op het product.
- Let op alarmsignalen en luide stemmen wanneer u gehoorbescherming gebruikt. Doe uw gehoorbescherming altijd af wanneer de motor stopt.
- Gebruik het product nooit als het veranderd of defect is.
- Verzeker u ervan dat de bougiekop en startkabel onbeschadigd zijn om het risico van een elektrische schok te voorkomen.
- Kijk rond in het werkgebied en zorg ervoor dat personen, dieren of objecten de veilige werking van het product niet negatief kunnen beïnvloeden.
- Kijk rond in het werkgebied en zorg ervoor dat personen of dieren niet in aanraking komen met de snijuitrusting of dat zij geraakt worden door objecten die uit de snijuitrusting worden geworpen.
- Onderzoek het werkgebied. Verwijder alle losse objecten, zoals stenen, gebroken glas, spijkers, staaldraad en touw, die weggeslingerd kunnen worden of zich rondom de zaaguitrusting kunnen wikkelen.

## Veiligheidsinstructies voor montage



**WAARSCHUWING:** Lees de volgende waarschuwingen voordat u het product gaat gebruiken.

- Draag goedgekeurde veiligheidshandschoenen wanneer u het product en de snijuitrusting monteert.
- Verwijder de bougiekabel van de bougie voordat u het product monteert.
- Zorg ervoor dat het juiste stuur en de juiste beschermkap van de snijuitrusting zijn gemonteerd voordat u het product gebruikt.
- Een defecte of onjuiste beschermkap van de snijuitrusting kan letsel veroorzaken. Gebruik geen snijuitrusting zonder een goedgekeurde beschermkap.
- Bevestig het koppeldeksels en de steel goed voordat u het product start.
- De meenemer en de steunflens moeten correct in de opening in het midden van de snijuitrusting worden gepositioneerd. Een snijuitrusting die niet juist wordt bevestigd, kan ernstig letsel of de dood veroorzaken.
- Bevestig het draagstel aan het product om letsel aan de gebruiker of anderen te voorkomen.
- Gebruik het product niet in een situatie of locatie waar u geen hulp kunt krijgen indien zich een ongeval voordoet.
- Gebruik het product niet zonder een goedgekeurde beschermkap van de snijuitrusting.
- Zorg ervoor dat personen of dieren op een minimale afstand van 15 m/50 ft blijven tijdens de werkzaamheden. Kijk altijd achter u voordat u zich met het product omdraait. Stop het product onmiddellijk als een persoon of dier de veiligheidszone van 15 m/50 ft betreedt. Neem een veiligheidsafstand van ten minste 2 maal de boomhoogte en een minimum van 15 m in acht als er meer dan 1 persoon in hetzelfde gebied werkt.
- Zorg ervoor dat u veilig kunt bewegen en zorg voor een veilige houding. Controleer het gebied rondom u op obstakels zoals wortels, rotsen, takken en greppels. Wees voorzichtig bij het werken op hellingen.

## Veiligheidsinstructies voor bediening



**WAARSCHUWING:** Lees de volgende waarschuwingen voordat u het product gaat gebruiken.

- Voordat u het product gaat gebruiken, moet u lezen en begrijpen wat het verschil is tussen bosmaaien, grasmaaien en gras trimmen.
- Gebruik persoonlijke beschermingsmiddelen, zie *Persoonlijke beschermingsuitrusting op pagina 70*.
- Langdurige blootstelling aan lawaai kan leiden tot permanent gehoorverlies. Gebruik altijd goedgekeurde gehoorbescherming.
- Voorkom overstrekken. Zorg altijd voor een stabiele positie van de voeten en een goed evenwicht.
- Leg het product, alvorens het te starten, op een vlakke ondergrond op minimaal 3 m van de brandstofbron vanwaar u brandstof bijvult. Zorg ervoor dat er geen objecten in de buurt zijn van of in aanraking komen met de snijuitrusting.

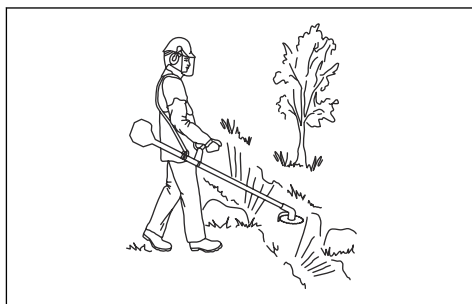

- Laat een servicemonteur de rotatiesnelheid afstellen als de snijuitrusting stationair draait. Gebruik het product niet voordat het is afgesteld of gerepareerd.
- Kijk uit voor wegslingerende objecten. Draag altijd goedgekeurde oogbescherming en blijf uit de buurt van de beschermkap van de snijuitrusting. Stenen en andere kleine objecten kunnen in uw ogen schieten en blindheid of ander letsel veroorzaken.
- Wanneer de motor draait, mag u het product alleen neerzetten als u het goed in de gaten kunt houden.
- Verwijder het gesneden materiaal niet en laat het niet door anderen verwijderen, terwijl de motor aan is of de snijuitrusting draait. Dit kan ernstig letsel veroorzaken.
- Stop de motor altijd en zorg ervoor dat de snijuitrusting niet kan draaien alvorens materiaal te verwijderen dat rond de bladas is gewikkeld of vastzit tussen de beschermkap van de snijuitrusting en de snijuitrusting.
- Wees voorzichtig wanneer u in de buurt van de snijuitrusting materiaal verwijdert. De hoekoverbrenging wordt heet tijdens bedrijf en kan brandwonden veroorzaken.
- De uitlaatlampen van de motor zijn heet en kunnen vonken bevatten. Risico op brand. Wees voorzichtig met droog en brandbaar materiaal.
- Gebruik het product nooit binnenshuis of in ruimten zonder voldoende ventilatie. Uitlaatgassen bevatten koolmonoxide, een kleurloos, giftig en uiterst gevaarlijk gas.
- Stop de motor voordat u naar een nieuw werkgebied gaat. Bevestig altijd de transportbescherming voordat u de uitrusting verplaatst.
- Overmatige blootstelling aan trillingen kan leiden tot bloedvat- en zenuwbeschadigingen bij personen met een slechte bloedcirculatie. Consulteer uw dokter wanneer u symptomen waarneemt die wijzen op overmatige blootstelling aan trillingen. Voorbeelden van zulke symptomen zijn slapen, geen gevoel, "kriebels", "speldeprikken", pijn, geen of minder kracht, huidverkleuringen of veranderingen van het huidoppervlak. Deze symptomen worden meestal waargenomen in de vingers, handen of polsen. De risico's kunnen bij lage temperaturen toenemen.

- Gebruik een helm als de bomen in het werkgebied hoger zijn dan 2 m.

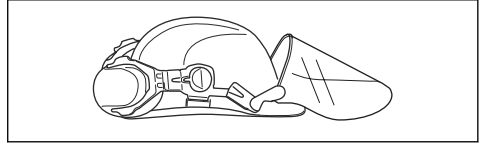

- Gebruik goedgekeurde gehoorbescherming.

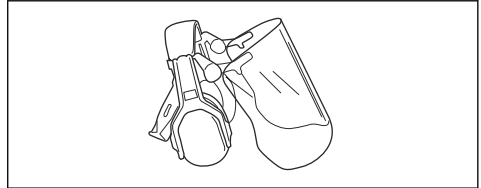

- Gebruik goedgekeurde oogbescherming. Als u een vizier gebruikt, moet u ook een goedgekeurde veiligheidsbril gebruiken. Een goedgekeurde veiligheidsbril moet voldoen aan de norm ANSI Z87.1 voor de VS of EN 166 voor de EU-landen.

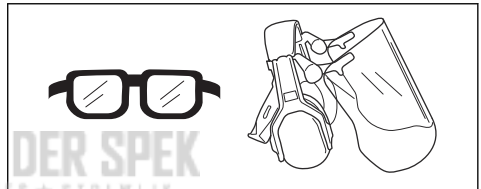

- Draag indien nodig handschoenen, bijvoorbeeld bij het monteren, inspecteren of reinigen van de snijuitrusting.

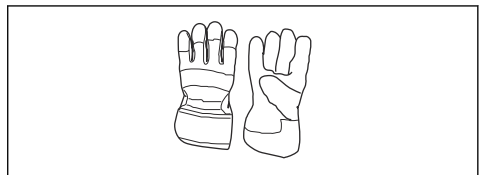

- Gebruik beschermende laarzen met stalen neuzen en antislipzolen.



- Gebruik kleding van stevige stof. Gebruik altijd een zware lange broek en lange mouwen. Gebruik geen loszittende kleding die gemakkelijk kan blijven haken aan takjes en struikgewas. Gebruik geen sieraden, korte broeken of sandalen. Werk nooit met blote

## Persoonlijke beschermingsuitrusting



**WAARSCHUWING:** Lees de volgende waarschuwingen voordat u het product gaat gebruiken.

- Draag tijdens het gebruik van het product altijd goedgekeurde persoonlijke beschermingsuitrusting. Persoonlijke beschermingsuitrusting kunnen niet alle risico's uitsluiten maar kunnen de ernst van eventueel letsel helpen beperken. Vraag uw dealer u te helpen bij het kiezen van de juiste uitrusting.

voeten. Bind voor de veiligheid lang haar samen tot boven schouderhoogte.

- Houd de EHBO-doos in de buurt.



## Veiligheidsvoorzieningen op het product

Voor meer informatie over waar u de veiligheidsvoorzieningen vindt, zie *Productoverzicht op pagina 66*.



**WAARSCHUWING:** Lees de volgende waarschuwingen voordat u het product gaat gebruiken.

- Gebruik het product nooit wanneer de veiligheidsvoorzieningen defect zijn. Controleer de veiligheidsvoorzieningen regelmatig op een juiste werking en voer onderhoud uit. Als de veiligheidsvoorzieningen defect zijn, neem dan contact op met uw Husqvarna servicewerkplaats.
- Voer geen veranderingen aan de veiligheidsvoorzieningen uit. U mag het product niet gebruiken als afschermingen, veiligheidsschakelaars of andere veiligheidsvoorzieningen ontbreken of defect zijn.
- Voor alle onderhouds- en reparatiewerkzaamheden aan het product, met name ten aanzien van de veiligheidsvoorzieningen, is speciale training nodig. Als de veiligheidsvoorzieningen de in deze gebruikershandleiding voorgeschreven controles niet doorstaan, moet u contact opnemen met de servicewerkplaats. Wij garanderen de beschikbaarheid van professionele reparaties en onderhoud. Indien uw dealer geen servicewerkplaats heeft, vraag hem dan naar de dichtstbijzijnde servicewerkplaats.
- Gebruik geen snijuitrusting zonder een goedgekeurde en correct bevestigde beschermkap. Zie *Snijuitrusting monteren op pagina 75*.

## Gashendelvergrendeling controleren

De gashendelvergrendeling vergrendelt de gashendel in de stationairstand.

1. Druk op de gashendel (B) en zorg dat deze vergrendeld is.

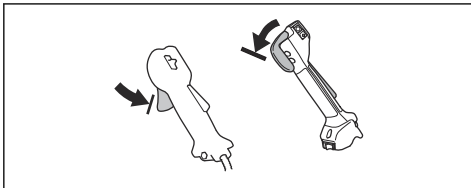

2. Druk op de gashendelvergrendeling (A). Zorg dat de gashendel (B) wordt losgelaten.

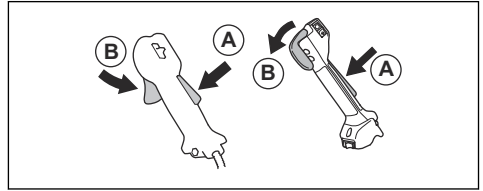

3. Laat de greep los en controleer of de gashendelvergrendeling (A) en de gashendel (B) terug gaan naar hun oorspronkelijke stand.
4. Druk op de gashendelvergrendeling (A) en controleer of deze teruggaat naar de oorspronkelijke stand wanneer u deze loslaat.

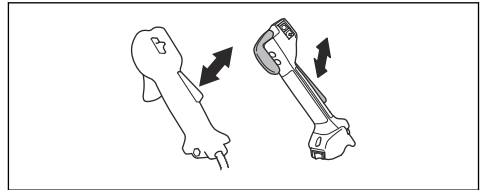

5. Druk op de gashendel (B) en controleer of deze teruggaat naar de oorspronkelijke stand wanneer u deze loslaat.

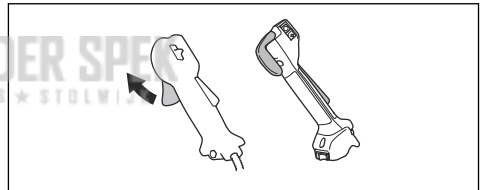

6. Start de motor en geef vol gas.
7. Laat de gashendel los en zorg ervoor dat de snijuitrusting stopt.

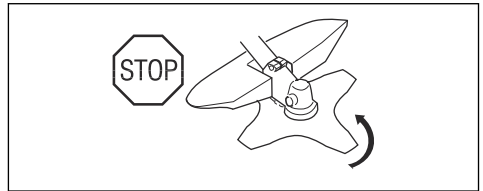

## Stopschakelaar controleren

1. Start de motor.

2. Zet de stopschakelaar in de stopstand en zorg ervoor dat de motor stopt.

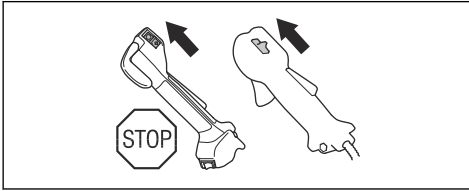

### Beschermkap van de snijuitrusting controleren

De beschermkap van de snijuitrusting houdt objecten tegen die in de richting van de gebruiker kunnen vliegen. Hij voorkomt ook letsel dat veroorzaakt wordt als u met de snijuitrusting in contact komt.

1. Stop de motor.
2. Voer een visuele controle uit op beschadigingen, bijvoorbeeld scheuren.

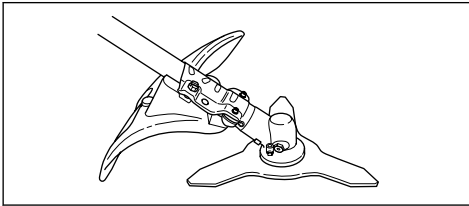

3. Vervang de beschermkap van de snijuitrusting als deze is beschadigd.

### Trillingsdempingssysteem controleren

Het trillingsdempingssysteem vermindert trillingen in de handgrepen tot een minimum wat de bediening gemakkelijk maakt.

1. Stop de motor.
2. Voer een visuele controle uit op vervorming en beschadiging, bijvoorbeeld scheuren.

3. Zorg ervoor dat u de elementen van het trillingsdempingssysteem correct bevestigt.

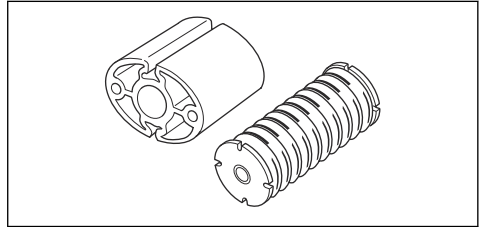
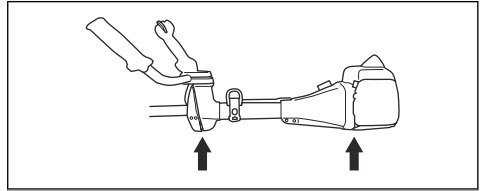

### Het mechanisme voor snelle ontgrendeling controleren



**WAARSCHUWING:** Gebruik geen draagstel met een defect mechanisme voor snelle ontgrendeling.

Met het mechanisme voor snelle ontgrendeling kan de gebruiker in noodgevallen het product snel van het draagstel verwijderen.

1. Stop de motor.
2. Voer een visuele controle uit op beschadigingen, bijvoorbeeld scheuren.
3. Maak het mechanisme voor snelle ontgrendeling los en bevestig het weer om te zien of het goed werkt.

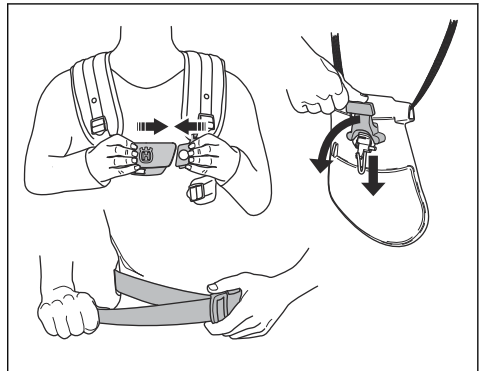

### Geluidemper controleren



**WAARSCHUWING:** Gebruik geen product met een defecte geluidemper.





**WAARSCHUWING:** De dempers worden zeer heet tijdens en na het gebruik, ook bij stationair toerental. Gebruik beschermende handschoenen om brandwonden te voorkomen.

De geluiddemper is bedoeld om geluidsniveaus zo laag mogelijk te houden en om de uitlaatgassen weg te voeren van de gebruiker.

1. Stop de motor.
2. Voer een visuele controle uit op beschadiging en vervorming.



**Let op:** De binnenkanten van de geluiddemper bevatten chemische stoffen die kanker kunnen veroorzaken. Raak deze elementen niet aan als de geluiddemper is beschadigd.

3. Zorg ervoor dat de geluiddemper correct aan het product is bevestigd.

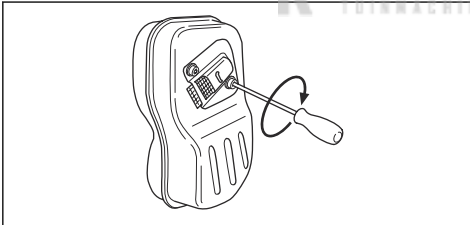

4. Voer een visuele controle uit als de geluiddemper op uw product uitgerust is met een vonkenscherm.

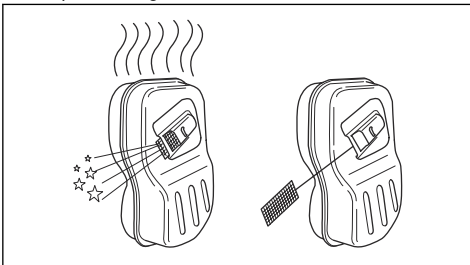

- a) Vervang het vonkenscherm als het beschadigd is.

- b) Reinig het vonkenscherm als het verstopt is. Zie *De geluiddemper reinigen op pagina 87* voor meer informatie.

## Snijuitrusting



**WAARSCHUWING:** Lees de volgende waarschuwingen voordat u het product gaat gebruiken.

- Voer regelmatig onderhoud uit. Laat de snijuitrusting regelmatig door een erkend servicepunt controleren, zodat er aanpassingen en reparaties uitgevoerd kunnen worden.
  - Dit leidt tot betere prestaties van de snijuitrusting.
  - De levensduur van de snijuitrusting neemt toe.
  - Het risico van ongevallen neemt af.
- Gebruik uitsluitend een goedgekeurde beschermkap voor de snijuitrusting. Zie *Accessoires op pagina 93*.
- Gebruik nooit beschadigde snijuitrusting.

## Grastrimmerkop

- Zorg dat u de grastrimmerdraad strak en gelijkmatig om de trommel rolt om trillingen te verminderen.
- Gebruik alleen goedgekeurde grastrimmerkoppen en grastrimmerdraden. Zie *Accessoires op pagina 93*.
- Gebruik een grastrimmerdraad met de juiste lengte. Een lange grastrimmerdraad gebruikt meer motorvermogen dan een korte grastrimmerdraad.
  - Zorg ervoor dat het mes op de beschermkap van de snijuitrusting niet beschadigd is.
- Laat de grastrimmerdraad 2 dagen in water weken voordat u deze op het product bevestigt. Dit zorgt voor een langere levensduur van de grastrimmerdraad.
- Zie instructies voor snijuitrusting voor de juiste procedure voor invoeren van de draad en de keuze van de juiste draaddiameter.

## Zaagblad en grasmaaiblad

- Gebruik correct geslepen bladen. Een verkeerd geslepen of beschadigd blad verhoogt het risico op letsel.
- Gebruik correct ingestelde bladen. Correcte bladinstelling is 1 mm. Een verkeerde bladinstelling verhoogt het risico van letsel en schade.
- Raadpleeg de meegeleverde instructies voor het correct slijpen en instellen van het blad.

## Brandstofveiligheid



**WAARSCHUWING:** Lees de volgende waarschuwingen voordat u het product gaat gebruiken.

- Meng de brandstof niet binnenshuis of in de buurt van een warmtebron.

- Start het product niet als er brandstof of motorolie op het product aanwezig is. Verwijder de ongewenste brandstof/olie en laat het product drogen. Verwijder ongewenste brandstof van het product.
- Als u brandstof op uw kleding morst, trek dan direct andere kleding aan.
- Zorg dat er geen brandstof op uw lichaam terecht komt, dit kan letsel veroorzaken. Als er brandstof op uw lichaam terecht komt, verwijder deze dan met water en zeep.
- Start de motor niet als u brandstof op het product of op uw lichaam hebt gemorst.
- Start het product niet als er sprake is van een motorlekkage. Controleer de motor regelmatig op lekkage.
- Wees voorzichtig met brandstof. Brandstof is licht ontvlambaar en de dampen zijn explosief. Ze kunnen letsel veroorzaken of leiden tot de dood.
- Adem geen brandstofdampen in, dit kan letsel veroorzaken. Zorg voor voldoende ventilatie.
- Rook niet in de buurt van de brandstof of de motor.
- Plaats geen warme voorwerpen in de buurt van de brandstof of de motor.
- Vul geen brandstof bij terwijl de motor is ingeschakeld.
- Zorg ervoor dat de motor koud is wanneer u brandstof bijvult.
- Draai de tankdop langzaam open en laat de druk voorzichtig ontsnappen voordat u brandstof bijvult.
- Zorg voor voldoende ventilatie bij het vullen met en mengen van brandstof (benzine en tweetaktolie) of het aftappen van de brandstoftank.
- Brandstof en brandstofdampen zijn zeer brandgevaarlijk en kunnen leiden tot ernstig letsel bij inademing en contact met de huid. Wees daarom voorzichtig wanneer u met brandstof werkt en zorg voor voldoende ventilatie bij de brandstofhantering.
- Draai de tankdop goed vast, zodat er geen brand kan ontstaan.
- Verplaats het product minstens 3 m (10 ft) van de plaats waar u de brandstoftank hebt gevuld, voordat u het product start.
- Doe niet te veel brandstof in de brandstoftank.
- Zorg dat er geen brandstof wordt gemorst wanneer u het product of de jerrycan met brandstof verplaatst.
- Plaats het product of de jerrycan met brandstof niet op een plaats waar deze wordt blootgesteld aan

open vuur, vonken of waakvlammen. Zorg dat er geen open vuur aanwezig is in de opslagruimte.

- Gebruik alleen goedgekeurde jerrycans voor het verplaatsen of opslaan van brandstof.
- Leeg de brandstoftank voordat het product gedurende lange tijd wordt opgeslagen. Neem lokale wetgeving in acht voor het afvoeren van brandstof.
- Reinig het product voordat het gedurende lange tijd wordt opgeslagen.
- Verwijder de bougiekap voordat het product wordt opgeslagen, zodat de motor niet onbedoeld kan starten.

## Veiligheidsinstructies voor onderhoud



**WAARSCHUWING:** Lees de volgende waarschuwingen voordat u het product gaat gebruiken.

- Stop de motor en zorg ervoor dat de snijtrusting stopt. Verwijder de cilinderkap en koppel de bougiekap los voordat u het onderhoud uitvoert.
- Uitlaatgassen van de motor bevatten koolmonoxide, een geurloos, giftig en uiterst gevaarlijk gas, dat de dood kan veroorzaken. Laat het product nooit binnenshuis of in gesloten ruimten draaien.
- De uitlaatdampen van de motor zijn heet en kunnen vonken bevatten. Laat het product niet draaien in gesloten ruimtes of in de buurt van licht ontvlambaar materiaal.
- Accessoires en wijzigingen aan het product die niet zijn goedgekeurd door de fabrikant, kunnen leiden tot ernstig letsel of overlijden. Breng geen wijzigingen aan het product aan. Gebruik altijd originele accessoires.
- Als het onderhoud niet correct en regelmatig wordt uitgevoerd, bestaat een verhoogde kans op letsel of schade aan het product.
- Voer alleen onderhoud uit zoals aanbevolen in deze bedieningshandleiding. Laat een goedgekeurde Husqvarna-servicewerkplaats alle andere onderhoudswerkzaamheden uitvoeren.
- Laat een erkende Husqvarna servicewerkplaats regelmatig onderhoud aan het product uitvoeren.
- Vervang beschadigde, versleten of defecte onderdelen.

## Montage

### Inleiding



**WAARSCHUWING:** Voordat u het product gaat monteren, dient u het hoofdstuk over veiligheid te lezen en hebben begrepen.



**WAARSCHUWING:** Verwijder de bougiekabel van de bougie voordat u het product monteert.

## Gashendel bevestigen

**Let op:** Op sommige modellen is de gashendel in de fabriek bevestigd.

1. Verwijder de moer en schroef aan de onderkant van de gashendel.
2. Zet de gashendel op de rechterkant van de handgreep.

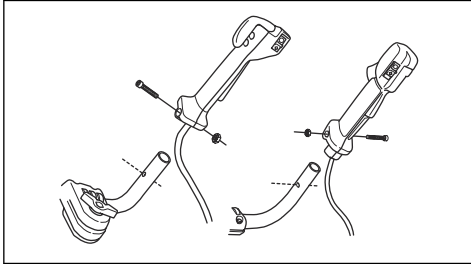

3. Zorg dat de opening voor de bevestigingsbout in het handvat boven de opening het stuur komt te liggen.
4. Plaats de schroef in de opening aan de onderkant van de gashendel, via de handgreep.
5. Zet weer terug en draai de moer vast.

## Handgreep monteren

1. Verwijder de knop en bevestig de handgreep zoals weergegeven in de afbeelding.

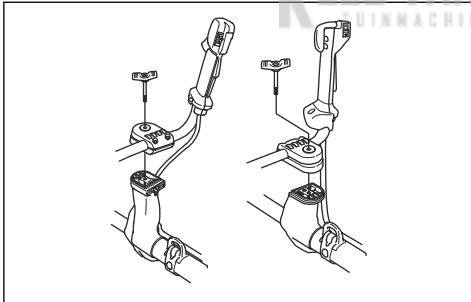

2. Draai de knop licht vast.
3. Doe het draagstel om en hang de unit aan het ophangpunt.

4. Stel de hendel af om het product in een comfortabele werkhouding te zetten.



5. Draai de knop volledig vast.

## De handgreep in de transportstand zetten

1. Draai de knop los.
2. Draai de handgreep rechtsom, totdat de gashendel tegen de motor aankomt.
3. Draai de handgreep rond de as.

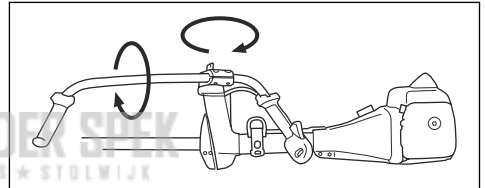

4. Draai de knop vast.

## Snijuitrusting monteren

De snijuitrusting omvat een snijuitrusting en een beschermkap voor de snijuitrusting.



**WAARSCHUWING:** Draag beschermende handschoenen.



**WAARSCHUWING:** Gebruik altijd de beschermkap voor de snijuitrusting die voor de snijuitrusting wordt aanbevolen. Zie *Accessoires op pagina 93*.



**WAARSCHUWING:** Een verkeerd bevestigde snijuitrusting kan leiden tot ernstig letsel of de dood.

## De verlenging van de beschermkap bevestigen en verwijderen

De verlenging van de beschermkap wordt gebruikt op de combibeschermpap. Bevestig de verlenging van de beschermkap wanneer u een trimmerkap of kunststof

bladen gebruikt. Verwijder de verlenging van de beschermkap wanneer u een grasmaaiblad gebruikt.

1. Zet de geleider op de verlenging van de beschermkap in de sleuf van de combibeschermpak. Klik de 4 vergrendelingshaken vast.

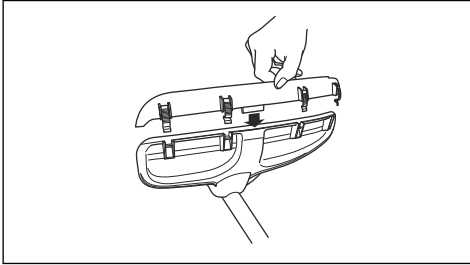

2. Maak de vergrendelingshaken los met de bougiesleutel om de verlenging van de beschermkap te verwijderen.

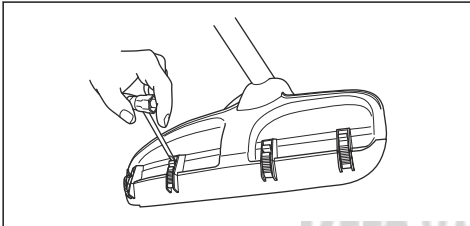

### Het grasmaaiblad en de bladbeschermpak/ combibeschermpak bevestigen

1. Zet de bladbeschermpak/combibeschermpak (A) op de as en draai de bout vast om te bevestigen.

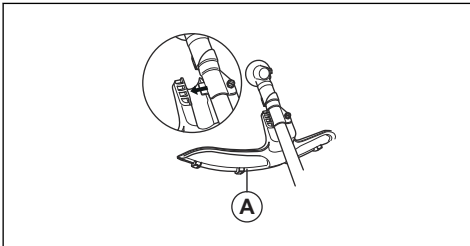

2. Controleer of de verlenging van de beschermkap is verwijderd.
3. Draai de uitgaande as totdat een van de openingen in de meenemer (B) op één lijn ligt met de overeenkomstige opening in het tandwielhuis.
4. Breng de borgpen (C) aan in de opening om de as te vergrendelen.

5. Monteer het grasmaaiblad (D), de steunkop (E) en de steunflens (F) op de uitgaande as.

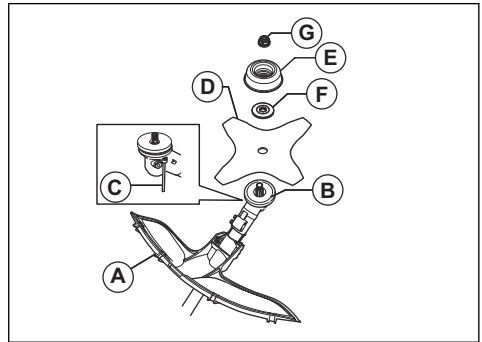

6. Zorg ervoor dat de meenemer met steunflens correct aangrijpt in de middelste opening van het grasmaaiblad.

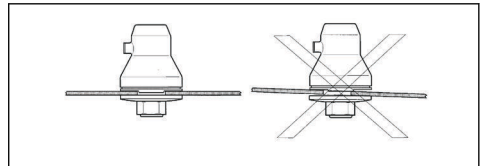

7. Bevestig de moer (G).
8. Draai de moer vast met de dopsleutel. Houd de steel van de dopsleutel dicht bij de bladbeschermpak vast. Draai vast in de tegenovergestelde rotatierichting van de snijuitrusting. Draai het vast met een aanhaalmoment van 35 tot 50 Nm.

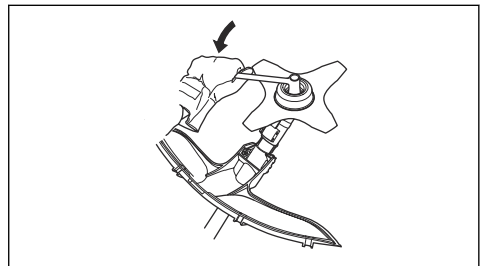

### De beschermkap van het zaagblad bevestigen op 545FX AT en 545FXT AT

- Bevestig de beschermkap van het zaagblad (A) met de 4 schroeven (L).

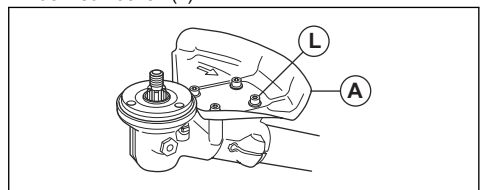

## De beschermkap van het zaagblad bevestigen

1. Bevestig de houder (A) en de beugel (B) met 2 bouten (C) op het tandwielhuis (D).
2. Bevestig de beschermkap (E) van het zaagblad met 4 bouten (F) in de houder (A).

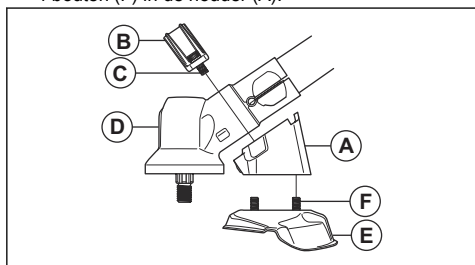

## Het zaagblad bevestigen

1. Plaats de meenemer (A) op de uitgaande as.
2. Draai de uitgaande as om een van de openingen in de meenemer uit te lijnen met de overeenkomstige opening in het tandwielhuis.
3. Breng de borgpen (C) aan in de opening om de steel te vergrendelen.
4. Zet het zaagblad (E) en de steunflens (D) op de uitgaande as.

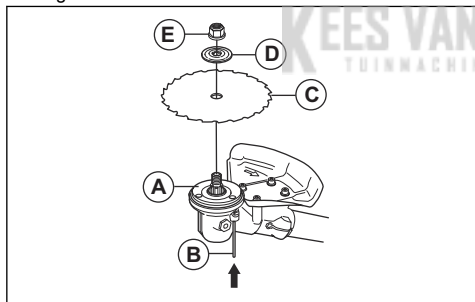

5. Zorg ervoor dat de meenemer met steunflens correct aangrijpt in de middelste opening van het grasmaaiblad.

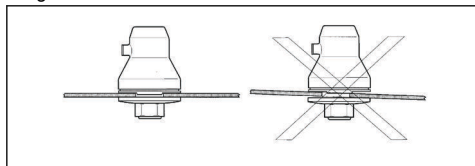

6. Bevestig de borgmoer (E).

7. Haal de borgmoer aan met de dopsleutel. Houd de steel van de dopsleutel dicht bij de bladbeschermkap vast. Draai vast in de tegenovergestelde rotatierichting van de snijuitrusting. Draai het vast met een aanhaalmoment van 35 tot 50 Nm.

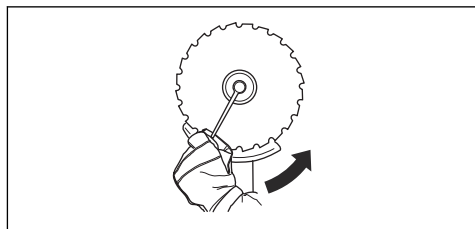

## De trimmerbeschermkap of combibeschermkap voor trimmerkop en kunststof bladen bevestigen

1. Hang de trimmerbeschermkap/combibeschermkap (A) op de beide haken op de plaatouder (M).
2. Buig de beschermkap rond de as en bevestig hem met de bout (L) aan de tegenoverliggende zijde van de as.
3. Zet de borgpen (C) in de groef op de boutkop en draai de bout volledig vast.

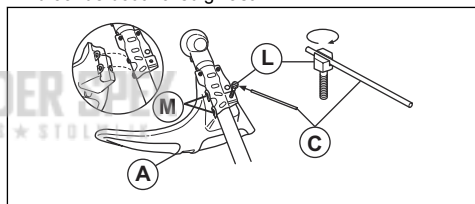

## Een trimmerkop of kunststof blad bevestigen

1. Zet de meenemer (B) op de uitgaande as.
2. Zet de metalen kop (P) op één lijn met het midden van de bladgeleider op de meenemer.
3. Draai de uitgaande as om een van de openingen in de meenemer uit te lijnen met de overeenkomstige opening in het tandwielhuis.
4. Breng de borgpen (C) aan in de opening om de as te vergrendelen.
5. Draai de trimmerkop/kunststof bladen (H) linksom om te bevestigen.

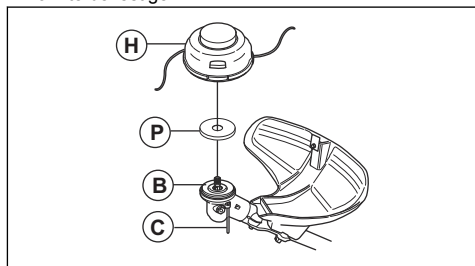

## Het Balance XT-draagstel afstellen

Zie *Productoverzicht op pagina 66* voor een overzicht van het draagstel.

1. Stop de motor.
2. Duw het mechanisme voor snelle ontgrendeling omlaag om het product van het draagstel los te maken.
3. Om het draagstel af te stellen op de lengte van de gebruiker:
  - a) Druk op de veerbelaste vergrendeling.
  - b) Draai de bevestiging van de schouderband om.
  - c) Verplaats de bevestiging van de schouderband naar een geschikte opening in de rugplaat.

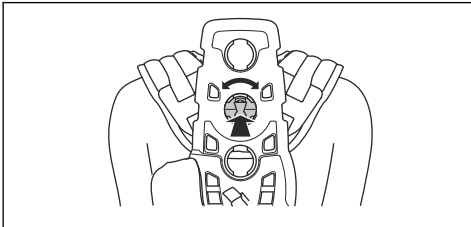

4. Bevestig de band (A) in de juiste positie voor grasmaaien of bosmaaien.

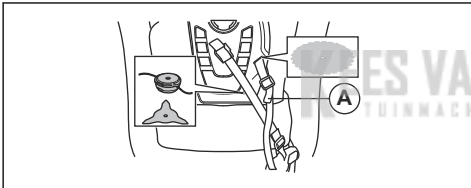

5. Trek de heupband stevig aan. Zorg ervoor dat de heupband in één lijn is met het heupbeen.

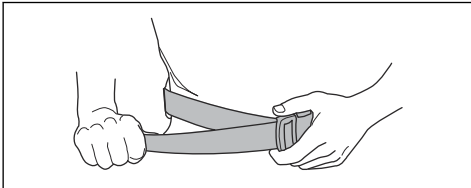

6. Druk de 2 delen van de borstplaat tegen elkaar zoals afgebeeld.

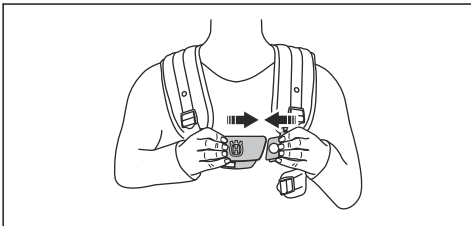

7. Bevestig de zijriem aan de borstplaat.

8. Om de druk op de borstkas en schouders te verlagen, moeten de zijbanden worden verbonden met de band naar het heupkussen. Aanbevolen voor vrouwen.

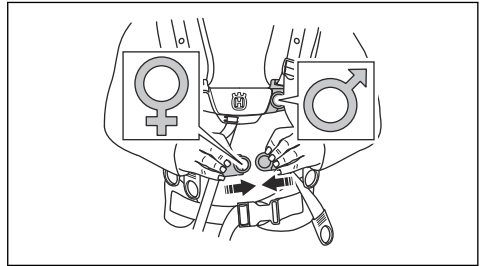

9. Om de belasting te verplaatsen van schouderbanden naar de heupband, moet de elastische band (B) harder aangetrokken worden.

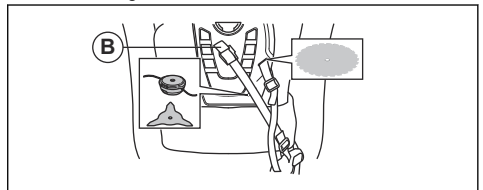

10. Verstel de schouderband zodanig dat het product gelijkmatig op uw schouders weegt.



11. Verstel de zijbanden rond de borstkas totdat de borstplaat in één lijn is met het midden van uw borst.

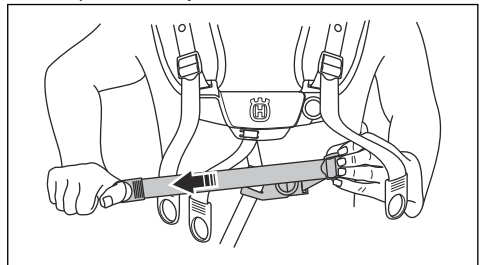

12. Stel de hoogte van het ophangpunt af, zie *Productoverzicht op pagina 66*. De juiste hoogte van de ophanging bij bosmaaien is ongeveer 10 cm onder uw heupbeen.

# Werking

## Inleiding



**WAARSCHUWING:** Voordat u het product gaat gebruiken, dient u het hoofdstuk over veiligheid te lezen en hebben begrepen.

## Husqvarna Connect

Husqvarna Connect is een gratis app voor uw mobiele apparaat. De Husqvarna Connect-app biedt uitgebreide functies voor uw Husqvarna-product.

- Uitgebreide productinformatie.
- Informatie over, en hulp bij, onderdelen en onderhoud van uw product.

## Husqvarna Connect gebruiken

1. Download de Husqvarna Connect-app op uw mobiele apparaat.
2. Registreer in de Husqvarna Connect-app.
3. Volg de instructies in de Husqvarna Connect-app om verbinding te maken met het product en dit te registreren.

**Let op:** De Husqvarna Connect-app kan niet in alle markten worden gedownload.

## Voordat u het product gaat bedienen

- Controleer het werkgebied zodat u op de hoogte bent van het soort terrein, de helling van de ondergrond en of er obstakels zoals stenen, takken en greppels zijn.
- Voer een revisie-inspectie van het product uit.
- Voer de veiligheidsinspecties, onderhoud en servicebeurten uit die in deze handleiding worden aangegeven.
- Zorg dat alle afschermingen en beschermkappen, handgrepen en de snijuitrusting correct zijn aangebracht en onbeschadigd zijn.
- Zorg dat er geen scheuren zijn aan de onderkant van het zaagblad, de grasmaaibladtanden of bij de opening in het midden van het blad. Vervang het blad als dit beschadigd is.

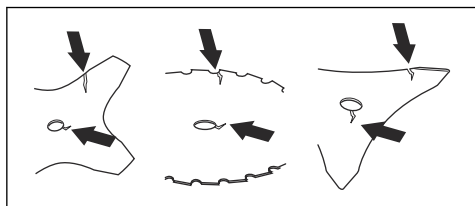

- Controleer de steunflens op scheuren. Vervang de steunflens als deze beschadigd is.

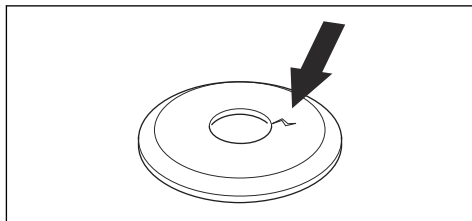

- Controleer of de borgmoer niet handmatig kan worden verwijderd. Als u de borgmoer handmatig kunt verwijderen, wordt de snijuitrusting niet afdoende vergrendeld en moet u de moer vervangen.

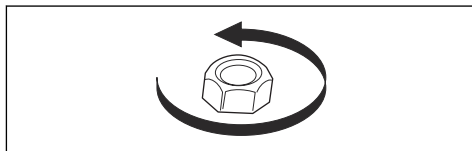

- Controleer de bladbeschermkap op beschadigingen of scheuren. Vervang de bladbeschermkap als hij geraakt is of scheuren heeft.
- Controleer de trimmerkop en de beschermkap voor de snijuitrusting op beschadigingen of scheuren. Vervang de trimmerkop en de beschermkap voor de snijuitrusting als ze geraakt zijn of scheuren hebben.

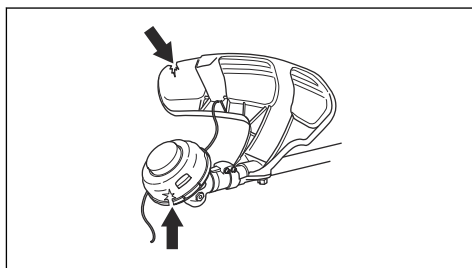

## Brandstof

### Brandstof gebruiken



**OPGELET:** Dit product is uitgerust met een tweetaktmotor. Gebruik een mengsel van benzine en tweetakt-motorolie. Zorg dat u de juiste hoeveelheid olie gebruikt in het mengsel. Door een onjuiste verhouding van benzine en olie kan de motor beschadigd raken.

## Husqvarna alkylaatbrandstof



**OPGELET:** Gebruik geen benzine met een octaangetal lager dan 90 RON (87 AKI). Dit kan schade aan het product veroorzaken.



**OPGELET:** Gebruik geen benzine met een ethanolgehalte van meer dan 10% (E10). Dit kan schade aan het product veroorzaken.



**OPGELET:** Gebruik geen loodhoudende benzine. Dit kan schade aan het product veroorzaken.

Wij bevelen Husqvarna alkylaatbrandstof aan voor de beste prestaties. Deze brandstof produceert minder gevaarlijke uitlaatgassen vergeleken met reguliere brandstof. Het houdt de motor schoon en verhoogt de levensduur van de motor. Husqvarna alkylaatbrandstof is niet in alle commerciële markten beschikbaar.

- Gebruik altijd nieuwe loodvrije benzine met een minimaal octaangetal van RON 90 (87 AKI) en een ethanolgehalte van minder dan 10% (E10).
- Gebruik benzine met een hoger octaangetal als u het product regelmatig gebruikt met een hoog motoroerental.
- Gebruik altijd een goede kwaliteit ongelode benzine/ oliemengsel.

### Tweetakt-motorolie

- Gebruik Husqvarna tweetakt-motorolie. Deze is speciaal gemaakt voor onze tweetaktmotoren. Mengverhouding 1:50 (2%).
- Als Husqvarna tweetakt-motorolie niet beschikbaar is, gebruik dan een andere hoogwaardige tweetakt-motorolie. Gebruik alleen motorolie voor luchtgekoelde tweetakt-motorolie.
- Gebruik geen tweetakt-motorolie die gemaakt is voor watergekoelde buitenboordmotoren.
- Gebruik geen olie die gemaakt is voor viertaktmotoren.

Benzine, l	Tweetakt-motorolie, l
	<b>2% (1:50)</b>
5	0,10
10	0,20
15	0,30
20	0,40

### Brandstof mengen

**Let op:** Gebruik altijd een schone jerrycan wanneer u brandstof gaat mengen.

**Let op:** Maak een hoeveelheid brandstofmengsel voor maximaal 30 dagen.

1. Voeg de helft van de hoeveelheid benzine toe.
2. Voeg de volledige hoeveelheid olie toe.
3. Schud het brandstofmengsel om de stoffen te mengen.
4. Voeg de resterende hoeveelheid benzine toe.
5. Schud het brandstofmengsel om de stoffen te mengen.
6. Vul de brandstoftank.

### Brandstof vullen

- Gebruik altijd een jerrycan met een anti-morsschenkuit.
- Als er brandstof op de jerrycan aanwezig is, dan verwijdert u de ongewenste brandstof en laat u de jerrycan drogen.
- Zorg dat het oppervlak rondom de tankdop schoon is.
- Schud de jerrycan voordat u het brandstofmengsel in de brandstoftank laat lopen.

### Werkpositie

- Houd het apparaat met beide handen vast.
- Houd het apparaat rechts van uw lichaam.
- De zaagtrusting moet onder taillehoogte blijven.
- Houd het product altijd bevestigd aan het draagstel.
- Houd lichaamsdelen uit de buurt van de hete oppervlakken.
- Houd lichaamsdelen uit de buurt van de snijtrusting.

### Correct evenwicht van het product

Het product is correct gebalanceerd voor bosmaaien wanneer hij horizontaal vrij hangt van het ophangpunt. Met de juiste balans neemt de kans af dat u stenen raakt als u de handgreep loslaat.

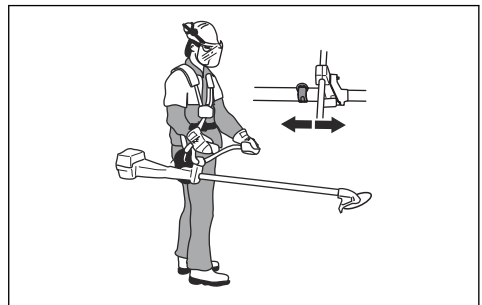



Het product is correct gebalanceerd voor grasmaaien wanneer het blad op maaahoogte dicht bij de grond is.

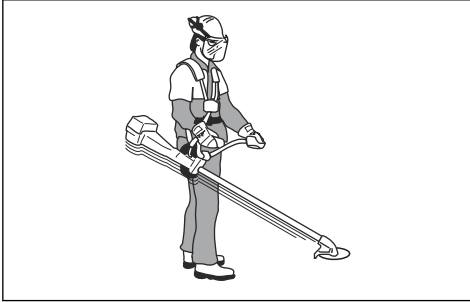

3. Druk de behuizing van het apparaat met uw linkerhand op de grond. Stap niet op het product.

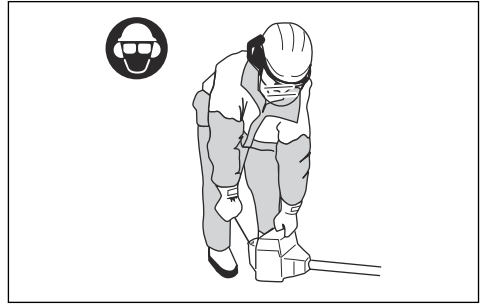

## De motor starten



**WAARSCHUWING:** Houd de veiligheidsafstand van 15 m aan wanneer de motor start. Er bestaat een risico dat de snijtrusting begint te draaien.

1. Duw op de primerbalg van brandstofpomp totdat de balg wordt gevuld met brandstof.

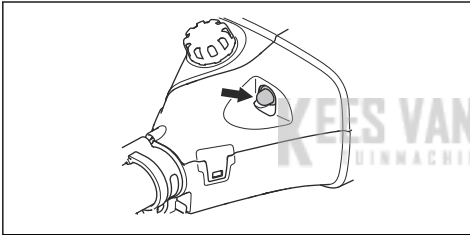

2. Druk op de startknop.

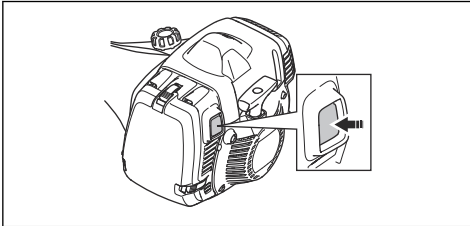

4. Trek langzaam aan de startkoordhendel totdat u enige weerstand voelt en trek dan met kracht aan de startkoordhendel.



**WAARSCHUWING:** Wikkel het startkoord niet rond uw hand.

5. Blijf aan de startkoordhendel trekken totdat de motor start.



**OPGELET:** Trek niet aan het startkoord totdat deze stopt. Laat het startkoord niet los wanneer het volledig is uitgetrokken. Laat het startkoord langzaam los. Het niet naleven van deze instructies kan leiden tot motorschade.

6. Druk de gashendel geleidelijk in, wanneer de motor start, om het motortoerental te verhogen.
7. Zorg ervoor dat de motor soepel loopt.



**WAARSCHUWING:** Houd lichaamsdelen uit de buurt van de geluiddemper. Er bestaat gevaar voor brandwonden.

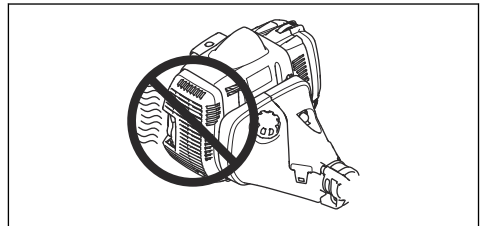

## Motor uitschakelen

- Zet de stop-schakelaar in de stop-stand.

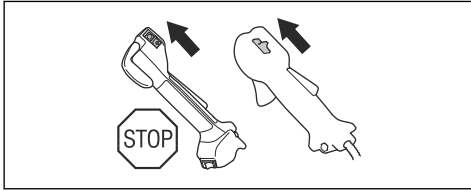

## Elektrisch verwarmde handvatten

545FXT AT is voorzien van verwarmingselementen in de handvatten. Er is een AAN/UIT-schakelaar op de gashendel. Wanneer de verwarming is ingeschakeld, behouden de verwarmingselementen automatisch een temperatuur van 70°.

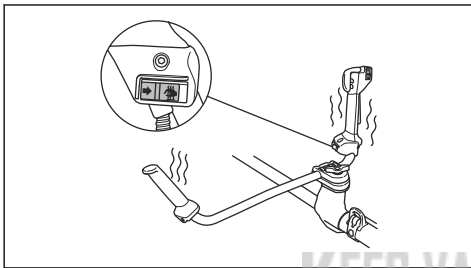

## Terugslag

Er is sprake van terugslag wanneer het product snel en met kracht opzij beweegt. Een terugslag vindt plaats wanneer het grasmaaiblad of zaagblad een object raakt of eraan blijft haken, dat niet kan worden gemaaid. Een terugslag kan het product of de gebruiker in alle richtingen werpen. Er bestaat een risico op letsel bij de gebruiker en omstanders.

Het risico neemt toe in gebieden waar het niet makkelijk is om het materiaal waar te nemen, dat is afgesneden.

Niet snijden met het gedeelte van het blad dat in het zwart is weergegeven. De snelheid en beweging van het blad kunnen terugslag veroorzaken. Het risico neemt toe naar gelang de dikte van de tak die gezaagd wordt.

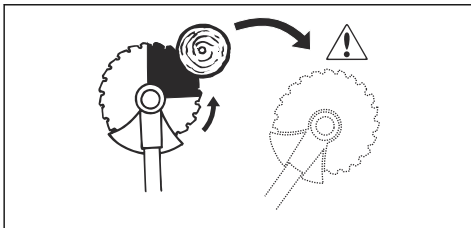

## Algemene werkinstructies



**WAARSCHUWING:** Wees voorzichtig wanneer u een boom zaagt die gespannen staat. Hij kan terugspringen terug naar zijn normale positie vóór of na het zagen en u of het product raken en letsel veroorzaken.

- Zorg voor een open ruimte aan één kant van het werkgebied en begin vanaf daar met de werkzaamheden.
- Beweeg in een regelmatig patroon over het werkgebied.

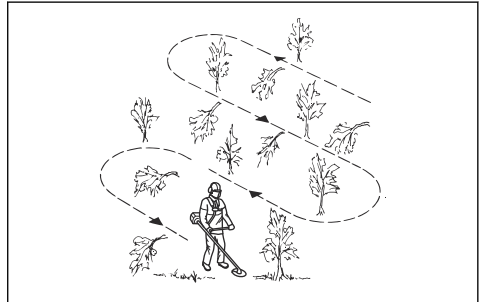

- Verplaats het product helemaal naar links en rechts om een breedte van 4 tot 5 m bij elke draai te maken.
- Maak een lengte vrij van 75 m voordat u omdraait en terug gaat. Verplaats de jerrycan met benzine met u mee.
- Verplaats u in een richting waar u zo min mogelijk over greppels en obstakels gaat.
- Verplaats u in de richting waar de wind zorgt dat de gesneden vegetatie in het vrijgemaakte gebied valt.

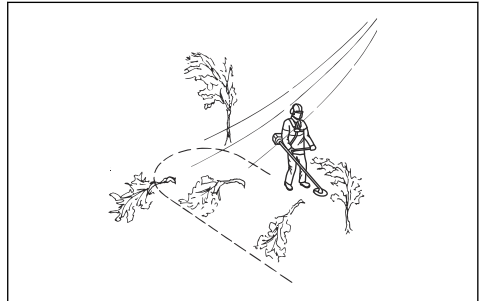

- Verplaats u langs hellingen, niet op en neer.

## Bosmaaien met een zaagblad

### Een boom naar links vellen

Het onderste gedeelte van de boomstam moet naar rechts worden geduwd om naar links te vellen.

1. Geef volgas.

2. Zet het zaagblad tegen de boom aan zoals in de afbeelding is weergegeven.
3. Kantel het zaagblad en duw deze met kracht schuin naar beneden en naar rechts. Duw tegelijkertijd met de bladbeschermkap tegen de boomstam.

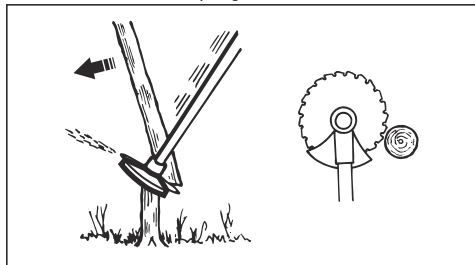

### Een boom naar rechts vellen

Het onderste gedeelte van de boomstam moet naar links worden geduwd om naar rechts te vellen.

1. Geef volgas.
2. Zet het zaagblad tegen de boom aan zoals in de afbeelding is weergegeven.
3. Kantel het zaagblad en duw deze met kracht schuin naar boven en naar rechts. Duw tegelijkertijd met de bladbeschermkap tegen de boomstam.

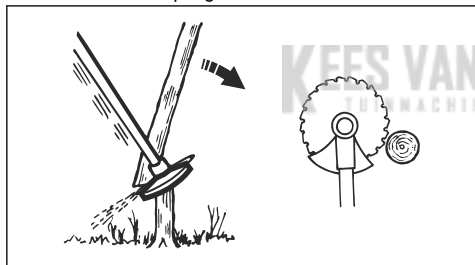

### Boom voorwaarts vellen

Het onderste gedeelte van de boomstam moet naar achteren worden geduwd om voorwaarts te vellen.

1. Geef volgas.
2. Zet het zaagblad tegen de boom aan zoals in de afbeelding is weergegeven.
3. Trek het zaagblad met een snelle beweging naar voren.

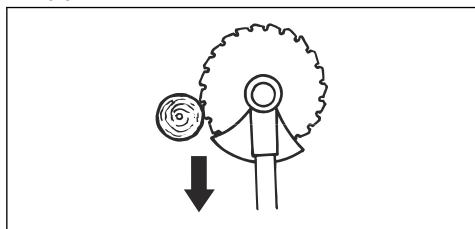

### Grote bomen vellen

Grote bomen moeten van 2 kanten worden gezaagd.

1. Beoordeel in welke richting de stam moet vallen.
2. Geef volgas.
3. Zet de eerste zaagsnede aan de kant van de valrichting van de boom.

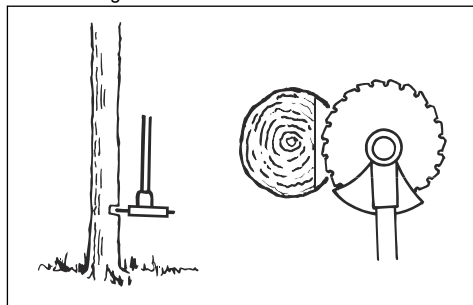

4. Zaag de boom door vanaf de andere kant.

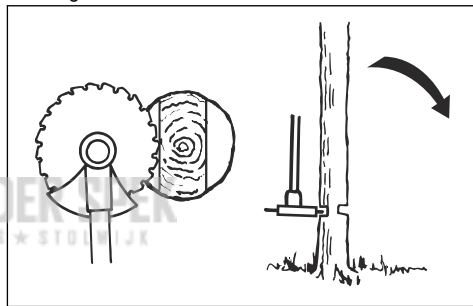

**OPGELET:** Als het zaagblad blokkeert, trek dan niet aan het product met een plotselinge beweging. Dat kan schade veroorzaken aan het zaagblad, de hoekoverbrenging, as of handgreep. Laat de hendels los, houd de as met beide handen vast en trek het product voorzichtig los.

**Let op:** Gebruik meer zaagdruk om kleine bomen te vellen. Gebruik minder zaagdruk om grote bomen te vellen.

### Struiken maaien met zaagblad

Het onderste gedeelte van de boomstam moet naar rechts worden geduwd om naar links te vellen.

- Dunne bomen en struiken omzagen.
- Beweeg het product van de ene kant naar de andere kant.
- Zaag veel bomen in één beweging.

- Voor groepen van dunne bomen:

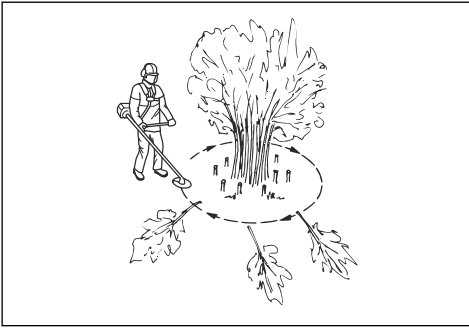

- a) Zaag de buitenste bomen hoog uit.
- b) Zaag de buitenste bomen op de juiste hoogte.
- c) Zaag vanuit het midden. Als u het midden niet kunt bereiken, zaagt u de buitenste bomen hoog uit en laat u ze vallen. Dit vermindert het risico dat het zaagblad geblokkeerd raakt.

## Grasmaaien met een grasmaaiblad



**OPGELET:** Gebruik geen grasmaaibladen en grasmessen op hout. Gebruik grasmaaibladen en grasmessen uitsluitend voor lang of ruw gras.

- Beweeg het product van de ene kant naar de andere kant.
- Start de beweging van rechts naar links wanneer u maait. Beweeg het product naar rechts voordat u opnieuw gaat maaien.
- Maai met de linkerkant van het grasmaaiblad.

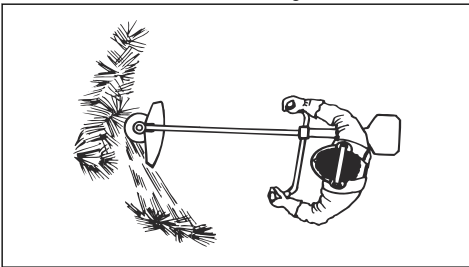

- Houd het grasmaaiblad een ietsje schuin naar links zodat het gras in een streng wordt gelegd. Dit maakt het eenvoudiger om het gras te verzamelen.
- Zorg voor een stabiele positie met uw voeten uit elkaar.
- Beweeg voorwaarts na iedere beweging naar rechts en zorg wederom voor een stabiele positie voordat u opnieuw gaat maaien.
- Houd de steunkop met een lichte druk op de grond om ervoor te zorgen dat het grasmaaiblad niet de grond raakt.

- Volg deze instructies op om het risico dat het maaisel zich rond het grasmaaiblad wikkelt, te verlagen:
  - a) Geef volgas.
  - b) Ga niet met het grasmaaiblad door het maaisel wanneer u het product van links naar rechts beweegt.
- Stop de motor en verwijder het product los van het draagstel voordat u het maaisel verzamelt. Plaats het product op de grond.

## Gras trimmen met trimmerkop

### Gras trimmen

1. Houd de trimmerkop vlak boven de grond en schuin. Druk de grastrimmerdraad niet in het gras.

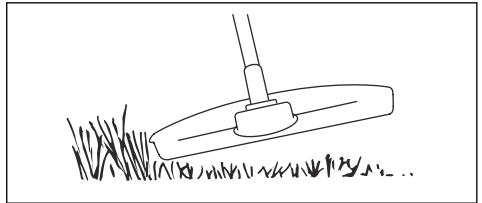

2. Verkort de lengte van de trimmerdraad met 10-12 cm/4-4,75 inch.
3. Verlaag het motortoerental om het risico op schade aan planten te beperken.
4. Gebruik 80 % van het vermogen wanneer u in de buurt van objecten gras maait.



## Gras maaien met een grasmaaiblad

1. De grasmaaibladen en grasmessen mogen niet gebruikt worden bij houtachtige stammen.
2. Voor alle soorten hoog of sterk gras wordt een grasmaaiblad gebruikt.
3. Het gras wordt gemaaid met pendelende bewegingen naar de zijkanten, waarbij de beweging van rechts naar links het maaimoment is en de beweging van links naar rechts de retourbeweging. Laat de linkerkant van het blad werken (tussen 8 en 12 uur).
4. Indien het blad tijdens het grasmaaien een ietsje schuin naar links wordt gehouden, wordt het gras in een streng gelegd, hetgeen het verzamelen makkelijker maakt bijv. bij harken.

5. Probeer om ritmisch te werken. Sta stevig met uw voeten uit elkaar. Beweeg na de retourbeweging naar voren en zorg dat u weer stevig staat.
6. Laat de steunkop licht op de grond rusten. Deze is speciaal bedoeld om te voorkomen dat het blad in de grond snijdt.
7. Verklein het risico dat het materiaal rond het blad wordt gewonden door altijd met volgas te werken en maaisel bij de retourbeweging te ontwijken.
8. Schakel de motor uit, maak het draagstel los en zet de machine op de grond voordat u het gemaaide materiaal verzamelt.

## Gras maaien

1. Zorg dat de trimmerdraad parallel loopt aan de grond wanneer u gaat maaien.

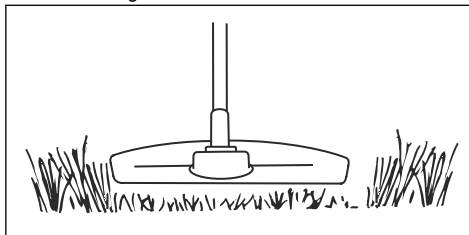

2. Duw de trimmerkop niet op de grond. Dit kan schade aan het product veroorzaken.
3. Gebruik de maximale snelheid.

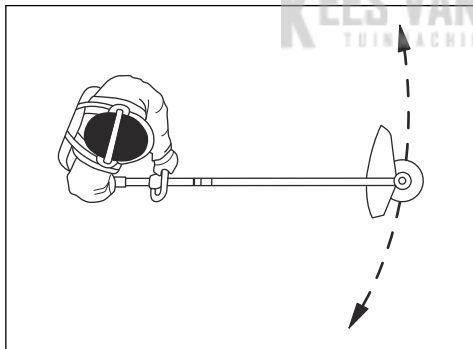

## Gras vegen

De luchtstroom van de roterende trimmerdraad kan worden gebruikt om maaisel uit een gebied te verwijderen.

1. Houd de trimmerkop met de trimmerdraad parallel aan de grond en boven de grond.
2. Geef vol gas.
3. Beweeg de trimmerkop van de ene naar de andere kant en veeg het gras.



**WAARSCHUWING:** Reinig de kap van de trimmerkop altijd wanneer u een nieuwe trimmerdraad monteert, om onbalans en trillingen in de hendels te voorkomen. Controleer ook de andere onderdelen van de trimmerkop en reinig deze indien nodig.

## Onderhoud

### Inleiding



**WAARSCHUWING:** Voordat u onderhoud gaat uitvoeren, dient u het hoofdstuk over veiligheid te lezen en hebben begrepen.

Voor alle onderhouds- en reparatiewerkzaamheden aan het product is speciale training nodig. Wij garanderen de beschikbaarheid van professionele reparaties en onderhoud. Indien uw dealer geen servicewerkplaats heeft, vraag hem dan naar de dichtstbijzijnde servicewerkplaats.

## Onderhoudsschema

Onderhoud	Elke dag	Wekelijks	Maandelijks
Reinig het externe oppervlak.	X		
Controleer het draagstel op beschadigingen.	X		
Controleer de ontgrendeling van het mechanisme voor snelle ontgrendeling op het draagstel op beschadigingen en zorg ervoor dat het correct werkt.	X		
Controleer de gashendelvergrendeling en de gashendel, zie <i>Gashendelvergrendeling controleren op pagina 71</i> .	X		
Zorg ervoor dat de snijuitrusting niet draait op stationair toerental.	X		
Controleer de stop-schakelaar, zie <i>Stopschakelaar controleren op pagina 71</i> .	X		
Controleer de beschermkap van de snijuitrusting op beschadigingen en scheuren.	X		
Zorg ervoor dat het zaagblad of grasmaaiblad is uitgelijnd met het midden, dat het scherp is en dat het geen beschadigingen heeft bij de tanden of de opening in het midden.	X		
Controleer de steunflens op beschadigingen en scheuren. Vervang indien beschadigd.	X		
Controleer de trimmerkop op beschadigingen en scheuren. Vervang indien beschadigd.	X		
Controleer de hendel en handgreep op beschadiging en zorg ervoor dat zij correct zijn aangebracht.	X		
Draai voor snijuitrustingen met een steunkop de borgschroef volledig vast.	X		
Draai voor snijuitrustingen met een borgmoer, de borgmoer volledig vast.	X		
Controleer de transportbeveiliging op beschadiging en zorg ervoor dat hij correct kan worden bevestigd.	X		
Controleer de motor, de brandstoftank en de brandstofleidingen op lekkages.	X		
Maak het luchtfilter schoon. Vervang indien nodig.	X		
Draai moeren en bouten aan	X		
Controleer het brandstoffilter op verontreiniging en de brandstofslang op scheuren en andere defecten. Vervang indien nodig.	X		
Controleer alle kabels en aansluitingen.	X		
Controleer de starter en het startkoord op beschadigingen.		X	
Controleer de onderdelen van de trillingsdemper op beschadigingen en scheuren. <sup>11</sup>		X	
Controleer de bougie, zie <i>Bougie controleren op pagina 89</i> .		X	
Reinig het koelsysteem.		X	
Reinig of vervang het vonkenscherm.		X	

<sup>11</sup> Vervang de onderdelen van de trillingsdemper na ieder seizoen of ten minste één keer per jaar.

Onderhoud	Elke dag	Wekelijks	Maandelijks
Reinig het externe oppervlak van de carburateur en het gebied er omheen.		X	
Zorg ervoor dat de hoekoverbrenging voor $\frac{3}{4}$ gevuld is met vet.		X	
Smeer de draad			X
Vervang de bougie.			X
Smeer de aandrijfas. <sup>12</sup>			X

## De geluiddemper reinigen



**WAARSCHUWING:** De geluiddemper wordt erg heet tijdens en na gebruik, ook bij stationair toerental. Risico op brand en brandwonden.

- Indien de geluiddemper op uw product is uitgerust met een vonkenscherm, moet deze wekelijks worden gereinigd met een staalborstel. Vervang het vonkenscherm als het beschadigd is.

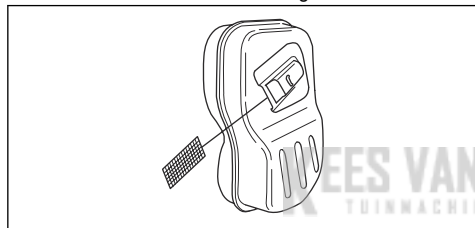

**OPGELET:** Een verstopt vonkenscherm leidt ertoe dat de motor te heet wordt en dat schade aan de cilinder en zuiger ontstaat.



**OPGELET:** Als het vonkenscherm vaak is verstopt, neem dan contact op met uw servicewerkplaats om de geluiddemper te laten controleren.

## Het koelsysteem en de startpallen reinigen

Het koelsysteem omvat:

- De luchtinlaat op de starter (A)
- De ribben op het vliegwiel (B)
- De koelribben op de cilinder (C)
- De cilinderkap (D)
- De startpallen (E) die zijn aangetroffen op het vliegwiel

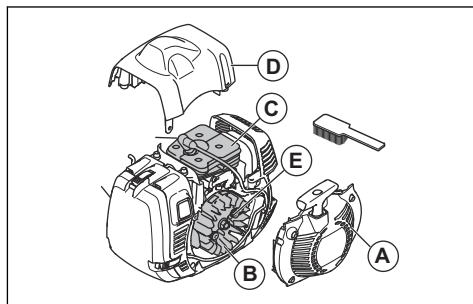

Reinig het koelsysteem wekelijks of vaker indien nodig.

- Verwijder de starterkap en de cilinderkap.
- Reinig het koelsysteem met een borstel.
- Controleer de startpallen en het gebied er omheen op vuil.
- Reinig rond de startpallen met een borstel, om ervoor te zorgen dat ze vrij kunnen bewegen.

## Luchtfilter

Een vuil luchtfilter kan storing van de carburateur, startproblemen, verlies van motorvermogen en slijtage van motoronderdelen veroorzaken. Het zorgt er bovendien voor dat de motor meer brandstof verbruikt dan nodig is. Reinig het filter met een interval van 8 uur of vaker indien het product in een stoffige omgeving wordt gebruikt.

**Let op:** Afstellen van de motor kan nodig zijn wanneer het luchtfilter gereinigd of vervangen is. Zie *De motor afstellen op pagina 89*.

## Een papieren luchtfilter controleren

- Verwijder het luchtfilterdeksel.
- Open de 2 haken waarmee het filterframe wordt vastgehouden.

<sup>12</sup> Met een interval van 3 maanden.

3. Verwijder het filterframe en het luchtfilter.

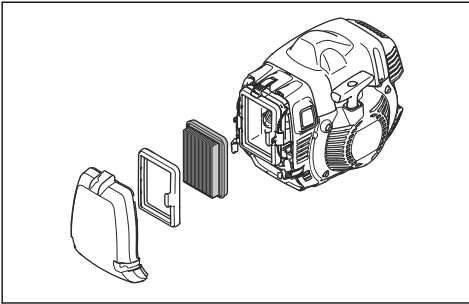

4. Controleer en reinig het filterhuis met een borstel.
5. Controleer het filter. Vervang het filter als het vuil of beschadigd is.



**OPGELET:** Het filter niet buigen of vouwen. Dit kan schade aan het filter veroorzaken. Een beschadigd filter moet altijd vervangen worden.

### Een nylon luchtfilter reinigen

1. Verwijder het luchtfilterdeksel.

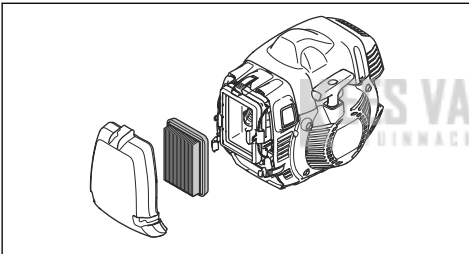

2. Maak de haken waarmee het luchtfilter vastzit los.
3. Verwijder het luchtfilter.
4. Controleer en reinig het filterhuis met een borstel.
5. Controleer het filter. Reinig het filter met een warm sopje van water en zeep. Vervang het filter als het beschadigd is.



**OPGELET:** Een beschadigd filter moet altijd vervangen worden.

### Hoekoverbrenging

De hoekoverbrenging is in de fabriek voor  $\frac{3}{4}$  gevuld met vet. Controleer vóór gebruik of het vetpeil niet is veranderd. Gebruik Husqvarna speciaal vet als het nodig is om bij te vullen. Vervang het vet in de

hoekoverbrenging niet. Laat servicepersoneel de reparatie van de hoekoverbrenging uitvoeren.

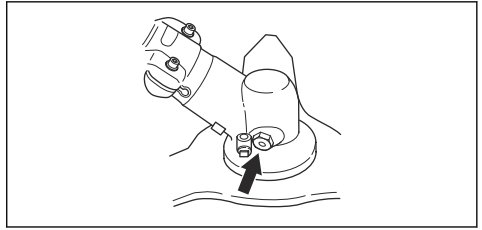

### Aandrijfjas

Smeer de aandrijfjas met een interval van 3 maanden. Neem contact op met een servicemonteur indien u niet zeker bent over de procedure.

### De borgmoer bevestigen en verwijderen



**WAARSCHUWING:** Stop de motor, gebruik beschermende handschoenen en wees voorzichtig rond de scherpe randen van de snijuitrusting.

Gebruik de borgmoer om sommige soorten snijuitrusting te bevestigen. De borgmoer heeft een linkse schroefdraad.

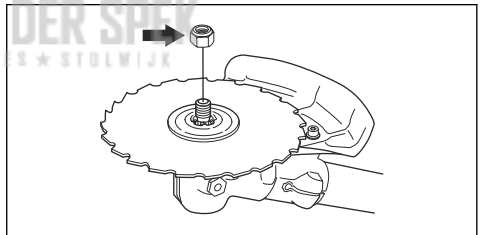



- Gebruik een dopsleutel met een as die lang genoeg is om uw hand achter de beschermkap van de snijuitrusting te houden. De pijl in de illustratie toont het gebied waar u veilig de dopsleutel kunt gebruiken.

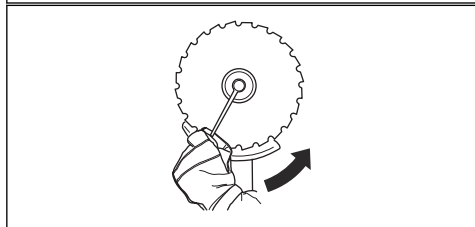
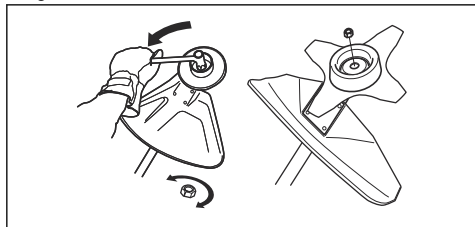

- Draai om te bevestigen de borgmoer vast in de tegenovergestelde rotatierichting van de snijuitrusting.
- Draai de borgmoer in dezelfde richting als de rotatierichting van de snijuitrusting om hem te verwijderen.
- Onthoud wanneer u de borgmoer verwijdert en bevestigt. Vervang de borgmoer na ongeveer 10 keer.

**Let op:** Zorg ervoor dat u de borgmoer niet met de hand kunt draaien. Vervang de borgmoer als de nylonborging een weerstand heeft van minder dan 1,5 Nm.

## Bougie controleren



**OPGELET:** Gebruik altijd het juiste bougietype. Een verkeerd type bougie kan schade aan het product veroorzaken.

- Controleer de bougie als de motor weinig vermogen heeft, niet gemakkelijk te starten is of stationair niet goed draait.
- Volg deze instructies om het risico van ongewenst materiaal op de elektroden van de bougie te beperken:
  - a) Zorg ervoor dat het stationair toerental altijd juist is afgesteld.
  - b) Zorg dat het brandstofmengsel correct is.
  - c) Zorg dat het luchtfilter schoon is.

- Maak de bougie schoon als deze vuil is en controleer of de afstand tussen de elektroden correct is, zie *Technische gegevens op pagina 92*.

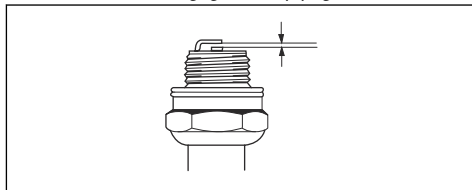

- Vervang de bougie indien nodig.

## De motor afstellen

Volg deze instructies als de motor niet correct werkt.

1. Bevestig een goedgekeurde snijuitrusting, zie *Accessoires op pagina 93*.
2. Start de motor.
3. Gebruik het product onder gebruikelijke omstandigheden gedurende 3 minuten.
4. Til de snijuitrusting in de lucht en geef volgas gedurende 30 seconden. Als een trimmerkop wordt gebruikt, zorg ervoor dat de trimmerdraad op de juiste lengte wordt gesneden door het mes in de beschermkap.

**Let op:** Geen gras maaien of takken snoeien tijdens deze stap.

5. Gebruik het product onder gebruikelijke omstandigheden om ervoor te zorgen dat de motor correct werkt.
6. Als de motor niet correct werkt, herhaal stap 4 en 5 nog 3 keer.
7. Laat uw Husqvarna dealer het product afstellen/repareren als de motor niet correct werkt nadat u al deze stappen hebt uitgevoerd.

## Slijpen van grasmaes en grasmaaiblad



**WAARSCHUWING:** Stop de motor. Draag beschermende handschoenen.

- Raadpleeg de meegeleverde instructies voor het correct slijpen van het grasmaes of grasmaaiblad.
- Slijp alle snijkanten gelijkmatig om de balans te bewaren.
- Gebruik een platte vijl met enkele kapping.

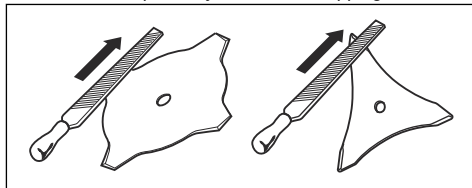



**WAARSCHUWING:** Gooi een blad dat beschadigd is altijd weg. Probeer niet om een verbogen of verdraaid blad recht te buigen en opnieuw te gebruiken.

- Slijp alle snijkanten gelijkmatig om het blad in balans te houden.
- Pas de bladinstelling aan op 1 mm met het aanbevolen instellingsgereedschap. Raadpleeg de met het blad meegeleverde instructies.

## Zaagblad slijpen



**WAARSCHUWING:** Stop de motor. Draag beschermende handschoenen.

- Raadpleeg de meegeleverde instructies voor het correct slijpen van het blad.
- Zorg ervoor dat het product en het blad voldoende steun hebben wanneer u het slijpt.

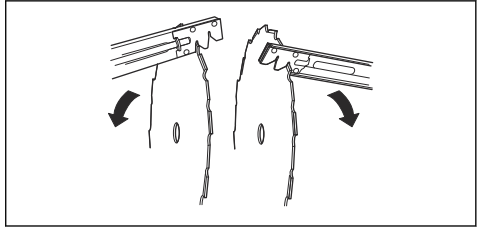

**WAARSCHUWING:** Gooi een blad dat beschadigd is altijd weg. Probeer niet om een verbogen of verdraaid blad recht te buigen en opnieuw te gebruiken.

## Het product aanpassen voor koude omgevingen

Indien de temperatuur 5° of lager is, zijn aanpassingen nodig om gebruiksproblemen te voorkomen.

- Bevestig het luchtkanaal zoals in de afbeelding is weergegeven. Zorg ervoor dat de pijl in de richting van het wintermodus-symbool wijst.

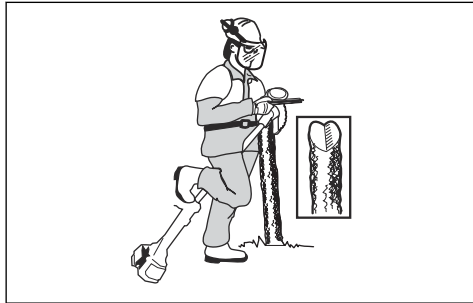

- Gebruik een 5,5 mm ronde vijl samen met een vijlhouder.

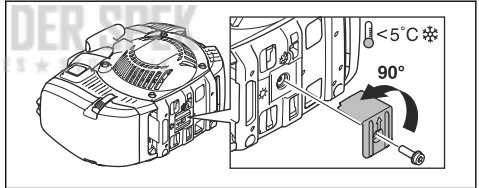

- Vervang het luchtfilterdeksel door het wintermodus-luchtfilterdeksel.
- Bevestig een kap bovenop de startmotor, als u het product in de sneeuw gebruikt.

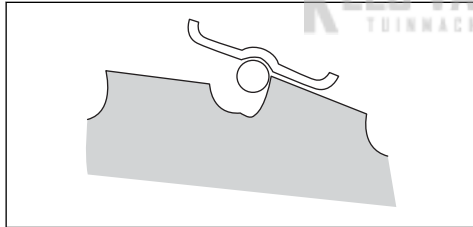

- Houd de vijl in een hoek van 15°.
- Slijp één tand van het zaagblad naar rechts en de volgende tand naar links, zie de afbeelding.

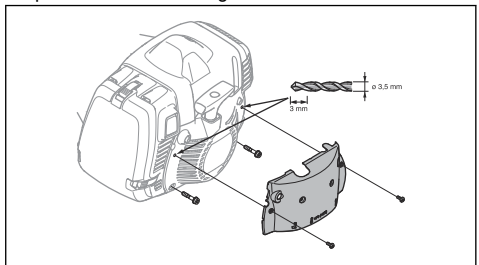

- Voor 545FXT AT, zorg ervoor dat de draad wordt gesmeerd wanneer u het product in koude omgevingen gebruikt.

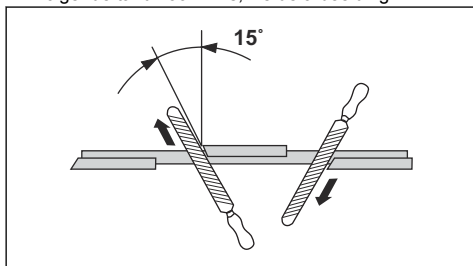

**Let op:** Slijp de randen van de tanden met een platte vijl als het blad zwaar versleten is. Ga verder met slijpen met een ronde vijl.

- Vervang het luchtfilterdeksel weer door het reguliere luchtfilterdeksel bij temperaturen hoger dan 5°. Verwijder de kap bovenop de startmotor en stel het luchtkanaal weer in op de oorspronkelijke stand. Zorg ervoor dat de pijl in de richting van het zomermodus-symbool wijst.



**OPGELET:** Gebruik dit product niet bij een temperatuur van meer dan 5° als deze voor wintermodus is afgesteld. De motor wordt te heet en kan worden beschadigd.

## De draad smeren

545FXT AT

**Let op:** De draad wordt in de fabriek gesmeerd. Smeer de draad maandelijks.

1. Verwijder de beschermkap.

2. Verwijder de cilinderkap om bij de rubber balgen op de draad te komen.
3. Verwijder de plug op de smeernippel.
4. Gebruik antivriesspray met een 2 mm-spuitbus. Spuit met korte intervallen.

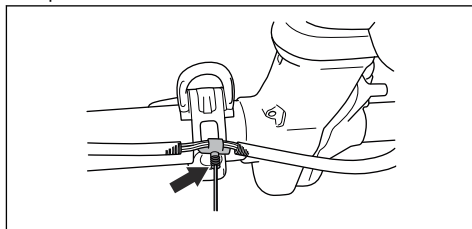

5. Controleer de rubber balgen op de draad om zeker te zijn dat ze niet uitzetten.
6. Bevestig de cilinderkap en de beschermkap.

## Probleemoplossing

### De motor start niet

Controle	Mogelijke oorzaak	Procedure
Stop-schakelaar.	De stop-schakelaar is in de "stop"-stand gezet.	Laat een erkende servicewerkplaats de stop-schakelaar vervangen.
Starterpallen.	De starterpallen kunnen niet vrij bewegen.	Verwijder de starterkap en reinig rond de starterpallen. Zie <i>Het koel-systeem en de startpallen reinigen op pagina 87</i> .
		Zoek hulp van een erkende servicewerkplaats.
Brandstoftank.	Verkeerd type brandstof.	Tap de brandstoftank af en vul hem met de juiste brandstof.
Bougie.	De bougie is vies of nat.	Zorg ervoor dat de bougie droog en schoon is.
	De elektrodenafstand van de bougie is onjuist.	Bougie reinigen. Controleer of de afstand tussen de elektroden juist is. Zorg ervoor dat de bougie een onderdrukking heeft.
		Zie technische gegevens voor een correcte elektrodenafstand.
	De bougie zit los.	Draai de bougie vast.

## De motor start, maar stopt weer

Controle	Mogelijke oorzaak	Procedure
Brandstoftank	Verkeerd type brandstof.	Leeg de brandstoftank en vul hem met de juiste brandstof.
Luchtfilter	Het luchtfilter is verstopt.	Maak het luchtfilter schoon.

## Vervoer, opslag en verwerking

### Transport en opslag

- Laat het product afkoelen voor transport of opslag.
- Verwijder de kap van de bougie voor lange-termijnopslag.
- Bevestig het product tijdens transport. Zorg ervoor dat het niet kan bewegen.
- Zorg ervoor dat er geen gevaar is op brandstoflekkages, brandstofrook, vonken of vlammen tijdens transport en opslag.
- Bevestig de transportbescherming tijdens transport en opslag.
- Reinig en onderhoud het product voor lange-termijnopslag.

## Technische gegevens

### Technische gegevens

	545RXT AT	545FX AT	545FXT AT
<b>Motor</b>			
Cilinderinhoud, cm <sup>3</sup>	45,7	45,7	45,7
Cilinderdiameter, mm	42	42	42
Slaglengte, mm	33	33	33
Stationair toerental, rpm	2700	2700	2700
Toerental van uitgaan as, tpm	8800	9700	9700
Max. motorvermogen volgens ISO 8893, kW/tpm	2,2/9000	2,2/9000	2,2/9000
<b>Ontstekingsstelsel</b>			
Bougie	NGK CMR6H	NGK CMR6H	NGK CMR6H
Elektrodenafstand, mm	0,5	0,5	0,5
<b>Brandstof</b>			
Inhoud brandstoftank, l/cm <sup>3</sup>	1,0/1000	1,0/1000	1,0/1000
<b>Gewicht</b>			
Zonder brandstof, snijuitrusting en beschermkap, kg	8,6	8,2	8,4

	545RXT AT	545FX AT	545FXT AT
<b>Geluidsemissies</b> <sup>13</sup>			
Geluidsvermogeniveau, gemeten dB(A)	115	115	115
Geluidsvermogeniveau, gegarandeerd L <sub>WA</sub> dB (A)	116	116	116
<b>Geluidsniveau</b> <sup>14</sup>			
Equivalent geluidsdrumniveau op oorhoogte van de gebruiker, gemeten in overeenstemming met EN/ISO 11806 en ISO 22868, dB(A):			
Uitgerust met trimmerkop (origineel)	102	102	102
Uitgerust met grasmaaiblad (origineel)	101	101	101
Uitgerust met zaagblad (origineel)	–	99	99
<b>Trillingsniveau</b> <sup>15</sup>			
Equivalent trillingsniveaus (a <sub>hv,eq</sub> ) aan de handgrepen, gemeten in overeenstemming met EN ISO 11806 en ISO 22867, m/s <sup>2</sup> :			
Uitgerust met trimmerkop (origineel), links/rechts	3,2/3,2		
Uitgerust met grasmaaiblad (origineel), links/rechts	3,3/3,5		
Uitgerust met zaagblad (origineel), links/rechts	–	2,9/3,3	3,5/3,2

KEES VAN DER SPEK  
TUINMACHINES \* STOLWIJK

## Accessoires

### Accessoires 545RXT AT

Goedgekeurde accessoires	Type accessoire	Beschermkap voor de snijuitrusting, artikelnr.
Centrumopening in bladen/messen Ø 25,4 mm	Schroefdraad bladas M12	
Grasmaaiblad/grasmes	Multi 255-3 (Ø 255 3 tanden)	537 28 85-01 / 544 46 43-01
	Multi 275-4 (Ø 275 4 tanden)	537 28 85-01 / 544 46 43-01
	Multi 300-3 (Ø 300 3 tanden)	537 28 85-01 / 544 46 43-01

<sup>13</sup> Geluidsemissie naar de omgeving gemeten als geluidsvermogen (L<sub>WA</sub>) volgens EG-richtlijn 2000/14/EG. Het gerapporteerde geluidsvermogeniveau voor de machine is gemeten met de originele snijuitrusting die het hoogste niveau geeft. Het verschil tussen gegarandeerd en gemeten geluidsvermogen is dat het gegarandeerde geluidsvermogen ook spreiding in het meetresultaat omvat en de verschillen tussen de verschillende machines van hetzelfde model conform Richtlijn 2000/14/EG.

<sup>14</sup> De gerapporteerde gegevens voor het geluidsdrumniveau vertonen een typische statistische spreiding (standaardafwijking) van 1,2 dB (A).

<sup>15</sup> De gerapporteerde gegevens voor een trillingsniveau vertonen een typische statistische spreiding (standaardafwijking) van 0,2 m/s<sup>2</sup>.

Goedgekeurde accessoires	Type accessoire	Beschermkap voor de snijtrusting, artikelnr.
Zaagblad	Maxi XS 200-26 (Ø 200 26 tanden)	537 31 09-02
	Scarlet 200-22 (Ø 200 22 tanden)	537 31 09-02
Kunststof messen	Tricut Ø 300 mm (losse bladen hebben onderdeelnummer 531 01 77-15)	537 28 85-01 / 544 46 43-01
Trimmerkop	T55x (Ø 2,7-3,3 mm draad)	503 95 43-01 / 544 46 43-01
	Trimmy S II (Ø 2,4-3,3 mm draad)	503 95 43-01 / 544 46 43-01
	T45x (Ø 2,7-3,3 mm draad)	503 95 43-01 / 544 46 43-01
Steunkop	Vast	

## Accessoires voor 545FX AT, 545FXT AT

Goedgekeurde accessoires	Type accessoire	Beschermkap voor de snijtrusting, artikelnr.
Centrumopening in bladen/messen Ø 25,4 mm	Schroefdraad bladas M12	
Grasmaaiblad/grasmes	Multi 255-3 (Ø 255 3 tanden)	537 29 74-01 / 544 46 43-01
	Multi 275-4 (Ø 275 4 tanden)	537 29 74-01 / 544 46 43-01
	Multi 300-3 (Ø 300 3 tanden)	537 29 74-01 / 544 46 43-01
Zaagblad	Maxi 200-26 (Ø 200 26 tanden)	574 53 26-01
	Scarlet 200-22 (Ø 200 22 tanden)	574 53 26-01
	Scarlet 225-24 (Ø 225 24 tanden)	574 50 67-02
	Maxi 225-24T BACHO (Ø 225 24 tanden)	574 50 67-02
Kunststof messen	Tricut Ø 300 mm (losse bladen hebben onderdeelnummer 531 01 77-15)	537 29 74-01 / 544 46 43-01
Trimmerkop	Trimmy S II (Ø 2,4-3,3 mm draad)	537 29 73-01 / 544 46 43-01
	Auto 55 (Ø 2,7-3,3 mm draad)	537 29 73-01 / 544 46 43-01
	T45x (Ø 2,7-3,3 mm draad)	537 29 73-01 / 544 46 43-01
	T55x (Ø 2,7-3,3 mm draad)	537 29 73-01 / 544 46 43-01
Steunkop	Vast	

---

## EG verklaring van overeenstemming

---

### EG verklaring van overeenstemming

**Husqvarna AB**, SE-561 82 Husqvarna, Zweden, tel.: +46-36-146500, verklaart dat de bosmaaiers **Husqvarna 545RXT AT, 545FX AT en 545FXT AT** met serienummers van 2016 en later (het jaar staat duidelijk op het productplaatje vermeld, gevolgd door het serienummer) voldoet aan de eisen die zijn opgenomen in de RICHTLIJNEN VAN DE RAAD:

- van 17 mei 2006 "met betrekking tot machines" **2006/42/EG**
- van 26 februari 2014 "betreffende elektromagnetische compatibiliteit" **2014/30/EU**
- van 8 mei 2000 "met betrekking tot geluidsemissies in het milieu" **2000/14/EG**. Conformiteitsbeoordeling volgens bijlage V. Raadpleeg voor informatie betreffende geluidsemissie de sectie met technische gegevens.
- van 8 juni 2011 "inzake beperking van het gebruik van bepaalde gevaarlijke stoffen in elektrische en elektronische apparatuur" **2011/65/EU**.

De volgende normen zijn van toepassing:

**EN ISO 12100:2010, EN ISO 11806-1:2011, ISO 14982:2009, CISPR 12:2007+A:2009, EN 50581:2012**

SMP Svensk Maskinprovning AB, Box 7035, SE-750 07 Uppsala, Sweden, heeft namens Husqvarna AB een

niet-verplicht typeonderzoek uitgevoerd. De certificaten hebben nummer: **SEC/16/2458**

SMP Svensk Maskinprovning AB, Box 7035, SE-750 07 Uppsala, Sweden, heeft ook overeenkomst bevestigd met bijlage V van de richtlijnen van de raad 2000/14/EG.

Het certificaat heeft nummer: **01/164/081**

Husqvarna, 2016-10-10



Per Gustafsson, Hoofd Ontwikkeling (gemachtigde vertegenwoordiger voor Husqvarna AB en verantwoordelijk voor technische documentatie)

---

## Geregistreerde handelsmerken

---

Het *Bluetooth*<sup>®</sup>-woordmerk en de logo's zijn geregistreerde handelsmerken die eigendom zijn van *Bluetooth SIG, inc.* en het gebruik van deze merken door Husqvarna vindt plaats onder licentie.

# Tri Cut

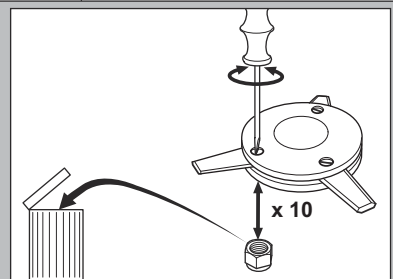
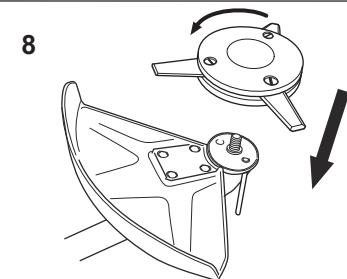
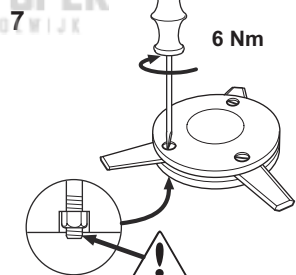
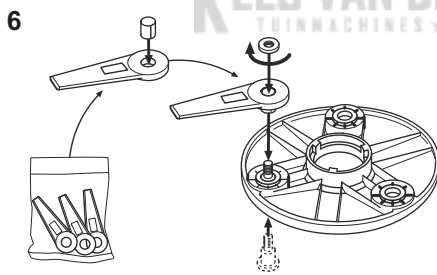
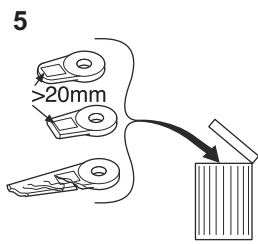
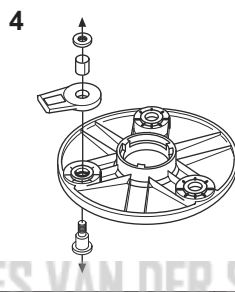
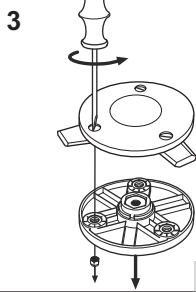
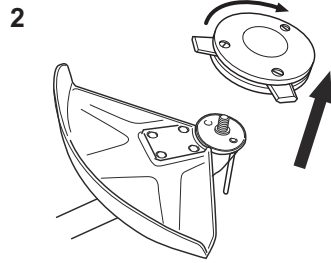
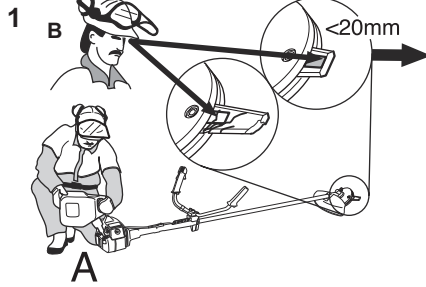



# Trimmy SII



1

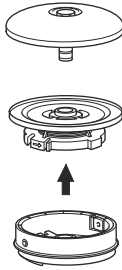
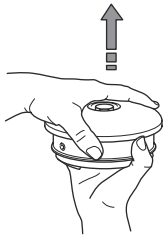

2

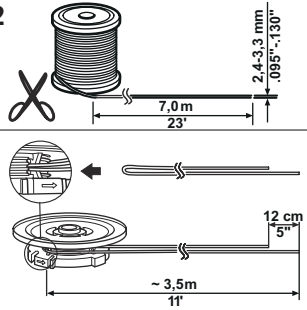

3

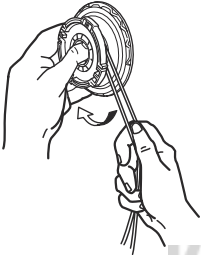

4

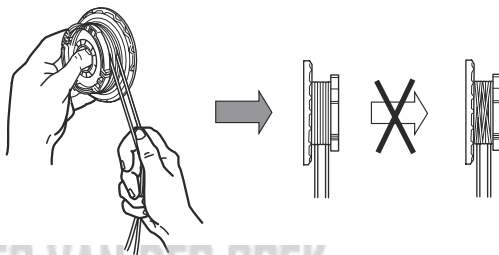

5

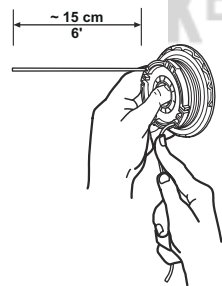

6

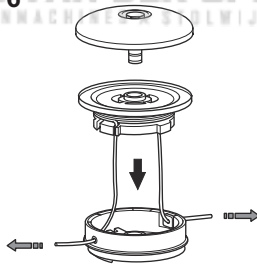

7

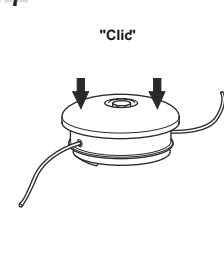

8

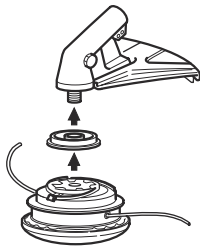

9

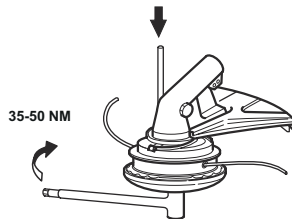

# Trimmy SII

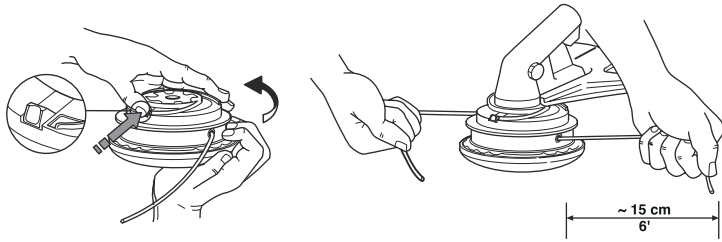

1

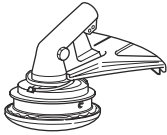

2

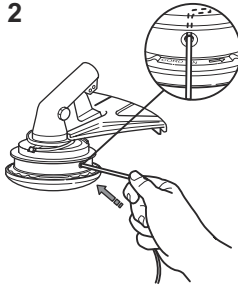

3

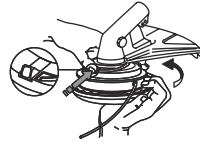

4

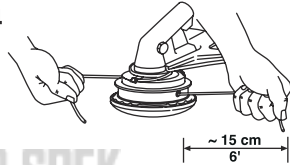

KEES VAN DER SPEK  
TUINMACHINES \* STOLWIJK

# T45, T45x

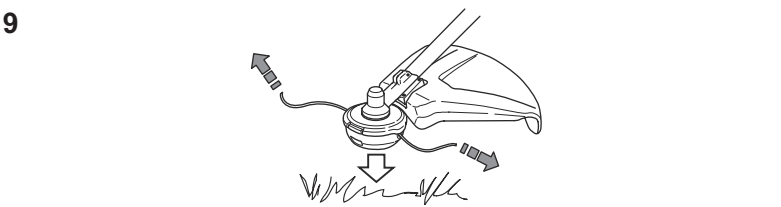
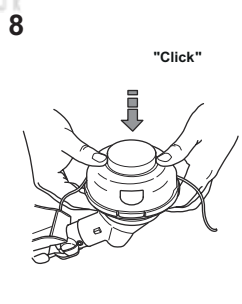
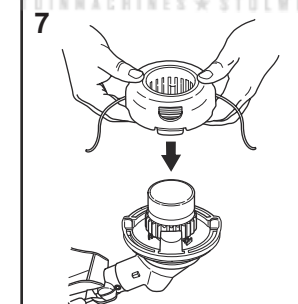
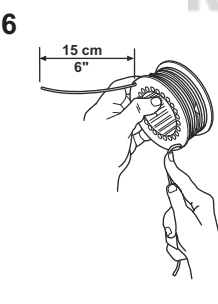
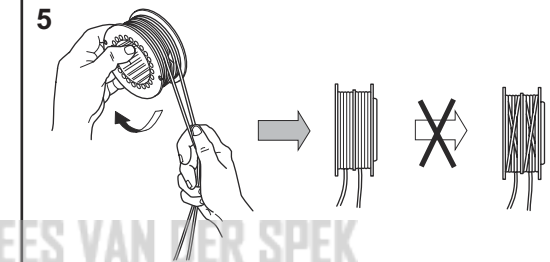
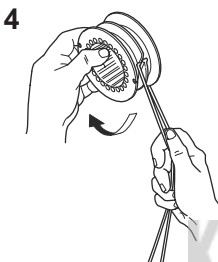
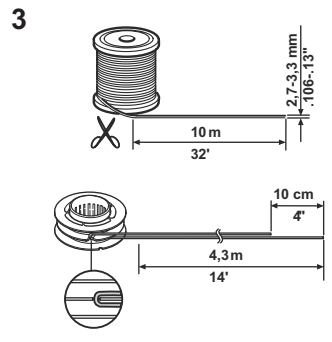
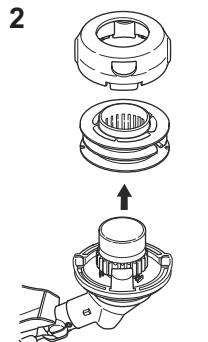
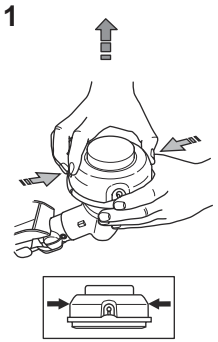

# T55x



1

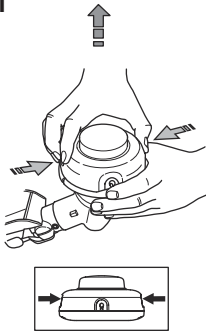

2

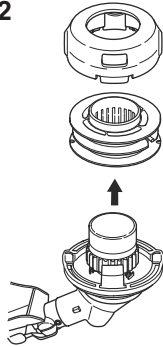

3

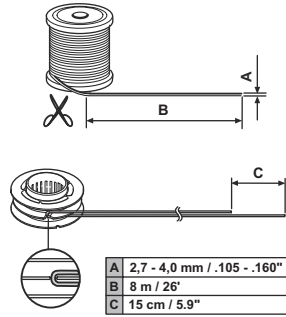

4

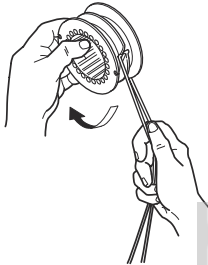

5

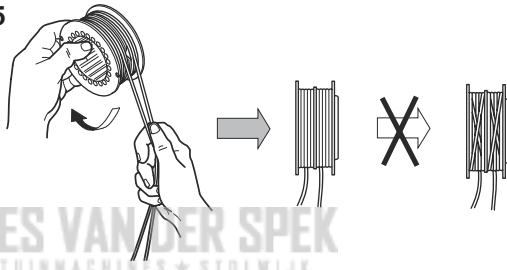

6

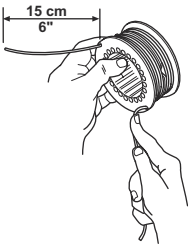

7

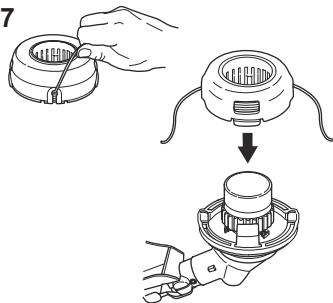

8

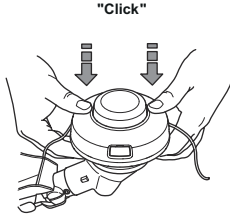

9

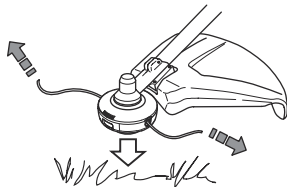

**KEES VAN DER SPEK**  
TUINMACHINES ★ STOLWIJK

**KEES VAN DER SPEK**  
TUINMACHINES ★ STOLWIJK

**KEES VAN DER SPEK**  
TUINMACHINES ★ STOLWIJK



**KES VAN DER SPEK**  
[www.husqvarna.com](http://www.husqvarna.com)

Originalanweisungen  
Instructions d'origine  
Originele instructies

1158305-20



2020-08-10