

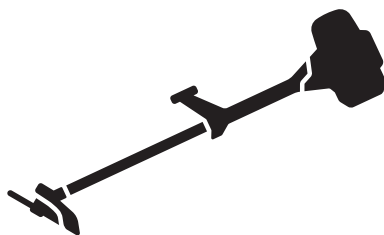

Husqvarna®



535RX, 535RXT

KEES VAN DER SPEK
TUINMACHINES ★ STOLWIJK

DE Bedienungsanweisung
FR Manuel d'utilisation
NL Gebruiksaanwijzing

2-32
33-63
64-93

Inhalt

Einleitung.....	2	Fehlerbehebung.....	28
Sicherheit.....	4	Transport, Lagerung und Entsorgung.....	29
Montage.....	11	Technische Angaben.....	30
Betrieb.....	15	Zubehör.....	31
Wartung.....	23	EU-Konformitätserklärung.....	32

Einleitung

Geräteübersicht

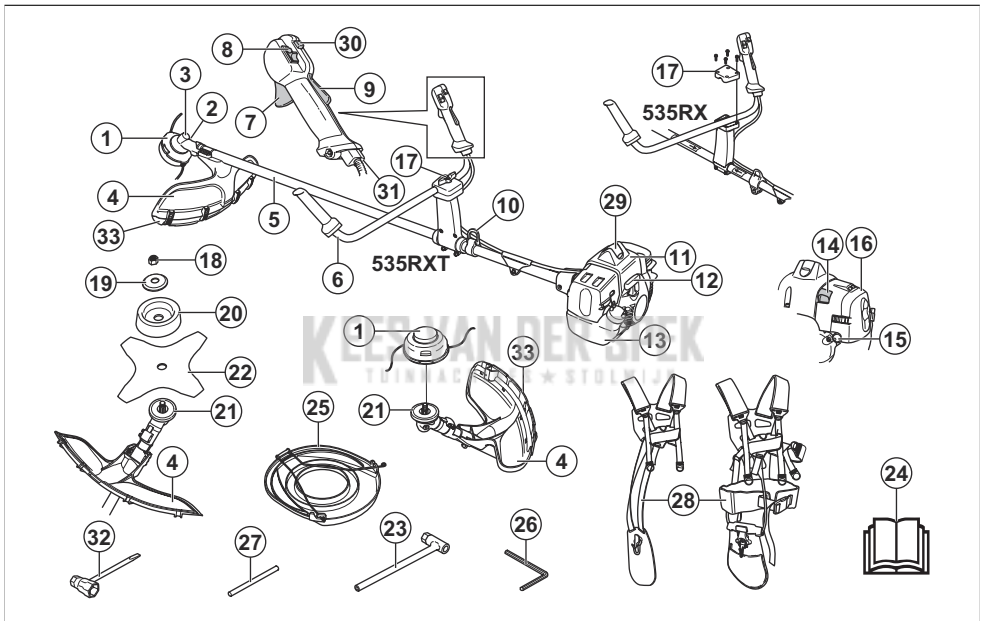

- | | |
|---|-----------------------------|
| 1. Trimmerkopf | 16. Luftfilterdeckel |
| 2. Einfüllöffnung für Schmierfett, Winkelgetriebe | 17. Lenkereinstellung |
| 3. Winkelgetriebe | 18. Kontermutter |
| 4. Schutz für die Schneidausrüstung | 19. Stützflansch |
| 5. Führungsrohr | 20. Stützkappe |
| 6. Lenker | 21. Mitnehmerrad |
| 7. Gashebel | 22. Klinge |
| 8. Stoppschalter | 23. Steckschlüssel |
| 9. Gashebelsperre | 24. Bedienungsanleitung |
| 10. Aufhängöse | 25. Transportschutz |
| 11. Zylinderdeckel | 26. Inbusschlüssel |
| 12. Startseilhandgriff | 27. Sperrstift |
| 13. Kraftstofftank | 28. Tragegurt |
| 14. Choke-Hebel | 29. Zündkappe und Zündkerze |
| 15. Kraftstoffpumpenblase | 30. Startgasknopf |

- 31. Gaszugeinstellung
- 32. Zündkerzenschlüssel
- 33. Schutzabdeckung

Produktbeschreibung

Bei diesem Gerät handelt es sich um eine Motorsense mit einem Verbrennungsmotor.

Wir arbeiten laufend daran, Ihre Sicherheit und die Effektivität während des Betriebs zu verbessern. Ihr Servicehändler steht Ihnen gern für weitere Informationen zur Verfügung.

Verwendungszweck

Verwenden Sie das Gerät mit einer Sägeklinge, einer Grasklinge oder einem Trimmerkopf, um unterschiedliche Arten von Vegetationen zu schneiden. Verwenden Sie das Gerät nicht für andere Zwecke als zum Rasentrimmen und -freischneiden sowie Freischneiden in der Forstwirtschaft. Verwenden Sie eine Sägeklinge, um faserige Holzarten zu schneiden. Verwenden Sie zum Schneiden von Gras eine Grasklinge oder einen Trimmerkopf.

Hinweis: Nationale oder regionale Bestimmungen regeln ggf. die Verwendung. Die festgelegten Bestimmungen erfüllen.

Verwenden Sie das Gerät nur mit Zubehörteilen, die vom Hersteller genehmigt sind. Siehe *Zubehör auf Seite 31*.

Symbole auf dem Gerät



WARNUNG: Dieses Gerät kann gefährlich sein und schwere oder tödliche Verletzungen des Bedieners oder anderer Personen verursachen. Gehen Sie vorsichtig vor, und verwenden Sie das Gerät ordnungsgemäß.



Lesen Sie die Bedienungsanleitung sorgfältig durch, und machen Sie sich vor der Benutzung mit dem Inhalt vertraut.



Maximale Drehzahl der Abtriebswelle.



Tragen Sie einen Schutzhelm dort, wo Gegenstände auf Sie fallen können. Tragen Sie einen zugelassenen Gehörschutz. Tragen Sie einen zugelassenen Augenschutz.



Tragen Sie zugelassene Schutzhandschuhe.



Tragen Sie robuste und rutschfeste Stiefel.



Das Gerät kann Objekte umherschleudern und Augenverletzungen verursachen.



Halten Sie während des Betriebs des Geräts einen Mindestabstand von 15 m zu Personen oder Tieren ein.



Falls die Schneidausrüstung auf einen Gegenstand trifft, der nicht sofort geschnitten wird, besteht die Gefahr von Klingenstoß. Das Gerät kann Körperteile abtrennen.



Umweltbelastende Geräuschemissionen gemäß der entsprechenden Richtlinie der Europäischen Gemeinschaft 2000/14/EG und der australischen „Protection of the Environment Operations (Noise Control) Regulation 2017“ (Umweltschutz-/ Lärmschutzbestimmung) von New South Wales. Informationen zur Geräuschemission sind auf dem Geräteschild und im Abschnitt „Technische Daten“ angegeben.



Die Pfeile zeigen die Begrenzungen für die Position des Griffs.



Choke



Kraftstoffpumpe



Dieses Gerät entspricht den geltenden CE-Richtlinien.

yyyywwxxxx

Das Typenschild zeigt die Seriennummer. **yyyy** ist das Produktionsjahr, **ww** ist die Produktionswoche.

Hinweis: Weitere Symbole/Aufkleber auf dem Gerät beziehen sich auf die Zertifizierungsanforderungen für andere kommerzielle Bereiche.

Emissionen nach Euro V



WARNUNG: Bei jeglichen Manipulationen des Motors erlischt die EU-Typgenehmigung für dieses Produkt.

Produkthaftung

Im Sinne der Produkthaftungsgesetze übernehmen wir keine Haftung für Schäden, die unser Gerät verursacht, wenn...

Sicherheit

Sicherheitsdefinitionen

Warnungen, Vorsichtsmaßnahmen und Hinweise werden verwendet, um auf besonders wichtige Teile der Bedienungsanleitung hinzuweisen.



WARNUNG: Wird verwendet, wenn bei Nichtbeachtung der Anweisungen in diesem Handbuch die Gefahr von Verletzung oder Tod des Bedieners oder anderer Personen besteht.



ACHTUNG: Wird verwendet, wenn bei Nichtbeachtung der Anweisungen in diesem Handbuch die Gefahr von Schäden am Gerät, an anderen Materialien oder in der Umgebung besteht.

Hinweis: Für weitere Informationen, die in bestimmten Situationen nötig sind.

Allgemeine Sicherheitshinweise



WARNUNG: Lesen Sie die folgenden Warnhinweise, bevor Sie das Gerät verwenden.

- Dieses Gerät erzeugt beim Betrieb ein elektromagnetisches Feld. Dieses Feld kann sich unter bestimmten Bedingungen auf die Funktionsweise aktiver oder passiver medizinischer Implantate auswirken. Um die Gefahr von Situationen, die zu schweren oder tödlichen Verletzungen führen können, zu reduzieren, sollten Personen mit einem medizinischen Implantat vor der Nutzung dieses Geräts ihren Arzt und den Hersteller des Implantats konsultieren.
- Verwenden Sie das Gerät nicht, wenn Sie müde oder krank sind oder unter Einfluss von Alkohol, Drogen oder Medikamenten stehen. Dies wirkt sich negativ auf Ihre Sehkraft, Ihre Aufmerksamkeit sowie Ihr Koordinations- und Urteilsvermögen aus.

- das Gerät nicht ordnungsgemäß repariert wird.
- das Gerät mit Teilen repariert wird, die nicht vom Hersteller stammen oder nicht vom Hersteller zugelassen sind.
- ein Zubehörfeld mit dem Gerät verwendet wird, das nicht vom Hersteller stammt oder nicht vom Hersteller zugelassen ist.
- das Gerät nicht bei einem zugelassenen Service Center oder von einem zugelassenen Fachmann repariert wird.

- Vermeiden Sie es, das Produkt bei schlechtem Wetter zu benutzen, beispielsweise bei dichtem Nebel, starkem Regen oder Wind oder bei großer Kälte. Das Arbeiten mit dem Gerät bei schlechtem Wetter kann Sie ermüden und weitere Risiken entstehen lassen, z. B. einen glatten Boden und eine unberechenbare Fällrichtung.
- Lassen Sie immer Vorsicht walten, und arbeiten Sie mit gesundem Menschenverstand. Wenn Sie sich nach dem Lesen der Bedienungsanleitung über eine Arbeitssituation oder einen Betriebsablauf unsicher fühlen, sprechen Sie mit einem Servicehändler, bevor Sie fortfahren.
- Entfernen Sie die Zündkappe, wenn Sie das Produkt außer Sichtweite lassen.

Sicherheitshinweise für die Montage



WARNUNG: Lesen Sie die folgenden Warnhinweise, bevor Sie das Gerät benutzen.

- Tragen Sie beim Zusammenbau des Geräts und der Schneidusrüstung zugelassene Schutzhandschuhe.
- Ziehen Sie die Zündkappe von der Zündkerze ab, bevor Sie das Gerät zusammenbauen.
- Stellen Sie sicher, dass der richtige Lenker und der richtige Schneidusrüstungsschutz montiert sind, bevor Sie das Gerät bedienen.
- Ein fehlerhafter oder falscher Schneidusrüstungsschutz kann Verletzungen verursachen. Verwenden Sie unter keinen Umständen eine Schneidusrüstung ohne einen zugelassenen Schneidusrüstungsschutz.
- Bringen Sie den Kupplungsdeckel und die Welle korrekt an, bevor Sie das Gerät starten.
- Das Mitneherrad und der Stützflansch müssen korrekt in die Mittelbohrung der Schneidusrüstung einrasten. Eine Schneidusrüstung, die nicht korrekt angebracht wurde, kann zu Verletzungen oder zum Tod führen.
- Bringen Sie den Tragegurt am Gerät an, um Verletzungen des Bedieners oder anderer Personen zu vermeiden.

Sicherheitshinweise für den Betrieb



WARNUNG: Lesen Sie die folgenden Warnhinweise, bevor Sie das Gerät benutzen.

- Lernen Sie den Unterschied zwischen Freischneiden in der Forstwirtschaft sowie Rasenfreischneiden und -trimmen. Sie müssen den Unterschied verstehen, bevor Sie das Gerät verwenden.
- Informationen zur Verwendung der persönlichen Schutzausrüstung finden Sie in Abschnitt *Persönliche Schutzausrüstung auf Seite 6*.
- Eine längerfristige Beschallung mit Lärm kann zu bleibenden Gehörschäden führen. Tragen Sie stets einen zugelassenen Gehörschutz.
- Achten Sie auf Warnsignale und laute Stimmen, wenn Sie einen Gehörschutz tragen. Nehmen Sie den Gehörschutz immer ab, sobald der Motor stoppt.
- Benutzen Sie das Gerät niemals, wenn es verändert wurde oder fehlerhaft ist.
- Stellen Sie sicher, dass Zündkappe und -kabel unversehrt sind, um die Gefahr von elektrischen Schlägen auszuschließen.
- Sehen Sie sich im Arbeitsbereich um, um sicherzustellen, dass keine Personen, Tiere oder Objekte während der Nutzung des Geräts eine negative Auswirkung auf die Sicherheit haben.
- Sehen Sie sich im Arbeitsbereich um, um sicherzustellen, dass keine Personen oder Tiere die Schneidausrüstung berühren oder von Objekten getroffen werden, die von der Schneidausrüstung weggeschleudert werden.
- Verwenden Sie das Gerät nicht in einer Situation oder an einem Ort, an dem Sie im Falle eines Unfalls keine Hilfe erhalten können.
- Verwenden Sie das Gerät nicht ohne einen zugelassenen Schneidausrüstungsschutz.
- Stellen Sie sicher, dass Personen oder Tiere einen Mindestabstand von 15 m/50 ft. während der Arbeit einhalten. Schauen Sie immer hinter sich, bevor Sie sich mit dem Gerät umdrehen. Stoppen Sie das Produkt sofort, sobald eine Person oder ein Tier diese 15-m/50-ft.-Sicherheitszone betritt. Wenn noch ein weiterer Arbeiter im gleichen Bereich arbeiten sollte, halten Sie einen Mindestsicherheitsabstand von der 2-fachen Baumhöhe (mindestens 15 m/ 50 ft.) ein.
- Untersuchen Sie das Arbeitsumfeld. Vermeiden Sie lose Gegenstände, z. B. Steine, Glasscherben, Nägel, Stahldrähte und Schnüre, die weggeschleudert werden oder sich um die Schneidausrüstung wickeln könnten.
- Stellen Sie sicher, dass Sie sich gefahrlos bewegen können und einen sicheren Halt haben. Prüfen Sie Ihr Umfeld und achten Sie auf Hindernisse wie z. B.

Wurzeln, Steine, Äste und Gräben. Seien Sie vorsichtig, wenn Sie an Hängen arbeiten.



- Arbeiten Sie nicht über die normale Reichweite hinaus. Bewahren Sie stets einen stabilen Stand und eine gute Balance.
- Bevor Sie das Gerät starten, legen Sie es auf eine ebene Fläche und in einem Abstand von mindestens 3 m/10 ft. zur Kraftstoffquelle, von wo aus Sie den Kraftstoff auffüllen. Achten Sie darauf, dass sich keine Gegenstände in der Nähe der Schneidausrüstung befinden oder diese berühren.
- Wenn die Schneidausrüstung im Leerlauf rotiert, lassen Sie diese von einer Servicewerkstatt einstellen. Verwenden Sie das Gerät erst wieder, wenn es richtig eingestellt ist oder repariert wurde.
- Achten Sie auf weggeschleuderte Gegenstände. Verwenden Sie immer einen zugelassenen Augenschutz, und halten Sie sich vom Schutz der Schneidausrüstung fern. Steine und andere kleine Objekte können in Ihre Augen geschleudert werden und zur Erblindung oder anderen Verletzungen führen.
- Stellen Sie das Gerät niemals mit laufendem Motor ab, es sei denn, Sie haben es gut im Blick.
- Sie dürfen das geschnittene Material nicht selbst entfernen oder von anderen Personen entfernen lassen, wenn der Motor noch eingeschaltet ist oder die Schneidausrüstung sich dreht, weil dies zu schweren Verletzungen führen kann.
- Schalten Sie den Motor immer ab und stellen Sie sicher, dass sich die Schneidausrüstung nicht dreht, bevor Sie das Material entfernen, das sich um die Klingenhülle gewickelt oder zwischen dem Schneidausrüstungsschutz und der Schneidausrüstung verfangen hat.
- Seien Sie vorsichtig, wenn Sie Material aus dem Bereich um die Schneidausrüstung herum entfernen. Das Winkelgetriebe wird während des Betriebs heiß und kann Verbrennungen verursachen.
- Die Abgase des Motors sind heiß und können Funken schlagen. Brandgefahr. Seien Sie vorsichtig in der Nähe von trockenem und brennbarem Material.
- Betreiben Sie das Gerät niemals in Innenräumen oder in Räumen mit unzureichender Belüftung. Die

Abgase enthalten Kohlenmonoxid, ein geruchloses, giftiges und sehr gefährliches Gas.

- Stellen Sie den Motor ab, bevor Sie zu einem neuen Arbeitsbereich wechseln. Bringen Sie immer den Transportschutz an, bevor Sie das Gerät bewegen.
- Eine übermäßige Belastung durch Vibrationen kann bei Personen mit Durchblutungsstörungen zu Kreislaufschäden oder Nervenschäden führen. Sprechen Sie mit Ihrem Arzt, wenn Sie nach übermäßiger Belastung durch Vibrationen irgendwelche Beschwerden haben. Beispiele für solche Symptome sind: Einschlafen von Körperteilen, Gefühlsverlust, Jucken, Stechen, Schmerzen, Verlust oder Beeinträchtigung der normalen Körperkraft, Veränderungen der Hautfarbe oder der Haut. Diese Beschwerden treten normalerweise in den Fingern, Händen und Handgelenken auf. Bei niedrigen Temperaturen kann erhöhte Gefahr bestehen.

Persönliche Schutzausrüstung



WARNUNG: Lesen Sie die folgenden Warnhinweise, bevor Sie das Gerät benutzen.

- Verwenden Sie stets die vorgeschriebene persönliche Schutzausrüstung bei der Benutzung des Geräts. Die persönliche Schutzausrüstung kann Verletzungen nicht vollständig vermeiden, vermindert aber den Umfang der Verletzungen und Schäden bei einem Unfall. Lassen Sie sich bei der Auswahl der richtigen Ausrüstung von Ihrem Händler beraten.
- Tragen Sie einen Helm, wenn die Bäume im Arbeitsbereich höher als 2 m/6,5 ft. sind.
- Tragen Sie einen zugelassenen Gehörschutz.
- Verwenden Sie immer zugelassene Schutzbrillen, die der Norm ANSI Z87.1 (für die USA) oder der Norm EN 166 (für EU-Länder) entsprechen. Verwenden Sie ein Visier zum Gesichtsschutz. Ein Visier reicht nicht aus, um die Augen zu schützen.

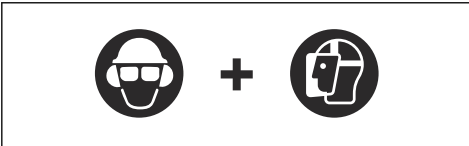

- Tragen Sie bei Bedarf Schutzhandschuhe, beispielsweise bei der Montage, der Untersuchung oder der Reinigung der Schneidausrüstung.
- Tragen Sie Schutzstiefel mit Stahlkappen und rutschfesten Sohlen.
- Tragen Sie Kleidung aus reißfestem Material. Tragen Sie stets lange Hosen aus schwerem Stoff und lange Ärmel. Tragen Sie keine weite Kleidung, die sich leicht an Ästen und Zweigen verfangen könnte. Tragen Sie keinen Schmuck, kurze Hosen oder Sandalen. Gehen Sie nicht barfuß. Binden Sie

Ihre Haare sicherheitshalber zusammen, so dass sie nicht über Ihre Schultern fallen.



- Eine Erste-Hilfe-Ausrüstung sollte stets griffbereit sein.

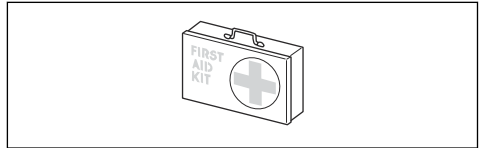

Sicherheitsvorrichtungen am Gerät

Für Informationen über Sicherheitsvorrichtungen, siehe *Sicherheitshinweise für die Montage auf Seite 4*.



WARNUNG: Lesen Sie die folgenden Warnhinweise, bevor Sie das Gerät benutzen.

- Benutzen Sie kein Gerät mit defekten Sicherheitsvorrichtungen. Überprüfen und warten Sie die Sicherheitsvorrichtungen regelmäßig. Wenn die Sicherheitsvorrichtungen defekt sind, wenden Sie sich an Ihre Husqvarna-Serviceverkstatt.
- Nehmen Sie keine Änderungen an den Sicherheitsvorrichtungen vor. Verwenden Sie das Produkt nicht, wenn Schutzabdeckungen, Sicherheitsschalter oder andere Schutzvorrichtungen nicht montiert oder fehlerhaft sind.
- Für alle Wartungs- und Reparaturarbeiten am Produkt, insbesondere an den Sicherheitsvorrichtungen, ist eine spezielle Schulung erforderlich. Wenn die Sicherheitsvorrichtungen die in dieser Bedienungsanleitung enthaltenen Prüfungen nicht bestehen, müssen Sie sich von einer Serviceverkstatt helfen lassen. Wir garantieren, dass professionelle Reparaturen und Dienste zur Verfügung stehen. Wenn Ihr Händler keine Serviceverkstatt ist, sprechen Sie mit ihm, um Informationen über die nächste Serviceverkstatt zu erhalten.
- Verwenden Sie keine Schneidausrüstung ohne eine zugelassene und ordnungsgemäß befestigte Schutzvorrichtung. Siehe *So montieren Sie die Schneidausrüstung auf Seite 12*.

Schneidausrüstung



WARNUNG: Die Schneidausrüstung darf sich nicht drehen, während Sie Arbeiten daran ausführen. Stellen Sie sicher, dass der Motor nicht mehr läuft. Entfernen Sie die

Zündkappe, bevor Sie Arbeiten an der Schneidausrüstung ausführen.



WARNUNG: Stellen Sie sicher, dass die Schneidausrüstung unbeschädigt ist. Eine beschädigte Schneidausrüstung kann Unfälle verursachen. Ersetzen Sie die Schneidausrüstung, wenn sie beschädigt ist.



WARNUNG: Verwenden Sie die richtige Schneidausrüstung. Verwenden Sie die Schneidausrüstung immer nur mit dem von uns empfohlenen Schutz, siehe *Zubehör auf Seite 31*.

So prüfen Sie die Gashebelsperre

1. Prüfen Sie, ob sich die Gashebelsperre (A) und der Gashebel (B) frei bewegen lassen und ob die Rückholfeder korrekt funktioniert.

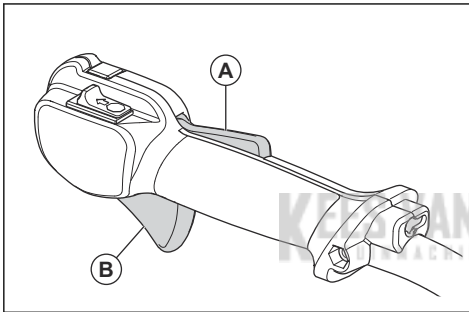

2. Drücken Sie die Gashebelsperre herunter, und kontrollieren Sie, ob sie beim Loslassen in die Ausgangsstellung zurückkehrt.

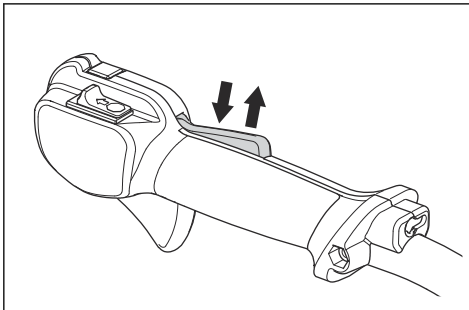

3. Stellen Sie sicher, dass der Gashebel in der Leerlaufstellung verriegelt ist, wenn die Gashebelsperre freigegeben wird.

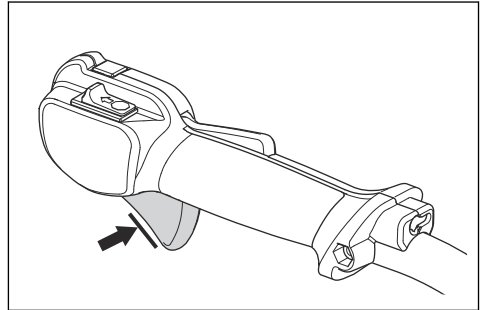

4. Starten Sie das Gerät, und lassen Sie es mit Vollgas laufen.
5. Lassen Sie den Gashebel los, und prüfen Sie, ob die Klingen stoppen und stehen bleiben.



WARNUNG: Wenn die Klingen sich bewegen, während sich der Gashebel in Leerlaufstellung befindet, muss die Leerlaufgeschwindigkeit des Vergasers eingestellt werden. Siehe *So stellen Sie die Leerlaufdrehzahl ein auf Seite 27*.

Stopschalter

Starten Sie den Motor. Vergewissern Sie sich, dass der Motor anhält, wenn Sie den Schalter auf die Stopp-Position stellen.

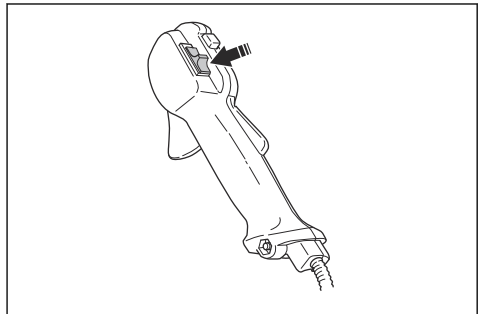

So prüfen Sie die Schutzvorrichtung der Schneidausrüstung



WARNUNG: Eine falsche oder defekte Schutzvorrichtung für die Schneidausrüstung kann schwere Verletzungen verursachen. Siehe *Sicherheitshinweise für den Betrieb auf Seite 5*.



WARNUNG: Verwenden Sie stets die empfohlene Schutzvorrichtung für die Schneid-ausrüstung, die Sie benutzen. Wenn eine falsche oder defekte Schutzvorrichtung für die Schneid-ausrüstung installiert wird, können dadurch schwere Verletzungen verursacht werden. Siehe *Technische Angaben auf Seite 30*.

2. Führen Sie eine Sichtprüfung auf Verformungen und Beschädigungen durch.

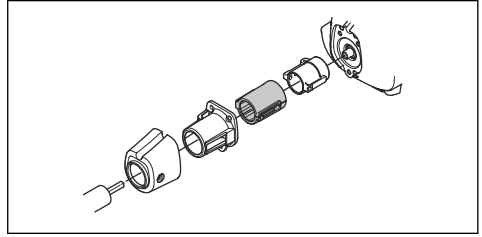

Die Schutzvorrichtung der Schneid-ausrüstung verhindert, dass der Anwender von umherfliegenden Gegenständen getroffen wird. Es verhindert außerdem Verletzungen, wenn Sie mit der Schneid-ausrüstung in Kontakt kommen.

1. Führen Sie eine Sichtkontrolle auf Beschädigungen (z. B. Risse) durch.

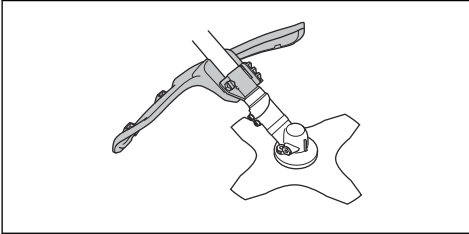

3. Stellen Sie sicher, dass die Antivibrationseinheiten korrekt angebracht sind.

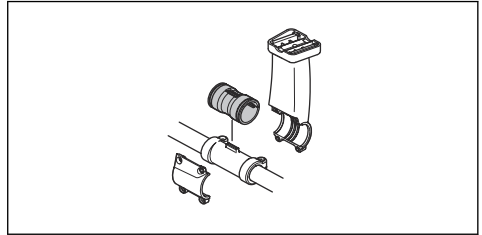

2. Tauschen Sie den Schutz für die Schneid-ausrüstung aus, wenn er beschädigt ist.

So prüfen Sie den Schnelllösemechanismus



WARNUNG: Benutzen Sie keinen Tragegurt, der einen fehlerhaften Schnelllösemechanismus hat.

So prüfen Sie das Antivibrationssystem



WARNUNG: Ein falsch gewickelter Faden oder die falsche Schneid-ausrüstung verstärken die Vibrationen. Siehe *Sicherheitshinweise für den Betrieb auf Seite 5*.

Der Schnelllösemechanismus lässt den Bediener im Notfall das Produkt schnell vom Tragegurt entfernen.

Das Antivibrationssystem verringert Vibrationen in den Griffen auf ein Minimum, wodurch die Arbeit erleichtert wird.

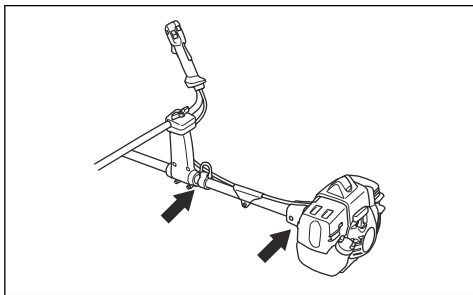

1. Stoppen Sie den Motor.
2. Führen Sie eine Sichtkontrolle auf Beschädigungen (z. B. Risse) durch.
3. Lösen Sie den Schnelllösemechanismus und befestigen Sie ihn wieder, um sicherzustellen, dass er richtig funktioniert.

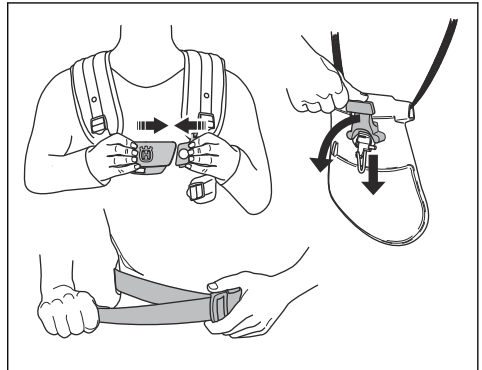

1. Stellen Sie den Motor ab.

So prüfen Sie den Schalldämpfer



WARNUNG: Verwenden Sie kein Gerät mit defektem Schalldämpfer.



WARNUNG: Der Schalldämpfer wird während und nach dem Betrieb und auch im Leerlauf sehr heiß. Tragen Sie Schutzhandschuhe, um Verbrennungen zu vermeiden.

Der Schalldämpfer senkt den Geräuschpegel so weit wie möglich und leitet die Abgase des Motors vom Bediener weg.

1. Stellen Sie den Motor ab.
2. Führen Sie eine Sichtkontrolle auf Beschädigungen und Verformungen durch.

Hinweis: Die Innenflächen des Schalldämpfers enthalten Chemikalien, die Krebs verursachen können. Achten Sie darauf, dass Sie diese Teile nicht berühren, wenn der Schalldämpfer beschädigt ist.

3. Stellen Sie sicher, dass der Schalldämpfer korrekt am Gerät montiert ist.

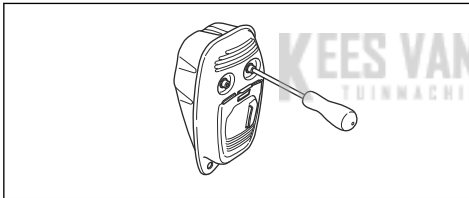

4. Wenn der Schalldämpfer an Ihrem Gerät einen Funkenschutz hat, führen Sie eine Sichtkontrolle durch.

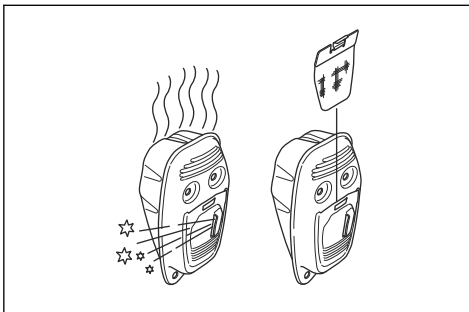

- a) Tauschen Sie den Funkenschutz aus, wenn er beschädigt ist.
- b) Reinigen Sie den Funkenschutz, wenn er schmutzig ist. Weitere Informationen finden Sie unter *Wartung auf Seite 23*.



ACHTUNG: Bei verschmutztem Funkenschutz überhitzt das Gerät, was zu Schäden an Zylinder und Kolben führt.

Sägeblatt und Grasklinge

- Verwenden Sie korrekt geschärfte Klingen. Eine nicht korrekt geschärfte oder beschädigte Klinge erhöht das Unfallrisiko.
- Verwenden Sie korrekt eingestellte Klingen. Die korrekte Blatteinstellung ist 1 mm. Eine nicht korrekt eingestellte Klinge erhöht das Risiko von Verletzungen oder Beschädigungen.
- Zum korrekten Schärfen und Einstellen der Klinge, siehe die Anweisungen, die mit der Klinge geliefert werden.

Schneidausrüstung

- Verwenden Sie zum Zerkleinern von Holz die Sägeklinge.

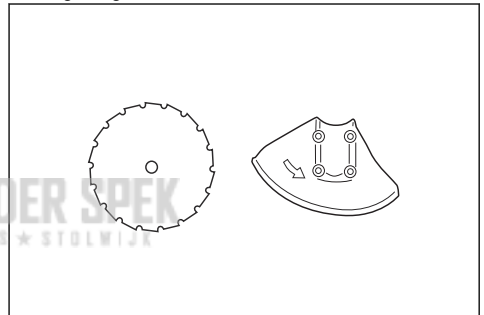

- Verwenden Sie zum Schneiden von dichtem Gras eine Grasklinge.

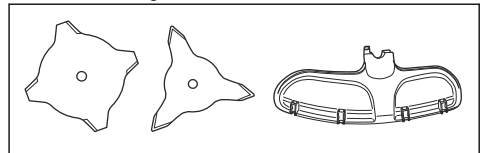

- Verwenden Sie zum Schneiden von Rasen den Trimmerkopf.

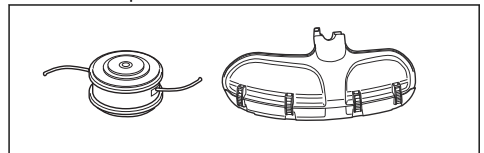

- Eine falsch geschärfte oder beschädigte Klinge erhöht die Unfallgefahr. Halten Sie die Schneidzähne der Klinge stets korrekt und gut geschärft! Befolgen Sie die Anweisungen im Abschnitt *So schärfen Sie Grassmesser und Grasklinge auf Seite 27*, und verwenden Sie die empfohlene Schärfelehre.

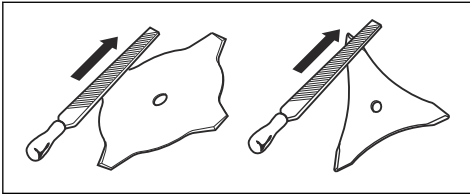

- Überprüfen Sie die Schneidausrüstung auf Beschädigung und Risse. Ersetzen Sie ggf. die beschädigte Schneidausrüstung.
- Verwenden Sie die Schneidausrüstung immer nur mit dem empfohlenen Schutz. Siehe *Zubehör auf Seite 31*.

Sicherheitshinweise für die Wartung



WARNUNG: Lesen Sie die folgenden Warnhinweise, bevor Sie das Gerät benutzen.

- Stoppen Sie den Motor, und stellen Sie sicher, dass sich die Schneidausrüstung nicht mehr bewegt. Entfernen Sie den Zylinderdeckel und trennen Sie die Zündkappe, bevor Sie die Wartung durchführen.
- Die Abgase des Motors enthalten Kohlenmonoxid, ein geruchloses, giftiges und sehr gefährliches Gas, das zum Tod führen kann. Betreiben Sie das Gerät nicht in geschlossenen Räumen.
- Die Abgase des Motors sind heiß und können Funken schlagen. Lassen Sie das Gerät nicht im Innenbereich oder in der Nähe von brennbaren Materialien laufen.
- Zubehörteile und Änderungen am Gerät, die vom Hersteller nicht genehmigt wurden, können zu schweren Verletzungen oder zum Tod führen. Verändern Sie das Gerät nicht. Verwenden Sie stets Originalzubehör.
- Wenn die Wartung nicht ordnungsgemäß und regelmäßig erfolgt, erhöht sich die Verletzungsgefahr und das Risiko für eine Beschädigung des Geräts.
- Führen Sie die Wartung nur gemäß dieser Betriebsanleitung durch. Lassen Sie alle anderen Wartungsarbeiten von einer autorisierten Husqvarna Servicewerkstatt durchführen.
- Lassen Sie eine autorisierte Husqvarna Servicewerkstatt das Gerät regelmäßig warten.
- Ersetzen Sie beschädigte, abgenutzte oder defekte Teile.
- Starten Sie das Gerät nicht, wenn sich Kraftstoff oder Öl darauf befindet. Entfernen Sie den unerwünschten Kraftstoff bzw. das Öl, und lassen Sie das Gerät trocknen. Entfernen Sie unerwünschten Kraftstoff aus dem Gerät.
- Wechseln Sie sofort die Kleidung, wenn Sie Kraftstoff darauf verschütten.
- Lassen Sie keinen Kraftstoff auf Ihren Körper gelangen, denn dies kann zu Verletzungen führen. Wenn Kraftstoff auf Ihre Haut gelangt, waschen Sie diesen mit Wasser und Seife ab.
- Starten Sie den Motor niemals, wenn Sie Öl oder Kraftstoff auf das Gerät oder auf Ihren Körper verschüttet haben.
- Starten Sie das Gerät nicht, wenn der Motor undicht ist. Überprüfen Sie den Motor regelmäßig auf Undichtigkeiten.
- Gehen Sie vorsichtig mit Kraftstoff um. Kraftstoff ist feuergefährlich, und die Dämpfe sind explosiv und können zu Verletzungen oder sogar zum Tod führen.
- Atmen Sie die Kraftstoffdämpfe nicht ein, denn sie sind gesundheitsschädigend. Achten Sie auf ausreichende Belüftung.
- Rauchen Sie nicht in der Nähe des Kraftstoffs oder des Motors.
- Stellen Sie keine heißen Gegenstände in der Nähe des Kraftstoffs oder Motors ab.
- Füllen Sie keinen Kraftstoff nach, während der Motor läuft.
- Vergewissern Sie sich, dass der Motor abgekühlt ist, bevor Sie Kraftstoff nachfüllen.
- Öffnen Sie vor dem Nachfüllen den Tankdeckel langsam, und lassen Sie den Druck vorsichtig entweichen.
- Stellen Sie sicher, dass beim Tanken und Kraftstoffmischen (Benzin und Zweitaktöl) oder Ablassen des Kraftstofftanks eine ausreichende Belüftung gegeben ist.
- Kraftstoff und Kraftstoffdämpfe sind sehr feuergefährlich und können beim Einatmen und auf der Haut schwere Schäden verursachen. Beim Umgang mit Kraftstoff ist daher Vorsicht geboten und für eine ausreichende Belüftung zu sorgen.
- Drehen Sie den Tankdeckel sorgfältig zu, da ansonsten Brandgefahr besteht.
- Stellen Sie vor dem Einschalten das Gerät in einem Abstand von mindestens 3 m von der Stelle auf, wo Sie den Tank befüllt haben.
- Überfüllen Sie den Kraftstofftank nicht.
- Stellen Sie sicher, dass kein Kraftstoff austreten kann, wenn Sie das Gerät oder den Kraftstoffbehälter transportieren.
- Bewegen Sie sich mit dem Gerät oder einen Kraftstoffbehälter nicht in Bereichen mit offenem Feuer, Funkenbildung oder Zündflammen. Stellen Sie sicher, dass sich im Lagerbereich keine offene Feuerquelle befindet.
- Verwenden Sie zum Transportieren oder Einlagern des Kraftstoffs nur zugelassene Behälter.

Sicherer Umgang mit Kraftstoff



WARNUNG: Lesen Sie die folgenden Warnhinweise, bevor Sie das Gerät benutzen.

- Mischen Sie den Kraftstoff weder im Innenbereich noch in der Nähe einer Wärmequelle.
- Verwenden Sie zum Transportieren oder Einlagern des Kraftstoffs nur zugelassene Behälter.

- Leeren Sie den Kraftstofftank, bevor Sie das Gerät für längere Zeit einlagern. Entsorgen Sie den Kraftstoff an Orten, die durch die lokalen gesetzlichen Bestimmungen dafür vorgesehen sind.
- Reinigen Sie das Gerät, bevor Sie es für längere Zeit einlagern.
- Ziehen Sie den Zündkerzenstecker ab, bevor Sie das Gerät einlagern, um sicherzustellen, dass der Motor nicht unbeabsichtigt starten kann.

Montage

Einleitung



WARNUNG: Vor dem Betrieb des Gerätes müssen Sie die Sicherheitsinformationen lesen und verstehen.



WARNUNG: Ziehen Sie den Zündkerzenstecker von der Zündkerze ab, bevor Sie das Gerät zusammenbauen.

So montieren Sie den Gashandgriff

1. Entfernen Sie die Schraube hinter dem Gashandgriff.

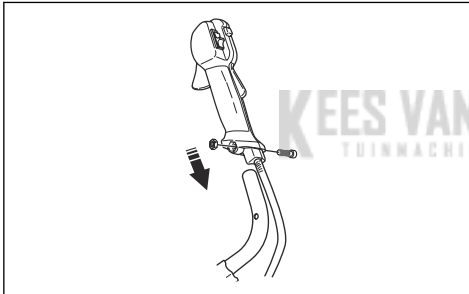

2. Bewegen Sie den Gashandgriff auf die rechte Seite des Lenkers.
3. Richten Sie das Loch hinter dem Gashandgriff am Loch im Lenker aus.
4. Schieben Sie die Schraube durch die Löcher. Ziehen Sie die Schraube fest.

So montieren Sie den Lenker

1. Setzen Sie den Lenker in den Halter ein.

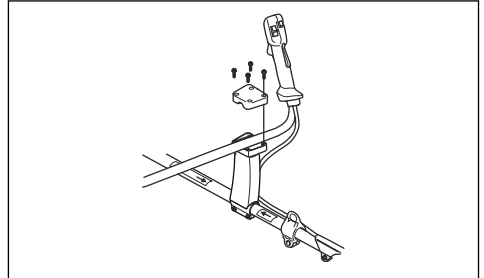

2. Stellen Sie sicher, dass die Öffnungen für die Schrauben korrekt ausgerichtet sind.
3. Befestigen Sie die 4 Schrauben, ziehen Sie sie aber nicht vollständig fest.
4. Justieren Sie den Lenker, sodass sich das Gerät in einer guten Betriebsstellung befindet.



5. Ziehen Sie die 4 Schrauben vollständig an.

So montieren Sie den Lenker

1. Setzen Sie den Lenker in den Halter ein.

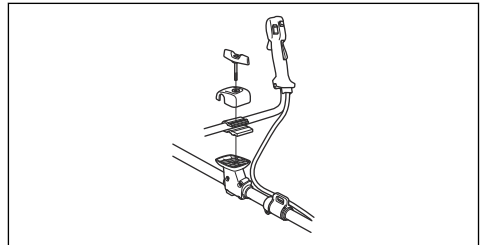

2. Stellen Sie sicher, dass die Öffnungen für den Drehknopf korrekt ausgerichtet sind.
3. Befestigen Sie den Drehknopf, ziehen Sie ihn aber nicht vollständig fest.
4. Justieren Sie den Lenker, sodass sich das Gerät in einer guten Betriebsstellung befindet.



5. Drehen Sie den Drehknopf vollständig fest.

So montieren Sie die Schneidausrüstung

Die Schneidausrüstung umfasst eine Schneidvorrichtung und einen Schutz für die Schneidausrüstung.



WARNUNG: Tragen Sie stets Schutzhandschuhe.



WARNUNG: Verwenden Sie immer den Schutz, der für die Schneidausrüstung empfohlen wird. Siehe *Zubehör auf Seite 31*.



WARNUNG: Eine nicht korrekt montierte Schneidausrüstung kann zu Verletzungen oder zum Tod führen.

So montieren Sie den Trimmerschutz oder einen Kombischutz für einen Trimmerkopf und Kunststoffklingen

1. Hängen Sie den Trimmerschutz/Kombischutz (A) in die beiden Haken am Plattenhalter (M) ein.
2. Biegen Sie den Schutz um die Welle, und befestigen Sie ihn mit der Schraube (L) auf der gegenüber liegenden Seite der Welle.

3. Stecken Sie den Sperrstift (C) in die Nut am Schraubenkopf und ziehen Sie die Schraube fest.

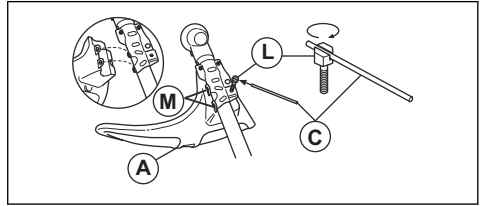

So befestigen Sie einen Trimmerkopf oder eine Kunststoffklinge

1. Montieren Sie das Mitnehmerrad (B) an der Abtriebswelle.
2. Richten Sie die Metallschale (P) mit der Mitte der Klingenföhrung auf dem Mitnehmerrad aus.
3. Drehen Sie die Abtriebswelle, bis sich eines der Löcher des Mitnehmerrads mit dem entsprechenden Loch im Getriebegehäuse deckt.
4. Stecken Sie den Sperrstift (C) in das Loch, so dass die Achse fixiert ist.
5. Drehen Sie den Trimmerkopf bzw. die Kunststoffklingen (H) zum Befestigen gegen den Uhrzeigersinn.

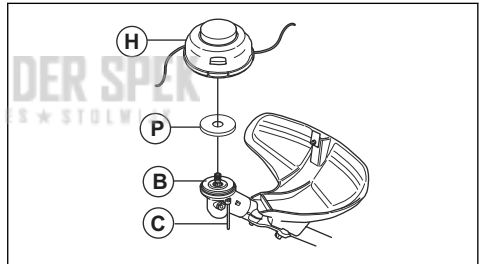

So montieren Sie die Schutzabdeckung



ACHTUNG: Verwenden Sie die Schutzabdeckung, wenn Sie einen Trimmerkopf/eine Kunststoffklinge verwenden. Verwenden Sie die Schutzabdeckung nicht, wenn Sie eine Grasklinge verwenden.

1. Drücken Sie die Schutzabdeckung in die Nut der Schutzvorrichtung der Schneidausrüstung.

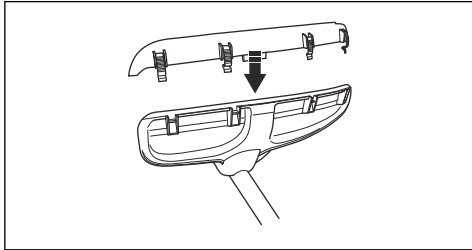

2. Bringen Sie die Schutzabdeckung an der Schutzvorrichtung der Schneidausrüstung mit den 4 Verschlusshaken in Position.

So entfernen Sie die Schutzabdeckung

- Lösen Sie die Verschlusshaken mit dem Zündkerzenschlüssel.

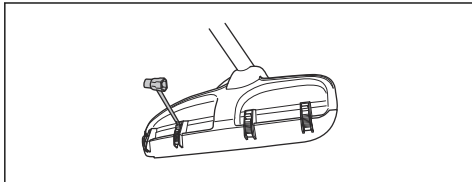

So bringen Sie die Grasklinge und den Grasklingenschutz/Kombischutz an

1. Setzen Sie den Klingenschutz/Kombischutz (A) auf die Welle, und ziehen Sie die Schraube fest, um ihn zu befestigen.

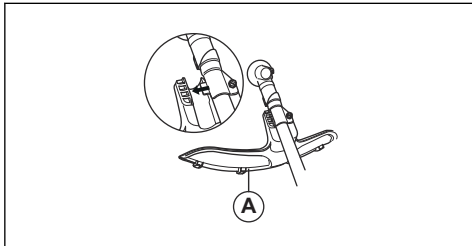

2. Stellen Sie sicher, dass die Schutzverlängerung entfernt wurde.
3. Drehen Sie die Abtriebswelle, bis sich eines der Löcher des Mitnehmerrads (B) mit dem entsprechenden Loch im Getriebegehäuse deckt.
4. Stecken Sie den Sperrstift (C) in das Loch, sodass die Welle fixiert ist.

5. Montieren Sie die Grasklinge (D), die Stützkappe (E) und den Stützflansch (F) an der Abtriebswelle.

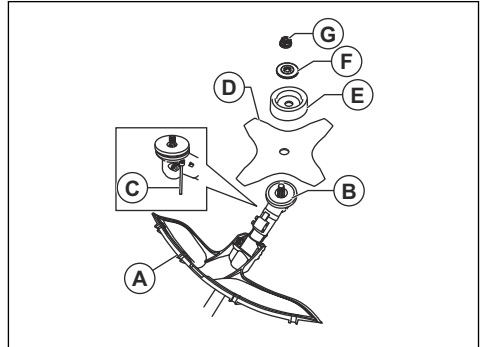

6. Stellen Sie sicher, dass das Mitnehmerrad und der Stützflansch korrekt im Mittelloch der Grasklinge einrasten.

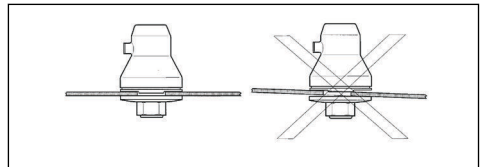

7. Bringen Sie die Mutter (G) an.
8. Ziehen Sie die Mutter mit dem Steckschlüssel an. Halten Sie die Welle des Steckschlüssels nahe dem Klingenschutz. Ziehen Sie in entgegengesetzter Richtung an, in der sich die Schneidausrüstung dreht. Ziehen Sie sie mit einem Anzugsmoment von 35-50 Nm an.

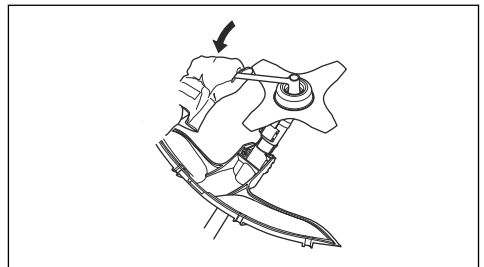

So montieren Sie die Sägeklinge



WARNUNG: Um die Sägeklingennutter herum besteht Verletzungsgefahr. Stellen Sie sicher, dass der Klingenschutz richtig eingebaut ist. Verwenden Sie stets Schutzhandschuhe.

1. Befestigen Sie den Mitnehmer (B) an der Abtriebswelle.

2. Drehen Sie die Klingenwelle, bis sich eines der Löcher des Mitneherrads mit dem Loch im Getriebegehäuse deckt.
3. Stecken Sie den Sperrstift (C) in das Loch, sodass die Achse fixiert ist.
4. Installieren Sie die Sägeklinge (D) und den Stützflansch (F) auf die Abtriebswelle.
5. Installieren Sie die Sägeklingennutter (G).

Hinweis: Die Sägeklingennutter hat ein Linksgewinde.

6. Drehen Sie den Steckschlüssel gegen den Uhrzeigersinn, um die Kontermutter festzuziehen. Stellen Sie sicher, dass das Anzugsmoment der Sicherungsmutter 35 bis 50 Nm (3,5 bis 5 kpm) beträgt. Halten Sie den Stiel des Steckschlüssels so nahe am Klingenschutz wie möglich.

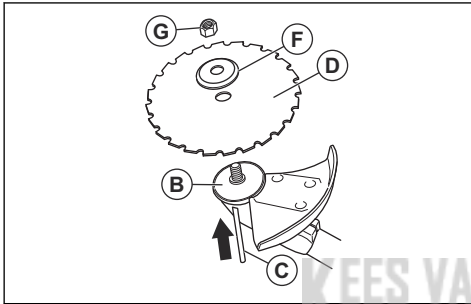

- a) Stellen Sie sicher, dass Sie den Steckschlüssel im angegebenen Bereich betätigen, wenn Sie die Sägeklingennutter lösen oder anziehen.

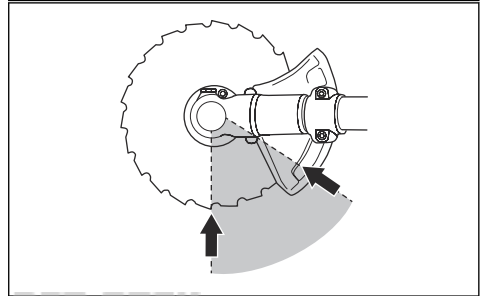
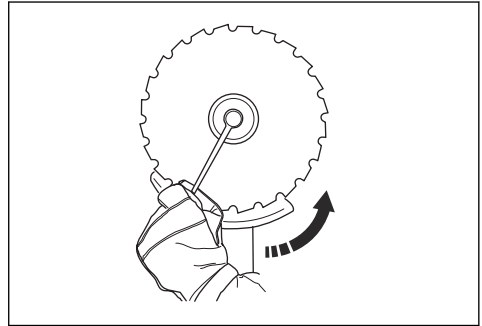

So montieren Sie den Klingenschutz



ACHTUNG: Verwenden Sie nur den zugelassenen Klingenschutz. Siehe *Zubehör auf Seite 31*.

1. Entfernen Sie den Halter (H).
2. Befestigen Sie den Adapter (I) und den Bügel (J) mit den 2 Schrauben (K).
3. Befestigen Sie den Klingenschutz (A) mit den 4 Schrauben (L) am Adapter.

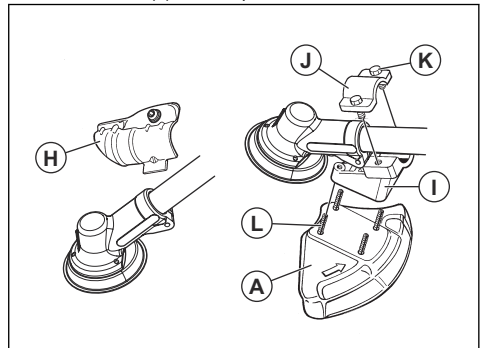

So stellen Sie den Tragegurt ein

1. Legen Sie den Tragegurt des Geräts an.
2. Drücken Sie die 2 Teile der Brustplatte zusammen.

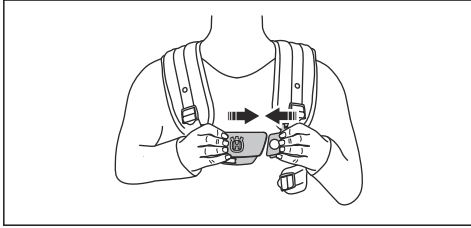

3. Ziehen Sie den Hüftgurt fest an. Stellen Sie sicher, dass der Hüftgurt auf einer Höhe mit der Hüfte liegt.

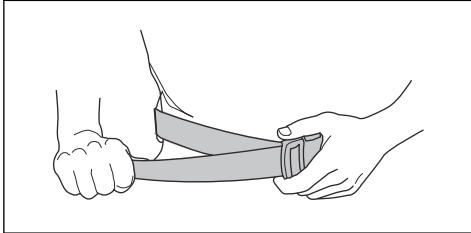

4. Ziehen Sie den Brustgurt unter Ihrem linken Arm fest an. Der Brustgurt muss fest am Körper anliegen.

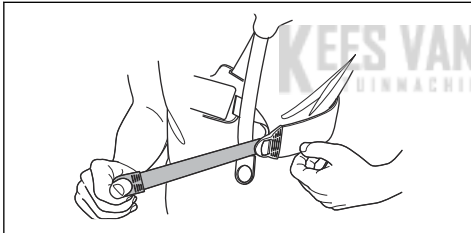

5. Stellen Sie den Schulterriemen ein, bis das Gewicht gleichmäßig auf Ihren Schultern verteilt ist.

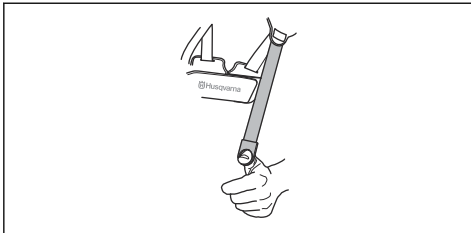

6. Passen Sie die Höhe des Aufhängepunkts an. Beim Forstfreischneiden liegt die richtige Höhe zum Aufhängen ca. 10 cm unterhalb Ihrer Hüfte. Siehe *Richtige Balance des Produkts auf Seite 18.*

Schnelllösefunktion des Tragegurts



WARNUNG: Verwenden Sie den Tragegurt nicht, wenn die Schnelllösefunktion defekt ist. Stellen Sie sicher, dass die Schnelllösefunktion korrekt funktioniert, wenn Sie das Gerät einstellen.



WARNUNG: Wenn das Gerät nicht sicher an dem Tragegurt befestigt ist, können Sie das Gerät nicht steuern, und das kann zu Verletzungen des Anwenders oder anderer Personen führen.

Die Schnelllösefunktion befindet sich vorn am Tragegurt. Die Riemen des Tragegurts müssen sich stets in der richtigen Position befinden.

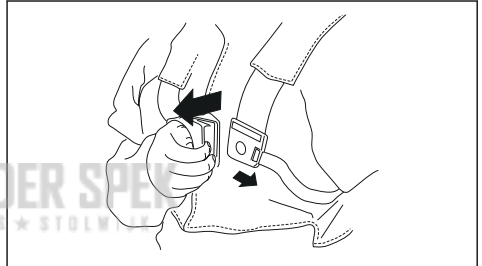

In einem Notfall hilft Ihnen die Schnelllösefunktion, das Gerät sicher zu entfernen.

Betrieb

Einleitung



WARNUNG: Vor dem Betrieb des Gerätes müssen Sie die

Sicherheitsinformationen lesen und verstehen.

Bevor Sie das Produkt in Betrieb nehmen

- Untersuchen Sie den Arbeitsbereich, um sicherzustellen, dass Sie die Art des Geländes, die Neigung des Bodens und mögliche Hindernisse wie Steine, Äste und Gräben kennen.
- Führen Sie eine Überholung des Geräts durch.
- Führen Sie Sicherheitskontrollen, Wartungen und Servicemaßnahmen durch, die in dieser Bedienungsanleitung beschrieben sind.
- Stellen Sie sicher, dass alle Abdeckungen, Schutzvorrichtungen, Griffe und die Schneidausrüstung richtig montiert und nicht beschädigt sind.
- Stellen Sie sicher, dass es keine Risse auf der Unterseite der Sägeklinge oder den Grasklingenzähnen oder am Mittelloch der Klinge gibt. Ersetzen Sie die Klinge bei Beschädigung.

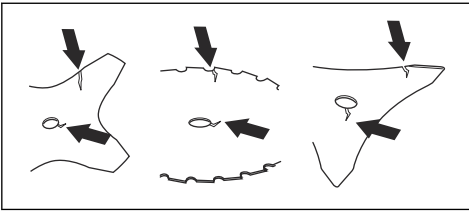

- Überprüfen Sie den Stützflansch auf Risse. Ersetzen Sie den Stützflansch bei Beschädigung.

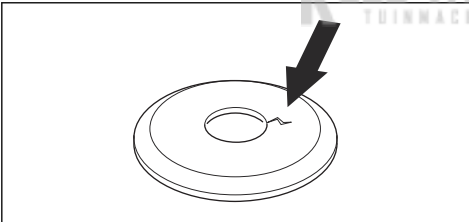

- Stellen Sie sicher, dass die Sicherungsmutter nicht von Hand entfernt werden kann. Wenn Sie sie von Hand entfernen, hält sie die Schneidausrüstung nicht ausreichend in Stellung, und Sie müssen sie ersetzen.

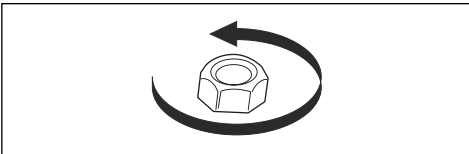

- Überprüfen Sie den Klingenschutz auf Beschädigungen oder Risse. Ersetzen Sie den Klingenschutz bei Beschädigungen oder Rissen.
- Überprüfen Sie den Trimmerkopf und die Schutzvorrichtung für die Schneidausrüstung auf Beschädigungen oder Risse. Ersetzen Sie den Trimmerkopf und die Schutzvorrichtung für die

Schneidausrüstung bei Beschädigungen oder Rissen.

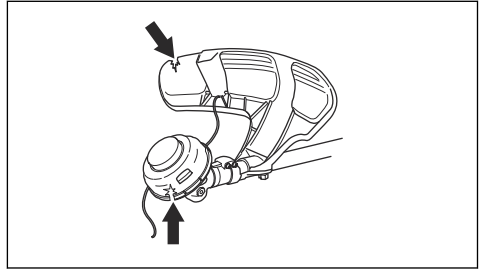

Kraftstoff

Dieses Produkt verfügt über einen Zweitaktmotor.



ACHTUNG: Die Verwendung eines falschen Kraftstoffs kann zu einer Beschädigung des Motors führen. Verwenden Sie eine Mischung aus Benzin und Zweitaktöl.

Benzin



ACHTUNG: Verwenden Sie immer Qualitätsbenzin mit Ölbeimischung (mind. 90 Oktan (ROZ)). Der Einsatz von Kraftstoff mit niedrigerer Oktanzahl kann ein Klopfen verursachen. Das führt zu erhöhten Motortemperaturen, die schwere Motorschäden verursachen können.



ACHTUNG: Wenn Ihr Gerät mit einem Katalysator ausgestattet ist, verwenden Sie bleifreies Qualitätsbenzin mit Ölbeimischung. Verbleites Benzin zerstört den Katalysator.

- Wenn umweltgerechtes sog. Alkylatbenzin zur Verfügung steht, ist dieses zu verwenden.

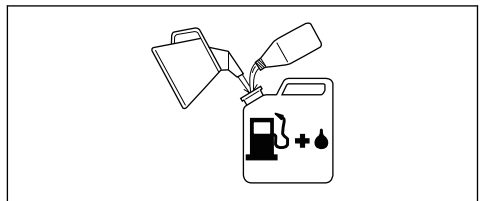

- Ethanol-Kraftstoffgemisch, E10 kann verwendet werden (max. 10 %ige Ethanol-Mischung). Die Verwendung von Ethanol-Mischungen höher als E10 führt zu Magerlauf, der Motorschäden verursachen kann.
- Bei Dauerbetrieb mit hoher Motordrehzahl sollte eine höhere Oktanzahl gewählt werden.

Husqvarna Alkylatkraftstoff

Für eine optimale Leistung empfehlen wir Husqvarna Alkylatkraftstoff. Dieser enthält im Vergleich zu herkömmlichem Kraftstoff weniger gefährliche Stoffe, wodurch gefährliche Abgase reduziert werden. Der Kraftstoff hinterlässt eine geringe Menge gefährlicher Rückstände, wenn er verbrannt wird, wodurch die Motorkomponenten sauber bleiben. Dies erhöht die Lebensdauer des Motors. Husqvarna Alkylatkraftstoff ist nicht überall erhältlich.

Zweitaktöl



ACHTUNG: Unbefriedigende Ölqualität und/oder ein falsches Öl/Kraftstoff-Gemisch kann zu Schäden am Gerät führen und die Lebensdauer von Katalysatoren verringern.



ACHTUNG: Verwenden Sie kein Zweitaktöl für wassergekühlte Außenbordmotoren (auch Outboardoil genannt).



ACHTUNG: Verwenden Sie kein Öl für Viertaktmotoren.

- Verwenden Sie für beste Ergebnisse und die beste Leistung Husqvarna Zweitaktöl.
- Wenn Husqvarna Zweitaktöl nicht verfügbar ist, verwenden Sie ein anderes qualitativ hochwertiges Zweitaktöl für luftgekühlte Motoren. Wenden Sie sich an Ihren Kundendienst zur Auswahl der richtigen Ölart.

Benzin, l	Zweitaktöl, l
	2 % (50:1)
5	0,10
10	0,20
15	0,30
20	0,40

So mischen Sie Benzin und Zweitaktöl



ACHTUNG: Beim Mischen kleiner Kraftstoffmengen wirken sich auch kleine Abweichungen bei der Ölmenge stark auf das Mischungsverhältnis aus. Um das korrekte Mischungsverhältnis sicherzustellen, muss die beizumischende Ölmenge genau abgemessen werden.

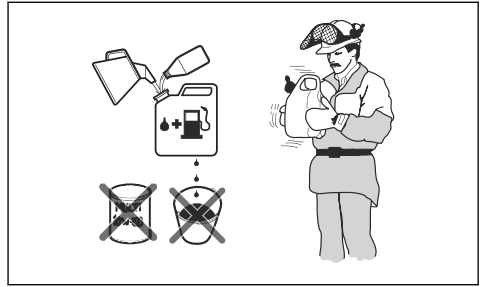

1. Füllen Sie die halbe Menge des Benzins ein, das gemischt werden soll.
2. Füllen Sie die komplette Ölmenge ein, und mischen (schütteln) Sie die Kraftstoffmischung.
3. Geben Sie dann den Rest des Benzins dazu.
4. Mischen (schütteln) Sie sorgfältig die Kraftstoffmischung, und befüllen Sie den Kraftstofftank des Geräts.
5. Leeren und reinigen Sie den Kraftstofftank, wenn Sie das Gerät längere Zeit nicht benutzen.

Hinweis: Mischen Sie Kraftstoff höchstens für einen Monat im Voraus, und mischen Sie Benzin und Öl immer in einem sauberen, für Benzin zugelassenen Behälter.

So füllen Sie den Kraftstofftank

1. Säubern Sie den Bereich rund um den Tankdeckel.
2. Schütteln Sie den Behälter, und stellen Sie sicher, dass der Kraftstoff vollständig vermischt ist. Verwenden Sie einen Kraftstoffbehälter mit Überfüllungsschutz.
3. Füllen Sie es in den Kraftstofftank.
4. Ziehen Sie den Tankdeckel vorsichtig fest.
5. Bewegen Sie das Gerät vor dem Start mindestens 3 Meter aus dem Auftankbereich und von der Kraftstoff-Auftankquelle weg.

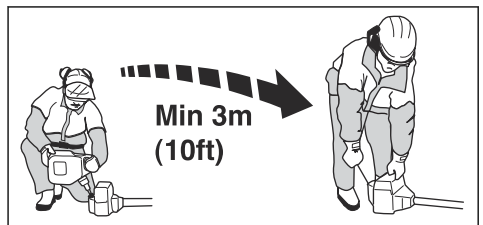

ACHTUNG: Verunreinigungen im Tank führen zu Betriebsstörungen. Reinigen Sie den Kraftstofftank und Kettenöltank regelmäßig, und ersetzen Sie den Kraftstofffilter einmal pro Jahr oder öfter.

Arbeitsstellung

- Halten Sie das Produkt mit beiden Händen.
- Halten Sie das Gerät auf der rechten Seite des Körpers.
- Die Schneidausrüstung muss sich unterhalb der Taille befinden.
- Behalten Sie das Produkt immer am Tragegurt.
- Halten Sie sich von den heißen Flächen fern.
- Halten Sie sich von der Schneidausrüstung fern.

Richtige Balance des Produkts

Beim Freischneiden ist das Produkt korrekt ausbalanciert, wenn es frei waagrecht vom Aufhängepunkt hängt. Bei korrekter Balance ist die Gefahr, auf Steine zu schlagen, wenn Sie den Lenker loslassen, verringert.

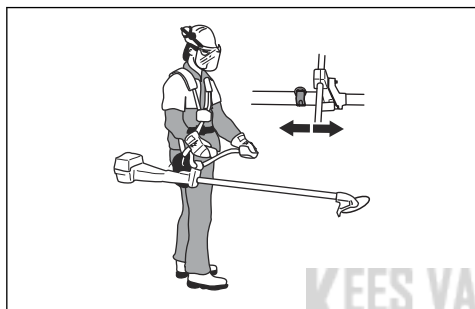

Beim Grasfreischneiden ist das Gerät korrekt ausbalanciert, wenn sich die Klinge auf Schnitthöhe in Bodennähe befindet.

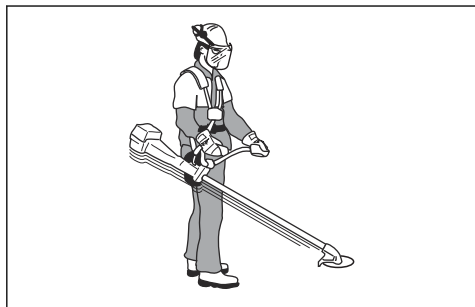

So bereiten Sie das Produkt auf den Einsatz vor

1. Drücken Sie mehrmals die Kraftstoffpumpe, bis sich die Gummiblase mit Kraftstoff zu füllen beginnt.

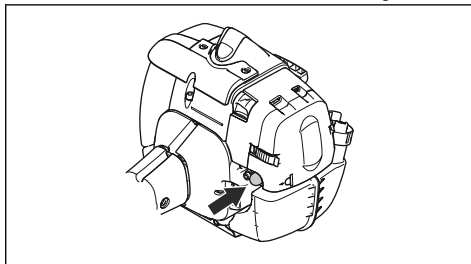

Hinweis: Es ist nicht erforderlich, die Blase vollständig zu füllen.

2. Bewegen Sie den Choke-Hebel nach oben in die Choke-Position.

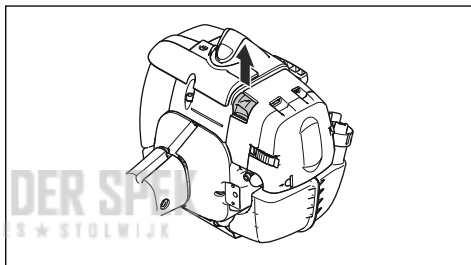

WARNUNG: Die Schneidausrüstung beginnt sofort zu rotieren, wenn Sie den Motor mit dem Choke starten.

So starten Sie das Gerät



WARNUNG: Lesen Sie die Warnhinweise im Kapitel über Sicherheit, bevor Sie das Gerät starten (siehe *Sicherheit auf Seite 4*).

1. Tragen Sie stets Schutzhandschuhe.
2. Drücken Sie den Gerätekörper mit der linken Hand gegen den Boden.



ACHTUNG: Verwenden Sie nicht Ihre Füße!

3. Halten Sie den Startseilgriff mit der rechten Hand.
4. Ziehen Sie das Startseil mit der rechten Hand langsam heraus, bis ein Widerstand zu spüren ist (die Startklinken greifen).



WARNUNG: Wickeln Sie das Startseil nicht um Ihre Hand.

- Ziehen Sie schnell und kraftvoll am Startseil.



ACHTUNG: Ziehen Sie das Startseil nicht ganz heraus, und lassen Sie den Startgriff nicht los, wenn er ganz herausgezogen ist. Dadurch kann das Gerät beschädigt werden.

- Ziehen Sie maximal 5 Mal am Startseil, bis der Motor anspringt.
- Setzen Sie den Choke zurück, wenn der Motor angesprungen ist oder Sie 5 Mal am Startseil gezogen haben.
- Ziehen Sie ggf. wiederholt am Startseil, bis der Motor anspringt.
- Lassen Sie den Motor 10 Sekunden lang laufen.
- Öffnen Sie den Gashebel langsam.
- Stellen Sie sicher, dass der Motor einwandfrei läuft.

Hinweis: Wenn der Motor stoppt, wiederholen Sie den Vorgang.

So starten Sie das Gerät über den Gashandgriff mit Startgassperre

- Drücken Sie zum Einstellen der Gasstartposition die Gashebelsperre und den Gashebel. Drücken Sie dann den Startgasknopf (A).
- Lassen Sie anschließend die Gashebelsperre und den Gashebel und danach den Startgasknopf los. Nun ist die Startgasfunktion aktiviert.
- Um den Motor wieder auf Leerlaufdrehzahl zurückzustellen, drücken Sie die Gashebelsperre und den Gashebel.

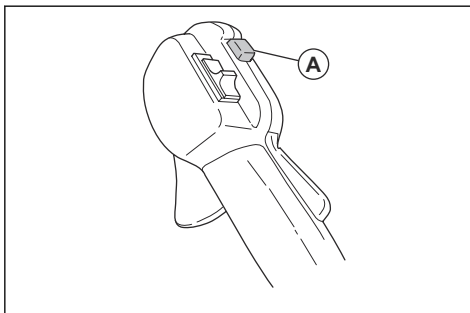

Gerät stoppen

- Legen Sie den Stoppschalter in die Stopposition, um den Motor abzustellen.



ACHTUNG: Der Stoppschalter kehrt dann automatisch wieder in die Position RUN zurück.

Klingenstoß

Bei einem Klingenstoß bewegt sich das Produkt schnell und kraftvoll zur Seite. Ein Klingenstoß tritt auf, wenn die Grasklinge oder die Sägeklinge auf ein Objekt trifft, das nicht geschnitten werden kann. Ein Klingenstoß kann das Produkt oder den Bediener in alle Richtungen schleudern. Es besteht eine Verletzungsgefahr für den Bediener und andere Personen.

Das Risiko erhöht sich in Bereichen, wo das geschnittene Material nicht leicht zu erkennen ist.

Schneiden Sie nicht mit dem Bereich der Klinge, der in Schwarz dargestellt ist. Ein Klingenstoß kann durch die Geschwindigkeit und die Bewegung der Klinge verursacht werden. Die Gefahr erhöht sich mit der Stärke des Astes, der geschnitten wird.

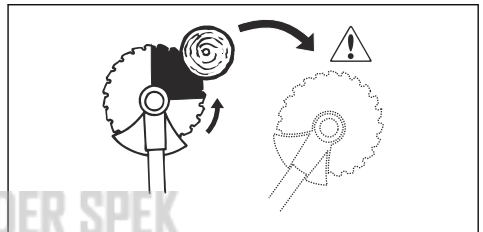

Allgemeine Arbeitsanweisungen



WARNUNG: Seien Sie beim Schneiden von Bäumen, die unter Spannung stehen, vorsichtig. Er kann vor oder nach dem Schneiden in seine normale Position zurückspringen und Sie verletzen oder das Produkt beschädigen.

- Machen Sie eine Stelle am Ende des Arbeitsbereichs frei, und beginnen Sie von dort aus mit der Arbeit.
- Bewegen Sie sich in einem regelmäßigen Muster über den Arbeitsbereich.

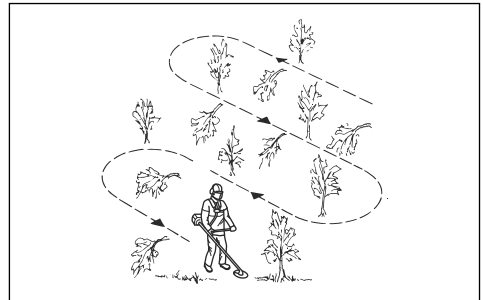

- Bewegen Sie das Produkt ganz nach links und rechts, um jedes Mal eine Breite von 4–5 m freizumachen.
- Machen Sie eine Strecke von 75 m frei, bevor Sie umkehren und zurückgehen. Nehmen Sie den Kraftstoffkanister mit sich, während Sie fortfahren.
- Bewegen Sie sich in eine Richtung, wo Sie nicht mehr als nötig über Gräben und Hindernisse gehen müssen.
- Bewegen sich in eine Richtung, wo der Wind die geschnittene Vegetation in den bereits freigeschnittenen Bereich fallen lässt.



- Bewegen Sie sich den Hängen entlang, nicht auf und ab.

Freischneiden mit einer Sägeklinge

So fällen Sie einen Baum nach links

Um nach links zu fällen, drücken Sie den unteren Teil des Baumes nach rechts.

1. Geben Sie Vollgas.
2. Stellen Sie die Sägeklinge entsprechend der Abbildung gegen den Baum.
3. Neigen Sie die Sägeklinge, und drücken Sie sie mit Kraft diagonal nach rechts unten. Drücken Sie den Baum gleichzeitig mit dem Klingenschutz.

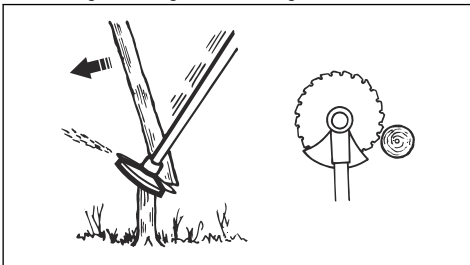

So fällen Sie einen Baum nach rechts

Um nach rechts zu fällen, drücken Sie den unteren Teil des Baumes nach links.

1. Geben Sie Vollgas.
2. Stellen Sie die Sägeklinge entsprechend der Abbildung gegen den Baum.

3. Neigen Sie die Sägeklinge, und drücken Sie sie mit Kraft diagonal nach rechts oben. Drücken Sie den Baum gleichzeitig mit dem Klingenschutz.

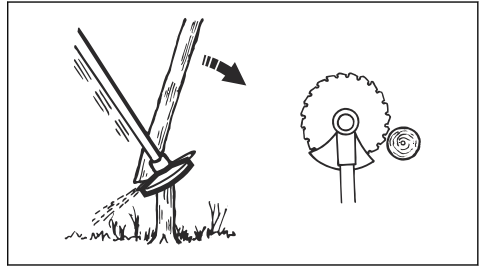

So fällen Sie einen Baum nach vorne

Um nach vorne zu fällen, drücken Sie den unteren Teil des Baumes nach hinten.

1. Geben Sie Vollgas.
2. Stellen Sie die Sägeklinge entsprechend der Abbildung gegen den Baum.
3. Ziehen Sie die Sägeklinge mit einer schnellen Bewegung nach hinten.

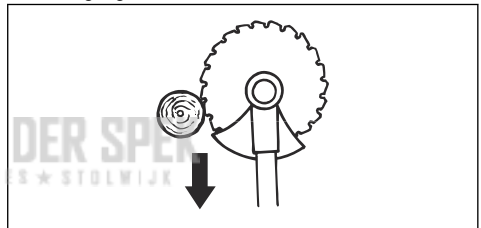

So fällen Sie große Bäume

Größere Bäume müssen von 2 Seiten geschnitten werden.

1. Prüfen Sie, in welche Richtung der Baum fallen wird.
2. Geben Sie Vollgas.
3. Machen Sie den ersten Schnitt auf der Seite des Baumes, in die er fallen wird.

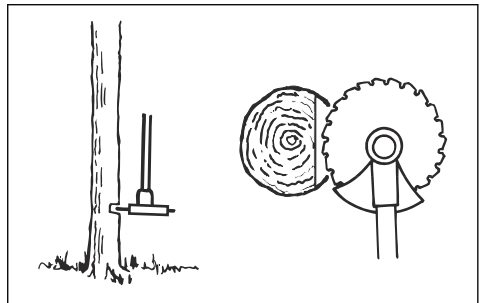

4. Durchschneiden Sie den Baum von der anderen Seite.

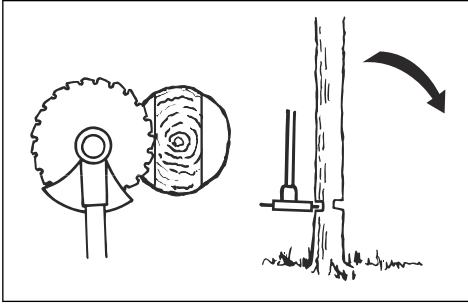

ACHTUNG: Falls sich die Sägeklinge verfängt, ziehen Sie das Produkt nicht mit einer plötzlichen Bewegung. Dadurch können die Sägeklinge, das Winkelgetriebe, die Welle oder der Lenker beschädigt werden. Lassen Sie die Griffe los, halten Sie die Welle mit beiden Händen und ziehen Sie das Produkt vorsichtig heraus.

Hinweis: Üben Sie mehr Druck zum Fällen von kleinen Bäumen aus. Üben Sie weniger Druck zum Fällen von großen Bäumen aus.

So schneiden Sie Gestrüpp mit einer Sägeklinge

Um nach links zu fällen, drücken Sie den unteren Teil des Baumes nach rechts.

- Schneiden Sie dünne Bäume und Gestrüpp.
- Bewegen Sie das Produkt von einer Seite zur anderen.
- Schneiden Sie viele Bäume in einer Bewegung.
- Bei einer Gruppe von dünnen Bäumen:

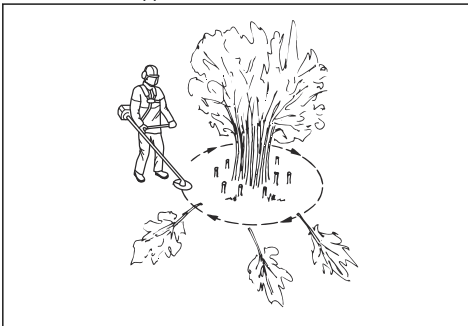

- Schneiden Sie die äußeren Bäume hoch.
- Schneiden Sie die äußeren Bäume auf die richtige Höhe.

- Schneiden Sie von der Mitte. Wenn Sie die Mitte nicht erreichen können, schneiden Sie die äußeren Bäume hoch und lassen Sie sie herunterfallen. Dies verringert das Risiko, dass die Sägeklinge sich verfängt.

Grasfreischneiden mit Grasklinge



ACHTUNG: Verwenden Sie Grasklingen und Grasmesser nicht auf Holz. Verwenden Sie Grasklingen und Grasmesser nur für langes oder grobes Gras.

- Bewegen Sie das Produkt von einer Seite zur anderen.
- Wenn Sie schneiden, beginnen Sie die Bewegung von rechts nach links. Bevor Sie erneut schneiden, bewegen Sie das Produkt nach rechts.
- Schneiden Sie mit der linken Seite der Grasklinge.

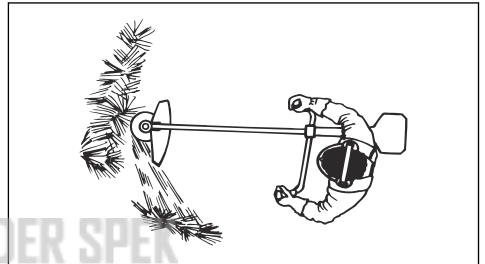

- Neigen Sie die Grasklinge nach links, damit das Gras in einer Linie fällt. Dadurch können Sie den Grasschnitt einfacher einsammeln.
- Behalten Sie eine stabile Stellung mit gespreizten Beinen bei.
- Bewegen Sie sich nach jeder Rechtsbewegung vorwärts, und stellen Sie sicher, dass Sie wieder eine stabile Position haben, bevor Sie erneut schneiden.
- Halten Sie die Stützkappe mit einem leichten Druck gegen den Boden, um sicherzustellen, dass die Grasklinge nicht auf den Boden trifft.
- Befolgen Sie diese Anweisungen, um das Risiko zu verringern, dass sich Schnittmaterial um die Grasklinge herum wickelt:
 - Geben Sie Vollgas.
 - Bewegen Sie die Grasklinge nicht durch bereits geschnittenes Material, wenn Sie das Produkt von links nach rechts bewegen.
- Bevor Sie das Schnittgut aufsammeln, schalten Sie den Motor ab und entfernen Sie das Produkt aus dem Tragegurt. Stellen Sie das Produkt auf dem Boden ab.

Gastrimmen mit Trimmerkopf

So trimmen Sie Gras

1. Halten Sie den Trimmerkopf nah über dem Boden und neigen Sie ihn dabei etwas. Drücken Sie den Trimmerfaden nicht in das Gras.

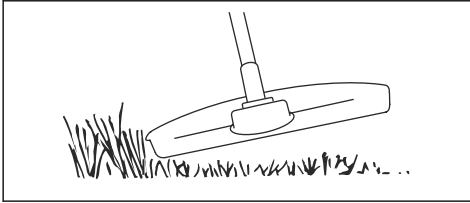

2. Verringern Sie die Länge des Trimmerfadens um 10-12 cm.
3. Senken Sie die Motordrehzahl, um das Risiko, Pflanzen zu beschädigen, zu verringern.
4. Arbeiten Sie mit 80 % Gas, wenn Sie Gras in der Nähe von Objekten schneiden.

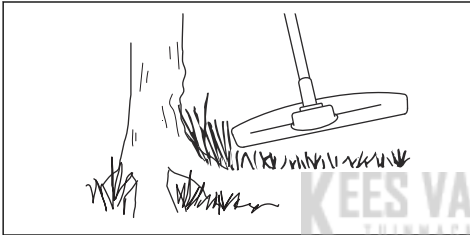

So schneiden Sie Gras mit einer Grasklinge frei

1. Halten Sie Ihre Füße während des Betriebs des Geräts fern. Stellen Sie sicher, dass Sie fest auf dem Boden stehen.
2. Stellen Sie die Stützkappe leicht auf den Boden. Dadurch wird verhindert, dass die Klinge den Boden berührt.
3. Machen Sie seitliche Bewegungen von rechts nach links für einen klaren Schnitt. Verwenden Sie die linke Seite der Klinge zum Schneiden (Klingbereich zwischen 8 und 12 Uhr).

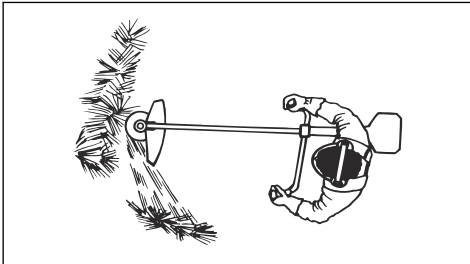

4. Neigen Sie die Klinge nach links, wenn Sie Gras beseitigen.

Hinweis: Das Gras sammelt sich in einer Linie.

5. Für die Rückholbewegung machen Sie eine seitliche Bewegung von links nach rechts.
6. Arbeiten Sie rhythmisch.
7. Bewegen Sie sich nach vorn und halten Sie die Füße fest auf dem Boden.
8. Motor stoppen.
9. Nehmen Sie das Gerät aus der Klammer am Kabelbaum.
10. Stellen Sie das Gerät auf dem Boden ab.
11. Sammeln Sie das Schnittgut auf.

So mähen Sie den Rasen

1. Stellen Sie sicher, dass der Trimmerfaden beim Schneiden parallel zum Boden läuft.

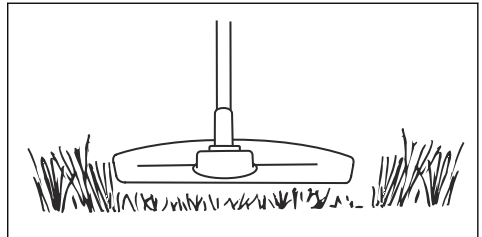

2. Drücken Sie den Trimmerkopf nicht auf den Boden. Dies kann das Gerät beschädigen.
3. Schwenken Sie das Gerät von Seite zu Seite, während Sie das Gras schneiden. Nutzen Sie die volle Geschwindigkeit.

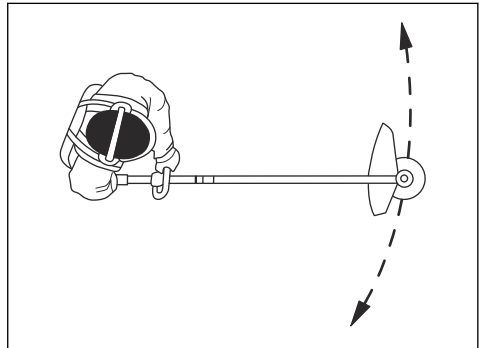

So blasen Sie Gras fort

Der Luftstrom aus dem rotierenden Trimmerfaden kann verwendet werden, um Gras zu entfernen.

1. Halten Sie den Trimmerkopf und den Trimmerfaden parallel zum Boden und über dem Boden.
2. Geben Sie Vollgas.
3. Bewegen Sie den Trimmerkopf von einer Seite zur anderen und blasen Sie das Gras fort.



WARNUNG: Reinigen Sie die Trimmerkopfabdeckung jedes Mal, wenn Sie einen neuen Trimmerfaden zusammenbauen, um Unwucht und

Vibrationen in den Griffen zu vermeiden. Sie sollten auch die anderen Teile des Trimmerkopfs überprüfen und bei Bedarf reinigen.

Wartung

Einleitung



WARNUNG: Bevor Sie eine Wartung durchführen, müssen Sie das Kapitel über die Sicherheit lesen und verstehen.

Für alle Wartungs- und Reparaturarbeiten am Produkt ist eine spezielle Schulung erforderlich. Wir garantieren die Verfügbarkeit von professionellen Reparaturen und Wartungsarbeiten. Wenn Ihr Händler keine Servicewerkstatt ist, sprechen Sie mit ihm, um Informationen über die nächste Servicewerkstatt zu erhalten.

Wartungsplan

Wartung	Täglich	Wöchent- lich	Monatlich
Reinigen Sie die Außenfläche.	X		
Untersuchen Sie den Tragegurt auf Beschädigungen.	X		
Untersuchen Sie die Aufhängöse auf Beschädigungen.	X		
Überprüfen Sie den Griff und den Lenker, um sicherzustellen, dass diese korrekt befestigt und nicht beschädigt sind.	X		
Stellen Sie sicher, dass die Gashebelsperre und der Gashebel einwandfrei funktionieren.	X		
Überprüfen Sie, ob der Stoppschalter ordnungsgemäß funktioniert.	X		
Vergewissern Sie sich, dass die Schneidausrüstung im Leerlauf nicht rotiert.	X		
Reinigen Sie den Luftfilter. Tauschen Sie ihn bei Bedarf aus.	X		
Stellen Sie sicher, dass die Klinge scharf und korrekt in der Mitte angebracht ist, und prüfen Sie sie auf Risse. Wenn die Klinge nicht korrekt angebracht ist, kann es zu Schäden am Gerät kommen.	X		
Überprüfen Sie den Schutz der Schneidausrüstung auf Beschädigung und Risse. Ersetzen Sie ihn, wenn er beschädigt ist.	X		
Überprüfen Sie den Trimmerkopf auf Beschädigung und Risse. Ersetzen Sie ihn, wenn er beschädigt ist.	X		
Vergewissern Sie sich, dass alle Schrauben und Muttern fest angezogen sind.	X		
Untersuchen Sie den Motor, den Kraftstofftank und die Kraftstoffleitungen auf Undichtigkeiten.	X		
Überprüfen Sie den Transportschutz. Stellen Sie sicher, dass die Klinge nicht beschädigt ist und dass der Transportschutz korrekt montiert werden kann.	X		
Reinigen Sie das Kühlsystem.		X	
Überprüfen Sie die Startvorrichtung und das Startseil auf Beschädigungen.		X	
Überprüfen Sie die Antivibrationseinheiten auf Beschädigungen und Risse.		X	

Wartung	Taglich	Wochent-lich	Monatlich
Reinigen Sie die Auenseite der Zundkerze. Entfernen Sie die Zundkerze, und prufen Sie den Elektrodenabstand. Stellen Sie den Elektrodenabstand auf den richtigen Abstand ein (siehe <i>Technische Angaben auf Seite 30</i>), oder ersetzen Sie die Zundkerze. Stellen Sie sicher, dass die Zundkerze eine sog. Funkenstorung hat.		X	
Reinigen Sie die Auenseite des Vergasers und den umliegenden Bereich.		X	
Stellen Sie sicher, dass das Winkelgetriebe zu $\frac{3}{4}$ mit Schmiermittel gefullt ist. Verwenden Sie bei Bedarf ein Spezialfett zum Befullen.		X	
Reinigen Sie das Funkenfangernetz des Schalldampfers, oder tauschen Sie es aus.		X	
Prufen Sie den Schnellverschluss des Tragegurts, und stellen Sie sicher, dass er nicht beschadigt ist und funktioniert.			X
Untersuchen Sie den Kraftstofffilter auf Verschmutzungen und den Kraftstoffschlauch auf Risse oder andere Schaden. Tauschen Sie ihn bei Bedarf aus.			X
Kontrollieren Sie alle Kabel und Anschlusse.			X
Kontrollieren Sie Kupplung, Kupplungsfedern und Kupplungstrommel auf Verschleiß. Wenn eines oder mehrere dieser Teile ersetzt werden mussen, wenden Sie sich an Ihren Servicehandler.			X
Tauschen Sie die Zundkerze aus. Stellen Sie sicher, dass die Zundkerze eine sog. Funkenstorung hat.			X
Prufen und reinigen Sie das Funkenfangernetz am Schalldampfer.			X

So reinigen Sie das Kuhlsystem



ACHTUNG: Eine Verschmutzung oder Verstopfung des Kuhlsystems fuhrt zur Uberhotzung des Gerats, wodurch es beschadigt werden kann.

Der Lufterinlass am Anlasser (A), die Kuhlrillen des Zylinders (B) und der Zylinderdeckel (C) sind Teile des Kuhlsystems.

1. Reinigen Sie das Kuhlsystem wochentlich oder bei Bedarf haufiger mit einer Burste.

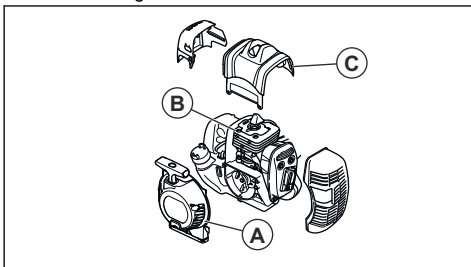

2. Stellen Sie sicher, dass das Kuhlsystem nicht verschmutzt oder verstopft ist.

So prufen Sie den Schalldampfer



WARNUNG: Benutzen Sie kein Gerat, bei dem der Schalldampfer defekt oder in einem schlechtem Zustand ist.



WARNUNG: Benutzen Sie das Gerat nicht ohne oder mit einem defekten Funkenfangernetz.

1. Uberprufen Sie den Schalldampfer auf Schaden und Defekte.
2. Stellen Sie sicher, dass der Schalldampfer fest am Gerat montiert ist.

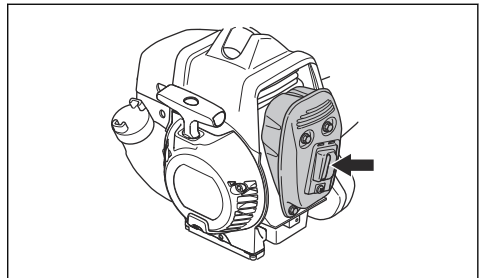

3. Wenn Ihr Gerät über einen speziellen Funkenschutz verfügt, reinigen Sie diesen einmal pro Woche.
4. Tauschen Sie einen beschädigten Funkenschutz aus.

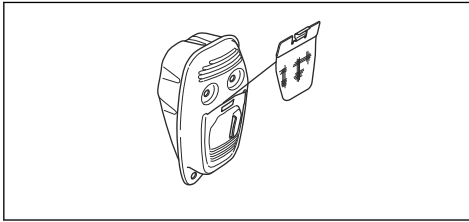

ACHTUNG: Bei verschmutztem Funkenschutz überhitzt das Gerät, was zu Schäden an Zylinder und Kolben führt.

Luftfilter

Befreien Sie den Luftfilter von Staub und Schmutz, um ihn sauber zu halten und folgende Probleme zu vermeiden:

- Fehlfunktionen des Vergasers.
- Probleme beim Starten des Geräts.
- Leistungsminderung.
- Erhöhter Verschleiß von Motorteilen.
- Zu hoher Kraftstoffverbrauch.

So reinigen Sie den Luftfilter

Reinigen Sie den Luftfilter regelmäßig von Staub und Schmutz. Dies verhindert Fehlfunktionen des Vergasers, Probleme beim Anlassen, einen Leistungsverlust des Motors, einen Verschleiß der Motorteile und einen höheren Kraftstoffverbrauch als gewöhnlich.

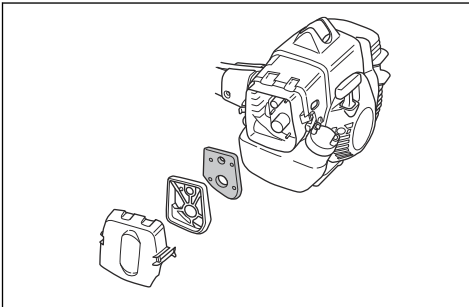

- Reinigen Sie den Luftfilter jeweils nach 25 Betriebsstunden oder, wenn das Gerät in staubigen Verhältnissen verwendet wird, öfter.

So tragen Sie Öl auf den Schaumluftfilter auf



ACHTUNG: Verwenden Sie immer Husqvarna spezielles Luftfilteröl. Verwenden Sie keine anderen Arten von Öl.



WARNUNG: Ziehen Sie Schutzhandschuhe an. Das Luftfilteröl kann Hautreizungen verursachen.

1. Stecken Sie den Schaumluftfilter in einen Plastikbeutel.
2. Schütten Sie das Öl in den Plastikbeutel.
3. Reiben Sie den Plastikbeutel, um das Öl gleichmäßig über den Schaumluftfilter zu verteilen.
4. Drücken Sie das unerwünschte Öl aus dem Schaumluftfilter, solange sich dieser im Plastikbeutel befindet.

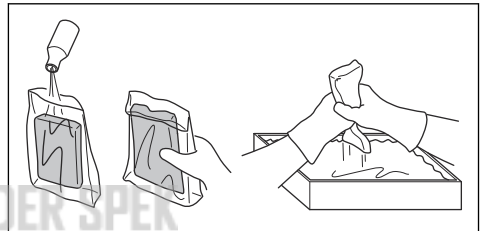

Winkelgetriebe

Das Winkelgetriebe ist ab Werk mit der richtigen Menge Fett gefüllt. Aber, bevor Sie das Gerät verwenden, stellen Sie sicher, dass das Winkelgetriebe zu 3/4 mit Schmiermittel gefüllt ist. Verwenden Sie Husqvarna Spezialfett.

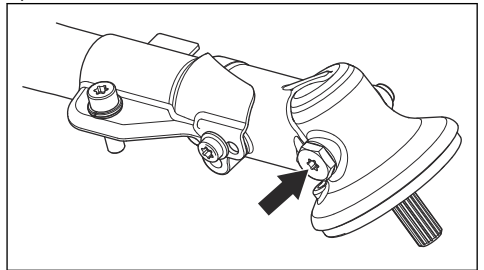

Das Fett im Getriebegehäuse muss nur bei evtl. Reparaturen gewechselt zu werden.

So befestigen und entfernen Sie die Sicherungsmutter



WARNUNG: Stellen Sie den Motor ab, tragen Sie Schutzhandschuhe und lassen

Sie Vorsicht vor den scharfen Kanten der Schneidusrüstung walten.

Die Kontermutter wird zum Sichern bestimmter Schneidusrüstungen verwendet. Die Kontermutter hat ein Linksgewinde.

- Ziehen Sie bei der Montage die Kontermutter entgegen der Rotationsrichtung der Schneidusrüstung an.
- Lösen Sie bei der Demontage der Kontermutter die Kontermutter in Rotationsrichtung der Schneidusrüstung.
- Verwenden Sie zum Lösen und Anziehen der Kontermutter einen Steckschlüssel mit langem Schaft. Der Pfeil in der Abbildung zeigt den Bereich, wo Sie den Steckschlüssel ansetzen können.

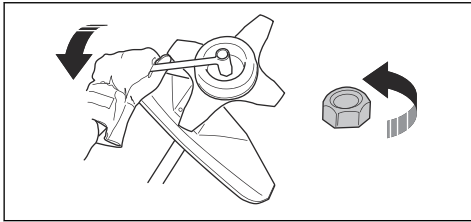

WARNUNG: Beim Lösen und Anziehen der Kontermutter besteht Gefahr, sich an der Klinge zu verletzen. Während dieses Vorgangs müssen Sie stets sicherstellen, dass Sie der Klingenschutz vor Verletzungen an der Hand schützt.

Hinweis: Stellen Sie sicher, dass Sie die Sicherungsmutter nicht von Hand drehen können. Ersetzen Sie die Mutter, wenn die Nylonsicherung nicht über einen Widerstand von mindestens 1,5 Nm verfügt. Nachdem sie ca. 10 Mal aufgeschraubt wurde, müssen Sie die Kontermutter ersetzen.

So überprüfen Sie die Zündkerze



ACHTUNG: Verwenden Sie stets den vom Hersteller empfohlenen Zündkerzentyp! Die Verwendung eines falschen Zündkerzentyps kann zu Schäden am Gerät führen.

- Überprüfen Sie die Zündkerze, wenn der Motor nur schwache Leistung bringt, sich nur schwer starten lässt oder im Leerlauf nicht ordnungsgemäß funktioniert.
- Wenn Sie diese Anweisungen befolgen, verringern Sie die Gefahr von unerwünschtem Material an den Elektroden der Zündkerze:

- a) Stellen Sie sicher, dass die Leerlaufdrehzahl richtig eingestellt ist.
 - b) Vergewissern Sie sich, dass das Kraftstoffgemisch korrekt ist.
 - c) Vergewissern Sie sich, dass der Luftfilter sauber ist.
- Ist die Zündkerze verschmutzt, so ist sie zu reinigen; gleichzeitig ist zu prüfen, ob der Elektrodenabstand korrekt ist, siehe *Technische Angaben auf Seite 30*.

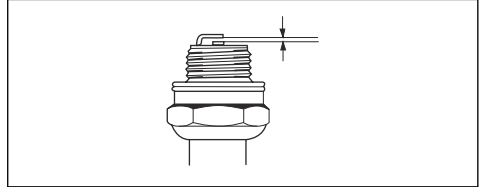

- Tauschen Sie die Zündkerze bei Bedarf aus.

So stellen Sie den Motor ein

Befolgen Sie diese Anweisungen, falls der Motor nicht richtig arbeitet.

1. Montieren Sie eine zugelassene Schneidusrüstung (siehe *Zubehör auf Seite 31*).
2. Starten Sie den Motor.
3. Lassen Sie das Produkt unter normalen Bedingungen 3 Minuten lang laufen.
4. Heben Sie die Schneidusrüstung in die Luft und geben Sie 30 Sekunden lang Vollgas. Wenn Sie einen Trimmerkopf verwenden, stellen Sie sicher, dass der Trimmerfaden vom Messer am Schutz immer auf die richtige Länge geschnitten wird.

Hinweis: Schneiden Sie in diesem Schritt weder Gras noch Äste.

5. Betreiben Sie das Produkt unter normalen Bedingungen, um sicherzustellen, dass der Motor einwandfrei arbeitet.
6. Wenn der Motor nicht einwandfrei arbeitet, wiederholen Sie Schritt 4 und 5 nochmals 3 Mal.
7. Lassen Sie Ihren Husqvarna Händler das Produkt einstellen/reparieren, falls der Motor nicht ordnungsgemäß arbeitet, nachdem Sie all diese Schritte befolgt haben.

So stellen Sie die Nadel für niedrige Drehzahl (L) ein

- Drehen Sie die Nadel für niedrige Drehzahl im Uhrzeigersinn bis zum Anschlag.

Hinweis: Wenn das Gerät eine schlechte Beschleunigungskapazität hat oder die Leerlaufdrehzahl nicht korrekt ist, drehen Sie die Nadel für niedrige Drehzahl gegen den Uhrzeigersinn. Drehen Sie die Nadel für niedrige

Drehzahl, bis die Beschleunigungskapazität und der Leerlauf korrekt eingestellt sind.

So stellen Sie die Nadel für hohe Drehzahl (H) ein

Der Motor ist werkseitig für den Betrieb auf Meeresspiegelhöhe eingestellt. In höheren Lagen, anderen Witterungsbedingungen oder extremen Temperaturen kann es notwendig sein, die Nadel für hohe Drehzahl einzustellen.

- Drehen Sie die Nadel für hohe Drehzahl, um Einstellungen vorzunehmen.



ACHTUNG: Drehen Sie die Schraube der Nadel für hohe Drehzahl nicht weiter als zum Begrenzungsanschlag. Dies kann Schäden an Zylinder und Kolben zur Folge haben.

So justieren Sie die Startgasdrehzahl

1. Lassen Sie das Gerät bei Leerlaufdrehzahl laufen.
2. Drücken Sie die Startgassperre. Siehe *So starten Sie das Gerät über den Gashandgriff mit Startgassperre auf Seite 19*.
3. Wenn die Startgasdrehzahl weniger als 4000 U/min beträgt, drehen Sie die Stellschraube (A) im Uhrzeigersinn, bis sich die Schneidausrüstung dreht. Drehen Sie die Stellschraube (A) im Uhrzeigersinn eine halbe Umdrehung weiter.

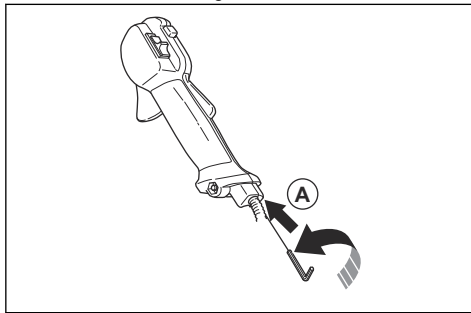

4. Wenn die Startgasdrehzahl zu hoch ist, drehen Sie die Stellschraube (A) gegen den Uhrzeigersinn, bis die Schneidausrüstung stehen bleibt. Drehen Sie die Stellschraube (A) im Uhrzeigersinn eine halbe Umdrehung weiter.

So stellen Sie die Leerlaufdrehzahl ein

Ihr Husqvarna Produkt wurde gemäß Spezifikationen zur Reduzierung schädlicher Abgase entwickelt und hergestellt.

- Stellen Sie sicher, dass der Luftfilter sauber ist und der Luftfilterdeckel befestigt wurde, bevor Sie die Leerlaufdrehzahl einstellen.

- Stellen Sie die Leerlaufdrehzahl mit der zugehörigen Einstellschraube T ein, die mit der „T“-Markierung versehen ist.



WARNUNG: Wenn Sie die Leerlaufdrehzahl anpassen und die Schneidausrüstung nicht anhält, wenden Sie sich an den nächsten Servicehändler. Verwenden Sie das Produkt erst wieder, wenn es richtig eingestellt ist oder repariert wurde.

- Die Leerlaufdrehzahl ist richtig eingestellt, wenn der Motor in allen Stellungen gleichmäßig läuft. Die Leerlaufdrehzahl muss niedriger sein als die Geschwindigkeit, bei der sich die Schneidausrüstung zu drehen beginnt.
1. Drehen Sie die Einstellschraube im Uhrzeigersinn, bis die Schneidausrüstung sich zu drehen beginnt.

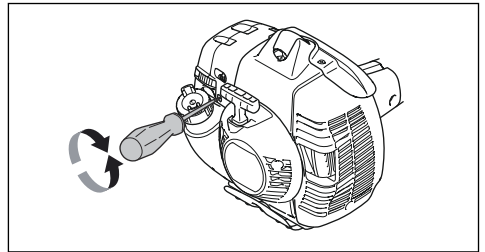

2. Drehen Sie die Einstellschraube gegen den Uhrzeigersinn, bis die Schneidausrüstung stehen bleibt.

Hinweis: Siehe *Technische Angaben auf Seite 30* für die empfohlene Leerlaufdrehzahl.

So schärfen Sie Grasmesser und Grasklinge



WARNUNG: Stoppen Sie den Motor. Tragen Sie stets Schutzhandschuhe.

- Um das Grasmesser oder die Grasklinge ordnungsgemäß zu schärfen, lesen Sie die Anweisungen, die mit der Schneidausrüstung ausgeliefert werden.
- Schärfen Sie alle Kanten gleichmäßig, um das Gleichgewicht zu halten.
- Verwenden Sie eine einfache Flachfeile.

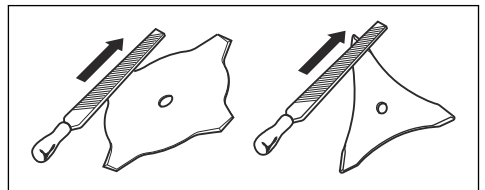



WARNUNG: Entsorgen Sie immer eine beschädigte Klinge. Versuchen Sie nicht, eine verbogene oder verdrehte Klinge wieder gerade zu biegen und sie anschließend erneut zu benutzen.

- Halten Sie die Feile in einem Winkel von 15°.
- Schärfen einen Zahn der Sägeklinge nach rechts und den nächsten Zahn nach links (siehe Abbildung).

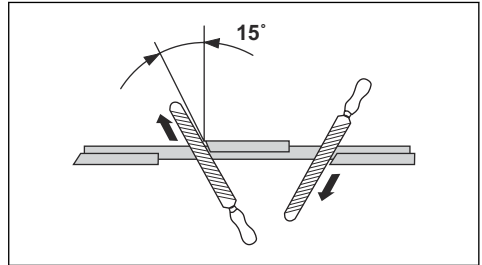

Hinweis: Schärfen Sie die Kanten der Zähne mit einer Flachfeile, falls die Klinge stark abgenutzt ist. Schärfen Sie danach mit einer Rundfeile weiter.

- Schärfen Sie alle Kanten gleichmäßig, damit die Klinge ausgeglichen bleibt.
- Stellen Sie die Klinge mit dem empfohlenen Setzwerkzeug auf 1 mm ein. Befolgen Sie die Anweisungen, die mit der Klinge mitgeliefert werden.

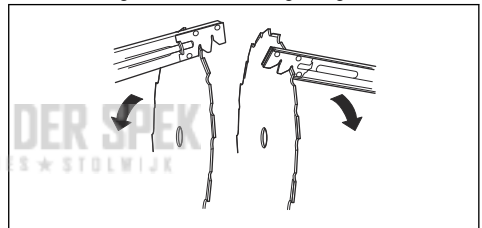

WARNUNG: Entsorgen Sie immer eine beschädigte Klinge. Versuchen Sie nicht, eine verbogene oder verdrehte Klinge wieder gerade zu biegen und sie anschließend erneut zu benutzen.

So schärfen Sie die Sägeklinge



WARNUNG: Stoppen Sie den Motor. Tragen Sie stets Schutzhandschuhe.

- Um die Klinge ordnungsgemäß zu schärfen, lesen Sie die Anweisungen, die mit der Klinge ausgeliefert werden.
- Stellen Sie sicher, dass das Produkt und die Klinge ausreichend Unterstützung beim Schärfen haben.



- Verwenden Sie eine 5,5-mm-Rundfeile zusammen mit einem Feilenhalter.

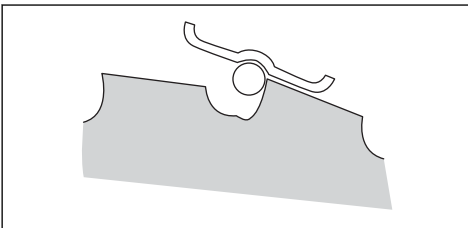

Fehlerbehebung

Der Motor springt nicht an

Prüfung	Mögliche Ursache	Empfohlene Vorgehensweise
Stopschalter	Der Stopschalter ist in Stoppposition.	Lassen Sie den Stopschalter von einer autorisierten Servicewerkstatt ersetzen.

Prüfung	Mögliche Ursache	Empfohlene Vorgehensweise
Starterklinken	Die Starterklinken sind nicht frei beweglich.	Entfernen Sie das Gehäuse der Startvorrichtung und reinigen Sie den Bereich um die Starterklinken. Siehe <i>Geräteübersicht auf Seite 2</i> .
		Wenden Sie sich an eine zugelassene Servicewerkstatt.
Kraftstofftank.	Falsche Kraftstoffsorte.	Wechseln Sie den Kraftstoff aus.
Zündkerze.	Die Zündkerze ist verschmutzt oder nass.	Stellen Sie sicher, dass die Zündkerze sauber und trocken ist.
	Zündkerze mit falschem Elektrodenabstand.	Reinigen Sie die Zündkerze. Stellen Sie sicher, dass der Elektrodenabstand korrekt ist. Stellen Sie sicher, dass die Zündkerze eine sog. Funkenstörung hat.
		Siehe technische Daten für den korrekten Elektrodenabstand.
	Die Zündkerze sitzt lose.	Zündkerze festziehen.

Der Motor startet, geht aber wieder aus.

Prüfung	Mögliche Ursache	Empfohlene Vorgehensweise
Kraftstofftank	Falsche Kraftstoffsorte.	Wechseln Sie den Kraftstoff aus.
Luftfilter	Der Luftfilter ist verstopft.	Reinigen Sie den Luftfilter.

Transport, Lagerung und Entsorgung

Transport und Lagerung

- Bei Transport und Lagerung von Gerät und Kraftstoff müssen Sie darauf achten, dass bei eventuellen Undichtigkeiten entweichende Dämpfe oder Kraftstoff nicht mit Funken oder offenem Feuer in Kontakt kommen können, z. B. von Elektrogeräten, Elektromotoren, elektrischen Kontakten/Schaltern oder Heizkesseln.
- Verwenden Sie zum Transport und zur Lagerung von Kraftstoff speziell für diesen Zweck vorgesehene und zugelassene Behälter.
- Bei längerer Lagerung des Geräts müssen Sie den Kraftstofftank entleeren. An der nächsten Tankstelle erfahren Sie, wie Sie überschüssigen Kraftstoff am besten entsorgen. Entleeren Sie den Tank in einen geeigneten Behälter und an einem gut durchlüfteten Ort.

- Stellen Sie vor der Langzeitlagerung sicher, dass das Gerät gründlich gesäubert und komplett gewartet wurde.
- Bei Transport oder Lagerung des Geräts muss der Transportschutz für die Schneidausrüstung immer montiert sein.
- Sichern Sie das Gerät während des Transports.
- Um ein ungewolltes Starten des Motors zu vermeiden, müssen Sie bei der Langzeitlagerung, bei allen Servicemaßnahmen und, wenn das Gerät unbeaufsichtigt ist, die Zündkappe entfernen.
- Lassen Sie das Gerät abkühlen, bevor Sie es einlagern.

Entsorgung

- Befolgen Sie die örtlichen Recyclinganforderungen und geltenden Vorschriften.
- Entsorgen Sie alle Chemikalien, z. B. Motoröl oder Kraftstoff, in einer Servicewerkstatt oder in einer geeigneten Abfallentsorgungsstelle.

- Wenn Sie das Produkt nicht mehr benutzen, senden Sie es an einen Husqvarna Händler oder entsorgen Sie es in einer Wiederverwertungsanlage.

Technische Angaben

Technische Daten

	535RX	535RXT
Motor		
Hubraum, cm ³	34,6	24,6
Bohrung, mm	38,0	38,0
Hub, mm	30,5	30,5
Leerlaufdrehzahl, U/min	2900	2900
Empfohlene max. Drehzahl U/min	11500	11500
Drehzahl der Abtriebswelle, U/min	8220	8220
Motorhöchstleistung gemäß ISO 8893, kW/U/min	1,60/8400	1,6/8400
Katalysatorschalldämpfer	Ja	Ja
Drehzahlgeregelte Zündanlage	Ja	Ja
Zündanlage		
Zündkerze	Champion RCJ 6Y	Champion RCJ 6Y
Elektrodenabstand, mm	0,5	0,5
Kraftstoff- und Schmiersystem		
Kraftstofftank, Füllmenge, Liter	0,6	0,6
Gewicht		
Ohne Kraftstoff, Schneidausrüstung und Schutz, kg	6,1	6,7
Geräuschemissionen ¹		
Gemessener Schalleistungspegel dB (A)	111	111
Schalleistungspegel, garantiert L _{WA} dB (A)	114	114
Schallpegel ²		
Äquivalenter Schalldruckpegel am Ohr des Anwenders, gemessen gemäß EN/ISO 11806 und ISO 22868, in [dB(A)]		
Ausgestattet mit Trimmerkopf (Original)	95	95

¹ Umweltbelastende Geräuschemissionen, gemessen als Schalleistung (L_{WA}) gemäß EG-Richtlinie 2000/14/EG. Der aufgezeichnete Schalleistungspegel für das Gerät wurde unter Verwendung der originalen Schneidausrüstung mit dem höchsten Pegel gemessen. Der Unterschied zwischen garantiertem und gemessenem Schalleistungspegel besteht darin, dass beim garantierten Schalleistungspegel auch eine Streuung im Messergebnis und Variationen zwischen verschiedenen Geräten desselben Modells gemäß der Richtlinie 2000/14/EG berücksichtigt werden.

² Berichten zufolge liegt der Schalldruckpegel normalerweise bei einer Ausbreitungsklasse (standardmäßige Ausbreitung) von 1,2 dB (A).

	535RX	535RXT
Ausgestattet mit Grasklinge (Original)	95	95
Vibrationspegel³		
Äquivalente Vibrationspegel ($a_{hv,eq}$) an den Griffen, gemessen gemäß EN ISO 11806 und ISO 22867, m/s ² :		
Ausgestattet mit Trimmerkopf (Original), links/rechts	3,0/3,4	2,4/3,1
Ausgestattet mit Grasklinge (Original), links/rechts	3,4/4,1	2,5/2,7

Zubehör

Zubehör 535RX

Zugelassenes Zubehör	Art des Zubehörs	Schutz für die Schneidausrüstung, Teile-Nr.
Mittelbohrung in Klingen/Messern, Ø 25,4 mm		
Gewinde der Abtriebswelle M12		
Grasklinge/Grasmesser	Multi 255-3 (Ø 255, 3 Zähne)	537 33 16-01
	Grass 255-4 (Ø 255 4-Zähne)	537 33 16-01
	Multi 275-4 (Ø 275, 4 Zähne)	537 33 16-01
	Multi 300-3 (Ø 300, 3 Zähne)	537 33 16-01
Sägeklinge	Scarlet 200-22 (Ø 200 22-Zähne)	537 38 77-01
Kunststoffklingen	Tricut Ø 300 mm (Separate Klingen haben die Teilenummer 531 07 77-15)	537 33 16-01/537 34 94-01
Trimmerkopf	T35, T35 (Ø 2,4–3,0 mm Kabel)	537 33 16-01/537 34 94-01
	S35 (Ø 2,4–3,0 mm Kabel)	537 33 16-01/537 34 94-01
	T45x (Ø 2,7–3,3 mm Kabel)	537 33 16-01/537 34 94-01
	Trimmy S II (Ø 2,4 – 3,3 mm Faden)	537 33 16-01/537 34 94-01
Stützkappe	503 89 01-02	-

³ Berichten zufolge liegt der Vibrationspegel normalerweise bei einer Ausbreitungsklasse (Standardabweichung) von 0,2 m/s².

EU-Konformitätserklärung

EU-Konformitätserklärung

Husqvarna AB, SE-561 82 Huskvarna, Schweden, Tel.: +46-36-146500, erklärt hiermit, dass die Motorsensen **Husqvarna 535RX, 535RXT und** ab den Seriennummern des Baujahrs 2016 (die Jahreszahl wird im Klartext auf dem Typenschild angegeben, mitsamt einer nachfolgenden Seriennummer) den Vorschriften der RICHTLINIE DES RATES entsprechen:

- „Maschinen-Richtlinie“ **2006/42/EG** vom 17. Mai 2006
- „Richtlinie über elektromagnetische Verträglichkeit“ **2014/30/EU** vom 26. Februar 2014
- Richtlinie „über umweltbelastende Geräuschemissionen von zur Verwendung im Freien vorgesehenen Geräten und Maschinen“ **2000/14/EG** vom 8. Mai 2000. Beurteilung der Übereinstimmung gemäß Anhang V. Informationen zu Geräuschemissionen finden Sie im Kapitel „Technische Daten“.
- „Richtlinie zur Beschränkung der Verwendung bestimmter gefährlicher Stoffe in Elektro- und Elektronikgeräten“ **2011/65/EU** vom 8. Juni 2011.

Die folgenden Normen werden erfüllt:

EN ISO 12100:2010, EN ISO 11806-1:2011, ISO 14982:1998, CISPR 12:2007, EN 50581:2012

SMP Svensk Maskinprovning AB, Box 7035, SE-750 07 Uppsala, Sweden, hat im Auftrag von Husqvarna AB eine freiwillige Baumusterprüfung durchgeführt. Die Zertifikate haben die Nummern: **SEC/09/2135 – 535RXT, SEC/09/2134 – 535RX**

SMP Svensk Maskinprovning AB, Box 7035, SE-750 07 Uppsala, Sweden, hat auch die Übereinstimmung mit Anhang V der Richtlinie 2000/14/EG des Rates bestätigt.

Das Zertifikat hat die Nummer: **01/164/044, 01/164/046 – 535RXT, 01/164/045, 01/164/047 – 535RX**

Huskvarna, 2021-04-27



Pär Martinsson, Entwicklungsleiter (bevollmächtigter Vertreter für Husqvarna AB, verantwortlich für die technische Dokumentation)

Sommaire

Introduction.....	33	Dépannage.....	59
Sécurité.....	35	Transport, entreposage et mise au rebut.....	60
Montage.....	42	Caractéristiques techniques.....	61
Utilisation.....	46	Accessoires.....	62
Entretien.....	53	Déclaration de conformité CE.....	63

Introduction

Aperçu du produit

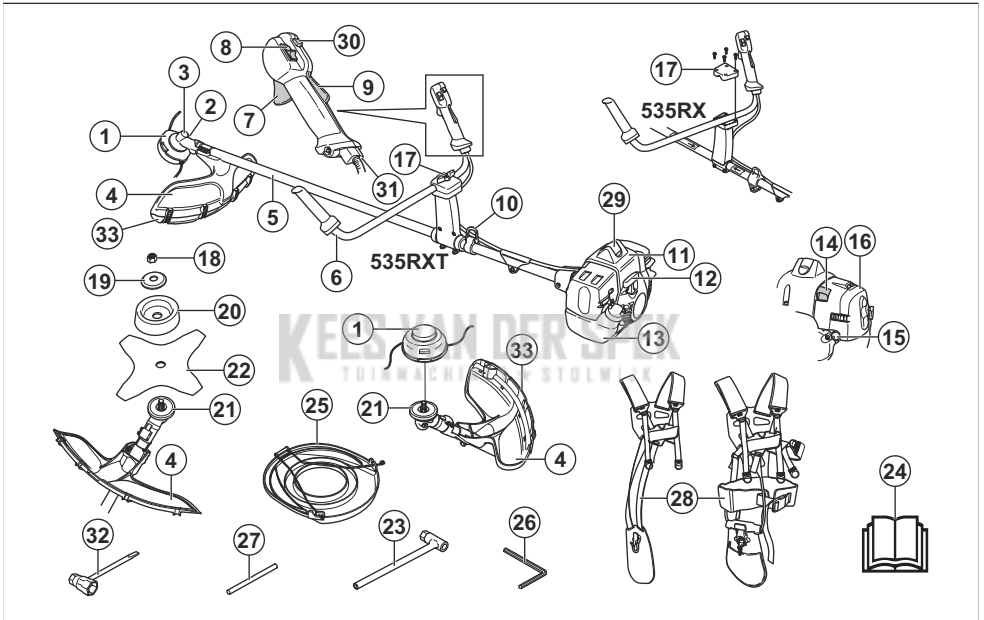

- | | |
|---|---|
| 1. Tête de désherbage | 16. Couvercle de filtre à air |
| 2. Ravitaillement en lubrifiant, renvoi d'angle | 17. Réglage de poignée |
| 3. Renvoi d'angle | 18. Contre-écrou |
| 4. Protection pour l'équipement de coupe | 19. Bride de support |
| 5. Arbre | 20. Bol de garde au sol |
| 6. Guidon | 21. Disque d'entraînement |
| 7. Commande d'accélération | 22. Lame |
| 8. Bouton d'arrêt | 23. Clé à douille |
| 9. Blocage de la commande d'accélération | 24. Manuel de l'opérateur |
| 10. Œillet de suspension | 25. Protection de transport |
| 11. Capot de cylindre | 26. Clé hexagonale |
| 12. Poignée du câble du démarreur | 27. Goupille de blocage |
| 13. Réservoir de carburant | 28. Harnais |
| 14. Starter | 29. Chapeau de bougie et bougie |
| 15. Poire de la pompe à carburant | 30. Bouton de l'accélération au démarrage |

31. Réglage du câble de la commande d'accélération
32. Clé à bougies
33. Bouclier de protection

Description du produit

Ce produit est une débroussailleuse équipée d'un moteur à combustion.

Nous travaillons en permanence à l'amélioration de votre sécurité et de votre efficacité pendant l'utilisation. Pour davantage d'informations, contactez votre atelier d'entretien.

Utilisation prévue

Utilisez le produit avec une lame d'éclaircissage, une lame à herbe ou une tête de désherbage pour couper différents types de végétation. N'utilisez pas ce produit pour d'autres tâches que le désherbage, le débroussaillage et l'éclaircissage. Utilisez une lame d'éclaircissage pour dégager des bosquets et des arbustes. Utilisez une lame à herbe ou tête de désherbage pour couper l'herbe.

Remarque: La législation nationale ou locale peut réglementer l'utilisation. Respectez la législation en vigueur.

Utilisez uniquement le produit avec des accessoires approuvés par le fabricant. Reportez-vous à la section *Accessoires à la page 62*.

Symboles concernant le produit



AVERTISSEMENT : ce produit peut être dangereux et causer des blessures graves, voire mortelles, à l'opérateur ou à d'autres personnes. Soyez prudent et utilisez le produit correctement.



Lisez attentivement le manuel d'utilisation et assurez-vous de bien comprendre les instructions avant utilisation.



Régime maximal de l'arbre de sortie.



Utilisez un casque de protection dans les endroits où des objets peuvent tomber sur vous. Utilisez des protège-oreilles agréés. Utilisez des protections pour les yeux homologuées.



Utilisez des gants de protection homologués.



Utilisez des bottes antidérapantes robustes.



Le produit peut entraîner la projection d'objets, ce qui peut causer des blessures.



Restez à une distance minimale de 15 m des personnes et des animaux pendant l'utilisation du produit.



Risque de rebond si l'équipement de coupe touche un objet qu'il ne coupe pas immédiatement. Le produit peut couper des parties du corps.



Émissions sonores dans l'environnement selon la directive européenne 2000/14/CE et la législation de la Nouvelle-Galles du Sud « Protection of the Environment Operations (Noise Control) Regulation 2017 ». L'étiquette de la machine et le chapitre Caractéristiques techniques contiennent des données sur les émissions sonores.



Les flèches indiquent la limite de la position de la poignée.



Starter.



Poire de la pompe à carburant.



Le produit est conforme aux directives CE en vigueur.

yyyywwxxxx

La plaque signalétique indique le numéro de série. **yyyy** est l'année de production, **ww** est la semaine de production.

Remarque: Les autres symboles/autocollants présents sur le produit concernent des exigences de certification spécifiques à d'autres zones commerciales.

Émissions Euro V



AVERTISSEMENT: toute altération du moteur a pour effet d'annuler l'homologation de type UE de ce produit.

Responsabilité

Conformément à la loi sur la responsabilité du fait des produits, nous déclinons toute responsabilité pour tout dommage causé par notre produit si :

- le produit n'est pas correctement réparé ;
- le produit est réparé avec des pièces qui ne proviennent pas du fabricant ou qui ne sont pas homologuées par le fabricant ;
- le produit est équipé d'un accessoire qui ne provient pas du fabricant ou qui n'est pas homologué par le fabricant ;
- le produit n'est pas réparé par un centre d'entretien agréé ou par une autorité homologuée.

Sécurité

Définitions de sécurité

Des avertissements, des recommandations et des remarques sont utilisés pour souligner des parties spécialement importantes du manuel.



AVERTISSEMENT: Symbole utilisé en cas de risque de blessures ou de mort pour l'opérateur ou les personnes à proximité si les instructions du manuel ne sont pas respectées.



REMARQUE: Symbole utilisé en cas de risque de dommages pour le produit, d'autres matériaux ou les environs si les instructions du manuel ne sont pas respectées.

Remarque: Symbole utilisé pour donner des informations supplémentaires pour une situation donnée.

Instructions générales de sécurité



AVERTISSEMENT: Lisez les instructions qui suivent avant d'utiliser le produit.

- Ce produit génère un champ électromagnétique durant son fonctionnement. Ce champ peut dans certaines circonstances perturber le fonctionnement d'implants médicaux actifs ou passifs. Pour réduire le risque de blessures graves ou mortelles, les personnes portant des implants médicaux doivent consulter leur médecin et le fabricant de leur implant avant d'utiliser ce produit.
- N'utilisez jamais l'appareil si vous êtes fatigué ou malade, ou si vous êtes sous l'emprise d'alcool, de drogues ou de médicaments. Cela a un effet négatif sur votre vision, votre vigilance, votre coordination et votre jugement.
- N'utilisez pas le produit par mauvais temps : brouillard épais, pluie diluvienne, vent violent ou

grand froid. Utiliser le produit par mauvais temps peut vous fatiguer et ajouter des risques, comme un sol glissant et un sens de chute imprévisible.

- Soyez toujours prudent et utilisez votre bon sens. Si, après avoir lu le manuel d'utilisation, vous n'êtes toujours pas sûr de la procédure à suivre ou d'une situation particulière, demandez conseil à un agent d'entretien avant de poursuivre.
- Retirez le chapeau de la bougie d'allumage si vous laissez le produit hors de votre vue.

Consignes de sécurité pour l'assemblage



AVERTISSEMENT: Lisez les instructions qui suivent avant d'utiliser le produit.

- Utilisez des gants de protection homologués pour assembler le produit et l'équipement de coupe.
- Retirez le chapeau de bougie de la bougie d'allumage avant de monter le produit.
- Assurez-vous que le guidon et la protection d'accessoire de coupe adaptés sont assemblés avant d'utiliser le produit.
- Une protection d'accessoire de coupe défectueuse ou incorrecte peut provoquer des blessures. N'utilisez pas d'équipement de coupe sans une protection homologuée.
- Fixez correctement l'arbre et le capot d'embrayage avant de démarrer le produit.
- Le disque d'entraînement et la bride de support doivent s'engager correctement dans le trou central de l'équipement de coupe. Un accessoire de coupe qui n'est pas correctement fixé peut provoquer des blessures ou la mort.
- Fixez le harnais au produit pour éviter toute blessure de l'opérateur ou d'autres personnes.

Instructions de sécurité pour le fonctionnement



AVERTISSEMENT: Lisez les instructions qui suivent avant d'utiliser le produit.

- Avant d'utiliser le produit, il est essentiel de comprendre la différence entre l'éclaircissage forestier, le débroussaillage et le désherbage.
- Utilisez un équipement de protection individuel ; reportez-vous à la section *Équipement de protection individuel à la page 37*.
- Une exposition prolongée au bruit risque de causer des pertes d'audition permanentes. Utilisez toujours des protecteurs d'oreilles agréés.
- Soyez attentif aux signaux d'alerte ou aux appels lorsque vous portez des protège-oreilles. Enlevez toujours vos protège-oreilles dès que le moteur s'arrête.
- N'utilisez jamais le produit si celui-ci est différent ou défectueux.
- Vérifiez que le chapeau de bougie et le câble d'allumage ne sont pas endommagés afin d'éviter tout risque de choc électrique.
- Regardez tout autour de la zone de travail afin de vous assurer qu'aucune personne, aucun animal ni aucun objet n'ont un effet négatif sur la sécurité de fonctionnement du produit.
- Regardez tout autour de la zone de travail afin de vous assurer qu'aucune personne ni aucun animal ne touchent l'accessoire de coupe ou sont touchés par les objets qui sont projetés par l'accessoire de coupe.
- N'utilisez pas ce produit dans une situation ou un emplacement où vous ne pouvez pas bénéficier d'aide en cas d'accident.
- N'utilisez pas le produit sans une protection d'accessoire de coupe homologuée.
- Assurez-vous que les personnes et les animaux restent à une distance d'au moins 15 m (50 pi) pendant le travail. Regardez toujours derrière vous avant de vous retourner avec le produit. Arrêtez le produit immédiatement si une personne ou un animal pénètre dans la zone de sécurité de 15 m (50 pi). Si plusieurs opérateurs travaillent dans la même zone, respectez une distance de sécurité d'au moins 2 fois la hauteur de l'arbre et de minimum 15 m (50 pi).
- Examinez la zone de travail. Évitez les objets tels que les pierres, les morceaux de verre, les clous, les fils de fer, les bouts de ficelle, etc. pouvant être projetés ou risquant de s'enrouler autour de l'accessoire de coupe.
- Assurez-vous que vous pouvez vous déplacer en toute sécurité et que vous avez une position stable. Examinez la zone autour de vous et repérez les éventuels obstacles (souches, pierres, branchages,

fondrières...). Faites attention lorsque vous travaillez sur un terrain en pente.



- Ne vous éloignez pas trop. Conservez toujours une position stable et un bon équilibre.
- Avant de démarrer le produit, placez-le sur une surface plane, à au moins 3 m (10 pi) de la source de carburant et de l'endroit où vous remplissez le réservoir de carburant. Vérifiez qu'il n'y a aucun objet à proximité ou en contact avec l'accessoire de coupe.
- Si l'accessoire de coupe tourne au ralenti, faites-le régler par un agent de service. N'utilisez pas le produit tant qu'il n'est pas réglé ou réparé.
- Attention aux objets projetés. Utilisez toujours des protections pour les yeux homologuées et tenez-vous à distance de la protection de l'accessoire de coupe. Les pierres et autres objets de petite taille peuvent être projetés dans les yeux et causer la cécité ou d'autres blessures.
- Ne posez pas le produit au sol lorsque le moteur est en marche, sauf si vous pouvez le surveiller.
- Ne retirez pas la matière coupée ou laissez d'autres personnes la faire lorsque le moteur est en marche ou l'équipement de coupe tourne, pour éviter les blessures graves.
- Arrêtez toujours le moteur et vérifiez que l'équipement de coupe ne tourne pas avant de retirer la matière coupée enroulée autour de l'arbre de la lame ou coincée entre la protection et l'accessoire de coupe.
- Soyez prudent lorsque vous retirez la matière à proximité de l'accessoire de coupe. Le renvoi d'angle chauffe lors du fonctionnement de la machine et peut causer des brûlures graves.
- Les gaz d'échappement du moteur sont très chauds et peuvent contenir des étincelles. Risque d'incendie. Soyez prudent à proximité des matériaux secs et inflammables.
- N'utilisez jamais le produit à l'intérieur ou dans des espaces sans ventilation appropriée. Les gaz d'échappement contiennent de l'oxyde de carbone, un gaz inodore, toxique et très dangereux.
- Arrêtez le moteur avant de passer à une nouvelle zone de travail. Fixez toujours la protection de transport avant de déplacer l'équipement.

- Une exposition excessive aux vibrations peut entraîner des troubles circulatoires ou nerveux chez les personnes sujettes à des troubles cardio-vasculaires. Consultez un médecin en cas de symptômes liés à une exposition excessive aux vibrations. De tels symptômes peuvent être : engourdissement, perte de sensibilité, chatouillements, picotements, douleur, faiblesse musculaire, décoloration ou modification épidermique. Ces symptômes affectent généralement les doigts, les mains ou les poignets. Les risques peuvent augmenter à basses températures.

Équipement de protection individuel



AVERTISSEMENT: Lisez les instructions qui suivent avant d'utiliser le produit.

- Portez toujours un équipement de protection individuel homologué lorsque vous utilisez le produit. L'équipement de protection individuel ne protège pas complètement des blessures, mais il diminue la gravité des blessures en cas d'accident. Faites appel à votre revendeur pour vous aider à sélectionner l'équipement adéquat.
- Utilisez un casque si les arbres dans la zone de travail ont une hauteur de plus de 2 m (6,5 pi).
- Utilisez des protège-oreilles homologués.
- Utilisez toujours des lunettes de protection homologuées conformes à la norme ANSI Z87.1 aux États-Unis ou EN 166 dans les pays de l'UE. Utilisez une visière pour la protection du visage. La visière ne suffit pas à protéger les yeux.



- Portez des gants de protection en cas de besoin, par exemple lorsque vous fixez, examinez ou nettoyez l'équipement de coupe.
- Portez des bottes de protection avec coques de protection en acier et des semelles antidérapantes.
- Portez des vêtements fabriqués dans un matériau résistant. Portez toujours des pantalons longs, épais et des manches longues. Ne portez pas de vêtements amples qui risqueraient de se prendre dans les brindilles et les branches. Ne portez pas de bijoux, de pantalon court ou de sandales. Ne travaillez pas pieds nus. Attachez vos cheveux de façon sécurisée au-dessus de vos épaules.



- Conservez l'équipement de premiers secours à proximité.

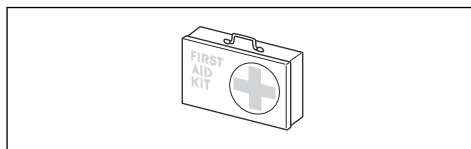

Dispositifs de sécurité sur le produit

Pour plus d'informations sur l'emplacement de ces dispositifs de sécurité, voir *Consignes de sécurité pour l'assemblage* à la page 35.



AVERTISSEMENT: Lisez les instructions qui suivent avant d'utiliser le produit.

- N'utilisez pas un produit avec des dispositifs de sécurité défectueux. Vérifiez et effectuez l'entretien des dispositifs de sécurité régulièrement. Si les dispositifs de sécurité sont défectueux, parlez-en à votre agent d'entretien Husqvarna.
- N'apportez pas de modifications aux dispositifs de sécurité. N'utilisez pas le produit si des capots de protection, des interrupteurs de sécurité ou d'autres dispositifs de protection ne sont pas fixés ou sont défectueux.
- Une formation spécifique est nécessaire pour effectuer tous les travaux d'entretien et de réparation du produit, en particulier des dispositifs de sécurité. Si les dispositifs de sécurité se révèlent non conformes après les contrôles indiqués dans ce manuel d'utilisation, vous devez demander de l'aide à un agent d'entretien. Nous garantissons la disponibilité d'un service de réparation et d'entretien professionnel. Si votre concessionnaire n'est pas un atelier spécialisé, demandez-lui des informations à propos de l'atelier spécialisé le plus proche.
- N'utilisez pas un équipement de coupe sans une protection d'équipement de coupe correctement fixée et homologuée. Consultez la section *Pour assembler l'équipement de coupe* à la page 43.

Équipement de coupe



AVERTISSEMENT: Lors d'une intervention sur l'équipement de coupe, celui-ci ne doit pas tourner. Assurez-vous que le moteur est à l'arrêt. Retirez le chapeau de bougie avant toute intervention sur l'équipement de coupe.



AVERTISSEMENT: Assurez-vous que l'accessoire de coupe n'est pas endommagé. Un équipement de coupe endommagé est susceptible de provoquer des accidents. Remplacez tout équipement de coupe endommagé.



AVERTISSEMENT: Utilisez l'équipement de coupe approprié. Utilisez uniquement l'accessoire de coupe avec la protection recommandée ; reportez-vous à la section *Accessoires à la page 62*.

Pour contrôler le blocage de la gâchette d'accélération

1. Assurez-vous que le blocage de la gâchette d'accélération (A) et que la gâchette d'accélération (B) se déplacent librement et que le ressort de rappel fonctionne correctement.

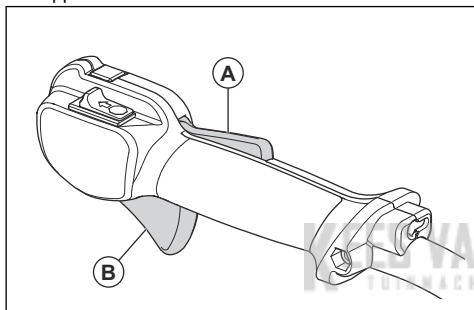

2. Appuyez sur le blocage de la gâchette d'accélération et assurez-vous qu'il retourne à sa position initiale lorsque vous le relâchez.

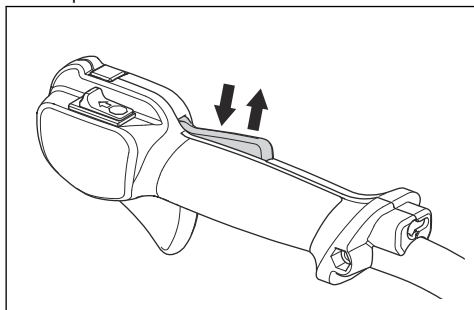

3. Vérifiez que la gâchette d'accélération est bloquée en position de ralenti lorsqu'elle est déverrouillée.

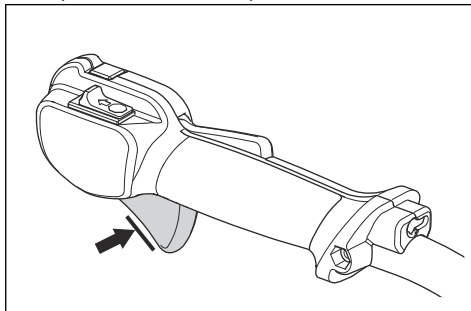

4. Démarrez le produit et faites-le fonctionner à plein régime.
5. Relâchez la gâchette d'accélération et vérifiez que les lames sont arrêtées et qu'elles restent immobiles.



AVERTISSEMENT: Si les lames bougent lorsque la gâchette d'accélération est sur la position de ralenti, alors le régime de ralenti du carburateur doit être réglé. Reportez-vous à la section *Pour régler le régime de ralenti à la page 58*.

Bouton d'arrêt

Démarrez le moteur. Assurez-vous que le moteur s'arrête lorsque vous mettez le bouton d'arrêt en position stop.

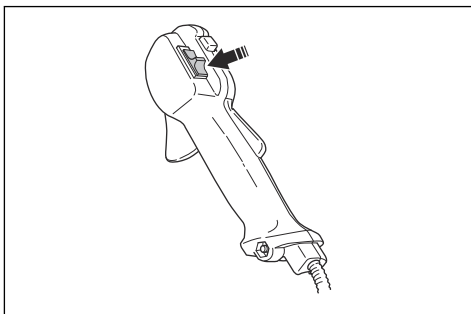

Pour contrôler la protection de l'équipement de coupe



AVERTISSEMENT: L'installation d'une protection d'accessoire de coupe incorrecte ou défectueuse peut provoquer des blessures graves. Reportez-vous à la section *Instructions de sécurité pour le fonctionnement à la page 36*.



AVERTISSEMENT: Utilisez toujours la protection d'équipement de coupe recommandée pour l'équipement de coupe que vous utilisez. L'installation d'une protection d'accessoire de coupe incorrecte ou défectueuse peut provoquer des blessures graves. Reportez-vous à la section *Caractéristiques techniques* à la page 61.

La protection de l'équipement de coupe permet d'éviter à l'opérateur d'être blessé par des projections d'objets. Elle permet également d'éviter de se blesser si vous touchez l'équipement de coupe.

1. Réalisez un contrôle visuel pour détecter les dommages, par exemple des fissures.

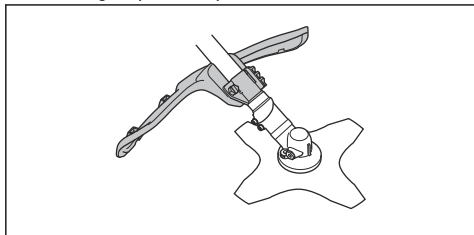

2. Remplacez la protection de l'accessoire de coupe si celle-ci est endommagée.

Pour contrôler le système anti-vibrations



AVERTISSEMENT: L'utilisation d'un fil mal enroulé ou d'un équipement de coupe inadéquat augmente le niveau de vibration. Reportez-vous à la section *Instructions de sécurité pour le fonctionnement* à la page 36.

Le système anti-vibrations réduit au minimum les vibrations dans les poignées, ce qui facilite son utilisation.

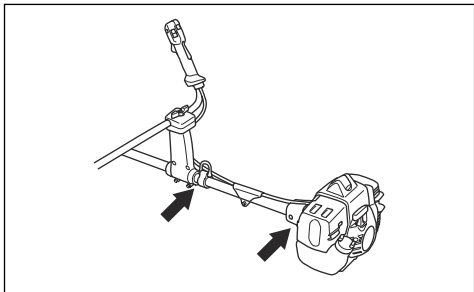

1. Arrêtez le moteur.

2. Réalisez un contrôle visuel pour détecter les déformations et les dommages.

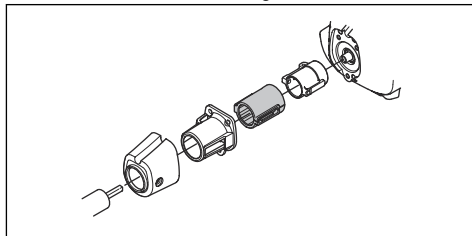

3. Vérifiez que les dispositifs anti-vibrations sont correctement fixés.

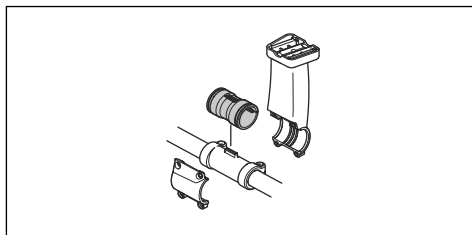

Pour contrôler le mécanisme à libération rapide



AVERTISSEMENT: N'utilisez pas de harnais dont le mécanisme de libération rapide est défectueux.

Le mécanisme de libération rapide permet à l'utilisateur de retirer rapidement le produit du harnais en cas d'urgence.

1. Arrêtez le moteur.
2. Réalisez un contrôle visuel pour détecter les dommages, par exemple des fissures.
3. Relâchez et fixez le mécanisme de libération rapide pour vous assurer que ce dernier fonctionne correctement.

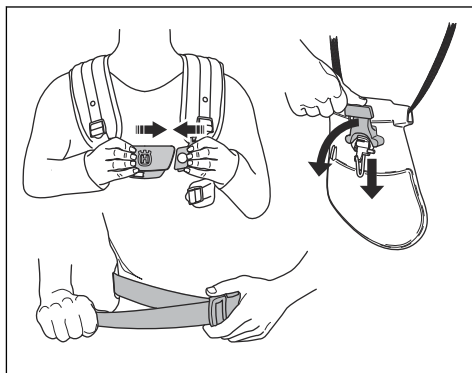

Pour contrôler le silencieux



AVERTISSEMENT: N'utilisez pas un produit silencieux en mauvais état.



AVERTISSEMENT: Le silencieux devient très chaud pendant et après utilisation, même au régime de ralenti. Utilisez des gants de protection pour éviter des brûlures.

Le silencieux est conçu pour réduire au maximum le niveau sonore et rejeter les gaz d'échappement loin de l'utilisateur.

1. Arrêtez le moteur.
2. Réalisez un contrôle visuel pour détecter les dommages et les déformations.

Remarque: Les surfaces internes du silencieux contiennent des produits chimiques pouvant causer un cancer. Veillez à ne pas toucher ces éléments si le silencieux est endommagé.

3. Assurez-vous que le silencieux est correctement fixé à l'appareil.

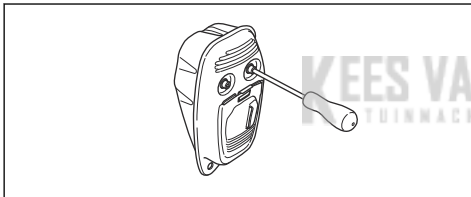

4. Si le silencieux de votre produit est doté d'un écran pare-étincelles, effectuez un contrôle visuel.

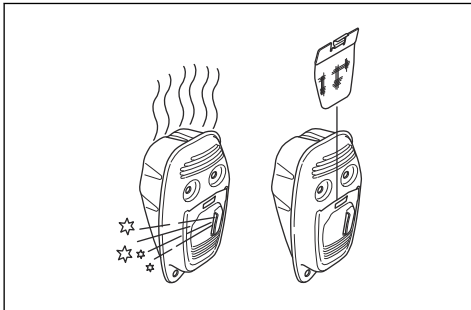

- a) Remplacez l'écran pare-étincelles s'il est endommagé.
- b) Nettoyez l'écran pare-étincelles s'il est bloqué. Reportez-vous à *Entretien à la page 53* pour obtenir plus d'informations.



REMARQUE: Si le pare-étincelles est obstrué, l'appareil peut surchauffer, entraînant des détériorations au niveau du cylindre et du piston.

Lame d'éclaircissage et lame à herbe

- Utilisez des lames affûtées correctement. Une lame mal affûtée ou endommagée augmente les risques de blessure.
- Utilisez des lames réglées correctement. Le réglage correct de la lame est de 1 mm. Une lame mal réglée augmente le risque de blessures et de dommages.
- Pour affûter et régler la lame correctement, reportez-vous aux instructions fournies avec la lame.

Équipement de coupe

- Utilisez les lames pour couper le bois.

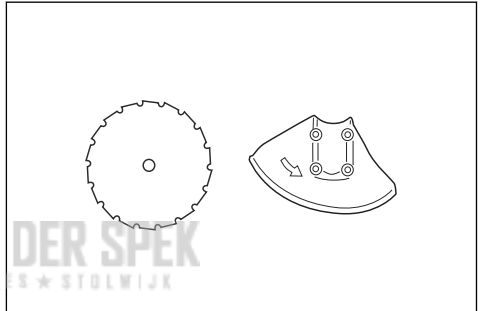

- Utilisez les lames à herbe et les couteaux à herbe pour couper l'herbe épaisse.

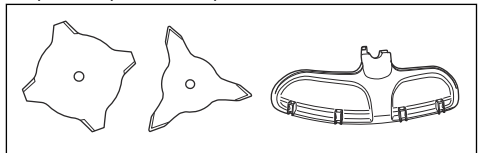

- Utilisez la tête de coupe pour couper l'herbe.

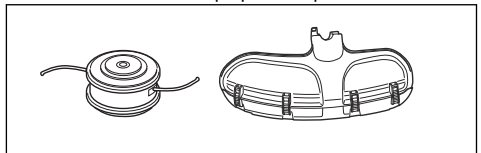

- Une lame mal affûtée ou endommagée augmente les risques d'accident. Maintenez les dents de la lame correctement affûtées. Suivez les instructions contenues dans *Pour affûter le couteau à herbe et la lame à herbe à la page 58* et utilisez la jauge de profondeur recommandée.

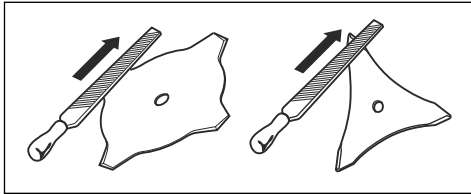

- Vérifiez si l'accessoire de coupe présente des dommages ou des fissures. Remplacez tout accessoire de coupe endommagé.
- Utilisez l'équipement de coupe uniquement avec la protection recommandée. Consultez la section *Accessoires à la page 62*.

Consignes de sécurité pour l'entretien



AVERTISSEMENT: Lisez les instructions qui suivent avant d'utiliser le produit.

- Arrêtez le moteur et assurez-vous que l'accessoire de coupe s'arrête. Retirez le capot du cylindre et débranchez le chapeau de bougie d'allumage avant d'effectuer l'entretien.
- Les gaz d'échappement du moteur contiennent du monoxyde de carbone, un gaz inodore, toxique et très dangereux pouvant entraîner la mort. Ne faites pas tourner le moteur en intérieur ou dans des espaces fermés.
- Les gaz d'échappement du moteur sont très chauds et peuvent contenir des étincelles. N'utilisez pas le produit dans un local clos ou à proximité de matériaux inflammables.
- Les accessoires et les modifications apportées au produit qui ne sont pas approuvés par le fabricant peuvent causer des blessures très graves, voire mortelles. Ne modifiez pas le produit. Utilisez uniquement des accessoires d'origine.
- Si l'entretien n'est pas effectué correctement et régulièrement, le risque de blessures et d'endommagement du produit augmente.
- Effectuez uniquement les tâches d'entretien recommandées dans le présent manuel d'utilisation. Laissez un agent d'entretien Husqvarna approuvé se charger de toutes les autres opérations d'entretien.
- Demandez à un Husqvarna atelier spécialisé d'effectuer régulièrement l'entretien du produit.
- Remplacez les pièces endommagées, usées ou cassées.

Sécurité carburant



AVERTISSEMENT: Lisez les instructions qui suivent avant d'utiliser le produit.

- Ne démarrez pas le produit si du carburant ou de l'huile moteur a été renversé(e) sur le produit. Essuyez le carburant/l'huile et attendez que le produit sèche. Essuyez le carburant déversé sur le produit.
- Si vous avez renversé du carburant sur vos vêtements, changez de vêtements immédiatement.
- Évitez tout contact de la peau avec le carburant. Le carburant peut causer des blessures. Si votre peau entre en contact avec le carburant, lavez les parties qui ont été en contact avec de l'eau et du savon.
- Ne démarrez pas le moteur si vous avez renversé de l'huile ou du carburant sur le produit ou sur vous.
- Ne démarrez pas le produit s'il y a une fuite de moteur. Vérifiez régulièrement s'il y a des fuites de moteur.
- Faites attention avec le carburant. Le carburant est inflammable et ses vapeurs sont explosives. Il peut causer des blessures graves, voire mortelles.
- Ne respirez pas les vapeurs de carburant, elles peuvent causer des blessures. Assurez-vous que la ventilation est suffisante.
- Ne fumez pas à proximité du carburant ou du moteur.
- Ne mettez pas d'objets chauds à proximité du carburant ou du moteur.
- N'ajoutez pas de carburant lorsque le moteur est allumé.
- Assurez-vous que le moteur est froid avant de faire le plein de carburant.
- Avant de faire le plein, ouvrez le bouchon du réservoir de carburant lentement et relâchez la pression avec précaution.
- Assurez-vous que la ventilation est suffisante lors du remplissage et du mélange de carburant (essence et huile deux temps) ou lors de la vidange du réservoir de carburant.
- Le carburant et les vapeurs de carburant sont très inflammables et peuvent causer des blessures très graves en cas d'inhalation ou de contact avec la peau. Il convient donc d'observer la plus grande prudence lors de la manipulation du carburant et de veiller à disposer d'une aération suffisante.
- Serrez le bouton du réservoir de carburant avec précaution afin d'éviter tout risque d'incendie.
- Déplacez le produit à un minimum de 3 m (10 ft) de l'endroit où a été fait le plein de carburant avant de démarrer le produit.
- Ne remplissez pas trop le réservoir de carburant.
- Assurez-vous qu'aucune fuite ne peut se produire lorsque vous déplacez le produit ou le bidon de carburant.
- Ne placez pas le produit ni le bidon de carburant dans un espace où il y a une flamme nue, des étincelles ou une veilleuse d'allumage. Assurez-vous qu'il n'y a pas de flamme nue dans le lieu de stockage.
- Utilisez uniquement des récipients homologués pour le transport et le stockage de carburant.

- Avant de remettre le produit pour une période prolongée, videz le réservoir de carburant. Respectez la législation locale sur les lieux d'élimination du carburant.
- Nettoyez le produit avant de le remettre pour une période prolongée.

- Retirez le chapeau de bougie avant de remettre le produit afin de vous assurer que le moteur ne démarre pas par inadvertance.

Montage

Introduction



AVERTISSEMENT: Avant de monter le produit, vous devez lire et comprendre le chapitre sur la sécurité.



AVERTISSEMENT: Débranchez le câble d'allumage de la bougie avant de monter le produit.

Pour monter la poignée d'accélération

1. Déposez la vis située derrière la poignée d'accélération.

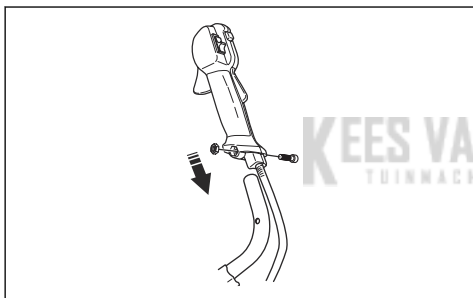

2. Déplacez la poignée d'accélération vers le côté droit du guidon.
3. Alignez le trou de fixation de la poignée sur celui du guidon.
4. Faites passer la vis dans les trous. Serrez la vis.

Pour monter le guidon

1. Placez le guidon dans le support.

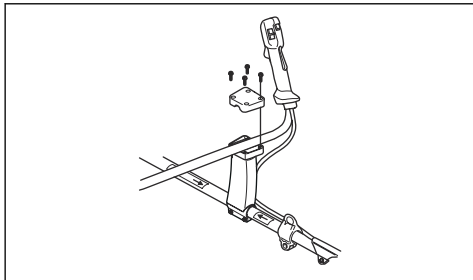

2. Assurez-vous que les trous des vis sont alignés.

3. Fixez les 4 vis, mais ne serrez pas complètement.
4. Réglez le guidon afin de placer le produit dans une bonne position de fonctionnement.

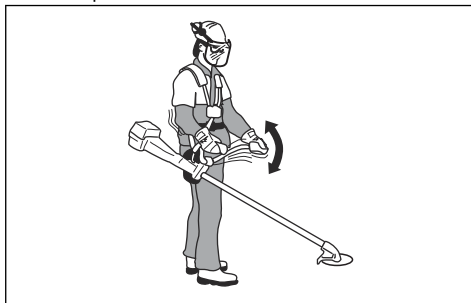

5. Serrer complètement les 4 vis.

Pour monter le guidon

1. Placez le guidon dans le support.

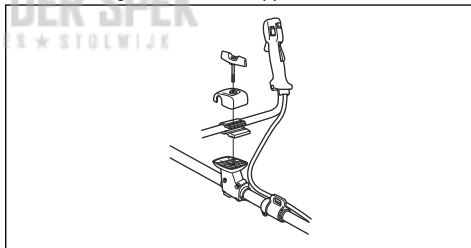

2. Assurez-vous que les trous du bouton sont alignés.
3. Fixez le bouton, mais ne serrez pas complètement.
4. Réglez le guidon afin de placer le produit dans une bonne position de fonctionnement.

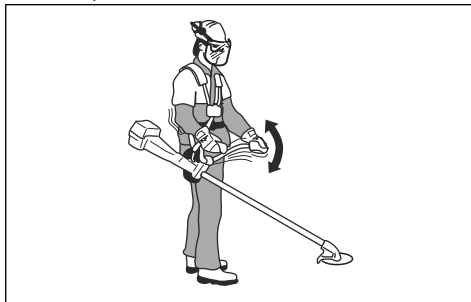

5. Serrez complètement le bouton.

Pour assembler l'équipement de coupe

L'équipement de coupe comprend un accessoire de coupe et une protection de l'accessoire de coupe.



AVERTISSEMENT: Utilisez des gants de protection.



AVERTISSEMENT: Utilisez toujours la protection de l'accessoire de coupe recommandée. Consultez la section *Accessoires à la page 62*.



AVERTISSEMENT: Un accessoire de coupe mal fixé peut entraîner des blessures graves ou mortelles.

Pour fixer le carter de protection ou la protection combinée sur la tête de désherbage et les couteaux en plastique

1. Emboîtez le carter de protection/la protection combinée (A) sur les deux crochets du support de tôle (M).
2. Pliez la protection autour du tube de transmission et fixez avec la vis (L) du côté opposé au tube de transmission.
3. Placez la goupille d'arrêt (C) dans la rainure de la tête du boulon et serrez le boulon complètement.

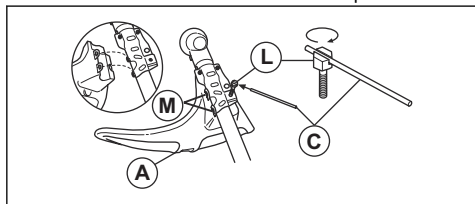

Pour fixer une tête de désherbage ou un couteau en plastique

1. Placez le disque d'entraînement (B) sur l'arbre de sortie.
2. Alignez la rondelle en tôle (P) sur le centre du guide-lame situé sur le disque d'entraînement.
3. Faites tourner l'arbre de sortie pour aligner l'un des trous du disque d'entraînement sur le trou correspondant du carter.
4. Placez la goupille d'arrêt (C) dans le trou afin de bloquer l'axe.

5. Tournez la tête de désherbage/les couteaux en plastique (H) dans le sens contraire des aiguilles d'une montre pour les fixer.

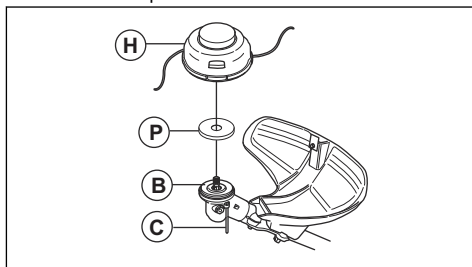

Fixation du bouclier de protection



REMARQUE: Fixez le bouclier de protection lorsque vous utilisez une tête de désherbage/une lame en plastique. N'utilisez pas le bouclier de protection lorsque vous utilisez une lame à herbe.

1. Placez le bouclier de protection dans la rainure située sur la protection de l'accessoire de coupe.

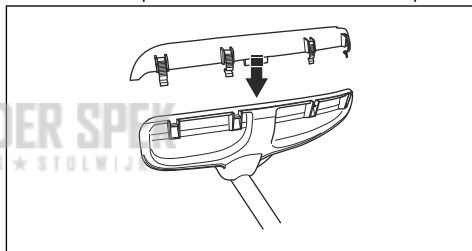

2. Placez le bouclier de protection en position sur la protection de l'équipement de coupe avec les 4 crochets de verrouillage.

Dépose du bouclier de protection

- Libérez les crochets de verrouillage avec la clé à bougie.

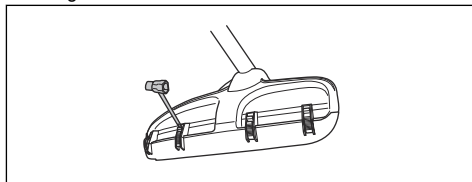

Pour fixer la lame à herbe et le protège-lame/la protection combinée

1. Placez le protège-lame/la protection combinée (A) sur l'axe et serrez le boulon pour le/la fixer.

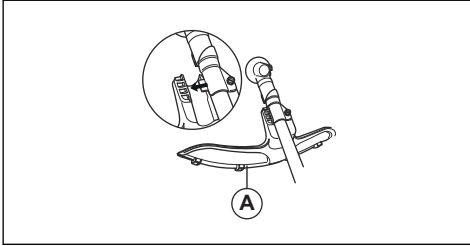

2. Veillez à ce que le bouclier de protection soit démonté.
3. Faites tourner l'arbre de sortie pour aligner l'un des trous du disque d'entraînement (B) sur le trou correspondant du carter.
4. Placez la goupille d'arrêt (C) dans le trou afin de bloquer l'arbre.
5. Placez la lame à herbe (D), le bol de garde au sol (E) et la bride de support (F) sur l'arbre de sortie.

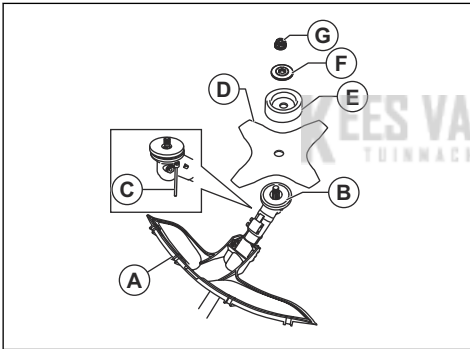

6. Assurez-vous que le disque d'entraînement et la bride de support s'engagent correctement dans le trou central de la lame à herbe.

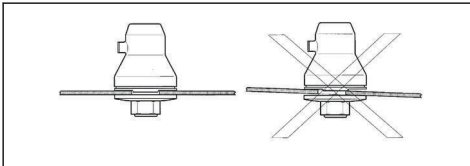

7. Fixez l'écrou (G).

8. Serrez l'écrou à l'aide de la clé à douille. Tenez le manche de la clé à douille près du protège-lame. Serrez dans la direction opposée à la rotation de l'accessoire de coupe. Serrez au couple de 35-50 Nm.

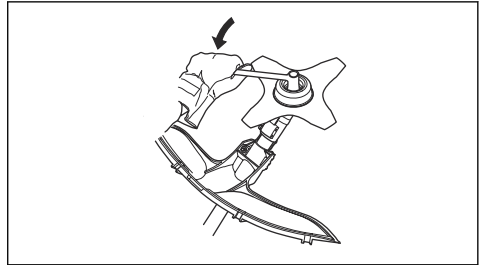

Pour poser la lame d'éclaircissage



AVERTISSEMENT: Il existe un risque de blessure lors de l'utilisation de l'écrou de la lame d'éclaircissage. Assurez-vous que le protège-disque est correctement installé. Portez toujours des gants de protection.

1. Fixez le toc d'entraînement (B) sur l'axe sortant.
2. Faites tourner l'axe de lame jusqu'à ce que l'un des trous du disque d'entraînement soit aligné avec le trou du carter.
3. Placez la goupille d'arrêt (C) dans le trou afin de bloquer l'arbre.
4. Installez la lame d'éclaircissage (D) et la bride de support (F) sur l'arbre sortant.
5. Installez l'écrou de la lame d'éclaircissage (G).

Remarque: L'écrou de la lame d'éclaircissage est fileté à gauche.

6. Tournez la clé à douille dans le sens contraire des aiguilles d'une montre pour serrer le contre-écrou. Assurez-vous que le couple du contre-écrou est de 35-50 Nm (3,5-5 kpm). Tenez le manche de la clé à douille le plus près possible du protège-lame.

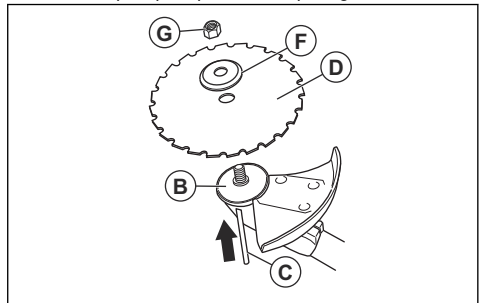

- a) Assurez-vous d'utiliser la clé à douille dans la zone identifiée lors du desserrage ou du serrage de l'écrou de la lame d'éclaircissage.

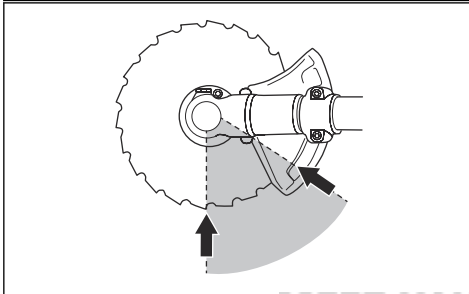
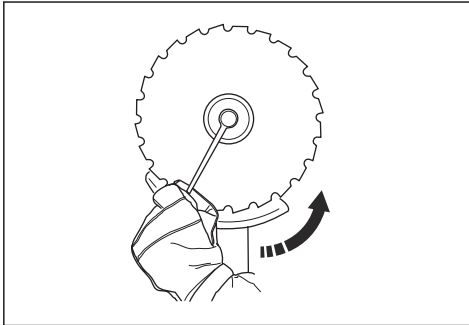

Pour installer le protège-lame



REMARQUE: Utilisez uniquement la protection homologuée pour les lames. Reportez-vous à la section *Accessoires à la page 62.*

1. Enlevez le support (H).
2. Fixez l'adaptateur (I) et le support (J) à l'aide des 2 vis (K).
3. Fixez le protège-lame (A) sur l'adaptateur à l'aide des 4 vis (L).

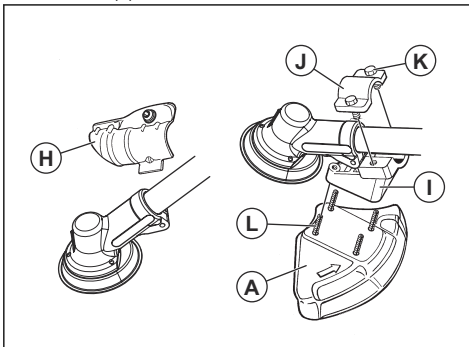

Pour régler le harnais

1. Enfilez le harnais du produit.
2. Unissez les 2 parties du poitrail.

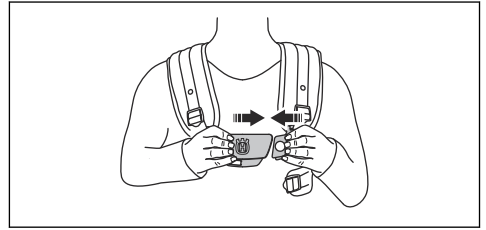

3. Serrez fermement la courroie des hanches. Assurez-vous que la courroie des hanches est alignée avec la hanche.

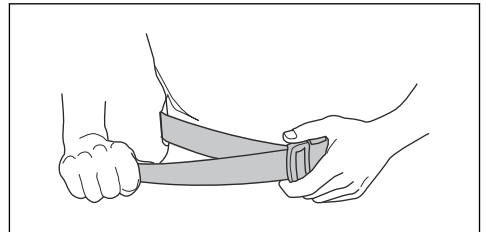

4. Serrez fermement la sangle de poitrine en dessous de votre bras gauche. La sangle de poitrine doit être plaquée contre votre corps.

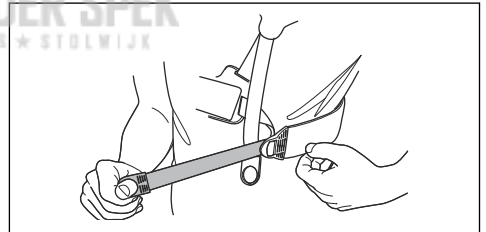

5. Ajustez la sangle d'épaule jusqu'à ce que le poids soit réparti équitablement sur vos épaules.

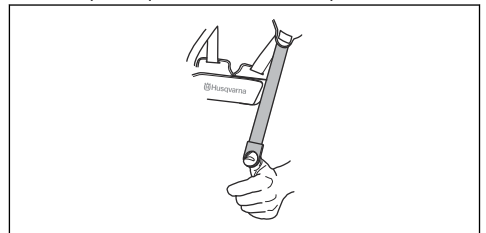

6. Réglez la hauteur du point de suspension. Pour les travaux d'éclaircissage forestier, la hauteur de suspension appropriée est d'environ 10 cm en dessous de la hanche. Reportez-vous à la section *Équilibre correct du produit à la page 48.*

Fonction de desserrage rapide du harnais



AVERTISSEMENT: n'utilisez pas le harnais si la fonction de desserrage rapide est défectueuse. Assurez-vous que la fonction de desserrage rapide fonctionne correctement lorsque vous réglez le produit.



AVERTISSEMENT: si le produit n'est pas correctement attaché au harnais, vous ne pouvez pas le contrôler, ce qui pourrait entraîner des blessures pour vous ou des tierces personnes.

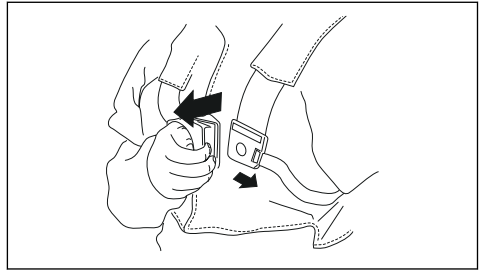

En cas d'urgence, la fonction de desserrage rapide vous aide à retirer le produit en toute sécurité.

La fonction de desserrage rapide se trouve à l'avant du harnais. Les sangles du harnais doivent toujours rester positionnées correctement.

Utilisation

Introduction



AVERTISSEMENT: Avant d'utiliser le produit, vous devez lire et comprendre le chapitre sur la sécurité.

Avant d'utiliser le produit

- Examinez la zone de travail pour vous assurer que vous connaissez le type de terrain, l'inclinaison du sol et s'il y a des obstacles tels que des pierres, des branches et des fossés.
- Effectuez une inspection générale du produit.
- Effectuez les inspections de sécurité, de maintenance et d'entretien indiquées dans ce manuel.
- Assurez-vous que tous les capots, toutes les protections, les poignées et l'équipement de coupe sont correctement fixés et qu'ils ne sont pas endommagés.
- Assurez-vous qu'il n'y a pas de fissure dans la partie inférieure des dents de la lame d'éclaircissage ou de la lame à herbe ou vers le trou central de la lame. Remplacez la lame si elle est endommagée.

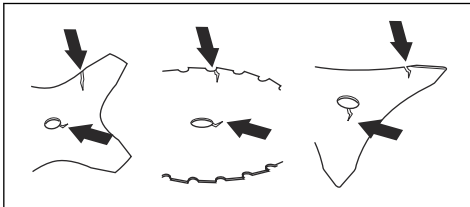

- Examinez la bride de support pour vérifier qu'elle ne présente pas de fissures. Remplacez la bride de support si elle est endommagée.

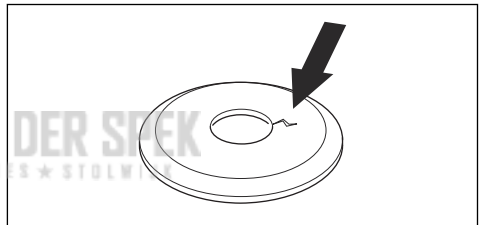

- Assurez-vous que le contre-écrou ne puisse pas être retiré à la main. Si vous pouvez le retirer à la main, il ne bloque pas suffisamment l'accessoire de coupe et vous devez le remplacer.

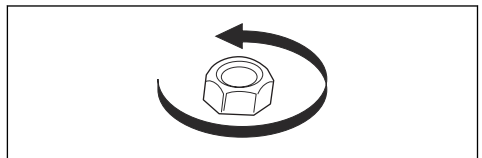

- Inspectez le protège-lame afin de repérer d'éventuels dommages ou fissures. Remplacez le protège-lame s'il a été touché ou s'il présente des fissures.
- Examinez la tête de désherbage et la protection de l'équipement de coupe pour vérifier l'absence de dommages ou fissures. Remplacez la tête de désherbage et la protection de l'équipement de

coupe si elles ont été touchées ou si elles présentent des fissures.

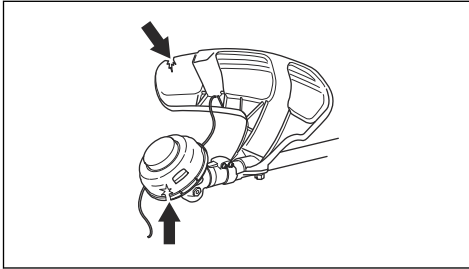

- Nous vous recommandons un carburant d'un indice d'octane supérieur lorsque vous travaillez constamment à un régime élevé.

Essence alkylat Husqvarna

Nous vous recommandons d'utiliser du carburant alkylat Husqvarna pour des performances optimales. Ce type de carburant contient des substances moins dangereuses que le carburant normal, ce qui réduit le risque de gaz d'échappement dangereux. Lorsqu'il est brûlé, ce carburant génère une faible quantité de résidus dangereux, ce qui permet aux composants du moteur de rester plus propres, prolongeant ainsi la durée de vie du moteur. Le carburant alkylat Husqvarna n'est pas disponible dans tous les marchés.

Carburant

Ce produit est équipé d'un moteur à deux temps.



REMARQUE: L'utilisation d'un type de carburant inadéquat peut endommager le moteur. Utilisez un mélange d'essence et d'huile deux temps.



REMARQUE: Une huile de qualité médiocre et/ou un mélange huile/carburant incorrect risquent d'endommager le produit et de réduire la durée de vie des pots catalytiques.

Essence



REMARQUE: Utilisez toujours un mélange essence/huile de qualité d'au moins 90 octanes (RON). L'utilisation d'un indice inférieur peut entraîner des cognements. Cela entraîne une augmentation de la température du moteur pouvant causer de graves dégâts sur le moteur.



REMARQUE: N'utilisez pas d'huile deux temps pour les moteurs hors-bord refroidis par eau (huile outboard).



REMARQUE: N'utilisez pas d'huile pour moteurs à quatre temps.



REMARQUE: Si votre produit est équipé d'un pot catalytique, utilisez un mélange essence/huile de bonne qualité sans plomb. Une essence au plomb détruirait le pot catalytique.

- Utilisez de l'essence écologique (alkylat) si vous pouvez vous en procurer.

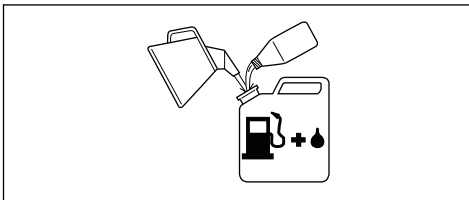

- Possibilité d'utiliser du carburant mélangé à base d'éthanol, E10 (la teneur en éthanol ne doit pas dépasser 10 %). L'utilisation de carburants mélangés contenant plus d'éthanol que d'E10 perturbe le fonctionnement de la machine et risque d'endommager le moteur.

- Pour un résultat et un fonctionnement optimaux, utilisez de l'huile deux temps Husqvarna.
- Si l'huile deux temps Husqvarna n'est pas disponible, utilisez une autre huile deux temps de haute qualité pour moteurs refroidis à l'air. Contactez votre atelier d'entretien pour sélectionner l'huile appropriée.

Essence, L	Huile deux temps, L
	2 % (50:1)
5	0,10
10	0,20
15	0,30
20	0,40

Pour mélanger l'essence et l'huile deux temps



REMARQUE: Lorsque vous mélangez de faibles quantités de carburant, il y a un risque que de petites erreurs influent considérablement le rapport de mélange. Mesurez soigneusement la quantité d'huile à

mélanger pour vous assurer que vous obtenez le mélange correct.

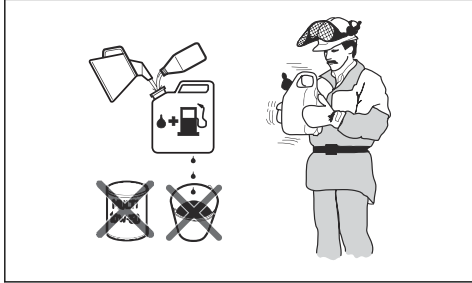

1. Versez la moitié de l'essence à mélanger.
2. Ajoutez la quantité totale d'huile et mélangez en secouant le récipient.
3. Versez le reste de l'essence.
4. Mélangez avec précaution en secouant le mélange de carburant et remplissez le réservoir de carburant du produit.
5. Videz et nettoyez le réservoir de carburant si vous n'utilisez pas le produit pendant un certain temps.

Remarque: Ne préparez pas de mélange de carburant pour plus d'un mois à la fois, et effectuez toujours le mélange essence/huile dans un récipient propre destiné à contenir de l'essence.

Pour remplir le réservoir de carburant

1. Essayez le pourtour du bouchon du réservoir de carburant.
2. Secouez le conteneur et assurez-vous que le carburant est complètement mélangé. Utilisez un bidon de carburant comportant un dispositif d'arrêt de remplissage automatique.
3. Remplissez le réservoir de carburant.
4. Serrez soigneusement le bouchon du réservoir de carburant.
5. Positionnez le produit à au moins 3 m (10 pi) de la zone et de la source de remplissage avant de le mettre en marche.

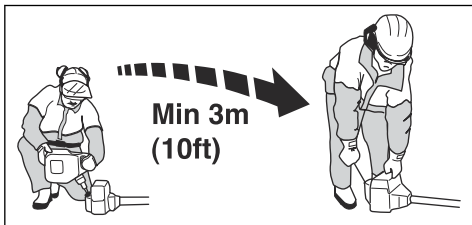

REMARQUE: Des impuretés dans les réservoirs sont causes de mauvais fonctionnement. Nettoyez le réservoir de carburant et le réservoir d'huile de chaîne régulièrement et remplacez le filtre à carburant une fois par an ou plus.

Position de travail

- Tenez l'appareil avec les deux mains.
- Tenez l'appareil du côté droit du corps.
- L'équipement de coupe doit se trouver sous la taille de l'utilisateur.
- Gardez toujours le produit attaché au harnais.
- Maintenez toutes les parties du corps à l'écart des surfaces chaudes.
- Maintenez toutes les parties du corps à l'écart de l'accessoire de coupe.

Équilibre correct du produit

Pour l'éclaircissage forestier, le produit est équilibré correctement lorsqu'il pend librement et à l'horizontale par rapport au point de suspension. Avec un équilibre correct, le risque de heurter des pierres si vous relâchez le guidon est diminué.

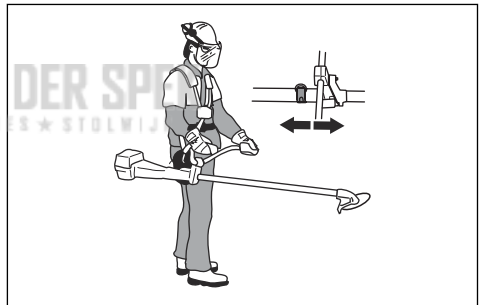

Pour le débroussaillage, le produit est bien équilibré lorsque la lame est à une hauteur de coupe proche du sol.

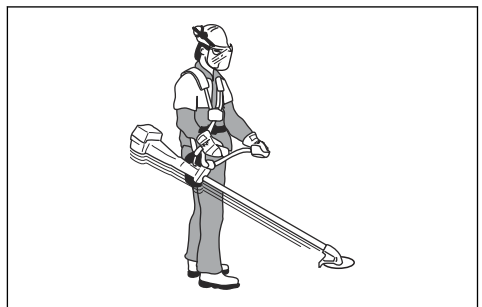

Préparation du produit pour le démarrage

1. Appuyez sur la pompe à carburant plusieurs fois jusqu'à ce que le carburant commence à remplir la poire.

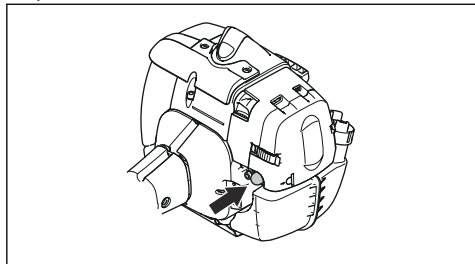

Remarque: Il n'est pas nécessaire de remplir entièrement la poire.

2. Relevez le starter en position de démarrage.

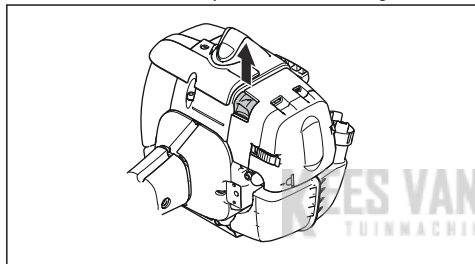

AVERTISSEMENT:

L'accessoire de coupe commence à tourner dès que vous démarrez le moteur avec le starter.

Pour démarrer le produit



AVERTISSEMENT: Lisez les instructions de sécurité fournies dans le chapitre sur la sécurité avant de démarrer le produit (reportez-vous à la section *Sécurité à la page 35*).

1. Utilisez des gants de protection.
2. Plaquez l'appareil contre le sol à l'aide de votre main gauche.



REMARQUE: N'utilisez pas vos pieds !

3. Tenez la poignée du câble du démarreur de votre main droite.

4. Tirez lentement sur le câble du démarreur avec votre main droite jusqu'à ce qu'une résistance se fasse sentir (les cliquets du démarreur s'enclenchent).



AVERTISSEMENT: N'enroulez pas le câble du démarreur autour de votre main.

5. Tirez fortement et rapidement sur le câble.



REMARQUE: Ne sortez pas complètement le câble du démarreur et ne lâchez pas la poignée du câble du démarreur lorsque le câble est complètement sorti. Cela peut endommager le produit.

6. Tirez sur le câble du démarreur jusqu'à ce que le moteur démarre ou 5 fois maximum.
7. Réinitialisez le starter lorsque le moteur démarre ou après avoir tiré 5 fois sur le câble du démarreur.
8. Si nécessaire, tirez à plusieurs reprises sur le câble du démarreur jusqu'à ce que le moteur démarre.
9. Laissez fonctionner le moteur pendant 10 secondes.
10. Actionnez progressivement l'accélérateur.
11. Assurez-vous que le moteur tourne sans à-coups.

Remarque: Si le moteur s'arrête, recommencez la procédure.

Pour démarrer une poignée d'accélération avec un blocage d'accélération au démarrage

1. Appuyez sur le blocage d'accélération et la gâchette d'accélération pour passer l'accélérateur en position de démarrage. Appuyez ensuite sur le bouton d'accélération au démarrage (A).
2. Relâchez le blocage d'accélération et la gâchette d'accélération, puis le bouton de l'accélération au démarrage. La fonction d'accélération au démarrage est maintenant activée.
3. Pour faire repasser le moteur au régime de ralenti, appuyez à nouveau sur le blocage d'accélération et la gâchette d'accélération.

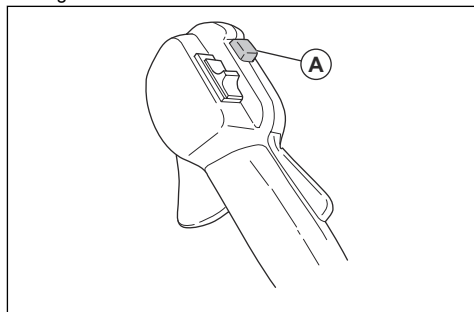

Pour arrêter le produit

- Pour arrêter le moteur, passez l'interrupteur d'arrêt en position d'arrêt.



REMARQUE: Le bouton d'arrêt revient automatiquement en position de marche.

Rebond de la lame

Un rebond de lame se produit lorsque l'appareil se déplace vers le côté rapidement et avec force. Un rebond se produit lorsque la lame à herbe ou la lame d'éclaircissage heurte ou saisit un objet qui ne peut pas être coupé. Un rebond peut éjecter le produit ou l'utilisateur dans toutes les directions. Il y a un risque de blessure pour l'opérateur et les personnes présentes.

Le risque augmente dans les zones où il n'est pas facile de voir le matériau coupé.

Ne coupez pas avec la partie noire de la lame. La vitesse et le mouvement de la lame peuvent provoquer un rebond. Le risque augmente avec l'épaisseur de la branche coupée.

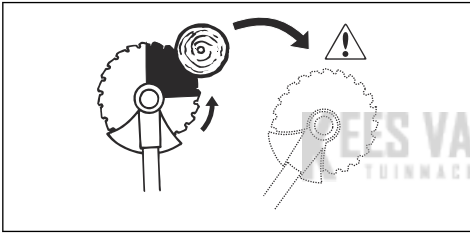

Instructions générales de travail



AVERTISSEMENT: Soyez prudent lorsque vous coupez un arbre plié. Il peut revenir brusquement à sa position normale avant ou après la coupe et vous heurter ainsi que le produit, entraînant des blessures.

- Dégagez un espace ouvert à l'une des extrémités de la zone de travail, et commencez le travail par là.

- Déplacez-vous sur une trajectoire régulière sur la zone de travail.



- Déplacez le produit complètement vers la gauche et la droite, pour dégager une largeur de 4 à 5 m à chaque tour.
- Dégagez une longueur de 75 m avant de tourner et de revenir en arrière. Déplacez le bidon de carburant avec vous lorsque vous avancez.
- Déplacez-vous dans une direction à l'écart des fossés et des obstacles si possible.
- Déplacez-vous dans une direction où le vent permet à la végétation coupée de tomber dans la zone dégagée.



- Déplacez-vous le long des pentes, et non pas vers le haut et vers le bas.

Déblayage forestier avec une lame d'éclaircissage

Pour abattre un arbre vers la gauche

Pour que l'arbre tombe vers la gauche, amenez la partie inférieure de l'arbre vers la droite.

1. Donner les pleins gaz.
2. Placez la lame d'éclaircissage contre l'arbre comme indiqué sur l'image.

- Inclinez la lame d'éclaircissage et poussez-la avec force en diagonale vers le bas, à droite. Simultanément, poussez l'arbre à l'aide du protège-lame.

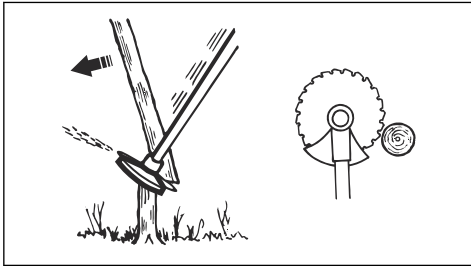

Pour abattre un arbre vers la droite

Pour que l'arbre tombe vers la droite, amenez la partie inférieure de l'arbre vers la gauche.

- Donner les pleins gaz.
- Placez la lame d'éclaircissage contre l'arbre comme indiqué sur l'image.
- Inclinez la lame d'éclaircissage et poussez-la avec force en diagonale vers le haut, à droite. Simultanément, poussez l'arbre à l'aide du protège-lame.

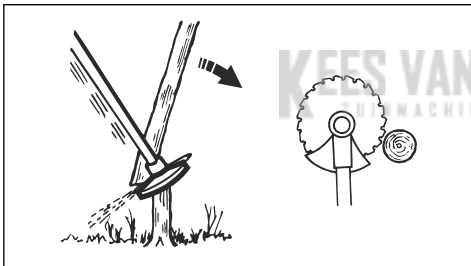

Pour abattre un arbre vers l'avant

Pour que l'arbre tombe vers l'avant, poussez la partie inférieure de l'arbre vers l'arrière.

- Donner les pleins gaz.
- Placez la lame d'éclaircissage contre l'arbre comme indiqué sur l'image.
- Tirez la lame d'éclaircissage vers l'arrière avec un mouvement rapide.

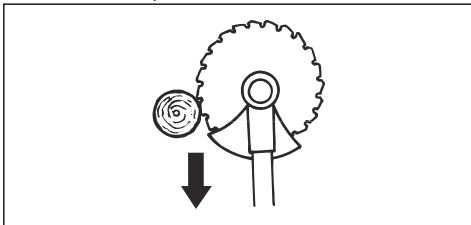

Pour abattre des arbres de grande taille

Les arbres au tronc épais doivent être sciés depuis deux côtés.

- Examinez d'abord le sens de chute de l'arbre.
- Donner les pleins gaz.
- Coupez d'abord du côté de l'arbre sur lequel il tombera.

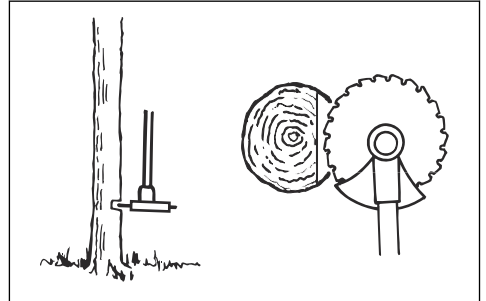

- Coupez à travers l'arbre de l'autre côté.

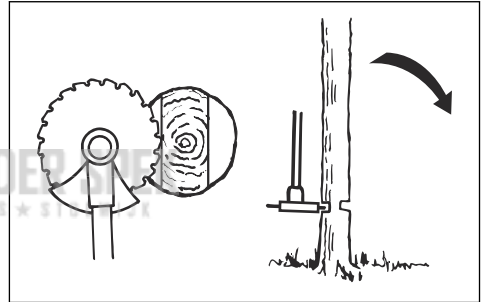

REMARQUE: Si la lame d'éclaircissage est bloquée, ne tirez pas le produit avec un mouvement brusque. Cela peut endommager la lame d'éclaircissage, le renvoi d'angle, le tube de transmission ou le guidon. Lâchez les poignées, tenez le tube de transmission des deux mains et tirez lentement le produit.

Remarque: Utilisez une pression de coupe plus importante pour abattre les arbres de petite taille. Utilisez une pression de coupe moins importante pour abattre les arbres de grande taille.

Débroussaillage avec une lame d'éclaircissage

Pour que l'arbre tombe vers la gauche, amenez la partie inférieure de l'arbre vers la droite.

- Coupez les arbustes et les broussailles.
- Déplacez le produit d'un côté à l'autre.

- Coupez beaucoup d'arbres en un seul mouvement.
- Pour les groupes d'arbustes :

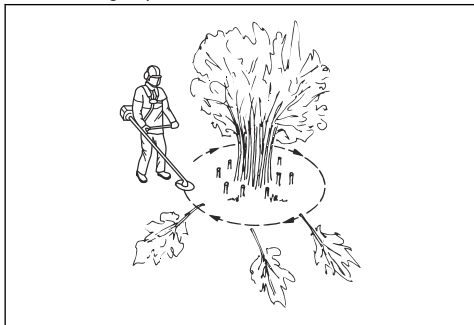

- Coupez les arbres extérieurs assez haut.
- Coupez les arbres extérieurs à la bonne hauteur.
- Coupez à partir du centre. Si vous ne pouvez pas accéder au centre, coupez les arbres extérieurs assez haut et laissez-les tomber. Cela permet de réduire le risque de bloquer la lame d'éclaircissage.

Débroussaillage avec une lame à herbe



REMARQUE: N'utilisez pas des lames à herbe et des couteaux à herbe sur du bois. Utilisez des lames à herbe et des couteaux à herbe sur de l'herbe longue ou épaisse uniquement.

- Déplacez le produit d'un côté à l'autre.
- Démarrez le mouvement de droite à gauche lorsque vous coupez. Déplacez le produit vers la droite avant de couper à nouveau.
- Coupez avec le côté gauche de la lame à herbe.

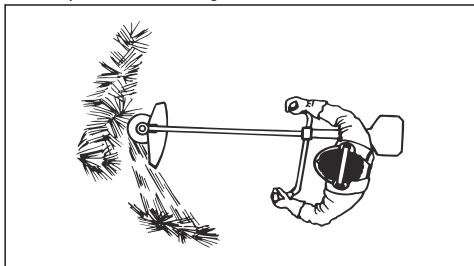

- Inclinez la lame à herbe vers la gauche pour faire tomber l'herbe dans une ligne. Cela permet de récupérer l'herbe plus facilement.
- Conservez une position stable, les pieds écartés.
- Avancez après chaque mouvement vers la droite et assurez-vous que vous avez une position stable avant de couper à nouveau.

- Maintenez le bol de garde au sol avec une légère pression contre le sol pour vous assurer que la lame à herbe ne heurte pas le sol.
- Respectez ces instructions afin de réduire le risque d'enroulement de matériaux autour de la lame à herbe :
 - Donner les pleins gaz.
 - Ne déplacez pas la lame à herbe à travers des matériaux coupés lorsque vous déplacez le produit de gauche à droite.
- Avant de récupérer la végétation coupée, arrêtez le moteur et retirez le produit du harnais. Posez le produit au sol.

Désherbage avec tête de désherbage

Pour tondre l'herbe

- Maintenez la tête de désherbage juste au-dessus du sol et inclinez-la. Ne poussez pas le fil de coupe dans l'herbe.

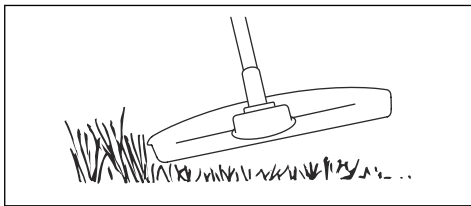

- Réduisez la longueur du fil de coupe de 10-12 cm (4-4,75 po).
- Diminuez la vitesse du moteur afin de limiter le risque d'endommager les plantes.
- Baissez le régime à 80 % lorsque vous coupez l'herbe à proximité d'objets.

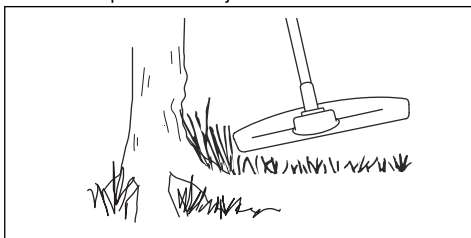

Pour désépaissir l'herbe avec une lame à herbe

- Gardez les pieds écartés au cours de l'utilisation du produit. Assurez-vous d'avoir des appuis stables.
- Mettez le bol de garde au sol légèrement en contact avec le sol. Cela empêche la lame de toucher le sol.

3. Déplacez l'appareil dans un mouvement latéral fluide de droite à gauche. Faites travailler la lame du côté gauche (secteur 8 h à 12 h).

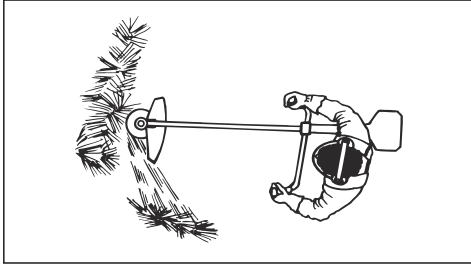

4. Inclinez la lame vers la gauche lorsque vous débroussailliez l'herbe.

Remarque: L'herbe s'accumule pour former une ligne.

5. Faites un mouvement latéral de gauche à droite pour le mouvement de retour.
6. Travaillez de façon régulière.
7. Avancez et gardez les pieds fermement au sol.
8. Arrêtez le moteur.
9. Déposez le produit de l'attache sur le harnais.
10. Placez le produit au sol.
11. Récupérez la matière végétale coupée.

Pour couper l'herbe

1. Assurez-vous que le fil de coupe est parallèle au sol lorsque vous coupez l'herbe.

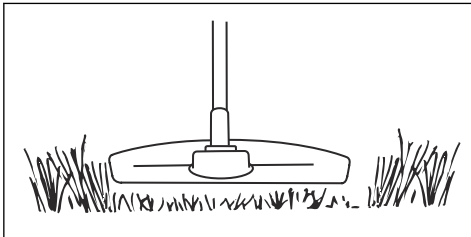

2. N'appuyez pas la tête de désherbage sur le sol. Cela peut endommager le produit.
3. Déplacez le produit de gauche à droite pour couper l'herbe. Utilisez le produit à plein régime.

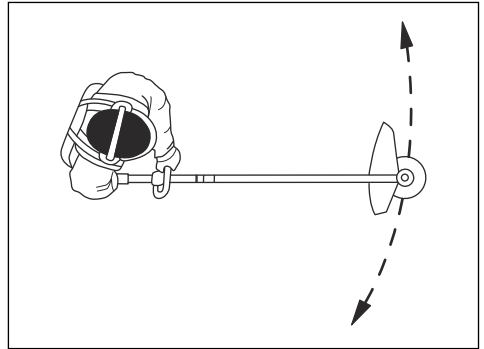

Pour balayer l'herbe

Le débit d'air du fil de coupe en rotation peut être utilisé pour éliminer l'herbe coupée d'une zone.

1. Maintenez la tête de désherbage et le fil de coupe parallèles au sol et au-dessus du sol.
2. Donner les pleins gaz.
3. Déplacez la tête de désherbage d'un côté à l'autre et balayez l'herbe.



AVERTISSEMENT: Nettoyez le capot de la tête de désherbage chaque fois que vous remettez un fil de coupe neuf pour éviter tout déséquilibre et des vibrations dans les poignées. Vérifiez également les autres pièces de la tête de désherbage et nettoyez au besoin.

Entretien

Introduction



AVERTISSEMENT: Avant d'effectuer des travaux d'entretien, vous devez lire et comprendre le chapitre sur la sécurité.

Une formation spécifique est nécessaire pour effectuer tous les travaux d'entretien et de réparation du produit. Nous garantissons qu'il vous est possible d'obtenir des services de réparation et d'entretien effectués par des professionnels. Si votre concessionnaire n'est pas un atelier spécialisé, demandez-lui des informations à propos de l'atelier spécialisé le plus proche.

Calendrier de maintenance

Entretien	Au quoti- dien	Toutes les se- maines	Une fois par mois
Nettoyez la surface externe.	X		
Vérifiez que le harnais n'est pas endommagé.	X		
Vérifiez que l'œillet de suspension n'est pas endommagé.	X		
Examinez la poignée et le guidon pour vérifier qu'ils sont correctement fixés et qu'ils ne sont pas endommagés.	X		
Assurez-vous que le blocage d'accélération et la gâchette fonctionnent correcte- ment.	X		
Contrôlez l'interrupteur d'arrêt pour vérifier qu'il fonctionne correctement.	X		
Assurez-vous que l'équipement de coupe ne tourne pas lorsque le moteur tour- ne au ralenti.	X		
Nettoyez le filtre à air. Remplacez-les si nécessaire.	X		
Assurez-vous que la lame est affûtée et placée correctement au centre, recher- chez la présence de fissures. Si la lame n'est pas placée correctement, cela peut endommager le produit.	X		
Vérifiez si la protection de l'équipement de coupe présente des dommages ou des fissures. Si elle est défectueuse, remplacez-la.	X		
Inspectez la tête de désherbage afin de repérer d'éventuels dommages ou fissu- res. Si elle est défectueuse, remplacez-la.	X		
Assurez-vous que les vis et les écrous sont serrés.	X		
Vérifiez si le moteur, le réservoir de carburant et les conduites de carburant pré- sentent des fuites.	X		
Vérifiez la protection de transport. Assurez-vous que la lame n'est pas endom- magée et que la protection de transport peut être fixée correctement.	X		
Nettoyez le système de refroidissement.		X	
Vérifiez si le démarreur et le câble de démarreur sont endommagés.		X	
Vérifiez que les dispositifs anti-vibrations ne présentent pas de dommages ou de fissures.		X	
Nettoyez la surface extérieure de la bougie d'allumage. Déposez la bougie et vé- rifiez l'écart entre les électrodes. Réglez l'écartement des électrodes sur la dis- tance correcte (reportez-vous à la section <i>Caractéristiques techniques à la page 67</i>) ou remplacez la bougie. Assurez-vous que la bougie est dotée d'un sup- presseur.		X	
Nettoyez la surface extérieure du carburateur et la zone autour de celui-ci.		X	
Examinez le renvoi d'angle pour vérifier qu'il est bien rempli aux $\frac{3}{4}$ avec du lubri- fiant. Utilisez de la graisse spéciale pour le remplir si nécessaire.		X	
Nettoyez ou remplacez la grille antiflamme du silencieux.		X	
Vérifiez l'interrupteur de sécurité du faisceau et assurez-vous qu'il n'est pas en- dommagé et qu'il fonctionne correctement.			X

Entretien	Au quoti- dien	Toutes les se- maines	Une fois par mois
Vérifiez que le filtre à carburant n'est pas contaminé ou que le tuyau à carburant ne comporte pas d'autres défauts. Remplacez-les si nécessaire.			X
Vérifiez tous les câbles et toutes les connexions.			X
Vérifiez l'état d'usure de l'embrayage, des ressorts d'embrayage et du tambour d'embrayage. Si une ou plusieurs de ces unités doivent être remplacées, contactez votre atelier d'entretien.			X
Remplacez la bougie. Assurez-vous que la bougie est dotée d'un supprimeur.			X
Examinez et nettoyez la grille antiflamme du silencieux.			X

Pour nettoyer le circuit de refroidissement



REMARQUE: Un circuit de refroidissement sale ou colmaté peut provoquer la surchauffe du produit, ce qui peut endommager ce dernier.

Les pièces du système de refroidissement sont la prise d'air sur le démarreur (A), les ailettes de refroidissement sur le cylindre (B) et le capot de cylindre (C).

1. Nettoyez le circuit de refroidissement avec une brosse une fois par semaine ou plus fréquemment si nécessaire.

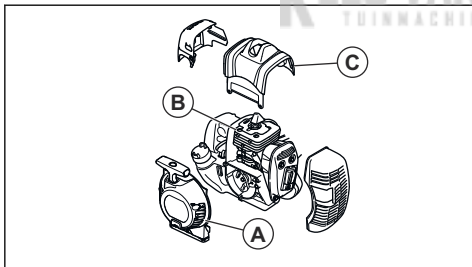

2. Assurez-vous que le système de refroidissement n'est pas encrassé ou colmaté.

Pour contrôler le silencieux



AVERTISSEMENT: N'utilisez pas un produit dont le silencieux est défectueux ou en mauvais état.



AVERTISSEMENT: N'utilisez pas le produit si l'écran pare-étincelles du silencieux est manquant ou défectueux.

1. Vérifiez si le silencieux présente des dommages et des défauts.

2. Assurez-vous que le silencieux est correctement fixé à l'appareil.

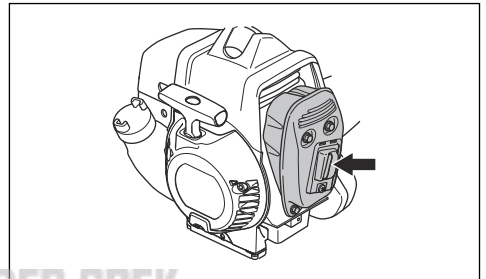

3. Si votre appareil est équipé d'un pare-étincelles spécial, nettoyez-le une fois par semaine.
4. Si le pare-étincelles est endommagé, remplacez-le.

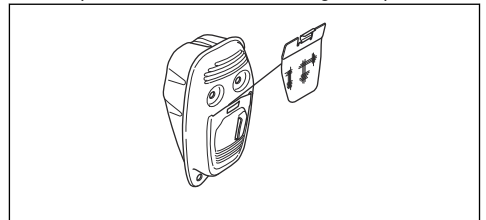

REMARQUE: Si le pare-étincelles est obstrué, l'appareil peut surchauffer, entraînant des détériorations au niveau du cylindre et du piston.

Filtre à air

Éliminez la poussière et la saleté du filtre à air pour le maintenir propre afin d'éviter les problèmes suivants :

- Dysfonctionnement du carburateur.
- Problèmes au démarrage du produit.
- Perte de puissance.
- Usure accrue des éléments du moteur.
- Trop grande consommation de carburant.

Pour nettoyer le filtre à air

Nettoyez la saleté et la poussière du filtre à air régulièrement. Cela permet d'éviter un dysfonctionnement du carburateur, des problèmes de démarrage, une perte de puissance du moteur, l'usure des pièces du moteur et l'augmentation de la consommation de carburant.

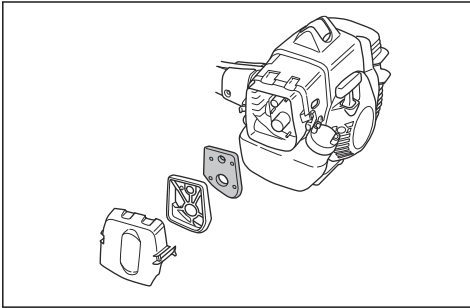

- Nettoyez le filtre à air toutes les 25 heures, ou plus souvent si vous utilisez le produit dans des environnements particulièrement poussiéreux.

Pour appliquer de l'huile sur le filtre à air en mousse



REMARQUE: Utilisez toujours une huile spéciale Husqvarna pour filtre à air. N'utilisez pas d'autres types d'huile.



AVERTISSEMENT: Mettez des gants de protection. L'huile pour filtre à air peut irriter la peau.

1. Mettez le filtre à air en mousse dans un sachet en plastique.
2. Versez l'huile dans le sachet en plastique.
3. Pressez le sachet en plastique pour assurer une répartition uniforme de l'huile dans le filtre à air en mousse.
4. Retirez l'excédent d'huile du filtre à air en mousse pendant qu'il est dans le sachet en plastique.

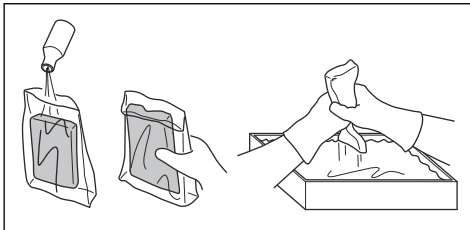

Renvoi d'angle

Le renvoi d'angle est enduit en usine de la quantité de graisse nécessaire. Avant d'utiliser le produit, assurez-vous toutefois que le renvoi d'angle est rempli au 3/4 avec de la graisse. Utilisez de la graisse spéciale Husqvarna.

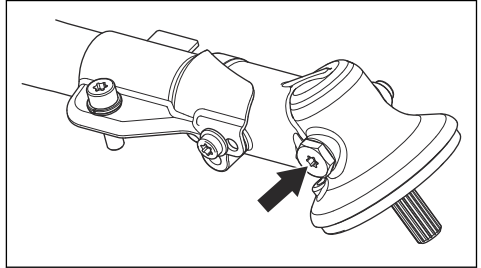

Il n'est pas nécessaire de remplacer la graisse du renvoi d'angle, sauf en cas de réparations.

Fixation et dépose du contre-écrou



AVERTISSEMENT: Arrêtez le moteur, utilisez des gants de protection et soyez prudent autour des bords tranchants de l'équipement de coupe.

Le contre-écrou est utilisé pour fixer certains types d'accessoires de coupe. Le contre-écrou est fileté à gauche.

- Pour le fixer, serrez le contre-écrou dans le sens inverse de rotation de l'équipement de coupe.
- Pour déposer le contre-écrou, desserrez le contre-écrou dans le sens de rotation de l'accessoire de coupe.
- Pour desserrer et serrer le contre-écrou, utilisez une clé à douille munie d'un arbre long. La flèche sur l'image indique la zone dans laquelle vous pouvez utiliser la clé à douille.

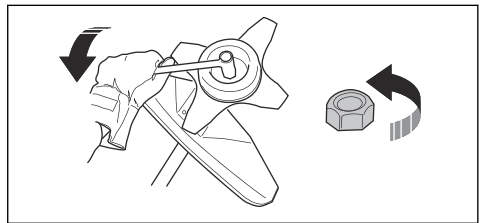

AVERTISSEMENT: Lorsque vous desserrez et serrez le contre-écrou, la lame est susceptible de causer des blessures. Vous devez toujours vous assurer que le protège-lame protège bien vos mains des blessures lorsque vous effectuez cette opération.

Remarque: Assurez-vous que vous ne pouvez pas tourner le contre-écrou à la main. Remplacez l'écrou si le revêtement en nylon ne présente pas une résistance d'au moins 1,5 Nm. Remplacez le contre-écrou après une dizaine de serrages.

Pour vérifier la bougie



REMARQUE: Utilisez toujours le type de bougie recommandé. Un type de bougie inadéquat peut endommager le produit.

- Inspectez la bougie si le moteur manque de puissance, n'est pas facile à démarrer ou ne fonctionne pas correctement lorsqu'il tourne au régime de ralenti.
- Afin de réduire le risque de matériaux indésirables présents sur les électrodes de la bougie, procédez comme suit :
 - a) Assurez-vous que le régime de ralenti est correctement réglé.
 - b) Assurez-vous que le mélange de carburant est correct.
 - c) Assurez-vous que le filtre à air est propre.
- Si la bougie est encrassée, nettoyez-la et vérifiez que l'écartement des électrodes est correct ; reportez-vous à la section *Caractéristiques techniques* à la page 61.

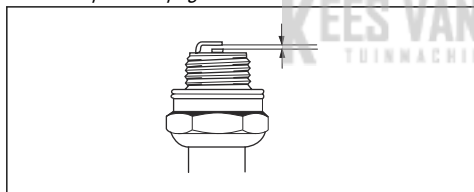

- Remplacez la bougie si nécessaire.

Pour régler le moteur

Suivez ces instructions si le moteur ne fonctionne pas correctement.

1. Fixez un accessoire de coupe homologué, voir *Accessoires* à la page 62.
2. Démarrez le moteur.
3. Utilisez le produit dans des conditions habituelles pendant 3 minutes.
4. Soulevez l'accessoire de coupe et faites-le tourner à plein régime pendant 30 secondes. Si la tête de désherbage est utilisée, assurez-vous que le fil de coupe est coupé à la longueur correcte par la lame de protection.

Remarque: Ne coupez pas d'herbe ou de branches lors de cette étape.

5. Utilisez le produit dans des conditions habituelles pour vérifier que le moteur fonctionne correctement.
6. Si le moteur ne fonctionne pas correctement, effectuez les étapes 4 et 5 à nouveau 3 fois.
7. Laissez votre concessionnaire Husqvarna régler/ réparer le produit si le moteur ne fonctionne pas correctement après que vous avez réalisé toutes ces étapes.

Pour régler l'aiguille de ralenti (L)

- Vissez l'aiguille de ralenti dans le sens des aiguilles d'une montre jusqu'à l'arrêt.

Remarque: si le produit a une mauvaise capacité d'accélération ou si le régime de ralenti est incorrect, tournez l'aiguille de ralenti dans le sens contraire des aiguilles d'une montre. Tournez l'aiguille de ralenti jusqu'à ce que la capacité d'accélération et régime de ralenti soient corrects.

Pour régler l'aiguille de haut régime (H)

Le moteur est réglé en usine pour une utilisation au niveau de la mer. À une altitude plus élevée, dans des conditions climatiques ou à des températures différentes, vous devrez peut-être régler l'aiguille de haut régime.

- Tournez l'aiguille de haut régime pour effectuer des réglages.



REMARQUE: Ne tournez pas l'aiguille de haut régime au-delà de la limite de réglage. Ceci peut endommager le piston et le cylindre.

Pour régler la vitesse d'accélération de démarrage

1. Faites-le tourner au régime de ralenti.
2. Appuyez sur le blocage de la commande d'accélération au démarrage. Reportez-vous à la section *Pour démarrer une poignée d'accélération avec un blocage d'accélération au démarrage* à la page 49.

3. Si la vitesse d'accélération au démarrage est inférieure à 4 000 tr/min, tournez la vis de réglage (A) dans le sens des aiguilles d'une montre. Tournez la vis de réglage (A) d'1/2 tour supplémentaire dans le sens horaire.

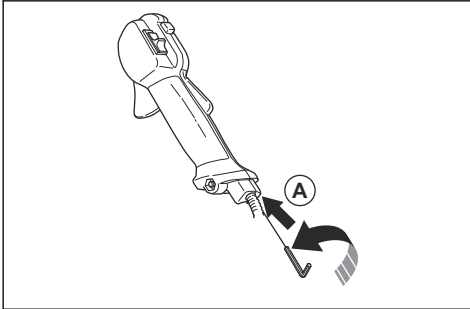

4. Si le régime du ralenti accéléré est trop élevé, vissez la vis de réglage (A) dans le sens contraire des aiguilles d'une montre jusqu'à ce que l'équipement de coupe s'arrête. Tournez la vis de réglage (A) d'1/2 tour supplémentaire dans le sens horaire.

Pour régler le régime de ralenti

Votre produit Husqvarna a été conçu et fabriqué conformément aux spécifications permettant de diminuer les émissions nocives.

- Assurez-vous que le filtre à air est propre et que le couvercle de filtre à air est fixé avant de régler le régime de ralenti.
- Réglez le régime de ralenti à l'aide de la vis de réglage T identifiée par le repère « T ».



AVERTISSEMENT: Si l'accessoire de coupe ne s'arrête pas lorsque vous réglez le régime de ralenti, veuillez contacter l'atelier d'entretien le plus proche. N'utilisez pas le produit tant qu'il n'est pas réglé ou réparé correctement.

- Le régime de ralenti est correct lorsque le moteur fonctionne sans à-coups dans toutes les positions. Le régime de ralenti doit être inférieur à la vitesse lorsque l'équipement de coupe commence à tourner.

1. Tournez la vis de réglage T dans le sens des aiguilles d'une montre jusqu'à ce que l'équipement de coupe commence à tourner.

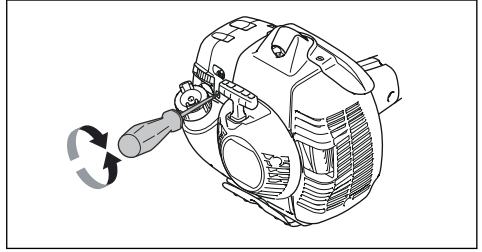

2. Tournez la vis de réglage T dans le sens contraire des aiguilles d'une montre jusqu'à l'arrêt de l'équipement de coupe.

Remarque: consultez la section *Caractéristiques techniques* à la page 61 pour connaître le régime de ralenti recommandé.

Pour affûter le couteau à herbe et la lame à herbe



AVERTISSEMENT: Arrêtez le moteur. Utilisez des gants de protection.

- Pour affûter correctement le couteau à herbe ou la lame à herbe, reportez-vous aux instructions fournies avec l'accessoire de coupe.
- Affûtez tous les bords de manière égale afin de maintenir l'équilibre.
- Utilisez une lime plate à taille simple.

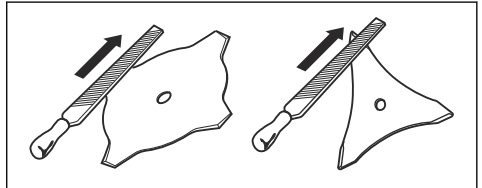

AVERTISSEMENT: Jetez toujours une lame endommagée. N'essayez pas de redresser une lame tordue ou pliée ni de la réutiliser.

Pour affûter la lame d'éclaircissage



AVERTISSEMENT: Arrêtez le moteur. Utilisez des gants de protection.

- Pour affûter la lame correctement, reportez-vous aux instructions fournies avec la lame.

- Assurez-vous que le produit et la lame sont suffisamment soutenus lors de l'affûtage.

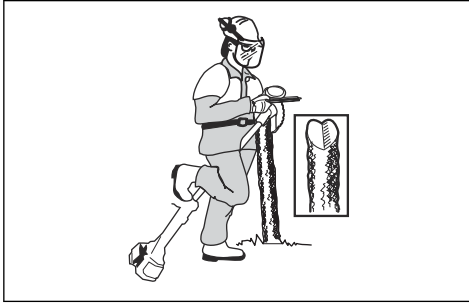

- Utiliser une lime ronde de 5,5 mm et un support de lime.

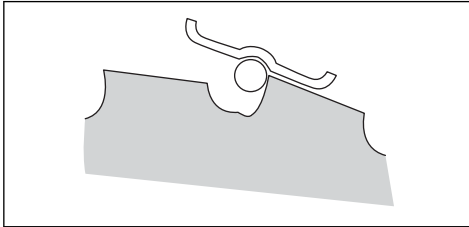

- Maintenez la lime à un angle de 15°.
- Affûtez une dent de la lame d'éclaircissage vers la droite et la dent suivante vers la gauche, voir l'illustration.

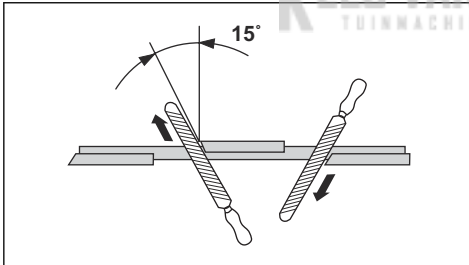

Remarque: Affûtez les bords des dents avec une lime plate si la lame est très usée. Continuez à affûter avec une lime ronde.

- Affûtez tous les bords de manière égale afin de maintenir l'équilibre de la lame.
- Réglez la lame à 1 mm avec l'outil de réglage recommandé. Reportez-vous aux instructions fournies avec la lame.

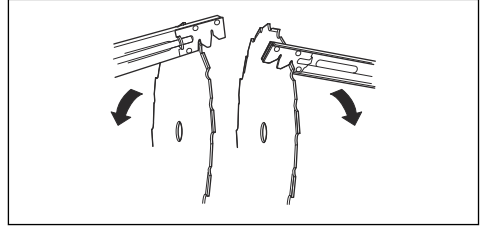

AVERTISSEMENT: Jetez toujours une lame endommagée. N'essayez pas de redresser une lame tordue ou pliée ni de la réutiliser.

Dépannage

Le moteur ne démarre pas

Contrôle	Cause possible	Procédure
Interrupteur d'arrêt.	L'interrupteur d'arrêt est en position d'arrêt.	Faites réaliser le remplacement de l'interrupteur d'arrêt par un agent d'entretien agréé.

Contrôle	Cause possible	Procédure
Cliquets du démarreur.	Les cliquets du démarreur ne peuvent pas se déplacer librement.	Retirez le cache du démarreur et nettoyez autour des cliquets du démarreur. Consultez la section <i>Aperçu du produit à la page 33</i> .
		Contactez un agent d'entretien agréé pour vous aider.
Réservoir d'essence.	Mauvais type de carburant.	Vidangez le réservoir de carburant et remplissez-le avec le carburant qui convient.
Bougie.	La bougie d'allumage est sale ou humide.	Assurez-vous que la bougie est sèche et propre.
	L'écartement des électrodes de la bougie est incorrect.	Nettoyez la bougie. Vérifiez que l'écartement des électrodes est correct. Assurez-vous que la bougie est dotée d'un surpresseur.
	La bougie d'allumage est desserrée.	Serrez la bougie d'allumage.

Le moteur démarre, puis s'arrête à nouveau

Contrôle	Cause possible	Procédure
Réservoir de carburant	Mauvais type de carburant.	Videz le réservoir de carburant et remplissez-le avec le carburant qui convient.
Filtre à air	Le filtre à air est bouché.	Nettoyez le filtre à air.

Transport, entreposage et mise au rebut

Transport et stockage

- Transportez et rangez le produit et le carburant de façon à éviter que toute fuite ou émanation éventuelle entre en contact avec une flamme vive ou une étincelle : machine électrique, moteur électrique, contact/interrupteur électrique ou chaudière.
- Lors du stockage et du transport de carburant, utilisez toujours un récipient homologué et conçu à cet effet.
- Lors du remisage du produit, videz le réservoir de carburant. Informez-vous auprès d'une station-service pour savoir comment se débarrasser du carburant résiduel. Vidangez le réservoir dans des récipients adéquats et dans un endroit bien aéré.

- Avant de remiser le produit pour une période prolongée, veillez à ce qu'il soit bien nettoyé et que toutes les opérations d'entretien aient été effectuées.
- Lors du stockage et du transport du produit, mettez toujours la protection de transport sur l'accessoire de coupe.
- Sécurisez le produit pendant le transport.
- Afin d'éviter tout démarrage accidentel du moteur, retirez toujours le capuchon de la bougie d'allumage lors du remisage prolongé, si le produit n'est pas sous surveillance et lors de toute opération d'entretien.
- Laissez le produit refroidir avant de le remiser.

Mise au rebut

- Respectez les consignes locales de recyclage et la réglementation en vigueur.

- Mettez au rebut tous les produits chimiques tels que l'huile moteur ou le carburant à un centre d'entretien ou à une déchetterie appropriée.
- Lorsque vous n'utilisez plus le produit, renvoyez-le à un Husqvarnaconcessionnaire ou mettez-le au rebut dans une déchetterie.

Caractéristiques techniques

Caractéristiques techniques

	535RX	535RXT
Moteur		
Cylindrée, cm ³	34,6	24,6
Alésage du cylindre, mm	38,0	38,0
Course, mm	30,5	30,5
Régime de ralenti, tr/min	2 900	2 900
Régime d'emballement maximal recommandé, tr/min	11 500	11 500
Régime de l'arbre de sortie, tr/min	8220	8220
Puissance moteur max. selon ISO 8893, kW/tr/min	1,60/8 400	1,6/8 400
Silencieux avec pot catalytique	Oui	Oui
Système d'allumage réglé en fonction du régime	Oui	Oui
Système d'allumage		
Bougie	Champion RCJ 6Y	Champion RCJ 6Y
Écartement des électrodes, mm	0,5	0,5
Système de graissage/de carburant		
Capacité du réservoir de carburant, litres	0,6	0,6
Poids		
Sans carburant, protection et équipement de coupe, kg	6,1	6,7
Émissions sonores ⁴		
Niveau de puissance sonore, mesuré dB(A)	111	111
Niveau de puissance acoustique, garanti L _{WA} dB(A)	114	114
Niveaux sonores ⁵		
Pression sonore équivalente au niveau des oreilles de l'utilisateur, mesurée selon EN/ISO 11806 et ISO 22868, dB(A) :		
Équipée d'une tête de désherbage (d'origine)	95	95

⁴ Émissions sonores dans l'environnement mesurées comme puissance sonore (L_{WA}) selon la directive européenne CE 2000/14/CE. Le niveau de puissance sonore reporté pour la machine a été mesuré avec l'équipement de coupe d'origine qui donne le niveau le plus élevé. Le niveau de puissance sonore garanti diffère du niveau mesuré en cela qu'il prend également en compte la dispersion et les variations d'une machine à l'autre du même modèle, conformément à la directive 2000/14/CE.

⁵ Les données reportées pour le niveau de pression sonore montrent une dispersion statistique typique (déviat-ion standard) de 1,2 dB(A).

	535RX	535RXT
Équipée d'une lame à herbe (d'origine)	95	95
Niveaux de vibrations ⁶		
Niveaux de vibrations équivalents ($a_{hv,eq}$) mesurés au niveau des poignées selon EN ISO 11806 et ISO 22867, en m/s^2 :		
Équipée d'une tête de désherbage (d'origine), gauche/droite	3,0/3,4	2,4/3,1
Équipée d'une lame à herbe (d'origine), gauche/droite	3,4/4,1	2,5/2,7

Accessoires

Accessoires 535RX

Accessoires homologués	Type d'accessoire	Protection pour équipement de coupe, réf.
Trou central des lames/couteaux, Ø 25,4 mm		
Axe de lame fileté M12		
Lame/couteau à herbe	Multi 255-3 (Ø 255, 3 dents)	537 33 16-01
	Grass 255-4 (Ø 255 4 dents)	537 33 16-01
	Multi 275-4 (Ø 275 4 dents)	537 33 16-01
	Multi 300-3 (Ø 300, 3 dents)	537 33 16-01
Lame d'éclaircissage	Scarlet 200-22 (Ø 200 22 dents)	537 38 77-01
Lames en plastique	Tricut Ø 300 mm (les lames séparées portent le numéro d'article 531 07 77-15)	537 33 16-01/ 537 34 94-01
Tête de désherbage	T35, T35 (câble Ø 2,4 - 3,0 mm)	537 33 16-01 / 537 34 94-01
	S35 (câble Ø 2,4 - 3,0 mm)	537 33 16-01 / 537 34 94-01
	T45x (câble Ø 2,7 - 3,3 mm)	537 33 16-01 / 537 34 94-01
	Trimmy S II (câble Ø 2,4 - 3,3 mm)	537 33 16-01 / 537 34 94-01
Bol de garde au sol	503 89 01-02	-

⁶ Les données reportées pour le niveau de vibrations montrent une dispersion statistique typique (déviation standard) de 0,2 m/s^2 .

Déclaration de conformité CE

Déclaration de conformité CE

Nous, **Husqvarna AB**, SE-561 82 Huskvarna, Suède, tél. : +46-36-146500, déclarons que les débroussaillieuses **Husqvarna 535RX, 535RXT** et à partir des numéros de série de l'année de fabrication 2016 et ultérieurement (l'année est clairement indiquée sur la plaque signalétique et suivie d'un numéro de série) sont conformes aux dispositions de la DIRECTIVE DU CONSEIL :

- du 17 mai 2006 « relative aux machines » **2006/42/CE**
- du 26 février 2014 « relative à la compatibilité électromagnétique » **2014/30/UE**
- du 8 mai 2000 « émissions sonores dans l'environnement » **2000/14/CE**. Évaluation de la conformité conformément à l'annexe V. Pour les informations concernant les émissions sonores, consultez le chapitre Caractéristiques techniques.
- du 8 juin 2011 « relative à la limitation de l'utilisation de certaines substances dangereuses au sein d'équipements électriques et électroniques » **2011/65/UE**.

Les normes harmonisées suivantes ont été appliquées :

EN ISO 12100:2010, EN ISO 11806-1:2011, ISO 14982:1998, CISPR 12:2007, EN 50581:2012

SMP Svensk Maskinprovning AB, Box 7035, SE-750 07 Uppsala, Sweden, a effectué l'examen de type volontaire au nom de Husqvarna AB. Les certificats ont les numéros : **SEC/09/2135 - 535RXT, SEC/09/2134 - 535RX**

SMP Svensk Maskinprovning AB, Box 7035, SE-750 07 Uppsala, Sweden, a également vérifié la conformité à l'annexe V de la directive du conseil 2000/14/EG.

Le certificat porte le numéro : **01/164/044, 01/164/046 - 535RXT, 01/164/045, 01/164/047 - 535RX**

Huskvarna, 2021-04-27



Pär Martinsson, directeur du développement
(représentant autorisé de Husqvarna AB et responsable de la documentation technique)

- 31. Afstelling gaskabel
- 32. Bougiesleutel
- 33. Bescherming

Productbeschrijving

Dit product is een bosmaaier met een verbrandingsmotor.

Er wordt voortdurend gewerkt aan het verhogen van uw veiligheid en efficiëntie tijdens bedrijf. Neem voor meer informatie contact op met uw servicedealer.

Gebruik

Gebruik het product met een zaagblad, een grasmaaiblad of een trimmerkop voor het snoeien van verschillende soorten vegetatie. Gebruik het product niet voor andere werkzaamheden dan het trimmen en maaien van gras en in de bosbouw. Gebruik een zaagblad voor het zagen van vezelachtige houtsoorten. Gebruik een grasmaaiblad of trimmerkop voor het maaien van gras.

Let op: Landelijke of lokale wettelijke voorschriften kunnen van toepassing zijn op het gebruik. Volg de eventuele voorschriften op.

Gebruik het product uitsluitend met accessoires die door de fabrikant zijn goedgekeurd. Zie *Accessoires op pagina 92*.

Symbolen op het product



WAARSCHUWING: Dit product kan gevaarlijk zijn en ernstig of fataal letsel toebrengen aan de gebruiker of anderen. Wees voorzichtig en gebruik het product op de juiste manier.



Lees de bedieningshandleiding zorgvuldig door en zorg dat u de instructies hebt begrepen voordat u het product gebruikt.



Maximum toerental van de uitgaande as.



Gebruik een veiligheidshelm op locaties waar objecten op u kunnen vallen. Gebruik goedgekeurde gehoorbescherming. Gebruik goedgekeurde oogbescherming.



Draag goedgekeurde veiligheidshandschoenen.



Gebruik antislipplaatzen voor zwaar gebruik.



Het gebruik van het product kan tot rondvliegende voorwerpen leiden, waardoor letsel kan ontstaan.



Houd personen en dieren op een minimale afstand van 15 m tijdens het gebruik van dit product.



Risico op terugslag als de snijuitrusting een object raakt dat niet onmiddellijk wordt gesneden. Het product kan lichaamsdelen amputeren.



Geluidsemissies naar de omgeving volgens de Europese richtlijn 2000/14/EG en de wetgeving van Nieuw-Zuid-Wales "Protection of the Environment Operations (Noise Control) Regulation 2017". De geluidsemissiegegevens vindt u op het machinelabel en in het hoofdstuk Technische gegevens.



De pijlen tonen de grenswaarde voor de stand van de hendel.



Choke.



Primerbalg van brandstofpomp.



Het product voldoet aan de geldende EG-richtlijnen.

yyyywwxxxx

Het productplaatje toont het serienummer. **jjj** is het productiejaar, **ww** is de productieweek.

Let op: Andere symbolen/stickers op het product hebben betrekking op certificeringseisen voor overige commerciële markten.

Euro V-emissies



WAARSCHUWING: De EU-typegoedkeuring van dit product vervalt als ongeoorloofde wijzigingen aan de motor aangebracht worden.

Productaansprakelijkheid

Zoals uiteengezet in de wet voor productaansprakelijkheid zijn wij niet aansprakelijk voor schade die door ons product wordt veroorzaakt, indien:

- het product niet goed is gerepareerd.
- het product is gerepareerd met onderdelen die niet van de fabrikant afkomstig zijn, of onderdelen die niet zijn goedgekeurd door de fabrikant.

- het product een accessoire bevat dat niet afkomstig is van de fabrikant of niet is goedgekeurd door de fabrikant.
- het product niet is gerepareerd door een erkend servicepunt of door een erkende autoriteit.

Veiligheid

Veiligheidsdefinities

Waarschuwingen, voorzorgsmaatregelen en opmerkingen worden gebruikt om te wijzen op belangrijke delen van de handleiding.



WAARSCHUWING: Wordt gebruikt om te wijzen op de kans op ernstig of fataal letsel voor de gebruiker of omstanders wanneer de instructies in de handleiding niet worden gevolgd.



OPGELET: Wordt gebruikt indien er een risico bestaat op schade aan het product en andere eigendommen of aan de omgeving wanneer de instructies in de handleiding niet worden gevolgd.

Let op: Geven verdere informatie die nodig is in een bepaalde situatie.

Algemene veiligheidsinstructies



WAARSCHUWING: Lees de volgende waarschuwingen voordat u het product gaat gebruiken.

- Dit product produceert tijdens bedrijf een elektromagnetisch veld. Dit veld kan onder bepaalde omstandigheden de werking van actieve of passieve medische implantaten verstoren. Om het risico op ernstig of dodelijk letsel te beperken, raden we personen met een medisch implantaat aan om contact op te nemen met hun arts en de fabrikant van het medische implantaat alvorens dit product te gaan gebruiken.
- Gebruik het product nooit als u moe of ziek bent, of onder invloed van alcohol, drugs of medicijnen verkeert. Dit heeft een negatief effect op uw visie, alertheid, coördinatie en oordeel.
- Gebruik het product niet in ongunstige weersomstandigheden, zoals dichte mist, hevige regen, harde wind en hevige koude. Het bedienen van het product in slechte weersomstandigheden is vermoeiend en kan tot extra gevaarlijke situaties

leiden, zo kan de grond glad zijn of de wind kan de valrichting beïnvloeden.

- Wees altijd voorzichtig en gebruik uw gezond verstand. Als u na het lezen van de gebruikershandleiding niet precies weet hoe u het product moet gebruiken, neem dan contact op met een servicedealer voordat u verdergaat.
- Verwijder de bougiekop als u geen toezicht houdt op het product.

Veiligheidsinstructies voor montage



WAARSCHUWING: Lees de volgende waarschuwingen voordat u het product gaat gebruiken.

- Draag goedgekeurde veiligheidshandschoenen wanneer u het product en de snijuitrusting monteert.
- Verwijder de bougiekabel van de bougie voordat u het product monteert.
- Zorg ervoor dat het juiste stuur en de juiste beschermkap van de snijuitrusting zijn gemonteerd voordat u het product gebruikt.
- Een defecte of onjuiste beschermkap van de snijuitrusting kan letsel veroorzaken. Gebruik geen snijuitrusting zonder een goedgekeurde beschermkap.
- Bevestig het koppelingsdeksel en de steel goed voordat u het product start.
- De meenemer en de steunflens moeten correct in de opening in het midden van de snijuitrusting worden gepositioneerd. Een snijuitrusting die niet juist wordt bevestigd, kan ernstig letsel of de dood veroorzaken.
- Bevestig het draagstel aan het product om letsel aan de gebruiker of anderen te voorkomen.

Veiligheidsinstructies voor bediening



WAARSCHUWING: Lees de volgende waarschuwingen voordat u het product gaat gebruiken.

- Voordat u het product gaat gebruiken, moet u lezen en begrijpen wat het verschil is tussen bosmaaien, grasmaaien en gras trimmen.

- Gebruik persoonlijke beschermingsmiddelen, zie *Persoonlijke beschermingsuitrusting op pagina 67*.
- Langdurige blootstelling aan lawaai kan leiden tot permanent gehoorverlies. Gebruik altijd goedgekeurde gehoorbescherming.
- Let op alarmsignalen en luide stemmen wanneer u gehoorbescherming gebruikt. Doe uw gehoorbescherming altijd af wanneer de motor stopt.
- Gebruik het product nooit als het veranderd of defect is.
- Verzeker u ervan dat de bougiedop en startkabel onbeschadigd zijn om het risico van een elektrische schok te voorkomen.
- Kijk rond in het werkgebied en zorg ervoor dat personen, dieren of objecten de veilige werking van het product niet negatief kunnen beïnvloeden.
- Kijk rond in het werkgebied en zorg ervoor dat personen of dieren niet in aanraking komen met de snijuitrusting of dat zij geraakt worden door objecten die uit de snijuitrusting worden geworpen.
- Gebruik het product niet in een situatie of locatie waar u geen hulp kunt krijgen indien zich een ongeval voordoet.
- Gebruik het product niet zonder een goedgekeurde beschermkap van de snijuitrusting.
- Zorg ervoor dat personen of dieren op een minimale afstand van 15 m/50 ft blijven tijdens de werkzaamheden. Kijk altijd achter u voordat u zich met het product omdraait. Stop het product onmiddellijk als een persoon of dier de veiligheidszone van 15 m/50 ft betreedt. Neem een veiligheidsafstand van ten minste 2 maal de boomhoogte en een minimum van 15 m in acht als er meer dan 1 persoon in hetzelfde gebied werkt.
- Onderzoek het werkgebied. Vermijd losse objecten, zoals stenen, gebroken glas, spijkers, staaldraad en touw, die weggeslingerd kunnen worden of zich rondom de zaaguitrusting kunnen wikkelen.
- Zorg ervoor dat u veilig kunt bewegen en zorg voor een veilige houding. Controleer het gebied rondom u op obstakels zoals wortels, rotsen, takken en greppels. Wees voorzichtig bij het werken op hellingen.

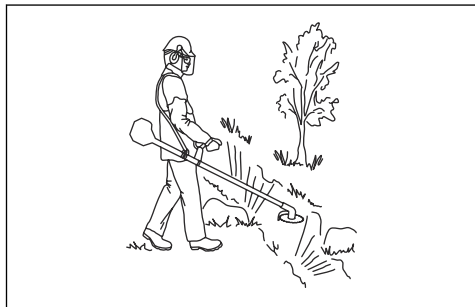

- Voorkom overstrekken. Zorg altijd voor een stabiele positie van de voeten en een goed evenwicht.

- Leg het product, alvorens het te starten, op een vlakke ondergrond op minimaal 3 m van de brandstofbron vanwaar u brandstof bijvult. Zorg ervoor dat er geen objecten in de buurt zijn van of in aanraking komen met de snijuitrusting.
- Laat een servicemonteur de rotatiesnelheid afstellen als de snijuitrusting stationair draait. Gebruik het product niet voordat het is afgesteld of gerepareerd.
- Kijk uit voor wegslingerende objecten. Draag altijd goedgekeurde oogbescherming en blijf uit de buurt van de beschermkap van de snijuitrusting. Stenen en andere kleine objecten kunnen in uw ogen schieten en blindheid of ander letsel veroorzaken.
- Wanneer de motor draait, mag u het product alleen neerzetten als u het goed in de gaten kunt houden.
- Verwijder het gesneden materiaal niet en laat het niet door anderen verwijderen, terwijl de motor aan is of de snijuitrusting draait. Dit kan ernstig letsel veroorzaken.
- Stop de motor altijd en zorg ervoor dat de snijuitrusting niet kan draaien alvorens materiaal te verwijderen dat rond de blad is gewikkeld of vastzit tussen de beschermkap van de snijuitrusting en de snijuitrusting.
- Wees voorzichtig wanneer u in de buurt van de snijuitrusting materiaal verwijdert. De hoekoverbrenging wordt heet tijdens bedrijf en kan brandwonden veroorzaken.
- De uitlaatdampen van de motor zijn heet en kunnen vonken bevatten. Risico op brand. Wees voorzichtig met droog en brandbaar materiaal.
- Gebruik het product nooit binnenshuis of in ruimten zonder voldoende ventilatie. Uitlaatgassen bevatten koolmonoxide, een kleurloos, giftig en uiterst gevaarlijk gas.
- Stop de motor voordat u naar een nieuw werkgebied gaat. Bevestig altijd de transportbescherming voordat u de uitrusting verplaatst.
- Overmatige blootstelling aan trillingen kan leiden tot bloedvat- en zenuwbeschadigingen bij personen met een slechte bloedcirculatie. Consulteer uw dokter wanneer u symptomen waarneemt die wijzen op overmatige blootstelling aan trillingen. Voorbeelden van zulke symptomen zijn slapen, geen gevoel, "kriebels", "speldeprikken", pijn, geen of minder kracht, huidverkleuringen of veranderingen van het huidoppervlak. Deze symptomen worden meestal waargenomen in de vingers, handen of polsen. De risico's kunnen bij lage temperaturen toenemen.

Persoonlijke beschermingsuitrusting



WAARSCHUWING: Lees de volgende waarschuwingen voordat u het product gaat gebruiken.

- Draag tijdens het gebruik van het product altijd goedgekeurde persoonlijke beschermingsuitrusting. Persoonlijke beschermingsuitrusting kunnen niet alle

risico's uitsluiten maar kunnen de ernst van eventueel letsel helpen beperken. Vraag uw dealer u te helpen bij het kiezen van de juiste uitrusting.

- Gebruik een helm als de bomen in het werkgebied hoger zijn dan 2 m.
- Gebruik goedgekeurde gehoorbescherming.
- Gebruik altijd een goedgekeurde veiligheidsbril die voldoet aan de norm ANSI Z87.1 voor de VS of EN 166 voor de EU-landen. Gebruik een vizier om het gezicht te beschermen. Een vizier is niet voldoende om de ogen te beschermen.



- Draag indien nodig handschoenen, bijvoorbeeld bij het monteren, inspecteren of reinigen van de snijuitrusting.
- Gebruik beschermende laarzen met stalen neuzen en antislipzolen.
- Gebruik kleding van stevige stof. Gebruik altijd een zware lange broek en lange mouwen. Gebruik geen loszittende kleding die gemakkelijk kan blijven haken aan takjes en struikgewas. Gebruik geen sieraden, korte broeken of sandalen. Werk nooit met blote voeten. Bind voor de veiligheid lang haar samen tot boven schouderhoogte.



- Houd de EHBO-doos in de buurt.

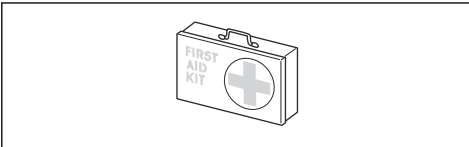

Veiligheidsvoorzieningen op het product

Voor meer informatie over waar u de veiligheidsvoorzieningen vindt, zie *Veiligheidsinstructies voor montage op pagina 66*.



WAARSCHUWING: Lees de volgende waarschuwingen voordat u het product gaat gebruiken.

- Gebruik het product nooit wanneer de veiligheidsvoorzieningen defect zijn. Controleer de veiligheidsvoorzieningen regelmatig op een juiste werking en voer onderhoud uit. Als de

veiligheidsvoorzieningen defect zijn, neem dan contact op met uw Husqvarna servicewerkplaats.

- Voer geen veranderingen aan de veiligheidsvoorzieningen uit. U mag het product niet gebruiken als afschermingen, veiligheidsschakelaars of andere veiligheidsvoorzieningen ontbreken of defect zijn.
- Voor alle onderhouds- en reparatiewerkzaamheden aan het product, met name ten aanzien van de veiligheidsvoorzieningen, is speciale training nodig. Als de veiligheidsvoorzieningen de in deze gebruikershandleiding voorgeschreven controles niet doorstaan, moet u contact opnemen met de servicewerkplaats. Wij garanderen de beschikbaarheid van professionele reparaties en onderhoud. Indien uw dealer geen servicewerkplaats heeft, vraag hem dan naar de dichtstbijzijnde servicewerkplaats.
- Gebruik geen snijuitrusting zonder een goedgekeurde en correct bevestigde beschermkap. Zie *Snijuitrusting monteren op pagina 73*.

Snijuitrusting



WAARSCHUWING: De snijuitrusting mag niet draaien wanneer u er werkzaamheden aan uitvoert. Zorg ervoor dat de motor is gestopt. Verwijder de bougiekap voordat u werkzaamheden aan de snijuitrusting uitvoert.



WAARSCHUWING: Controleer of de snijuitrusting niet beschadigd is. Een beschadigde snijuitrusting kan ongevallen veroorzaken. Vervang snijuitrusting indien deze beschadigd is.



WAARSCHUWING: Gebruik de juiste snijuitrusting. Gebruik de snijuitrusting alleen samen met de door ons aanbevolen beschermkappen, zie *Accessoires op pagina 92*.

Gashendelvergrendeling controleren

1. Controleer of gashendelvergrendeling (A) en de gashendel (B) vrij bewegen en of de retourveer correct werkt.

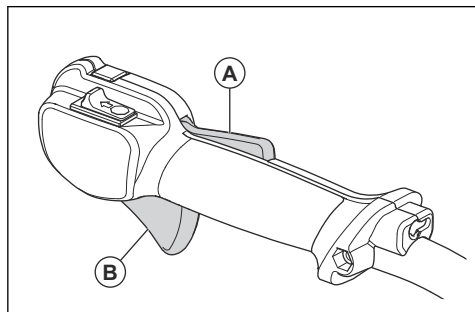

2. Duw de gashendelvergrendeling omlaag en controleer of deze terugkeert naar de oorspronkelijke stand wanneer u hem loslaat.

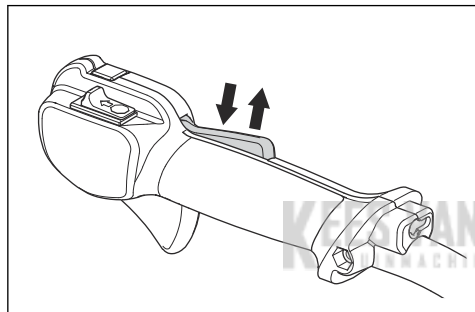

3. Controleer of de gashendel vergrendeld is in de stationaire stand wanneer de gashendelvergrendeling wordt losgelaten.

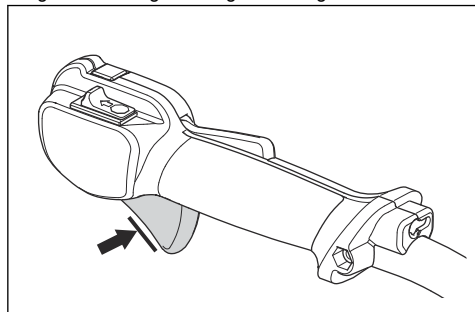

4. Start het product en laat het op vol vermogen werken.
5. Laat de gashendel los en controleer of de bladen stoppen en blijven stilstaan.



WAARSCHUWING: Als de messen bewegen wanneer de gashendel in de stationaire stand staat,

moet het stationair toerental van de carburateur worden afgesteld. Zie *Stationair toerental afstellen op pagina 88.*

Stopschakelaar

Start de motor. Controleer of de motor stopt wanneer u de stopschakelaar in de stop-stand zet.

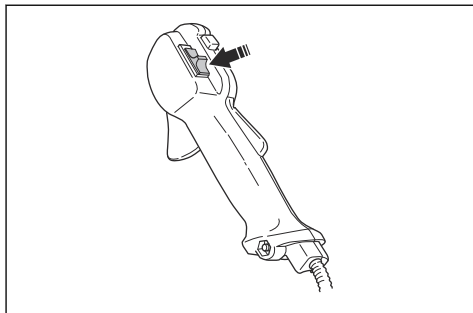

Beschermkap van de snijuitrusting controleren



WAARSCHUWING: Een verkeerde of defecte beschermkap van de snijuitrusting kan ernstige verwondingen veroorzaken. Zie *Veiligheidsinstructies voor bediening op pagina 66.*



WAARSCHUWING: Gebruik altijd de voorgeschreven beschermkap voor de snijuitrusting die u gebruikt. Indien een verkeerde of defecte beschermkap van de snijuitrusting wordt gemonteerd, kan dit ernstige verwondingen veroorzaken. Zie *Technische gegevens op pagina 91.*

De beschermkap van de snijuitrusting voorkomt letsel door losse objecten die in de richting van de gebruiker vliegen. Hij voorkomt ook letsel dat veroorzaakt wordt als u met de snijuitrusting in contact komt.

1. Voer een visuele controle uit op beschadigingen, bijvoorbeeld scheuren.

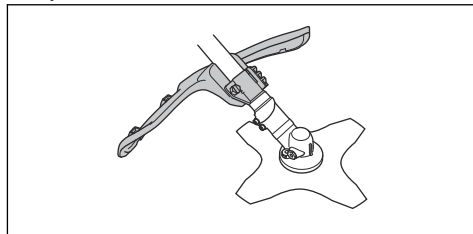

2. Vervang de beschermkap van de snijuitrusting als deze is beschadigd.

Trillingsdempingssysteem controleren



WAARSCHUWING: Een verkeerd gewikkelde draad of verkeerde snijuitrusting verhoogt het trillingsniveau. Zie *Veiligheidsinstructies voor bediening op pagina 66*.

Het trillingsdempingssysteem vermindert trillingen in de handgrepen tot een minimum wat de bediening gemakkelijk maakt.

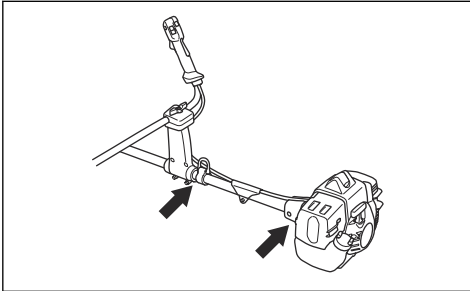

1. Stop de motor.
2. Voer een visuele controle uit op vervorming en beschadiging.

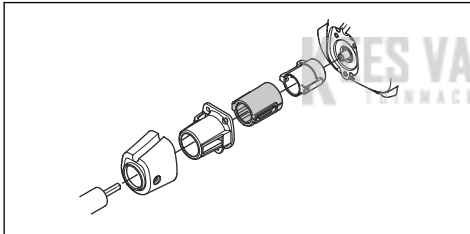

3. Controleer of de onderdelen van de trillingdempers correct zijn bevestigd.

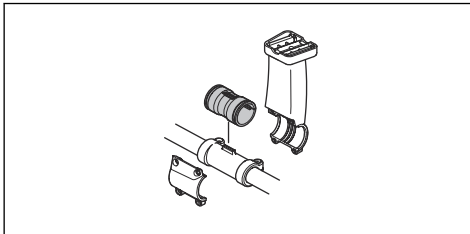

Het mechanisme voor snelle ontgrendeling controleren



WAARSCHUWING: Gebruik geen draagstel met een defect mechanisme voor snelle ontgrendeling.

Met het mechanisme voor snelle ontgrendeling kan de gebruiker in noodgevallen het product snel van het draagstel verwijderen.

1. Stop de motor.
2. Voer een visuele controle uit op beschadigingen, bijvoorbeeld scheuren.
3. Maak het mechanisme voor snelle ontgrendeling los en bevestig het weer om te zien of het goed werkt.

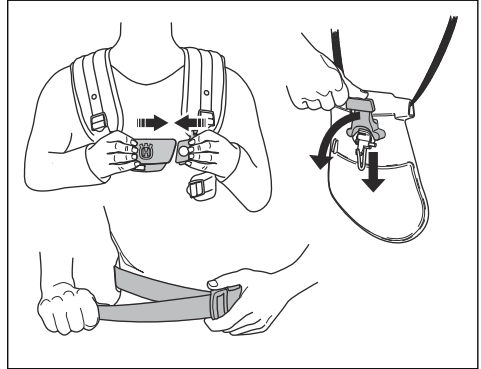

Geluiddemper controleren



WAARSCHUWING: Gebruik geen product met een defecte geluiddemper.



WAARSCHUWING: De geluiddemper wordt zeer heet tijdens en na het gebruik, en bij stationair toerental. Gebruik beschermende handschoenen om brandwonden te voorkomen.

De geluiddemper is bedoeld om geluidsniveaus zo laag mogelijk te houden en om de uitlaatgassen weg te voeren van de gebruiker.

1. Stop de motor.
2. Voer een visuele controle uit op beschadiging en vervorming.

Let op: De binnenkanten van de geluiddemper bevatten chemische stoffen die kanker kunnen veroorzaken. Raak deze elementen niet aan als de geluiddemper is beschadigd.

3. Zorg ervoor dat de geluiddemper correct aan het product is bevestigd.

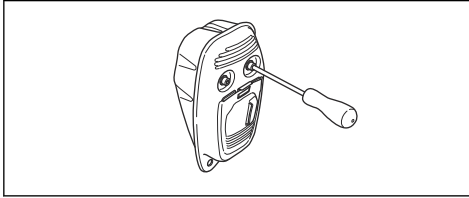

4. Voer een visuele controle uit als de geluiddemper op uw product uitgerust is met een vonkenscherm.

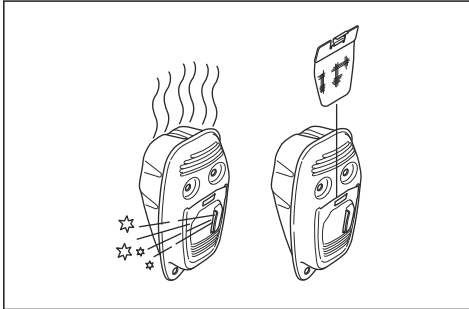

- Vervang het vonkenscherm als het beschadigd is.
- Reinig het vonkenscherm als het verstopt is. Zie *Onderhoud op pagina 84* voor meer informatie.



OPGELET: Indien het vonkenscherm is verstopt, zal het product oververhitten, waardoor de zuiger en cilinder beschadigd raken.

Zaagblad en grasmaaiblad

- Gebruik correct geslepen bladen. Een verkeerd geslepen of beschadigd blad verhoogt het risico op letsel.
- Gebruik correct ingestelde bladen. Correcte bladinstelling is 1 mm. Een verkeerde bladinstelling verhoogt het risico van letsel en schade.
- Raadpleeg de meegeleverde instructies voor het correct slijpen en instellen van het blad.

Snijuitrusting

- Gebruik de messen om hout te zagen.

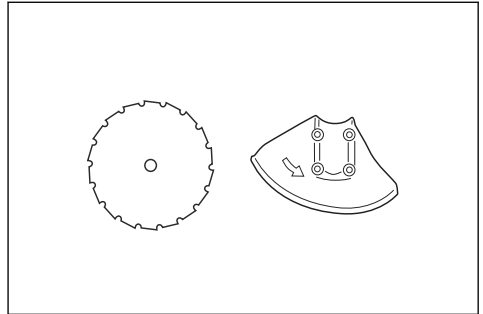

- Gebruik de messen en grasmessen om grof gras te maaien.

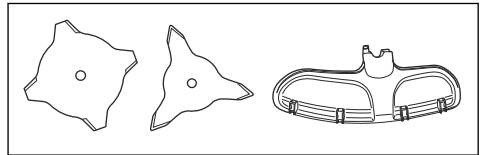

- Gebruik de trimmerkop om gras te maaien.

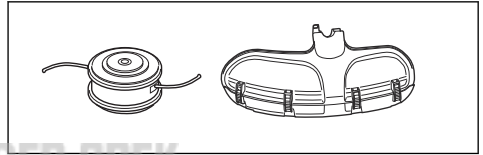

- Een verkeerd geslepen of beschadigd blad verhoogt het risico op ongelukken. Houd de snijtanden van het blad goed en juist geslepen. Volg de instructies in *Slijpen van grasmes en grasmaaiblad op pagina 88* en gebruik de aanbevolen vijlmal.

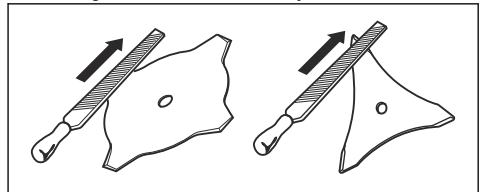

- Controleer de snijuitrusting op beschadiging en scheuren. Vervang de snijuitrusting indien deze beschadigd is.
- Gebruik een snijuitrusting alleen samen met aanbevolen beschermkappen. Zie *Accessoires op pagina 92*.

Veiligheidsinstructies voor onderhoud



WAARSCHUWING: Lees de volgende waarschuwingen voordat u het product gaat gebruiken.

- Stop de motor en zorg ervoor dat de snijuitrusting stopt. Verwijder de cilinderkap en koppel de bougiekap los voordat u het onderhoud uitvoert.

- Uitlaatgassen van de motor bevatten koolmonoxide, een geurloos, giftig en uiterst gevaarlijk gas, dat de dood kan veroorzaken. Laat het product nooit binnenshuis of in gesloten ruimten draaien.
- De uitlaatdampen van de motor zijn heet en kunnen vonken bevatten. Laat het product niet draaien in gesloten ruimtes of in de buurt van licht ontvlambaar materiaal.
- Accessoires en wijzigingen aan het product die niet zijn goedgekeurd door de fabrikant, kunnen leiden tot ernstig letsel of overlijden. Breng geen wijzigingen aan het product aan. Gebruik altijd originele accessoires.
- Als het onderhoud niet correct en regelmatig wordt uitgevoerd, bestaat een verhoogde kans op letsel of schade aan het product.
- Voer alleen onderhoud uit zoals aanbevolen in deze bedieningshandleiding. Laat een goedgekeurde Husqvarna-servicewerkplaats alle andere onderhoudswerkzaamheden uitvoeren.
- Laat een erkende Husqvarna servicewerkplaats regelmatig onderhoud aan het product uitvoeren.
- Vervang beschadigde, versleten of defecte onderdelen.
- Wees voorzichtig met brandstof. Brandstof is licht ontvlambaar en de dampen zijn explosief. Ze kunnen letsel veroorzaken of leiden tot de dood.
- Adem geen brandstofdampen in, dit kan letsel veroorzaken. Zorg voor voldoende ventilatie.
- Rook niet in de buurt van de brandstof of de motor.
- Plaats geen warme voorwerpen in de buurt van de brandstof of de motor.
- Vul geen brandstof bij terwijl de motor is ingeschakeld.
- Zorg ervoor dat de motor koud is wanneer u brandstof bijvult.
- Draai de tankdop langzaam open en laat de druk voorzichtig ontsnappen voordat u brandstof bijvult.
- Zorg voor voldoende ventilatie bij het vullen met en mengen van brandstof (benzine en tweetaktolie) of het aftappen van de brandstoftank.
- Brandstof en brandstofdampen zijn zeer brandgevaarlijk en kunnen leiden tot ernstig letsel bij inademing en contact met de huid. Wees daarom voorzichtig wanneer u met brandstof werkt en zorg voor voldoende ventilatie bij de brandstofhantering.
- Draai de tankdop goed vast, zodat er geen brand kan ontstaan.
- Verplaats het product minstens 3 m (10 ft) van de plaats waar u de brandstoftank hebt gevuld, voordat u het product start.
- Doe niet te veel brandstof in de brandstoftank.
- Zorg dat er geen brandstof wordt gemorst wanneer u het product of de jerrycan met brandstof verplaatst.
- Plaats het product of de jerrycan met brandstof niet op een plaats waar deze wordt blootgesteld aan open vuur, vonken of waakvlammen. Zorg dat er geen open vuur aanwezig is in de opslagruimte.
- Gebruik alleen goedgekeurde jerrycans voor het verplaatsen of opslaan van brandstof.
- Leeg de brandstoftank voordat het product gedurende lange tijd wordt opgeslagen. Neem lokale wetgeving in acht voor het afvoeren van brandstof.
- Reinig het product voordat het gedurende lange tijd wordt opgeslagen.
- Verwijder de bougiekap voordat het product wordt opgeslagen, zodat de motor niet onbedoeld kan starten.

Brandstofveiligheid



WAARSCHUWING: Lees de volgende waarschuwingen voordat u het product gaat gebruiken.

- Meng de brandstof niet binnenshuis of in de buurt van een warmtebron.
- Start het product niet als er brandstof of motorolie op het product aanwezig is. Verwijder de ongewenste brandstof/olie en laat het product drogen. Verwijder ongewenste brandstof van het product.
- Als u brandstof op uw kleding morst, trek dan direct andere kleding aan.
- Zorg dat er geen brandstof op uw lichaam terecht komt, dit kan letsel veroorzaken. Als er brandstof op uw lichaam terecht komt, verwijder deze dan met water en zeep.
- Start de motor niet als u brandstof op het product of op uw lichaam hebt gemorst.
- Start het product niet als er sprake is van een motorlekkage. Controleer de motor regelmatig op lekkage.

Montage

Inleiding



WAARSCHUWING: Voordat u het product gaat monteren, dient u het hoofdstuk over veiligheid te lezen en hebben begrepen.



WAARSCHUWING: Verwijder de bougiekabel van de bougie voordat u het product monteert.

De gashendel monteren

1. Verwijder de schroef achter de gashendel.

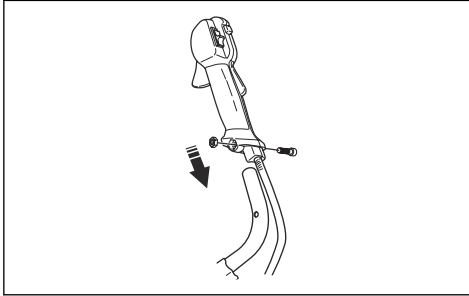

2. Zet de gashendel naar de rechterkant van de handgreep.
3. Lijn de opening achter de gashendel uit met de opening in de handgreep.
4. Plaats de schroef door de openingen. Draai de schroef vast.

De handgreep monteren

1. Plaats de handgreep in de steun.

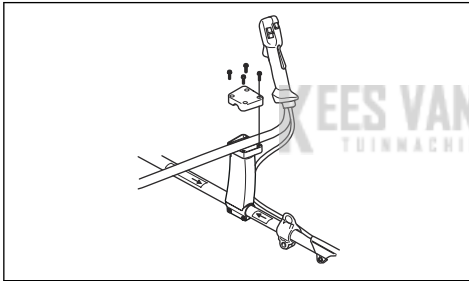

2. Zorg ervoor dat de gaten voor de schroeven op één lijn liggen.
3. Bevestig de 4 schroeven, maar draai ze nog niet helemaal vast.
4. Stel de handgreep af om het product in een goede werkstand te zetten.



5. Draai de 4 schroeven helemaal vast.

De handgreep monteren

1. Plaats de handgreep in de steun.

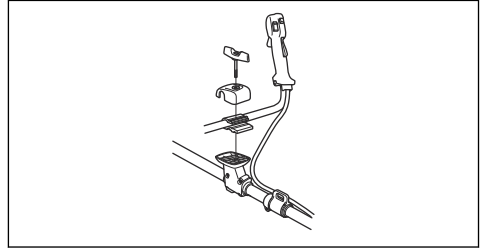

2. Zorg ervoor dat de gaten voor de knop op één lijn liggen.
3. Bevestig de knop, maar draai deze nog niet helemaal vast.
4. Stel de handgreep af om het product in een goede werkstand te zetten.



5. Draai de knop volledig vast.

Snijuitrusting monteren

De snijuitrusting omvat een snijuitrusting en een beschermkap voor de snijuitrusting.



WAARSCHUWING: Draag beschermende handschoenen.



WAARSCHUWING: Gebruik altijd de beschermkap voor de snijuitrusting die voor de snijuitrusting wordt aanbevolen. Zie *Accessoires op pagina 92*.



WAARSCHUWING: Een verkeerd bevestigde snijuitrusting kan leiden tot ernstig letsel of de dood.

De trimmerbeschermpak of combibeschermpak voor trimmerkop en kunststof bladen bevestigen

1. Hang de trimmerbeschermpak/combibeschermpak (A) op de beide haken op de plaathouder (M).
2. Buig de beschermpak rond de as en bevestig hem met de bout (L) aan de tegenoverliggende zijde van de as.
3. Zet de borgpen (C) in de groef op de boutkop en draai de bout volledig vast.

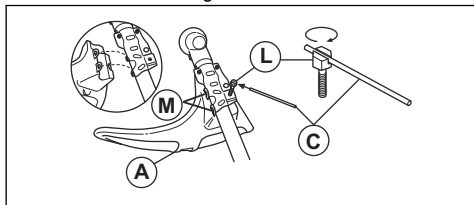

Een trimmerkop of kunststof blad bevestigen

1. Zet de meenemer (B) op de uitgaande as.
2. Zet de metalen kop (P) op één lijn met het midden van de bladgeleider op de meenemer.
3. Draai de uitgaande as om een van de openingen in de meenemer uit te lijnen met de overeenkomstige opening in het tandwielhuis.
4. Breng de borgpen (C) aan in de opening om de as te vergrendelen.
5. Draai de trimmerkop/kunststof bladen (H) linksom om te bevestigen.

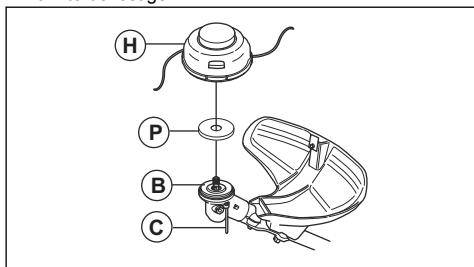

De verlenging van de beschermpak bevestigen



OPGELET: Gebruik de verlenging van de beschermpak wanneer u een trimmerkop/kunststof blad gebruikt. Gebruik de verlenging van de beschermpak niet wanneer u een grasmaaiblad gebruikt.

1. Plaats de verlenging van de beschermpak in de groef van de beschermpak van de snijuitrusting.

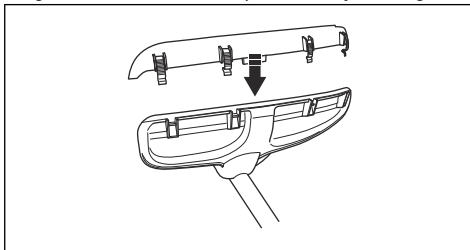

2. Breng de verlenging van de beschermpak met de 4 vergrendelingshaken aan op de beschermpak van de snijuitrusting.

De verlenging van de beschermpak verwijderen

- Maak de vergrendelingshaken los met de bougiesleutel.

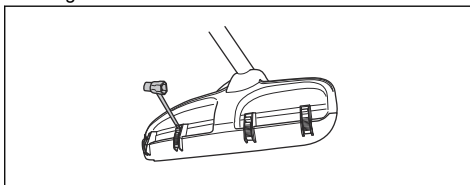

Het grasmaaiblad en de bladbeschermpak/ combibeschermpak bevestigen

1. Zet de bladbeschermpak/combibeschermpak (A) op de as en draai de bout vast om te bevestigen.

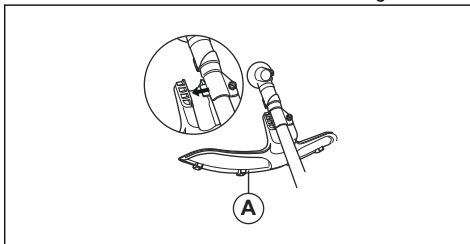

2. Controleer of de verlenging van de beschermpak is verwijderd.
3. Draai de uitgaande as totdat een van de openingen in de meenemer (B) op één lijn ligt met de overeenkomstige opening in het tandwielhuis.
4. Breng de borgpen (C) aan in de opening om de as te vergrendelen.

5. Monteer het grasmaaiblad (D), de steunkop (E) en de steunflens (F) op de uitgaande as.

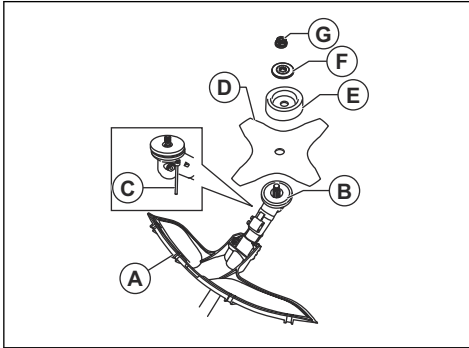

6. Zorg ervoor dat de meenemer met steunflens correct aangrijpt in de middelste opening van het grasmaaiblad.

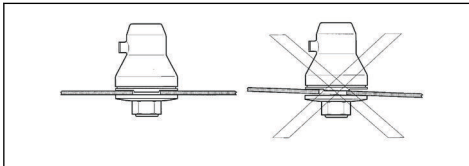

7. Bevestig de moer (G).
8. Draai de moer vast met de dopsleutel. Houd de steel van de dopsleutel dicht bij de bladbeschermkap vast. Draai vast in de tegenovergestelde rotatierichting van de snijuitrusting. Draai het vast met een aanhaalmoment van 35 tot 50 Nm.

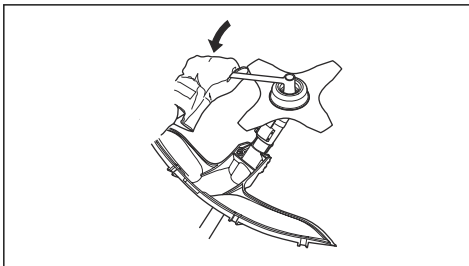

Het zaagblad monteren



WAARSCHUWING: Er bestaat een risico op letsel rondom de moer van het zaagblad. Controleer of de bladbeschermkap correct is gemonteerd. Gebruik altijd veiligheidshandschoenen.

1. Bevestig de meenemer (B) op de uitgaande as.
2. Draai de blades rond tot één van de openingen van de meenemer samenvalt met de opening in het transmissiehuis.

3. Breng de borgpen (C) aan in de opening om de as te vergrendelen.
4. Monteer het zaagblad (D) en de steunflens (F) op de uitgaande as.
5. Monteer de zaagbladmoer (G).

Let op: De zaagbladmoer heeft linkse schroefdraad.

6. Draai de dopsleutel linksom om de borgmoer vast te draaien. Zorg ervoor dat het aanhaalmoment van de borgmoer 35-50 Nm (3,5-5 kpm) is. Houd de steel van de dopsleutel zo dicht mogelijk bij de bladbeschermkap vast.

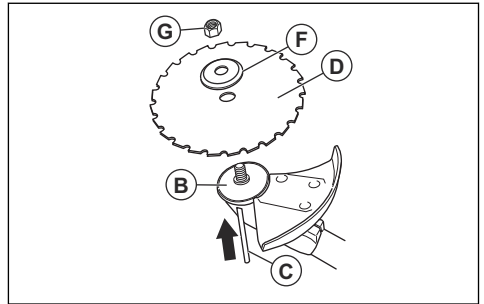

- a) Zorg ervoor dat u de dopsleutel in het aangegeven gebied gebruikt wanneer u de zaagbladmoer los- of vastdraait.

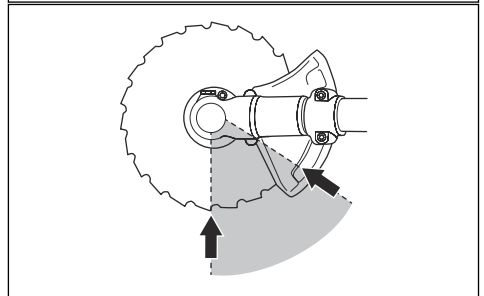
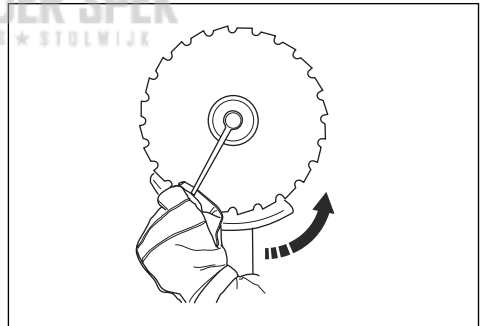

De bladbeschermkap installeren



OPGELET: Gebruik alleen de goedgekeurde beschermkap voor de bladen. Zie *Accessoires op pagina 92*.

1. Verwijder de steun (H).
2. Bevestig de adapter (I) en steun (J) met de twee schroeven (K).
3. Bevestig de bladbeschermkap (A) op de adapter met de 4 schroeven (L).

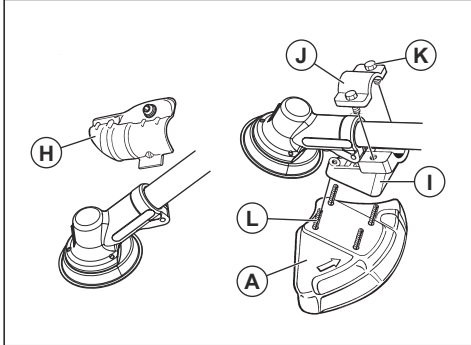

Draagstel afstellen

1. Doe het draagstel van het product om.
2. Druk de 2 delen van de borstplaat tegen elkaar.

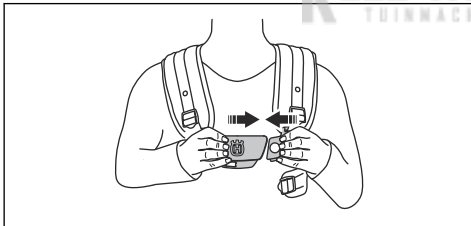

3. Trek de heupband stevig aan. Zorg ervoor dat de heupband in één lijn is met de heup.

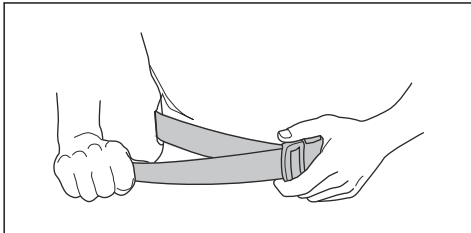

4. Trek de borstband onder uw linkerarm strak aan. De borstband moet strak tegen uw lichaam zitten.

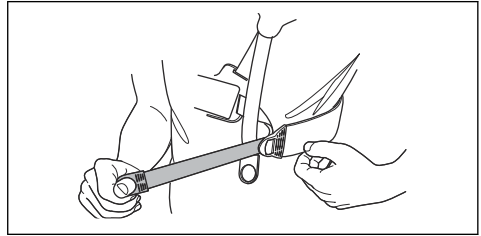

5. Stel de schouderband zodanig af dat het gewicht gelijkmatig over uw schouders verdeeld is.

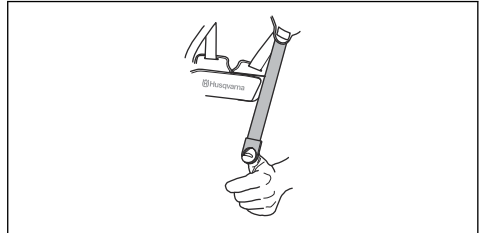

6. Stel de hoogte van het ophangpunt af. De juiste hoogte van de ophanging bij bosmaaien is ongeveer 10 cm onder uw heup. Zie *Correct evenwicht van het product op pagina 79*.

Snelle ontgrendelfunctie van het draagstel



WAARSCHUWING: Gebruik het draagstel niet als de snelle ontgrendelfunctie defect is. Zorg dat de snelle ontgrendelfunctie naar behoren werkt wanneer u het product afstelt.



WAARSCHUWING: Als het product niet veilig aan het draagstel is bevestigd, kunt u het product niet veilig bedienen en uzelf of anderen verwonden.

De snelle ontgrendelfunctie bevindt zich aan de voorzijde van het draagstel. De banden van het draagstel moet altijd in de juiste positie blijven.

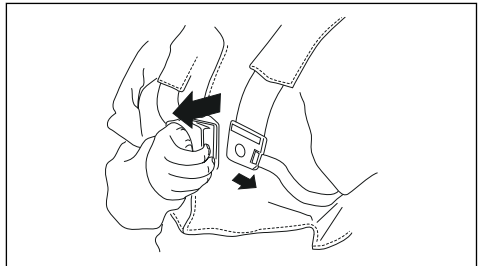

In een noodgeval kunt u met de snelle ontgrendelfunctie het product veilig verwijderen.

Werking

Inleiding



WAARSCHUWING: Voordat u het product gaat gebruiken, dient u het hoofdstuk over veiligheid te lezen en hebben begrepen.

Voordat u het product gaat bedienen

- Controleer het werkgebied zodat u op de hoogte bent van het soort terrein, de helling van de ondergrond en of er obstakels zoals stenen, takken en greppels zijn.
- Voer een revisie-inspectie van het product uit.
- Voer de veiligheidsinspecties, onderhoud en servicebeurten uit die in deze handleiding worden aangegeven.
- Zorg dat alle afschermingen en beschermkappen, handgrepen en de snijuitrusting correct zijn aangebracht en onbeschadigd zijn.
- Zorg dat er geen scheuren zijn aan de onderkant van het zaagblad, de grasmaaiblatdanden of bij de opening in het midden van het blad. Vervang het blad als dit beschadigd is.

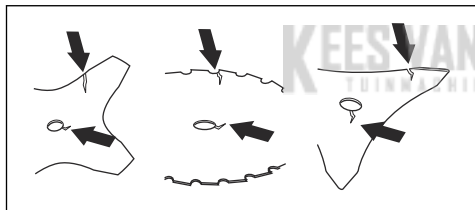

- Controleer de steunflens op scheuren. Vervang de steunflens als deze beschadigd is.

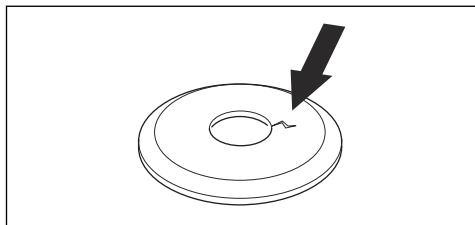

- Controleer of de borgmoer niet handmatig kan worden verwijderd. Als u de borgmoer handmatig kunt verwijderen, wordt de snijuitrusting niet

afdoende vergrendeld en moet u de moer vervangen.

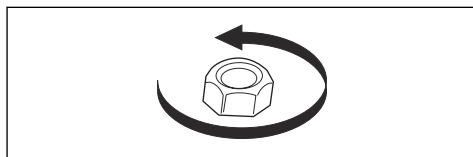

- Controleer de bladbeschermkap op beschadigingen of scheuren. Vervang de bladbeschermkap als hij geraakt is of scheuren heeft.
- Controleer de trimmerkop en de beschermkap voor de snijuitrusting op beschadigingen of scheuren. Vervang de trimmerkop en de beschermkap voor de snijuitrusting als ze geraakt zijn of scheuren hebben.

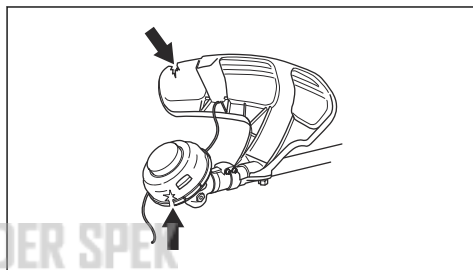

Brandstof

Dit product is uitgerust met een tweetaktmotor.



OPGELET: Een verkeerde soort brandstof kan leiden tot motorschade. Gebruik een mengsel van benzine en tweetaktolie.

Benzine



OPGELET: Gebruik altijd een benzine-oliemengsel van goede kwaliteit met een octaangetal (RON) van minimaal 90. Benzine met een lager octaangetal veroorzaakt mogelijk pingelen. Dit leidt tot een hogere motortemperatuur, wat ernstige schade aan de motor kan veroorzaken.



OPGELET: Als uw product is uitgerust met een katalysator gebruik dan een mengsel van loodvrije benzine/olie van goede kwaliteit. Gelode benzine beschadigt de katalysator.

- Gebruik, indien verkrijgbaar, milieuvriendelijke benzine, de zogenoemde alkylaatzbenzine.

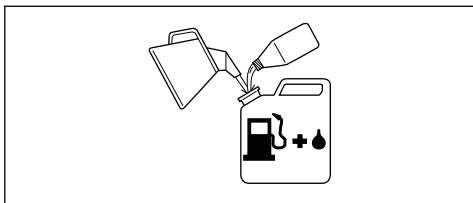

- Met ethanol gemengde brandstof, E10, kan worden gebruikt (max. 10% ethanol). Het gebruik van brandstoffen met een hoger percentage ethanol dan in E10 zal leiden tot een arm mengsel en kan schade aan de motor veroorzaken.
- Wij raden een hoger octaangetal aan wanneer u voortdurend met een hoog toerental werkt.

Husqvarna alkylaatbrandstof

Wij bevelen aan om Husqvarna alkylaatbrandstof te gebruiken voor de beste prestaties. De brandstof bevat minder gevaarlijke stoffen dan reguliere brandstof, waardoor de uitstoot van gevaarlijke uitlaatgassen wordt beperkt. De brandstof zorgt bij verbranding voor een geringe hoeveelheid gevaarlijke restanten, waardoor de onderdelen van de motor schoner blijven. Dit verlengt de levensduur van de motor. Husqvarna alkylaatbrandstof is niet in alle markten verkrijgbaar.

Tweetaktolie



OPGELET: Een ongeschikte oliekwaliteit en/of een onjuiste olie-brandstofverhouding kan het product beschadigen en de levensduur van de katalysatoren verkorten.



OPGELET: Gebruik geen tweetaktolie die bedoeld is voor watergekoelde buitenboordmotoren, zogenaamde outboardoil.



OPGELET: Gebruik geen olie die is bedoeld voor viertaktmotoren.

- Gebruik voor de beste resultaten en optimale prestaties Husqvarna tweetaktolie.
- Als geen Husqvarna tweetaktolie beschikbaar is, gebruik dan een andere hoogwaardige tweetaktolie voor luchtgekoelde motoren. Bespreek de keuze van de tweetaktolie met uw servicedealer.

Benzine, l	Tweetaktolie, l
	2% (50:1)
5	0,10
10	0,20

15	0,30
20	0,40

Benzine en tweetaktolie mengen



OPGELET: De kans bestaat dat kleine fouten een grote invloed hebben op de mengverhouding wanneer u kleine hoeveelheden brandstof mengt. Meet nauwkeurig de hoeveelheid olie die moet worden toegevoegd, om ervoor te zorgen dat u het juiste mengsel krijgt.

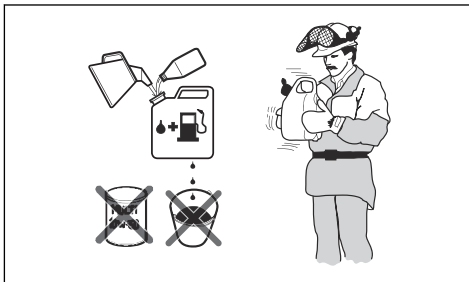

1. Giet eerst de helft van de te gebruiken benzine erin.
2. Voeg de volledige hoeveelheid olie toe en meng (schud) het brandstofmengsel.
3. Giet er daarna de resterende hoeveelheid benzine bij.
4. Meng (schud) het brandstofmengsel goed en vul de brandstoftank van het product.
5. Leeg en reinig de brandstoftank indien u het product enige tijd niet gebruikt.

Let op: Meng per keer niet meer brandstof dan u binnen 1 maand gebruikt en meng benzine en olie altijd in een schone container die bestemd is voor brandstof.

Brandstoftank vullen

1. Maak het gebied rondom de brandstoftankdop goed schoon.
2. Schud de container en zorg ervoor dat de brandstof volledig is gemengd. Gebruik een brandstofcontainer met een anti-morsschenktuit.
3. Vul de brandstoftank.
4. Draai de tankdop volledig vast.
5. Verwijder het product altijd ten minste 3 m (10 ft) uit de buurt van de tankplaats en brandstofbron voordat u het product gaat starten.

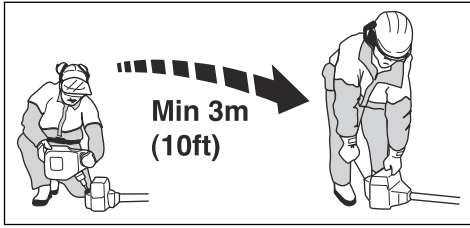

OPGELET: Verontreinigingen in de tank kunnen defecten veroorzaken. Reinig de brandstoftank en de kettingolietank regelmatig en vervang het brandstoffilter één keer per jaar of vaker.

Werkpositie

- Houd het apparaat met beide handen vast.
- Houd het apparaat rechts van uw lichaam.
- De zaaguitrusting moet onder taillehoogte blijven.
- Houd het product altijd bevestigd aan het draagstel.
- Houd lichaamsdelen uit de buurt van de hete oppervlakken.
- Houd lichaamsdelen uit de buurt van de snijuitrusting.

Correct evenwicht van het product

Het product is correct gebalanceerd voor bosmaaieren wanneer hij horizontaal vrij hangt van het ophangpunt. Met de juiste balans neemt de kans af dat u stenen raakt als u de handgreep loslaat.

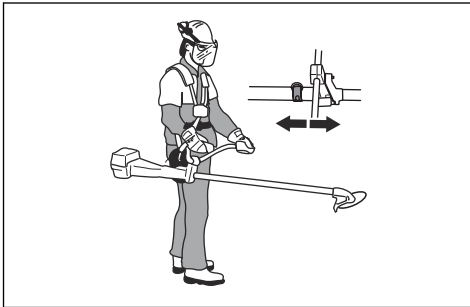

Het product is correct gebalanceerd voor grasmaaieren wanneer het blad op maaierhoogte dicht bij de grond is.



Het product voorbereiden om te starten

1. Druk de brandstofpomp steeds opnieuw in, totdat het balgje wordt gevuld met brandstof.

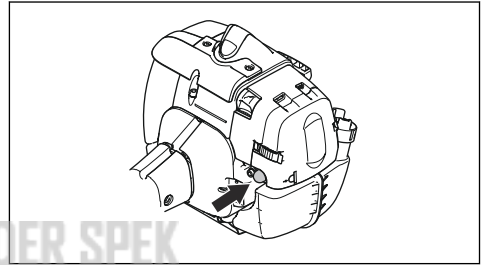

Let op: Het balgje hoeft niet helemaal met brandstof gevuld te worden.

2. Zet de chokeknop omhoog in de chokestand.

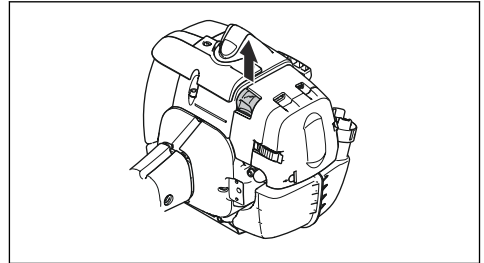

WAARSCHUWING: De snijuitrusting begint onmiddellijk te draaien wanneer u de motor start met de choke.

Product starten



WAARSCHUWING: Lees de waarschuwingen in het hoofdstuk Veiligheid

voordat u het product start (zie *Veiligheid op pagina 66*).

1. Draag veiligheidshandschoenen.
2. Druk de behuizing van het apparaat met uw linkerhand op de grond.



OPGELET: Gebruik nooit uw voeten!

3. Houd het startkoord in uw rechterhand.
4. Trek met uw rechterhand langzaam aan het startkoord totdat u enige weerstand voelt (de starterpallen grijpen in).



WAARSCHUWING: Wikkel het startkoord niet rond uw hand.

5. Trek snel en krachtig aan het koord.



OPGELET: Trek het startkoord niet volledig uit en laat de starthendel niet zomaar los wanneer het startkoord volledig uitgetrokken is. Dit kan schade aan het product veroorzaken.

6. Trek aan het startkoord tot de motor start of maximaal 5 keer.
7. Reset de choke wanneer de motor start of nadat u 5 keer aan het startkoord hebt getrokken.
8. Trek indien nodig steeds opnieuw het startkoord uit tot de motor start.
9. Laat de motor 10 seconden draaien.
10. Bedien de gashendel geleidelijk.
11. Zorg ervoor dat de motor soepel loopt.

Let op: Voer de procedure opnieuw uit als de motor stopt.

Starten met een gashendel met startgasvergrendeling

1. Druk op de gashendelvergrendeling en de gashendel om de gashendel in de startpositie te zetten. Druk vervolgens op de startgasknop (A).
2. Laat daarna de gashendelvergrendeling en de gashendel los, gevolgd door de startgasknop. De startgasfunctie is nu geactiveerd.

3. Om de motor weer terug te brengen naar stationair toerental drukt u de gashendelvergrendeling en de gashendel nogmaals in.

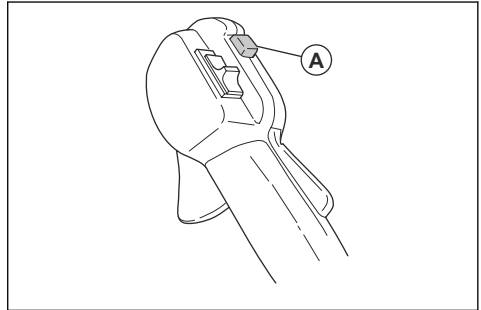

Product stoppen

- Zet de stopschakelaar in de stopstand om de motor te stoppen.



OPGELET: De stopschakelaar keert automatisch terug naar de bedrijfsstand.

Terugslag

Er is sprake van terugslag wanneer het product snel en met kracht opzij beweegt. Een terugslag vindt plaats wanneer het grasmaaiblad of zaagblad een object raakt of eraan blijft haken, dat niet kan worden gemaaid. Een terugslag kan het product of de gebruiker in alle richtingen werpen. Er bestaat een risico op letsel bij de gebruiker en omstanders.

Het risico neemt toe in gebieden waar het niet makkelijk is om het materiaal waar te nemen, dat is afgesneden.

Niet snijden met het gedeelte van het blad dat in het zwart is weergegeven. De snelheid en beweging van het blad kunnen terugslag veroorzaken. Het risico neemt toe naar gelang de dikte van de tak die gezaagd wordt.

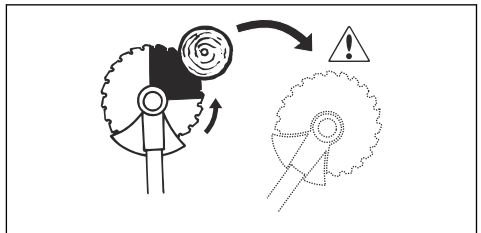

Algemene werkinstructies



WAARSCHUWING: Wees voorzichtig wanneer u een boom zaagt die gespannen staat. Hij kan terugspringen terug naar zijn normale positie vóór of na het

zagen en u of het product raken en letsel veroorzaken.

- Zorg voor een open ruimte aan één kant van het werkgebied en begin vanaf daar met de werkzaamheden.
- Beweeg in een regelmatig patroon over het werkgebied.



- Verplaats het product helemaal naar links en rechts om een breedte van 4 tot 5 m bij elke draai te maken.
- Maak een lengte vrij van 75 m voordat u omdraait en terug gaat. Verplaats de jerrycan met benzine met u mee.
- Verplaats u in een richting waar u zo min mogelijk over greppels en obstakels gaat.
- Verplaats u in de richting waar de wind zorgt dat de gesneden vegetatie in het vrijgemaakte gebied valt.

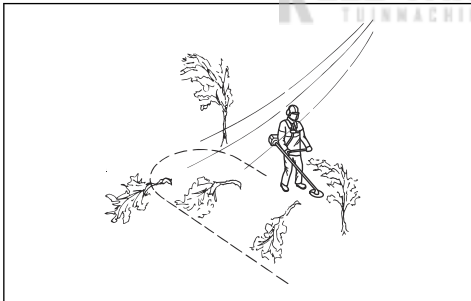

- Verplaats u langs hellingen, niet op en neer.

Bosmaaien met een zaagblad

Een boom naar links vellen

Het onderste gedeelte van de boomstam moet naar rechts worden geduwd om naar links te vellen.

1. Geef volgas.
2. Zet het zaagblad tegen de boom aan zoals in de afbeelding is weergegeven.

3. Kantel het zaagblad en duw deze met kracht schuin naar beneden en naar rechts. Duw tegelijkertijd met de bladbeschermkap tegen de boomstam.

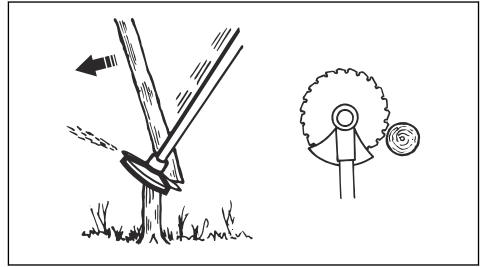

Een boom naar rechts vellen

Het onderste gedeelte van de boomstam moet naar links worden geduwd om naar rechts te vellen.

1. Geef volgas.
2. Zet het zaagblad tegen de boom aan zoals in de afbeelding is weergegeven.
3. Kantel het zaagblad en duw deze met kracht schuin naar boven en naar rechts. Duw tegelijkertijd met de bladbeschermkap tegen de boomstam.

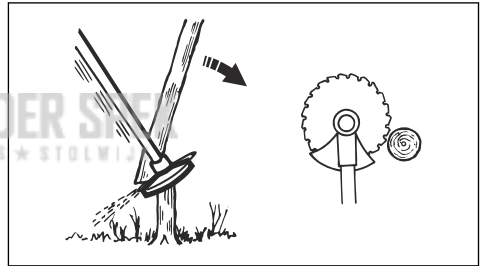

Boom voorwaarts vellen

Het onderste gedeelte van de boomstam moet naar achteren worden geduwd om voorwaarts te vellen.

1. Geef volgas.
2. Zet het zaagblad tegen de boom aan zoals in de afbeelding is weergegeven.
3. Trek het zaagblad met een snelle beweging naar voren.

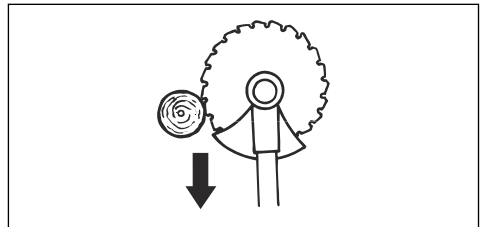

Grote bomen vellen

Grote bomen moeten van 2 kanten worden gezaagd.

1. Beoordeel in welke richting de stam moet vallen.
2. Geef volgas.
3. Zet de eerste zaagsnede aan de kant van de valrichting van de boom.

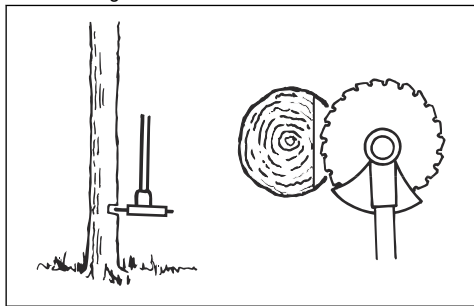

4. Zaag de boom door vanaf de andere kant.

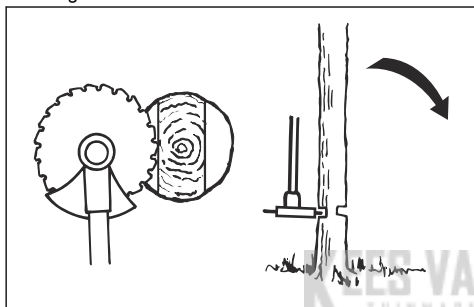

OPGELET: Als het zaagblad blokkeert, trek dan niet aan het product met een plotselinge beweging. Dat kan schade veroorzaken aan het zaagblad, de hoekoverbrenging, as of handgreep. Laat de hendels los, houd de as met beide handen vast en trek het product voorzichtig los.

Let op: Gebruik meer zaagdruk om kleine bomen te vellen. Gebruik minder zaagdruk om grote bomen te vellen.

Struiken maaien met zaagblad

Het onderste gedeelte van de boomstam moet naar rechts worden geduwd om naar links te vellen.

- Dunne bomen en struiken omzagen.
- Beweeg het product van de ene kant naar de andere kant.
- Zaag veel bomen in één beweging.

- Voor groepen van dunne bomen:

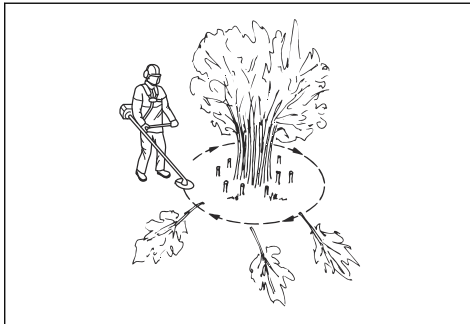

- a) Zaag de buitenste bomen hoog uit.
- b) Zaag de buitenste bomen op de juiste hoogte.
- c) Zaag vanuit het midden. Als u het midden niet kunt bereiken, zaagt u de buitenste bomen hoog uit en laat u ze vallen. Dit vermindert het risico dat het zaagblad geblokkeerd raakt.

Grasmaaien met een grasmaaiblad



OPGELET: Gebruik geen grasmaaibladeren en grasmessen op hout. Gebruik grasmaaibladeren en grasmessen uitsluitend voor lang of ruw gras.

- Beweeg het product van de ene kant naar de andere kant.
- Start de beweging van rechts naar links wanneer u maait. Beweeg het product naar rechts voordat u opnieuw gaat maaien.
- Maai met de linkerkant van het grasmaaiblad.

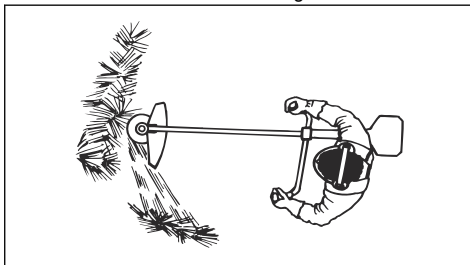

- Houd het grasmaaiblad een ietsje schuin naar links zodat het gras in een streng wordt gelegd. Dit maakt het eenvoudiger om het gras te verzamelen.
- Zorg voor een stabiele positie met uw voeten uit elkaar.
- Beweeg voorwaarts na iedere beweging naar rechts en zorg wederom voor een stabiele positie voordat u opnieuw gaat maaien.
- Houd de steunkop met een lichte druk op de grond om ervoor te zorgen dat het grasmaaiblad niet de grond raakt.

- Volg deze instructies op om het risico dat het maaisel zich rond het grasmaaiblad wikkelt, te verlagen:
 - a) Geef volgas.
 - b) Ga niet met het grasmaaiblad door het maaisel wanneer u het product van links naar rechts beweegt.
- Stop de motor en verwijder het product los van het draagstel voordat u het maaisel verzamelt. Plaats het product op de grond.

Gras trimmen met trimmerkop

Gras trimmen

1. Houd de trimmerkop vlak boven de grond en schuin. Druk de gastrimmerdraad niet in het gras.

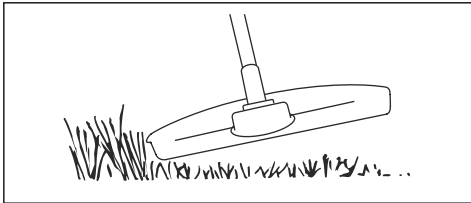

2. Verkort de lengte van de trimmerdraad met 10-12 cm/4-4,75 inch.
3. Verlaag het motortoerental om het risico op schade aan planten te beperken.
4. Gebruik 80 % van het vermogen wanneer u in de buurt van objecten gras maait.

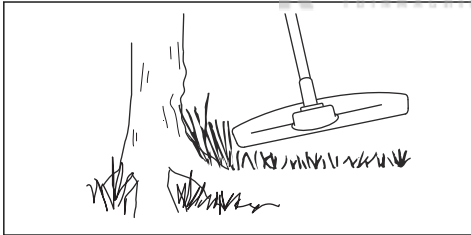

Gras maaien met een grasmaaiblad

1. Sta met uw voeten uit elkaar tijdens het gebruik van het product. Zorg ervoor dat u stevig staat.
2. Plaats de steunkop lichtjes op de grond. Dit voorkomt dat het blad de grond raakt.

3. Gebruik een pendelende beweging van rechts naar links voor een goede maaibeweging. Gebruik de linkerkant van het blad om te snijden (tussen 8 en 12 uur).

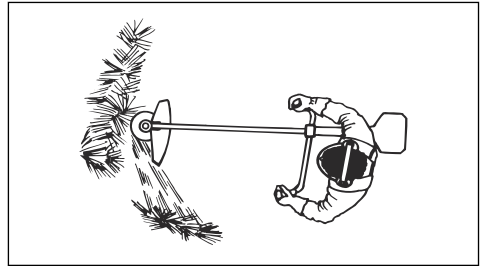

4. Kantel het blad naar links bij het maaien van gras.

Let op: Het gras zal hierdoor in een lijn liggen.

5. Gebruik een pendelende beweging van links naar rechts voor de retourbeweging.
6. Houd bij het werk een ritme aan.
7. Beweeg naar voren en zorg dat u stevig staat.
8. Stop de motor.
9. Verwijder het product uit de klem op het draagstel.
10. Plaats het product op de grond.
11. Verzamel het maaisel.

Gras maaien

1. Zorg dat de trimmerdraad parallel loopt aan de grond wanneer u gaat maaien.

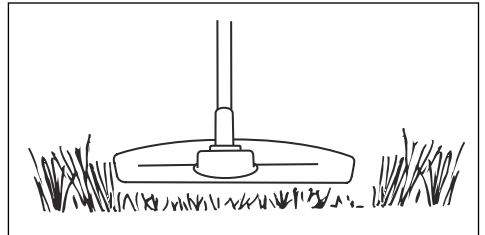

2. Duw de trimmerkop niet op de grond. Dit kan schade aan het product veroorzaken.

3. Gebruik de maximale snelheid.

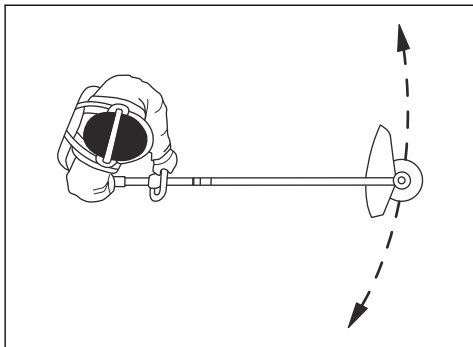

1. Houd de trimmerkop met de trimmerdraad parallel aan de grond en boven de grond.
2. Geef vol gas.
3. Beweeg de trimmerkop van de ene naar de andere kant en veeg het gras.



WAARSCHUWING: Reinig de kap van de trimmerkop altijd wanneer u een nieuwe trimmerdraad monteert, om onbalans en trillingen in de hendels te voorkomen. Controleer ook de andere onderdelen van de trimmerkop en reinig deze indien nodig.

Gras vegen

De luchtstroom van de roterende trimmerdraad kan worden gebruikt om maaisel uit een gebied te verwijderen.

Onderhoud

Inleiding



WAARSCHUWING: Voordat u onderhoud gaat uitvoeren, dient u het

hoofdstuk over veiligheid te lezen en hebben begrepen.

Voor alle onderhouds- en reparatiewerkzaamheden aan het product is speciale training nodig. Wij garanderen de beschikbaarheid van professionele reparaties en onderhoud. Indien uw dealer geen servicewerkplaats heeft, vraag hem dan naar de dichtstbijzijnde servicewerkplaats.

Onderhoudsschema

Onderhoud	Elke dag	Wekelijks	Maandelijks
Reinig het externe oppervlak.	X		
Controleer het draagstel op beschadigingen.	X		
Inspecteer de ophanging op beschadiging.	X		
Controleer de hendel en handgreep om er zeker van te zijn dat ze goed vastzitten en niet beschadigd zijn.	X		
Controleer of de gashendelvergrendeling en de gashendel goed werken.	X		
Controleer of de stopschakelaar goed werkt.	X		
Zorg ervoor dat de snijuitrusting niet draait op stationair toerental.	X		
Maak het luchtfilter schoon. Vervang indien nodig.	X		
Controleer of het blad scherp is en correct in het midden is geplaatst. Controleer op scheuren. Als het blad niet goed is geplaatst, kan het product beschadigd raken.	X		
Controleer de beschermkap van de snijuitrusting op beschadigingen en scheuren. Vervang indien beschadigd.	X		

Onderhoud	Elke dag	Wekelijks	Maandelijks
Controleer de trimmerkop op beschadigingen en scheuren. Vervang indien beschadigd.	X		
Controleer of de schroeven en moeren goed zijn vastgedraaid.	X		
Controleer de motor, de brandstoftank en de brandstofleidingen op lekkages.	X		
Controleer de transportbescherming. Controleer of het blad niet beschadigd is en zorg dat de transportbescherming correct kan worden bevestigd.	X		
Reinig het koelsysteem.		X	
Controleer de starter en het startkoord op beschadigingen.		X	
Controleer de trillingsdempers op beschadigingen en scheuren.		X	
Reinig het externe oppervlak van de bougie. Verwijder hem en controleer de afstand tussen de elektroden. Stel de afstand tussen de elektroden correct in, (zie <i>Technische gegevens op pagina 91</i>) of vervang de bougie. Zorg ervoor dat de bougie een onderdrukker heeft.		X	
Reinig het externe oppervlak van de carburateur en het gebied er omheen.		X	
Controleer of de hoekoverbrenging voor $\frac{3}{4}$ gevuld is met vet. Gebruik speciaalvet om bij te vullen, indien nodig.		X	
Maak het vonkenopvangnet van de geluiddemper schoon of vervang het.		X	
Controleer de veiligheidsontgrendeling op het draagstel en controleer of deze niet beschadigd is en goed werkt.			X
Controleer of het brandstoffilter niet is verontreinigd en of de brandstofleiding geen barsten of andere defecten vertoont. Vervang indien nodig.			X
Controleer alle kabels en aansluitingen.			X
Controleer de koppeling, de koppelingsveren en koppelingstrommel op slijtage. Als het nodig is om een of meer van deze eenheden te vervangen, neem dan contact op met uw servicedealer.			X
Vervang de bougie. Zorg ervoor dat de bougie een onderdrukking heeft.			X
Controleer het vonkenopvangnet van de geluiddemper en maak het eventueel schoon.			X

Koelsysteem reinigen



OPGELET: Een vuil of verstopt koelsysteem kan tot oververhitting en schade aan het product leiden.

De onderdelen van het koelsysteem zijn de luchtinlaat op de startmotor (A), de koelribben op de cilinder (B) en de cilinderkap (C).

1. Maak het koelsysteem wekelijks schoon met een borstel, of vaker indien nodig.

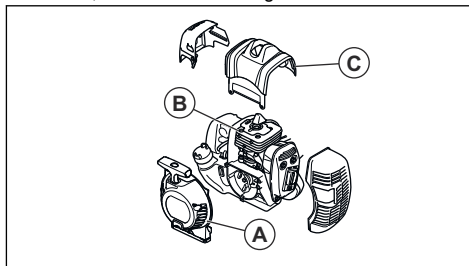

2. Zorg ervoor dat het koelsysteem niet vuil of verstopt is.

Geluiddemper controleren



WAARSCHUWING: Gebruik nooit een product met een defecte geluiddemper of een geluiddemper die in slechte staat verkeert.



WAARSCHUWING: Gebruik het product niet als het vonkenscherm op de geluiddemper ontbreekt of defect is.

1. Controleer de geluiddemper op beschadigingen en defecten.
2. Zorg ervoor dat de geluiddemper correct aan het product is bevestigd.

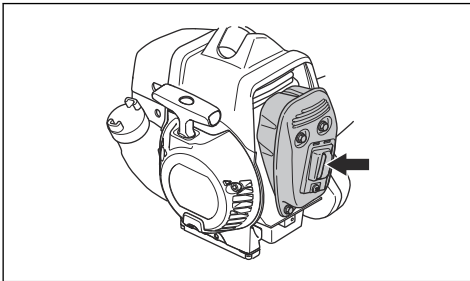

3. Reinig het vonkenscherm wekelijks als uw product een speciaal vonkenscherm heeft.
4. Vervang een beschadigd vonkenscherm.

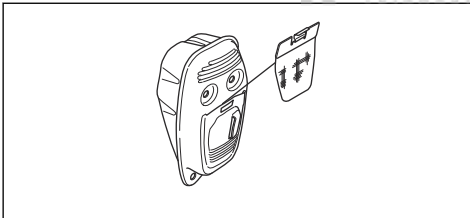

OPGELET: Indien het vonkenscherm is verstopt, zal het product oververhitten, waardoor de zuiger en cilinder beschadigd raken.

Luchtfilter

Verwijder stof en vuil van het luchtfilter om het schoon te houden en de volgende problemen te voorkomen:

- Storingen van de carburateur.
- Problemen wanneer u het product start.
- Vermogensverlies.
- Overmatige slijtage van de motoronderdelen.
- Te hoog brandstofverbruik.

Het luchtfilter reinigen

Reinig het luchtfilter regelmatig om vuil en stof te verwijderen. Hiermee voorkomt u een defecte carburateur, startproblemen, vermogensverlies, slijtage van motoronderdelen en een hoger brandstofverbruik dan normaal.

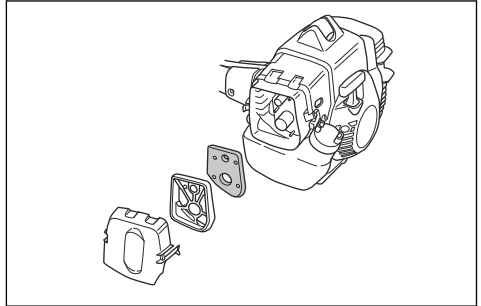

- Reinig het luchtfilter elke 25 uur, of vaker als u het product gebruikt in omstandigheden met veel stof.

Olie aanbrengen op het schuimluchtfilter



OPGELET: Gebruik altijd speciale luchtfilterolie van Husqvarna. Gebruik geen andere typen olie.



WAARSCHUWING: Draag veiligheidshandschoenen. De olie van het luchtfilter kan huidirritatie veroorzaken.

1. Doe het schuimluchtfilter in een plastic zak.
2. Doe de olie in de plastic zak.
3. Wrijf over de plastic zak, zodat de olie gelijkmatig over het schuimluchtfilter wordt verdeeld.
4. Duw de overtollige olie uit het schuimluchtfilter terwijl het in de plastic zak zit.

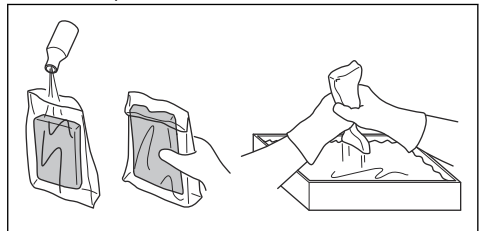

Hoekoverbrenging

De hoekoverbrenging is af fabriek gevuld met een geschikte hoeveelheid vet. Maar voordat u het product gebruikt, moet u ervoor zorgen dat de hoekoverbrenging

voor 3/4 gevuld is met vet. Gebruik Husqvarna speciaalvet.

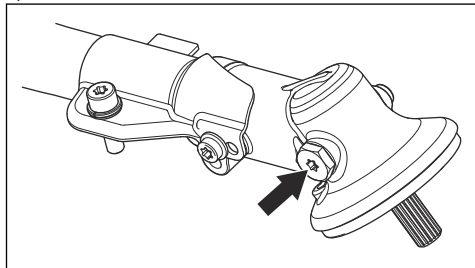

Het vet in de hoekoverbrenging hoeft niet te worden vervangen, tenzij reparaties worden uitgevoerd.

De borgmoer bevestigen en verwijderen



WAARSCHUWING: Stop de motor, gebruik veiligheidshandschoenen en wees voorzichtig rond de scherpe randen van de snijuitrusting.

Er wordt een borgmoer gebruikt om een aantal soorten snijuitrusting te bevestigen. De borgmoer heeft een linkse schroefdraad.

- Om te bevestigen draait u de borgmoer tegen de rotatie-richting van de snijuitrusting in vast.
- Om de borgmoer te verwijderen, draait u de borgmoer los in de rotatie-richting van de snijuitrusting.
- Om de borgmoer los en vast te draaien, gebruikt u een dopsleutel met een lange steel. De pijl in de afbeelding toont het gebied waar u de dopsleutel kunt gebruiken.

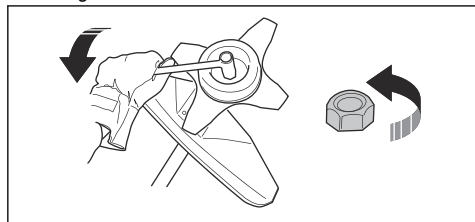

WAARSCHUWING: Wanneer u de borgmoer los- en vastdraait, zou u zich kunnen verwonden aan het blad. Zorg er altijd voor dat de bladbeschermkap voorkomt dat u uw hand verwondt wanneer u dit doet.

Let op: Zorg ervoor dat u de borgmoer niet met de hand kunt draaien. Vervang de moer als de nylonborging een weerstand heeft van minder dan 1,5

Nm. De borgmoer moet worden vervangen nadat deze ca. 10 keer los en vast is gdraaid.

Bougie controleren



OPGELET: Gebruik altijd het juiste bougietype. Een verkeerd type bougie kan schade aan het product veroorzaken.

- Controleer de bougie als de motor weinig vermogen heeft, niet gemakkelijk te starten is of stationair niet goed draait.
- Volg deze instructies om het risico van ongewenst materiaal op de elektroden van de bougie te beperken:
 - a) Zorg ervoor dat het stationair toerental altijd juist is afgesteld.
 - b) Zorg dat het brandstofmengsel correct is.
 - c) Zorg dat het luchtfilter schoon is.
- Maak de bougie schoon als deze vuil is en controleer of de afstand tussen de elektroden correct is, zie *Technische gegevens op pagina 91*.

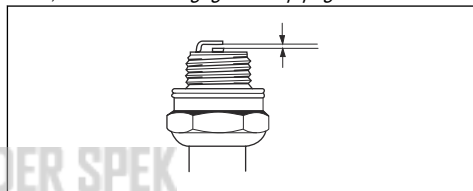

- Vervang de bougie indien nodig.

De motor afstellen

Volg deze instructies als de motor niet correct werkt.

1. Bevestig een goedgekeurde snijuitrusting, zie *Accessoires op pagina 92*.
2. Start de motor.
3. Gebruik het product onder gebruikelijke omstandigheden gedurende 3 minuten.
4. Til de snijuitrusting in de lucht en geef volgas gedurende 30 seconden. Als een trimmerkop wordt gebruikt, zorg ervoor dat de trimmerdraad op de juiste lengte wordt gesneden door het mes in de beschermkap.

Let op: Geen gras maaien of takken snoeien tijdens deze stap.

5. Gebruik het product onder gebruikelijke omstandigheden om ervoor te zorgen dat de motor correct werkt.
6. Als de motor niet correct werkt, herhaal stap 4 en 5 nog 3 keer.
7. Laat uw Husqvarna dealer het product afstellen/repareren als de motor niet correct werkt nadat u al deze stappen hebt uitgevoerd.

De naald voor laag toerental (L) afstellen

- Draai de naald voor laag toerental rechtsonder tot de aanslag.

Let op: Als het product slecht op toeren komt of als het stationaire toerental niet correct is, draai de naald dan linksom. Draai de naald voor laag toerental tot het acceleratievermogen en het stationaire toerental correct is.

De naald voor hoog toerental (H) afstellen

De motor is in de fabriek afgesteld voor gebruik op zeeniveau. Op grotere hoogtes, bij verschillende weersomstandigheden of temperaturen kan afstellen van de naald voor hoog toerental nodig zijn.

- Draai aan de naald voor hoog toerental om het toerental af te stellen.



OPGELET: Draai de schroef van de naald voor hoog toerental niet verder dan de aanslag van de afstelbegrenzing. Dit kan schade aan de zuiger en de cilinder veroorzaken.

Het startgastoerental afstellen

1. Laat stationair draaien.
2. Druk op de startgasvergrendeling. Zie *Starten met een gashendel met startgasvergrendeling op pagina 80*.
3. Als het startgastoerental lager is dan 4000 tpm, draait u de stelschroef (A) rechtsonder totdat de snijuitrusting begint te draaien. Draai de stelschroef (A) nog een halve slag rechtsonder.

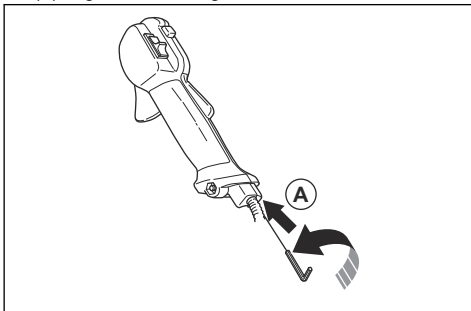

4. Als het startgastoerental te hoog is, draai dan de stelschroef (A) linksom totdat de snijuitrusting stopt. Draai de stelschroef (A) nog een halve slag rechtsonder.

Stationair toerental afstellen

Uw Husqvarna product is ontworpen en vervaardigd volgens specificaties die de uitstoot van schadelijke stoffen beperken.

- Zorg dat het luchtfilter schoon is en dat het luchtfilterdeksel is aangebracht voordat het stationaire toerental wordt afgesteld.
- Stel het stationaire toerental af met de bijbehorende T-stelschroef met de markering "T".



WAARSCHUWING: Als de snijuitrusting niet stopt wanneer u het stationaire toerental afstelt, neem dan contact op met uw dichtstbijzijnde servicedealer. Gebruik het product niet voordat het is juist afgesteld of gerepareerd.

- Het stationaire toerental is juist wanneer de motor in alle standen soepel draait. Het stationaire toerental moet lager zijn dan het toerental waarbij de snijuitrusting begint te draaien.
1. Draai de stelschroef rechtsonder tot de snijuitrusting begint te draaien.

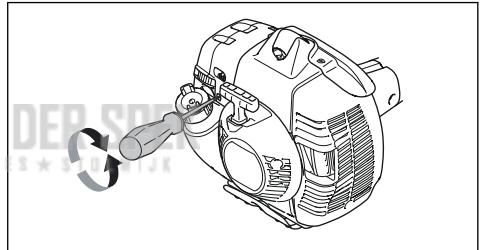

2. Draai de stelschroef linksom tot de snijuitrusting stopt.

Let op: Zie *Technische gegevens op pagina 91* voor het aanbevolen stationaire toerental.

Slijpen van grasmaes en grasmaaiblad



WAARSCHUWING: Stop de motor. Draag beschermende handschoenen.

- Raadpleeg de meegeleverde instructies voor het correct slijpen van het grasmaes of grasmaaiblad.
- Slijp alle snijkanten gelijkmatig om de balans te bewaren.

- Gebruik een platte vijl met enkele kapping.

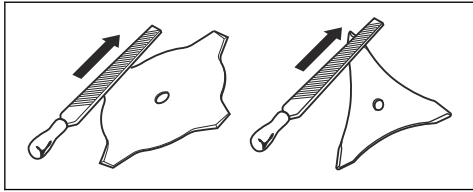

WAARSCHUWING: Gooi een blad dat beschadigd is altijd weg. Probeer niet om een verbogen of verdraaid blad recht te buigen en opnieuw te gebruiken.

Zaagblad slijpen



WAARSCHUWING: Stop de motor. Draag beschermende handschoenen.

- Raadpleeg de meegeleverde instructies voor het correct slijpen van het blad.
- Zorg ervoor dat het product en het blad voldoende steun hebben wanneer u het slijpt.

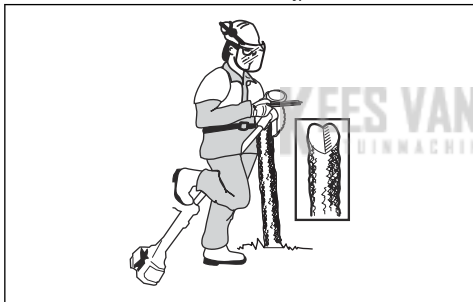

- Gebruik een 5,5 mm ronde vijl samen met een vijlhouder.

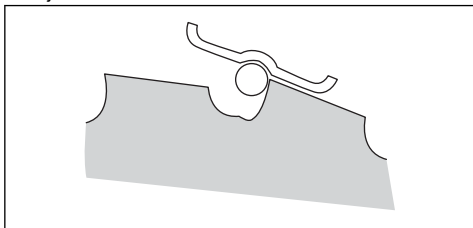

- Houd de vijl in een hoek van 15°.
- Slijp één tand van het zaagblad naar rechts en de volgende tand naar links, zie de afbeelding.

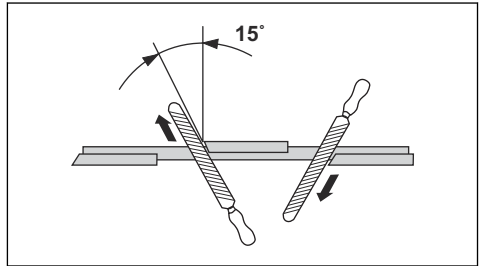

Let op: Slijp de randen van de tanden met een platte vijl als het blad zwaar versleten is. Ga verder met slijpen met een ronde vijl.

- Slijp alle snijkanten gelijkmatig om het blad in balans te houden.
- Pas de bladinstelling aan op 1 mm met het aanbevolen instellingsgereedschap. Raadpleeg de met het blad meegeleverde instructies.

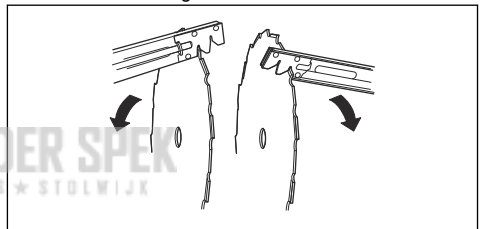

WAARSCHUWING: Gooi een blad dat beschadigd is altijd weg. Probeer niet om een verbogen of verdraaid blad recht te buigen en opnieuw te gebruiken.

Probleemoplossing

De motor start niet

Controle	Mogelijke oorzaak	Procedure
Stop-schakelaar.	De stop-schakelaar is in de "stop"-stand gezet.	Laat een erkende servicewerkplaats de stop-schakelaar vervangen.
Starterpallen.	De starterpallen kunnen niet vrij bewegen.	Verwijder de starterkap en reinig rond de starterpallen. Zie <i>Productoverzicht op pagina 64</i> .
		Zoek hulp van een erkende servicewerkplaats.
Brandstoftank.	Verkeerd type brandstof.	Tap de brandstoftank af en vul hem met de juiste brandstof.
Bougie.	De bougie is vies of nat.	Zorg ervoor dat de bougie droog en schoon is.
	De elektrodenafstand van de bougie is onjuist.	Bougie reinigen. Controleer of de afstand tussen de elektroden juist is. Zorg ervoor dat de bougie een onderdrukking heeft.
		Zie technische gegevens voor een correcte elektrodenafstand.
	De bougie zit los.	Draai de bougie vast.

De motor start, maar stopt weer

Controle	Mogelijke oorzaak	Procedure
Brandstoftank	Verkeerd type brandstof.	Leeg de brandstoftank en vul hem met de juiste brandstof.
Luchtfilter	Het luchtfilter is verstopt.	Maak het luchtfilter schoon.

Vervoer, opslag en verwerking

Transport en opslag

- Bewaar en vervoer het product en brandstof op dusdanige wijze dat eventuele lekkage en dampen niet in contact kunnen komen met vonken of open vuur, bijvoorbeeld van elektrische machines, elektrische motoren, stopcontacten/schakelaars, verwarmingsketels e.d.
- Bij opslag en vervoer van brandstof moeten altijd speciaal voor dat doel bestemde en goedgekeurde tanks worden gebruikt.
- Als het product gedurende lange tijd niet gebruikt zal worden, moet de brandstoftank leeggemaakt worden. Vraag bij uw tankstation waar u de afgetapte brandstof kunt afvoeren. Tap de tank af in de juiste reservoirs in een goed geventileerde ruimte.
- Zorg ervoor dat het product goed is schoongemaakt en dat een volledige servicebeurt is gegeven voor een lange periode van opslag.

- De transportbescherming van de snijuitrusting moet tijdens vervoer of opslag van het product altijd zijn aangebracht.
- Zet het product vast tijdens transport.
- Om een ongewenste start van de motor te voorkomen, moet de bougiekap altijd worden verwijderd wanneer het product voor lange tijd wordt opgeslagen, wanneer het product niet onder toezicht staat en bij alle servicemaatregelen die worden uitgevoerd.
- Laat het product afkoelen voordat u het opslaat.

Afvoeren

- Neem de plaatselijk geldende wet- en regelgeving voor recycling in acht.
- Voer alle chemicaliën, zoals olie of brandstof, af via een servicecentrum of een geschikte verwijderingslocatie.
- Wanneer het product niet langer in gebruik is, stuur het dan naar een Husqvarna dealer of voer het af via een recyclingslocatie.

Technische gegevens

Technische gegevens

	535RX	535RXT
Motor		
Cilinderinhoud, cm ³	34,6	24,6
Cilinderdiameter, mm	38,0	38,0
Slaglengte, mm	30,5	30,5
Stationair toerental, rpm	2900	2900
Aanbevolen maximum toerental, tpm	11.500	11.500
Toerental van uitgaande as, tpm	8220	8220
Max. motorvermogen volgens ISO 8893, kW/tpm	1,60/8400	1,6/8400
Geluidemper met katalysator	Ja	Ja
Een toerentalgeregeld ontstekingsstelsel	Ja	Ja
Ontstekingsstelsel		
Bougie	Champion RCJ 6Y	Champion RCJ 6Y
Elektrodenafstand, mm	0,5	0,5
Brandstof-/smeersysteem		
Inhoud brandstoftank, liter	0,6	0,6
Gewicht		
Zonder brandstof, snijuitrusting en beschermkap, kg	6,1	6,7
Geluidsemissies ⁷		
Geluidsvermogensniveau, gemeten dB(A)	111	111
Geluidsvermogensniveau, gegarandeerd L _{WA} dB (A)	114	114

⁷ Geluidsemissie naar de omgeving gemeten als geluidsvermogen (L_{WA}) volgens EG-richtlijn 2000/14/EG. Het gerapporteerde geluidsvermogensniveau voor de machine is gemeten met de originele snijuitrusting die het hoogste niveau geeft. Het verschil tussen gegarandeerd en gemeten geluidsvermogen is dat het gegarandeerde geluidsvermogen ook spreiding in het meetresultaat omvat en de verschillen tussen de verschillende machines van hetzelfde model conform Richtlijn 2000/14/EG.

	535RX	535RXT
Geluidsniveau ⁸		
Equivalent geluidsdruk niveau op oorhoogte van de gebruiker, gemeten in overeenstemming met EN/ISO 11806 en ISO 22868, dB(A):		
Uitgerust met trimmerkop (origineel)	95	95
Uitgerust met grasmaaiblad (origineel)	95	95
Trillingsniveau ⁹		
Equivalent trillingsniveaus ($a_{hv,eq}$) aan de handgrepen, gemeten in overeenstemming met EN ISO 11806 en ISO 22867, m/s ² :		
Uitgerust met trimmerkop (origineel), links/rechts	3,0/3,4	2,4/3,1
Uitgerust met grasmaaiblad (origineel), links/rechts	3,4/4,1	2,5/2,7

Accessoires

Accessoires 535RX

Goedgekeurde accessoires	Type accessoire	Beschermkap voor de snijuitrusting, artikelnr.
Centrumopening in bladen/messen, Ø 25,4 mm		
Schroefdraad bladas M12		
Grasmaaiblad/grasmes	Multi 255-3 (Ø 255 3 tanden)	537 33 16-01
	Grass 255-4 (Ø 255 4 tanden)	537 33 16-01
	Multi 275-4 (Ø 275 4 tanden)	537 33 16-01
	Multi 300-3 (Ø 300 3 tanden)	537 33 16-01
Zaagblad	Scarlet 200-22 (Ø 200 22-punts)	537 38 77-01
Kunststof messen	Tricut Ø 300 mm (losse bladen hebben onderdeelnummer 531 07 77-15)	537 33 16-01 / 537 34 94-01
Trimmerkop	T35, T35 (draad van Ø 2,4 - 3,0 mm)	537 33 16-01 / 537 34 94-01
	S35 (draad van Ø 2,4 - 3,0 mm)	537 33 16-01 / 537 34 94-01
	T45x (draad van Ø 2,7 - 3,3 mm)	537 33 16-01 / 537 34 94-01
	Trimmy S II (Ø 2,4 - 3,3 mm draad)	537 33 16-01 / 537 34 94-01
Steunkop	503 89 01-02	-

⁸ De gerapporteerde gegevens voor het geluidsdruk niveau vertonen een typische statistische spreiding (standaardafwijking) van 1,2 dB (A).

⁹ De gerapporteerde gegevens voor een trillingsniveau vertonen een typische statistische spreiding (standaardafwijking) van 0,2 m/s².

EG verklaring van overeenstemming

EU-verklaring van overeenstemming

Husqvarna AB, SE-561 82 Huskvarna, Zweden, tel.: +46-36-146500, verklaart dat de bosmaaiers **Husqvarna 535RX, 535RXT en** met serienummers van 2016 en later (het jaar staat duidelijk op het productplaatje vermeld, gevolgd door het serienummer) voldoet aan de eisen die zijn opgenomen in de RICHTLIJNEN VAN DE RAAD:

- van 17 mei 2006 'met betrekking tot machines' **2006/42/EG**
- van 26 februari 2014 "betreffende elektromagnetische compatibiliteit" **2014/30/EU**
- van 8 mei 2000 "met betrekking tot geluidsemissies in het milieu" **2000/14/EG**. Conformiteitsbeoordeling volgens bijlage V. Raadpleeg voor informatie betreffende geluidsemissie de sectie met technische gegevens.
- van 8 juni 2011 "inzake beperking van het gebruik van bepaalde gevaarlijke stoffen in elektrische en elektronische apparatuur" **2011/65/EU**.

De volgende normen zijn van toepassing:

EN ISO 12100:2010, EN ISO 11806-1:2011, ISO 14982:1998, CISPR 12:2007, EN 50581:2012

SMP Svensk Maskinprovning AB, Box 7035, SE-750 07 Uppsala, Sweden, heeft namens Husqvarna AB een niet-verplicht typeonderzoek uitgevoerd. De certificaten hebben de nummers: **SEC/09/2135 - 535RXT, SEC/09/2134 - 535RX**

SMP Svensk Maskinprovning AB, Box 7035, SE-750 07 Uppsala, Sweden, heeft ook overeenkomst bevestigd met bijlage V van de richtlijnen van de raad 2000/14/EG.

Het certificaat heeft nummer: **01/164/044, 01/164/046 - 535RXT, 01/164/045, 01/164/047 - 535RX**

Huskvarna, 2021-04-27



Pär Martinsson, Hoofd Ontwikkeling (gemachtigde vertegenwoordiger voor Husqvarna AB en verantwoordelijk voor technische documentatie)

KEES VAN DER SPEK
TUINMACHINES ★ STOLWIJK

KEES VAN DER SPEK
TUINMACHINES ★ STOLWIJK



www.husqvarna.com

KEES VAN DER SPEK
TUINMACHINES ★ STOLWIJK

Originalanweisungen
Instructions d'origine
Originele instructies

1156004-20



2021-04-29