

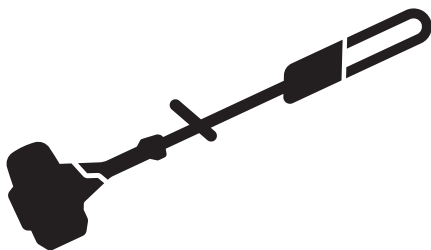

Husqvarna®



120iTK4-P



EN	Operator's manual	2-26
DA	Brugsanvisning	27-51
DE	Bedienungsanweisung	52-78
ES	Manual de usuario	79-104
FI	Käyttöohje	105-128
FR	Manuel d'utilisation	129-155
IT	Manuale dell'operatore	156-181
NL	Gebruiksaanwijzing	182-207
NO	Bruksanvisning	208-231
PT	Manual do utilizador	232-257
SV	Bruksanvisning	258-281
CS	Návod k použití	282-306
ET	Kasutusjuhend	307-330
HR	Priručnik za korištenje	331-355
HU	Használati utasítás	356-381
LT	Operatoriaus vadovas	382-406
LV	Lietošanas pamācība	407-431
PL	Instrukcja obsługi	432-457
RO	Instrucțiuni de utilizare	458-483
SK	Návod na obsluhu	484-509
SL	Navodila za uporabo	510-534
BG	Ръководство за експлоатация	535-562
EL	Οδηγίες χρήσης	563-590
JA	取扱説明書	591-615
KO	사용자 설명서	616-639
MS	Panduan Pengguna	640-665
RU	Руководство по эксплуатации	666-693
TR	Kullanım kılavuzu	694-718
UK	Посібник користувача	719-745
VI	Sách hướng dẫn sử dụng	746-769
ZH	操作手册	770-790

Contents

Introduction.....	2	Troubleshooting.....	21
Safety.....	4	Transportation and storage.....	22
Assembly.....	12	Technical data.....	23
Operation.....	12	Accessories.....	24
Maintenance.....	15	EC Declaration of Conformity.....	26

Introduction

Product description

Husqvarna 120iTK4-P is a battery telescopic pole saw.

Work is constantly in progress to increase your safety and efficiency during operation. Speak to your servicing dealer for more information.

Intended use

Use the product to cut branches and twigs. Do not use the product for other tasks.

Product overview

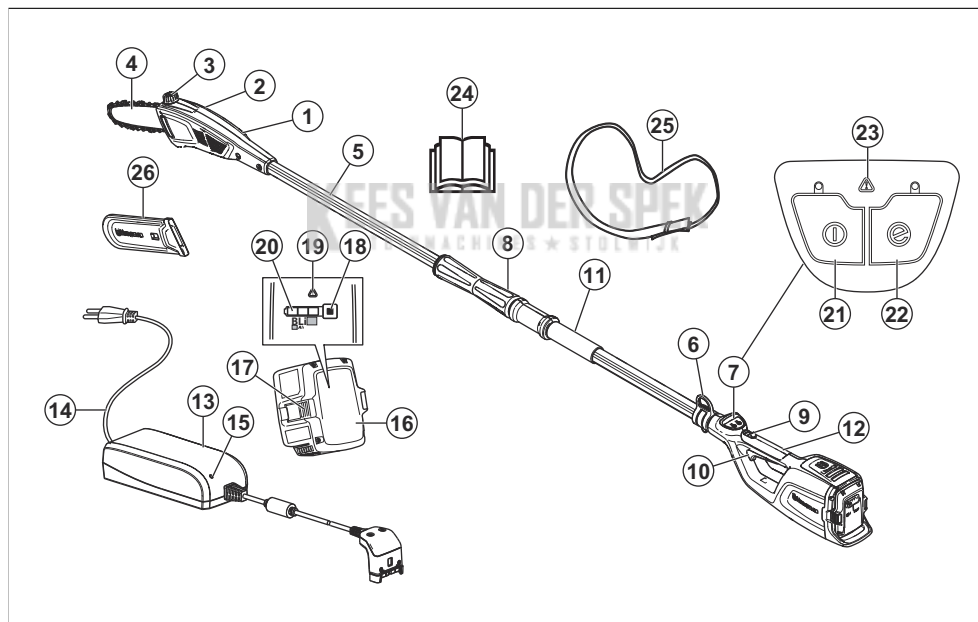

- | | |
|--------------------------|------------------------------|
| 1. Saw head | 11. Front handle |
| 2. Chain tensioning knob | 12. Rear handle |
| 3. Chain oil tank | 13. Battery charger |
| 4. Guide bar | 14. Cord |
| 5. Shaft | 15. Power on/Warning LED |
| 6. Harness support hook | 16. Battery |
| 7. Keypad | 17. Battery release buttons |
| 8. Telescopic function | 18. Battery indicator button |
| 9. Power trigger lockout | 19. Warning LED |
| 10. Power trigger | 20. Battery indicator LED |

- 21. Start/Stop button
- 22. SavE button
- 23. Warning LED
- 24. Operator's manual
- 25. Harness
- 26. Transport guard

Symbols on the product



WARNING! This product can be dangerous! Careless or incorrect use can result in serious or fatal injury to the operator or others. It is extremely important that you read and understand the contents of the operator's manual. Please read the operator's manual carefully and make sure you understand the instructions before the product is used.



Use a protective helmet in locations where objects can fall on you. Use approved hearing protection. Use approved eye protection.



Use approved protective gloves.



Chain oil fill.



The product or package of the product is not domestic waste. Recycle it at a recycling station for electrical and electronic equipment.



The product complies with the applicable EC directives.



Rated voltage, V



Do not expose to rain.



Keep hands away from blade(only for pole hedge trimmer).



Telescopic function.



Turn left to loose the knob, turn right to tighten the knob.

KEES VAN DER SPER
TUINMACHINES * STOLWIJK



Direct current.

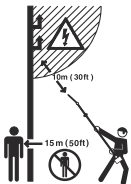

This product is not electrically insulated. If the product touches or comes close to high-voltage power lines it could lead to death or serious injury. Electricity can jump from one point to another by arcing. The higher the voltage, the greater the distance electricity can jump. Electricity can also travel through branches and other objects, especially if they are wet. Always keep a distance of at least 10 m between the product and high-voltage power lines and/or any objects that are touching them. If you have to work within this safe distance you should always contact the relevant power company to make sure the power is switched off before you start work.

The operator of the product must ensure, while working, that no persons or animals come closer than 15 meters.

yyyyywwxxxxx

The rating plate shows serial number. **yyyy** is the production year, **ww** is the production week and **xxxxx** is the serial number.

Note: Other symbols/decals on the product refer to special certification requirements for certain markets.

Symbols on the battery and/or on the battery charger



Recycle this product at a recycling station for electrical and electronic equipment. (Applies to Europe only)



Fail-safe transformer.



Use and keep the battery charger indoors only.



Double insulation.

Product liability

As referred to in the product liability laws, we are not liable for damages that our product causes if:

- the product is incorrectly repaired.
- the product is repaired with parts that are not from the manufacturer or not approved by the manufacturer.
- the product has an accessory that is not from the manufacturer or not approved by the manufacturer.
- the product is not repaired at an approved service center or by an approved authority.

Safety

Safety definitions

Warnings, cautions and notes are used to point out specially important parts of the manual.



WARNING: Used if there is a risk of injury or death for the operator or bystanders if the instructions in the manual are not obeyed.



CAUTION: Used if there is a risk of damage to the product, other materials or the adjacent area if the instructions in the manual are not obeyed.

Note: Used to give more information that is necessary in a given situation.

General safety instructions



WARNING: Read the warning instructions that follow before you use the product.

- Remove the battery to prevent the product from being started by accident.
- This product is a dangerous tool if you are not careful or if you use the product incorrectly. This product can cause serious injury or death to the operator or others.
- Do not use the product if it is changed from its initial specification. Do not change a part of the product without approval from the manufacturer. Only use parts that are approved by the manufacturer. Injury or death is a possible result of incorrect maintenance.
- Do a check of the product before use. See, *Safety devices on the product on page 8* and *Maintenance on page 15*. Do not use a defective

product. Do the safety checks, maintenance and service instructions described in this manual.

- Children should be supervised to ensure that they do not play with the product. Never allow children or other persons not trained in the use of the product and/or the battery to use or service it. Local laws may regulate the age of the user.
- Keep the product in a locked area to prevent access for children or persons that are not approved.
- Store the product out of reach of children.
- Under no circumstances may the design of the product be modified without the permission of the manufacturer. Always use original accessories. Non-authorized modifications and/or accessories can result in serious personal injury or the death of the operator and others.

Note: National or Local laws can regulate the use. Comply to given regulations.

General power tool safety warnings



WARNING: Read all safety warnings and all instructions. Failure to follow the warnings and instructions may result in electric shock, fire and/or serious injury.

Note: Save all warnings and instructions for future reference. The term "power tool" in the warnings refers to your mains-operated (corded) power tool or battery-operated (cordless) power tool.

Work area safety

- **Keep work area clean and well lit.** Cluttered or dark areas invite accidents.
- **Do not operate power tools in explosive atmospheres, such as in the presence of flammable liquids, gases or dust.** Power tools create sparks which may ignite the dust or fumes.

- **Keep children and bystanders away while operating a power tool.** Distractions can cause you to lose control.

Electrical safety

- **Power tool plugs must match the outlet. Never modify the plug in any way. Do not use any adapter plugs with earthed (grounded) power tools.** Unmodified plugs and matching outlets will reduce risk of electric shock.
- **Avoid body contact with earthed or grounded surfaces, such as pipes, radiators, ranges and refrigerators.** There is an increased risk of electric shock if your body is earthed or grounded.
- **Do not expose power tools to rain or wet conditions.** Water entering a power tool will increase the risk of electric shock.
- **Do not abuse the cord. Never use the cord for carrying, pulling or unplugging the power tool. Keep cord away from heat, oil, sharp edges or moving parts.** Damaged or entangled cords increase the risk of electric shock.
- **When operating a power tool outdoors, use an extension cord suitable for outdoor use.** Use of a cord suitable for outdoor use reduces the risk of electric shock.
- **If operating a power tool in a damp location is unavoidable, use a ground fault circuit interrupter (GFCI) protected supply.** Use of a GFCI reduces the risk of electric shock.

Personal safety

- **Danger! Do not operate near electrical power lines.** The unit has not been designed to provide protection from electric shock in the event of contact with overhead electric lines. Consult local regulations for safe distances from overhead electric power lines and ensure that the operating position is safe and secure before operating the saw chain pole pruner.
- **Stay alert, watch what you are doing and use common sense when operating a power tool. Do not use a power tool while you are tired or under the influence of drugs, alcohol or medication.** A moment of inattention while operating power tools may result in serious personal injury.
- **Use personal protective equipment. Always wear eye protection.** Protective equipment such as dust mask, non-skid safety shoes, hard hat, or hearing protection used for appropriate conditions will reduce personal injuries.
- **Prevent unintentional starting. Ensure the switch is in the OFF-position before connecting to a power source and/or battery pack, picking up or carrying the tool.** Carrying power tools with your finger on the switch or energising power tools that have the switch on invites accidents.
- **Remove any adjusting key or wrench before turning the power tool on.** A wrench or a key left attached to a rotating part of the power tool may result in personal injury.

- **Do not overreach. Keep proper footing and balance at all times.** This enables better control of the power tool in unexpected situations.
- **Dress properly. Do not wear loose clothing or jewellery. Keep your hair, clothing and gloves away from moving parts.** Loose clothes, jewellery or long hair can be caught in moving parts.
- **If devices are provided for the connection of dust extraction and collection facilities, ensure these are connected and properly used.** Use of dust collection can reduce dust-related hazards.
- **Do not let familiarity gained from frequent use of tools allow you to become complacent and ignore tool safety principles.** A careless action can cause severe injury within a fraction of a second.
- The vibration emission during actual use of the power tool can differ from the declared total value depending on the ways in which the tool is used. Operators should identify safety measures to protect themselves that are based on an estimation of exposure in the actual conditions of use (taking account of all parts of the operating cycle such as the times when the tool is switched off and when it is running idle in addition to the trigger).

Power tool use and care

- **Do not force the power tool. Use the correct power tool for your application.** The correct power tool will do the job better and safer at the rate for which it was designed.
- **Do not use the power tool if the switch does not turn it on and off.** Any power tool that cannot be controlled with the switch is dangerous and must be repaired.
- **Disconnect the plug from the power source and/or the battery pack from the power tool before making any adjustments, changing accessories, or storing power tools.** Such preventive safety measures reduce the risk of starting the power tool accidentally.
- **Store idle power tools out of the reach of children and do not allow persons unfamiliar with the power tool or these instructions to operate the power tool.** Power tools are dangerous in the hands of untrained users.
- **Maintain power tools. Check for misalignment or binding of moving parts, breakage of parts and any other condition that may affect the power tool's operation. If damaged, have the power tool repaired before use.** Many accidents are caused by poorly maintained power tools.
- **Keep cutting tools sharp and clean.** Properly maintained cutting tools with sharp cutting edges are less likely to bind and are easier to control.
- **Use the power tool, accessories and tool bits etc. in accordance with these instructions, taking into account the working conditions and the work to be performed.** Use of the power tool for operations different from those intended could result in a hazardous situation.

- **Keep handles and grasping surfaces dry, clean and free from oil and grease.** Slippery handles and grasping surfaces do not allow for safe handling and control of the tool in unexpected situations.

Battery tool use and care

- **Recharge only with the charger specified by the manufacturer.** A charger that is suitable for one type of battery pack may create a risk of fire when used with another battery pack.
- **Use power tools only with specifically designated battery packs.** Use of any other battery packs may create a risk of injury and fire.
- **When battery pack is not in use, keep it away from other metal objects, like paper clips, coins, keys, nails, screws or other small metal objects, that can make a connection from one terminal to another.** Shorting the battery terminals together may cause burns or a fire.
- **Under abusive conditions, liquid may be ejected from the battery; avoid contact. If contact accidentally occurs, flush with water. If liquid contacts eyes, additionally seek medical help.** Liquid ejected from the battery may cause irritations or burns.
- **Do not use a battery pack or tool that is damaged or modified.** Damaged or modified batteries may exhibit unpredictable behavior resulting in fire, explosion or risk of injury.
- **Do not expose a battery pack or tool to fire or excessive temperature.** Exposure to fire or temperature above 130 °C / 265 °F may cause explosion.
- **Follow all charging instructions and do not charge the battery pack or tool outside the temperature range specified in the instructions.** Charging improperly or at temperatures outside the specified range may damage the battery and increase the risk of fire.

Service

- **Have your power tool serviced by a qualified repair person using only identical replacement parts.** This will ensure that the safety of the power tool is maintained.
- **Never service damaged battery packs.** Service of battery packs should only be performed by the manufacturer or authorized service providers.

Pole pruner safety warnings - personal safety

- **Keep all parts of the body away from the saw chain when using the pole pruner. Before you start the pole pruner, make sure the saw chain is not contacting anything.** A moment of inattention while operating pole pruners may cause entanglement of your clothing or body with the saw chain.
- **Always hold the pole pruner with your right hand on the rear handle and your left hand on the front handle.** Holding the chain saw with a reversed hand configuration increases the risk of personal injury and should never be done.

- **Hold the pole pruner by insulated gripping surfaces only, because the saw chain may contact hidden wiring or its own cord.** Saw chains contacting a "live" wire may make exposed metal parts of the pole pruner "live" and could give the operator an electric shock.
- **Wear eye protection. Further protective equipment for hearing, head, hands, legs and feet is recommended.** Adequate protective equipment will reduce personal injury from flying debris or accidental contact with the saw chain.
- **Do not operate a chain saw in a tree, on a ladder, from a rooftop, or any unstable support.** Operation of a chain saw in this manner could result in serious personal injury.
- **Always keep proper footing and operate the chain saw only when standing on fixed, secure and level surface.** Slippery or unstable surfaces may cause a loss of balance or control of the pole pruner.
- **When cutting a limb that is under tension, be alert for spring back.** When the tension in the wood fibres is released, the spring loaded limb may strike the operator and/or throw the pole pruner out of control.
- **Use extreme caution when cutting brush and saplings.** The slender material may catch the pole pruner and be whipped toward you or pull you off balance.
- **Follow instructions for lubricating, chain tensioning and changing the bar and chain.** Improperly tensioned or lubricated chain may either break or increase the chance for kickback.
- **Carry the pole pruner by the front handle with the pole pruner switched off and away from your body.** When transporting or storing the pole pruner, always fit the guide bar cover. Proper handling of the pole pruner will reduce the likelihood of accidental contact with the moving saw chain.
- **Cut wood only. Do not use pole pruner for purposes not intended. For example: do not use pole pruner for cutting metal, plastic, masonry or non-wood building materials.** Use of the pole pruner for operations different than intended could result in a hazardous situation.
- **Keep handles dry, clean and free from oil and grease.** Greasy, oily handles are slippery causing loss of control.
- **Do not attempt to fell a tree until you have an understanding of the risks and how to avoid them.** Serious injury could occur to the operator or bystanders while felling a tree.
- **This pole pruner is not intended for tree felling.** Use of the pole pruner for operations different than intended could result in serious injury to the operator or bystanders.
- We strongly recommend that first time users practice sawing logs on a saw horse or cradle.

Causes and operator prevention of kickback

Kickback may occur when the nose or tip of the guide bar touches an object, or when the wood closes in and pinches the pole pruner in the cut. Tip contact in some cases may cause a sudden reverse reaction, kicking the guide bar up and back towards the operator. Pinching the pole pruner along the top of the guide bar may push the guide bar rapidly back towards the operator. Either of these reactions may cause you to lose control of the pole pruner which could result in serious personal injury. Do not rely exclusively upon the safety devices built into your pole pruner. As a pole pruner user, you should take several steps to keep your cutting jobs free from accident or injury. Kickback is the result of pole pruner misuse and/or incorrect operating procedures or conditions and can be avoided by taking proper precautions as given below:

- **Maintain a firm grip, with thumbs and fingers encircling the pole pruner handles, with both hands on the pole pruner and position your body and arm to allow you to resist kickback forces.** Kickback forces can be controlled by the operator, if proper precautions are taken. Do not let go of the pole pruner.
- **Do not overreach and do not cut above shoulder height.** This helps prevent unintended tip contact and enables better control of the pole pruner in unexpected situations.
- **Only use replacement guide bars and pole pruners specified by the manufacturer.** Incorrect replacement guide bars and pole pruners may cause chain breakage and/or kickback.
- **Follow the manufacturer's sharpening and maintenance instructions for the pole pruner.** Decreasing the depth gauge height can lead to increased kickback.

General pole pruner safety warnings

Follow all instructions when clearing jammed material, storing or servicing the pole pruner. Make sure the switch is off and the battery pack is removed.

Unexpected actuation of the pole pruner while clearing jammed material or servicing may result in serious personal injury.

Personal protective equipment



WARNING: Read the warning instructions that follow before you use the product.

- Always use approved personal protective equipment when you use the product. Personal protective equipment cannot fully prevent injury but it decreases the degree of injury if an accident does occur. Let your dealer help you select the right equipment.

- Use a helmet if it is possible that objects can fall on you.

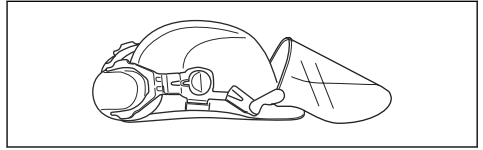

- Use approved hearing protection.

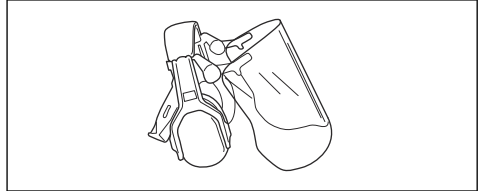

- Use approved eye protection. If you use a visor, you must also use approved protective goggles. Approved protective goggles must agree with the ANSI Z87.1 standard in the USA or EN 166 in EU countries.

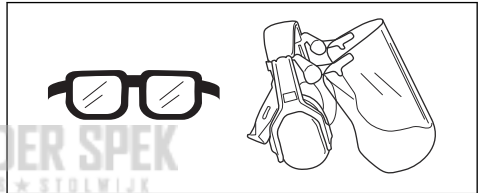

- Use gloves when it is necessary, for example when you attach, examine or clean the cutting equipment.

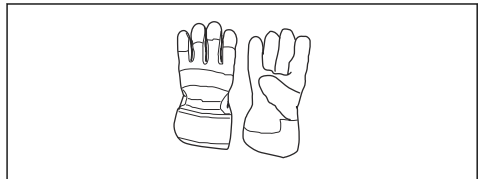

- Use protective boots, or shoes, with non-slip soles.



- Use pants with saw protection.
- Use clothing made of a strong fabric. Always use heavy, long pants and long sleeves. Do not use loose clothing that can catch on twigs and branches. Do not wear jewelry, short pants, open shoes or go

with bare feet. Put your hair up safely above your shoulders.

- Keep first aid equipment close at hand.

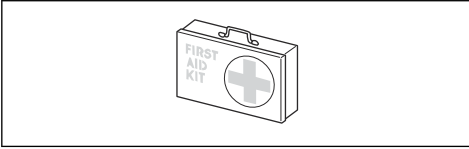

Safety devices on the product



WARNING: Read the warning instructions that follow before you use the product.

In this section the product's safety features, its purpose and how checks and maintenance should be carried out to ensure that it operates correctly. See instructions under the heading *Product overview on page 2* to find where these parts are located on your product.

The life span of the product can be reduced and the risk of accidents can increase if product maintenance is not carried out correctly and if service and/or repairs are not carried out professionally. If you need further information please contact your nearest servicing dealer.



WARNING: Never use a product with defective safety components. The product's safety equipment must be inspected and maintained as described in this section. If your product fails any of these checks, contact your service agent to get it repaired.



CAUTION: All servicing and repair work on the machine requires special training. This is especially true of the machine's safety equipment. If your machine fails any of the checks described below you must contact your service agent. When you buy any of our products we guarantee the availability of professional repairs and service. If the retailer who sells your machine is not a servicing dealer, ask him for the address of your nearest service agent.

To do a check of the keypad

1. Push and hold the start/stop button (A).

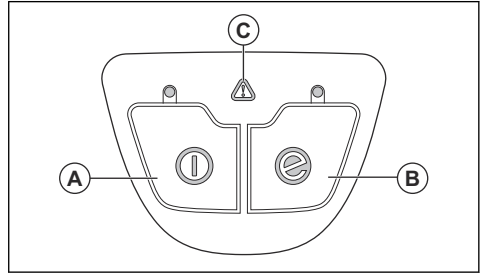

- a) The product is on when the LED is on.
 - b) The product is off when the LED is off.
2. Refer to *To start the SavE function on page 14* for the function of the SavE button (B).
 3. Refer to *Troubleshooting on page 21* if the warning indicator (C) is on or flashes.

To do a check of the power trigger lockout

The power trigger lockout prevents accidental operation. When you release the handle, the power trigger and the power trigger lockout move back to their initial position.

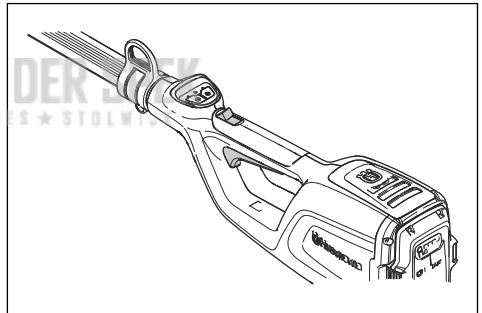

1. Make sure that the power trigger is locked when the lockout is in its initial position.

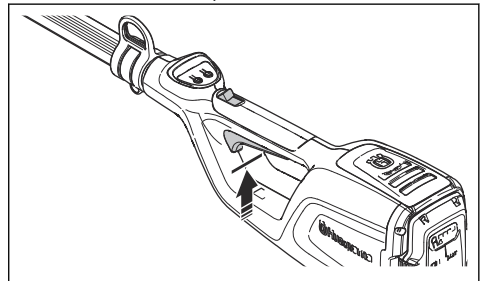

2. Pull and release the lockout and make sure that it moves back to its initial position .

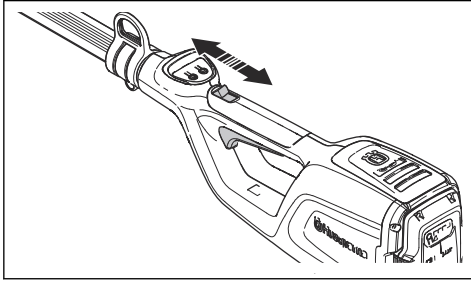

3. Make sure that the power trigger and the lockout move freely and that the return spring operates correctly.

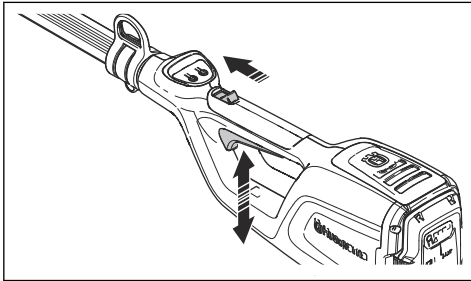

4. Start the product, see *To start the product on page 13*.
5. Apply full speed.
6. Release the power trigger and make sure that the cutting attachment stops fully.

Safety instructions for the cutting equipment



WARNING: Read the warning instructions that follow before you use the product.

- Only use approved guide bar/saw chain combinations and filing equipment. Refer to *Maintenance on page 15* for instructions.
- Use protective gloves when you use or do maintenance on the saw chain. A saw chain that does not move can also cause injuries.
- Keep the cutting teeth correctly sharpened. Obey the instructions and use the recommended file gauge. A saw chain that is damaged or incorrectly sharpened increases the risk of accidents.

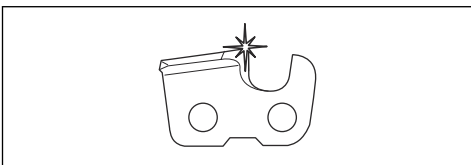

- Keep the correct depth gauge setting. Obey the instructions and use the recommended depth gauge setting. Too large depth gauge setting increases the risk of kickback.

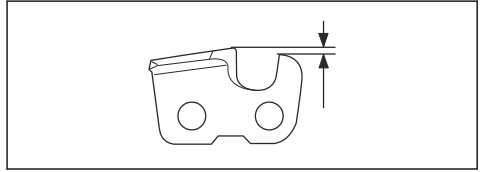

- Make sure that the saw chain has the correct tension. If the saw chain is not tight against the guide bar, the saw chain can derail. An incorrect saw chain tension increases wear on the guide bar, saw chain and chain drive sprocket. Refer to *Accessories on page 24*.

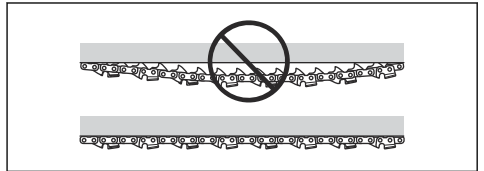

- Do maintenance on the cutting equipment regularly and keep it correctly lubricated. If the saw chain is not correctly lubricated, the risk of wear on the guide bar, saw chain and chain drive sprocket increases.

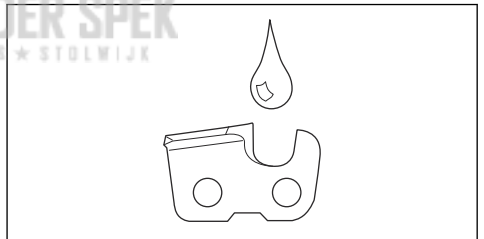

Safety instructions for operation



WARNING: Read and obey the warning instructions that follow before you use the product.

- Ensure that no people or animals come closer than 15 m (50 ft.) while you work. When several operators are working in the same area the safety distance should be at least 15 m. Otherwise there is a risk of serious personal injury. Stop the product immediately if anyone approaches. Never swing the product around without first checking behind you to make sure that no one is within the safety zone.
- Never use the product in bad weather, for instance in dense fog, in heavy rain, strong winds, intense cold, etc. Extremely hot weather may cause overheating of the product. Working in bad weather is tiring and

often brings added risks, such as icy ground, unpredictable felling direction, etc.

- Do not allow children to use or be in the vicinity of the product. Since the product is easy to start, children may be able to start it if they are not kept under full surveillance. This can mean a risk of serious personal injury. Disconnect the battery when the product is not under close supervision.
- Ensure that people, animals or other things can not affect your control of the product or that they do not come in contact with the cutting attachment or loose objects that are thrown out by the cutting attachment.
- Listen out for warning signals or shouts when you wear hearing protection. Always remove your hearing protection as soon as the product stops.
- Overexposure to vibration can lead to circulatory damage or nerve damage in persons who have poor circulation. Speak to your physician if you experience symptoms of overexposure to vibration. Such symptoms include numbness, loss of feeling, tingling, pricking, pain, loss of strength, changes in skin colour or condition. These symptoms usually show in the fingers, hands or wrists.
- Never use a cutting attachment without an approved guard. If an incorrect or faulty guard is fitted this can cause serious personal injury.
- Always stop the product, remove the battery and make sure that the cutting equipment stops completely before you start to do any work on the product. Departure from the sharpening instructions considerably increase the risk of kickback.
- If you encounter a situation where you are uncertain how to proceed you should ask an expert. Contact your dealer or your service workshop. Avoid all usage which you consider to be beyond your capability.
- Avoid all usage which you consider to be beyond your capability.
- Never use the product if you are fatigued, while under the influence of alcohol or drugs, medication or anything that could affect your vision, alertness, coordination or judgment.
- The product can be thrown violently to the side when the tip of the guide bar comes in contact with a fixed object. This is called kickback. A kickback can be violent enough to cause the product/operator to be propelled in any direction, and possibly lose control of the product. Avoid cutting with the guide bar tip.
- Do not use the product unless you are able to call for help in case of an accident.
- Keep a good balance and a firm foothold. Make sure that you can move and stand safely. Check the area around you for possible obstacles (roots, rocks, branches, ditches, etcetera) in case you have to move suddenly. Take great care when you work on sloping ground.
- Always inspect the working area. Remove all loose objects such as stones, broken glass, nails, steel

wire, string, etcetera, that could be thrown out or become wrapped around the cutting attachment.

- Take great care when cutting a tree that is in tension. A tree that is in tension may spring back to its normal position before or after being cut. If you position yourself incorrectly or make the cut in the wrong place the tree may hit you or the product and cause you to lose control. Both situations can cause serious personal injury.
- Keep a good balance and a firm foothold.
- Use the harness to support the weight of the product and make it easier to handle.
- Always hold the product with both hands. Hold the product on the right side of your body.

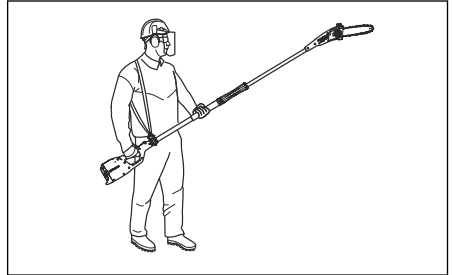

- Stop the product before you move to another area. Attach the transport guard before carrying or transporting the product any distance.
- Never put the product down when it is activated unless you have it in clear sight.
- If the product is operated at temperatures below -10°C the product and the battery must be stored in a heated space for at least 24 hours before starting work.
- Never stand directly under underneath a branch that is being cut. This could lead to serious or even fatal personal injury.
- Observe the applicable safety regulations for work in the vicinity of overhead power lines.
- This product is not electrically insulated. If the product touches or comes close to high-voltage power lines it could lead to death or serious bodily injury. Electricity can jump from one point to another by arcing. The higher the voltage, the greater the distance electricity can jump. Electricity can also travel through branches and other objects, especially if they are wet. Always keep a distance of at least 10 m between the product and high voltage power lines and/or objects that are touching them. If you have to work within this safe distance you should always contact the relevant power company to make sure the power is switched off before you start work.
- A faulty cutting attachment may increase the risk of accidents.

Battery safety



WARNING: Read the warning instructions that follow before you use the product.

- The recommended battery is BLi10. The batteries are software encrypted.
 - Use the BLi10 battery that is rechargeable as a power supply for the related Husqvarna products only. To prevent injury, do not use the battery as a power supply for other devices.
 - Risk of electrical shock. Do not connect the battery terminals to keys, screws or other metal. This can cause a short circuit of the battery.
 - Do not use batteries that are non-rechargeable.
 - Do not put objects into the air slots of the battery.
 - Keep the battery away from sunlight, heat or open flame. The battery can cause burns and/or chemical burns.
 - Keep the battery away from rain and wet conditions.
 - Keep the battery away from microwaves and high pressure.
 - Do not try to disassemble or break the battery.
 - Do not let battery acid touch your skin. Battery acid causes injuries to the skin, corrosion and burns. If you get battery acid in your eyes, do not rub but flush with water for minimum 15 minutes. If battery acid has touched your skin, you must clean the skin with a large quantity of water and soap. Get medical aid.
 - Use the battery in temperatures between -10 °C (14 °F) and 40 °C (104 °F).
 - Do not clean the battery or the battery charger with water. See *To clean the product, the battery and the battery charger on page 21*.
 - Do not use a defective or damaged battery.
 - Keep batteries in storage away from metal objects such as nails, screws or jewelry.
 - Keep the battery away from children.
- Do not lift the battery charger by the power cord. To disconnect the battery charger from a mains socket, pull out the plug. Do not pull the power cord.
 - Keep all cables and extension leads away from water, oil and sharp edges. Make sure that the cable is not caught between objects, for example, doors, fences or equivalent.
 - Do not use the battery charger near flammable materials or materials that can cause corrosion. Make sure that the battery charger is not covered. Pull out the plug to the battery charger if there is smoke or fire.
 - Only charge the battery indoors in a location with good airflow and away from sunlight. Do not charge the battery outdoors. Do not charge the battery in wet conditions.
 - Only use the battery charger where the temperature is between 5 °C (41 °F) and 40 °C (104 °F). Use the charger in an environment which has a good airflow, dry and free from dust.
 - Do not put objects into the cooling slots of the battery charger.
 - Do not connect the battery charger terminals to metal objects as this can short circuit the battery charger.
 - Use approved mains sockets that are not damaged. Make sure that the cord of the battery charger is not damaged. If extension cables are used, make sure that the extension cables are not damaged.

Battery charger safety



WARNING: Read the warning instructions that follow before you use the product.

- Risk of electrical shock or short circuit if the safety instructions are not obeyed.
 - Do not use other battery chargers than the one supplied for your product. The recommended charger is QC80 when you charge the BLi10 battery.
 - Do not try to disassemble the battery charger.
 - Do not use a defective or damaged battery charger.
- Remove the battery before you do maintenance, other checks or assemble the product.
 - The operator must only do the maintenance and servicing shown in this operator's manual. Turn to your servicing dealer for maintenance and servicing of a larger extension.
 - Do not clean the battery or the battery charger with water. Strong detergent can cause damage to the plastic.
 - If you do not do maintenance, it decreases the life cycle of the product and increases the risk of accidents.
 - Special training is necessary for all servicing and repair work, especially for the safety devices on the product. If not all checks in this operator's manual are approved after you have done maintenance, turn to your servicing dealer. We guarantee that there are professional repairs and servicing available for your product.
 - Only use original spare parts.

Safety instructions for maintenance



WARNING: Read the warning instructions that follow before you do maintenance on the product.

Assembly

Introduction



WARNING: Read and understand the safety chapter before you assemble the product.

To assemble the shaft

1. Make sure that the electrical plugs are aligned.

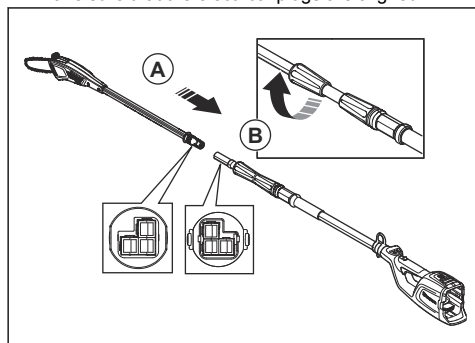

2. Connect the ends of the shaft (A) fully.
3. Tighten the screw handle on the saw head side of the shaft (B).

To adjust the length of the shaft

1. Loosen the screw handle at the battery housing side of the shaft (A).

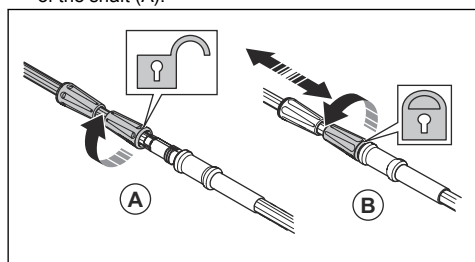

2. Adjust the shaft to an applicable length.
3. Tighten the screw handle (B).

To adjust the harness

Always use the harness when you operate the product. The harness gives maximum control during operation of the product. The harness decreases the risk of tiredness in your arms and back.

1. Put on the harness.
2. Attach the product to the harness support hook.
3. Adjust the length of the harness until the support hook is roughly level with your right hip.

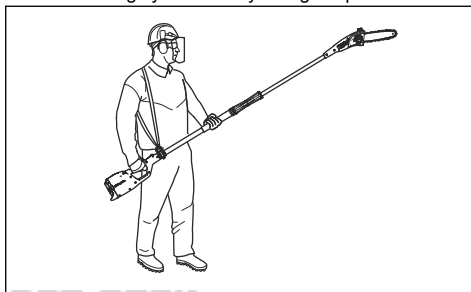

Operation

To do a function check before you use the product

1. Examine the air intake for dirt and damage. Remove grass and leaves from the product with a brush.
2. Make sure that the product operates correctly.
3. Tighten all nuts and screws.
4. Make sure that the saw head is attached correctly.

5. Examine the saw head for damages, for example, cracks. Replace the saw head if it is damaged.
6. Make sure that the covers are not damaged and that the covers are attached correctly.

To connect the battery charger

1. Connect the battery charger to the voltage and frequency that is specified on the rating plate.

- Put the plug in a grounded socket outlet. The LED on the battery charger flashes green one time.

Note: The battery does not charge if the battery temperature is more than 50 °C/122 °F. If the temperature is more than 50 °C/122 °F, the battery charger makes the battery become cool before the battery charges.

To connect the battery to the battery charger

Note: Charge the battery if it is the first time that you use it. A new battery is only 30% charged.

- Make sure that the battery is dry.
- Connect the battery to the battery charger.
- Make sure that the green charging light on the battery charger comes on. That means that the battery is connected correctly to the battery charger.
- When all LEDs (A) on the battery come on, the battery is fully charged.

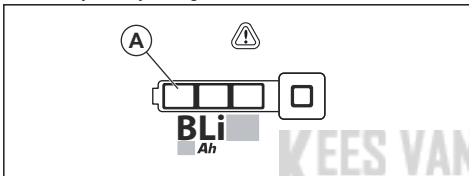

- To disconnect the battery charger from the mains socket, pull the plug. Do not pull the cord.
- Remove the battery from the battery charger.

Note: Refer to the battery and battery charger manuals for more information.

To connect the battery to the product



WARNING: Only use Husqvarna original batteries in the product.

- Make sure that the battery is fully charged.

- Put the battery into the battery holder of the product. The battery must move into the holder easily, if not, it is not installed correctly.

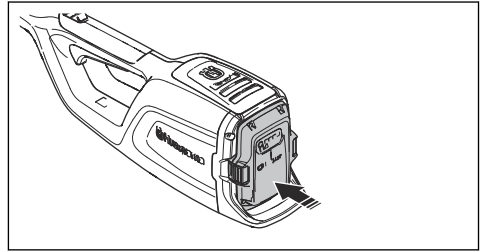

- Push the lower part of the battery and push it in fully into the battery holder. The battery locks into position when you hear a click.
- Make sure that the latches lock in position correctly.

To start the product

- Push and hold the start/stop button until the green LED comes on.

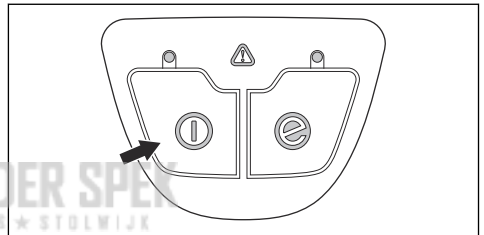

- Pull the power trigger lockout rearward and hold the power trigger.

To cut branches



WARNING: Observe great care when working close to overhead power lines. Falling branches can result in short circuiting.

- Whenever possible, position yourself so that you can make the cut at right angles to the branch.

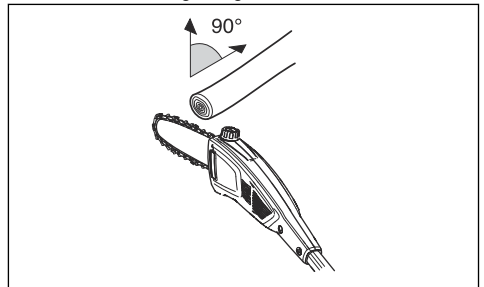

- Cut large branches in sections so that you have better control over where they fall. You should also pay attention to the fact that falling branches can bounce in the direction of the user after hitting ground.

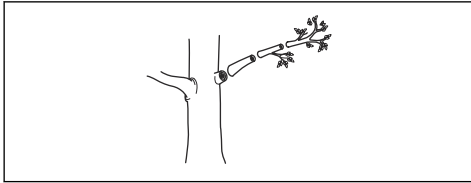

- Never cut through the swelling at the root of the branch as this will slow down healing and increase the risk of fungal attack.

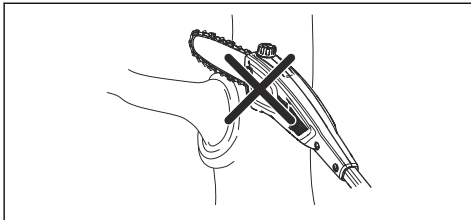

- Use the stop at the base of the cutting head to provide support during cutting. This will help prevent the cutting attachment from bouncing on the branch.

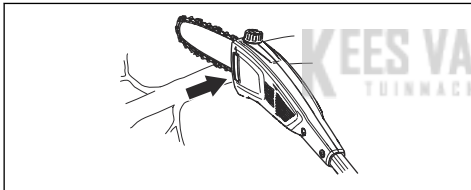

- Make an initial cut on the underside of the branch before cutting through the branch. This will prevent tearing of the bark, which could lead to slow healing and cause permanent damage to the tree. The cut should not be deeper than 1/4 of the branch thickness to prevent jamming. Keep the chain running while you withdraw the cutting attachment from the branch to prevent it jamming.

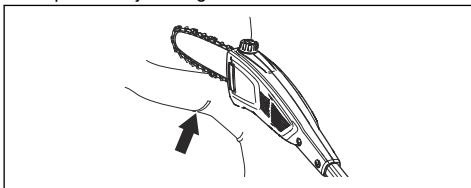

- Make sure you have a firm footing and that you can work without being hampered by branches, stones and trees.



WARNING: Never activate the power trigger without having the cutting attachment in full view.

To start the SavE function

The product has a SavE function. The SavE function gives the longest operation time from the battery.

1. Push the SavE button. The LED comes on to show that the function is on.

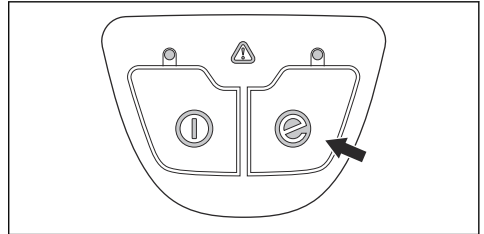

2. Push the SavE button again to stop the SavE function.

To stop the product

1. Release the power trigger.
2. Push the stop button and then the green LED light goes off.
3. Remove the battery from the product. Push the 2 release buttons and pull out the battery.

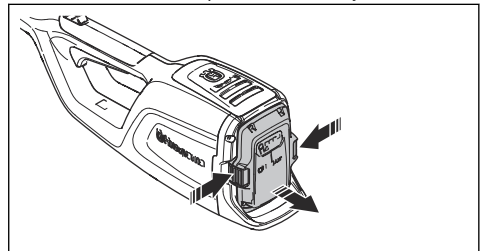

Maintenance

Introduction



WARNING: Read and understand the safety chapter before you do maintenance work on the product.



WARNING: Remove the battery before you do maintenance on the product.

Maintenance schedule



WARNING: Remove the battery before you do maintenance.

The following is a list of the maintenance steps that you must do on the product. Refer to the tasks in the maintenance chapter for more information.

Maintenance	Daily	Weekly	Monthly
Clean the external parts of the product with a dry cloth. Do not use water.	X		
Make sure that the start and stop button works correctly and are not damaged.	X		
Make sure that the power trigger and the power trigger lockout function correctly from a safety point of view.	X		
Make sure that all controls work and are not damaged.	X		
Keep the handles dry and clean. Make sure that there is no oil and grease on the handles.	X		
Make sure that the saw chain cover is not damaged. Replace the saw chain cover if it is damaged.	X		
Make sure that the screws and nuts are tight.	X		
Clean the oil tank cap	X		
Make sure that the battery release buttons on the battery works and locks the battery in the product.	X		
Examine that the battery charger is not damaged and function correctly.	X		
Make sure that the battery is not damaged.	X		
Make sure that the battery is charged.	X		
Make sure that the battery charger is not damaged.	X		
Examine all cables, couplings and connections. Make sure that there is no damage or dirt.		X	
Clean the saw chain cover.		X	

Maintenance	Daily	Weekly	Monthly
Do a check of the connections between the battery and the product. Do a check of the connection between the battery and the battery charger.			X
Make sure that the saw head is not damaged. Replace the saw head if it is damaged.	An approved Husqvarna dealer must do all servicing on the saw head.		
Examine the wear of the chain drive sprocket.	Replace the chain drive sprocket after approximately 100 hours of operation or more frequently if it is necessary.		

To examine the cutting equipment

1. Make sure that there are no cracks in rivets and links and that no rivets are loose. Replace if it is necessary.

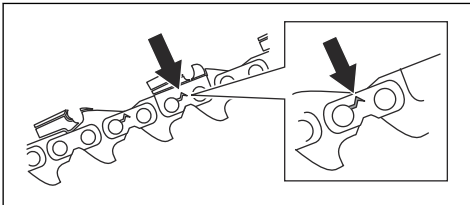

2. Make sure that the saw chain is easy to bend. Replace the saw chain if it is rigid.
3. Compare the saw chain with a new saw chain to examine if the rivets and links are worn.
4. Replace the saw chain when the longest part of the cutting tooth is less than 4 mm/0.16 in. Also replace the saw chain if there are cracks on the cutters.

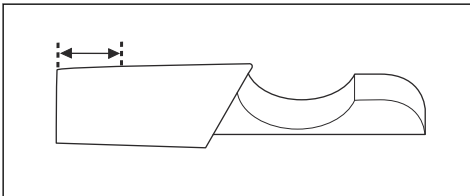

To replace the guide bar

1. Turn the locking knob counterclockwise and remove the protective cover (A).

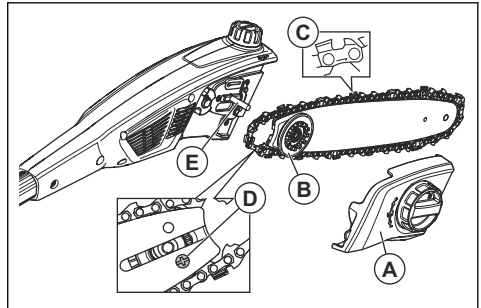

2. Remove the guide bar with the saw chain attached.
3. Remove the saw chain from the guide bar.
4. Remove the bolt (D) and remove the gear. Keep the gear near.
5. Install the gear with the bolt (D) into the new guide bar.
6. Put the saw chain in the groove of the guide bar.
7. Install the guide bar and gear (B) onto the guide bar pin (E).
8. Install the saw chain around the drive sprocket. Make sure that the cutting teeth point in the direction away from the drive sprocket (C).
9. Install the protective cover (A) and turn the locking knob clockwise.
10. Tighten the saw chain. Refer to *To adjust the tension of the saw chain on page 19* for instructions.

To replace the saw chain

1. Turn the locking knob counterclockwise and remove the protective cover (A).

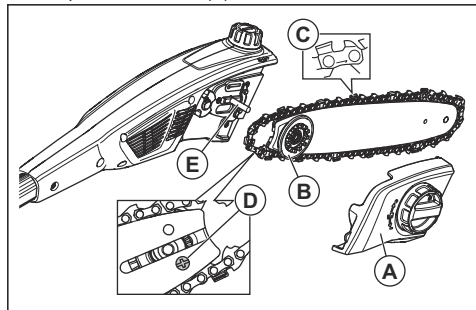

2. Remove the guide bar with the saw chain attached.
3. Remove the saw chain from the guide bar.
4. Put a new saw chain in the groove of the guide bar.
5. Install the guide bar and gear (B) onto the guide bar pin (E).
6. Install the saw chain around the drive sprocket. Make sure that the cutting teeth point in the direction away from the drive sprocket (C).
7. Install the protective cover (A) and turn the locking knob clockwise.
8. Tighten the saw chain. Refer to *To adjust the tension of the saw chain on page 19* for instructions.

To sharpen the saw chain

Information about the guide bar and saw chain



WARNING: Use protective gloves when you use or do maintenance on the saw chain. A saw chain that does not move can also cause injuries.

Replace a worn or damaged guide bar or saw chain with the guide bar and saw chain combination recommended by Husqvarna. This is necessary to keep the safety functions of the product. Refer to *Accessories on page 24*, for a list of replacement bar and chain combinations that we recommend.

- Guide bar length, in/cm. Information about the guide bar length can usually be found on the rear end of the guide bar.

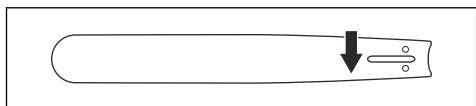

- Number of teeth on bar tip sprocket (T).

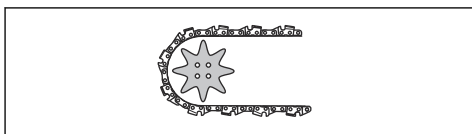

- Chain pitch, in. The distance between the drive links of the saw chain must align with the distance of the teeth on the bar tip sprocket and drive sprocket.

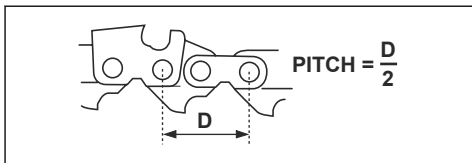

- Number of drive links. The number of drive links is decided by the type of guide bar.

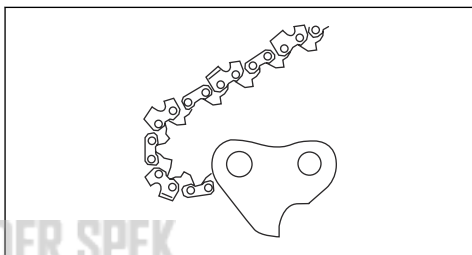

- Bar groove width, in/mm. The groove width in guide bar must be the same as the chain drive links width.

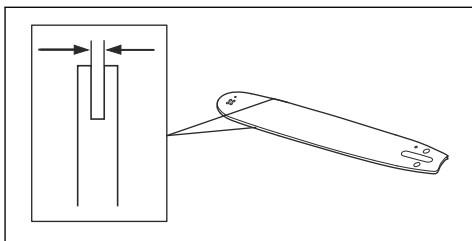

- Chain oil hole and hole for chain tensioner. The guide bar must align with product.

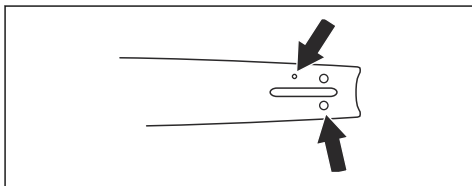

- Drive link width, mm/in.

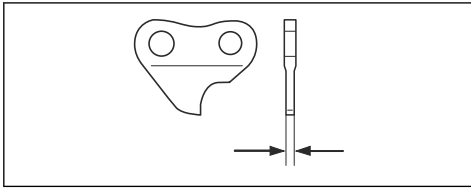

- Round file diameter.

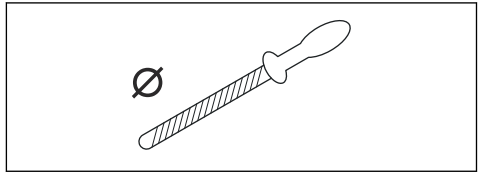

It is not easy to sharpen a saw chain correctly without the correct equipment. Use Husqvarna file gauge. This will help you to keep maximum cutting performance and the kickback risk at a minimum.



WARNING: The force of the kickback increases a lot if you do not follow the sharpening instructions.

Note: Refer to *To sharpen the cutters on page 18* for information about sharpening of the saw chain.

To sharpen the cutters

1. Use a round file and a file gauge to sharpen the cutting teeth.

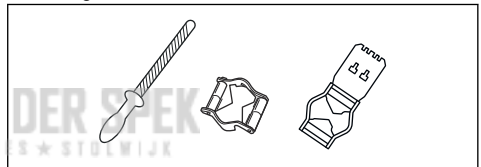

Note: Refer to *Accessories on page 24* for information about which file and gauge that Husqvarna recommends for your saw chain.

2. Apply the file gauge correctly on to the cutter. Refer to the instruction supplied with the file gauge.
3. Move the file from the inner side of the cutting teeth and out. Decrease the pressure on the pull stroke.

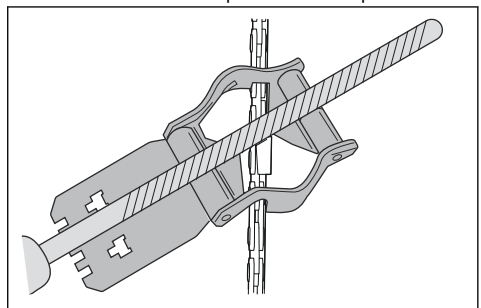

4. Remove material from one side of all the cutting teeth.
5. Turn the product around and remove material on the other side.

General information about how to sharpen the cutters

Do not use a blunt saw chain. If the saw chain is blunt, you must apply more pressure to push the guide bar through the wood. If the saw chain is very blunt, there will be no wood chips but sawdust.

A sharp saw chain eats through the wood and the wood chips becomes long and thick.

The cutting tooth (A) and the depth gauge (B) together makes the cutting part of the saw chain, the cutter. The difference in height between the two gives the cutting depth (depth gauge setting).

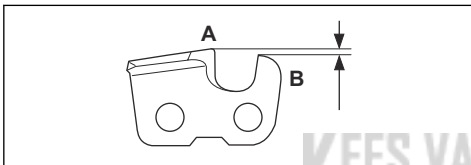

When you sharpen the cutter, think about the following:

- Filing angle.

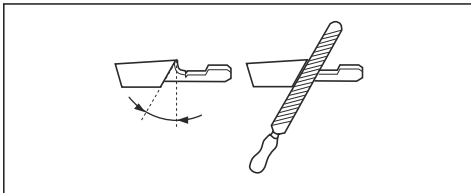

- Cutting angle.

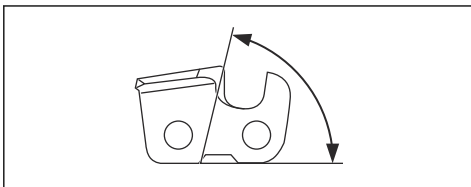

- File position.

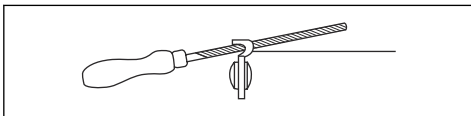

6. Make sure that all cutting teeth are the same length.

General information about how to adjust the depth gauge setting

The depth gauge setting (C) decreases when you sharpen the cutting tooth (A). To keep maximum cutting performance you must remove filing material from the depth gauge (B) to receive the recommended depth gauge setting. See *Technical data on page 23* for instructions about how to receive the correct depth gauge setting for your saw chain.

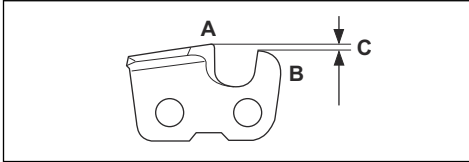

WARNING: The risk of kickback increases if the depth gauge setting is too large!

To adjust the depth gauge setting

Before you adjust the depth gauge setting or sharpen the cutters, refer to *General information about how to sharpen the cutters on page 18*, for instructions. We recommend you to adjust the depth gauge setting after each third operation that you sharpen the cutting teeth.

We recommend that you use our depth gauge tool to receive the correct depth gauge setting and bevel for the depth gauge.

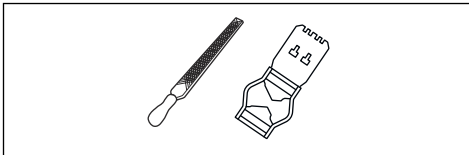

1. Use a flat file and a depth gauge tool to adjust the depth gauge setting. Only use Husqvarna depth gauge tool to get the correct depth gauge setting and bevel for the depth gauge.
2. Put the depth gauge tool on the saw chain.

Note: See the package of the depth gauge tool for more information about how to use the tool.

3. Use the flat file to remove the part of the depth gauge that extends through the depth gauge tool.

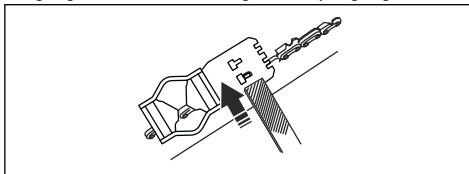

To adjust the tension of the saw chain



WARNING: A saw chain with an incorrect tension can come loose from the guide bar and cause serious injury or death.

A saw chain becomes longer when you use it. It is important to adjust the tension of the saw chain regularly to make sure that it is correct. Do a check of the tension of the saw chain before you operate the product. Tighten the saw chain as tightly as possible, but it must be possible to pull the saw chain around freely by hand.

Note: A new saw chain has a running-in period. Do a check of the tension more frequently during this period.

1. Turn the locking knob counterclockwise to unlock the chain tension adjuster.

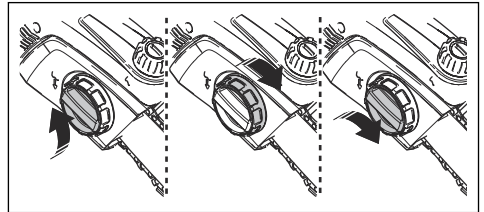

2. Turn the chain tension adjuster clockwise to tighten the saw chain. Apply as much tension to the saw chain as possible. It must be tight against the guide bar.
3. Make sure that you can pull the saw chain around freely by hand and that it does not hang from the guide bar.

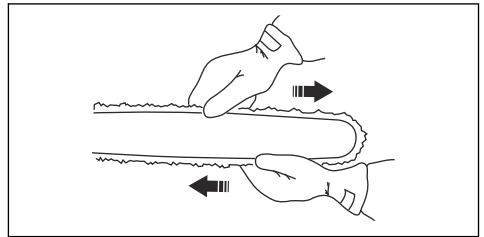

4. Turn the locking knob clockwise to lock the chain tension adjuster.

To lubricate cutting equipment



WARNING: Poor lubrication of cutting equipment may cause the chain to snap, which could lead to serious, even fatal injuries.



WARNING: Do not use waste oil! Waste oil is dangerous for persons, the product and for the environment.

Saw chain oil

- Use saw chain oil of good adherence to the saw chain. The saw chain oil must keep its viscosity in all weather, for example, during hot summer or cold winter.
- Use Husqvarna chain oil for maximum saw chain life and to keep environmental damage to a minimum. If Husqvarna saw chain oil is not available, use a standard saw chain oil.
- In areas where oil for lubrication of saw chains is not available, use EP 90 transmission oil.

Do a check of the level of oil in the oil tank regularly to prevent damage to the saw chain and guide bar.

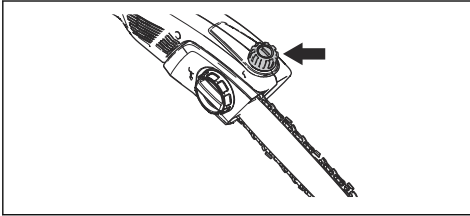

To fill with oil

Fill with saw chain oil after 1 hour of operation or when the battery is empty.

1. Open the oil tank cap on the top of the saw head.
2. Fill with Husqvarna saw chain oil.
3. Attach the oil tank cap.

To examine the saw chain lubrication

1. Start the product and let it run at 3/4 speed. Point the nose of the guide bar at a light color surface almost 20 cm (8 in) away.
2. After 1 minute of running, a line of oil shows on the light surface.
3. If you cannot see the line of oil after 1 minute, clean the oil channel in the guide bar. Clean the groove in the edge of the guide bar.
4. Start the product and let it run at 3/4 speed. Point the nose of the bar at a light color surface almost 20 cm (8 in) away.
5. After 1 minute of running, a line of oil shows on the light surface.
6. If you cannot see the line of oil after 1 minute, speak to your approved dealer.

To do a check if lubrication does not work

1. Check that the oil channel in the bar is not obstructed. Clean if necessary.

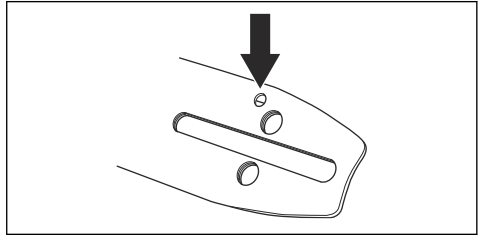

2. Check that the oil channel in the gear housing is clean. Clean if necessary.
3. Check that the bar tip sprocket turns freely. If the chain lubrication system is still not working after carrying out the above checks you should contact your service workshop.

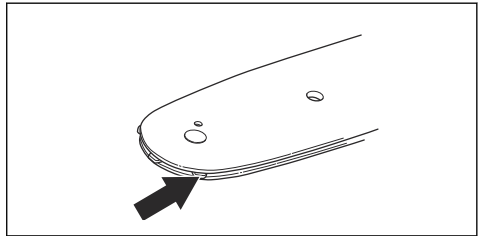

To do a check of the guide bar

1. Make sure that the oil channel is not blocked. Clean if it is necessary.

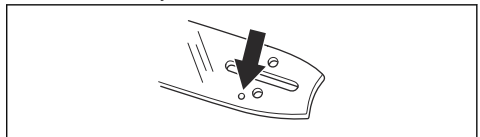

2. Examine if there are burrs on the edges of the guide bar. Remove the burrs using a file.

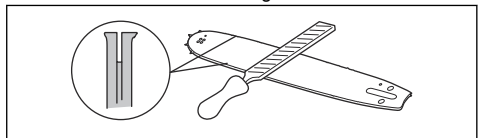

3. Clean the groove in the guide bar.

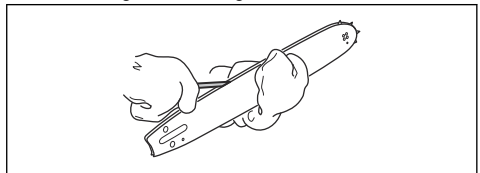

4. Examine the groove in the guide bar for wear. Replace the guide bar if it is necessary.

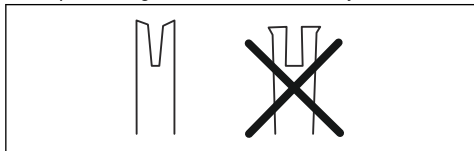

5. Examine if the guide bar tip is rough or very worn.

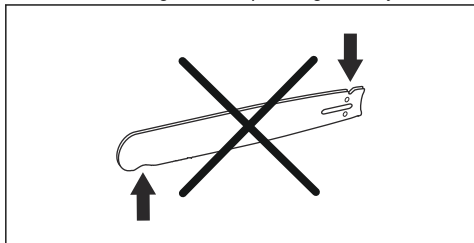

6. Make sure that the bar tip sprocket turns freely and that the lubricating hole in the bar tip sprocket is not blocked. Clean and lubricate if it is necessary.

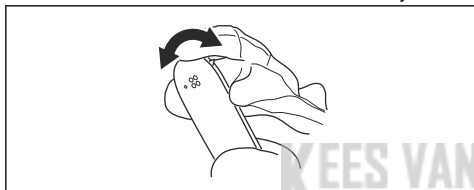

7. Turn the guide bar daily to extend its life cycle.

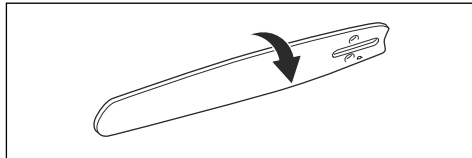

To clean the product, the battery and the battery charger

1. Clean the product with a dry cloth after use.
2. Clean the battery and battery charger with a dry cloth. Keep the battery guide tracks clean.
3. Make sure that the terminals on the battery and the battery charger are clean before use.
4. Clean around the oil tank cap with a brush.
5. Clean the inner surface of the protective cover with a brush.

To examine the battery and the battery charger

1. Examine the battery for damages, for example cracks.
2. Examine the battery charger for damages, for example cracks.
3. Make sure that the connection cord of the battery charger is not damaged and that there are no cracks in it.

Troubleshooting

Keypad

Problem	Possible faults	Possible solution
Green start LED flashes.	Low battery voltage.	Charge the battery.
Red error LED flashes.	Overload.	The cutting attachment is blocked. stop the product. Remove the battery. Clean the cutting attachment from unwanted materials. Loosen the chain.
	Temperature deviation.	Let the product become cool.
	The power trigger and the start button are pushed at the same time.	Release the power trigger and push the start button.
The product does not start.	Dirt in the battery connectors.	Clean the battery connectors with compressed air or a soft brush.
Red error LED comes on.	It is necessary to do servicing on the product.	Speak to your servicing dealer.

Battery

Problem	Possible faults	Possible solution
Green LED flashes.	Low battery voltage.	Charge the battery.
Red error LED flashes.	The battery is empty.	Charge the battery.
	Temperature deviation.	Use the battery in temperatures between -10°C (14°F) and 40°C (104°F).
	Overvoltage.	Remove the battery from the battery charger.
Red error LED comes on.	Cell difference is too much (1V).	Speak to your servicing dealer.

Battery charger

Problem	Possible faults	Possible solution
Red error LED flashes.	Temperature deviation.	Use the battery charger in temperatures between 5 °C (41 °F) and 40 °C (104 °F).
Red error LED comes on.		Speak to your servicing dealer.

Transportation and storage

Transportation and storage

- The supplied Li-ion batteries obey the Dangerous Goods Legislation requirements.
- Obey the special requirement on package and labels for commercial transportation, including by third parties and forwarding agents.
- Speak to a person with special training in dangerous material before you send the product. Obey all applicable national regulations.
- Use tape on open contacts when you put the battery in a package. Put the battery in the package tightly to prevent movement.
- Remove the battery for storage or transportation.
- Put the battery and the battery charger in a space that is dry and free from moisture and frost.
- Do not keep the battery in an area where static electricity can occur. Do not keep the battery in a metal box.
- Put the battery in storage where the temperature is between 5°C/41°F and 25°C/77°F and away from open sunlight.
- Put the battery charger in storage where the temperature is between 5 °C/41 °F and 45°C/113°F and away from open sunlight.

- Use the battery charger only when the surrounding temperature is between 5°C/41°F and 40°C/104°F.
- Charge the battery 30% to 50% before you put it in storage for long periods.
- Put the battery charger in storage in a space that is closed and dry.
- Keep the battery away from the battery charger during storage. Do not let children and other not approved persons touch the equipment. Keep the equipment in a space that you can lock.
- Clean the product and do a full servicing before you put the product in storage for a long time.
- Use the transportation guard on the product to prevent injuries or damage on the product during transportation and storage.
- Attach the product safely during transportation.

Disposal of the battery, battery charger and product

The symbol below means that the product is not domestic waste. Recycle it at a recycling station for

electrical and electronic equipment. This helps to prevent damage to the environment and to persons.

Speak to local authorities, domestic waste service or your dealer for more information.

Note: The symbol shows on the product or package of the product.

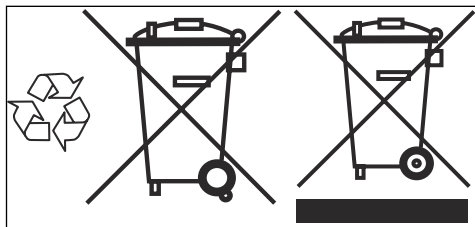

Technical data

Technical data

	120ITK4-P
Motor	
Type	PMDC 36V
Chain speed, m/sec	10
Features	
Low energy mode	savE
Oil tank	
Capacity, l/cm ³	0.07/70
Weight	
Without battery, kg/lb	4.1/9.1
Noise emissions¹	
Sound power level, measured dB(A)	93.79
Sound power level, guaranteed L _{WA} dB(A)	97
Sound levels²	
Equivalent sound pressure level at the operator's ear, dB(A)	80.6
Vibration levels³	
Vibrations levels at handles, measured according to ISO 22867, m/s ²	

¹ Noise emissions in the environment measured as sound power (L_{WA}) in conformity with EC directive 2000/14/EC. The difference between guaranteed and measured sound power is that guaranteed sound power also includes dispersion in the measurement result and the variations between different products of the same model refer to Directive 2000/14/EC.

² Equivalent sound pressure level, according to ISO 22868, is calculated as the time-weighted energy total for different sound pressure levels under various working conditions. Typical statistical dispersion for equivalent sound pressure level is a standard deviation of 3 dB (A).

³ Reported data for equivalent vibration level has a typical statistical dispersion (standard deviation) of 1.5 m/s².

	120ITK4-P
Collapsed, front handle/rear handle	0.793/0.676
Extended, front handle/rear handle	1.475/0.773

Only use an original Husqvarna BLi battery in your product.

Approved batteries

Battery	BLi10
Type	Lithium-ion
Battery capacity, Ah	Refer to battery rating decal
Nominal voltage, V	36
Weight, kg	0.8

Approved battery chargers

Battery charger	QC 80
Input voltage, V	100-240
Frequency, Hz	50-60
Power, W	80

Accessories

Guidebar and saw chain combinations









The following combinations are CE approved.

Guide bar			Saw chain	
Length, inch	Pitch, inch	Gauge, mm	Type	Length, number of drive links
10	1/4"	1.3	Husqvarna H00	58

Saw chain filing and file gauge

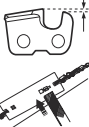
Use the recommended file gauge to get the correct filing angles. We recommend you to always use the recommended file gauge to restore the sharpness of the saw chain.

If you do not know which saw chain you have on your product, speak to your servicing dealer.

							
	mm/in		30°	0°	mm/in		
00	4.0 / 5/32	85°	30°	0°	0.65/0.025	5056981-03	5796536-01

KEES VAN DER SPEK
TUINMACHINES ★ STOLWIJK

EC Declaration of Conformity

EC Declaration of Conformity

Husqvarna AB, SE-561 82 Huskvarna, Sweden, tel: +46-36-146500, declares that the pole pruner

Husqvarna 120ITK4-P with serial numbers dating 2021 and onwards (the year is clearly stated on the rating plate, followed by the serial number), comply with the requirements of the COUNCIL'S DIRECTIVE:

- of May 17, 2006 "relating to machinery" **2006/42/EC**
- of February 26, 2014 "relating to electromagnetic compability" **2014/30/EU**
- of June 8, 2011 "restriction of use of certain hazardous substances" **2011/65/EU**

The following standards have been applied:

EN 62841-1:2015, EN ISO 11680-1:2011, EN ISO 12100:2010, EN 55014-1:2017+A11, EN 55014-2:2015, EN IEC 63000:2018.

TÜV Rheinland LGA Products GmbH, Tillystrasse 2, D-90431 Nuernberg, Germany, 0197, has carried out voluntary EC type examination in accordance with machinery directive's (2006/42/EC) article 12, point 3b. The certificate for EC type examination has the number: **BM 50491650 0001**

Huskvarna, 2020-12-30



A handwritten signature in black ink, appearing to read 'Pär Martinsson', is written over a faint, light blue watermark. The watermark consists of the text 'KEES VAN DER SPEK' in a large, bold, sans-serif font, with 'TUINMACHINES * STOLWIJK' in a smaller font below it.

Pär Martinsson, Development Manager (Authorized representative for Husqvarna AB and responsible for technical documentation)

Indhold

Indledning.....	27	Fejlfinding.....	46
Sikkerhed.....	29	Transport og opbevaring.....	47
Montering.....	37	Tekniske data.....	48
Drift.....	37	Tilbehør.....	49
Vedligeholdelse.....	40	EU-overensstemmelseserklæring.....	51

Indledning

Produktbeskrivelse

Husqvarna 120iTK4-P er en batteridreven teleskopisk stangsav.

Der arbejdes konstant på at øge din sikkerhed og effektivitet under betjening. Spørg serviceforhandleren for at få yderligere oplysninger.

Anvendelsesformål

Brug produktet til beskæring af grene og kviste. Brug ikke produktet til andre opgaver.

Produktoversigt

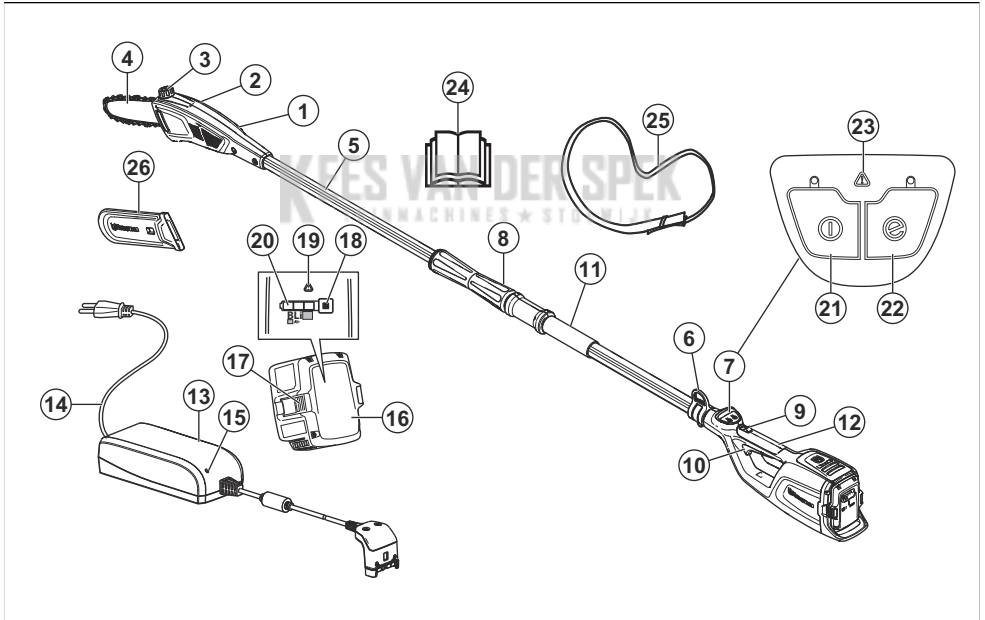

1. Savhoved
2. Greb for kædespænding
3. Kædeolietank
4. Sværd
5. Skaft
6. Ophængskrog på sele
7. Tastatur
8. Teleskopfunktion
9. Lås på strømudløser
10. Strømløser
11. Forreste håndtag
12. Bageste håndtag
13. Batterioplader
14. Snor
15. Tænd/LED-indikator for advarsel
16. Batteri
17. Knapper til udløsning af batteri
18. Batteriindikatorknop
19. Batteriindikator
20. Batteriindikator
21. Batteriindikator
22. Batteriindikator
23. Batteriindikator
24. Manual
25. Bæresæde
26. Batterioplader

- 19. LED-indikator for advarsel
- 20. LED-indikator for batteri
- 21. Start-/stopknap
- 22. SavE-knap
- 23. LED-indikator for advarsel
- 24. Brugsanvisning
- 25. Rygsækkele
- 26. Transportbeskyttelse

Symboler på produktet



ADVARSEL! Dette produkt kan være farligt! Skødesløs eller forkert brug kan resultere i alvorlige skader eller dødsfald for brugeren eller andre. Det er meget vigtigt, at du læser og forstår indholdet i denne brugsanvisning. Læs brugervejledningen omhyggeligt igennem, og sørg for at have forstået instruktionerne, inden du bruger produktet.



Brug en beskyttelseshjelm på steder, hvor du kan få genstande i hovedet. Brug godkendt høreværn. Brug godkendt øjenværn.



Brug godkendte beskyttelseshandsker.



Kædeoliepåfyldning.



Produktet og produktemballagen er ikke almindeligt husholdningsaffald. Aflever det på en genbrugsstation til elektrisk og elektronisk udstyr.



Produktet overholder gældende EF-direktiver.



Nominal spænding, V



Må ikke udsættes for regn.



Hold hænderne væk fra klingerne (kun til stanghækkeklipper).



Teleskopfunktion.



Drej grebet til venstre for at løsne, drej grebet til højre for at spænde.

==== Jævnstrøm.

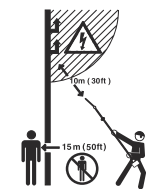

Dette produkt er ikke elektrisk isoleret. Hvis produktet kommer i kontakt med eller i nærheden af spændingsførende ledninger, kan det resultere i dødsfald eller alvorlige kvæstelser. Elektricitet kan overføres fra et punkt til et andet via en såkaldt lysbue. Jo højere spændingen er, desto længere kan elektriciteten overføres. Elektriciteten kan også overføres gennem grene og andre emner, specielt hvis de er våde. Hold altid en afstand på mindst 10 m mellem produktet og spændingsførende ledninger og/eller genstande, som står i kontakt med disse. Hvis du skal arbejde med kortere sikkerhedsafstand, skal du altid kontakte det relevante elforsyningsselskab for at sikre dig, at spændingen er slået fra, inden du påbegynder arbejdet.

Brugeren af produktet skal under arbejdets udførelse sørge for, at ingen mennesker eller dyr kommer nærmere end 15 meter.

yyyywwxxxxx

Typeskiltet viser serienummeret. **yyyy** er produktionsåret, **ww** er produktionsugen, og **xxxx** er serienummeret.

Bemærk: Andre symboler/etiketter på produktet refererer til specifikke krav for certificering på visse markeder.

Symboler på batteriet og/eller på batteriopladeren



Afllever produktet på en genbrugsstation for elektrisk og elektronisk udstyr. (Gælder kun Europa)



Fejlsikker transformeringer.



Brug og opbevar kun batteriopladeren indendørs.



Dobbelt isolering.

Produktansvar

Som nævnt i produktansvarsbestemmelserne hæfter vi ikke for skader forårsaget af vores produkt, hvis:

- produktet er forkert repareret.
- produktet er repareret med dele, der ikke er fra producenten eller ikke er godkendt af producenten
- produktet har tilbehør, der ikke er fra producenten eller ikke er godkendt af producenten.
- produktet ikke er repareret på et godkendt servicecenter eller af en godkendt myndighed.

Sikkerhed

Sikkerhedsdefinitioner

Advarsler, forholdsregler og bemærkninger bruges til at pege på særligt vigtige dele af brugsanvisningen.



ADVARSEL: Bruges, hvis føreren udsætter sig selv eller omkringstående personer for risiko for personskade eller dødsfald ved tilsidesættelse af instruktionerne i brugsanvisningen.



BEMÆRK: Bruges, hvis der er risiko for skader på produktet, andre materialer eller det omgivende område ved tilsidesættelse af instruktionerne i brugsanvisningen.

Bemærk: Bruges til at give yderligere oplysninger, der er nødvendige i en given situation.

Generelle sikkerhedsinstruktioner



ADVARSEL: Læs følgende advarelsinstruktioner, inden du bruger produktet.

- Batteriet skal altid udtages for at forhindre, at produktet starter utilsigtet.
- Dette produkt er et farligt værktøj, hvis du ikke er forsigtig, eller hvis du bruger produktet forkert. Dette produkt kan forårsage alvorlig personskade eller død for brugeren eller andre.
- Brug ikke produktet, hvis det er blevet ændret fra den oprindelige specifikation. Du må ikke ændre dele af produktet uden producentens godkendelse. Brug kun reservedele, der er godkendt af

producenten. Forkert vedligeholdelse kan medføre personskader eller dødsfald.

- Kontrollér produktet inden brug. Se *Sikkerhedsanordninger på produktet på side 33 og Vedligeholdelse på side 40*. Brug ikke et defekt produkt. Gennemfør sikkerhedskontrol, vedligeholdelse og service som beskrevet i denne brugsanvisning.
- Børn skal være under opsyn for at sikre, at de ikke leger med produktet. Lad ikke børn eller personer, som ikke er trænet i brugen af produktet og/eller batteriet, bruge eller udføre service på den/det. Lokal lovgivning kan stille krav til brugerens alder.
- Opbevar produktet i et aflåst område utilgængeligt for børn eller personer, som ikke er godkendt.
- Opbevar produktet utilgængeligt for børn.
- Produktets oprindelige udformning må under ingen omstændigheder ændres uden producentens samtykke. Brug altid originalt tilbehør. Ikke-autoriserede ændringer og/eller ikke-godkendt tilbehør kan medføre alvorlige skader eller døden for brugeren og andre personer.

Bemærk: Nationale eller lokale love kan regulere brugen. Overhold de gældende bestemmelser.

Generelle sikkerhedsadvarsler om elektrisk værktøj



ADVARSEL: Læs alle sikkerhedsadvarsler og instruktioner. Hvis man ignorerer advarsler og anvisninger, kan det medføre elektrisk stød, brand og/eller alvorlig tilskadekomst.

Bemærk: Opbevar alle advarsler og instruktioner til senere brug. Betegnelsen "elværktøj" i advarslerne henviser til dit værktøj, som drives af strøm fra elektricitetsnettet (med ledning) eller fra batteri (ledningsfrit).

Sikkerhed i arbejdsområdet

- **Hold arbejdsområdet rent og godt oplyst.** Rodede eller mørke områder er en invitation til ulykker.
- **Betjen ikke elværktøj i områder med eksplosionsfare som f.eks. i nærheden af brændbare væsker, luftarter eller støv.** Elværktøj danner gnister, som kan antænde støv eller dampe.
- **Hold børn og tilskuere borte, mens elværktøjet betjenes.** Distraction kan få dig til at miste styringen.

Elektrisk sikkerhed

- **Stikket på elværktøjet skal passe til stikkontakten. Man må aldrig ændre på stikket. Benyt ikke adapterstik i forbindelse med jordet elværktøj.** Uændrede stik og passende stikkontakter reducerer risikoen for elektrisk stød.
- **Undgå kropskontakt med jordede genstande som f.eks. rør, radiatorer, komfurer og køleskabe.** Der er øget risiko for elektrisk stød, hvis din krop har forbindelse til jord.
- **Udsæt ikke elværktøj for regn eller våde omgivelser.** Vand, som trænger ind i et elværktøj, forøger risikoen for elektrisk stød.
- **Behandl kablet forsigtigt. Benyt aldrig kablet til at bære eller trække i elværktøjet eller til at trække stikket ud. Hold ledningen væk fra varme, olie, skarpe kanter eller bevægelige dele.** Beskadigede eller filtrede kabler forøger risikoen for elektrisk stød.
- **Når du betjener et elværktøj udendørs, skal du benytte en forlængerledning, der egner sig til udendørs brug,** reducerer risikoen for elektrisk stød.
- **Hvis det ikke kan undgås, at elværktøj benyttes i fugtige omgivelser, skal der benyttes en strømforsyning, som er beskyttet med jordfejlsafbryder.** Brug af et kabel med jordfejlsafbryder nedsætter risikoen for elektrisk stød.

Personlig sikkerhed

- **Fare! Betjen ikke produktet i nærheden af højspændingsledninger.** Enheden er ikke konstrueret til at beskytte mod elektrisk stød i tilfælde af kontakt med overliggende elektriske ledninger. Se gældende regler for sikker afstand til overliggende elektriske højspændingsledninger, og sørg for, at din placering er sikker, før du betjener savkæde-topsaksen.
- **Vær altid opmærksom, hold øje med, hvad du foretager dig, og benyt sund fornuft, når du betjener elværktøj. Benyt ikke elværktøj, hvis du er træt eller er påvirket af narkotika, alkohol eller medicin.** Et

øjeblikks uopmærksomhed under betjening af elværktøj kan resultere i alvorlig personskade.

- **Bær personligt beskyttelsesudstyr. Brug altid beskyttelsesbriller.** Beskyttelsesudstyr som støvmaske, skridsikre sikkerhedssko, beskyttelseshjelm eller høreværn, som benyttes til de relevante formål vil nedsætte risikoen for personskade.
- **Sørg for at forhindre uønsket start af værktøjet. Sørg for, at kontakten er i frakoblet position, før du tilslutter produktet til strømkilden og/eller batterienheden, samt når du tager eller bærer produktet.** At bære elværktøj med fingern på kontakten eller at sætte strøm til elværktøj med tændt kontakt er en invitation til ulykker.
- **Fjern alle indstillingsnøgler eller tænger, før elværktøjet tændes.** En tang eller nøgle, der efterlades på en roterende del af elværktøjet, kan forårsage personskade.
- **Stræk dig ikke for langt. Sørg for altid at have godt fodfæste og god balance.** Det sikrer bedre kontrol med elværktøjet i uventede situationer.
- **Bær det korrekte tøj. Undgå at bære løstsiddende tøj eller smykker. Hold hår, tøj og handsker væk fra bevægelige dele.** Løst tøj, smykker eller langt hår kan blive fanget af bevægelige dele.
- **Hvis der forefindes udstyr til støvudsugning og -opsamling, skal du sikre, at det er tilsluttet, og at det bruges korrekt.** Brug af støvopsamling kan nedbringe støvrelaterede farer.
- **Lad ikke erfaringen fra tidligere brug af værktøjer gøre dig eftergivende, så du ignorerer sikkerhedsprincipperne for værktøj.** En uforsigtig handling kan give alvorlige skader på en brøkdæl af et sekund.
- **Vibrationerne under brug af elværktøjet kan være anderledes end den angivne samlede vibrationsværdi, afhængigt af den måde værktøjet anvendes på. Operatøren bør identificere sikkerhedsforanstaltninger, der er baseret på en vurdering af vibrationerne under de faktiske brugsforhold (der tager hensyn til alle dele af drifts cyklussen, som f.eks. når værktøjet er slukket, og når det kører i tomgang), for at beskytte sig selv.**

Brug og pleje af elværktøj

- **Brug ikke magt ved brug af elværktøjet. Brug det korrekte elværktøj til din opgave.** Det korrekte elværktøj udfører arbejdet bedre og mere sikkert ved den norm, som det er konstrueret til.
- **Benyt ikke elværktøjet, hvis kontakten ikke kan slå til og fra.** Ethvert stykke elværktøj, som ikke kan styres med kontakten, er farligt og skal repareres.
- **Tag stikken ud af stikkontakten og/eller fjern batterienheden fra elværktøjet, før du foretager indstillinger, skifter tilbehør eller opbevarer elværktøjet.** Denne form for forebyggende sikkerhedsforanstaltninger nedsætter risikoen for, at elværktøjet startes ved et uheld.

- **Opbevar elværktøj der ikke er i brug uden for børns rækkevidde og lad ikke personer, der ikke er bekendt med elværktøjet eller disse instruktioner, betjene elværktøjet.** Elværktøj er farligt i hænderne på utrænede brugere.
- **Vedligehold elværktøjet.** Kontroller, om bevægende dele sidder forkert eller binder, om dele er ødelagt og enhver anden tilstand, som kan påvirke elværktøjets funktion. Hvis elværktøjet er beskadiget, skal det repareres, før det bruges igen. Mange ulykker skyldes dårligt vedligehold elværktøj.
- **Hold skæreprodukter skarpe og rene.** Korrekt vedligeholdte skæreprodukter med skarpe klinger er mindre tilbøjelige til at binde og er lettere at styre.
- **Benyt elværktøj, tilbehør, værktøjsbits osv. i overensstemmelse med disse instruktioner og tag højde for arbejdsforholdene og det arbejde, der skal udføres.** Hvis man bruger det ældre produkt til andre formål end de tiltænkte, kan det medføre farlige situationer.
- **Hold håndtag og gribeplader tørre, rene og frie for olie og fedt.** Glatte håndtag og gribeplader muliggør ikke sikker håndtering og kontrol af værktøjet i uventede situationer.

Brug og pleje af batteriredskaber

- **Genoplad kun med den oplader, som producenten foreskriver.** En oplader, der egner sig til en bestemt type batteripakke, kan medføre risiko for brand, hvis den benyttes sammen med en anden batteripakke.
- **Brug kun elværktøj sammen med de batterienheder, der er beregnet specifikt til dem.** Brug af andre batterienheder medfører risiko for skader og brand.
- **Når batterienheden ikke anvendes, skal du holde den væk fra andre metalgenstande, såsom papir, clips, mønter, nøgler, søm, skruer eller andre små metalgenstande, der kan kortslutte polerne.** Kortslutning af batteripolerne kan forårsage forbrændinger eller brand.
- **Under ugunstige forhold kan der sprøjte væske ud fra batteriet, undgå kontakt.** Hvis væsken alligevel berøres, skal der skylles med vand. Hvis du får væske i øjnene, skal du søge læge. Væske, der trænger ud af batteriet, kan forårsage irritation og ætsningsskader.
- **Brug ikke en batteripakke eller et værktøj, som er beskadiget eller modificeret.** Beskadigede eller modificerede batterier kan opføre sig uforudsigeligt og medføre brand, eksplosion eller risiko for personskade.
- **Udsæt ikke en batteripakke eller et værktøj for brand eller høje temperaturer.** Udsættelse for brand eller temperatur over 130 °C / 265 °F kan forårsage eksplosion.
- **Følg alle opladningsanvisninger, og oplad ikke batteripakken eller værktøjet uden for det temperaturområde, der er angivet i instruktionerne.** Forkert opladning eller opladning ved temperaturer uden for det specificerede område kan beskadige batteriet og øge risikoen for brand.

Service

- **Få en kvalificeret reparatør til at foretage service på dit ældre produkt, og brug kun originale reservedele.** Det vil sikre, at elværktøjets sikkerhed bliver bibeholdt.
- **Der må aldrig udføres service på beskadigede batteripakker.** Service på batteripakker bør kun udføres af producenten eller autoriserede serviceudbydere.

Sikkerhedsadvarsler for topsaks – personsikkerhed

- **Hold alle dele af kroppen på sikker afstand af savkæden, når topsaksen er i brug.** Før du starter topsaksen, skal du kontrollere, at savkæden ikke er i kontakt med noget. Et øjebliklig uopmærksomhed under betjening af topsaksen kan medføre, at savkæden griber fat i dit tøj eller dele af kroppen.
- **Hold altid topsaksen med højre hånd på det bageste håndtag og venstre hånd på det forreste håndtag.** Hvis motorsaven holdes med omvendt håndstilling, er der forøget risiko for personskade, og det bør derfor aldrig gøres.
- **Hold kun topsaksen i de isolerede greb, da savkæden kan komme i kontakt med skjulte ledninger eller redskabets egen ledning.** Hvis savkæden kommer i kontakt med en strømførende ledning, kan det medføre, at topsaksens fritliggende metaldele også bliver strømførende, og at brugeren får elektrisk stød.
- **Brug øjenvæm.** Yderligere beskyttelsesudstyr til hørelse, hoved, hænder, ben og fødder anbefales. Egnede beskyttelsesudstyr vil reducere risikoen for personskader forårsaget af omkringflyvende løsdelle og utilsigtet kontakt med savkæden.
- **Betjen ikke en motorsav i et træ, på en stige, fra et tag eller med ustabil støtte.** Betjening af en motorsav på denne måde kan forårsage alvorlig personskade.
- **Sørg altid for at have ordentligt fodfæste, og betjen kun motorsaven, når du står på et fast, sikkert og plant underlag.** Glatte eller ustabile overflader kan medføre tab af balance eller kontrol over topsaksen.
- **Hvis du saver i en gren, som er under spænding, skal du være opmærksom på, at den kan fjedere tilbage.** Hvis spændingen i træfibrene frigives, kan den belastede gren ramme brugeren og/eller kaste topsaksen ud af kontrol.
- **Udvis stor forsigtighed ved beskæring af buske og yngre træer.** Det slanke materiale kan gribe fat i topsaksen og blive pisket mod dig eller trække dig ud af balance.
- **Følg anvisningerne for smøring, kædespænding og udskiftning af sværd og kæde.** En forkert spændt eller smurt kæde kan bryde eller forøge risikoen for kast.
- **Bær topsaksen i det forreste håndtag med topsaksen afbrudt og vendt væk fra kroppen.** Sæt altid beskyttelseshylsteret på sværdet, når topsaksen transporteres eller opbevares. Korrekt

håndtering af topsaksen vil reducere risikoen for utilsigtet kontakt med den roterende savkæde.

- **Sav kun i træ. Brug aldrig topsaksen i modstrid med det tiltænkte formål. For eksempel: Brug ikke topsaksen til at skære i plastik, murværk eller byggematerialer, som ikke er af træ.** Brug af topsaksen til andre opgaver, end den er beregnet til, kan medføre farlige situationer.
- **Hold håndtagene tørre, rene og frie for olie og fedt.** Fedtede, olieindsmurte håndtag er glatte og forårsager tab af kontrollen.
- **Forsøg ikke at fælde et træ, før du har en forståelse af risiciene, og hvordan de kan undgås.** Brugeren eller personer i nærheden kan komme alvorligt til skade under fældning af et træ.
- **Denne topsaks er ikke beregnet til træfældning.** Brug af topsaksen til andre opgaver, end den er beregnet til, kan forårsage, at brugeren eller personer i nærheden kommer alvorligt til skade.
- Vi anbefaler på det kraftigste, at nybegyndere øver sig ved at save i kævler på en buk eller en bænk.

Årsager til og brugerens muligheder for at forhindre kast

Der kan opstå kast, hvis næsen eller sværdspidsen kommer i kontakt med genstande, eller hvis træet lukker sig og klemmer topsaksen fast i snittet. Hvis sværdspidsen kommer i kontakt med genstande, er der risiko for en meget pludselig bagudrettet reaktion, som kaster sværdet opad og tilbage mod brugeren.

Fastklemning af topsaksen langs toppen af sværdet kan medføre, at sværdet skubbes tilbage imod brugeren med høj hastighed. Alle disse reaktioner kan medføre, at du mister kontrollen over topsaksen, hvilket kan forårsage alvorlig personskade. Forlad dig aldrig udelukkende på de sikkerhedsanordninger, der er bygget ind i topsaksen. Som bruger af en topsaks skal du træffe en række foranstaltninger for at holde dine skæreopgaver fri for ulykker og personskader. Kast er et resultat af misbrug af topsaksen og/eller forkerte betjeningsprocedurer eller -forhold og kan forhindres ved overholdelse af de relevante sikkerhedsforholdsregler som beskrevet nedenfor:

- **Oprethold et sikkert greb med tommelfingrene og de øvrige fingre omkring topsaksens håndtag og begge hænder på topsaksen, og placer kroppen og armene, så du har mulighed for at modstå kræfterne fra eventuelle kast.** Kræfterne, der udløses af kast, kan kontrolleres af brugeren, hvis de relevante forholdsregler træffes. Giv ikke slip på topsaksen.
- **Stræk dig aldrig under arbejdet, og sav ikke over skulderhøjde.** Dermed er det i en vis udstrækning muligt at forhindre utilsigtet kontakt mellem spidsen af sværdet og andre genstande, og kontrollen over topsaksen kan bedre opretholdes i uventede situationer.
- **Brug kun reservesværdspids og topsakse, der er angivet af producenten.** Forkerte reservesværdspids og topsakse kan medføre kædebrud og/eller kast.

- **Følg producentens file- og vedligeholdelsesanvisninger for topsaksen.** Reduktion af højden på dybdemåleren kan medføre forøget risiko for kast.

Generelle sikkerhedsadvarsler for stangsaks

Følg alle instruktioner, når der fjernes fastsiddende materiale, og ved opbevaring eller vedligeholdelse af stangsaksen. Sørg for, at kontakten er slukket, og batteripakken er fjernet. Uventet aktivering af stangsaksen, mens der fjernes fastsiddende materiale eller udføres vedligeholdelse, kan resultere i alvorlig personskade.

Personligt beskyttelsesudstyr



ADVARSEL: Læs følgende advarselsinstruktioner, inden du bruger produktet.

- Brug godkendt personligt beskyttelsesudstyr, når du bruger produktet. Personligt beskyttelsesudstyr udelukker ikke fuldstændigt risikoen for personskader, men det mindsker graden af skaderne i tilfælde af, at der skulle ske en ulykke. Lad forhandleren hjælpe dig med at vælge det rigtige udstyr.
- Brug en hjelm, hvis der er risiko for, at genstande kan falde ned på dig.

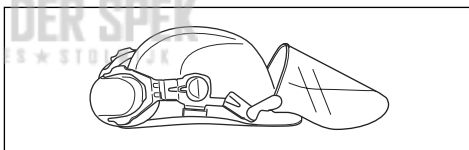

- Brug godkendt hørevern.

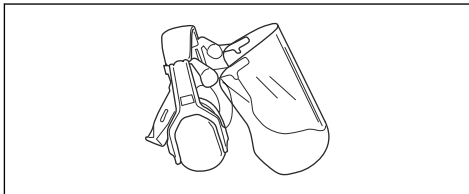

- Brug godkendt øjenværn. Hvis du bruger et ansigtsskærm, skal du også bruge godkendte beskyttelsesbriller. Godkendte beskyttelsesbriller skal overholde den amerikanske standard ANSI Z87.1 eller EU-standardEN 166.

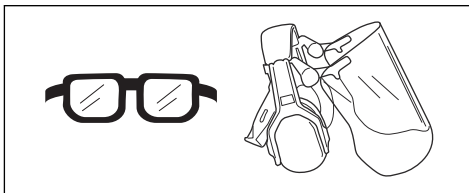

- Brug om nødvendigt beskyttelseshandsker, f.eks. ved montering, eftersyn og rengøring af skæreudstyret.

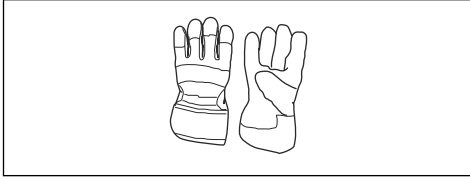

- Brug beskyttelsesstøvler eller -sko med skridsikre såler.



- Brug bukser med savværn.
- Brug beklædning, der er lavet af et stærkt materiale. Brug altid kraftige lange bukser og lange ærmer. Brug ikke løstsiddende tøj, som kan sætte sig fast i buske og grene. Undgå smykker, shorts og åbne sko, og gå ikke barfodet. Sæt håret op i en sikker højde, dvs. over skulderen.
- Sørg for at have førstehjælpsudstyr ved hånden.

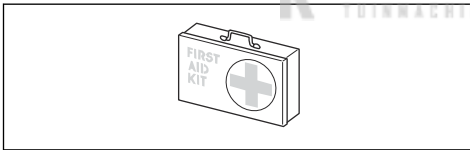

Sikkerhedsanordninger på produktet



ADVARSEL: Læs følgende advarselsinstruktioner, inden du bruger produktet.

I dette afsnit forklares mere om produktets sikkerhedsfunktioner og deres formål, samt hvordan kontrol og vedligeholdelse skal udføres for at sikre, at de fungerer. Se anvisningerne i afsnittet *Produktoversigt på side 27* for at se, hvor disse dele sidder på produktet.

Produktets levetid kan forkortes og risikoen for ulykker kan øges, hvis vedligeholdelsen ikke udføres korrekt, og hvis service og/eller reparation ikke udføres fagligt korrekt. Kontakt det nærmeste serviceværksted for at få yderligere oplysninger.



ADVARSEL: Brug aldrig et produkt med defekt sikkerhedsudstyr. Produktets sikkerhedsudstyr skal kontrolleres og

vedligeholdes som beskrevet i dette afsnit. Klarer produktet ikke alle kontrollerne, skal du kontakte et serviceværksted for at få den repareret.



BEMÆRK: Al service og reparation af maskinen kræver specialuddannelse. Dette gælder især produktets sikkerhedsudstyr. Hvis maskinen ikke klarer nogen af de nedennævnte kontroller, skal du kontakte dit serviceværksted. Ved at købe nogle af vores produkter kan du være sikker på at få en faglig korrekt reparation og service. Hvis maskinen er købt et sted, som ikke er en af vores serviceydende forhandlere, skal du spørge dem efter det nærmeste serviceværksted.

Sådan kontrolleres tastaturet

1. Tryk og hold nede på start/stop-knappen (A).

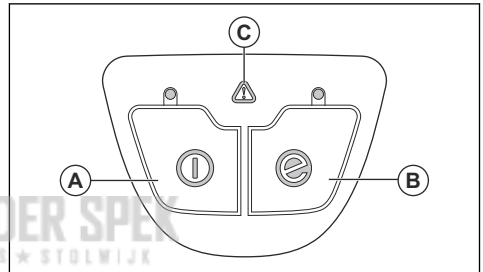

- a) Produktet er tændt, når lysdioden er tændt.
 - b) Produktet er slukket, når lysdioden er slukket.
2. Se *Sådan startes SavE-funktionen på side 39* for SavE-knappens (B) funktion.
 3. Se *Fejlfinding på side 46*, hvis advarselsindikatoren (C) er tændt eller blinker.

Sådan kontrolleres låsen på strømudløseren

Låsen på strømudløseren forhindrer utilsigtet aktivering. Når grebet om håndtaget slippes, flyttes både strømudløseren og låsen på strømudløseren tilbage i deres udgangsstillinger.

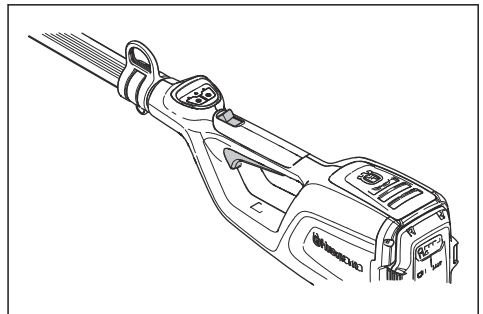

1. Kontrollér, at strømudløseren er låst, når låsen er i udgangsstillingen.

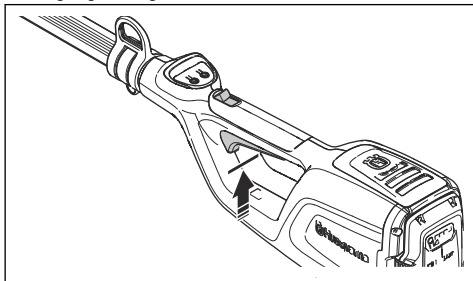

2. Træk og slip låsen, og sørg for, at den går tilbage til udgangspositionen.

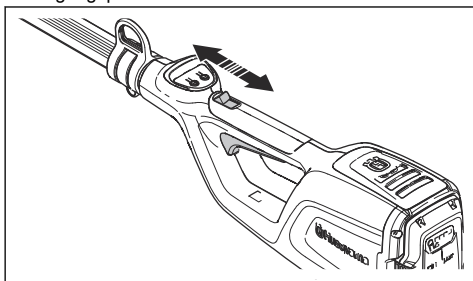

3. Kontrollér, at strømudløseren og låsen bevæger sig frit, og at returfjederen fungerer korrekt.

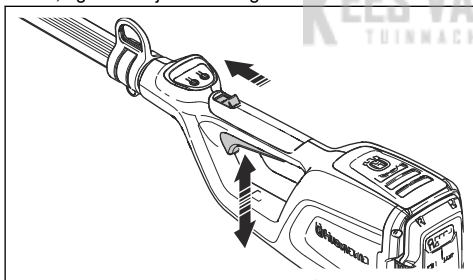

4. Start produktet, se *Sådan startes produktet på side 38*.
5. Kør med fuld hastighed.
6. Slip strømudløseren, og sørg for, at skæreudstyret standser helt.

Sikkerhedsinstruktioner til skæreudstyret



ADVARSEL: Læs følgende advarselsinstruktioner, inden du bruger produktet.

- Brug kun de godkendte kombinationer af sværd/ savkæde og fileudstyr. Se *Vedligeholdelse på side 40* for yderligere vejledning.

- Brug beskyttelseshandsker, når du bruger eller udfører vedligeholdelse på savkæden. En savkæde, der ikke bevæger sig, kan også forårsage skader.
- Hold skæretænderne korrekt filede. Overhold instruktionerne, og brug det anbefalede ryttermål. En savkæde, der er beskadiget eller forkert filet, øger risikoen for ulykker.

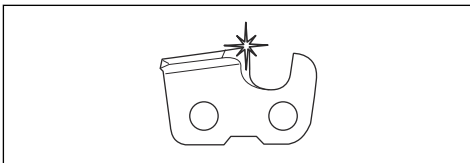

- Hold korrekt rytterhøjde. Følg vores instruktioner, og brug den anbefalede rytterindstilling. Hvis rytterindstillingen er for stor, øges risikoen for kast.

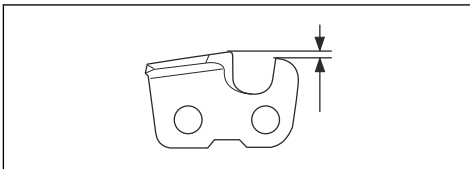

- Sørg for, at savkæden har den korrekte spænding. Hvis kæden ikke ligger tæt mod sværdet, kan kæden afsøres. En forkert savkædespænding øger slitage på sværdet, savkæden og kædedrivhjulet. Se *Tilbehør på side 49*.

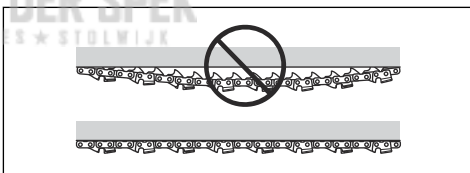

- Udfør vedligeholdelse på skæreudstyret regelmæssigt, og hold det korrekt smurt. Hvis kæden ikke er korrekt smurt, er der øget risiko for slitage på sværdet, savkæden og kædedrivhjulet.

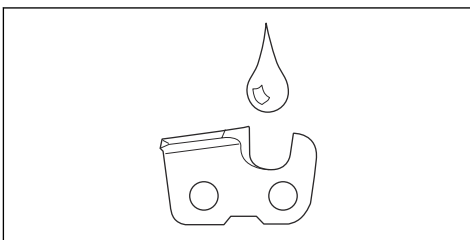

Sikkerhedsinstruktioner for betjening



ADVARSEL: Læs og overhold følgende advarselsinstruktioner, inden du bruger produktet.

- Sørg for, at ingen mennesker eller dyr kommer nærmere end 15 meter (50 fod) under arbejdet. Hvis flere brugere arbejder i det samme område, skal sikkerhedsafstanden være mindst 15 meter. Ellers er der risiko for alvorlig personskade. Stands øjeblikkeligt produktet, hvis nogen nærmer sig. Sving aldrig rundt med produktet uden først at kontrollere bagud, at der ikke befinder sig nogen i sikkerhedszonen.
- Brug aldrig produktet i dårligt vejr, f.eks. tæt tåge, kraftig regn, hård blæst, stærk kulde osv. Ekstrem varme kan medføre, at produktet overopheder. At arbejde i dårligt vejr er trættende og kan skabe farlige situationer, f.eks. ved glat underlag, påvirkning af træets faldretning m.m.
- Tillad aldrig børn at anvende eller være i nærheden af produktet. Da produktet er nemt at starte, kan børn muligvis starte maskinen, hvis de ikke holdes under opsyn. Dette kan indebære risiko for alvorlige personskader. Tag batteriet ud, når produktet ikke er under opsyn.
- Sørg for, at hverken mennesker, dyr eller andet kan ikke påvirke din kontrol af produktet eller, at de ikke kan komme i kontakt med skæreudstyret eller løse genstande, som slynges væk af skæreudstyret.
- Vær altid opmærksom på advarselssignaler eller tilråb, når høreværnet bruges. Tag altid høreværnet af, så snart produktet er standset.
- Overeksponering af vibrationer kan føre til kredsløbsforstyrrelser og skader på nervesystemet hos personer med kredsløbsforstyrrelser. Tal med din læge, hvis du får symptomer på overeksponering af vibrationer. Som eksempler på sådanne symptomer kan nævnes følelsesløshed, mangel på følesans, 'kildren', 'stikken', smerte, manglende eller reduceret styrke, forandringer i hudens farve eller i dens overflade. Disse symptomer opstår almindeligvis i fingre, hænder og håndled.
- Intet skæreudstyr må under nogen omstændigheder bruges, uden at en godkendt beskyttelse er monteret. Hvis forkeret eller defekt beskyttelse monteres, kan det forårsage alvorlige personskader.
- Stands altid produktet, fjern batteriet, og sørg for, at skæreudstyret standser helt, før du begynder at udføre noget arbejde på produktet. Følgende fejl ved filningen øger savkædens kasttilbøjelighed i betydelig grad.
- Når du kommer ud for en situation, som gør dig usikker med hensyn til fortsat brug, skal du spørge en ekspert til råds. Henvend dig til din forhandler eller dit serviceværksted. Undgå al brug, som du ikke synes, du er tilstrækkeligt kvalificeret for.
- Undgå al brug, som du ikke synes, du er tilstrækkeligt kvalificeret for.
- Brug aldrig produktet, hvis du er træt, hvis du har drukket alkohol, eller hvis du tager medicin, som kan påvirke dit syn, din årvågenhed, din kropskontrol eller din dømmekraft.
- Produktet kan blive kastet voldsomt til siden, hvis sværdspiden kommer i kontakt med en fast

genstand. Dette kaldes kast. Et kickback kan være så voldsomt, at produktet og/eller brugeren slynges i en vilkårlig retning, og brugeren mister kontrollen over produktet. Undgå at save med sværdspiden.

- Brug aldrig produktet uden mulighed for at kunne tilkalde hjælp i tilfælde af en ulykke.
- Sørg for at have god balance og sikkert fodfæste. Sørg for, at du kan bevæge dig og stå sikkert. Kig efter eventuelle forhindringer ved en uventet retrætte (rødder, sten, grene, huller, grøfter osv.). Vær meget forsigtig ved arbejde i skrånende terræn.
- Kontrollér altid arbejdsområdet. Fjern alle løse genstande som for eksempel sten, knust glas, søm, ståltråd, snor og lignende, som kan slynges ud eller sno sig ind i skæreudstyret.
- Vær yderst forsigtig ved savning i træer, som ligger i spænd. Et spændt træ kan efter gennemsavning svippe tilbage til sin normale stilling. Hvis du placerer dig forkeret eller lægger savsnittet det forkerte sted, kan det betyde, at træet rammer dig eller produktet, så du mister kontrollen Begge omstændigheder kan forårsage alvorlig personskade.
- Hold god balance og sikkert fodfæste.
- Brug selen til at understøtte vægten af produktet og gøre det lettere at håndtere.
- Hold altid fast om produktet med begge hænder. Hold produktet på højre side af kroppen.

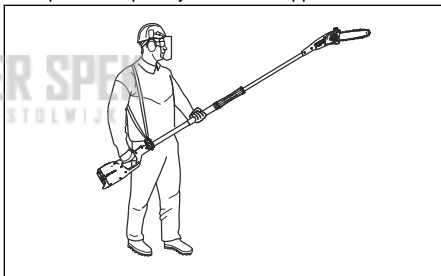

- Stands produktet, før du bevæger dig til et andet område. Ved længere flytninger samt transporter skal transportbeskyttelsen benyttes.
- Stil aldrig produktet ned på jorden med motoren i drift, uden at du har det under opsyn.
- Hvis produktet kører i temperaturer under -10°C, skal produktet og batteriet opbevares i et opvarmet rum i mindst 24 timer, inden arbejdet påbegyndes.
- Stå aldrig direkte under en gren, der saves i. Dette kan medføre alvorlige eller livsfarlige kvæstelser.
- Overhold de gældende sikkerhedsregler for arbejde i nærheden af højspændingsledninger.
- Dette produkt er ikke elektrisk isoleret. Hvis produktet kommer i kontakt med eller i nærheden af spændingsførende ledninger, kan det resultere i dødsfald eller alvorlige legemsskader. Elektricitet kan overføres fra et punkt til et andet via en såkaldt lysbue. Jo højere spændingen er, desto længere kan elektriciteten overføres. Elektriciteten kan også overføres gennem grene og andre emner, specielt

hvis de er våde. Hold altid en afstand på mindst 10 m mellem produktet og spændingsførende ledninger og/eller genstande, som står i kontakt med disse. Hvis du skal arbejde med kortere sikkerhedsafstand, skal du altid kontakte det relevante elforsyningsselskab for at sikre dig, at spændingen er slået fra, inden du påbegynder arbejdet.

- Defekt skæreudstyr kan øge risikoen for ulykker.

Batterisikkerhed



ADVARSEL: Læs følgende advarselsinstruktioner, inden du bruger produktet.

- Det anbefalede batteri er BLi10. Batterierne er softwarekrypteret.
- Brug kun BLi10 batteriet, der er genopladeligt, som strømforsyning til de tilhørende Husqvarna produkter. For at undgå personskade må batteriet ikke anvendes som strømforsyning til andre produkter.
- Risiko for elektrisk stød. Tilslut ikke batteripolerne til nøgler, skruer eller andre metalgenstande. Dette kan medføre en kortslutning af batteriet.
- Brug ikke batterier, der ikke er genopladelige.
- Sæt ikke genstande ind i batteriets luftspalte.
- Hold batteriet væk fra sollys, varme og åben ild. Batteriet kan medføre forbrændinger og/eller kemiske forbrændinger.
- Hold batteriet væk fra regn og våde omgivelser.
- Hold batteriet væk fra mikrobølger og højt tryk.
- Forsøg ikke at skille batteriet ad eller ødelægge det.
- Lad ikke batterisyre komme i kontakt med huden. Batterisyre giver hudskader, korrosion og forbrændinger. Hvis du får batterisyre i øjnene, må du ikke gnide øjnene. Sørg for at skylle dem med rigeligt vand i mindst 15 minutter. Hvis batterisyre har rørt ved din hud, skal du rense huden med store mængder vand og sæbe. Opsøg en læge.
- Brug batteriet i temperaturer mellem -10 °C (14 °F) og 40 °C (104 °F).
- Batteriet eller batteriopladeren må aldrig rengøres med vand. Se *Sådan rengøres produktet, batteriet og batteriopladeren på side 46*.
- Brug ikke et defekt eller beskadiget batteri.
- Opbevar batterierne væk fra metalgenstande som f.eks. søm, skruer og smykker.
- Opbevar batteriet utilgængeligt for børn.

Batteriopladersikkerhed



ADVARSEL: Læs følgende advarselsinstruktioner, inden du bruger produktet.

- Risiko for elektrisk stød eller kortslutning, hvis sikkerhedsinstruktionerne ikke overholdes.

- Brug ikke andre batteriopladere end den, der blev leveret med dit produkt. Den anbefalede oplader er QC80, når du oplader BLi10-batteriet.
- Forsøg aldrig at adskille batteriopladeren.
- Brug ikke defekte eller beskadigede batteriopladere.
- Løft aldrig batteriopladeren ved hjælp af ledningen. Træk stikket ud for at afbryde batteriopladeren fra stikkontakten. Træk ikke i strømkablet.
- Hold alle kabler og forlængerledninger væk fra vand, olie og skarpe kanter. Sørg for, at ledningen ikke bliver klemt i eksempelvis døre, hegn eller lignende.
- Brug ikke batteriopladeren i nærheden af brandfarlige materialer eller materialer, der kan medføre korrosion. Sørg for, at batteriopladeren ikke er dækket. I tilfælde af røgafgivelse eller brand skal batteriopladeren afbrydes fra stikkontakten.
- Oplad kun batteriet indendørs på et sted med god ventilation og beskyttet mod direkte sollys. Batteriet må ikke oplades udendørs. Oplad ikke batteriet under våde forhold.
- Brug kun batteriopladeren ved temperaturer mellem 5 °C (41 °F) og 40 °C (104 °F). Brug batteriopladeren på et sted med god ventilation, hvor den ikke udsættes for fugt eller støv.
- Sæt ikke genstande ind i batteriopladerens luftspalter.
- Forbind aldrig batteriopladerens poler med metalgenstande, da dette kan kortslutte batteriopladeren.
- Brug godkendte stikkontakter, som ikke er beskadiget. Sørg for, at batteriopladerens ledning ikke er beskadiget. Hvis der bruges forlængerledninger, skal det sikres, at forlængerledningerne ikke er beskadiget.

Sikkerhedsinstruktioner for vedligeholdelse



ADVARSEL: Læs følgende advarselsinstruktioner, inden du udfører vedligeholdelse på produktet.

- Fjern batteriet, inden du udfører vedligeholdelse, anden kontrol eller samler produktet.
- Brugeren må kun udføre den form for vedligeholdelses- og servicearbejde, der beskrives i denne brugervejledning. Kontakt en servicetekniker i forbindelse med større vedligeholdelses- og serviceopgaver.
- Batteriet eller batteriopladeren må aldrig rengøres med vand. Stærke opløsningsmidler kan beskadige plasten.
- Hvis du ikke udfører vedligeholdelse, reduceres levetiden for produktet og risikoen for ulykker øges.
- Der kræves særlig uddannelse til al service og reparation, især for sikkerhedsanordninger på produktet. Hvis ikke alle kontroller i denne brugsanvisning er godkendt, efter du har udført vedligeholdelse, skal du kontakte din

servicetekniker. Vi garanterer, at der er professionelle reparationer og vedligeholdelse til rådighed for dit produkt.

- Brug altid kun originale reservedele.

Montering

Indledning



ADVARSEL: Læs og forstå kapitlet om sikkerhed, før du monterer produktet.

Sådan monteres akslen

1. Sørg for, at de elektriske stik flugter.

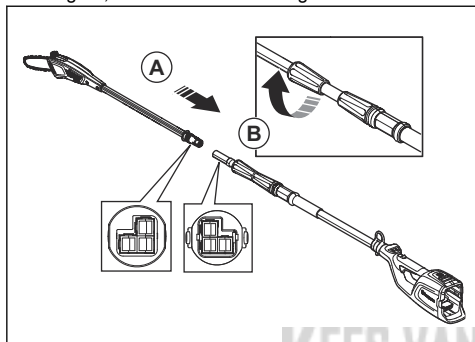

2. Tilslut enderne af akslen (A) helt.
3. Spænd skruehåndtaget på savhovedsiden af akslen (B).

Sådan justeres længden af akslen

1. Løsn skruehåndtaget på batterirumsiden af akslen (A).

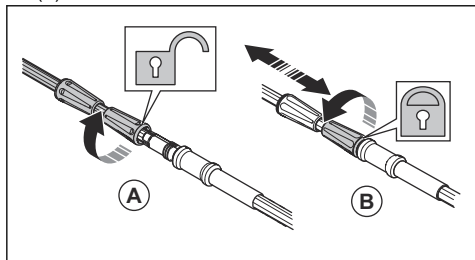

2. Juster akslen til en passende længde.
3. Spænd skruehåndtaget (B).

Sådan justeres selen

Anvend altid selen ved betjening af produktet. Selen giver maksimal kontrol under brug af produktet. Selen reducerer risikoen for træthed i arme og ryg.

1. Tag selen på.
2. Sæt produktet fast i selens ophængskrog.
3. Justér selens længde, indtil ophængskrogen er omtrent i højde med din højre hofte.

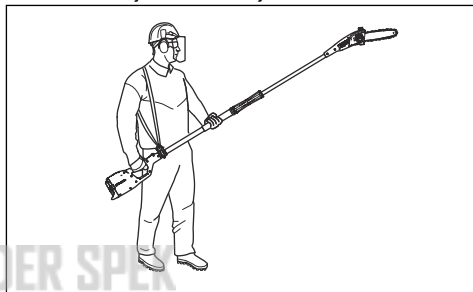

Drift

Udfør en funktionskontrol, inden du bruger produktet

1. Undersøg luftindtaget for snavs og beskadigelse. Fjern græs og blade fra produktet med en børste.
2. Sørg for, at produktet fungerer korrekt.

3. Spænd alle møtrikker og skruer.
4. Sørg for, at savhovedet er fastgjort korrekt.
5. Undersøg savhovedet for skader, f.eks. revner. Udskift savhovedet, hvis det er beskadiget.
6. Sørg for, at dækslerne ikke er beskadiget, og at de er fastgjort korrekt.

Sådan tilsluttes batteriopladeren

1. Slut batteriopladeren til en strømkilde med den spænding og frekvens, der fremgår af typeskiltet.
2. Sæt stikket i en jordet stikkontakt. LED'en på batteriopladeren blinker grønt én gang.

Bemærk: Batteriet oplades ikke, hvis batteriets temperatur er over 50 °C/122 °F. Hvis temperaturen er over 50 °C/122 °F, vil batteriopladeren køle batteriet ned, før opladningen starter.

Sådan tilsluttes batteriet til batteriopladeren

Bemærk: Oplad batteriet, hvis det er første gang, du bruger det. Et nyt batteri er kun 30 % opladet.

1. Kontroller, at batteriet er tørt.
2. Tilslutning af batteriet til batteriladeren.
3. Kontroller, at den grønne opladeindikator på batteriopladeren lyser. Det betyder, at batteriet er korrekt forbundet med batteriopladeren.
4. Når alle LED'erne (A) på batteriet tændes, er batteriet fuldt opladet.

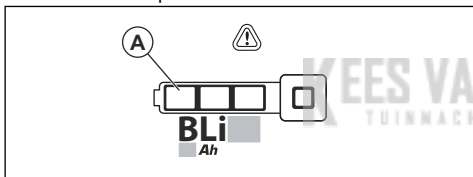

5. Træk stikket ud for at afbryde batteriopladeren fra stikkontakten. Træk ikke i ledningen.
6. Fjern batteriet fra batteriopladeren.

Bemærk: Der henvises til manualerne til batteriet og batteriopladeren for mere information.

Sådan tilsluttes batteriet til produktet



ADVARSEL: Brug kun originale Husqvarna batterier i produktet.

1. Kontroller, at batteriet er fuldt opladt.

2. Sæt batteriet ind i batteriholderen på produktet. Batteriet skal glide let ind i batterirummet. Gør det ikke det, er det ikke monteret korrekt.

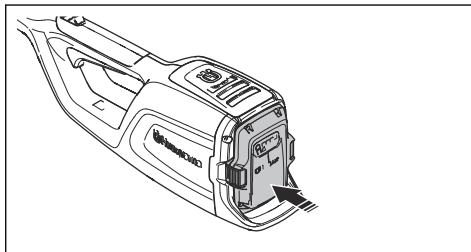

3. Tryk på den nederste del af batteriet, og skub det helt ind i batterirummet. Batteriet låses på plads, når du hører et klik.
4. Sørg for, at låsene klikker korrekt på plads.

Sådan startes produktet

1. Tryk på start/stop-knappen, og hold den nede, indtil det grønne LED-lys tændes.

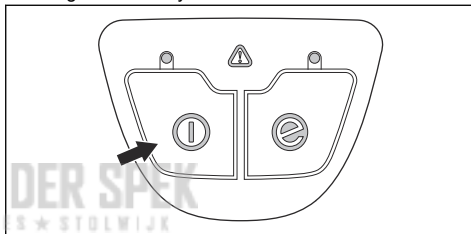

2. Træk låsen på strømudløseren bagud, og hold på strømudløseren.

Sådan beskæres grene



ADVARSEL: Udvis stor forsigtighed ved arbejde tæt på højspændingsledninger. Faldende grene kan medføre kortslutning.

- Når det er muligt, skal du placere dig, så du kan foretage snittet vinkelret på grenen.

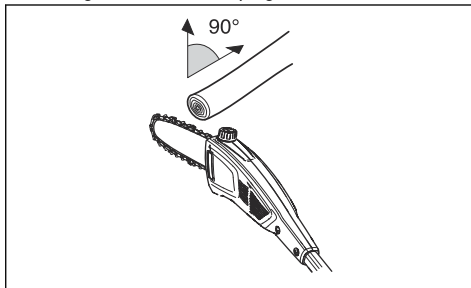

- Beskær de store grene i sektioner, så du har bedre kontrol over, hvor de falder. Vær opmærksom på, at faldende grene kan kastes i retning af brugeren, når de rammer jorden.

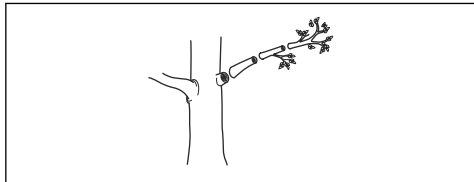

- Skær aldrig gennem det hævede område ved roden af grenen, da dette vil forsinke helingen og øge risikoen for svampeangreb.

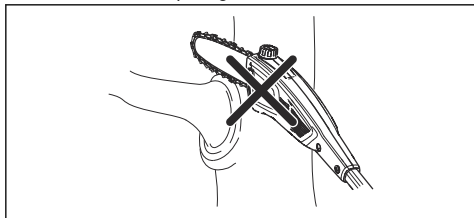

- Brug stoppet ved foden af skærehovedet for at give støtte under skæring. Dette vil hjælpe med til at forhindre at skæreudstyret "hopper" på grenen.

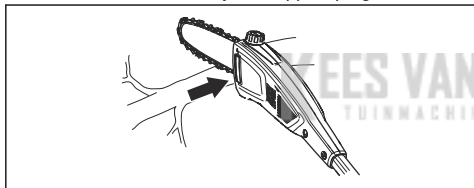

- Lav et første snit på undersiden af grenen, før der skæres gennem grenen. Dette vil forhindre afrivning af bark, hvilket kan medføre langsom heling og forårsage permanent skade på træet. Snittet må ikke være dybere end 1/3 af grentykkelsen for at forhindre blokering. Hold saven kørende, mens du trækker skæreudstyret tilbage fra grenen for at undgå at det sætter sig fast.

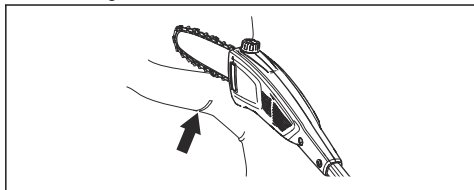

- Sørg for, at du har et solidt fodfæste, og at du kan arbejde uden at blive forhindret af grene, sten og træer.



ADVARSEL: Aktivér aldrig strømudløseren uden at du kan se hele skæreudstyret.

Sådan startes SavE-funktionen

Dette produkt har en SavE-funktion. SavE-funktionen giver den længste driftstid fra batteriet.

1. Tryk på knappen SavE. Lysdioden tændes for at angive, at funktionen er aktiv.

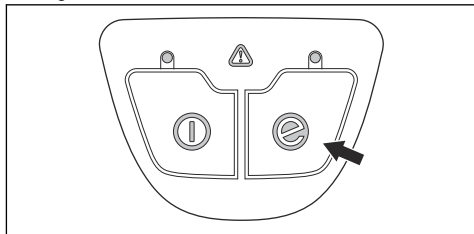

2. Tryk på SavE-knappen igen for at standse SavE-funktionen.

Sådan standses produktet

1. Slip strømudløseren.
2. Tryk på STOP-knappen, og derefter slukker den grønne LED-indikator.
3. Fjern batteriet fra produktet. Tryk på de 2 udløserknapper, og træk batteriet ud.

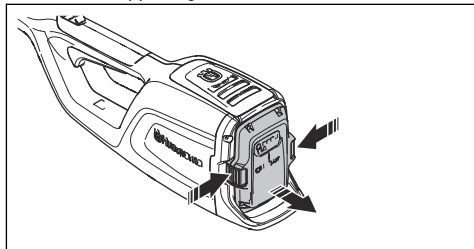

Vedligeholdelse

Indledning



ADVARSEL: Læs og forstå sikkerhedskapitlet, før du udfører vedligeholdelsesarbejde på produktet.



ADVARSEL: Tag batteriet ud, før der foretages vedligeholdelse af produktet.

Vedligeholdelseskema



ADVARSEL: Fjern batteriet, før du udfører vedligeholdelse.

Nedenfor vises en oversigt over det vedligeholdelsesarbejde, der skal udføres på produktet. Se opgaverne i kapitlet Vedligeholdelse for at få flere oplysninger.

Vedligeholdelse	Hver dag	Ugentligt	Månedligt
Rengør produktets udvendige overflade med en tør klud. Brug ikke vand.	X		
Sørg for, at start/stop-knappen fungerer korrekt og ikke er defekt.	X		
Kontrollér, at strømudløseren og strømudløserlåsen fungerer i sikkerhedsmæssig henseende.	X		
Sørg for, at alle kontrolenheder fungerer og ikke er beskadiget.	X		
Hold håndtagene tørre og rene. Sørg for, at der ikke er olie eller fedt på håndtagene.	X		
Sørg for, at dækslet til savkæden ikke er beskadiget. Udskift dækslet til savkæden, hvis det er beskadiget.	X		
Sørg for, at skruer og møtrikker er spændt.	X		
Rens olietankens dæksel	X		
Kontrollér, at udløserknapperne på batteriet fungerer og låser batteriet på plads i produktet.	X		
Kontrollér, at batteriopladeren er intakt og fungerer korrekt.	X		
Sørg for, at batteriet ikke er beskadiget.	X		
Sørg for, at batteriet er opladt.	X		
Sørg for, at batteriopladeren ikke er beskadiget.	X		
Undersøg alle kabler, koblinger og tilslutninger. Sørg for, at den ikke er beskadiget eller beskidt.		X	
Rengør dækslet til savkæden.		X	
Kontrollér forbindelserne mellem batteriet og produktet. Kontrollér forbindelserne mellem batteriet og batteriopladeren.			X

Vedligeholdelse	Hver dag	Ugentligt	Månedligt
Sørg for, at savhovedet ikke er beskadiget. Udskift savhovedet, hvis det er beskadiget.	En godkendt Husqvarna forhandler skal udføre al vedligeholdelse på savhovedet.		
Kontrollér kædedrivhjulet for slitage.	Udskift kædedrivhjulet efter cirka 100 timers drift eller hyppigere, hvis det er nødvendigt.		

Sådan efterses skæredstyret

1. Kontrollér, at der ikke er revner i nitter og led, og at ingen nitter er løse. Udskift dem, hvis det er nødvendigt.

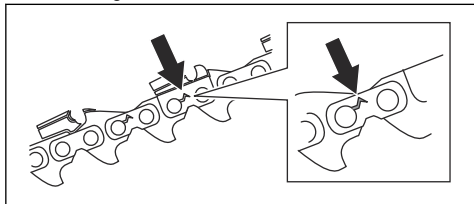

2. Kontrollér, at savkæden er nem at bøje. Udskift savkæden, hvis den er stiv.
3. Sammenlign savkæden med en ny savkæde for at afgøre, om nitter og led er slidte.
4. Udskift savkæden, når den længste del af skæretanden er mindre end 4 mm. Udskift også kæden, hvis der er revner i skærene.

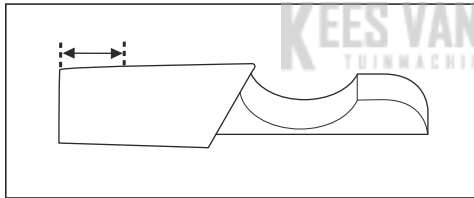

Sådan udskiftes sværdet

1. Drej låseknappen mod uret, og afmonter beskyttelsesdækslet (A).

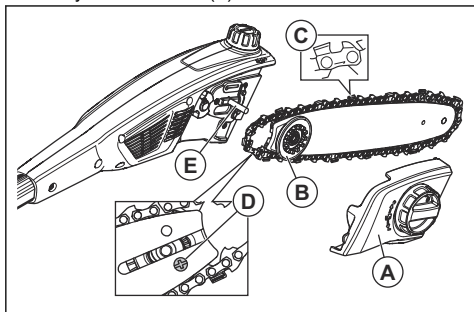

2. Afmonter sværdet med savkæden fastgjort.
3. Afmonter savkæden fra sværdet.

4. Afmonter bolten (D), og afmonter udstyret. Opbevar udstyret i nærheden.
5. Monter udstyret sammen med bolten (D) ind i det nye sværd.
6. Sæt savkæden i rillen i sværdet.
7. Monter sværdet og udstyret (B) på sværdets stift (E).
8. Monter savkæden omkring drivhjulet. Sørg for, at skæretænderne peger i retning væk fra drivhjulet (C).
9. Monter beskyttelsesdækslet (A), og drej låseknappen med uret.
10. Stram savkæden. Se *Sådan justerer du spændingen på savkæden på side 44* for yderligere vejledning.

Sådan udskiftes savkæden

1. Drej låseknappen mod uret, og afmonter beskyttelsesdækslet (A).

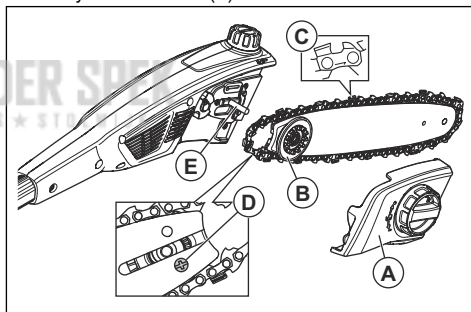

2. Afmonter sværdet med savkæden fastgjort.
3. Afmonter savkæden fra sværdet.
4. Sæt en ny savkæde i rillen i sværdet.
5. Monter sværdet og udstyret (B) på sværdets stift (E).
6. Monter savkæden omkring drivhjulet. Sørg for, at skæretænderne peger i retning væk fra drivhjulet (C).
7. Monter beskyttelsesdækslet (A), og drej låseknappen med uret.
8. Stram savkæden. Se *Sådan justerer du spændingen på savkæden på side 44* for yderligere vejledning.

Sådan skærpes savkæden

Information om sværdet og savkæden



ADVARSEL: Brug beskyttelseshandsker, når du bruger eller udfører vedligeholdelse på savkæden. En savkæde, der ikke bevæger sig, kan også forårsage skader.

Udskift slidte eller beskadigede sværd eller savkæder med de kombinationer af sværd og savkæder, der anbefales af Husqvarna. Dette er nødvendigt for at opretholde produktets sikkerhedsfunktioner. Se *Tilbehør på side 49* for en liste over reservesværd og kædekombinationer, vi anbefaler.

- Sværdets længde, tommer/cm. Oplysninger om sværdets længde kan som regel findes på den fjerne ende af sværdet.

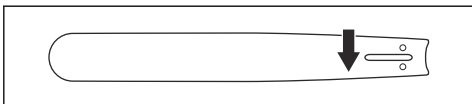

- Antal tænder i næsehjulet (T).

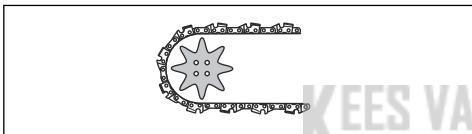

- Kædedeling, tommer. Afstanden mellem drivleddene og savkæden skal justeres ind efter afstanden mellem tænderne på sværdets næsehjul og drivhjulet.

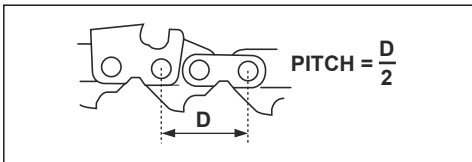

- Antal drivled (stk.). Antallet af drivled bestemmes af typen af sværd.

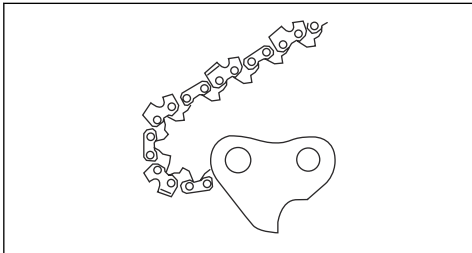

- Sværdsporsbredde, tommer/mm. Sporbredden i sværdet skal være den samme som bredden af kædens drivled.

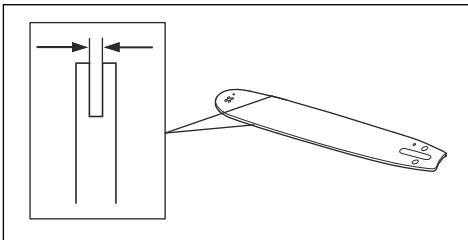

- Savkædeoliehul og hul til kædestrammertap. Sværdet skal flugte med produktet.

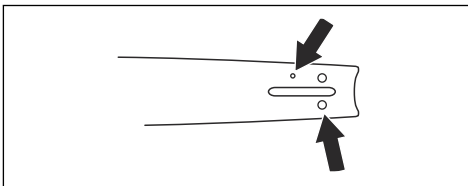

- Drivleddsbredde, mm/tommer

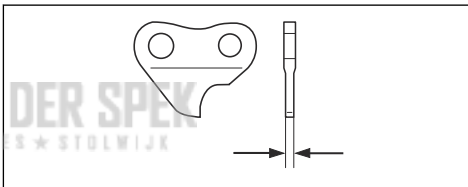

Generelle oplysninger om, hvordan du filer skæretøjet

Benyt aldrig en sløv savkæde. Hvis savkæden er sløv, skal du påføre mere tryk for at skubbe sværdet gennem træet. Hvis savkæden er meget sløv, er der ingen træspåner, men savsmuld.

En skarp savkæde æder sig gennem træet, og træspånerne bliver lange og tykke.

Skæretanden (A) og dybdemåleren (B) udgør tilsammen den skærende del af savkæden, skæret. Højdeforskellen mellem de to udgør skæredybden (dybdemålerindstilling).

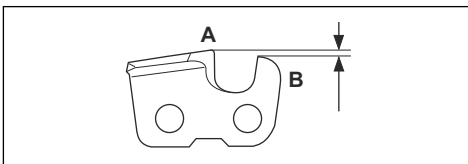

Ved filing af skæret skal du tænke på følgende:

- Filevinkel.

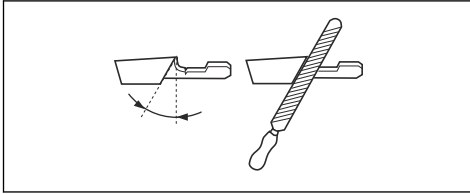

- Skærevinkel.

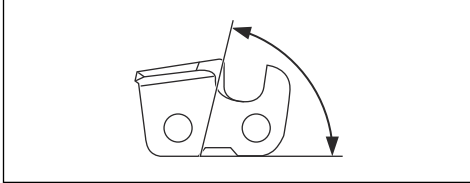

- Filestilling.

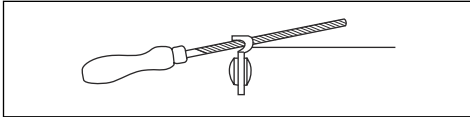

- Rundfildiameter.

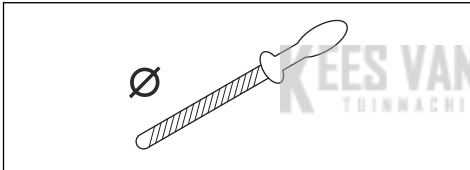

Det er ikke nemt at file en savkæde korrekt uden det rette udstyr. Brug Husqvarna ryttermål. Dette vil hjælpe dig med at bevare maksimal skærekapacitet og minimum risiko for kast.



ADVARSEL: Styrken af et kast øges meget, hvis du ikke følger instruktionerne vedrørende filing.

Bemærk: Se *Sådan filer du skæretøjet på side 43* for at få oplysninger om filing af savkæden.

Sådan filer du skæretøjet

1. Brug en rundfil og et ryttermål til at file skæretænderne.

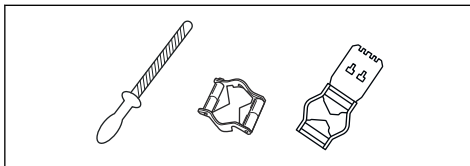

Bemærk: Se *Tilbehør på side 49* for at få oplysninger om, hvilket ryttermål, Husqvarna anbefaler til din savkæde.

2. Sæt ryttermålet korrekt på skæretøjet. Se vejledningen, der leveres med ryttermålet.
3. Flyt filen fra den indvendige side af skæretænderne og ud. Reducer trykket på trækket i savkæden.

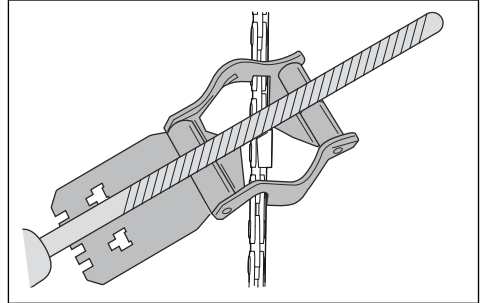

4. Fjern materiale fra den ene side af skæretænderne.
5. Vend produktet, og fjern materiale fra den anden side.
6. Sørg for, at alle skæretænderne har samme længde.

Generelle oplysninger om, hvordan du justerer rytterhøjden

Rytterhøjden (C) reduceres, når du filer skæretanden (A). For at bevare maksimal skærekapacitet skal du fjerne filningsmaterialer fra ryttermålet (B) for at modtage den anbefalede rytterhøjde. Se *Tekniske data på side 48* for vejledning om, hvordan du opnår den korrekte rytterhøjde for din savkæde.

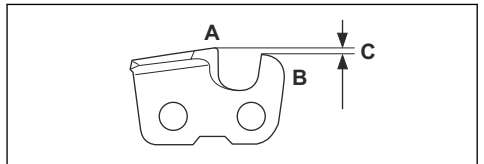

ADVARSEL: Hvis rytterhøjden er for stor, øges risikoen for kast!

Sådan justeres rytterhøjde

Før du justerer rytterhøjden eller filer skærene, skal du se *Generelle oplysninger om, hvordan du filer skæretøjet på side 42* for yderligere oplysninger. Vi

anbefaler, at du justerer rytterhøjden efter hver tredje savkædefilning.

Vi anbefaler, at du anvender vores dybdemålerværktøj, så du er sikker på at modtage den korrekte rytterhøjde og den rigtige vinkel på rytterhøjden.

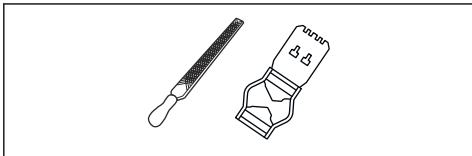

1. Brug en fladfil og et dybdemålerværktøj til at justere rytterhøjden. Brug kun Husqvarna-dybdemålerværktøj, så du er sikker på at få de korrekte indstillinger for rytterhøjde og den rigtige vinkel på rytterhøjden.
2. Placer dybdemålerværktøjet på savkæden.

Bemærk: Se dybdemålerværktøjets emballage for yderligere oplysninger om, hvordan du bruger værktøjet.

3. Brug fladfilen til at fjerne den del af ryttermålet, der stikker ud gennem dybdemålerværktøjet.

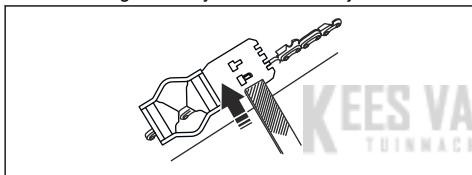

Sådan justerer du spændingen på savkæden



ADVARSEL: En savkæde uden den korrekte spænding kan løsnes fra sværdet og forårsage alvorlig personskade eller dødsfald.

En savkæde bliver længere, når du bruger den. Det er vigtigt at justere spændingen på savkæden regelmæssigt for at sikre, at den er korrekt. Undersøg spændingen på savkæden, før du betjener produktet. Spænd kæden så meget som muligt, men det skal være muligt at trække kæden rundt med hånden.

Bemærk: En ny savkæde har en indkøringsperiode. Foretag en kontrol af spændingen oftere i denne periode.

1. Drej låseknappen mod uret for at låse kædespændingsjusteringsdelen op.

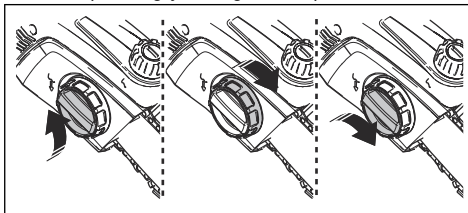

2. Drej kædespændingsjusteringsdelen med uret for at stramme savkæden. Stram savkæden så meget som muligt. Den skal være tæt mod sværdet.
3. Kontrollér, at savkæden let kan trækkes rundt med hånden, og at den ikke hænger ned fra sværdet.

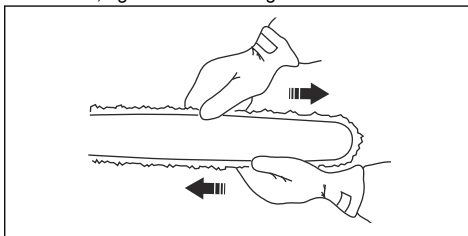

4. Drej låseknappen med uret for at låse kædespændingsjusteringsdelen.

Sådan smøres skæudstyret



ADVARSEL: Utilstrækkelig smøring af skæudstyret kan resultere i savkædebrud, hvilket kan medføre alvorlige, ja endog livsfarlige personskader.



ADVARSEL: Brug aldrig spildolie! Spildolie er farlig for mennesker, produktet og for miljøet.

Savkædeolie

- Brug en savkædeolie med god klæbeevne på kæden. Savkædeolien skal holde sin viskositet i al slags vejr, for eksempel under en varm sommer eller en kold vinter.
- Brug Husqvarna-kædeolie for at maksimere savkædens levetid og for at minimere miljøpåvirkningen. Hvis Husqvarna-savkædeolie ikke er tilgængelig, skal du bruge en standardolie til savkæden.
- I områder, hvor olie til smøring af savkæder ikke er tilgængelig, skal almindelig EP 90-gearkasseolie bruges.

Kontrollér regelmæssigt olieniveauet i olietanken for at undgå at beskadige savkæden og sværdet.

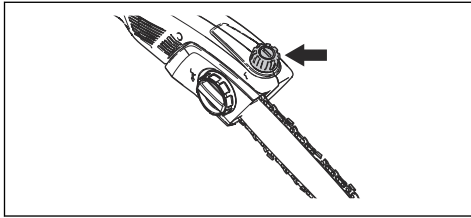

Sådan påfyldes olie

Påfyld savkædeolie efter 1 times drift, eller når batteriet er afladet.

1. Åbn olietankens dæksel oven på savhovedet.
2. Påfyld Husqvarna savkædeolie.
3. Skru olietankens dæksel i.

Sådan undersøges savkædens smøring

1. Start produktet og lad det køre på 3/4 hastighed. Ret spidsen af sværdet mod en lys overflade i en afstand af ca. 20 cm.
2. Efter 1 minuts kørsel vil der være en streg af olie på den lyse overflade.
3. Hvis der ikke er en oliestreg efter 1 minut, skal oliekanalen i sværdet rengøres. Rengør sporet på sværdets æg.
4. Start produktet og lad det køre på 3/4 hastighed. Ret spidsen af sværdet mod en lys overflade i en afstand af ca. 20 cm.
5. Efter 1 minuts kørsel vil der være en streg af olie på den lyse overflade.
6. Tal med din autoriserede forhandler, hvis der ikke er en oliestreg efter 1 minut.

Sådan kontrollerer du, om smøringen ikke virker

1. Kontrollér, at sværdets savkædeoliekanal er åben. Rens den om nødvendigt.

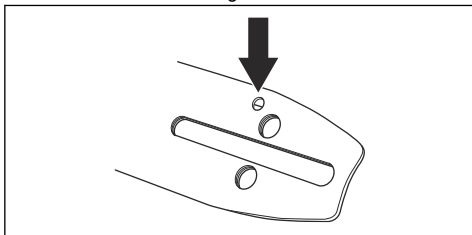

2. Kontrollér, at gearhusets oliekanal er ren. Rens den om nødvendigt.

3. Kontrollér, at sværdets næsehjul drejer frit. Hvis kædesmøresystemet ikke fungerer efter ovennævnte kontroller, skal du kontakte dit serviceværksted.

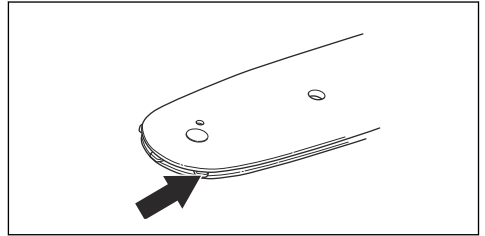

Sådan kontrolleres sværdet

1. Sørg for, at oliekanalen ikke er tilstoppet. Rengør den, hvis det er nødvendigt.

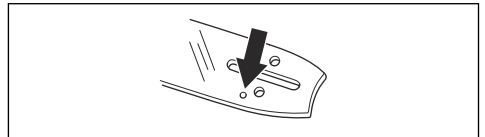

2. Undersøg, om der er ujævnheder på sværdets kanter. Fjern ujævnheder med en fil.

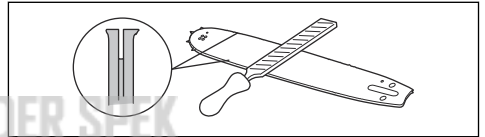

3. Rengør sporet på sværdet.

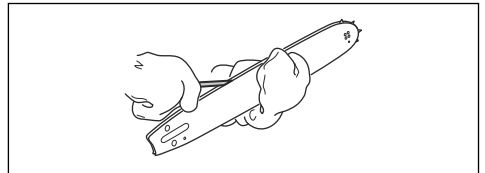

4. Undersøg sporet i sværdet for slitage. Udskift sværdet, hvis det er nødvendigt.

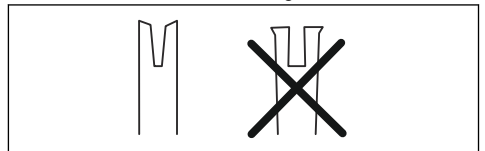

5. Undersøg, om sværdspidsen er ujævn eller meget slidt.

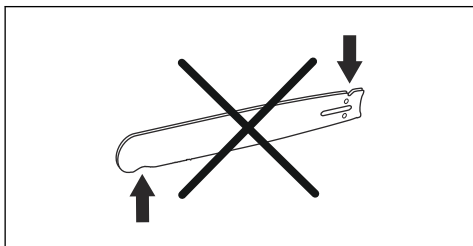

6. Kontrollér, at sværdets næsehjul bevæger sig frit, og at smørehullet på sværdets næsehjul ikke er blokeret. Rens og smør, hvis det er nødvendigt.

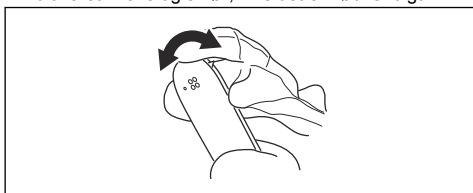

7. Drej sværdet dagligt for at forlænge dets levetid.

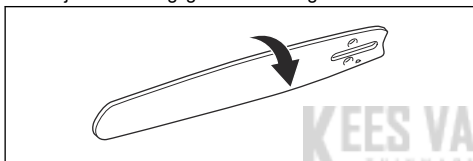

Sådan rengøres produktet, batteriet og batteriopladeren

1. Rengør produktet med en tør klud efter brug.
2. Rengør batteriet og batteriopladeren med en tør klud. Hold batteristyretporene rene.
3. Sørg for, at polerne på batteriet og batteriopladeren er rene før brug.
4. Rengør området rundt om olietankdækslet med en børste.
5. Rengør den indvendige overflade af beskyttelsesdækslet med en børste.

Sådan undersøges batteriet og batteriopladeren

1. Undersøg batteriet for skader, f.eks. revner.
2. Undersøg batteriopladeren for skader, f.eks. revner.
3. Undersøg regelmæssigt, at forbindelsesledningen til batteriopladeren er intakt, og at der ikke er revner i den.

Fejlfinding

Tastatur

Problem	Mulige fejl	Mulig løsning
Den grønne start-LED blinker.	Lav batterispænding.	Oplad batteriet.
Den røde fejl-LED blinker.	Overbelastning.	Skæredudstyret er blokeret. Stands produktet. Fjern batteriet. Rengør skæredudstyret for uønskede materialer. Løsn kæden.
	Temperaturafvigelse.	Lad produktet køle ned.
	Strømløseren og startknappen trykkes ind på én gang.	Slip strømløseren, og tryk på startknappen.
Produktet starter ikke.	Batteritilslutningerne er snavsede.	Rengør batteritilslutningerne med trykluft eller en blød børste.
Den røde fejl-LED lyser.	Det er nødvendigt at foretage service på produktet.	Kontakt din serviceforhandler.

Batteri

Problem	Mulige fejl	Mulig løsning
Den grønne LED blinker.	Lav batterispænding.	Oplad batteriet.
Den røde fejl-LED blinker.	Batteriet er afladet.	Oplad batteriet.
	Temperaturafvigelse.	Brug batteriet i temperaturer mellem -10 °C (14 °F) og 40 °C (104 °F).
	Overspænding.	Fjern batteriet fra batteriopladeren.
Den røde fejl-LED lyser.	Batteriforskellen er for stor (1 V).	Kontakt din serviceforhandler.

Batterioplader

Problem	Mulige fejl	Mulig løsning
Den røde fejl-LED blinker.	Temperaturafvigelse.	Brug batteriopladeren i temperaturer mellem 5 °C (41 °F) og 40 °C (104 °F).
Den røde fejl-LED lyser.		Kontakt din serviceforhandler.

Transport og opbevaring

Transport og opbevaring

- De medfølgende li-ion-batterier overholder lovkravene vedrørende farligt gods.
- Overhold de særlige krav vedrørende emballage og etiketter til kommerciel transport, herunder tredjeparter og speditorer.
- Tal med en person med specialuddannelse i farligt materiale, før du sender produktet. Overhold alle gældende nationale bestemmelser.
- Sæt tape på åbne kontakter, når batteriet lægges i en pakke. Sørg for, at batteriet ikke kan bevæge sig i pakken.
- Fjern altid batteriet ved opbevaring eller transport.
- Sæt batteriet og batteriopladeren i et rum, der er tørt og fri for fugt og frost.
- Batteriet må ikke opbevares på steder, hvor statisk elektricitet kan forekomme. Opbevar ikke batteriet i en metalkasse.
- Opbevar batteriet ved temperaturer på mellem 5 °C/41 °F og 25 °C/77 °F og væk fra direkte sollys.
- Opbevar batteriopladeren ved temperaturer på mellem 5 °C/41 °F og 45 °C/113 °F og væk fra direkte sollys.
- Brug kun batteriopladeren ved en omgivende temperatur på mellem 5 °C/41 °F og 40 °C/104 °F.

- oplad batteriet 30 % til 50 %, før du sætter det til opbevaring i længere tid.
- Opbevar batteriopladeren i et rum, der er lukket og tørt.
- Hold batteriet væk fra batteriopladeren under opbevaring. Lad ikke børn og andre ikke-autoriserede personer røre ved udstyret. Opbevar udstyret i et rum, der kan aflåses.
- Rengør produktet, og udfør fuld service, før du sætter produktet til opbevaring i længere tid.
- Brug transportskærmen på produktet for at forhindre personskader eller skader på produktet under transport og opbevaring.
- Fastspænd produktet sikkert under transporten.

Bortskaffelse af batteriet, batteriopladeren og produktet

Symbolet nedenfor betyder, at produktet ikke er almindeligt husholdningsaffald. Aflever det på en genbrugsstation til elektrisk og elektronisk udstyr. Dette

hjælper med at forhindre skader på miljøet og på personer.

Kontakt lokale myndigheder, et renovationselskab eller din forhandler for at få flere oplysninger.

Bemærk: Symbolet vises på produktet eller emballagen til produktet.

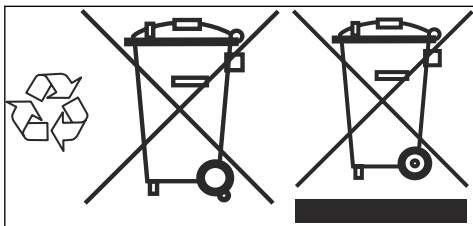

Tekniske data

Tekniske data

	120ITK4-P
Motor	
Type	PMDC 36V
Kædehastighed, m/s	10
Funktioner	
Lavenergitilstand	savE
Olietank	
Kapacitet, l/cm ³	0,07/70
Vægt	
Uden batteri, kg/lb	4,1/9,1
Støjemissioner⁴	
Lydeffektniveau, målt dB(A)	93,79
Lydeffektniveau, garanteret L _{WA} dB(A)	97
Lydniveauer⁵	
Ækvivalent lydtrykniveau ved brugerens øre, dB(A)	80,6
Vibrationsniveauer⁶	
Vibrationsniveauer i håndtag målt i henhold til ISO 22867, m/s ²	

⁴ Emission af støj til omgivelserne målt som lydeffekt (L_{WA}) i henhold til EF-direktiv 2000/14/EF. Forskellen mellem garanteret og målt lydeffekt er, at den garanterede lydeffekt også omfatter spredning i måleresultatet og variationerne mellem forskellige produkter af samme model i henhold til direktivet 2000/14/EF.

⁵ Ækvivalent lydtrykniveau i henhold til ISO 22868 beregnes som den tidsvægtede energisum for forskellige lydtrykniveauer ved forskellige driftstilstande. Typisk statistisk spredning for et ækvivalent lydtrykniveau er en standardafvigelse på 3 dB (A).

⁶ Rapporterede data for ækvivalent vibrationsniveau har en typisk statistisk spredning (standardafvigelse) på 1,5 m/s².

	120ITK4-P
Sammenklappet, forreste håndtag/bageste håndtag	0,793/0,676
Forlænget, forreste håndtag/bageste håndtag	1,475/0,773

Brug kun det originale HusqvarnaBLI-batteri i produktet.

Godkendte batterier

Batteri	BLI10
Type	Lithiumion
Batterikapacitet, Ah	Se batteritypeskiltet
Nominal spænding, V	36
Vægt, kg	0,8

Godkendte batteriladere

Batterioplader	QC 80
Indgangsspænding, V	100-240
Frekvens, Hz	50-60
Effekt, watt	80

KEES VAN DER SPEK
TUINMACHINES * STOLWIJK

Tilbehør

Kombinationer af sværd og savkæde







Følgende kombinationer er CE-typegodkendte.

Sværd			Savkæde	
Længde, tommer	Deling, tommer	Sporbredde, mm	Type	Længde, antal drivled
10	1/4"	1,3	Husqvarna H00	58

Slibning af savkæde og ryttermål

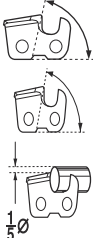
Brug det anbefalede ryttermål til at korrigere slibningsvinkler. Vi anbefaler, at du altid bruger det anbefalede ryttermål til at genskabe savkædens skarphed.

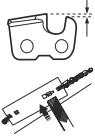
Hvis du ikke ved, hvilken savkæde du har på dit produkt, skal du kontakte din serviceforhandler.

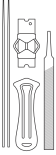
							
	mm/tommer	$\frac{1}{5}\text{Ø}$			mm/tommer		
00	4,0/5/32	85°	30°	0°	0,65/0,025	5056981-03	5796536-01

KEES VAN DER SPEK
 TUINMACHINES ★ STOLWIJK

EU-overensstemmelseserklæring

EU-overensstemmelseserklæring

Husqvarna AB, SE-561 82 Huskvarna, Sverige, tlf.: +46-36-146500 erklærer, at stangsav **Husqvarna 120ITK4-P** med serienumre fra 2021 og fremefter (året er tydeligt angivet på typeskiltet, efterfulgt af serienummeret), opfylder forskrifterne i RÅDETS DIREKTIV:

- af den 17. maj 2006 "angående maskiner" **2006/42/EF**
- af den 26. februar 2014 "angående elektromagnetisk kompatibilitet" **2014/30/EU**
- af den 8. juni 2011 angående "begrænsning af anvendelsen af visse farlige stoffer" **2011/65/EU**.

Der er anvendt følgende standarder:

EN 62841-1:2015, EN ISO 11680-1:2011, EN ISO 12100:2010, EN 55014-1:2017+A11, EN 55014-2:2015, EN IEC 63000:2018.

TÜV Rheinland LGA Products GmbH, Tillystrasse 2, D-90431 Nürnberg, Tyskland, 0197, har foretaget en frivillig EF-typegodkendelse i henhold til maskindirektivets (2006/42/EF) artikel 12, pkt. 3b. Attesten for EF-typeafprøvning har nummer: **BM 50491650 0001**

Huskvarna, 2020-12-30



KEES VAN DER SPEK
TUINMACHINES * STOLWIJK

Pär Martinsson, udviklingschef (autoriseret repræsentant for Husqvarna AB og ansvarlig for teknisk dokumentation)

Inhalt

Einleitung.....	52	Fehlerbehebung.....	74
Sicherheit.....	54	Transport und Lagerung.....	75
Montage.....	63	Technische Angaben.....	76
Betrieb.....	64	Zubehör.....	77
Wartung.....	66	EU-Konformitätserklärung.....	78

Einleitung

Gerätebeschreibung

Husqvarna 120iTK4-P ist ein akkubetriebener Teleskop-Hochentaster.

Wir arbeiten laufend daran, Ihre Sicherheit und die Effektivität während des Betriebs zu verbessern. Ihr Servicehändler steht Ihnen gerne für weitere Informationen zur Verfügung.

Verwendungszweck

Verwenden Sie das Gerät zum Schneiden von Ästen und Zweigen. Verwenden Sie das Gerät nicht für andere Aufgaben.

Geräteübersicht

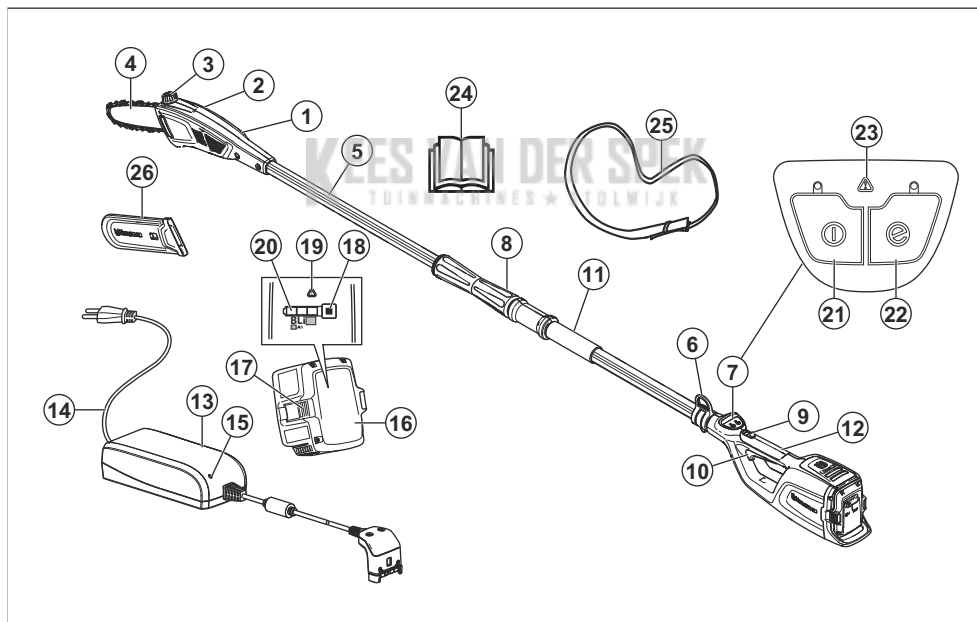

- | | |
|------------------------------|------------------------|
| 1. Sägekopf | 9. Gashebelsperre |
| 2. Kettenspannungs-Drehknopf | 10. Gashebel |
| 3. Kettenöltank | 11. Vorderer Handgriff |
| 4. Führungsschiene | 12. Hinterer Griff |
| 5. Führungsrohr | 13. Akkuladegerät |
| 6. Tragegurt-Aufhänghaken | 14. Faden |
| 7. Tastatur | 15. Betriebs/Warn-LED |
| 8. Teleskopfunktion | 16. Akku |

- 17. Akkuentriegelungstaste
- 18. Akkuanzeige
- 19. Warn-LED
- 20. Akkuanzeige-LED
- 21. Start-/Stopptaste
- 22. SavE-Taste (Energiespartaste)
- 23. Warn-LED
- 24. Bedienungsanleitung
- 25. Tragegurt
- 26. Transportschutz

Symbole auf dem Gerät



WARNUNG! Dieses Gerät kann gefährlich sein! Unsachgemäße oder nachlässige Handhabung kann zu schweren oder tödlichen Verletzungen des Bedieners oder anderer Personen führen. Es ist sehr wichtig, dass Sie den Inhalt dieser Bedienungsanleitung lesen und verstehen. Lesen Sie die Bedienungsanleitung sorgfältig durch, und machen Sie sich vor der Benutzung des Geräts mit dem Inhalt vertraut.



Tragen Sie dort, wo Gegenstände auf Sie fallen können, einen Schutzhelm. Tragen Sie einen zugelassenen Gehörschutz. Tragen Sie einen zugelassenen Augenschutz.



Tragen Sie zugelassene Schutzhandschuhe.

====
- - - -
Gleichstrom.

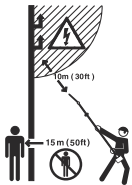

Dieses Gerät ist nicht elektrisch isoliert. Wenn das Gerät in Kontakt mit oder in die Nähe von stromführenden Leitungen kommt, können Todesfälle oder schwere Verletzungen die Folge sein. Elektrizität kann über einen sogenannten Spannungsbogen von einem Punkt zu einem anderen übertragen werden. Je höher die Spannung, desto größer die Distanz, über die Elektrizität übertragen werden kann. Elektrizität kann auch durch Äste und andere Gegenstände übertragen werden, insbesondere dann, wenn diese feucht sind. Halten Sie mit dem Gerät immer einen Abstand von mindestens 10 m zu stromführenden Leitungen und/oder Gegenständen, die mit diesen in Kontakt stehen. Wenn Sie mit einem geringeren Sicherheitsabstand arbeiten müssen, wenden Sie sich immer an den jeweiligen Stromversorger, um sicherzustellen, dass die Spannung ausgeschaltet ist, bevor Sie mit der Arbeit beginnen.

Der Bediener des Geräts hat darauf zu achten, dass sich keine Menschen oder Tiere unter auf 15 m nähern, während er arbeitet.



Befüllung mit Sägekettenöl.



Das Gerät und die Verpackung des Geräts dürfen nicht über den Hausmüll entsorgt werden. Recyceln Sie es an einer Recyclingstation für elektrische und elektronische Geräte.



Dieses Gerät entspricht den geltenden CE-Richtlinien.



Nennspannung, V



Verwenden Sie das Gerät nicht bei Regen.



Halten Sie Ihre Hände von den Klingen fern (nur Teleskop-Heckenschere).



Teleskopfunktion.



Drehen Sie den Knopf nach links, um ihn zu lösen, und nach rechts, um ihn festzuziehen.

Hinweis: Sonstige Symbole/Aufkleber auf dem Gerät beziehen sich auf spezielle Zertifizierungsanforderungen, die in bestimmten Ländern gelten.



Doppelt isoliert

Symbole auf dem Akku und/oder auf dem Ladegerät



Recyceln Sie dieses Gerät an einer Recyclingstation für elektrische und elektronische Geräte. (nur für Europa)



Störungsfreier Transformator.



Das Akkuladegerät darf nur in geschlossenen Räumen benutzt und aufbewahrt werden.

Sicherheit

Sicherheitsdefinitionen

Warnungen, Vorsichtsmaßnahmen und Hinweise werden verwendet, um auf besonders wichtige Teile der Bedienungsanleitung hinzuweisen.



WARNUNG: Wird verwendet, wenn bei Nichtbeachtung der Anweisungen in diesem Handbuch die Gefahr von Verletzung oder Tod des Bedieners oder anderer Personen besteht.



ACHTUNG: Wird verwendet, wenn bei Nichtbeachtung der Anweisungen in diesem Handbuch die Gefahr von Schäden am Gerät, an anderen Materialien oder in der Umgebung besteht.

Hinweis: Für weitere Informationen, die in bestimmten Situationen nötig sind.

Produkthaftung

Im Sinne der Produkthaftungsgesetze übernehmen wir keine Haftung für Schäden, die unser Gerät verursacht, wenn...

- das Gerät nicht ordnungsgemäß repariert wird.
- das Gerät mit Teilen repariert wird, die nicht vom Hersteller stammen oder nicht vom Hersteller zugelassen sind.
- ein Zubehörteil mit dem Gerät verwendet wird, das nicht vom Hersteller stammt oder nicht vom Hersteller zugelassen ist.
- das Gerät nicht bei einem zugelassenen Service Center oder von einem zugelassenen Fachmann repariert wird.

Allgemeine Sicherheitshinweise



WARNUNG: Lesen Sie die folgenden Warnhinweise, bevor Sie das Gerät benutzen.

- Entnehmen Sie den Akku, um den versehentlichen Start des Geräts zu verhindern.
- Dieses Gerät ist ein sehr gefährliches Werkzeug, wenn Sie nicht aufpassen oder das Gerät unsachgemäß verwenden. Dieses Gerät kann schwere Verletzungen des Bedieners oder anderer Personen verursachen.
- Verwenden Sie das Gerät nicht, wenn es nicht mehr der ursprünglichen Spezifikation entspricht. Ändern Sie kein Teil des Geräts ohne Genehmigung des Herstellers. Verwenden Sie nur Teile, die vom Hersteller genehmigt wurden. Eine falsche Wartung kann zu schweren bis tödlichen Verletzungen führen.
- Überprüfen Sie das Gerät vor dem Gebrauch. Siehe *Sicherheitsvorrichtungen am Gerät auf Seite 59* und *Wartung auf Seite 66*. Verwenden Sie das Gerät nicht, wenn es defekt ist. Führen Sie die in dieser Bedienungsanleitung beschriebenen Kontroll-, Wartungs- und Serviceanweisungen durch.
- Lassen Sie keine Kinder mit dem Gerät spielen. Das Gerät ist kein Spielzeug! Kinder oder nicht im

Gebrauch des Geräts und/oder des Akkus geschulte Personen dürfen das Gerät bzw. den Akku weder bedienen noch warten. Unter Umständen gelten gesetzlich vorgeschriebene Altersbeschränkungen.

- Bewahren Sie das Gerät in einem verschlossenen Bereich auf, um einen unerlaubten Zugriff durch Kinder oder andere Personen zu verhindern.
- Das Gerät für Kinder unzugänglich aufbewahren.
- Unter keinen Umständen darf die ursprüngliche Konstruktion des Gerätes ohne Genehmigung des Herstellers geändert werden. Verwenden Sie stets Originalzubehör. Unzulässige Änderungen und/oder unzulässiges Zubehör können zu schweren oder sogar tödlichen Verletzungen des Bedieners und anderer Personen führen.

Hinweis: Nationale oder regionale Gesetze regeln ggf. die Verwendung. Halten Sie die festgelegten Bestimmungen ein.

Allgemeine Sicherheitshinweise für Elektrowerkzeuge



WARNUNG: Lesen Sie sämtliche Sicherheitshinweise und Anweisungen durch. Wenn Sie die Warn- und Sicherheitshinweise nicht befolgen, kann dies zu Elektroschock, Brand und/oder schweren Verletzungen führen.

Hinweis: Bewahren Sie alle Warnhinweise und Anweisungen für spätere Referenzwecke auf. Der Begriff „Elektrowerkzeug“ in den Warnhinweisen bezieht sich auf ein Elektrowerkzeug mit Netzbetrieb (über ein Kabel) oder mit Akkubetrieb (kabellos).

Sicherheit im Arbeitsbereich

- **Sorgen Sie für einen sauberen und gut ausgeleuchteten Arbeitsbereich.** Durch zugestellte oder dunkle Arbeitsbereiche steigt die Unfallgefahr stark an.
- **Betreiben Sie Elektrowerkzeuge niemals an Orten, an denen Explosionsgefahr besteht, z. B. in der Nähe von leicht entzündlichen Flüssigkeiten, Gasen oder Staubansammlungen.** Bei der Arbeit mit Elektrowerkzeugen kann es zu Funkenbildung kommen, wodurch sich Staub oder Dämpfe entzünden können.
- **Sorgen Sie bei der Arbeit mit Elektrowerkzeugen dafür, dass sich keine Kinder oder unbefugte Personen in der Nähe befinden.** Durch Ablenkungen können Sie die Kontrolle über das Werkzeug verlieren.

Elektrische Sicherheit

- **Die Netzstecker von Elektrowerkzeugen müssen zur Steckdose passen. Der Netzstecker darf in keiner**

Weise verändert werden. Verwenden Sie bei Elektrowerkzeugen mit Schutzkontakt (geerdet) niemals Adapterstecker. Nicht modifizierte Stecker und Steckdosen reduzieren das Risiko eines Elektroschocks.

- **Vermeiden Sie Körperkontakt mit geerdeten Gegenständen wie Rohrleitungen, Heizungen, Herden oder Kühlschränken.** Bei Körperkontakt mit geerdeten Gegenständen besteht ein erhöhtes Stromschlagrisiko.
- **Setzen Sie Elektrowerkzeuge niemals Regen oder sonstiger Feuchtigkeit aus.** Wenn Wasser in ein Elektrowerkzeug eindringt, erhöht sich das Stromschlagrisiko.
- **Verwenden Sie das Anschlusskabel nicht missbräuchlich. Verwenden Sie das Anschlusskabel niemals zum Tragen oder Heranziehen des Elektrowerkzeugs, und ziehen Sie den Stecker nicht am Anschlusskabel aus der Steckdose. Halten Sie das Kabel fern von Hitzequellen, Öl, scharfen Kanten und beweglichen Teilen.** Beschädigte oder verdrehte Anschlusskabel erhöhen das Stromschlagrisiko.
- **Wenn Sie ein Elektrowerkzeug im Freien benutzen, verwenden Sie ein für den Außeneinsatz geeignetes Verlängerungskabel.** Die Verwendung eines für den Außeneinsatz geeigneten Kabels verringert das Risiko eines Stromschlags.
- **Falls der Einsatz eines Elektrowerkzeugs in einer feuchten Umgebung nicht zu vermeiden ist, benutzen Sie eine Stromversorgung mit einem FI-Schutzschalter (RCD).** Die Verwendung eines FI-Schutzschalters (RCD) verringert das Risiko eines elektrischen Schlags.

Persönliche Sicherheit

- **Gefahr! Arbeiten Sie mit dem Gerät nicht in der Nähe von Hochspannungsleitungen.** Das Gerät wurde nicht entwickelt, um Schutz vor elektrischen Schlägen bei Kontakt mit Hochspannungsfreileitungen zu bieten. Berücksichtigen Sie die örtlich geltenden Vorschriften für einen sicheren Abstand von Hochspannungsfreileitungen und stellen Sie sicher, dass der Betriebsstandort sicher ist, bevor Sie mit dem Sägeketten-Hochentaster arbeiten.
- **Blieben Sie aufmerksam, achten Sie auf das, was Sie tun, und setzen Sie gesunden Menschenverstand ein, wenn Sie mit Elektrowerkzeugen arbeiten. Benutzen Sie keine Elektrowerkzeuge, wenn Sie müde sind oder unter dem Einfluss von Drogen, Alkohol oder Medikamenten stehen.** Bei der Arbeit mit Elektrowerkzeugen können bereits kurze Phasen der Unaufmerksamkeit zu schweren Verletzungen führen.
- **Benutzen Sie eine persönliche Schutzausrüstung. Tragen Sie stets einen Augenschutz.** Schutzausrüstung wie Atemschutzmaske, rutschsichere Sicherheitsschuhe, Schutzhelm und

Gehörschutz senkt bei angemessenem Einsatz das Verletzungsrisiko.

- **Vermeiden Sie ein versehentliches Starten. Achten Sie darauf, dass sich der Schalter in der Aus-Stellung befindet, bevor Sie das Elektrowerkzeug an die Stromversorgung und/oder den Akku anschließen oder es hochheben oder herumtragen.** Durch Herumtragen von Elektrowerkzeugen mit dem Finger am Schalter und das Einstecken des Steckers bei betätigtem Schalter steigt das Unfallrisiko stark an.
- **Entfernen Sie sämtliche Einstellschlüssel, bevor Sie das Elektrowerkzeug einschalten.** Ein an einem beweglichen Teil des Elektrowerkzeugs angebrachter Schlüssel kann zu Verletzungen führen.
- **Sorgen Sie für einen festen Stand. Achten Sie jederzeit darauf, sicher zu stehen und das Gleichgewicht zu bewahren.** Dadurch haben Sie das Elektrowerkzeug in unerwarteten Situationen besser im Griff.
- **Kleiden Sie sich richtig. Tragen Sie niemals lose sitzende Kleidung oder Schmuck. Halten Sie Haar, Kleidung und Handschuhe von beweglichen Teilen fern.** Lose Kleidung, Schmuck oder langes Haar kann von beweglichen Teilen erfasst werden.
- **Wenn Anschlüsse für Staubabsaug- und Staubsammelvorrichtungen vorhanden sind, sorgen Sie dafür, dass diese richtig angeschlossen und eingesetzt werden.** Die Verwendung von Staubsammelvorrichtungen vermindert durch Staub verursachte Gefahren.
- **Auch wenn Sie durch häufige Verwendung bestens mit den Werkzeugen vertraut sind, dürfen Sie keinesfalls nachlässig werden und die Sicherheitsgrundsätze ignorieren.** Eine achtlose Handlung kann im Bruchteil einer Sekunde zu schweren Verletzungen führen.
- Die Vibrationsemissionen während der tatsächlichen Verwendung des Elektrowerkzeugs können abhängig von der Verwendungsart des Werkzeugs vom angegebenen Gesamtwert abweichen. Bediener sollten Sicherheitsmaßnahmen für den eigenen Schutz ergreifen, die auf einer Beurteilung der Exposition unter tatsächlichen Nutzungsbedingungen beruht. Dabei sind alle Teile des Betriebszyklus zu berücksichtigen, z. B. abgesehen vom Gashebelbetrieb, die Zeiten, wenn das Werkzeug ausgeschaltet ist und wenn es im Leerlauf betrieben wird.

Verwendung und Pflege von Elektrowerkzeugen

- **Überbeanspruchen Sie Elektrowerkzeuge nicht. Benutzen Sie das richtige Elektrowerkzeug für Ihren Einsatzzweck.** Das richtige Elektrowerkzeug erledigt seine Arbeit bei bestimmungsgemäßem Einsatz besser und sicherer.
- **Benutzen Sie das Elektrowerkzeug nicht, wenn es sich nicht am Schalter ein- und ausschalten lässt.**

Jedes Elektrowerkzeug, das nicht mit dem Schalter betätigt werden kann, stellt eine Gefahr dar und muss repariert werden.

- **Trennen Sie das Elektrowerkzeug von der Stromversorgung bzw. vom Akku, bevor Sie Einstellarbeiten vornehmen, Zubehörteile austauschen oder das Elektrowerkzeug verstauen.** Solche präventiven Sicherheitsmaßnahmen verhindern den unbeabsichtigten Start des Elektrowerkzeugs.
- **Lagern Sie nicht benutzte Elektrowerkzeuge außerhalb der Reichweite von Kindern, und lassen Sie nicht zu, dass Personen das Elektrowerkzeug bedienen, die nicht mit dem Werkzeug selbst und/oder diesen Anweisungen vertraut sind.** Elektrowerkzeuge stellen in ungeschulten Händen eine Gefahr dar.
- **Halten Sie Elektrowerkzeuge in Stand. Prüfen Sie auf Fehlausrichtungen, sicheren Halt und Leichtgängigkeit beweglicher Teile, Beschädigungen von Teilen sowie auf jegliche andere Zustände, die sich auf den Betrieb des Elektrowerkzeugs auswirken können. Bei Beschädigungen lassen Sie das Elektrowerkzeug reparieren, bevor Sie es benutzen.** Viele Unfälle mit Elektrowerkzeugen sind auf schlechte Wartung zurückzuführen.
- **Halten Sie Schneidwerkzeuge scharf und sauber.** Ordnungsgemäß gewartete Schneidwerkzeuge mit scharfen Schneidkanten bleiben seltener hängen und sind einfacher zu bedienen.
- **Benutzen Sie Elektrowerkzeuge, Zubehör, Werkzeugeinsätze und Ähnliches in Übereinstimmung mit diesen Anweisungen und auf die für das jeweilige Elektrowerkzeug bestimmungsgemäße Weise, und beachten Sie dabei die jeweiligen Arbeitsbedingungen und die Art der auszuführenden Arbeiten.** Der Einsatz eines Elektrowerkzeugs für Zwecke, die von den hier angegebenen abweichen, kann zu Gefahrensituationen führen.
- **Halten Sie die Handgriffe und Griffflächen trocken, sauber und frei von Öl und Fett.** Wenn Handgriffe und Griffflächen rutschig sind, kann das Werkzeug in unerwarteten Situationen nicht sicher bedient und kontrolliert werden.

Verwendung und Pflege von akkubetriebenen Werkzeugen

- **Eine Aufladung darf nur mit dem vom Hersteller vorgeschriebenen Ladegerät durchgeführt werden.** Durch ein für einen bestimmten Akkutyp geeignetes Ladegerät kann Brandgefahr entstehen, wenn es für einen anderen Akku verwendet wird.
- **Verwenden Sie Elektrowerkzeuge nur mit speziell ausgezeichneten Akkus.** Die Verwendung anderer Akkus kann zu Verletzungs- und Brandgefahr führen.
- **Wird der Akku nicht verwendet, halten Sie ihn vor Metallgegenständen wie Büroklammern, Münzen, Schlüsseln, Nägeln, Schrauben oder anderen**

kleineren Metallobjekten fern, da es zu einer Überbrückung der Kontakte kommen könnte. Durch Kurzschluss der Akkuklemmen kann es zu Verbrennungen oder Bränden kommen.

- **Unter missbräuchlichen Bedingungen kann Flüssigkeit aus dem Akku austreten; vermeiden Sie Kontakt damit. Bei versehentlichem Hautkontakt sofort mit Wasser abspülen. Sollten Ihre Augen damit in Berührung gekommen sein, suchen Sie sofort ärztliche Hilfe auf.** Durch austretende Flüssigkeit aus dem Akku kann es zu Reizungen oder Verbrennungen kommen.
- **Verwenden Sie keinen Akku und kein Werkzeug, der bzw. das defekt ist oder modifiziert wurde.** Beschädigte oder modifizierte Batterien können ein unvorhersehbares Verhalten aufweisen, welches zu Feuer, Explosionen oder Verletzungsgefahren führen kann.
- **Setzen Sie Akku oder Werkzeug niemals Feuer oder sehr hohen Temperatur aus.** Feuer oder Temperaturen über 130 °C/265 F können zu einer Explosion führen.
- **Befolgen Sie die Ladeanweisungen und laden Sie den Akku oder das Werkzeug niemals bei Temperaturen außerhalb den in der Anleitung angegebenen Temperaturbereichen auf.** Unsachgemäßes Aufladen oder Aufladen bei Temperaturen außerhalb des angegebenen Bereichs kann den Akku beschädigen und die Brandgefahr erhöhen.

Service

- **Lassen Sie das Elektrowerkzeug von einem qualifizierten Fachmann reparieren, und bestehen Sie darauf, dass nur Originalersatzteile verwendet werden.** Auf diese Weise wird dafür gesorgt, dass die Sicherheit des Elektrowerkzeugs nicht beeinträchtigt wird.
- **Warten Sie niemals beschädigte Akkus.** Akkus dürfen nur vom Hersteller oder von autorisierten Serviceanbietern gewartet werden.

Sicherheitshinweise für den Hochtaster – persönliche Sicherheit

- **Halten Sie alle Körperteile von der Sägekette fern, wenn Sie den Hochtaster verwenden. Stellen Sie vor dem Starten des Hochtasters sicher, dass die Sägekette nicht in Kontakt mit anderen Gegenstände kommt.** Unaufmerksamkeit während des Betriebs des Hochtasters kann dazu führen, dass Sie sich mit Ihrer Kleidung oder mit einem Körperteil in der Sägekette verfangen.
- **Den Hochtaster immer mit der rechten Hand am hinteren Handgriff und der linken Hand am vorderen Handgriff halten.** Wenn Sie die Motorsäge auf andere Weise festhalten, wird das Verletzungsrisiko erhöht. Vermeiden Sie dies.
- **Halten Sie den Hochtaster nur an den isolierten Griffoberflächen fest, da die Sägekette sonst ggf. in Kontakt mit verborgener Verkabelung oder mit dem**

Netzkabel kommt. Hochtaster, die mit einem stromführenden Leiter in Kontakt kommen, können frei liegende Metallteile des Hochtasters unter Strom setzen und dem Anwender einen elektrischen Schlag versetzen.

- **Tragen Sie einen Augenschutz. Weitere Schutzausrüstung für das Gehör sowie Kopf, Hände, Beine und Füße wird empfohlen.** Angemessene Schutzausrüstung verringert das Verletzungsrisiko durch umherfliegende Bruchstücke oder durch versehentlichen Kontakt mit der Sägekette.
- **Arbeiten Sie nicht mit einer Kettensäge in einem Baum, auf einer Leiter, auf einem Dach oder generell auf instabilem Untergrund.** Der Betrieb einer Motorsäge unter diesen Bedingungen kann zu schweren Verletzungen führen.
- **Achten Sie stets auf festen Stand, und betreiben Sie die Motorsäge nur, wenn Sie auf einer festen, sicheren und geraden Oberfläche stehen.** Auf rutschigen oder instabilen Oberflächen kann es zu einem Verlust des Gleichgewichts oder der Kontrolle über den Hochtaster kommen.
- **Rechnen Sie beim Durchtrennen eines Asts, der unter Spannung steht, mit seinem Zurückschnellen.** Wenn die Spannung der Holzfasern freigesetzt wird, kann der unter Spannung stehende Ast den Anwender treffen und/oder der Hochtaster außer Kontrolle geraten.
- **Gehen Sie beim Schneiden von Dickicht und Jungbäumen besonders umsichtig vor.** Das dünne Material kann sich im Hochtaster verfangen und in Ihre Richtung geschleudert werden bzw. Sie aus dem Gleichgewicht bringen.
- **Befolgen Sie die Anweisungen zum Schmieren, Spannen der Kette und zum Wechseln der Schiene und Kette.** Eine falsch gespannte oder geschmierte Kette kann reißen oder das Rückschlagrisiko erhöhen.
- **Tragen Sie die Hochtaster am vorderen Handgriff. Dieser muss dabei ausgeschaltet sein und von Ihrem Körper weg weisen.** Beim Transportieren oder Lagern des Hochtasters muss immer die Abdeckung der Führungsschiene angebracht werden. Der richtige Umgang mit dem Hochtaster verringert die Wahrscheinlichkeit des Kontakts mit der sich bewegenden Sägekette.
- **Schneiden Sie nur Holz. Verwenden Sie den Hochtaster nicht für andere Zwecke. Zum Beispiel: Verwenden Sie den Hochtaster nicht zum Schneiden von Metall, Kunststoff, Mauerwerk oder anderen Materialien, die nicht aus Holz bestehen.** Der bestimmungswidrige Einsatz des Hochtasters kann zu gefährlichen Situationen führen.
- **Halten Sie die Griffe trocken, sauber und frei von Öl und Fett.** Rutschige, ölige Griffe können zum Kontrollverlust führen.
- **Versuchen Sie nicht, einen Baum zu fällen, ohne mit den damit verbundenen Risiken und ihrer Vermeidung vertraut zu sein.** Beim Fällen eines

Baumes können der Anwender oder umstehende Personen schwere Verletzungen erleiden.

- **Dieser Hochentaster ist nicht für das Fällen von Bäumen geeignet.** Die Verwendung des Hochentasters für andere als die vorgesehenen Arbeiten kann zu schweren Verletzungen des Anwenders oder umstehender Personen führen.
- Erstanwender empfehlen wir mit Nachdruck, das Sägen von Holzklötzen auf einem Sägebock oder einem Gestell zu üben.

Ursachen für Rückschlag und Vermeiden durch den Anwender

Es kann zu einem Rückschlag kommen, wenn die Schwertschneide ein Objekt berührt oder wenn sich ein Spalt im Holz schließt und den Hochentaster einklemmt. Der Kontakt mit der Spitze kann zu einer plötzlichen Umkehrreaktion führen, sodass die Führungsschiene nach oben und in Richtung des Anwenders geschleudert wird. Wird der Hochentaster an der Schwertoberseite eingeklemmt, kann das Schwert schnell in Richtung des Anwenders geschleudert werden. Durch diese Reaktionen können Sie die Kontrolle über den Hochentaster verlieren, was wiederum zu schweren Verletzungen führen kann. Verlassen Sie sich nicht ausschließlich auf die Sicherheitsvorrichtungen Ihres Hochentasters. Als Benutzer eines Hochentasters müssen Sie verschiedene Maßnahmen ergreifen, um unfall- und verletzungsfrei zu arbeiten. Ein Rückschlag ist das Ergebnis unsachgemäßer Anwendung des Hochentasters und/oder falschen Betriebs. Dies lässt sich durch die nachfolgend aufgeführten Vorsichtsmaßnahmen vermeiden.

- **Halten Sie den Hochentaster stets mit Daumen und Fingern an den Griffen fest. Beide Hände sind am Hochentaster, und Ihr Körper sowie die Arme ermöglichen das Abfangen von Rückschlägen.** Rückschläge können bei Beachten der entsprechenden Vorsichtsmaßnahmen vom Anwender abgefangen werden. Lassen Sie den Hochentaster auf keinen Fall los.
- **Beugen Sie sich nicht zu weit vor, und sägen Sie nicht über Schulterhöhe.** Auf diese Weise können Sie den unabsichtlichen Spitzenkontakt vermeiden und den Hochentaster in unerwarteten Situationen besser kontrollieren.
- **Verwenden Sie nur vom Hersteller zugelassene Ersatzteile für die Führungsschiene oder Hochentaster.** Falsche Ersatzschienen und Hochentaster können zu Kettenbruch und/oder Rückschlag führen.
- **Befolgen Sie die Herstelleranweisungen zum Schärfen und Warten des Hochentasters.** Das Verringern der Tiefenmesserhöhe kann zu stärkeren Rückschlägen führen.

Allgemeine Sicherheitshinweise für Hochentaster

Befolgen Sie bei der Entfernung von festklemmendem Material sowie bei Lagerung oder Wartung des Hochentasters stets alle Anweisungen. Stellen Sie sicher, dass sich der Schalter auf der Position „Aus“ befindet und der Akku entfernt ist. Eine unerwartete Betätigung des Hochentasters beim Entfernen von festklemmendem Material oder bei der Wartung kann zu schweren Verletzungen führen.

Persönliche Schutzausrüstung



WARNUNG: Lesen Sie die folgenden Warnhinweise, bevor Sie das Gerät benutzen.

- Verwenden Sie stets die vorgeschriebene persönliche Schutzausrüstung bei der Benutzung des Geräts. Die persönliche Schutzausrüstung kann Verletzungen nicht vollständig vermeiden, vermindert aber den Umfang der Verletzungen und Schäden bei einem Unfall. Lassen Sie sich von Ihrem Händler bei der Auswahl der richtigen Ausrüstung unterstützen.
- Tragen Sie einen Helm, wenn Ihnen Gegenstände auf den Kopf fallen könnten.

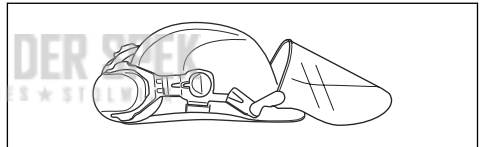

- Tragen Sie einen zugelassenen Gehörschutz.

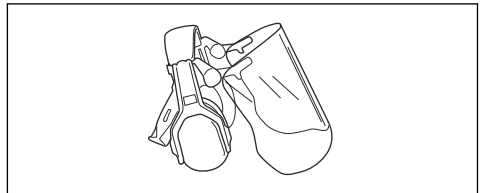

- Tragen Sie einen zugelassenen Augenschutz. Bei der Benutzung eines Visiers ist auch eine zugelassene Schutzbrille zu tragen. Zugelassene Schutzbrillen müssen die Normen ANSI Z87.1 für die USA bzw. EN 166 für EU-Länder erfüllen.

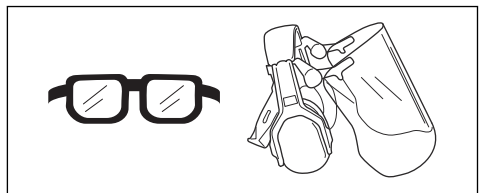

- Tragen Sie bei Bedarf Schutzhandschuhe, beispielsweise bei der Montage, der Untersuchung oder der Reinigung der Schneidausrüstung.

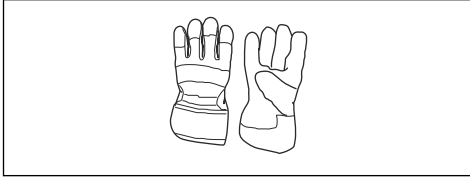

- Tragen Sie Schutzstiefel oder Schuhe mit rutschfester Sohle.



- Verwenden Sie Hosen mit Schnitzschutz.
- Tragen Sie Kleidung aus reißfestem Material. Tragen Sie stets eng anliegende Kleidung, lange Hosen aus schwerem Stoff und lange Ärmel. Tragen Sie keine weite Kleidung, die sich leicht an Ästen und Zweigen verfangen könnte. Vermeiden Sie das Tragen von Schmuck, kurzen Hosen und offenen Schuhen. Arbeiten Sie nicht barfuß. Binden Sie Ihre Haare sicherheitshalber zusammen, sodass sie nicht über Ihre Schulter fallen.
- Halten Sie eine Erste-Hilfe-Ausrüstung und einen Feuerlöscher griffbereit.

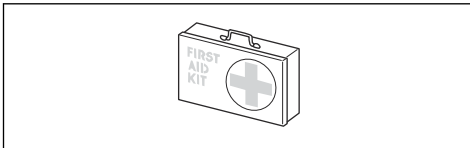

Sicherheitsvorrichtungen am Gerät



WARNUNG: Lesen Sie die folgenden Warnhinweise, bevor Sie das Gerät benutzen.

In diesem Abschnitt werden einzelnen Teile der Sicherheitsausrüstung des Gerätes beschrieben, welche Funktion sie haben und wie ihre Kontrolle und Wartung ausgeführt werden sollen, um sicherzustellen, dass sie funktionsfähig sind. Die Einbaulage dieser Komponenten ist unter der Überschrift *Geräteübersicht auf Seite 52* gelistet.

Die Lebensdauer der Maschine kann verkürzt werden und die Unfallgefahr kann steigen, wenn die Wartung des Geräts nicht ordnungsgemäß und Service und/oder Reparaturen nicht fachmännisch ausgeführt werden.

Wenden Sie sich für weitere Informationen an Ihre Vertragswerkstatt.



WARNUNG: Benutzen Sie kein Gerät mit defekten Sicherheitsvorrichtungen. Die Sicherheitsausrüstung des Gerätes muss so kontrolliert und gewartet werden, wie dies in diesem Abschnitt beschrieben wird. Wenn Ihr Gerät diesen Anforderungen nicht entspricht, muss eine Servicewerkstatt aufgesucht werden.



ACHTUNG: Service und Reparatur des Gerätes erfordern eine Spezialausbildung. Dies gilt besonders für die Sicherheitsausrüstung des Geräts. Wenn Ihr Gerät den unten aufgeführten Kontrollanforderungen nicht entspricht, müssen Sie Ihre Servicewerkstatt aufsuchen. Beim Kauf eines unserer Produkte wird gewährleistet, dass Reparatur- oder Servicearbeiten fachmännisch ausgeführt werden. Sollte der Verkäufer Ihres Gerätes nicht an unser Fachhändler-Service-Netz angeschlossen sein, fragen Sie nach unserer nächstgelegenen Servicewerkstatt.

So prüfen Sie die Tastatur

1. Drücken und halten Sie die Start-/Stopptaste (A).

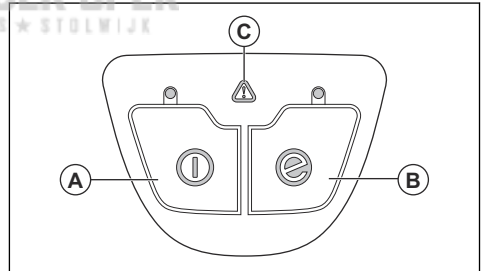

- a) Das Gerät ist eingeschaltet, wenn die LED leuchtet.
 - b) Das Gerät ist ausgeschaltet, wenn die LED aus ist.
2. Unter *So starten Sie die SavE-Akkusparfunktion auf Seite 66* finden Sie Informationen zur Funktion der SavE-Taste (B).
 3. Lesen Sie *Fehlerbehebung auf Seite 74*, wenn die Warnanzeige (C) leuchtet oder blinkt.

So prüfen Sie die Gashebelsperre

Die Gashebelsperre verhindert ein versehentliches Auslösen. Wenn Sie den Handgriff loslassen, kehren Gashebel und Gashebelsperre wieder in ihre Ausgangsstellung zurück.

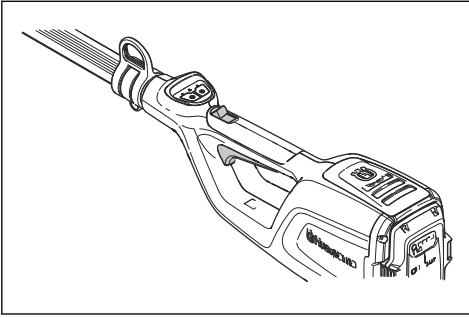

1. Kontrollieren Sie, ob der Gashebel gesperrt ist, wenn sich die Sperre in der Ausgangsstellung befindet.

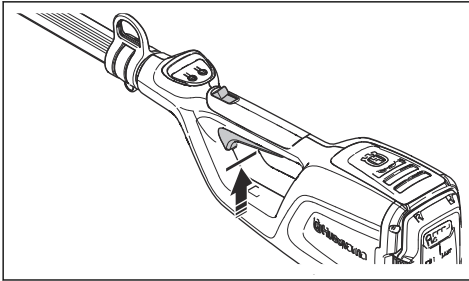

2. Ziehen und lösen Sie die Sperre, und stellen Sie sicher, dass sie sich zurück in ihre Ausgangsstellung bewegt.

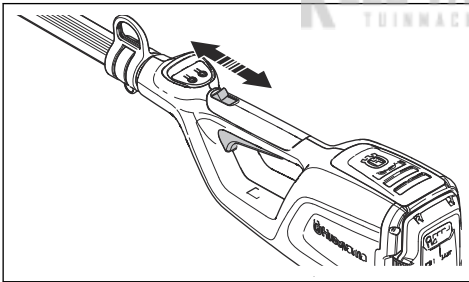

3. Stellen Sie sicher, dass sich Gashebel und Sperre frei bewegen lassen und die Rückholfeder ordnungsgemäß funktioniert.

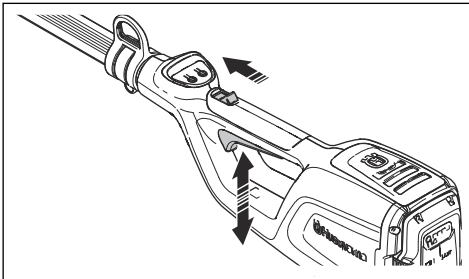

4. Starten Sie das Gerät, siehe dazu *So starten Sie das Gerät auf Seite 65*.
5. Geben Sie Vollgas.
6. Lassen Sie den Gashebel los, und stellen Sie sicher, dass die Schneidausrüstung vollständig stoppt.

Sicherheitshinweise für die Schneidausrüstung



WARNUNG: Lesen Sie die folgenden Warnhinweise, bevor Sie das Gerät verwenden.

- Verwenden Sie nur die empfohlenen Kombinationen von Führungsschiene/Sägekette und Einfüllhilfen. Eine Anleitung finden Sie in *Wartung auf Seite 66*.
- Tragen Sie Schutzhandschuhe, wenn Sie an der Sägekette eine Wartung durchführen oder sie verwenden. Eine Sägekette, die sich nicht bewegt, kann auch zu Verletzungen führen.
- Sorgen Sie dafür, dass die Schneidezähne gut geschärft sind. Befolgen Sie die Anweisungen und verwenden Sie die empfohlene Schärflehre. Eine Sägekette, die beschädigt oder nicht korrekt geschärft ist, erhöht die Unfallgefahr.

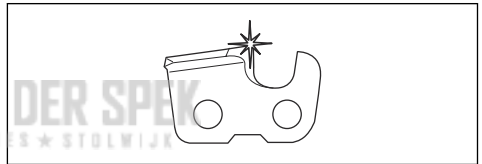

- Behalten Sie den korrekten Tiefenbegrenzerabstand bei. Befolgen Sie die Anweisungen und verwenden Sie die empfohlene Tiefenbegrenzereinstellung. Ein zu großer Tiefenbegrenzerabstand erhöht die Rückschlaggefahr.

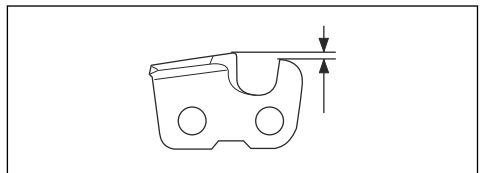

- Stellen Sie sicher, dass die Sägekette die richtige Spannung besitzt. Wenn sich die Sägekette nicht fest in der Führungsschiene befindet, kann die Sägekette abspringen. Eine falsche Sägekettenspannung führt zu höherem Verschleiß

an der Führungsschiene, der Sägekette und dem Kettenantriebsrad. Siehe *Zubehör auf Seite 77*.

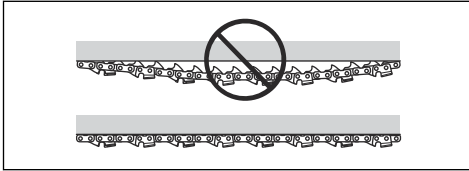

- Führen Sie die Wartung der Schneidausrüstung regelmäßig durch und sorgen Sie für eine korrekte Schmierung. Wenn die Sägekette nicht ordnungsgemäß geschmiert ist, erhöht sich die Gefahr von Verschleiß an der Führungsschiene, der Sägekette dem und Kettenantriebsrad.

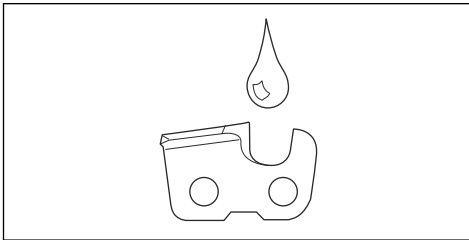

Sicherheitshinweise für den Betrieb



WARNUNG: Lesen und befolgen Sie die nachstehenden Warnhinweise, bevor Sie das Gerät verwenden.

- Stellen Sie sicher, dass Menschen und Tiere während der Verwendung einen Abstand von mindestens 15 Metern einhalten. Wenn mehrere Bediener im gleichen Bereich arbeiten, muss ein Sicherheitsabstand von mindestens 15 m eingehalten werden. Andernfalls besteht die Gefahr von schweren Verletzungen. Stellen Sie das Gerät sofort ab, wenn sich Personen oder Tiere nähern. Drehen Sie sich niemals abrupt mit dem Gerät um, ohne vorher sicherzustellen, dass sich hinter Ihnen niemand innerhalb der Sicherheitszone befindet.
- Verwenden Sie das Gerät niemals bei schlechtem Wetter, z. B. bei dichtem Nebel, starkem Regen, starkem Wind, großer Kälte usw. Extrem heißes Wetter kann zur Überhitzung des Geräts führen. Bei schlechtem Wetter ist das Arbeiten nicht nur ermüdend, es können außerdem gefährliche Arbeitsbedingungen entstehen, z.B. glatter Boden, unberechenbare Fällrichtung des Baumes usw.
- Erlauben Sie Kindern niemals, das Gerät zu verwenden oder sich in seiner Nähe aufzuhalten. Da das Gerät leicht zu starten ist, könnten auch Kinder bei unzureichender Aufsicht in der Lage sein, es zu starten. Dies kann zu schweren Verletzungen führen. Trennen Sie stets den Akku ab, wenn das Gerät unbeaufsichtigt ist.
- Stellen Sie sicher, dass weder Menschen noch Tiere oder andere Dinge die Kontrolle des Geräts beeinflussen oder mit der Schneidausrüstung oder umherfliegenden Gegenständen in Berührung kommen.
- Achten Sie immer genau auf Warnsignale oder Rufe, wenn Sie den Gehörschutz tragen. Nehmen Sie den Gehörschutz immer ab, sobald das Gerät abgestellt ist.
- Eine übermäßige Belastung durch Vibrationen kann bei Personen mit Durchblutungsstörungen zu Kreislaufschäden oder Nervenschäden führen. Sprechen Sie mit Ihrem Arzt, wenn Sie nach übermäßiger Belastung durch Vibrationen irgendwelche Beschwerden haben. Beispiele für solche Symptome sind: Einschlafen von Körperteilen, Gefühlsverlust, Jucken, Stechen, Schmerzen, Verlust oder Beeinträchtigung der normalen Körperkraft, Veränderungen der Hautfarbe oder der Haut. Diese Beschwerden treten normalerweise in den Fingern, Händen und Handgelenken auf.
- Unter keinen Umständen darf eine Schneidausrüstung ohne einen zugelassenen Schutz betrieben werden. Wenn ein falscher oder defekter Schutz montiert wird, können dadurch schwere Verletzungen verursacht werden.
- Schalten Sie das Gerät immer ab, entfernen Sie den Akku, und stellen Sie sicher, dass die Schneidausrüstung vollständig stillsteht, bevor Sie mit Arbeiten am Gerät beginnen. Das Abweichen von den Schärfranweisungen erhöht die Rückschlagneigung der Sägekette erheblich!
- Wenn Sie in eine Situation kommen, die Sie in Bezug auf die weitere Anwendung des Geräts verunsichert, lassen Sie sich von einem Experten beraten. Wenden Sie sich an Ihren Händler oder Ihre Servicewerkstatt. Führen Sie keine Arbeiten aus, mit denen Sie überfordert sind.
- Führen Sie keine Arbeiten aus, mit denen Sie überfordert sind.
- Verwenden Sie niemals das Gerät, wenn Sie müde sind, Alkohol getrunken oder Medikamente eingenommen haben, die Ihre Sehkraft, Ihr Urteilsvermögen oder Ihre Körperkontrolle beeinträchtigen können.
- Wenn die Spitze der Führungsschiene auf einen festen Gegenstand trifft, kann das Gerät plötzlich und unkontrolliert zur Seite geschleudert werden. Dieser Effekt wird Rückschlag genannt. Bei einem Rückschlag kann so viel Energie freigesetzt werden, dass das Gerät bzw. der Benutzer weggeschleudert werden kann und die Kontrolle über das Gerät verloren gehen kann. Das Schneiden mit der Führungsschienen spitze ist zu vermeiden.
- Sie dürfen das Gerät niemals verwenden, wenn nicht die Möglichkeit besteht, bei einem Unfall Hilfe herbeizurufen.
- Nehmen Sie eine sichere Arbeitsstellung mit festem Stand an. Vergewissern Sie sich, dass Sie sicher

gehen und stehen können. Achten Sie auf eventuelle Hindernisse (Wurzeln, Steine, Äste, Löcher, Gräben usw.), wenn Sie unvermittelt Ihren Standort wechseln. Beim Arbeiten auf abschüssigem Boden müssen Sie immer sehr vorsichtig sein.

- Kontrollieren Sie immer den Arbeitsbereich. Entfernen Sie alle losen Gegenstände, z. B. Steine, Glasscherben, Nägel, Drähte, Schnüre usw., die weggeschleudert werden oder sich in der Schneidusrüstung verfangen können.
- Beim Sägen von Bäumen, die unter Spannung stehen, äußerst vorsichtig sein. Ein unter Spannung stehender Baum kann sowohl vor als auch nach dem Durchsägen in seine normale Stellung zurückschnellen. Wenn Sie an der falschen Stelle stehen oder den Sägeschnitt falsch setzen, könnte der Baum Sie oder das Gerät so treffen, dass Sie die Kontrolle verlieren. Beide Fälle können schwere Verletzungen zur Folge haben.
- Nehmen Sie eine sichere Arbeitsstellung mit festem Stand ein.
- Verwenden Sie den Tragegurt, um das Gewicht des Geräts zu tragen und den Umgang zu erleichtern.
- Halten Sie das Gerät stets mit beiden Händen. Halten Sie das Gerät auf der rechten Seite des Körpers.

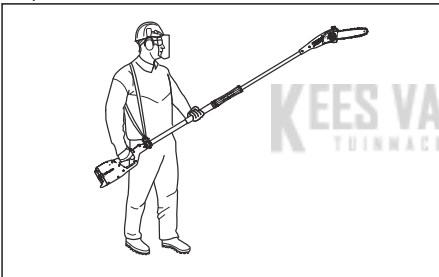

- Halten Sie das Gerät an, bevor Sie zu einem anderen Bereich wechseln. Bei längeren Wegstrecken und Transporten müssen Sie den Transportschutz anbringen.
- Stellen Sie das Gerät niemals im aktivierten Zustand unbeaufsichtigt ab.
- Wenn das Gerät bei Temperaturen von unter -10°C verwendet wird, müssen Gerät und Akku für mindestens 24 Stunden in einem beheizten Raum gelagert werden, bevor Sie mit der Arbeit beginnen können.
- Stellen Sie sich niemals direkt unter einen Ast, der gerade geschnitten wird. Dies kann zu schweren oder sogar tödlichen Verletzungen führen.
- Beachten Sie die geltenden Sicherheitsvorschriften für Arbeiten in der Nähe von Hochspannungsfreileitungen.
- Dieses Gerät ist nicht elektrisch isoliert. Wenn das Gerät in Kontakt mit oder in die Nähe von stromführenden Leitungen kommt, können Todesfälle oder schwere Verletzungen die Folge sein. Elektrizität kann über einen sogenannten

Spannungsbogen von einem Punkt zu einem anderen übertragen werden. Je höher die Spannung, desto größer die Distanz, über die Elektrizität übertragen werden kann. Elektrizität kann auch durch Äste und andere Gegenstände übertragen werden, insbesondere dann, wenn diese feucht sind. Halten Sie mit dem Gerät immer einen Abstand von mindestens 10 m zu stromführenden Leitungen und/oder Gegenständen, die mit diesen in Kontakt stehen, ein. Wenn Sie mit einem geringeren Sicherheitsabstand arbeiten müssen, wenden Sie sich immer an den jeweiligen Stromversorger, um sicherzustellen, dass die Spannung ausgeschaltet ist, bevor Sie mit der Arbeit beginnen.

- Eine defekte Schneidusrüstung kann die Unfallgefahr erhöhen.

Sicherer Umgang mit Batterien



WARNUNG: Lesen Sie die folgenden Warnhinweise, bevor Sie das Gerät benutzen.

- Der empfohlene Akku ist ein BLi10-Akku. Die Akkus verfügen über eine Softwareverschlüsselung.
- Verwenden Sie als Stromversorgung für die zugehörigen BLi10 Geräte nur wiederaufladbare Husqvarna Akkus. Um Verletzungen zu vermeiden, verwenden Sie den Akku nicht zur Energieversorgung anderer Geräte.
- Es besteht die Gefahr von elektrischen Schlägen. Verbinden Sie die Akkuklemmen nicht mit Schlüsseln, Schrauben oder anderen metallischen Gegenständen. Dadurch kann es zu einem Kurzschluss des Akkus kommen.
- Benutzen Sie keine Akkus, die nicht wiederaufladbar sind.
- Legen Sie keine Gegenstände in die Luftschlitze des Akkus.
- Halten Sie den Akku von direkter Sonneneinstrahlung, Hitze oder offenem Feuer fern. Der Akku kann Verbrennungen und/oder chemische Verätzungen verursachen.
- Halten Sie den Akku von Regen und Feuchtigkeit fern.
- Halten Sie den Akku von Mikrowellen und hohem Druck fern.
- Versuchen Sie nicht, den Akku zu zerlegen oder aufzubrechen.
- Vermeiden Sie Hautkontakt mit Batteriesäure. Batteriesäure verursacht Hautverletzungen, Korrosion und Verbrennungen. Sollte Batteriesäure in Ihre Augen gelangen, reiben Sie diese nicht, sondern spülen Sie sie mindestens 15 Minuten lang mit reichlich Wasser aus. Falls Ihre Haut mit Batteriesäure in Kontakt gekommen ist, reinigen Sie sie mit reichlich Wasser und Seife. Suchen Sie einen Arzt auf.

- Der Akku darf nur bei Temperaturen zwischen -10 °C (14 °F) und 40 °C (104 °F) verwendet werden.
- Reinigen Sie weder den Akku noch das Ladegerät mit Wasser. Siehe *So reinigen Sie das Gerät, den Akku und das Ladegerät auf Seite 73*.
- Verwenden Sie keine fehlerhaften oder beschädigten Akkus.
- Lagern Sie Akkus getrennt von Metallgegenständen wie Nägeln, Schrauben oder Schmuck.
- Halten Sie den Akku fern von Kindern.
- Verwenden Sie das Ladegerät nur bei mit einer Temperatur zwischen 5 °C (41 °F) und 40 °C (104 °F). Verwenden Sie das Ladegerät nur in einer gut belüfteten, trockenen und staubfreien Umgebung.
- Legen Sie keine Gegenstände in die Kühlschlitze des Akkuladegeräts.
- Verbinden Sie die Anschlüsse des Akkuladegeräts niemals mit Metallgegenständen. Dies kann zu einem Kurzschluss im Ladegerät führen.
- Nutzen Sie zugelassene Steckdosen, die nicht beschädigt sind. Stellen Sie sicher, dass das Kabel des Ladegeräts nicht beschädigt ist. Wenn Verlängerungskabel verwendet werden, stellen Sie sicher, dass diese nicht beschädigt sind.

Sicherer Umgang mit dem Ladegerät



WARNUNG: Lesen Sie die folgenden Warnhinweise, bevor Sie das Gerät benutzen.

- Gefahr von elektrischen Schlägen oder Kurzschluss, wenn die Sicherheitshinweise nicht beachtet werden.
- Verwenden Sie nur das mitgelieferte Ladegerät für Ihr Gerät. Das empfohlene Ladegerät zum Laden des BLi10-Akkus ist QC80.
- Das Ladegerät nicht zerlegen.
- Verwenden Sie keine fehlerhaften oder beschädigten Ladegeräte.
- Heben Sie das Ladegerät nicht am Netzkabel an. Um das Ladegerät von der Steckdose zu trennen, ziehen Sie am Netzstecker. Ziehen Sie nicht am Netzkabel.
- Achten Sie darauf, dass keines der Kabel und Verlängerungskabel mit Wasser, Öl oder scharfen Kanten in Berührung kommt. Achten Sie darauf, dass Kabel nicht zwischen Objekten, z. B. Türen, Zäunen o. Ä., eingeklemmt werden.
- Das Ladegerät darf nicht in der Nähe von entzündlichen Materialien oder Materialien, die Korrosion verursachen können, verwendet werden. Vergewissern Sie sich, dass das Akkuladegerät nicht abgedeckt ist. Bei Rauchentwicklung oder Feuer muss der Stecker des Ladegeräts sofort aus der Steckdose gezogen werden.
- Laden Sie den Akku nur in geschlossenen Räumen an einem Ort mit guter Luftzirkulation und ohne direkte Sonneneinstrahlung. Laden Sie den Akku nicht im Freien. Auf keinen Fall Akkus in feuchter Umgebung laden.



WARNUNG: Lesen Sie die folgenden Warnhinweise, bevor Sie das Gerät warten.

- Entfernen Sie vor Wartungs-, Kontroll- oder Montagearbeiten den Akku.
- Der Bediener darf nur die Wartungs- und Servicearbeiten ausführen, die in dieser Bedienungsanleitung beschrieben sind. Für darüber hinausgehende Wartungs- und Servicearbeiten wenden Sie sich bitte an Ihren Servicehändler.
- Reinigen Sie weder den Akku noch das Ladegerät mit Wasser. Starke Reiniger können den Kunststoff beschädigen.
- Wenn Wartungsarbeiten nicht durchgeführt werden, verringert sich die Lebensdauer des Geräts und die Unfallgefahr steigt.
- Für alle Service- und Reparaturarbeiten, insbesondere an den Sicherheitsvorrichtungen des Geräts, ist eine spezielle Schulung erforderlich. Wenn nach Durchführung der Wartungsarbeiten nicht alle in dieser Bedienungsanleitung beschriebenen Prüfungen mit positivem Ergebnis ausfallen, wenden Sie sich an Ihren Servicehändler. Wir garantieren Ihnen, dass für Ihr Gerät professionelle Service- und Reparaturdienste verfügbar sind.
- Nur Original-Ersatzteile verwenden.

Montage

Einleitung



WARNUNG: Lesen Sie vor der Montage des Geräts das Kapitel über Sicherheit, und machen Sie sich damit vertraut.

So bauen Sie die Welle zusammen

1. Stellen Sie sicher, dass die elektrischen Stecker richtig ausgerichtet sind.

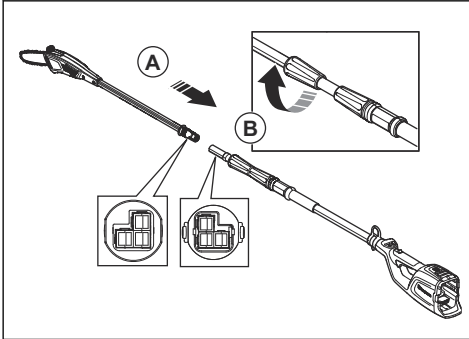

2. Verbinden Sie die Enden der Welle (A) vollständig.
3. Ziehen Sie den Schraubgriff am Sägekopfende der Welle (B) fest.

So passen Sie die Länge der Welle an

1. Lösen Sie den Schraubgriff am Akkufachende der Welle (A).

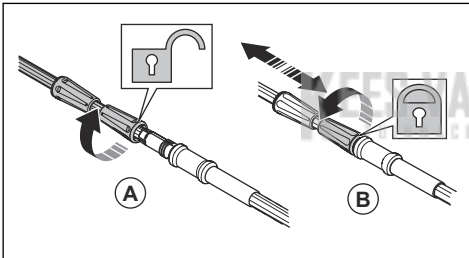

2. Passen Sie die Welle auf die gewünschte Länge an.
3. Ziehen Sie den Schraubgriff (B) fest.

So stellen Sie den Tragegurt ein

Verwenden Sie immer den Tragegurt, wenn Sie mit dem Gerät arbeiten. Der Tragegurt bietet die beste Kontrolle während der Arbeit mit dem Gerät. Der Tragegurt verringert das Risiko von Müdigkeit in Armen und Rücken.

1. Legen Sie den Tragegurt an.
2. Befestigen Sie das Gerät am Aufhängen des Tragegurts.
3. Stellen Sie die Länge des Tragegurts so ein, dass sich der Aufhängen etwa auf der Höhe Ihrer rechten Hüfte befindet.

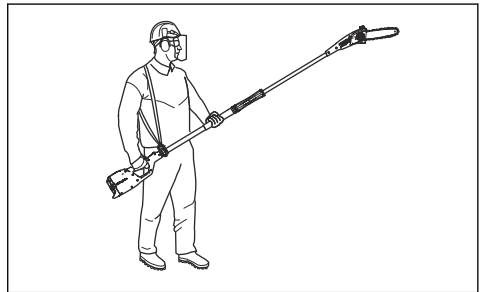

Betrieb

So führen Sie eine Funktionsprüfung vor Verwendung des Geräts durch

1. Überprüfen Sie den Lufteinlass auf Schmutz und Schäden. Entfernen Sie Gras und Laub mit einer Bürste aus dem Gerät.
2. Vergewissern Sie sich, dass das Gerät ordnungsgemäß funktioniert.
3. Ziehen Sie alle Muttern und Schrauben an.
4. Vergewissern Sie sich, dass der Sägekopf richtig befestigt ist.
5. Überprüfen Sie den Sägekopf auf Schäden, z. B. Risse. Tauschen Sie den Sägekopf bei Beschädigungen aus.
6. Vergewissern Sie sich, dass die Abdeckungen nicht beschädigt und korrekt angebracht sind.

So schließen Sie das Akkuladegerät an

1. Schließen Sie das Akkuladegerät an eine Quelle mit der auf dem Typenschild angegebenen Spannung und Frequenz an.
2. Stecken Sie den Netzstecker in eine geerdete Steckdose. Die LED am Ladegerät blinkt einmal grün.

Hinweis: Der Akku wird nicht aufgeladen, wenn die Akkutemperatur über 50 °C beträgt. In diesem Fall wird der Akku durch das Ladegerät abgekühlt, bevor er weiter aufgeladen wird.

So schließen Sie den Akku an das Akkuladegerät an

Hinweis: Laden Sie den Akku, wenn Sie ihn zum ersten Mal verwenden. Ein neuer Akku ist nur zu 30 % geladen.

1. Stellen Sie sicher, dass der Akku trocken ist.
2. Schließen Sie den Akku an das Ladegerät an.
3. Stellen Sie sicher, dass die grüne Ladeanzeige auf dem Ladegerät aufleuchtet. Das bedeutet, dass der Akku richtig mit dem Ladegerät verbunden ist.
4. Wenn alle LEDs (A) am Akku leuchten, ist er vollständig aufgeladen.

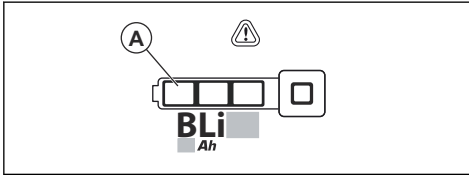

5. Um das Ladegerät von der Steckdose zu trennen, ziehen Sie den Netzstecker. Ziehen Sie nicht am Netzkabel.
6. Den Akku aus dem Ladegerät entnehmen.

Hinweis: Weitere Informationen entnehmen Sie bitte den Bedienungsanleitungen für den Akku und das Ladegerät.

So schließen Sie den Akku an das Gerät an



WARNUNG: Verwenden Sie im Gerät nur originale Husqvarna Akkus.

1. Stellen Sie sicher, dass der Akku vollständig geladen ist.
2. Legen Sie den Akku in das Akkufach des Geräts. Der Akku muss leicht in das Akkufach gleiten, anderenfalls ist er nicht korrekt eingesetzt.

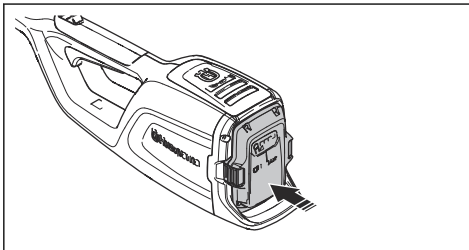

3. Drücken Sie den unteren Teil des Akkus vollständig in das Akkufach ein. Der Akku verriegelt sich mit einem hörbaren Klickgeräusch in der richtigen Position.
4. Achten Sie darauf, dass die Riegel ordnungsgemäß einschnappen.

So starten Sie das Gerät

1. Halten Sie die Start-/Stopptaste gedrückt, bis das grüne LED-Licht aufleuchtet.

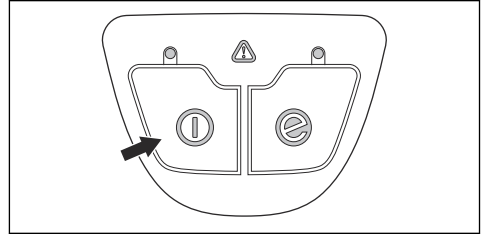

2. Ziehen Sie die Gashebelsperre, und halten Sie den Gashebel.

So schneiden Sie Äste



WARNUNG: Seien Sie besonders vorsichtig, wenn Sie in der Nähe von Hochspannungsfreileitungen arbeiten. Herabfallende Äste können zu Kurzschlüssen führen.

- Stellen Sie sich möglichst so hin, dass Sie den Schnitt im rechten Winkel zum Ast machen können.

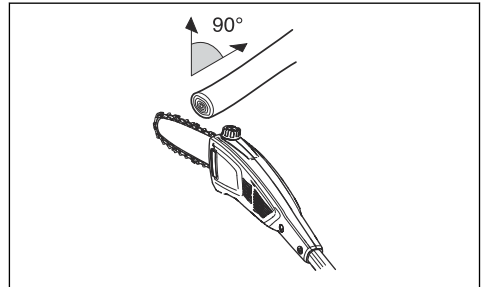

- Schneiden Sie große Äste in Abschnitte, damit Sie besser kontrollieren können, wo sie herunterfallen. Passen Sie außerdem auf, dass Sie nicht von fallenden Ästen getroffen werden, die vom Boden abprallen.

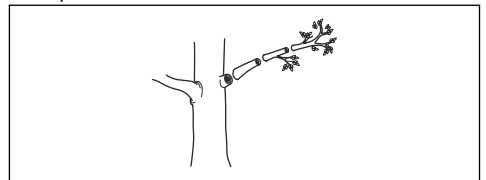

- Schneiden Sie niemals in die Verdickung am Ursprung des Astes, da dies die Heilung verlangsamen und das Risiko von Pilzbefall erhöhen kann.

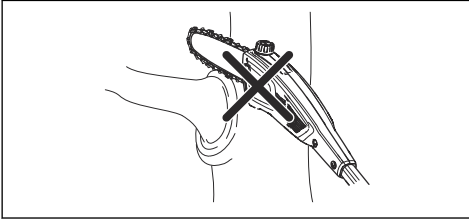

- Verwenden Sie den Anschlag an der Unterseite des Schneidkopfes, um während des Schneidens Halt zu gewährleisten. Dadurch wird verhindert, dass die Schneidausrüstung auf den Ast „springt“.

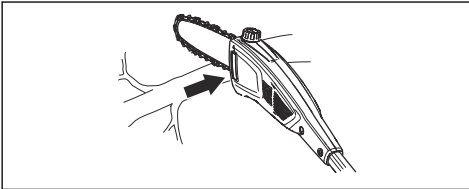

- Machen Sie einen Ansnchnitt an der Unterseite des Astes, bevor Sie in den Ast schneiden. Dadurch werden Risse in der Rinde verhindert, die zu einer Verlangsamung der Heilung und einem permanenten Schaden am Baum führen können. Der Schnitt darf nicht tiefer als $\frac{1}{3}$ der Astdicke gehen, um ein Festfahren zu verhindern. Lassen Sie die Kette laufen, während Sie die Schneidausrüstung vom Ast zurückziehen, um ein Festfahren zu verhindern.

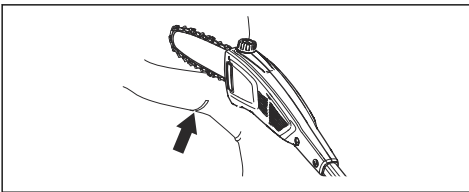

- Stellen Sie sicher, dass Sie einen festen Stand haben und beim Arbeiten nicht durch Äste, Steine und Bäume behindert werden.



WARNUNG: Betätigen Sie niemals den Gashebel, ohne die Schneidausrüstung vollständig im Blick zu haben.

So starten Sie die SavE-Akkusparfunktion

Das Gerät verfügt über eine Energiesparfunktion (SavE). Die SavE-Funktion ermöglicht die längste Betriebszeit des Akkus.

1. Drücken Sie die SavE-Taste. Die LED leuchtet auf, wenn die Funktion aktiviert ist.

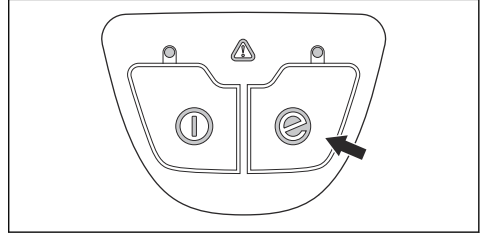

2. Drücken Sie die SavE-Taste (Energiespartaste) erneut, um die SavE-Funktion zu deaktivieren.

So stoppen Sie das Gerät

1. Lassen Sie den Gashebel los.
2. Drücken Sie die Stopptaste, und das grüne LED-Licht erlischt.
3. Entfernen Sie den Akku aus dem Gerät. Drücken Sie die beiden Entriegelungstasten und ziehen Sie den Akku heraus.

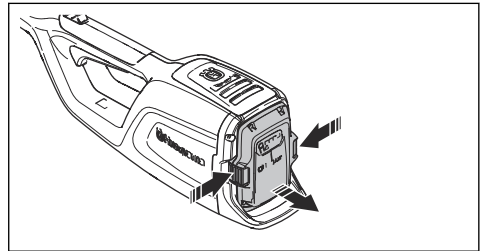

Wartung

Einleitung



WARNUNG: Lesen Sie vor Wartungsarbeiten am Gerät das Kapitel über Sicherheit, und machen Sie sich damit vertraut.



WARNUNG: Entfernen Sie den Akku, bevor Sie Wartungsarbeiten am Gerät durchführen.

Wartungsplan

Nachstehend sind die am Gerät vorzunehmenden Wartungsmaßnahmen aufgelistet. Weitere Informationen finden Sie in den Übungen im Kapitel „Wartung“.



WARNUNG: Entfernen Sie den Akku, bevor Sie Wartungsarbeiten durchführen.

Wartung	Täglich	Wöchentlich	Monatlich
Reinigen Sie die äußeren Teile des Geräts mit einem sauberen und trockenen Tuch. Verwenden Sie kein Wasser.	X		
Stellen Sie sicher, dass die Start- und die Stopptaste richtig funktionieren und nicht beschädigt sind.	X		
Stellen Sie sicher, dass der Gashebel und die Gashebelsperre sicherheitstechnisch ordnungsgemäß funktionieren.	X		
Vergewissern Sie sich, dass alle Bedienelemente funktionieren und unbeschädigt sind.	X		
Halten Sie die Handgriffe sauber und trocken. Achten Sie darauf, dass sich kein Öl oder Fett auf den Griffen befindet.	X		
Vergewissern Sie sich, dass die Abdeckung der Sägekette nicht beschädigt ist. Ersetzen Sie die Abdeckung der Sägekette bei Beschädigung.	X		
Vergewissern Sie sich, dass alle Schrauben und Muttern fest angezogen sind.	X		
Reinigen Sie den Öltankdeckel	X		
Stellen Sie sicher, dass die Entriegelungstasten am Akku funktionieren und der Akku in das Gerät einrastet.	X		
Prüfen Sie, ob das Akkuladegerät nicht beschädigt ist und ordnungsgemäß funktioniert.	X		
Vergewissern Sie sich, dass der Akku nicht beschädigt ist.	X		
Stellen Sie sicher, dass der Akku vollständig geladen ist.	X		
Vergewissern Sie sich, dass das Akkuladegerät nicht beschädigt ist.	X		
Kontrollieren Sie alle Kabel, Kupplungen und Anschlüsse. Überprüfen Sie das Gerät auf Schäden und Schmutz.		X	
Reinigen Sie die Sägekettenabdeckung.		X	
Überprüfen Sie die Verbindungen zwischen dem Akku und dem Gerät durch. Überprüfen Sie die Verbindung zwischen dem Akku und dem Ladegerät.			X

Wartung	Täglich	Wöchentlich	Monatlich
Stellen Sie sicher, dass der Sägekopf nicht beschädigt ist. Tauschen Sie den Sägekopf bei Beschädigungen aus.	Alle Wartungsarbeiten am Sägekopf müssen von einem autorisierten Husqvarna-Händler durchgeführt werden.		
Prüfen Sie den Verschleiß des Kettenantriebsrads.	Ersetzen Sie das Kettenantriebsrad nach ca. 100 Betriebsstunden oder häufiger, wenn es notwendig ist.		

So prüfen Sie die Schneidausrüstung

1. Stellen Sie sicher, dass es keine Risse an den Nieten und Gliedern gibt und dass keine Nieten locker sind. Tauschen Sie sie bei Bedarf aus.

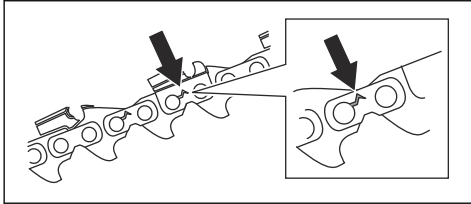

2. Sorgen Sie dafür, dass die Sägekette einfach zu biegen ist. Tauschen Sie die Sägekette aus, wenn sie zu starr ist.
3. Vergleichen Sie die Sägekette mit einer neuen Kette, um herauszufinden, ob Nieten und Glieder abgenutzt sind.
4. Tauschen Sie die Sägekette aus, wenn der längste Teil des Schneidezahns weniger als 4 mm lang ist. Tauschen Sie die Sägekette auch bei Rissen am Schneidwerkzeug aus.

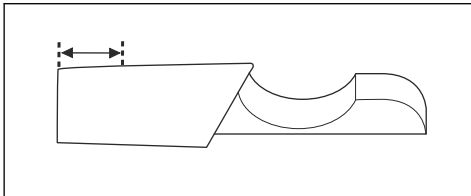

So ersetzen Sie die Führungsschiene

1. Drehen Sie den Verriegelungsknopf gegen den Uhrzeigersinn und entfernen Sie die Schutzabdeckung (A).

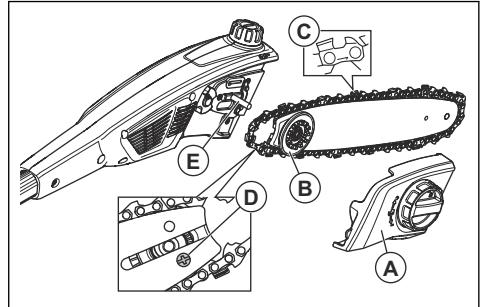

2. Entfernen Sie die Führungsschiene mit der Sägekette.
3. Entfernen Sie die Sägekette von der Führungsschiene.
4. Entfernen Sie die Schraube (D) und entfernen Sie die das Getriebe. Halten Sie das Getriebe griffbereit.
5. Montieren Sie das Getriebe mit der Schraube (D) an der neuen Führungsschiene.
6. Setzen Sie die Sägekette in die Nut der Führungsschiene.
7. Montieren Sie Führungsschiene und Getriebe (B) auf dem Führungsschienenbolzen (E).
8. Montieren Sie die Sägekette um das Kettenantriebsrad. Achten Sie darauf, dass die Schneidezähne vom Antriebskettenrad (C) weg zeigen.
9. Montieren Sie die Schutzabdeckung (A) und drehen Sie den Verriegelungsknopf im Uhrzeigersinn.
10. Spannen Sie die Sägekette. Eine Anleitung finden Sie in *So stellen Sie die Spannung der Sägekette ein auf Seite 71*.

So ersetzen Sie die Sägekette

1. Drehen Sie den Verriegelungsknopf gegen den Uhrzeigersinn und entfernen Sie die Schutzabdeckung (A).

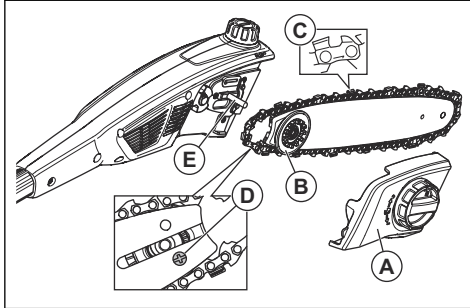

2. Entfernen Sie die Führungsschiene mit der Sägekette.
3. Entfernen Sie die Sägekette von der Führungsschiene.
4. Setzen Sie eine neue Sägekette in die Nut der Führungsschiene ein.
5. Montieren Sie Führungsschiene und Getriebe (B) auf dem Führungsschienebolzen (E).
6. Montieren Sie die Sägekette um das Kettenantriebsrad. Achten Sie darauf, dass die Schneidezähne vom Antriebskettenrad (C) weg zeigen.
7. Montieren Sie die Schutzabdeckung (A) und drehen Sie den Verriegelungsknopf im Uhrzeigersinn.
8. Spannen Sie die Sägekette. Eine Anleitung finden Sie in *So stellen Sie die Spannung der Sägekette ein auf Seite 71*.

So schärfen Sie die Sägekette

So montieren Sie die Führungsschiene und die Sägekette



WARNUNG: Tragen Sie Schutzhandschuhe, wenn Sie an der Sägekette eine Wartung durchführen oder sie verwenden. Eine Sägekette, die sich nicht bewegt, kann auch zu Verletzungen führen.

Tauschen Sie abgenutzte oder beschädigte Führungsschienen und Sägeketten mit den von Husqvarna empfohlenen Kombinationen von Führungsschienen und Sägeketten aus. Dies ist notwendig, damit die Sicherheitsfunktionen des Geräts ordnungsgemäß arbeiten. Unter *Zubehör auf Seite 77* finden Sie eine Liste der von uns empfohlenen Ersatzschienen-/Kettenkombinationen.

- Länge der Führungsschiene in cm Informationen über die Länge der Führungsschiene können in der

Regel am hinteren Ende der Führungsschiene finden.

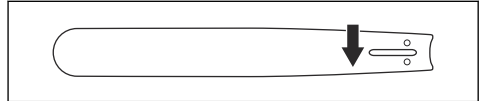

- Anzahl Zähne des Umlenksterns (T).

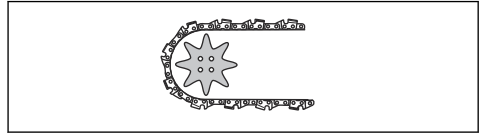

- Kettenteilung, Zoll. Der Abstand zwischen den Treibgliedern der Sägekette muss dem Abstand zwischen den Zähnen auf dem Umlenkstern und dem Kettenantriebsrad angepasst sein.

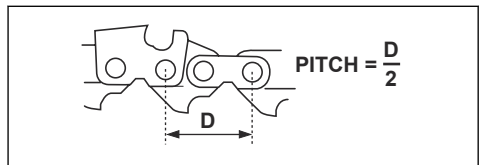

- Anzahl Treibglieder (St.). Die Anzahl der Treibglieder hängt von der Art der Führungsschiene ab.

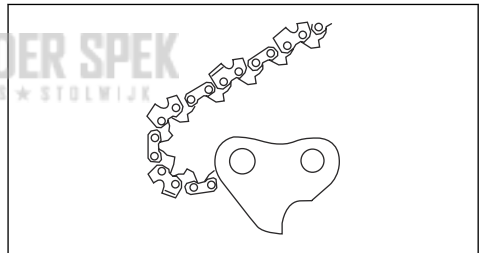

- Nutbreite der Schiene, mm. Die Nutbreite der Schiene muss identisch mit der Breite der Treibglieder der Kette sein.

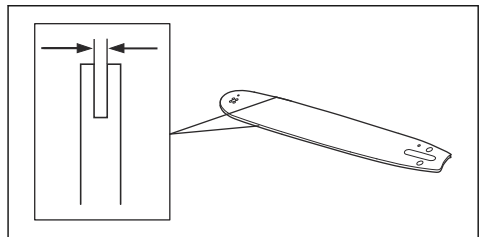

- Loch für Kettenöl und Loch für Kettenspannzapfen. Die Führungsschiene muss am Gerät ausgerichtet sein.

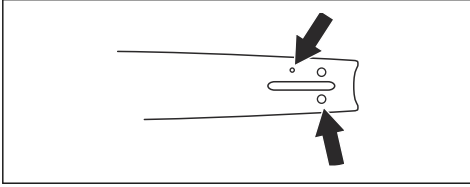

- Treibgliedbreite (mm)

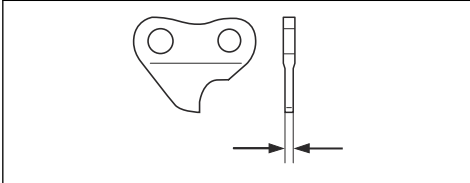

- Schnittwinkel.

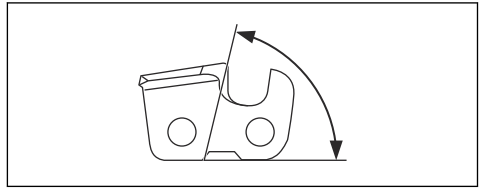

- Schärfposition.

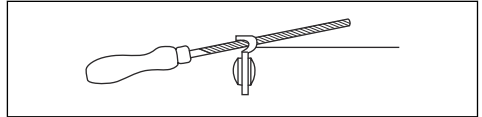

- Durchmesser der Rundfeile.

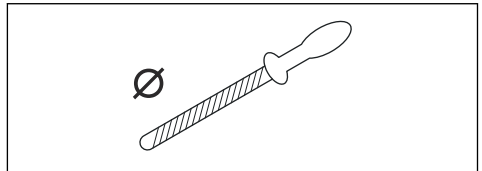

Ohne Hilfsmittel ist es nicht leicht, eine Sägekette korrekt zu schärfen. Verwenden Sie Husqvarna Schärflehre. Dies hilft Ihnen, die maximale Schnittleistung zu erhalten und die Rückschlaggefahr auf ein Minimum zu reduzieren.



WARNUNG: Die Intensität des Rückschlags erhöht sich erheblich, wenn Sie die Anweisungen zum Schärfen nicht befolgen.

Hinweis: Unter *So schärfen Sie die Schneidezähne* auf Seite 70 finden Sie weitere Informationen zum Schärfen der Sägekette.

So schärfen Sie die Schneidezähne

1. Verwenden Sie eine Rundfeile und eine Feilenlehre zum Schärfen der Schneidezähne.

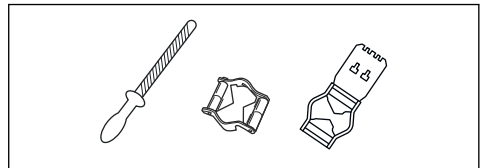

Hinweis: Unter *Zubehör* auf Seite 77 finden Sie Informationen dazu, welche Feile und Lehre Husqvarna für Ihre Sägekette empfiehlt.

2. Wenden Sie die Feilenlehre richtig auf das Schneidwerk an. Siehe die Anweisungen im Lieferumfang der Feilenlehre.

Allgemeine Informationen zum Schärfen der Zähne

Verwenden Sie keine stumpfe Sägekette. Wenn die Sägekette stumpf ist, müssen Sie mehr Druck ausüben, um die Führungsschiene durch das Holz zu drücken. Wenn die Sägekette sehr stumpf ist, gibt es keine Holzspäne, sondern Sägemehl.

Eine scharfe Sägekette frisst sich durch das Holz, und die Holzspäne werden lang und dick.

Der Schneidezahn (A) und die Tiefenlehre (B) bilden zusammen das sägende Element der Sägekette. Der Höhenunterschied zwischen den beiden sorgt für die Schnitttiefe (Tiefenbegrenzerabstand).

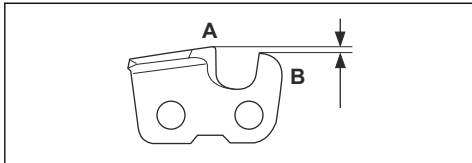

Wenn Sie den Zahn schärfen, bedenken Sie Folgendes:

- Schärfwinkel.

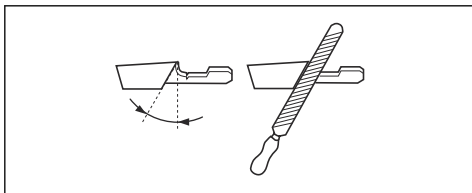

3. Fahren Sie mit der Feile von der Innenseite der Schneidezähne heraus. Heben Sie die Feile beim Zurückziehen an.

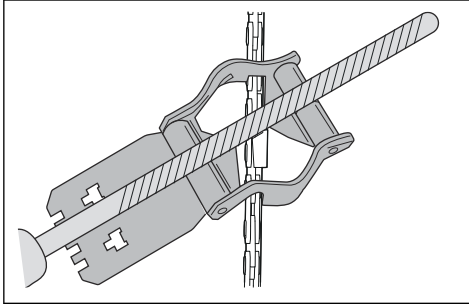

4. Entfernen Sie Material von der einen Seite aller Schneidezähne.
 5. Drehen Sie das Gerät um und entfernen Sie Material von den Zähnen auf der anderen Seite.
 6. Stellen Sie sicher, dass alle Schneidezähne die gleiche Länge haben.

Allgemeine Informationen zum Anpassen des Tiefenbegrenzerabstands

Der Tiefenbegrenzerabstand (C) nimmt ab, wenn Sie den Schneidezahn (A) schärfen. Um die maximale Schneidleistung zu erhalten, müssen Sie Feilmaterial von der Tiefenbegrenzerlehre (B) entfernen, um den empfohlenen Tiefenbegrenzerabstand einzuhalten. Siehe *Technische Angaben auf Seite 76* für weitere Informationen zum korrekten Tiefenbegrenzerabstand für Ihre Sägekette.

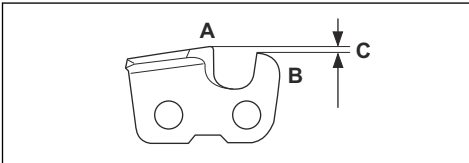

WARNUNG: Die Rückschlaggefahr nimmt zu, wenn der Tiefenbegrenzerabstand zu groß ist!

So justieren Sie die TiefenbegrenzerEinstellung

Bevor Sie den Tiefenbegrenzerabstand einstellen oder die Schneidezähne schärfen, lesen Sie die Anweisungen unter *Allgemeine Informationen zum Schärfen der Zähne auf Seite 70*. Wir empfehlen, den Tiefenbegrenzerabstand nach jeder dritten Sägekettenschärfung einzustellen.

Wir empfehlen die Verwendung unserer Schärflöhre für den Tiefenbegrenzerabstand, um das korrekte Maß und

den richtigen Winkel für die Tiefenbegrenzer-nase zu erhalten.

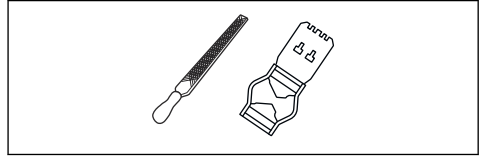

1. Verwenden Sie eine Flachfeile und eine Schärflöhre zum Einstellen des Tiefenbegrenzerabstands. Verwenden Sie nur die Husqvarna Schärflöhre für den Tiefenbegrenzerabstand, um das korrekte Maß und den richtigen Winkel für den Tiefenbegrenzer zu erhalten.
2. Setzen Sie die Schärflöhre auf die Sägekette.

Hinweis: Auf der Verpackung der Schärflöhre finden Sie weitere Informationen zur Verwendung des Werkzeugs.

3. Verwenden Sie die Flachfeile, um den Teil des Tiefenbegrenzers zu entfernen, der durch die Schärflöhre reicht.

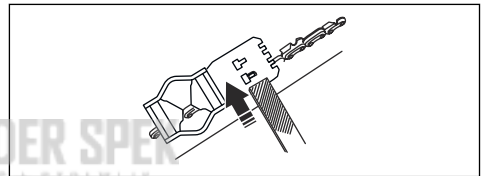

So stellen Sie die Spannung der Sägekette ein



WARNUNG: Eine nicht korrekt gespannte Sägekette kann sich von der Führungsschiene lösen und schwere Verletzungen oder Tod verursachen.

Eine Sägekette wird bei Verwendung länger. Es ist wichtig, die Spannung der Sägekette regelmäßig anzupassen, um sicherzustellen, dass sie korrekt ist. Prüfen Sie die Spannung der Sägekette, bevor Sie das Gerät verwenden. Spannen Sie die Kette so straff wie möglich. Achten Sie dabei jedoch darauf, dass sich die Kette leicht von Hand drehen lässt.

Hinweis: Eine neue Sägekette benötigt eine gewisse Einlaufzeit. Prüfen Sie die Spannung während dieser Zeit häufiger.

1. Drehen Sie den Verriegelungsknopf gegen den Uhrzeigersinn, um den Kettenspannungs-Drehknopf zu entsperren.

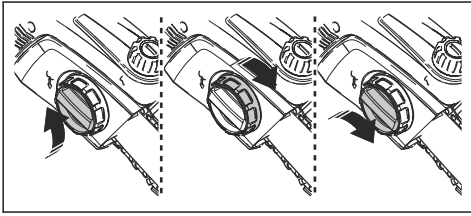

2. Drehen Sie den Kettenspannungs-Drehknopf im Uhrzeigersinn, um die Sägekette zu spannen. Spannen Sie die Sägekette so straff wie möglich. Sie muss fest an der Führungsschiene anliegen.
3. Stellen Sie sicher, dass sich die Sägekette leicht von Hand drehen lässt und nicht an der Führungsschiene herabhängt.

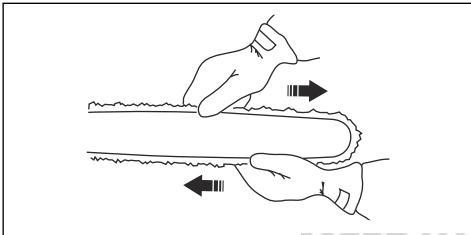

4. Drehen Sie den Verriegelungsknopf im Uhrzeigersinn, um den Kettenspannungs-Drehknopf zu verriegeln.

- Verwenden Sie in Regionen, in denen kein spezifisches Sägekettenöl erhältlich ist, Getriebeöl EP 90.

Überprüfen Sie den Ölstand im Öltank regelmäßig, um eine Beschädigung der Sägekette und der Führungsschiene zu vermeiden.

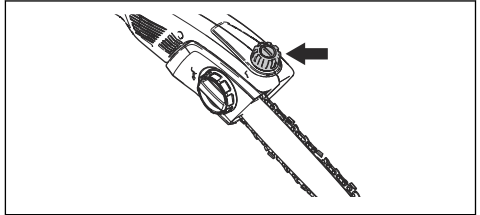

So füllen Sie Kettenöl nach

Füllen Sie Sägekettenöl nach einer Betriebsstunde nach oder wenn der Akku leer ist.

1. Öffnen Sie den Öltankdeckel an der Oberseite des Sägekopfes.
2. Füllen Sie Husqvarna Kettenöl ein.
3. Bringen Sie den Öltankdeckel an.

So überprüfen Sie die Sägekettenschmierung

1. Starten Sie das Gerät, und lassen Sie es mit 3/4-Geschwindigkeit laufen. Richten Sie die Spitze der Führungsschiene auf eine hellfarbige Oberfläche in einem Abstand von etwa 20 cm.
2. Nach einer Laufzeit von 1 Minute erscheint eine Öllinie auf der hellen Oberfläche.
3. Wenn nach 1 Minute keine Öllinie sichtbar ist, reinigen Sie die Ölleitung in der Führungsschiene. Reinigen Sie die Nut in der Kante der Führungsschiene.
4. Starten Sie das Gerät, und lassen Sie es mit 3/4-Geschwindigkeit laufen. Richten Sie die Spitze der Schiene auf eine hellfarbige Oberfläche in einem Abstand von etwa 20 cm.
5. Nach einer Laufzeit von 1 Minute erscheint eine Öllinie auf der hellen Oberfläche.
6. Wenn nach 1 Minute keine Öllinie sichtbar ist, wenden Sie sich an Ihren autorisierten Händler.

So schmieren Sie die Schneidausrüstung



WARNUNG: Eine unzureichende Schmierung der Schneidausrüstung kann zu einem Bruch der Sägekette führen und schwere oder sogar lebensgefährliche Verletzungen verursachen.



WARNUNG: Verwenden Sie kein Altöl! Altöl stellt eine Gefahr für Menschen, für das Gerät und für die Umwelt dar.

Sägekettenöl

- Verwenden Sie ein Sägekettenöl mit guter Haftung an der Sägekette. Die Viskosität des Sägekettenöls muss wetterbeständig sein, z. B. bei heißen Sommer- oder kalten Wintertemperaturen.
- Verwenden Sie Husqvarna-Kettenöl für eine maximale Sägekettenlebensdauer und eine minimale Umweltbelastung. Wenn kein Husqvarna-Sägekettenöl verfügbar ist, verwenden Sie ein Standard-Sägekettenöl.

Kontrollieren bei unzureichender Schmierung

1. Kontrollieren Sie, ob die Ölzuführung der Sägekette verstopft ist. Reinigen Sie sie bei Bedarf.

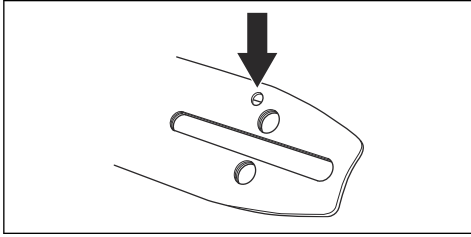

2. Kontrollieren Sie, ob die Ölzuführung im Getriebegehäuse verstopft ist. Reinigen Sie sie bei Bedarf.
3. Prüfen Sie, ob sich der Umlenkstern der Führungsschiene frei dreht. Wenn das Schmier System der Sägekette nach einem Durchgang der oben aufgeführten Kontrollen nicht funktioniert, sollten Sie Ihre Servicewerkstatt aufsuchen.

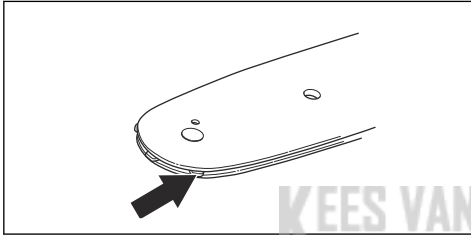

So prüfen Sie die Führungsschiene

1. Stellen Sie sicher, dass die Ölleitung nicht verstopft ist. Reinigen Sie sie, falls dies notwendig ist.

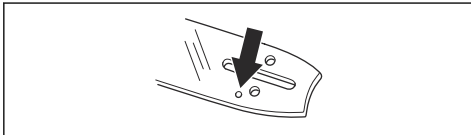

2. Prüfen Sie, ob sich an den Kanten der Führungsschiene Grate gebildet haben. Entfernen Sie Grate mit einer Feile.

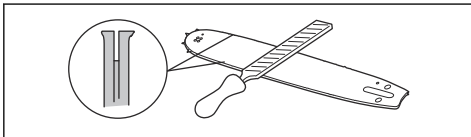

3. Reinigen Sie die Nut in der Führungsschiene.

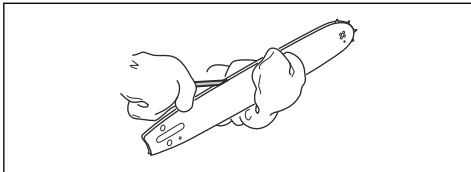

4. Überprüfen Sie die Nut in der Führungsschiene auf Verschleiß. Tauschen Sie die Führungsschiene aus wenn nötig.

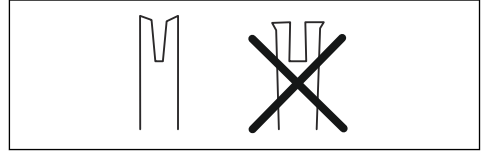

5. Prüfen Sie, ob die Führungsschienenspitze rau oder stark abgenutzt ist.

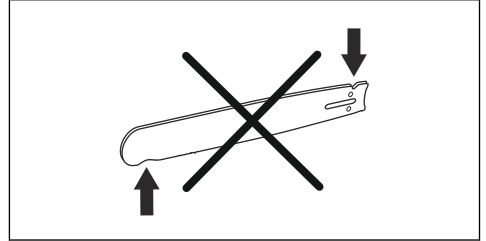

6. Kontrollieren Sie, ob der Umlenkstern der Führungsschiene sich leicht bewegen lässt und sein Schmierloch offen ist. Reinigen und schmieren Sie ihn bei Bedarf.

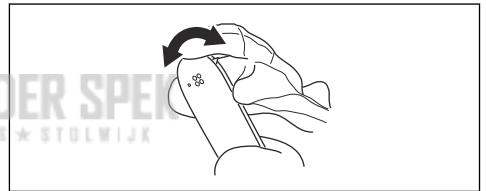

7. Drehen Sie die Führungsschiene täglich zur Verlängerung der Lebensdauer.

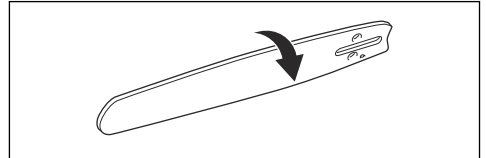

So reinigen Sie das Gerät, den Akku und das Ladegerät

1. Reinigen Sie das Gerät nach jedem Gebrauch mit einem trockenen Tuch.
2. Reinigen Sie Akku und Ladegerät mit einem trockenen Tuch. Die Akkuführungsschienen sauber halten.
3. Stellen Sie sicher, dass die Klemmen an Akku und Ladegerät vor dem Gebrauch sauber sind.
4. Reinigen Sie die Öltankkappe mit einer Bürste.
5. Reinigen Sie die Innenfläche der Schutzabdeckung mit einer Bürste.

So prüfen Sie den Akku und das Ladegerät

1. Untersuchen Sie den Akku auf Schäden, z. B. Risse.
2. Untersuchen Sie das Akkuladegerät auf Schäden, z. B. Risse.

3. Stellen Sie sicher, dass das Verbindungskabel des Akkuladegeräts nicht beschädigt ist und dass keine Risse vorhanden sind.

Fehlerbehebung

Tastatur

Störung	Mögliche Fehler	Mögliche Abhilfe
Grüne Start-LED blinkt.	Geringe Akkuspannung.	Laden Sie den Akku.
Rote Fehler-LED blinkt	Überlastung	Die Schneidausrüstung ist blockiert. Halten Sie das Gerät an. Entfernen Sie den Akku. Reinigen Sie die Schneidausrüstung von unerwünschten Materialien. Lockern Sie die Kette.
	Temperaturabweichung.	Lassen Sie das Gerät abkühlen.
	Der Gashebel und die Starttaste werden gleichzeitig gedrückt.	Lassen Sie den Gashebel los und drücken Sie die Start-Taste.
Das Gerät springt nicht an.	Schmutz in den Akkusteckern.	Reinigen Sie die Akkustecker mit Druckluft oder einer weichen Bürste.
Rote Fehler-LED leuchtet auf.	Es ist notwendig, Wartung am Gerät durchzuführen.	Wenden Sie sich an Ihren Servicehändler.

Akku

Störung	Mögliche Fehler	Mögliche Abhilfe
Grüne LED blinkt.	Geringe Akkuspannung.	Laden Sie den Akku.
Rote Fehler-LED blinkt	Der Akku ist leer.	Laden Sie den Akku.
	Temperaturabweichung.	Der Akku darf nur bei Temperaturen zwischen -10°C (14°F) und 40°C (104°F) verwendet werden.
	Überspannung.	Nehmen Sie den Akku aus dem Ladegerät.
Rote Fehler-LED leuchtet auf.	Die Zellendifferenz ist zu groß (1 V).	Wenden Sie sich an Ihren Servicehändler.

Akkuladegerät

Störung	Mögliche Fehler	Mögliche Abhilfe
Rote Fehler-LED blinkt	Temperaturabweichung.	Der Akku darf nur bei Temperaturen zwischen 5 °C und 40 °C verwendet werden.
Rote Fehler-LED leuchtet auf.		Wenden Sie sich an Ihren Servicehändler.

Transport und Lagerung

Transport und Lagerung

- Die mitgelieferten Lithium-Ionen-Akkus entsprechen den Anforderungen des Gefahrgutrechts.
- Beachten Sie für den gewerblichen Transport, auch durch Dritte oder Expeditionen, die gesonderten Anforderungen auf Verpackung und Etiketten.
- Sprechen Sie sich, bevor Sie das Gerät versenden, mit einer Person ab, die speziell im Gefahrgutversand geschult ist. Beachten Sie sämtliche geltende nationale Vorschriften.
- Bedecken Sie offene Kontakte mit Klebeband, wenn Sie den Akku in eine Verpackung legen. Stellen Sie sicher, dass der Akku in der Verpackung nicht verrutschen kann.
- Entnehmen Sie den Akku für die Lagerung oder den Transport.
- Bringen Sie den Akku und das Ladegerät an einem Ort unter, der trocken und frei von Feuchtigkeit und Frost ist.
- Lagern Sie den Akku nicht an einem Ort, an dem es zu elektrostatischen Entladungen kommen kann. Bewahren Sie den Akku nicht in einem Metallkasten auf.
- Stellen Sie bei der Lagerung des Akkus sicher, dass die Temperatur zwischen 5 °C/41 °F und 25 °C/ 77 °F liegt und der Akku keinem direkten Sonnenlicht ausgesetzt ist.
- Stellen Sie bei der Lagerung des Akkuladegeräts sicher, dass die Temperatur zwischen 5 °C/41 °F und 45 °C/113 °F liegt und das Ladegerät keinem direkten Sonnenlicht ausgesetzt ist.
- Das Ladegerät darf nur verwendet werden, wenn die Umgebungstemperatur zwischen 5 °C/41 °F und 40 °C/104 °F liegt.
- Laden Sie den Akku auf 30 bis 50 %, bevor Sie ihn über längere Zeit einlagern.
- Lagern Sie das Akkuladegerät in einem geschlossenen und trockenen Raum.

- Achten Sie bei der Lagerung darauf, dass sich der Akku nicht in unmittelbarer Nähe zum Ladegerät befindet. Kinder und andere nicht befugte Personen dürfen die Ausstattung nicht berühren. Verwahren Sie die Ausstattung in einem abschließbaren Raum.
- Reinigen Sie das Gerät und führen Sie umfassende Servicearbeiten durch, bevor Sie es längere Zeit einlagern.
- Verwenden Sie für das Gerät einen Transportschutz, um Verletzungen oder Schäden am Gerät bei Transport und Lagerung zu vermeiden.
- Befestigen Sie das Gerät während des Transports sicher.

Entsorgung von Akku, Ladegerät und Gerät

Das Symbol unten bedeutet, dass das Gerät nicht über den Hausmüll entsorgt werden darf. Recyceln Sie es an einer Recyclingstation für elektrische und elektronische Geräte. So werden Umwelt- und Personenschäden vermieden.

Weitere Informationen erhalten Sie bei örtlichen Behörden, dem Abfallentsorgungsunternehmen oder Ihrem Händler.

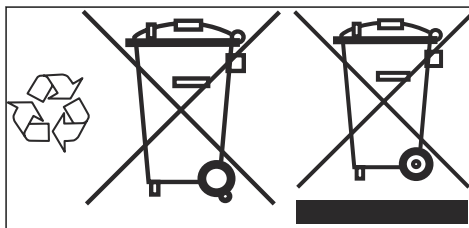

Hinweis: Das Symbol ist auf dem Gerät oder der Verpackung des Geräts zu finden.

Technische Angaben

Technische Daten

	120ITK4-P
Motor	
Typ	PMDC 36V
Kettengeschwindigkeit, m/s	10
Merkmale	
Energiesparmodus	savE
Öltank	
Kapazität l/cm ³	0,07/70
Gewicht	
ohne Akku, in kg	4,1
Geräuschemissionen⁷	
Schalleistungspegel, gemessen dB(A)	93,79
Schalleistungspegel, garantiert L _{WA} dB (A)	97
Schallpegel⁸	
Äquivalenter Schalldruckpegel am Ohr des Bedieners, dB(A)	80,6
Vibrationspegel⁹	
Vibrationspegel an den Griffen, gemessen nach ISO 22867, m/s ²	
Zusammengeschoben, vorderer Handgriff/hinterer Griff	0,793/0,676
Verlängert, vorderer Handgriff/hinterer Handgriff	1,475/0,773

Verwenden Sie mit Ihrem Gerät nur einen Original-Husqvarna BLi-Akku.

Zugelassene Akkus

Akku	BLi10
Typ	Lithium-Ionen
Akkukapazität, Ah	Siehe Aufkleber zur Akkukapazität

⁷ Umweltbelastende Geräuschemissionen, gemessen als Schalleistung (L_{WA}) gemäß EG-Richtlinie 2000/14/EG. Die Differenz zwischen garantiertem und gemessenem Schalleistungspegel besteht darin, dass beim garantierten Schalleistungspegel auch eine Streuung im Messergebnis und Variationen zwischen verschiedenen Geräten desselben Modells gemäß der Richtlinie 2000/14/EG berücksichtigt werden.

⁸ Der äquivalente Schalldruckpegel ergibt sich, gemäß ISO-Norm ISO 22868, durch die energetische Addition zeitgewichteter Schalldruckpegel bei verschiedenen Betriebsarten. Die typische Ausbreitungsklasse für einen äquivalenten Schalldruckpegel ist eine standardmäßige Ausbreitung von 3 dB (A).

⁹ Berichten zufolge liegt der äquivalente Vibrationspegel normalerweise bei einer Ausbreitungsklasse (Standardabweichung) von 1,5 m/s².

Akku	BLi10
Nennspannung, V	36
Gewicht, kg	0,8

Zugelassene Ladegeräte

Akkuladegerät	QC 80
Eingangsspannung, V	100-240
Frequenz, Hz	50-60
Leistung, W	80

Zubehör

Führungsschienen-/ Sägekettenkombinationen

Untenstehende Kombinationen haben die CE-Typenzulassung.

Führungsschiene			Sägekette	
Länge, Zoll	Teilung, Zoll	Nutbreite, mm	Typ	Länge, Anzahl Treibglieder
10		1,3	Husqvarna H00	58

Schärflehre zum Feilen der Sägekette

Verwenden Sie die empfohlene Schärflehre, um die korrekten Feilwinkel zu erhalten. Wir empfehlen, beim Schärfen der Sägekette immer die empfohlene Schärflehre zu verwenden, um das gewünschte Ergebnis zu erhalten.

Lassen Sie sich von Ihrem Servicehändler beraten, wenn Sie nicht wissen, welche Sägekette in Ihrem Gerät verbaut ist.

00	mm/Zoll	85°	30°	0°	mm/Zoll	5056981-03	5796536-01

EU-Konformitätserklärung

EU-Konformitätserklärung

Husqvarna AB, SE-561 82 Huskvarna, Schweden, Tel.: +46-36-146500, erklärt hiermit, dass die Hochentaster **Husqvarna 120ITK4-P** mit Seriennummern ab 2021 (die Jahreszahl wird im Klartext auf dem Typenschild angegeben, mitsamt einer nachfolgenden Seriennummer) den Vorschriften der RICHTLINIE DES RATES entspricht:

- „Maschinen-Richtlinie“ **2006/42/EG** vom 17. Mai 2006
- „Richtlinie über elektromagnetische Verträglichkeit“ **2014/30/EU** vom 26. Februar 2014
- Richtlinie zur „Beschränkung der Verwendung bestimmter gefährlicher Stoffe“, **2011/65/EU** vom 8. Juni 2011

Die folgenden Normen werden erfüllt:

EN 62841-1:2015, EN ISO 11680-1:2011, EN ISO 12100:2010, EN 55014-1:2017+A11, EN 55014-2:2015, EN IEC 63000:2018.

TÜV Rheinland LGA Products GmbH, Tillystraße 2
D-90431 Nürnberg, 0197, hat die freiwillige EC-Typprüfung gemäß Maschinenrichtlinie (2006/42/EC) Artikel 12, Absatz 3b durchgeführt. Das Zertifikat der EG-Typenprüfung hat die Nummer: **BM 50491650 0001**

Huskvarna, 2020-12-30

KEES VAN DER SPEK
TUINMACHINES * STOLWIJK



Pär Martinsson, Entwicklungsleiter (bevollmächtigter Vertreter für Husqvarna AB, verantwortlich für die technische Dokumentation)

Contenido

Introducción.....	79	Resolución de problemas.....	100
Seguridad.....	81	Transporte y almacenamiento.....	101
Montaje.....	90	Datos técnicos.....	102
Funcionamiento.....	90	Accesorios.....	103
Mantenimiento.....	93	Declaración de conformidad CE.....	104

Introducción

Descripción del producto

Husqvarna 120iTK4-P es una motosierra de poda telescópica con batería.

Trabajamos constantemente para mejorar la seguridad y la eficiencia durante el uso del producto. Póngase en

contacto con su distribuidor para obtener más información.

Uso previsto

Utilice el producto para cortar ramas y ramitas. No utilice el producto para otras tareas.

Descripción del producto

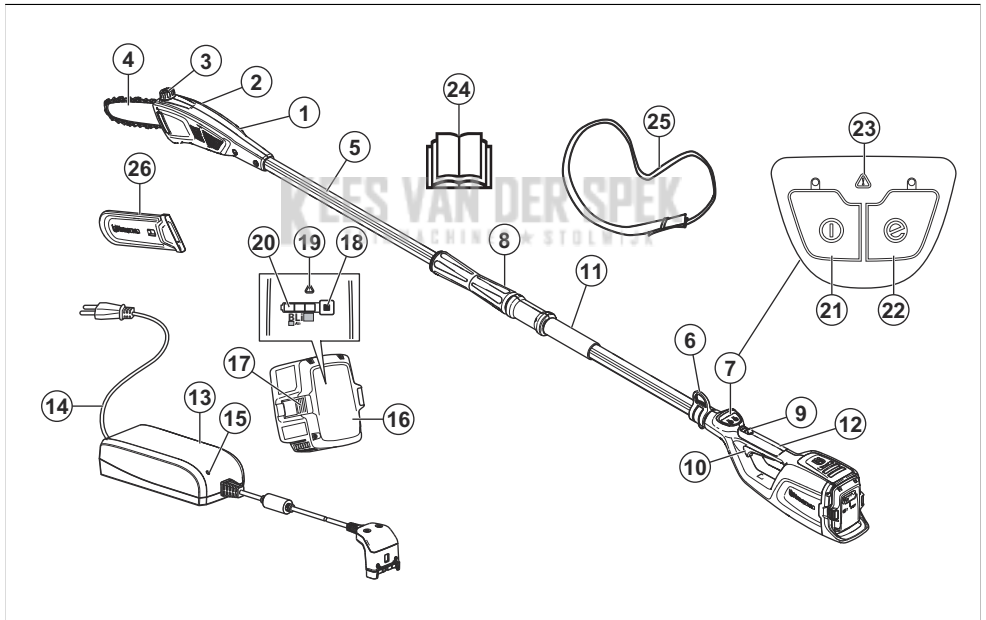

1. Cabezal de la sierra
2. Pomo de tensión de la cadena
3. Depósito de aceite de la cadena
4. Espada
5. Eje
6. Gancho de sujeción del arnés
7. Teclado
8. Función telescópica.
9. Bloqueo del gatillo de alimentación
10. Gatillo de alimentación
11. Mango delantero
12. Mango trasero
13. Cargador de baterías
14. Cable
15. LED de encendido/advertencia
16. Batería
17. Botones para extraer la batería
18. Botón indicador de la batería
19. LED de advertencia
20. LED indicador de la batería

- 21. Interruptor de arranque/parada
- 22. Botón Save
- 23. LED de advertencia
- 24. Manual de usuario
- 25. Arnés
- 26. Protección para transportes

Símbolos que aparecen en el producto



¡ADVERTENCIA! Este producto puede ser peligroso. Su uso descuidado o erróneo puede provocar heridas graves o mortales al operador o terceros. Es muy importante que lea y comprenda el contenido de este manual de instrucciones. Lea detenidamente el manual de usuario y asegúrese de entender su contenido antes de utilizar el producto.



Utilice un casco protector si trabaja en un lugar donde puedan caerle objetos. Utilice protección auditiva homologada. Utilice protección ocular homologada.



Utilice guantes protectores homologados.



Corriente continua.

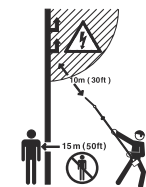

Este producto no tiene aislamiento eléctrico. Si el producto entra en contacto o está en las proximidades de cables de alta tensión, puede provocar la muerte o lesiones graves. La electricidad puede ser transmitida de un punto a otro formando un arco de tensión. A mayor tensión, mayor es la distancia que puede ser transmitida la electricidad. La electricidad también puede ser transmitida a través de ramas y otros objetos, especialmente si están mojados. Mantenga siempre como mínimo una distancia de 10 metros entre el producto y los cables de alta tensión u objetos que estén en contacto con los mismos. Si debe trabajar dentro de esta distancia de seguridad, póngase siempre en contacto con la central eléctrica para cerciorarse de que la tensión está desconectada antes de empezar a trabajar.

Mantenga siempre a terceros y animales alejados del producto, a 15 metros como mínimo.

yyyywwxxxxx

En la placa de características se indica el número de serie. **aaaa** es el año de producción, **ss** la semana de producción y **xxxxx**, el número de serie.



Rellenado de aceite para cadena.



El producto o su embalaje no son residuos domésticos. Recíclelo en un centro de reciclaje para equipos eléctricos y electrónicos.



El producto cumple con las directivas CE vigentes.



Tensión nominal, V



No exponer a la lluvia.



Mantenga las manos alejadas de la hoja (solo para el cortasetos de barra).



Función telescópica.



Gire el mango de fijación hacia la izquierda para aflojarlo y hacia la derecha para apretarlo.

Símbolos que aparecen en la batería o en el cargador de la batería

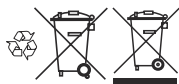

Recicle el producto en un centro de reciclaje para equipos eléctricos y electrónicos. (Aplicable solo para Europa)



Transformador a prueba de fallos.



Utilice y guarde el cargador de baterías únicamente en interiores.



Doble aislamiento.

Responsabilidad sobre el producto

Como se estipula en las leyes de responsabilidad del producto, no nos hacemos responsables de los daños y perjuicios causados por nuestro producto si:

- El producto se ha reparado incorrectamente.
- El producto se ha reparado con piezas que no eran del fabricante o no autorizadas por el fabricante.
- El producto tiene un accesorio que no es del fabricante o no está autorizado por este.
- El producto no se ha reparado en un centro de servicio autorizado o por un organismo homologado.

Seguridad

Definiciones de seguridad

Las advertencias, precauciones y notas se utilizan para destacar información especialmente importante del manual.



ADVERTENCIA: Indica un riesgo de lesiones o incluso de muerte del usuario o de las personas cercanas si no se respetan las instrucciones del manual.



PRECAUCIÓN: Indica un riesgo de daños en el producto, otros materiales o el área adyacente si no se respetan las instrucciones del manual.

Nota: Se usa para proporcionar más información necesaria en una situación determinada.

Instrucciones generales de seguridad



ADVERTENCIA: Lea las siguientes instrucciones de advertencia antes de utilizar el producto.

- Extraiga la batería para evitar que el producto se arranque accidentalmente.
- Este producto es una herramienta peligrosa si no se usa con cuidado o si se utiliza de forma incorrecta. Este producto puede ocasionar lesiones graves o mortales tanto al operador como a cualquier otra persona.
- No utilice el producto si se ha modificado respecto de sus especificaciones iniciales. No cambie una parte del producto sin la autorización del fabricante.

Utilice únicamente las piezas que están autorizadas por el fabricante. Las lesiones o la muerte son un posible resultado de un mantenimiento incorrecto.

- Compruebe el producto antes de utilizarlo. Consulte *Dispositivos de seguridad en el producto en la página 85 y Mantenimiento en la página 93*. No utilice un producto defectuoso. Lleve a cabo las comprobaciones de seguridad y siga las instrucciones de mantenimiento y servicio descritas en este manual.
- Debe vigilarse a los niños para asegurarse de que no juegan con el producto. No permita nunca que los niños ni otras personas sin formación utilicen o reparen el producto o su batería. La legislación local regula la edad del usuario.
- Mantenga el producto en un área cerrada para impedir el acceso a niños o personas no autorizadas.
- Guarde el producto lejos del alcance de los niños.
- Bajo ninguna circunstancia debe modificarse la configuración original del producto sin autorización del fabricante. Utilice siempre accesorios originales. Las modificaciones o la utilización de accesorios no autorizados pueden ocasionar accidentes graves o incluso la muerte del operario o de terceros.

Nota: El uso podría estar regulado por la legislación nacional o local. Observe los reglamentos indicados.

Advertencias generales de seguridad relacionadas con la herramienta eléctrica



ADVERTENCIA: Lea todas las advertencias e instrucciones de seguridad. El incumplimiento de las advertencias e instrucciones de seguridad puede ocasionar descargas eléctricas, incendios o lesiones graves.

Nota: **Conserve todas las advertencias e instrucciones para su consulta.** El término «herramienta eléctrica» empleado en las advertencias hace referencia a una herramienta eléctrica que funciona con conexión a la red de suministro (con cable) o a una herramienta que funciona con batería (sin cable).

Seguridad en el área de trabajo

- **Mantenga el área de trabajo limpia y bien iluminada.** Las zonas abarrotadas de cosas u oscuras favorecen los accidentes.
- **No maneje herramientas eléctricas en ambientes explosivos como aquellos en los que hay líquidos, gases o polvo inflamables.** Las herramientas eléctricas producen chispas que pueden inflamar el polvo o los vapores.
- **Mantenga alejados a los niños y a otras personas mientras trabaje con una herramienta eléctrica.** Las distracciones pueden hacer que pierda el control de esta.

Seguridad eléctrica

- **Los enchufes de las herramientas eléctricas deben corresponder a la toma de corriente utilizada. Nunca modifique el enchufe. No utilice adaptadores para las herramientas eléctricas con conexión a tierra.** Use enchufes sin modificar y tomas de corriente del mismo tipo que estos, evitando así el uso de adaptadores, para reducir el riesgo de descarga eléctrica.
- **Evite el contacto de su cuerpo con superficies puestas a tierra como tuberías, radiadores, cocinas y neveras.** Si su cuerpo está en contacto con el suelo, existe un mayor riesgo de descarga eléctrica.
- **No exponga las herramientas eléctricas a la lluvia o a ambientes húmedos.** El riesgo de recibir descargas eléctricas aumentará si penetra agua en la herramienta eléctrica.
- **Maneje el cable con cuidado. No lo utilice nunca para transportar, tirar o desenchufar la herramienta eléctrica. Manténgalo alejado de fuentes de calor, aceite, aristas vivas o piezas móviles.** Los cables dañados o enredados incrementan el riesgo de descarga eléctrica.
- **Cuando trabaje con una herramienta eléctrica en exteriores, utilice un alargador indicado para este**

uso. Utilizar un cable adecuado para su uso en exteriores reduce el riesgo de descarga eléctrica.

- **Si es necesario utilizar una herramienta eléctrica en un lugar húmedo, utilice suministro eléctrico protegido con un interruptor diferencial.** La utilización de un interruptor diferencial reduce el riesgo de descargas eléctricas.

Seguridad personal

- **Peligro: No trabaje cerca las líneas eléctricas.** La unidad no ha sido diseñada para proporcionar protección contra descargas eléctricas en caso de contacto con líneas eléctricas aéreas. Consulte la normativa local sobre distancias de seguridad de tendidos eléctricos y asegúrese de que la posición de trabajo es segura antes de operar la podadora de barra.
- **Esté siempre atento, fíjese en lo que está haciendo y utilice el sentido común cuando maneje una herramienta eléctrica. No utilice herramientas eléctricas si está cansado o bajo los efectos de estupefacientes, alcohol o medicamentos.** Un momento de descuido, mientras se trabaja con herramientas eléctricas, puede causar lesiones graves.
- **Utilice el equipo de protección individual. Protéjase siempre los ojos.** El equipo de protección, como la mascarilla antipolvo, los zapatos de seguridad antideslizantes, el casco o los protectores auditivos, utilizados en función de las condiciones de trabajo, reducirá el riesgo de lesiones.
- **Evite el encendido accidental de la herramienta. Asegúrese de que el interruptor está en la posición de apagado antes de conectar la máquina a la fuente de alimentación o la batería, cogerla o transportarla.** Transportar herramientas eléctricas con el dedo puesto sobre el interruptor o encenderlas con el interruptor en la posición de encendido puede provocar accidentes.
- **Quite todas las clavijas de ajuste o llaves de tuercas antes de encender la herramienta eléctrica.** Una llave de tuercas o clavija de ajuste que se ha dejado colocada en una pieza giratoria de la herramienta eléctrica puede causar lesiones.
- **No se estire demasiado. Mantenga una posición correcta y el equilibrio en todo momento.** Esto le permitirá controlar mejor la herramienta eléctrica en situaciones imprevistas.
- **Utilice la ropa adecuada. No utilice nunca ropa amplia ni joyas. Mantenga el pelo, la ropa y los guantes alejados de las piezas móviles.** La ropa amplia, las joyas o el pelo largo pueden quedar atrapados en las piezas móviles.
- **Si se suministran equipos de aspiración o captación de polvo, asegúrese de que estén conectados y se utilicen correctamente.** El uso de estos equipos puede reducir los riesgos derivados del polvo.
- **Evite que la familiaridad adquirida con el uso frecuente de las herramientas le lleve a confiarse e ignorar las medidas de seguridad al utilizarlas.** Una

acción negligente puede causar lesiones graves en una fracción de segundo.

- La emisión de vibración durante el uso de la herramienta eléctrica puede ser diferente del valor indicado en función del uso de la misma. El usuario debe conocer las medidas de seguridad necesarias que se basan en una estimación de la exposición en condiciones de uso reales (teniendo en cuenta todas las partes del ciclo de funcionamiento, como el período en que la herramienta está apagada y el funcionamiento en ralentí además del gatillo).

Uso y cuidado de la herramienta eléctrica

- **No sobrecargue la herramienta eléctrica. Utilice la herramienta eléctrica adecuada para el trabajo que debe realizar.** Con la herramienta eléctrica apropiada hará el trabajo mejor y con mayor seguridad a la potencia para la que fue diseñada.
- **No utilice la herramienta eléctrica si el interruptor no funciona.** Las herramientas que no se puedan controlar con el interruptor son peligrosas y deben repararse.
- **Desconecte el enchufe de la fuente de alimentación o la batería de la herramienta eléctrica antes de realizar cualquier ajuste, cambiar accesorios o guardarla.** Estas medidas de seguridad preventivas reducen el riesgo de encendido accidental de la herramienta eléctrica.
- **Guarde las herramientas eléctricas que no se utilicen fuera del alcance de los niños y no permita que personas no familiarizadas con su uso o con estas instrucciones las manejen.** Las herramientas eléctricas resultan peligrosas en manos de usuarios no cualificados.
- **Cuide las herramientas. Compruebe que no haya partes móviles mal alineadas o trabadas, piezas rotas o cualquier otra circunstancia que pueda afectar al funcionamiento de la herramienta eléctrica. Si detecta daños, haga reparar la herramienta eléctrica antes de utilizarla.** Muchos accidentes se deben al uso de herramientas eléctricas que carecen de un mantenimiento adecuado.
- **Mantenga las herramientas de corte afiladas y limpias.** Las herramientas de corte con aristas afiladas y un mantenimiento adecuado tienen menos probabilidades de trabarse y son más fáciles de controlar.
- **Utilice la herramienta eléctrica, los accesorios, útiles, etc., según se indica en estas instrucciones, teniendo en cuenta las condiciones de trabajo y la tarea que debe realizar.** El uso de la herramienta eléctrica para trabajos distintos a aquellos para los que fue diseñada podría dar lugar a situaciones peligrosas.
- **Mantenga los mangos y superficies de agarre secos, limpios y sin aceite ni grasa.** Las superficies de agarre y los mangos resbaladizos no permiten manejar y controlar de forma segura la herramienta ante cualquier imprevisto.

Uso y cuidado de la herramienta con batería

- **Efectúe las recargas únicamente con el cargador especificado por el fabricante.** Un cargador apto para un tipo de batería puede comportar riesgo de incendio al utilizarse con otra batería distinta.
- **Utilice las herramientas eléctricas únicamente con las baterías específicas para ellas.** El uso de otra batería puede comportar riesgo de lesiones e incendio.
- **Cuando no utilice la batería, manténgala alejada de objetos metálicos que puedan conectar un terminal a otro, como clips, monedas, llaves, clavos, tornillos u otros objetos metálicos pequeños.** Un cortocircuito en los terminales de la batería puede causar quemaduras o un incendio.
- **En condiciones extremas, el líquido puede salir expulsado de la batería; evite cualquier contacto. Si se produjera un contacto accidentalmente, enjuáguese con agua. Además, si el líquido entra en contacto con los ojos, busque asistencia médica.** El líquido expulsado de la batería puede causar irritaciones o quemaduras.
- **No utilice una batería o herramienta defectuosa, dañada o modificada.** Las baterías dañadas o modificadas pueden comportarse de forma impredecible y provocar incendios, explosiones o riesgo de lesiones.
- **No exponga la batería o la herramienta al fuego ni a temperaturas excesivas.** La exposición al fuego o a temperaturas superiores a 130 °C/265 °F puede causar una explosión.
- **Siga todas las instrucciones de carga y no cargue la batería o herramienta fuera del rango de temperatura especificado en las instrucciones.** La carga incorrecta o a temperaturas fuera del intervalo especificado puede dañar la batería y aumentar el riesgo de incendio.

Servicio técnico

- **Solicite que su herramienta eléctrica sea reparada por personal cualificado y utilizando únicamente piezas de repuesto originales.** Esto garantizará la seguridad de la herramienta.
- **No revise baterías dañadas.** La revisión de las baterías solo debe realizarla el fabricante o proveedores de servicios autorizados.

Advertencias de seguridad de la podadora de barra - Seguridad personal

- **Mantenga todas las partes del cuerpo alejadas de la cadena de sierra mientras utilice la podadora de barra. Antes de arrancar la podadora de barra, asegúrese de que la cadena de sierra no esté en contacto con ningún elemento.** Un único instante de distracción mientras maneja una podadora de barra basta para que la cadena de sierra cause un accidente con sus prendas o cuerpo.
- **Sujete siempre la podadora de barra con la mano derecha en el mango trasero y la mano izquierda en**

el mango delantero. Nunca debe manejarse la motosierra con una posición invertida de las manos, ya que aumenta considerablemente el riesgo de daños personales.

- **Sujete la podadora de barra únicamente por la superficie de agarre aislada, ya que la cadena de sierra puede entrar en contacto con algún cable oculto o con su propio cable.** Si la cadena de sierra entra en contacto con un cable con tensión, puede hacer que las partes metálicas de la podadora de barra expuestas a tensión transmitan al usuario una sacudida eléctrica.
- **Utilice protección ocular. Se recomienda utilizar equipos de protección adicionales para oídos, cabeza, manos, piernas y pies.** Un equipo de protección adecuado reducirá los daños personales a causa de fragmentos desprendidos o de un contacto accidental con la cadena de sierra.
- **No arranque una motosierra estando sobre un árbol, una escalera, un tejado o cualquier tipo de superficie inestable.** Utilizar una motosierra de las formas anteriormente descritas podría provocar daños personales de gravedad.
- **Mantenga en todo momento una posición correcta y manipule la motosierra únicamente cuando se encuentre en una superficie nivelada, sólida y segura.** Una superficie inestable o resbaladiza podría hacerle perder el equilibrio o el control de la podadora de barra.
- **Preste especial atención a las reculadas al cortar ramas tensas.** Cuando la tensión de las fibras de madera se libera, la rama puede golpear al usuario o provocar la pérdida del control de la podadora de barra.
- **Sea especialmente cauto al cortar broza y árboles jóvenes.** Los materiales delgados pueden atascarse en la podadora de barra y golpearle o hacerle perder el equilibrio.
- **Siga las instrucciones para la lubricación, el tensado de la cadena y el cambio de la espada y la cadena.** Una cadena con una tensión o lubricación inadecuadas puede romperse y aumentar el riesgo de reculadas.
- **Transporte la podadora de barra con la podadora apagada, agarrándola por el mango delantero y alejada de su cuerpo.** Cuando transporte o almacene la podadora de barra, coloque siempre la cubierta de la espada. Manipular la podadora de barra de manera adecuada reducirá la posibilidad de sufrir un contacto accidental con la cadena de sierra en funcionamiento.
- **Corte únicamente madera. No utilice la podadora de barra con otros fines. Por ejemplo: no utilice la podadora de barra para cortar metales, plásticos, materiales de albañilería u otros materiales de construcción que no sean madera.** El uso de la podadora de barra con fines distintos a aquellos para los que fue diseñada podría dar lugar a situaciones peligrosas.

- **Mantenga los mangos secos, limpios y sin aceite ni grasa.** Un mango grasiento resulta resbaladizo y puede provocar que se pierda el control de la herramienta.
- **No intente talar un árbol hasta que conozca los riesgos y cómo evitarlos.** El usuario o los transeúntes podrían sufrir daños graves mientras se tala un árbol.
- **Esta podadora de barra no está diseñada para la tala de árboles.** El uso de la podadora de barra con fines distintos a aquellos para los que fue diseñada podría provocar daños graves al usuario o a los transeúntes.
- Recomendamos encarecidamente que aquellos que utilicen por primera vez la motosierra practiquen antes con troncos en soportes para serrar.

Causas y prevención de las reculadas

Las reculadas pueden producirse cuando la punta de la espada roza un objeto o cuando la madera se cierra y atasca la podadora de barra durante el corte. El contacto con la punta de la espada, en algunos casos, puede provocar una reculada repentina que golpee al usuario al lanzar la espada hacia arriba y atrás. Un atasco en la podadora de barra en la parte superior de la espada puede empujar a esta rápidamente hacia atrás, hacia el usuario. Cualquiera de estas reacciones puede hacerle perder el control de la podadora de barra, lo que a su vez puede provocar daños personales de gravedad. No dependa solo de los dispositivos de seguridad incorporados en la podadora de barra. Como usuario de una podadora de barra, debe tomar ciertas precauciones para realizar cortes sin riesgo de accidentes ni lesiones. Una reculada es la consecuencia de un uso inapropiado de la herramienta eléctrica o de procedimientos o condiciones de trabajo incorrectos; por lo tanto, puede evitarse tomando las siguientes precauciones:

- **Mantenga un agarre firme de la podadora de barra con ambas manos, con los pulgares y el resto de dedos rodeando los mangos. El cuerpo y el brazo deben encontrarse en una postura que le permita resistir las fuerzas de las reculadas.** El usuario puede controlar las fuerzas de las reculadas si toma las precauciones correspondientes. No suelte la podadora de barra.
- **No intente acceder a lugares demasiado altos y no corte a una altura superior a la de sus hombros.** De esta manera, se evita el contacto involuntario de la punta y se obtiene un control mayor de la podadora de barra en caso de imprevistos.
- **Utilice únicamente las espadas y las podadoras de barra indicadas por el fabricante.** Las espadas y cadenas de sierra incorrectas pueden causar la rotura de la cadena o reculadas.
- **Siga las instrucciones de afilado y mantenimiento de la podadora de barra facilitadas por el fabricante.** Disminuir el calibre de profundidad puede aumentar las reculadas.

Instrucciones generales de seguridad de la podadora de barra

Siga todas las instrucciones al extraer material atascado, guardar o realizar el mantenimiento de la podadora de barra. Asegúrese de que el interruptor está apagado y la batería se ha extraído. El accionamiento inesperado de la podadora de barra mientras extrae el material atascado o efectúa tareas de mantenimiento puede resultar en lesiones personales graves.

Equipo de protección personal



ADVERTENCIA: Lea las siguientes instrucciones de advertencia antes de utilizar el producto.

- Para trabajar con el producto, debe utilizar siempre un equipo de protección personal homologado. El equipo de protección personal no elimina completamente el riesgo de lesiones, pero reduce la gravedad de las lesiones en caso de accidente. Deje que el distribuidor le ayude a seleccionar el equipo adecuado.
- Utilice un casco si existe la posibilidad de que puedan caerle objetos.

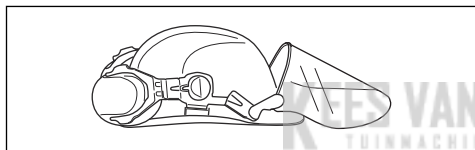

- Utilice protección auditiva homologada.

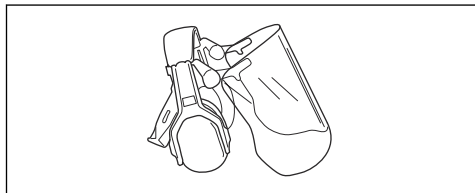

- Utilice protección ocular homologada. Si se utiliza visor, deben utilizarse también gafas protectoras homologadas. Por gafas protectoras homologadas se entienden las que cumplen con la norma ANSI Z87.1 para EE. UU. o EN 166 para países de la UE.

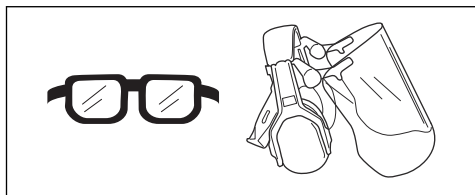

- Utilice guantes cuando sea necesario, por ejemplo, para el montaje, inspección o limpieza del equipo de corte.

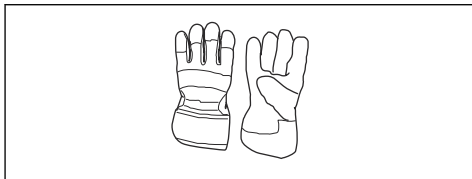

- Utilice botas o zapatos de protección con suela antideslizante.



- Utilice pantalones con protección anticorte.
- Use indumentaria de material resistente. Use siempre pantalones largos y gruesos, y mangas largas. No lleve ropa suelta que pueda quedar atrapada en los arbustos y ramas. No trabaje con joyas, pantalones cortos, calzado abierto ni los pies descalzos. Recójase el pelo de forma segura por encima de los hombros.
- Mantenga el equipo de primeros auxilios cerca.

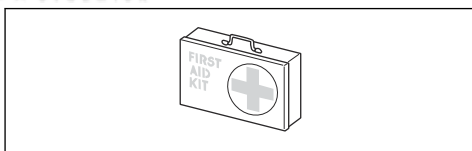

Dispositivos de seguridad en el producto



ADVERTENCIA: Lea las siguientes instrucciones de advertencia antes de utilizar el producto.

En este apartado se describen los componentes de seguridad del producto, su función y el modo de efectuar el control y el mantenimiento para garantizar un funcionamiento óptimo. Consulte las instrucciones bajo el título *Descripción del producto en la página 79* para ver dónde están situados estos componentes en su máquina.

La vida útil del producto puede acortarse y el riesgo de accidentes puede aumentar si el mantenimiento no se hace de forma adecuada y si los trabajos de servicio y reparación no se efectúan de forma profesional. Si

necesita más información, solicítela al distribuidor de su zona



ADVERTENCIA: No emplee nunca un producto con equipo de seguridad defectuoso. Efectúe la inspección y el mantenimiento del equipo de seguridad del producto tal como se describe en este apartado. Si el producto no supera cualquiera de estas pruebas, póngase en contacto con el taller de servicio para repararla.



PRECAUCIÓN: Todos los trabajos de servicio y reparación de la máquina requieren una formación especial. Esto es especialmente cierto en lo que respecta al equipo de seguridad del producto. Si la máquina no pasa alguno de los controles indicados a continuación, acuda a su taller de servicio local. La compra de alguno de nuestros productos le garantiza que puede recibir un mantenimiento y servicio profesional. Si no ha adquirido la máquina en una de nuestras tiendas especializadas con servicio, solicite información sobre el taller de servicio más cercano.

Comprobación del teclado

1. Mantenga presionado el botón de arranque/parada (A).

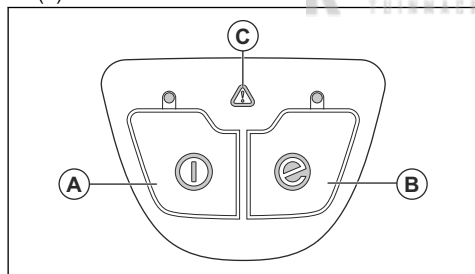

- a) El producto está encendido cuando el LED está iluminado.
- b) El producto está apagado cuando el LED no está iluminado.

2. Consulte la función del botón SaveE (B) en *Activación de la función SavE en la página 92*.
3. Consulte *Resolución de problemas en la página 100* si el indicador de advertencia (C) se enciende o parpadea.

Comprobación del bloqueo del gatillo de alimentación

El bloqueo del gatillo impide el encendido accidental. Al soltar el mango, el gatillo de alimentación y el bloqueo vuelven a su posición inicial.

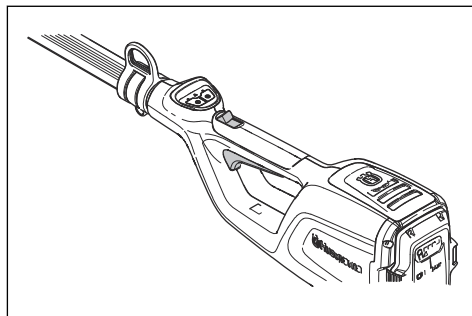

1. Asegúrese de que el gatillo de alimentación está bloqueado cuando el bloqueo está en la posición inicial.

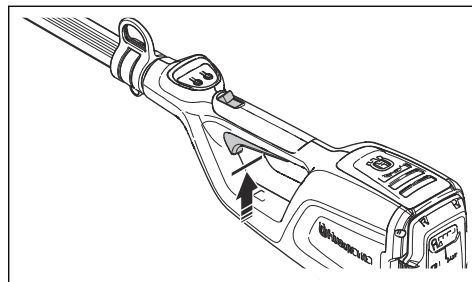

2. Tire del bloqueo y suéltelo, asegurándose de que este regresa a su posición inicial.

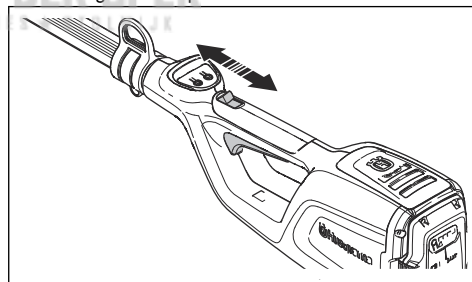

3. Compruebe que el gatillo de alimentación y el bloqueo se mueven sin problemas y que el muelle de retorno funciona correctamente.

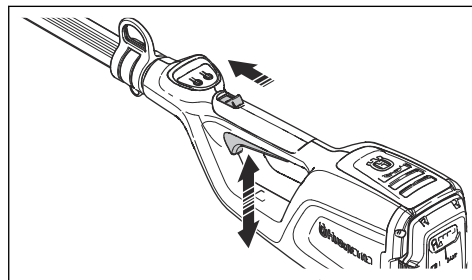

4. Arranque el producto; consulte *Arranque del producto en la página 91*.
5. Acelere al máximo.
6. Suelte el gatillo de alimentación y asegúrese de que el equipo de corte se detiene completamente.

Instrucciones de seguridad para el equipo de corte



ADVERTENCIA: Lea las siguientes instrucciones de advertencia antes de utilizar el producto.

- Utilice solo el equipo de afilado y las combinaciones de espada y cadena de sierra homologados. Consulte *Mantenimiento en la página 93* para ver las instrucciones.
- Use guantes protectores cuando manipule la cadena de sierra o realice tareas de mantenimiento en ella. La cadena de sierra puede causar lesiones, aunque no se mueva.
- Mantenga los dientes de corte bien afilados. Siga las instrucciones y utilice el calibrador de afilado recomendado. Una cadena de sierra dañada o mal afilada aumenta el riesgo de accidentes.

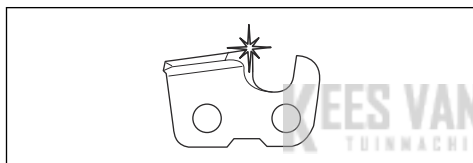

- Mantenga el calibre de profundidad adecuado. Siga las instrucciones y utilice el calibre de profundidad recomendado. Un calibre de profundidad demasiado grande aumenta el riesgo de reculada.

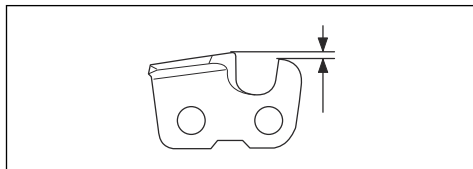

- Asegúrese de que la cadena de sierra tiene la tensión correcta. Si la cadena de sierra no está bien tensada en la espada, puede soltarse. Si la tensión de la cadena de sierra es incorrecta, el desgaste de la espada, la cadena de sierra y el piñón de arrastre de la cadena es mayor. Consulte la sección *Accesorios en la página 103*.

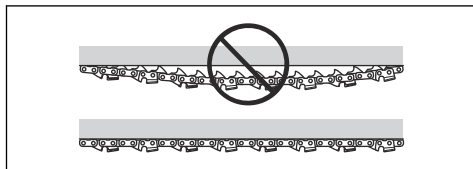

- Realice periódicamente el mantenimiento del equipo de corte y manténgalo bien lubricado. Si la cadena de sierra no está bien lubricada, el riesgo de desgaste de la espada, la cadena de sierra y el piñón de arrastre de la cadena es mayor.

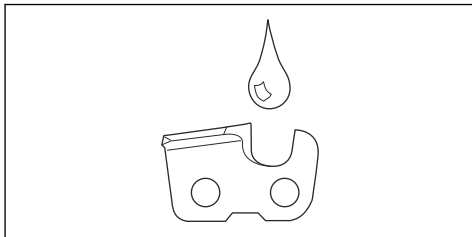

Instrucciones de seguridad para el funcionamiento



ADVERTENCIA: Lea y obedezca las instrucciones de advertencia antes de utilizar el producto.

- Mientras esté trabajando, evite que cualquier persona o animal se acerque a menos de 15 metros (50 pies). Si hay varios operadores trabajando en el mismo lugar, la distancia de seguridad debe ser de al menos 15 metros. De lo contrario, existe el riesgo de daños personales graves. Pare el producto inmediatamente si alguien se acerca. Nunca se dé la vuelta con el producto si no ha verificado antes que no hay nadie detrás, dentro de la zona de seguridad.
- No utilice el producto en condiciones climáticas desfavorables, como niebla espesa, lluvia intensa, viento fuerte, frío intenso, etc. El tiempo extremadamente cálido puede hacer que la máquina se recaliente. El trabajo con mal tiempo es fatigoso y puede crear circunstancias peligrosas, como terreno resbaladizo, cambio imprevisto de la dirección de derribo de los árboles, etc.
- No permita nunca que los niños utilicen el producto ni que permanezcan cerca de este. La máquina es muy fácil de arrancar y los niños podrían hacerlo si no se les vigila lo suficiente. Ello puede comportar riesgo de daños personales graves. Desconecte la batería cuando el producto no esté bajo control.
- Asegúrese de que nadie, ningún animal ni ningún objeto puedan afectar al control sobre el producto, y que no puedan entrar en contacto con el equipo de corte ni con objetos sueltos que salgan despedidos por la acción del equipo de corte.
- Cuando use protectores auriculares, preste siempre atención a las señales o llamadas de advertencia. Quítese siempre la protección de los oídos en cuanto se detenga el motor del producto.
- La sobreexposición a las vibraciones puede provocar problemas circulatorios y dolencias de carácter nervioso, especialmente en personas con patologías circulatorias. Acuda a un médico si nota

síntomas que puedan relacionarse con la sobreexposición a las vibraciones. Son ejemplos de tales síntomas la pérdida de sensibilidad, el 'cosquilleo', las 'punzadas', el dolor, la pérdida o reducción de la fuerza normal o los cambios en el color y la superficie de la piel. Estos síntomas se presentan normalmente en dedos, manos y muñecas.

- Bajo ninguna circunstancia se puede utilizar un equipo de corte sin haber montado antes la protección recomendada. Si se monta una protección incorrecta o defectuosa, esto puede causar daños personales graves.
- Pare siempre el producto, quite la batería y asegúrese de que el equipo de corte se detiene por completo antes de empezar a realizar cualquier trabajo en el producto. La negligencia en seguir las instrucciones de afilado aumenta considerablemente el riesgo de reculada de la cadena de sierra.
- Cuando se vea en una situación insegura para continuar el trabajo, debe consultar a un experto. Póngase en contacto con su distribuidor o taller de servicio. Evite todo uso para el cual no se sienta suficientemente calificado.
- Evite todo uso para el cual no se sienta suficientemente calificado.
- Nunca utilice el producto si está cansado, si ha ingerido alcohol o si toma medicamentos que puedan afectar a la vista, la capacidad de reacción, la coordinación o el discernimiento.
- El producto puede salir despedido violentamente hacia un lado cuando la punta de la espada entra en contacto con un objeto fijo. Esto se denomina reculada. Una reculada puede tener violencia suficiente como para lanzar el producto o al usuario en cualquier dirección, e incluso hacer perder el control del producto. Evite cortar con la punta de la espada.
- No use el producto a no ser que sea capaz de pedir ayuda en caso de accidente.
- Mantenga una posición equilibrada, con los pies firmemente apoyados en el suelo. Asegúrese de que puede moverse y mantenerse en pie con seguridad. Observe si hay eventuales impedimentos para desplazamientos imprevistos (raíces, piedras, ramas, zanjas, etc.). Proceda con sumo cuidado al trabajar en terreno inclinado.
- Inspeccione siempre la zona de trabajo. Quite todos los materiales sueltos como piedras, cristales rotos, clavos, alambres, cordones, etc., que puedan salir despedidos o enredarse en el equipo de corte.
- Sea sumamente cuidadoso al cortar en árboles en tensión. Un árbol en tensión puede, tanto antes como después de terminar de cortar, volver a su posición normal. Si el usuario o el corte están mal ubicados, el árbol puede golpear al usuario o a la máquina y hacerle perder el control. Las dos situaciones pueden ocasionar daños personales graves.
- Manténgase bien parado y con buen equilibrio.

- Utilice el arnés para soportar el peso del producto y facilitar su manejo.
- Sujete siempre el producto con ambas manos.
- Mantenga el producto en el lado derecho del cuerpo.

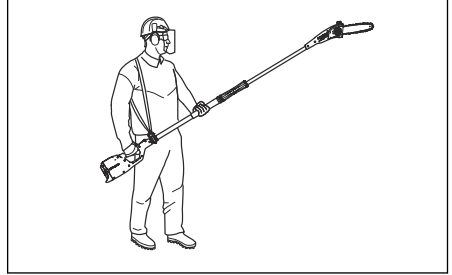

- Si va a trasladarse de un lugar a otro, apague primero el producto. Para desplazamientos largos y al transportar el equipo, se debe utilizar la protección para transportes.
- No apoye nunca el producto con el motor en marcha sin tenerla bajo control.
- Si el producto máquina se maneja a temperaturas inferiores a -10°, el producto y la batería se deben almacenar en un espacio calefactado durante al menos 24 horas antes de empezar a trabajar.
- No se ponga nunca directamente debajo de la rama que se está cortando. Esto podría provocar lesiones graves o incluso mortales.
- Consulte las reglas de seguridad aplicables para trabajar cerca de tendidos eléctricos.
- Este producto no tiene aislamiento eléctrico. Si el producto entra en contacto o está en las proximidades de cables de alta tensión, puede provocar la muerte o lesiones graves. La electricidad puede ser transmitida de un punto a otro formando un arco de tensión. A mayor tensión, mayor es la distancia que puede ser transmitida la electricidad. La electricidad también puede ser transmitida a través de ramas y otros objetos, especialmente si están mojados. Mantenga siempre como mínimo una distancia de 10 metros entre el producto y los cables de alta tensión u objetos que estén en contacto con los mismos. Si debe trabajar dentro de esta distancia de seguridad, póngase siempre en contacto con la central eléctrica para cerciorarse de que la tensión está desconectada antes de empezar a trabajar.
- Un equipo de corte defectuoso puede aumentar el riesgo de accidentes.

Seguridad de la batería



ADVERTENCIA: Lea las siguientes instrucciones de advertencia antes de utilizar el producto.

- Le recomendamos que use la batería BLi10. Las baterías están encriptadas mediante software.

- Utilice la batería recargable BLi10 como fuente de alimentación solo para los productos Husqvarna relacionados. Para evitar lesiones, no utilice la batería como fuente de alimentación de otros dispositivos.
- Riesgo de descarga eléctrica. No conecte los terminales de la batería a llaves, tornillos u otros objetos metálicos. Esto puede provocar un cortocircuito en la batería.
- No utilice baterías que no sean recargables.
- No coloque objetos en las ranuras de ventilación de la batería.
- Mantenga la batería lejos de la luz directa del sol, de fuentes de calor o de llamas abiertas. La batería puede provocar quemaduras o quemaduras químicas.
- Mantenga la batería resguardada de la lluvia y la humedad.
- Mantenga la batería lejos de microondas y fuentes de alta presión.
- No intente desmontar o romper la batería.
- No permita que el ácido de la batería entre en contacto con la piel. El ácido de la batería provoca lesiones en la piel, corrosión y quemaduras. Si el ácido de la batería entra en contacto con los ojos, no los frote: enjuáguelos con abundante agua durante al menos 15 minutos. Si el ácido de la batería ha entrado en contacto con la piel, lávela con agua abundante y jabón. Busque asistencia médica.
- Utilice la batería con temperaturas entre -10 °C (14 °F) y 40 °C (104 °F).
- No limpie la batería o el cargador con agua. Consulte *Para limpiar el producto, la batería y el cargador de la batería en la página 100.*
- No utilice una batería defectuosa o dañada.
- Guarde la batería alejada de objetos metálicos, como clavos, tornillos o joyas.
- Mantenga la batería alejada de los niños.
- Mantenga todos los cables y cables de extensión, alejados del agua, el aceite y los bordes afilados. Proceda con cuidado para evitar que el cable se enganche en objetos como puertas, vallas o similares.
- No utilice el cargador de batería cerca de materiales inflamables o corrosivos. Asegúrese de que el cargador de batería no está cubierto. Desenchufe el cargador de batería en caso de humareda o incendio.
- Solo cargue la batería en interiores si se trata de un lugar con buena ventilación y lejos de la luz solar directa. No cargue la batería en el exterior. No cargue la batería en un entorno húmedo.
- Utilice solamente el cargador de batería a temperaturas entre 5 °C (41 °F) y 40 °C (104 °F). Utilice el cargador en un entorno ventilado, seco y sin polvo.
- No cubra las ranuras de ventilación del cargador.
- No conecte nunca los bornes del cargador de batería a objetos metálicos: pueden cortocircuitar el cargador.
- Utilice tomas de corriente homologadas y que estén en buen estado. Asegúrese de que el cable del cargador de batería no esté dañado. Si utiliza cables de extensión, asegúrese de que no estén dañados.

Instrucciones de seguridad para el mantenimiento



ADVERTENCIA: Lea las instrucciones de advertencia siguientes antes de realizar el mantenimiento del producto.

Seguridad del cargador de la batería



ADVERTENCIA: Lea las siguientes instrucciones de advertencia antes de utilizar el producto.

- Existe riesgo de descarga eléctrica o cortocircuito si no se siguen las instrucciones de seguridad.
- No utilice cargadores de batería diferentes al suministrado con su producto. Le recomendamos que use el cargador QC80 cuando se cargue la batería BLi10.
- No intente desmontar el cargador de batería.
- No utilice un cargador de batería defectuoso o dañado.
- No levante el cargador de la batería tirando del cable de alimentación. Para desconectar el cargador de batería de la toma de corriente, tire del enchufe. No tire del cable de alimentación.
- Retire la batería antes de realizar tareas de mantenimiento, otras comprobaciones o montar el producto.
- El usuario debe realizar solo el mantenimiento y las reparaciones indicadas en este manual. Acuda a su taller de servicio autorizado para las tareas de mantenimiento y reparaciones más importantes.
- No limpie la batería o el cargador con agua. Los detergentes agresivos pueden provocar daños en el plástico.
- Si no se realiza el mantenimiento, el ciclo de vida del producto disminuye y aumenta el riesgo de accidentes.
- Para realizar todos los trabajos de mantenimiento y reparación, especialmente en los dispositivos de seguridad en el producto, es necesaria una formación especial. Si no están aprobadas todas las comprobaciones de este manual de usuario después de realizar tareas de mantenimiento, acuda al taller de su distribuidor local. Le garantizamos que realizarán reparaciones y mantenimiento profesionales en su producto.
- Utilice únicamente piezas de repuesto originales.

Montaje

Introducción



ADVERTENCIA: Asegúrese de leer y comprender el capítulo sobre seguridad antes de montar el producto.

Para montar el eje

1. Asegúrese de que los enchufes eléctricos están alineados.

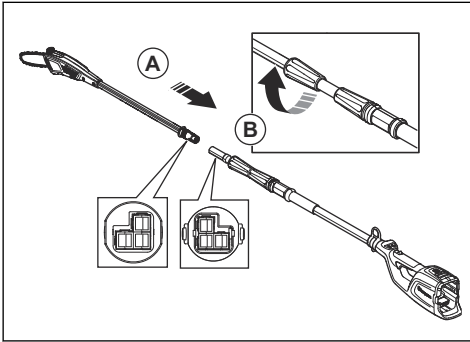

2. Conecte los extremos del eje (A) hasta el fondo.
3. Apriete el mango enroscable en el cabezal de la sierra del lado derecho del eje (B).

Ajuste de la longitud del eje

1. Afloje el mango enroscable en el lado del alojamiento de la batería del eje (A).

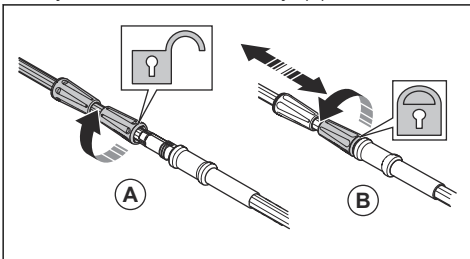

2. Ajuste el eje a una longitud adecuada.
3. Apriete el mango enroscable (B).

Para ajustar el arnés

Use siempre el arnés cuando utilice el producto. El arnés proporciona el máximo control durante el manejo del producto. El arnés disminuye el cansancio de brazos y espalda.

1. Colóquese la correa
2. Enganche el producto en el gancho de sujeción del arnés.
3. Regule la longitud del arnés hasta que el gancho de sujeción quede aproximadamente a la altura de su cadera derecha.

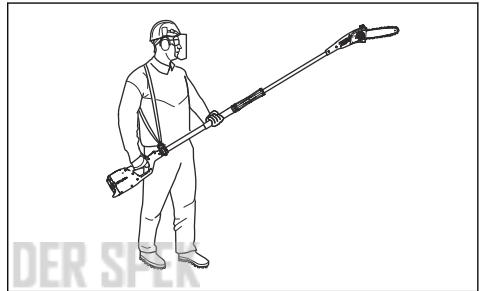

Funcionamiento

Prueba de funcionamiento antes de utilizar el producto

1. Examine la toma de aire en busca de suciedad y daños. Retire la hierba y las hojas del producto con un cepillo.
2. Asegúrese de que el producto funciona correctamente.

3. Apriete todas las tuercas y tornillos.
4. Asegúrese de que el cabezal de la sierra está correctamente fijado.
5. Examine el cabezal de la sierra en busca de daños, por ejemplo, grietas. Sustituya el cabezal de la sierra si está dañado.
6. Asegúrese de que las cubiertas no estén dañadas y que estén acopladas correctamente.

Para conectar el cargador de baterías

1. Conecte el cargador a la tensión y la frecuencia indicadas en la placa de características.
2. Conecte el enchufe a una toma de corriente con toma a tierra. El LED del cargador de batería parpadea de color verde una vez.

Nota: La batería no se carga si su temperatura es superior a 50 °C/122 °F. En ese caso, el cargador enfriará la batería antes de cargarla.

Conexión de la batería al cargador

Nota: Cargue la batería si es la primera vez que la utiliza. Una batería nueva solo tiene una carga del 30 %.

1. Asegúrese de que la batería está seca.
2. Conecte la batería al cargador.
3. Asegúrese de que se enciende la luz de carga verde en el cargador. Eso significa que la batería está conectada correctamente al cargador.
4. Cuando todos los LED (A) de la batería se hayan encendido, la batería estará totalmente cargada.

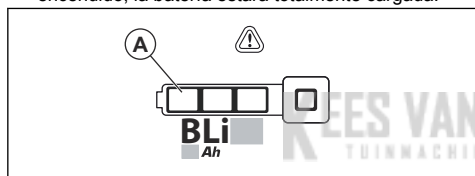

5. Para desconectar el cargador de batería de la toma de corriente, tire del enchufe. No tire del cable.
6. Retire la batería del cargador.

Nota: Consulte los manuales de la batería y del cargador para obtener más información.

Para conectar la batería al producto



ADVERTENCIA: Utilice solo baterías Husqvarna originales en el producto.

1. Asegúrese de que la batería está completamente cargada.

2. Ponga la batería en el compartimento para batería del producto. La batería debe deslizarse fácilmente al interior del compartimento; si no es así, no está instalada correctamente.

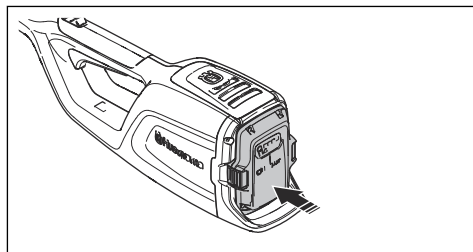

3. Presione la parte inferior de la batería y empújela hasta introducirla totalmente en su compartimento. La batería quedará fija en su posición cuando oiga un clic.
4. Asegúrese de que los cierres encajan correctamente en su lugar.

Arranque del producto

1. Mantenga pulsado el botón de arranque/parada hasta que el LED verde se encienda.

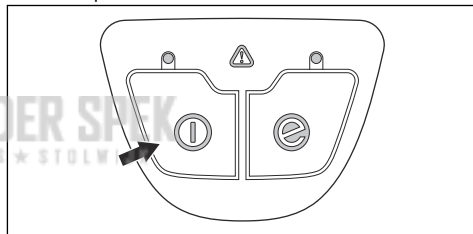

2. Tire del bloqueo del gatillo de alimentación hacia atrás y sujételo.

Para cortar ramas



ADVERTENCIA: Actúe con el máximo cuidado cuando trabaje cerca de cables eléctricos aéreos. La caída de ramas puede provocar cortocircuitos.

- Siempre que sea posible, colóquese de manera que pueda efectuar el corte en ángulo recto con respecto a la rama.

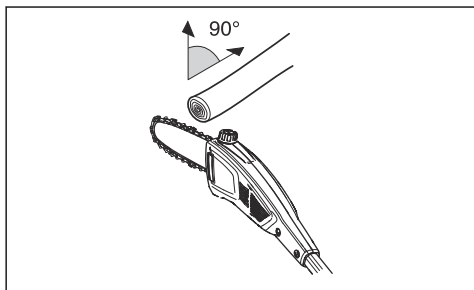

- Corte las ramas grandes en secciones para controlar mejor el lugar donde caen. También se debe tener en cuenta que, al caer, las ramas pueden rebotar en el suelo y salir despedidas contra el usuario.

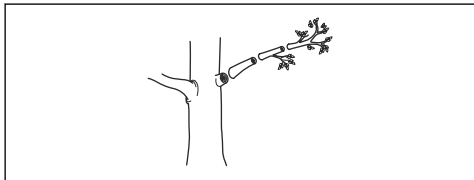

- Nunca corte la rama por la base, ya que esto retrasará la curación y aumentará el riesgo de que se produzcan ataques de hongos.

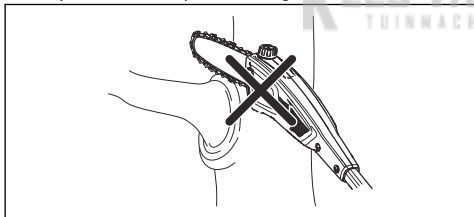

- Utilice el tope de la base del cabezal de corte para proporcionar apoyo durante el corte. Esto evitará que el equipo de corte rebote en la rama.

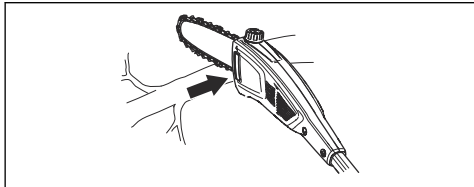

- Efectúe un corte inicial en la parte inferior de la rama antes de cortarla. Esto evitará que se desgarre la corteza, lo que provocaría una cicatrización lenta y causaría daños irreversibles al árbol. El corte no debe superar $\frac{1}{3}$ del grosor de la rama para evitar que la cadena se atasque. No detenga la cadena mientras retira el equipo de corte de la rama para evitar que se atasque.

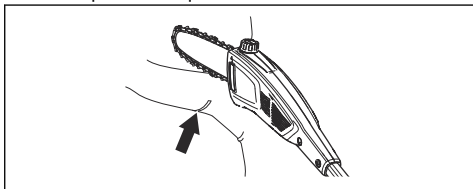

- Asegúrese de que se mantiene con los pies firmemente apoyados y que puede trabajar libremente sin interferencias de ramas, piedras ni árboles.



ADVERTENCIA: Nunca active el gatillo alimentación sin tener bien a la vista el equipo de corte.

Activación de la función SavE

El producto cuenta con la función SavE. La función SavE permite prolongar la duración de la batería.

1. Pulse el botón SavE. El LED se encenderá para indicar que la función está activada.

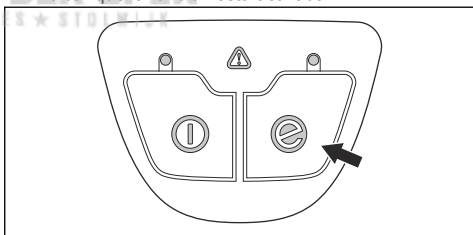

2. Pulse de nuevo el botón SavE para detener la función.

Parada del producto

1. Suelte el gatillo de alimentación.
2. Pulse el botón de parada. El indicador LED verde se apagará.

3. Extraiga la batería del producto. Presione los 2 botones de liberación y tire de la batería hacia fuera.

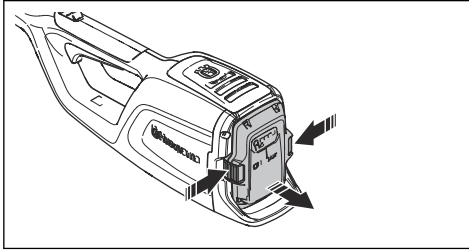

Mantenimiento

Introducción



ADVERTENCIA: Asegúrese de leer y comprender el capítulo sobre seguridad antes de realizar tareas de mantenimiento en el producto.



ADVERTENCIA: Retire la batería antes de realizar tareas de mantenimiento en el producto.

Programa de mantenimiento



ADVERTENCIA: Extraiga la batería antes de realizar tareas de mantenimiento.

A continuación incluimos una lista con los pasos de mantenimiento que hay que efectuar en el producto. Consulte las tareas del capítulo de mantenimiento para obtener más información.

Mantenimiento	Diario	Semanal	Mensual
Limpie la parte exterior del producto con un trapo seco. No utilice agua.	X		
Asegúrese de que el botón de encendido y apagado funciona correctamente y que no está dañado.	X		
Por seguridad, asegúrese de que el gatillo de alimentación y el bloqueo de dicho gatillo funcionan correctamente.	X		
Asegúrese de que todos los mandos funcionen y no estén dañados.	X		
Mantenga las empuñaduras limpias y secas. Asegúrese de que no haya aceite ni grasa en las empuñaduras.	X		
Asegúrese de que la cubierta de la cadena de sierra no esté dañada. Sustituya la cubierta de la cadena de sierra si está dañada.	X		
Asegúrese de que los tornillos y las tuercas están bien apretados.	X		
Limpie el tapón del depósito de aceite.	X		
Asegúrese de que los botones de liberación de la batería funcionan y fijan la batería en el producto.	X		

Mantenimiento	Diario	Semanal	Mensual
Compruebe que el cargador de la batería no esté dañado y funcione correctamente.	X		
Asegúrese de que la batería no esté dañada.	X		
Asegúrese de que la batería está cargada.	X		
Asegúrese de que el cargador de la batería no esté dañado.	X		
Examine todos los cables, acoplamientos y conexiones. Asegúrese de que no estén dañados ni sucios.		X	
Limpie la cubierta de la cadena de sierra.		X	
Realice una comprobación de las conexiones entre la batería y el producto. Realice una comprobación de la conexión entre la batería y el cargador de baterías.			X
Asegúrese de que el cabezal de la sierra no esté dañado. Sustituya el cabezal de la sierra si está dañado.	El cabezal de la sierra solo lo puede reparar un concesionario autorizado Husqvarna.		
Examine el desgaste del piñón de arrastre de la cadena.	Sustituya el piñón de arrastre de la cadena después de aproximadamente 100 horas de funcionamiento o más a menudo si es necesario.		

Para inspeccionar el equipo de corte

1. Asegúrese de que no haya grietas en los remaches y eslabones, y que no haya ningún remache flojo. Proceda con la sustitución si es necesario.

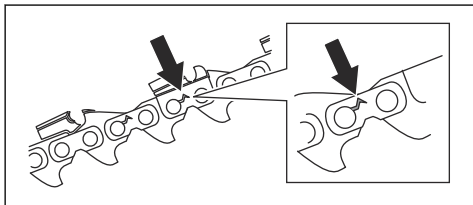

2. Asegúrese de que la cadena de sierra se doble con facilidad. Sustituya la cadena de sierra si está rígida.
3. Compare la cadena de sierra con una cadena de sierra nueva para determinar si los remaches y eslabones están desgastados.

4. Cambie la cadena de sierra si la parte más larga del diente de corte tiene un tamaño inferior a 4 mm (0,16 pulg). Cambie también la cadena de sierra si presenta grietas en los eslabones de corte.

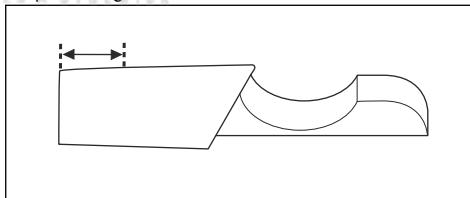

Para sustituir la espada

1. Gire el pomo de bloqueo hacia la izquierda y retire la cubierta protectora (A).

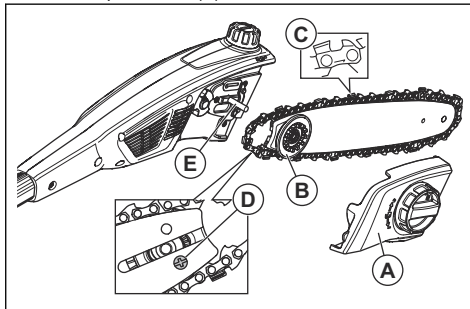

2. Retire la espada con la cadena de sierra acoplada.
3. Retire la cadena de sierra de la espada.
4. Retire el perno (D) y extraiga el engranaje. Mantenga el engranaje a mano.
5. Instale el engranaje con el perno (D) en la nueva espada.
6. Ponga la cadena de sierra en la ranura de la espada.
7. Instale la espada y el engranaje (B) sobre el pasador de la espada (E).
8. Instale la cadena de sierra alrededor del piñón de arrastre. Asegúrese de que los dientes de corte apunten en sentido contrario al piñón de arrastre (C).
9. Instale la cubierta protectora (A) y gire el pomo de bloqueo hacia la derecha.
10. Apriete la cadena de sierra. Consulte *Ajuste de la tensión de la cadena de sierra en la página 98* para ver las instrucciones.

Para sustituir la cadena de sierra

1. Gire el pomo de bloqueo hacia la izquierda y retire la cubierta protectora (A).

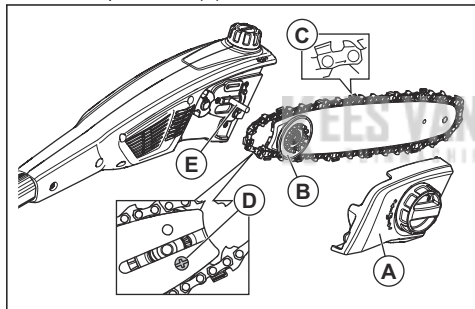

2. Retire la espada con la cadena de sierra acoplada.
3. Retire la cadena de sierra de la espada.
4. Coloque una nueva cadena de sierra en la ranura de la espada.
5. Instale la espada y el engranaje (B) sobre el pasador de la espada (E).
6. Instale la cadena de sierra alrededor del piñón de arrastre. Asegúrese de que los dientes de corte apunten en sentido contrario al piñón de arrastre (C).
7. Instale la cubierta protectora (A) y gire el pomo de bloqueo hacia la derecha.
8. Apriete la cadena de sierra. Consulte *Ajuste de la tensión de la cadena de sierra en la página 98* para ver las instrucciones.

Para afilar la cadena de sierra

Información sobre la espada y la cadena de sierra



ADVERTENCIA: Use guantes protectores cuando manipule la cadena de sierra o realice tareas de mantenimiento en ella. La cadena de sierra puede causar lesiones, aunque no se mueva.

Si la espada o la cadena de sierra se desgastan o presentan algún tipo de desperfecto, cámbielas por una combinación de espada y cadena de sierra recomendada por Husqvarna. Esto es necesario para conservar los niveles de seguridad del producto. Consulte *Accesorios en la página 103* para ver una lista de combinaciones recomendadas de espada y cadena de repuesto.

- Longitud de la espada, pulg/cm. La información sobre la longitud de la espada suele encontrarse en la parte posterior de la espada.

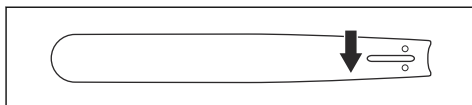

- Número de dientes en el cabezal de rueda (T).

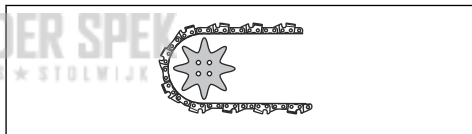

- Paso de cadena, pulg. La distancia entre los eslabones de arrastre de la cadena de sierra debe corresponderse con la distancia de los dientes del cabezal de rueda de la espada y del piñón de arrastre.

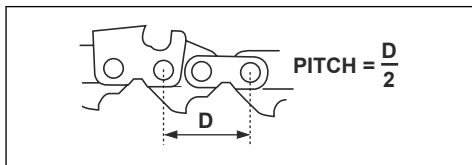

- Número de eslabones de arrastre (unidades). El número de eslabones de arrastre se determina según el tipo de espada.

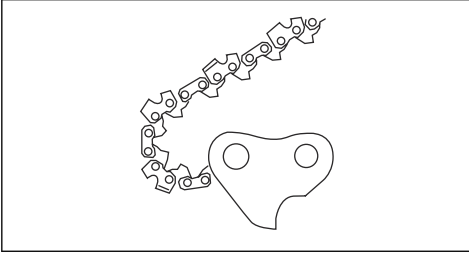

- Ancho de la guía de la espada, pulg./mm. El ancho de la guía de la espada debe ser idéntico al ancho de los eslabones de arrastre de la cadena.

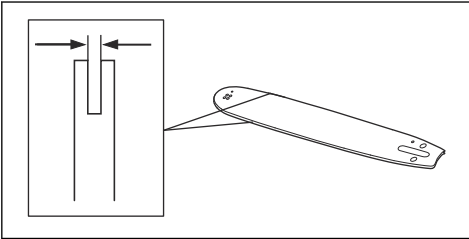

- Orificio para aceite de cadena y orificio para pasador tensor de cadena. La espada debe corresponderse con el producto.

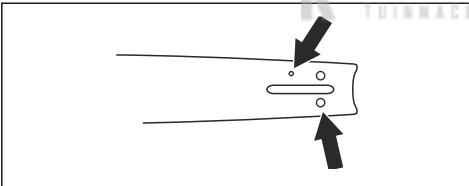

- Ancho del eslabón de arrastre, mm/pulg.

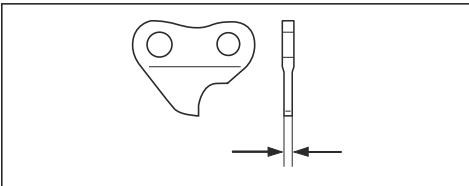

Información general sobre cómo afilar los eslabones de corte

No corte con una cadena de sierra roma. Si la cadena de sierra no está afilada, tendrá que ejercer una presión superior para que la espada avance por la madera. Si la

cadena de sierra está muy roma, en lugar de virutas se generará polvo de serrín.

Una cadena de sierra afilada avanza por la madera con facilidad y genera virutas largas y gruesas.

El diente de corte (A) y el calibre de profundidad (B) constituyen el componente de corte de la cadena de sierra: la cortadora. La diferencia de altura entre los dos indica la profundidad de corte (ajuste de calibre de profundidad).

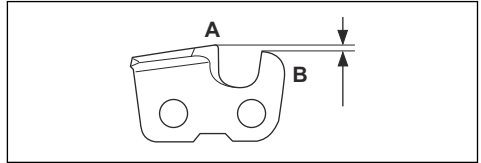

Cuando afile un eslabón de corte, piense en lo siguiente:

- Ángulo de afilado.

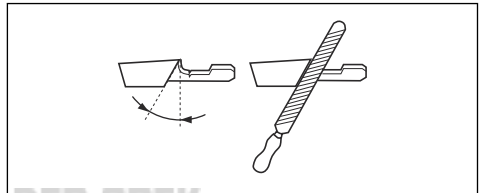

- Ángulo de corte.

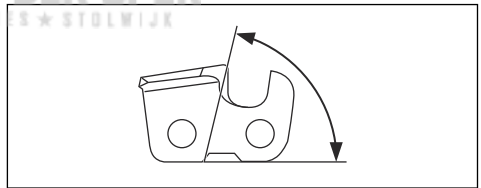

- Posición de la lima.

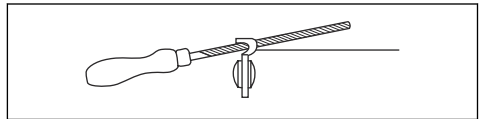

- Diámetro de la lima redonda.

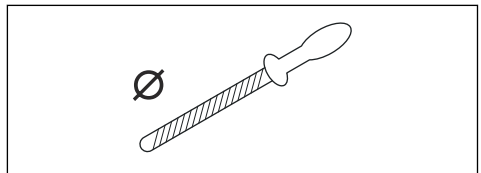

No es nada fácil afilar correctamente una cadena de sierra sin el equipo adecuado. Utilice el calibrador de afilado Husqvarna. De esta forma, conseguirá maximizar el rendimiento de corte y minimizar el riesgo de reculada.



ADVERTENCIA: La violencia de la reculada aumenta considerablemente si no respeta las instrucciones relativas al afilado.

Nota: Consulte *Afilado de los eslabones de corte en la página 97* para obtener información sobre el afilado de la cadena de sierra.

Afilado de los eslabones de corte

1. Utilice una lima redonda y un calibrador de afilado para afilar los dientes de corte.

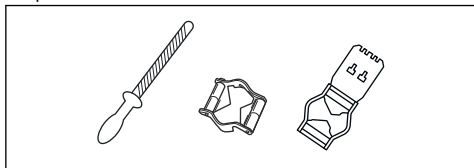

Nota: Consulte *Accesorios en la página 103* para obtener información sobre la lima y el calibrador que Husqvarna recomienda para su cadena de sierra.

2. Coloque correctamente el calibrador de afilado en el eslabón de corte. Consulte las instrucciones facilitadas con el calibrador de afilado.
3. Mueva la lima desde el interior de los dientes de corte hacia fuera. Reduzca la presión con la cadena tirante.

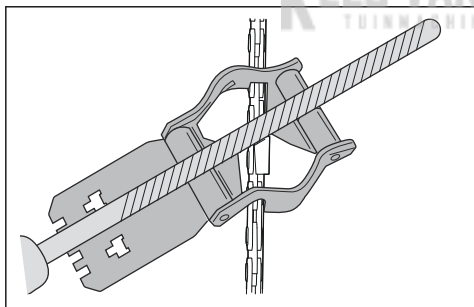

4. Afile un lado de todos los dientes de corte.
5. Dé la vuelta al producto y afile el otro lado.
6. Asegúrese de que todos los dientes de corte tengan la misma longitud.

Información general acerca de cómo regular el ajuste de calibre de profundidad

El ajuste de calibre de profundidad (C) disminuye al afilar los dientes de corte (A). Para conservar un rendimiento de corte máximo, debe afilar el calibre de profundidad (B) para obtener el ajuste de calibre de profundidad recomendado. Consulte *Datos técnicos en la página 102* para obtener instrucciones sobre cómo

obtener el ajuste adecuado de calibre de profundidad para la cadena de sierra.

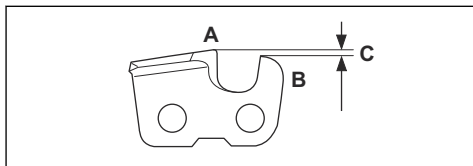

ADVERTENCIA: Un ajuste de calibre de profundidad excesivo aumenta el riesgo de reculada.

Para ajustar el calibre de profundidad

Antes de regular el calibre de profundidad o de afilar los eslabones de corte, consulte *Información general sobre cómo afilar los eslabones de corte en la página 96* para obtener instrucciones. Recomendamos regular el ajuste de calibre de profundidad después de tres afilados de la cadena de sierra.

Recomendamos utilizar nuestro calibrador de profundidad para obtener el ajuste de calibre de profundidad y el ángulo del calibre de profundidad correctos.

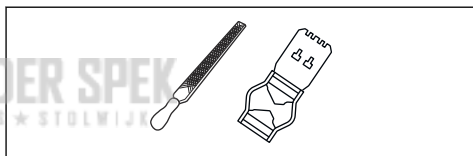

1. Utilice una lima plana y un calibrador de profundidad para ajustar el calibre de profundidad. Utilice solamente el calibrador de profundidad Husqvarna para obtener el ajuste de calibre de profundidad y el ángulo del calibre de profundidad adecuados.
2. Ponga el calibrador de profundidad por encima de la cadena de sierra.

Nota: Consulte el embalaje del calibrador de profundidad para obtener más información sobre cómo utilizar la herramienta.

3. Utilice la lima plana para eliminar la parte del calibre de profundidad que sobresale del calibrador de profundidad.

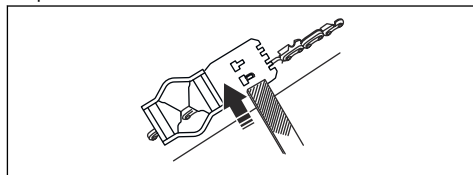

Ajuste de la tensión de la cadena de sierra



ADVERTENCIA: Una cadena de sierra sin la tensión correcta podría soltarse de la espada y causar lesiones graves o la muerte.

Una cadena de sierra se destensa con el uso. Es importante ajustar la tensión de la cadena de sierra con regularidad para asegurarse de que sea correcta. Realice una comprobación de la tensión de la cadena de sierra antes de usar el producto. Apriete la cadena todo lo tensa que sea posible, aunque debe poder girar la cadena de sierra libremente tirando de ella a mano.

Nota: Una cadena de sierra nueva tiene un periodo de rodaje. Compruebe la tensión con mayor frecuencia durante este periodo.

1. Gire el pomo de bloqueo hacia la izquierda para desbloquear el ajustador de tensión de la cadena.

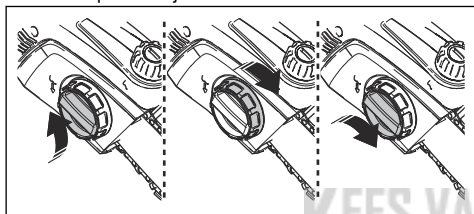

2. Gire el ajustador de tensión de la cadena hacia la derecha para tensar la cadena de sierra. Aplique tanta tensión a la cadena de sierra como sea posible. Debe quedar apretada contra la espada.
3. Asegúrese de que puede girar la cadena de sierra libremente con la mano y que esta no cuelga de la espada.

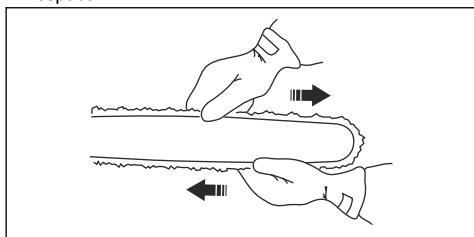

4. Gire el pomo de bloqueo hacia la derecha para bloquear el ajustador de tensión de la cadena.

Lubricación del equipo de corte



ADVERTENCIA: La lubricación insuficiente del equipo de corte puede ocasionar roturas de cadena, con el riesgo consistente de accidentes graves e incluso mortales.



ADVERTENCIA: No utilice aceite residual. El aceite residual es peligroso para las personas, el producto y el medio ambiente.

Aceite para cadena de sierra

- Utilice un aceite para cadena de sierra con buena adherencia a la cadena de sierra. El aceite para cadena debe mantener su viscosidad en todos los climas fríos, por ejemplo, durante verano cálido o invierno frío.
- Utilice el aceite para cadena Husqvarna para prolongar al máximo la vida útil de la cadena de sierra y reducir al mínimo los efectos adversos en el medio ambiente. Si el aceite para cadena de sierra Husqvarna no está disponible, utilice un aceite para cadena estándar.
- En zonas donde el aceite para la lubricación de cadenas de sierra no esté disponible, utilice aceite de transmisión EP 90.

Realice una comprobación del nivel de aceite en el depósito de aceite regularmente a fin de evitar daños en la cadena de sierra y la espada.

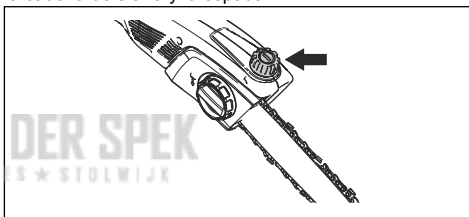

Llenado de aceite

Llene el depósito de aceite para cadena de sierra después de 1 hora de funcionamiento o cuando la batería está descargada.

1. Abra el tapón del depósito de aceite para cadena en la parte superior del cabezal de la sierra.
2. Llene con aceite para cadena de motosierra Husqvarna.
3. Coloque el tapón del depósito de aceite.

Examen de la lubricación de la cadena de sierra

1. Arranque el producto y déjelo funcionar a 3/4 de la velocidad. Dirija la punta de la espada hacia una superficie de color claro situada a unos 20 cm (8 pulgadas) de distancia.
2. Después de 1 minuto de funcionamiento, una línea de aceite se muestra en la superficie de la luz.
3. Si no puede ver la línea de aceite después de 1 minuto, limpie el canal de aceite de la espada. Limpie la ranura del borde de la espada.

- Arranque el producto y déjelo funcionar a 3/4 de la velocidad. Dirija la punta de la espada hacia una superficie de color claro situada a casi 20 cm (8 pulg.) de distancia.
- Después de 1 minuto de funcionamiento, una línea de aceite se muestra en la superficie de la luz.
- Si no puede ver la línea de aceite después de 1 minuto, póngase en contacto con su concesionario autorizado.

Comprobación si la lubricación no funciona

- Compruebe que el canal de aceite de cadena en la espada esté abierto. Límpiela si es necesario.

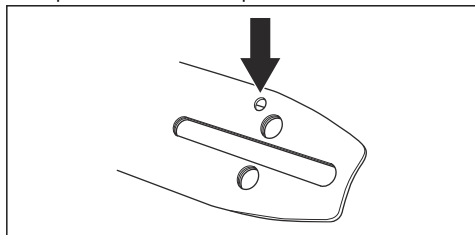

- Compruebe que el canal de aceite de la caja de engranajes esté limpio. Límpiela si es necesario.
- Compruebe que el cabezal de rueda de la espada gire con facilidad. Si el sistema de lubricación de la cadena sigue sin funcionar después de efectuar las comprobaciones anteriores, contacte a su taller de servicio.

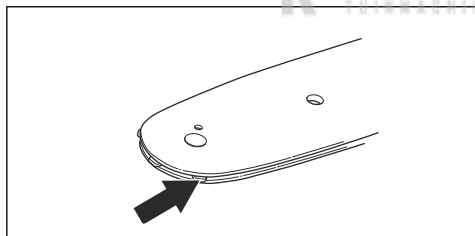

Comprobación de la espada

- Asegúrese de que el canal de aceite no esté obstruido. Si es necesario, proceda con su limpieza.

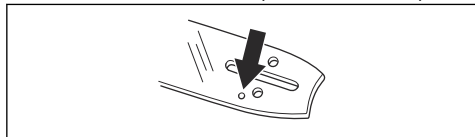

- Compruebe si se han formado rebabas en los lados de la espada. Lime las rebabas.

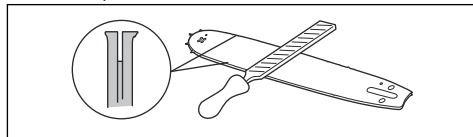

- Limpie la ranura de la espada.

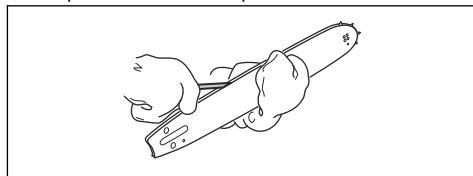

- Examine si la ranura de la espada presenta indicios de desgaste. Cambie la espada si es necesario.

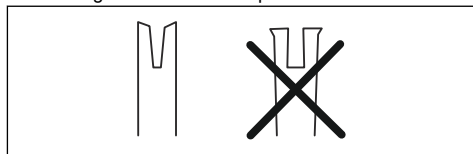

- Examine si la punta de la espada está en mal estado o muy desgastada.

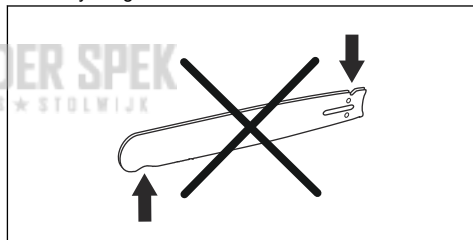

- Asegúrese de que el cabezal de rueda de la espada gire con facilidad y que su orificio de lubricación no esté obstruido. Limpie y lubrique si es necesario.

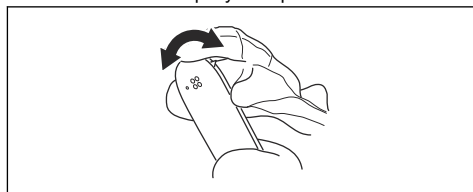

- Gire la espada todos los días para prolongar su vida útil.

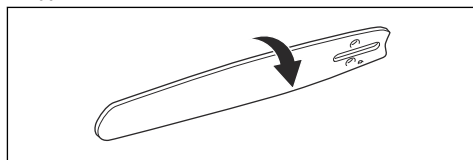

Para limpiar el producto, la batería y el cargador de la batería

1. Limpie el producto con un paño seco después de su uso.
2. Limpie la batería y cargador de batería con un paño limpio y seco. Mantenga las guías de la batería limpias.
3. Asegúrese de que los terminales de la batería y el cargador de la batería estén limpios antes de su uso.
4. Limpie la zona alrededor del tapón del depósito con un cepillo.

5. Limpie la superficie interior de la cubierta protectora con un cepillo.

Para examinar la batería y el cargador de la batería

1. Examine la batería en busca de daños, por ejemplo, grietas.
2. Examine el cargador en busca de daños, por ejemplo, grietas.
3. Asegúrese de que el cable de alimentación del cargador de la batería no esté dañado ni agrietado.

Resolución de problemas

Teclado

Problema	Posibles fallos	Solución posible
El LED verde de activación parpadea.	Tensión de la batería baja.	Cargue la batería.
LED rojo de error parpadea.	Sobrecarga.	El equipo de corte se ha atascado. Apague el producto. Desmonte la batería. Retire la suciedad del equipo de corte. Afloje la cadena.
	Desviación de la temperatura.	Deje enfriar el producto.
	Se han pulsado a la vez el gatillo de alimentación y el botón de arranque.	Suelte el gatillo de alimentación y pulse el botón de arranque.
El producto no arranca.	Conectores de la batería sucios.	Limpie los conectores de la batería con aire comprimido o con un cepillo suave.
LED rojo de error se enciende.	Es necesario realizar trabajos de mantenimiento en el producto.	Acuda a su distribuidor.

Batería

Problema	Posibles fallos	Solución posible
El LED verde parpadea.	Tensión de la batería baja.	Cargue la batería.
LED rojo de error parpadea.	La batería está descargada.	Cargue la batería.
	Desviación de la temperatura.	Utilice la batería con temperaturas entre -10°C (14°F) y 40°C (104°F).
	Sobretensión.	Retire la batería del cargador.
LED rojo de error se enciende.	La diferencia entre las celdas es demasiado grande (1 V)	Acuda a su distribuidor.

Cargador de batería

Problema	Posibles fallos	Solución posible
LED rojo de error parpadea.	Desviación de la temperatura.	Utilice el cargador de batería a temperaturas entre 5 °C (41 °F) y 40 °C (104 °F).
LED rojo de error se enciende.		Acuda a su distribuidor.

Transporte y almacenamiento

Transporte y almacenamiento

- Las baterías de iones de litio incluidas están sujetas a los requisitos de la normativa sobre mercancías peligrosas.
- Siga el requisito especial indicado en el paquete y en las etiquetas para el transporte comercial, incluso por terceros y agentes de transporte.
- Hable con alguien con formación especial en materiales peligrosos antes de enviar el producto. Respete todas las normativas nacionales.
- Cubra con cinta los contactos abiertos cuando ponga la batería en un paquete. Embale bien la batería en el paquete para evitar que se mueva.
- Extraiga la batería si va a guardar o transportar el producto.
- Coloque la batería y el cargador en un lugar seco y protegido de la humedad y las heladas.
- No almacene la batería en lugares donde pueda generarse electricidad estática. No guarde la batería en una caja metálica.
- Guarde la batería a una temperatura de entre 5 °C (41 °F) y 25 °C (77 °F), y protegida de la luz directa del sol.
- Guarde el cargador de la batería a una temperatura de entre 5 °C (41 °F) y 45 °C (113 °F), y protegido de la luz directa del sol.
- Utilice el cargador de la batería solo cuando la temperatura ambiente oscile entre 5 °C (41 °F) y 40 °C (104 °F).
- Cargar la batería entre el 30 % y el 50 % antes de guardarla durante periodos de tiempo largos.
- Guarde el cargador de la batería en un espacio cerrado y seco.
- Cuando guarde la batería, manténgala alejada del cargador. No permita que los niños ni otras

- personas no autorizadas toquen el equipo. Guarde el equipo en un lugar que pueda cerrarse con llave.
- Limpie el producto y realice un mantenimiento completo antes de guardarlo durante un periodo de tiempo prolongado.
- Utilice la protección de transporte del producto para evitar lesiones o daños en el producto durante el transporte y almacenamiento.
- Fije el producto firmemente durante el transporte.

desecho de la batería, el cargador y el producto

El siguiente símbolo significa que el producto no puede desecharse con los residuos domésticos. Recíclelo en un centro de reciclaje para equipos eléctricos y electrónicos. Esto ayudará a evitar dañar el medioambiente y las personas.

Consulte a las autoridades locales, el servicio de recogida de residuos domésticos o a su distribuidor para obtener más información.

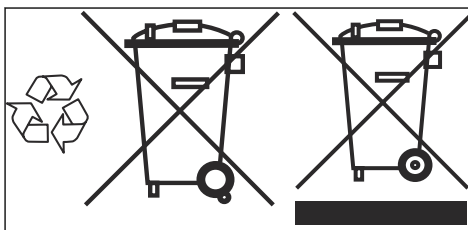

Nota: El símbolo aparece en el producto o el paquete del producto.

Datos técnicos

Datos técnicos

	120iTK4-P
Motor	
Tipo	PMDC 36V
Velocidad de la cadena, m/s	10
Características	
Modo de energía baja	SavE
Depósito de aceite	
Capacidad, l/cm ³	0,07/70
Peso	
Sin herramienta, kg/lb	4,1/9,1
Emisiones de ruido ¹⁰	
Nivel de potencia de sonido medido 108 dB(A)	93,79
Nivel de potencia acústica garantizado L _{WA} dB(A)	97
Niveles acústicos ¹¹	
Nivel de presión sonora equivalente en el oído del operador, dB(A)	80,6
Niveles de vibraciones ¹²	
Niveles de vibración en las asas, medidos conforme a ISO 22867, m/s ²	
Plegado, mango delantero/mango trasero	0,793/0,676
Abierto, mango delantero/trasero mango	1,475/0,773

Utilice solo una batería Husqvarna BLi original en el producto.

Baterías homologadas

Batería	BLi10
Tipo	iones de litio
Capacidad de la batería, Ah	Consulte la etiqueta que indica la potencia de la batería

¹⁰ Emisiones sonoras en el entorno medidas como potencia acústica (L_{WA}) según la directiva 2000/14/CE. La diferencia entre la potencia acústica garantizada y medida es que la potencia acústica garantizada también incluye la dispersión en el resultado de la medición y las variaciones entre diferentes productos del mismo modelo, según la directiva 2000/14/CE.

¹¹ El nivel de presión sonora equivalente conforme a ISO 22868 se calcula como la suma de energía, ponderada en el tiempo, de los niveles de presión sonora en diferentes condiciones de trabajo. La dispersión estadística habitual del nivel de presión sonora equivalente es la desviación típica de 3 dB (A).

¹² Los datos referidos al nivel de vibración tienen una dispersión estadística habitual (desviación estándar) de 1,5 m/s².

Batería	BLi10
Tensión nominal, V	36
Peso, kg	0,8

Cargadores de batería homologados

Cargador de baterías	QC 80
Tensión de entrada, V	100-240
Frecuencia, Hz	50-60
Potencia, W	80

Accesorios

Combinaciones de espada y cadena de sierra

Las combinaciones siguientes tienen la homologación CE.







Espada			Cadena de sierra	
Longitud, pulgadas	Paso, pulgadas	Anchura de ranura, mm	Tipo	Longitud, número de eslabones de arrastre
10	1/4"	1,3	Husqvarna H00	58

Afilado y calibrador de afilado de la cadena de sierra

Utilice el calibrador de afilado recomendado para obtener los ángulos de afilado correctos. Le

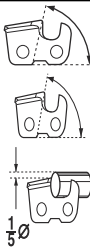
recomendamos utilizar siempre el calibrador de afilado recomendado para restablecer el filo de la cadena de sierra.

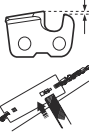
Si desconoce qué cadena de sierra tiene montada en el producto, acuda a su taller de servicio.

							
	mm/pulg.	$1 \frac{1}{5} \emptyset$			mm/pulg.		
00	4,0/5/32	85 °	30°	0°	0,65/0,025	5056981-03	5796536-01

Declaración de conformidad CE

Declaración de conformidad CE

Husqvarna AB, SE-561 82 Huskvarna, Suecia, tel.: +46-36-146500, declara que la podadora de pértiga **Husqvarna 120ITK4-P** a partir del número de serie del año 2021 (el año se indica claramente en la placa de características, seguido del número de serie) cumple con las disposiciones de la DIRECTIVA DEL CONSEJO:

- Del 17 de mayo de 2006 "relativa a máquinas", **2006/42/CE**.
- Del 26 de febrero de 2014 "relativa a compatibilidad electromagnética", **2014/30/EU**
- Del 8 de junio de 2011 sobre "restricciones a la utilización de determinadas sustancias peligrosas", **2011/65/UE**

Se han aplicado las normas siguientes:

EN 62841-1:2015, EN ISO 11680-1:2011, EN ISO 12100:2010, EN 55014-1:2017+A11, EN 55014-2:2015, EN IEC 63000:2018.

TÜV Rheinland LGA Products GmbH, Tillystrasse 2, D-90431 Núremberg (Alemania), 0197, ha llevado a cabo un examen voluntario CE de tipo en conformidad con lo estipulado en el artículo 12, punto 3b de la directiva sobre maquinaria (2006/42/CE). El número del certificado de examen de tipo CE es: **BM 50491650 0001**

Huskvarna, 2020-12-30



Pär Martinsson, director de desarrollo (representante autorizado de Husqvarna AB y responsable de la documentación técnica)

Sisällys

Johdanto.....	105	Vianmääritys.....	124
Turvallisuus.....	107	Kuljetus ja säilytys.....	125
Asentaminen.....	115	Tekniset tiedot.....	125
Käyttö.....	115	Tarvikkeet.....	126
Huolto.....	117	EY-vaatimustenmukaisuusvakuutus.....	128

Johdanto

Tuotekuvaus

Husqvarna 120iTK4-P on akkukäyttöinen teleskooppivartinen oksasaha.

Käytön aikaista turvallisuutta ja tehokkuutta kehitetään jatkuvasti. Lisätietoja saat huoltoliikkeestä.

Käyttötarkoitus

Käytä laitetta oksien ja risujen katkaisuun. Älä käytä laitetta muihin tehtäviin.

Laitteen kuvaus

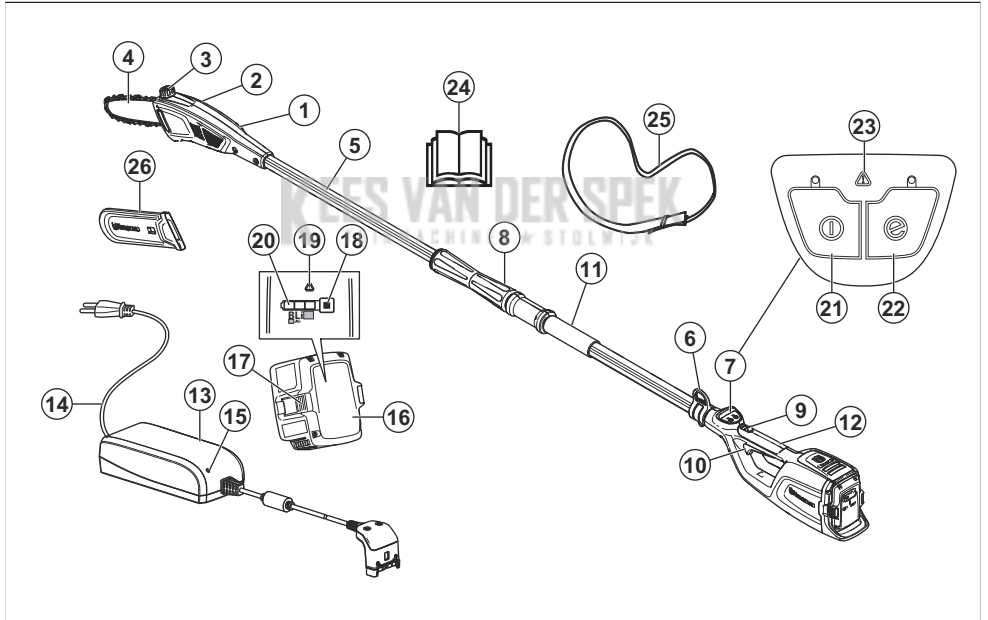

1. Sahan pää
2. Ketjun kiristysruuvi
3. Ketjuöljysäiliö
4. Terälevy
5. Akseli
6. Valjaiden ripustuskoukku
7. Näppäimistö
8. Teleskooppitoiminto
9. Käyttöliipaisimen varmistin
10. Käyttöliipaisin
11. Etukahva
12. Takakahva
13. Akkulaturi
14. Johto
15. Virran ja varoitusten merkkivalo
16. Akku
17. Akun vapautuspainikkeet
18. Akun varaustilan painike
19. Varoitusmerkkivalo
20. Akun varaustilan ilmaisim

21. Käynnistys-/pysäytyspainike
22. SavE-painike
23. Varoitusmerkkivalo
24. Käyttöohjekirja
25. Valjaat
26. Kuljetussuojus

Laitteen symbolit



VAROITUS! Laitte voi olla vaarallinen! Huolimaton tai virheellinen käyttö saattaa aiheuttaa käyttäjälle tai sivullisille vakavia vammoja tai kuoleman. On erittäin tärkeää, että luet ja ymmärrät tämän käyttöohjeen sisällön. Lue käyttöohje huolellisesti ja varmista, että ymmärrät sen sisällön, ennen kuin alat käyttää laitetta.



Käytä suojakypärää paikoissa, joissa päällesi voi pudota esineitä. Käytä hyväksytyjä kuulonsuojaimia. Käytä hyväksytyjä silmäsuojaimia.



Käytä hyväksytyjä suojakäsineitä.

==== Tasavirta.

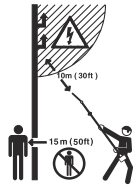

Tätä laitetta ei ole eristetty sähköisesti. Jos laite joutuu kosketuksiin jännitteellisten johtimien kanssa tai niiden lähelle, voi seurauksena olla kuolemantapaus tai vakava vamma. Sähköjännite voi siirtyä pisteestä toiseen nk. valokaarta pitkin. Mitä suurempi jännite on sitä pidemmän matkan se voi kulkea. Sähköjännite voi kulkea myös oksia ja muita esineitä pitkin, varsinkin jos ne ovat märkiä. Pidä aina vähintään 10 m:n etäisyys laitteen ja jännitteellisten johtimien ja/tai sen kanssa kosketuksissa olevien esineiden välillä. Jos joudut työskentelemään lyhyemmällä turvavälillä, ota aina yhteys ko. sähköyhtiöön varmistaaksesi, että jännite on katkaistu, ennen kuin aloitat työsi.

Laitteen käyttäjän on varmistettava, etteivät ihmiset ja eläimet tule työn aikana 15 metriä lähemmäksi.

yyyywwxxxxx

Tyyppikilvessä näkyy sarjanumero, jossa **yyyy** on valmistusvuosi, **ww** on valmistusviikko ja **xxxxx** on sarjanumero.



Teräketjuöljyn täyttö.



Laitetta tai sen pakkausta ei saa hävittää kotitalousjätteen mukana. Vie se asianmukaiseen sähkö- ja elektroniikkalaitteiden keräyspisteeseen.



Laitte täyttää voimassa olevien EY-direktiivien vaatimukset.



Nimellisjännite, V



Ei saa altistaa sateelle.



Pidä kädet kaukana terästä (vain pitkävärtinen pensasleikkuri).



Teleskoopitoiminto.



Löysää nuppia kääntämällä vasemmalle, kiristä nuppia kääntämällä oikealle.

KEES VAN DER SPER
TUINMACHINES * STOLWIJK

Huomautus: Muita laitteen tunnuksia/tarroja tarvitaan tietyillä markkina-alueilla ilmaisemaan erityisiä sertifiointivaatimuksia.

Akun ja/tai akkulaturin symbolit



Vie tämä laite asianmukaiseen sähkö- ja elektroniikkalaitteiden keräyspisteeseen. (Koskee ainoastaan Eurooppaa)



Vikaturvallinen muuntaja.



Käytä ja säilytä akkulaturia ainoastaan sisätiloissa.



Kaksoiseristys.

Tuotevastuu

Tuotevastuulain mukaisesti emme ole vastuussa tuotteen aiheuttamasta vaurioista, jos

- tuote on korjattu virheellisesti
- tuotteen korjaamiseen on käytetty muita kuin valmistajan omia tai sen hyväksymiä osia
- tuotteessa on muu kuin valmistajan oma tai sen hyväksymä lisävaruste
- tuotetta ei ole korjattu valtuutetussa huoltopisteessä tai hyväksytyllä asiantuntijalla.

Turvallisuus

Turvallisuusmääritelmät

Varoituksia, huomioita ja huomautuksia käytetään, kun jotakin käyttöohjeen osaa halutaan erityisesti korostaa.



VAROITUS: Tätä käytetään, jos käyttöohjeen noudattamatta jättämisestä voi seurata käyttäjän tai sivullisen vamma tai kuolema.



HUOMAUTUS: Tätä käytetään, jos käyttöohjeen noudattamatta jättämisestä voi seurata koneen, muiden materiaalien tai ympäristön vaurioituminen.

Huomautus: Tätä käytetään tietyissä tilanteissa tarvittavien lisätietojen antamiseen.

Yleiset turvaohjeet



VAROITUS: Lue seuraavat varoitusohjeet ennen laitteen käyttämistä.

- Irrota akku käytön jälkeen, jotta laite ei käynnisty vahingossa.
- Tämä laite on vaarallinen työkalu, jos sitä käytetään huolimattomasti tai väärin. Tämä laite voi aiheuttaa käyttäjälle tai sivullisille vakavia vahinkoja tai kuoleman.
- Älä käytä laitetta, jos sen alkuperäisiä ominaisuuksia on muutettu. Älä muuta edes osaa laitteesta ilman valmistajan lupaa. Käytä vain valmistajan hyväksymiä osia. Virheellinen huolto voi aiheuttaa tapaturman tai kuoleman.
- Tarkista laite ennen käyttöä. Katso *Tuotteen turvalaitteet sivulla 111* ja *Huolto sivulla 117*. Älä käytä vaurioitunutta laitetta. Noudata tässä

käyttöohjeessa annettuja turvallisuustarkastuksia, kunnossapitoa ja huoltoa koskevia ohjeita.

- Lapsia on valvottava, jotta voidaan varmistaa, etteivät he leiki laitteella. Älä koskaan anna lasten tai henkilöiden, jolle ei ole annettu laitteen ja/tai akun käyttökoulutusta, käyttää tai korjata sitä. Paikalliset määräykset saattavat rajoittaa käyttäjän ikää.
- Säilytä laitetta lukitussa varastossa, jonne lapset ja asiattomat henkilöt eivät pääse.
- Säilytä laite lasten ulottumattomissa.
- Laitteen rakennetta ei missään tapauksessa saa muuttaa ilman valmistajan lupaa. Käytä aina alkuperäisiä lisävarusteita. Hyväksymättömien muutosten ja/tai lisävarusteiden käyttö voi aiheuttaa käyttäjälle ja muille vakavia vahinkoja tai kuoleman.

Huomautus: Käyttöä säädellään mahdollisesti kansallisilla tai paikallisilla laeilla. Noudata ilmoitettuja määräyksiä.

Yleiset sähkötyökaluja koskevat varoitukset



VAROITUS: Lue kaikki turvavaroitukset ja kaikki ohjeet. Varoistusten ja ohjeiden noudattamisen laiminlyöminen voi johtaa sähköiskuun, tulipaloon ja/tai vakavaan tapaturmaan.

Huomautus: Sästä kaikki varoitukset ja ohjeet tulevaa käyttöä varten. Varoituksissa termillä "sähkötyökalu" tarkoitetaan verkkosähköllä toimivaa (johdollista) sähkötyökalua tai akkukäyttöistä (johdotonta) sähkötyökalua.

Työalueen turvallisuus

- **Pidä työalue siistinä ja hyvin valaistuna.** Sotkuiset tai hämärät alueet ovat alltiita onnettomuuksille.

- **Älä käytä sähkötyökaluja räjähdysriskissä ympäristössä, esimerkiksi herkästi syttyvien nesteiden, kaasujen tai pölyn läheisyydessä.** Sähkötyökaluista lähtevät kipinät voivat sytyttää pölyn tai kaasut.
- **Pidä lapset ja sivulliset poissa, kun käytät sähkötyökaluja.** Häiriöt voivat saada sinut menettämään työkalun hallinnan.

Sähköturvallisuus

- **Sähkötyökulun pistokkeen on sovittava pistorasiaan. Älä koskaan muuta pistoketta millään tavoin. Älä käytä mitään pistokesovittimia maadoitettujen sähkötyökulujen kanssa.** Muuttamattomat pistokkeet ja sopivat pistorasiat vähentävät sähköiskun vaaraa.
- **Varo koskettamasta maadoitettuja pintoja, kuten putkia, pattereita, liesiä ja jääkaappeja.** Sähköiskun riski kasvaa, jos käyttäjän keho on maadoitettu.
- **Älä altista sähkötyökaluja sateelle tai märille olosuhteille.** Sähkötyökaluun päässyt vesi lisää sähköiskun riskiä.
- **Älä vahingoita johtoa. Älä koskaan käytä johtoa kantamiseen, vetämiseen tai pistokkeen irrottamiseen pistorasiasta. Pidä johto etäällä kuumuudesta, öljystä, terävistä reunoista tai liikkuvista osista.** Vahingoittuneet tai sotkeutuneet johdot lisäävät sähköiskun riskiä.
- **Kun käytät sähkötyökaluja ulkona, käytä ulkotiloihin sopivaa jatkojohtoa.** Ulkokäyttöön sopivan johdon käyttäminen vähentää sähköiskuvaaraa.
- **Mikäli et voi välttää sähkötyökulun käyttöä kosteissa olosuhteissa, käytä maavuotokatkaisinta.** Maavuotokatkaisimen käyttö vähentää sähköiskun vaaraa.

Henkilökohtainen turvallisuus

- **Vaara! Älä käytä laitetta voimajohtojen läheisyydessä.** Laitetta ei ole suunniteltu suojaamaan käyttäjää sähköiskulta, mikäli laite osuu sähkölinjoihin. Katso turvalliset etäisyydet voimajohtoihin paikallisista määräyksistä ja varmista, että käyttöalue on turvallinen, ennen kuin käytät ketjullista oksasahaa.
- **Pysy valppaana, katso mitä teet ja käytä tervettä järkeä käyttäessäsi sähkötyökaluja. Älä käytä sähkötyökaluja väsymyksenä tai alkoholoin, huumeiden tai lääkityksen vaikutuksen alaisena.** Hetken epähuomio sähkötyökaluja käytettäessä voi johtaa vakavaan henkilövahinkoon.
- **Käytä henkilökohtaisia suojavarusteita. Pidä aina silmäsuojia.** Hengityssuojain, luistamattomat turvakengät, kypärä, kuulosuojaimet ja muut suojavarusteet niitä vaativissa oloissa käytettyinä vähentävät henkilövahinkoja.
- **Estä tahaton käynnistys. Varmista ennen virtalähteeseen ja/tai akkuun kytkemistä, työkaluun tarttumista tai sen kantamista, että sen virta on katkaistu.** Sähkötyökulujen kantaminen sormi katkaisijalla tai niiden kytkeminen sähköverkkoon tai

akkuun katkaisimen ollessa päällä altistaa onnettomuuksille.

- **Irrota mahdolliset säätöavaimet ennen virran kytkemistä sähkötyökaluun.** Sähkötyökaluun pyöriivään osaan kiinnitetty avain voi aiheuttaa henkilövahingon.
- **Älä kurota. Säilytä aina tukeva asento ja tasapaino.** Tämä mahdollistaa sähkötyökaluun paremman hallinnan odottamattomissa tilanteissa.
- **Pukeudu oikein. Älä käytä löysästi istuvia vaatteita tai koruja. Pidä hiuksesi, vaatteesi ja käsiinnesi poissa liikkuvista osista.** Löysät vaatteet, korut tai pitkät hiukset voivat tarttua liikkuviin osiin.
- **Jos käytettävissä on kytkentämahdollisuus pölynpoistojärjestelmälle, varmista, että se kytketään ja että sitä käytetään oikein.** Pölynpoistojärjestelmän käyttö voi vähentää pölyyn liittyviä riskejä.
- **Vaikka olisit käyttänyt työkaluja usein ja tuntisit ne hyvin, muista aina ottaa huomioon työkalun turvämääräykset.** Huolimaton toiminta voi aiheuttaa vakavia vahinkoja sekunnin murto-osassa.
- **Tärinäpäästöt sähkötyökaluun varsinaisen käytön aikana voivat poiketa ilmoitetusta kokonaisarvosta työkalun käyttötavasta riippuen.** Käyttäjien tulee itsensä suojaamiseksi noudattaa turvatoimia, jotka perustuvat päästöjen arviointiin todellisissa käyttöolosuhteissa (huomioon ottaen kaikki käyttöjakson osat, kuten työkalun päältäkytkemisaika ja se, milloin se käy joutokäynnillä, liipaisimen lisäksi).

Sähkötyökulujen käyttö ja huolto

- **Älä pakota sähkötyökaluja. Käytä käyttötarkoitukseen sopivaa sähkötyökaluja.** Oikea sähkötyökalu tekee työn paremmin ja turvallisemmin nopeudella, jota varten se on suunniteltu.
- **Älä käytä sähkötyökaluja, jos virtaa ei voi kytkeä ja katkaista virtakatkaisimella.** Mikä tahansa sähkötyökalu, jota ei voi hallita katkaisimella, on vaarallinen, ja se pitää korjata.
- **Irrota pistoke pistorasiasta ja/tai akku sähkötyökaluista ennen kuin teet mitään säätöjä, vaihdat lisävarusteita tai varastoit sähkötyökulun.** Sellaiset varotoimet vähentävät riskiä, että sähkötyökalu käynnistetään vahingossa.
- **Varastoit käyttämättömät sähkötyökulut pois lasten ulottuvilta, äläkä anna henkilöiden, jotka eivät tunne sähkötyökaluja tai näitä ohjeita, käyttää sähkötyökaluja.** Sähkötyökalu ovat vaarallisia kouluttamattomien käyttäjien käsissä.
- **Huolla sähkötyökaluja. Tarkista, etteivät liikkuvat osat ole väärin suunnattuja tai tarttuvia, ettei mikään osa ole murtunut sekä kaikki muut tekijät, jotka voivat vaikuttaa sähkötyökaluun toimintaan. Jos sähkötyökalu on vahingoittunut, korjauta se ennen käyttöä.** Monet onnettomuudet johtuvat huonosti huolletuista sähkötyökaluista.
- **Pidä leikkaustyökäluet terävinä ja puhtaina.** Oikein huolletut leikkaustyökäluet, joiden leikkausreunat ovat

terävät, eivät juutu kiinni niin helposti ja ovat helpommin hallittavissa.

- **Käytä sähkötyökäluä, lisävarusteita, terä jne. näiden ohjeiden mukaisesti ottaen huomioon työskentelyolosuhteet ja suoritettavan työn laadun.** Sähkötyökäluen käyttäminen ennakoituista poikkeavissa olosuhteissa voi johtaa vaaratilanteeseen.
- **Pidä kahvat ja tarttumapinnat kuivina, puhtaina ja öljyttöminä sekä puhtaana vasellinista.** Liukkaat kahvat ja tarttumapinnat eivät mahdollista työkalun turvallista käsittelyä ja hallintaa odottamattomissa tilanteissa.

Akkukäyttöisten työkalujen käyttö ja huolto

- **Lataa akku ainoastaan valmistajan tarkoitukseen nimeämällä laturilla.** Tietynlaiseen akustoon soveltuva laturi voi aiheuttaa toisen akuston lataamiseen käytettynä tulipalon vaaran.
- **Liitä työkaluihin ainoastaan niissä käytettäviksi hyväksytyt akkuja.** Muunlaisten akkujen käyttö voi aiheuttaa tapaturmien tai tulipalon vaaran.
- **Kun akku ei käytetä, pidä se etäällä metalliesineistä, kuten paperiliittimistä, kolloikoista, avaimista, nautoista, ruuveista tai muista pienistä metalliesineistä, jotka saattavat aiheuttaa kosketuksen liittinten välillä.** Akkuliittinten saattaminen keskenään oikosulkuun voi aiheuttaa palovammoja tai tulipalon.
- **Akusta voi tihkua nestettä väärissä olosuhteissa. Vältä kosketusta akkuneesteeseen. Jos akkuneestettä joutuu iholle, huuhtelee ihoalue vedellä. Jos neste joutuu kosketuksiin silmien kanssa, ota myös yhteys lääkäriin.** Akkuneeste voi aiheuttaa ihoärsytystä tai palovammoja.
- **Älä käytä vaurioitunutta tai muutettua akkua tai työkalua.** Jos tuotteessa käytetään vaurioituneita tai muutettuja akkuja, tuote ei välttämättä toimi asianmukaisesti. Seurauksena saattaa olla tulipalo, räjähdys tai tapaturma.
- **Älä altista akkua tai työkalua tulelle tai korkeille lämpötiloille.** Laitteen altistuminen tulelle tai yli 130 °C:n lämpötilalle voi aiheuttaa räjähdyksen.
- **Noudata kaikkia latausohjeita äläkä lataa akkua tai työkalua ohjeissa määritetyn lämpötila-alueen ulkopuolella.** Akun lataaminen väärin tai sallituista lämpötiloista poikkeavissa olosuhteissa voi vahingoittaa akkua ja lisätä tulipalorisikiä.

Huolto

- **Anna sähkötyökäluen korjaaminen päteväen korjaajan tehtäväksi, joka käyttää vain täysin samanlaisia vaihto-osia.** Tämä varmistaa, että sähkötyökälu säilyy turvallisena käyttäjä.
- **Älä koskaan huolla vahingoittuneita akkuja.** Akkuja saavat huoltaa vain valmistaja ja valtuutetut palveluntarjoajat.

Oksasahan turvavaroitukset – henkilökohtainen turvallisuus

- **Pidä kaikki ruumiinosat poissa teräketjun ulottuvilta, kun käytät oksasahaa. Varmista ennen oksasahan käynnistämistä, ettei teräketju osu mihinkään.** Hetken huolimattomuus oksasahaa käytettäessä voi aiheuttaa vaatteiden tai kehon tarttumisen teräketjuun.
- **Pidä oksasaha aina tukevassa otteessa oikea käsi takakahvassa ja vasen käsi etukahvassa.** Moottorisahan pitäminen kädet päinvastaisessa asennossa lisää henkilövahingon riskiä, joten sitä ei pidä tehdä koskaan.
- **Pidä oksasahaa käsissäsi tarttumalla ainoastaan sen eristettyihin tartuntapintoihin, sillä teräketju voi osua näkymättömissä oleviin johtoihin tai omaan virtajohtoonsa.** Jos teräketju osuu jännitteeseen johtoon, oksasahan paljaat metalliosat tulevat jännitteisiksi ja käyttäjä voi saada niistä sähköiskun.
- **Käytä suojalaseja. Lisäsuojausta kuulolle, päälle, käsille ja jalolle suositellaan.** Asianmukainen suojarustus pienentää lentävistä roskista tai teräketjun tahattomasta koskettamisesta aiheutuvien henkilövahinkojen riskiä.
- **Älä käytä sahaa puussa, tikkailla, katolla tai epävakaaalla alustalla.** Tällainen sahan käyttö voi aiheuttaa vakavan henkilövahingon.
- **Pidä aina kunnollinen jalansija ja käytä moottorisahaa vain seisessäsä kiinteällä, turvallisella ja tasaisella pinnalla.** Liukkaat tai epätasaiset pinnat voivat aiheuttaa tasapainon tai oksasahan hallinnan menettämisen.
- **Varo takaiskimmahdusta, kun sahaat jännityksessä olevaa oksaa.** Kun puun kuitujen jännitys vapautuu, jännityksessä oleva oksa voi osua käyttäjään ja/tai heittää oksasahaa hallitsemattomasti.
- **Ole erittäin varovainen sahatessasi pensaita ja taimia.** Ohut materiaali voi tarttua oksasahaan ja lyödä sinua kohti tai vetää sinut pois tasapainosta.
- **Noudata voitelua, ketjun kiristystä sekä terälevyn ja -ketjun vaihtoa koskevia ohjeita.** Virheellisesti kiristetty tai voideltu teräketju voi joko katketa tai kasvattaa takapotkun riskiä.
- **Kanna oksasahaa etukahvasta virta katkaistuna ja pois päin kehostasi.** Kun kuljetat oksasahaa tai viet sen varastoon, käytä aina terälevyn suoja. Kun oksasahaa käsitellään asianmukaisesti pyöriävän teräketjun tahattoman kosketuksen vaara on pienempi.
- **Sahaa vain puuta. Älä käytä oksasahaa muihin kuin asianmukaisiin tarkoituksiin. Älä sahaa esimerkiksi metallia, muovia, kiveä tai muita kuin puisia rakennusmateriaaleja.** Oksasahan käyttö muihin kuin sille tarkoitettuihin tehtäviin voi aiheuttaa vaaratilanteen.
- **Pidä kahvat kuivina, puhtaina ja öljyttöminä sekä puhtaana vasellinista.** Rasvaiset ja öljyiset kahvat ovat liukkaalla, mikä voi aiheuttaa hallinnan menettämisen.

- **Älä yritä kaataa puuta, ennen kuin ymmärrät siihen liittyvät riskit ja tiedät, miten ne vältetään.** Puun kaatamisesta voi aiheutua vakavia vammoja käyttäjälle tai sivullisille.
- **Oksasahaa ei ole tarkoitettu puiden kaatamiseen.** Oksasahan käyttö muihin kuin sille tarkoitettuihin tehtäviin voi aiheuttaa vakavan vahingon käyttäjälle tai sivullisille.
- Suosittelemme, että sahaa ensi kertaa käyttävät harjoittelevat runkojen sahausta sahapukilla.

Takapotkun syyt ja keinot sen estämiseen

Terälevyn kärjen osuminen esineeseen tai puun sulkeutuminen ja ketjun sahausuraan puristuksiin jääminen voi aiheuttaa takapotkun. Joissakin tilanteissa kärjen osuminen voi aiheuttaa äkillisen vastareaktion, jolloin terälevy sinkoutuu ylöspäin ja kohti käyttäjää. Jos oksasaha terälevyn yläosa jää puristuksiin, terälevy voi työntyä nopeasti taakse kohti käyttäjää. Kumpi tahansa näistä reaktioista voi aiheuttaa oksasahan hallinnan menettämisen, minkä seurauksena voi olla vakava loukkaantuminen. Älä luota yksinomaan oksasahaan asennettuihin turvalaitteisiin. Oksasahan käyttäjän on suoritettava useita toimenpiteitä, joilla pyritään estämään tapaturmat ja loukkaantumiset sahaustöiden yhteydessä. Takapotku johtuu oksasahan virheellisestä käytöstä ja/tai virheellisistä toimintatavoista tai olosuhteista, ja se voidaan välttää alla kuvatuilla asianmukaisilla varoimilla:

- **Säilytä pitävä ote oksasahasta siten, että peukalot ja etusormet ympäröivät oksasahan kahvat ja molemmat kädet ovat sahan päällä, ja pidä kehosi ja käsivartesi asennossa, jossa pystyt vastaanottamaan takapotkuvoimat.** Käyttäjää voi hallita takapotkuvoimat, jos ryhtyy asianmukaisiin varotoimiin. Älä päästä irti oksasahasta.
- **Älä kurkota liian kauas, äläkä koskaan sahaa olkapäätasoa yläpuolelta.** Tämä auttaa estämään tahattoman karkikosketuksen ja mahdollistaa paremman oksasahan hallinnan odottamattomissa tilanteissa.
- **Käytä varaosina vain valmistajan määrittämiä terälevyjä ja oksasahavarusteita.** Virheelliset terälevyt ja oksasahavarusteet voivat aiheuttaa ketjun rikkoutumisen ja/tai takapotkun.
- **Teroita ja huolla oksasaha valmistajan ohjeiden mukaisesti.** Syvyyden säädön korkeuden laskeminen voi lisätä takapotkua.

Oksasahan yleiset turvaohjeet

Noudata kaikkia ohjeita, kun irrotat juuttunutta ainesta tai varastoit tai huollat oksasahaa. Varmista, että kytkin on OFF-asennossa ja akku irrotettu. Oksasahan käynnistäminen vahingossa juuttunutta ainesta irrottaessa tai laitetta huoltaessa voi johtaa vakavaan henkilövahinkoon.

Henkilökohtainen suojarustus



VAROITUS: Lue seuraavat varoitusohjeet ennen laitteen käyttämistä.

- Käytä aina hyväksytyjä henkilökohtaisia suojarusteita, kun käytät laitetta. Henkilökohtaiset suojarusteet eivät poista tapaturmien vaaraa, mutta ne lieventävät vammoja onnettomuustilanteessa. Anna jälleenmyyjän auttaa oikeiden varusteiden valinnassa.
- Käytä kypärää, jos on mahdollista, että päähän putoaa esineitä.

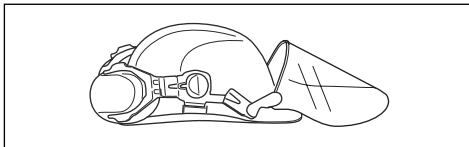

- Käytä hyväksytyjä kuulonsuojaimia.

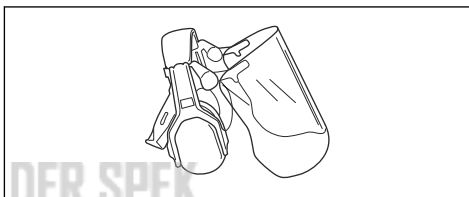

- Käytä hyväksytyjä silmäsuojaimia. Visiiriä käytettäessä on käytettävä myös hyväksytyjä suojalaseja. Hyväksytyillä suojalaseilla tarkoitetaan laseja, jotka täyttävät standardin ANSI Z87.1 (Yhdysvallat) tai EN 166 (EU-maat) vaatimukset.

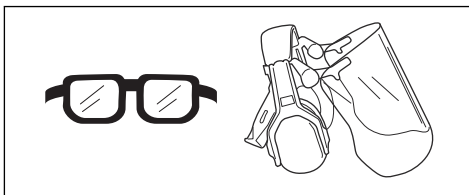

- Käytä käsineitä tarvittaessa esimerkiksi terävarustuksen asennuksen, tarkastuksen ja puhdistuksen aikana.

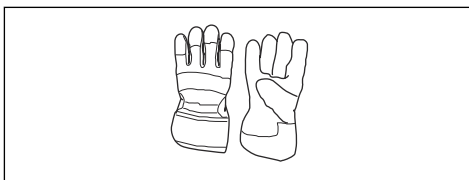

- Käytä turvajalkineita, joissa on luistamaton pohja.



- Käytä viiltosuojattuja housuja.
- Käytä lujasta materiaalista valmistettuja vaatteita. Käytä aina vahvakankaisia pitkiä housuja ja pitkähaihaista takkia. Vältä liian löysiä vaatteita, jotka tarttuvat helposti rusuihin ja oksiin. Älä pidä koruja, shortseja tai avonaisia jalkineita. Älä myöskään kulje paljain jaloin. Sido hiukset turvallisesti olkapäiden yläpuolelle.
- Pidä ensiaputarvikkeet helposti saatavilla.

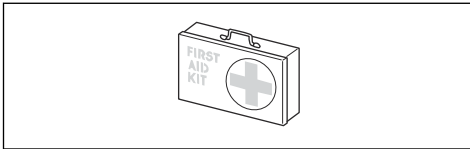

Tuotteen turvalaitteet



VAROITUS: Lue seuraavat varoitushjeet ennen koneen käyttämistä.

Tässä osassa kerrotaan laitteen turvaominaisuuksista ja niiden toiminnasta sekä annetaan tarkastus- ja kunnossapito-ohjeet, joilla varmistetaan laitteen toimivuus. Katso kohdasta *Laitteen kuvaus sivulla 105*, missä nämä laitteet koneessasi sijaitsevat.

Laitteen käyttöikä voi lyhentyä ja onnettomuusvaara kasvaa, jos laitteen kunnossapitoa ei suoriteta oikein ja jos huoltoa ja/tai korjauksia ei tehdä ammattitaitoisesti. Saat lisätietoja lähimmästä huoltoliikkeestä.



VAROITUS: Älä koskaan käytä laitetta, jos sen turvalaitteet ovat viallisia. Laitteen turvavarustus on tarkastettava ja pidettävä kunnossa tässä osassa esitetyllä tavalla. Jos laitteessa ilmenee tarkastettaessa puutteita, se on toimitettava huoltoliikkeeseen korjattavaksi.



HUOMAUTUS: Kaikki koneen huolto- ja korjaustyöt vaativat erikoiskoulutusta. Tämä koskee erityisesti laitteen turvavarustusta. Jos koneessa havaitaan puutteita alla luetelluissa tarkastuksissa, on sinun otettava yhteys huoltoliikkeeseen. Hankkimalla tuotteen meiltä varmistat, että saat sille ammattimaisen korjauksen ja

huollon. Jos ostat koneen muusta kuin huollot suorittavasta ammattiliikkeestä, pyydä myyjää neuvomaan lähin huoltoliike.

Näppäimistön tarkistaminen

1. Paina käynnistys-/pysäytyspainiketta (A) pitkään.

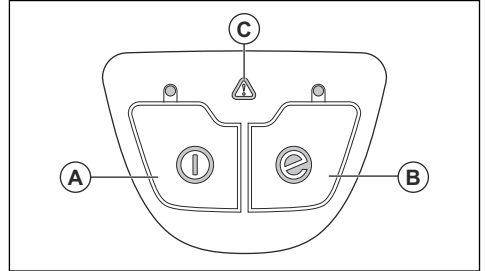

- a) Laite on käynnissä, kun merkkivalo palaa.
 - b) Laite ei ole käynnissä, kun merkkivalo ei pala.
2. Lisätietoja SavE-painikkeen (B) toiminnasta on kohdassa *SavE-toiminnon käynnistäminen sivulla 117*.
 3. Katso osio *Vianmääritys sivulla 124*, jos varoitusmerkkivalo (C) palaa tai vilkkuu.

Käyttöliipaisimen varmistimen tarkistaminen

Käyttöliipaisimen varmistin estää laitteen tahattoman käytön. Kun irrotat otteen kahvasta, sekä käyttöliipaisin että varmistin palautuvat lähtöasentoonsa.

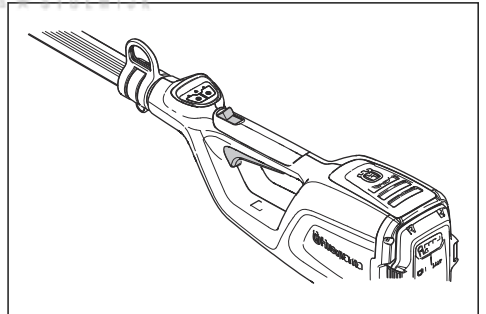

1. Varmista, että käyttöliipaisin on lukittu, kun varmistin on alkuasennossa.

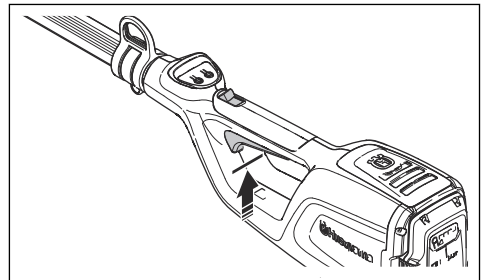

2. Vedä ja vapauta varmistin ja varmista, että se palautuu alkuasentoonsa.

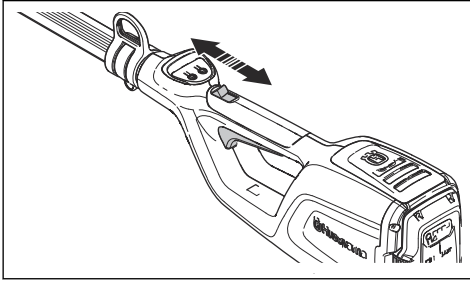

3. Varmista, että käyttöliipaisin ja sen varmistin liikkuvat vapaasti ja palautusjousi toimii oikein.

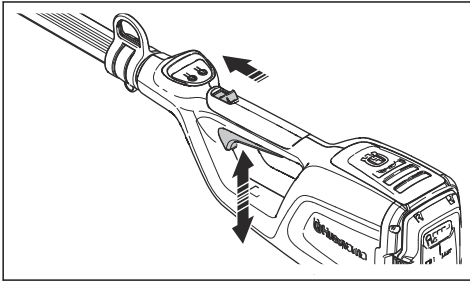

4. Käynnistä laite. Katso kohta *Laitteen käynnistäminen sivulla 116*.
 5. Käytä täyttä käyntinopeutta.
 6. Vapauta käyttöliipaisin ja varmista, että terälaitte pysähtyy.

Terälaitteiden turvaohjeet



VAROITUS: Lue seuraavat varoitusohjeet ennen koneen käyttämistä.

- Käytä ainoastaan hyväksytyjä terälevyn ja teräketjun yhdistelmiä ja viilausvarusteita. Katso ohjeet kohdasta *Huolto sivulla 117*.
- Käytä suojakäsineitä, kun käytät tai huollat teräketjua. Myös liikkumaton teräketju voi aiheuttaa vahinkoja.
- Huolehdi leikkuuhammastuksen oikeasta teroituksesta. Noudata ohjeita ja käytä suositeltua viilaanohjainta. Vaurioitunut tai väärin teroitettu teräketju lisää onnettomuusvaaraa.

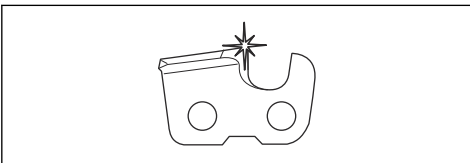

- Pidä syvyyden säätö oikeana. Noudata ohjeita ja käytä suositeltua syvyyden säätöasetusta. Liian suuri syvyyden säätöasetus lisää takapotkun vaaraa.

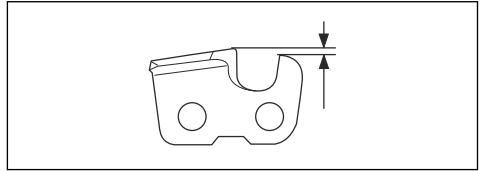

- Varmista, että teräketju on oikein kiristetty. Jos teräketju ei ole kireällä terälevyä vasten, teräketju voi irrota. Teräketjun väärä kireys lisää terälevyn, teräketjun ja ketjun vetopyörän kulumista. Katso *Tarvikkeet sivulla 126*.

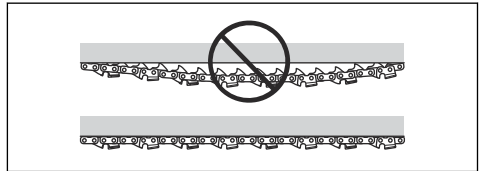

- Huolla terälaitteet säännöllisesti ja voitele ne asianmukaisesti. Jos teräketjua ei ole voideltu kunnolla, terälevyn, teräketjun ja ketjun vetopyörän kulumisvaara kasvaa.

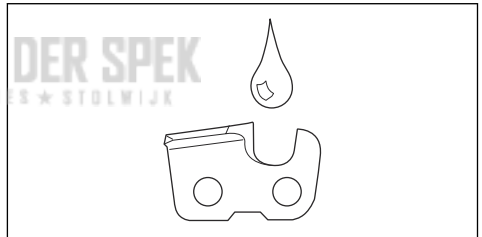

Turvallisuusohjeet käyttöä varten



VAROITUS: Lue seuraavat varoitusohjeet ennen laitteen käyttämistä ja noudata niitä.

- Huolehdi siitä, että ihmiset ja eläimet ovat työn aikana vähintään 15 metrin päässä laitteesta. Kun useampia käyttäjiä työskentelee samalla työalueella, on turvaetäisyyden oltava vähintään 15 metriä. Muuten vaarana ovat vakavat henkilövahingot. Sammuta laite välittömästi, jos joku tulee lähemmäs. Älä käänny laitteen kanssa ympäri tarkistamatta ensin, ettei turva-alueella ole ketään.
- Älä koskaan käytä laitetta huonoissa sääolosuhteissa, kuten sumuisella tai sateisella säällä, kovalla tuulella, erittäin kylmällä säällä jne. Erittäin kuuma sää voi aiheuttaa laitteen ylikuumentumisen. Huonossa säässä työskentely on väsyttävää ja voi aiheuttaa vaaratekijöitä, esimerkiksi

tehdä alustasta liukkaana, vaikuttaa puun kaatoasuuntaan ym.

- Älä anna lasten käyttää laitetta tai oleskella sen läheisyydessä. Koska laite on helppo käynnistää, myös lapset saattavat pystyä käynnistämään sen, ellei heitä valvota. Tämä voi johtaa vakaviin henkilövahinkoihin. Irrota akku aina, kun laite on ilman valvontaa.
- Varmista, etteivät ihmiset, eläimet tai muut tekijät pääse vaikuttamaan laitteen hallintaan tai joudu kosketuksiin terälaitteen tai terälaitteesta sinkotuvien irtonaisten esineiden kanssa.
- Tarkkaile aina varoitusnnaaleja ja -huutoja kuulonsuojaimia käytettäessä. Riisu kuulonsuojaimet välittömästi laitteen pysäytyksen jälkeen.
- Liiallinen altistuminen tärinöille saattaa aiheuttaa verisuoni- tai hermovaurioita verenkiertohäiriöistä kärsiville henkilöille. Käännä lääkärin puoleen, jos havaitset oireita, jotka voivat liittyä liialliseen tärinäaltistukseen. Esimerkkejä tällaisista oireista ovat puutumiset, tunnottomuus, kutinat, pistelyt, kipu, voimattomuus tai heikkous, ihon värin tai pinnan muutokset. Näitä oireita esiintyy tavallisesti sormissa, käsissä tai ranteissa.
- Terälaitetta ei saa missään olosuhteissa käyttää ilman, että hyväksytty suojus on asennettu. Jos terään asennetaan väärä tai viallinen teräsuojus, se voi aiheuttaa vakavan tapaturman.
- Sammuta laite aina, poista akku ja varmista, että terälaitte on kokonaan pysähtynyt, ennen kuin alat huoltaa laitetta. Teroitusohjeista poikkeaminen lisää teräketjun takapotkuualltiutta merkittävästi.
- Jos käytön jatkaminen tuntuu epävarmalta, kysy neuvoa asiantuntijalta. Käännä jälleenmyyjäsi tai huoltoilikkeesi puoleen. Älä tee mitään sellaista, mihin et katso taitosi riittävän.
- Älä tee mitään sellaista, mihin et katso taitosi riittävän.
- Älä koskaan käytä laitetta, jos olet väsynyt tai nauttinut alkoholia tai huumeita, tai jos käytät lääkkeitä tai muita tuotteita, jotka voivat vaikuttaa näkökykyysi, harkintakykyysi tai kehosi hallintaan.
- Laite voi sinkoutua voimakkaasti sivulle, jos terälevyn kärki koskettaa kiinteään esineeseen. Tätä kutsutaan takapotkuksi. Takapotku voi olla niin voimakas, että laite/käyttäjää lennähtävät johonkin suuntaan ja laitteen hallinta menetetään. Vältä sahaamista terälevyn kärjellä.
- Älä käytä laitetta niin, ettei sinulla onnettomuustapauksessa ole mahdollisuutta kutsua apua.
- Seiso aina tasapainoisessa ja tukevassa asennossa. Varmista, että pystyt liikkumaan ja seisomaan turvallisesti. Tarkista, onko ympäristössä esteitä (juuria, kiviä, oksia, kuoppia, oja jne.) äkilliselle siirtymiselle. Ole erittäin varovainen työskennellessäsi viettävässä maastossa.
- Tarkista aina työalue. Poista kaikki irralliset esineet, kuten kivet, lasinsirpaleet, naulat, rautalangat, narut

ja vastaavat, jotka voivat sinkoutua liikkeelle tai kietoutua terälaitteeseen.

- Ole erittäin varovainen jännityksessä olevia puita sahattaessa. Jännittynyt puu voi sekä ennen läpisahausta että sen jälkeen sinkoutua takaisin normaaliasentoonsa. Jos olet sijoittunut puun väärin tai saahaat sitä väärästä kohdasta, se voi osua sinuun tai laitteeseen niin, että menetät laitteen hallinnan. Molemmat tilanteet voivat aiheuttaa vakavan tapaturman.
- Seiso tasapainoisessa ja tukevassa asennossa.
- Kohdista laitteen paino valjaisiin. Se helpottaa laitteen käsittelyä.
- Pidä laitetta aina molemmin käsin. Pidä laitetta kehon oikealla puolella.

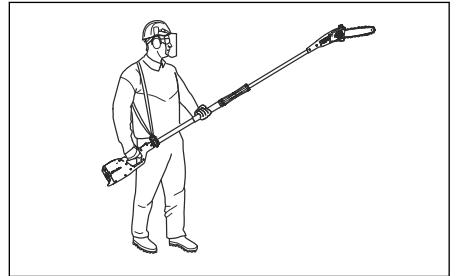

- Pysäytä laite, kun siirryt alueelta toiselle. Pitempiä matkoja siirryttäessä ja kuljetusten aikana on käytettävä kuljetussuojusta.
- Älä koskaan laske käynnissä olevaa laitetta maahan, jos et pysty valvomaan sitä koko ajan.
- Jos laitetta käytetään alle -10 asteen lämpötiloissa, laitetta ja akkua on säilytettävä lämmitetyssä tilassa vähintään 24 tuntia ennen työskentelyn aloittamista.
- Älä seiso koskaan suoraan sahattavan oksan alla. Tämä voi johtaa vakaviin vammoihin tai kuolemaan.
- Noudata sovellettavia turvallisuusmääräyksiä työskennellessäsi voimajohtojen läheisyydessä.
- Tätä laitetta ei ole eristetty sähköisesti. Jos laite joutuu kosketuksiin jännitteellisten johtimien kanssa tai niiden lähelle, voi seurauksena olla kuolemantapaus tai vakava ruumiinvamma. Sähköjännite voi siirtyä pisteestä toiseen nk. valokaarta pitkin. Mitä suurempi jännite on sitä pidemmän matkan se voi kulkea. Sähköjännite voi kulkea myös oksia ja muita esineitä pitkin, varsinkin jos ne ovat märkiä. Pidä aina vähintään 10 m:n etäisyys laitteen ja jännitteellisten johtimien ja/tai sen kanssa kosketuksissa olevien esineiden välillä. Jos joudut työskentelemään lyhyemmällä turvavälillä, ota aina yhteys ko. sähköyhtiöön varmistaaksesi, että jännite on katkaistu, ennen kuin aloitat työsi.
- Viallinen terälaitte voi lisätä onnettomuuksien vaaraa.

Akkuturvallisuus



VAROITUS: Lue seuraavat varoitusohjeet ennen laitteen käyttämistä.

- Suositeltu akku on BLi10. Akkujen ohjelmisto on suojattu.
- Käytä ladattavaa BLi10-akkaa vain kyseisten Husqvarna-laitteiden virtalähteenä. Tapaturmien välttämiseksi akkaa ei saa käyttää muiden laitteiden virtalähteenä.
- Sähköiskun vaara. Älä koske akun napoihin avaimella, ruuvilla tai muilla metalliesineillä. Tämä voi aiheuttaa akun oikosulun.
- Älä käytä akkuja, joita ei voi ladata.
- Älä aseta esineitä akun ilmarakoihin.
- Pidä akku suojaassa suoralta auringonvalolta, kuumuudelta ja avotulelta. Akku voi aiheuttaa paloja/tai syöpymisvammoja.
- Suojaa akku sateelta ja kosteilta olosuhteilta.
- Älä altista akkaa mikroaalloille ja korkealle paineelle.
- Älä yritä purkaa tai rikkoa akkaa.
- Älä anna akkuhapon joutua kosketuksiin ihon kanssa. Akkuhappo vahingoittaa ihoa ja aiheuttaa korroosiota ja palovammoja. Jos akkuhappoa joutuu silmiisi, älä hankaa silmiä vaan huuhtele niitä vedellä ainakin 15 minuuttia. Jos akkuhappoa joutuu iholle, puhdista iho runsaalla vedellä ja saippualla. Hakeudu lääkäriin.
- Käytä akkaa -10–40 °C:n lämpötilassa.
- Älä pese akkaa tai akkulaturia vedellä. Katso kohta *Laitteen, akun ja akkulaturin puhdistaminen sivulla 123*.
- Älä käytä viallista tai vaurioitunutta akkaa.
- Säilytä akkuja varastossa kaukana metalliesineistä kuten nauloista, ruuveista ja koroista.
- Pidä akku poissa lasten ulottuvilta.

Akkulaturin turvallisuus



VAROITUS: Lue seuraavat varoitusohjeet ennen laitteen käyttämistä.

- Sähköiskun tai oikosulun vaara, jos turvaohjeita ei noudateta.
- Älä käytä muita kuin akun mukana toimitettua akkulaturia. Suositeltu laturi BLi10-akun lataamiseen on QC80.

- Älä yritä purkaa akkulaturia.
- Älä käytä viallista tai vaurioitunutta akkulaturia.
- Älä nosta akkulaturia virtajohdosta. Irrota akkulaturi pistorasiasta vetämällä pistoke ulos. Älä vedä virtajohdosta.
- Pidä kaikki kaapelit ja jatkojohdot poissa veden, öljyn ja terävien reunojen ulottuvilta. Pidä huolta, ettei kaapeli jää ovien, aitojen tai muiden vastaavien esineiden väliin.
- Älä käytä akkulaturia herkästi syttyvien materiaalien tai syöpymistä aiheuttavien materiaalien lähellä. Varmista, että akkulaturia ei ole peitetty. Jos havaitset savua tai tulta, irrota akkulaturin pistoke pistorasiasta.
- Lataa akku vain sisätiloissa poissa auringonvalosta ja paikassa, jossa on hyvä ilmanvaihto. Älä lataa akkaa ulkona. Älä lataa akkaa märässä olosuhteissa.
- Käytä akkulaturia vain lämpötilan ollessa 5–40 °C. Käytä laturia kuivassa ja pölyttömässä ympäristössä, jossa on hyvä ilmanvaihto.
- Älä aseta esineitä akkulaturin jäähdytysaukoihin.
- Älä liitä akkulaturin liittimiä metalliesineisiin, sillä tämä voi aiheuttaa akkulaturin oikosulun.
- Käytä hyväksytyjä ja ehjiä pistorasioita. Varmista, että akkulaturin johto ei ole vahingoittunut. Jos käytät jatkojohtoja, varmista, että ne eivät ole vahingoittuneet.

Turvaohjeet huoltoa varten



VAROITUS: Lue seuraavat varoitusohjeet ennen laitteen huoltamista.

- Irrota akku ennen laitteen huoltoa, muita tarkistuksia tai kokoaamista.
- Käyttäjän on huolehdittava ainoastaan tässä käyttöohjekirjassa kuvatuista korjaus- ja huoltotoimista. Anna huoltoliikkeen tehdä suuremmat korjaus- ja huoltotoimet.
- Älä pese akkaa tai akkulaturia vedellä. Vahvat pesuaineet voivat vaurioittaa muovia.
- Laitteen huoltamatta jättäminen lyhentää sen käyttöikää ja lisää onnettomuusriskiä.
- Laitteen huolto- ja korjaustyöt, erityisesti laitteen turvalaitteille tehtävät työt, vaativat erityiskoulutusta. Jos kaikkia käyttöohjekirjassa lueteltuja tarkastuksia ei huollon jälkeen voida suorittaa hyväksytysti, vie laite huoltoliikkeeseen. Siellä laitteesi huolletaan ja korjataan ammattimaisesti.
- Käytä vain akuperäisiä varaosia.

Asentaminen

Johdanto



VAROITUS: Lue ja sisäistä turvallisuutta käsittelevä luku ennen laitteen asentamista.

Runkoputken asennus

1. Varmista, että sähköliitännät ovat kohdakkain.

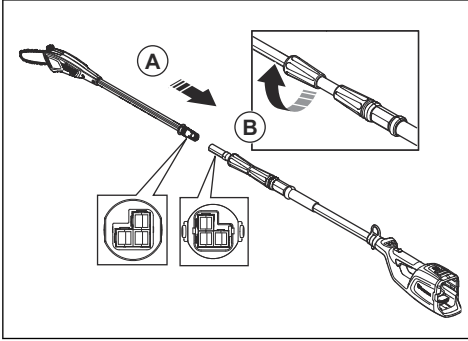

2. Liitä runkoputken (A) päät yhteen kokonaan.
3. Kiristä runkoputken sahapään puoleinen ruuvikahva (B).

Runkoputken pituuden säätäminen

1. Löysää runkoputken akkukotelon puoleista ruuvikahvaa (A).

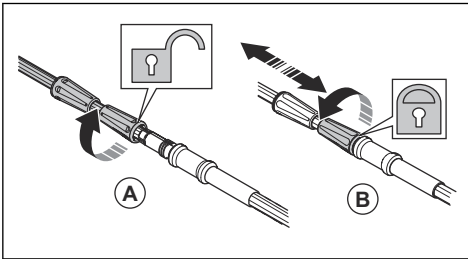

2. Säädä runkoputken pituus sopivaksi.
3. Kiristä ruuvikahva (B).

Valjaiden säätäminen

Käytä aina valjaita, kun käytät konetta. Valjaat takaavat parhaan hallittavuuden koneen käytön aikana. Valjaat vähentävät käsien ja selän väsymistä.

1. Pue valjaat päällesi.
2. Kiinnitä kone valjaiden ripustuskoukkuun.
3. Säädä valjaiden pituus siten, että ripustuskoukku on suunnilleen oikean lonkkasi korkeudella.

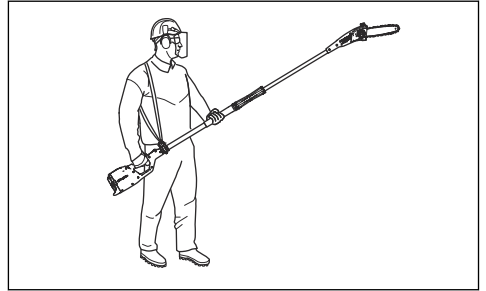

KEES VAN DER SPEK
MACHINES * STOLWIJK

Käyttö

Laitteen toiminnan tarkistaminen

1. Tarkista, ettei ilmanottoaukossa ole likaa tai vaurioita. Poista laitteesta ruoho ja lehdet harjalla.
2. Varmista, että laite toimii oikein.
3. Kiristä kaikki mutterit ja ruuvit.
4. Varmista, että sahapää on kiinnitetty oikein.
5. Tarkista sahapää vaurioiden, kuten halkeamien, varalta. Vaihda sahapää, jos se on vaurioitunut.

6. Varmista, että suojuukset eivät ole vaurioituneet ja että ne on kiinnitetty oikein.

Akkulaturin kytkeminen

1. Kytke akkulaturi tyypikilven mukaiseen verkkovirtaan ja taajuuteen.
2. Aseta pistoke maadoitettuun pistorasiaan. Akkulaturin vihreä merkkivalo vilkkuu kerran.

Huomautus: Akku ei lataudu, jos sen lämpötila on yli 50 °C / 122 °F. Jos lämpötila on yli 50 °C / 122 °F, akkulaturi jäädyttää akkua ennen latautumista.

Akun kytkeminen akkulaturiin

Huomautus: Lataa akku, jos sitä käytetään ensimmäisen kerran. Uuden akun varaus on vain 30 %.

1. Varmista, että akku on kuiva.
2. Kytke akku akkulaturiin.
3. Varmista, että laturin vihreä latausvalo syttyy. Se kertoo, että akku on oikein kiinni akkulaturissa.
4. Kun akun kaikki merkivalot (A) syttyvät, akku on ladattu täyteen.

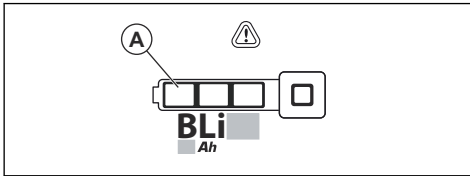

5. Irrota akkulaturi pistorasiasta vetämällä pistoketta. Älä vedä virtajohdosta.
6. Irrota akku akkulaturista.

Huomautus: Katso lisätietoja akun ja akkulaturin käyttöohjeista.

Akun kiinnittäminen laitteeseen



VAROITUS: Käytä laitteessa vain alkuperäisiä Husqvarna-akkuja.

1. Varmista, että akku on täysin ladattu.
2. Aseta akku laitteen akun pidikkeeseen. Jos akku ei asetu pidikkeeseen vaivatta, sitä ei ole asennettu oikein.

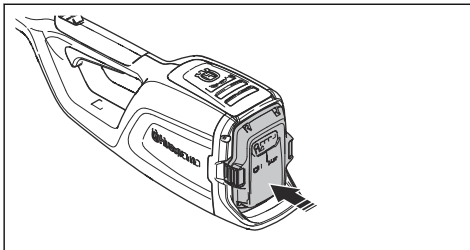

3. Paina akun alaosa ja työnnä akku kokonaan akun pidikkeeseen. Akku lukittuu paikalleen, kun kuulet napsahduksen.
4. Varmista, että salvat lukkiutuvat oikein paikoilleen.

Laitteen käynnistäminen

1. Paina käynnistys-/pysäytyspainiketta, kunnes vihreä merkivalo syttyy.

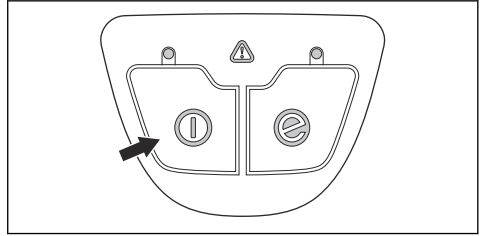

2. Vedä käyttöliipaisimen varmistinta taaksepäin ja pidä käyttöliipaisinta painettuna.

Oksien katkaisu



VAROITUS: Ole varovainen työskennellessäsi voimalinjojen läheisyydessä. Putoavat oksat voivat aiheuttaa oikosulun.

- Jos mahdollista, sijoitu niin, että voit sahata oksan oikeassa kulmassa

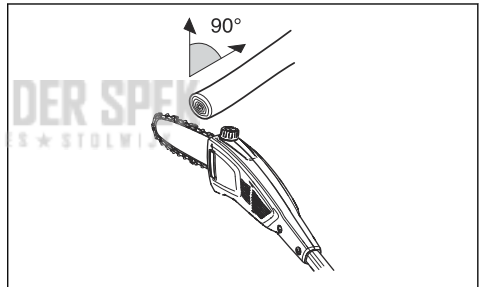

- Sahaa suuret oksat osissa, jotta voit hallita niiden putoamispaikkaa paremmin. Kiinnitä huomiota myös siihen, että kaatuvat oksat voivat kimmota käyttäjää kohti osuttuaan maahan.

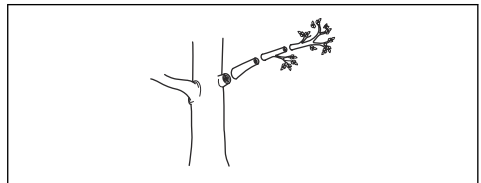

- Älä koskaan sahaa oksan tyvessä olevaa kuoriharjannetta, sillä se hidastaa sahauskohdan paranemista ja lisää sienitautien riskiä.

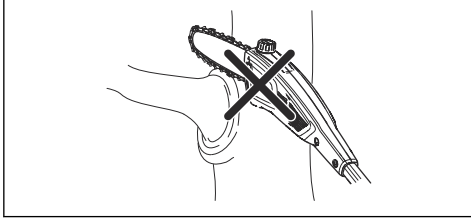

- Käytä leikkuupään juuressa olevaa pidäkettä tukena sahaamisen aikana. Tämä estää terälaitteen hypytyksen oksaa sahatessa.

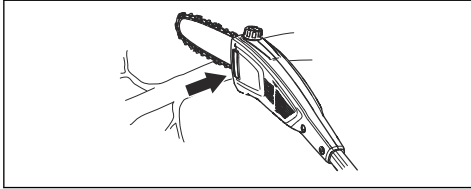

- Sahaa lovi oksan alapintaan ennen oksan sahaamista poikki. Tämä estää kaarnaa tai tuotta repeytymästä, mikä hidastaisi paranemista ja voisi aiheuttaa puulle pysyviä vaurioita. Loven syvyys saa olla enintään 1/3 oksan paksuudesta, jotta ketju ei jumiudu. Anna ketjun pyöriä samalla, kun vedät terälaitteen oksasta, jotta ketju ei jumiudu.

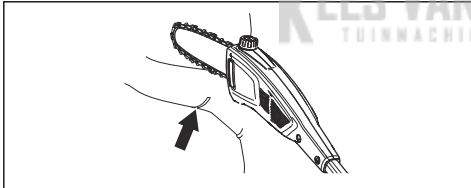

- Seiso tukevasti ja varmista, etteivät oksat, kivet ja puut haittaa työntekoasi.



VAROITUS: Älä koskaan aktivoi käyttöliipaisinta, jos et näe koko terälaitetta.

Huolto

Johdanto



VAROITUS: Lue ja sisäistä turvallisuutta käsittelevä luku ennen laitteen huoltamista.



VAROITUS: Irrota akku ennen laitteen huoltamista.

SavE-toiminnon käynnistäminen

Laitteessa on SavE-toiminto. SavE-toiminto takaa pisimmän mahdollisen käyttöajan yhdellä akun latauksella.

1. Paina SavE-painiketta. Merkkivalo syttyy sen merkiksi, että -toiminto on käytössä.

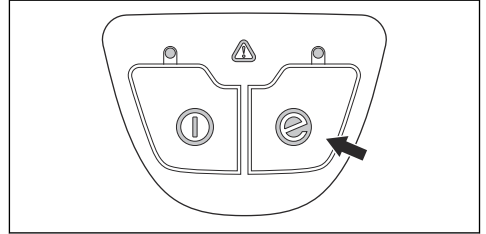

2. Sammuta SavE-toiminto painamalla uudestaan SavE-painiketta.

Laitteen pysäyttäminen

1. Vapauta käyttöliipaisin.
2. Paina pysäytyspainiketta, kunnes vihreä merkkivalo sammuu.
3. Irrota akku laitteesta. Paina kahta vapautuspainiketta ja vedä akku ulos.

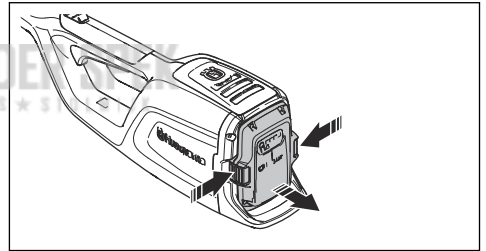

Huoltokaavio



VAROITUS: Irrota akku, ennen kuin alat tehdä huoltotoimia.

Alla on luettelo laitteelle tehtävistä huoltotoimista. Lisätietoja on huoltoa käsittelevässä kappaleessa.

Huolto	Päivittäin	Vilkoittain	Kuukausittain
Puhdista laitteen ulko-osat kuivalla liinalla. Älä käytä vettä.	X		
Varmista, että käynnistys-/pysäytyspainike toimii oikein eikä se ole viallinen.	X		
Varmista, että käyttöliipaisin ja sen varmistin toimivat asianmukaisesti turvallisuutta ajatellen.	X		
Varmista, että kaikki ohjaimet toimivat ja ovat ehjiä.	X		
Pidä kahvat kuivina ja puhtaina. Varmista, ettei kahvoissa ole öljyä tai rasvaa.	X		
Varmista, että teräketjun suojus ei ole vaurioitunut. Vaihda suojus, jos se on vaurioitunut.	X		
Varmista, että kaikki ruuvit ja mutterit on kiristetty.	X		
Puhdista öljysäiliön korkki.	X		
Varmista, että akun vapautuspainikkeet toimivat ja lukitsevat akun laitteeseen.	X		
Tarkista, että laturi on ehjä ja toimii oikein.	X		
Varmista, ettei akku ole vaurioitunut.	X		
Varmista, että akku on ladattu.	X		
Varmista, että akkulaturi ei ole vaurioitunut.	X		
Tarkista kaikki kaapelit ja liitännät. Varmista, että vaurioita tai likaa ei ole.		X	
Puhdista teräketjun suojus.		X	
Tarkista akun ja laitteen väliset kytkennät. Tarkista akun ja akkulaturin välinen kytkentä.			X
Varmista, ettei sahapää ole vaurioitunut. Vaihda sahapää, jos se on vaurioitunut.	Kaikki sahapäähän liittyvät huoltotoimet on annettava valtuutetun Husqvarna-huollon tehtäväksi.		
Tarkista ketjun vetopyörä kulumien varalta.	Vaihda ketjun vetopyörä noin 100 käyttötunnin jälkeen tai tarvittaessa useammin.		

Terävarustuksen tarkistaminen

1. Tarkista, että niiteissä tai lenkeissä ei ole halkeamia ja että niittejä ei ole irti. Vaihda tarvittaessa.

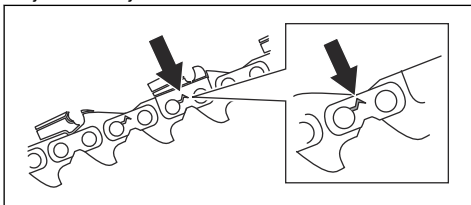

2. Varmista, että teräketju taipuu helposti. Jos teräketju on jäykkä, vaihda se.
3. Vertaa teräketjua uuteen teräketjuun ja tarkista, ovatko niitit ja lenkit kuluneet.

- Vaihda teräketju, kun leikkuuhampaan pisin osa on alle 4 mm:n (0,16 in) pituinen. Vaihda myös teräketju, jos leikkaimissa on halkeamia.

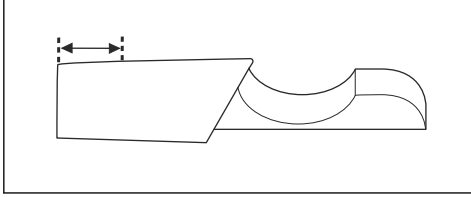

Terälevyn vaihtaminen

- Käännä lukitusnuppia vastapäivään ja irrota suojakansi (A).

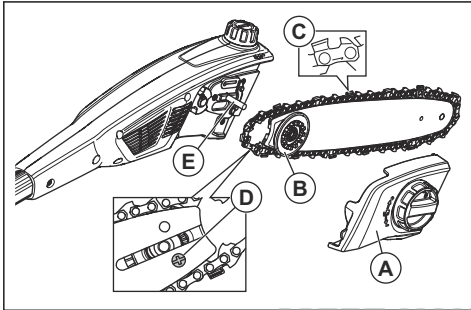

- Irrota terälevy, jossa on teräketju paikallaan.
- Irrota teräketju terälevystä.
- Irrota pulitti (D) ja hammaspyörä. Pidä hammaspyörä lähellä.
- Asenna hammaspyörä ja pulitti (D) uuteen terälevyyn.
- Aseta teräketju terälevyn ohjausuraan.
- Asenna terälevy ja hammaspyörä (B) terälevyn tappiin (E).
- Asenna teräketju ketjupyörän päälle. Varmista, että leikkuuhampaat osoittavat pois päin ketjupyörästä (C).
- Asenna suojakansi (A) ja käännä lukitusnuppia myötäpäivään.
- Kiristä teräketju. Katso ohjeet kohdasta *Teräketjun kireyden säätäminen sivulla 122*.

Teräketjun vaihtaminen

- Käännä lukitusnuppia vastapäivään ja irrota suojakansi (A).

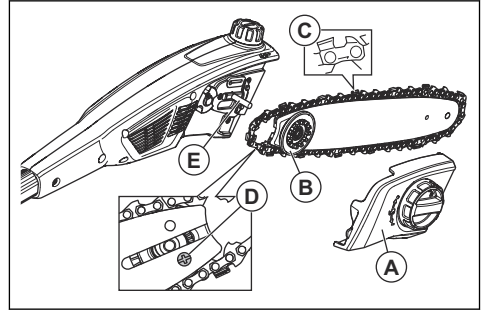

- Irrota terälevy, jossa on teräketju paikallaan.
- Irrota teräketju terälevystä.
- Aseta uusi teräketju terälevyn ohjausuraan.
- Asenna terälevy ja hammaspyörä (B) terälevyn tappiin (E).
- Asenna teräketju ketjupyörän päälle. Varmista, että leikkuuhampaat osoittavat pois päin ketjupyörästä (C).
- Asenna suojakansi (A) ja käännä lukitusnuppia myötäpäivään.
- Kiristä teräketju. Katso ohjeet kohdasta *Teräketjun kireyden säätäminen sivulla 122*.

Teräketjun teroittaminen

Terälevyä ja teräketjua koskevat tiedot



VAROITUS: Käytä suojakäsineitä, kun käytät tai huollat teräketjua. Myös liikkumaton teräketju voi aiheuttaa vahinkoja.

Vaihda kulunut tai vahingoittunut terälevy tai teräketju suositeltuun terälevyn ja teräketjun yhdistelmään. Suositukset antaa Husqvarna. Tämä on välttämätöntä laitteen turvatoimintojen säilyttämiseksi. Kohdassa *Tarvikkeet sivulla 126* on lueteltu varaosiksi suosittelemamme terälevy- ja teräketjuyhdistelmät.

- Terälevyn pituus, tuumaa/cm. Terälevyn tiedot löytyvät yleensä terälevyn takapäästä.

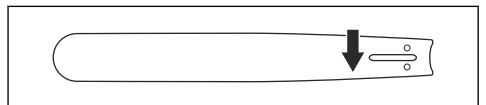

- Kärkipyörän hampaiden lukumäärä (T).

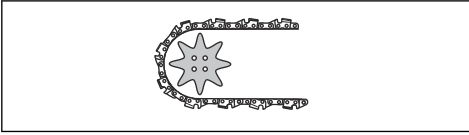

- Teräketjun jako, tuumaa. Terälevyn kärkipyörän hammasuksen ja vetopyörän etäisyyden on vastattava teräketjun vetolenkkien välistä etäisyyttä.

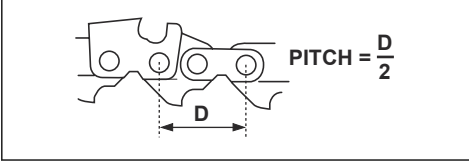

- Vetolenkkien lukumäärä (kpl). Terälevyn tyyppi määrää vetolenkkien lukumäärän.

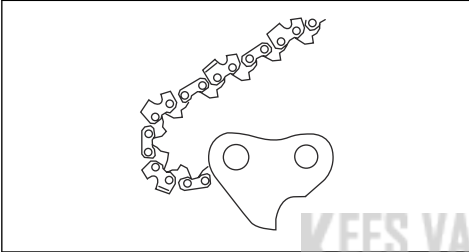

- Terälevyn ohjauksuran leveys, tuumaa/mm. Terälevyn ohjauksuran leveyden on oltava sama kuin ketjun vetolenkkien leveys.

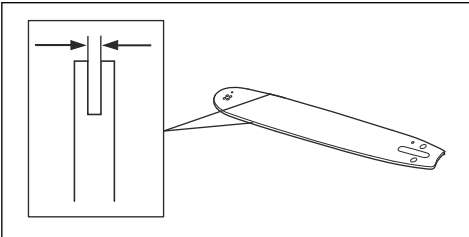

- Teräketjun öljyreikä ja ketjukuristystapin reikä. Ohjauksuran on oltava kohdakkain laitteen kanssa.

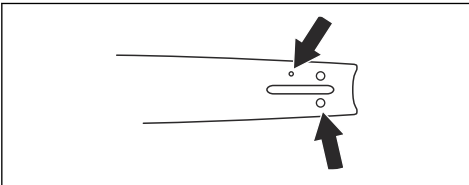

- Vetolenkin leveys, mm/tuumaa.

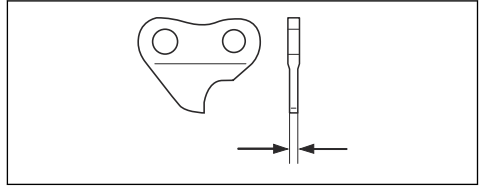

Yleistä tietoa leikkainten teroituksesta

Älä käytä tylsää teräketjua. Jos teräketju on tylsä, työnnä terälevyä voimakkaammin puun läpi. Jos teräketju on erittäin tylsä, sahauskessa syntyy vain sahanpurua eikä puulastuja.

Terävä teräketju pureutuu kunnolla puuhun, ja sahatessa syntyy pitkiä ja paksuja puulastuja.

Leikkuuhammas (A) ja syvyydensäätohammas (B) muodostavat teräketjun leikkaavan osan eli terän. Näiden välinen korkeusero määrittää sahausyvyyden (syvyyssasetuksen).

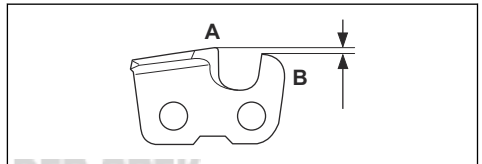

Ota seuraavat asiat huomioon leikkainta teroittaessasi:

- Viilauskulma.

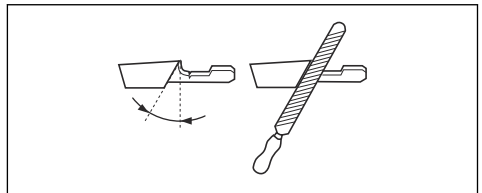

- Leikkuuikulma.

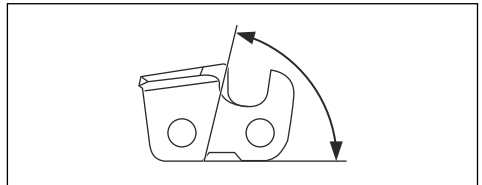

- Viilan asento.

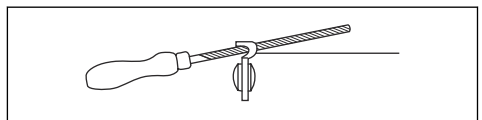

- Pyöröviilan halkaisija.

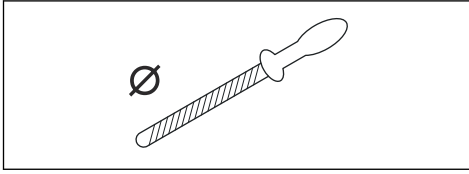

Teräketjua ei ole helppo teroittaa oikein ilman oikeita apuvälineitä. Käytä Husqvarna-viilaohjainta. Näin pystyt varmistamaan parhaan mahdollisen sahaustehon ja takapotkun vaara pysyy vähäisenä.



VAROITUS: Takapotkun voima kasvaa merkittävästi, jos teroitushojeita ei noudateta.

Huomautus: Katso lisätietoja teräketjun teroittamisesta kohdasta *Leikkainten teroittaminen sivulla 121*.

Leikkainten teroittaminen

1. Käytä pyöröviilaa ja viilanohjainta leikkuuhampaiden teroitukseen.

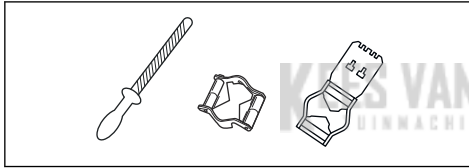

Huomautus: Katso kohdasta *Tarvikkeet sivulla 126*, mitä viilaa ja ohjainta Husqvarna suosittelee käyttämällesi teräketjulle.

2. Aseta viilanohjain asianmukaisesti leikkaimen päälle. Katso tarkemmat ohjeet viilanohjaimen mukana toimitetuista ohjeista.
3. Liikuta viilaa leikkuuhampaiden sisäpuolelta ulkopuolelle. Kevennä otetta paluuvendon ajaksi.

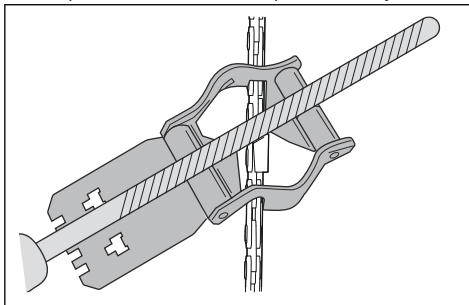

4. Viilaa kaikki leikkuuhampaat yhdeltä puolelta.

5. Käännä laite toisin päin ja viilaa hampaat toiselta puolelta.
6. Varmista, että kaikki leikkuuhampaat ovat samanpituisia.

Yleistä tietoa syvyyssasetuksen muokkaamisesta

Syvyyssasetus (C) laskee leikkuuhammasta (A) teroitettaessa. Jotta sahausteho säilyi parhaana mahdollisena, viilaa säätöhammasta (B) niin, että suositeltu syvyyssasetus saavutetaan. Katso ohjeet teräketjun oikean syvyyssasetuksen saavuttamiseen kohdasta *Tekniset tiedot sivulla 125*.

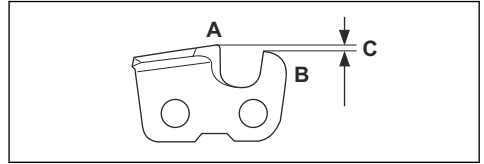

VAROITUS: Liian suuri syvyyssasetus lisää teräketjun takapotkualltiutta!

Syvyyssasetuksen muokkaaminen

Katso ohjeet kohdasta *Yleistä tietoa leikkainten teroituksesta sivulla 120* ennen syvyyden säätöä tai leikkaimien teroittamista. Suosittelemme, että syvyyssasetus säädetään joka kolmannella teräketjun teroituskerralla.

Suosittellemme, että käytät säätämässä viilausohjaintamme, jotta säätöhampaan mitta ja kulma saadaan oikeiksi.

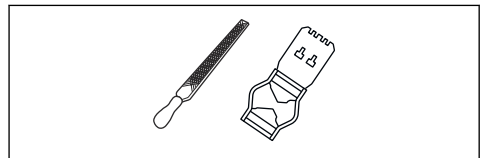

1. Käytä syvyyssasetuksen muokkaamiseen lattaviilaa ja syvyydensäätötyökalua. Käytä säätämiseen ainoastaan Husqvarna-syvyydensäätötyökalua, jotta säätöhampaan mitta ja kulma saadaan oikein.
2. Aseta syvyydensäätötyökalu teräketjun päälle.

Huomautus: Lue tarkemmat käyttöohjeet syvyyssäätötyökalun pakkauksesta.

3. Viilaa lattaviilalla säätöhampaan päältä se osa, joka työntyy syvyydensäätöyökalun yli.

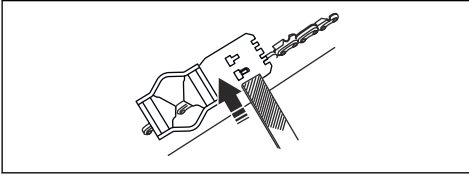

Teräketjun kireyden säätäminen



VAROITUS: Väärin kiristetty teräketju saattaa irrota terälevystä ja aiheuttaa vakavan vahingon tai kuoleman.

Teräketju pitenee käytön myötä. On tärkeää säätää teräketjun kireyttä säännöllisesti, jotta kireys on oikea. Tarkista teräketjun kireys ennen laitteen käyttöä. Kiristä teräketju mahdollisimman kireälle, mutta niin, että se pyörii käsin pyöritettäessä.

Huomautus: Uusi teräketju vaatii sisäänajon. Tarkista sen aikana kireys tavallista useammin.

1. Avaa ketjun kireydensäädin kääntämällä lukitusnuppia vastapäivään.

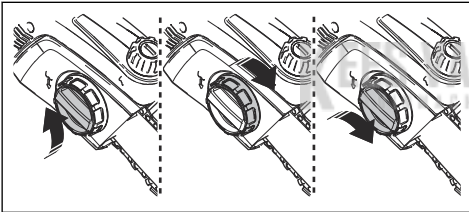

2. Kiristä teräketju kääntämällä ketjun kireydensäädintä myötäpäivään. Kiristä teräketjua mahdollisimman paljon. Sen on oltava kireällä terälevyä vasten.
3. Tarkista, että teräketjua on helppo pyörittää käsin ja että se ei roiku löysänä terälevyn alapuolella.

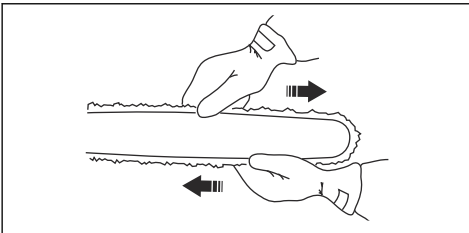

4. Tarkista, että teräketjua on helppo pyörittää käsin ja että se ei roiku löysänä terälevyn alapuolella.

Terälaitteen voitelu



VAROITUS: Riittämätön terälaitteen voitelu voi aiheuttaa teräketjun katkeamisen, mikä voi aiheuttaa vakavan, jopa hengenvaarallisen tapaturman.



VAROITUS: Älä käytä jäteöljyä!

Jäteöljy on vaarallista ihmisille, laitteelle ja ympäristölle.

Teräketjuöljy

- Käytä teräketjuun hyvin tarttuvaa teräketjuöljyä. Teräketjuöljyn on säilytettävä viskositeettinsa kaikissa sääolosuhteissa, niin kuumana kesäpäivänä kuin kylmässä talvisäässäkin.
- Husqvarna-teräketjuöljyn käyttäminen pidentää niin teräketjun käyttöikää ja vähentää ympäristöhaittoja. Jos Husqvarna-teräketjuöljyä ei ole saatavana, käytä tavallista teräketjuöljyä.
- Jos teräketjujen voiteluun tarkoitettua öljyä ei ole saatavana, käytä EP 90 -vaihteistoöljyä.

Tarkista öljyn taso säiliössä säännöllisesti, jotta teräketju ja terälevy eivät vaurioidu.

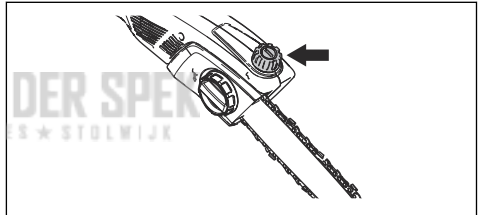

Öljyn lisääminen

Täytä teräketjuöljyllä tunnin käytön jälkeen tai kun akku on tyhjä.

1. Avaa sahapään yläosassa oleva öljysäiliön korkki.
2. Täytä Husqvarna-teräketjuöljyllä.
3. Laita öljysäiliön korkki paikalleen.

Teräketjuvoitelun tarkistaminen

1. Käynnistä laite ja anna sen käydä 3/4 nopeudella. Tähtää terälevyn kärki kohti vaaleaa pintaa ja pidä se noin 20 cm:n etäisyydellä.
2. Kun laitetta on käytetty minuutin ajan, vaalealle pinnalle ilmestyy öljyvana.
3. Jos et näe öljyvanaa minuutin jälkeen, puhdista terälevyn öljykanava. Puhdista terälevyn sivulla oleva ura.
4. Käynnistä laite ja anna sen käydä 3/4 nopeudella. Tähtää levyn kärki kohti vaaleaa pintaa ja pidä se noin 20 cm:n etäisyydellä.

5. Kun laitetta on käytetty minuutin ajan, vaalealle pinnalle ilmestyy öljyvana.
6. Jos et näe öljyvanaa minuutin jälkeen, kysy neuvoa valtuutetulta jälleenmyyjältä.

Tarkistuksen tekeminen, jos voitelu ei toimi

1. Tarkasta, että terälevyn teräketjuöljykanava on auki. Puhdista tarvittaessa.

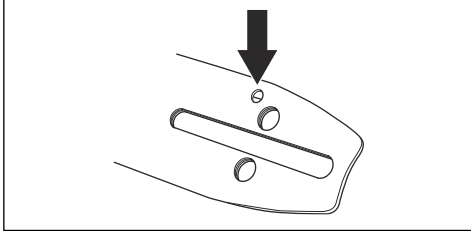

2. Tarkasta, että vaihteistokotelon öljykanava on puhdas. Puhdista tarvittaessa.
3. Tarkasta, että terälevyn kärkipyörä pyörii vapaasti. Jos teräketjuvoitelu ei toimi edellä lueteltujen tarkastusten jälkeenkään, ota yhteys huoltoliikkeeseen.

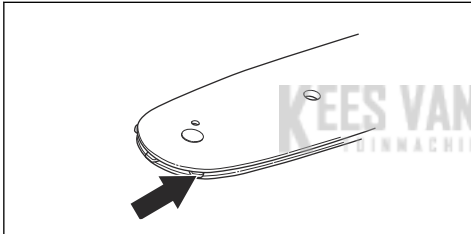

Terälevyn tarkistaminen

1. Varmista, että öljykanava ei ole tukossa. Puhdista tarvittaessa.

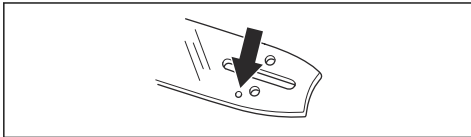

2. Tarkista, onko terälevyn reunoilla jäystettä. Poista jäysteet viilalla.

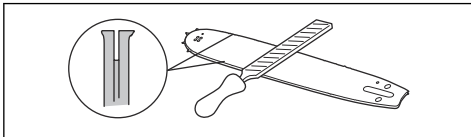

3. Puhdista terälevyn ura.

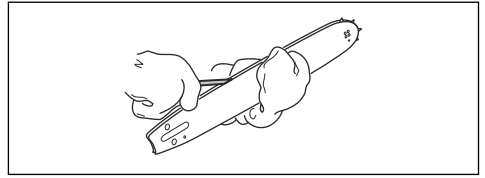

4. Tarkista terälevyn ohjausura kulumien varalta. Vaihda terälevy tarvittaessa.

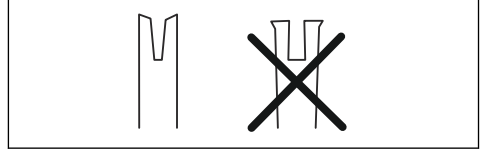

5. Tarkista, onko terälevyn kärki karkea tai pahasti kulunut.

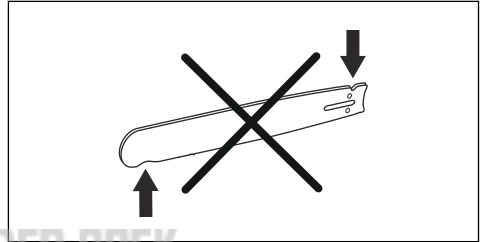

6. Tarkasta, että terälevyn kärkipyörä pääsee pyörimään vapaasti ja että kärkipyörän voitelureikä ei ole tukossa. Puhdista ja voitele tarvittaessa.

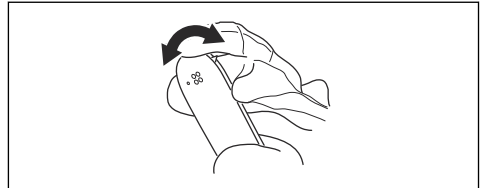

7. Käännä terälevy päivittäin toisinpäin, jotta sen käyttöikä pitenee.

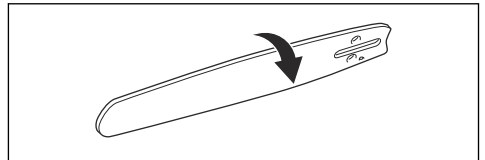

Laitteen, akun ja akkulatorin puhdistaminen

1. Puhdista laite käytön jälkeen kuivalla liinalla.
2. Puhdista akku ja akkulatori kuivalla liinalla. Pidä akun ohjauskiskot puhtaina.
3. Varmista ennen käyttöä, että akun ja akkulatorin liittimet ovat puhtaita.

4. Puhdista öljysäiliön korkin ympäryys harjalla.

5. Puhdista suojuksen sisäpinta harjalla.

2. Tarkista akkulaturi vaurioiden, kuten halkeamien, varalta.

3. Varmista, että akkulaturin johto ei ole vaurioitunut ja ettei siinä ole murtumia.

Akun ja akkulaturin tarkistaminen

1. Tarkista akku vaurioiden, kuten halkeamien, varalta.

Vianmääritys

Näppäimistö

Vika	Mahdolliset viat	Mahdollinen ratkaisu
Käynnistykseen vihreä merkkivalo vilkkuu.	Matala akun jännite.	Lataa akku.
Punainen vian merkkivalo vilkkuu	Ylikuormitus.	Terälaite on jumissa. Pysäytä laite. Irrota akku. Puhdista ylimääräinen materiaali terälaiteesta. Löysää ketjua.
	Lämpötilavaihtelu.	Anna laitteen jäähtyä.
	Käyttöliipaisinta ja käynnistyspainiketta painetaan samaan aikaan.	Vapauta käyttöliipaisin ja paina käynnistyspainiketta.
Laite ei käynnisty.	Likaa akkuliittimissä.	Puhdista akkuliittimet paineilmalla tai pehmeällä harjalla.
Punainen virheen merkkivalo syttyy.	Laite tarvitsee huoltoa.	Ota yhteyttä huoltoliikkeeseen.

KEES VAN DER SPEK
TUINMACHINES * STOLWIJK

Akku

Vika	Mahdolliset viat	Mahdollinen ratkaisu
Vihreä merkkivalo vilkkuu.	Matala akun jännite.	Lataa akku.
Punainen vian merkkivalo vilkkuu	Akku on tyhjä.	Lataa akku.
	Lämpötilavaihtelu.	Käytä akkua -10-40 °C:n lämpötilassa.
	Ylijännite.	Irrota akku akkulaturista.
Punainen virheen merkkivalo syttyy.	Akkukennoston väli liian suuri (1 V).	Ota yhteyttä huoltoliikkeeseen.

Akkulaturi

Vika	Mahdolliset viat	Mahdollinen ratkaisu
Punainen vian merkkivalo vilkkuu	Lämpötilavaihtelu.	Käytä akkua -5-41 °C:n lämpötilassa.
Punainen virheen merkkivalo syttyy.		Ota yhteyttä huoltoliikkeeseen.

Kuljetus ja säilytys

Kuljetus ja säilytys

- Mukana tulleet litiumioniakut ovat vaarallisten aineiden lainsäädännön määräysten mukaisia.
- Pakkausta ja merkintöjä koskevia erityismääräyksiä on noudatettava, myös kolmansien osapuolten tai huoltusijoiden järjestämässä tavarakuljetuksessa.
- Keskustelee erityiskoulutuksen saaneen vaarallisten aineiden asiantuntijan kanssa ennen tuotteen lähettämistä. Noudata kaikkia kansallisia määräyksiä.
- Teippaa paljaat liittimet asettaessasi akun pakettiin. Aseta akku pakettiin tiukasti niin, ettei se pääse liikkumaan.
- Irrota akku varastoinnin tai kuljetuksen ajaksi.
- Aseta akku ja akkulaturi paikkaan, johon kosteus tai pakkanen eivät pääse.
- Älä säilytä akkua paikassa, jossa on staattista sähköä. Älä säilytä akkua metallilaatikossa.
- Säilytä akkua varastossa, jossa lämpötila on 5–25°C ja jossa se ei ole suorassa auringonvalossa.
- Säilytä akkulaturia varastossa, jossa lämpötila on 5–45°C ja jossa se ei ole suorassa auringonvalossa.
- Käytä akkulaturia ainoastaan 5–40 °C:n lämpötiloissa.
- Lataa akku ennen pitkäaikaista säilytystä niin, että sen varaustaso on 30–50 %.
- Säilytä akkua kuivassa ja suljetussa tilassa.
- Pidä akku erillään akkulaturista varastoinnin aikana. Älä anna lasten tai asiaankuulumattomien

henkilöiden koskea laitteeseen. Säilytä laitetta lukollisessa tilassa.

- Puhdista laite ja tee täysi huolto ennen pitkäaikaista säilytystä.
- Käytä kuljetussuojusta kuljetuksen ja varastoinnin aikana vaurioiden ja vammojen välttämiseksi.
- Kiinnitä laite hyvin kuljetuksen ajaksi.

Akun, akkulaturin ja laitteen hävittäminen

Alla oleva symboli kertoo, että tuotetta ei saa hävittää kotitalousjätteen mukana. Vie se asianmukaiseen sähkö- ja elektroniikkalaitteiden keräyspisteeseen. Tämä auttaa estämään sekä ympäristö- että henkilövahinkoja.

Saat lisätietoja paikallisviranomaisilta, jätehuollolta tai jälleenmyyjältäsi.

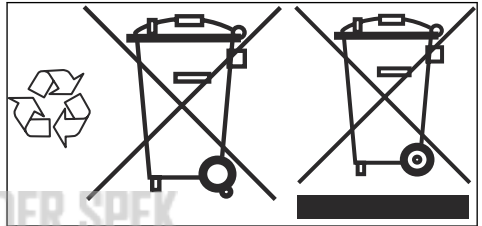

Huomautus: Symboli on joko tuotteessa tai sen pakkauksessa.

Tekniset tiedot

Tekniset tiedot

	120ITK4-P
Moottori	
Tyyppi	PMDC 36V
Ketjun nopeus, m/s	10
Ominaisuudet	
Virransäästötila	savE
Öljysäiliö	
Tilavuus, l/cm ³	0,07/70
Paino	
Ilman akkua, kg	4,1

	120ITK4-P
Melupäästöt¹³	
Äänentehotaso, mitattu dB(A)	93,79
Äänentehotaso, taattu L _{WA} dB(A)	97
Äänitasot¹⁴	
Ekvivalentti äänenpainetaso käyttäjän korvan tasalla, dB(A)	80,6
Tärinätasot¹⁵	
Kahvojen tärinätasot standardin ISO 22867 mukaan mitattuna, m/s ²	
Kokoontaitettuna, etu-/takakahva	0,793/0,676
Pidennettynä, etu-/takakahva	1,475/0,773

Käytä laitteessa vain alkuperäistä Husqvarna BLi -akkuja.

Hyväksytyt akut

Akku	BLi10
Tyyppi	Litiumioni
Akun kapasiteetti, Ah	Katso akun tyyppikilpi
Nimellisjännite, V	36
Paino, kg	0,8

Hyväksytyt akkulaturit

Akkulaturi	QC 80
Tulojännite, V	100–240
Taajuus, Hz	50–60
Teho, W	80

Tarvikkeet

Terälevyn ja -ketjun yhdistelmät

Alla olevat yhdistelmät ovat CE-tyyppihyväksytyjä.

¹³ Melupäästö ympäristöön äänitehona (L_{WA}) EY-direktiivin 2000/14/EY mukaisesti mitattuna. Taatun ja mitatun äänentehon erona on se, että taattu äänenteho sisältää myös mitatun tuloksen hajonnan ja vaihtelun saman mallin eri laitteiden välillä direktiivin 2000/14/EY mukaisesti.

¹⁴ Standardin ISO 22868 mukainen ekvivalentti äänenpainetaso lasketaan eri äänenpainetasojen aikapainotteisena energiasummana eri käyttöolosuhteissa. Tyyppillinen ekvivalentin äänenpainetaso tilastollinen hajonta on 3 dB (A):n vakiopoikkeama.







¹⁵ Ilmoitetuilla tiedoilla vastaavasta tärinätasosta tyyppillinen tilastollinen hajonta (vakiopoikkeama) on 1,5 m/s².

Terälevy			Teräketju	
Pituus, tuumaa	Jako, tuumaa	Säätöhammas, mm	Tyyppi	Pituus, vetolenkkien lukumäärä
10	1/4	1,3	Husqvarna H00	58

Teräketjun teroittaminen ja viilanohjain

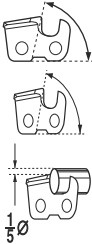
Käytä suositeltua viilanohjainta, jotta viilaukulmat ovat oikeat. Suosittelemme aina käyttämään teräketjun teroittamisessa suositeltua viilanohjainta.

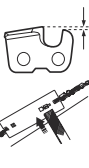
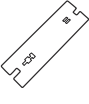
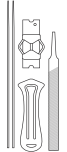
Jos et tiedä laitteessasi olevaa teräketjumallia, pyydä neuvoa huoltoliikkeestä.

							
	mm/tuumaa		°	°	°		
00	4,0 / 5/32	85°	30°	0°	0,65/0,025	5056981-03	5796536-01

KEES VAN DER SPEK
TUINMACHINES ★ STOLWIJK

EY-vaatimustenmukaisuusvakuutus

EY-vaatimustenmukaisuusvakuutus

Husqvarna AB, SE-561 82 Huskvarna, Ruotsi, puh.:
+46-36-146500, vakuuttaa täten, että oksasaha

Husqvarna 120ITK4-P alkaen vuoden 2021 sarjanumeroista (vuosi on ilmoitettu arvokilvessä ennen sarjanumeroa) on valmistettu noudattaen seuraavaa NEUVOSTON DIREKTIIVIÄ:

- 17. toukokuuta 2006 annettu konedirektiivi **2006/42/EY**
- 26. helmikuuta 2014 annettu direktiivi **2014/30/EU** sähkömagneettisesta yhteensopivuudesta.
- 8. kesäkuuta 2011 annettu direktiivi **2011/65/EU** tiettyjen vaarallisten aineiden käytön rajoittamisesta

Seuraavia standardeja on sovellettu:

EN 62841-1:2015, EN ISO 11680-1:2011, EN ISO 12100:2010, EN 55014-1:2017+A11, EN 55014-2:2015, EN IEC 63000:2018.

TÜV Rheinland LGA Products GmbH, Tillystrasse 2, D-90431 Nuernberg, Saksa, 0197, on suorittanut vapaaehtoisen EY-tyyppitarkastuksen konedirektiivin (2006/42/EY) artiklan 12, kohdan 3b mukaisesti. EY-tyyppitarkastuksen sertifikaatin numero on: **BM 50491650 0001**

Huskvarna, 2020-12-30

KEES VAN DER SPEK
TUINMACHINES * STOLWIJK



Pär Martinsson, kehityspäällikkö (Husqvarna AB:n valtuutettu ja teknisestä dokumentaatiosta vastaava edustaja)

Sommaire

Introduction.....	129	Dépannage.....	150
Sécurité.....	131	Transport et stockage.....	151
Montage.....	140	Caractéristiques techniques.....	152
Utilisation.....	141	Accessoires.....	153
Entretien.....	143	Déclaration de conformité CE.....	155

Introduction

Description du produit

Husqvarna 120iTK4-P est une élagueuse sur perche télescopique à batterie.

Nous travaillons en permanence à l'amélioration de votre sécurité et de votre efficacité pendant l'utilisation.

Pour davantage d'informations, contactez votre atelier d'entretien.

Utilisation prévue

Utilisez le produit pour couper les branches et les rameaux. N'utilisez pas ce produit pour d'autres travaux.

Aperçu du produit

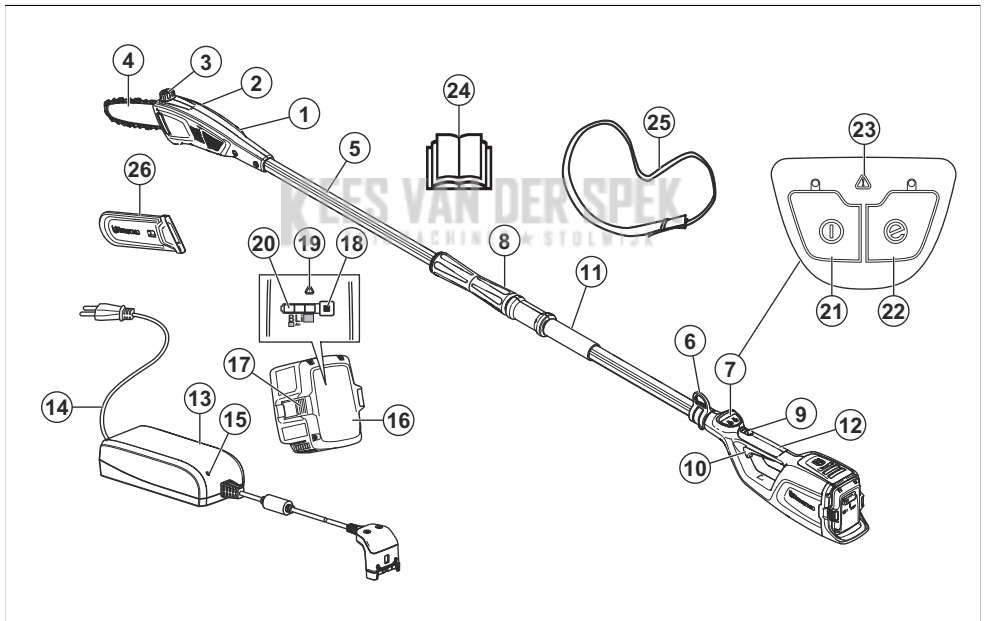

1. Tête de scie
2. Bouton de tension de la chaîne
3. Réservoir d'huile pour chaîne
4. Guide-chaîne
5. Arbre
6. Crochet de suspension du harnais
7. Clavier
8. Fonction télescopique
9. Blocage de la gâchette de puissance
10. Gâchette de puissance
11. Poignée avant
12. Poignée arrière
13. Chargeur de batterie
14. Fil
15. Mise sous tension/LED d'avertissement
16. Batterie
17. Boutons de libération de la batterie
18. Indicateur de batterie
19. LED d'avertissement
20. Indicateur de batterie LED

- 21. Bouton marche/arrêt
- 22. Bouton SavE
- 23. LED d'avertissement
- 24. Manuel de l'opérateur
- 25. Harnais
- 26. Protection de transport

Symboles concernant le produit



AVERTISSEMENT ! Ce produit peut être dangereux ! Une utilisation erronée ou négligente peut occasionner des blessures graves, voire mortelles, pour l'utilisateur ou une tierce personne. Il est très important de lire attentivement et de bien assimiler le contenu de ce manuel de l'opérateur. Lisez attentivement le manuel d'utilisation et assurez-vous de bien comprendre les instructions avant d'utiliser le produit.



Utilisez un casque de protection dans les endroits où des objets peuvent tomber sur vous. Utilisez des protège-oreilles homologués. Utilisez des protections pour les yeux homologués.



Utilisez des gants de protection homologués.



Remplissage d'huile de chaîne.



Le produit ou son emballage ne font pas partie des ordures ménagères. Déposez-le dans une station de recyclage pour équipements électriques et électroniques.



Le produit est conforme aux directives CE en vigueur.



Tension nominale, V



Ne les exposez pas à la pluie.



Tenez vos mains à l'écart de la lame (uniquement pour le taille-haie sur perche).



Fonction télescopique.



Tournez vers la gauche pour desserrer le bouton, tournez vers la droite pour serrer le bouton.



Courant continu.

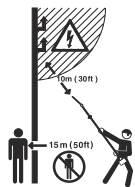

Ce produit ne comporte pas d'isolation électrique. Si le produit entre en contact avec ou est utilisé à proximité de lignes conductrices de tension, ceci peut entraîner des blessures graves, voire mortelles. L'électricité peut être transmise d'un point à un autre par un arc de tension. Plus la tension est élevée et plus la longueur de transmission de la tension est élevée. L'électricité peut également être transmise par des branches et d'autres objets, particulièrement s'ils sont mouillés. Toujours conserver une distance d'au moins 10 m entre le produit et la ligne conductrice d'électricité et/ou les objets en contact avec cette ligne. Si vous ne pouvez pas respecter cette distance de sécurité, contactez toujours la compagnie électrique afin de s'assurer que la tension a été coupée avant de commencer les travaux.

L'utilisateur du produit doit s'assurer qu'aucune personne ou animal ne s'approche à moins de 15 mètres pendant le travail.

yyyywwxxxxx

La plaque signalétique indique le numéro de série. **aaaa** est l'année de production, **ss** la semaine de production et **xxxx** le numéro de série.

Remarque: Les autres symboles/autocollants présents sur le produit concernent des exigences de certification spécifiques à certains marchés.

Symboles sur la batterie et/ou son chargeur



Déposez ce produit dans une station de recyclage pour équipements électriques et électroniques. (Concerne seulement l'Europe)



Transformateur à sécurité intégrée.



Utilisez et stockez le chargeur de batterie en intérieur uniquement.



Double isolation.

Responsabilité

Conformément à la loi sur la responsabilité du fait des produits, nous déclinons toute responsabilité pour tout dommage causé par notre produit si :

- le produit n'est pas correctement réparé ;
- le produit est réparé avec des pièces qui ne proviennent pas du fabricant ou qui ne sont pas homologuées par le fabricant ;
- le produit est équipé d'un accessoire qui ne provient pas du fabricant ou qui n'est pas homologué par le fabricant ;
- le produit n'est pas réparé par un centre d'entretien agréé ou par une autorité homologuée.

Sécurité

Définitions de sécurité

Des avertissements, des recommandations et des remarques sont utilisés pour souligner des parties spécialement importantes du manuel.



AVERTISSEMENT: Symbole utilisé en cas de risque de blessures ou de mort pour l'opérateur ou les personnes à proximité si les instructions du manuel ne sont pas respectées.



REMARQUE: Symbole utilisé en cas de risque de dommages pour le produit, d'autres matériaux ou les environs si les instructions du manuel ne sont pas respectées.

Remarque: Symbole utilisé pour donner des informations supplémentaires pour une situation donnée.

Instructions générales de sécurité



AVERTISSEMENT: Lisez les instructions qui suivent avant d'utiliser le produit.

- Retirez la batterie afin d'éviter tout démarrage accidentel du produit.
- Ce produit est un outil dangereux si vous ne faites pas attention ou si vous l'utilisez de manière incorrecte. Ce produit peut causer des blessures

graves, voire mortelles, à l'opérateur ou à d'autres personnes.

- N'utilisez pas le produit si ses caractéristiques initiales ont été changées. Ne remplacez pas une pièce du produit sans l'approbation du fabricant. Utilisez uniquement les pièces qui sont approuvées par le fabricant. Un entretien inapproprié peut causer des blessures graves, voire mortelles.
- Effectuez un contrôle du produit avant toute utilisation. Consultez les sections *Dispositifs de sécurité sur le produit à la page 135* et *Entretien à la page 143*. N'utilisez pas de produit défectueux. Appliquez les instructions de maintenance et d'entretien ainsi que les contrôles de sécurité indiqués dans ce manuel.
- Il convient de surveiller les enfants et de les empêcher de jouer avec le produit. Ne laissez jamais des enfants ou d'autres personnes ne possédant pas la formation requise utiliser ou entretenir le produit et/ou sa batterie. L'âge minimum de l'utilisateur peut être régi par les législations locales.
- Conservez le produit dans un endroit verrouillé afin que des enfants ou personnes qui ne sont pas autorisées à l'utiliser ne puissent pas y avoir accès.
- Rangez le produit hors de portée des enfants.
- Ne modifiez jamais le produit sans l'autorisation du fabricant. Utilisez uniquement des accessoires d'origine. Des modifications non autorisées et l'emploi d'accessoires non homologués peuvent provoquer des blessures graves, voire mortelles, à l'utilisateur ou des tierces personnes.

Remarque: les législations nationales ou locales peuvent réglementer l'utilisation de l'appareil. Respectez la législation en vigueur.

Consignes générales de sécurité relatives à l'outil à moteur



AVERTISSEMENT: Lire toutes les consignes et instructions de sécurité. Le non-respect des consignes et mises en garde peut être à l'origine d'un choc électrique, d'un incendie et/ou de blessures graves.

Remarque: Conservez toutes ces consignes et instructions pour toute consultation ultérieure. Le terme « outil électrique » utilisé dans les avertissements fait référence à l'outil branché sur secteur (fil) ou à l'outil alimenté par batterie (sans fil).

Sécurité dans l'espace de travail

- **Maintenez un espace de travail propre et bien éclairé.** Les espaces encombrés ou sombres exposent à des accidents.
- **N'utilisez pas de machines à usiner dans des atmosphères explosives, en présence de liquides, de gaz ou de poussières inflammables par exemple.** Les machines à usiner provoquent des étincelles qui peuvent enflammer la poussière ou les vapeurs.
- **Tenez les enfants et les spectateurs à distance lorsque la machine à usiner est en marche.** Un moment d'inattention peut vous faire perdre le contrôle.

Sécurité électrique

- **Les fiches des machines à usiner doivent être adaptées à la prise. N'apportez jamais de modifications à la fiche. Ne pas utiliser de fiches d'adaptation avec des machines mises à la terre.** Des fiches non modifiées et des prises compatibles réduiront le risque de choc électrique.
- **Éviter tout contact physique avec les surfaces mises à la terre telles que les tuyaux, les radiateurs, les cuisinières et les réfrigérateurs.** Le risque d'électrocution est plus important si le corps est relié à la terre.
- **Ne pas exposer les outils électriques à la pluie ou à l'humidité.** L'infiltration d'eau dans une machine à usiner augmente le risque d'électrocution.
- **Ne pas malmenager le cordon. N'utilisez jamais le cordon pour porter, tirer ou débrancher la machine.** Maintenez le cordon d'alimentation à l'écart de la chaleur, de bords tranchants ou de pièces en mouvement. Les cordons endommagés ou emmêlés augmentent le risque d'électrocution.
- **Lorsqu'une machine à usiner est utilisée à l'extérieur, installer une rallonge adaptée à un usage extérieur.** L'utilisation d'un cordon d'alimentation pour usage extérieur réduit le risque d'électrocution.
- **Si l'outil électrique doit être mis sous tension dans un endroit humide, utilisez une alimentation protégée**

par un disjoncteur-détecteur de fuite à la terre (DDFT). L'utilisation d'un DDFT réduit le risque d'électrocution.

Sécurité du personnel

- **Danger ! N'utilisez pas la machine à proximité de lignes électriques.** L'unité n'a pas été conçue pour offrir une protection contre les chocs électriques en cas de contact avec des lignes électriques aériennes. Consultez la réglementation locale pour connaître les distances de sécurité par rapport aux lignes électriques aériennes et assurez-vous que la position de fonctionnement est sûre et sécurisée avant d'utiliser l'élagueuse sur perche à chaîne.
- **Restez attentif, regardez ce que vous faites et ayez recours à votre bon sens lorsque vous utilisez un outil électrique. N'utilisez pas d'outil électrique si vous êtes fatigué ou si vous êtes sous l'emprise de drogues, d'alcool ou de médicaments.** Un moment d'inattention pendant l'utilisation des machines à usiner peut entraîner des blessures corporelles graves.
- **Utilisez un équipement de protection personnelle. Travaillez toujours avec des lunettes de protection.** Les équipements de protection tels que les masques anti-poussières, les chaussures de sécurité antidérapantes, le casque ou les protège-oreilles utilisés dans les conditions qui conviennent réduisent les blessures corporelles.
- **Évitez tout démarrage intempestif. Vérifiez que l'interrupteur est en position d'arrêt avant de brancher l'outil sur l'alimentation et/ou la batterie, de le ramasser ou de le transporter.** Le fait de garder le doigt sur l'interrupteur pendant le transport des outils ou le branchement des machines alors que l'interrupteur est en position ON expose à des accidents.
- **Retirez toute clé ou clavette de calage avant de mettre la machine à usiner sous tension.** Une clé ou une clavette reliée à une pièce mobile de la machine à usiner peut entraîner des blessures corporelles.
- **Ne vous éloignez pas trop. Restez toujours en équilibre et sur vos appuis.** Cela favorise le contrôle de la machine à usiner dans les situations inattendues.
- **Habilitez-vous correctement. Ne portez jamais de vêtements amples ou de bijoux. Éloignez vos cheveux, vêtements et gants des pièces mobiles.** Les vêtements amples, les bijoux et les cheveux longs peuvent rester coincés dans les pièces mobiles.
- **Si des dispositifs sont fournis pour raccorder des systèmes de collecte et d'extraction de la poussière, vérifiez qu'ils sont correctement branchés et utilisés.** L'utilisation de systèmes de collecte de poussière peut réduire les risques associés à la poussière.
- **La connaissance des outils, acquise par l'usage fréquent de ces derniers, ne doit pas vous dispenser d'être prudent et d'appliquer les principes de**

sécurité. Une action inconsidérée peut provoquer de graves blessures en une fraction de seconde.

- Les émissions de vibrations durant l'utilisation de l'appareil peuvent différer de la valeur totale déclarée en fonction de la manière dont l'outil est utilisé. En vue de se protéger, les opérateurs devraient établir des mesures de sécurité basées sur une estimation de leur exposition dans les conditions d'utilisation réelles (en tenant compte de toutes les phases du cycle opératoire, comme, par exemple, lorsque l'outil est éteint et lorsqu'il fonctionne en mode ralenti ou au gaz).

Utilisation et entretien de la machine à usiner

- **Ne forcez pas sur la machine à usiner. Utilisez la machine à usiner qui convient à l'application.** La machine qui convient réalisera mieux son travail et de façon plus sûre, à la vitesse pour laquelle elle a été conçue.
- **N'utilisez pas la machine à usiner si l'interrupteur ne permet pas la mise sous tension ou l'arrêt.** Toute machine à usiner impossible à commander avec l'interrupteur est dangereuse et doit être réparée.
- **Débrancher la fiche de la prise et/ou du bloc d'alimentation avant de procéder aux réglages, de changer les accessoires ou de stocker la machine.** Ces mesures de sécurité préventive réduisent le risque de mise sous tension accidentelle de la machine à usiner.
- **Rangez les machines à usiner hors de la portée des enfants et ne pas laisser des personnes qui ne connaissent pas la machine ou ces consignes utiliser l'appareil.** Les machines à usiner sont dangereuses si elles sont entre les mains d'utilisateurs non formés.
- **Entretenez les machines à usiner. Vérifier le mauvais alignement ou la fixation des pièces mobiles, l'éventuelle rupture des pièces ou toute autre condition susceptible d'altérer le fonctionnement de la machine. Si elle est endommagée, la machine à usiner doit être réparée avant toute réutilisation.** De nombreux accidents sont dus à des machines mal entretenues.
- **Maintenez les outils tranchants aiguisés et propres.** Des outils tranchants correctement entretenus avec des bords aiguisés sont moins susceptibles de se coincer et sont plus faciles à contrôler.
- **Utiliser la machine à usiner, les accessoires, les grains, etc. en suivant ces consignes et en tenant compte des conditions de travail et de la tâche à réaliser.** Il est dangereux d'utiliser l'outil électrique pour tout autre usage que celui prévu.
- **Les poignées et les surfaces de maintien doivent toujours être propres, sèches et sans traces d'huile ni de graisse.** Les poignées et les surfaces de maintien glissantes ne permettent pas une manipulation et un contrôle sûrs de l'outil dans des situations inattendues.

Utilisation et entretien d'un outil à batterie

- **Ne rechargez la machine qu'avec le chargeur indiqué par le fabricant.** Un chargeur convenant à un type de bloc de batteries particulier peut entraîner un risque d'incendie s'il est utilisé avec un autre bloc.
- **N'utilisez des outils à moteur qu'avec des blocs de batteries spécifiquement désignés.** L'utilisation d'une autre batterie peut entraîner un risque de blessure et d'incendie.
- **Lorsque la batterie n'est pas utilisée, maintenez-la à distance d'objets métalliques, tels que des trombones, pièces de monnaie, clés, clous, vis, ou autres petits objets en métal risquant de relier une borne à l'autre.** Court-circuiter les bornes de batterie entraîne un risque de brûlures et d'incendie.
- **En cas d'utilisation abusive, du liquide peut s'échapper de la batterie ; évitez tout contact. En cas de contact accidentel, rincez à l'eau. En cas de contact avec les yeux, consultez un médecin.** Le liquide échappé de la batterie peut causer irritations et brûlures.
- **N'utilisez pas un bloc batterie ou un outil endommagé ou modifié.** Les batteries endommagées ou modifiées peuvent présenter un comportement imprévisible pouvant provoquer un incendie, une explosion ou un risque de blessure.
- **N'exposez pas un bloc batterie ou un outil au feu ou à des températures trop élevées.** L'exposition au feu ou à des températures supérieures à 130 °C / 265 °F peut provoquer une explosion.
- **Respectez toutes les instructions de charge et ne chargez pas le bloc batterie ou l'outil en dehors de la plage de température spécifiée dans les instructions.** Ne pas charger la batterie correctement ou la charger à des températures comprises en dehors de la plage spécifiée peut endommager la batterie et augmenter le risque d'incendie.

Entretien

- **Confiez l'entretien de votre outil électrique à un mécanicien qualifié qui utilisera uniquement des pièces de rechange identiques.** Cela permet de garantir la sécurité de la machine.
- **Ne jamais entretenir des batteries endommagées.** L'entretien des batteries doit être effectué uniquement par le fabricant ou des fournisseurs de services agréés.

Avertissements de sécurité concernant l'élagueuse sur perche - sécurité personnelle

- **Lorsque vous utilisez l'élagueuse sur perche, maintenez toutes les parties du corps à l'écart de la chaîne. Avant de démarrer l'élagueuse sur perche, assurez-vous que la chaîne n'est en contact avec aucun objet.** Lorsque l'élagueuse sur perche est en marche, il suffit d'un moment d'inattention pour que la chaîne accroche vos vêtements ou vous blesse.
- **Tenez toujours l'élagueuse sur perche des deux mains, la main droite sur la poignée arrière, la**

gauche sur la poignée avant. N'inversez pas cette position, même si vous êtes gaucher, le risque de blessure serait plus élevé.

- **Ne tenez l'élagueuse sur perche que par les surfaces de préhension isolées, car la chaîne pourrait entrer en contact avec un câble électrique non apparent ou son propre cordon.** Si les chaînes entrent en contact avec un câble sous tension, elles risquent de mettre également sous tension les parties métalliques de l'élagueuse sur perche et vous pourriez recevoir un choc électrique.
- **Portez des protections pour les yeux. Il est recommandé de porter également un équipement de protection pour les oreilles, la tête, les mains, les jambes et les pieds.** Un équipement de protection approprié réduit les blessures causées par la projection de débris ou un contact accidentel avec la chaîne.
- **N'utilisez pas une tronçonneuse dans un arbre, sur une échelle, sur un toit ou n'importe quel support instable.** L'utilisation d'une tronçonneuse dans ces conditions peut entraîner des blessures corporelles graves.
- **Ayez toujours un bon appui et n'utilisez la tronçonneuse que si vous êtes debout sur une surface plane, fixe et sécurisée.** Sur une surface glissante ou instable, vous pourriez perdre l'équilibre ou le contrôle de l'élagueuse sur perche.
- **Lorsque vous sciez une branche en tension, faites attention à l'effet de rebond.** Lorsque la tension des fibres du bois est libérée, la branche peut vous frapper ou dévier l'élagueuse sur perche.
- **Soyez extrêmement prudent lorsque vous coupez des broussailles ou de jeunes arbres.** Les branches minces peuvent bloquer l'élagueuse sur perche, vous fouetter ou vous déséquilibrer.
- **Suivez les instructions de lubrification, de tension de la chaîne et de changement du guide-chaîne et de la chaîne.** Une chaîne mal tendue ou mal lubrifiée peut se casser ou accroître les risques de rebond.
- **Portez l'élagueuse sur perche en la tenant par la poignée avant, toujours éteinte et éloignée de votre corps.** Pour transporter ou ranger l'élagueuse sur perche, remplacez toujours le fourreau du guide-chaîne. Un maniement approprié de l'élagueuse sur perche réduit le risque de contact accidentel avec la chaîne.
- **Ne coupez que du bois. N'utilisez pas l'élagueuse sur perche pour un autre usage. Par exemple : n'utilisez pas une élagueuse sur perche pour couper du plastique, une structure de maçonnerie, ni aucun matériau de construction autre que le bois.** L'utilisation d'une élagueuse sur perche pour un usage non prévu peut entraîner un risque.
- **Les poignées doivent toujours être propres, sèches et sans traces d'huile ni de graisse.** La présence d'huile ou de graisse sur les poignées les rendrait glissantes et vous pourriez perdre le contrôle de la tronçonneuse.

- **N'essayez pas d'abattre un arbre avant de posséder une bonne compréhension des risques et de savoir comment les éviter.** L'opérateur ou les personnes situées à proximité peuvent subir des blessures graves pendant l'abattage d'un arbre.
- **Cette élagueuse sur perche n'est pas destinée à l'abattage des arbres.** L'utilisation d'une élagueuse sur perche pour un usage non prévu peut causer des blessures graves à l'opérateur ou aux personnes situées à proximité.
- Nous recommandons fortement aux débutants de commencer par s'entraîner en sciant des bûches sur un chevalet de sciage ou une traverse.

Causes et prévention des rebonds

Un rebond peut se produire si l'extrémité avant du guide-chaîne touche un objet, ou si le bois bloque l'élagueuse sur perche. Dans certains cas, lorsque l'avant du guide entre en contact avec un objet, la tronçonneuse rebondit vers l'opérateur. Si la chaîne est bloquée sur l'avant du guide-chaîne, celui-ci peut rebondir soudainement vers l'opérateur. L'un ou l'autre de ces accidents peut vous faire perdre le contrôle de l'élagueuse sur perche et provoquer une blessure grave. Ne comptez pas exclusivement sur les dispositifs de sécurité incorporés dans l'élagueuse sur perche. Lorsque vous utilisez une élagueuse sur perche, prenez plusieurs mesures pour éviter tout accident ou blessure. Un rebond est le résultat de conditions inappropriées, d'une procédure incorrecte ou d'une mauvaise utilisation de l'élagueuse sur perche. Il peut être évité si vous prenez les précautions suivantes :

- **Tenez fermement l'élagueuse sur perche des deux mains, les pouces sous les poignées, et placez votre corps et vos bras de manière à résister à la force d'un éventuel rebond.** La force de rebond peut être contrôlée si vous prenez les bonnes précautions. Ne lâchez pas l'élagueuse sur perche.
- **Ne coupez jamais au-dessus de la hauteur de vos épaules.** Cela permet de réduire les contacts accidentels et de mieux contrôler l'élagueuse sur perche dans des situations inattendues.
- **N'utilisez que les guide-chaînes et les élagueuses sur perche spécifiés par le fabricant.** Un guide-chaîne de rechange ou une élagueuse sur perche inappropriés peuvent se rompre ou provoquer un rebond.
- **Suivez les instructions du fabricant pour l'affûtage et l'entretien de l'élagueuse sur perche.** Réduire la hauteur de la butée de profondeur peut accroître le risque de rebond.

Consignes générales de sécurité relatives à l'élagueuse sur perche

Respectez toutes les instructions lors du nettoyage de la végétation coincée, de l'entreposage ou de l'entretien de l'élagueuse sur perche. Assurez-vous que l'interrupteur est en position d'arrêt et le bloc batterie est retiré. Un démarrage inattendu de l'élagueuse sur perche lors

du nettoyage de la végétation coincée ou de l'entretien peut entraîner des blessures corporelles graves.

Équipement de protection individuelle



AVERTISSEMENT: Lisez les instructions qui suivent avant d'utiliser le produit.

- Portez toujours un équipement de protection individuel homologué lorsque vous utilisez le produit. L'équipement de protection individuel ne protège pas complètement des blessures, mais il diminue la gravité des blessures en cas d'accident. Faites appel à votre revendeur pour vous aider à sélectionner l'équipement adéquat.
- Utilisez un casque s'il y a des risques que des objets tombent sur vous.

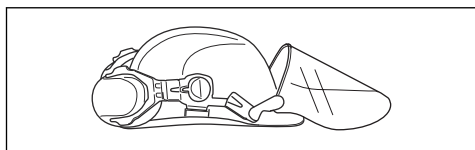

- Utilisez des protège-oreilles agréés.

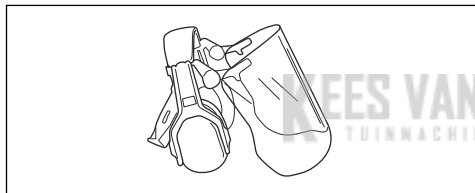

- Utilisez des protections pour les yeux homologuées. L'usage d'une visière doit toujours s'accompagner du port de lunettes de protection homologuées. Les lunettes de protection doivent être conformes aux normes ANSI Z87.1 (États-Unis) ou EN 166 (pays de l'UE).

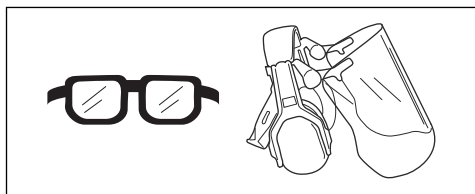

- Portez des gants de protection en cas de besoin, par exemple lorsque vous fixez, examinez ou nettoyez l'équipement de coupe.

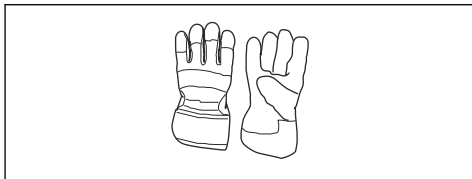

- Utilisez des bottes de protection ou des chaussures équipées de semelles antidérapantes.



- Utilisez des pantalons de protection anti-chaîne.
- Portez des vêtements fabriqués dans un matériau résistant. Portez toujours des pantalons longs, épais et des manches longues. Ne portez pas de vêtements amples qui risqueraient de se prendre dans les brindilles et les branches. Ne portez pas de bijoux, de shorts, de chaussures ouvertes et ne marchez pas pieds nus. Attachez correctement vos cheveux au-dessus de vos épaules.
- Gardez toujours une trousse de premiers soins à portée de main.



Dispositifs de sécurité sur le produit



AVERTISSEMENT: Lisez les instructions qui suivent avant d'utiliser le produit.

Cette section présente les fonctions de sécurité, les instructions d'utilisation, de contrôle et d'entretien afin de garantir son bon fonctionnement. Consultez les instructions à la section *Aperçu du produit à la page 129* pour savoir où se trouvent ces équipements sur votre produit.

La durée de vie du produit risque d'être écourtée et le risque d'accidents accru si la maintenance du produit n'est pas effectuée correctement et si les mesures d'entretien et/ou de réparation ne sont pas effectuées de manière professionnelle. Pour plus d'informations,

contactez l'atelier de réparation du revendeur le plus proche.



AVERTISSEMENT: N'utilisez jamais une machine dont les équipements de sécurité sont défectueux. Contrôlez et entretenez les équipements de sécurité du produit conformément aux instructions données dans ce chapitre. Si les contrôles du produit ne donnent pas de résultat positif, contactez votre agent d'entretien pour le faire réparer.



REMARQUE: L'entretien et la réparation de la machine exigent une formation spéciale. Ceci concerne particulièrement l'équipement de sécurité de la machine. Si les contrôles suivants ne donnent pas un résultat positif, adressez-vous à un atelier spécialisé. L'achat de l'un de nos produits offre à l'acheteur la garantie d'un service et de réparations qualifiés. Si le point de vente n'assure pas ce service, s'adresser à l'atelier spécialisé le plus proche.

Pour contrôler le clavier

1. Appuyez et maintenez le bouton marche/arrêt (B) enfoncé.

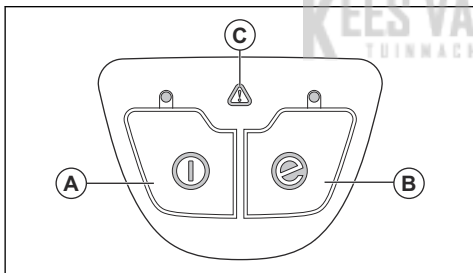

- a) Le produit est sous tension lorsque la LED est allumée.
 - b) Le produit est hors tension lorsque la LED est éteinte.
2. Reportez-vous à la section *Pour lancer la fonction SavE à la page 142* pour connaître la fonction du bouton SavE (B).
 3. Consultez *Dépannage à la page 150* si le témoin d'avertissement (C) est allumé ou clignote.

Pour contrôler le blocage de la gâchette de puissance

Le blocage de la gâchette de puissance empêche toute activation accidentelle. Lorsque vous relâchez la poignée, la gâchette de puissance et son blocage reviennent en position initiale.

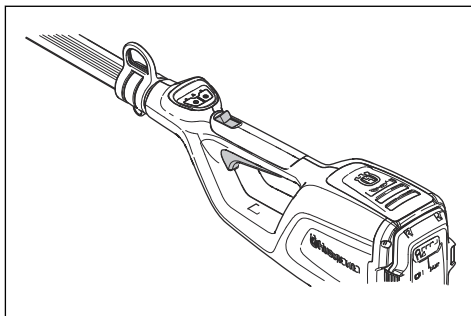

1. Assurez-vous que la gâchette de puissance est verrouillée lorsque le blocage est en position initiale.

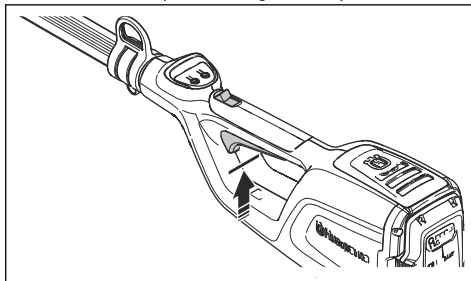

2. Tirez et relâchez le blocage et assurez-vous qu'il revient à sa position initiale.

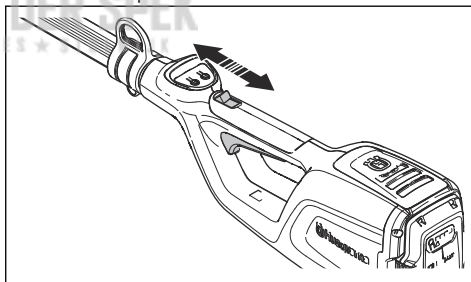

3. Assurez-vous que la gâchette de puissance et le blocage bougent librement et que le ressort de rappel fonctionne correctement.

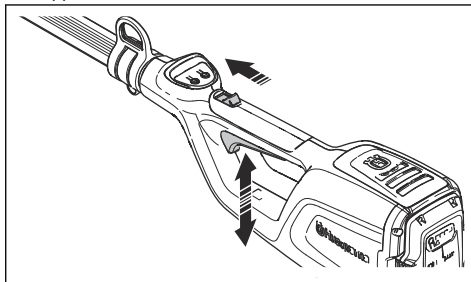

4. Faites démarrer le produit, reportez-vous à la section *Pour démarrer le produit à la page 142*.

5. Faites-le tourner à plein régime.
6. Relâchez la gâchette de puissance et assurez-vous que l'équipement de coupe s'arrête complètement.

Consignes de sécurité relatives à l'équipement de coupe



AVERTISSEMENT: Lisez les instructions qui suivent avant d'utiliser le produit.

- Utilisez uniquement des combinaisons guide-chaîne/chaîne et des équipements d'affûtage homologués. Reportez-vous à la section *Entretien à la page 143* pour connaître les instructions.
- Portez des gants de protection lorsque vous utilisez ou procédez à la maintenance de la chaîne. Une chaîne immobile peut également provoquer des blessures.
- Veillez à ce que les dents de coupe restent correctement affûtées. Respectez les instructions et utilisez la jauge de profondeur recommandée. Une chaîne endommagée ou mal affûtée augmente le risque d'accident.

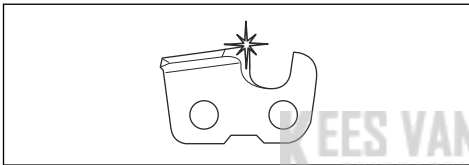

- Veillez à travailler avec un réglage de jauge de profondeur correct. Respectez les instructions et utilisez le réglage de jauge de profondeur recommandé. Un réglage de jauge de profondeur trop important augmente le risque de rebond.

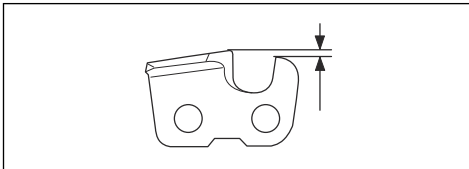

- Vérifiez que la chaîne de sciage est bien tendue. Si la chaîne n'est pas bien plaquée contre le guide-chaîne, elle peut dérailler. Une mauvaise tension de la chaîne augmente l'usure du guide-chaîne, de la chaîne et du pignon d'entraînement. Reportez-vous à la section *Accessoires à la page 153*.

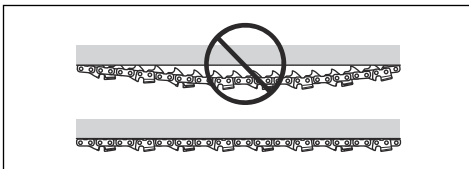

- Entretenez régulièrement l'équipement de coupe et veillez à ce qu'il reste correctement lubrifié. Si la chaîne n'est pas correctement lubrifiée, le risque d'usure du guide-chaîne, de la chaîne et du pignon d'entraînement augmente.

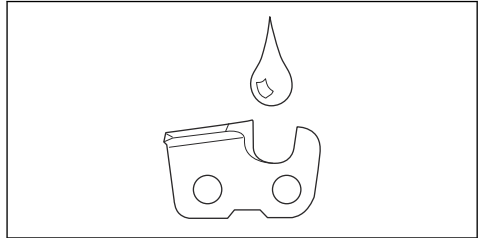

Instructions de sécurité pour le fonctionnement



AVERTISSEMENT: Lisez les instructions qui suivent et respectez-les avant d'utiliser le produit.

- Assurez-vous qu'aucune personne ou aucun animal ne se trouve à moins de 15 m (50 pi) de votre zone de travail. Lorsque plusieurs utilisateurs travaillent dans une même zone, il convient d'observer une distance de sécurité d'au moins 15 m. Dans le cas contraire, vous vous exposez à des risques de blessures graves. Arrêtez immédiatement le produit si une personne s'approche. Ne tournez jamais sur vous-même avec le produit sans vous assurer d'abord que personne ne se trouve dans la zone de sécurité.
- N'utilisez jamais le produit par mauvais temps, par exemple en cas de brouillard épais, de fortes pluies, de vents forts, de froid intense, etc. Une chaleur extrême peut entraîner une surchauffe du produit. Travailler par mauvais temps est fatigant et comporte souvent plus de risques tels que le sol glissant, l'impossibilité de prévoir la direction de chute, etc.
- Ne laissez pas des enfants utiliser le produit ou s'en approcher. Dans la mesure où le produit est facile à démarrer, il est possible que des enfants arrivent à le mettre en route lorsque vous les quittez des yeux. Ceci peut entraîner un risque de graves blessures corporelles. Retirez la batterie lorsque vous n'êtes pas en mesure de surveiller le produit de près.
- Assurez-vous qu'aucune personne, aucun animal ou autre objet ne peut faire obstacle à votre contrôle du produit ou qu'ils n'entrent pas en contact avec des accessoires de coupe ou des objets lancés par celui-ci.
- Soyez toujours attentif aux signaux d'alerte ou aux appels lorsque vous portez des protège-oreilles. Enlevez toujours vos protège-oreilles dès que le produit s'arrête.

- Une exposition excessive aux vibrations peut entraîner des troubles circulatoires ou nerveux chez les personnes sujettes à des troubles cardio-vasculaires. Consultez un médecin en cas de symptômes liés à une exposition excessive aux vibrations. De tels symptômes peuvent être : engourdissement, perte de sensibilité, chatouillements, picotements, douleur, faiblesse musculaire, décoloration ou modification épidermique. Ces symptômes affectent généralement les doigts, les mains ou les poignets.
- Un équipement de coupe ne peut en aucun cas être utilisé si une protection homologuée n'a pas été préalablement montée. La mise en place d'une protection erronée ou défectueuse peut provoquer des blessures graves.
- Arrêtez toujours le produit, retirez la batterie et vérifiez que le dispositif de coupe s'arrête complètement avant d'entreprendre toute intervention sur le produit. La tendance au rebond augmente considérablement si les instructions d'affûtage ne sont pas respectées.
- Dans l'éventualité d'une situation rendant la suite du travail incertaine, consultez un expert. Adressez-vous au revendeur ou à l'atelier de réparation. Évitez les tâches pour lesquelles vous ne vous sentez pas suffisamment qualifié.
- Évitez les tâches pour lesquelles vous ne vous sentez pas suffisamment qualifié.
- N'utilisez jamais le produit si vous êtes fatigué, avez consommé de l'alcool ou pris des médicaments susceptibles d'affecter votre vue, votre jugement ou la maîtrise de votre corps.
- Le produit risque d'être projeté violemment sur le côté si le nez du guide-chaîne heurte un objet fixe. Ceci s'appelle un rebond. Un rebond peut être suffisamment violent pour projeter le produit et/ou l'opérateur dans une direction quelconque et faire perdre le contrôle du produit à l'opérateur. Évitez de couper avec le nez du guide-chaîne.
- N'utilisez pas le produit s'il n'est pas possible d'appeler au secours en cas d'accident.
- Maintenez un bon équilibre, les pieds d'aplomb, et veillez à pouvoir vous tenir et vous déplacer en toute sécurité. Repérez les éventuels obstacles (racines, pierres, branches, fossés, etc.) en cas de déplacement soudain. Observez la plus grande prudence lorsque vous travaillez sur des terrains en pente.
- Inspectez toujours la zone de travail. Retirez tous les objets tels que les pierres, les morceaux de verre, les clous, les fils de fer, les bouts de ficelle, etc. pouvant être projetés ou risquant de s'enrouler autour de l'équipement de coupe.
- Observez la plus grande prudence lors de l'abattage des arbres sous tension. Avant et après le sciage, les arbres sous tension risquent de brutalement retrouver leur position initiale. Un mauvais placement de l'utilisateur ou de l'entaille d'abattage peut entraîner un choc avec l'arbre, pouvant résulter

en une chute ou en une perte du contrôle du produit. Ces deux cas de figure sont susceptibles de provoquer des blessures graves.

- Soyez bien en équilibre, les pieds d'aplomb.
- Utilisez le harnais pour supporter le poids du produit et faciliter sa manipulation.
- Tenez toujours le produit à deux mains. Tenez l'appareil du côté droit du corps.

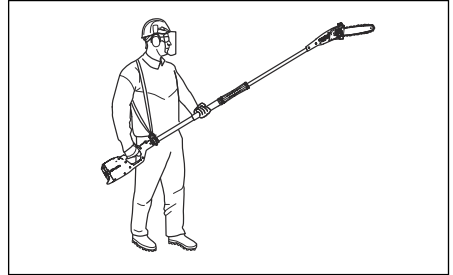

- Éteignez le produit lorsque vous vous déplacez dans une autre zone. Lors des déplacements longs et pendant le transport du produit, utilisez le dispositif de protection prévu à cet effet.
- Ne posez jamais le produit au sol lorsqu'il est en marche, sauf si vous pouvez le surveiller.
- Si le produit doit être utilisé à des températures inférieures à -10 °C, placez-le, ainsi que sa batterie, dans un espace chauffé pendant au moins 24 heures avant de commencer à travailler.
- Ne vous tenez jamais directement sous une branche en cours d'élagage. Ceci pourrait entraîner des blessures graves, voire mortelles.
- Respectez les consignes de sécurité en vigueur pour les travaux à proximité de lignes électriques aériennes.
- Ce produit ne comporte pas d'isolation électrique. Si le produit entre en contact avec ou est utilisé à proximité de lignes conductrices de tension, ceci peut entraîner des blessures personnelles graves, voire mortelles. L'électricité peut être transmise d'un point à un autre par un arc de tension. Plus la tension est élevée et plus la longueur de transmission de la tension est élevée. L'électricité peut également être transmise par des branches et d'autres objets, particulièrement s'ils sont mouillés. Respectez toujours une distance d'au moins 10 m entre le produit et la ligne conductrice d'électricité et/ou les objets en contact avec cette ligne. Si vous ne pouvez pas respecter cette distance de sécurité, contactez toujours la compagnie électrique afin de s'assurer que la tension a été coupée avant de commencer les travaux.
- Un équipement de coupe inadéquat peut augmenter les risques d'accidents.

Consignes de sécurité relatives à l'utilisation de la batterie



AVERTISSEMENT: Lisez les instructions qui suivent avant d'utiliser le produit.

- La batterie recommandée est BLi10. Les batteries sont codées par logiciel.
 - Utilisez la batterie BLi10 rechargeable en tant que source d'alimentation pour les produits Husqvarna uniquement. Afin d'éviter toute blessure, n'utilisez pas la batterie comme source d'alimentation pour d'autres produits.
 - Risque de choc électrique. Ne branchez pas les bornes de la batterie à des clés, des vis ou tout autre élément métallique. Cela peut provoquer un court-circuit de la batterie.
 - N'utilisez pas de batteries non rechargeables.
 - Ne placez pas d'objets dans les fentes d'aération de la batterie.
 - Protégez la batterie des rayons directs du soleil, de la chaleur et des flammes nues. La batterie peut provoquer des brûlures et/ou des brûlures chimiques.
 - Protégez la batterie de la pluie et de l'humidité.
 - Protégez la batterie des micro-ondes et des hautes pressions.
 - N'essayez pas de démonter ou de casser la batterie.
 - Ne laissez pas l'acide de batterie entrer en contact avec votre peau. L'acide de batterie provoque des blessures cutanées, de la corrosion et des brûlures. Si vous recevez de l'acide de batterie dans les yeux, ne les frottez pas ; rincez-les abondamment à l'eau pendant au moins 15 minutes. Si de l'acide de batterie a touché votre peau, nettoyez-la abondamment à l'eau et au savon. Consultez un médecin.
 - Utilisez la batterie à une température comprise entre -10 °C (14 °F) et 40 °C (104 °F).
 - Ne nettoyez pas la batterie ou le chargeur de batterie avec de l'eau. Consultez la section *Pour nettoyer le produit, la batterie et le chargeur de batterie à la page 150.*
 - N'utilisez pas de batterie défectueuse ou endommagée.
 - Conservez les batteries en stock à distance des objets métalliques, tels que clous, vis ou bijoux.
 - Tenez les batteries hors de portée des enfants.
- Risque de choc électrique ou de court-circuit si les instructions de sécurité ne sont pas respectées.
 - N'utilisez pas d'autres chargeurs de batterie que celui fourni pour votre produit. Le chargeur recommandé est QC80 lorsque vous chargez la batterie BLi10 .
 - N'essayez pas de démonter le chargeur de batterie.
 - N'utilisez pas de chargeur de batterie défectueux ou endommagé.
 - Ne soulevez pas le chargeur de batterie par le cordon d'alimentation. Pour débrancher le chargeur de batterie d'une prise d'alimentation secteur, tirez sur la fiche. Ne tirez pas le cordon d'alimentation.
 - Conservez tous les câbles et toutes les rallonges loin de l'eau, de l'huile et des bords tranchants. Veillez à ce que le câble ne soit pas coincé dans des objets tels que des portes, des clôtures ou tout autre équipement similaire.
 - N'utilisez pas le chargeur de batterie à proximité de matériaux inflammables ou de matériaux pouvant provoquer la formation de corrosion. Assurez-vous que le chargeur de batterie n'est pas couvert. En cas de dégagement de fumée ou de début d'incendie, débranchez aussitôt la fiche reliée au chargeur de batterie.
 - Rechargez la batterie uniquement en intérieur, dans un endroit bien aéré et à l'abri de la lumière. Ne chargez pas la batterie à l'extérieur. Ne rechargez pas la batterie dans des conditions humides.
 - Utilisez le chargeur de batterie à une température comprise entre 5 °C (41 °F) et 40 °C (104 °F) uniquement. Utilisez le chargeur dans un environnement bien ventilé, sec et exempt de poussière.
 - Ne placez pas d'objets dans les fentes de refroidissement du chargeur de batterie.
 - Ne raccordez pas les bornes du chargeur de batterie à des objets métalliques car cela peut court-circuiter le chargeur de batterie.
 - Utilisez des prises homologuées et non endommagées. Assurez-vous que le câble du chargeur de batterie est en bon état. Si des câbles de rallonge sont utilisés, assurez-vous que ceux-ci sont en bon état.

Consignes de sécurité relatives au chargeur de batterie



AVERTISSEMENT: Lisez les instructions qui suivent avant d'utiliser le produit.



AVERTISSEMENT: Lisez les instructions qui suivent avant d'effectuer l'entretien du produit.

- Retirez la batterie avant tout entretien, contrôle ou assemblage du produit.
- L'utilisateur ne doit effectuer que les travaux de maintenance et d'entretien décrits dans ce manuel d'utilisation. Adressez-vous à votre revendeur pour toute opération de maintenance et d'entretien de plus grande ampleur.

- Ne nettoyez pas la batterie ou le chargeur de batterie avec de l'eau. L'utilisation de détergents agressifs peut endommager le plastique.
- Un défaut d'entretien réduit le cycle de vie du produit et augmente le risque d'accidents.
- Une formation spéciale est nécessaire pour tous les travaux d'entretien et de réparation, en particulier pour les dispositifs de sécurité sur le produit. Si tous

les contrôles spécifiés dans ce manuel d'utilisation ne sont pas validés après l'entretien, consultez votre revendeur. Nous garantissons la disponibilité d'un service de réparation et d'entretien professionnel pour votre produit.

- Utilisez uniquement les pièces de rechange d'origine.

Montage

Introduction



AVERTISSEMENT: Assurez-vous de lire et de comprendre le chapitre dédié à la sécurité avant de monter l'appareil.

Montage de l'arbre

1. Assurez-vous que les fiches électriques sont alignées.

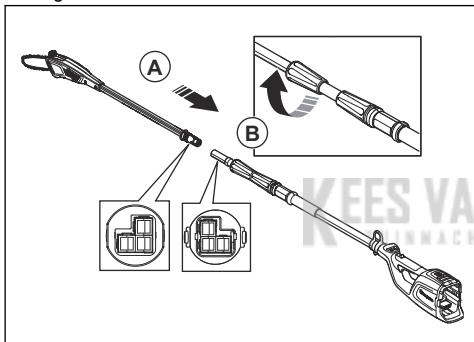

2. Assemblez complètement les extrémités de l'arbre (A).
3. Serrez la poignée à vis du côté de la tête de scie de l'arbre (B).

Réglage de la longueur de l'arbre

1. Desserrez la poignée à vis du côté du carter de batterie de l'arbre (A).

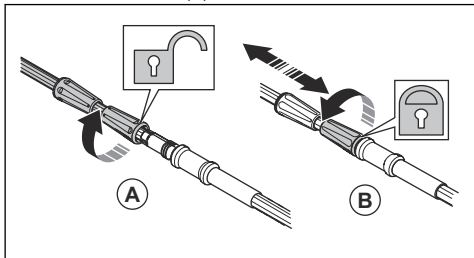

2. Réglez l'arbre à une longueur applicable.
3. Serrez la poignée à vis (B).

Pour régler le harnais

Utilisez toujours le harnais lorsque vous utilisez la machine. Le harnais assure un contrôle maximal lors de l'utilisation du produit. Le faisceau réduit le risque de fatigue au niveau des bras et du dos.

1. Enfilez le harnais.
2. Accrochez la machine au crochet de suspension du harnais.
3. Réglez la longueur du harnais de telle sorte que le crochet de suspension soit à peu près à la hauteur de votre hanche droite.

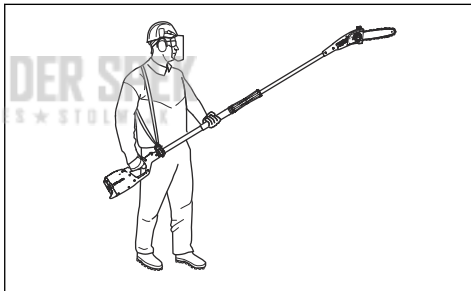

Utilisation

Pour effectuer un contrôle du fonctionnement avant d'utiliser le produit

1. Examinez la prise d'air à la recherche de saletés et de dommages. Retirez l'herbe et les feuilles coincées dans le produit à l'aide d'une brosse.
2. Vérifiez que le produit fonctionne correctement.
3. Serrez tous les écrous et toutes les vis.
4. Assurez-vous que la tête de scie est fixée correctement.
5. Examinez la tête de scie à la recherche de dommages tels que des fissures. Remplacez la tête de la scie si elle est endommagée.
6. Assurez-vous que les capots ne sont pas endommagés et qu'ils sont fixés correctement.

Pour brancher le chargeur de batterie

1. Branchez le chargeur de batterie sur une prise électrique dont les caractéristiques de tension et de fréquence correspondent aux spécifications mentionnées sur la plaque signalétique.
2. Branchez le cordon dans une prise électrique mise à la terre. La DEL sur le chargeur de batterie clignote une fois en vert.

Remarque: La batterie ne charge pas si la température de la batterie est supérieure à 50 °C/122 °F. Si la température est supérieure à 50 °C/122 °F, le chargeur de batterie refroidit la batterie avant que la batterie ne charge.

Connexion de la batterie au chargeur de batterie

Remarque: Chargez la batterie si vous l'utilisez pour la première fois. Une batterie neuve n'est chargée qu'à 30 %.

1. Assurez-vous que la batterie est sèche.
2. Insérez la batterie dans le chargeur de batterie.
3. Assurez-vous que le témoin de charge vert du chargeur de batterie s'allume. La présence de ce témoin signifie que la batterie est correctement connectée au chargeur de batterie.

4. La batterie est totalement rechargée lorsque toutes les LED (A) sur la batterie sont allumées.

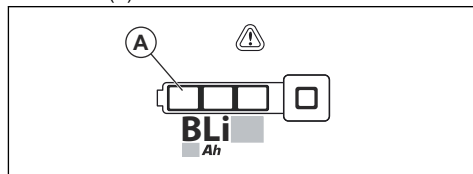

5. Pour débrancher le chargeur de batterie de la prise d'alimentation secteur, tirez sur la fiche. Ne tirez pas sur le cordon.
6. Dégagez la batterie du chargeur de batterie.

Remarque: Reportez-vous aux manuels de la batterie et du chargeur de batterie pour plus d'informations.

Pour fixer la batterie au produit



AVERTISSEMENT: Utilisez uniquement des batteries d'origine Husqvarna dans le produit.

1. Assurez-vous que la batterie est complètement chargée.
2. Insérez la batterie dans le support de batterie du produit. La batterie doit pouvoir s'insérer facilement dans le support ; si ce n'est pas le cas, elle n'est pas installée correctement.

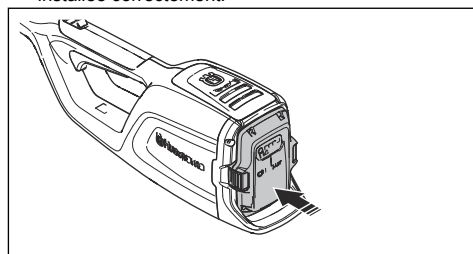

3. Appuyez sur la partie inférieure de la batterie et poussez-la complètement dans le support de batterie. La batterie est verrouillée en position lorsqu'un « clic » est émis.
4. Assurez-vous que les loquets se verrouillent correctement en position.

Pour démarrer le produit

1. Appuyez sur le bouton marche/arrêt et maintenez-le enfoncé jusqu'à ce que la LED verte s'allume.

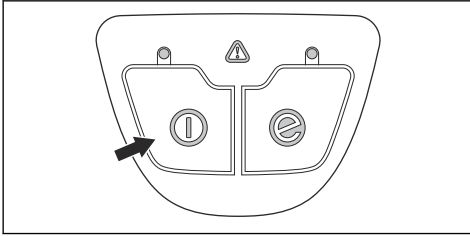

2. Tirez le blocage de la gâchette de puissance vers l'arrière et maintenez la gâchette de puissance dans cette position.

Élagage des branches



AVERTISSEMENT: Soyez très prudent lorsque vous travaillez à proximité de lignes électriques aériennes. La chute de branches peut provoquer un court-circuit.

- Lorsque c'est possible, positionnez-vous de manière à pouvoir couper à angle droit par rapport à la branche.

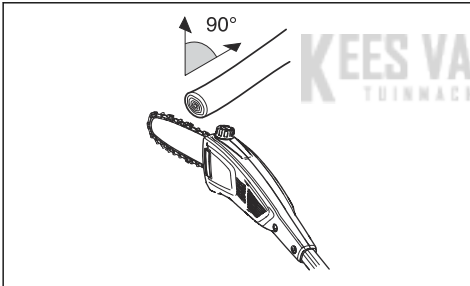

- Coupez les grosses branches en morceaux pour les faire tomber plus facilement là où vous voulez. Vous devez également tenir compte du fait que les branches qui tombent peuvent rebondir en direction de l'utilisateur après avoir heurté le sol.

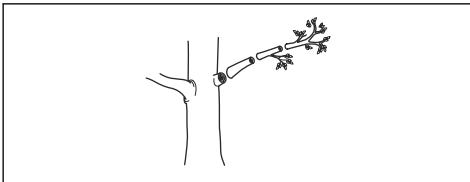

- Ne coupez jamais le gonflement à la racine de la branche, car cela peut ralentir la guérison et augmenter le risque d'attaques fongiques.

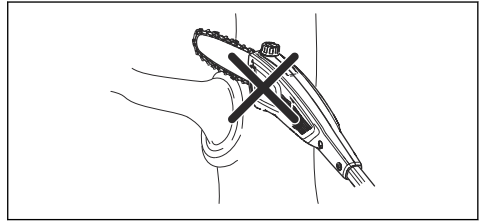

- Utilisez la butée à la base de la tête de coupe pour un soutien supplémentaire durant la coupe. Cela empêche l'accessoire de coupe de rebondir sur la branche.

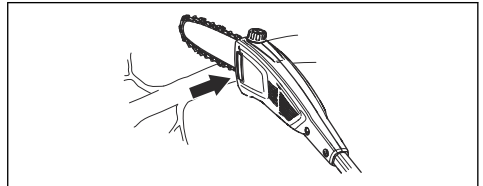

- Effectuez une première coupe sur la partie inférieure de la branche avant de couper en travers. Cela évite de déchirer l'écorce, ce qui pourrait entraîner une guérison lente et causer des dommages irréversibles à l'arbre. La coupe ne doit pas être plus profonde que $\frac{1}{3}$ de l'épaisseur de la branche pour éviter tout blocage. La chaîne doit continuer à fonctionner pendant que vous retirez l'équipement de coupe de la branche afin d'éviter tout blocage.

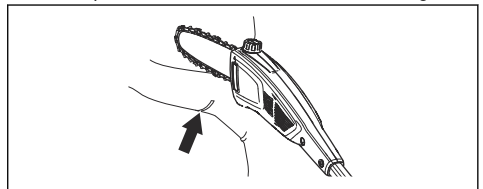

- Assurez-vous que vous disposez d'un bon équilibre et que vous pouvez travailler sans être gêné par des branches, des pierres et des arbres.



AVERTISSEMENT: N'actionnez jamais la gâchette de puissance si l'accessoire de coupe n'est pas dans votre champ de vision.

Pour lancer la fonction SavE

Ce produit est équipé d'une fonction SavE. La fonction SavE optimise la durée de fonctionnement de la batterie.

1. Appuyez sur le bouton SavE. La LED s'allume pour indiquer que la fonction est activée.

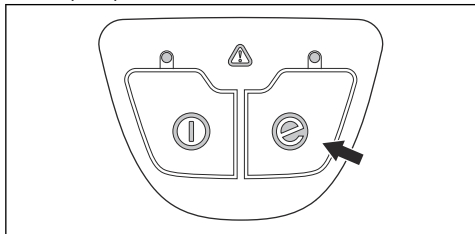

2. Appuyez à nouveau sur le bouton SavE pour arrêter cette fonction.

2. Appuyez sur le bouton STOP, puis le voyant vert s'éteint.
3. Retirez la batterie du produit. Appuyez sur les 2 cliquets de déverrouillage et sortez la batterie.

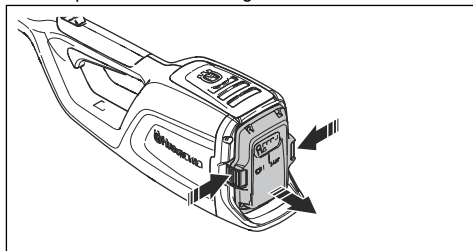

Pour arrêter le produit

1. Relâchez la gâchette de puissance.

Entretien

Introduction



AVERTISSEMENT: assurez-vous de lire et de comprendre le chapitre sur la sécurité avant de procéder à l'entretien du produit.



AVERTISSEMENT: retirez la batterie avant de procéder à l'entretien du produit.

Calendrier de maintenance



AVERTISSEMENT: Retirez la batterie avant d'effectuer l'entretien.

La liste ci-dessous indique les étapes d'entretien à effectuer sur le produit. Pour plus d'informations, reportez-vous aux tâches du chapitre Entretien.

Entretien	Au quotidien	Toutes les semaines	Une fois par mois
Nettoyez les pièces externes du produit avec un chiffon sec. N'utilisez pas d'eau.	X		
Assurez-vous que le bouton marche/arrêt fonctionne correctement et qu'il n'est pas endommagé.	X		
Vérifiez que la gâchette de puissance et son blocage fonctionnent en toute sécurité.	X		
Assurez-vous que toutes les commandes fonctionnent et ne sont pas endommagées.	X		
Maintenez les poignées propres et sèches. Assurez-vous qu'il n'y a pas d'huile ou de graisse sur les poignées.	X		
Assurez-vous que le capot de la chaîne n'est pas endommagé. Remplacez le capot de la chaîne s'il est endommagé.	X		
Assurez-vous que les vis et les écrous sont serrés.	X		
Nettoyez le bouchon du réservoir d'huile.	X		

Entretien	Au quotidien	Toutes les semaines	Une fois par mois
Assurez-vous que les boutons de déverrouillage de la batterie fonctionnent et verrouillent la batterie au produit.	X		
Vérifiez que le chargeur de batterie n'est pas endommagé et fonctionne correctement.	X		
Assurez-vous que la batterie n'est pas endommagée.	X		
Assurez-vous que la batterie est chargée.	X		
Assurez-vous que le chargeur de batterie n'est pas endommagé.	X		
Vérifiez tous les câbles, tous les raccords et toutes les connexions. Assurez-vous qu'il n'y a pas de dégâts ou de saleté.		X	
Nettoyez le capot de la chaîne.		X	
Contrôlez les connexions entre la batterie et le produit. Contrôlez la connexion entre la batterie et le chargeur de batterie.			X
Assurez-vous que la tête de scie n'est pas endommagée. Remplacez la tête de la scie si elle est endommagée.	Tout entretien de la tête de scie doit être effectué par un revendeur agréé Husqvarna.		
Contrôlez l'état d'usure du pignon d'entraînement de la chaîne.	Remplacez le pignon d'entraînement de la chaîne après environ 100 heures de fonctionnement ou plus fréquemment si nécessaire.		

Pour inspecter l'équipement de coupe

1. Assurez-vous que les rivets et les maillons ne sont pas fissurés et qu'aucun des rivets n'est desserré. Remplacez-les si nécessaire.

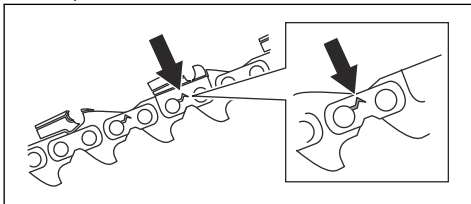

2. Vérifiez que la chaîne peut être courbée facilement. Remplacez la chaîne si elle est rigide.
3. Comparez la chaîne à une chaîne neuve pour déterminer si les rivets et les maillons sont usés.

4. Remplacez la chaîne lorsque la partie la plus longue de la dent de coupe est inférieure à 4 mm/0,16 po. Remplacez également la chaîne en cas de fissures sur les dispositifs de coupe.

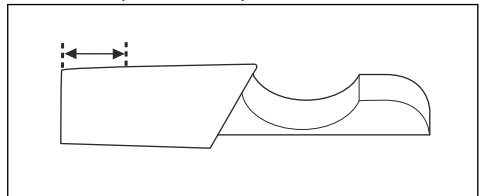

Remplacement du guide-chaîne

1. Tournez le bouton de verrouillage dans le sens contraire des aiguilles d'une montre et déposez le capot de protection (A).

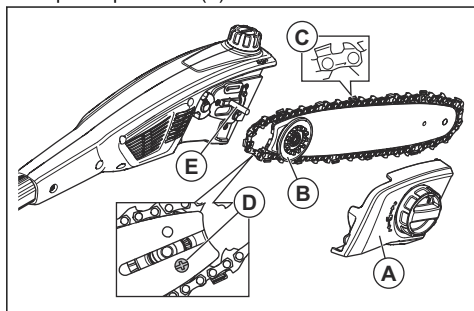

2. Déposez le guide-chaîne en gardant la chaîne fixée.
3. Déposez la chaîne du guide-chaîne.
4. Déposez le boulon (D) et le pignon. Gardez le pignon à proximité.
5. Installez le pignon à l'aide du boulon (D) dans le nouveau guide-chaîne.
6. Placez la chaîne dans la rainure du guide-chaîne.
7. Installez le guide-chaîne et le pignon (B) sur la goupille du guide-chaîne (E).
8. Installez la chaîne autour du pignon d'entraînement. Assurez-vous que les dents de coupe sont orientées dans la direction opposée au pignon d'entraînement (C).
9. Installez le capot de protection (A) et tournez le bouton de verrouillage dans le sens des aiguilles d'une montre.
10. Serrez la chaîne. Reportez-vous à la section *Pour régler la tension de la chaîne à la page 148* pour connaître les instructions.

Remplacement de la chaîne

1. Tournez le bouton de verrouillage dans le sens contraire des aiguilles d'une montre et déposez le capot de protection (A).

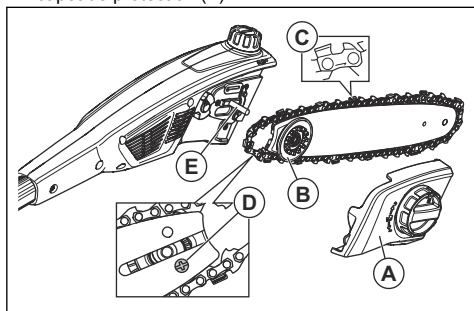

2. Déposez le guide-chaîne en gardant la chaîne fixée.
3. Déposez la chaîne du guide-chaîne.

4. Placez une chaîne neuve dans la rainure du guide-chaîne.
5. Installez le guide-chaîne et le pignon (B) sur la goupille du guide-chaîne (E).
6. Installez la chaîne autour du pignon d'entraînement. Assurez-vous que les dents de coupe sont orientées dans la direction opposée au pignon d'entraînement (C).
7. Installez le capot de protection (A) et tournez le bouton de verrouillage dans le sens des aiguilles d'une montre.
8. Serrez la chaîne. Reportez-vous à la section *Pour régler la tension de la chaîne à la page 148* pour connaître les instructions.

Pour affûter la chaîne de sciage

Informations relatives au guide-chaîne et à la chaîne



AVERTISSEMENT: Portez des gants de protection lorsque vous utilisez ou procédez à la maintenance de la chaîne. Une chaîne immobile peut également provoquer des blessures.

Remplacez un guide-chaîne ou une chaîne usé(e) ou endommagé(e) par la combinaison guide-chaîne/chaîne recommandée par Husqvarna. Cela est nécessaire pour maintenir les fonctions de sécurité du produit. Reportez-vous à la section *Accessoires à la page 153* pour une liste des combinaisons guide-chaîne et chaîne de rechange recommandées.

- Longueur de guide, po/cm. En général, vous trouverez la longueur de guide sur l'extrémité arrière du guide-chaîne.

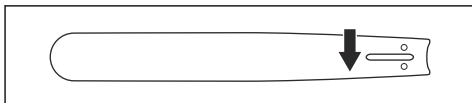

- Nombre de dents par pignon (T).

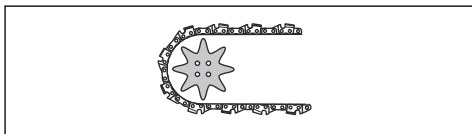

- Pas de chaîne, pouces. La distance entre les maillons entraîneurs de la chaîne doit correspondre

à la distance entre les dents sur le pignon de nez du guide-chaîne et le pignon d'entraînement.

Informations générales relatives à l'affûtage des dispositifs de coupe

N'utilisez jamais une chaîne dont les dents sont émoussées. Si la chaîne est émoussée, vous devez appliquer plus de pression pour pousser le guide-chaîne dans le bois. Si la chaîne est très émoussée, vous ne produirez pas de copeaux de bois, mais de la sciure.

Une chaîne affûtée avance dans le bois et crée des copeaux de bois long et épais.

La dent de coupe (A) et la jauge de profondeur (B) constituent l'élément coupant de la chaîne et sont appelées « dispositif de coupe ». La différence de hauteur entre ces deux éléments correspond à la profondeur de coupe (réglage de la jauge de profondeur).

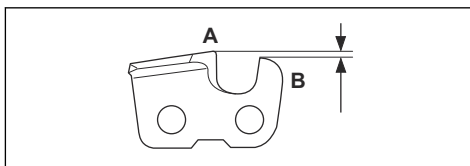

Lorsque vous affûtez un dispositif de coupe, pensez aux éléments suivants :

- L'angle d'affûtage.

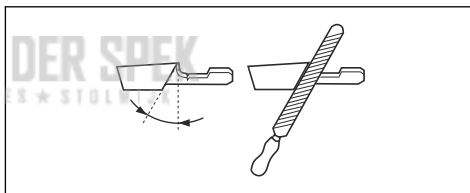

- L'angle d'impact.

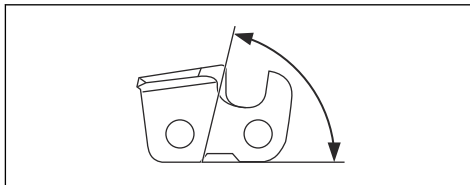

- La position de la lime.

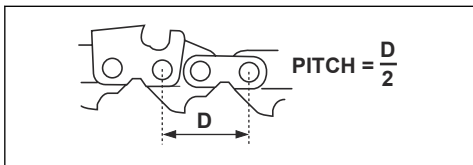
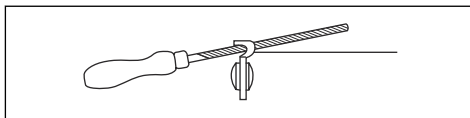

- Nombre de maillons entraîneurs (pce). Le nombre de maillons entraîneurs est déterminé par le type de guide-chaîne.

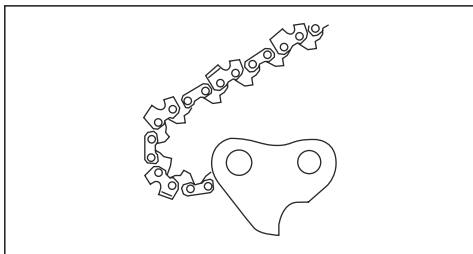

- Largeur de la rainure du guide-chaîne, pouces/mm. La largeur de rainure du guide-chaîne doit être identique à la largeur des maillons entraîneurs de la chaîne.

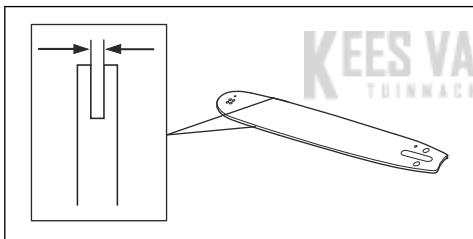

- Trou de graissage de chaîne et trou du tendeur de chaîne. Le guide-chaîne doit être aligné avec ce produit.

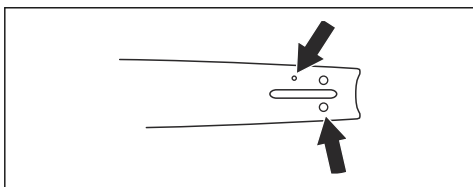

- Jauge de maillon entraîneur, mm/po.

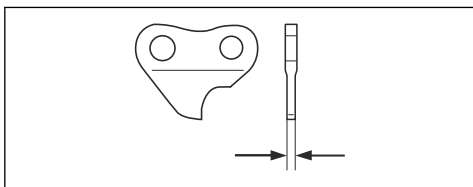

- Le diamètre de la lime ronde.

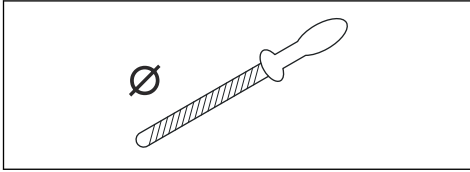

Il est difficile d'affûter correctement une chaîne sans équipement adapté. Utilisez la jauge de profondeur Husqvarna. Elle vous aidera à préserver des performances de coupe maximales et un risque de rebond minimal.



AVERTISSEMENT: la force du rebond augmente beaucoup si vous ne respectez pas les instructions d'affûtage.

Remarque: reportez-vous à la section *Pour affûter les dispositifs de coupe à la page 147* pour plus d'informations sur l'affûtage de la chaîne.

Pour affûter les dispositifs de coupe

1. Utilisez une lime ronde et une jauge de profondeur pour affûter les dents de coupe.

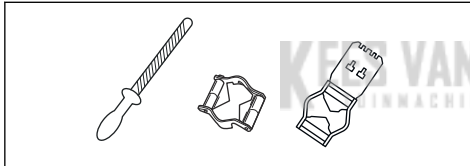

Remarque: reportez-vous à la section *Accessoires à la page 153* pour plus d'informations sur la jauge de profondeur recommandée par Husqvarna pour votre chaîne.

2. Appliquez la jauge de profondeur correctement sur la dent. Reportez-vous aux instructions fournies avec la jauge de profondeur.
3. Déplacez la jauge de la face interne de la dent de coupe à la face externe. Réduisez la pression lorsque vous utilisez la méthode tirée.

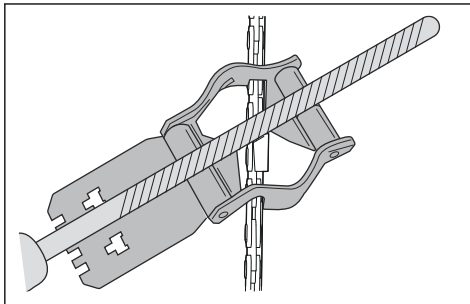

4. Retirez le matériau d'un côté de toutes les dents de coupe.
5. Retournez le produit et retirez le matériau du côté opposé.
6. Assurez-vous que toutes les dents de coupe sont de la même longueur.

Informations générales sur le réglage de la jauge de profondeur

Le réglage de la jauge de profondeur (C) diminue lors de l'affûtage de la dent de coupe (A). Afin de préserver des performances de coupe optimales, vous devez retirer le matériau d'affûtage de la jauge de profondeur (B) pour sélectionner le réglage de la jauge de profondeur recommandé. Voir *Caractéristiques techniques à la page 152* pour des instructions sur la méthode de réglage correct de la jauge de profondeur pour votre chaîne.

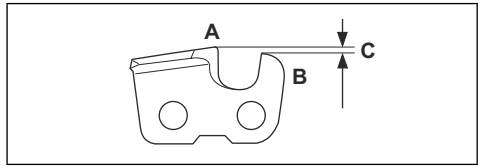

AVERTISSEMENT: Le risque de rebond augmente si le réglage de la jauge de profondeur est trop important !

Pour régler la jauge de profondeur

Avant d'ajuster le réglage de la jauge de profondeur ou d'affûter les dispositifs de coupe, reportez-vous à la section *Informations générales relatives à l'affûtage des dispositifs de coupe à la page 146* pour obtenir des instructions. Nous recommandons de régler la jauge de profondeur tous les trois affûtages des dents de coupe.

Nous vous recommandons d'utiliser notre gabarit d'affûtage pour obtenir l'épaisseur souhaitée et le bon angle pour la jauge de profondeur.

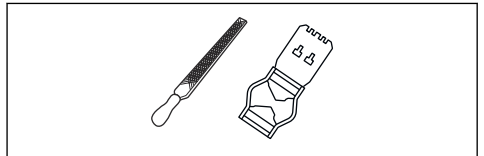

1. Pour le réglage de la jauge de profondeur, utilisez une lime plate et un gabarit d'affûtage. Utilisez uniquement le gabarit d'affûtage Husqvarna pour obtenir l'épaisseur souhaitée et le bon angle pour la jauge de profondeur.
2. Placez le gabarit d'affûtage sur la chaîne.

Remarque: Consultez l'emballage du gabarit d'affûtage pour plus d'informations sur son utilisation.

3. Utilisez une lime plate pour retirer la partie de la jauge de profondeur qui dépasse du gabarit d'affûtage.

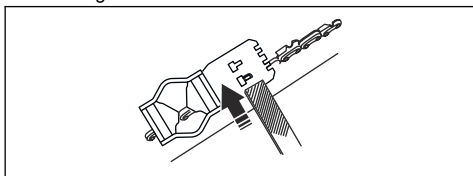

Pour régler la tension de la chaîne



AVERTISSEMENT: une chaîne dont la tension est inappropriée peut se désolidariser du guide-chaîne et provoquer des blessures graves, voire mortelles.

Une chaîne s'allonge lorsque vous l'utilisez. Il est important de régler régulièrement la tension de la chaîne pour s'assurer qu'elle est correcte. Vérifiez la tension de la chaîne avant d'utiliser le produit. Serrez la chaîne aussi fermement que possible tout en veillant à ce que la chaîne puisse tourner manuellement.

Remarque: Une chaîne neuve exige une période de rodage. Vérifiez la tension plus fréquemment pendant cette période.

1. Tournez le bouton de verrouillage dans le sens contraire des aiguilles d'une montre pour déverrouiller le tendeur de chaîne.

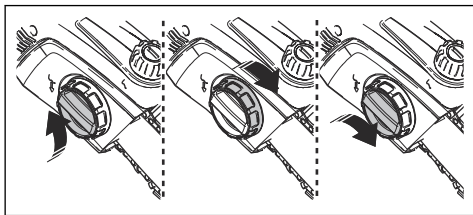

2. Tournez le tendeur de chaîne dans le sens des aiguilles d'une montre pour serrer la chaîne. Appliquez autant de tension que possible sur la chaîne. Elle doit être plaquée contre le guide-chaîne.

3. Assurez-vous que la chaîne peut tourner manuellement et qu'elle ne pend pas sous le guide-chaîne.

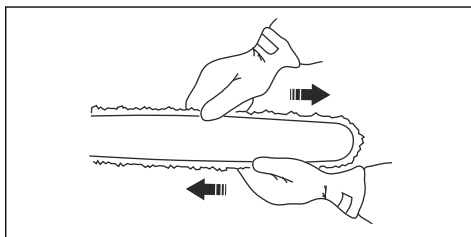

4. Tournez le bouton de verrouillage dans le sens des aiguilles d'une montre pour verrouiller le tendeur de chaîne.

Lubrification de l'équipement de coupe



AVERTISSEMENT: Une lubrification insuffisante de l'équipement de coupe augmente le risque de rupture de chaîne et donc de blessures graves, voire mortelles.



AVERTISSEMENT: N'utilisez pas de l'huile usagée! L'utilisation d'huile usagée représente un danger pour l'utilisateur, le produit et l'environnement.

Huile de chaîne

- Utilisez une huile de chaîne qui adhère bien à la chaîne. L'huile de chaîne doit conserver sa viscosité par tous les temps, aussi bien en été qu'en hiver.
- Utilisez l'huile de chaîne Husqvarna pour optimiser la durée de vie de votre chaîne et réduire les dommages causés à l'environnement au minimum. Si l'huile de chaîne Husqvarna n'est pas disponible, utilisez une huile de chaîne standard.
- Dans les zones où il n'y a pas d'huile pour lubrifier les chaînes, utilisez de l'huile de transmission ordinaire EP 90.

Vérifiez régulièrement le niveau d'huile dans le réservoir d'huile pour ne pas endommager la chaîne et le guide-chaîne.

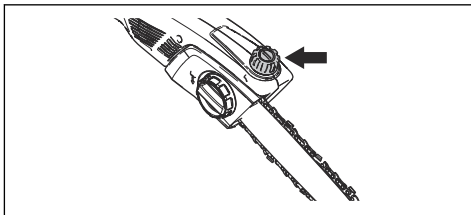

Remplissage d'huile

Faites l'appoint d'huile de chaîne après 1 heure de fonctionnement ou lorsque la batterie est déchargée.

1. Ouvrez le bouchon du réservoir d'huile sur la partie supérieure de la tête de scie.
2. Remplissez avec de l'huile de chaîne Husqvarna.
3. Fixez le bouchon du réservoir d'huile.

Pour vérifier la lubrification de la chaîne

1. Démarrez l'appareil et faites-le tourner aux 3/4 de sa vitesse. Dirigez la pointe du guide-chaîne à environ 20 cm (8 pouces) de distance d'une surface claire.
2. Au bout de 1 minute de fonctionnement, une ligne d'huile apparaît sur la surface claire.
3. Si la ligne d'huile n'est pas visible au bout de 1 minute, nettoyez le canal de graissage du guide-chaîne. Nettoyez la rainure du guide-chaîne.
4. Démarrez l'appareil et faites-le tourner aux 3/4 de sa vitesse. Dirigez la pointe du guide-chaîne à environ 20 cm (8 pouces) de distance d'une surface claire.
5. Au bout de 1 minute de fonctionnement, une ligne d'huile apparaît sur la surface claire.
6. Si la ligne d'huile n'est pas visible au bout de 1 minute, parlez-en à votre concessionnaire agréé.

Vérification en cas de lubrification défectueuse

1. Vérifiez que le canal de graissage du guide-chaîne est bien ouvert. Nettoyez-la si nécessaire.

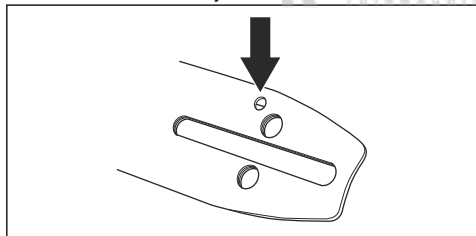

2. Vérifiez que le canal de graissage du carter d'engrenage est propre. Nettoyez-la si nécessaire.
3. Vérifiez que le pignon du nez du guide-chaîne tourne librement. Si, après les contrôles ci-dessus, la lubrification de la chaîne n'est toujours pas satisfaisante, adressez-vous à votre atelier de réparation.

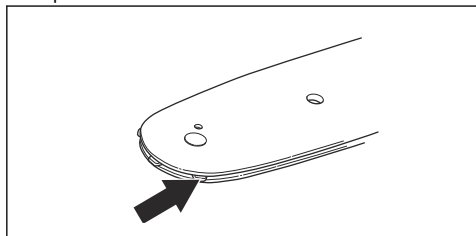

Pour contrôler le guide-chaîne

1. Assurez-vous que la conduite d'huile n'est pas obstruée. Nettoyez-la si nécessaire.

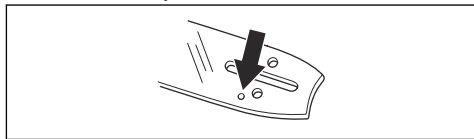

2. Contrôlez l'absence de bavures sur les bords du guide-chaîne. Retirez les bavures avec une lime.

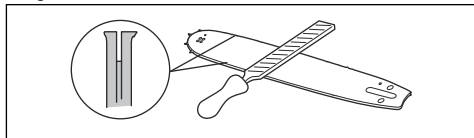

3. Nettoyez la rainure du guide-chaîne.

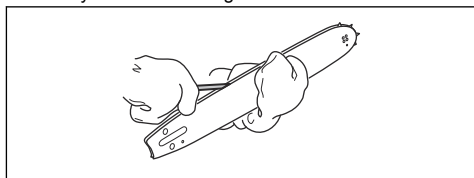

4. Examinez l'usure de la rainure du guide-chaîne. Remplacez le guide-chaîne si nécessaire.

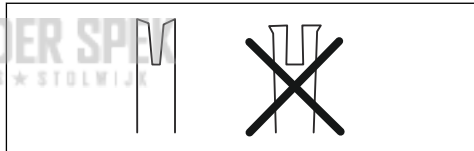

5. Vérifiez si le nez du guide-chaîne est rugueux ou très usé.

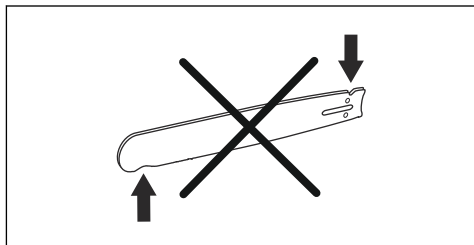

6. Vérifiez que le pignon du nez du guide-chaîne tourne librement et que l'orifice de lubrification situé à cet endroit n'est pas obstrué. Nettoyez-le et lubrifiez-le si nécessaire.



7. Retournez le guide-chaîne tous les jours pour prolonger sa durée de vie.

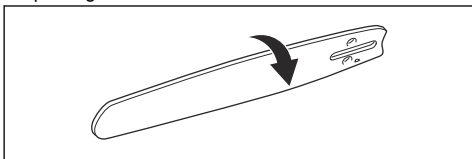

Pour nettoyer le produit, la batterie et le chargeur de batterie

1. Nettoyez le produit avec un chiffon sec après utilisation.

2. Nettoyez la batterie et le chargeur de batterie avec un chiffon sec. Veillez à maintenir les rails guides de la batterie en parfait état de propreté.
3. Assurez-vous que les bornes de la batterie et le chargeur de batterie sont propres avant de les utiliser.
4. Nettoyez le pourtour du bouchon de réservoir d'huile avec une brosse.
5. Nettoyez la surface intérieure du capot de protection avec une brosse.

Pour examiner la batterie et le chargeur de batterie

1. Examinez la batterie pour détecter tout dommage, par exemple des fissures.
2. Examinez le chargeur de batterie pour détecter tout dommage, par exemple des fissures.
3. Assurez-vous que le cordon de raccordement du chargeur de batterie n'est pas endommagé et qu'il n'est pas fissuré.

Dépannage

KEES VAN DER SPEK
TUINMACHINES * STOLWIJK

Clavier

Problème	Défaillances possibles	Solution possible
La LED de démarrage verte clignote.	Tension de batterie faible.	Rechargez la batterie.
La LED d'erreur rouge clignote.	Surcharge.	L'accessoire de coupe est coincé. Arrêtez le produit. Retirez la batterie. Nettoyez l'accessoire de coupe des matériaux indésirables. Desserrez la chaîne.
	Écart de température.	Laissez le produit refroidir.
	Appuyez simultanément sur la gâchette de puissance et sur le bouton de démarrage.	Relâchez la gâchette de puissance et appuyez sur le bouton de démarrage.
Le produit ne démarre pas.	Connecteurs de batterie encrassés.	Nettoyez les connecteurs de batterie avec de l'air comprimé ou une brosse douce.
La LED d'erreur rouge s'allume.	Il est nécessaire de procéder à l'entretien du produit.	Contactez votre atelier d'entretien.

Batterie

Problème	Défaillances possibles	Solution possible
La LED verte clignote.	Tension de batterie faible.	Rechargez la batterie.
La LED d'erreur rouge clignote.	La batterie est vide.	Rechargez la batterie.
	Écart de température.	Utilisez la batterie à une température comprise entre -10°C (14°F) et 40°C (104°F).
	Surtension.	Dégagez la batterie du chargeur de batterie.
La LED d'erreur rouge s'allume.	L'écart de tension entre les cellules est trop important (1 V).	Contactez votre atelier d'entretien.

Chargeur de batterie

Problème	Défaillances possibles	Solution possible
La LED d'erreur rouge clignote.	Écart de température.	Utilisez le chargeur de batterie à une température comprise entre 5 °C (41 °F) et 40 °C (104 °F).
La LED d'erreur rouge s'allume.		Contactez votre atelier d'entretien.

KEES VAN DER SPEK Transport et stockage

Transport et stockage

- Les batteries Li-ion fournies respectent les exigences de la législation sur les marchandises dangereuses.
- Vous devez respecter l'exigence spécifique relative à l'emballage et aux étiquettes pour les transports commerciaux, y compris par des tiers et des transitaires.
- Consultez un expert en matières dangereuses avant d'expédier le produit. Respectez les lois nationales en vigueur.
- Mettez du ruban adhésif sur les contacts lorsque vous placez la batterie dans un emballage. Placez la batterie dans l'emballage de façon hermétique pour empêcher tout mouvement.
- Retirez la batterie lors du stockage ou du transport.
- Placez la batterie et le chargeur de batterie dans un endroit sec, exempt d'humidité et de gel.
- Ne conservez pas la batterie dans un endroit présentant un risque d'électricité statique. Ne conservez pas la batterie dans une boîte métallique.
- Conservez la batterie dans un endroit où la température est comprise entre 5 °C (41 °F) et 25 °C (77 °F) et à l'écart de la lumière du soleil.
- Conservez le chargeur de batterie dans un endroit où la température est comprise entre 5 °C (41 °F) et 45 °C (113 °F) et à l'écart de la lumière du soleil.
- N'utilisez le chargeur de batterie que si la température ambiante est comprise entre 5 °C (41 °F) et 40 °C (104 °F).
- Chargez la batterie entre 30 % et 50 % avant de la remiser pendant de longues périodes.
- Conservez le chargeur de batterie dans un local fermé et sec.
- Conservez la batterie à l'écart du chargeur lors du rangement. Ne laissez pas des enfants ou d'autres personnes non homologuées toucher l'équipement. Conservez l'équipement dans un local verrouillable.
- Nettoyez le produit et effectuez un entretien complet avant de remiser le produit pendant de longues périodes.
- Utilisez la protection de transport du produit pour éviter les blessures et les dégâts causés au produit lors du transport et du remisage.
- Fixez le produit pour le transporter.

Mise au rebut de la batterie, du chargeur de batterie et du produit

Le symbole ci-dessous indique que le produit ne fait pas partie des ordures ménagères. Déposez-le dans une station de recyclage pour équipements électriques et électroniques. Ceci permet d'éviter les dangers pour l'environnement et les personnes.

Consultez les autorités locales, le service des ordures ménagères ou votre revendeur pour plus d'informations.

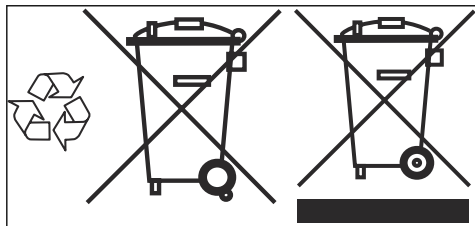

Remarque: Le symbole apparaît sur le produit ou l'emballage du produit.

Caractéristiques techniques

Caractéristiques techniques

	120ITK4-P
Moteur	
Type	PMDC 36V
Vitesse de chaîne, m/s	10
Caractéristiques	
Mode faible consommation	savE
Réservoir d'huile	
Capacité, l/cm ³	0,07/70
Poids	
Sans batterie, kg/lb	4,1/9,1
Émissions sonores ¹⁶	
Niveau de puissance sonore mesuré dB (A)	93,79
Niveau de puissance sonore, garanti L _{WA} dB(A)	97
Niveaux sonores ¹⁷	

¹⁶ Émissions sonores dans l'environnement mesurées comme puissance sonore (L_{WA}) selon la directive européenne CE 2000/14/CE. Le niveau de puissance sonore garanti diffère du niveau mesuré en cela qu'il prend également en compte la dispersion et les variations d'un produit à l'autre du même modèle lors de la mesure, conformément à la directive 2000/14/CE.

¹⁷ le niveau de pression sonore équivalent, selon la norme ISO 22868, correspond à la somme d'énergie pondérée en fonction du temps pour divers niveaux de pression sonore à différents régimes. La dispersion statistique typique pour le niveau de pression sonore équivalent se traduit par une déviation standard de 3 dB (A).

	120ITK4-P
Niveau acoustique équivalent à l'oreille de l'utilisateur, dB(A)	80,6
Niveaux de vibrations ¹⁸	
Niveau de vibrations au niveau des poignées mesuré selon ISO 22867, m/s ²	
Poignées avant/arrière rabattues	0,793/0,676
Poignées avant/arrière déployées	1,475/0,773

Utilisez uniquement une batterie Husqvarna BLI d'origine avec le produit.

Batteries agréées

Batterie	BLI10
Type	Lithium-ion
Capacité de la batterie, Ah	Reportez-vous à l'autocollant de capacité de la batterie
Tension nominale, V	36
Poids, kg	0,8

Chargeurs de batterie homologués

Chargeur de batterie	QC 80
Tension d'entrée, V	100-240
Fréquence, Hz	50-60
Puissance, W	80

Accessoires

Combinaisons de guide-chaîne et de chaîne

Les combinaisons suivantes sont homologuées CE.

Guide-chaîne			Chaîne	
Longueur, pouces	Pas, pouces	Largeur de rainure, mm	Type	Longueur, nombre de maillons entraîneurs
10	1/4 po	1,3	Husqvarna H00	58







¹⁸ Les données reportées pour le niveau de vibrations équivalent montrent une dispersion statistique type (dévi-
ation standard) de 1,5 m/s².

Affûtage de la chaîne et jauge de profondeur

Utilisez la jauge de profondeur recommandée pour obtenir les bons angles d'affûtage. Nous vous

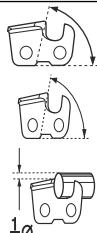
recommandons de toujours utiliser la jauge de profondeur recommandée pour rétablir le tranchant de la chaîne.

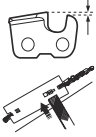
Si vous ne savez pas quelle chaîne est installée sur votre produit, contactez votre atelier d'entretien.

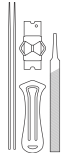
							
	mm/po	$\frac{1}{5}\text{Ø}$			mm/po		
00	4,0 / 5/32	85°	30°	0°	0,65/0,025	5056981-03	5796536-01

KEES VAN DER SPEK
TUINMACHINES ★ STOLWIJK

Déclaration de conformité CE

Déclaration de conformité CE

Nous, **Husqvarna AB**, SE-561 82 Huskvarna, Suède, tél. : +46-36-146500, déclarons que l'élagueuse sur perche **Husqvarna 120ITK4-P** à partir des numéros de série de l'année de fabrication 2021 et ultérieurement (l'année est clairement indiquée sur la plaque signalétique et suivie d'un numéro de série) est conforme aux dispositions de la DIRECTIVE DU CONSEIL :

- du 17 mai 2006 « relative aux machines » **2006/42/CE**
- du 26 février 2014 « relative à la compatibilité électromagnétique » **2014/30/EU**
- du 8 juin 2011 « limitation de l'utilisation de certaines substances dangereuses » **2011/65/UE**

Les normes harmonisées suivantes ont été appliquées :

EN 62841-1:2015, EN ISO 11680-1:2011, EN ISO 12100:2010, EN 55014-1:2017+A11, EN 55014-2:2015, EN IEC 63000:2018.

TÜV Rheinland LGA Products GmbH, Tillystraße 2 - D-90431 Nuremberg, Allemagne, 0197, a volontairement procédé à des tests de type CE conformément à l'article 12, point 3b de la directive machines (2006/42/CE). Le certificat de l'examen de type CE porte le numéro suivant : **BM 50491650 0001**

Huskvarna, 2020-12-30

KEES VAN DER SPEK
TUINMACHINES * STOLWIJK



Pär Martinsson, directeur du développement
(représentant autorisé de Husqvarna AB et responsable de la documentation technique)

Sommario

Introduzione.....	156	Ricerca guasti.....	176
Sicurezza.....	158	Trasporto e rimessaggio.....	177
Montaggio.....	166	Dati tecnici.....	178
Utilizzo.....	167	Accessori.....	179
Manutenzione.....	169	Dichiarazione di conformità CE.....	181

Introduzione

Descrizione del prodotto

Husqvarna 120iTK4-P è un potatore ad asta a batteria.

Il lavoro è in costante evoluzione per aumentare sicurezza ed efficienza durante le attività. Rivolgersi al centro di assistenza per maggiori informazioni.

Uso previsto

Utilizzare il prodotto per tagliare rami e ramoscelli. Non utilizzare il prodotto per altre attività.

Panoramica del prodotto

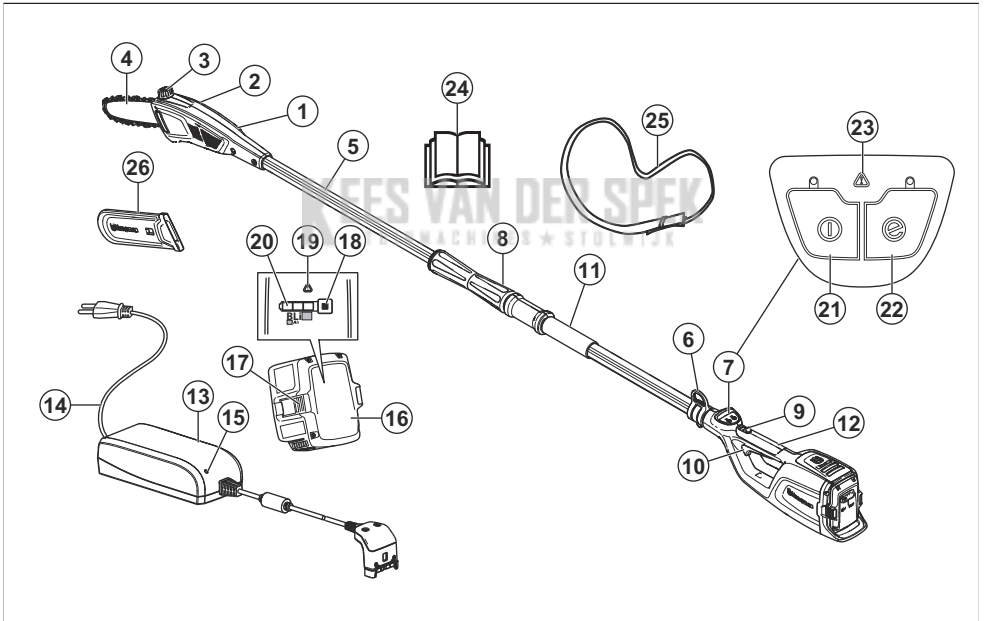

1. Testa di taglio
2. Manopola di tensione della catena
3. Serbatoio dell'olio della catena
4. Barra guida
5. Albero
6. Gancio di sospensione imbracatura
7. Tastiera
8. Funzione telescopica
9. Fermo della leva di comando
10. Leva comando
11. Impugnatura anteriore
12. Impugnatura posteriore
13. Caricabatteria
14. Filo
15. LED di accensione/avvertimento
16. Batteria
17. Pulsanti per il rilascio della batteria
18. Pulsante indicatore dello stato della batteria
19. LED di avvertimento
20. LED indicatore di batteria

- 21. Pulsante di avvio/arresto
- 22. Pulsante SavE
- 23. LED di avvertimento
- 24. Manuale operatore
- 25. Cinghiaggio
- 26. Protezione di trasporto

Simboli riportati sul prodotto



AVVERTENZA! Questo prodotto può essere pericoloso! L'uso improprio del mezzo può provocare lesioni anche mortali all'operatore o a terzi. È estremamente importante leggere e comprendere il contenuto di questo manuale operatore. Prima di usare il prodotto, leggere attentamente il Manuale dell'operatore e accertarsi di averne compreso il contenuto.



Utilizzare un elmetto protettivo in luoghi in cui gli oggetti potrebbero cadere. Usare cuffie protettive omologate. Utilizzare protezioni per gli occhi omologate.



Utilizzare guanti protettivi omologati.



Rabbocco olio della catena.



Il prodotto o l'imballaggio del prodotto non è un rifiuto domestico. Riciclarlo in una stazione di riciclaggio per apparecchiature elettriche ed elettroniche.



Il prodotto è conforme alle direttive CE vigenti.



Tensione nominale, V



Non esporre alla pioggia.



Tenere le mani lontane dalla lama (solo per il tagliaesiepi ad asta).



Funzione telescopica.



Ruotare a sinistra per allentare la manopola, ruotare a destra per serrarla.

KEES VAN DER SPER
TUINMACHINES * STOLWIJK



Corrente diretta.

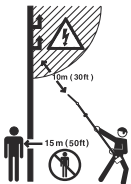

Questo prodotto non è isolato elettricamente. Se il prodotto viene a trovarsi a contatto o nelle vicinanze di cavi conduttori di tensione si può incorrere in lesioni gravi o mortali. L'elettricità può essere condotta da un punto all'altro tramite un cosiddetto arco di tensione. Più la tensione è alta, maggiore è lo spazio attraverso il quale è possibile condurre l'elettricità. L'elettricità può anche essere condotta tramite rami o altri oggetti, particolarmente se bagnati. Mantenere sempre una distanza di almeno 10 m fra il prodotto e le linee elettriche ad alta tensione e/o l'oggetto che si trova a contatto con esse. Se è necessario lavorare con una distanza di sicurezza inferiore, contattare sempre l'azienda distributrice dell'energia per assicurarsi che la tensione sia staccata nel momento in cui si inizia il lavoro.

Durante il lavoro l'utilizzatore del prodotto deve accertarsi che non ci siano persone o animali in un raggio di 15 metri.

yyyywwxxxxx

La targhetta dati di funzionamento mostra il numero di serie. **yyyy** è l'anno di produzione, **ww** è la settimana di produzione e **xxxxx** è il numero di serie.

Nota: I restanti simboli/decalcomanie applicati sul prodotto riguardano particolari requisiti necessari per ottenere la certificazione in alcuni mercati.

Simboli sulla batteria e/o sul caricabatterie

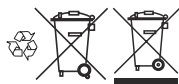

Riciclare questo prodotto in una stazione di riciclaggio per apparecchiature elettriche ed elettroniche. (Solo per l'Europa)



Trasformatore a prova di guasto.



Utilizzare e conservare il caricabatteria solo in ambienti interni.



Doppio isolamento.

Responsabilità del prodotto

Come indicato nelle leggi vigenti in materia di responsabilità obbligatoria sul prodotto, non siamo responsabili per eventuali danni causati dal nostro prodotto se:

- Il prodotto viene riparato in modo errato.
- Il prodotto viene riparato con parti che non provengono o non sono omologate dal produttore.
- Il prodotto contiene un accessorio che non proviene o non è omologato dal produttore.
- Il prodotto non viene riparato presso un centro di assistenza autorizzato o presso un'autorità competente.

Sicurezza

Definizioni di sicurezza

Le avvertenze, le precauzioni e le note sono utilizzate per evidenziare le parti importanti del manuale.



AVVERTENZA: Utilizzato se è presente un rischio di lesioni o morte dell'operatore o di passanti nel caso in cui le istruzioni del manuale non vengano rispettate.



ATTENZIONE: Utilizzato se è presente un rischio di danni al prodotto, ad altri materiali oppure alla zona adiacente nel caso in cui le istruzioni del manuale non vengano rispettate.

Nota: Utilizzato per fornire ulteriori informazioni necessarie in una determinata situazione.

Istruzioni di sicurezza generali



AVVERTENZA: Leggere le seguenti avvertenze prima di utilizzare il prodotto.

- Rimuovere la batteria per evitare che il prodotto venga azionato per errore.
- Questo prodotto è uno strumento pericoloso se non si presta attenzione o se si utilizza il prodotto in modo errato. Il prodotto può causare gravi lesioni o morte dell'operatore o altre persone.
- Non utilizzare il prodotto se è stato modificato in qualche modo rispetto alle caratteristiche iniziali.

Non sostituire una parte del prodotto senza previa approvazione del produttore. Utilizzare solo parti approvate dal produttore. Una manutenzione impropria può causare lesioni o la morte.

- Eseguire il controllo del prodotto prima dell'utilizzo. Vedere *Dispositivi di sicurezza sul prodotto alla pagina 162* e *Manutenzione alla pagina 169*. Non utilizzare un prodotto difettoso. Eseguire i controlli di sicurezza e attenersi alle istruzioni di manutenzione e riparazione riportate nel presente manuale.
- I bambini devono essere sorvegliati per evitare che giochino con il prodotto. Non consentire mai l'uso e la manutenzione del prodotto a bambini o a persone non qualificate e non lasciare la batteria collegata. Possono esistere leggi locali che stabiliscono l'età minima dell'operatore.
- Conservare il prodotto in un'area chiusa a chiave per impedire l'accesso a bambini o persone non autorizzate.
- Conservare il prodotto fuori dalla portata dei bambini.
- Evitare assolutamente di modificare la versione originale del prodotto senza l'autorizzazione del fabbricante. Utilizzare sempre accessori originali. Modifiche e/o accessori non autorizzati possono causare gravi lesioni personali o mortali all'operatore e a terzi.

Nota: La normativa nazionale o locale può regolarne l'utilizzo. Assicurare la conformità alla normativa in vigore.

Avvertenze generali di sicurezza dell'attrezzo elettrico



AVVERTENZA: Leggere attentamente tutte le avvertenze di sicurezza e tutte le istruzioni. La mancata osservanza delle avvertenze e delle istruzioni può dare luogo a scosse elettriche, incendi e/o gravi lesioni.

Nota: Conservare tutte le avvertenze e le istruzioni per la futura consultazione. Nelle avvertenze, il termine "attrezzo elettrico" si riferisce al vostro attrezzo elettrico alimentato tramite rete elettrica (con cavo) o a batteria (senza fili).

Sicurezza dell'area di lavoro

- **Tenere l'area di lavoro pulita e ben illuminata.** Le zone in disordine o male illuminate possono provocare incidenti.
- **Non mettere in funzione attrezzi elettrici in ambienti esplosivi, quali quelli che comportano la presenza di liquidi infiammabili, gas o polvere.** Gli attrezzi elettrici generano scintille che possono incendiare polveri o fumi.
- **Tenere lontani bambini e spettatori mentre si fa funzionare un attrezzo elettrico.** Le distrazioni possono causare la perdita del controllo.

Sicurezza elettrica

- **Le spine degli attrezzi elettrici devono essere adatte alle prese. Evitare assolutamente di apportare modifiche alla spina. Non utilizzare adattatori per spine con attrezzi elettrici dotati di messa a terra.** Le spine non modificate e le prese adatte allo scopo riducono il rischio di scosse elettriche.
- **Evitare il contatto del corpo con superfici messe a massa o collegate a terra, come condutture, radiatori, stufe e frigoriferi.** In casi simili si verificherebbe un aumento del rischio di scosse elettriche.
- **Non esporre gli attrezzi elettrici a pioggia o umidità.** L'ingresso di acqua in un attrezzo elettrico fa aumentare il rischio di scosse elettriche.
- **Non rovinare il cavo elettrico. Non usare mai il cavo per trasportare, tirare o staccare dalla presa l'attrezzo elettrico. Non avvicinare il cavo a fonti di calore, olio, spigoli taglienti e neppure a parti della macchina che siano in movimento.** I cavi danneggiati o attorcigliati fanno aumentare il rischio di scosse elettriche.
- **Per il funzionamento di un attrezzo elettrico all'aperto, usare una prolunga adatta per l'uso all'aperto.** L'uso di un cavo di prolunga omologato per l'impiego all'aperto riduce il rischio di scosse elettriche.

- **Se è inevitabile l'uso di un attrezzo elettrico in una ubicazione umida, utilizzare una fonte di alimentazione protetta con interruttore di circuito per guasto di messa a terra (GFCI).** L'uso di un GFCI riduce il rischio di scossa elettrica.

Sicurezza personale

- **Pericoli Non utilizzare nelle vicinanze di linee elettriche.** L'unità non è stata progettata per fornire protezione dalle scosse elettriche in caso di contatto con le linee elettriche aeree. Per le distanze di sicurezza dalle linee elettriche aeree fare riferimento alle norme locali e accertarsi che la posizione operativa sia sicura prima di mettere in funzione lo svettatoio a catena.
- **Nell'uso di un attrezzo elettrico, restare allerta, fare attenzione a ciò che si sta facendo e usare il buonsenso. Non usare un attrezzo elettrico quando si è stanchi o sotto l'effetto di droga, alcol o farmaci.** Un attimo di disattenzione può causare lesioni personali gravi.
- **Usare sempre abbigliamento protettivo personale. Indossare sempre una protezione per gli occhi.** L'uso in condizioni adeguate dell'abbigliamento protettivo (come mascherina protettiva, calzature di sicurezza antiscivolo, elmetto o cuffie protettive) riduce le lesioni personali.
- **Prevenire la messa in funzione accidentale. Accertarsi che l'interruttore sia in posizione OFF prima di effettuare il collegamento alla presa dell'alimentazione e/o alla batteria, di sollevare o trasportare l'attrezzo.** Il trasporto di attrezzi elettrici tenendo le dita sull'interruttore o su attrezzi che producono corrente e il cui interruttore è acceso, può provocare incidenti.
- **Rimuovere qualunque chiave o strumento di regolazione prima di accendere l'attrezzo elettrico.** Qualunque chiave o attrezzo lasciato attaccato a parti rotanti può causare danni alla persona.
- **Operare in sicurezza. Operare sempre facendo attenzione a posizionare bene i piedi e a mantenere l'equilibrio.** Ciò permette un migliore controllo dell'attrezzo elettrico in situazioni inattese.
- **Vestirsi in maniera adeguata. Non indossare abiti troppo ampi o gioielli. Tenere capelli, indumenti e guanti lontani dalle parti in movimento.** Lasciati liberi, indumenti, gioielli o capelli lunghi possono restare impigliati nelle parti in movimento.
- **Qualora vengano forniti strumenti per il collegamento a strutture di estrazione e raccolta della polvere, accertarsi che queste siano collegate e usate in modo adeguato.** La raccolta della polvere può ridurre i rischi legati alla presenza di questo agente.
- **La familiarità e l'esperienza acquisite con il prodotto non devono far sottovalutare i rischi insiti nell'utilizzo dello stesso. Non ignorare le norme basilari di sicurezza dell'attrezzatura.** Un'azione incauta può provocare gravi danni in una frazione di secondo.
- **La produzione di vibrazioni durante l'utilizzo del dispositivo elettrico può essere differente dal valore**

totale dichiarato, a seconda delle modalità di impiego del dispositivo. Gli operatori devono identificare le misure di sicurezza necessarie per la protezione in base a una stima dell'esposizione in condizioni pratiche di utilizzo (tenendo in considerazione le diverse fasi di funzionamento, vale a dire i momenti in cui il dispositivo è spento, quando è in regime di minimo nonché quando è innestato il comando).

Uso e cura dell'elettrotensile

- **Non forzare l'elettrotensile. Usare l'elettrotensile adatto all'applicazione.** L'elettrotensile giusto farà il lavoro meglio e in modo più sicuro se usato alla velocità per la quale è stato progettato.
- **Non usare l'elettrotensile se non è possibile accenderlo o spegnerlo tramite interruttore.** Qualunque elettrotensile che non possa essere controllato tramite interruttore è pericoloso e deve essere riparato.
- **Staccare la spina dalla presa dell'alimentazione e/o la batteria prima di procedere a qualunque regolazione, cambio di accessori o alla conservazione degli attrezzi.** Tali misure di sicurezza preventive riducono il rischio di avvio accidentale dell'elettrotensile.
- **Riporre gli elettrotensili fuori dalla portata dei bambini e non permettere l'uso dei suddetti a persone che non hanno familiarità con tali utensili e con queste istruzioni.** Nelle mani di persone inesperte, gli elettrotensili sono pericolosi.
- **Manutenzione degli attrezzi elettrici.** Controllare che non si verifichi un errato allineamento o collegamento delle parti in movimento, la rottura di pezzi e qualsivoglia altra condizione che possa inficiare il funzionamento dell'elettrotensile. Qualora danneggiato, riparare l'elettrotensile prima dell'uso. Molti incidenti sono causati da elettrotensili con una manutenzione inadeguata.
- **Mantenere affilati e puliti gli strumenti da taglio.** Con una manutenzione adeguata, gli strumenti da taglio con bordi affilati risultano più facili da controllare e meno pericolosi.
- **Usare l'elettrotensile, gli accessori, le punte ecc. come indicato dalle presenti istruzioni, tenendo conto delle condizioni di lavoro e della prestazione da effettuare.** L'impiego di elettrotensili per usi diversi da quelli previsti può dar luogo a situazioni di pericolo.
- **Mantenere le impugnature e le superfici di presa asciutte, pulite e prive di olio e grasso.** Le impugnature e le superfici di presa scivolose non consentono una manipolazione e un controllo sicuri dell'utensile in situazioni impreviste.

Utilizzo e manutenzione della batteria

- **Ricaricare l'attrezzo esclusivamente utilizzando il caricabatterie specificato dal produttore.** L'utilizzo di una caricabatterie indicato per un altro tipo di batteria potrebbe provocare rischio di incendio.

- **Utilizzare i dispositivi esclusivamente con le batterie specificate.** L'utilizzo di altri pacchi batteria potrebbe provocare lesioni e incendi.
- **Se la batteria non viene utilizzata, tenerla lontana da altri oggetti metallici, come graffette, monete, chiavi, chiodi, viti o altri piccoli oggetti metallici che potrebbero consentire il collegamento tra i terminali.** Provocare il cortocircuito dei terminali della batteria potrebbe causare ustioni o provocare un incendio.
- **In condizioni non ottimali, la batteria potrebbe perdere liquido; evitare il contatto.** Qualora il contatto avvenisse, sciacquare la parte con acqua. Se il liquido entra negli occhi, chiamare immediatamente un medico. Il liquido fuoriuscito dalla batteria potrebbe causare irritazioni o ustioni.
- **Non usare batterie o utensili danneggiati o modificati.** Batterie danneggiate o modificate possono manifestare un comportamento imprevedibile, con rischio di incendi, esplosioni e lesioni.
- **Non esporre batterie o utensili al fuoco o a temperature elevate.** L'esposizione al fuoco o una temperatura superiore a 130 °C (265 °F) può provocare esplosioni.
- **Seguire tutte le istruzioni per il caricamento della batteria e non caricare la batteria o l'utensile al di fuori dell'intervallo di temperatura indicato nelle istruzioni.** Ricaricare in modo inappropriato o a temperature che non rientrano nell'intervallo specificato può danneggiare la batteria e aumentare il rischio di incendio.

Assistenza

- **Far riparare l'elettrotensile solo ed esclusivamente da personale specializzato utilizzando solo pezzi di ricambio originali.** Questo garantirà che sia salvaguardata la sicurezza dell'elettrotensile.
- **Non riparare mai le batterie danneggiate.** Gli interventi sulle batterie dovrebbe essere eseguito solo dal produttore o da centri assistenza autorizzati.

Avvertenze di sicurezza per svettatoio - Sicurezza personale

- **Tenere tutte le parti del corpo lontane dalla catena durante il funzionamento dello svettatoio.** Prima di avviare lo svettatoio, assicurarsi che la catena non sia a contatto con corpi estranei. Un semplice momento di disattenzione durante il funzionamento dello svettatoio può provocare l'intrappolamento di abiti o parti del corpo da parte della catena.
- **Impugnare saldamente lo svettatoio con la mano destra sull'impugnatura posteriore e quella sinistra sull'anteriore.** È assolutamente vietato impugnare la motosega invertendo la posizione delle mani in quanto ciò aumenta il rischio di lesioni personali.
- **Mantenere lo svettatoio solo dalle maniglie isolate poiché la catena può entrare a contatto con il cablaggio nascosto o con il relativo filo.** Il contatto della catena con un cavo "scoperto" può causare la messa in tensione dei componenti metallici esposti

dello svettatoio e provocare una scossa elettrica all'operatore.

- **Indossare una protezione per gli occhi** Si raccomanda di utilizzare l'abbigliamento protettivo per orecchie, la testa, le mani, le gambe e i piedi. L'uso di abbigliamento protettivo adeguato riduce il rischio di lesioni personali causate da frammenti volanti o dal contatto accidentale con la catena.
- **Non utilizzare la motosega sugli alberi, su una scala, da un tetto, o qualsiasi supporto instabile.** Il funzionamento di una motosega nel modo descritto può essere causa di gravi lesioni personali.
- **Mantenere sempre una posizione stabile dei piedi e utilizzare la motosega esclusivamente stando in piedi su una superficie fissa, stabile e piana.** Superfici scivolose e instabili possono causare la perdita dell'equilibrio o del controllo dello svettatoio.
- **Fare attenzione al movimento di rimbalzo quando si sega un ramo sottoposto a tensione.** Quando viene rilasciata la tensione nelle fibre di legno, il ramo caricato a molla può colpire l'operatore e/o causare la perdita di controllo dello svettatoio.
- **Prestare estrema attenzione quando si segano cespugli e alberelli.** Il materiale sottile può incastrarsi nello svettatoio e colpire l'operatore facendogli perdere l'equilibrio.
- **Seguire le istruzioni per la lubrificazione, la messa in tensione della catena e la sostituzione della barra e della catena.** Il tensionamento e la lubrificazione non adeguati della catena possono frenare la motosega e aumentare la possibilità di subire un contraccolpo.
- **Trasportare lo svettatoio per l'impugnatura anteriore dopo averlo spento, tenendolo lontano dal corpo.** Durante il trasporto o la conservazione dello svettatoio, posizionare sempre il coperchio sulla barra di guida. La corretta movimentazione dello svettatoio riduce la probabilità di contatto accidentale con la catena in movimento.
- **Segare esclusivamente legno. Non usare lo svettatoio per scopi diversi. Ad esempio: non usare lo svettatoio per segare metallo, plastica, muri o materiali da costruzione diversi dal legno.** L'uso dello svettatoio per operazioni diverse da quelle per le quali è stato progettato può creare situazioni di pericolo.
- **Mantenere le mani asciutte, pulite e prive di olio e grasso.** La presenza di residui di grasso e olio rende le maniglie scivolose, provocando la perdita di controllo.
- **Non tentare di abbattere un albero fin quando non si comprendono i potenziali rischi e come evitarli.** Potrebbero verificarsi gravi lesioni all'operatore o ai passanti durante l'abbattimento degli alberi.
- **Questo svettatoio NON è destinato all'abbattimento di alberi.** L'uso dello svettatoio per operazioni diverse da quelle previste può essere causa di gravi lesioni all'operatore o ai passanti.
- Consigliamo vivamente a tutti coloro che utilizzano la motosega per la prima volta di utilizzare un cavalletto o una sella.

Cause del contraccolpo e prevenzione da parte dell'operatore

Il contraccolpo può verificarsi quando la punta della lama entra in contatto con un corpo estraneo o quando il legno si chiude e schiaccia lo svettatoio nel taglio. In alcuni casi, il contatto con la punta della barra di guida può provocare una reazione inversa repentina che scaglia la barra di guida verso l'alto e all'indietro in direzione dell'operatore. Lo schiacciamento dello svettatoio lungo la parte superiore della barra di guida può spingere rapidamente la barra di guida verso l'operatore. Queste reazioni possono causare la perdita di controllo dello svettatoio, provocando gravi lesioni personali. Non affidarsi esclusivamente ai dispositivi di sicurezza incorporati nello svettatoio. L'operatore dello svettatoio deve mettere in atto misure adeguate per impedire il verificarsi di incidenti o lesioni personali durante il lavoro. Il contraccolpo è il risultato dell'uso errato dello svettatoio o di procedure o condizioni di funzionamento errate e può essere evitato seguendo le opportune avvertenze riportate di seguito:

- **Mantenere una presa salda, afferrando le maniglie dello svettatoio tra i pollici e le dita della mano, mantenendo entrambe le mani sullo svettatoio e posizionando il corpo e il braccio in modo appropriato per resistere alla forza esercitata dal contraccolpo.** La forza esercitata dal contraccolpo può essere controllata dall'operatore nel caso in cui vengano seguite le opportune avvertenze. Non lasciare andare lo svettatoio.
- **Non allungarsi eccessivamente e non utilizzare la motosega a una altezza superiore alla spalla.** Ciò aiuterà a impedire il contatto accidentale con la punta della lama, consentendo un controllo migliore dello svettatoio in situazioni impreviste.
- **Utilizzare solo barre di guida di sostituzione e svettatoi specificati dal produttore.** La sostituzione non corretta delle barre di guida e svettatoi può causare la rottura e/o il contraccolpo della catena.
- **Seguire le istruzioni di affilatura e manutenzione dello svettatoio fornite dal fabbricante.** La diminuzione dell'altezza dell'angolo di spoglia può aumentare il contraccolpo.

Avvertenze di sicurezza generali relative alla potatrice ad asta

Seguire tutte le istruzioni per rimuovere eventuali residui, lo stoccaggio e la manutenzione della potatrice ad asta. Accertarsi che l'interruttore sia in posizione OFF e la batteria sia stata rimossa. L'azionamento imprevisto della potatrice ad asta durante la rimozione di eventuali residui o la manutenzione può causare gravi lesioni personali.

Abbigliamento protettivo personale



AVVERTENZA: Leggere le seguenti avvertenze prima di utilizzare il prodotto.

- Usare sempre abbigliamento protettivo personale omologato quando si utilizza il prodotto. L'uso di abbigliamento protettivo personale non elimina il rischio di lesioni, ma ne riduce la gravità in caso di incidente. Farsi consigliare dal rivenditore per la scelta dell'attrezzatura adatta.
- Utilizzare un elmetto in caso di possibile caduta di oggetti sulla testa.

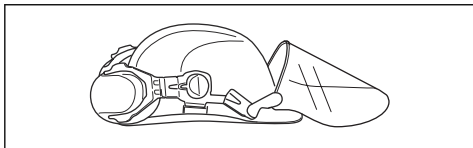

- Usare cuffie protettive omologate.

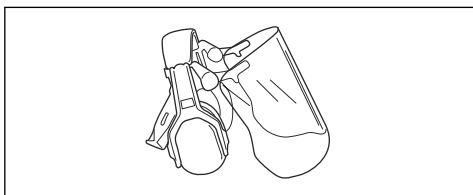

- Utilizzare protezioni per gli occhi omologate. Con l'uso della visiera è necessario anche l'uso di occhiali protettivi omologati. Con il termine occhiali protettivi omologati si intendono occhiali che siano conformi alle norme ANSI Z87.1 per gli USA o EN 166 per i paesi EU.

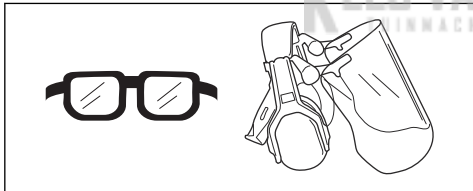

- Indossare guanti ove necessario, ad esempio per montare, ispezionare o pulire l'attrezzatura di taglio.

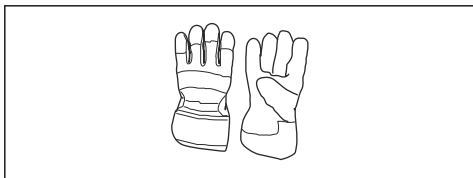

- Utilizzare stivali protettivi, o scarpe, con soles antiscivolo.



- Utilizzare pantaloni dotati di protezione per sega.
- Indossare indumenti di tessuto resistente. Indossare sempre pantaloni lunghi e pesanti e maniche lunghe. Non indossare indumenti larghi che potrebbero impigliarsi nei ramoscelli e nei rami. Non indossare gioielli, pantaloni corti o scarpe aperte e non lavorare a piedi nudi. Raccogliere i capelli in modo sicuro sopra le spalle.
- Tenere a portata di mano il kit di primo soccorso.



Dispositivi di sicurezza sul prodotto



AVVERTENZA: Leggere le seguenti avvertenze prima di utilizzare il prodotto.

In questo capitolo vengono presentati i dispositivi di sicurezza del prodotto, la loro funzione, il controllo e la manutenzione necessari per assicurarne una funzione ottimale. Servirsi delle istruzioni nella sezione *Panoramica del prodotto alla pagina 156* per localizzare questi dispositivi sulla motosega.

La durata del prodotto può ridursi e il rischio di incidenti aumentare se la manutenzione non viene eseguita correttamente e se l'assistenza e/o le riparazioni non vengono effettuate da personale qualificato. Per ulteriori informazioni, contattare il rivenditore con assistenza più vicino.



AVVERTENZA: Non utilizzare mai una macchina con dispositivi di sicurezza difettosi. I dispositivi di sicurezza di sicurezza del prodotto vanno controllati e sottoposti a manutenzione secondo quanto descritto in questo capitolo. Se il prodotto non supera tutti i controlli, contattare un'officina per le necessarie riparazioni.



ATTENZIONE: tutte le riparazioni e l'assistenza della macchina vanno eseguite da personale specializzato. Quanto detto

vale in particolare per i dispositivi di sicurezza della macchina. Se la macchina non supera tutti i controlli sottoelencati, contattare l'officina autorizzata. L'acquisto di uno dei nostri prodotti garantisce l'assistenza di personale qualificato. Se non avete acquistato la macchina presso un rivenditore con centro di assistenza, informatevi sull'ubicazione della più vicina officina autorizzata.

Controllo della tastiera

1. Tenere premuto il pulsante di avvio/arresto (A).

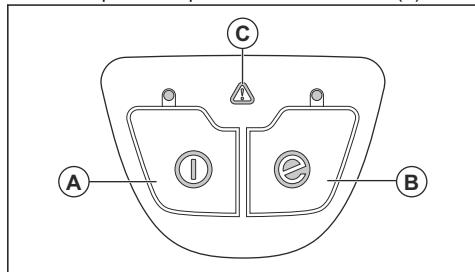

- a) Il prodotto è attivato quando il LED si accende.
 - b) Il prodotto è disattivato quando il LED si spegne.
2. Fare riferimento a *Avvio della funzione Save alla pagina 169* per la funzione del pulsante Save (B).
 3. Fare riferimento a *Ricerca guasti alla pagina 176* se la spia di avvertenza (C) si accende o lampeggia.

Controllo del fermo della leva di comando

Il blocco della leva comando previene l'attivazione accidentale della macchina. Rilasciando l'impugnatura, la leva di comando e il fermo della leva comando ritornano entrambi alla posizione iniziale.

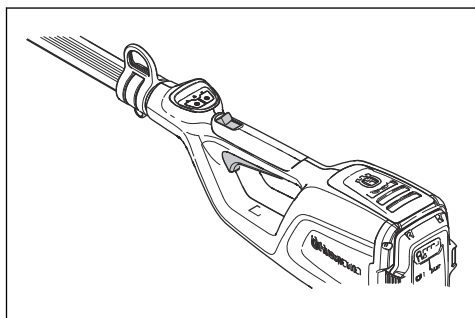

1. Controllare che la leva di comando sia bloccata quando il fermo si trova nella posizione iniziale.

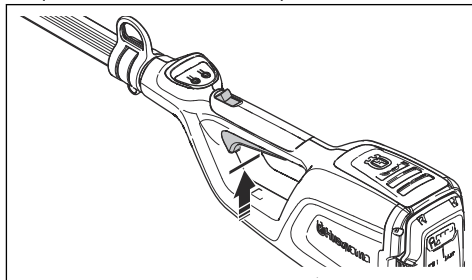

2. Tirare e rilasciare il fermo e accertarsi che torni nella posizione iniziale.

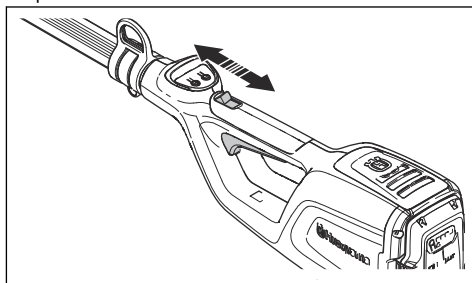

3. Controllare che la leva di comando e il relativo fermo si muovano liberamente e che la molla di richiamo funzioni correttamente.

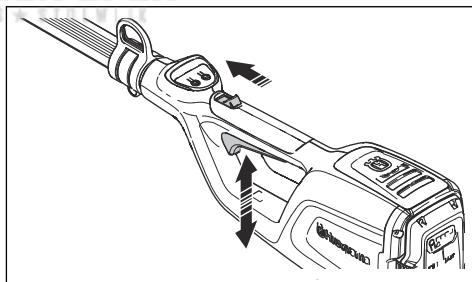

4. Avviare il prodotto, vedere *Avviamento del prodotto alla pagina 168*.
5. Accelerare alla velocità massima.
6. Rilasciare la leva comando e assicurarsi che il gruppo di taglio si arresti.

Istruzioni di sicurezza per l'attrezzatura di taglio



AVVERTENZA: Leggere le seguenti avvertenze prima di utilizzare il prodotto.

- Utilizzare solo combinazioni di barra di guida/catena e attrezzature di affilatura approvate. Per le

istruzioni, fare riferimento a *Manutenzione alla pagina 169*.

- Indossare guanti protettivi quando si maneggia la catena o quando si esegue la manutenzione. Una catena che non si muove può causare anche lesioni.
- Mantenere i denti di taglio ben affilati. Seguire le istruzioni e usare la dima di affilatura consigliata. Una catena danneggiata o mal affilata aumenta il rischio di incidenti.

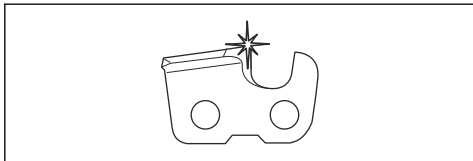

- Mantenere una corretta regolazione dello spessore del truciolo. Seguire le istruzioni, mantenendo la regolazione del limitatore di spessore. Una regolazione del limitatore di spessore troppo grande aumenta il rischio di contraccolpo.

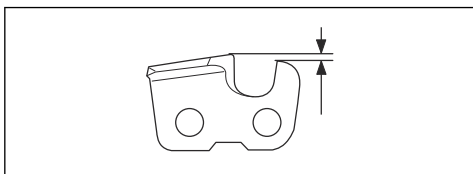

- Assicurarsi che la catena sia correttamente tesa. Se la catena non è serrata contro la barra di guida, la catena può sganciarsi. Una tensione della catena non corretta aumenta l'usura della barra di guida, della catena e del pignone di azionamento della catena. Fare riferimento a *Accessori alla pagina 179*.

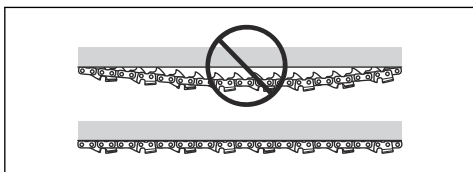

- Eseguire la manutenzione dell'attrezzatura di taglio regolarmente e mantenerla correttamente lubrificata. Se la catena non è correttamente lubrificata, il rischio di usura della barra di guida, della catena e del pignone di azionamento della catena aumenta.

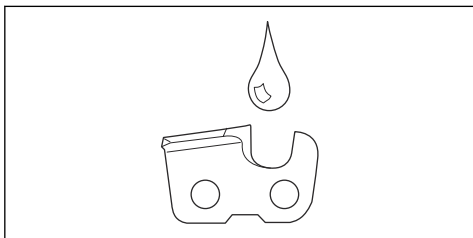

Istruzioni di sicurezza per l'utilizzo



AVVERTENZA: Leggere e seguire le seguenti avvertenze prima di utilizzare il prodotto.

- Controllare che non vi siano persone o animali in un raggio di 15 m durante il lavoro. Se più operatori stanno lavorando nella stessa area, mantenere una distanza di sicurezza di minimo 15 m. Altrimenti vi è il rischio di importanti lesioni personali. Arrestare immediatamente l'unità nel caso qualcuno si avvicini. Non girarsi mai con il prodotto in azione senza prima aver controllato che non ci sia nessuno alle vostre spalle entro la zona di sicurezza.
- Non utilizzare mai il prodotto in condizioni meteorologiche sfavorevoli quali nebbia fitta, pioggia battente, vento forte, freddo intenso, ecc. Un tempo estremamente caldo può causare il surriscaldamento del prodotto. Il lavorare con tempo cattivo è spesso stancante e comporta situazioni di rischio, come ad esempio il terreno scivoloso, cambio di direzione di caduta dell'albero ecc.
- Non consentire a bambini di utilizzare il prodotto o avvicinarsi a esso. Data l'estrema facilità di avviamento del prodotto, i bambini potrebbero essere in grado di avviarlo se non sorvegliati. Si rischiano pertanto gravi lesioni personali. Scollegare la batteria quando il prodotto viene lasciato incustodito.
- Accertarsi che la presenza di persone, animali o altro non possa influire sul controllo del prodotto o che non vengano a contatto con il gruppo di taglio o che oggetti allentati possano essere scagliati in aria dal gruppo di taglio.
- Far sempre attenzione a segnali di allarme o eventuali grida quando si utilizzano le cuffie protettive. Togliere sempre le cuffie protettive immediatamente all'arresto del prodotto.
- La sovraesposizione alle vibrazioni può causare lesioni neuro-vascolari a chi soffre di cattiva circolazione. In caso di sintomi riferibili a sovraesposizione alle vibrazioni rivolgersi al proprio medico. Tali sintomi possono essere torpore, perdita della sensibilità, "punture", "prurito", dolore, riduzione o perdita della forza, decolorazione della pelle o modifiche strutturali della sua superficie. Tali sintomi si riscontrano generalmente nelle mani, nei polsi e alle dita.
- non usare mai in nessun caso alcun gruppo di taglio senza che sia stato montato un dispositivo di protezione omologato. Il montaggio di un dispositivo di protezione inadeguato o difettoso può provocare gravi lesioni personali.
- Spegner sempre il prodotto, rimuovere la batteria e accertarsi che il gruppo di taglio si arresti completamente prima di iniziare ad effettuare qualsiasi intervento sul prodotto. Il mancato rispetto delle istruzioni di affilatura aumenta sensibilmente il rischio di contraccolpo.

- Se si è incerti riguardo a come procedere, rivolgersi a un esperto. Contattare il proprio rivenditore o l'officina di assistenza. Evitare qualsiasi lavoro per il quale non ci si sente sufficientemente qualificati.
- Evitare qualsiasi lavoro per il quale non ci si sente sufficientemente qualificati.
- Non utilizzare mai il prodotto in condizioni di stanchezza oppure sotto l'effetto di alcolici, stupefacenti o farmaci in grado di alterare la vista, l'attenzione, la capacità di valutazione o la coordinazione.
- Il prodotto può essere scagliato violentemente a lato in caso di contatto della punta della barra di guida con un oggetto fisso. Questo fenomeno è detto contraccolpo. Un contraccolpo può essere sufficientemente violento per scagliare il prodotto e/o l'operatore in qualsiasi direzione ed eventualmente provocare la perdita di controllo del prodotto. Evitare di tagliare con la punta della lama.
- Non utilizzare il prodotto se non si è certi di poter chiedere aiuto in caso d'infortunio.
- Mantenere una posizione stabile e bilanciata. Assicurarsi di poter camminare e rimanere in piedi in sicurezza. In caso di spostamenti, controllare che non vi siano ostacoli (ceppi, radici, rami, fossati ecc.). Fare particolare attenzione quando si lavora su terreni in pendenza.
- Controllare sempre l'area di lavoro. Rimuovere eventuali corpi estranei quali pietre, frammenti di vetro, chiodi, fili di ferro, corde ecc. che potrebbero essere scagliati oppure penetrare nel gruppo di taglio.
- Usare la massima prudenza segnando alberi in tensione. Un albero in tensione può scattare indietro per riassumere la sua posizione originaria, sia prima che dopo l'operazione. Una posizione sbagliata dell'operatore o del taglio può far sì che l'albero colpisca l'operatore o il prodotto in modo da fargli perdere il controllo. In entrambi i casi vi è rischio di gravi danni personali.
- Mantenere una posizione ben salda ed equilibrata.
- Usare il cinghiallo per sostenere il peso del prodotto e renderlo più facile da usare.
- Tenere sempre saldamente il prodotto con entrambe le mani. Tenere il prodotto sul lato destro del proprio corpo.

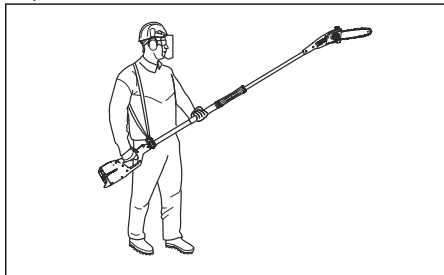

- Gli spostamenti vanno sempre eseguiti con il prodotto spento. In caso di spostamenti su distanze

più lunghe o di trasporti usare la protezione di trasporto.

- Non poggiare mai il prodotto a motore acceso se non lo si può tenere bene d'occhio.
- Se il prodotto viene azionato a temperature inferiori a -10°, il prodotto e la batteria devono essere riposti in un luogo riscaldato per almeno 24 ore prima di metterlo in funzione.
- Non posizionarsi sotto un ramo che sta per essere tagliato. Ciò può portare a gravi lesioni personali, anche mortali.
- Osservare le norme di sicurezza applicabili per lavorare in prossimità di linee elettriche aeree.
- Questo prodotto non è isolato elettricamente. Se il prodotto viene a trovarsi a contatto o nelle vicinanze di linee elettriche ad alta tensione si può incorrere in lesioni gravi o mortali. L'elettricità può essere condotta da un punto all'altro tramite un cosiddetto arco di tensione. Più la tensione è alta, maggiore è lo spazio attraverso il quale è possibile condurre l'elettricità. L'elettricità può anche essere condotta tramite rami o altri oggetti, particolarmente se bagnati. Mantenere sempre una distanza di almeno 10 m fra il prodotto e le linee elettriche ad alta tensione e/o l'oggetto che si trova a contatto con esse. Se è necessario lavorare con una distanza di sicurezza inferiore, contattare sempre l'azienda distributrice dell'energia per assicurarsi che la tensione sia staccata nel momento in cui si inizia il lavoro.
- Un gruppo di taglio inadeguato può aumentare il rischio d'infortuni.

Sicurezza batterie



AVVERTENZA: Leggere le seguenti avvertenze prima di utilizzare il prodotto.

- La batteria consigliata è BLi10. Le batterie sono codificate mediante software.
- Utilizzare le batterie BLi10 ricaricabili come alimentazione esclusivamente per i prodotti Husqvarna in questione. Per evitare il rischio di lesioni, non utilizzare la batteria come fonte di alimentazione per altri dispositivi.
- Rischio di scosse elettriche. Non collegare i morsetti della batteria a chiavi, viti o altro tipo di metallo. Ciò può causare un corto circuito della batteria.
- Non utilizzare batterie non ricaricabili.
- Non inserire oggetti nelle feritoie di aerazione della batteria.
- Tenere la batteria lontano dalla luce del sole, dal calore o da fiamme libere. La batteria può causare bruciate e/o ustioni chimiche.
- Tenere la batteria lontano da pioggia e umidità.
- Tenere la batteria lontano da microonde e alta pressione.
- Non tentare di smontare o rompere la batteria.

- Evitare il contatto cutaneo con l'acido della batteria. L'acido della batteria provoca lesioni alla pelle, corrosione e ustioni. In caso di contatto con gli occhi, non strofinare, ma sciacquare gli occhi con acqua abbondante per almeno 15 minuti. Se l'acido della batteria viene a contatto con la pelle, lavare la cute con abbondante acqua e sapone. Consultare un medico.
- Utilizzare la batteria a temperature comprese tra -10 °C (14 °F) e 40 °C (104 °F).
- Non pulire la batteria o il caricabatterie con acqua. Fare riferimento a *Per pulire il prodotto, la batteria e il caricabatterie alla pagina 176*.
- Non utilizzare una batteria difettosa o danneggiata.
- Conservare le batterie lontano da oggetti metallici, come ad esempio chiodi, viti o gioielli.
- Tenere la batteria fuori dalla portata dei bambini.

Sicurezza del caricabatterie



AVVERTENZA: Leggere le seguenti avvertenze prima di utilizzare il prodotto.

- Rischio di scosse elettriche o cortocircuiti se non si osservano le istruzioni di sicurezza.
- Non utilizzare un caricabatterie diverso da quello fornito per il prodotto. Il caricabatteria consigliato è QC80 quando si carica la batteria BLi10.
- Non tentare di smontare il caricabatterie.
- Non utilizzare un caricabatterie difettoso o danneggiato.
- Non sollevare il caricabatterie tramite il cavo di alimentazione. Per scollegare il caricabatterie da una presa di rete, tirare la spina. Non tirare il cavo di alimentazione.
- Tenere tutti i cavi e le prolunghe lontani da acqua, olio e bordi appuntiti. Fare attenzione affinché il cavo non si incastri in oggetti come, ad esempio, porte, recinti o simili.
- Non utilizzare il caricabatterie in prossimità di materiali infiammabili o materiali corrosivi. Accertarsi che il caricabatterie non sia coperto. Staccare la spina del caricabatterie in caso di fumo o incendio.
- Caricare la batteria solo in luoghi chiusi, in una posizione con un buon flusso d'aria e lontano dalla luce diretta del sole. Non caricare la batteria

all'aperto. Non caricare la batteria in condizioni di umidità.

- Utilizzare esclusivamente il caricabatterie a temperature comprese tra 5 °C (41 °F) e 40 °C (104 °F). Utilizzare il caricabatterie in un ambiente con adeguato flusso d'aria, asciutto e privo di polvere.
- Non inserire oggetti nelle feritoie di raffreddamento del caricabatterie.
- Non collegare i terminali del caricabatterie a oggetti metallici, poiché questo può provocare un cortocircuito del caricabatterie.
- Utilizzare prese di rete omologate che non siano danneggiate. Accertarsi che il cavo del caricabatterie non sia danneggiato. Se si utilizzano cavi di prolunga, accertarsi che questi non siano danneggiati.

Istruzioni di sicurezza per la manutenzione



AVVERTENZA: Leggere le seguenti avvertenze prima di eseguire la manutenzione del prodotto.

- Rimuovere la batteria prima di eseguire la manutenzione, altri controlli o montare il prodotto.
- L'operatore deve eseguire solo gli interventi di manutenzione e assistenza indicati in questo manuale operatore. Rivolgersi al Centro di assistenza di competenza per interventi di manutenzione e assistenza più importanti.
- Non pulire la batteria o il caricabatteria con acqua. Detergenti aggressivi possono causare danni alla plastica.
- Se non si esegue la manutenzione, si riduce il ciclo di vita del prodotto e aumenta il rischio di incidenti.
- È necessaria una formazione specifica per eseguire tutti gli interventi di manutenzione e lavori di riparazione, in particolare per i dispositivi di sicurezza del prodotto. Se non vengono approvati tutti i controlli descritti nel presente manuale operatore, dopo aver eseguito la manutenzione, contattare il Centro di assistenza. La nostra azienda garantisce la disponibilità di personale qualificato per le riparazioni e l'assistenza del prodotto.
- Utilizzare unicamente ricambi originali.

Montaggio

Introduzione



AVVERTENZA: Leggere e comprendere il capitolo sulla sicurezza prima di montare il prodotto.

Montaggio dell'albero

1. Assicurarsi che le spine elettriche siano allineate.

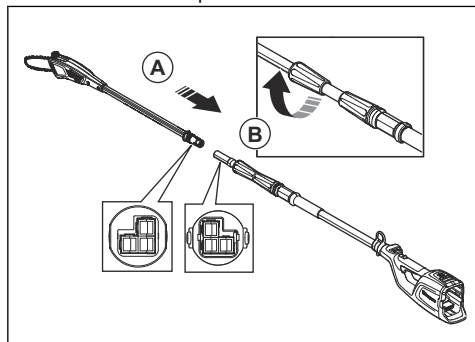

2. Inserire le estremità dell'albero (A) completamente.
3. Serrare l'impugnatura a vite sul lato della testa di taglio dell'albero (B).

Modifica della lunghezza dell'albero

1. Allentare l'impugnatura a vite sul lato del vano batteria dell'albero (A).

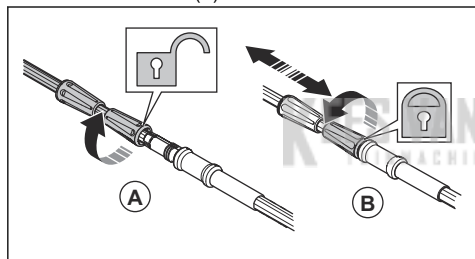

2. Regolare l'albero alla lunghezza applicabile.
3. Serrare l'impugnatura a vite (B).

Regolazione del cinghiaggio

Utilizzare sempre il cinghiaggio durante l'utilizzo del prodotto. Il cinghiaggio consente il massimo controllo durante l'utilizzo del prodotto. Il cinghiaggio riduce il rischio di stanchezza per le braccia e la schiena.

1. Indossare il cinghiaggio.
2. Fissare il prodotto al gancio di sospensione del cinghiaggio.
3. Regolare la lunghezza del cinghiaggio fino a quando il gancio non si trova all'incirca all'altezza del fianco destro dell'operatore.

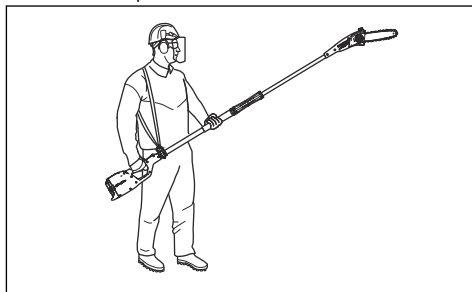

Utilizzo

Verifica della funzionalità della macchina prima del suo utilizzo

1. Esaminare la presa d'aria per l'eventuale presenza di sporcizia e danni. Rimuovere l'erba e il fogliame dal prodotto con una spazzola.
2. Assicurarsi che il prodotto funzioni correttamente.
3. Serrare tutti i dadi e le viti.
4. Assicurarsi che la testa di taglio sia fissata correttamente.
5. Controllare se la testa di taglio presenta danni, ad esempio incrinature. Sostituire la testa di taglio se è danneggiata.
6. Assicurarsi che i coperchi non siano danneggiati e che siano fissati correttamente.

Per collegare il caricabatterie

1. Collegare il caricabatterie alla tensione e alla frequenza indicate sulla targhetta dati di funzionamento.
2. Inserire la spina in una presa di corrente con messa a terra. Il LED sul caricabatterie lampeggia verde per una volta.

Nota: La batteria non si carica se la sua temperatura è superiore a 50 °C/122 °F. Se la temperatura è superiore a 50 °C/122 °F, il caricabatterie raffredda la batteria prima del caricamento.

Collegamento della batteria al caricabatterie

Nota: È necessario caricare la batteria prima di utilizzarla per la prima volta. Una batteria nuova è carica solo al 30 %.

1. Verificare che la batteria sia asciutta.
2. Collegare la batteria al caricabatterie.
3. Accertarsi che la spia di carica verde sul caricabatterie si accenda. Ciò indica che la batteria è collegata correttamente al caricabatterie.
4. Quando tutti i LED (A) sulla batteria sono accesi, la batteria è completamente carica.

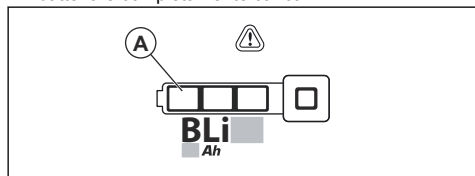

5. Per scollegare la caricabatterie dalla presa di rete, tirare la spina. Non tirare il cavo.
6. Rimuovere la batteria dal caricabatterie.

Nota: Fare riferimento ai manuali della batteria e del caricabatterie per ulteriori informazioni.

Per collegare la batteria al prodotto.



AVVERTENZA: Utilizzare solo le batterie originali Husqvarna contenute nel prodotto.

1. Verificare che la batteria sia completamente carica.
2. Inserire la batteria nel supporto della batteria del prodotto. La batteria deve entrare facilmente nel vano. In caso contrario, non è installata correttamente.

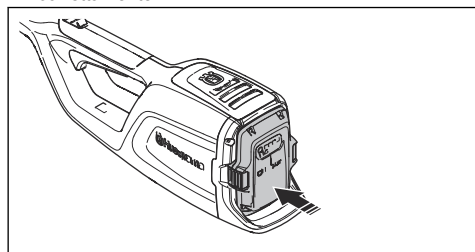

3. Spingere la parte inferiore della batteria e spingerla verso l'interno fino in fondo nel vano. La batteria si blocca in posizione quando si percepisce un clic.
4. Assicurarsi che le chiusure si blocchino correttamente in posizione.

Avviamento del prodotto

1. Tenere premuto il pulsante d'avvio/arresto fino all'accensione del LED verde.

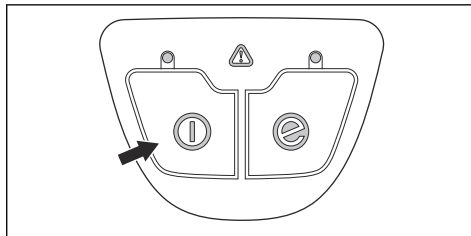

2. Tirare all'indietro il fermo della leva di comando e afferrare la leva.

Per tagliare i rami



AVVERTENZA: Prestare particolare attenzione quando si lavora vicino a linee elettriche aeree. La caduta dei rami può provocare cortocircuiti.

- Quando possibile, posizionarsi in modo da poter eseguire il taglio ad angolo retto rispetto al ramo.

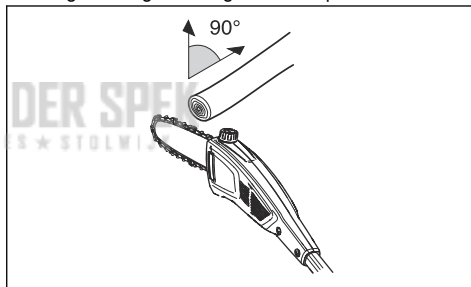

- Tagliare i rami più grandi in sezioni in modo da avere un migliore controllo sul punto di caduta. Prestare attenzione poiché i rami che cadono possono rimbalzare in direzione dell'utente dopo aver colpito il suolo.

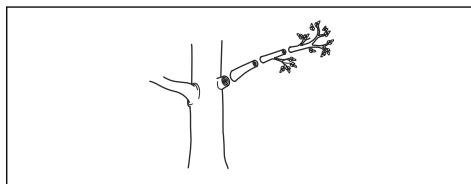

- Non eseguire mai tagli sulla parte iniziale del ramo per non rallentare la guarigione ed evitare il rischio di proliferazione micotica.

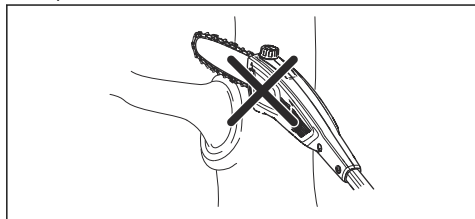

- Utilizzare il fermo alla base della testa di taglio come supporto durante il taglio. In questo modo si evita che il gruppo di taglio "salti" sul ramo.

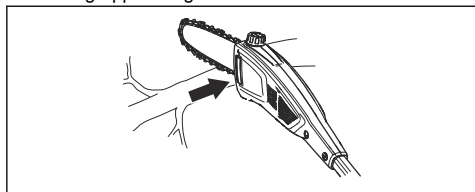

- Effettuare il taglio iniziale sulla parte inferiore del ramo prima del taglio trasversale. In questo modo si eviterà di strappare la corteccia, il che potrebbe rallentare la guarigione e causare danni all'albero. Il taglio non deve essere più profondo di $\frac{1}{2}$ dello spessore del ramo per impedire l'inceppamento. Mantenere la catena in funzione mentre si estrae il gruppo di taglio dal ramo per evitare che si danneggi.

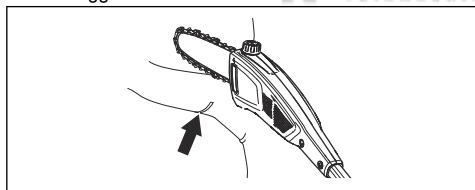

- Assicurarsi di disporre di un supporto stabile e di poter lavorare senza essere ostacolati da rami, pietre e alberi.



AVVERTENZA: Non inserire mai l'accensione senza una visuale completa sul gruppo di taglio.

Avvio della funzione SavE

Il prodotto dispone di una funzione SavE. La funzione SavE offre un maggiore tempo di funzionamento dalla batteria.

1. Premere il pulsante SavE. Il LED si accende per indicare che la funzione è attiva.

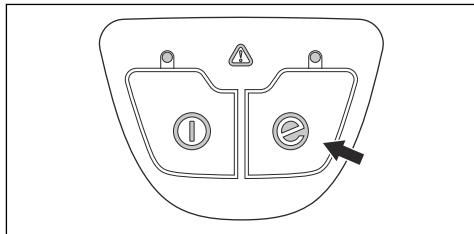

2. Premere nuovamente il pulsante SavE per arrestare la funzione.

Arresto del prodotto

1. Rilasciare la leva di comando.
2. Premendo il pulsante di arresto, la spia LED verde si spegne.
3. Rimuovere la batteria dal prodotto. Premere i 2 pulsanti di rilascio ed estrarre la batteria.

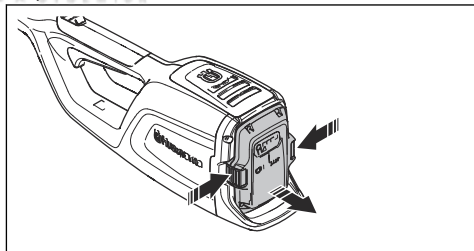

Manutenzione

Introduzione



AVVERTENZA: Leggere attentamente il capitolo sulla sicurezza prima di eseguire qualsiasi operazione di manutenzione del prodotto.



AVVERTENZA: Rimuovere la batteria prima di eseguire la manutenzione del prodotto.

Programma di manutenzione



AVVERTENZA: Rimuovere la batteria prima di eseguire la manutenzione.

Qui di seguito è disponibile una lista delle operazioni di manutenzione da eseguire sul prodotto. Per ulteriori informazioni, fare riferimento alle attività indicate nel capitolo dedicato alla manutenzione.

Manutenzione	Giornaliera	Una volta a settimana	Una volta al mese
Pulire le parti esterne del prodotto con un panno asciutto. Non utilizzare acqua.	X		
Accertarsi che i pulsanti di avvio e arresto funzioni correttamente e che non siano danneggiati	X		
Assicurarsi che il fermo della leva comando e la leva comando funzionino correttamente e in modo sicuro.	X		
Accertarsi che tutti i comandi funzionino e non siano danneggiati.	X		
Tenere pulite e asciutte le impugnature. Accertarsi che non vi siano olio e grasso sulle impugnature.	X		
Accertarsi che la copertura della catena non sia danneggiata. Sostituire la copertura della catena se danneggiata.	X		
Assicurarsi che i dadi e le viti siano serrati a fondo.	X		
Pulire il tappo del serbatoio dell'olio.	X		
Accertarsi che i pulsanti di rilascio sulla batteria funzionino e che tengano la batteria bloccata nel prodotto.	X		
Verificare che il caricabatterie sia integro e funzioni correttamente.	X		
Verificare che la batteria non sia danneggiata.	X		
Verificare che la batteria sia carica.	X		
Verificare che il caricabatterie non sia danneggiato.	X		
Esaminare tutti i cavi, gli accoppiamenti e i raccordi. Accertarsi che non siano presenti danni o sporco.		X	
Pulire la copertura della catena.		X	
Effettuare un controllo dei collegamenti tra la batteria e il prodotto. Controllare il collegamento tra la batteria e il caricabatterie.			X
Assicurarsi che la testina non sia danneggiata. Sostituire la testa di taglio se è danneggiata.	I concessionari autorizzati Husqvarna devono eseguire tutte le riparazioni sulla testina.		
Esaminare l'usura del pignone di guida della catena.	Sostituire il pignone di guida della catena dopo circa 100 ore di funzionamento o più spesso se necessario.		

Per controllare l'attrezzatura di taglio

1. Accertarsi che non vi siano crepe nei rivetti e collegamenti e che non vi sia alcun rivetto allentato. Sostituirli se necessario.

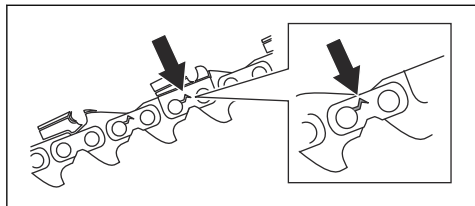

2. Assicurarsi che la catena sia facile da tendere. Sostituire la catena se è rigida.
3. Confrontare la catena in uso con una nuova per valutare se è presente l'usura di maglie e rivetti.
4. Sostituire la catena quando la parte più lunga del dente di taglio è inferiore a 4 mm. Sostituirla anche se ci sono delle spaccature sulle lame.

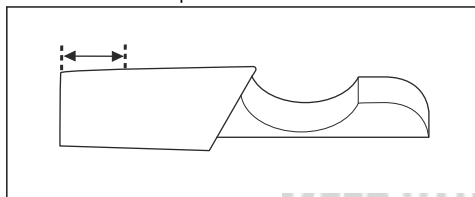

Per sostituire la barra di guida

1. Ruotare la manopola di blocco in senso antiorario e rimuovere il coperchio protettivo (A).

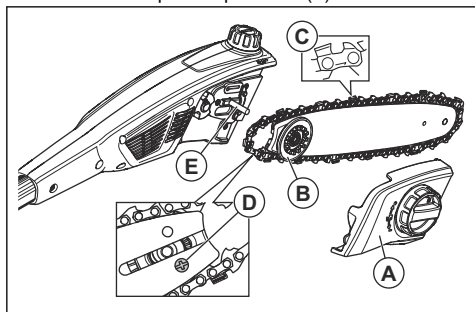

2. Rimuovere la barra di guida con la catena attaccata.
3. Rimuovere la catena dalla barra guida.
4. Rimuovere il bullone (D) e la ruota dentata. Tenere la ruota dentata a portata di mano.
5. Installare la ruota dentata con il bullone (D) nella nuova barra di guida.
6. Posizionare la catena nella scanalatura della barra di guida.
7. Installare la barra di guida e la ruota dentata (B) sul perno della barra di guida (E).

8. Installare la catena attorno al pignone guida. Assicurarsi che i denti di taglio puntino in direzione opposta rispetto al pignone guida (C).
9. Montare il coperchio di protezione (A) e ruotare il pomello di bloccaggio in senso orario.
10. Serrare la catena. Fare riferimento a *Come regolare la tensione della catena alla pagina 174* per istruzioni.

Serraggio della catena

1. Ruotare la manopola di blocco in senso antiorario e rimuovere il coperchio protettivo (A).

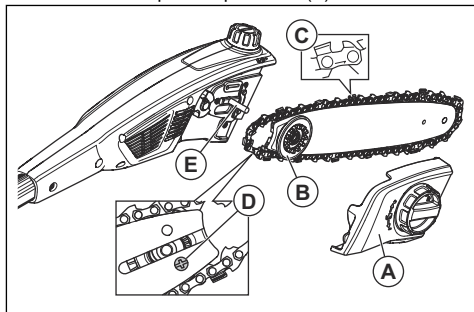

2. Rimuovere la barra di guida con la catena attaccata.
3. Rimuovere la catena dalla barra guida.
4. Posizionare una nuova catena nella scanalatura della barra di guida.
5. Installare la barra di guida e la ruota dentata (B) sul perno della barra di guida (E).
6. Installare la catena attorno al pignone guida. Assicurarsi che i denti di taglio puntino in direzione opposta rispetto al pignone guida (C).
7. Montare il coperchio di protezione (A) e ruotare il pomello di bloccaggio in senso orario.
8. Serrare la catena. Fare riferimento a *Come regolare la tensione della catena alla pagina 174* per istruzioni.

Per affilare la catena

Informazioni sulla barra di guida e la catena



AVVERTENZA: Indossare guanti protettivi quando si maneggia la catena o quando si esegue la manutenzione. Una catena che non si muove può causare anche lesioni.

Sostituire la barra di guida se usurata o danneggiata con le combinazioni di barra di guida e catena consigliate da Husqvarna. Questa operazione è necessaria per mantenere le funzioni di sicurezza del prodotto. Per un elenco delle combinazioni di barre e catene di ricambio consigliate, fare riferimento a *Accessori alla pagina 179*.

- Lunghezza barra di guida, cm. Le informazioni relative alla lunghezza della barra guida di solito si trovano sul lato posteriore della barra di guida.

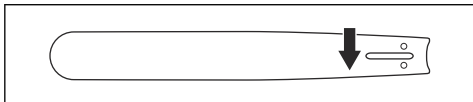

- Numero di denti nel rochetto puntale (T).

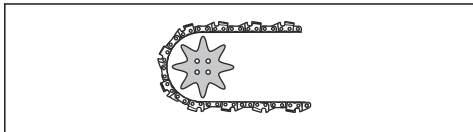

- Passo della catena. La distanza tra le maglie di trascinamento deve essere allineata con quella dei denti sul rochetto puntale e sul pignone guida.

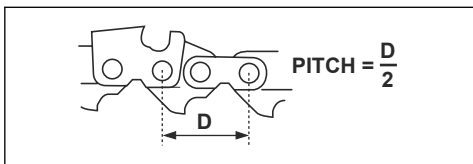

- Numero di maglie di trascinamento. Il numero di maglie di trascinamento viene scelto mediante il tipo di barra di guida.

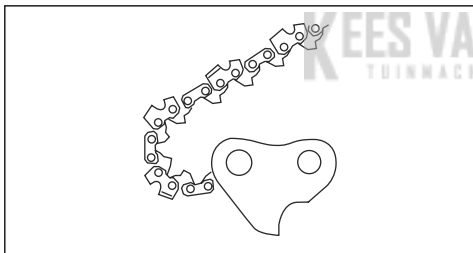

- Larghezza scanalatura della lama, in mm. La larghezza della scanalatura nella barra di guida deve essere la stessa della larghezza delle maglie della catena di trasmissione.

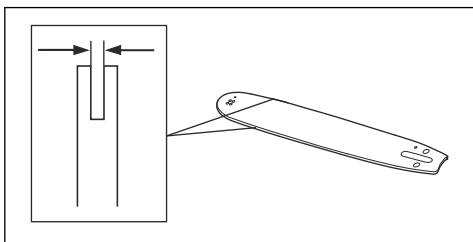

- Foro di lubrificazione della catena e foro del perno tendicatena. La barra di guida deve essere allineata con il prodotto.

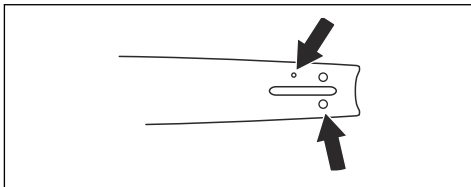

- Larghezza della maglia di trascinamento, mm.

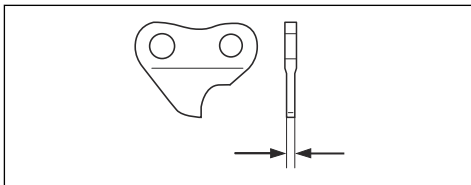

Informazioni generali su come affilare le lame

Non utilizzare una catena usurata. Se la catena è usurata, è necessario applicare una maggiore pressione per spingere la barra di guida attraverso il legno. Se la catena è molto usurata, non ci sarà alcun truciolo di legno ma solo polvere di segatura.

Una catena affilata penetra nel legno e i trucioli sono lunghi e spessi.

Il dente di taglio (A) e l'aggetto di spoglia (B) insieme costituiscono la parte tagliente di una catena, il tagliente. La differenza di altezza tra i due rappresenta la profondità di taglio (aggetto di spoglia).

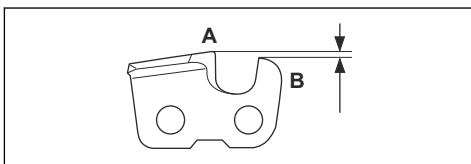

Per l'affilatura di una lama, tenere in considerazione i seguenti elementi:

- Angolo di affilatura.

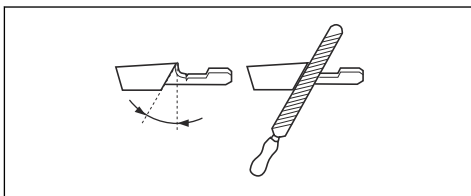

- Angolo di taglio.

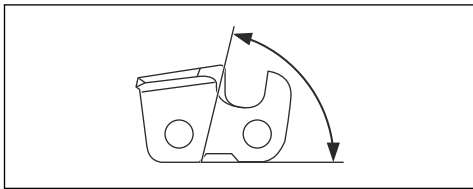

- Posizione della lima.

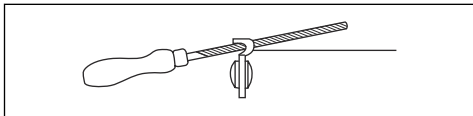

- Diametro della lima tonda.

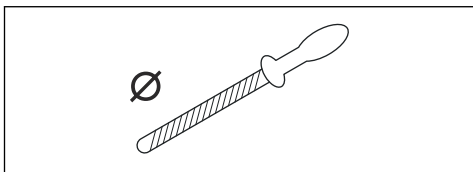

È difficile affilare correttamente una catena senza gli strumenti adatti. Utilizzare la dima di affilatura Husqvarna. Aiuta a mantenere sempre le migliori prestazioni di taglio e il rischio di contraccolpo al minimo.



AVVERTENZA: La forza di contraccolpo aumenta molto se non vengono seguite le istruzioni di affilatura.

Nota: Per informazioni sull'affilatura della catena, fare riferimento a *Come affilare i taglienti alla pagina 173*.

Come affilare i taglienti

1. Utilizzare una lima tonda e una dima di affilatura per affilare i denti di taglio.

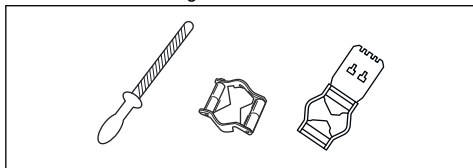

Nota: Fare riferimento a *Accessori alla pagina 179* per informazioni sulla dima di affilatura che Husqvarna consiglia per la catena in uso.

2. Applicare la dima di affilatura correttamente sul tagliente. Fare riferimento alle istruzioni fornite con la dima di affilatura.

3. Spostare la lima dal lato interno dei denti di taglio ed estrarla. Allentare la pressione sulla lima durante il taglio con catena a tirare.

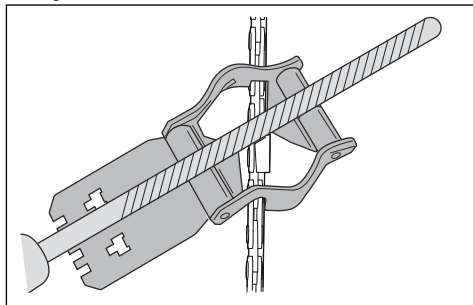

4. Rimuovere il materiale di lato a tutti i denti di taglio.
5. Ruotare il prodotto e rimuovere il materiale di limatura sull'altro lato.
6. Accertarsi che tutti i denti di taglio siano della stessa lunghezza.

Informazioni generali su come regolare l'oggetto di spoglia

L'oggetto di spoglia (C) diminuisce affilando il dente di taglio (A). Al fine di mantenere sempre le migliori prestazioni di taglio è necessario rimuovere il materiale di limatura dall'oggetto di spoglia (B) per ottenere la regolazione consigliata. Per istruzioni su come ottenere l'oggetto di spoglia corretto per la catena, vedere *Dati tecnici alla pagina 178*.

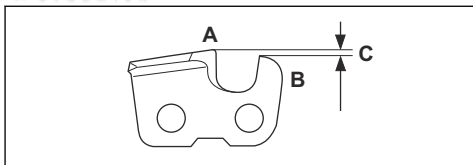

AVVERTENZA: Un oggetto di spoglia troppo grande aumenta il rischio di contraccolpo della catena!

Regolazione dell'oggetto di spoglia

Prima di regolare l'oggetto di spoglia o affilare le lame, per le istruzioni, fare riferimento a *Informazioni generali su come affilare le lame alla pagina 172*. Si raccomanda

di regolare l'oggetto di taglio ogni tre affilature dei denti di taglio.

Si raccomanda l'utilizzo del nostro strumento di misurazione dell'oggetto di taglio che garantisce altezza e angolo corretti.

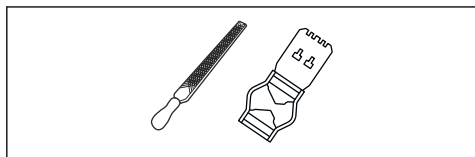

1. Utilizzare una lima piatta e uno strumento di misurazione dell'oggetto di spoglia per questa impostazione. Si raccomanda l'utilizzo del nostro strumento di misurazione dell'oggetto di spoglia Husqvarna per avere profondità e angolo corretti.
2. Posizionare lo strumento di misurazione dell'oggetto di spoglia sopra la catena.

Nota: Per ulteriori informazioni sull'utilizzo, vedere la confezione dello strumento di misurazione dell'oggetto di spoglia.

3. Utilizzare la lima piatta per rimuovere la parte di oggetto di spoglia che va oltre lo strumento.

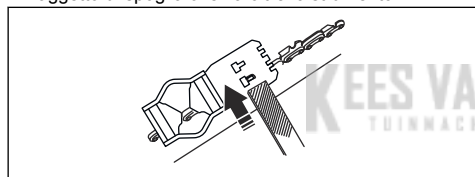

Come regolare la tensione della catena



AVVERTENZA: Una catena senza la tensione corretta può allentarsi dalla barra di guida e provocare lesioni gravi o letali.

La catena si allunga durante l'utilizzo. È importante regolare la tensione della catena regolarmente per assicurarsi che sia corretta. Controllare la tensione della catena prima di utilizzare il prodotto. Serrare la catena il più possibile, ma in modo che possa essere facilmente fatta girare con la mano.

Nota: Una catena nuova richiede un periodo di rodaggio. Controllare la tensione più frequentemente durante questo periodo.

1. Ruotare il pomello di bloccaggio in senso antiorario per sbloccare il regolatore della tensione della catena.

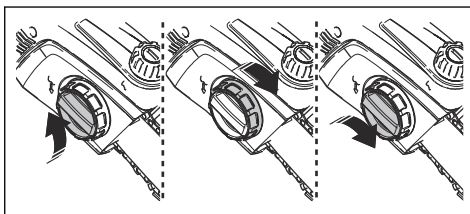

2. Ruotare il regolatore della tensione della catena in senso orario per serrare la catena. Applicare la massima tensione della catena possibile. Questa deve essere serrata contro la barra di guida.
3. Accertarsi che la catena possa essere fatta girare manualmente con facilità e che non si discosti dalla barra di guida.

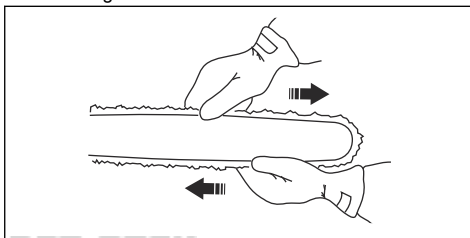

4. Ruotare il pomello di bloccaggio in senso orario per bloccare il regolatore della tensione della catena.

Lubrificazione dell'attrezzatura di taglio



AVVERTENZA: Una lubrificazione insufficiente dell'attrezzatura di taglio provoca la rottura della catena con gravi rischi di lesioni personali anche mortali.



AVVERTENZA: Non riutilizzare l'olio di scarico! L'olio di scarico è dannoso per le persone, il prodotto e per l'ambiente.

Olio della catena

- Utilizzare un olio per catene con una buona aderenza alla catena. L'olio della catena deve mantenere la sua viscosità in tutte le condizioni atmosferiche, ad esempio durante il caldo estivo o il freddo invernale.
- Utilizzare Husqvarna olio per catene per ottenere la massima durata della catena e tutelare l'ambiente. Se l'olio per catene Husqvarna non è disponibile, utilizzare un comune olio per catene.
- Nelle aree in cui l'olio per la lubrificazione delle catene non è disponibile, utilizzare olio trasmissione EP 90.

Effettuare un controllo del livello di olio nel serbatoio dell'olio regolarmente per evitare di danneggiare la catena e la barra di guida.

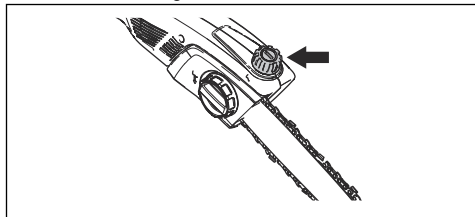

Rifornimento di olio

Rabboccare con olio per catene dopo 1 ora di funzionamento o quando la batteria è scarica.

1. Aprire il tappo del serbatoio dell'olio sulla parte superiore della testa di taglio.
2. Rabboccare con Husqvarna olio per catena.
3. Fissare il tappo del serbatoio dell'olio.

Per esaminare la lubrificazione della catena

1. Avviare il prodotto e farlo girare a 3/4 del proprio regime. Rivolgere la punta della barra di guida verso una superficie chiara ad almeno 20 cm (8 pollici) di distanza.
2. Dopo 1 minuto di funzionamento, sulla superficie chiara è visibile una traccia d'olio.
3. Se dopo 1 minuto la traccia d'olio non è visibile, pulire il canale di lubrificazione nella barra di guida. Pulire la scanalatura sul bordo della barra di guida.
4. Avviare il prodotto e farlo girare a 3/4 del proprio regime. Rivolgere la punta della barra verso una superficie chiara ad almeno 20 cm (8 pollici) di distanza.
5. Dopo 1 minuto di funzionamento, sulla superficie chiara è visibile una traccia d'olio.
6. Se dopo 1 minuto la traccia d'olio non è visibile, rivolgersi al proprio concessionario autorizzato.

Controllo se la lubrificazione non funziona

1. Controllare che il canale di lubrificazione della lama non sia ostruito. Pulire se necessario.

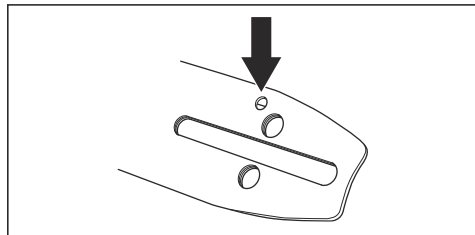

2. Controllare che il canale di lubrificazione della scatola ingranaggi non sia ostruito. Pulire se necessario.
3. Controllare che il rocchetto puntale giri liberamente. Se il sistema di lubrificazione non funziona, nonostante i controlli e gli interventi summenzionati, contattare immediatamente un'officina di assistenza.

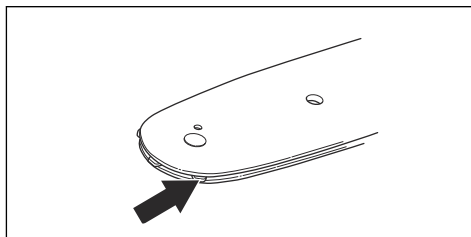

Controllo della barra guida

1. Assicurarsi che il condotto dell'olio non sia ostruito. Pulire se necessario.

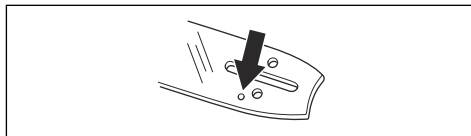

2. Verificare l'eventuale presenza di irregolarità sui bordi della barra di guida. Eliminare le eventuali sbavature utilizzando una lima.

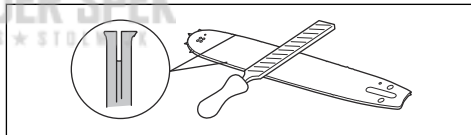

3. Pulire la scanalatura della barra di guida.

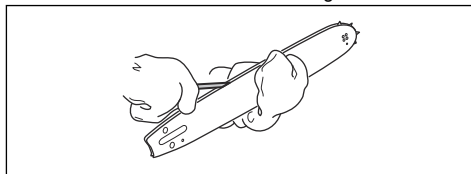

4. Verificare se la scanalatura della barra di guida presenta segni di usura. Sostituire la barra di guida se necessario.

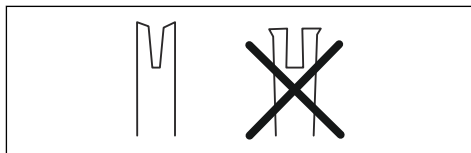

5. Verificare se la punta della barra di guida è irregolare o molto usurata.

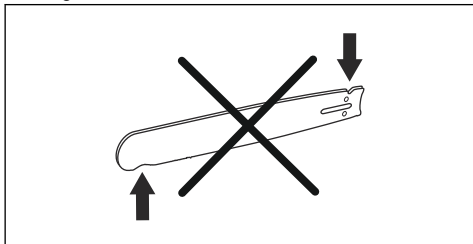

6. Controllare che il rocchetto puntale ruoti liberamente e che il relativo foro di lubrificazione non sia ostruito. Pulire e lubrificare se necessario.

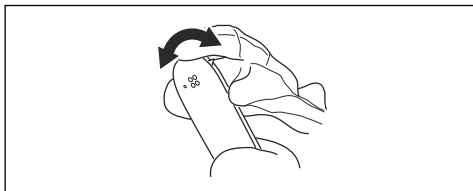

7. Ruotare la barra di guida quotidianamente per prolungarne la durata.

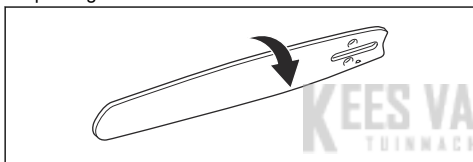

Per pulire il prodotto, la batteria e il caricabatterie

1. Pulire il prodotto con un panno asciutto dopo l'uso.
2. Pulire la batteria e il caricabatterie con un panno asciutto. Mantenere puliti i binari guida della batteria.
3. Assicurarsi che i morsetti della batteria e il caricabatterie siano puliti prima dell'uso.
4. Pulire intorno tappo del serbatoio dell'olio con una spazzola.
5. Pulire la superficie interna della copertura protettiva con una spazzola.

Controllo della batteria e del caricabatterie

1. Controllare se la batteria presenta danni, ad esempio incrinature.
2. Controllare se il caricabatterie presenta danni, ad esempio incrinature.
3. Verificare che il cavo di collegamento del caricabatterie non sia danneggiato e che non presenti crepe.

Ricerca guasti

Tastiera

Problema	Possibili guasti	Soluzione possibile
Il LED verde di avvio lampeggia.	La tensione della batteria è bassa.	Caricare la batteria.
Il LED rosso di errore lampeggia.	Sovraccarico.	Il gruppo di taglio è bloccato: arrestare il prodotto. Rimuovere la batteria. Pulire il gruppo di taglio da materiali indesiderati. Allentare la catena.
	Deviazione di temperatura.	Lasciare che il prodotto si raffreddi.
	La leva di comando e il pulsante di avvio vengono premuti contemporaneamente.	Rilasciare la leva di comando e premere il pulsante di avvio.
Il prodotto non si avvia.	Presenza di sporcizia nei collegamenti della batteria.	Pulire i collegamenti della batteria con aria compressa o con un pennello morbido.
Il LED rosso di errore si accende.	È necessario eseguire la manutenzione del prodotto.	Contattare il centro di assistenza.

Batteria

Problema	Possibili guasti	Soluzione possibile
Il LED verde lampeggia.	La tensione della batteria è bassa.	Caricare la batteria.
Il LED rosso di errore lampeggia.	La batteria è scarica.	Caricare la batteria.
	Deviazione di temperatura.	Utilizzare la batteria a temperature comprese tra -10 °C (14 °F) e 40 °C (104 °F).
	Sovratensione.	Rimuovere la batteria dal caricabatterie.
Il LED rosso di errore si accende.	Differenza troppo elevata nella cella (1 V).	Contattare il centro di assistenza.

Caricabatterie

Problema	Possibili guasti	Soluzione possibile
Il LED rosso di errore lampeggia.	Deviazione di temperatura.	Utilizzare il caricabatterie a temperature comprese tra 5 °C (41 °F) e 40 °C (104 °F).
Il LED rosso di errore si accende.		Contattare il centro di assistenza.

KEES VAN DER SPEK
TURNASIAAN & TOELIJK

Trasporto e rimessaggio

Trasporto e rimessaggio

- Le batterie agli ioni di litio in dotazione rispettano i requisiti di legge sulle merci pericolose.
- Rispettare i requisiti speciali riportati sulla confezione e sulle etichette per il trasporto commerciale, compreso quello effettuato da terzi e da corrieri.
- Parlare con personale che ha seguito una formazione specifica in materiali pericolosi prima di inviare il prodotto. Rispettare tutte le norme nazionali vigenti.
- Quando si inserisce la batteria in un contenitore, applicare del nastro adesivo sui contatti aperti. Inserire la batteria nel contenitore in modo da garantirne la massima aderenza.
- Rimuovere la batteria per la conservazione o il trasporto.
- Conservare la batteria e il caricabatterie in un luogo asciutto, privo di umidità e protetto dal gelo.
- Non conservare la batteria in aree elettricamente statiche. Non conservare mai la batteria in una scatola di metallo.
- Durante il rimessaggio, conservare la batteria in un luogo dove la temperatura è compresa tra 5 °C/41 °F e 25 °C/77 °F e lontano da luce solare.
- Durante il rimessaggio, conservare il caricabatterie in un luogo dove la temperatura è compresa tra 5 °C/41 °F e 45 °C/113 °F e lontano da luce solare.
- Utilizzare il caricabatterie soltanto quando la temperatura circostante è compresa tra 5 °C/41 °F e 40 °C/104 °F.
- Caricare la batteria dal 30% al 50% prima di immagazzinarla per lunghi periodi.
- Conservare il caricabatterie in un luogo chiuso e asciutto.
- Tenere la batteria lontano dal caricabatterie durante il rimessaggio. Non lasciare che i bambini e altre persone non autorizzate tocchino l'attrezzatura. Mantenere le attrezzature in un luogo che è possibile chiudere.
- Pulire il prodotto ed eseguire una manutenzione completa prima di conservarlo per lunghi periodi.
- Utilizzare la protezione di trasporto sul prodotto per evitare che si danneggi durante il trasporto e il rimessaggio.
- Bloccare il prodotto in modo sicuro durante il trasporto.

Smaltimento della batteria, del caricabatterie e del prodotto

Il simbolo seguente indica che il prodotto non è un rifiuto domestico. Riciclarlo in una stazione di riciclaggio per apparecchiature elettriche ed elettroniche. Ciò contribuisce ad evitare danni all'ambiente e alle persone.

Per maggiori informazioni contattare le autorità locali, il servizio per rifiuti domestici o il rivenditore.

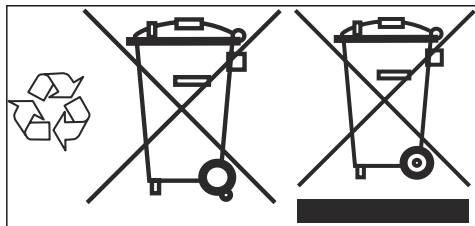

Nota: Il simbolo compare sul prodotto o sull'imballaggio.

Dati tecnici

Dati tecnici

	120ITK4-P
Motore	
Tipo	PMDC 36 V
Velocità della catena, m/sec	10
Caratteristiche	
Modalità risparmio energetico	SavE
Serbatoio dell'olio	
Capacità, l/cm ³	0,07/70
Peso	
Senza batteria, kg/lb	4,1/9,1
Emissioni di rumore¹⁹	
Livello potenza acustica, misurato dB(A)	93,79
Livello di potenza acustica, garantito L _{WA} dB(A)	97
Livelli di rumorosità²⁰	

¹⁹ Emissioni di rumore nell'ambiente misurate come potenza sonora (L_{WA}) in base alla direttiva CE 2000/14/CE. La differenza tra potenza acustica misurata e garantita è che la potenza acustica garantita comprende anche la dispersione nel risultato di misurazione e le variazioni tra diversi prodotti dello stesso modello come da Direttiva 2000/14/CE.

²⁰ Il livello di pressione acustica equivalente, ai sensi della norma ISO 22868, è calcolato come la quantità di energia, in media ponderata rispetto al tempo, dei livelli di pressione acustica a diverse condizioni di esercizio. La dispersione statistica tipica del livello di pressione acustica equivalente è una deviazione standard di 3 dB (A).

	120ITK4-P
Livello di pressione acustica equivalente all'orecchio dell'operatore, dB(A)	80,6
Livelli di vibrazioni ²¹	
Livelli di vibrazioni dell'impugnatura, misurati in base alle norme EN ISO 22867, m/s ²	
Impugnatura anteriore/posteriore abbassata	0,793/0,676
Impugnatura anteriore/posteriore sollevata	1,475/0,773

Utilizzare solo una batteria Husqvarna BLI originale nel prodotto.

Batterie approvate

Batteria	BLI10
Tipo	Ioni di litio
Capacità batteria, Ah	Fare riferimento alla decalcomania dei valori nominali della batteria
Tensione nominale, V	36
Peso, kg	0,8

Caricabatterie omologati

Caricabatterie	QC 80
Tensione di entrata, V	100-240
Frequenza, Hz	50-60
Potenza, W	80

Accessori

Combinazioni di barra di guida e catena

Combinazioni omologate CE.







Barra guida			Catena	
Lunghezza, pollici	Partitura, pollici	Larghezza della scanalatura, mm	Tipo	Lunghezza, numero di maglie di trascinamento
10	1/4"	1.3	Husqvarna H00	58

²¹ I dati riportati per il livello di vibrazioni equivalente hanno una dispersione statistica tipica (deviazione standard) di 1,5 m/s².

Affilatura della catena e dima di affilatura

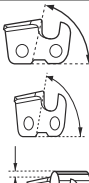
Se non si conosce qual catena è montata sul proprio prodotto, rivolgersi al centro di assistenza.

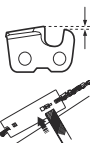
Usare la dima di affilatura consigliata per ottenere gli angoli corretti. Si raccomanda di usare sempre la dima di affilatura per affilare la catena.

							
	mm/pollici	$1\frac{1}{5}\varnothing$	30°	0°	mm/pollici		
00	4,0/5/32	85°	30°	0°	0,65/0,025	5056981-03	5796536-01

KEES VAN DER SPEK
TUINMACHINES ★ STOLWIJK

Dichiarazione di conformità CE

Dichiarazione di conformità CE

Husqvarna AB, SE-561 82 Huskvarna, Svezia, tel.: +46-36-146500, dichiara che il potatore ad asta **Husqvarna120iTK4-P**, a partire dai numeri di serie del 2021 (l'anno viene evidenziato chiaramente nella targhetta dati di funzionamento seguita dal numero di serie), sono conformi alle disposizioni delle DIRETTIVE DEL CONSIGLIO:

- del 17 maggio 2006 "sulle macchine" **2006/42/CE**
- del 26 febbraio 2014 "sulla compatibilità elettromagnetica" **2014/30/UE**
- dell'8 giugno 2011 "sulla restrizione dell'uso di determinate sostanze pericolose" **2011/65/UE**.

Sono state applicate le seguenti norme:

EN 62841-1:2015, EN ISO 11680-1:2011, EN ISO 12100:2010, EN 55014-1:2017+A11, EN 55014-2:2015, EN IEC 63000:2018.

TÜV Rheinland LGA Products GmbH, Tillystrasse 2, D-90431 Norimberga, Germania, 0197, ha eseguito il test di omologazione CE volontario in base alla direttiva macchine (2006/42/CE) Articolo 12, punto 3b. Il certificato di omologazione CE reca il numero: **BM 50491650 0001**

Huskvarna, 2020-12-30



KEES VAN DER SPEK
TUINMACHINES * STOLWIJK

Pär Martinsson, Responsabile sviluppo (rappresentante autorizzato per Husqvarna AB e responsabile della documentazione tecnica)

Inhoud

Inleiding.....	182	Probleemoplossing.....	203
Veiligheid.....	184	Transport en opslag.....	204
Montage.....	193	Technische gegevens.....	204
Werking.....	194	Accessoires.....	206
Onderhoud.....	196	EG verklaring van overeenstemming.....	207

Inleiding

Productbeschrijving

Husqvarna 120iTK4-P is een telescopische stoksnoeizaag met accu.

Er wordt voortdurend gewerkt aan het verhogen van uw veiligheid en efficiëntie tijdens bedrijf. Neem voor meer informatie contact op met uw servicedealer.

Productoverzicht

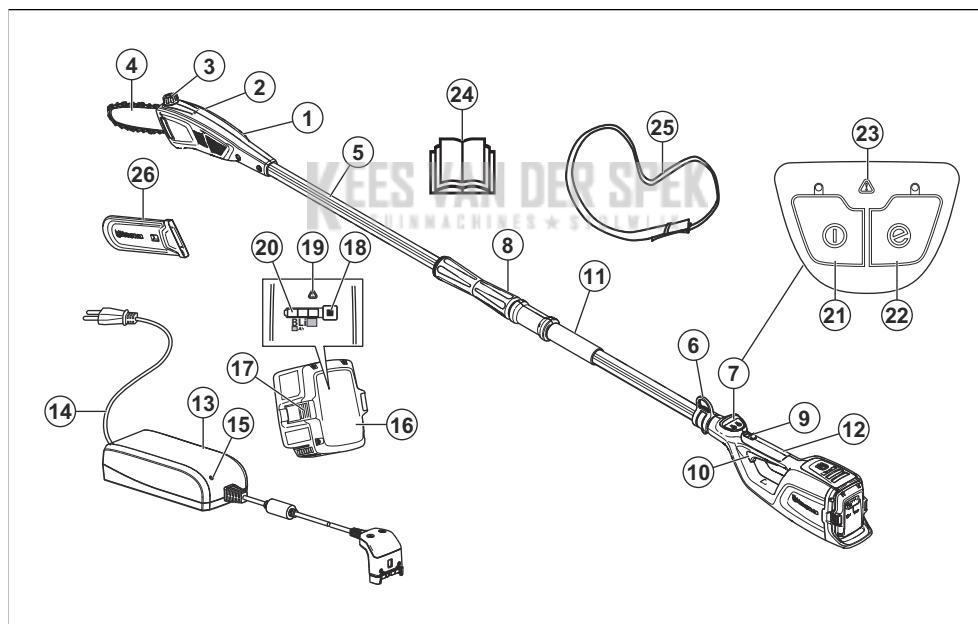

- | | |
|-------------------------------------|----------------------------------|
| 1. Zaagkop | 10. Voedingsschakelaar |
| 2. Knop kettingspanning | 11. Voorhandgreep |
| 3. Kettingolietank | 12. Achterhandgreep |
| 4. Geleider | 13. Acculader |
| 5. Steel | 14. Draad |
| 6. Ophanghaak draagstel | 15. Spannings-/waarschuwings-led |
| 7. Toetsenbord | 16. Accu |
| 8. Telescoopfunctie | 17. Accuontgrendelknoppen |
| 9. Vergrendeling voedingsschakelaar | 18. Accu-indicatieknop |

Gebruik

Gebruik het product voor het snoeien van takken en twijgen. Gebruik het product niet voor andere taken.

- 19. Waarschuwings-led
- 20. Accu-indicatie-led
- 21. Start/stop-knop
- 22. SavE-knop
- 23. Waarschuwings-led
- 24. Bedieningshandleiding
- 25. Draagstel
- 26. Transportbescherming

Symbolen op het product



WAARSCHUWING! Dit product kan gevaarlijk zijn! Onzorgvuldig of onjuist gebruik kan leiden tot ernstig of fataal letsel bij de gebruiker of anderen. Het is uiterst belangrijk dat u de inhoud van de bedieningshandleiding zorgvuldig door en zorg dat u de instructies hebt begrepen voordat u het product gebruikt.



Gebruik een veiligheidshelm op locaties waar objecten op u kunnen vallen. Gebruik goedgekeurde gehoorbescherming. Gebruik goedgekeurde oogbescherming.



Draag goedgekeurde veiligheidshandschoenen.



Zaagkettingolie aanbrengen.



Het product of de verpakking ervan is geen huishoudelijk afval. Lever het in bij een recyclepunt voor elektrische en elektronische apparatuur.



Het product voldoet aan de geldende EG-richtlijnen.



Nominale spanning, V



Stel het product niet bloot aan regen.



Houd uw handen uit de buurt van het blad (alleen voor stokheggenschaar).



Telescoopfunctie.



Draai naar links om de knop los te maken, draai naar rechts om de knop vast te draaien.



Gelijkstroom.

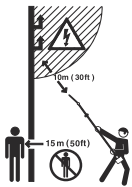

Dit product is niet elektrisch geïsoleerd. Wanneer het product in contact komt met of in de buurt komt van stroomvoerende leidingen kan dit leiden tot dodelijke ongelukken of ernstig letsel. Elektriciteit kan door een zogenaamde spanningsboog van het ene naar het andere punt geleid worden. Hoe hoger de spanning is, des te langer de weg waarover de elektriciteit geleid kan worden. Elektriciteit kan ook door takken of andere voorwerpen geleid worden, vooral als deze nat zijn. Houd altijd minimaal 10 m afstand tussen het product en een leiding waarop spanning staat en/of voorwerpen die daarmee in contact staan. Wanneer u toch met een kortere veiligheidsafstand moet werken, moet u altijd contact opnemen met de desbetreffende energiemaatschappij om ervoor te zorgen dat de spanning uit staat voordat u uw werkzaamheden begint.

Gebruikers van het product moeten erop toezien dat er tijdens het werk geen mensen of dieren dichterbij dan 15 meter bij het product komen.

yyyyywwxxxxx

Het serienummer staat op het productplaatje. **yyyy** is het productiejaar, **ww** is de productieweek en **xxxx** is het serienummer.

Let op: Overige op de machine aangegeven symbolen/plaatjes verwijzen naar specifieke eisen aan certificering voor bepaalde markten.



Dubbele isolatie.

Symbolen op de accu en/of de accuhouder.



Lever dit product in bij een recyclepunt voor elektrische en elektronische apparatuur. (Alleen geldig voor Europa)



Faalveilige transformator.



Bewaar en gebruik de acculader alleen binnen.

Productaansprakelijkheid

Zoals uiteengezet in de wet voor productaansprakelijkheid zijn wij niet aansprakelijk voor schade die door ons product wordt veroorzaakt, indien:

- het product niet goed is gerepareerd.
- het product is gerepareerd met onderdelen die niet van de fabrikant afkomstig zijn, of onderdelen die niet zijn goedgekeurd door de fabrikant.
- het product een accessoire bevat dat niet afkomstig is van de fabrikant of niet is goedgekeurd door de fabrikant.
- het product niet is gerepareerd door een erkend servicepunt of door een erkende autoriteit.

Veiligheid

Veiligheidsdefinities

Waarschuwingen, voorzorgsmaatregelen en opmerkingen worden gebruikt om te wijzen op belangrijke delen van de handleiding.



WAARSCHUWING: Wordt gebruikt om te wijzen op de kans op ernstig of fataal letsel voor de gebruiker of omstanders wanneer de instructies in de handleiding niet worden gevolgd.



OPGELET: Wordt gebruikt indien er een risico bestaat op schade aan het product en andere eigendommen of aan de omgeving wanneer de instructies in de handleiding niet worden gevolgd.

Let op: Geven verdere informatie die nodig is in een bepaalde situatie.

Algemene veiligheidsinstructies



WAARSCHUWING: Lees de volgende waarschuwingen voordat u het product gaat gebruiken.

- Verwijder de accu om onbedoeld starten van de machine te voorkomen.

- Dit product kan bij onvoorzichtig of onjuist gebruik een gevaarlijk gereedschap zijn. Dit product kan ernstig of fataal letsel toebrengen aan de gebruiker of anderen.
- Gebruik het product niet als de oorspronkelijke specificatie is gewijzigd. Vervang geen onderdelen van het product zonder toestemming van de fabrikant. Gebruik alleen onderdelen die zijn goedgekeurd door de fabrikant. Onjuist onderhoud kan leiden tot letsel of de dood.
- Controleer het product vóór gebruik. Zie *Veiligheidsvoorzieningen op het product op pagina 188* en *Onderhoud op pagina 196*. Gebruik nooit een defect product. Voer de in deze handleiding beschreven veiligheidscontroles en de onderhouds- en service-instructies uit.
- Kinderen moeten onder toezicht worden gehouden om er zeker van te zijn dat ze niet met het product spelen. Laat het product nooit gebruiken door kinderen of andere personen die niet zijn opgeleid voor het gebruik of onderhoud van het product en/of de accu. De minimumleeftijd van de gebruiker kan zijn vastgelegd in plaatselijke voorschriften.
- Bewaar het product in een afgesloten ruimte om toegang door kinderen of onbevoegde personen te verhinderen.
- Bewaar het product buiten het bereik van kinderen.
- De oorspronkelijke vormgeving van het product mag in geen enkel geval worden gewijzigd zonder toestemming van de fabrikant. Gebruik altijd originele accessoires. Niet goedgekeurde wijzigingen en/of niet-originele onderdelen kunnen

tot ernstig persoonlijk letsel of de dood van zowel gebruiker als omstanders leiden.

Let op: Landelijke of lokale wettelijke voorschriften kunnen van toepassing zijn op het gebruik. Volg de eventuele voorschriften op.

Algemene veiligheidswaarschuwingen voor elektrisch gereedschap



WAARSCHUWING: Lees alle veiligheidswaarschuwingen en alle instructies. Het niet opvolgen van de waarschuwingen en instructies kan leiden tot elektrische schokken, brand en/of ernstig letsel.

Let op: Bewaar alle waarschuwingen en instructies voor later gebruik. De term "elektrisch gereedschap" in de waarschuwingen verwijst zowel naar gereedschappen die op het lichtnet (met snoer) werken als gereedschappen die met een accu (snoerloos) werken.

Veiligheid van het werkgebied

- **Zorg ervoor dat de werkplek schoon en goed verlicht is.** In rommelige of donkere gebieden gebeuren eerder ongelukken.
- **Gebruik elektrisch gereedschap niet in een omgeving waar ontploffingsgevaar bestaat, zoals in de buurt van brandbare vloeistoffen, gassen of stof.** Elektrische apparaten creëren vonken waardoor het stof of de dampen kunnen ontbranden.
- **Houd kinderen en omstanders op afstand wanneer u elektrisch gereedschap gebruikt.** U kunt de controle over het apparaat verliezen als u afgeleid wordt.

Elektrische veiligheid

- **Elektrisch gereedschap moet geschikt zijn voor het betreffende stopcontact. Wijzig nooit de stekker. Gebruik nooit een adapterstekker in combinatie met geaarde elektrische gereedschappen.** Ongewijzigde stekkers en overeenkomende stopcontacten verkleinen het risico op elektrische schokken.
- **Vermijd lichamelijk contact met geaarde oppervlakken, zoals buizen, radiatoren, fornuizen en koelkasten.** Er is een verhoogd risico op elektrische schokken als uw lichaam geaard is.
- **Stel elektrische gereedschappen niet bloot aan regen of vochtige omstandigheden.** Water dat in elektrisch gereedschap binnendringt, verhoogt het risico op elektrische schokken.
- **Gebruik het snoer niet voor oneigenlijke doeleinden. Gebruik het snoer nooit om het elektrische apparaat aan te dragen, te trekken of om de stekker uit het stopcontact te trekken. Houd het snoer uit de buurt van warmte, olie, scherpe randen of bewegende**

onderdelen. Beschadigde of in de knoop geraakte snoeren verhogen het risico op elektrische schokken.

- **Gebruik een verlengsnoer dat geschikt is voor gebruik buitenshuis wanneer u buiten werkt met elektrisch gereedschap.** Het gebruik van een snoer dat geschikt is voor gebruik buitenshuis vermindert het risico op elektrische schokken.
- **In het geval dat het onvermijdelijk is om elektrisch gereedschap in een vochtige locatie te gebruiken, maak dan gebruik van een voeding die beschermd wordt door een aardlekbeveiliging (GFCI).** Het gebruik van een aardlekbeveiliging verlaagt het risico op elektrische schokken.

Persoonlijke veiligheid

- **Gevaar! Niet gebruiken in de buurt van elektriciteitskabels.** Het apparaat is niet ontworpen om bescherming te bieden tegen een elektrische schok in geval van contact met elektriciteitskabels. Raadpleeg de plaatselijke voorschriften voor veilige afstanden ten opzichte van elektriciteitskabels en zorg ervoor dat de werkstand veilig is, voordat u de stoksnoeikettingzaag gebruikt.
- **Wees altijd alert, kijk wat u doet en gebruik uw gezonde verstand wanneer u elektrisch gereedschap gebruikt. Gebruik elektrisch gereedschap niet als u moe bent of onder invloed bent van drugs, alcohol of medicijnen.** Een moment van onoplettendheid tijdens het gebruik van elektrische apparatuur kan leiden tot ernstig persoonlijk letsel.
- **Maak altijd gebruik van persoonlijke beschermingsmiddelen. Draag altijd oogbescherming.** Beschermingsmiddelen zoals een stofmasker, veiligheidsschoenen met antislipprofiel, een veiligheidshelm of gehoorbescherming in relevante werkomstandigheden beperken letsel.
- **Voorkom een onbedoelde start. Zorg ervoor dat de schakelaar in de uit-positie staat voordat u het gereedschap aansluit op een spanningsbron en/of accu, oppakt of draagt.** Het dragen van elektrische apparaten met uw vinger op de schakelaar of het onder spanning zetten van elektrische apparaten waarvan de schakelaar op aan staat, kan makkelijk leiden tot ongelukken.
- **Verwijder eventuele (instel)sleutels voordat u het elektrisch gereedschap inschakelt.** Een sleutel die is bevestigd aan een draaiend onderdeel van het elektrische gereedschap kan persoonlijk letsel tot gevolg hebben.
- **Voorkom overstrekken. Zorg dat u te allen tijde stevig en in balans staat.** Hierdoor heeft u een betere controle over het apparaat in onverwachte situaties.
- **Draag geschikte kleding. Draag geen losse kleding of sieraden. Houd uw haar, kleding en handschoenen uit de buurt van bewegende onderdelen.** Losse kleding, sieraden of lang haar kunnen verstrikt raken in bewegende onderdelen.

- **Als de mogelijkheid bestaat voor het opvangen van stof moet u ervoor zorgen dat deze is aangesloten en op de juiste wijze wordt gebruikt.** Het gebruik van stofopvang kan stofgerelateerde gevaren beperken.
- **Laat de vertrouwdeheid met de door u gebruikte apparaten door het frequente gebruik ervan niet toe leiden dat u de veiligheidsprincipes negeert.** Een onzorgvuldige handeling kan binnen een fractie van een seconde leiden tot ernstig letsel.
- De trillingsmissie tijdens het feitelijke gebruik van de machine kan afwijken van de opgegeven totaalwaarde en is afhankelijk van de manier waarop het gereedschap wordt gebruikt. Om zichzelf te beschermen, moeten gebruikers de nodige veiligheidsmaatregelen nemen op basis van een schatting van de blootstelling in de feitelijke gebruiksomstandigheden. Hierbij moet rekening worden gehouden met alle elementen van de bedrijfscyclus, dus niet alleen de tijd dat het gereedschap actief wordt gebruikt, maar ook de tijd dat het gereedschap is uitgeschakeld of stationair draait.
- **Gebruik het elektrisch gereedschap, de accessoires, gereedschapsbits en dergelijke in overeenstemming met deze instructies en houd hierbij rekening met de werkomstandigheden en het type krus dat moet worden uitgevoerd.** Als u het elektrische apparaat voor andere toepassingen gebruikt dan waarvoor het is bedoeld, kan er een gevaarlijke situatie ontstaan.
- **Houd de handgrepen en grijppoppervlakken droog, schoon en vrij van olie en vet.** Als handgrepen en grijppoppervlakken glad zijn, kan dit ervoor zorgen dat het gereedschap in onverwachte situaties niet veilig kan worden gehanteerd en bediend.

Gebruik en onderhoud van gereedschap met accu

- **Laad het gereedschap alleen op met de lader die door de fabrikant is gespecificeerd.** Een lader die voor een bepaald type accu geschikt is, kan een risico op brand creëren als de lader met een andere accu wordt gebruikt.
- **Gebruik elektrisch gereedschap enkel met de specifiek hiervoor bedoelde accu.** Als er andere accupacks worden gebruikt, bestaat er risico op letsel en brand.
- **Als het accupack niet gebruikt wordt, houd hem dan uit de buurt van andere metalen voorwerpen, zoals paperclips, munten, sleutels, spijkers, schroeven of andere kleine metalen voorwerpen die een verbinding tussen de twee klemmen kunnen maken.** Als er kortsluiting tussen de accuaansluitingen ontstaat, kunnen er brandwonden of brand ontstaan.
- **Als het accupack verkeerd wordt gebruikt, kan er vloeistof uit de accu komen; zorg dat u deze niet aanraakt. Als u per ongeluk in contact komt met de vloeistof, afspoelen met water. Als er vloeistof in de ogen komt dient u medische hulp in te roepen.** Vloeistof die uit accu's loopt, kan irritatie of brandwonden veroorzaken.
- **Gebruik geen accupack of product dat beschadigd of gewijzigd is.** Beschadigde of aangepaste accu's kunnen onvoorspelbaar gedrag vertonen, wat kan leiden tot brand, explosies of letsel.
- **Stel het accupack of product niet bloot aan vuur of hoge temperaturen.** Blootstelling aan vuur of temperaturen hoger dan 130 °C kan een explosie veroorzaken.
- **Volg alle oplaadinstructies op en laad de accu of het product niet op bij temperaturen die buiten het in de instructies gespecificeerde bereik vallen.** Door onjuist opladen of opladen bij temperaturen die buiten het gespecificeerde bereik liggen, kan de accu beschadigd raken en neemt het risico op brand toe.

Service

- **Laat uw elektrische apparaat repareren door een gekwalificeerde monteur en gebruik uitsluitend identieke vervangingsonderdelen.** Dit zorgt ervoor dat de veiligheid van het elektrisch gereedschap wordt gehandhaafd.

Gebruik en verzorging van elektrische apparaten

- **Gebruik elektrische gereedschap niet voor taken waarvoor het niet geschikt is. Gebruik het juiste elektrische apparaat voor uw toepassing.** Met het juiste elektrische apparaat kunt u de taak beter en veiliger uitvoeren met de snelheid waarvoor het is ontworpen.
- **Gebruik het elektrisch gereedschap niet als de aar/uitschakelaar niet werkt.** Elektrische apparaten die niet bediend kunnen worden met de schakelaar zijn gevaarlijk en moeten gerepareerd worden.
- **Haal de stekker uit het stopcontact en/of verwijder de accu van het elektrische gereedschap voordat u aanpassingen maakt, accessoires verwisselt of het elektrische gereedschap opbergt.** Deze voorzorgsmaatregelen verkleinen het risico op het per ongeluk starten van het elektrische apparaat.
- **Berg elektrisch gereedschap dat u niet nodig hebt op buiten het bereik van kinderen en laat personen die onbekend zijn met het elektrisch gereedschap of deze instructies niet werken met het elektrisch gereedschap.** Elektrische apparaten zijn gevaarlijk in handen van ongetrainde gebruikers.
- **Onderhoud elektrisch gereedschap goed. Controleer op onjuiste montage of vastlopen van bewegende delen, gebroken onderdelen en andere condities die de werking van het elektrische gereedschap kunnen beïnvloeden. Als het elektrische apparaat beschadigd is, moet u het laten repareren voordat u het gebruikt.** Veel ongelukken worden veroorzaakt door slecht onderhouden elektrische apparaten.
- **Houd snijgereedschappen scherp en schoon.** Goed onderhouden snijgereedschappen met scherpe snijranden zullen minder gauw vastlopen en zijn eenvoudiger onder controle te houden.

- **Voer nooit onderhoud uit aan beschadigde accupacks.** Onderhoud aan accupacks mag alleen worden uitgevoerd door de fabrikant of geautoriseerde dienstverleners.

Veiligheidswaarschuwingen voor stoksnoeischaar - persoonlijke veiligheid

- **Houd alle lichaamsdelen uit de buurt van de zaagketting wanneer u de stoksnoeischaar gebruikt. Controleer voordat u de stoksnoeischaar start of de zaagketting niets raakt.** Als u even niet oplet, kan uw kleding of lichaam vast komen te zitten in de zaagketting bij het gebruik van een stoksnoeischaar.
- **Houd de stoksnoeischaar altijd stevig vast met uw rechterhand op het achterste handvat en uw linker handvat op het voorste handvat.** Als u de motorkettingzaag andersom vasthoudt, neemt de kans op persoonlijk letsel toe; doe dat dus nooit.
- **Houd de stoksnoeischaar alleen vast aan de geïsoleerde handgrepen, omdat de zaagketting verborgen bedrading of het snoer van het gereedschap kan raken.** Als zaagkettingen een onder stroom staande draad aanraken, kan dit ervoor zorgen dat niet-geïsoleerde delen van de snoeischaar ook onder stroom komen, waardoor de gebruiker een elektrische schok kan krijgen.
- **Draag oogbescherming. We raden u aan verdere beschermingsuitrusting voor gehoor, hoofd, handen, benen en voeten te gebruiken.** Als u een geschikte beschermingsuitrusting draagt, neemt de kans op persoonlijk letsel door rondvliegend vuil of onbedoeld contact met de zaagketting af.
- **Gebruik geen kettingzaag in een boom, op een ladder, vanaf een dak of op een onstabiele ondergrond.** Wanneer u een kettingzaag op deze manier gebruikt, kan dit leiden tot ernstig persoonlijk letsel.
- **Ga altijd goed staan en bedien de motorkettingzaag alleen terwijl u op een vaste, stevige en vlakke ondergrond staat.** Gladde of instabiele oppervlakken kunnen ervoor zorgen dat u uw evenwicht of de controle over de stoksnoeischaar verliest.
- **Als u een tak doorzaagt die onder spanning staat, zorg dan dat de tak u niet kan raken.** Als de spanning in de houtvezels vrijkomt, kan de geveerde tak de gebruiker raken en/of ervoor zorgen dat de gebruiker de stoksnoeischaar niet meer onder controle heeft.
- **Wees zeer voorzichtig als u struiken en jonge bomen zaagt.** Het dunne materiaal kan vast komen te zitten in de stoksnoeischaar en naar u toe zwiepen of u uit uw evenwicht brengen.
- **Volg de instructies voor het smeren, het spannen van de ketting en het vervangen van de geleider en de ketting.** Als de ketting niet goed is gespannen of gesmeerd, kan de ketting breken en neemt de kans op terugslag toe.
- **Draag de stoksnoeischaar bij de voorste handgreep, met de stoksnoeischaar uitgeschakeld en uit de buurt van uw lichaam.** Als u de stoksnoeischaar

vervoert of opbergt, moet u altijd de afdekking over de geleider aanbrengen. Als u de stoksnoeischaar goed hanteert, verlaagt u de kans op onbedoeld contact met de bewegende zaagketting.

- **Zaag alleen hout. Gebruik de stoksnoeischaar alleen waarvoor hij is bedoeld. Bijvoorbeeld: gebruik de stoksnoeischaar niet om metaal, plastic, metselwerk of ander bouw materiaal dan hout door te zagen.** Als de stoksnoeischaar voor andere toepassingen wordt gebruikt dan waarvoor hij is bedoeld, kan dat tot gevaarlijke situaties leiden.
- **Houd de handgrepen droog, schoon en vrij van olie en vet.** Vettige, met olie bedekte handgrepen zijn glad, waardoor u de controle kunt verliezen.
- **Probeer niet om een boom te vellen tot u weet welke risico's er zijn en hoe u deze kunt vermijden.** Ernstige verwondingen kunnen zich voordoen bij de gebruiker of omstanders tijdens het vellen van een boom.
- **Deze stoksnoeischaar is niet bedoeld voor het vellen van bomen.** Gebruik van de stoksnoeischaar voor andere werkzaamheden dan waarvoor hij is bedoeld, zou kunnen leiden tot ernstig letsel aan de gebruiker of omstanders.
- We raden nieuwe gebruikers ten sterkste aan om het zagen van stammen op een zaagbok of -houder te oefenen.

Oorzaken van terugslag en het voorkomen ervan door de gebruiker

Er kan terugslag optreden wanneer de punt van het zaagblad in contact komt met een voorwerp of wanneer de zaagsnede dichtklapt en de stoksnoeischaar in de snede wordt geblokkeerd. Soms kan er bij contact met de punt een reactie in tegengestelde richting ontstaan, waardoor het zaagblad omhoog en naar achteren naar de gebruiker toe komt. Als de stoksnoeischaar aan de bovenkant van de geleider klem komt te zitten, kan de geleider snel op de gebruiker af komen. Bij deze reacties kunt u de controle over de stoksnoeischaar verliezen, wat kan leiden tot ernstig persoonlijk letsel. Vertrouw niet uitsluitend op de veiligheidsvoorzieningen die in de stoksnoeischaar zijn geïntegreerd. Bij het gebruik van een stoksnoeischaar moet u een aantal stappen nemen om ongevallen of letsel bij het snoeien te voorkomen. Terugslag is het gevolg van verkeerd gebruik en/of verkeerde bedrijfsprocedures of -omstandigheden van de stoksnoeischaar en kan worden vermeden door de juiste voorzorgsmaatregelen te nemen, zoals hieronder wordt beschreven:

- **Houd de stoksnoeischaar stevig vast, met uw duimen en vingers rond de handgrepen, met beide handen op de stoksnoeischaar en uw lichaam en arm zodanig geplaatst dat u eventuele terugslag kunt opvangen.** De kracht van een terugslag kan door de gebruiker onder controle worden gehouden, mits de juiste voorzorgsmaatregelen worden genomen. Laat de stoksnoeischaar niet los.
- **Reik niet te ver en zaag niet boven schouderhoogte.** Zo voorkomt u onbedoeld contact met de punt en

houdt u de stoksnoeischaar in onverwachte situaties beter onder controle.

- **Gebruik alleen vervangende geleiders en stoksnoeischaaren die door de fabrikant worden opgegeven.** Onjuiste vervangende geleiders en stoksnoeischaaren kunnen leiden tot kettingbreuk en/of terugslag.
- **Volg de instructies van de fabrikant voor het slijpen en onderhouden van de stoksnoeischaar.** Als de zaagdiepte wordt verkleind, kan de terugslag toenemen.

Algemene veiligheidswaarschuwingen voor stoksnoeischaar

Volg alle instructies op voor het verwijderen van vastgelopen materiaal en opslag of onderhoud van de stoksnoeischaar. Zorg ervoor dat de schakelaar in de uitgeschakelde stand staat en het accupack is verwijderd. Indien de stoksnoeischaar onverwacht wordt geactiveerd tijdens het verwijderen van vastgelopen materiaal of onderhoud, kan dit leiden tot ernstig persoonlijk letsel.

Persoonlijke beschermingsuitrusting



WAARSCHUWING: Lees de volgende waarschuwingen voordat u het product gaat gebruiken.

- Draag tijdens het gebruik van het product altijd goedgekeurde persoonlijke beschermingsuitrusting. Persoonlijke beschermingsuitrusting kunnen niet alle risico's uitsluiten maar kunnen de ernst van eventueel letsel helpen beperken. Vraag uw dealer u te helpen bij het kiezen van de juiste beschermingsmiddelen.
- Gebruik een helm als er objecten op u kunnen vallen.

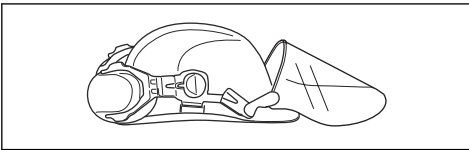

- Gebruik goedgekeurde gehoorbescherming.

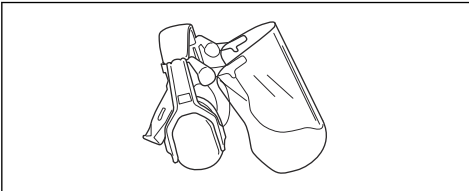

- Gebruik goedgekeurde oogbescherming. Als u een vizier gebruikt, moet u ook een goedgekeurde veiligheidsbril gebruiken. Een goedgekeurde

veiligheidsbril moet voldoen aan de norm ANSI Z87.1 voor de VS of EN 166 voor de EU-landen.

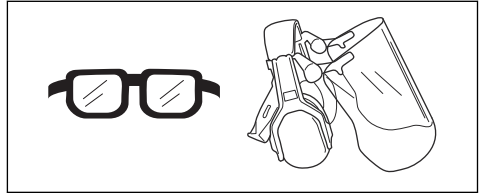

- Draag indien nodig handschoenen, bijvoorbeeld bij het monteren, inspecteren of reinigen van de snijuitrusting.

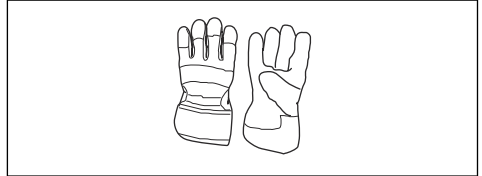

- Gebruik beschermende laarzen of schoenen met antislipzolen.



- Draag een broek met zaagbescherming.
- Gebruik kleding van stevige stof. Gebruik altijd een zware lange broek en lange mouwen. Gebruik geen loszittende kleding die gemakkelijk kan blijven haken aan takjes en struikgewas. Draag geen sieraden, korte broek of open schoenen en loop niet op blote voeten. Bind voor de veiligheid lang haar samen tot boven schouderhoogte.
- Houd een EHBO-does binnen handbereik.



Veiligheidsvoorzieningen op het product



WAARSCHUWING: Lees de volgende waarschuwingen voordat u het product gaat gebruiken.

In dit hoofdstuk worden de veiligheidsvoorzieningen van het product beschreven, welke functie ze hebben en hoe controles en onderhoud moeten worden uitgevoerd om hun goede werking te waarborgen. Zie de instructies onder het kopje *Productoverzicht op pagina 182* om te zien waar deze onderdelen zich bevinden op uw product.

De levensduur van het product kan worden verkort en het risico op ongevallen kan toenemen wanneer het onderhoud van het product niet op de juiste manier plaatsvindt en wanneer service en/of reparaties niet vakkundig worden uitgevoerd. Indien u meer informatie nodig hebt, verzoeken wij u contact op te nemen met de dichtstbijzijnde onderhoudsdealer.



WAARSCHUWING: Gebruik een product nooit wanneer de veiligheidsvoorzieningen defect zijn. De veiligheidsuitrusting van het product moet geïnspecteerd en onderhouden worden zoals beschreven in dit hoofdstuk. Als uw product een van deze controles niet doorstaat, moet u contact opnemen met uw servicewerkplaats om uw unit te laten repareren.



OPGELET: Om service en reparaties aan de machine uit te voeren, moet u een speciale opleiding hebben. Dit geldt met name voor de veiligheidsuitrusting van de machine. Als de machine één van de volgende controles niet goed doorstaat, moet u ermee naar uw servicewerkplaats gaan. Als u één van onze producten koopt, garandeert dit dat de reparaties en service door een vakman kunnen worden uitgevoerd. Als u uw machine heeft gekocht bij één van onze dealers die geen servicewerkplaats heeft, vraag hem dan waar de dichtstbijzijnde erkende werkplaats is.

Toetsenbord controleren

1. Houd de start/stop-knop (A) ingedrukt.

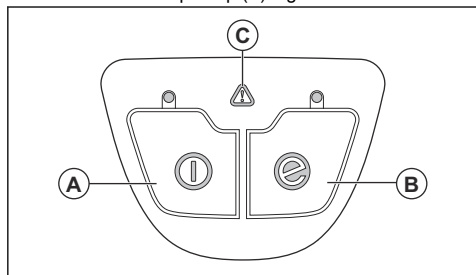

- a) Het product is ingeschakeld wanneer de led brandt.

- b) Het product is uitgeschakeld wanneer de led uit is.

2. Zie *De functie SavE starten op pagina 195* voor de functie van de SavE-knop (B).
3. Raadpleeg *Probleemoplossing op pagina 203* als het waarschuwingsslampje (C) brandt of knippert.

De vergrendeling van de activeringsschakelaar controleren

De vergrendeling van de activeringsschakelaar voorkomt dat het product per ongeluk wordt ingeschakeld. Als u de handgreep loslaat, bewegen de activeringsschakelaar en de vergrendeling weer terug naar hun beginpositie.

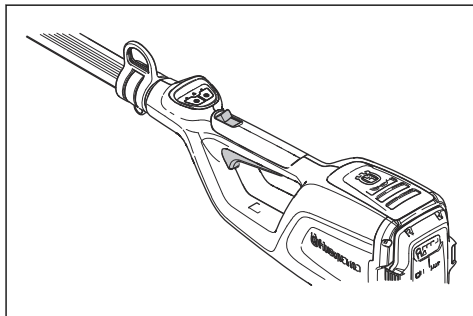

1. Controleer of de activeringsschakelaar is vergrendeld wanneer de vergrendeling in de beginpositie staat.

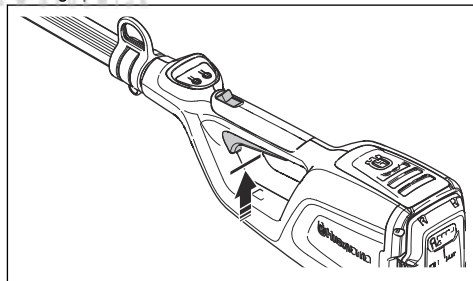

2. Trek kort aan de vergrendeling en zorg ervoor dat hij teruggaat naar de oorspronkelijk stand.

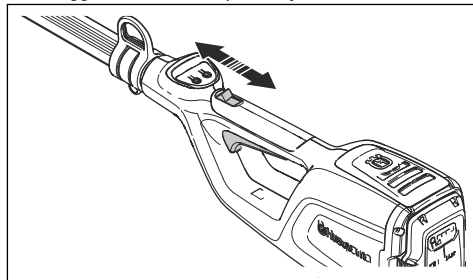

- Zorg ervoor dat de activeringsschakelaar en de vergrendeling vrij kunnen bewegen en dat de retourveer juist werkt.

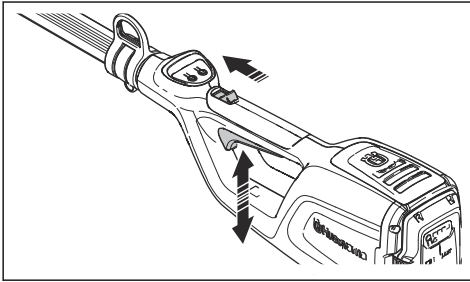

- Start het product, zie *Product starten op pagina 194*.
- Geef volgas.
- Laat de activeringsschakelaar los en zorg ervoor dat de snijtrusting volledig stopt.

Veiligheidsinstructies voor snijtrusting



WAARSCHUWING: Lees de volgende waarschuwingen voordat u het product gaat gebruiken.

- Gebruik alleen goedgekeurde combinaties van zaagblad/zaagketting en de hulpmiddelen voor vijlen. Zie *Onderhoud op pagina 196* voor instructies.
- Draag veiligheidshandschoenen wanneer u onderhoud aan de zaagketting uitvoert of de zaagketting gebruikt. Ook een zaagketting die niet beweegt, kan verwondingen veroorzaken.
- Houd de zaagtanden goed geslepen. Volg de instructies en gebruik de aanbevolen vijlmal. Een beschadigde of verkeerd geslepen zaagketting vergroot de kans op terugslag.

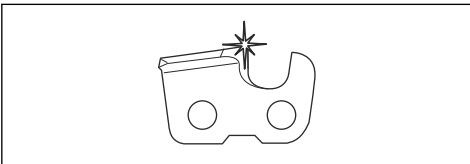

- Zorg voor de correcte tanddiepte. Volg de instructies en gebruik de aanbevolen instelling voor de vijlmal. Als de tanddiepte te groot is, vergroot dit de kans op terugslag.

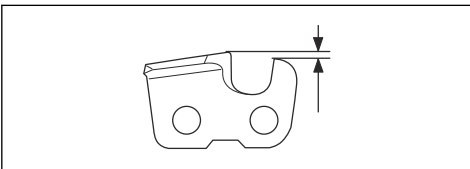

- Zorg dat de zaagketting de juiste spanning heeft. Als de zaagketting niet strak tegen het zaagblad loopt, kan de zaagketting van het zaagblad lopen. Een

verkeerde kettingspanning zorgt voor overmatige slijtage van het zaagblad, de zaagketting en het kettingaandrijf wiel. Zie *Accessoires op pagina 206*.

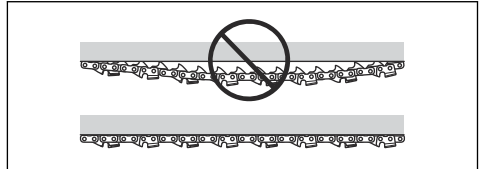

- Voer regelmatig onderhoud uit op de snijtrusting en houd deze goed gesmeerd. Bij onvoldoende smering van de zaagketting is de kans op slijtage van het zaagblad, de zaagketting en het kettingaandrijf wiel groter.

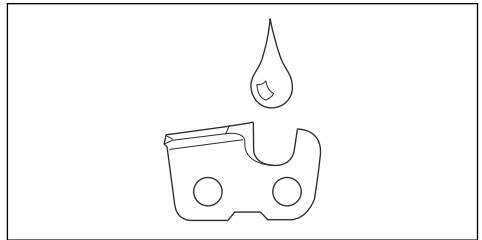

Veiligheidsinstructies voor bediening



WAARSCHUWING: Lees en volg de volgende waarschuwingen voordat u het product gaat gebruiken.

- Zorg ervoor dat er zich geen personen of dieren op een afstand kleiner dan 15 meter bevinden terwijl u werkt. Indien meerdere gebruikers in hetzelfde gebied werken, moet de veiligheidsafstand minimaal 15 meter bedragen. Anders bestaat er een risico op ernstig persoonlijk letsel. Schakel het product onmiddellijk uit indien iemand dichterbij komt. Draai het product nooit rond zonder eerst te controleren of er achter u niet iemand zich in de veiligheidszone bevindt.
- Gebruik het product nooit bij ongunstige weersomstandigheden, bijv. bij dichte mist, zware regen, sterke wind, hevige koude, enz. Extreem warm weer kan oververhitting van het product veroorzaken. Werken in slechte weersomstandigheden is vermoeiend en kan tot gevaarlijke situaties leiden, zo kan de grond glad zijn, de wind de valrichting van de boom beïnvloeden enz.
- Sta niet toe dat kinderen het product gebruiken of in de buurt van het product komen. Het product start gemakkelijk, zodat kinderen deze mogelijk kunnen starten wanneer ze niet onder volledig toezicht staan. In dat geval kan er een risico op ernstig persoonlijk letsel bestaan. Koppel de accu los wanneer het product niet onder streng toezicht staat.

- Zorg ervoor dat mensen, dieren of andere dingen geen invloed hebben op uw controle over het product en dat ze niet in contact komen met de snijuitrusting of losse objecten die worden uitgeworpen door de snijuitrusting.
- Let als u gehoorbescherming draagt op waarschuwingssignalen of geschreeuw. Doe uw gehoorbescherming altijd af zodra het product is gestopt.
- Overmatige blootstelling aan trillingen kan leiden tot bloedvat- en zenuwbeschadigingen bij personen met een slechte bloedcirculatie. Consulteer uw dokter wanneer u symptomen waarneemt die wijzen op overmatige blootstelling aan trillingen. Voorbeelden van zulke symptomen zijn slapen, geen gevoel, "kriebels", "speldeprikken", pijn, geen of minder kracht, huidverkleuringen of veranderingen van het huidoppervlak. Deze symptomen worden meestal waargenomen in de vingers, handen of polsen.
- Onder geen beding mag snijuitrusting worden gebruikt zonder dat een goedgekeurde beschermkap is gemonteerd. Indien een verkeerde of defecte beschermkap wordt gemonteerd, kan dit ernstige verwondingen veroorzaken.
- Stop altijd het product, verwijder de accu en zorg ervoor dat de snijuitrusting volledig stopt voordat u werkzaamheden uitvoert aan het product. Het niet volgen van de slijpinstructies verhoogt het terugslagrisico van de ketting aanzienlijk.
- Wanneer u in een situatie belandt waarin u niet goed weet hoe u verder te werk moet gaan, moet u een expert raadplegen. Wend u tot uw dealer of uw servicewerkplaats. Gebruik de machine nooit voor taken waarvoor u niet voldoende gekwalificeerd bent.
- Gebruik de machine nooit voor taken waarvoor u niet voldoende gekwalificeerd bent.
- Gebruik het product nooit wanneer u vermoeid bent, alcohol of drugs hebt gebruikt, of als u medicijnen gebruikt die uw gezichtsvermogen, beoordelingsvermogen of coördinatie kunnen beïnvloeden.
- Het product kan met enorme kracht opzij worden geworpen als de punt van het zaagblad in contact komt met een vast voorwerp. Dit wordt terugslag genoemd. Terugslag kan zo heftig zijn dat het product en/of de gebruiker in een bepaalde richting wordt geworpen, waardoor de gebruiker de controle over het product kan verliezen. Vermijd zagen met de punt van het zaagblad.
- Gebruik het product nooit zonder de mogelijkheid hulp in te roepen in geval van nood.
- Zorg voor een goede balans en een stabiele houding. Zorg ervoor dat u veilig kunt bewegen en staan. Controleer of er eventuele hindernissen zijn als u onverwacht snel moet kunnen weggelopen (wortels, stenen, takken, kuilen, greppels enz.). Wees extra voorzichtig wanneer u op hellend terrein werkt.
- Controleer altijd het werkgebied. Verwijder alle losse voorwerpen, zoals stenen, gebroken glas, spijkers, staaldraad, touw en dergelijke, die weggeslingerd kunnen worden of vast kunnen komen zitten in de snijuitrusting.
- Wees extra voorzichtig wanneer u in bomen zaagt die gespannen zijn. Een gespannen boom kan zowel voor als na het doorzagen in zijn normale stand terug vliegen. Als u op de verkeerde plaats staat of de inkeping op de verkeerde plaats maakt, kan dit ertoe leiden dat de boom u of het product raakt, zodat u de controle verliest. In beide gevallen kunt u ernstig gewond raken.
- Zorg voor een goede balans en een stabiele houding.
- Gebruik het draagstel om het gewicht van het product te ondersteunen en het hanteren te vergemakkelijken.
- Houd het product altijd met twee handen vast. Houd het apparaat rechts van uw lichaam.

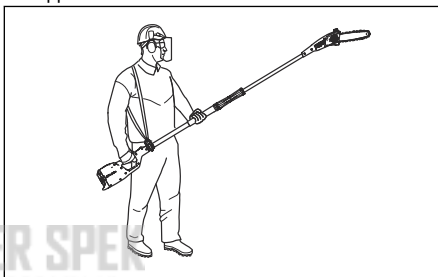

- Stop het product wanneer u zich verplaatst. Bevestig de transportbescherming voordat u het product gaat dragen of vervoeren.
- Leg het product nooit neer terwijl het is geactiveerd, tenzij u er goed zicht op hebt.
- Indien het product wordt bediend bij temperaturen lager dan -10 °C, moeten het product en de accu vóór aanvang van de werkzaamheden gedurende ten minste 24 uur worden opgeslagen in een verwarmde ruimte.
- Ga nooit onder een tak staan die wordt afgezaagd. Dit kan leiden tot ernstig of zelfs dodelijk letsel.
- Houd u aan de geldende veiligheidsvoorschriften voor werkzaamheden in de buurt van hoogspanningskabels.
- Dit product is niet elektrisch geïsoleerd. Wanneer het product in contact komt met of in de buurt komt van stroomvoerende leidingen kan dit leiden tot dodelijke ongelukken of ernstig persoonlijk letsel. Elektriciteit kan door een zogenaamde spanningsboog van het ene naar het andere punt geleid worden. Hoe hoger de spanning is, des te langer de weg waarover de elektriciteit geleid kan worden. Elektriciteit kan ook door takken of andere voorwerpen geleid worden, vooral als deze nat zijn. Houd altijd minimaal 10 m afstand tussen het product en stroomvoerende leidingen en/of voorwerpen die daarmee in contact staan. Wanneer u toch met een kortere

veiligheidsafstand moet werken, moet u altijd contact opnemen met de desbetreffende energiemaatschappij om ervoor te zorgen dat de spanning uit staat voordat u uw werkzaamheden begint.

- Het gebruik van defecte snijuitrusting kan het risico op ongevallen vergroten.

Veiligheid bij accu's



WAARSCHUWING: Lees de volgende waarschuwingen voordat u het product gaat gebruiken.

- De aanbevolen accu is BLi10. De accu's zijn voorzien van softwarematige encryptie.
- Gebruik de BLi10-accu die oplaadbaar is uitsluitend als een voedingsbron voor de bijbehorende producten van Husqvarna. Gebruik de accu niet als voedingsbron voor andere apparaten, om letsel te voorkomen.
- Risico van elektrische schok. Breng de accuklemmen niet in contact met sleutels, schroeven of ander metaal. Dit kan kortsluiting van de accu veroorzaken.
- Gebruik geen accu's die niet oplaadbaar zijn.
- Plaats geen voorwerpen in de luchtspleten van de accu.
- Bescherm de accu tegen direct zonlicht, warmte of open vuur. De accu kan brandwonden en/of chemische brandwonden veroorzaken.
- Bescherm de accu tegen regen en vocht.
- Houd de accu uit de buurt van magnetrons en hoge druk.
- Probeer de accu niet te demonteren of te slopen.
- Laat accu's niet in contact komen met uw huid. Accu's kunnen verwondingen aan de huid, corrosie en brandplekken veroorzaken. Wrijf niet in uw ogen wanneer u accu's in uw ogen krijgt, maar spoel uw ogen minstens 15 minuten met water. Als accu's in contact is gekomen met uw huid, moet u de huid reinigen met veel water en zeep. Roep medische hulp in.
- Gebruik de accu bij temperaturen tussen -10 °C (14 °F) en 40 °C (104 °F).
- Reinig de accu of acculader nooit met water. Zie *Product, accu en acculader reinigen op pagina 202*.
- Gebruik geen defecte of beschadigde accu's.
- Sla accu's op uit de buurt van metalen voorwerpen, bijvoorbeeld spijkers, schroeven en sieraden.
- Houd de accu buiten het bereik van kinderen.

Veiligheidsvoorschriften voor acculader



WAARSCHUWING: Lees de volgende waarschuwingen voordat u het product gaat gebruiken.

- Risico van elektrische schok of kortsluiting wanneer de veiligheidsinstructies niet worden opgevolgd.
- Gebruik geen andere acculader dan die bij uw product is geleverd. De aanbevolen lader voor het opladen van de BLi10-accu is QC80.
- Probeer de acculader niet te demonteren.
- Gebruik geen defecte of beschadigde acculader.
- Til de acculader niet op aan de voedingskabel. Trek aan de stekker om de acculader uit de wandcontactdoos te halen. Trek niet aan de voedingskabel.
- Houd alle kabels en verlengsnoeren uit de buurt van water, olie en scherpe kanten. Let op dat de kabel niet bekneld raakt tussen objecten zoals deuren, hekken en dergelijke.
- Gebruik de acculader niet in de buurt van brandbare materialen of materialen die corrosie kunnen veroorzaken. Controleer of de acculader niet is afgedekt. Haal de stekker van de acculader uit de wandcontactdoos bij rookontwikkeling of brand.
- De accu mag alleen binnenshuis worden opgeladen op een plek met voldoende ventilatie en zonder direct zonlicht. Laad de accu niet buiten op. Laad de accu niet op in vochtige omstandigheden.
- Gebruik de acculader alleen op plekken met een temperatuur tussen 5 °C (41 °F) en 40 °C (104 °F). Gebruik de lader in een omgeving die goed geventileerd, droog en stofvrij is.
- Plaats geen voorwerpen in de koelspleten van de acculader.
- Verbind de contacten van de acculader niet met metalen objecten, omdat dit kortsluiting in de acculader kan veroorzaken.
- Gebruik goedgekeurde stopcontacten die niet beschadigd zijn. Controleer of de kabel van de acculader niet beschadigd is. Als er verlengkabels worden gebruikt, zorg er dan voor dat deze niet beschadigd zijn.

Veiligheidsinstructies voor onderhoud



WAARSCHUWING: Lees de volgende waarschuwingen voordat u onderhoud aan het product gaat uitvoeren.

- Verwijder de accu voordat u onderhoud of andere controles uitvoert, of het product demonteert.
- De gebruiker mag alleen de onderhouds- en servicewerkzaamheden uitvoeren die in deze bedieningshandleiding zijn beschreven. Ga naar uw servicedealer voor verdergaande service- of onderhoudswerkzaamheden.
- Reinig de accu of acculader nooit met water. Sterke reinigingsmiddelen kunnen schade aan het kunststof veroorzaken.
- Als u geen onderhoud uitvoert, verkort dit de levenscyclus van het product en vergroot het risico op ongevallen.

- Voor alle service en reparaties is speciale training vereist, vooral voor de veiligheidsvoorzieningen op het product. Als niet alle controles in deze bedieningshandleiding een goed resultaat geven nadat u onderhoud hebt uitgevoerd, ga dan naar uw

servicedealer. Wij garanderen dat u daar professionele reparaties en service voor uw product krijgt.

- Gebruik alleen originele reserveonderdelen.

Montage

Inleiding



WAARSCHUWING: Zorg dat u het hoofdstuk over veiligheid hebt gelezen en begrepen voordat u het apparaat monteert.

De steel monteren

1. Zorg ervoor dat de stekkers zijn uitgelijnd.

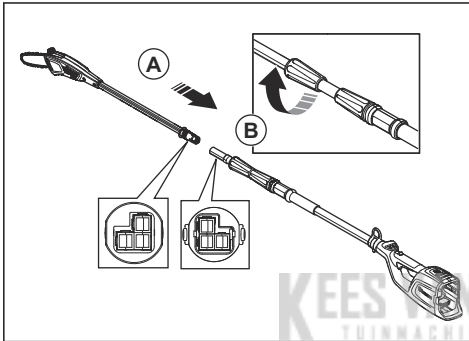

2. Sluit de uiteinden van de as (A) volledig aan.
3. Draai de schroefhandgreep vast op de zaagkopzijde van de as (B).

De lengte van steel aanpassen

1. Draai de schroefhandgreep los aan de zijde van de as met de accubehuizing (A).

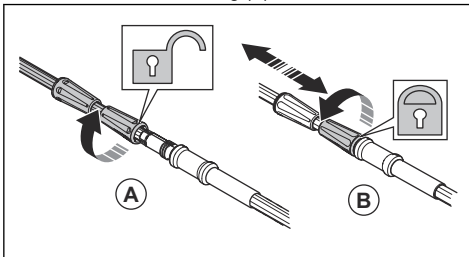

2. Stel de as af op de gewenste lengte.
3. Draai de schroefhandgreep (B) vast.

Draagstel afstellen

Gebruik altijd het draagstel wanneer u het product gebruikt. Het draagstel biedt maximale controle tijdens de bediening van het product. Het draagstel vermindert het risico op vermoeidheid in uw armen en rug.

1. Doe het draagstel om.
2. Bevestig het product aan de ophanghaak van het draagstel.
3. Stel de lengte van het draagstel zo af dat de ophanghaak ongeveer ter hoogte van uw rechterheup hangt.

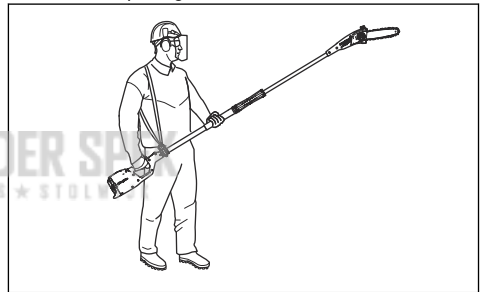

Werking

De werking controleren voordat u het product gebruikt

1. Controleer de luchtinlaat op vuil en beschadigingen. Verwijder gras en bladeren van het product met een borstel.
2. Controleer of het product correct werkt.
3. Draai alle moeren en bouten aan.
4. Zorg ervoor dat de zaagkop correct is bevestigd.
5. Controleer de zaagkop op beschadigingen, bijvoorbeeld scheuren. Vervang de zaagkop indien deze beschadigd is.
6. Zorg ervoor dat de afschermingen niet zijn beschadigd en dat de afdekkingen correct zijn bevestigd.

Aansluiten van acculader

1. Sluit de acculader alleen aan als de spanning en frequentie overeenkomen met de specificaties op het productplaatje.
2. Steek de stekker in een geaard stopcontact. De LED op de acculader licht eenmaal groen op.

Let op: De accu wordt niet opgeladen als de accutemperatuur hoger is dan 50 °C/122 °F. Als de temperatuur hoger is dan 50 °C/122 °F, zal de acculader de accu afkoelen voordat de accu wordt opgeladen.

De accu aansluiten op de acculader

Let op: Laad de accu op als u deze voor de eerste keer gebruikt. Een nieuwe accu is slechts 30% opgeladen.

1. Zorg ervoor dat de accu droog is.
2. Sluit de accu aan op de acculader.
3. Zorg ervoor dat het groene laadlampje op de acculader gaat branden. Dat betekent dat de accu goed is aangesloten op de acculader.
4. Wanneer alle leds (A) op de accu branden, is de accu volledig opgeladen.

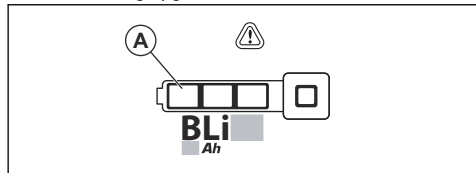

5. Trek aan de stekker om de acculader uit de wandcontactdoos te halen. Trek niet aan de kabel.
6. Haal de accu uit de acculader.

Let op: Raadpleeg de handleidingen van de accu en de acculader voor meer informatie.

De accu aansluiten op het product



WAARSCHUWING: Gebruik uitsluitend originele Husqvarna-accu's in het product.

1. Zorg ervoor dat de accu volledig is opgeladen.
2. Plaats de accu in de accuhouder van het product. De accu moet eenvoudig in de houder passen. Als dat niet zo is, dan is de accu niet goed aangebracht.

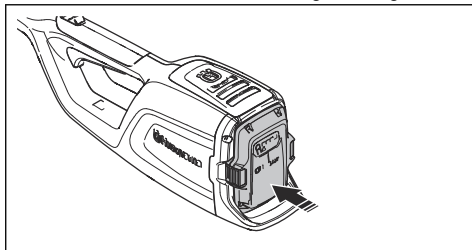

3. Druk tegen het onderste deel van de accu en druk deze volledig in de accuhouder. De accu is in positie vergrendeld als u een klik hoort.
4. Zorg ervoor dat de vergrendelingen goed op hun plaats vastklikken.

Product starten

1. Houd de start-/stopknop ingedrukt totdat de groene led gaat branden.

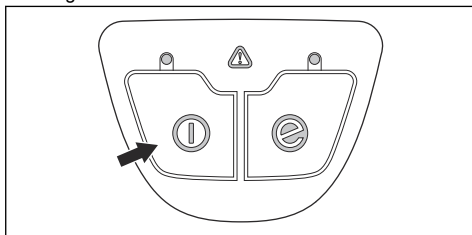

2. Trek de vergrendeling van de activeringsschakelaar naar achteren en houd de activeringsschakelaar vast.

Takken zagen



WAARSCHUWING: Ga voorzichtig te werk als u werkt in de buurt van hoogspanningskabels. Vallende takken kunnen leiden tot kortsluiting.

- Zorg er indien mogelijk voor dat u de tak onder de juiste hoek kunt doorzagen.

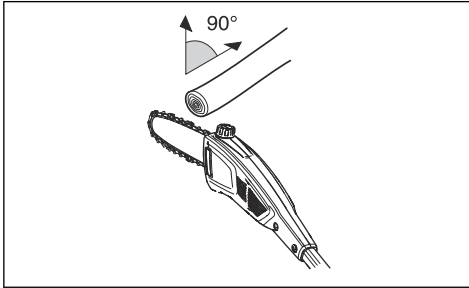

- Zaag grote takken in secties, zodat u betere controle hebt over waar ze zullen vallen. U moet er ook rekening mee houden dat vallende takken, als ze de grond raken, in de richting van de gebruiker kunnen stuiteren.

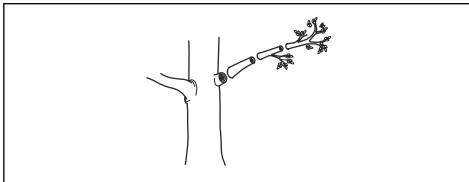

- Zaag nooit door de verdikking bij de wortel van de tak, want hierdoor vertraagt de genezing en wordt het risico op schimmelvorming vergroot.

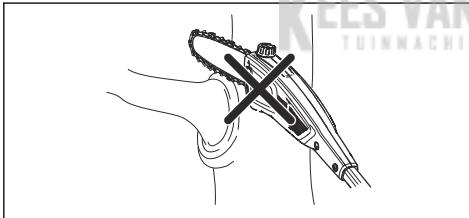

- Gebruik de stop op de basis van de zaagkop voor ondersteuning tijdens het zagen. Hierdoor voorkomt u dat de snijuitrusting op de tak stuiteren.

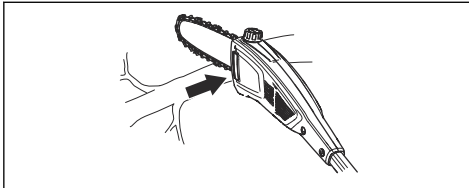

- Maak een eerste snede aan de onderkant van de tak voordat u de tak doorzaagt. Zo voorkomt u dat de bast gaat scheuren, wat kan leiden tot een langzame genezing en permanente schade aan de boom. De snede mag niet dieper zijn dan $\frac{1}{3}$ van de dikte van de tak om vastlopen te voorkomen. Laat de ketting lopen terwijl u de snijuitrusting van de tak verwijdert om vastlopen te voorkomen.

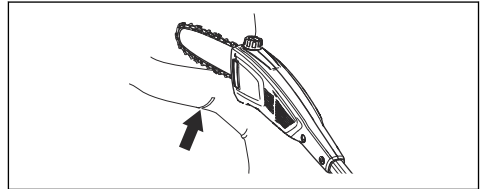

- Zorg ervoor dat u stevig staat en dat u kunt werken zonder te worden gehinderd door takken, stenen of bomen.



WAARSCHUWING: Activeer de activeringsschakelaar nooit als u geen volledig zicht hebt op de snijuitrusting.

De functie SavE starten

Het product heeft een SavE-functie. De functie SavE zorgt voor de langste bedrijfstijd van de accu.

1. Druk op de knop SavE. De led gaat branden om aan te geven dat de functie is ingeschakeld.

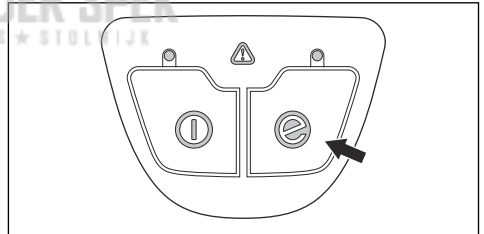

2. Druk nogmaals op de knop SavE om de functie uit te schakelen.

Product stoppen

1. Laat de activeringsschakelaar los.
2. Druk op de stopknop. De groene led gaat vervolgens uit.

3. Verwijder de accu uit het product. Druk op de twee ontgrendelknoppen en verwijder de accu.

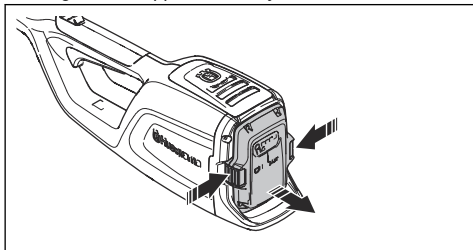

Onderhoud

Inleiding



WAARSCHUWING: Zorg dat u het hoofdstuk over veiligheid hebt gelezen en begrepen voordat u onderhoudswerkzaamheden aan het product gaat uitvoeren.



WAARSCHUWING: Verwijder de accu voordat u onderhoud aan het product uitvoert.

Onderhoudsschema



WAARSCHUWING: Verwijder de accu voordat u onderhoud uitvoert.

Hieronder volgt een lijst van het onderhoud dat u aan het product moet uitvoeren. Raadpleeg de taken in het hoofdstuk Onderhoud voor meer informatie.

Onderhoud	Elke dag	Wekelijks	Maandelijks
Reinig de externe onderdelen van het product met een droge doek. Gebruik geen water.	X		
Controleer of de start/stop-knop correct werkt en niet beschadigd is.	X		
Controleer of de voedingsschakelaar en de vergrendeling van de voedingsschakelaar correct werken vanuit veiligheidsoogpunt.	X		
Controleer of alle bedieningselementen werken en niet zijn beschadigd.	X		
Zorg ervoor de handgrepen schoon en droog zijn. Zorg ervoor dat er geen olie en vet op de handgrepen zit.	X		
Controleer of de kap van de zaagketting niet beschadigd is. Vervang de kap van de zaagketting als deze beschadigd is.	X		
Controleer of de schroeven en moeren goed zijn vastgedraaid.	X		
Reinig de dop van de olietank	X		
Controleer of de ontgrendelknoppen op de accu werken en de accu in het product vergrendelen.	X		

Onderhoud	Elke dag	Wekelijks	Maandelijks
Controleer of de acculader niet beschadigd is en goed functioneert.	X		
Controleer of de accu niet beschadigd is.	X		
Zorg ervoor dat de accu is opgeladen.	X		
Controleer of de acculader niet beschadigd is.	X		
Controleer alle kabels, koppelingen en aansluitingen. Controleer of er geen beschadigingen en vuil zijn.		X	
Reinig de kap van de zaagketting.		X	
Controleer de verbindingen tussen de accu en het product. Controleer de verbinding tussen de accu en de acculader.			X
Zorg ervoor dat de zaagkop niet is beschadigd. Vervang de zaagkop indien deze beschadigd is.	Een erkende Husqvarna-dealer moet alle onderhoudswerkzaamheden aan de zaagkop uitvoeren.		
Controleer de slijtage van het kettingaandrijf wiel.	Vervang het kettingaandrijf wiel na ongeveer 100 bedrijfsuren of vaker indien nodig.		

Snijuitrusting controleren

- Controleer op scheurtjes in klinknagels en schakels en op losse schakels. Vervang indien nodig.

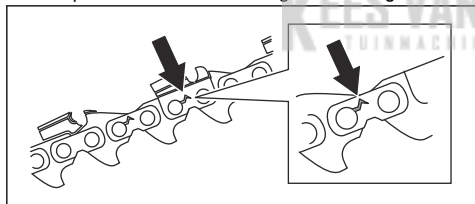

- Controleer of de zaagketting eenvoudig te buigen is. Vervang de zaagketting wanneer deze onbuigzaam is.
- Vergelijk de zaagketting met een nieuwe om te bepalen of de klinknagels en schakels versleten zijn.
- Vervang de zaagketting wanneer het langste deel van de zaagtand kleiner dan 4 mm/0,16 inch is. Vervang de zaagketting ook als er scheurtjes in de zaagtanden zitten.

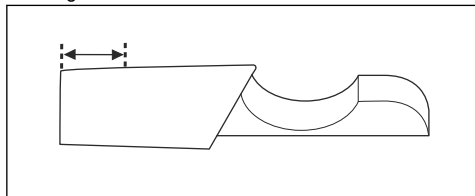

De geleider vervangen

- Draai de vergrendelknop linksom en verwijder de beschermkap (A).

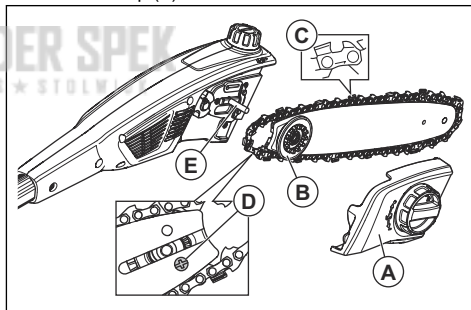

- Verwijder de geleider met de zaagketting.
- Verwijder de zaagketting van de geleider.
- Verwijder de bout (D) en verwijder het tandwiel. Houd het tandwiel in de buurt.
- Monteer het tandwiel met de bout (D) op de nieuwe geleider.
- Plaats de zaagketting in de groef op de geleider.
- Monteer de geleider en het tandwiel (B) op de pen (E) van de geleider.
- Monteer de zaagketting rond het kettingaandrijf wiel. Zorg ervoor dat de snijtanden niet in de richting wijzen van het kettingaandrijf wiel (C).
- Breng de beschermkap (A) aan en draai de vergrendelknop rechtsom.

10. Zet de zaagketting vast. Zie *De spanning van de zaagketting afstellen op pagina 200* voor instructies.

De zaagketting vervangen

1. Draai de vergrendelknop linksom en verwijder de beschermkap (A).

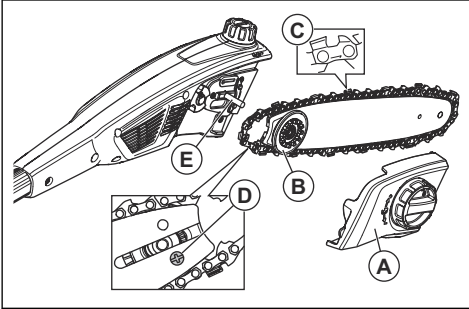

2. Verwijder de geleider met de zaagketting.
3. Verwijder de zaagketting van de geleider.
4. Plaats een nieuwe zaagketting in de groef op de geleider.
5. Monteer de geleider en het tandwiel (B) op de pen (E) van de geleider.
6. Monteer de zaagketting rond het kettingaandrijfwielt. Zorg ervoor dat de snijtanden niet in de richting wijzen van het kettingaandrijfwielt (C).
7. Breng de beschermkap (A) aan en draai de vergrendelknop rechtsom.
8. Zet de zaagketting vast. Zie *De spanning van de zaagketting afstellen op pagina 200* voor instructies.

Zaagketting slijpen

Informatie over de geleider en zaagketting



WAARSCHUWING: Draag veiligheidshandschoenen wanneer u onderhoud aan de zaagketting uitvoert of de zaagketting gebruikt. Ook een zaagketting die niet beweegt, kan verwondingen veroorzaken.

Als het zaagblad of de zaagketting versleten of beschadigd is, moet u deze vervangen door een door Husqvarna aanbevolen combinatie van zaagblad en zaagketting. Zo blijven de veiligheidsfuncties van het product behouden. Zie *Accessoires op pagina 206* voor een lijst met aanbevolen combinaties voor het vervangen van het zaagblad en de zaagketting.

- Zaagbladlengte, inch/cm. Informatie over de lengte van het zaagblad kunt u meestal vinden op het achterste uiteinde van het zaagblad.

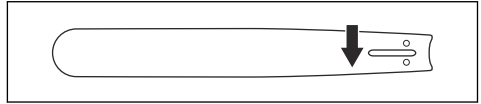

- Aantal tanden in het neuswiel (T).

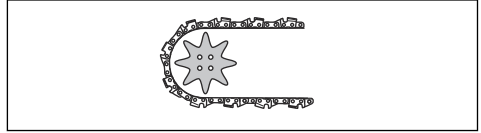

- Steek van de ketting, inch. De afstand tussen de aandrijfschakels van de zaagketting, moet overeenkomen met de tandsteek van het neuswiel en het kettingaandrijfwielt.

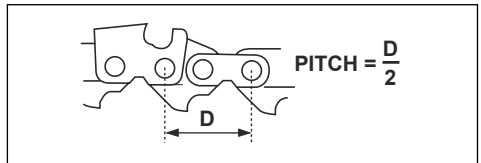

- Aantal aandrijfschakels (stuks). Het aantal aandrijfschakels wordt bepaald door het type zaagblad.

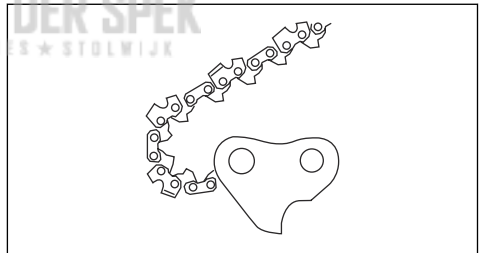

- Breedte geleidergroef, inch/mm. De breedte van de groef in het zaagblad moet gelijk zijn aan de breedte van de aandrijfschakels.

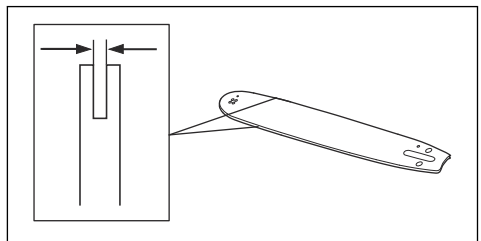

- Kettingolie-opening en opening voor kettingstrekkerpen. De geleider moet aangepast zijn aan het product.

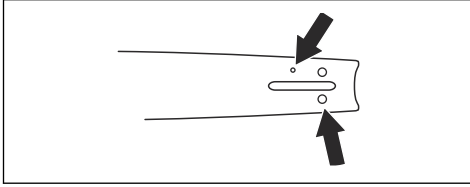

- Breedte aandrijfschakel, mm/inch.

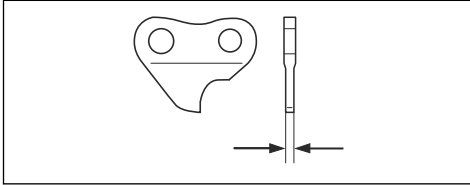

Algemene informatie over het slijpen van zaagtanden

Gebruik geen ongeslepen zaagketting. Als de zaagketting bot is, dient u meer druk toe te passen om de geleider door het hout te drukken. Als de zaagketting zeer bot is, ontstaan er geen houtsnippers maar zaagsel.

Een scherpe zaagketting zaagt door het hout en de houtsnippers worden lang en dik.

De zaagtand (A) en de dieptesteller (B) samen vormen het zagende deel van de zaagketting, de snijder. Het hoogteverschil tussen de twee geeft de zaagdiepte (instelling dieptesteller).

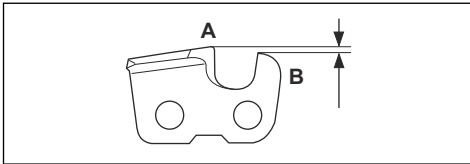

Denk bij het slijpen van een zaagketting aan het volgende:

- Vijlhoek.

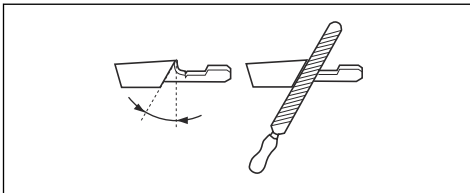

- Snijhoek.

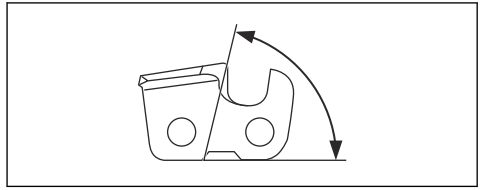

- Vijlpositie.

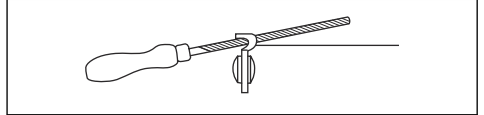

- Diameter van de ronde vijl.

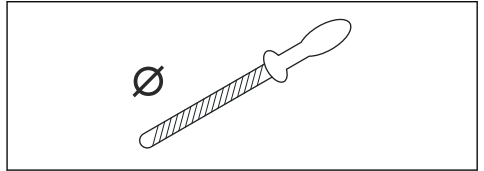

Het is niet gemakkelijk om zonder de juiste hulpmiddelen een zaagketting correct te slijpen. Gebruik een Husqvarna-vijlmal. Hiermee zorgt u voor maximale zaagprestaties en beperkt u het risico op terugslag.



WAARSCHUWING: De terugslagkracht neemt aanzienlijk toe als u de slijpinstructies niet volgt.

Let op: Zie *De messen slijpen* op pagina 199 voor informatie over het slijpen van de zaagketting.

De messen slijpen

1. Gebruik voor het slijpen van de snijtanden een ronde vijl en een vijlmal.

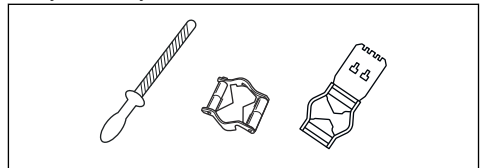

Let op: Zie *Accessoires* op pagina 206 voor informatie over welke vijl en mal door Husqvarna wordt aangeraden voor uw zaagketting.

2. Breng de vijlmal correct aan op de messen. Raadpleeg de instructies die bij de vijlmal worden meegeleverd.

3. Beweeg de vijl vanaf de binnenkant van de snijtanden naar buiten. Verlaag de druk bij de trekslag.

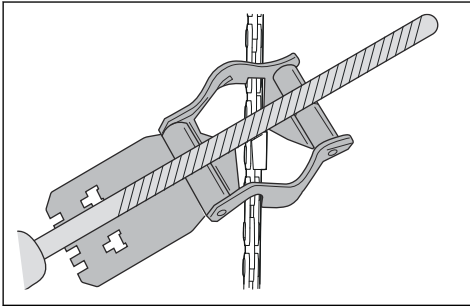

4. Verwijder materiaal van één zijde van alle zaagtanden.
5. Draai het product om en verwijder de resten aan de andere kant.
6. Zorg ervoor dat alle snijtanden dezelfde lengte hebben.

Algemene informatie over hoe u de hoogte van de dieptesteller aanpast.

De hoogte van de dieptesteller (C) neemt af wanneer u de zaagtanden (A) slijpt. Voor maximale zaagprestaties moet u de vijlresten verwijderen van de dieptesteller (B), zodat de dieptesteller de juiste hoogte heeft. Zie *Technische gegevens op pagina 204* voor instructies over hoe u voor de juiste hoogte van de dieptesteller zorgt voor uw zaagketting.

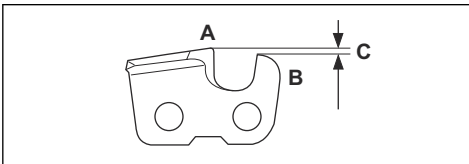

WAARSCHUWING: Een te hoge dieptesteller vergroot het terugslagrisico van de ketting!

Hoogte van de dieptesteller aanpassen

Zie *Algemene informatie over het slijpen van zaagtanden op pagina 199* voor instructies voordat u de vijlmal gaat instellen of de zaagtanden gaat slijpen. We

raden aan de snijdiepte bij te stellen na elke derde kettingslijfbeurt.

We raden u aan onze vijlmal voor de tanddiepte te gebruiken, om de juiste maat voor de tanddiepte en de juiste hoek van de dieptestellernok te krijgen.

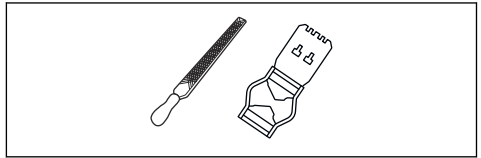

1. Gebruik een platte vijl en een vijlmal om de hoogte van de dieptesteller aan te passen. Gebruik alleen een Husqvarna-vijlmal om de juiste tanddiepte en vijlhoek te verkrijgen.
2. Plaats de vijlmal op de zaagketting.

Let op: Zie de verpakking van de vijlmal voor meer informatie over het gebruik.

3. Gebruik de platte vijl om het gedeelte van de dieptesteller te verwijderen dat boven de vijlmal uitsteekt.

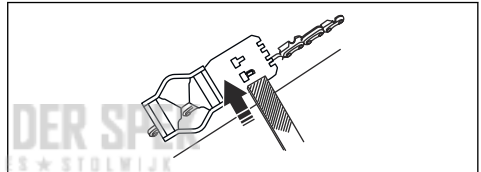

De spanning van de zaagketting afstellen



WAARSCHUWING: Een zaagketting die niet correct is gespannen, kan losschieten uit het zaagblad en ernstig of dodelijk letsel veroorzaken.

Een zaagketting rekt uit tijdens gebruik. Het is belangrijk om de spanning van de zaagketting regelmatig af te stellen om ervoor te zorgen dat deze correct is. Voer een controle van de spanning van de zaagketting uit voordat u het product start. Draai de zaagketting zo strak mogelijk, maar het moet mogelijk zijn om de zaagketting met de hand rond te draaien.

Let op: Een nieuwe zaagketting heeft een inlooperperiode. Controleer tijdens deze periode de spanning vaker.

1. Draai de vergrendelknop linksom om de afsteller van de kettingspanner te ontgrendelen.

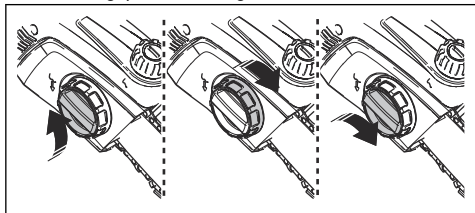

2. Draai de afsteller van de kettingspanning rechtsom om de zaagketting te spannen. Breng zo veel mogelijk spanning aan op de zaagketting. Deze moet strak tegen de geleider liggen.
3. Controleer of de zaagketting gemakkelijk met de hand kan worden rondgedraaid en of deze niet doorhangt aan de onderkant van het zaagblad.

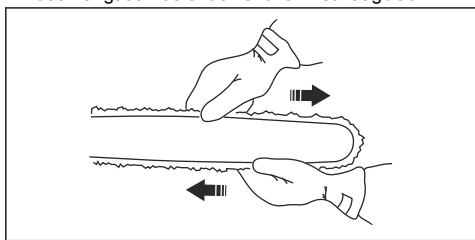

4. Draai de vergrendelknop rechtsom om de afsteller van de kettingspanner te vergrendelen.

De snijuitrusting smeren



WAARSCHUWING: Onvoldoende smeren van de snijuitrusting kan een breuk van de ketting veroorzaken wat tot ernstige en zelfs dodelijke verwondingen kan leiden.



WAARSCHUWING: Gebruik geen afgewerkte olie! Afgewerkte olie is gevaarlijk voor personen, het product en voor het milieu.

Zaagkettingolie

- Gebruik een zaagkettingolie die goed aan de zaagketting hecht. De zaagkettingolie dient zijn viscositeit te behouden onder alle weersomstandigheden, bijvoorbeeld tijdens een hete zomer of koude winter.
- Gebruik kettingolie van Husqvarna voor een maximale levensduur van de zaagketting en voor behoud van het milieu. Als Husqvarna-zaagkettingolie niet beschikbaar is, gebruik dan een standaard zaagkettingolie.
- In gebieden waar voor smering van de zaagkettingen bestemde olie niet beschikbaar is, kan gewone EP 90-transmissieolie worden gebruikt.

Controleer het oliepeil in de olietank regelmatig om schade aan de zaagketting en geleider te voorkomen.

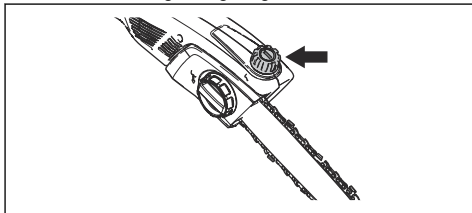

Olie bijvullen

Vul de zaagkettingolie bij na 1 bedrijfsuur of als de accu leeg is.

1. Open de dop van de olietank boven op de zaagkop.
2. Vul met zaagkettingolie van Husqvarna.
3. Plaats de olietankdop.

Smearing van de zaagketting controleren

1. Start het apparaat en laat het draaien op driekwart van het maximale toerental. Richt de neus van de geleider op een lichtgekleurd oppervlak dat zich op een afstand van bijna 20 cm (8 inch) bevindt.
2. Na één minuut draaien is op het lichtgekleurde oppervlak een oliestreek zichtbaar.
3. Als de oliestreek na één minuut niet zichtbaar is, reinigt u het oliekanaal in de geleider. Reinigt de groef in de rand van de geleider.
4. Start het apparaat en laat het draaien op driekwart van het maximale toerental. Richt de neus van de geleider op een lichtgekleurd oppervlak dat zich op een afstand van bijna 20 cm (8 inch) bevindt.
5. Na één minuut draaien is op het lichtgekleurde oppervlak een oliestreek zichtbaar.
6. Als de oliestreek na één minuut niet zichtbaar is, neemt u contact op met uw erkende dealer.

Controleren of de smering niet werkt

1. Controleer of het kettingoliekanaal van het zaagblad open is. Maak schoon indien nodig.

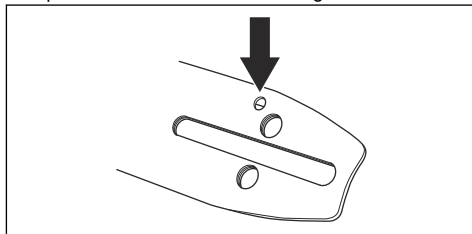

2. Controleer of het oliekanal in het tandwielhuis schoon is. Maak schoon indien nodig.

- Controleer of het neuswiel vrij draait. Als de kettingsmering nog steeds niet werkt na uitvoering van bovenstaande controles, moet u contact opnemen met uw servicewerkplaats.

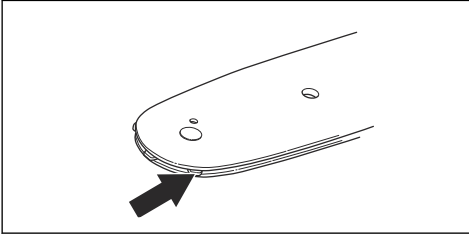

De geleider controleren

- Controleer of het oliekanal niet verstopt is. Reinig indien nodig.

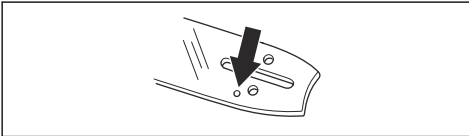

- Controleer de randen van de geleider op bramen. Verwijder bramen met een vijl.

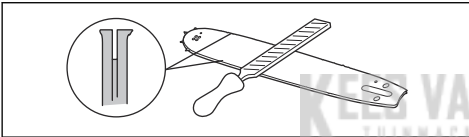

- Reinig de groef in het zaagblad.

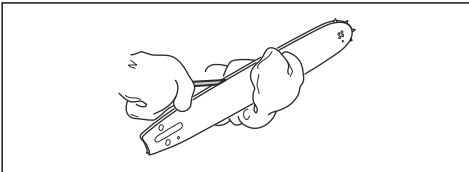

- Controleer de geleidergroef op slijtage. Vervang het zaagblad indien nodig.

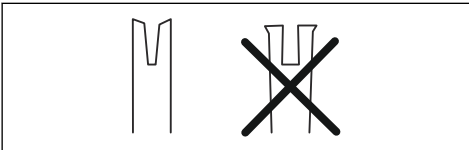

- Controleer de punt van de geleider op ruwheid en overmatige slijtage.

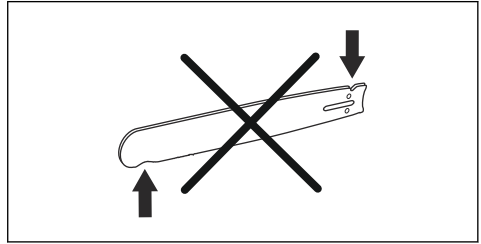

- Controleer of het neuswiel van het zaagblad soepel draait en of de smeeroopening in het neuswiel van het zaagblad open is. Maak schoon en smeer indien nodig.

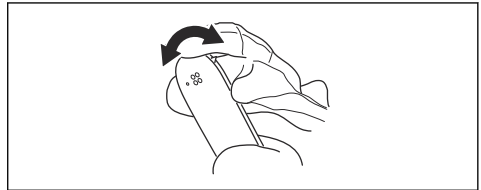

- Draai de geleider dagelijks om de levensduur te verlengen.

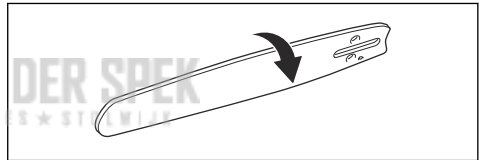

Product, accu en acculader reinigen

- Reinig het product met een droge doek na gebruik.
- Reinig de accu en acculader met een droge doek. Houd de accugeleiderails schoon.
- Zorg ervoor dat de aansluitingen op de accu en de acculader schoon zijn voor gebruik.
- Reinig het gedeelte rond de olietankdop met een borstel.
- Reinig het binnenvlak van de beschermkap met een borstel.

Accu en acculader controleren

- Controleer de accu op beschadigingen, bijvoorbeeld scheuren.
- Controleer de acculader op beschadigingen, bijvoorbeeld scheuren.
- Controleer of de aansluitkabel van de acculader niet beschadigd of gescheurd is.

Probleemoplossing

Toetsenbord

Probleem	Mogelijke fouten	Mogelijke oplossing
Groene start-led knippert.	Lage accuspanning.	Laad de accu op.
Rode fout-led knippert.	Overbelasting.	De snijuitrusting is geblokkeerd. Schakel het product uit. Verwijder de accu. Verwijder ongewenste materialen uit de snijuitrusting. Maak de ketting los.
	Temperatuurafwijking.	Laat het product afkoelen.
	De activeringsschakelaar en de startknop worden tegelijkertijd ingedrukt.	Laat de activeringsschakelaar los en druk op de startknop.
Het product start niet.	Vuil in de aansluitingen van de accu.	Reinig de accu-aansluitingen met perslucht of een zachte borstel.
Rode fout-led gaat branden.	Het product moet worden onderhouden.	Neem contact op met uw servicedealer.

Accu

Probleem	Mogelijke fouten	Mogelijke oplossing
Groene led knippert.	Lage accuspanning.	Laad de accu op.
Rode fout-led knippert.	De accu is leeg.	Laad de accu op.
	Temperatuurafwijking.	Gebruik de accu bij temperaturen tussen -10°C (14°F) en 40°C (104°F).
	Overspanning.	Haal de accu uit de acculader.
Rode fout-led gaat branden.	Celverschil te groot (1V).	Neem contact op met uw servicedealer.

Acculader

Probleem	Mogelijke fouten	Mogelijke oplossing
Rode fout-led knippert.	Temperatuurafwijking.	Gebruik de acculader bij temperaturen tussen 5 °C (41 °F) en 40 °C (104 °F).
Rode fout-led gaat branden.		Neem contact op met uw servicedealer.

Transport en opslag

Transport en opslag

- De meegeleverde Li-ion-accu's voldoen aan de wettelijke vereisten voor gevaarlijke goederen.
- Neem de bijzondere voorschriften op de verpakking en labels voor commercieel transport in acht. Dit geldt ook voor derden en expediteurs.
- Neem contact op met een persoon die gespecialiseerd is op het gebied van gevaarlijke stoffen voordat u het product verzendt. Neem alle van toepassing zijnde nationale voorschriften in acht.
- Breng tape aan op blootliggende aansluitingen wanneer u de accu in een pakket plaatst. Plaats de accu strak in het pakket om beweging te voorkomen.
- Verwijder de accu bij opslag of vervoer.
- Plaats de accu en de acculader in een droge, vocht- en vorstvrije ruimte.
- Bewaar de accu niet op plaatsen waar statische elektriciteit aanwezig is. Bewaar de accu niet in een metalen doos.
- Bewaar de accu op een plaats met een temperatuur tussen 5 °C en 25 °C en niet in direct zonlicht.
- Bewaar de acculader op een plaats met een temperatuur tussen 5 °C en 45 °C en niet in direct zonlicht.
- Gebruik de acculader alleen als de omgevingstemperatuur tussen 5 °C en 40 °C ligt.
- Laad de accu op tussen de 30% en 50% voorafgaand aan langdurige opslag.
- Berg de acculader op in een ruimte die afgesloten en droog is.
- Bewaar de accu niet in de buurt van de acculader. Laat kinderen en andere onbevoegde personen niet

aan de apparatuur komen. Bewaar de apparatuur in een ruimte die u kunt afsluiten.

- Reinig het product en voer een volledige onderhoudsbeurt uit voordat u het product voor langere tijd opslaat.
- Gebruik de transportbescherming op het product om letsel bij personen of schade aan het product tijdens vervoer en opslag te voorkomen.
- Bevestig het product stevig tijdens vervoer.

Accu, acculader en product afvoeren

Het onderstaande symbool betekent dat het product geen huishoudelijk afval is. Lever het in bij een recyclepunt voor elektrische en elektronische apparatuur. Dit voorkomt vervuiling van het milieu en letsel bij personen.

Neem contact op met de lokale autoriteiten, het afvalverwerkingsbedrijf of uw dealer voor meer informatie.

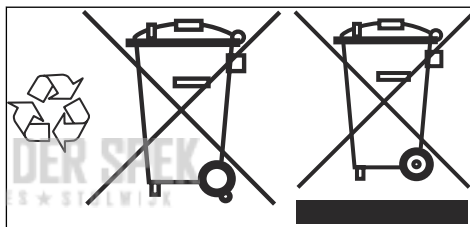

Let op: Het symbool staat op het product of op de verpakking van het product.

Technische gegevens

Technische gegevens

	120ITK4-P
Motor	
Type	PMDC 36V
Kettingsnelheid, m/s	10
Kenmerken	
Energiebesparende stand	SavE
Olietank	
Capaciteit, l/cm ³	0,07/70
Gewicht	

	120ITK4-P
Zonder accu, kg / lb	4,1/9,1
Geluidsemisies²²	
Geluidsvermogeniveau, gemeten dB(A)	93,79
Geluidsvermogeniveau, gegarandeerd L _{WA} dB(A)	97
Geluidsniveau²³	
Equivalent geluidsdruk niveau bij het oor van de gebruiker, dB(A)	80,6
Trillingsniveau²⁴	
Trillingsniveaus in de handgrepen, gemeten volgens ISO 22867, m/s ²	
Ingeklapt, voorhandgreep/achterhandgreep	0,793/0,676
Uitgeklapt, voorhandgreep/achterhandgreep	1,475/0,773

Gebruik uitsluitend een originele Husqvarna BLI-accu in uw product.

Goedgekeurde accu's

Accu	BLI10
Type	Lithium-ion
Accu capaciteit, Ah	Raadpleeg het plaatje met de accugegevens
Nominale spanning, V	36
Gewicht, kg	0,8

Goedgekeurde acculaders

Acculader	QC 80
Ingangsspanning, V	100-240
Frequentie, Hz	50-60
Vermogen, W	80

²² Geluidsemisie naar de omgeving gemeten als geluidsvermogen (L_{WA}) volgens EG-richtlijn 2000/14/EG. Het verschil tussen gegarandeerd en gemeten geluidsvermogen is dat het gegarandeerde geluidsvermogen ook spreiding in het meetresultaat omvat en de verschillen tussen de verschillende machines van hetzelfde model conform Richtlijn 2000/14/EG.

²³ Vergelijkbaar geluidsdruk niveau, conform ISO 22868, is berekend als de totale tijdgewogen energie voor verschillende geluidsdruk niveaus onder verschillende bedrijfsomstandigheden. Typische statistische spreiding voor een vergelijkbaar geluidsdruk niveau is een standaardafwijking van 3 dB(A).

²⁴ De gerapporteerde gegevens voor een vergelijkbaar trillingsniveau vertonen een typische statistische spreiding (standaardafwijking) van 1,5 m/s².

Accessoires

Combinaties van geleider en zaagketting







De onderstaande combinaties zijn CE-typegoedgekeurd.

Geleider			Zaagketting	
Lengte, duim	Steek, duim	Spoorbreedte, mm	Type	Lengte, aantal aandrijfschakels
10	1/4"	1,3	Husqvarna H00	58

Zaagkettingvijl en vijmal

Gebruik de aanbevolen vijmal om de tanden in de juiste hoek te krijgen voor vijlen. Wij raden u aan altijd de aanbevolen vijmal te gebruiken om uw zaagketting weer scherp te krijgen.

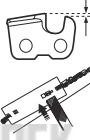
Neem contact op met uw servicedealer als u niet weet met welke zaagketting uw product is uitgerust.

							
	mm/inch	1/5∅	mm/inch	mm/inch			
00	4,0/5/32	85°	30°	0°	0,65/0,025	5056981-03	5796536-01

EG verklaring van overeenstemming

EU-verklaring van overeenstemming

Husqvarna AB, SE-561 82 Huskvarna, Zweden, tel.: +46-36-146500, verklaart dat de stoksnoeischaar **Husqvarna 120ITK4-P** met serienummers van 2021 en later (het jaar staat duidelijk op het productplaatje vermeld, gevolgd door het serienummer) voldoet aan de eisen die zijn opgenomen in de RICHTLIJNEN VAN DE RAAD:

- van 17 mei 2006 'met betrekking tot machines' **2006/42/EG**
- van 26 februari 2014 "betreffende elektromagnetische compatibiliteit" **2014/30/EU**
- van 8 juni 2011 "beperking van het gebruik van bepaalde gevaarlijke stoffen" **2011/65/EU**

De volgende normen zijn van toepassing:

EN 62841-1:2015, EN ISO 11680-1:2011, EN ISO 12100:2010, EN 55014-1:2017+A11, EN 55014-2:2015, EN IEC 63000:2018.

TÜV Rheinland LGA Products GmbH, Tillystraße 2, D-90431 Neurenberg, Duitsland, 0197, heeft een vrijwillig EG-typeonderzoek uitgevoerd volgens de richtlijn voor machines (2006/42/EG), artikel 12, punt 3b. Het certificaat voor EG-typeonderzoek heeft nummer: **BM 50491650 0001**

Huskvarna, 2020-12-30

KEES VAN DER SPEK
TUINMACHINES * STOLWIJK



Pär Martinsson, Hoofd Ontwikkeling (gemachtigde vertegenwoordiger voor Husqvarna AB en verantwoordelijk voor technische documentatie)

INNHold

Innledning.....	208	Feilsøking.....	227
Sikkerhet.....	210	Transport og oppbevaring.....	228
Montering.....	218	Tekniske data.....	228
Drift.....	218	Tilbehør.....	230
Vedlikehold.....	220	EF-samsvarserklæring.....	231

Innledning

Produktbeskrivelse

Husqvarna 120iTK4-P er en batteridreven stangsgag med teleskopfunksjon.

Det pågår et kontinuerlig arbeid for å øke sikkerheten og effektiviteten din under bruk. Kontakt serviceforhandleren din for mer informasjon.

Produktoversikt

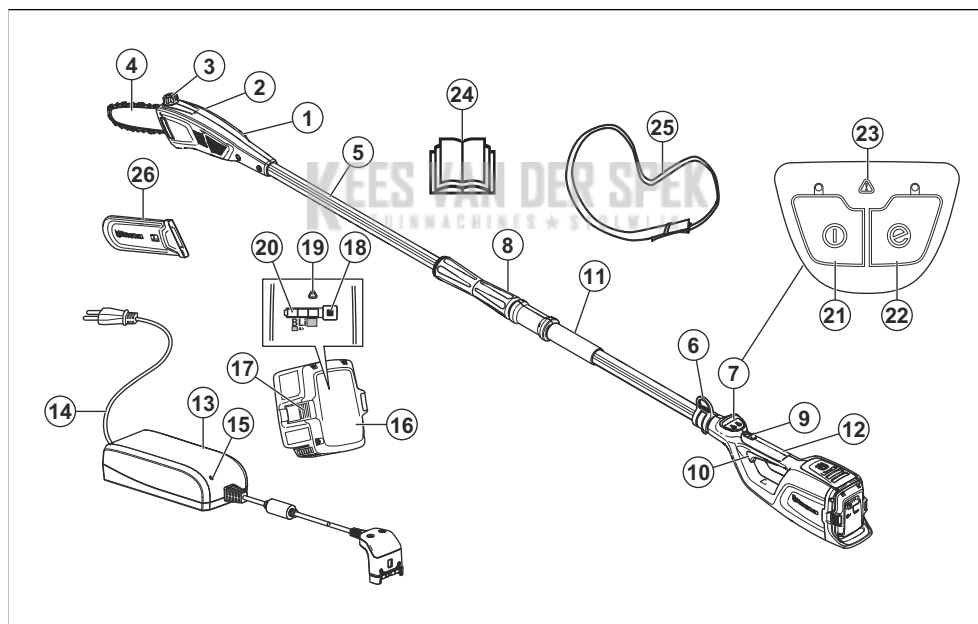

1. Saghode
2. Kjedestrammerknapp
3. Kjedeoljetank
4. Sverd
5. Riggør
6. Opphengskrok for sele
7. Tastatur
8. Teleskopfunksjon
9. Kraftutløserperre

10. Kraftutløser
11. Fremre håndtak
12. Bakre håndtak
13. Batterilader
14. Ledning
15. LED-lampe for strøm på / advarsel
16. Batteri
17. Batteriutløserknapper
18. Batteriindikatorknapp

- 19. Varsellampe
- 20. LED-indikator for batteri
- 21. Start/stopp-knapp
- 22. SavE-knapp
- 23. Varsellampe
- 24. Bruksanvisning
- 25. Sele
- 26. Transportbeskyttelse

Symboler på produktet



ADVARSEL! Dette produktet kan være farlig! Uforsiktig eller feilaktig bruk kan resultere i alvorlige skader eller dødsfall for brukeren eller andre. Det er svært viktig at du leser og forstår innholdet i bruksanvisningen, og forstå innholdet før du bruker produktet.



Bruk vernehjelm på steder der gjenstander kan falle ned på deg. Bruk godkjent hørselsvern. Bruk godkjent øyevern.



Bruk godkjente vernehansker.



Påfylling av kjedeolje.



Produktet og produktemballasjen er ikke restavfall. Resirkuler det på et gjenvinningsanlegg for elektrisk og elektronisk utstyr.



Dette produktet samsvarer med gjeldende EF-direktiver.



Nominell spenning, V



Må ikke utsettes for regn.



Ikke rør klingene med hendene (bare for stanghekksaks).



Teleskopfunksjon.



Drei til venstre for å løsne knotten, drei til høyre for å stramme knotten.

KEES VAN DER SPEER
TUINMACHINES * STOLWIJK



Direktestrøm.

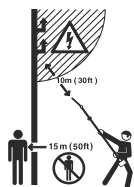

Dette produktet er ikke elektrisk isolert. Hvis produktet kommer i kontakt med eller i nærheten av spenningsførende ledninger, kan dette føre til dødsfall eller alvorlig personskade. Elektrisitet kan overføres fra ett punkt til et annet med en såkalt spenningsbue. Jo høyere spenningen er, desto lengre vei kan elektrisiteten overføres. Elektrisitet kan også overføres gjennom grener og andre gjenstander, spesielt dersom de er våte. Hold alltid en avstand på minst 10 meter mellom produktet og spenningsførende ledninger og/eller eventuelle gjenstander som berører dem. Hvis du må arbeide med kortere sikkerhetsavstand, må du alltid kontakte det aktuelle kraftselskapet for å sikre at strømmen er avslått før du påbegynner arbeidet.

Hold alltid mennesker og dyr på minst 15 meters avstand fra produktet.

yyyywwxxxxx

Typeskiltet viser serienummeret. **yyyy** er produksjonsåret, **ww** er produksjonsuken og **xxxxx** er serienummeret.

Merk: Øvrige symboler/klistremerker på produktet gjelder spesifikke krav for sertifiseringer på visse markeder.

Symboler på batteriet og/eller batteriladeren



Lever dette produktet til et gjenvinningsanlegg for elektrisk og elektronisk utstyr. (Gjelder kun Europa)



Feilsikker transformator.



Batteriladeren skal bare brukes og oppbevares innendørs.



Dobbeltisolert.

Produktansvar

Som nevnt i lovverket om produktansvar er vi ikke ansvarlig for skader som produktet vårt forårsaker, i følgende tilfeller:

- Produktet er reparert på feil måte.
- Produktet er reparert med deler som ikke kommer fra produsenten eller som ikke er godkjent av produsenten.
- Produktet har et tilbehør som ikke kommer fra produsenten eller som ikke er godkjent av produsenten.
- Produktet er ikke reparert på et godkjent servicesenter eller av en godkjent aktør.

Sikkerhet

Sikkerhetsdefinisjoner

Advarsler, oppfordringer og merknader brukes for å understreke spesielt viktige deler av bruksanvisningen.



ADVARSEL: Brukes hvis det er fare for personskade eller død for brukeren eller andre personer om instruksjonene i håndboken ikke følges.



OBS: Brukes hvis det er fare for skade på produktet, annet materiell eller nærliggende områder om instruksjonene i håndboken ikke følges.

Merk: Brukes for å gi mer nødvendig informasjon for en spesifikk situasjon.

Generelle sikkerhetsinstruksjoner



ADVARSEL: Les de følgende advarslene før du bruker produktet.

- Ta alltid ut batteriet for å forhindre at produktet startes ved et uhell.
- Dette produktet er et farlig verktøy hvis du ikke er forsiktig, eller hvis du bruker produktet på feil måte. Dette produktet kan føre til alvorlig personskade eller død for operatøren eller andre.
- Ikke bruk produktet hvis det er endret fra den opprinnelige spesifikasjonen. Ikke bytt en del av produktet uten godkjenning fra produsenten. Bruk bare reservedeler som er godkjent av produsenten.

Personskade eller dødsfall er mulige konsekvenser av feil vedlikehold.

- Kontroller produktet før bruk. Se *Sikkerhetsutstyr på produktet på side 214* og *Vedlikehold på side 220*. Ikke bruk et defekt produkt. Utfør sikkerhetskontrollene, og følg vedlikeholds- og serviceinstruksjonene i denne bruksanvisningen.
- Barn må holdes under oppsyn for å sikre at de ikke leker med produktet. Produktet og/eller batteriet må aldri brukes av barn eller personer som ikke har fått opplæring i bruken av det. Aldersgrensen for bruk kan være underlagt lokale bestemmelser.
- Oppbevar produktet på et låst sted for å hindre tilgang for barn eller personer som ikke er godkjent.
- Oppbevar produktet utilgjengelig for barn.
- Den opprinnelige konstruksjonen til produktet må ikke under noen omstendigheter endres uten tillatelse fra produsenten. Bruk alltid originalt tilbehør. Uautoriserte modifikasjoner og/eller tilleggsutstyr kan medføre alvorlige skader eller dødsfall for brukeren eller andre.

Merk: Bruken kan være regulert av nasjonal eller lokal lovgivning. Følg gjeldende lovgivning.

Generelle sikkerhetsadvarsler for motorredskaper



ADVARSEL: Les alle sikkerhetsadvarsler og instruksjoner. Hvis du ikke følger advarslene og instruksjonene, kan det føre til elektrisk støt, brann og/eller alvorlig personskade.

Merk: Ta vare på alle advarsler og instruksjoner for fremtidig bruk. Begrepet «el-verktøy» i advarslene referer til elektrisk verktøy som drives av nettstrøm (med ledning) eller batteri (uten ledning).

Sikkerhet i arbeidsområdet

- **Hold arbeidsområdet rent og godt opplyst.** Rot og dårlig opplyste områder kan lett føre til ulykker.
- **Bruk ikke el-verktøy i eksplosiv atmosfære, for eksempel der det finnes brennbare væsker, gasser eller støv.** El-verktøy danner gnister som kan antenne støv eller gasser.
- **Hold barn og andre tilskuere på avstand når el-verktøyet er i bruk.** Distraksjoner kan føre til at du mister kontrollen.

Elektrisk sikkerhet

- **Støpselet til el-verktøyet må passe til stikkkontakten.** Du må aldri modifisere støpselet på noen måte. Adapterpluggen må ikke brukes sammen med jordet el-verktøy. Når støpselet/pluggen ikke er modifisert og stikkkontakten passer vil det redusere faren for elektrisk støt.
- **Unngå kroppskontakt med jodede flater, for eksempel rør, radiatorer, komfyrer og kjøleskap.** Faren for elektrisk støt øker hvis kroppen til brukeren er forbundet med jord.
- **El-verktøy må ikke utsettes for regn eller fuktighet.** Hvis det kommer vann inn i el-verktøyet øker faren for elektrisk støt.
- **Ledningen må håndteres forsiktig. Bruk aldri ledningen til å bære eller trekke noe, eller til å trekke ut støpselet.** Hold kablen unna varme, olje, skarpe kanter og bevegelige deler. Skadde eller sammenflokete ledninger øker faren for elektrisk støt.
- **Når el-verktøyet brukes utendørs må det brukes en skjøteledning som er egnet for bruk utendørs.** Bruk av kabel for utendørs bruk reduserer faren for elektrisk støt.
- **Hvis el-verktøyet må brukes på et fuktig sted, må det anvendes en strømforsyning som er beskyttet mot jordfeil/overbelastning.** Bruk av jordfeilbryter/automatsikring reduserer faren for elektrisk støt.

Personlig sikkerhet

- **Fare!** Må ikke brukes i nærheten av elektriske kraftlinjer. Enheten er ikke utviklet for å beskytte mot elektrisk støt dersom det oppstår kontakt med overhengende elektriske ledninger. Se lokale forskrifter for sikker avstand til overhengende elektriske kraftlinjer og sikre at arbeidsstillingen er trygg før du bruker grenkutteren med sagkjede.
- **Vær oppmerksom, følg med på det du gjør, og bruk sunn fornuft når du bruker elektroverktøyet.** Ikke bruk et elektrisk verktøy hvis du er trett eller påvirket av narkotika, alkohol eller legemidler. Et øyeblikks

uoppmerksomhet ved bruk av elektroverktøy kan føre til alvorlig personskade.

- **Bruk personlig verneutstyr. Bruk alltid vernebriller.** Bruk av verneutstyr som støvmaske, vernesko med antisklisåle, hjelm og hørselvern der det kreves, reduserer faren for personskade.
- **Unngå utilsiktet oppstart. Forsikre deg om at bryteren står i AV-stillingen før du kobler til strømforsyningen og/eller batteripakken, tar opp verktøyet eller bærer verktøyet.** Hvis du bærer verktøyet med en finger på bryteren eller med elektroverktøyet påslått, kan dette lett føre til ulykker.
- **Fjern eventuelle justeringsnøkler før du slår på elektroverktøyet.** En nøkkel som sitter på en roterende del av elektroverktøyet, kan føre til personskade.
- **Ikke strekk deg for langt. Hold alltid føttene på bakken og en balansert stilling.** Dette gir deg bedre kontroll over elektroverktøyet i uventede situasjoner.
- **Bruk egnede klær. Bruk ikke løstsittende klær eller smykker. Hold hår, klær og hansker borte fra bevegelige deler.** Løstsittende klær, smykker eller langt hår kan sette seg fast i bevegelige deler.
- **Hvis apparatet er forsynt med tilkobling for støvsuger eller oppsamlar, må du forsikre deg om at disse er riktig tilkoblet og brukes på riktig måte.** Bruk av støvoppsamlar kan redusere faren for støvrelaterte skader.
- **Selv om du har lang erfaring med bruk av elektroverktøy, må du ikke bli uforsiktig eller ignorere sikkerhetsreglene.** En uforsiktig handling kan føre til alvorlig personskade i løpet av en brøkdel av et sekund.
- Vibrasjonsnivået under faktisk bruk av det motoriserte redskapet kan avvike fra den oppgitte totalverdien, avhengig av hvordan redskapet brukes. Brukeren må treffe sikkerhetstiltak for å beskytte seg, basert på et anslag av eksponeringen under de faktiske bruksforholdene (med hensyn til alle deler av operasjonssyklusen, for eksempel når verktøyet slås av og når det går på tomgang).

Bruk og vedlikehold av elektroverktøy

- **Bruk ikke makt på elektroverktøyet. Bruk riktig elektroverktøy for arbeidet som skal utføres.** Riktig elektroverktøy gjør jobben på en bedre og sikrere måte i den hastigheten det er konstruert for.
- **Bruk ikke elektroverktøyet hvis bryteren ikke lar seg slå på og av.** Elektroverktøy som ikke kan kontrolleres med bryteren, er farlig, og må repareres.
- **Koble pluggen fra strømforsyningen og/eller batteripakken fra elektroverktøyet før du foretar justeringer, skifter tilbehør eller oppbevarer elektroverktøyet.** Slike forebyggende sikkerhetstiltak reduserer faren for at elektroverktøyet starter ved et uhell.
- **Elektroverktøy som ikke er i bruk, må oppbevares utilgjengelig for barn. La ikke elektroverktøyet brukes av personer som ikke er kjent med elektroverktøyet**

eller disse instruksjonene. Elektroverktøy er farlige når de brukes av uerfarne brukere.

- **Vedlikehold av elektroverktøy. Kontroller justeringen av bevegelige deler, samt at de ikke sitter fast. Kontroller at det ikke finnes ødelagte deler eller andre feil som kan påvirke bruken av elektroverktøyet. Hvis elektroverktøyet er skadet, må det repareres før bruk.** Mange ulykker forårsakes av dårlig vedlikeholdt elektroverktøy.
- **Hold skjæreverktøy skarpe og rene.** Riktig vedlikeholdte skjæreverktøy med skarpe skjærekanter har mindre fare for å sette seg fast, og er lettere å kontrollere.
- **Bruk elektroverktøyet, tilbehør og verktøybits osv. i henhold til disse instruksjonene, og i forhold til arbeidsforholdene og arbeidet som skal utføres.** Bruk av elektroverktøy til andre oppgaver enn dem de er laget for, kan føre til farlige situasjoner.
- **Hold håndtakene og gripeflatene tørre, rene og frie for olje og fett.** Glatte håndtak og gripeflater gjør trygg håndtering og kontroll av verktøyet i uventede situasjoner umulig.

Bruk og pleie av batteriverktøy

- **Må bare lades med laderen som er spesifisert av produsenten.** En lader som passer til én batteripakke kan skape brannfare hvis den brukes med en annen batteripakke.
- **Bruk elektriske verktøy bare med spesielt designede batteripakker.** Bruk av andre batteripakker kan medføre fare for personskade og brann.
- **Når batteriet ikke er i bruk, må det holdes unna andre metallgjenstander som binders, mynter, nøkler, spiker, skruer og andre små metallgjenstander som kan danne en forbindelse fra den ene batteripolen til den andre.** Kortslutning av batteripolene kan føre til forbrenning eller brann.
- **Hvis batteriet utsettes for store påkjenninger, kan det komme væske ut av det. Unngå i så fall kontakt med denne væsken. Skyll med vann hvis kontakt oppstår ved et uhell. Hvis du får væske i øynene, kontakt lege øyeblikkelig.** Væske som kommer ut av batteriet kan forårsake irritasjon eller forbrenninger.
- **Ikke bruk batteripakken eller verktøyet hvis det er skadet eller endret.** Skadete eller endrede batterier kan ha en uforutsigbar adferd, noe som kan føre til brann, eksplosjoner eller personskader.
- **Ikke eksponer en batteripakke eller et verktøy for brann eller for høy temperatur.** Eksponering for flammer eller temperaturer over 130 °C (265 °F) kan føre til eksplosjon.
- **Følg alle instruksjoner for lading, og ikke lad batteripakken eller verktøyet utenfor temperaturområdet som er angitt i instruksjonene.** Lading på feil måte eller ved temperaturer utenfor det angitte området kan påføre batteriet skade og øke faren for brann.

Service

- **La en kvalifisert tekniker/reparatør utføre service, og gjøre eventuelle utskiftninger kun med identiske reservedeler.** Dette sikrer at elektroverktøyet sikkerhet opprettholdes.
- **Utfør aldri service på skadede batteripakker.** Service av batteripakker skal kun utføres av produsenten eller autoriserte serviceleverandører.

Sikkerhetsadvarsler for grenkutteren – personlig sikkerhet

- **Hold alle deler av kroppen unna sagkjedet når grenkutteren er i bruk. Kontroller at sagkjedet ikke berører noe før du starter grenkutteren.** Et øyeblikks uoppmerksomhet mens du bruker grenkutteren kan føre til at klær eller kroppsdeler setter seg fast i sagkjedet.
- **Hold alltid grenkutteren med høyre hånd på det bakerste håndtaket og venstre hånd på det fremste håndtaket.** Motorsagen må aldri holdes med hendene i motsatt posisjon. Dette øker faren for personskade.
- **Hold grenkutteren bare i den isolerte gripeflaten. Sagkjedet kan komme i kontakt med skjulte ledninger eller sin egen ledning.** Sagkjeder som kommer i kontakt med en strømførende ledning, kan gjøre blottlagte metalldele på grenkutteren strømførende, og dette kan gi brukeren elektrisk støt.
- **Bruk øyevem. Det anbefales å bruke ytterligere verneutstyr til ører, hode, hender, bein og føtter.** Egnert verneutstyr reduserer faren for å bli skadet av flygende gjenstander eller utilsiktet kontakt med sagkjedet.
- **Ikke bruk en motorsag hvis du er i et tre, på en stige, på et hustak eller på andre ustabile underlag.** Bruk av en motorsag på denne måten kan føre til alvorlig personskade.
- **Sørg for at du alltid står støtt, og bruk motorsagen bare mens du står på fast, sikkert og flatt underlag.** Glatte eller ustabile underlag kan føre til at du mister balansen eller mister kontrollen over grenkutteren.
- **Når du sager i treverk som står i spenn, må du være oppmerksom på at treverket kan bevege seg og at grenkutteren kan kastes tilbake.** Når spenningen i trefibrene utløses, kan treverket som står i spenn, treffe brukeren og/eller føre til at grenkutteren kommer ut av kontroll.
- **Vær ekstremt forsiktig ved saging i busker og ungtre.** Det tynne materialet kan sette seg fast i grenkutteren og bli slynget mot deg, eller føre til at du mister balansen.
- **Følg instruksjonene for smøring, kjedestramming og utskifting av sverd og kjede.** Kjedet kan ryke, og faren for kast økes hvis kjedet ikke er riktig strammet og smurt.
- **Bær grenkutteren i det fremre håndtaket med grenkutteren avslått og vendt bort fra kroppen.** Sverddekslet må alltid være montert ved transport

eller lagring av grenkutteren. Riktig håndtering av grenkutteren reduserer faren for utilsikket kontakt med det roterende sagkjedet.

- **Sag bare i tre.** Grenkutteren må ikke brukes til andre formål enn den er ment for. Grenkutteren må for eksempel ikke brukes til å sage i metall, plast, murverk eller andre byggematerialer enn tre. Hvis grenkutteren brukes til andre formål enn den er ment for, kan det oppstå farlige situasjoner.
- **Hold håndtakene tørre, rene og frie for olje og fett.** Fettete eller oljete håndtak er glatte, og kan føre til at du mister kontrollen.
- **Ikke forsøk å felle et tre før du har forståelse av farene og hvordan de kan unngås.** Det kan oppstå alvorlig personskade på brukeren eller tilskuere under felling av trær.
- **Denne grenkutteren er ikke ment for trefelling.** Bruk av grenkutter til andre formål enn den er ment for, kan føre til alvorlig personskade på brukeren eller tilskuere.
- Vi anbefaler sterkt at førstegangsbrukere øver på å sage stammer i en sagbukk.

Årsaker til og forholdsregler mot kast

Kast kan forekomme når sverdspissen kommer i kontakt med en gjenstand, eller hvis treet klemmer fast grenkutteren i sagsporet. Hvis sverdspissen kommer i kontakt med en gjenstand, kan det i enkelte tilfeller føre til en plutselig motsatt reaksjon der sverdspissen kastes oppover og bakover mot brukeren. Hvis grenkutteren klemmes fast på oversiden av sverdet, kan sverdet bli skjøvet raskt tilbake mot brukeren. Disse reaksjonene kan føre til at du mister kontrollen over grenkutteren, noe som kan føre til alvorlig personskade. Du må ikke stole blindt på sikkerhetsinnretningene som er innebygd i grenkutteren. Som bruker av grenkutter må du følge flere forholdsregler for å sikre at arbeidet ikke fører til ulykker eller personskader. Kast er et resultat av feil bruk av grenkutteren og/eller feil prosedyrer eller arbeidsforhold, og det kan unngås ved å følge forholdsreglene nedenfor:

- **Sørg for at du har godt grep med tomler og fingre rundt grenkutterhåndtakene, med begge hender på grenkutteren og med kroppen og armen i en stilling der du kan motstå kraften i et kast.** Krefte i et kast kan kontrolleres av brukeren hvis de riktige forholdsreglene følges. Ikke slipp grenkutteren.
- **Unngå å strekke deg for å øke rekkevidden, og kutt ikke over skulderhøyde.** Dette bidrar til å hindre utilsikket kontakt med sverdspissen, og gir bedre kontroll over grenkutteren i uventede situasjoner.
- **Bruk bare sverd og grenkuttere som er spesifisert av produsenten.** Bruk av feil sverd og grenkuttere kan føre til at kjedet ryker og/eller kastes tilbake.
- **Følg produsentens instruksjoner for filing og vedlikehold av grenkutteren.** Hvis dybdemålerens høyde reduseres, kan det føre til økt fare for kast.

Generelle sikkerhetsadvarsler for grenkutter

Følg alle instruksjonene når du fjerner fastkjørt materiale fra, oppbevarer eller vedlikeholder grenkutteren. Sørg for at bryteren er av og batteripakken tatt av. Hvis grenkutteren aktiveres uventet mens du fjerner fastkjørt materiale eller utfører vedlikehold, kan det føre til alvorlig personskade.

Personlig verneutstyr



ADVARSEL: Les de følgende advarselinstruksjonene før du bruker produktet.

- Benytt alltid godkjent verneutstyr når du bruker produktet. Verneutstyr kan aldri fullstendig forhindre skade, men det reduserer skadeomfanget hvis ulykken inntreffer. Spør forhandleren din om hjelp til å velge riktig utstyr.
- Bruk hjelm hvis det er mulig at objekter kan falle ned på deg.

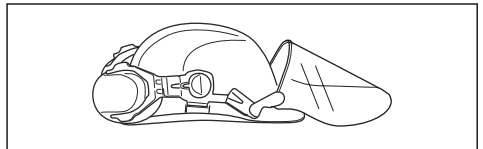

- Bruk godkjent hørselsvern.

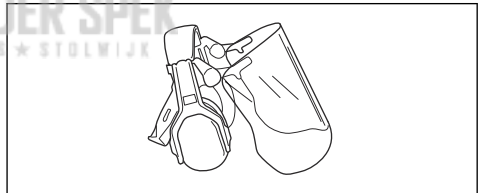

- Bruk godkjent øyevern. Ved bruk av visir skal det også brukes godkjente vernebriller. Godkjente vernebriller er slike som tilfredsstiller standard ANSI Z87.1 for USA eller EN 166 for EU-land.

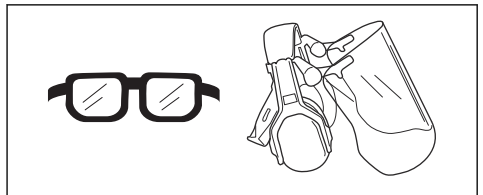

- Bruk hansker når det er nødvendig, for eksempel når du fester, undersøker eller rengjør skjæreutstyret.

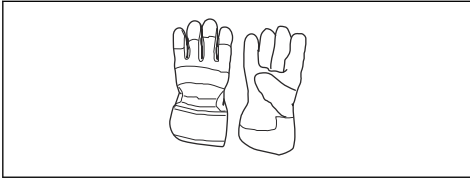

- Bruk vernestøvler, eller sko, med sklisikre såler.



- Bruk bukser med sagbeskyttelse.
- Bruk klær av et slitesterkt materiale. Bruk alltid tykke langbukser og lange ermer. Unngå bruk av altfor vide klær som lett henger seg fast i kvister og grener. Ikke bruk smykker, kortbukser eller åpne sko, og ikke gå barbert. Sett håret opp over skuldrene.
- Ha førstehjelpsutstyr for hånden.

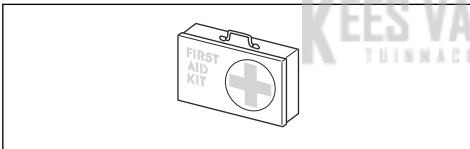

Sikkerhetsutstyr på produktet



ADVARSEL: Les de følgende advarslene før du bruker produktet.

I dette avsnittet forklares produktets sikkerhetsfunksjoner, hvilken funksjon det har, og hvordan man utfører kontroll og vedlikehold for å være sikker på at det fungerer. Se anvisninger under overskriften *Produktoversikt på side 208* for å se hvor disse delene er plassert på ditt produkt.

Levetiden til produktet kan forkortes og risikoen for ulykker kan øke dersom produktvedlikeholdet ikke utføres på riktig måte, og dersom service og/eller reparasjoner ikke er fagmessig utført. Hvis du trenger ytterligere informasjon, kan du kontakte nærmeste servicesenter.



ADVARSEL: Bruk aldri et produkt med defekt sikkerhetsutstyr. Produktets sikkerhetsutstyr skal kontrolleres og vedlikeholdes som beskrevet i dette

avsnittet. Hvis produktet ikke består alle kontrollene, må serviceverksted oppsøkes for reparasjon.



OBS: All service og reparasjon av maskinen krever spesialutdanning. Dette gjelder særlig maskinens sikkerhetsutstyr. Hvis maskinen ikke består alle kontrollene som er oppgitt nedenfor, må du oppsøke et serviceverksted. Kjøp av våre produkter garanterer at du kan få utført en fagmessig reparasjon og service. Hvis maskinen ikke er kjøpt hos en av våre servicefaghandlere, så spør dem etter nærmeste serviceverksted.

Slik kontrollerer du tastaturet

1. Trykk på og hold inne start/stopp-knappen (A).

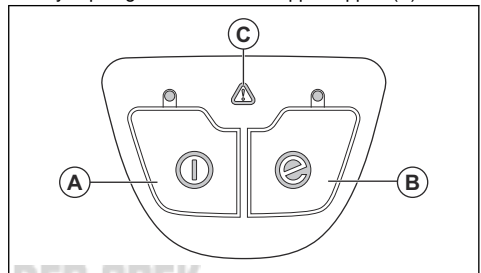

- a) Produktet er slått på når LED-lampen lyser.
 - b) Produktet er slått av når LED-lampen er slukket.
2. Se *Slik starter du savE-funksjonen på side 220* for funksjonen til savE-knappen (B).
 3. Se *Feilsøking på side 227* hvis varselampen (C) lyser eller blinker.

Slik kontrollerer du kraftutløserperren

Kraftutløserperren forhindrer at maskinen aktiveres ved et uhell. Når du slipper håndtaket, går kraftutløseren og kraftutløserperren tilbake til utgangsposisjonene.

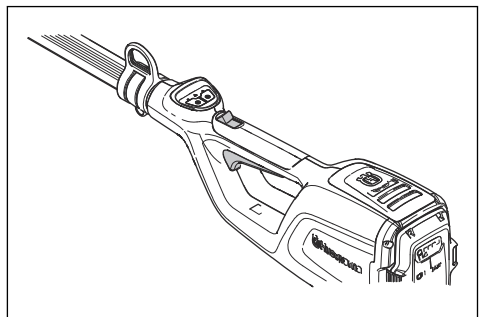

1. Kontroller at kraftutløseren er låst når sperren står i utgangsstillingen.

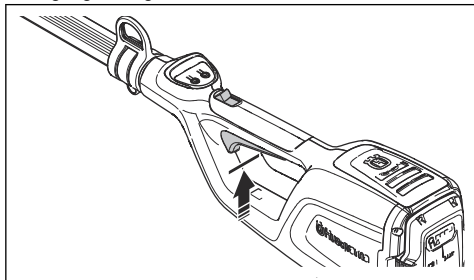

2. Trekk i og slipp låsen, og kontroller at den går tilbake til utgangsstillingen.

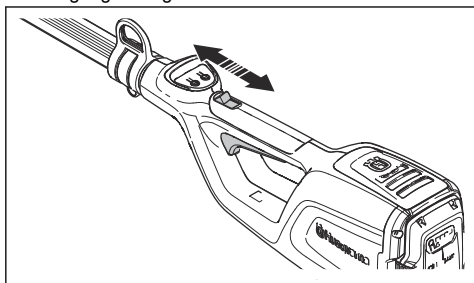

3. Kontroller at kraftutløseren og sperren kan bevege seg fritt, og at returfjæren fungerer som den skal.

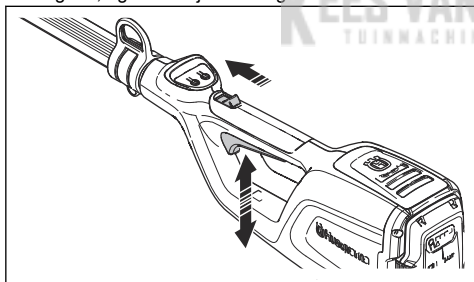

4. Start produktet. Se *Slik starter du produktet på side 219*.
5. Gi full gass.
6. Slipp kraftutløseren, og sjekk at skjæreutstyret stanser helt.

Sikkerhetsinstruksjoner for skjæreutstyret



ADVARSEL: Les de følgende advarselinstruksjonene før du bruker produktet.

- Bruk bare godkjente sverd/sagkjede-kombinasjoner og fileutstyr. Se *Vedlikehold på side 220* for instruksjoner.

- Bruk vernehansker når du bruker eller utfører vedlikehold på sagkjedet. Et sagkjede som ikke beveger seg kan også forårsake skader.
- Hold skjærtennene riktig filte. Følg instruksjonene, og bruk anbefalt filmal. Et sagkjede som er skadet eller feilslipt, øker risikoen for ulykker.

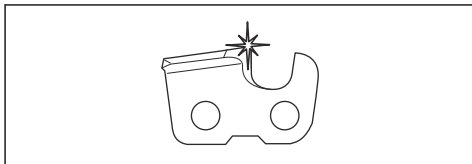

- Oppretthold riktig dybdemålerinnstilling. Følg instruksjonene våre, og bruk anbefalt dybdemålinnstilling. For stor dybdemålinnstilling øker risikoen for kast.

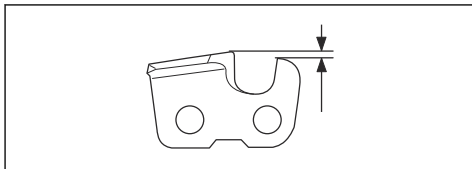

- Kontroller at sagkjedet har riktig stramming. Hvis sagkjedet ikke ligger stramt mot sverdet, kan det løsne. Feil kjedestrømning fører til økt slitasje på sverdet, sagkjedet og kjededrivhjulet. Se *Tilbehør på side 230*.

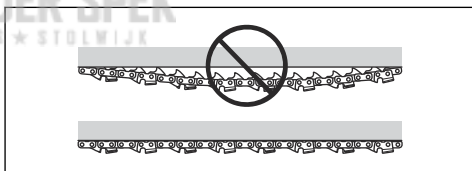

- Utfør regelmessig vedlikehold på skjæreutstyret, og hold det riktig smurt. Hvis sagkjedet ikke er riktig smurt, øker risikoen for slitasje på sverdet, sagkjedet og kjededrivhjulet.

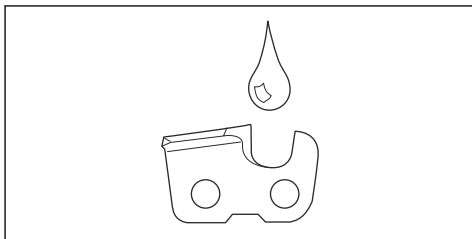

Sikkerhetsinstruksjoner for drift



ADVARSEL: Les og følg de følgende advarselinstruksjonene før du begynner å bruke produktet.

- Sørg for at ingen mennesker eller dyr kommer nærmere enn 15 m (50 fot) unna mens du arbeider. Når flere brukere arbeider på samme område, skal sikkerhetsavstanden mellom brukerne være på minst 15 meter. Ellers det fare for alvorlig personskade. Stopp produktet øyeblikkelig hvis noen kommer nærmere. Sving aldri produktet rundt uten først å ha kontrollert bakover at ingen befinner seg innenfor sikkerhetssonen.
- Bruk aldri produktet i dårlig vær, for eksempel i tett tåke, kraftig regn, sterk vind, kraftig kulde osv. Ekstremt varmt vær kan føre til at produktet blir overopphetet. Arbeid i dårlig vær er slitsomt og kan skape farlige omstendigheter, for eksempel glatt underlag, påvirkning av treets fallretning osv.
- La aldri barn bruke eller oppholde seg i nærheten av produktet. Siden produktet er lett å starte, kan barn starte det hvis de ikke holdes under oppsyn. Dette kan medføre risiko for alvorlig personskade. Batteriet må kobles fra når produktet ikke er under oppsyn.
- Sørg for at mennesker, dyr eller annet ikke kan påvirke kontrollen av produktet, og at de ikke kommer i kontakt med skjæreutstyret eller løse gjenstander som slynges ut av skjæreutstyret.
- Vær alltid oppmerksom på varselsignaler eller tilrop ved bruk av hørselsvern. Ta alltid av hørselvernet så snart produktet stopper.
- Overeksponering for vibrasjoner kan føre til blodkar- eller nerveskader hos personer som har dårlig blodsirkulasjon. Oppsøk lege hvis du opplever fysiske symptomer som kan relateres til overeksponering for vibrasjoner. Eksempel på slike symptomer er dovnung, manglende følelse, «kiling», «stikk», smerte, manglende eller redusert styrke, forandringer i hudens farge eller overflate. Disse symptomene opptrer vanligvis i fingre, hender eller håndledd.
- Skjæreutstyr må ikke under noen omstendigheter brukes uten at godkjent beskyttelse er montert. Hvis feil eller defekt beskyttelse er montert, kan dette forårsake alvorlig personskade.
- Stopp alltid produktet, ta ut batteriet, og kontroller at skjæreutstyret har stanset helt, før du begynner å gjøre noe arbeid på produktet. Avvik fra filingsinstruksjonene gir en betydelig større risiko for kast.
- Når du kommer ut for en situasjon som gjør deg usikker på fortsatt bruk, skal du rådføre deg med en ekspert. Vend deg til din forhandler eller ditt serviceverksted. Unngå all bruk som du ikke føler deg kvalifisert til.
- Unngå all bruk som du ikke føler deg kvalifisert til.
- Bruk aldri produktet hvis du er sliten, har drukket alkohol eller bruker medisiner som kan påvirke syn, vurderingsevne eller kroppskontroll.
- Produktet kan bli kastet til siden med voldsom kraft hvis sverdspissen kommer i kontakt med en fast gjenstand. Dette kalles kast. Et kast kan være kraftig nok til å forårsake at produktet eller brukeren presses den ene eller andre veien, slik at brukeren

mister kontrollen over produktet. Unngå å sage med sverdspissen.

- Bruk aldri produktet uten mulighet til å kunne påkalle hjelp ved en ulykke.
- Stå i god balanse og med sikkert fotfeste. Sørg for at du kan bevege deg og stå i ro på en trygg måte. Se etter eventuelle hindre ved uventet forflytting (røtter, steiner, greiner, groper, forhøyninger osv.). Vær meget forsiktig ved arbeid i skrånede terreng.
- Inspiser alltid arbeidsområdet. Fjern alle løse gjenstander som steiner, glasskår, spikre, ståltråd, snorer med mer som kan slynges av sted eller vikle seg inn i skjæreutstyret.
- Vær ytterst forsiktig ved saging i trær som står i spenn. Et spent tre kan både før og etter gjennomsaging sprette tilbake til normalstilling. Hvis du plasserer deg feil eller kapper på feil sted, kan treet treffe deg eller produktet, slik at du mister kontrollen. I begge tilfeller kan det medføre alvorlig personskade.
- Ha god balanse og sikkert fotfeste.
- Bruk selen til å støtte vekten av produktet og gjøre det enklere å håndtere.
- Hold alltid i produktet med begge hender. Hold produktet på høyre side av kroppen.

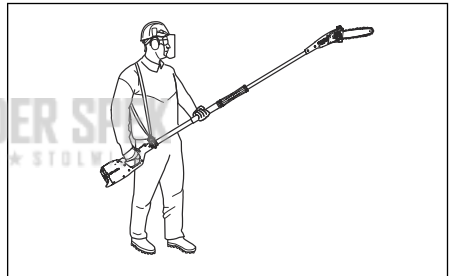

- Slå av produktet før du flytter det. Sett på transportbeskyttelsen før du bærer eller transporterer produktet.
- Sett aldri produktet ned med motoren i gang uten at du har det under oppsikt.
- Hvis produktet brukes ved temperaturer under -10° , må produktet og batteriet oppbevares på et oppvarmet sted i minst 24 timer før arbeidet starter.
- Stå aldri rett under en gren som skal kappes. Dette kan føre til alvorlig eller dødelig personskade.
- Følg gjeldende sikkerhetsregler for arbeid i nærheten av overhengende kraftledninger.
- Dette produktet er ikke elektrisk isolert. Hvis produktet kommer i kontakt med eller i nærheten av strømførende ledninger, kan dette føre til dødsfall eller alvorlig personskade. Elektrisitet kan overføres fra ett punkt til et annet med en såkalt spenningsbue. Jo høyere spenningen er, desto lengre vei kan elektrisiteten overføres. Elektrisitet kan også overføres gjennom grener og andre gjenstander, spesielt dersom de er våte. Hold alltid en avstand på minst 10 meter mellom produktet og

spenningsførende ledninger og/eller gjenstander som berører dem. Hvis du må arbeide med kortere sikkerhetsavstand, må du alltid kontakte det aktuelle kraftselskapet for å sikre at strømmen er avslått før du påbegynner arbeidet.

- Feilaktig skjæreutstyr kan øke risikoen for ulykker.

Batterisikkerhet



ADVARSEL: Les de følgende advarselinstruksjonene før du bruker produktet.

- Anbefalt batteri er BLi10. Batteriene er programvarekryptert.
- Bruk bare BLi10-batteriet som er oppladbart, som strømforsyning for relaterte Husqvarna-produkter. For å unngå personskader må du ikke bruke batteriet som strømforsyning for andre enheter.
- Fare for elektrisk støt. Ikke la batteripolene komme i kontakt med nøkler, skruer eller andre metallgjenstander. Dette kan føre til kortslutning av batteriet.
- Ikke bruk batterier som ikke er oppladbare.
- Ikke sett gjenstander inn i luftåpningene til batteriet.
- Hold batteriet unna sollys, varme og åpen ild. Batteriet kan forårsake forbrenninger og/eller kjemiske forbrenninger.
- Hold batteriet unna regn og fuktighet.
- Hold batteriet unna mikrobølger og høyt trykk.
- Ikke prøv å demontere eller ødelegge batteriet.
- Ikke la batterisyre komme i kontakt med huden. Batterisyre kan føre til skader på huden, korrosjon og forbrenning. Unngå å gni hvis du får batterisyre i øynene. Skyll øynene med vann i minst 15 minutter. Hvis du har fått batterisyre på huden, må du rengjøre huden med store mengder vann og såpe. Få legehjelp.
- Bruk batteriet i temperaturer mellom -10°C (14°F) og 40°C (104°F).
- Ikke rengjør batteriet eller batteriladeren med vann. Se *Slik rengjør du produktet, batteriet og batteriladeren på side 226*.
- Ikke bruk et defekt eller skadet batteri.
- Oppbevar batteriene unna metallgjenstander, for eksempel spikre, skruer og smykker.
- Oppbevar batteriet utilgjengelig for barn.

Sikker bruk av batteriladeren



ADVARSEL: Les de følgende advarselinstruksjonene før du bruker produktet.

- Fare for elektrisk støt eller kortslutning hvis sikkerhetsinstruksjonene ikke følges.

- Ikke bruk andre ladere enn den som ble levert med produktet. Anbefalt lader er QC80 når du lader BLi10-batteriet.
- Ikke prøv å demontere batteriladeren.
- Ikke bruk en defekt eller skadet batterilader.
- Ikke løft batteriladeren etter strømledningen. For å koble laderen fra stikkkontakten drar du i støpselet. Ikke dra i ledningen.
- Hold alle ledninger og skjøteledninger borte fra vann, olje og skarpe kanter. Pass på at kabelen ikke kommer i klem mellom objekter, for eksempel dører, gjerder eller lignende.
- Ikke bruk batteriladeren i nærheten av brennbare materialer eller materialer som kan forårsake korrosjon. Kontroller at batteriladeren ikke er tildekket. Trekk ut støpselet til batteriladeren hvis det oppstår røyk eller brann.
- Bare lad batteriet innendørs på et sted med god luftsirkulasjon og som er beskyttet mot direkte sollys. Ikke lad batteriet utendørs. Ikke lad batteriet i fuktige omgivelser.
- Bare bruk batteriladeren i temperaturer mellom 5°C (41°F) og 40°C (104°F). Bruk laderen i godt ventilerte, tørre og støvfrie omgivelser.
- Ikke sett gjenstander inn i luftåpningene til laderen.
- Berør aldri ladekontaktene med metallgjenstander. Dette kan kortslutte batteriladeren.
- Bruk bare godkjente stikkontakter som ikke er skadet. Kontroller at ledningen til batteriladeren ikke er skadet. Hvis skjøteledninger brukes, må du passe på at skjøteledningene ikke er skadet.

Sikkerhetsinstruksjoner for vedlikehold



ADVARSEL: Les de følgende advarslene før du utfører vedlikehold på produktet.

- Fjern batteriet før du utfører vedlikehold, andre kontroller eller monterer produktet.
- Operatøren må bare utføre vedlikehold og service som refereres til i denne bruksanvisningen. Henvend deg til forhandleren for mer omfattende vedlikehold og service.
- Ikke rengjør batteriet eller batteriladeren med vann. Sterke vaskemidler kan skade plasten.
- Hvis du ikke utfører vedlikehold, minsker levetiden til produktet og risikoen for ulykker øker.
- Det kreves spesiell opplæring for alt vedlikehold og reparasjonsarbeid, spesielt for sikkerhetsutstyret på produktet. Hvis ikke alle kontrollene i denne bruksanvisningen er godkjent etter at du har gjort vedlikehold, må du ta kontakt med serviceforhandleren. Vi garanterer at fagmessig reparasjon og service er tilgjengelig for produktet.
- Bruk bare originalreservedeler.

Montering

Innledning



ADVARSEL: Les og forstå kapittelet om sikkerhet før du monterer produktet.

Slik monterer du riggrøret

1. Kontroller at de elektriske pluggene er innrettet med hverandre.

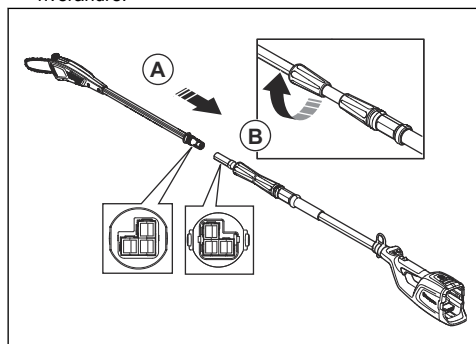

2. Koble til endene til riggrøret (A) fullstendig.
3. Trekk til skruhåndtaket på saghodesiden av riggrøret (B).

Slik justerer du lengden på riggrøret

1. Løsne skruhåndtaket på batteriromsiden av riggrøret (A).

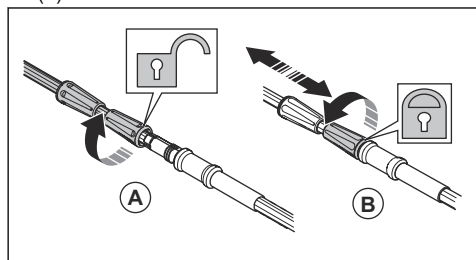

2. Juster riggrøret til en egnet lengde.
3. Trekk til skruhåndtaket (B).

Slik justerer du selen

Bruk alltid selen når du bruker produktet. Selen gir maksimal kontroll ved bruk av produktet. Selen minsker risikoen for å bli sliten i armer og rygg.

1. Ta på deg selen.
2. Fest produktet til opphengskroken for selen.
3. Juster selens lengde slik at opphengskroken er omtrent på høyde med din høyre hofte.

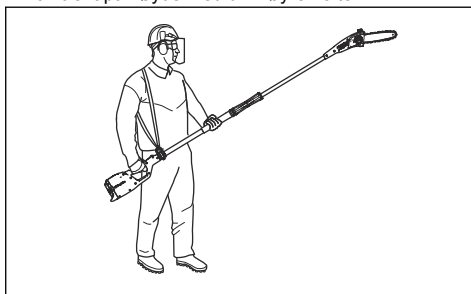

Drift

Slik utfører du en funksjonskontroll før du bruker produktet

1. Undersøk luftinntaket for smuss og skade. Fjern gress og løv fra produktet med en børste.
2. Kontroller at produktet fungerer som det skal.
3. Trekk til alle muttere og skruer.
4. Kontroller at saghodet er riktig festet.

5. Kontroller saghodet for skader, for eksempel sprekker. Skift ut saghodet hvis det er skadet.
6. Sørg for at dekslene ikke er skadde og at det er festet riktig.

Slik kobler du til batteriladeren

1. Koble batteriladeren til den spenningen og frekvensen som er angitt på typeskiltet.

2. Sett støpselet i en jordet stikkontakt. LED-indikatoren på batteriladeren blinker grønt én gang.

Merk: Batteriet lades ikke hvis batteritemperaturen er på over 50 °C / 122 °F. Hvis temperaturen er på over 50 °C / 122 °F, vil batteriladeren i stedet kjøle ned batteriet før batteriet kan lades.

Koble batteriet til batteriladeren

Merk: Hvis det er første gang du bruker batteriet, må du lade det. Et nytt batteri er bare 30 % ladet.

1. Kontroller at batteriet er tørt.
2. Koble batteriet til batteriladeren.
3. Kontroller at den grønne ladelampen på laderen tennes. Det betyr at batteriet er riktig koblet til laderen.
4. Når alle LED-indikatorer (A) på batteriet lyser, er batteriet fulladet.

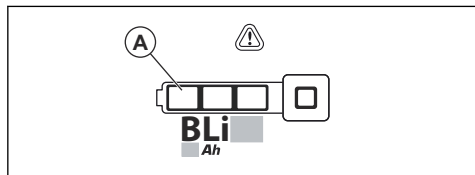

5. Når du skal koble laderen fra stikkontakten, drar du i støpselet. Ikke dra i ledningen.
6. Fjern batteriet fra batteriladeren.

Merk: Se bruksanvisningene for batteriet og batteriladeren for mer informasjon.

Slik kobler du batteriet til produktet



ADVARSEL: Bruk bare originale Husqvarna-batterier i produktet.

1. Kontroller at batteriet er fulladet.
2. Plasser batteriet i batteriholderen på produktet. Batteriet skal gli lett inn i batteriholderen. Hvis det ikke gjør det, er det ikke riktig installert.

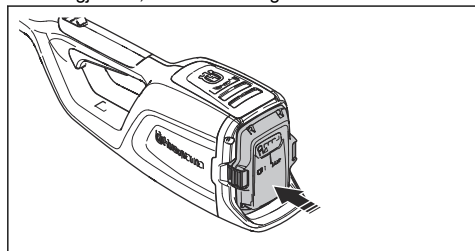

3. Trykk på den nedre delen av batteriet, og skyv det helt inn i batteriholderen. Batteriet låses på plass når du hører et klikk.
4. Kontroller at låsene låses riktig på plass.

Slik starter du produktet

1. Trykk på og hold start/stopp-knappen inne til den grønne LED-lampen tennes.

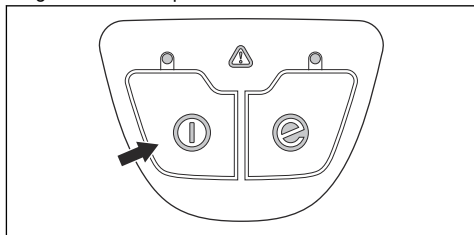

2. Trekk kraftutløserperren bakover, og hold inne kraftutløseren.

Kapping av grener



ADVARSEL: Vært svært forsiktig når du jobber i nærheten av overhengende kraftlinjer. Fallende grener kan forårsake kortslutning.

- Når det er mulig, bør du plassere deg slik at du kan gjøre skår i rett vinkel mot grenen.

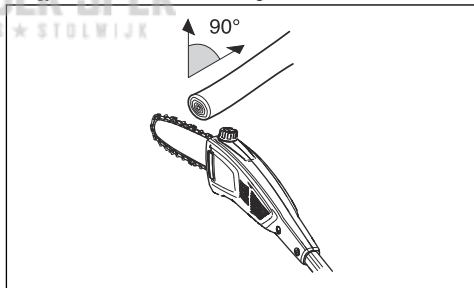

- Kapp store grener i flere deler, slik at du har bedre kontroll over hvor de faller. Du må også være oppmerksom på at fallende grener kan sprette mot brukeren når de treffer bakken.

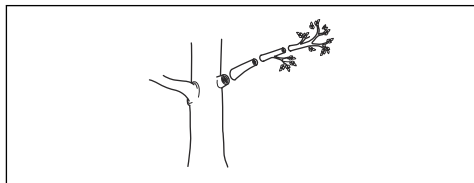

- Sag aldri gjennom hevelsen ved roten av grenen, ettersom dette vil gi tregere leging og øke risikoen for soppangrep.

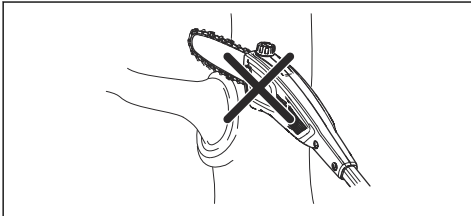

- Bruk stopperen på skjærehodet for å få støtte når du sager. Dette bidrar til å forhindre at skjæreutstyret «hopper» på grenen.

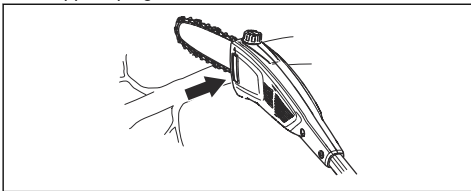

- Gjør det første skåret på undersiden av grenen, før du skjærer gjennom grenen. På denne måten forhindrer du at barken går i stykker, noe som kan føre til langsom leging og permanent skade på treet. Skåret skal ikke være dypere enn 1/2 av grentykkelsen. Dette for å unngå at skjæreutstyret setter seg fast. Hold kjedet i gang mens du trekker skjæreutstyret ut fra grenen, slik at det ikke setter seg fast.

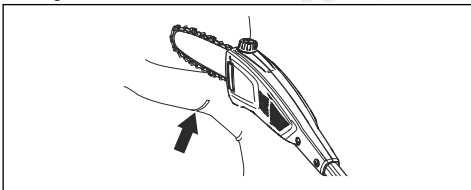

- Sørg for at du har godt fotfeste, og at du kan arbeide uten å bli hindret av grener, steiner og trær.



ADVARSEL: Du må aldri aktivere kraftutløseren uten at du har fullt utsyn til skjæreutstyret.

Slik starter du savE-funksjonen

Produktet har en savE-funksjon. savE-funksjonen gir lengst driftstid ved bruk av batteri.

1. Trykk på savE-knappen. LED-lampen tennes for å vise at -funksjonen er slått på.

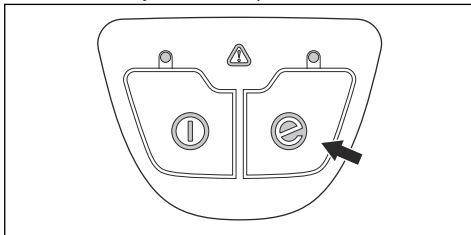

2. Trykk på savE-knappen igjen for å stoppe savE-funksjonen.

Slik stopper du produktet

1. Slipp kraftutløseren.
2. Trykk på stoppknappen, og deretter slukkes den grønne LED-lampen.
3. Fjern batteriet fra produktet. Trykk på de to utløserknappene, og trekk ut batteriet.

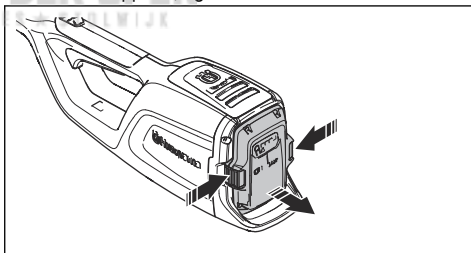

Vedlikehold

Innledning



ADVARSEL: Les og forstå kapittelet om sikkerhet før du utfører vedlikeholdsarbeid på produktet.



ADVARSEL: Ta ut batteriet før du utfører vedlikehold på produktet.

Vedlikeholdsskjema



ADVARSEL: Fjern batteriet før du utfører vedlikehold.

Under følger en liste over vedlikeholdstrinnene som må utføres på produktet. Se oppgavene i kapittelet om vedlikehold for å få mer informasjon.

Vedlikehold	Daglig	Ukentlig	Månedlig
Rengjør de utvendige delene av produktet med en tørr klut. Du må ikke bruke vann.	X		
Kontroller at start/stopp-knappen fungerer som den skal, og at den ikke er skadet.	X		
Kontroller at kraftutløseren og kraftutløserperren fungerer riktig med hensyn til sikkerhet.	X		
Pass på at alle kontrollene fungerer og ikke er skadet.	X		
Hold håndtakene tørre og rene. Kontroller at det ikke er olje eller fett på håndtakene.	X		
Kontroller at sagkjededekselet ikke er skadet. Bytt ut sagkjededekselet hvis det er skadet.	X		
Kontroller at skruer og mutre sitter stramt.	X		
Rengjør oljetanklokket.	X		
Kontroller at utløserknappene på batteriet fungerer og låser batteriet i produktet.	X		
Kontroller at batteriladeren ikke er skadet, og at den fungerer som den skal.	X		
Kontroller at batteriet ikke er skadet.	X		
Kontroller at batteriet er ladet.	X		
Kontroller at batteriladeren ikke er skadet.	X		
Undersøk alle kabler, koblinger og forbindelser. Kontroller at det ikke finnes skader eller smuss.		X	
Rengjør sagkjededekselet.		X	
Kontroller forbindelsene mellom batteriet og produktet. Kontroller forbindelsen mellom batteriet og batteriladeren.			X
Kontroller at saghodet ikke er skadet. Skift ut saghodet hvis det er skadet.	All service på saghodet må utføres av en godkjent Husqvarna-forhandler.		
Kontroller kjededrivhjulet for slitasje.	Skift kjededrivhjul etter cirka 100 timers drift eller hyppigere om nødvendig.		

Slik kontrollerer du skjæreutstyret

1. Forsikre deg om at det ikke er sprekker i nagler eller lenker og at ingen nagler er løse. Skift ut om nødvendig.

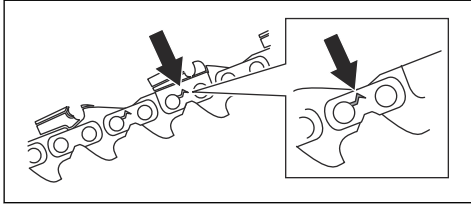

2. Kontroller at sagkjedet er lett å bøye. Skift ut saghodet hvis det er stivt.
3. Sammenlign sagkjedet med et nytt sagkjede for å undersøke om nagler eller lenker er slitt.
4. Bytt sagkjedet når den lengste delen av skjæretannen er kortere enn 4 mm. Skift også sagkjedet hvis det er sprekker på kapperne.

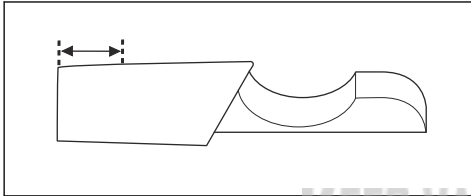

Skifte av sverd

1. Vri låseknotten mot klokken, og ta av beskyttelsesdekselet (A).

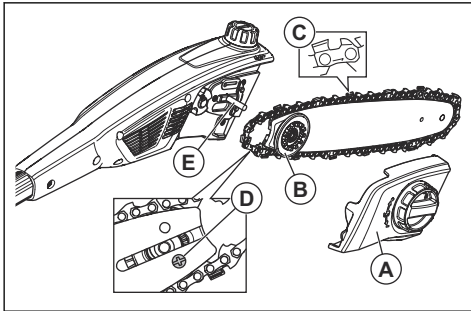

2. Ta av sverdet med sagkjedet festet.
3. Ta av sagkjedet fra sverdet.
4. Ta av bolten (D) og tannhullet. Hold tannhullet i nærheten.
5. Monter tannhullet med bolten (D) i den nye sverdet.
6. Sett sagkjedet i sporet på sverdet.
7. Monter sverdet og tannhullet (B) på sverdpinnen (E).
8. Monter sagkjedet rundt drivhullet. Sørg for at skjæretennene peker bort fra drivhullet (C).

9. Monter beskyttelsesdekselet (A), og vri låseknotten med klokken.
10. Trekk til sagkjedet. Se *Justering av sagkjedets stramming på side 225* for instruksjoner.

Utskifting av sagkjedet

1. Vri låseknotten mot klokken, og ta av beskyttelsesdekselet (A).

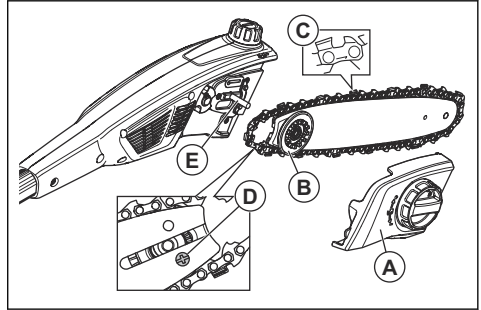

2. Ta av sverdet med sagkjedet festet.
3. Ta av sagkjedet fra sverdet.
4. Sett det nye sagkjedet i sporet på sverdet.
5. Monter sverdet og tannhullet (B) på sverdpinnen (E).
6. Monter sagkjedet rundt drivhullet. Sørg for at skjæretennene peker bort fra drivhullet (C).
7. Monter beskyttelsesdekselet (A), og vri låseknotten med klokken.
8. Trekk til sagkjedet. Se *Justering av sagkjedets stramming på side 225* for instruksjoner.

Slipe kjedet

Informasjon om sverdet og sagkjedet



ADVARSEL: Bruk vernehansker når du bruker eller utfører vedlikehold på sagkjedet. Et sagkjede som ikke beveger seg kan også forårsake skader.

Bytt ut slitte eller skadde sverd og sagkjeder med sverd/sagkjede-kombinasjonene som anbefales av Husqvarna. Dette er nødvendig for å bevare sikkerhetsfunksjonene til produktet. Se *Tilbehør på side 230* for å finne en liste over sverd og kjede-kombinasjoner som vi anbefaler.

- Sverdlengde, tommer/cm. Informasjon om sverdlengden finner man vanligvis på den bakre enden av sverdet.

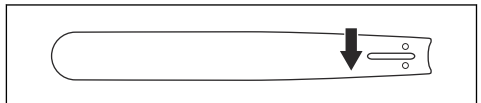

- Antall tenner i nesehullet (T).

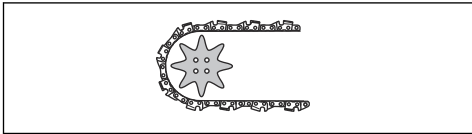

- Kjededeling, tommer. Avstanden mellom drivlenkene til sagkjedet må stemme med avstanden til tennene på sverdetets nesehjul og drivhjulet.

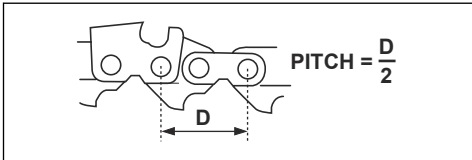

- Antall drivlenker (stk). Antallet drivlenker avgjøres av sverdetypen.

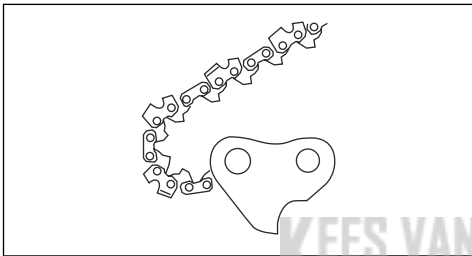

- Sverdsporbredde, tommer/mm. Sporbredden på sverdet må være den samme som bredden på kjededrivlenken.

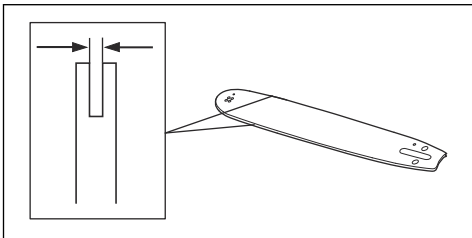

- Sagkjedehull og hull for kjedestrammertapp. Sverdet må være rettet inn etter produktet.

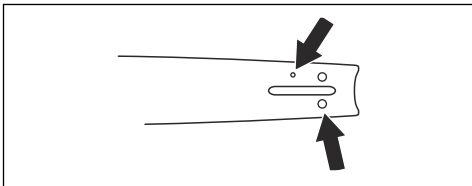

- Drivlenkebredde, mm/tommer

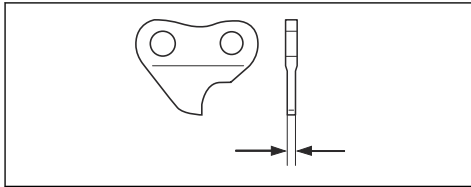

Generell informasjon om filing av kapperne

Ikke bruk et sløvt sagkjede. Hvis sagkjedet er sløvt, må du bruke mer kraft på å skyve sverdet gjennom treet. Hvis sagkjedet er svært sløvt, vil det ikke bli noen treflis, men sagflis/sagmugg.

Et skarpt sagkjede eter seg gjennom treet, og treflisene blir lange og tykke.

Skjærtannen (A) og dybdemåleren (B) utgjør til sammen den kappende delen av sagkjedet, kapperen. Høydeforskjellen mellom de to gir skjæredybden (dybdemålerinnstillingen).

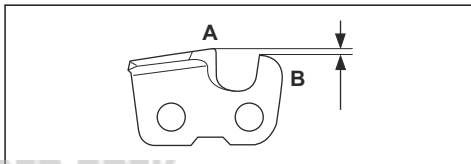

Tenk på følgende når du filer en kapper:

- filingsvinkel

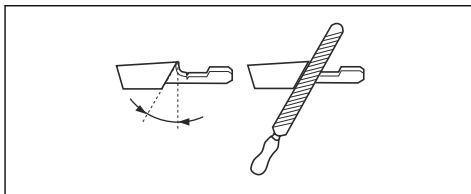

- støtvinkel

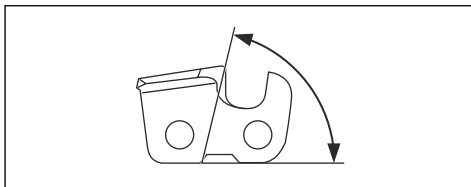

- filstilling

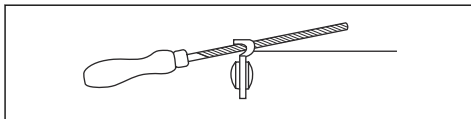

- rundfilldiameter

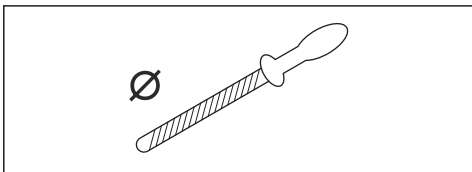

Det er ikke enkelt å skjære et sagkjede riktig uten det riktige utstyret. Bruk Husqvarna-filmalen. Den hjelper deg med å opprettholde maksimum skjærekapasitet og risikoen for kast på et minimum.



ADVARSEL: Kraften til kastet øker kraftig hvis du ikke følger de følgende instruksjonene om filing.

Merk: Se *Slipe kapperne* på side 224 for å finne informasjon om filing av sagkjedet.

Slipe kapperne

1. Bruk en rundfil og en filmal til å file skjæretennene.

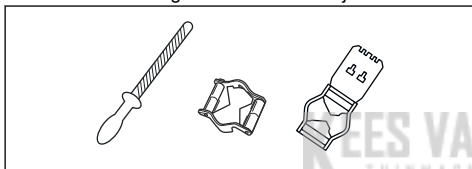

Merk: Se *Tilbehør* på side 230 for informasjon om hvilken fil og filmal Husqvarna anbefaler for sagkjedet ditt.

2. Påfør filmalen på kapperen på riktig måte. Se instruksjonene som fulgte med filmalen.
3. Flytt filen fra innsiden av skjærtennene og utover. Reduser trykket i trekkebevegelsen.

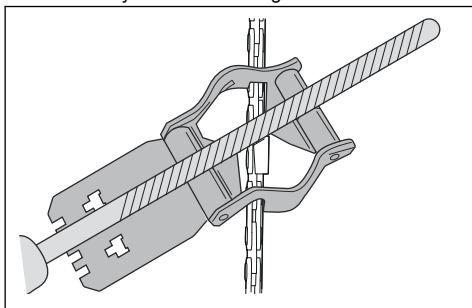

4. Fjern materiale fra den ene siden av alle skjærtennene.
5. Snu produktet, og fjern materiale på den andre siden.
6. Kontroller at alle skjærtennene har samme lengde.

Generell informasjon om justering av dybdemålerinnstillingen

Dybdemålerinnstillingen (C) reduseres når du skjærer skjærtannen (A). For å opprettholde maksimal skjærekapasitet må du fjerne filemateriale fra dybdemåleren (B) for å få den anbefalte dybdemålerinnstillingen. Se *Tekniske data på side 228* for instruksjoner om å få den riktige dybdemålerinnstillingen for sagkjedet ditt.

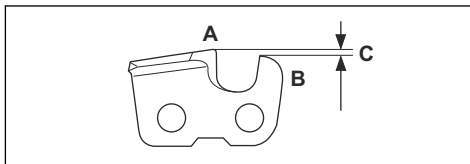

ADVARSEL: For høy dybdemålerinnstilling øker risikoen for kast.

Justere dybdemålerinnstillingen

Se instruksjonene i *Generell informasjon om filing av kapperne på side 223* før du justerer dybdemålerinnstillingen eller filer kapperen. Vi anbefaler at du justerer dybdemålerinnstillingen for hver tredje gang du skjærer skjærtennene.

Vi anbefaler at du bruker dybdemålerverktøyet vårt til å få riktig dybdemålerinnstilling og vinkel for dybdemåleren.

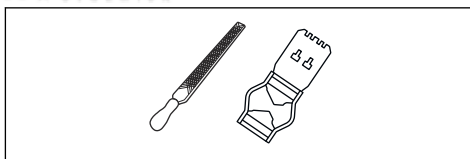

1. Bruk en flat fil og et dybdemålerverktøy til å justere dybdemålerinnstillingen. Bruk bare Husqvarna-dybdemålerverktøyet til å få riktig dybdemålerinnstilling og vinkel for dybdemåleren.
2. Plasser dybdemålerverktøyet på sagkjedet.

Merk: Se emballasjen til dybdemålerverktøyet for mer informasjon om hvordan du bruker verktøyet.

3. Bruk den flate filen til å fjerne den delen av dybdemåleren som stikker ut av dybdemålerverktøyet.

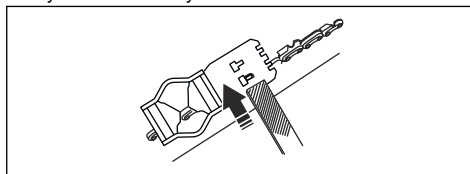

Justering av sagkjedets stramning



ADVARSEL: Et sagkjede med feil stramning kan løsne fra sverdet og forårsake alvorlig personskade eller dødsfall.

Et sagkjede blir lengre når du bruker det. Det er viktig å justere sagkjedets stramning jevnlig for å sikre at den er riktig. Kontroller sagkjedets stramning før du bruker produktet. Stram sagkjedet så hardt som mulig, men det må være mulig å trekke sagkjedet rundt fritt for hånd.

Merk: Et nytt sagkjede trenger en innkjøringsperiode. Kontroller stramningen oftere i løpet av denne perioden.

1. Vri låseknotten mot klokken for å låse opp justeringsenheten for kjedestramning.

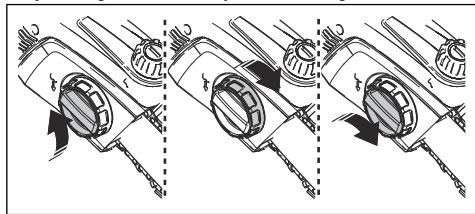

2. Drei justeringsenheten for kjedestramning med klokken for å stramme sagkjedet. Stram sagkjedet så mye som mulig. Det må ligge stramt mot sverdet.
3. Kontroller at du enkelt og fritt kan trekke sagkjedet rundt for hånd og at det ikke henger ned fra sverdet.

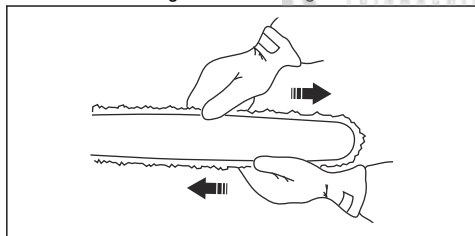

4. Vri låseknotten med klokken for å låse justeringsenheten for kjedestramning.

Slik smører du skjæreutstyret



ADVARSEL: For dårlig smøring av skjæreutstyret kan resultere i sagkjedebrudd som kan medføre alvorlig, til og med livstruende skade.



ADVARSEL: Ikke bruk spillolje! Spillolje er skadelig for personer, produktet og miljøet.

Sagkjedeolje

- Bruk sagkjedeolje som fester seg godt til sagkjedet. Sagkjedeoljen må holde på viskositeten i all slags vær, f.eks. i varme somre eller kalde vintre.
- Bruk Husqvarna-kjedeolje for å maksimere sagkjedets levetid og holde innvirkningen på miljøet til et minimum. Hvis Husqvarna-sagkjedeolje ikke er tilgjengelig, bruker du en standard sagkjedeolje.
- I områder der olje for smøring av sagkjer ikke er tilgjengelig, bruker du EP 90-transmisjonsolje.

Utfør en kontroll av oljenivået i oljetanken regelmessig for å hindre skade på sagkjedet og sverdet.

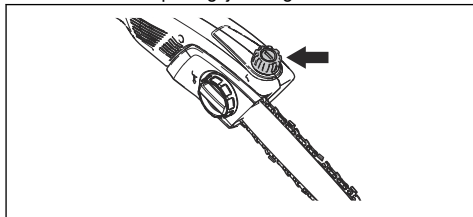

Påfylling av olje

Fyll på sagkjedeolje etter én times bruk eller når batteriet er tomt.

1. Ta av oljetankklokken oppå saghodet.
2. Fyll på Husqvarna-sagkjedeolje.
3. Sett på oljetankklokken.

Slik undersøker du sagkjedesmøringen

1. Start produktet og la det gå med 3/4 hastighet. Rett sverdspissen mot en overflate med lysere farge i en avstand på ca 20 cm.
2. Etter å ha kjørt sagen i ett minutt vises en linje med olje på den lyse flaten.
3. Hvis du ikke kan se linje med olje etter ett minutt, rengjør du oljekanalene i sverdet. Rengjør sporet i kanten av sverdet.
4. Start produktet og la det gå med 3/4 hastighet. Rett sverdspissen mot en overflate med lysere farge i en avstand på ca 20 cm.
5. Etter å ha kjørt sagen i ett minutt vises en linje med olje på den lyse flaten.
6. Hvis du ikke kan se linjen med olje etter ett minutt, snakker du med en godkjent forhandler.

Slik kontroller du om smøringen ikke fungerer

1. Kontroller at sverdet saggjedeoljekanal er åpen. Rengjør ved behov.

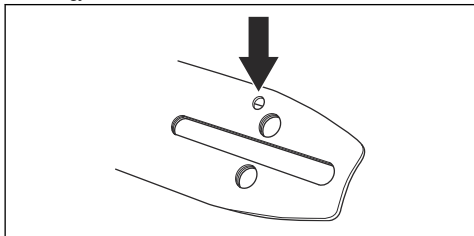

2. Kontroller at oljekanalen i girhuset er ren. Rengjør ved behov.
3. Kontroller at sverdet nesehjul kan bevege seg fritt. Hvis saggjedesmøringen ikke fungerer etter gjennomgang av kontrollene som er nevnt ovenfor, må du oppsøke serviceverkstedet ditt.

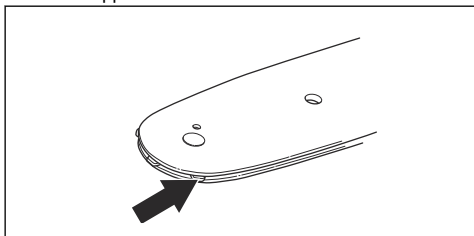

Slik kontrollerer du sverdet

1. Påse at oljekanalen ikke er blokkert. Rengjør om nødvendig.

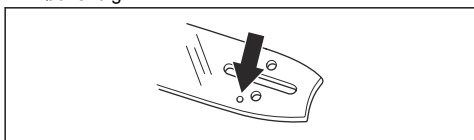

2. Kontroller om det er grader på sverdkantene. Fjern alle grader ved hjelp av en fil.

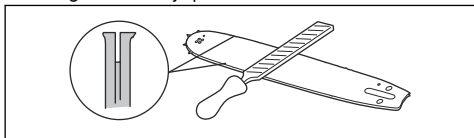

3. Rengjør sporet i sverdet.

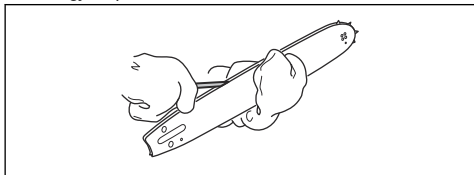

4. Undersøk sporet i sverdet for slitasje. Bytt sverdet ved behov.

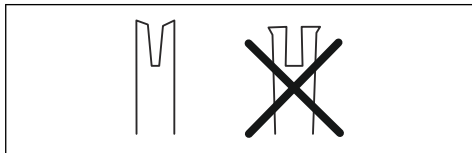

5. Undersøk om sverdspissen er ru eller svært slitt.

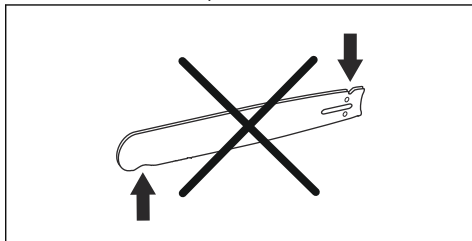

6. Kontroller at sverdet nesehjul kan bevege seg fritt, og at smørehullet i nesehulet ikke er tilstoppet. Rengjør og smør ved behov.



7. Snu sverdet daglig for å forlenge levetiden.

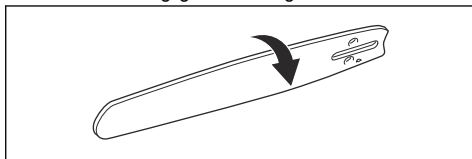

Slik rengjør du produktet, batteriet og batteriladeren

1. Rengjør produktet med en tørr klut etter bruk.
2. Rengjør batteriet og batteriladeren med en tørr klut. Hold batterisporene rene.
3. Kontroller at terminalene på batteriet og batteriladeren er rene før bruk.
4. Rengjør rundt oljetankklokke med en børste.
5. Rengjør den indre overflaten til det beskyttende dekselet med en børste.

Slik kontrollerer du batteriet og batteriladeren

1. Kontroller batteriet for skader, for eksempel sprekker.

2. Kontroller batteriladeren for skader, for eksempel sprekker.

3. Kontroller at strømledningen til batteriladeren ikke er skadet, og at det ikke er sprekker i den.

Feilsøking

Tastatur

Problem	Mulige feil	Mulig løsning
Grønn LED-startlampe blinker.	Lav batterispenning	Lad batteriet.
Rød LED-feillampe blinker.	Overbelastning	Skjæreutstyret er blokkert. Slå av produktet. Fjern batteriet. Fjern uønsket materiale fra skjæreutstyret. Løsne kjedet.
	Temperaturavvik	La produktet kjøle seg ned.
	Kraftregulatoren og startknappen trykkes på samtidig.	Slipp kraftregulatoren, og trykk på startknappen.
Produktet starter ikke.	Smuss på batterikontaktene	Rengjør batterikontaktene med trykkluft eller en myk børste.
Rød LED-feillampe tennes.	Det er nødvendig å utføre service på produktet.	Snakk med serviceforhandleren din.

Batteri

KEES VAN DER SPEK
TUINMACHINES * STOLWIJK

Problem	Mulige feil	Mulig løsning
Grønn LED-lampe blinker.	Lav batterispenning	Lad batteriet.
Rød LED-feillampe blinker.	Batteriet er utladet.	Lad batteriet.
	Temperaturavvik	Bruk batteriet i temperaturer mellom -10°C (14°F) og 40°C (104°F).
	Overspenning	Fjern batteriet fra batteriladeren.
Rød LED-feillampe tennes.	For stor forskjell mellom cellene (1 V).	Snakk med serviceforhandleren din.

Batterilader

Problem	Mulige feil	Mulig løsning
Rød LED-feilindikator blinker.	Temperaturavvik.	Bruk batteriladeren i temperaturer mellom 5°C (41°F) og 40°C (104°F).
Rød LED-feilindikator tennes.		Snakk med serviceforhandleren din.

Transport og oppbevaring

Transport og oppbevaring

- De medfølgende litiumionbatteriene samsvarer med kravene i loven om farlige varer.
- Følg de spesifikke kravene på emballasje og etiketter for kommersiell transport, inkludert av tredjeparter og fraktleverandører.
- Snakk med en person med spesiell opplæring i farlige materialer før du sender produktet. Følg alle gjeldende nasjonale forskrifter.
- Bruk tape på åpne kontakter når du plasserer batteriet i en pakke. Pakk batteriet stramt for å hindre bevegelse.
- Fjern batteriet ved lagring og transport.
- Oppbevar batteriet og batteriladeren på et sted som er tørt og fri for fukt og frost.
- Batteriet må ikke oppbevares på steder der det kan forekomme statisk elektrisitet. Ikke oppbevar batteriet i en metallkasse.
- Oppbevar batteriet i temperaturer mellom 5 °C (41 °F) og 25 °C (77 °F) og unna direkte sollys.
- Oppbevar batteriladeren i temperaturer mellom 5 °C (41 °F) og 45 °C (113 °F) og unna direkte sollys.
- Bruk batteriladeren bare i temperaturer mellom 5 °C (41 °F) og 40 °C (104 °F).
- Lad opp batteriet til 30–50 % før du setter det til oppbevaring i lange perioder.
- Oppbevar batteriladeren på et sted som er lukket og tørt.
- Hold batteriet og batteriladeren separert under oppbevaring. Ikke la barn eller andre uautoriserte personer røre utstyret. Oppbevar utstyret i et område som kan låses.

- Rengjør produktet og utfør en fullstendig service før du setter det til oppbevaring i lang tid.
- Bruk transportbeskyttelsen på produktet for å unngå personskader eller skade på produktet under transport og oppbevaring.
- Fest produktet på en sikker måte under transport.

Kassering av batteri, batterilader og produktet

Symbolet nedenfor indikerer at produktet er ikke husholdningsavfall. Resirkuler det på et gjenvinningsanlegg for elektrisk og elektronisk utstyr. Dette bidrar til å forhindre miljøskaider og personskader.

Snakk med lokale myndigheter, det lokale renovasjonsvesenet eller forhandleren hvis du ønsker mer informasjon.

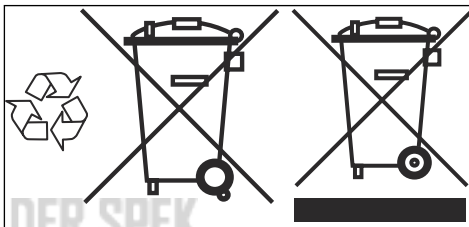

Merk: Symbolet vises på produktet eller produktets emballasje.

Tekniske data

Tekniske data

	120ITK4-P
Motor	
Type	PMDC 36 V
Kjedehastighet, m/s	10
Egenskaper	
Lavenergimodus	savE
Oljetank	
Kapasitet, l/cm ³	0,07/70
Vekt	

	120ITK4-P
Uten batteri, kg/lb	4,1/9,1
Støyutslipp²⁵	
Lydeffektnivå, målt dB(A)	93,79
Lydeffektnivå, garantert L _{WA} dB(A)	97
Lydnivåer²⁶	
Ekvivalent lydtryknivå ved brukerens øre, dB(A)	80,6
Vibrasjonsnivåer²⁷	
Vibrasjonsnivåer i håndtak, målt i henhold til ISO 22867, m/sek ²	
Innfelt, fremre håndtak / bakre håndtak	0,793/0,676
Utfelt, fremre håndtak / bakre håndtak	1,475/0,773

Bruk bare originale Husqvarna BLI-batterier i produktet.

Godkjente batterier

Batteri	BLI10
Type	Litium-ion
Batterikapasitet, Ah	Se etiketten for batterikapasitet
Nominell spenning, V	36
Vekt, kg	0,8

Godkjente batteriladere

Batterilader	QC 80
Inngangsspenning, V	100–240
Frekvens, Hz	50–60
Effekt, W	80

²⁵ Utslipp av støy til omgivelsene målt som lydeffekt (L_{WA}) samsvarer med EF-direktiv 2000/14/EF. Forskjellen mellom garantert og målt lydeffekt er at garantert lydeffekt også omfatter spredning i måleresultatet og variasjoner mellom forskjellige produkter av samme modell, i henhold til direktivet 2000/14/EF.

²⁶ Ekvivalent lydtryknivå i henhold til ISO 22868 beregnes som tidsvektet total energi for ulike lydtryknivåer under forskjellige driftsforhold. Typisk statistisk spredning for ekvivalent lydtryknivå er et standard avvik på 3 dB(A).

²⁷ Rapporterte data for ekvivalent vibrasjonsnivå har en typisk statistisk spredning (standardavvik) på 1,5 m/s².

Tilbehør

Kombinasjoner av sverd og sagkjede







Nedenstående kombinasjoner er CE-typegodkjent.

Sverd			Sagkjede	
Lengde, tommer	Deling, tommer	Sporbredde, mm	Type	Lengde, antall drivlenker
10	1/4"	1,3	Husqvarna H00	58

Sagkjedets filing og filmal

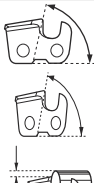
Bruk anbefalt filmal for å få riktige filevinkler. Vi anbefaler at du alltid bruker den anbefalte filmalen for å gjenopprette skarpheten til sagkjedet.

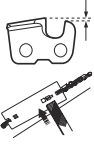
Hvis du ikke vet hvilket sagkjede du har på produktet ditt, kan du snakke med serviceforhandleren din.

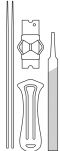
							
	mm/tommer	1/5 Ø			mm/tommer		
00	4,0 / 5/32	85°	30°	0°	0,65/0,025	5056981-03	5796536-01

EF-samsvarserklæring

EF-samsvarserklæring

Husqvarna AB, SE-561 82 Huskvarna, Sverige, tlf.: +46-36-146500, erklærer at grenkutteren **Husqvarna 120iTK4-P** med serienummer fra 2021 og fremover (året er tydelig merket på typeskiltet, etterfulgt av serienummeret), samsvarer med kravene i RÅDSDIREKTIVET:

- fra 17. mai 2006, «angående maskiner» **2006/42/EF**
- fra 26. februar 2014, «angående elektromagnetisk kompatibilitet» **2014/30/EU**
- fra 8. juni 2011, «angående begrensning av bruken av bestemte farlige stoffer» **2011/65/EU**

Følgende standarder er blitt brukt:

EN 62841-1:2015, EN ISO 11680-1:2011, EN ISO 12100:2010, EN 55014-1:2017+A11, EN 55014-2:2015, EN IEC 63000:2018.

TÜV Rheinland LGA Products GmbH, Tillystrasse 2, D-90431 Nürnberg, Tyskland, 0197, har utført EF-typekontroll i henhold til maskindirektivet (2006/42/EF) artikkel 12, punkt 3b. Sertifikatet for EF-typeprøving har nummer: **BM 50491650 0001**

Huskvarna, 2020-12-30



The image shows a handwritten signature in black ink, which appears to be 'Pär Martinsson'. To the right of the signature is a large, semi-transparent watermark logo for 'KEES VAN DER SPEK' with the text 'NES * STOLWIJK' underneath it.

Pär Martinsson, utviklingssjef (autorisert representant for Husqvarna AB og ansvarlig for teknisk dokumentasjon)

ÍNDICE

Introdução.....	232	Resolução de problemas.....	253
Segurança.....	234	Transporte e armazenamento.....	254
Montagem.....	243	Especificações técnicas.....	255
Funcionamento.....	243	Acessórios.....	256
Manutenção.....	246	Declaração CE de conformidade.....	257

Introdução

Descrição do produto

O Husqvarna 120iTK4-Pé uma podadora com cabo telescópico a bateria.

Decorre um trabalho constante para aumentar a sua segurança e eficiência durante o funcionamento. Para

mais informações, contacte o revendedor com assistência técnica.

Finalidade

Utilize o produto para cortar ramos e galhos. Não utilize o produto para outras tarefas.

Vista geral do produto

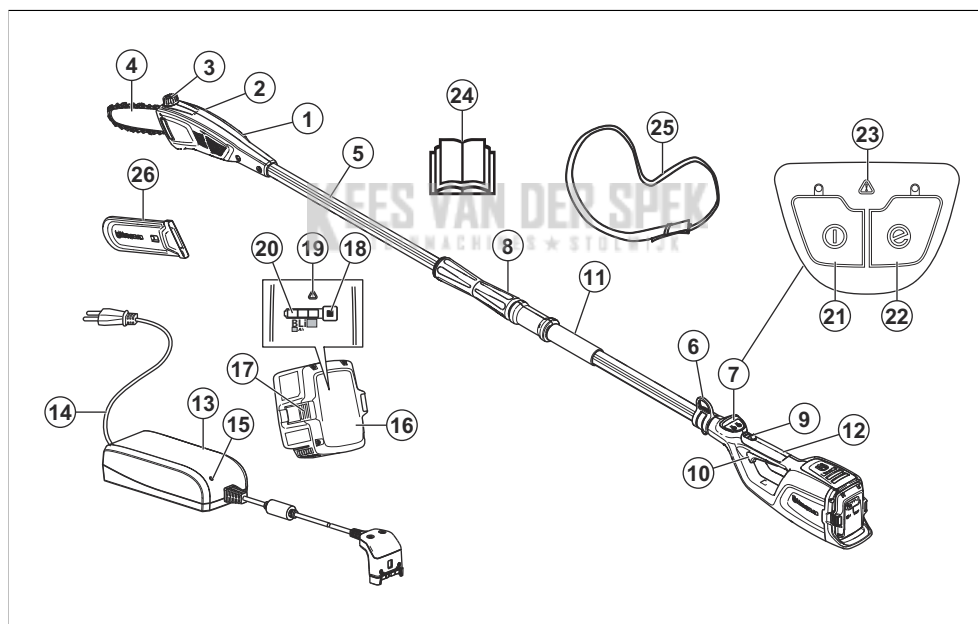

1. Cabeça da serra
2. Manipulo de tensão da corrente
3. Depósito de óleo da corrente
4. Lâmina de guia
5. Eixo
6. Gancho de suspensão da correia
7. Teclado
8. Função telescópica
9. Bloqueio do interruptor de alimentação
10. Interruptor de alimentação
11. Punho dianteiro
12. Punho traseiro
13. Carregador da bateria
14. Fio
15. LED de aviso/alimentação ligada
16. Bateria
17. Botões de desengate da bateria
18. Botão indicador da bateria
19. LED de aviso
20. LED indicador da bateria

- 21. Botão Start/Stop
- 22. Botão SavE (economia)
- 23. LED de aviso
- 24. Manual do utilizador
- 25. Cablagem
- 26. Proteção para transporte

Símbolos no produto



AVISO! Este produto pode ser perigoso! O uso indevido ou incorreto poderá provocar ferimentos graves ou até mesmo a morte do utilizador ou de outras pessoas. É extremamente importante que leia e compreenda o conteúdo do manual do utilizador. Leia atentamente as instruções do manual do utilizador e certifique-se de que compreende o seu conteúdo antes de utilizar o produto.



Utilize um capacete de proteção em locais onde possam cair objetos sobre si. Utilize protetores acústicos aprovados. Utilize proteção ocular aprovada.



Utilize luvas de proteção aprovadas.



Enchimento com óleo de corrente.



O produto ou a respetiva embalagem não são resíduos domésticos. Recicle o equipamento numa estação de reciclagem para equipamentos elétricos e eletrónicos.



O produto está em conformidade com as diretivas aplicáveis da CE.



Tensão nominal, V



Evite expô-las à chuva.



Mantenha as mãos afastadas da lâmina (apenas para o corta-sebes com vara).



Função telescópica.



Rode para a esquerda para soltar o manípulo e rode para a direita para apertar o manípulo.

KEES VAN DER BEEK
TUINMACHINES * STOLW



Corrente contínua.

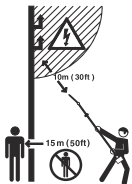

Este produto não está eletricamente isolado. Se o produto entrar em contacto com cabos elétricos de alta tensão ou se se aproximar dos mesmos, pode provocar morte ou ferimentos graves. A electricidade pode fluir de um ponto para outro sob a forma de arco voltaico. Quanto mais alta for a tensão, maior será a distância que a electricidade pode percorrer. A electricidade pode também percorrer ramos e outros objectos, especialmente se estiverem molhados. Mantenha sempre uma distância mínima de 10 m entre o produto e os cabos elétricos de alta tensão e/ou objetos em contacto com os mesmos. No caso de ter de trabalhar com uma distância de segurança mais curta, contacte sempre a empresa de fornecimento de energia elétrica em causa, para assegurar que a tensão é desligada antes de iniciar o seu trabalho.

O utilizador do produto tem de se certificar de que, durante a utilização, nenhuma pessoa ou animal se encontra num raio de 15 metros.

yyyyywwxxxxx

A etiqueta de tipo apresenta o número de série. **aaaa** é o ano de fabrico, **ss** é a semana de fabrico e **xxxxx** é o número de série.

Nota: Os restantes símbolos/autocolantes existentes no produto dizem respeito a exigências específicas para homologação em alguns países.

Símbolos na bateria e/ou no carregador da bateria

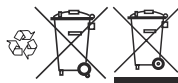

Recicle este produto numa estação de reciclagem para equipamentos elétricos e eletrônicos. (Válido unicamente na Europa)



Transformador contra-falhas.



Utilize e armazene o carregador da bateria apenas em espaços interiores.



Isolamento duplo.

Responsabilidade pelo produto

Como referido nas leis de responsabilidade pelo produto, não somos responsáveis por danos causados pelo nosso produto se:

- o produto tiver sido incorretamente reparado.
- o produto tiver sido reparado com peças que não sejam do fabricante ou que não sejam aprovadas pelo fabricante.
- o produto tiver um acessório que não seja do fabricante ou que não seja aprovado pelo fabricante.
- o produto não tiver sido reparado por um centro de assistência autorizado ou por uma autoridade aprovada.

Segurança

Definições de segurança

Os avisos, as precauções e as notas são utilizados para indicar partes especialmente importantes do manual.



ATENÇÃO: Utilizado no caso de existir risco de ferimento ou morte para o utilizador ou transeuntes, se não forem respeitadas as instruções do manual.



CUIDADO: Utilizado se existir risco de danos para o produto, para outros materiais ou para a área adjacente, se não forem respeitadas as instruções do manual.

Nota: Utilizado para disponibilizar informações adicionais necessárias numa determinada situação.

Instruções de segurança gerais



ATENÇÃO: Leia as instruções de aviso que se seguem antes de utilizar o produto.

- Remova a bateria para evitar que o produto comece acidentalmente a funcionar.
- Se o utilizador não for cuidadoso ou se o produto for utilizado de forma incorreta, este produto é uma ferramenta perigosa. Este produto pode provocar ferimentos graves ou a morte do operador ou terceiros.
- Não utilize o produto se este for alterado da sua especificação inicial. Não altere uma parte do produto sem a aprovação do fabricante. Utilize

apenas peças que sejam aprovadas pelo fabricante. Ferimentos ou morte são resultados possíveis de manutenção incorreta.

- Verifique o produto antes de o utilizar. Consulte as secções *Dispositivos de segurança no produto na página 238* e *Manutenção na página 246*. Não utilize um produto danificado. Efetue as verificações de segurança e cumpra as instruções de manutenção e assistência técnica descritas neste manual.
- As crianças devem ser vigiadas para garantir que não brincam com o produto. Não permita em circunstância alguma que uma criança ou outras pessoas que não saibam utilizar o produto e/ou a bateria o utilizem ou realizem operações de manutenção. A legislação local pode regular a idade do utilizador permitida.
- Mantenha o produto numa área trancada para impedir o acesso a crianças ou pessoas que não disponham de aprovação.
- Mantenha o produto fora do alcance de crianças.
- Não é permitido modificar, em circunstância alguma, a configuração original do produto sem a autorização expressa do fabricante. Utilize sempre acessórios originais. A realização de modificações e/ou a utilização de acessórios não autorizados podem provocar ferimentos pessoais graves ou a morte do utilizador ou terceiros.

Nota: A utilização pode estar sujeita a legislação nacional ou local. Respeite os regulamentos estabelecidos.

Avisos gerais de segurança da ferramenta eléctrica



ATENÇÃO: Leia todos os avisos de segurança e todas as instruções. O incumprimento dos avisos e das instruções poderá resultar em choques eléctricos, incêndios e/ou ferimentos graves.

Nota: Guarde todos os avisos e instruções para referência futura. O termo "ferramenta eléctrica" nos avisos refere-se à sua ferramenta eléctrica com ligação à corrente (com cabo) ou ferramenta eléctrica com bateria (sem cabo).

Segurança no local de trabalho

- **Mantenha a área de trabalho limpa e bem iluminada.** Áreas desarrumadas ou escuras convidam ao acidente.
- **Não manjeje ferramentas eléctricas em ambientes explosivos, tal como na presença de líquidos inflamáveis, gases ou poeiras.** As ferramentas eléctricas criam faíscas que podem poeiras ou gases.
- **Mantenha as crianças e restantes pessoas afastadas enquanto maneja uma ferramenta eléctrica.** As distrações podem fazê-lo perder o controlo.

Segurança no manejo de electricidade

- **As fichas das ferramentas eléctricas têm de corresponder à tomada eléctrica. Nunca modifique a ficha de qualquer forma. Não use quaisquer fichas adaptadoras com ferramentas eléctricas ligadas à terra.** As fichas inalteradas e as tomadas correspondentes reduzem o risco de choque eléctrico.
- **Evite o contacto corporal com superfícies ligadas à terra, tais como tubos, radiadores, fogões e frigoríficos.** Existe um risco acrescido de choque eléctrico se o seu corpo estiver ligado à terra.
- **Não exponha ferramentas eléctricas a chuva ou condições de elevada humidade.** A entrada de água numa ferramenta eléctrica aumenta o risco de choque eléctrico.
- **Não danifique o fio eléctrico. Nunca use o fio eléctrico para transportar, puxar ou desligar a ferramenta eléctrica da tomada. Mantenha o cabo eléctrico afastado de fontes de calor, óleo, arestas afiadas ou de peças em movimento.** Fios eléctricos danificados ou emaranhados aumentam o risco de choque eléctrico.
- **Ao manejar uma ferramenta eléctrica no exterior, use uma extensão eléctrica adequada para utilização em exteriores.** A utilização de um cabo eléctrico adequado para utilização no exterior reduz o risco de choque eléctrico.

- **Caso a operação da ferramenta eléctrica num local húmido seja inevitável, utilize uma fonte de alimentação com corta-circuito em caso de falha de terra (GFCI).** A utilização de um corta-circuito em caso de falha de terra reduz o risco de choques eléctricos.

Segurança pessoal

- **Perigo! Não utilize o produto perto de cabos eléctricos.** A unidade não foi concebida para oferecer proteção contra choques eléctricos em caso de contacto com linhas eléctricas suspensas. Consulte os regulamentos locais para distâncias de segurança relativos a linhas de energia eléctrica suspensas e certifique-se de que a posição de utilização é segura antes de utilizar a podadora.
- **Mantenha-se alerta, tenha atenção ao que está a fazer e use o bom senso ao operar uma ferramenta eléctrica. Não utilize uma ferramenta eléctrica se estiver cansado ou sob a influência de drogas, álcool ou medicação.** Um momento de desatenção durante o manejo de ferramentas eléctricas pode resultar em lesões pessoais graves.
- **Use equipamento de proteção pessoal. Use sempre proteção ocular.** A utilização de equipamento de proteção como máscara antipoeira, calçado de segurança antiderrapante, capacete ou protetores acústicos nas condições apropriadas irá reduzir os ferimentos pessoais.
- **Prevenção de arranque não intencional. Certifique-se de que o interruptor se encontra desligado antes de ligar à fonte de alimentação e/ou à bateria, de pegar ou transportar a ferramenta.** Transportar ferramentas eléctricas com o dedo no interruptor ou ligar ferramentas eléctricas à corrente eléctrica com o interruptor ligado é um convite aos acidentes.
- **Remova qualquer chave de ajuste ou chave de porcas antes de ligar a ferramenta à corrente eléctrica.** Uma chave de porcas ou uma chave ligada a uma peça em rotação da ferramenta eléctrica pode resultar em lesões pessoais.
- **Não se debruce. Mantenha o equilíbrio e os pés sempre bem assentes.** Isto permite um melhor controlo da ferramenta eléctrica em situações inesperadas.
- **Vista-se adequadamente. Não use peças de roupa soltas ou jóias. Mantenha o cabelo, roupas e luvas longe de quaisquer peças em movimento.** Roupas soltas, jóias ou cabelo comprido podem ser apanhados nas peças em movimento.
- **Se forem fornecidos dispositivos para a ligação de equipamentos de extração e de recolha de poeiras, assegure-se de que estes estão ligados e são utilizados corretamente.** A utilização da recolha de poeiras pode reduzir os riscos relacionados com poeiras.
- **Siga sempre os princípios de segurança das ferramentas, mesmo que já esteja familiarizado com as mesmas devido a utilização frequente.** Uma ação

descuidada pode provocar ferimentos graves numa fração de segundo.

- A emissão de vibrações durante a utilização da ferramenta pode ser diferente do valor total declarado, dependendo da forma como a ferramenta é utilizada. Os operadores devem identificar as medidas de segurança necessárias à sua protecção, com base numa estimativa de exposição em condições reais de utilização (tendo em conta todas as fases do ciclo de operação, tais como o número de vezes que a ferramenta é ligada e desligada e quando está em rotação em vazio ou activada).

Utilização e manutenção de ferramentas eléctricas

- **Não force a ferramenta eléctrica. Use a ferramenta eléctrica correcta para a sua aplicação.** A ferramenta eléctrica correcta fará um trabalho melhor e mais seguro ao ritmo para o qual foi desenhada.
- **Não use a ferramenta eléctrica se o interruptor não ligar ou desligar.** Qualquer ferramenta eléctrica que não possa ser controlada com o interruptor é perigosa e tem de ser reparada.
- **Desligue a ficha da fonte de alimentação eléctrica e/ou baterias da ferramenta eléctrica antes de fazer qualquer ajuste, mudar acessórios ou guardar ferramentas eléctricas.** Estas medidas de prevenção reduzem o risco de ligar a ferramenta eléctrica acidentalmente.
- **Guarde ferramentas eléctricas que não estão na ser utilizadas fora do alcance das crianças e não permita que qualquer pessoa não familiarizada com a ferramenta eléctrica ou com as suas instruções manje a ferramenta eléctrica.** As ferramentas eléctricas são perigosas nas mãos de utilizadores inexperientes.
- **Faça a manutenção às ferramentas eléctricas. Verifique quanto a desalinhamentos ou bloqueio de peças móveis, danos de peças e qualquer outra condição que possa afectar o funcionamento da ferramenta eléctrica. Se estiver danificada, repare a ferramenta eléctrica antes de a usar.** Muitos acidentes são causados por ferramentas eléctricas com má manutenção.
- **Mantenha as ferramentas de corte afiadas e limpas.** Ferramentas de corte com as zonas de corte afiadas e bem mantidas têm menos probabilidades de bloquear e são mais fáceis de controlar.
- **Use a ferramenta eléctrica, acessórios e brocas, etc. de acordo com estas instruções, tomando em consideração as condições de funcionamento e o trabalho a ser executado.** A utilização da ferramenta eléctrica para operações diferentes das previstas pode resultar numa situação perigosa.
- **Mantenha os punhos e as superfícies onde se segura secos, limpos e sem óleo nem massa lubrificante.** As superfícies onde se segura e os punhos escorregadios não permitem um controlo e um manuseamento seguros do produto em situações inesperadas.

Utilização e manutenção da bateria

- **Recarregue a bateria apenas com o carregador especificado pelo fabricante.** Um carregador adequado para um tipo de bateria pode criar risco de incêndio quando usado com outra bateria.
- **Use ferramentas eléctricas apenas com as baterias concebidas para as mesmas.** A utilização de quaisquer outras baterias pode criar risco de ferimentos e incêndio.
- **Quando a bateria não está a ser utilizada, mantenha-a afastada de outros objetos metálicos, como clips, moedas, chaves, pregos, parafusos ou outros objetos metálicos pequenos que possam fazer a ligação entre os dois terminais.** Provocar curto-circuitos nos terminais das baterias pode provocar queimaduras ou um incêndio.
- **Em condições extremas, é possível que o líquido da bateria vaza; evite o contacto. Se ocorrer algum contacto accidental, lave com água. Se o líquido entrar em contacto com os olhos, procure assistência médica adicional.** O líquido vertido da bateria pode provocar irritações ou queimaduras.
- **Não utilize uma bateria ou uma ferramenta que se encontre danificada ou modificada.** As baterias danificadas ou modificadas podem apresentar um comportamento imprevisível que pode resultar em incêndios, explosões ou ferimentos graves.
- **Não exponha uma bateria ou uma ferramenta a fogo ou temperaturas excessivas.** A exposição a incêndios ou a temperaturas acima de 130 °C/ 265 °F pode provocar uma explosão.
- **Siga todas as instruções de carregamento e não carregue a bateria ou a ferramenta fora do intervalo de temperatura especificado nas instruções.** Os carregamentos impróprios ou a temperaturas fora do intervalo especificado podem danificar a bateria e aumentar o risco de incêndio.

Assistência

- **Garanta que a manutenção da sua ferramenta eléctrica é efetuada por um técnico de reparações qualificado e que utilize apenas peças de substituição idênticas.** Isto irá assegurar que a segurança das ferramentas eléctricas é mantida.
- **Nunca deve efetuar a manutenção de baterias danificadas.** A manutenção das baterias deve ser efetuada apenas pelo fabricante ou por prestadores de serviços autorizados.

Avisos de segurança da podadora - segurança pessoal

- **Mantenha todas as partes do corpo afastadas da corrente da serra quando utilizar a podadora. Antes do arranque da podadora, certifique-se de que a corrente da serra não está em contacto com qualquer objeto.** Um momento de desatenção ao operar podadoras pode causar o emaranhamento das roupas ou do corpo com a corrente da serra.

- **Empunhe sempre a podadora com a mão direita no punho traseiro e a esquerda no punho dianteiro.** Se segurar a moto-serra com a posição invertida das mãos aumentará o risco de ferimentos pessoais e, portanto, não deverá fazê-lo.
- **Agarre na podadora apenas pelas superfícies de agarre isoladas uma vez que a corrente da serra pode entrar em contacto com cablagem oculta ou com o respetivo cabo.** O contacto das correntes das serras com um fio com tensão pode energizar as peças metálicas expostas da podadora e, por conseguinte, provocar um choque elétrico no utilizador.
- **Utilize proteção ocular. Recomenda-se a utilização de equipamento de proteção adicional acústica, para a cabeça, as mãos, as pernas e os pés.** A utilização de equipamento de proteção adequado irá reduzir o risco de ferimentos pessoais provocados por detritos arremessados ou por contacto accidental com a corrente da serra.
- **Não utilize a motosserra em árvores, em escadotes, em telhados ou qualquer suporte instável.** Se a motosserra for utilizada neste tipo de situação pode resultar em ferimentos pessoais graves.
- **Mantenha sempre uma boa colocação dos pés e opere a moto-serra apenas quando se encontrar sobre uma superfície fixa, segura e plana.** As superfícies escorregadias ou instáveis podem causar uma perda de equilíbrio ou do controlo da podadora.
- **Ao cortar um ramo que esteja sob tensão, tenha cuidado para que este não seja arremessado contra si.** Quando a tensão nas fibras da madeira é libertada, o ramo sob tensão pode ser arremessado contra o operador e/ou descontrolar a podadora.
- **Tenha muito cuidado ao cortar silvado e árvores jovens.** Os materiais finos podem ficar presos na podadora e serem projetados na sua direção ou fazer com que perca o equilíbrio.
- **Siga as instruções de lubrificação, tensionamento da corrente e substituição da lâmina e da corrente.** Uma corrente da serra que não esteja devidamente esticada ou lubrificada pode partir ou aumentar o risco de retrocesso.
- **Transporte a podadora pelo punho dianteiro, desligada e afastada do corpo.** Quando transportar ou armazenar a podadora, coloque sempre a cobertura da lâmina. O manuseamento correto da podadora irá reduzir a probabilidade de contacto accidental com a corrente da serra em rotação.
- **Corte apenas madeira. Não utilize a podadora para fins a que esta não se destine. Por exemplo: não utilize a podadora para cortar metal, plástico, alvenaria ou materiais de construção que não sejam de madeira.** A utilização da podadora para operações diferentes das previstas pode resultar em situações perigosas.
- **Mantenha os punhos secos, limpos e sem óleo nem massa lubrificante.** Os punhos com massa

lubrificante ou óleo ficam escorregadios, podendo causar a perda de controlo.

- **Não tente abater uma árvore até compreender os riscos e como evitá-los.** Ao abater árvores, podem ocorrer ferimentos graves no operador ou em terceiros.
- **Esta podadora não se destina a ser utilizada no abate de árvores.** A utilização da podadora para operações diferentes das previstas pode resultar em ferimentos graves no operador ou em terceiros.
- **Recomendamos fortemente que pessoas que estejam a utilizar a motosserra pela primeira vez pratiquem a operação em troncos num cavalete.**

Causas de retrocesso e respectiva prevenção pelo operador

O retrocesso pode ocorrer quando a ponta da lâmina entra em contacto com um objeto, ou quando a madeira se retrai e entala a podadora durante o corte. Nalguns casos, quando a ponta da lâmina entra em contacto com um objecto, pode ocorrer uma reação de retrocesso em que a lâmina é atrada para cima e para trás, contra o operador. Se a podadora ficar entalada ao longo da parte superior da lâmina, esta poderá ser empurrada rapidamente contra o operador. Qualquer uma destas reações poderá fazer com que perca o controlo da podadora, o que poderá resultar em graves ferimentos pessoais. Não confie exclusivamente nos dispositivos de segurança instalados na podadora. Como utilizador da podadora, deverá tomar várias medidas para manter as suas tarefas de corte isentas de acidentes ou ferimentos. O retrocesso é o resultado de má utilização da podadora e/ou procedimentos ou condições de funcionamento incorretos e pode ser evitado tomando as devidas precauções indicadas abaixo:

- **Agarre com firmeza, com os polegares e os dedos em volta dos punhos da podadora, com ambas as mãos na mesma, e posicione o corpo e os braços de forma a que consiga resistir às forças de retrocesso.** Se forem tomadas as devidas precauções, o operador poderá controlar as forças de retrocesso. Não solte a podadora.
- **Não se debruce nem corte acima da altura dos ombros.** Isto ajuda a evitar o contacto accidental da ponta com objetos e oferece um melhor controlo da podadora em situações imprevistas.
- **Utilize apenas as lâminas-guia e as podadoras especificadas pelo fabricante.** A colocação incorreta de lâminas-guia e podadoras pode resultar na quebra da corrente e/ou em retrocesso.
- **Siga as instruções do fabricante relativamente à afiação e manutenção da podadora.** A diminuição da altura da abertura de corte, aumentará o retrocesso.

Avisos gerais de segurança da podadora

Siga todas as instruções quando estiver a limpar material encravado, a armazenar ou a realizar a manutenção da podadora. Certifique-se de que o

interruptor se encontra desligado e que a bateria é retirada. O acionamento inesperado da podadora enquanto é efetuada a limpeza do material encravado ou a manutenção pode resultar em ferimentos pessoais graves.

Equipamento de proteção pessoal



ATENÇÃO: Leia as instruções de aviso que se seguem antes de utilizar o produto.

- Utilize sempre equipamento de proteção pessoal aprovado ao utilizar o produto. O equipamento de proteção pessoal não previne totalmente os ferimentos mas diminui a respetiva gravidade em caso de acidente. Obtenha ajuda junto do seu concessionário para selecionar o equipamento certo.
- Utilize um capacete caso exista a possibilidade de queda de objetos.

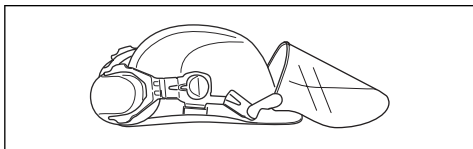

- Utilize protetores acústicos aprovados.

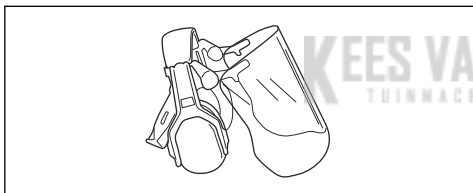

- Utilize proteção ocular aprovada. Mesmo com viseira, é necessário utilizar óculos de proteção aprovados. É necessário que os óculos de proteção aprovados estejam em conformidade com a norma ANSI Z87.1 nos EUA ou a norma EN 166 nos países da UE.

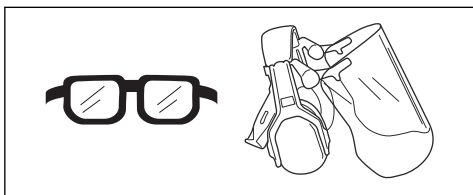

- Utilize luvas sempre que necessário; por exemplo, ao fixar, examinar ou limpar o equipamento de corte.

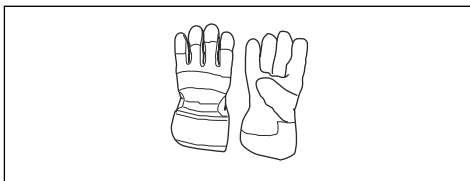

- Utilize sapatos ou botas de proteção com solas antiderrapantes.



- Utilize calças com proteção contra serra.
- Utilize vestuário fabricado com um tecido resistente. Utilize sempre calças e mangas compridas grossas. Não utilize vestuário largo que possa ficar preso em galhos e ramos. Não utilize joias, calções ou sandálias nem ande descalço. Coloque o seu cabelo acima dos ombros para maior segurança.
- Mantenha equipamentos de primeiros socorros sempre à mão.



Dispositivos de segurança no produto



ATENÇÃO: Leia as instruções de aviso que se seguem antes de utilizar o produto.

Nesta secção, descrevem-se os componentes de segurança do produto, a sua função e ainda a forma de efetuar a verificação e manutenção para garantir o funcionamento correto do mesmo. Para localizar estes componentes no seu produto, consulte as instruções na secção *Vista geral do produto na página 232*.

Se a manutenção do produto não for devidamente efetuada, e se a assistência e/ou as reparações não forem realizadas por profissionais, a vida útil do produto pode ser afetada e o risco de acidentes pode aumentar. Para obter mais informações, contacte o seu revendedor local.



ATENÇÃO: Nunca use um produto com equipamento de segurança defeituoso. O equipamento de segurança do produto tem de ser inspecionado e a sua manutenção feita conforme se descreve nesta secção. Se o produto falhar alguma destas verificações, entre em contacto com uma oficina autorizada para a sua reparação.



CUIDADO: toda a assistência e reparação da máquina requer formação especializada. Isto aplica-se especialmente ao equipamento de segurança da máquina. Se a máquina falhar alguma das verificações que se seguem, procure a sua oficina autorizada. A compra de qualquer um dos nossos produtos garante-lhe a obtenção de reparação e assistência profissionais. Se o local da compra da máquina não for um dos nossos revendedores com assistência técnica, consulte a oficina autorizada mais próxima.

Verificar o teclado

1. Pressione e mantenha pressionado o botão de arranque/paragem (A).

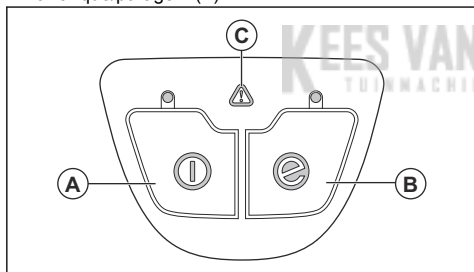

- a) O produto está ligado quando o LED está aceso.
 - b) O produto está desligado quando o LED está apagado.
2. Consulte *Ativar a função SavE na página 245* para obter informações sobre a função do botão SavE (B).
 3. Consulte *Resolução de problemas na página 253* se o indicador de aviso (C) estiver aceso ou intermitente.

Verificar o bloqueio do interruptor de alimentação

O bloqueio do interruptor de alimentação impede o funcionamento accidental. Quando solta o punho, o interruptor de alimentação e o respetivo bloqueio regressam às suas posições iniciais.

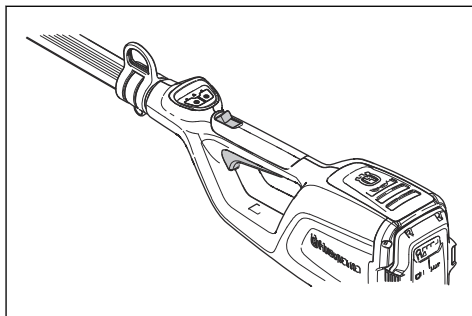

1. Certifique-se de que o interruptor de alimentação está bloqueado quando o bloqueio se encontra na respetiva posição inicial.

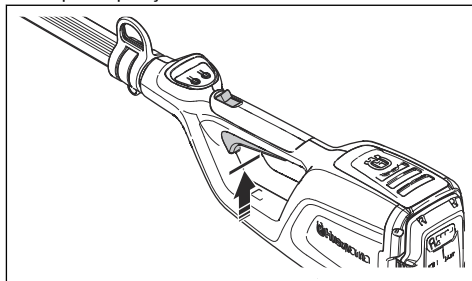

2. Puxe e solte o bloqueio e certifique-se de que este regressa à sua posição inicial.

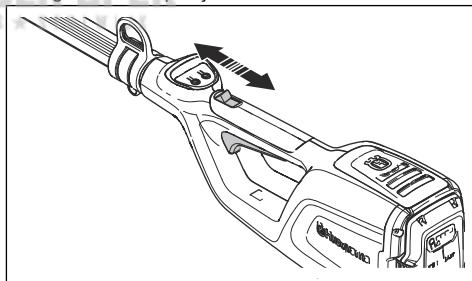

3. Certifique-se de que o interruptor de alimentação e o bloqueio se deslocam livremente e de que a mola de retorno funciona corretamente.

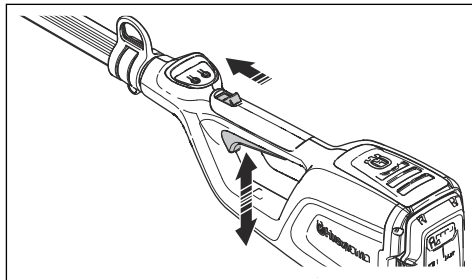

4. Ligue o produto; consulte *Arranque na página 244*.

5. Aplique a velocidade máxima.
6. Solte o interruptor de alimentação e certifique-se de que o acessório de corte para completamente.

Instruções de segurança para equipamento de corte



ATENÇÃO: Leia as instruções de aviso que se seguem antes de utilizar o produto.

- Utilize apenas as combinações lâmina de guia/ corrente da serra e o equipamento de enchimento recomendados. Consulte *Manutenção na página 246* para obter instruções.
- Use luvas de proteção quando utilizar ou realizar a manutenção da corrente da serra. Uma corrente da serra que não se mova também pode causar ferimentos.
- Mantenha os dentes de corte bem afiados. Siga as instruções e utilize o calibrador de lima recomendado. Uma corrente da serra danificada ou mal afiada aumenta o risco de acidentes.

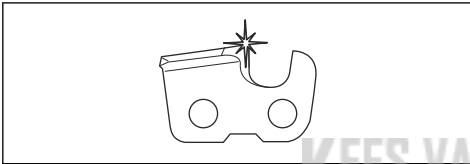

- Mantenha a definição de abertura de corte correta. Siga as instruções e use a definição de abertura de corte recomendada. Uma definição de abertura de corte demasiado grande aumenta o risco de retrocesso.

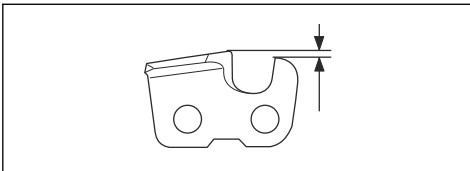

- Certifique-se de que a corrente da serra está corretamente esticada. Se a corrente da serra não estiver bem apertada contra a lâmina-guia, a corrente da serra pode sair do trilho. Uma tensão da corrente da serra incorreta aumenta o desgaste da lâmina-guia, da corrente da serra e do pinhão da corrente. Consulte *Acessórios na página 256*.

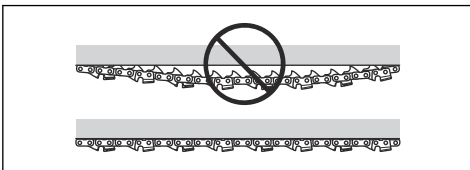

- Efetue a manutenção do equipamento de corte regularmente e mantenha-o corretamente

lubrificado. Se a corrente da serra não estiver corretamente lubrificada, o risco de desgaste da lâmina-guia, da corrente da serra e do pinhão da corrente aumenta.

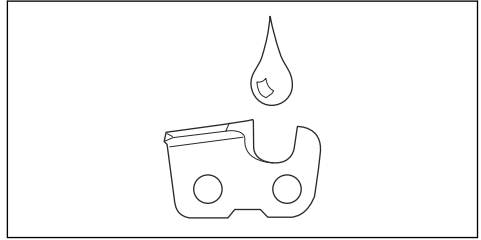

Instruções de segurança para funcionamento



ATENÇÃO: Leia e respeite as instruções de aviso que se seguem antes de utilizar o produto.

- Certifique-se de que não existem pessoas ou animais a uma distância inferior a 15 m (50 pés) enquanto trabalha. Sempre que trabalhem vários operadores em simultâneo no mesmo local, a distância de segurança deve ser, no mínimo, de 15 m. Caso contrário, existe o risco de ferimentos pessoais graves. Pare imediatamente o produto se alguém se aproximar. Nunca balance o produto à sua volta sem verificar se está alguém na zona de segurança.
- Nunca utilize o produto em condições meteorológicas adversas, por exemplo, com nevoeiro denso, chuva intensa, ventos fortes, frio intenso, etc. Condições meteorológicas extremamente quentes podem provocar o sobreaquecimento do produto. Trabalhar com mau tempo é cansativo e pode ocasionar situações perigosas, por exemplo, solo escorregadio, influência na direcção de abate das árvores, etc.
- Não permita que uma criança utilize o produto ou se encontre na proximidade do mesmo. Uma vez que o produto se liga facilmente, as crianças podem conseguir ligá-lo se não forem vigiadas em permanência. Isto pode implicar um risco de ferimentos pessoais graves. Desligue a bateria quando o produto não estiver sob vigilância.
- Certifique-se de que não existem pessoas, animais ou outras coisas que possam afetar o seu controlo do produto, ou que estes não entrem em contacto com o acessório de corte ou objetos soltos que possam ser projetados pelo acessório de corte.
- Quando estiver a utilizar protetores acústicos, esteja atento a sinais de aviso ou gritos. Retire sempre os protetores acústicos assim que o produto parar.
- A sobreexposição a vibrações pode levar a lesões arteriais ou nervosas em pessoas com má circulação sanguínea. Consulte um médico em caso

de sintomas relacionados com a sobre-exposição a vibrações. Estes sintomas podem manifestar-se como torpor, ausência de sensibilidade, 'cócegas', 'picadelas', dor, falta ou redução de força normal, alterações de cor da pele ou da sua superfície. Estes sintomas surgem normalmente nos dedos, nas mãos ou nos pulsos.

- Nunca utilize um equipamento de corte sem que esteja montada uma proteção aprovada. Caso esteja montada uma proteção incorreta ou defeituosa, tal pode causar ferimentos pessoais graves.
- Desligue sempre o produto, retire a bateria e certifique-se de que o equipamento de corte para completamente antes de iniciar qualquer trabalho no produto. A não observância das instruções de afiação aumenta consideravelmente a tendência da motosserra a retrocessos.
- Se tiver alguma dúvida relativa ao procedimento a seguir, entre em contacto com um técnico especialista. Dirija-se ao seu revendedor ou à sua oficina autorizada. Não utilize funções da máquina para as quais não está preparado.
- Não utilize funções da máquina para as quais não está preparado.
- Nunca utilize o produto quando estiver cansado, sob o efeito de álcool ou drogas, tiver tomado medicamentos ou outros produtos que possam afetar a sua visão, atenção, coordenação ou discernimento.
- O produto pode ser projetado violentamente para o lado quando a ponta da lâmina-guia entra em contacto com um objeto fixo. A isto chama-se retrocesso. O retrocesso pode ser suficientemente violento para projetar o produto/utilizador em qualquer direção e, eventualmente, fazer com que este perca o controlo sobre o produto. Evite cortar com a ponta da lâmina de guia.
- Não utilize o produto num local em que não seja possível pedir ajuda em caso de acidente.
- Mantenha um bom equilíbrio e apoio para os pés. Certifique-se de que se pode deslocar e manter-se de pé com segurança. Tenha cuidado com eventuais obstáculos (raízes, pedras, ramos, valas, etc.) em caso de deslocamento inesperado. Tenha muito cuidado ao trabalhar em terreno inclinado.
- Inspeccione sempre a área de trabalho. Remova objetos soltos, tais como pedras, pedaços de vidro, pregos, arame, cordas, etc., que possam ser arremessados ou enredar-se no acessório de corte.
- Tenha a máxima cautela ao serrar árvores que estejam entesadas. Uma árvore entesada pode, tanto antes como após a serração, retornar à sua posição normal. Se assumir uma postura incorreta, ou se fizer o corte no sítio errado, a árvore pode atingi-lo a si ou ao produto, fazendo com que perca o controlo. Ambas as situações podem causar sérias lesões pessoais.
- Mantenha bom equilíbrio e apoio para os pés.

- Utilize a correia para suportar o peso do produto e facilitar o manuseamento.
- Segure sempre o produto com as duas mãos. Mantenha o produto do lado direito do seu corpo.

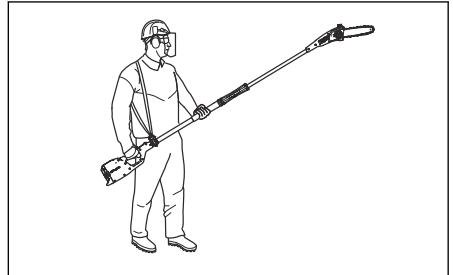

- Antes de se deslocar para outra área, pare o produto. Fixe a proteção para transporte antes de deslocar ou transportar o produto.
- Nunca pouse o produto enquanto este estiver ativado sem que o tenha bem vigiado.
- Se o produto for utilizado a temperaturas inferiores a -10 °C, o produto e a bateria têm de ser armazenados num espaço com aquecimento durante, no mínimo, 24 horas antes de iniciar o trabalho.
- Nunca se coloque diretamente por baixo de um ramo durante as operações de corte. Isto pode provocar ferimentos pessoais graves ou mesmo fatais.
- Respeite os regulamentos de segurança aplicáveis para trabalhos realizados na proximidade de cabos de eletricidade suspensos.
- Este produto não está eletricamente isolado. Se o produto entrar em contacto com cabos elétricos de alta tensão ou se se aproximar dos mesmos, pode provocar morte ou ferimentos graves. A electricidade pode fluir de um ponto para outro sob a forma de arco voltaico. Quanto mais alta for a tensão, maior será a distância que a electricidade pode percorrer. A electricidade pode também percorrer ramos e outros objectos, especialmente se estiverem molhados. Mantenha sempre uma distância mínima de 10 m entre o produto e os cabos elétricos de alta tensão e/ou objetos em contacto com os mesmos. No caso de ter de trabalhar com uma distância de segurança mais curta, contacte sempre a empresa de fornecimento de energia elétrica em causa, para assegurar que a tensão é desligada antes de iniciar o seu trabalho.
- Um equipamento de corte incorrecto pode aumentar o risco de acidentes.

Segurança da bateria



ATENÇÃO: Leia as instruções de aviso que se seguem antes de utilizar o produto.

- A bateria recomendada é a BLi10. As baterias contêm software encriptado.
- Utilize a bateria BLi10 recarregável como fonte de alimentação apenas para os produtos Husqvarna relacionados. Para evitar ferimentos, não utilize a bateria como fonte de alimentação para outros produtos.
- Risco de choque elétrico. Não ligue os terminais da bateria a chaves, parafusos ou outros metais. Caso contrário, pode provocar um curto-circuito da bateria.
- Não utilize baterias não recarregáveis.
- Não coloque objetos nas aberturas de ventilação da bateria.
- Mantenha a bateria afastada do sol, calor ou de chamas abertas. A bateria pode causar queimaduras e/ou queimaduras químicas.
- Mantenha a bateria afastada de chuva e condições de humidade.
- Mantenha a bateria afastada de micro-ondas e alta pressão.
- Não tente desmontar ou partir a bateria.
- Não deixe que o ácido da bateria entre em contacto com a pele. O ácido da bateria provoca ferimentos na pele, corrosão e queimaduras. Se o ácido da bateria entrar em contacto com os olhos, não os esfregue; lave os olhos com água durante, pelo menos, 15 minutos. Se o ácido da bateria entrar em contacto com a pele, tem de limpar a pele com uma grande quantidade de água e sabão. Procure assistência médica.
- Utilize a bateria a temperaturas entre -10 °C (14 °F) e 40 °C (104 °F).
- Não limpe a bateria ou o carregador com água. Consulte o capítulo *Limpar o produto, a bateria e o carregador da bateria na página 252*.
- Não utilize uma bateria danificada ou com defeito.
- Mantenha as baterias armazenadas afastadas de objetos metálicos como, por exemplo, pregos, parafusos ou joias.
- Mantenha as baterias afastadas de crianças.

Segurança do carregador de bateria



ATENÇÃO: Leia as instruções de aviso que se seguem antes de utilizar o produto.

- Risco de choque elétrico ou curto-circuito se as instruções de segurança não forem cumpridas.
- Não utilize outros carregadores de baterias que não o fornecido para o seu produto. Ao carregar a bateria BLi10, o carregador recomendado é o QC80.
- Não tente desmontar o carregador da bateria.
- Não utilize um carregador da bateria que esteja com defeito ou danificado.
- Não utilize o cabo de alimentação para levantar o carregador da bateria. Para desligar o carregador da

bateria de uma tomada elétrica, puxe a ficha. Não puxe o cabo de alimentação.

- Mantenha todos os cabos e cabos de extensão afastados de água, óleo e arestas afiadas. Certifique-se de que o cabo não fica entalado em objetos como, por exemplo, portas, cercas ou objetos equivalentes.
- Não utilize o carregador da bateria próximo de materiais inflamáveis ou materiais que possam provocar corrosão. Certifique-se de que o carregador da bateria não está coberto. Em caso de fumo ou fogo, desligue o carregador da bateria da tomada.
- Carregue a bateria apenas em espaços interiores, com um bom fluxo de ar e sem exposição à luz solar. Não carregue a bateria no exterior. Não carregue a bateria em condições de humidade.
- Utilize apenas o carregador da bateria onde a temperatura se encontrar entre 5 °C (41 °F) e 40 °C (104 °F). Utilize o carregador em ambientes bem ventilados, secos e isentos de poeiras.
- Não coloque objetos nas aberturas de arrefecimento do carregador da bateria.
- Não ligue os terminais do carregador da bateria a objetos metálicos, uma vez que pode provocar um curto-circuito no carregador da bateria.
- Utilize tomadas de eletricidade aprovadas e que não se encontrem danificadas. Certifique-se de que o cabo do carregador da bateria não está danificado. Se forem utilizados cabos de extensão, certifique-se de que os mesmos não estão danificados.

Instruções de segurança para manutenção



ATENÇÃO: Leia as instruções de aviso que se seguem antes de efetuar tarefas de manutenção no produto.

- Retire a bateria antes de efetuar tarefas de manutenção, outras verificações, ou de montar o produto.
- O operador só pode efetuar as tarefas de manutenção e assistência descritas neste manual do utilizador. Contacte o seu revendedor com assistência técnica para tarefas de manutenção e assistência de maior extensão.
- Não limpe a bateria ou o carregador com água. Os detergentes fortes podem danificar o plástico.
- Se não proceder à manutenção, irá diminuir o ciclo de vida do produto e aumentar o risco de acidentes.
- É necessária formação especializada para todos os trabalhos de assistência e reparação, especialmente para os dispositivos de segurança do produto. Se, após efetuar tarefas de manutenção, nem todas as verificações deste manual forem aprovadas, contacte o seu revendedor com assistência técnica. Garantimos que existem reparações e assistência profissionais disponíveis para o seu produto.

- Utilize sempre peças sobresselentes originais.

Montagem

Introdução



ATENÇÃO: Certifique-se de que lê e compreende o capítulo sobre segurança antes de montar o produto.

Montar o eixo

1. Certifique-se de que as fichas elétricas estão alinhadas.

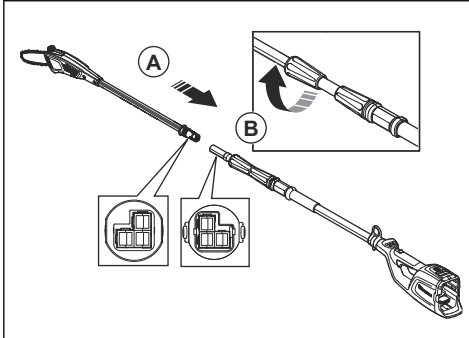

2. Ligue completamente as extremidades do eixo (A).
3. Aperte o manípulo de enroscar do lado da cabeça da serra do eixo (B).

Para ajustar o comprimento do eixo

1. Desaperte o manípulo de enroscar do lado da caixa da bateria do eixo (A).

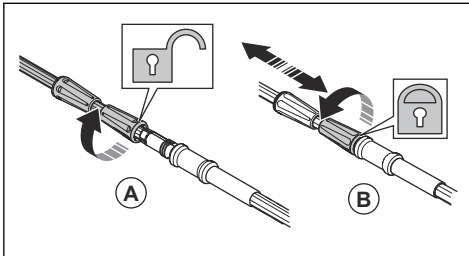

2. Ajuste o eixo para que fique num comprimento aplicável.
3. Aperte o manípulo de enroscar (B).

Ajustar a correia

Utilize sempre a correia quando utilizar o produto. A correia permite um controlo máximo durante a utilização do produto. A correia permite reduzir o risco de cansaço nos braços e nas costas.

1. Pegue no suporte.
2. Prenda o produto ao gancho de suspensão da correia.
3. Ajuste o comprimento da correia até que o gancho de suspensão fique mais ou menos nivelado com a sua anca direita.

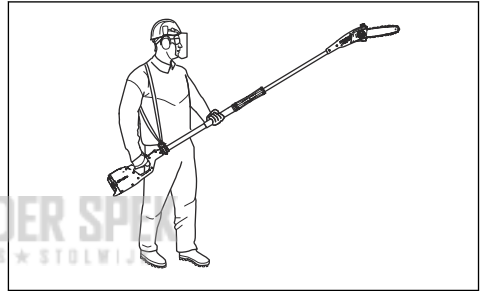

Funcionamento

Para verificar o funcionamento antes de usar o produto

1. Verifique a admissão de ar quanto à existência de sujidade e danos. Retire a relva e as folhas do produto com uma escova.

2. Certifique-se de que o produto funciona corretamente.
3. Aperte todas as porcas e todos os parafusos.
4. Certifique-se de que a cabeça da serra está corretamente montada.

5. Verifique a cabeça da serra quanto à existência de danos, por exemplo, fissuras. Se estiver danificada, substitua a cabeça da serra.
6. Certifique-se de que as coberturas se encontram em bom estado e corretamente montadas.

Ligar o carregador da bateria

1. Ligue o carregador da bateria a uma rede elétrica com tensão e frequência que estejam especificadas na etiqueta de tipo.
2. Coloque a ficha numa tomada elétrica de ligação à terra. O LED do carregador da bateria pisca a verde uma vez.

Nota: A bateria não carrega se a temperatura da bateria for superior a 50 °C/122 °F. Se a temperatura for superior a 50 °C/122 °F, o carregador da bateria arrefece a bateria antes do respetivo carregamento.

Ligar a bateria ao carregador da bateria

Nota: Carregue a bateria se se tratar da primeira vez que a utiliza. Uma bateria nova tem apenas 30% de carga.

1. Certifique-se de que a bateria está seca.
2. Ligue a bateria ao carregador da bateria.
3. Certifique-se de que a luz verde de carga do carregador da bateria se acende. Isso significa que a bateria se encontra corretamente ligada ao carregador da bateria.
4. A bateria está totalmente carregada quando todos os LED (A) se acenderem.

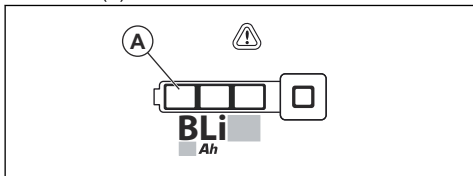

5. Para desligar o carregador da bateria da tomada elétrica, puxe a ficha. Não puxe o cabo.
6. Retire a bateria do carregador da bateria.

Nota: Consulte os manuais da bateria e do carregador da bateria para obter mais informações.

Para encaixar a bateria no produto



ATENÇÃO: Utilize apenas baterias Husqvarna originais no produto.

1. Certifique-se de que a bateria está completamente carregada.
2. Coloque a bateria no suporte da bateria do produto. A bateria tem de deslizar facilmente para o suporte; caso contrário, não está instalada corretamente.

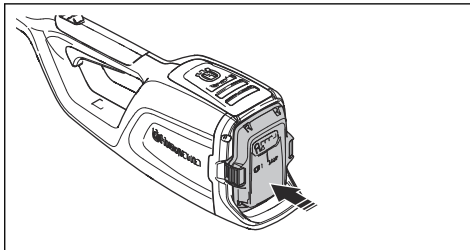

3. Pressione a parte inferior da bateria e empurre-a para a introduzir completamente no respetivo suporte. A bateria bloqueia na posição pretendida quando se ouve um clique.
4. Certifique-se de que os trincos bloqueiam na posição de forma correta.

Arranque

1. Prima e mantenha premido o botão de arranque/paragem até o LED verde se acender.

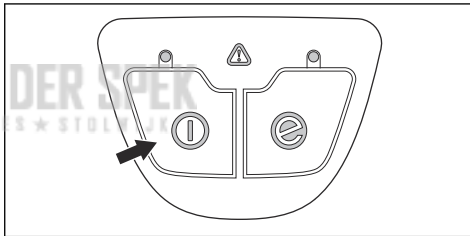

2. Puxe o bloqueio do interruptor de alimentação para trás e mantenha premido o interruptor de alimentação.

Cortar ramos



ATENÇÃO: Tenha muito cuidado ao trabalhar perto de cabos elétricos suspensos. A queda de ramos pode resultar em curto-circuito.

- Sempre que possível, posicione-se de modo a que possa fazer o corte em ângulos retos relativamente ao ramo.

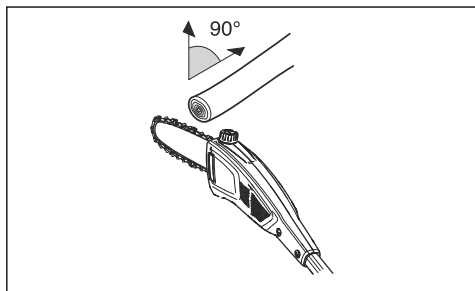

- Corte os ramos de maiores dimensões em secções, para que tenha um melhor controlo sobre o sítio onde estes caem. Deve também prestar atenção ao facto de os ramos cortados poderem ressaltar na direção do utilizador depois de embaterem no solo.

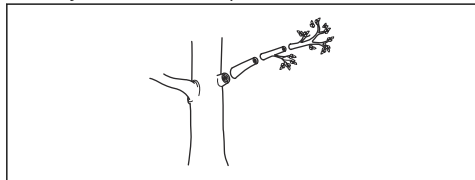

- Nunca corte pela saliência existente no cerne do ramo, uma vez que isso abranda a regeneração e aumenta o risco de ataque por fungos.

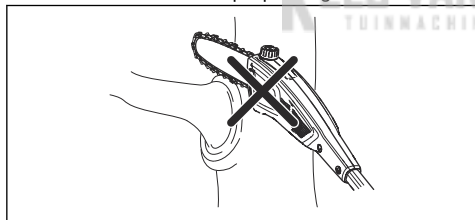

- Utilize o batente existente na base da cabeça de corte para proporcionar apoio durante o corte. Isto ajuda a evitar que o equipamento de corte salte no ramo.

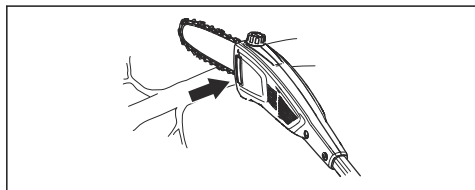

- Faça um corte inicial na parte inferior do ramo antes de cortar através do ramo. Isto evita a rotura da casca, o que poderia provocar uma regeneração lenta e causar danos permanentes à árvore. O corte não deve ter uma profundidade superior a 1/3 da espessura do ramo para evitar o encravamento. Mantenha a corrente em funcionamento enquanto retira o equipamento de corte do ramo para evitar o respetivo encravamento.

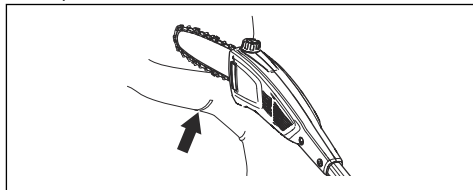

- Certifique-se de que mantém a estabilidade e de que pode trabalhar sem ser condicionado por ramos, pedras e árvores.



ATENÇÃO: Nunca ative o interruptor de alimentação sem estar a visualizar completamente o acessório de corte.

Ativar a função SavE

O produto tem uma função SavE. A função SavE proporciona um tempo de funcionamento da bateria mais longo.

1. Prima o botão SavE. O LED acende-se para indicar que a função está ativa.

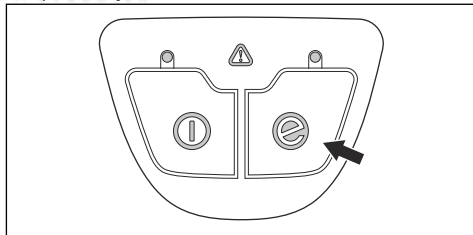

2. Prima o botão SavE novamente para desativar a função SavE.

Desligar o produto

1. Solte o interruptor de alimentação.
2. Prima o botão stop e, em seguida, a luz LED verde apaga-se.

3. Remova a bateria do produto. Pressione os 2 botões de desengate e retire a bateria.

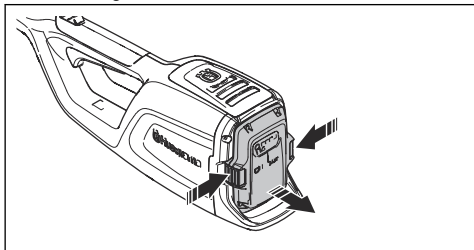

Manutenção

Introdução



ATENÇÃO: Certifique-se de que leu e compreendeu o capítulo sobre segurança antes de realizar tarefas de manutenção no produto.



ATENÇÃO: Retire a bateria antes de efetuar a manutenção do produto.

Esquema de manutenção



ATENÇÃO: Retire a bateria antes de iniciar qualquer tarefa de manutenção.

A seguinte lista de tarefas de manutenção tem de ser realizada no produto. Consulte as tarefas do capítulo de manutenção para obter mais informações.

Manutenção	Diariamente	Semanalmente	Mensalmente
Limpe as peças externas do produto com um pano seco. Não utilize água.	X		
Certifique-se de que o botão de arranque/paragem funciona corretamente e não está danificado.	X		
Certifique-se de que o interruptor de alimentação e o bloqueio do interruptor de alimentação funcionam corretamente e com segurança.	X		
Certifique-se de que todos os controlos funcionam e não estão danificados.	X		
Mantenha os punhos limpos e secos. Certifique-se de que não existe óleo nem massa lubrificante nos punhos.	X		
Certifique-se de que a cobertura da corrente da serra não está danificada. Substitua a cobertura da corrente da serra, caso esteja danificada.	X		
Certifique-se de que os parafusos e as porcas estão apertados.	X		
Limpe a tampa do depósito de óleo	X		
Certifique-se de que os botões de desengate da bateria funcionam e fixam a bateria no produto.	X		

Manutenção	Diariamente	Semanalmente	Mensalmente
Verifique se o carregador da bateria não está danificado e se funciona corretamente.	X		
Certifique-se de que a bateria não está danificada.	X		
Certifique-se de que a bateria está carregada.	X		
Certifique-se de que o carregador da bateria não está danificado.	X		
Examine todos os cabos, acoplamentos e ligações. Certifique-se de que não existem danos nem sujeira.		X	
Limpe a cobertura da corrente da serra.		X	
Verifique as ligações entre a bateria e o produto. Verifique a ligação entre a bateria e o carregador da bateria.			X
Certifique-se de que a cabeça da serra não está danificada. Se estiver danificada, substitua a cabeça da serra.	Apenas os concessionários aprovados da Husqvarna podem realizar a manutenção da cabeça da serra.		
Verifique se o pinhão da corrente está desgastado.	Substitua o pinhão da corrente após aproximadamente 100 horas de funcionamento ou mais frequentemente, se necessário.		

Para examinar o equipamento de corte

1. Certifique-se de que não existem fissuras nos rebites e nas ligações e que os rebites não estão soltos. Substitua, se necessário.

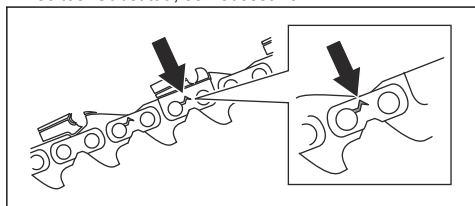

2. Certifique-se de que é fácil dobrar a corrente da serra. Se estiver rígida, substitua a corrente da serra.
3. Compare a corrente da serra existente com uma corrente da serra nova para verificar se os rebites e os elos apresentam desgaste.

4. Substitua a corrente da serra, se a parte mais longa do dente de corte for inferior a 4 mm/0,16 pol. Substitua também a corrente da serra se existirem fissuras nos cortadores.

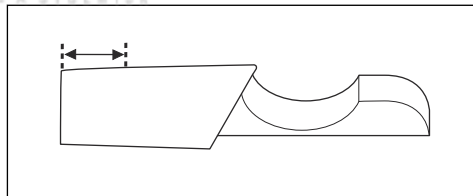

Substituir a lâmina-guia

1. Rode o manípulo de fixação para a esquerda e retire a cobertura de proteção (A).

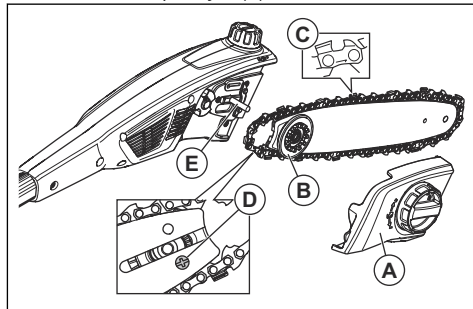

2. Retire a lâmina-guia com a corrente da serra incluída.
3. Retire a corrente da serra da lâmina-guia.
4. Retire o parafuso (D) e a engrenagem. Mantenha a engrenagem perto de si.
5. Instale a engrenagem com o parafuso (D) na nova lâmina-guia.
6. Coloque a corrente da serra na ranhura da lâmina-guia.
7. Instale a lâmina-guia e a engrenagem (B) no pino (E) da lâmina-guia.
8. Instale a corrente da serra à volta do pinhão. Certifique-se de que os dentes de corte apontam na direção oposta ao pinhão (C).
9. Instale a cobertura de proteção (A) e rode o manípulo de fixação para a direita.
10. Aperte a corrente da serra. Consulte *Ajustar a tensão da corrente da serra na página 251* para obter instruções.

Substituir a corrente da serra

1. Rode o manípulo de fixação para a esquerda e retire a cobertura de proteção (A).

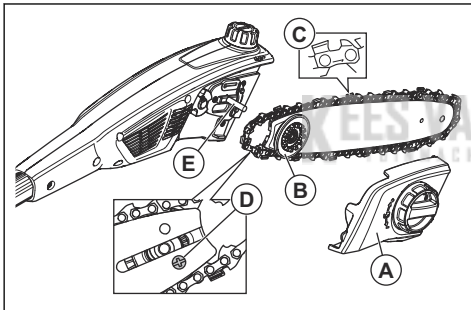

2. Retire a lâmina-guia com a corrente da serra incluída.
3. Retire a corrente da serra da lâmina-guia.
4. Coloque uma nova corrente da serra na ranhura da lâmina-guia.
5. Instale a lâmina-guia e a engrenagem (B) no pino (E) da lâmina-guia.
6. Instale a corrente da serra à volta do pinhão. Certifique-se de que os dentes de corte apontam na direção oposta ao pinhão (C).
7. Instale a cobertura de proteção (A) e rode o manípulo de fixação para a direita.
8. Aperte a corrente da serra. Consulte *Ajustar a tensão da corrente da serra na página 251* para obter instruções.

Para afiar a corrente da serra

Informações sobre a lâmina-guia e a corrente da serra



ATENÇÃO: Use luvas de proteção quando utilizar ou realizar a manutenção da corrente da serra. Uma corrente da serra que não se mova também pode causar ferimentos.

Substitua uma lâmina-guia ou corrente da serra gasta ou danificada pelas combinações de lâmina-guia e corrente da serra recomendadas pela Husqvarna. Isto é necessário para manter as funções de segurança do produto. Consulte *Acessórios na página 256* para obter uma lista das combinações de lâmina e corrente de substituição recomendadas.

- Comprimento de lâmina-guia, pol/cm. As informações sobre o comprimento de lâmina-guia encontram-se normalmente na extremidade traseira da lâmina-guia.

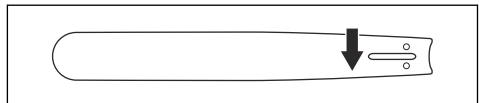

- Número de dentes no rolete (T).

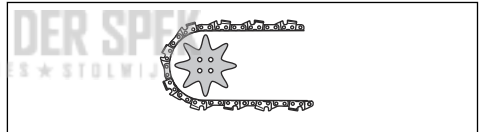

- Passo da corrente, pol. A distância entre os elos de acionamento da corrente da serra deve estar alinhada com a distância dos dentes no rolete e no pinhão.

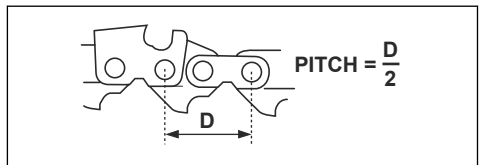

- Total de elos de condução (unid). O número de ligações de condução é decidido pelo tipo de lâmina-guia.

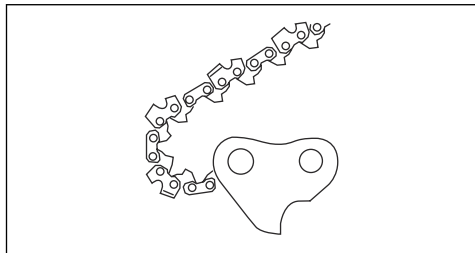

- Largura da ranhura da lâmina, pol./mm. A largura da ranhura na lâmina-guia deve ser igual à largura da ligação de condução da corrente.

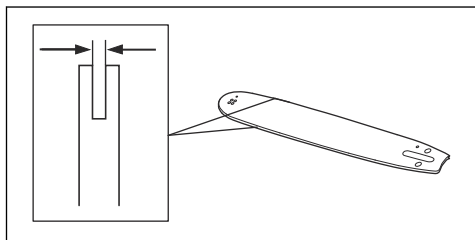

- Orifício de lubrificação da corrente e orifício da cavilha do esticador da corrente. A lâmina-guia deve ficar alinhada com o produto.

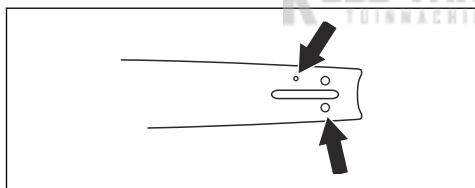

- Largura dos elos de acionamento, mm/pol.

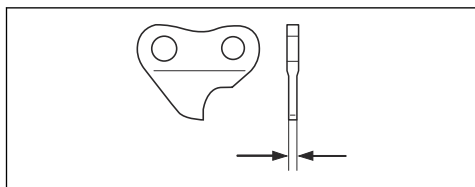

Informações gerais sobre como afiar os cortadores

Não use uma corrente da serra romba. Se a corrente da serra estiver romba, tem de aplicar mais pressão para empurrar a lâmina-guia através da madeira. Se a

corrente da serra estiver demasiado romba, não existirá serradura mas sim serrim.

Uma corrente de serra afiada avança facilmente através da madeira e a serradura torna-se longa e espessa.

O componente cortante da corrente da serra, o cortador, é composto pelo dente de corte (A) e a abertura de corte (B). A diferença de altura entre os dois proporciona a profundidade de corte (definição da abertura de corte).

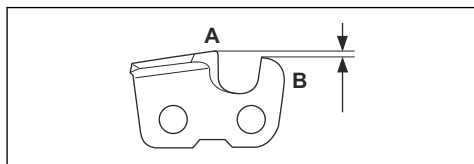

Quando afiar um cortador, lembre-se do seguinte:

- Ângulo de afiação.

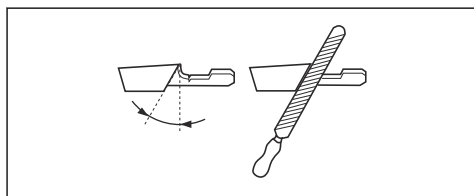

- Ângulo de corte.

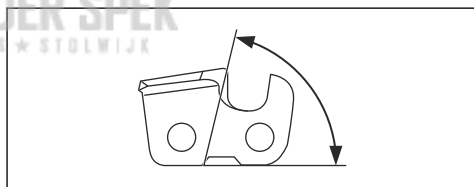

- Posição da lima.

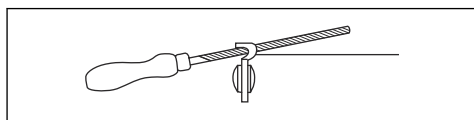

- Diâmetro da lima redonda.

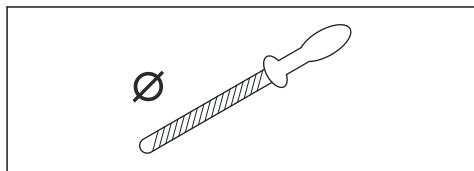

Não é fácil afiar corretamente uma corrente da serra sem o equipamento adequado. Utilize o calibrador de lima Husqvarna. Tal ajudará a manter o máximo desempenho de corte e um risco de retrocesso mínimo.



ATENÇÃO: A força de retrocesso aumenta muito se não seguir as instruções de afiação.

Especificações técnicas na página 255 para obter instruções sobre como receber a definição da abertura de corte correta para a corrente da serra.

Nota: Consulte *Afiar as cortadoras na página 250* para obter informações sobre a afiação da corrente da serra.

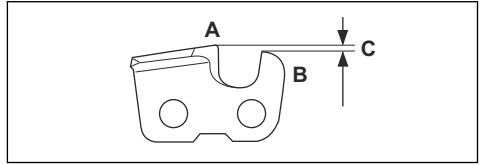

Afiar as cortadoras

1. Utilize uma lima redonda e um calibrador de lima para afiar os dentes de corte.



ATENÇÃO: O risco de retrocesso aumenta se a definição da abertura de corte for demasiado grande!

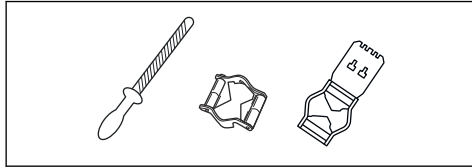

Para ajustar a definição da abertura de corte

Antes de ajustar a definição da abertura de corte ou afiar os cortadores, consulte *Informações gerais sobre como afiar os cortadores na página 249* para obter instruções. Recomendamos que a definição da abertura de corte seja ajustada a cada três operações de afiação dos dentes de corte.

Recomendamos que utilize a nossa ferramenta de abertura de corte para obter a definição e o ângulo corretos para a abertura de corte.

Nota: Consulte *Acessórios na página 256* para obter informações sobre a lima e o calibrador recomendados pela Husqvarna para a corrente da serra.

2. Aplique o calibrador de lima corretamente na cortadora. Consulte as instruções fornecidas com o calibrador de lima.
3. Mova a lima a partir da parte interior dos dentes de corte para fora. Diminua a pressão no movimento de retorno.

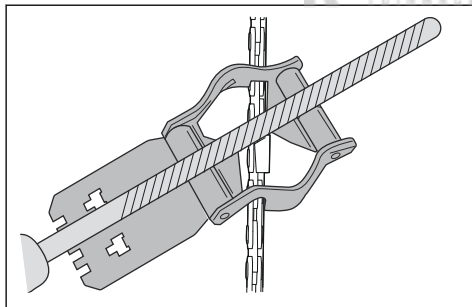
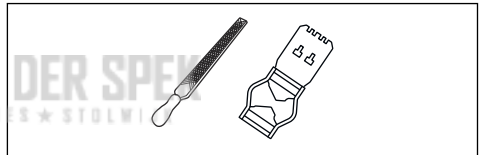

1. Utilize uma lima plana e uma ferramenta de abertura de corte para ajustar a definição da abertura de corte. Utilize apenas a ferramenta de abertura de corte da Husqvarna para obter a definição e o ângulo corretos para a abertura de corte.
2. Coloque a ferramenta de abertura de corte na corrente da serra.

4. Remova o material de um dos lados de todos os dentes de corte.
5. Rode o produto e remova o material do outro lado.
6. Certifique-se de que todos os dentes de corte têm o mesmo comprimento.

Informações gerais sobre como ajustar a definição da abertura de corte

A definição da abertura de corte (C) diminui quando afia o dente de corte (A). Para manter o desempenho de corte máximo tem de retirar o material de afiação da abertura de corte (B) para receber a definição da abertura de corte recomendada. Consulte

Nota: Consulte a embalagem da ferramenta de abertura de corte para obter mais informações sobre como utilizar a ferramenta.

3. Utilize a lima plana para remover a parte da abertura de corte que se estende ao logo da ferramenta de abertura de corte.

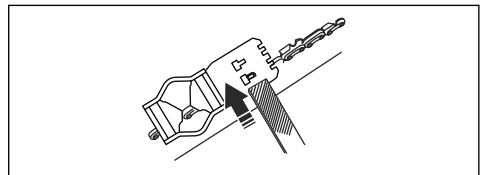

Ajustar a tensão da corrente da serra



ATENÇÃO: Uma corrente da serra com a tensão incorreta pode soltar-se da lâmina-guia e provocar ferimentos graves ou morte.

Uma corrente da serra fica mais longa quando é utilizada. É importante ajustar a tensão da corrente da serra regularmente para se certificar de que está correta. Verifique a tensão da corrente da serra antes de utilizar o produto. Aperte a corrente da serra o máximo possível, mas de forma a que seja possível puxá-la livremente com a mão.

Nota: Uma corrente da serra nova requer um período de rodagem. Durante este período, efetue uma verificação da tensão da corrente com maior frequência.

1. Rode o manípulo de fixação para a esquerda para desbloquear o regulador da tensão da corrente.

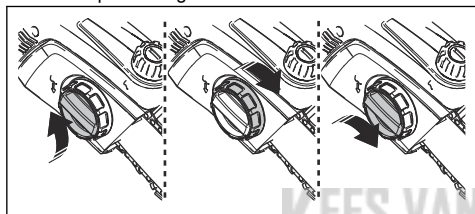

2. Rode o regulador da tensão da corrente para a direita para apertar a corrente da serra. Aplique o máximo de tensão possível à corrente da serra. Esta deve ser apertada contra a lâmina-guia.
3. Certifique-se de que consegue puxar a corrente da serra facilmente com a mão e de que esta não fica pendurada da lâmina-guia.

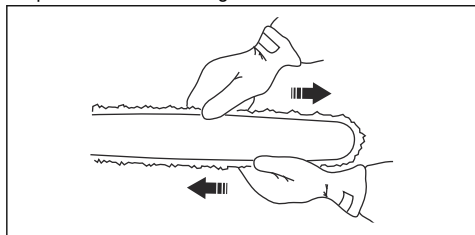

4. Rode o manípulo de fixação para a direita para bloquear o regulador da tensão da corrente.

Lubrificar o equipamento de corte



ATENÇÃO: Lubrificação insuficiente do equipamento de corte pode ocasionar um rompimento da corrente que por sua vez pode causar sérias lesões, até mesmo mortais.



ATENÇÃO: Não use óleo usado! O óleo usado é perigoso para as pessoas, para o produto e para o ambiente.

Óleo de corrente da serra

- Utilize um óleo de corrente da serra com boa aderência à corrente da serra. O óleo de corrente da serra tem de manter a viscosidade em todas as condições climáticas; por exemplo, durante um verão quente ou um inverno frio.
- Utilize o óleo de corrente da serra da Husqvarna para prolongar ao máximo a vida útil da corrente da serra e minimizar os danos ambientais. Se o óleo de corrente da serra da Husqvarna não estiver disponível, utilize um óleo de corrente da serra normal.
- Em áreas onde não esteja disponível óleo para a lubrificação de correntes da serra, utilize óleo de transmissão EP 90.

Verifique regularmente o nível de óleo no depósito de óleo para evitar danos na corrente da serra e na lâmina-guia.

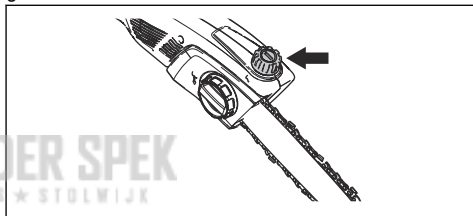

Abastecer com óleo

Encha com óleo de corrente da serra após 1 hora de funcionamento ou quando a bateria ficar descarregada.

1. Abra a tampa do depósito de óleo na parte superior da cabeça da serra.
2. Encha com óleo de corrente da serra Husqvarna.
3. Coloque a tampa do depósito de óleo.

Para examinar a lubrificação da corrente

1. Acione o produto e deixe-o a trabalhar em 3/4 da velocidade. Aponte a extremidade dianteira da lâmina-guia para uma superfície de cor clara a cerca de 20 cm (8 pol.) de distância.
2. Depois de estar a trabalhar durante 1 minuto, surge uma linha de óleo na superfície clara.
3. Se não conseguir visualizar a linha de óleo após 1 minuto, limpe o canal do óleo na lâmina-guia. Limpe a ranhura na extremidade da lâmina-guia.
4. Acione o produto e deixe-o a trabalhar em 3/4 da velocidade. Aponte a extremidade dianteira da lâmina para uma superfície de cor clara a cerca de 20 cm (8 pol.) de distância.

5. Depois de estar a trabalhar durante 1 minuto, surge uma linha de óleo na superfície clara.
6. Se não conseguir visualizar a linha de óleo após 1 minuto, contacte o revendedor aprovado.

Realizar uma verificação se a lubrificação não funcionar

1. Verifique se o canal do óleo de corrente na lâmina está aberto. Limpe-a se for necessário.

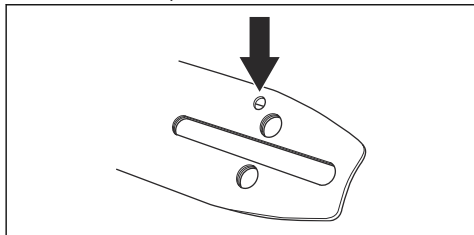

2. Verifique se o canal do óleo na caixa de engrenagem está limpo. Limpe-a se for necessário.
3. Verifique se o pinhão da ponta da lâmina roda livremente. Se a lubrificação da corrente não funcionar após a realização das verificações acima, contacte a sua oficina autorizada.

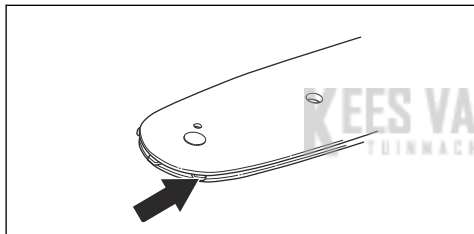

Verificar a lâmina-guia

1. Certifique-se de que o canal de óleo não está obstruído. Limpe se for necessário.

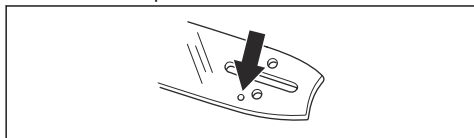

2. Verifique se existem rebarbas nas extremidades da lâmina-guia. Retire as rebarbas com uma lima.

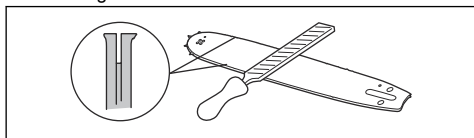

3. Limpe a ranhura na lâmina-guia.

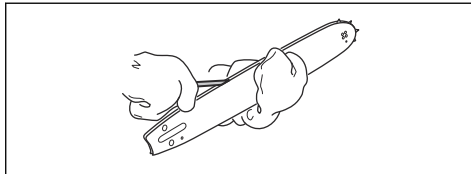

4. Verifique se a ranhura na lâmina-guia apresenta sinais de desgaste. Se necessário, substitua a lâmina-guia.

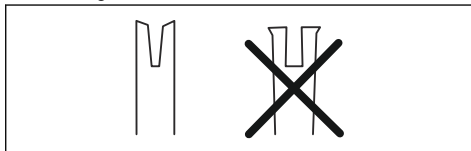

5. Verifique se a ponta da lâmina-guia está irregular ou muito desgastada.

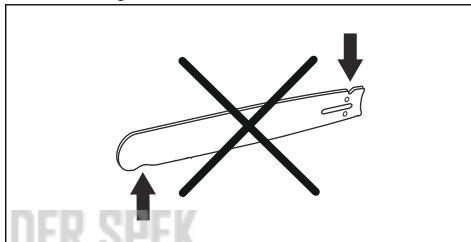

6. Certifique-se de que o rolete da lâmina roda facilmente e que o orifício de lubrificação do rolete da lâmina não está obstruído. Limpe e lubrifique se necessário.

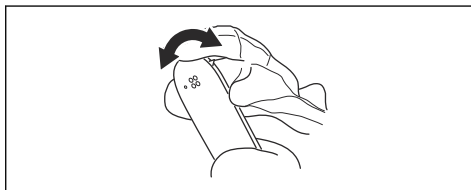

7. Rode a lâmina-guia diariamente de modo a aumentar o respetivo ciclo de vida.

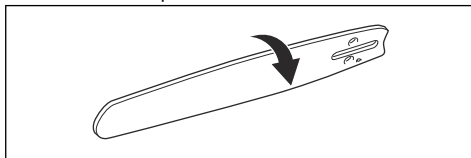

Limpar o produto, a bateria e o carregador da bateria

1. Limpe o produto com um pano seco após a utilização.

- Limpe a bateria e o carregador da bateria com um pano seco. Mantenha as calhas de guia da bateria limpas.
- Certifique-se de que os terminais da bateria e do carregador da bateria estão limpos antes da utilização.
- Limpe em redor da tampa do depósito de óleo com uma escova.
- Limpe a superfície interna da cobertura de proteção com uma escova.

Examinar a bateria e o carregador da bateria

- Examine a bateria quanto à existência de danos, por exemplo, fissuras.
- Examine o carregador da bateria quanto à existência de danos, por exemplo, fissuras.
- Certifique-se de que o cabo de ligação do carregador da bateria não está danificado nem apresenta fissuras.

Resolução de problemas

Teclado

Problema	Avarias possíveis	Solução possível
O LED verde de arranque fica intermitente.	Tensão da bateria baixa.	Carregue a bateria.
LED vermelho de erro intermitente.	Sobrecarga.	O equipamento de corte está bloqueado; pare o produto. Retire a bateria. Limpe o equipamento de corte de materiais indesejados. Desaperte a corrente.
	Desvio de temperatura.	Deixe o produto arrefecer.
	Prima simultaneamente o interruptor de alimentação e o botão de arranque.	Solte o interruptor de alimentação e prima o botão de arranque.
O produto não liga.	Sujidade nos conectores da bateria.	Limpe os conectores da bateria com ar comprimido ou um pincel macio.
LED vermelho de erro aceso.	É necessário realizar a manutenção do produto.	Contacte o seu revendedor com assistência técnica.

Bateria

Problema	Avarias possíveis	Solução possível
LED verde intermitente.	Tensão da bateria baixa.	Carregue a bateria.
LED vermelho de erro intermitente.	A bateria está descarregada.	Carregue a bateria.
	Desvio de temperatura.	Utilize a bateria a temperaturas entre -10°C (14°F) e 40°C (104°F).
	Sobretensão.	Retire a bateria do carregador da bateria.
LED vermelho de erro aceso.	Diferença elevada entre células (1 V).	Contacte o seu revendedor com assistência técnica.

Carregador da bateria

Problema	Avarias possíveis	Solução possível
LED vermelho de erro intermitente.	Desvio de temperatura.	Utilize o carregador da bateria a temperaturas entre 5 °C (41 °F) e 40 °C (104 °F).
LED vermelho de erro aceso.		Contacte o seu revendedor com assistência técnica.

Transporte e armazenamento

Transporte e armazenamento

- As baterias de íões de lítio fornecidas cumprem os requisitos da legislação sobre mercadorias perigosas.
- Cumpra o requisito especial sobre a embalagem e as etiquetas de transporte comercial, incluindo por terceiros e agentes transitários.
- Contacte uma pessoa com formação específica em material perigoso antes de enviar o produto. Cumpra todos os regulamentos nacionais aplicáveis.
- Utilize fita em contactos abertos quando colocar a bateria numa embalagem. Coloque a bateria na embalagem de forma fixa para impedir movimentos.
- Retire sempre a bateria para armazenamento ou transporte.
- Coloque a bateria e o carregador da bateria num espaço seco e sem humidade ou gelo.
- Não armazene a bateria numa área onde possa haver eletricidade estática. Não armazene a bateria numa caixa metálica.
- Coloque a bateria num local onde a temperatura varie entre 5 °C/41 °F e 25 °C/77 °F e esteja afastado da exposição à luz solar.
- Coloque o carregador da bateria num local onde a temperatura varie entre 5 °C/41 °F e 45 °C/113 °F e esteja afastado da exposição à luz solar.
- Utilize o carregador da bateria apenas quando a temperatura ambiente se encontrar entre os 5 °C/41 °F e os 40 °C/104 °F.
- Carregue a bateria entre 30% a 50% antes de a armazenar durante longos períodos de tempo.
- Armazene o carregador da bateria num espaço fechado e seco.
- Mantenha a bateria afastada do carregador da bateria durante o armazenamento. Não permita que

crianças e outras pessoas não autorizadas entrem em contacto com o equipamento. Mantenha o equipamento num espaço que possa trancar.

- Antes de armazenar o produto durante longos períodos de tempo, limpe-o e efetue uma manutenção completa do mesmo.
- Utilize a proteção para transporte no produto para evitar ferimentos ou danos no produto durante o transporte e o armazenamento.
- Fixe o produto em segurança durante o transporte.

Eliminação da bateria, do carregador da bateria e do produto

O símbolo abaixo significa que o produto não é um resíduo doméstico. Recicle o equipamento numa estação de reciclagem para equipamentos elétricos e eletrónicos. Isto ajuda a evitar danos no ambiente e em pessoas.

Para obter mais informações, contacte as autoridades locais, o serviço de recolha de resíduos domésticos ou o seu revendedor.

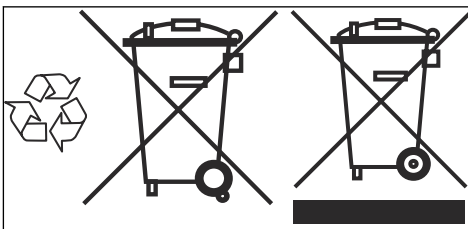

Nota: O símbolo aparece no produto ou na embalagem do produto.

Especificações técnicas

Especificações técnicas

	120iTK4-P
Motor	
Tipo	PMDC 36V
Velocidade da corrente, m/s	10
Caraterísticas	
Modo de baixa energia	savE
Depósito de óleo	
Capacidade, l/cm ³	0,07/70
Peso	
Sem bateria, kg/lb	4,1/9,1
Emissões de ruído²⁸	
Nível de potência sonora, dB(A) medidos	93,79
Nível de potência sonora, garantido L _{WA} dB(A)	97
Níveis acústicos²⁹	
Nível de pressão sonora equivalente ao nível do ouvido do operador, dB(A)	80,6
Níveis de vibração³⁰	
Níveis de vibração nos punhos, medidos de acordo com a norma ISO 22867, m/s ²	
Rebatido, punho dianteiro/punho traseiro	0,793/0,676
Estendido, punho dianteiro/punho traseiro	1,475/0,773

Utilize apenas uma bateria BLi original da Husqvarna no produto.

Baterias aprovadas

Bateria	BLI10
Tipo	lões de lítio
Capacidade da bateria, Ah	Consulte o dístico de classificação da bateria

²⁸ Emissões de ruído para as imediações, medidas sob forma de potência sonora (L_{WA}) em conformidade com a diretiva da CE 2000/14/CE. A diferença entre a potência sonora garantida e medida é que a potência sonora garantida também inclui a dispersão no resultado da medição e as variações entre diferentes produtos do mesmo modelo; consulte a diretiva 2000/14/CE.

²⁹ O nível de pressão sonora equivalente, segundo a norma ISO 22868, é calculado como a soma energética dos diferentes níveis de pressão sonora ponderados no tempo, em diferentes condições de funcionamento. A dispersão estatística típica de pressão sonora equivalente é um desvio padrão de 3 dB (A).

³⁰ os dados comunicados relativamente ao nível de vibração equivalente têm uma dispersão estatística típica (desvio padrão) de 1,5 m/s².

Bateria	BLi10
Tensão nominal, V	36
Peso, kg	0,8

Carregadores da bateria aprovados

Carregador da bateria	QC 80
Tensão de entrada, V	100-240
Frequência, Hz	50-60
Potência, W	80

Acessórios

Combinações de lâmina guia e corrente da serra

As combinações abaixo têm a aprovação da CE.







Barra guia			Corrente da serra	
Comprimento, pol	Passo, pol	Largura do sulco, mm	Tipo	Comprimento, número de elos de acionamento
10	1/4"	1,3	Husqvarna H00	58

Calibração da corrente da serra e calibrador de lima

Utilize o calibrador de lima recomendado para obter os ângulos de afiação corretos. Recomendamos usar

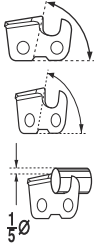
sempre o calibrador de lima recomendado para recuperar o gume afiado da corrente da serra.

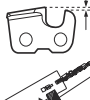
Se não souber qual é a corrente da serra que possui no seu produto, contacte o seu revendedor com assistência técnica.

							
00	mm/pol. 4,0 / 5/32	85°	30°	0°	mm/pol. 0,65/0,025	5056981-03	5796536-01

Declaração CE de conformidade

Declaração CE de conformidade

A **Husqvarna AB**, SE-561 82 Huskvarna, Suécia, tel: +46-36-146500, declara que a podadora **Husqvarna 120iTK4-P** com números de série de 2021 e posteriores (o ano é claramente indicado na etiqueta de tipo, seguido do número de série), cumpre as disposições constantes na DIRETIVA DO CONSELHO:

- de 17 de maio de 2006 "referente a máquinas" **2006/42/CE**
- de 26 de fevereiro de 2014, "referente à compatibilidade eletromagnética", **2014/30/EU**
- de 8 de junho de 2011 "referente à restrição do uso de determinadas substâncias perigosas" **2011/65/UE**

Foram respeitadas as seguintes normas:

EN 62841-1:2015, EN ISO 11680-1:2011, EN ISO 12100:2010, EN 55014-1:2017+A11, EN 55014-2:2015, EN IEC 63000:2018.

A TÜV Rheinland LGA Products GmbH, Tillystrasse 2, D-90431 Nuernberg, Alemanha, 0197, realizou o exame CE de tipo em conformidade com a diretiva de máquinas (2006/42/CE), artigo 12, ponto 3b. O certificado para o exame de tipo CE, tem o número: **BM 50491650 0001**

Huskvarna, 2020-12-30

KEES VAN DER SPEK
TUINMACHINES * STOLWIJK



Pär Martinsson, Chefe de Desenvolvimento
(representante autorizado da Husqvarna AB e
responsável pela documentação técnica)

Innehåll

Introduktion.....	258	Felsökning.....	277
Säkerhet.....	260	Transport och förvaring.....	278
Montering.....	268	Tekniska data.....	278
Drift.....	268	Tillbehör.....	280
Underhåll.....	270	EG-försäkrans om överensstämmelse.....	281

Introduktion

Produktbeskrivning

Husqvarna 120iTK4-P är en batteridrivna teleskopisk stängsåg.

Arbetet med att öka din säkerhet och effektivitet under användning pågår ständigt. Prata med en serviceverkstad för mer information.

Avsedd användning

Använd produkten för att klippa grenar och kvistar. Använd inte produkten till annat.

Produktöversikt

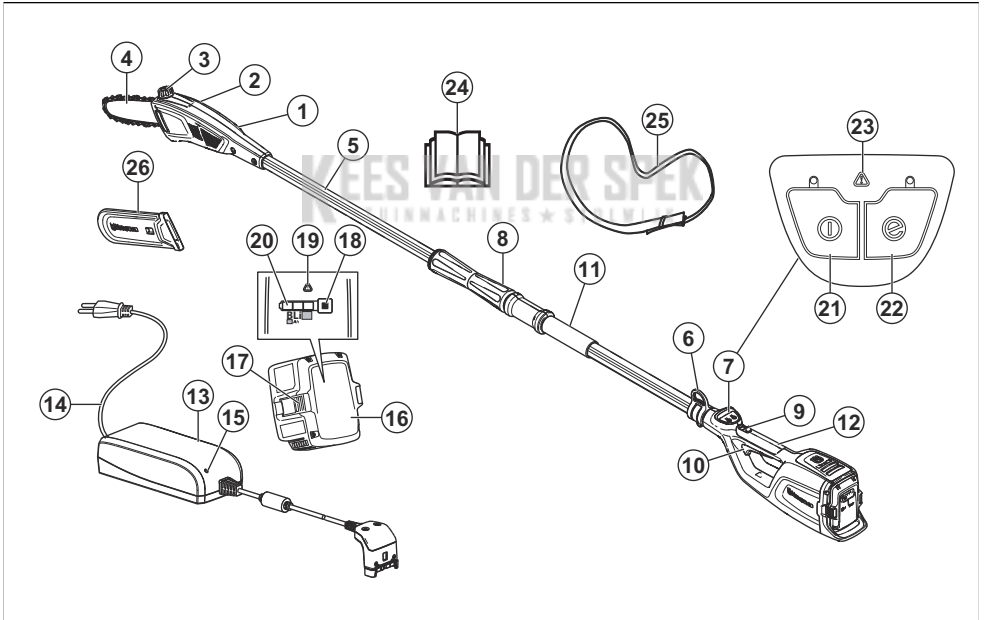

- | | |
|------------------------------|-----------------------------------|
| 1. Såghuvud | 10. Gasreglage |
| 2. Vred för kedjespänning | 11. Främre handtag |
| 3. Kedjeoljetank | 12. Bakre handtag |
| 4. Svärd | 13. Batteriladdare |
| 5. Rigrör | 14. Sladd |
| 6. Upphängningskrok för sele | 15. Ström-/varningslampa |
| 7. Tangentbord | 16. Batteri |
| 8. Teleskopfunktion | 17. Frigöringsknappar för batteri |
| 9. Gasreglagespärr | 18. Knappen Batterinivåindikator |

- 19. Varningslampa
- 20. Batteriindikatorlampa
- 21. Start-/stoppknapp
- 22. Knappen SavE
- 23. Varningslampa
- 24. Bruksanvisning
- 25. Sele
- 26. Transportskydd



Kedjeoljelock.



Produkten eller dess förpackning är inte hushållsavfall. Återvinn den vid en återvinningsstation för elektrisk och elektronisk utrustning.



Produkten överensstämmer med gällande EG-direktiv.



Märkspänning, V



Utsätt inte för regn.



Håll händerna borta från klingan (endast för stånghäcksax).



Teleskopfunktion.



Vrid åt vänster för att lossa vredet, och vrid åt höger för att dra åt vredet.



WARNING! Produkten kan vara farlig! Slarvigt eller felaktigt användande kan resultera i allvarliga skador eller dödsfall för användaren eller andra. Det är mycket viktigt att du läser och förstår innehållet i bruksanvisningen. Läs igenom bruksanvisningen noggrant och se till att du förstår instruktionerna innan du använder produkten.



Använd skyddshjälm på platser där föremål kan falla ner. Använd godkända hörselskydd. Använd godkänt ögonskydd.



Använd godkända skyddshandskar.



Likström.

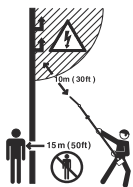

Produkten är inte elektriskt isolerad. Om produkten kommer i kontakt med eller i närheten av spänningsförande ledningar kan detta resultera i dödsfall eller allvarlig skada. Electricitet kan överföras från en punkt till en annan med en så kallad spänningsbåge. Ju högre spänningen är, desto längre väg kan electricitet överföras. Electricitet kan även överföras genom grenar och andra föremål, särskilt om de är blöta. Håll alltid ett avstånd på minst 10 meter mellan produkten och spänningsförande ledningar och/eller föremål som är i kontakt med dem. Om du måste arbeta med kortare säkerhetsavstånd ska du alltid kontakta aktuellt kraftbolag för att säkerställa att spänningen är fränslagen innan du påbörjar ditt arbete.

Användaren av produkten måste under arbetets gång se till att inga människor eller djur kommer närmare än 15 meter.

yyyywwxxxxx

Typskylden visar serienumret. **yyyy** är produktionsåret, **ww** är produktionsveckan och **xxxx** är serienumret.

Notera: Övriga på produkten angivna symboler/dekaleringar avser specifika krav för certifieringar på vissa marknader.

Symboler på batteriet och/eller på batteriladdaren

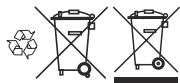

Återvinn produkten vid en återvinningsstation för elektrisk och elektronisk utrustning. (Gäller endast Europa)



Transformator med automatisk säkerhetsanordning.



Använd och förvara endast batteriladdaren inomhus.



Dubbelisolerad.

Produktansvar

Enligt lagstiftningen för produktansvar ansvarar vi inte för skador som vår produkt orsakar om:

- produkten repareras felaktigt
- produkten repareras med delar som inte kommer från tillverkaren eller inte har godkänts av tillverkaren
- produkten har ett tillbehör som inte kommer från tillverkaren eller inte har godkänts av tillverkaren
- produkten inte repareras vid ett godkänt servicecenter eller av en godkänd person.

Säkerhet

Säkerhetsdefinitioner

Varningar, försiktighetsåtgärder och anmärkningar används för att betona speciellt viktiga delar i bruksanvisningen.



WARNING: Används om det finns risk för skador eller dödsfall för användaren eller kringstående om anvisningarna i bruksanvisningen inte följs.



OBSERVERA: Används om det finns risk för skada på produkten, annat material eller det angränsande området om anvisningarna i bruksanvisningen inte följs.

Notera: Används för att ge mer information som är nödvändig i en viss situation.

Allmänna säkerhetsanvisningar



WARNING: Läs varningsinstruktionerna nedan innan du använder produkten.

- För att undvika ofrivillig start av maskinen ska batteriet avlägsnas.
- Denna produkt är ett farligt verktyg om du inte är försiktig eller om du använder produkten felaktigt. Den här produkten kan orsaka allvarlig eller livshotande skada för användaren och andra.
- Använd inte produkten om den ändras från dess första specifikation. Byt inte ut en del av produkten utan tillverkarens godkännande. Använd endast reservdelar som godkänts av tillverkaren. Skador

eller dödsfall är ett möjligt resultat av felaktigt underhåll.

- Kontrollera produkten före användning. Se *Säkerhetsanordningar på produkten på sida 264* och *Underhåll på sida 270*. Använd inte en defekt produkt. Utför de säkerhets-, underhålls- och serviceinstruktioner som beskrivs i denna bruksanvisning.
- Barn ska övervakas för att garantera att de inte leker med produkten. Låt aldrig barn eller andra personer som inte utbildats i handhavande av produkten och/eller batteriet använda eller underhålla den. Lokala föreskrifter kan reglera användarens ålder.
- Förvara produkten i ett låst utrymme för att förhindra åtkomst för barn eller personer som inte är behöriga.
- Förvara produkten oåtkomlig för barn.
- Enhetens ursprungliga utformning får inte under några omständigheter ändras utan tillstånd från tillverkaren. Använd alltid originaltillbehör. Icke auktoriserade ändringar och/eller tillbehör kan medföra allvarliga personskador eller dödsfall för föraren och andra.

Notera: Nationella eller lokala lagar kan reglera användningen. Följ givna föreskrifter.

Allmänna säkerhetsvarningar för elverktyg



WARNING: Läs igenom alla säkerhetsinstruktioner och varningar. Om du inte följer varningarna och instruktionerna kan det leda till elektriska stötar, brand och/eller allvarliga skador.

Notera: Spara alla varningar och instruktioner som referens. I varningarna syftar termen "elverktyg" på ett verktyg som antingen är anslutet till nätspänningen (med sladd) eller drivs av batteri (sladdlöst).

Säkerhet i arbetsområdet

- **Arbetsområdet ska hållas välordnat och välbelyst.** I rörliga eller mörka arbetsområden händer det lätt olyckor.
- **Använd inte elverktyg i explosiva miljöer, t.ex. i närvaro av brandfarliga vätskor, gaser eller damm.** Gnistor från elverktuget kan antända damm eller ångor.
- **Håll barn och åskådare på avstånd när du använder elverktyg.** Om du blir distraherad kan du tappa kontrollen.

Elsäkerhet

- **Elverktugets stickkontakt måste passa i vägguttaget.** Modifiera aldrig stickkontakten på något sätt. Använd inga adapterkontakter med jordade elverktyg. Oförändrade stickkontakter och motsvarande vägguttag minskar riskerna för elektriska stötar.
- **Undvik kroppskontakt med jordade ytor, t.ex. rör, kylare, spisar och kylskåp.** Risken för elektriska stötar ökar om kroppen är jordad.
- **Utsätt inte elverktyg för regn eller väta.** Om vatten tränger in i elverktuget ökar risken för elektrisk stöt.
- **Använd inte sladden på fel sätt. Använd inte sladden för att bära eller dra elverktuget, eller för att koppla ur elverktuget från uttaget. Håll sladden borta från värme, olja, vassa kanter och rörliga delar.** Skadade eller trassliga sladdar ökar risken för elektrisk stöt.
- **När du använder ett elverktyg utomhus ska du även använda en förlängningssladd för utomhusbruk.** Om du använder en sladd för utomhusbruk minskar risken för elektriska stötar.
- **Om det är oundvikligt att köra elverktuget i en fuktig miljö ska du använda en jordfelsbrytare.** Med jordfelsbrytare minskar risken för elektriska stötar.

Personligt skydd

- **Fara! Kör inte nära kraftledningar.** Enheten har inte utformats för att ge skydd mot elstötar vid kontakt med strömförande luftledningar. Se lokala föreskrifter för säkra avstånd från elektriska strömförande luftledningar och se till att positionen är säker innan du använder kvistsågen med sågkedja.
- **Var på din vakt, var uppmärksam på vad du gör och använd sund förnuft när du använder ett elverktyg.** Använd inte elverktyg om du är trött, har druckit alkohol eller om du har tagit droger eller mediciner. Ett ögonblick av uppmärksamhet när du använder ett elverktyg kan leda till allvarig personskada.
- **Använd personlig skyddsutrustning. Bär alltid skyddsglasögon.** Lämplig skyddsutrustning som ansiktsmask, halkfria skyddsskor, hjälm eller hörselskydd minskar risken för personskador.

- **Förebygg att maskinen startar oavsiktligt. Se till att strömbrytaren är frånslagen innan du ansluter elverktuget till en strömkälla och/eller ett batteri samt innan du tar upp eller bär verktyget.** Risken för olyckor är stor om du bär elverktyg med fingret på strömbrytaren eller tillför ström till elverktyg med strömbrytaren påslagen.
- **Ta bort eventuella justeringsnycklar eller skiftnycklar innan du slår på verktyget.** Nycklar som lämnas kvar i elverktugets rörliga delar kan orsaka personskada.
- **Sträck dig inte för långt. Ha alltid ett stadigt fotfäste och god balans.** Det ger dig större kontroll över elverktuget i oväntade situationer.
- **Ta på dig ordentliga arbetskläder. Använd inte löst sittande kläder eller smycken. Håll hår, kläder och handskar borta från rörliga delar.** Lösa kläder, smycken och långt hår kan fastna i rörliga delar.
- **Om det finns anordningar för anslutning av enheter för uppsamling av damm, se då till att dessa är ordentligt anslutna och att de används på rätt sätt.** Dammuppsamling kan minska dammrelaterad fara.
- **Tillåt inte dig själv att känna dig för tryggt och bli för avslappnad, även om du har erfarenhet av regelbunden användning av verktyget, så att du börjar strunta i verktygets säkerhetsprinciper.** En slarvig handling kan orsaka allvarig skada på mindre än en sekund.
- **Vibrationsnivån vid användning av elverktuget kan skilja sig från det angivna totala värdet beroende på hur verktyget används.** Användarna bör fastställa säkerhetsåtgärder för att skydda sig själva som är baserade på en uppskattning av exponeringen vid faktiska användningsförhållanden (med beaktande av alla delar av arbetscykeln, som när verktyget är avstängt, när det går på tomgång och när det används).

Användning och underhåll av elverktyg

- **Bruka inte våld eller onödig kraft. Använd det elverktyg som är rätt för ditt syfte.** Med rätt elverktyg utför du ett bättre och säkrare jobb med den hastighet som elverktuget är utformat för.
- **Använd inte elverktuget om du inte kan starta och stänga av det med strömbrytaren.** Elverktyg som inte kan kontrolleras med strömbrytaren är farliga och måste repareras.
- **Koppla ur stickkontakten från strömkällan och/eller ta ur batteriet innan du gör några justeringar, byter tillbehör eller förvarar elverktuget.** Sådana förebyggande säkerhetsåtgärder minskar risken för att elverktuget startas oavsiktligt.
- **Förvara elverktyg som inte används utom räckhåll för barn.** Se till att personer som inte tidigare har hanterat elverktuget, eller som inte har läst dessa instruktioner, inte använder elverktuget. Elverktyg är farliga om de används av ovana användare.
- **Sköt om ditt elverktyg. Kontrollera att rörliga delar ligger i linje och inte kärvar. Kontrollera även om det finns skadade delar eller om det föreligger andra förhållanden som kan påverka elverktugets funktion.**

Om elverktyget är skadat ska det repareras innan det används igen. Många olyckor orsakas av dåligt underhållna elverktyg.

- **Håll kapverktyg skarpa och rena.** Väl underhållna klippande verktyg med vassa eggar kärvar mer sällan och är lättare att kontrollera.
- **Använd elverktyg, tillbehör och skär enligt dessa instruktioner och ta hänsyn till arbetsförhållandena och det arbete som ska utföras.** Användning av elverktyg andra syften än de avsedda kan resultera i en farlig situation.
- **Håll handtagen och greppytorna torra, rena och fria från olja och fett.** Håla handtag och greppytor innebär att det inte är säkert att hantera och styra verktyget i oväntade situationer.

Använda och underhålla batteridrivna verktyg

- **Ladda endast upp med den laddare som anges av tillverkaren.** En laddare som är lämplig för en typ av batteripack kan utgöra en brandrisk när den används med ett annat batteripack.
- **Använd endast elverktyg med särskilt avsedda batteripack.** Användning av andra batteripack kan innebära risk för skada och brand.
- **När batteripacket inte används ska du hålla det borta från andra metallföremål, som gem, mynt, nycklar, spikar, skruvar och andra små metallföremål, som kan skapa en anslutning mellan kontakterna.** Kortslutning av batteriets kontakter kan orsaka brännskador eller brand.
- **Vid felaktig användning kan vätska spruta ut från batteriet. Undvik kontakt. Om kontakt inträffar av misstag ska du skölja med vatten. Om du får vätska i ögonen ska du uppsöka läkare.** Vätska som sprutar ut från batteriet kan orsaka irritation eller sveda.
- **Använd inte ett batteripack eller ett verktyg som är trasigt eller modifierat.** Skadade eller modifierade batterier kan fungera på ett oväntat sätt vilket kan leda till brand, explosion eller risk för skada.
- **Utsätt inte ett batteripack eller ett verktyg för brand eller extrema temperaturer.** Om det utsätts för brand eller temperaturer över 130 °C kan en explosion inträffa.
- **Följ alla anvisningar för laddning och ladda inte batteripacket eller verktyget utanför det temperaturintervall som anges i instruktionerna.** Felaktig laddning eller temperaturer utanför det specificerade området kan skada batteriet och öka risken för brand.

Service

- **Låt en kvalificerad reparatör som endast använder identiska reservdelar underhålla elverktyget.** På så sätt garanterar du att säkerheten kring ditt elverktyg upprätthålls.
- **Utför aldrig underhåll på skadade batteripack.** Underhåll på batteripack bör endast utföras av tillverkaren eller auktoriserade tjänsteleverantörer.

Säkerhetsvarningar för kvistsåg – personsäkerhet

- **Håll alla delar av kroppen borta från sågkedjan när kvistsågen är igång. Innan du startar kvistsågen ska du se till att sågkedjan inte kommer i kontakt med någonting.** Ett ögonblick av ouppmärksamhet när du använder en kvistsåg kan göra att dina kläder eller din kropp trasslar in sig i sågkedjan.
- **Håll alltid kvistsågen med höger hand på det bakre handtaget och vänster hand på det främre handtaget.** Risken för personskada ökar om du håller motorsågen med händerna tvärtom och det ska aldrig ske.
- **Håll bara i kvistsågens isolerade greppytor eftersom sågkedjan kan komma i kontakt med dolda ledningar eller sin egen sladd.** Om sågkedjan kommer i kontakt med en strömförande ledning kan kvistsågens metalldelar strömsättas och ge användaren en elektrisk stöt.
- **Använd ögonskydd. Ytterligare skyddsutrustning för öron, huvud, händer, ben och fötter rekommenderas.** Lämplig skyddsutrustning minskar personskador från skräp som slungas ut eller oavsiktlig kontakt med sågkedjan.
- **Använd inte en kedjesåg i ett träd, på en stege, från ett tak eller med annat ostadigt stöd.** Om en kedjesåg används på det sättet kan det leda till allvarliga personskador.
- **Ha alltid bra förfäste och använd endast motorsågen när du står på fasta, säkra och jämna ytor.** Hala eller instabila ytor kan få dig att tappa balansen eller kontrollen över kvistsågen.
- **När du kapar en gren som är spänd ska du se upp för återfjädring.** När spänningen i träfibren frigörs kan den fjäderbelastade grenen träffa användaren och/eller göra att kvistsågen blir okontrollerbar.
- **Var mycket försiktig när du kapar snårskog och ungträd.** Smala växtdelar kan fastna i kvistsågen och piska mot dig eller få dig ur balans.
- **Följ instruktionerna för smörjning, kedjespänning och byte av svärd och kedja.** En felaktigt spänd eller smord kedja kan antingen gå sönder eller öka risken för kast.
- **Bär kvistsågen i det främre handtaget med kvistsågen avstängd och riktad bort från kroppen.** Montera alltid svärdskyddet vid transport eller förvaring av kvistsågen. Korrekt hantering av kvistsågen minskar risken för oavsiktlig kontakt med den rörliga sågkedjan.
- **Kapa endast trä. Använd inte kvistsågen till sådant som den inte är avsedd för. Till exempel: Använd inte kvistsågen för att kapa metall, plast, murverk eller byggmaterial som inte är av trä.** Användning av kvistsågen i andra syften än de avsedda kan resultera i en farlig situation.
- **Håll handtagen torra, rena och fria från olja och fett.** Feta, oljiga handtag är hala och gör att du tappar kontrollen.

- **Försök inte att fälla ett träd förrän du förstår riskerna och hur de kan undvikas.** Användaren eller kringstående kan skadas allvarligt vid trädfällning.
- **Denna kvistsåg är inte avsedd för trädfällning.** Användning av kvistsågen till något annat än den är avsedd för kan leda till allvarliga skador på användaren eller kringstående.
- Vi rekommenderar starkt att förstagångsanvändare övar på att säga stockar på en sågbock eller ställning.
- Använd alltid godkänd personlig skyddsutrustning när du använder produkten. Personlig skyddsutrustning kan inte eliminera skaderisken helt, men den reducerar effekten av en skada vid ett eventuellt olyckstillbud. Be din återförsäljare om hjälp med att välja rätt utrustning.
- Använd hjälm om det finns en risk att föremål faller ned på dig.

Orsaker till kast och hur du undviker att det inträffar

Kast kan inträffa när svärdsspetsen kommer i kontakt med ett föremål eller när träet nyper fast kvistsågen under sågning. Spetskontakt kan i vissa fall göra att svärdet trycks uppåt och bakåt mot användaren. Nyps kvistsågen fast vid svärdsspetsen kan det göra att svärdet snabbt trycks bakåt mot användaren. Båda dessa händelser kan göra att du förlorar kontrollen över kvistsågen vilket kan leda till allvarliga personskador. Förlita dig inte enbart på kvistsågens säkerhetsfunktioner. Som kvistsågsanvändare bör du vidta flera åtgärder för att undvika olyckor och skador. Kast orsakas av felaktig användning av kvistsågen och/eller felaktiga förhållanden och kan undvikas om du vidtar försiktighetsåtgärder enligt nedan:

- **Håll kvistsågen i ett stadigt grepp och se till att fingrarna omsluter handtaget. Håll båda händerna på kvistsågen och placera kroppen och armen så att du kan hålla emot kast.** Kast kan kontrolleras om rätt försiktighetsåtgärder vidtas. Släpp inte kvistsågen.
- **Sträck dig inte för långt och såga inte över axelhöjd.** Detta hjälper till att förhindra oavsiktligt spetskontakt och ger ökad kontroll över kvistsågen i oväntade situationer.
- **Använd enbart svärd och kvistsågar som anges av tillverkaren.** Felaktiga ersättningsvärd och kvistsågar kan göra att kedjan skadas och/eller orsaka kast.
- **Följ tillverkarens instruktioner för slipning och underhåll av kvistsågen.** Minskad höjd på underställningen ökar risken för kast.

Allmänna säkerhetsvarningar för kvistsåg

Följ alla instruktioner när du tar bort material som fastnat samt vid förvaring eller service av kvistsågen. Se till att strömbrytaren är av och att batteripacket är borttaget. Öväntad aktivering av kvistsågen vid borttagning av material som fastnat eller vid service kan resultera i allvarlig personskada.

Personlig skyddsutrustning



VARNING: Läs varningsinstruktionerna nedan innan du använder produkten.

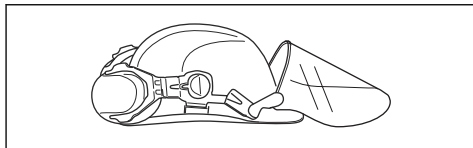

- Använd godkända hörselskydd.

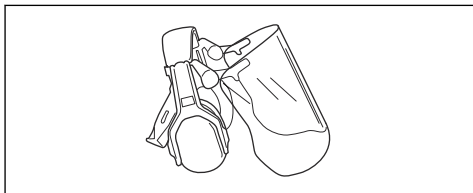

- Använd godkänt ögonskydd. Används visir måste även godkända skyddsglasögon användas. Godkända skyddsglasögon måste uppfylla standarden ANSI Z87.1 i USA eller SS-EN 166 i EU-länder.

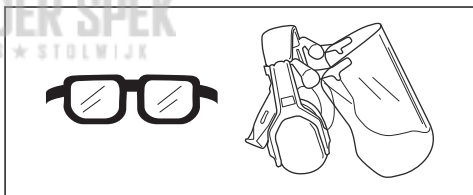

- Använd handskar vid behov, till exempel när du ansluter, undersöker eller rengör skärutrustningen.

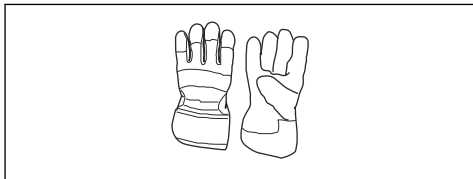

- Använd skyddsstövlar, eller skor, med halkfri sula.



- Använd byxor med sågskydd.
- Ha på dig kläder i slitstarkt material. Bär alltid kraftiga långbyxor och överdel med långa ärmar. Använd inte löst sittande kläder som kan fastna i kvistar och grenar. Bär inte smycken, kortbyxor, öppna skor och gå inte barfota. Sätt upp håret ordentligt ovanför axlarna.
- Ha första förband nära till hands.



Säkerhetsanordningar på produkten



WARNING: Läs varningsinstruktionerna nedan innan du använder produkten.

I detta avsnitt beskrivs produktens säkerhetsfunktioner, dess syfte samt hur kontroller och underhåll ska utföras för att säkerställa att den fungerar korrekt. Se anvisningarna under rubriken *Produktöversikt på sida 258* för att få reda på var dessa delar är placerade på produkten.

Produktens livslängd kan förkortas och risken för olyckor kan öka om underhåll av produkten inte utförs på rätt sätt och om service och/eller reparationer inte utförs av specialutbildade tekniker. Kontakta din serviceverkstad om du behöver ytterligare information.



WARNING: Använd aldrig en produkt med defekta säkerhetskomponenter. Produktens säkerhetsutrustning ska kontrolleras och underhållas som beskrivs i detta avsnitt. Om din produkt inte klarar alla kontrollerna ska serviceverkstad uppsökas för reparation.



OBSERVERA: All service och reparation av maskinen kräver specialutbildning. Detta gäller särskilt maskinens säkerhetsutrustning. Om maskinen inte klarar någon av nedan listade kontroller ska du uppsöka din serviceverkstad. Ett köp av någon av våra produkter garanterar att du kan få en fackmannamässig reparation och service utförd. Om inköpsstället för maskinen inte är en av våra servande fackhandlare, fråga dem efter närmaste serviceverkstad.

Kontrollera knappsatsen

1. Tryck in och håll start-/stoppknappen (A) intryckt.

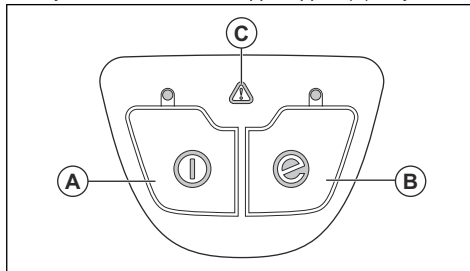

- a) Produkten är påslagen när lysdioden lyser.
 - b) Produkten är avstängd när lysdioden är släckt.
2. Se *Starta SavE-funktionen på sida 270* för SavE-knappens (B) funktion.
 3. Se *Felsökning på sida 277* om varningsindikatorn (C) lyser eller blinkar.

Kontrollera gasreglagespärren

Gasreglagespärren förhindrar oavsiktlig drift. När greppet om handtaget släpps återgår både gasreglaget och gasreglagespärren till sina respektive ursprungslägen.

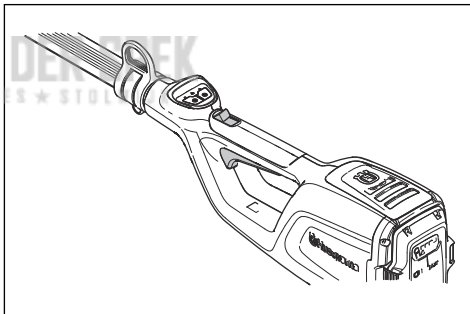

1. Se till att gasreglaget är låst när spärren är i sitt ursprungsläge.

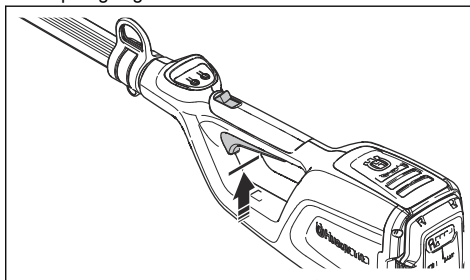

2. Dra och släpp spärren och se till att den flyttas tillbaka till ursprungs läget.

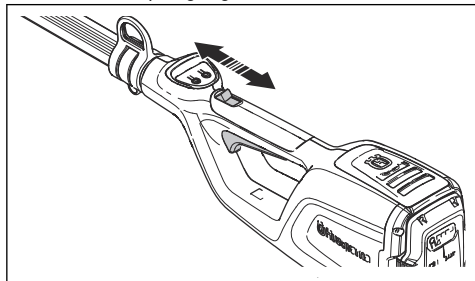

3. Se till att gasreglaget och spärren rör sig fritt samt att retur fjädern fungerar som den ska.

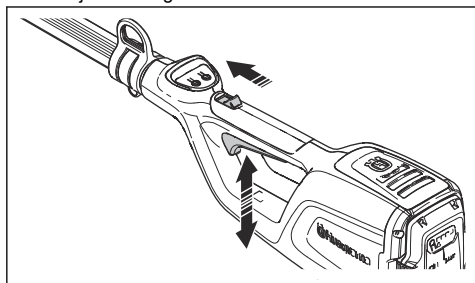

4. Starta produkten, se *Starta produkten på sida 269*.
5. Applicera fullt varvtal.
6. Släpp gasreglaget och se till att skärutrustningen stannar helt.

Säkerhetsinstruktioner för skärutrustningen



WARNING: Läs varningsinstruktionerna nedan innan du använder produkten.

- Använd endast godkända svärd-/sågkedjekombinationer och godkänd filutrustning. Se *Underhåll på sida 270* för instruktioner.
- Använd skyddshandskar när du använder eller utför underhåll på sågkedjan. Även en sågkedja som inte rör sig kan orsaka skador.
- Håll skärtänderna korrekt filade. Följ instruktionerna och använd rekommenderad filmall. En sågkedja som är skadad eller felaktigt filad ökar risken för olyckor.

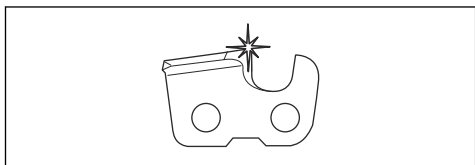

- Håll korrekt underställning. Följ våra instruktioner och använd rekommenderad underställning. En för stor underställning ökar risken för kast.

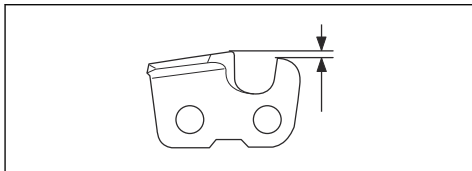

- Se till att kedjan har korrekt spänning. Om kedjan inte sluter tätt mot svärdet kan kedjan hoppa av. En felaktig sågkedjespänning ökar slitaget på svärd, sågkedja och kedjedrivhjul. Se *Tillbehör på sida 280*.

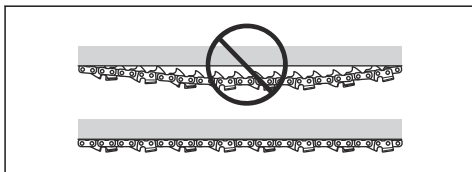

- Utför underhåll på skärutrustningen regelbundet och se till att den är smord. Om kedjan inte är korrekt smord ökar risken för slitage på svärd, sågkedja och kedjedrivhjul.

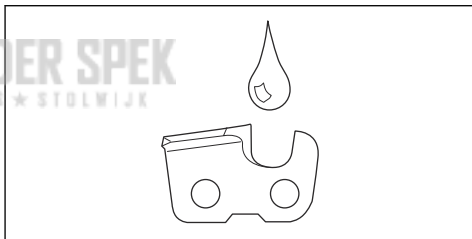

Säkerhetsinstruktioner för drift



WARNING: Läs och följ varningsinstruktionerna nedan innan du använder produkten.

- Se till att inga människor eller djur kommer närmare än 15 meter under arbetets gång. När flera användare arbetar inom samma område är det säkra avståndet minst 15 meter. Annars finns det risk för allvarliga personskador. Stäng omedelbart av produkten om någon närmar sig arbetsplatsen. Sväng aldrig runt med produkten utan att först kontrollera bakåt att ingen befinner sig inom säkerhetszonen.
- Använd aldrig produkten när det är dåligt väder, till exempel tjock dimma, kraftigt regn, kraftiga vindar, extrem kyla osv. Extremt varmt väder kan göra att produkten överhettas. Att arbeta i dåligt väder är tröttsamt och kan skapa farliga omständigheter,

exempelvis halt underlag, påverkande på trädets fallriktning, m.m.

- Låt aldrig barn använda eller vara i närheten av produkten. Eftersom produkten är lätt att starta kan barn starta den om de inte hålls under uppsikt. Detta kan innebära risk för allvarlig personskada. Koppla därför alltid ur batteriet när produkten inte är under uppsikt.
- Se till att människor, djur eller annat inte påverkar din kontroll över produkten och att de inte kommer i kontakt med skärutrustningen eller lösa föremål som slungas iväg av skärutrustningen.
- Var alltid uppmärksam på varningssignaler eller tillrop när hörselskydd används. Ta alltid av hörselskydden så snart du stängt av produkten.
- Överexponering av vibrationer kan leda till blodkärls- eller nervskador hos personer som har dålig blodcirkulation. Prata med läkare om du upplever kroppsliga symptom som kan relateras till överexponering av vibrationer. Exempel på sådana symptom är domningar, avsaknad av känsel, "kittlingar", "stickningar", smärta, avsaknad eller reducering av normal styrka, förändringar i hudens färg eller dess yta. Dessa symptom uppträder vanligtvis i fingrar, händer eller handleder.
- Under inga omständigheter får någon skärutrustning användas utan att godkänt skydd monterats. Om fel eller defekt skydd monterats, kan detta orsaka allvarlig personskada.
- Stäng alltid av produkten, ta ut batteriet och se till att skärutrustningen stannar helt innan du utför arbeten på produkten. Avsteg från slipinstruktionen ökar sågkedjans kastbenägenhet avsevärt.
- När du råkar ut för en situation som gör dig osäker angående fortsatt användning ska du rådfråga en expert. Vänd dig till din återförsäljare eller din serviceverkstad. Undvik all användning du anser dig otillräckligt kvalificerad för.
- Undvik all användning du anser dig otillräckligt kvalificerad för.
- Använd aldrig produkten om du är trött, om du har druckit alkohol eller om du tar mediciner som kan påverka din syn, ditt omdöme eller din kroppskontroll.
- Produkten kan plötsligt kastas i sidled när svärdsspetsen kommer i kontakt med fasta föremål. Det kallas för kast. Ett kast kan vara så kraftigt att produkten och/eller den som handhar den knuffas åt sidan och kan medföra att kontrollen över produkten går förlorad. Undvik att säga med svärdets spets.
- Använd aldrig produkten utan möjlighet att kunna påkalla hjälp i händelse av olycka.
- Håll bra balans och ett stadigt fötteste. Se till att du kan gå och stå säkert. Titta efter eventuella hinder vid en oväntad förflyttning (rötter, stenar, grenar, gropar, diken osv.). Iaktta stor försiktighet vid arbete i sluttande terräng.
- Inspektera alltid arbetsområdet. Avlägsna alla lösa föremål, såsom stenar, krossat glas, spikar, ståltråd,

snören med mera, som kan slungas iväg eller sno in sig i skärutrustningen.

- Var ytterst försiktig vid sågning i träd som är spända. Ett spänt träd kan både före och efter genomsågning sprätta tillbaka till sitt normalläge. Felaktig placering av dig och sågsnittet kan leda till att trädets träffar dig eller produkten så att du tappar kontrollen. Båda omständigheterna kan orsaka allvarlig personskada.
- Håll god balans och säkert fötteste.
- Använd selen för att bära upp produktens vikt och göra den lättare att hantera.
- Håll alltid produkten med båda händerna. Håll produkten på höger sida av kroppen.

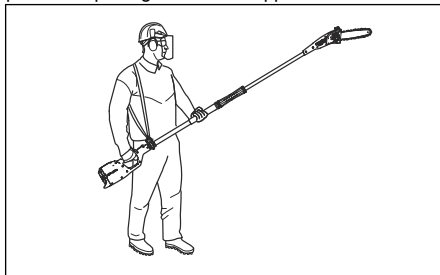

- Vid förflyttning till annat område ska produkten stängas av. Vid längre förflyttningar samt transporter ska transportskyddet sättas fast.
- Ställ aldrig ner produkten när den är påslagen utan att du har uppsikt över den.
- Produkten används vid temperaturer under -10°C måste produkten och batteriet förvaras i ett uppvärmt utrymme i minst 24 timmar innan arbetet påbörjas.
- Stå aldrig direkt under en gren som klipps. Det kan leda till allvarlig eller till och med livshotande personskada.
- Följ tillämpliga säkerhetsföreskrifter för arbete i närheten av strömförande luftledningar.
- Produkten är inte elektriskt isolerad. Om produkten kommer i kontakt med eller i närheten av spänningsförande ledningar kan detta resultera i dödsfall eller allvarlig kroppsskada. Elektricitet kan överföras från en punkt till en annan med en så kallad spänningsbåge. Ju högre spänningen är, desto längre väg kan elektricitet överföras. Elektricitet kan även överföras genom grenar och andra föremål, särskilt om de är blöta. Håll alltid ett avstånd på minst 10 meter mellan produkten och spänningsförande ledningar och/eller föremål som är i kontakt med dem. Om du måste arbeta med kortare säkerhetsavstånd ska du alltid kontakta aktuellt kraftbolag för att säkerställa att spänningen är frånslagen innan du påbörjar ditt arbete.
- En felaktig skärutrustning kan öka risken för olyckor.

Batterisäkerhet



VARNING: Läs varningsinstruktionerna nedan innan du använder produkten.

- Det batteri som rekommenderas är BLi10. Batterierna har krypterad programvara.
- Använd det uppladdningsbara BLi10-batteriet som strömförsörjning endast för relaterade Husqvarna-produkter. På grund av risken för skador ska du inte använda batteriet som strömkälla för andra enheter.
- Risk för elektrisk stöt. Anslut inte batteripolerna till nycklar, skruvar eller andra metallföremål. Det kan orsaka kortslutning i batteriet.
- Använd inte batterier som inte är uppladdningsbara.
- Placera inte föremål i luftspringorna på batteriet.
- Håll batteriet borta från direkt solljus, värme och öppen eld. Batteriet kan orsaka brännskador och/eller kemiska brännskador.
- Håll batteriet borta från regn och fuktiga förhållanden.
- Håll batteriet borta från mikrovågor och högt tryck.
- Försök inte ta isär eller krossa batteriet.
- Låt inte batterisyra komma i kontakt med huden. Batterisyra orsakar skador på huden, korrosion och brännskador. Om man får batterisyra i ögonen ska man inte gnugga, utan spola med vatten i minst 15 minuter. Om batterisyra har kommit i kontakt med huden måste du rengöra huden med rikligt med vatten och tvål. Se till att få vård.
- Använd batteriet vid temperaturer mellan $-10\text{ }^{\circ}\text{C}$ ($14\text{ }^{\circ}\text{F}$) och $40\text{ }^{\circ}\text{C}$ ($104\text{ }^{\circ}\text{F}$).
- Rengör inte batteriet eller batteriladdaren med vatten. Se *Rengöra produkten, batteriet och batteriladdaren på sida 276*.
- Använd inte ett defekt eller skadat batteri.
- Håll batterier som förvaras borta från metallföremål, exempelvis spikar, skruvar och smycken.
- Håll batteriet utom räckhåll för barn.

Säkerhet, batteriladdare



VARNING: Läs varningsinstruktionerna nedan innan du använder produkten.

- Risk för elektriska stötar eller kortslutning om säkerhetsinstruktionerna inte följs.
- Använd inte andra batteriladdare än den som medföljde produkten. Den laddare som rekommenderas är QC80 när du laddar BLi10-batteriet.
- Försök inte plocka isär batteriladdaren.

- Använd aldrig defekta eller skadade batteriladdare.
- Lyft inte batteriladdaren i nätsladden. Koppla bort batteriladdaren från eluttaget genom att dra i kontakten. Dra inte i nätsladden.
- Ha inga sladdar och skarvsladdar nära vatten, olja och skarpa kanter. Var uppmärksam så att inte sladden kläms i dörrar, stängsel eller liknande.
- Använd inte batteriladdaren nära brandfarliga material eller material som kan orsaka korrosion. Se till att batteriladdaren inte är övertäckt. Dra ut stickkontakten till batteriladdaren vid rökutveckling eller brand.
- Ladda endast batteriet inomhus där den inte utsätts för solljus och på en plats med bra luftflöde. Ladda inte batteriet utomhus. Ladda inte batteriet vid fuktiga förhållanden.
- Använd endast batteriladdaren i temperaturer mellan $5\text{ }^{\circ}\text{C}$ ($41\text{ }^{\circ}\text{F}$) och $40\text{ }^{\circ}\text{C}$ ($104\text{ }^{\circ}\text{F}$). Använd laddaren i en miljö med bra luftflöde, som är torr och fri från damm.
- Placera inte föremål i kylningsöppningar på batteriladdaren.
- Anslut inte batteriladdarens kontakter till metallföremål eftersom batteriladdaren kan kortslutas.
- Använd godkända eluttag som inte är skadade. Se till att batteriladdarens sladd inte är skadad. Om förlängningsladd används, se till att den inte är skadad.

Säkerhetsinstruktioner för underhåll



VARNING: Läs varningsinstruktionerna nedan innan du utför underhåll på produkten.

- Ta ur batteriet innan du utför underhåll, övriga kontroller eller monterar produkten.
- Användaren får endast utföra underhålls- och servicearbeten som beskrivs i denna bruksanvisning. Vänd dig till en serviceverkstad för underhåll och service av större omfattning.
- Rengör inte batteriet eller batteriladdaren med vatten. Starka rengöringsmedel kan orsaka skador på plasten.
- Om du inte utför underhåll minskas produktens livscykel och risken för olyckor ökar.
- Särskild utbildning krävs för allt service- och reparationsarbete, särskilt för produktens säkerhetsanordningar. Om inte alla kontroller i den här bruksanvisningen är godkända efter att du gjort underhåll ska du kontakta din serviceverkstad. Vi garanterar att det finns professionella reparationer och service tillgängliga för din produkt.
- Använd endast originaltillbehör.

Montering

Introduktion



VARNING: Läs och förstå säkerhetskapitlet innan du monterar produkten.

Montera riggröret

1. Se till att eluttagen är inriktade.

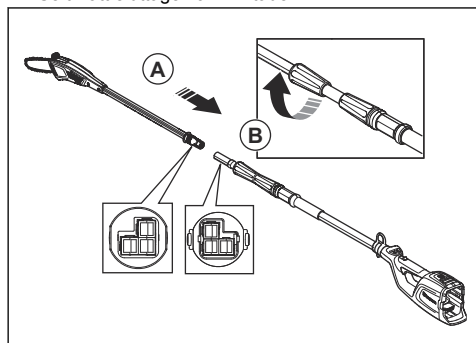

2. Anslut ändarna av riggröret (A) helt.
3. Dra åt skruvhandtaget på såghuvudsidan av riggröret (B).

Justera riggrörets längd

1. Lossa skruvhandtaget på batterihussidan av riggröret (A).

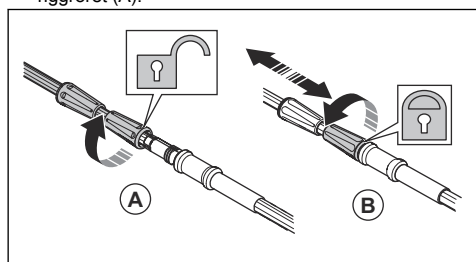

Kontrollera funktionen innan du använder produkten

1. Undersök om luftintaget är smutsigt eller har skador. Ta bort gräs och löv från produkten med en borste.
2. Se till att produkten fungerar korrekt.
3. Dra åt alla muttrar och skruvar.
4. Se till att såghuvudet är korrekt anslutet.

2. Justera riggröret till lämplig längd.
3. Dra åt skruvhandtaget (B).

Justera selen

Använd alltid selen när du använder produkten. Selen ger maximal kontroll vid användning av produkten. Selen minskar risken för trötthet i armar och rygg.

1. Tag på selen.
2. Kroka fast produkten i selens upphängningskrok.
3. Justera längden på selen tills upphängningskroken är ungefär i nivå med din högra höft.

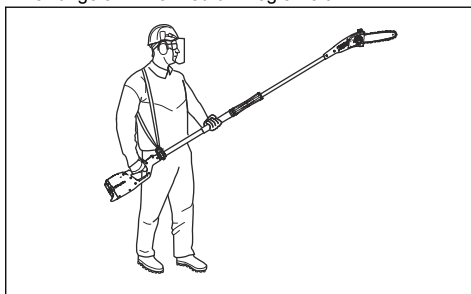

Drift

Kontrollera funktionen innan du använder produkten

1. Undersök om luftintaget är smutsigt eller har skador. Ta bort gräs och löv från produkten med en borste.
2. Se till att produkten fungerar korrekt.
3. Dra åt alla muttrar och skruvar.
4. Se till att såghuvudet är korrekt anslutet.

5. Undersök om såghuvudet har skador, till exempel sprickor. Byt såghuvud om det är skadat.
6. Se till att kåporna inte är skadade och att de är korrekt anslutna.

Ansluta batteriladdaren

1. Anslut batteriladdaren till den spänning och frekvens som anges på typskylten.

2. Sätt in stickkontakten i ett jordat uttag. Lysdioden på batteriladdaren blinkar grönt en gång.

Notera: Batteriet laddas inte om batteriets temperatur är högre än 50 °C/122 °F. Om temperaturen är högre än 50 °C/122 °F kyler batteriladdaren ner batteriet innan det laddas.

Ansluta batteriet till batteriladdaren

Notera: Ladda batteriet om det är första gången du använder det. Ett nytt batteri är endast 30 % laddat.

1. Se till att batteriet är torrt.
2. Anslut batteriet till batteriladdaren.
3. Kontrollera att den gröna laddningslampan på batteriladdaren tänds. Det betyder att batteriet är korrekt anslutet till batteriladdaren.
4. När alla lysdioder (A) på batteriet lyser är batteriet fulladdat.

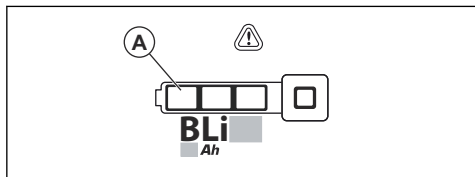

5. Koppla bort batteriladdaren från eluttaget genom att dra i kontakten. Dra inte i sladden.
6. Ta ut batteriet ur batteriladdaren.

Notera: Se handböckerna för batteri och batteriladdare för mer information.

Ansluta batteriet till produkten



WARNING: Använd endast Husqvarna-originalbatterier i produkten.

1. Se till att batteriet är fulladdat.
2. Placera batteriet i produktens batterihållare. Batteriet måste glida lätt in i hållaren. Om det inte gör det är det inte korrekt installerat.

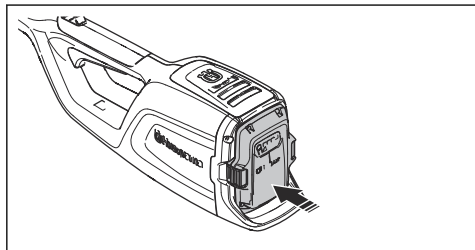

3. Tryck på den nedre delen av batteriet och tryck in det helt i batterihållaren. Batteriet låses på plats när du hör ett klickljud.
4. Se till att spärrarna hakar i.

Starta produkten

1. Håll start-/stopppknappen intryckt tills den gröna lysdioden tänds.

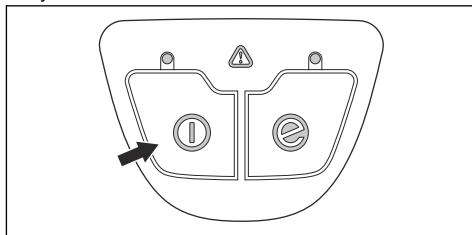

2. Dra gasreglagespärren bakåt och håll in gasreglaget.

Kapa grenar



WARNING: Iaktta stor försiktighet vid arbete nära strömförande luftledningar. Fallande grenar kan leda till kortslutning.

- Om möjligt ska du ställa dig så att du kan göra snittet i rätt vinkel mot grenen.

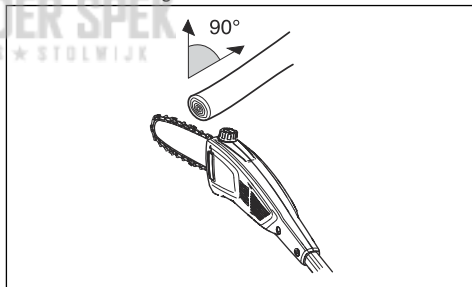

- Kapa stora grenar i sektioner så att du får bättre kontroll över var de faller ner. Var även uppmärksam på att fallande grenar kan studsas i riktning mot användaren efter att de träffat marken.

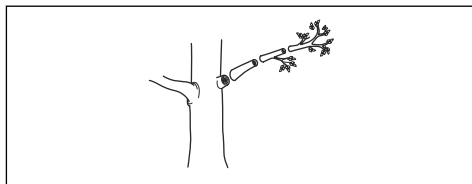

- Kapa aldrig genom knölen vid grenens rot eftersom detta gör att läkningen saktar ner och att risken för svampangrepp ökar.

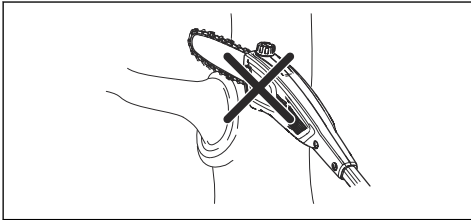

- Använd stoppet längst ner på kaphuvudet för att få stöd vid kapning. Detta förhindrar att skärutrustningen studsar på grenen.

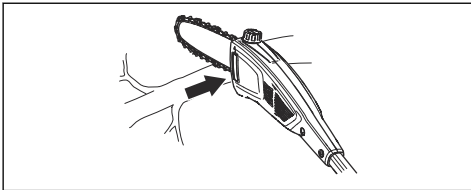

- Gör ett första snitt på undersidan av grenen innan du skär igenom grenen. Detta förhindrar att barken rivs av, vilket kan leda till långsam läkning och orsaka permanent skada på trädet. Snittet får inte vara djupare än 1/4 av grenens tjocklek för att förhindra att den fastnar. Håll kedjan igång medan du drar tillbaka skärutrustningen från grenen för att förhindra att den fastnar.

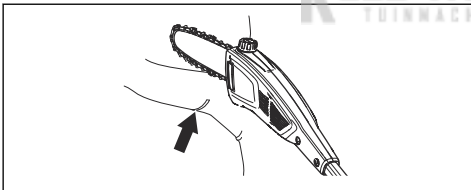

- Se till att du står stadigt och att du kan arbeta utan att hindras av grenar, stenar och träd.



VARNING: Aktivera aldrig gasreglaget när du inte har fullständig överblick över skärutrustningen.

Starta SavE-funktionen

Produkten har en SavE-funktion. SavE-funktionen ger den längsta drifttiden från batteriet.

1. Tryck på SavE-knappen. Lysdioden tänds för att visa att funktionen är på.

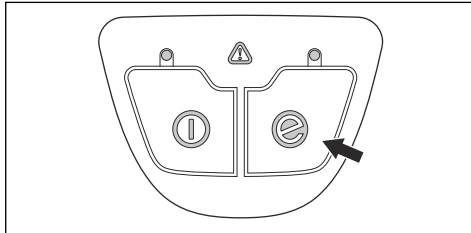

2. Tryck på SavE-knappen igen för att stänga av funktionen.

Stoppa produkten

1. Släpp gasreglaget.
2. Tryck på stoppknappen sedan släcks den gröna lysdioden.
3. Ta ur batteriet från produkten. Tryck på de två frigöringsknapparna och dra ut batteriet.

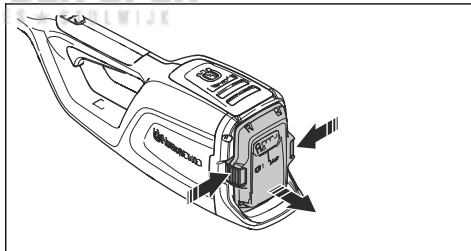

Underhåll

Introduktion



VARNING: Läs och förstå säkerhetskapitlet innan du utför underhållsarbete på produkten.



VARNING: Ta ur batteriet innan du utför underhåll på produkten.

Underhållsschema



VARNING: Ta bort batteriet innan du utför underhåll.

Nedan följer en lista över de underhållssteg som ska utföras på produkten. Se uppgifter i underhållskapitlet för mer information.

Underhåll	Dagligen	Varje vecka	Varje månad
Rengör produktens yttre delar med en torr trasa. Använd inte vatten.	X		
Se till att start-/stoppknappen fungerar som den ska och inte är defekt.	X		
Kontrollera att gasreglaget och gasreglagespärren fungerar korrekt säkerhetsmässigt.	X		
Se till att samtliga kontroller fungerar och inte är skadade.	X		
Håll handtagen torra och rena. Se till att det inte finns olja eller fett på handtagen.	X		
Se till att kedjeskyddet inte är skadat. Byt kedjeskyddet om det är skadat.	X		
Se till att skruvar och muttrar är åtdragna.	X		
Rengör oljetanklocket.	X		
Se till att frigöringsknapparna på batteriet fungerar och låser fast batteriet i produkten.	X		
Kontrollera att batteriladdaren fungerar korrekt och inte är skadat.	X		
Se till att batteriet inte är skadat.	X		
Se till att batteriet är laddat.	X		
Se till att batteriladdaren inte är skadad.	X		
Undersök alla kablar, kopplingar och anslutningar. Se till att det inte är skadat eller smutsigt.		X	
Rengör kedjeskyddet.		X	
Kontrollera anslutningarna mellan batteriet och produkten. Kontrollera anslutningen mellan batteriet och batteriladdaren.			X
Se till att såghuvudet inte är skadat. Byt såghuvudet om det är skadat.	En godkänd återförsäljare Husqvarna måste utföra allt underhåll på såghuvudet.		
Kontrollera slitaget på kedjedrivhjulet.	Byt ut kedjedrivhjulet efter cirka 100 timmars drift eller oftare om det behövs.		

Kontrollera skärutrustningen

1. Se till att det inte finns några sprickor i nitar och länkar och att inga nitar är lösa. Byt ut vid behov.

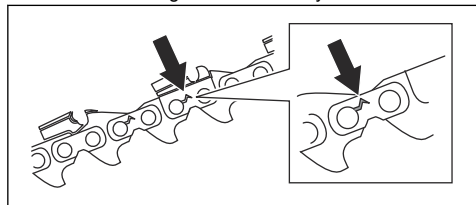

2. Se till att sågkedjan är lätt att böja. Byt ut sågkedjan om den är stel.
3. Jämför sågkedjan med en ny sågkedja för att avgöra om nitar och länkar är slitna.

4. Byt ut sågkedjan när den längsta delen av skärtänden är kortare än 4 mm. Byt också ut sågkedjan om det finns sprickor på knivarna.

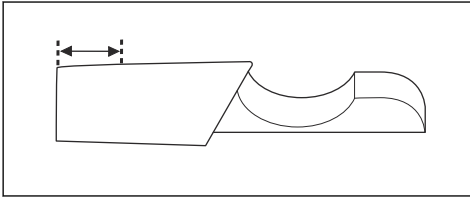

Byta ut svärdet

1. Vrid låsvredet moturs och ta bort skyddskåpan (A).

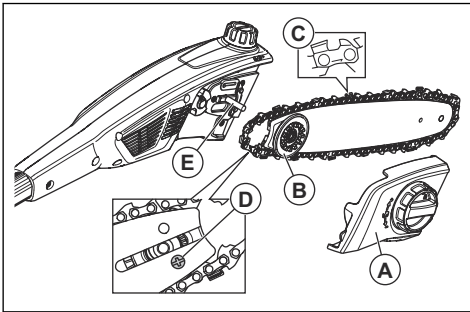

2. Ta bort svärdet med sågkedjan ansluten.
3. Ta bort sågkedjan från svärdet.
4. Ta bort bulten (D) och kugghjulet. Ha kugghjulet i närheten.
5. Montera kugghjulet med bulten (D) i det nya svärdet.
6. Lägg sågkedjan i spåret på svärdet.
7. Montera svärdet och kugghjulet (B) på svärdsprinten (E).
8. Montera sågkedjan runt kedjedrivhjulet. Se till att skärtänderna pekar i riktning bort från kedjedrivhjulet (C).
9. Montera skyddskåpan (A) och vrid låsvredet medurs.
10. Spänn sågkedjan. Se *Justera sågkedjans spänning på sida 274* för instruktioner.

Byta ut sågkedjan

1. Vrid låsvredet moturs och ta bort skyddskåpan (A).

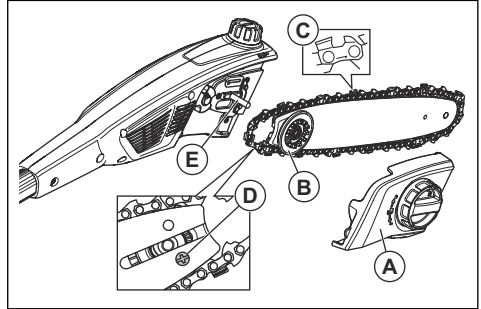

2. Ta bort svärdet med sågkedjan ansluten.
3. Ta bort sågkedjan från svärdet.
4. Placera en ny sågkedja i spåret på svärdet.
5. Montera svärdet och kugghjulet (B) på svärdsprinten (E).
6. Montera sågkedjan runt kedjedrivhjulet. Se till att skärtänderna pekar i riktning bort från kedjedrivhjulet (C).
7. Montera skyddskåpan (A) och vrid låsvredet medurs.
8. Spänn sågkedjan. Se *Justera sågkedjans spänning på sida 274* för instruktioner.

Slipa sågkedjan

Information om svärd och sågkedja



VARNING: Använd skyddshandskar när du använder eller utför underhåll på sågkedjan. Även en sågkedja som inte rör sig kan orsaka skador.

Byt ut slitna eller skadade svärd eller sågkedjor mot den svärd- och sågkedjekombination som rekommenderas av Husqvarna. Detta är nödvändigt för att behålla produktens säkerhetsfunktioner. Se *Tillbehör på sida 280* för en lista med svärd- och kedjekombinationer som vi rekommenderar för utbyte.

- Svärds längd, tum/cm. Information om svärds längden finns vanligen på den bakre änden av svärdet.

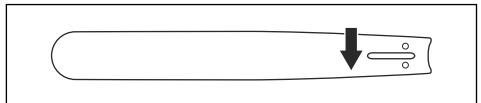

- Antal tänder i noshjulet (T).

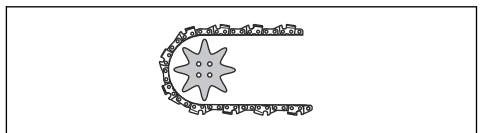

- Sägkedjedelning, tum. Avståndet mellan sågkedjans drivlänkar måste vara anpassade till avståndet mellan tänderna på svärdets noshjul och kedjedrivhjulet.

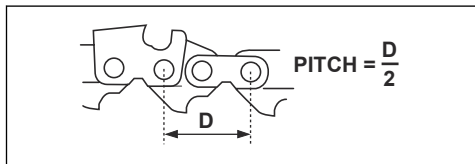

- Drivlänksantal. Antal drivlänkar avgörs av typen av svärd.

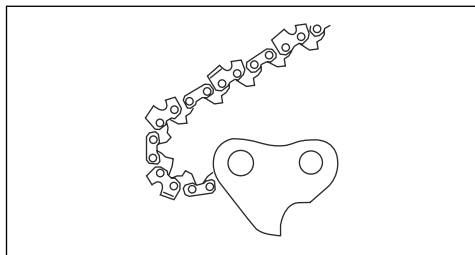

- Svärdsspårbredd, tum/mm. Svärdsspårbredden måste vara samma som kedjans drivlänkars bredd.

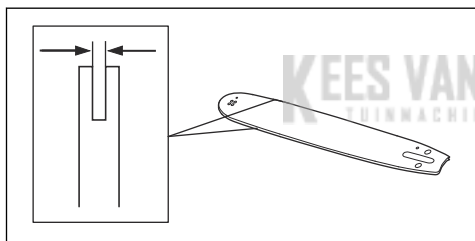

- Kedjeoljehål och hål för kedjespännare. Svärdet måste anpassas till produkten.

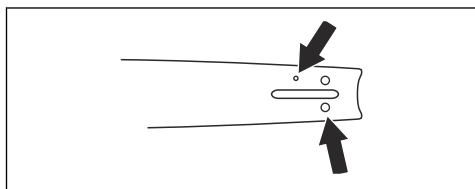

- Drivlänksbredd, mm/tum.

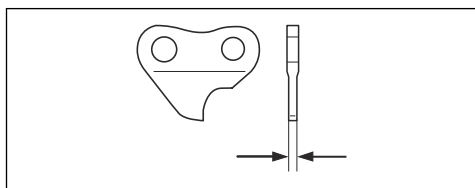

Allmän information om hur man filar knivarna

Använd inte en slö sågkedja. Om sågkedjan är slö måste du anbringa mer kraft för att trycka in svärdet genom träet. Om sågkedjan är mycket slö genereras inga träflisor, utan sågspån.

En välslipad sågkedja åter sig igenom träet och skapar träflis som är långa och tjocka.

Skärtanden (A) och underställningen (B) utgör tillsammans den skärande delen av sågkedjan, kniven. Höjdskillnaden mellan de två avgör skärjupet (underställningen).

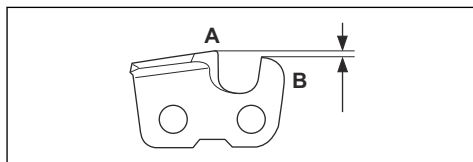

Vid filning av en kniv ska du tänka på följande:

- slipvinkeln

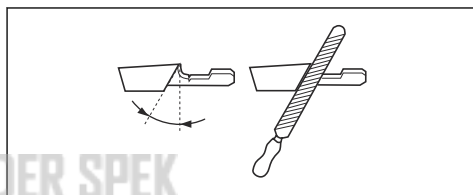

- stötvinkeln

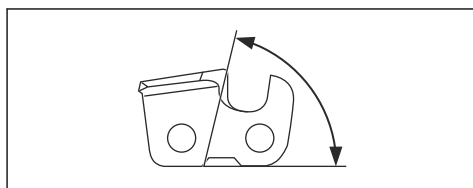

- filläget

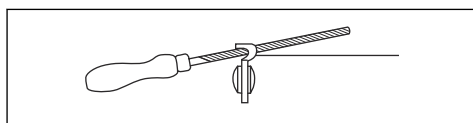

- rundfilens diameter.

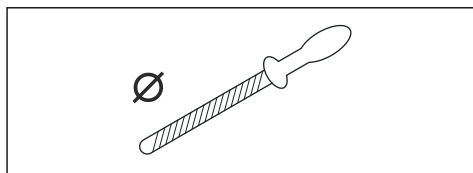

Det är svårt att slipa en sågkedja korrekt utan rätt utrustning. Använd en filmall från Husqvarna. Det hjälper

dig att behålla maximal skärkapacitet och minimal kastrisk.



VARNING: Kastrisken ökar väsentligt om du inte följer filningsinstruktionerna.

Notera: Se *Fila knivarna* på sida 274 för information om filning av sågkedjan.

Fila knivarna

1. Använd en rundfil och en filmall för slipning av skärtänderna.

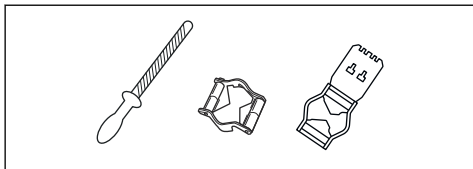

Notera: Se *Tillbehör* på sida 280 för information om vilken fil samt vilken filmall som Husqvarna rekommenderar till din sågkedja.

2. Tillämpa filmallen korrekt på kniven. Se anvisningarna för filmall.
3. För filen från insidan av skärtänderna och ut. Minska trycket på returdraget.

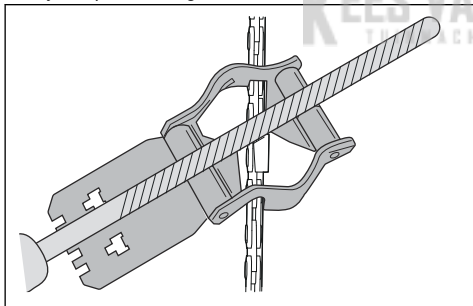

4. Ta bort material från den ena sidan av alla skärtänder.
5. Vänd på produkten och ta bort material från den andra sidan.
6. Se till att alla skärtänder har samma längd.

Allmän information om hur du justerar underställningen

Underställningen (C) minskar när du slipar en skärtand (A). För att behålla maximal skärkapacitet måste du ta bort filmaterialet från underställningen (B) för att få rekommenderad underställningsnivå. Se *Tekniska data*

på sida 278 för anvisningar om hur du får korrekt underställning för din sågkedja.

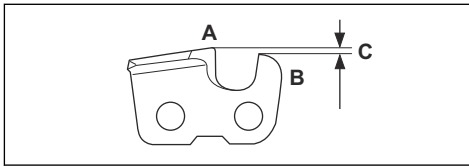

VARNING: För stor underställning ökar kastrisken!

Justera underställningen

Se *Allmän information om hur man filar knivarna* på sida 273 för instruktioner innan du justerar underställningen eller filar knivarna. Vi rekommenderar att underställningen justeras var tredje gång du slipar skärtänderna.

Vi rekommenderar att du använder vår underställningsmall för att få rätt underställning och rätt vinkel på underställningen.

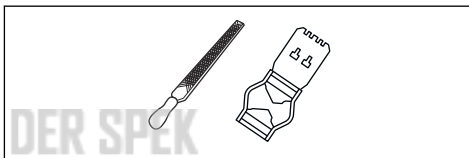

1. Använd en flatfil och en underställningsmall och justera underställningen. Använd endast Husqvarnas underställningsmall för att få rätt underställning och rätt vinkel på underställningen.
2. Lägg underställningsmallen på sågkedjan.

Notera: Se underställningsmallens förpackning för mer information om hur du använder verktyget.

3. Använd flatfilen för att ta bort den del av underställningen som sticker ut genom underställningsmallen.

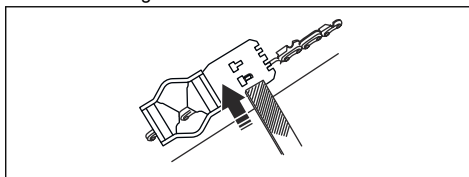

Justera sågkedjans spänning



VARNING: En sågkedja med felaktig spänning kan lossna från svärdet och orsaka allvarlig eller livshotande skada.

En sågkedja blir längre när du använder den. Det är viktigt att justera sågkedjans spänning regelbundet för att se till att den är korrekt. Kontrollera sågkedjans spänning innan du använder produkten. Spänn sågkedjan så hårt som möjligt, men det måste vara möjligt att dra runt sågkedjan för hand.

Notera: En ny sågkedja har en inkörningsperiod. Kontrollera spänningen oftare under denna period.

1. Vrid läsvredet moturs för att låsa upp kedjespänningsjusteraren.

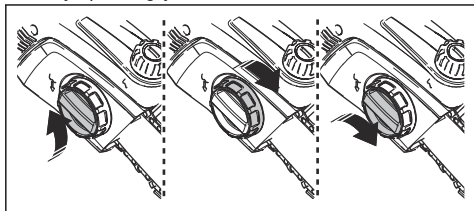

2. Vrid kedjespänningsjusteraren medurs för att spänna sågkedjan. Använd så mycket spänning på sågkedjan som möjligt. Den måste sitta tätt mot svärdet.
3. Se till att du kan dra runt sågkedjan för hand och att den inte hänger ner från svärdet.

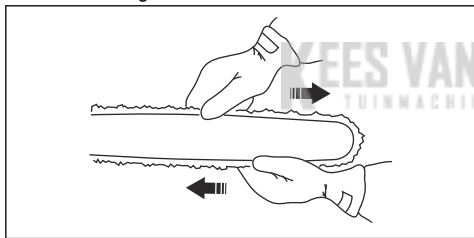

4. Vrid läsvredet medurs för att låsa kedjespänningsjusteraren.

Smörjning av skärutrustningen



VARNING: Otillräcklig smörjning av skärutrustningen kan resultera i att kedjan går av vilket kan orsaka allvarlig, till och med livshotande skada.



VARNING: Använd aldrig spillolja! Spillolja är farligt för människor, för produkten och för miljön.

Sågkedjeolja

- Använd en sågkedjeolja med god vidhäftning på sågkedjan. Sågkedjeoljan måste behålla sin viskositet i alla väder, exempelvis vid varm sommar eller kall vinter.

- Använd kedjeolja från Husqvarna för maximal livslängd på sågkedjan och för att minimera skador på miljön. Om sågkedjeolja från Husqvarna inte finns tillgänglig kan du använda en vanlig sågkedjeolja.
- I områden där oljor för sågkedjesmörjning inte är tillgängliga kan du använda transmissionsolja EP 90.

Kontrollera oljenivån i oljetanken regelbundet för att förhindra skador på sågkedjan och svärdet.

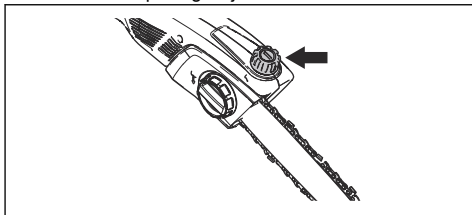

Fylla på olja

Fyll på sågkedjeolja efter en timmes användning eller när batteriet är slut.

1. Öppna oljetanklocket ovanpå såghuvudet.
2. Fyll på med sågkedjeolja från Husqvarna.
3. Sätt fast oljetanklocket.

Undersöka sågkedjesmörjningen

1. Starta motorsågen och låt den gå med 3/4 varvtal. Peka svärdsspetsen mot en ljust färgad yta och håll den på cirka 20 cm (8 tum) avstånd.
2. Efter 1 minuts körning visas en oljerand på den ljusa ytan.
3. Om du inte kan se en oljerand efter 1 minut, ska svärdets oljekanal rengöras. Rengör spåret i kanten på svärdet.
4. Starta motorsågen och låt den gå med 3/4 varvtal. Peka svärdsspetsen mot en ljust färgad yta och håll den på cirka 20 cm (8 tum) avstånd.
5. Efter 1 minuts körning visas en oljerand på den ljusa ytan.
6. Om du inte kan se en oljerand efter 1 minut, kontakta en auktoriserad återförsäljare.

Göra en kontroll om smörjningen inte fungerar

1. Kontrollera att svärdets oljekanal är öppen. Rengör vid behov.

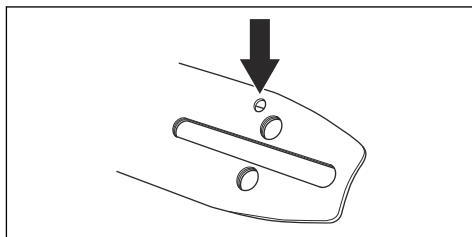

- Kontrollera att växelhusets oljekanal är ren. Rengör vid behov.
- Kontrollera att svärdets noshjul roterar obehindrat. Om kedjesmörjningen inte fungerar efter genomgång av kontrollerna ovan ska du uppsöka en serviceverkstad.

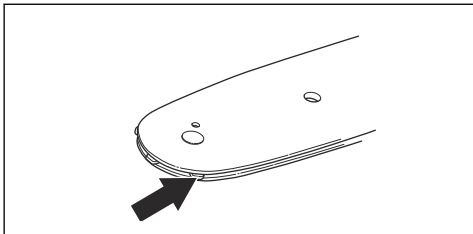

Kontrollera svärdet

- Se till att oljekanalerna inte är igensatt. Rengör vid behov.

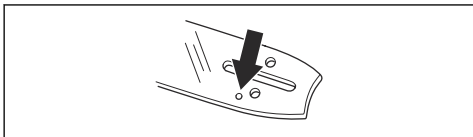

- Undersök om det finns grader på svärdets kanter. Ta bort grader med en fil.

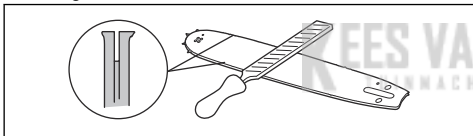

- Rengör spåret i svärdet.

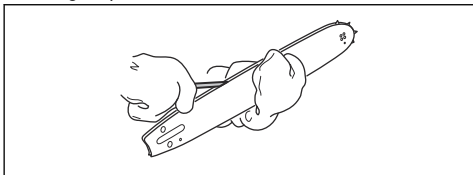

- Undersök spåret i svärdet för slitage. Byt ut svärdet vid behov.

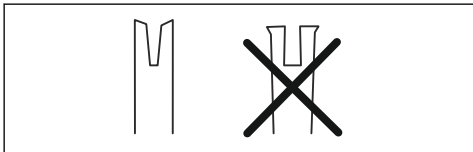

- Undersök om svärdsspetsen är ojämn eller mycket sliten.

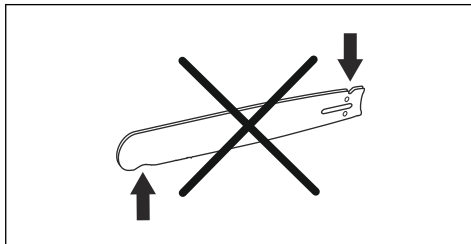

- Kontrollera att svärdets noshjul går lätt samt att noshjulets smörjhål inte är igensatt. Rengör och smörj vid behov.

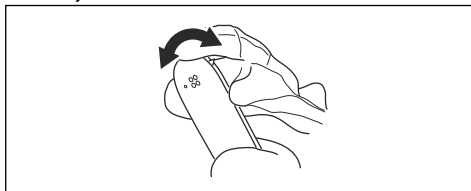

- Vänd svärdet dagligen för att förlänga dess livslängd.

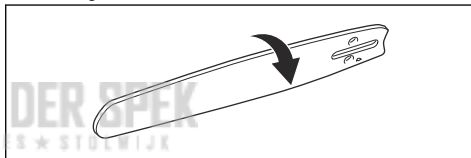

Rengöra produkten, batteriet och batteriladdaren

- Rengör produkten med en torr trasa efter användning.
- Rengör batteriet och batteriladdaren med en torr trasa. Håll batteriets styrspår rena.
- Kontrollera att polerna på batteriet och batteriladdaren är rena före användning.
- Rengör runt oljetanklocket med en borste.
- Rengör den inre ytan av skyddet med en borste.

Undersöka batteriet och batteriladdaren

- Undersök om batteriet har skador, till exempel sprickor.
- Undersök om batteriladdaren har skador, till exempel sprickor.
- Kontrollera att anslutningsladdan till batteriladdaren är oskadad och att inga sprickor finns.

Felsökning

Knappsats

Problem	Eventuella fel	Möjlig lösning
Grön startlysdiod blinkar.	Låg batterispänning.	Ladda batteriet.
Röd lysdiod för fel blinkar.	Överbelastning.	Skärutrustningen har blockerats. Stanna produkten. Ta bort batteriet. Rensa skärutrustningen från oönskat material. Lossa kedjan.
	Temperaturavvikelse.	Låt produkten svalna.
	Gasreglaget och startknappen trycks ned samtidigt.	Släpp gasreglaget och tryck på startknappen.
Produkten startar inte.	Smuts i batteriets kontakter.	Rengör batteriets kontakter med tryckluft eller en mjuk borste.
Röd lysdiod för fel tänds.	Man måste utföra service på produkten.	Vänd dig till en serviceverkstad.

Batteri

Problem	Eventuella fel	Möjlig lösning
Grön lysdiod blinkar.	Låg batterispänning.	Ladda batteriet.
Röd lysdiod för fel blinkar.	Batteriet är tomt.	Ladda batteriet.
	Temperaturavvikelse.	Använd batteriet vid temperaturer mellan -10°C (14°F) och 40°C (104°F).
	Överspänning.	Ta ut batteriet ur batteriladdaren.
Röd lysdiod för fel tänds.	För stor batteriskillnad (1 V).	Vänd dig till en serviceverkstad.

Batteriladdare

Problem	Eventuella fel	Möjlig lösning
Röd lysdiod för fel blinkar.	Temperaturavvikelse.	Använd batteriladdaren i temperaturer mellan 5 °C och 40 °C.
Röd lysdiod för fel tänds.		Vänd dig till en serviceverkstad.

Transport och förvaring

Transport och förvaring

- Medföljande litiumjonbatterier uppfyller kraven i lagstiftningen för farligt gods.
- Följ de särskilda kraven för förpackning och etiketter för kommersiella transporter, inklusive av tredje parter och speditörer.
- Tala med en person med särskild utbildning i farliga material innan du skickar produkten. Följ alla tillämpliga nationella föreskrifter.
- Använd tejp på öppna kontakter när du lägger batteriet i en förpackning. Lägg batteriet trängt i förpackningen för att förhindra rörelse.
- Ta ur batteriet vid förvaring eller transport.
- Placera batteriet och batteriladdaren i ett utrymme som är torrt och fritt från fukt och frost.
- Förvara inte batteriet på ställen där statisk elektricitet kan uppkomma. Förvara inte batteriet i en metallåda.
- Förvara batteriet på en plats där temperaturen är mellan 5 och 25 °C, och inte i direkt solljus.
- Förvara batteriladdaren på en plats där temperaturen är mellan 5 och 45 °C, och inte i direkt solljus.
- Använd endast batteriladdaren när omgivningstemperaturen är mellan 5 och 40 °C.
- Ladda batteriet till 30–50 % innan du förvarar det under längre perioder.
- Förvara batteriladdaren på en plats som är stängd och torr.
- Håll batteriet borta från laddaren under förvaring. Låt inte barn och personer som inte är godkända röra

utrustningen. Förvara utrustningen på en plats som du kan låsa.

- Rengör produkten och gör en fullständig service innan du ska förvara produkten under en längre tid.
- Använd transportskydd på produkten för att förhindra personskador eller skador på produkten under transport och förvaring.
- Sätt fast produkten under transport.

Avyttring av batteriet, laddaren och produkten

Symbolen nedan innebär att produkten inte är hushållsavfall. Återvinn den vid en återvinningsstation för elektrisk och elektronisk utrustning. Detta bidrar till att förhindra skador på miljön och personskador.

Tala med lokala myndigheter, hushållsavfallsservice eller en återförsäljare för mer information.

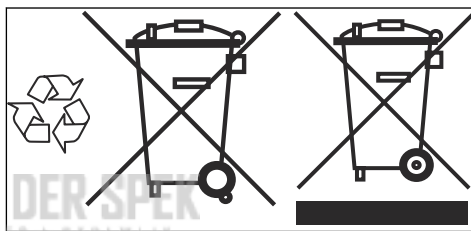

Notera: Symbolen visas på produkten eller produktens förpackning.

Tekniska data

Tekniska data

	120ITK4-P
Motor	
Typ	PMDC 36V
Kedjehastighet, m/s	10
Funktioner	
Energisparläge	savE
Oljebehållare	
Volym, l/cm ³	0,07/70
Vikt	
Utan batteri, kg/lb	4,1/9,1

	120ITK4-P
Emission av buller³¹	
Ljudeffektnivå, uppmätt dB(A)	93,79
Ljudeffektnivå, garanterad L _{WA} dB(A)	97
Ljudnivåer³²	
Ekvivalent ljudtrycksnivå vid användarens öra, dB(A)	80,6
Vibrationsnivåer³³	
Vibrationsnivåer i handtag, uppmätt enligt SS-EN ISO 22867, m/s ²	
Komprimerat, främre handtag/bakre handtag	0,793/0,676
Utökat, främre handtag/bakre handtag	1,475/0,773

Använd endast ett Husqvarna-originalbatteri från BLI i produkten.

Godkända batterier

Batteri	BLI10
Type	Litiumjonbatteri
Batterikapacitet, Ah	Se batteritypskylten
Nominell spänning, V	36
Vikt, kg	0,8

Godkända batteriladdare

Batteriladdare	QC 80
Inspänning, V	100–240
Frekvens, Hz	50–60
Effekt, W	80

³¹ Emission av buller till omgivningen uppmätt som ljudeffekt (L_{WA}) enligt EG-direktiv 2000/14/EG. Skillnaden mellan garanterad och uppmätt ljudeffekt är att den garanterade ljudeffekten också inkluderar spridning i märesultatet och variationen mellan olika produkter av samma modell enligt direktiv 2000/14/EG.

³² Ekvivalent ljudtrycksnivå, enligt ISO 22868, beräknas som den tidsvägda totalenergin för olika ljudtrycksnivåer under olika arbetsförhållanden. Typisk statistisk spridning för ekvivalent ljudtrycksnivå är en standardavvikelse på 3 dB(A).

³³ Rappporterade data för ekvivalent vibrationsnivå har en typisk statistisk spridning (standardavvikelse) på 1,5 m/s².

Tillbehör

Svärd- och sågkedjekombinationer







Nedanstående kombinationer är CE-typgodkända.

Svärd			Sågkedja	
Längd, tum	Delning, tum	Spårbredd, mm	Typ	Längd, drivlänksantal
10	1/4 tum	1,3	Husqvarna H00	58

Sågkedjans filning och filmall

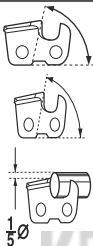
Använd rekommenderad filmall för att få rätt vinkel. Vi rekommenderar att du alltid använder den rekommenderade filmallen när du slipar sågkedjan.

Om du inte vet vilken sågkedja du har på produkten kan du kontakta en serviceverkstad.

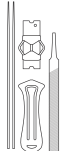
							
	mm/tum	1/5 Ø	mm/tum	mm/tum			
00	4,0/5/32	85°	30°	0°	0,65/0,025	5056981-03	5796536-01

EG-försäkran om överensstämmelse

EG-försäkran om överensstämmelse

Husqvarna AB, 561 82 Huskvarna, Sverige, tel:
+46-36-146500, försäkrar härmed att kvistsågen
Husqvarna 120ITK4-P med serienummer från 2021 och
framåt (året anges tydligt på typskylten, följt av
serienumret) motsvarar föreskrifterna i RÅDETS
DIREKTIV:

- av den 17 maj 2006 "angående maskiner" **2006/42/EG**
- av den 26 februari 2014 "angående elektromagnetisk kompatibilitet" **2014/30/EU**
- av den 8 juni 2011 angående "begränsning av användning av vissa farliga ämnen" **2011/65/EU**

Följande standarder har tillämpats:

EN 62841-1:2015, EN ISO 11680-1:2011, EN ISO 12100:2010, EN 55014-1:2017+A11, EN 55014-2:2015, EN IEC 63000:2018.

TÜV Rheinland LGA Products GmbH, Tillystrasse 2,
D-90431 Nürnberg, Tyskland, 0197 har utfört frivillig EG-
typkontroll enligt maskindirektiv (2006/42/EG), artikel 12,
punkt 3b. Intyget om EG-typkontroll har nummer: **BM 50491650 0001**

Huskvarna, 2020-12-30



KEES VAN DER SPEK
TUINMACHINES * STOLWIJK

Pär Martinsson, utvecklingschef (auktoriserad
representant för Husqvarna AB och ansvarig för tekniskt
underlag)

Obsah

Úvod.....	282	Odstraňování problémů.....	302
Bezpečnost.....	284	Přeprava a skladování.....	303
Montáž.....	292	Technické údaje.....	303
Provoz.....	293	Příslušenství.....	305
Údržba.....	295	ES Prohlášení o shodě.....	306

Úvod

Popis výrobku

Husqvarna 120iTK4-P je akumulátorová teleskopická vyvřtovací pila na tyči.

Nepřetržitě pracujeme na tom, abychom zvýšili vaši bezpečnost a efektivitu při používání. Další informace získáte u svého prodejce poskytujícího servis.

Popis výrobku

Doporučené použití

Používejte výrobek ke stříhání větvíček. K jiným činnostem výrobek nepoužívejte.

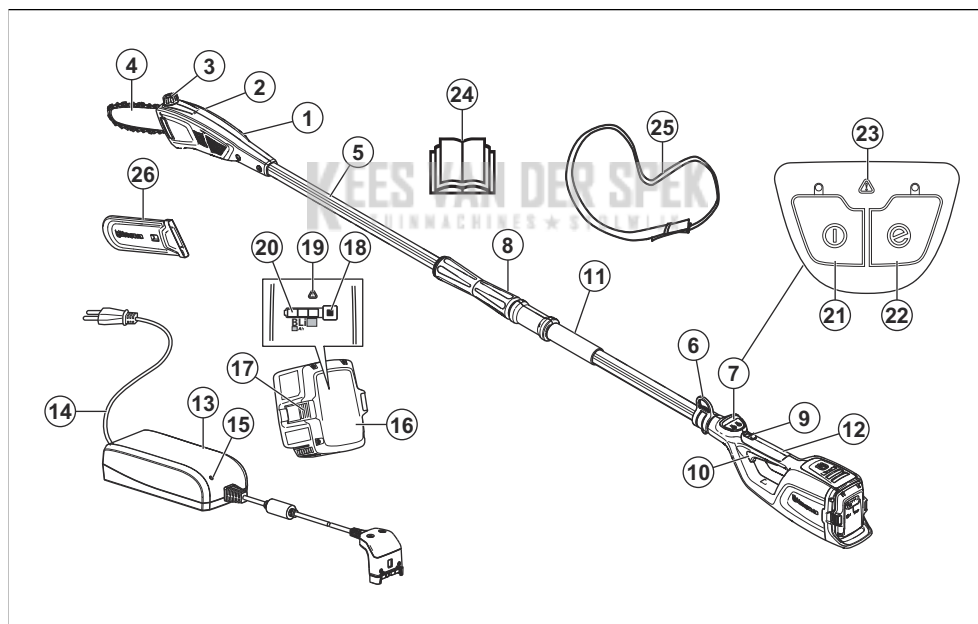

- | | |
|---------------------------------|--|
| 1. Hlava pily | 10. Páčka spínače |
| 2. Knoflík pro napnutí řetězu | 11. Přední rukojeť |
| 3. Nádrž oleje na mazání řetězu | 12. Zadní rukojeť |
| 4. Vodicí lišta | 13. Nabíječka baterií |
| 5. Hřídel | 14. Šňůra |
| 6. Opěrný hák nosného popruhu | 15. Indikátor napájení a varovná kontrolka LED |
| 7. Klávesnice | 16. Baterie |
| 8. Teleskopická funkce | 17. Tlačítka pro uvolnění baterie |
| 9. Pojistka páčky spínače | 18. Tlačítko ukazatele stavu baterie |

19. Výstražná kontrolka LED
20. Kontrolka LED stavu baterie
21. Vypínač
22. Tlačítko SavE (Úspora energie)
23. Výstražná kontrolka LED
24. Návod k používání
25. Popruh
26. Přepavní kryt

Symbyly na výrobku



VAROVÁNÍ! Tento výrobek může být nebezpečný! Nepozorné nebo nesprávné použití může vést k vážnému nebo smrtelnému zranění uživatele nebo někoho jiného. Je mimořádně důležité, abyste si prostudovali tento návod k používání a pochopili jeho obsah. Přečtěte si pozorně tento návod k používání a nepoužívejte výrobek, pokud mu zcela nerozumíte.



Používejte ochrannou přilbu v místech, kde hrozí pád předmětů. Vždy používejte schválenou ochranu sluchu. Vždy používejte schválenou ochranu očí.



Používejte schválené ochranné rukavice.



Plnění oleje na mazání řetězu.



Výrobek ani obal výrobku nelze zlikvidovat jako domácí odpad. Odevzdejte jej ve stanici pro recyklaci elektrických a elektronických zařízení.



Výrobek odpovídá příslušným směrnici ES.



Jmenovité napětí, V



Nevystavujte dešti.



Nepřibližujte ruce k nožům (pouze u tyčových nůžek na živý plot).



Teleskopická funkce.



Otočením doleva knoflík uvolníte, otočením doprava jej utáhnete.



Stejnoseměrný proud.

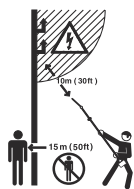

Tento výrobek není elektricky izolován. Pokud se výrobek dotkne vodičů s vysokým napětím nebo se dostane do jejich blízkosti, může to mít za následek smrt nebo vážné zranění. Napětí může přeskočit z jednoho místa na druhé elektrickým obloukem. Čím vyšší je napětí, tím větší je vzdálenost, kterou může oblouk přeskočit. Elektrina může rovněž procházet mezi větvemi nebo jinými předměty, zejména pokud jsou vlhké. Vždy udržujte vzdálenost nejméně 10 m mezi výrobkem a vodiči vysokého napětí nebo dalšími předměty, které se jich mohou dotýkat. Jestliže musíte pracovat uvnitř této bezpečnostní vzdálenosti, vždy se obraťte na příslušnou rozvodnou společnost a zajistěte vypnutí elektřiny dříve, než zahájíte práci.

Uživatel výrobku je povinen dohlédnout na to, aby se během práce nevyskytovala žádná osoba nebo zvíře v okruhu 15 metrů od stroje.

yyyywwxxxxx

Typový štítek s výrobním číslem. **yyyy** znamená rok výroby, **ww** znamená týden výroby a **xxxxx** je výrobní číslo.

Povšimněte si: Další symboly/štítky na výrobku se týkají zvláštních certifikačních požadavků pro určité obchodní trhy.

Symbyly na baterii nebo na nabíječe baterii



Odevzdejte výrobek ve stanici pro recyklaci elektrických a elektronických zařízení. (Platí pouze pro Evropu)



Transformátor se zabezpečením proti selhání.



Nabíječku baterii používejte a skladujte pouze ve vnitřních prostorech.



Dvojitá izolace.

Odpovědnost za výrobek

Jak uvádí zákon o odpovědnosti za výrobek, neneseme odpovědnost za žádnou škodu způsobenou našim výrobkem, pokud:

- byl výrobek nesprávně opraven.
- byl výrobek opraven pomocí součástí od jiného výrobce nebo součástí, které nejsou výrobcem schváleny.
- má výrobek příslušenství od jiného výrobce nebo příslušenství, které není výrobcem schváleno.
- výrobek nebyl opraven ve schváleném servisním středisku nebo schváleným odborníkem.

Bezpečnost

Definice týkající se bezpečnosti

Varování, upozornění a poznámky slouží jako upozornění na specifické důležité části návodu.



VÝSTRAHA: Používá se v případě nebezpečí úrazu nebo usmrcení obsluhy nebo okolních osob, pokud nejsou dodrženy pokyny uvedené v této příručce.



VAROVÁNÍ: Používá se v případě nebezpečí poškození výrobku, dalších materiálů či škod na majetku v blízkém okolí, pokud nejsou dodrženy pokyny uvedené v této příručce.

Povšimněte si: Používá se k poskytnutí dalších informací, které jsou nezbytné v dané situaci.

Obecné bezpečnostní pokyny



VÝSTRAHA: Před použitím výrobku si přečtěte následující varování.

- Aby nemohlo dojít k nechtěnému spuštění výrobku, vyjměte baterii.
- Při neopatrném nebo nesprávném použití se stává tento výrobek velmi nebezpečným nástrojem. Tento výrobek může způsobit obsluze a dalším osobám vážné zranění.
- Pokud se změní původní specifikace výrobku, nepoužívejte ho. Bez schválení výrobcem neměňte žádné součásti výrobku. Používejte výhradně

součásti schválené výrobcem. Nesprávná údržba může mít za následek zranění nebo smrt.

- Před použitím výrobek zkontrolujte. Viz *Bezpečnostní zařízení na produktu na straní 288 a Údržba na straní 295*. Nepoužívejte vadný výrobek. Dodržujte pokyny pro kontrolu, údržbu a servis popsané v této příručce.
- Děti by měly být pod dozorem, aby si s výrobkem nehrály. Výrobek ani baterii nikdy nedovolte používat dětem nebo osobám, které nejsou k jejich používání vyškoleny. Věk obsluhy může být upraven místními zákony.
- Skladujte výrobek na uzamčeném místě, aby se zamezilo přístupu dětí a neoprávněných osob.
- Výrobek uchovávejte mimo dosah dětí.
- Konstrukce produktu nesmí být za žádných okolností upravována bez svolení výrobce. Vždy používejte originální příslušenství. Nepovolené úpravy nebo příslušenství mohou vést k vážnému nebo smrtelnému zranění obsluhy nebo jiných osob.

Povšimněte si: Použití může být upraveno národními nebo místními předpisy. Dodržujte příslušné předpisy.

Obecné bezpečnostní výstrahy pro elektrické nářadí



VÝSTRAHA: Pozorně si přečtěte všechna bezpečnostní upozornění a pokyny. Při nedodržení upozornění a pokynů může dojít k úrazu elektrickým proudem, požáru nebo vážnému poranění.

Povšimněte si: Uložte si veškerá upozornění a pokyny pro použití v budoucnu. Termín „elektrický nástroj“ v upozorněních označuje buď nástroj napájený ze sítě (kabelem), nebo napájený baterií (bezdrátový).

Bezpečnost pracovního prostoru

- **Udržujte pracovní prostor čistý a dobře osvětlený.** Přeplněné či tmavé prostory nahrávají nehodám.
- **Nepoužívejte elektrické nástroje ve výbušném prostředí, například v přítomnosti hořlavých kapalin, plynů či prachu.** Elektrické nástroje vytvářejí jiskry, které mohou zapálit prach nebo vypary.
- **Při práci s elektrickým nástrojem musí být děti i okolostojící osoby v dostatečné vzdálenosti.** Rozptýlení může způsobit, že ztratíte kontrolu nad nástrojem.

Bezpečnost při používání el. energie

- **Zástrčky elektrických nástrojů musí odpovídat elektrické zásuvce. Nikdy zásuvku žádným způsobem neupravujte. U uzemněných elektrických nástrojů nepoužívejte žádné adaptéry.** Původní zástrčky a odpovídající zásuvky snižují nebezpečí úrazu elektrickým proudem.
- **Zabraňte tělesnému kontaktu s uzemněnými povrchy, např. trubkami, radiátory, sporáky a chladničkami.** Pokud je lidské tělo uzemněno, hrozí větší nebezpečí úrazu el. proudem.
- **Nevystavujte elektrické nástroje dešti nebo působení vlhkosti.** Pokud do elektrického nástroje vnikne voda, zvyšuje se nebezpečí úrazu elektrickým proudem.
- **Nezacházejte hrubě s napájecím kabelem. Nikdy elektrický nástroj za kabel nenoste. Za kabel netahejte a neodpojujte nástroj od sítě taháním za kabel. Nevystavujte napájecí kabel působení tepla, oleje, nepoškodte ho ostrými hranami nebo pohyblivými částmi.** Poškozený nebo ohnutý kabel zvyšuje nebezpečí úrazu elektrickým proudem.
- **Při používání elektrického nástroje venku použijte prodlužovací kabel určený pro venkovní použití.** Použití kabelu určeného pro venkovní použití snižuje nebezpečí úrazu elektrickým proudem.
- **Pokud je nezbytné pracovat s el. nástrojem ve vlhkém prostředí, použijte zdroj s proudovým chráničem.** Použití proudového chrániče snižuje nebezpečí úrazu elektrickým proudem.

Osobní bezpečnost

- **Nebezpečí! Nepoužívejte výrobek v blízkosti nadzemního elektrického vedení.** Zařízení nebylo navrženo tak, aby poskytovalo ochranu před zásahem elektrickým proudem v případě kontaktu s nadzemním elektrickým vedením. Před použitím tyčového řetězového prořezávače si ověřte místní předpisy ohledně bezpečných vzdáleností od nadzemního elektrického vedení a ujistěte se, že je manipulační poloha bezpečná a bez rizika.

- **Při práci s elektrickým nástrojem dávejte pozor, sledujte, co děláte a používejte zdravý rozum. Nepracujte s elektrickým nástrojem, pokud jste unaveni nebo jste pod vlivem drog, alkoholu či léků.** Při práci s elektrickým nástrojem stačí okamžik nepozornosti a následkem může být vážný úraz.
- **Používejte osobní ochranné pomůcky. Vždy používejte ochranu zraku.** Ochranné vybavení, např. protiprachová maska, neklouzavá ochranná obuv, přílba nebo ochrana sluchu, použité správným způsobem snižují nebezpečí úrazu.
- **Zabraňte náhodnému spuštění. Před připojením k el. napájení nebo vložení baterií, zvednutím nebo nošením nástroje se přesvědčte, že je vypínač v poloze vypnuto.** Přenášením elektrických nástrojů s prstem na spoušti nebo zapnutých elektrických nástrojů nahráváte nehodám.
- **Před zapnutím el. nástroje vyjměte jakýkoli seřizovací klíč nebo klíč na matice.** Klíč ponechaný na rotující části el. nástroje může způsobit úraz.
- **Nenatahujte se příliš daleko. Neustále pevně stůjte a držte rovnováhu.** Budete tak mít lepší kontrolu nad nástrojem v neočekávaných situacích.
- **Noste vhodný oděv. Nenoste volné oblečení ani šperky. Udržujte vlasy, oděv i rukavice mimo dosah pohyblivých částí.** Pohyblivé části mohou zachytit volný oděv, šperky nebo dlouhé vlasy.
- **Pokud jsou zařízení přizpůsobena pro připojení odsávaců a lapačů prachu, musí být připojeny a správně použity.** Použitím lapačů prachu snižujete rizika spojená s výskytem prachu.
- **Nedovoďte, aby rutina nabytá častým používáním nástrojů způsobila, že začnete být neopatrní a budete ignorovat bezpečnostní zásady při zacházení s nástrojem.** Neopatrný úkon může způsobit vážné zranění ve zlomku sekundy.
- **Emise vibrací během skutečného používání elektrického nástroje se mohou lišit od deklarované celkové hodnoty podle způsobu použití nástroje.** Uživatelé musí podniknout bezpečnostní opatření, která je ochrání, založená na odhadu rizik při skutečných podmínkách během používání (musí vzít v úvahu všechny části provozního cyklu, kromě zapínání např. také vypínání a běh stroje ve volnoběžných otáčkách).

Použití elektrických nástrojů a péče o ně

- **Při práci s elektrickými nástroji nepoužívejte násilí. Používejte správný elektrický nástroj pro danou aplikaci.** Správný elektrický nástroj vykoná práci lépe a bezpečněji rychleji, pro kterou byl navržen.
- **Nepoužívejte el. nástroj, pokud nefunguje vypínač pro zapnutí a vypnutí.** Každý elektrický nástroj, který nelze ovládat vypínačem, je nebezpečný a musí se opravit.
- **Před jakýmkoli nastavováním, výměnou příslušenství nebo uložením el. nástroje odpojte zástrčku od napájení nebo vyndejte z nástroje baterie.** Takováto preventivní bezpečnostní opatření snižují riziko náhodného spuštění el. nástroje.

- **Nepoužívané el. nástroje ukládejte mimo dosah dětí a nedovoďte, aby s nástrojem pracovaly osoby, které ho dobře neznají nebo si nepřečetly tento návod k použití nástroje.** Elektrické nástroje jsou v rukou neproškolených uživatelů nebezpečné.
- **Provádějte údržbu el. nástrojů.** Kontrolujte chybné zarovnaní nebo spojení pohyblivých částí, rozbití jakýchkoli částí nebo jiné stavy, které mohou ovlivnit provoz elektrického nástroje. Pokud je elektrický nástroj poškozen, nechte ho opravit. Mnohé nehody jsou způsobeny špatnou údržbou elektrických nástrojů.
- **Udržujte řezací nástroje ostré a čisté.** Správně udržované řezací nástroje s ostrým ostřím jsou méně náchylné k „zakousnutí“ a snadněji se ovládají.
- **Používejte elektrický nástroj, příslušenství a vsazené nože podle těchto pokynů.** V úvahu je třeba brát pracovní podmínky a prováděnou práci. Použitím elektrického nástroje k jinému účelu, než pro který je určen, může mít za následek vznik nebezpečné situace.
- **Rukojeť a uchopovací plochy udržujte suché, čisté a bez zbytků oleje a maziva.** Kluzké rukojeti a uchopovací plochy neumožňují bezpečné ovládání a v neočekávaných situacích může dojít ke ztrátě kontroly.

Použití nástrojů napájených z baterie a péče o ně

- **Baterii dobíjejte pouze nabíječkou specifikovanou výrobcem.** Použití nabíječky vhodné pro jeden typ baterie může pro jiný typ baterie představovat nebezpečí vzniku požáru.
- **El. nástroje používejte pouze s příslušnými speciálními bateriovými moduly.** Při použití jakékoli jiné baterie hrozí riziko úrazu a požáru.
- **Když baterii nepoužíváte, udržujte ji stranou od kovových předmětů, např. kancelářských sponek, mincí, klíčů, hřebíků, šroubů nebo jiných malých kovových předmětů, které by mohly spojit kontakty baterie.** Při zkratování kontaktů baterie může dojít k popáleninám nebo k požáru.
- **V nevhodných podmínkách může dojít k vytečení kapaliny z baterie; vyvarujte se kontaktu s kapalinou.** Pokud dojde k náhodnému kontaktu, opláchněte postižené místo vodou. Při zasažení očí kapalinou vyhledejte lékařskou pomoc. Kapalina vyteklá z baterie může způsobit podráždění nebo popáleniny.
- **Nepoužívejte poškozenou nebo upravenou baterii nebo výrobek.** Poškozené nebo upravené baterie mohou vykazovat neočekávané chování vedoucí k požáru, výbuchu nebo nebezpečí poranění.
- **Nevystavuje baterii ani nástroj ohni a nadměrným teplotám.** Vystavení ohni a teplotám nad 130 °C / 265 °F může způsobit explozi.
- **Dodržujte veškeré pokyny k nabíjení a nenabíjejte baterii ani nástroj mimo rozsah teplot uvedený v pokynech.** Nesprávné nabíjení nebo nabíjení při teplotách mimo uvedený rozsah může mít za

následek poškození baterie a zvýšené nebezpečí požáru.

Servis

- **Servis elektrického nástroje smí provádět pouze kvalifikovaná osoba za použití identických náhradních součástek.** Tím bude zajištěna bezpečnost elektrického nástroje.
- **Nikdy neprovádějte servis poškozených baterií.** Servis baterií smí provádět pouze výrobce nebo autorizovaný servis.

Bezpečnostní upozornění pro tyčový prořezávač – osobní bezpečnost

- **Při použití tyčového prořezávače musí být všechny části těla mimo dosah řetězu pily.** Před nastartováním tyčového prořezávače zkontrolujte, zda se řetěz pily něčeho nedotýká. Stačí okamžik nepozornosti při práci s tyčovým prořezávačem a řetěz pily může zachytit váš oděv nebo tělo.
- **Je zapotřebí tyčový prořezávač vždy držet pevně pravou rukou za zadní rukojeť a levou rukou za přední rukojeť.** Pokud byste drželi pilu v obráceném gardu, zvýšilo by se riziko úrazu, takže se pila takto nikdy nesmí držet.
- **Držte tyčový prořezávač pouze za izolované úchopy, protože řetěz pily by se mohl dostat do styku se skrytou kabeláží nebo vlastním kabelem.** Pokud se řetěz pily dostane do styku s kabelem, který je pod proudem, může dojít k probíjení odkrytých kovových částí tyčového prořezávače a obsluha může utrpět úraz elektrickým proudem.
- **Používejte ochranu očí.** Doporučujeme použít další ochranné prostředky pro ochranu sluchu, hlavy, rukou, dolních končetin a nohou. Vhodné ochranné prostředky sníží nebezpečí úrazu odlétávajícími úlomky nebo náhodným kontaktem s řetězem pily.
- **Nikdy nepracujte s řetězovou pilou na stromě, na žebříku, ze střechy nebo na jakékoli nestabilní podpěře.** Použití řetězové pily tímto způsobem může mít za následek vážné zranění osob.
- **Vždy udržujte správný postoj a pracujte s řetězovou pilou pouze tehdy, když stojíte na pevném, bezpečném a rovném povrchu.** Na kluzkém nebo nestabilním povrchu může dojít ke ztrátě rovnováhy nebo kontroly nad tyčovým prořezávačem.
- **Při řezání napružené větve dávejte pozor, aby se větev neodpružila zpět.** Když povolí napětí dřevních vláken, napružená větev může udeřit obsluhu nebo odhodit tyčový prořezávač tak, že nad ním obsluha ztratí kontrolu.
- **Dávejte mimořádný pozor při řezání keřů a mladých stromků.** Tenký materiál může zachytit tyčový prořezávač a může být vržen směrem k vám nebo vás vychýlit z rovnováhy.
- **Postupujte podle pokynů pro mazání, napnutí řetězu a výměnu lišty a řetězu.** Nesprávně napnutý nebo namazaný řetěz se může přetrhnout nebo může zvýšit pravděpodobnost zpětného vrhu.

- **Týčový prořezávač vždy přenášejte za přední rukojeť, vypnutý a od těla.** Při přepravě nebo skladování týčového prořezávače vždy nasadte na lištu ochranný kryt. Správnou manipulací s týčovým prořezávačem se sníží pravděpodobnost náhodného kontaktu s pohybujícím se řetězem pily.
- **Řežte pouze dřevo. Nepoužívejte týčový prořezávač k účelům, pro které není určen. Například: Nepoužívejte týčový prořezávač k řezání kovů, plastů, zdíva nebo nedřevěných stavebních materiálů.** Použití týčového prořezávače k jinému účelu, než pro který je určen, může mít za následek vznik nebezpečné situace.
- **Udržujte rukojeti suché, čisté a bez zbytků oleje a maziva.** Mastné rukojeti jsou kluzké a mohou způsobit ztrátu kontroly nad pilou.
- **Nesnažte se kácet strom, dokud neporozumíte rizikům a neurčíte postup, jak je eliminovat.** Při kácení stromu může dojít k vážnému zranění obsluhy nebo osob v blízkosti.
- **Tento týčový prořezávač není určen ke kácení stromů.** Použití týčového prořezávače k jinému účelu, než pro který je určen, může mít za následek vážné zranění obsluhy nebo osob v blízkosti.
- Důrazně doporučujeme, aby si uživatelé, kteří s pilou pracují poprvé, vyzkoušeli řezání na podpěrách na řezání dřeva.

Příčiny zpětného vrhu a opatření obsluhy, která mu zabráňují

Ke zpětnému vrhu může dojít, když špička lišty narazí na nějaký objekt, nebo když se dřevo sevře a stiskne týčový prořezávač v řezu. Při kontaktu špičky vodicí lišty s objektem může někdy dojít k náhlému zpětnému odrazu, který vymrští lištu nahoru a dozadu proti obsluze. Když dojde ke stisknutí týčového prořezávače podél špičky vodicí lišty, může dojít k rychlému vymrštění lišty zpátky směrem k obsluze. Obě tyto reakce mohou způsobit, že ztratíte kontrolu nad týčovým prořezávačem, a výsledkem může být vážný úraz. Nespolehejte výlučně na bezpečnostní zařízení zabudovaná v týčovém prořezávači. Jako uživatel týčového prořezávače byste měli podniknout několik kroků, aby při řezání nedošlo k nehodě nebo k úrazu. Zpětný vrh je způsoben nesprávným použitím týčového prořezávače nebo nesprávnými pracovními postupy nebo podmínkami a je možné mu zabránit pomocí níže uvedených opatření:

- **Týčový prořezávač pevně držte tak, že palce a prsty budou umístěny okolo rukojeti týčového prořezávače, držte jej oběma rukama a poloha vašeho těla a paže musí být taková, abyste odolali silám zpětného vrhu.** Při správných opatřeních může obsluha síly zpětného vrhu zvládnout. Týčový prořezávač nepouštějte.
- **Nenatahujte se příliš daleko a neřežte nad úroveň ramen.** Tím zabráníte nechtěnému kontaktu špičky s objektem a budete mít lepší kontrolu nad týčovým prořezávačem v neočekávaných situacích.

- **Používejte výhradně náhradní vodicí lišty a týčové prořezávače předepsané výrobcem.** Nesprávné náhradní vodicí lišty a týčové prořezávače mohou způsobit přetržení řetězu nebo zpětný vrh.
- **Dodržujte pokyny výrobce týkající se broušení a údržby týčového prořezávače.** Snížení výšky hloubkoměru může vést ke zvýšení síly zpětného vrhu.

Obecná bezpečnostní upozornění pro týčový prořezávač

Při odstraňování uvízlého materiálu, skladování a servisu týčového prořezávače dodržujte veškeré pokyny. Zkontrolujte, zda je vypnutý spínač a vyjměte baterii. Neočekávaná aktivace týčového prořezávače při odstraňování uvízlého materiálu nebo servisu může vést k vážnému zranění osob.

Osobní ochranné prostředky



VÝSTRAHA: Před použitím výrobku si přečtete následující varování.

- Při použití výrobku je nutné vždy používat schválené osobní ochranné prostředky. Osobní ochranné prostředky nemohou zcela eliminovat nebezpečí úrazu, ale v případě nehody pomáhají snížit míru poranění. Požádejte prodejce, aby vám pomohl vybrat správné vybavení.
- Pokud hrozí nebezpečí pádu nějakého předmětu, použijte přilbu.

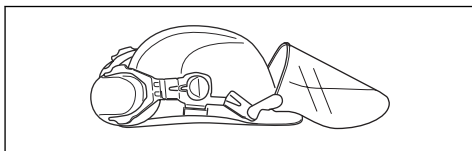

- Vždy používejte schválenou ochranu sluchu.

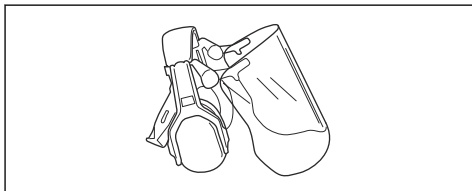

- Vždy používejte schválenou ochranu očí. Použijete-li štít, je nutno použít i schválené ochranné brýle. Schválené ochranné brýle musí být v souladu

s normou ANSI Z87.1 v USA nebo EN 166 v zemích EU.

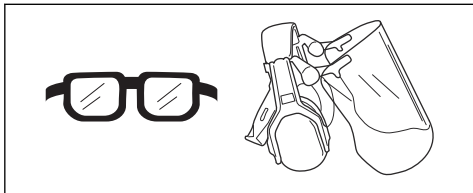

- Při určitých činnostech používejte rukavice, například při nasazování, prohlídce nebo čištění stříhacího zařízení.

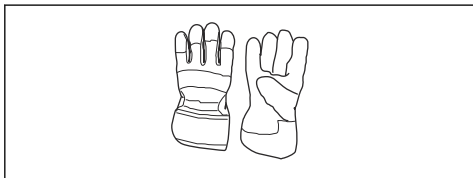

- Používejte ochrannou obuv s protiskluzovými podrážkami.



- Používejte ochranné kalhoty pro práci s pilou.
- Noste oblečení vyrobené z pevné tkaniny. Vždy používejte silné, dlouhé kalhoty a dlouhé rukávy. Nepoužívejte volné oblečení, které se může zachytit o keře nebo větve. Nenoste šperky, krátké kalhoty nebo otevřenou obuv a nepracujte naboso. Stáhněte si vlasy bezpečně nahoru nad úroveň ramen.
- Mějte při ruce lékárničku.



Bezpečnostní zařízení na produktu



VÝSTRAHA: Před použitím výrobku si přečtěte následující varování.

V této části je popsáno bezpečnostní vybavení výrobku, jeho účel a způsob provádění kontroly a údržby k zajištění správného provozu. Umístění těchto

komponentů na výrobku naleznete v pokynech v kapitole *Popis výrobku na strani 282*.

Životnost výrobku se může zkracovat a riziko úrazů zvyšovat, jestliže se údržba neprovádí správně anebo se opravy neprovádějí odborně. Pokud potřebujete další informace, obraťte se na nejbližší servisního prodejce.



VÝSTRAHA: Nikdy výrobek nepoužívejte s vadnými bezpečnostními součástmi. Kontrolu a údržbu bezpečnostního vybavení výrobku je nutno provádět podle postupů uvedených v této části. V případě, že by výrobek nevyhověl při jakékoli z těchto kontrol, je nutno vyhledat autorizované servisní středisko a nechat závadu odstranit.



VAROVÁNÍ: Servis a opravy stroje vyžadují speciální odborné školení. To se zvláště týká servisu a oprav bezpečnostního zařízení stroje. V případě, že by stroj nevyhověl při některé z níže uvedených kontrol, je nutno vyhledat servisní opravu. Každému zákazníkovi, který zakoupí kterýkoli z našich výrobků, zaručujeme dostupnost profesionálních oprav a servisních prací. Pokud prodejce, který vám stroj prodal, neposkytne servisní práce, požádejte jej o adresu naší nejbližší servisní opravy.

Kontrola klávesnice

1. Stiskněte a podržte vypínač (A).

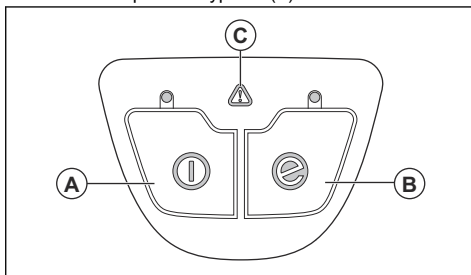

- a) Výrobek je zapnutý, když svítí kontrolka LED.
 - b) Výrobek je vypnutý, když kontrolka LED nesvítí.
2. Informace o funkcích tlačítka SavE (B) naleznete v části *Spuštění funkce SavE na strani 294*.
 3. Pokud svítí nebo bliká varovná kontrolka (C), řiďte se pokyny v části *Odstraňování problémů na strani 302*.

Kontrola pojistky páčky spínače

Pojistka páčky spínače brání nechtěnému spuštění výrobku. Při uvolnění rukojeti se páčka spínače

a pojistka páčky spínače vrátí zpět do své původní polohy.

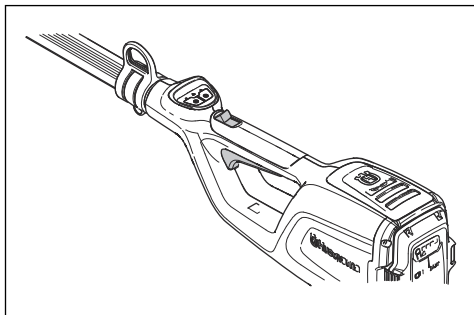

1. Je-li pojistka ve své původní poloze, ujistěte se, zda je zajištěna páčka spínače.

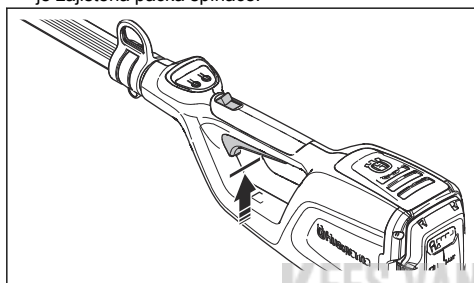

2. Zatáhněte a uvolněte pojistku a ujistěte se, že se vrátí do původní polohy.

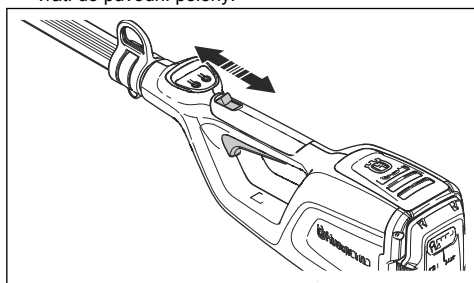

3. Zkontrolujte, zda se páčka spínače a pojistka volně pohybují a zda vratná pružina funguje správně.

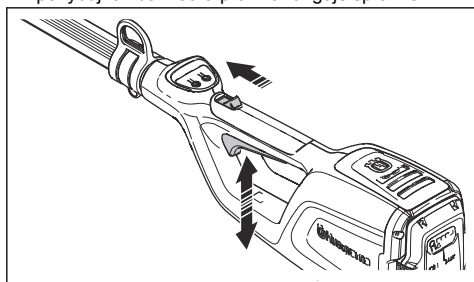

4. Spustěte výrobek, viz část *Spuštění výrobku na strani 294*.
5. Uveďte výrobek do plných otáček.
6. Uvolněte páčku spínače a zkontrolujte, zda se řezací nástavec zcela zastaví.

Bezpečnostní pokyny pro řezací zařízení



VÝSTRAHA: Před použitím výrobku si přečtěte následující varování.

- Používejte výhradně schválené kombinace vodící lišty a řetězu pily a nástroje na broušení. Viz pokyny v části *Údržba na strani 295*.
- Při používání nebo údržbě řetězu pily noste ochranné rukavice. Zranění může způsobit i řetěz pily, který se nepohybuje.
- Udržujte řezací zuby správně naostřené. Postupujte podle pokynů a používejte doporučené vodítko pilníku. Poškozený nebo nesprávně naostřený řetěz pily zvyšuje nebezpečí nehod.

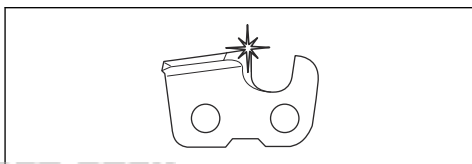

- Udržujte správnou výšku omezovacích zubů. Dodržujte naše pokyny a používejte doporučené nastavení výšky omezovacích zubů. Příliš velké nastavení výšky omezovacích zubů zvyšuje nebezpečí zpětného vrhu.

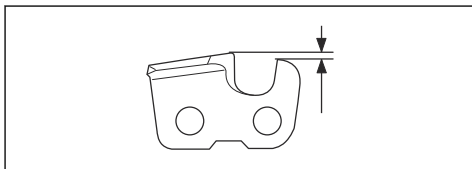

- Zkontrolujte, zda je pilový řetěz správně napnutý. Pokud není řetěz pily správně napnutý na vodící liště, může se z lišty uvolnit. Nesprávně napnutí řetězu pily zvyšuje opotřebení vodící lišty, řetězu pily a hnacího řetězového kola. Další informace naleznete v části *Příslušenství na strani 305*.

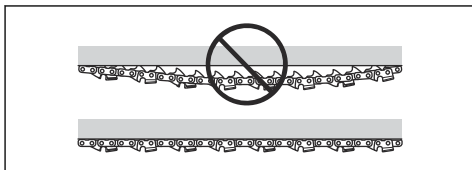

- Pravidelně provádějte údržbu řezacího zařízení a udržujte jej řádně namazané. Pokud není řetěz pily

řádně mazán, zvyšuje se opotřebení vodící lišty, řetězu pily a hnacího řetězového kola.

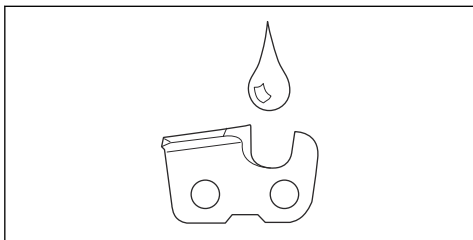

Bezpečnostní pokyny pro provoz



VÝSTRAHA: Před použitím výrobku si přečtěte následující varování a řiďte se jimi.

- Zajistěte, aby se během práce nevyskytovaly v okruhu 15 m (50 stop) žádné osoby nebo zvířata. Pokud na stejném pracovišti pracuje více uživatelů, musí být udržována bezpečnostní vzdálenost nejméně 15 m. Jinak hrozí nebezpečí vážného zranění osob. Jestliže se někdo přiblíží, okamžitě vypněte výrobek. Nikdy neotáčejte výrobek, aniž byste se nejprve podívali za sebe a zkontrolovali, zda se někdo nenachází v bezpečnostní zóně.
- Výrobek nikdy nepoužívejte za špatného počasí, např. v husté mlze, v prudkém dešti, za silného větru či mrazu atd. Při práci ve velmi teplém počasí může dojít k přehřátí stroje. Práce za chladného počasí je únavná a často s sebou nese zvýšené nebezpečí, jako např. kluzkou půdu, nepředvídatelný směr pádu poraženého stromu apod.
- Nenechte děti používat výrobek nebo se zdržovat v jeho blízkosti. Jelikož lze výrobek snadno spustit, mohou jej spustit i děti, pokud nejsou celou dobu pod dozorem. Tím může dojít k nebezpečí vážného úrazu. V době, kdy není výrobek plně pod dozorem, musí být odpojená baterie.
- Zajistěte, aby další osoby, zvířata nebo jiné věci nemohly ovlivnit vaši kontrolu nad výrobkem a aby nemohly přijít do kontaktu se řezacím nástavcem nebo volnými předměty, které odmrští řezací nástavec.
- Používáte-li ochranu sluchu, vždy je nutné dávat pozor na výstražné signály nebo volání. Sejměte vždy ochranu sluchu ihned po zastavení výrobku.
- Nadměrné vystavení vibracím může u osob se zhoršenou funkcí krevního oběhu vést k poruchám oběhového nebo nervového systému. V případě, že byste pocítili příznaky obtíží způsobených nadměrným vystavením vibracím, obraťte se na svého lékaře. Mezi tyto příznaky patří strnulost končetin, ztráta citu, mravenčení, píchání, bolest, zeslábnutí, změna barvy nebo vzhledu pokožky. Tyto příznaky se obvykle objevují v prstech, na ruce nebo v zápěstí.
- Za žádných podmínek nepracujte se strojem, pokud není řezací nástavec opatřen schváleným bezpečnostním krytem. Používání nesprávného nebo vadného krytu může způsobit vážné zranění.
- Před zahájením jakékoli práce na výrobku, vejďte baterii a ujistěte se, že se zcela zastavilo řezací zařízení. Odchýlení od pokynů k ostření výrazně zvyšuje nebezpečí zpětného vrhu.
- Dostanete-li se do situace, kdy pocítíte jakoukoliv pochybnost co do práce s vybavením, požádejte o radu odborníka. Spojte se s vaším prodejcem nebo servisem. Nepoužívejte vybavení, necítíte-li se dostatečně kvalifikováni.
- Nepoužívejte vybavení, necítíte-li se dostatečně kvalifikováni.
- Nikdy výrobek nepoužívejte, když jste unaveni, po požití alkoholu či jiných drog nebo když užíváte léky, které mohou ovlivnit váš zrak, odhad nebo koordinaci pohybů.
- K prudkému vymrštění výrobku stranou může dojít, jestliže špička lišty narazí na pevný objekt. Tomu se říká zpětný ráz. Zpětný vrh může být natolik silný, že může odhodit výrobek anebo obsluhu jakýmkoliv směrem a případně způsobit ztrátu kontroly nad výrobkem. Vyvarujte se řezání špičkou lišty.
- Nikdy nepracujte s výrobkem, nemáte-li možnost přivolat pomoc v případě nehody.
- Držte dobře rovnováhu a stůjte pevně. Ujistěte se, že se můžete volně pohybovat a bezpečně stát. Zkontrolujte, zda ve vašem bezprostředním okolí nejsou nějaké překážky (kořeny, kameny, větve, jámy, příkopy apod.), pro případ, že by bylo nutné se rychle přesunout. Zvláštní pozornost věnujte práci ve svažitém terénu.
- Vždy zkontrolujte pracovní oblast. Odstraňte veškeré volné předměty, jako jsou kameny, střepy, hřebíky, ocelové dráty, šňůry apod., které by mohly být odmrštěny nebo zachyceny sekacím nástavcem.
- Počínejte si obzvláště opatrně při řezání napnutých kmenů. Napnutý kmen může nečekaně odpružit a navrátit se do své přirozené polohy, jak před tak i po řezání. Nesprávná poloha vás nebo řezu může vést k tomu, že strom udeří vás nebo výrobek a vy ztratíte kontrolu. Obě okolnosti mohou způsobit vážnou nehodu.
- Držte dobře rovnováhu a stůjte pevně.
- Přeneste váhu výrobku na nosný popruh, aby byl snáze ovladatelný.
- Vždy držte výrobek oběma rukama. Výrobek držte po své pravé straně.

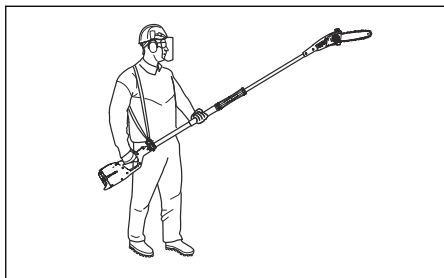

- Před přemístěním do jiné oblasti vypněte výrobek. Před přenášením na delší vzdálenost nebo přepravou nasadte na výrobek přepravní kryt.
- Nikdy neodkládejte výrobek, který je v chodu, aniž byste jej měli pod plnou kontrolou.
- Pokud je výrobek provozován při teplotách pod $-10\text{ }^{\circ}\text{C}$, je nutné stroj a baterii před začátkem práce ponechat alespoň po dobu 24 hodin ve vytápěném prostoru.
- Nikdy nestůjte přímo pod řezanou větví. Mohlo by to vést k vážnému či dokonce smrtelnému zranění osob.
- Dodržujte platné bezpečnostní předpisy pro práci v blízkosti nadzemního elektrického vedení.
- Tento výrobek není elektricky izolován. Pokud se výrobek dotkne vodičů s vysokým napětím nebo se dostane do jejich blízkosti, může to mít za následek smrt nebo vážné tělesné zranění. Napětí může přeskočit z jednoho místa na druhé elektrickým obloukem. Čím vyšší je napětí, tím větší je vzdálenost, kterou může oblouk přeskočit. Elektřina může rovněž procházet mezi větvemi nebo jinými předměty, zejména pokud jsou vlhké. Vždy udržujte vzdálenost nejméně 10 m mezi výrobkem a vodiči vysokého napětí nebo dalšími předměty, které se jich mohou dotýkat. Jestliže musíte pracovat uvnitř této bezpečnostní vzdálenosti, vždy se obraťte na příslušnou rozvodnou společnost a zajistěte vypnutí elektriny dříve, než zahájíte práci.
- Nesprávné sekací vybavení zvyšuje nebezpečí úrazu.

Bezpečnostní pokyny týkající se baterií



VÝSTRAHA: Před použitím výrobku si přečtěte následující varování.

- Doporučená baterie je BLi10. Baterie jsou softwarově zašifrovány.
- Používejte pouze baterii BLi10, která je dobíjecí a vhodná jako zdroj napájení pro související výrobky Husqvarna. Abyste zabránili zranění, nepoužívejte baterii jako zdroj napájení pro jiná zařízení.
- Nebezpečí úrazu elektrickým proudem. Svorky baterie nepřipojujte ke klíčům, šroubkům nebo jiným kovovým předmětům. Může to způsobit zkrat baterie.
- Nepoužívejte baterie, které nejsou dobíjecí.

- Nevkládejte do větracích otvorů baterie žádné předměty.
- Chraňte baterii před sluncem, teplem nebo otevřeným ohněm. Baterie může způsobit popáleniny a/nebo chemické popáleniny.
- Chraňte baterii před deštěm a vlhkým prostředím.
- Chraňte baterii před mikrovlnami a vysokým tlakem.
- Baterii nikdy nerozebírejte nebo nerozbíjejte.
- Zamezte kontaktu kůže s akumulátorovou kyselinou. Akumulátorová kyselina způsobuje zranění, poleptání a popálení kůže. Pokud se vám akumulátorová kyselina dostane do očí, nemněte si je, ale vyplachujte je velkým množstvím vody po dobu minimálně 15 minut. Pokud dojde ke styku kůže s akumulátorovou kyselinou, musíte omýt pokožku velkým množstvím vody a mýdla. Vyhledejte lékařskou pomoc.
- Baterii používejte při teplotě -10 až $40\text{ }^{\circ}\text{C}$ (14 až $104\text{ }^{\circ}\text{F}$).
- Baterii ani nabíječku baterií nečistěte vodou. Viz část *Čištění výrobku, baterie a nabíječky baterií na strani 301*.
- Nepoužívejte vadnou nebo poškozenou baterii.
- Baterie uchovávejte mimo dosah kovových předmětů, jako jsou např. hřebíky, šrouby nebo šperky.
- Uchovávejte baterie mimo dosah dětí.

Bezpečnostní pokyny pro nabíječku baterií



VÝSTRAHA: Před použitím výrobku si přečtěte následující varování.

- Pokud nejsou bezpečnostní pokyny dodržovány, hrozí nebezpečí úrazu elektrickým proudem nebo zkrat.
- Nepoužívejte nabíječku, která nebyla dodána s výrobkem. Pro nabíjení baterie BLi10 doporučujeme nabíječku QC80.
- Nabíječku baterií nerozebírejte.
- Nepoužívejte vadnou nebo poškozenou nabíječku.
- Nabíječku nezvedejte pomocí napájecího kabelu. Když nabíječku baterií odpojujete z elektrické zásuvky, tahejte za zástrčku. Netahejte za napájecí kabel.
- Všechny kabely včetně prodlužovací udržujte mimo dosah vody, oleje a ostrých hran. Dejte pozor, aby se kabel nezachytil mezi předměty, například do dveří, za plot a podobně.
- Nabíječku nepoužívejte v blízkosti hořlavých nebo korozivních materiálů. Zkontrolujte, zda není nabíječka baterií poškozená. V případě, že zaznamenáte kouř nebo požár, vytáhněte zástrčku kabelu nabíječky baterií ze zásuvky.
- Baterii nabíjejte pouze uvnitř, a to v místech s dobrým prouděním vzduchu a mimo dosah

slunečního světla. Nenabíjejte baterii venku. Nenabíjejte baterii ve vlhkém prostředí.

- Používejte nabíječku baterií pouze v místech, kde je teplota v rozsahu 5 až 40 °C (41 až 104 °F). Nabíječku používejte v dobře větraném, suchém a bezprašném prostředí.
- Nevkládejte do chladicích otvorů nabíječky baterií žádné předměty.
- Nepřipojujte svorky nabíječky baterií ke kovovým předmětům, protože by mohlo dojít ke zkratování nabíječky.
- Používejte schválené a nepoškozené síťové zásuvky. Zkontrolujte, zda není šňůra nabíječky baterií poškozena. Pokud používáte prodlužovací kabely, zkontrolujte, zda nejsou poškozeny.

Bezpečnostní pokyny pro údržbu



VÝSTRAHA: Před prováděním údržby výrobku si přečtete následující varování.

- Před prováděním údržby, kontroly nebo montáže výrobku vyjměte baterii.
- Obsluha smí provádět pouze takové údržbářské a servisní úkony, které jsou popsány v tomto návodu k používání. Před provedením údržby a servisu většího rozsahu se obraťte na servisního prodejce.
- Baterii ani nabíječku baterií nečistěte vodou. Silné čisticí prostředky mohou způsobit poškození plastových dílů.
- Pokud byste neprováděli údržbu, podstatně by se zkrátil životní cyklus výrobku a zvýšilo se nebezpečí nehod.
- K provádění servisu a oprav je nutné speciální školení, zejména co se týče bezpečnostních zařízení. Pokud není možné po provedení údržby schválit všechny kontroly uvedené v tomto návodu k používání, obraťte se na servisního prodejce. Garantujeme, že jsou pro váš výrobek k dispozici profesionální opravy a servis.
- Používejte pouze originální náhradní díly.

Montáž

Úvod



VÝSTRAHA: Než začnete montovat výrobek, přečtete si pozorně kapitolu o bezpečnosti.

Sestavení hřídele

1. Zkontrolujte, zda jsou zarovnané elektrické zástrčky.

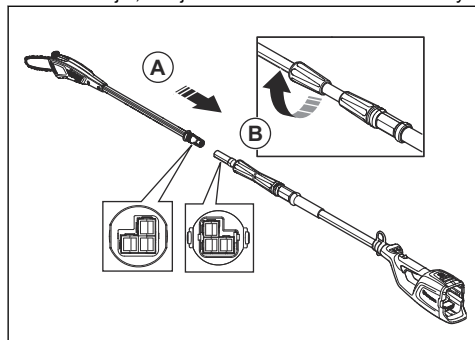

2. Zcela zapojte konce hřídele (A).
3. Dotáhněte šroubovací rukojeť na straně hlavy pily hřídele (B).

Upravení délky hřídele

1. Povolte šroubovací rukojeť na straně skříně baterie hřídele (A).

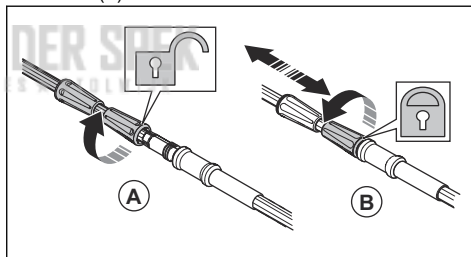

2. Nastavte hřídel na příslušnou délku.
3. Dotáhněte šroubovací rukojeť (B).

Seřízení popruhu

Při práci s výrobkem vždy používejte nosný popruh. Nosný popruh poskytuje maximální kontrolu při obsluze výrobku. Nosný popruh také snižuje riziko únavy paží a zad.

1. Nasadte si nosný popruh.
2. Zahákněte výrobek do opěrného háku popruhu.

3. Nastavte délku popruhu tak, aby byl opěrný hák zhruba na stejné úrovni s vašim pravým bokem.

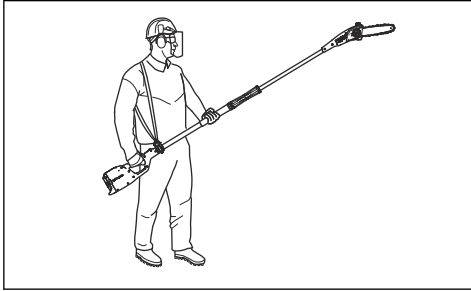

Provoz

Kontrola funkcí před použitím výrobku

1. Zkontrolujte přívod vzduchu ohledně nečistot a poškození. Odstraňte z výrobku trávu a listí pomocí kartáče.
2. Zkontrolujte, zda výrobek funguje správně.
3. Utáhněte všechny matice a šrouby.
4. Zkontrolujte, zda je hlava pily řádně připevněná.
5. Zkontrolujte, zda hlava pily nevykazuje známky poškození, např. praskliny. Poškozenou hlavu pily vyměňte.
6. Zkontrolujte, zda nejsou kryty poškozené a zda jsou správně připevněné.

Připojení nabíječky baterí

1. Připojte nabíječku baterí ke zdroji s napětím a frekvencí uvedenými na typovém štítku.
2. Zapojte zástrčku do uzemněné elektrické zásuvky. Kontrolka LED na nabíječce baterí jednou zeleně blikne.

Povšimněte si: Baterie se nebude nabíjet, pokud je teplota baterie vyšší než 50 °C (122 °F). Pokud teplota překročí 50 °C (122 °F), nabíječka baterí ochladí, než ji začne nabíjet.

Připojení baterie k nabíječce baterí

Povšimněte si: Před prvním použitím nabijte baterii. Nová baterie je nabíatá pouze na 30 %.

1. Zkontrolujte, zda je baterie suchá.
2. Připojte baterii k nabíječce baterí.
3. Zkontrolujte, zda se rozsvítí zelená kontrolka nabíjení na nabíječce. To znamená, že je baterie správně připojená k nabíječce baterí.

4. Když svítí všechny kontrolky LED (A) baterie, je baterie plně nabíatá.

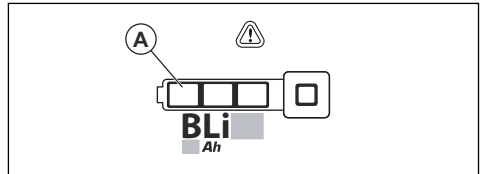

5. Když nabíječku baterí odpojíte z elektrické zásuvky, tahejte za zástrčku. Netahejte za šňůru.
6. Vyměňte baterii z nabíječky.

Povšimněte si: Další informace naleznete v návodech přiložených k baterii a nabíječce baterí.

Instalace baterie do výrobku



VÝSTRAHA: Ve výrobku použijte výhradně originální baterie Husqvarna.

1. Zkontrolujte, zda je baterie plně nabíatá.
2. Vložte baterii do držáku baterie výrobku. Baterie musí jít snadno zasunout do držáku. Pokud to není možné, není instalována správně.

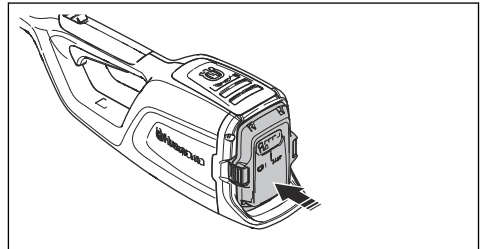

3. Zatlacete na spodní část baterie a zasuňte ji nadoraz do držáku baterie. Baterie je zajištěná na místě, jakmile uslyšíte cvaknutí.

4. Zkontrolujte, zda západky zapadnou do správné polohy.

Spuštění výrobku

1. Stiskněte a podržte vypínač, dokud se nerozsvítí zelená kontrolka LED.

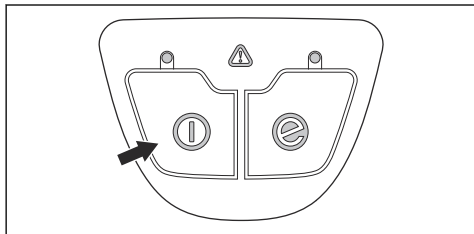

2. Zatáhněte za pojistku páčky spínače a podržte páčku spínače.

Řezání větví



VÝSTRAHA: Při práci v blízkosti nadzemního elektrického vedení buďte velmi opatrní. Padající větve mohou způsobit zkrat.

- Snažte se vždy postavit tak, abyste větev mohli řezat ve správném úhlu.

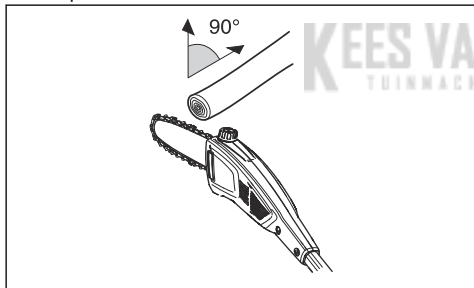

- Velké větve řezejte po částech, abyste měli větší kontrolu nad místem dopadu. Rovněž věnujte pozornost tomu, že padající větve se mohou po dopadu na zem odrazit směrem k obsluze.

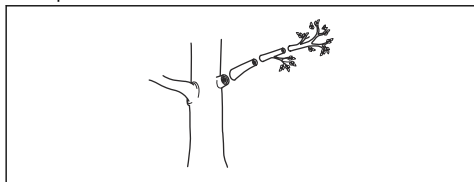

- Nikdy neřezejte vyboulená místa, ve kterých větev navazuje na kmen, jelikož by se zpomalilo hojení a zvýšilo riziko napadení houbou.

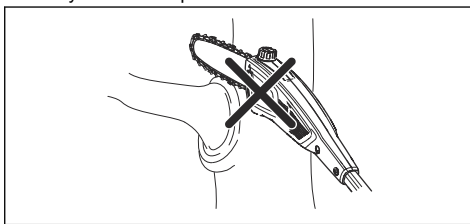

- Zarážku řezací hlavy při řezání opřete o větev. Zarážka usnadňuje práci a také brání nadskakování řezacího nástavce na větvi.

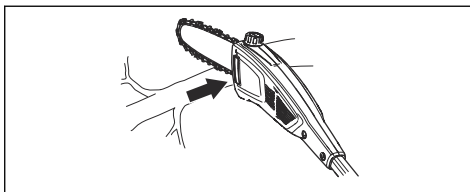

- Před uříznutím větve ji nejprve zesпода nařízněte. Tím se zabrání trhání kůry, které by mohlo zpomalit hojení a způsobit trvalé poškození stromu. Naříznutí proveďte maximálně do jedné třetiny tloušťky větve, aby nedošlo k zaseknutí. Při vytahování řezacího nástavce z větve nechte řetěz běžet, aby neohrozilo jeho zaseknutí.

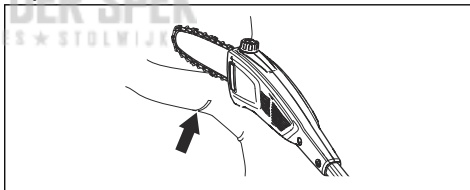

- Udržujte stabilní postoj a ujistěte se, že nehrozí pád větví, kamení a stromů.



VÝSTRAHA: Nikdy neaktivujte páčku spínače, pokud na řezací nástavec nevidíte.

Spuštění funkce SavE

Tento výrobek je vybaven funkcí SavE. Funkce SavE zajišťuje nejdelší dobu provozu baterie.

1. Stiskněte tlačítko SavE. Zapnutí funkce signalizuje kontrolka LED.

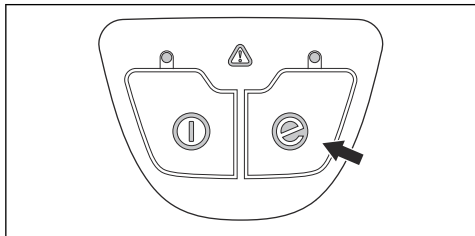

2. Opětovným stiskem tlačítka SavE funkci SavE vypnete.

2. Stiskněte tlačítko Stop a zelená kontrolka LED zhasne.
3. Vyměňte baterii z výrobku. Stiskněte 2 tlačítka pro uvolnění baterie a vyjměte baterii.

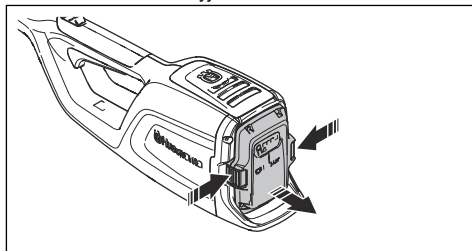

Zastavení výrobku

1. Uvolněte páčku spínače.

Údržba

Úvod



VÝSTRAHA: Než začnete na výrobku provádět údržbu, přečtěte si pozorně kapitolu o bezpečnosti.



VÝSTRAHA: Před prováděním údržby výrobku vyjměte baterii.

Plán údržby



VÝSTRAHA: Před prováděním údržby vyjměte baterii.

Níže je uveden seznam kroků údržby, které musíte provést na výrobku. Další informace naleznete v kapitole Údržba.

Údržba	Denně	Týdně	Měsíčně
Očistěte vnější povrch výrobku suchým hadříkem. Nepoužívejte vodu.	X		
Zkontrolujte, zda tlačítko pro spuštění a zastavení správně funguje a není poškozené.	X		
Zkontrolujte správnou funkci páčky spínače a pojistky páčky spínače z hlediska bezpečnosti.	X		
Zkontrolujte, zda fungují všechny ovládací prvky a zda nejsou poškozené.	X		
Udržujte rukojeti suché a čisté. Zkontrolujte, zda na rukojetích není přítomen olej nebo mazivo.	X		
Zkontrolujte, zda není kryt řetězu pily poškozený. Vyměňte kryt řetězu pily, pokud je poškozený.	X		
Zkontrolujte, zda jsou šrouby a matice dotažené.	X		
Vyčistěte víčko olejové nádrže.	X		

Údržba	Denně	Týdně	Měsíčně
Zkontrolujte, zda fungují tlačítka pro uvolnění baterie na baterii a zda drží baterii ve výrobku.	X		
Zkontrolujte, zda není poškozená nabíječka baterií a zda funguje správně.	X		
Zkontrolujte, zda není baterie poškozená.	X		
Zkontrolujte, zda je baterie nabitá.	X		
Zkontrolujte, zda není nabíječka baterií poškozená.	X		
Zkontrolujte všechny kabely, spojky a konektory. Zkontrolujte, zda není přítomno poškození nebo znečištění.		X	
Vyčistěte kryt řetězu pily.		X	
Zkontrolujte spojení mezi baterií a výrobkem. Zkontrolujte spojení mezi baterií a nabíječkou baterií.			X
Zkontrolujte, zda není poškozená hlava pily. Poškozenou hlavu pily vyměňte.	Veškerý servis hlavy pily musí provést schválený prodejce společnosti Husqvarna.		
Zkontrolujte, zda není hnací řetězové kolo opotřebené.	Po přibližně 100 hodinách provozu nebo v případě potřeby ještě častěji vyměňte hnací řetězové kolo.		

Kontrola žacího ústrojí

1. Zkontrolujte, zda nejsou na nýtech a člancích praskliny a zda nejsou nýty volné. V případě potřeby proveďte výměnu.

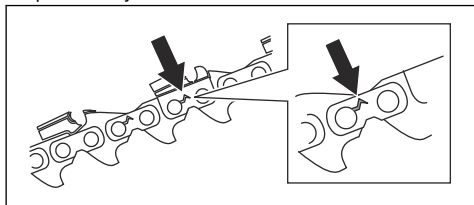

2. Zkontrolujte, zda se řetěz pily snadno ohýbá ve spojích článků. Vyměňte řetěz pily, pokud je příliš tuhý.
3. Určete, zda nejsou nýty a články opotřebené tak, že porovnáte řetěz pily s novým řetězem.
4. Vyměňte řetěz pily, pokud je nejdelsí část řezacího zubu menší než 4 mm (0,16 palce). Vyměňte také řetěz pily, pokud jsou praskliny na řezacích zubech.

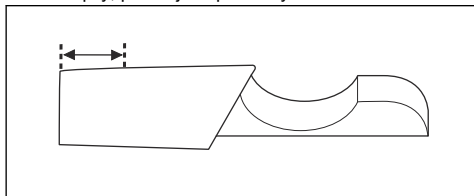

Výměna vodicí lišty

1. Otočte upevňovací knoflík proti směru hodinových ručiček a sejměte ochranný kryt (A).

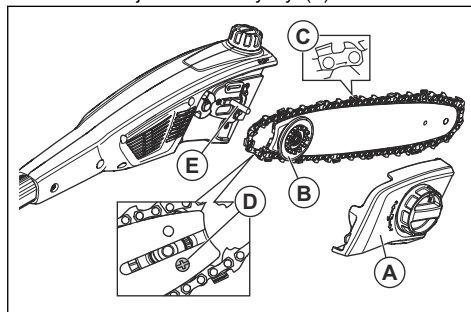

2. Demontujte vodicí lištu s nasazeným řetězem pily.
3. Sejměte řetěz pily z vodicí lišty.
4. Odšroubujte šroub (D) a demontujte ozubené kolo. Udržujte ozubené kolo v blízkosti.
5. Namontujte ozubené kolo pomocí šroubu (D) do nové vodicí lišty.
6. Nasaďte řetěz pily do drážky vodicí lišty.
7. Namontujte vodicí lištu a ozubené kolo (B) na kolík vodicí lišty (E).

- Nasadte řetěz pily kolem hnacího řetězového kola. Zkontrolujte, zda řezací zuby směřují od hnacího řetězového kola (C).
- Nasadte ochranný kryt (A) a otočte upevňovací knoflík ve směru hodinových ručiček.
- Napněte pilový řetěz. Viz pokyny v části *Seřízení napnutí řetězu pily na strani 299*.

Výměna řetězu pily

- Otočte upevňovací knoflík proti směru hodinových ručiček a sejměte ochranný kryt (A).

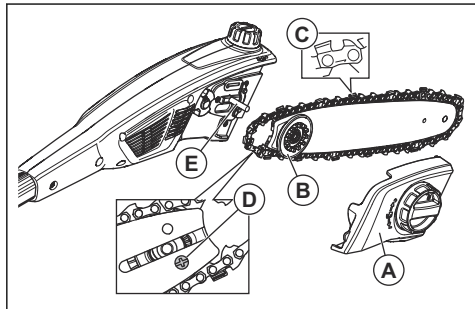

- Demontujte vodící lištu s nasazeným řetězem pily.
- Sejměte řetěz pily z vodící lišty.
- Nasadte nový řetěz pily do drážky vodící lišty.
- Namontujte vodící lištu a ozubené kolo (B) na kolík vodící lišty (E).
- Nasadte řetěz pily kolem hnacího řetězového kola. Zkontrolujte, zda řezací zuby směřují od hnacího řetězového kola (C).
- Nasadte ochranný kryt (A) a otočte upevňovací knoflík ve směru hodinových ručiček.
- Napněte pilový řetěz. Viz pokyny v části *Seřízení napnutí řetězu pily na strani 299*.

Ostření pilového řetězu

Informace o vodící liště a řetězu pily



VÝSTRAHA: Při používání nebo údržbě řetězu pily noste ochranné rukavice. Zranění může způsobit i řetěz pily, který se nepohybuje.

Vyměňte opotřebenou nebo poškozenou vodící lištu nebo řetěz pily za kombinaci lišty a řetězu doporučené společností Husqvarna. To je nezbytné pro udržení bezpečnostních funkcí výrobku. Seznam doporučených kombinací lišty a řetězu naleznete v části *Příslušenství na strani 305*.

- Délka vodící lišty, in/cm. Informace o délce vodící lišty obvykle naleznete na zadním konci vodící lišty.

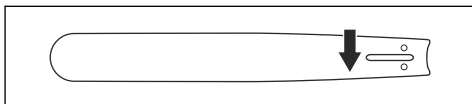

- Počet zubů na řetězovém kolečku špičky lišty (T).

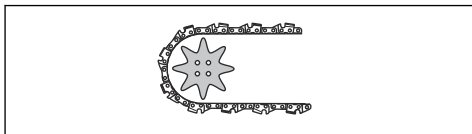

- Rozteč řetězu, in. Vzdálenost mezi vodícími články řetězu pily musí odpovídat vzdálenostem mezi zuby na řetězovém kolečku na špičce lišty i na hnacím řetězovém kole.

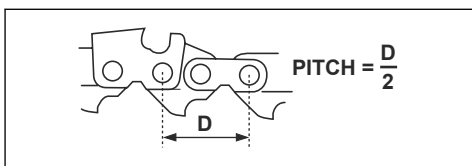

- Počet vodících článků (ks). Počet vodících článků závisí na typu vodící lišty.

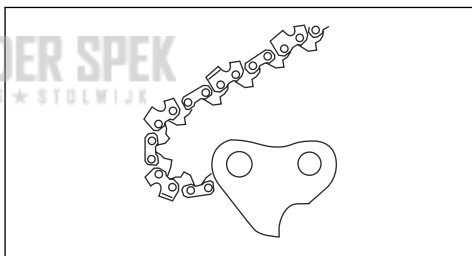

- Šířka drážky lišty, in/mm. Šířka drážky ve vodící liště musí být stejná jako šířka vodících článků řetězu.

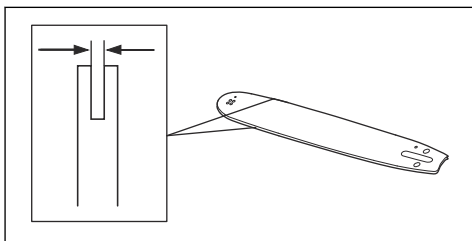

- Otvor pro mazání řetězu a otvor pro napínač řetězu. Vodicí lišta musí být vhodná pro příslušný výrobek.

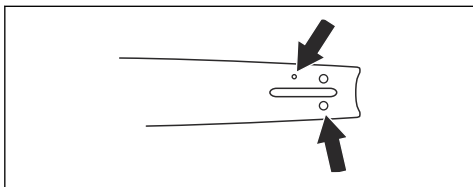

- Tloušťka vodicího článku, mm/in.

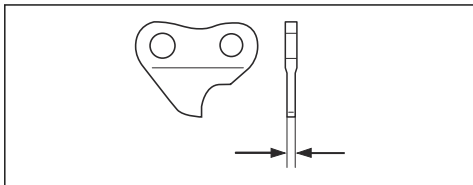

Obecné informace o ostření frézovacích zubů

Nepoužívejte tupý řetěz pily. Pokud je řetěz pily tupý, musíte vyvinout větší tlak k zatlačení vodicí lišty do dřeva. Pokud je řetěz pily velmi tupý, nebudou se vytvářet piliny, ale pouze prach.

Ostrý řetěz pily prochází snadno dřevem a piliny jsou dlouhé a silné.

Řezací zub (A) a omezovací zub (B) společně tvoří řezací část řetězu pily, tzv. řezací článek. Rozdíl výšky mezi těmito dvěma zuby zajišťuje hloubku řezu (nastavení výšky omezovacích zubů).

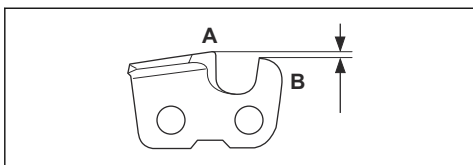

Při ostření frézovacích zubů zohledněte následující informace:

- Úhel broušení.

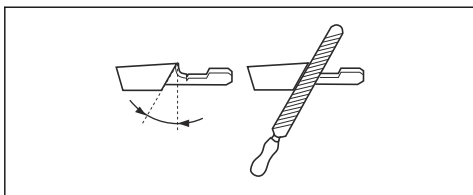

- Úhel břitů.

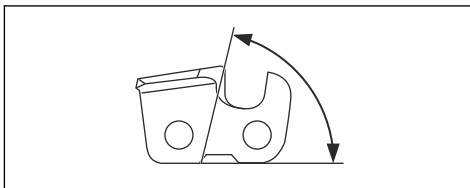

- Poloha pilníku.

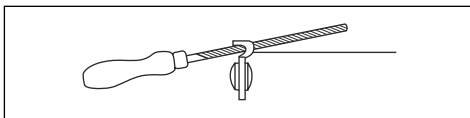

- Průměr pilníku.

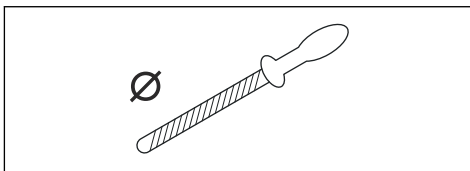

Bez správného vybavení není snadné řetěz pily správně naostřit. Používejte vodítko pilníku Husqvarna. To vám pomůže maximalizovat řezný výkon a minimalizovat nebezpečí zpětného vrhu.



VÝSTRAHA: Síla zpětného vrhu se velmi zvyšuje, pokud nebudete dodržovat pokyny k ostření.

Povšimněte si: Informace o ostření řetězu pily naleznete v části *Ostření řezacích zubů na strani 298*.

Ostření řezacích zubů

1. Pomocí kulatého pilníku a vodítka pilníku naostřete řezací zuby.

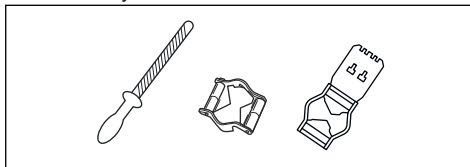

Povšimněte si: Informace o pilníku a vodítku pilníku, které doporučuje společnost Husqvarna, naleznete v části *Příslušenství na strani 305*.

2. Přiložte řádně vodítko pilníku k řezacímu zubu. Viz pokyny dodané s vodítkem pilníku.

3. Přejeďte pilníkem z vnitřní strany řezacích zubů směrem ven. Při zpětném pohybu tlačte méně.

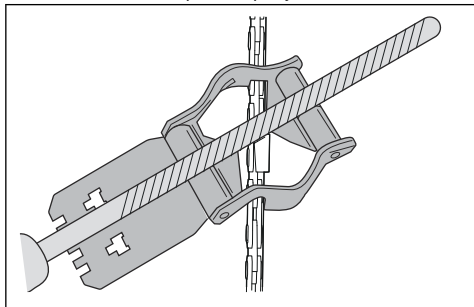

4. Naostřete všechny řezací zuby na jedné straně.
5. Otočte výrobek a naostřete zuby na druhé straně.
6. Zkontrolujte, zda jsou všechny řezací zuby stejně dlouhé.

Obecné informace o nastavení výšky omezovacích zubů

Nastavení výšky omezovacího zuba (C) se změní po naostření řezacího zuba (A). Aby bylo možné udržet maximální řezný výkon, musíte naostřením omezovacích zubů (B) docílit doporučeného nastavení výšky omezovacích zubů. Pokyny o nastavení výšky omezovacích zubů pro váš řetěz pily naleznete v části *Technické údaje na strani 303*.

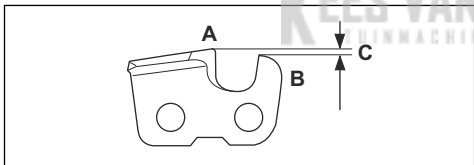

VÝSTRAHA: Nebezpečí zpětného odrazu se zvyšuje, jestliže je výška omezovacích zubů příliš velká!

Nastavení výšky omezovacího zuba

Než začnete nastavovat výšku omezovacích zubů nebo ostřit frézací zuby, přečtěte si pokyny v části *Obecné informace o ostření frézacích zubů na strani 298*. Doporučujeme výšku omezovacích zubů upravovat při každém třetím ostření řetězu.

Doporučujeme vám používat naši měрку snížení omezovacích zubů. Docílíte tak správné výšky

omezovacích zubů a správného úhlu hrany omezovacích zubů.

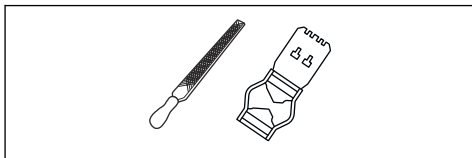

1. Pomocí plochého pilníku a měřky snížení omezovacích zubů upravte nastavení výšky omezovacích zubů. Používejte výhradně měрку snížení omezovacích zubů Husqvarna. Docílíte tak správné výšky omezovacích zubů a správného úhlu hrany omezovacích zubů.
2. Položte měрку snížení omezovacích zubů na řetěz pily.

Povšimněte si: Více informací o použití měřky snížení omezovacích zubů naleznete na obalu.

3. Pomocí plochého pilníku zbruste horní část výšky omezovacích zubů, která vyčnívá nad měrkou snížení omezovacích zubů.

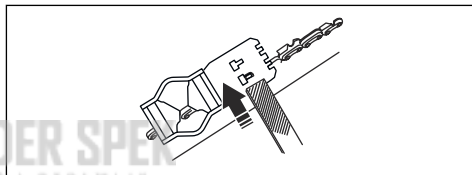

Seřízení napnutí řetězu pily



VÝSTRAHA: Nesprávné napnutí řetěz pily se může uvolnit z vodící lišty a způsobit vážné zranění nebo usmrcení.

Při používání se řetěz pily prodlužuje. Je důležité pravidelně kontrolovat správné napnutí řetězu pily a v případě potřeby jej upravit. Před použitím výrobku zkontrolujte napnutí řetězu pily. Co nejvíce napněte řetěz pily. Když ale potáhnete řetěz pily, musí se volně pohybovat po vodící liště.

Povšimněte si: Nový řetěz pily má dobu záběhu. V této době kontrolujte napnutí častěji.

1. Otočením upevňovacího knoflíku proti směru hodinových ručiček odjistíte seřizovač napnutí řetězu.

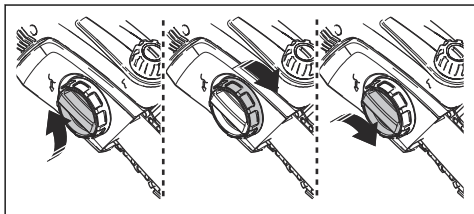

2. Otočením seřizovače napnutí řetězu ve směru hodinových ručiček napněte řetěz pily. Co nejvíce napněte řetěz pily. Musí být pevně utažený proti vodící liště.
3. Rukou potáhněte za řetěz pily a zkontrolujte tak, že se volně otáčí a že není na vodící liště prověšený.

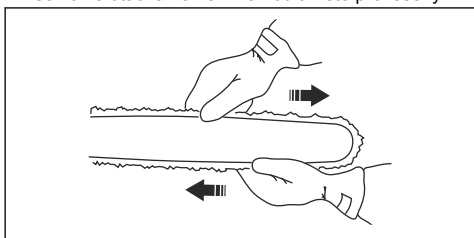

4. Otočením upevňovacího knoflíku ve směru hodinových ručiček zajistíte seřizovač napnutí řetězu.

Mazání řezacího zařízení



VÝSTRAHA: Špatné mazání řezacího zařízení může způsobit přetržení řetězu, které může vést k vážným nebo dokonce smrtelným zraněním.



VÝSTRAHA: Nepoužívejte vyjetý olej! Vyjetý olej je nebezpečný pro osoby, výrobek i životní prostředí.

Oil na mazání řetězu

- Používejte olej na mazání řetězu s dobrou přilnavostí k řetězu pily. Olej na mazání řetězu si musí udržovat správnou viskozitu za každého počasí, například během horkého léta či chladné zimy.
- Používejte olej Husqvarna na mazání řetězu, který zajišťuje maximální životnost řetězu pily a minimalizuje poškození životního prostředí. Pokud není dostupný olej na mazání řetězu Husqvarna, použijte standardní olej na mazání řetězu.
- V oblastech, kde není olej na mazání řetězu pily k dispozici, použijte převodový olej EP 90.

Pravidelně kontrolujte hladinu oleje v olejové nádrži, aby se zabránilo poškození řetězu pily a vodící lišty.

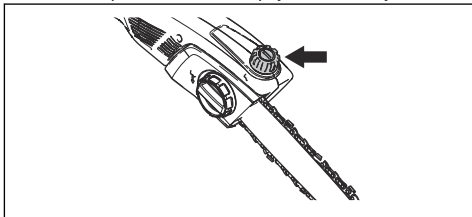

Doplňování oleje

Po 1 hodině provozu nebo pokud je baterie vybitá, doplňte olej na mazání řetězu.

1. Odšroubujte víčko olejové nádrže v horní části hlavy pily.
2. Naplňte nádrž olejem Husqvarna na mazání řetězu.
3. Připevňte víčko olejové nádrže.

Kontrola mazání řetězu pily

1. Nastartujte výrobek a nechte jej běžet 3/4 rychlostí. Namiřte špičku vodící lišty na světlý povrch ze vzdálenosti přibližně 20 cm (8 palců).
2. Po 1 minutě se na světlém povrchu objeví olejová čára.
3. Pokud se po 1 minutě nevytvoří olejová čára, vyčistěte olejový kanálek ve vodící liště. Vyčistěte drážku na hraně vodící lišty.
4. Nastartujte výrobek a nechte jej běžet 3/4 rychlostí. Namiřte špičku vodící lišty na světlý povrch ze vzdálenosti přibližně 20 cm (8 palců).
5. Po 1 minutě se na světlém povrchu objeví olejová čára.
6. Pokud se po 1 minutě nevytvoří olejová čára, obraťte se na schváleného prodejce.

Kontrola při nefungujícím mazání

1. Zkontrolujte, zda není ucpaný mazací kanálek lišty. V případě potřeby jej vyčistěte.

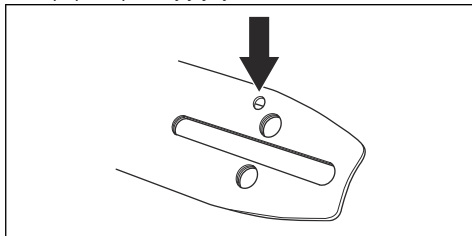

2. Zkontrolujte, zda není ucpaný mazací kanálek ve skříni převodovky. V případě potřeby jej vyčistěte.

- Zkontrolujte, zda se řetězové kolečko na špičce lišty volně otáčí. V případě, že ani po provedení výše uvedených kontrol systém mazání řetězu stále nefunguje, je nutno vyhledat servisní dílnu.

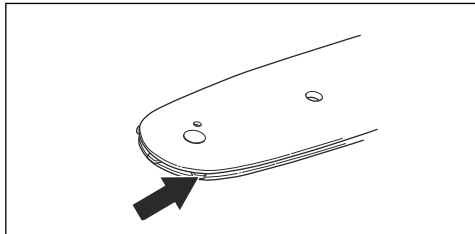

Kontrola vodící lišty

- Zkontrolujte, zda není ucpaný olejový kanálek. V případě potřeby proveďte čištění.

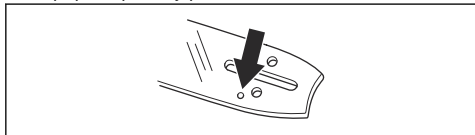

- Zkontrolujte, zda nejsou na hraně vodící lišty otřepy. Odstraňte otřepy pomocí pilníku.

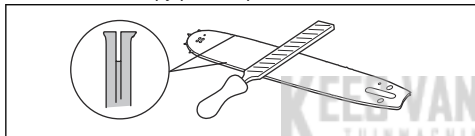

- Vyčistěte drážku ve vodící liště.

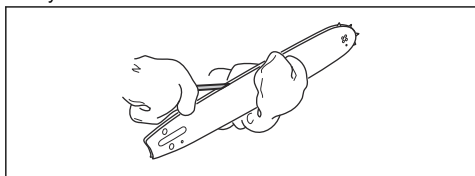

- Zkontrolujte, zda není vodící lišta opotřebená. V případě potřeby zapalovací svíčku vyměňte.

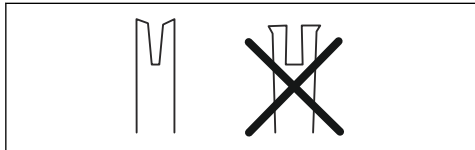

- Zkontrolujte, zda není špička lišty drsná nebo příliš opotřebená.

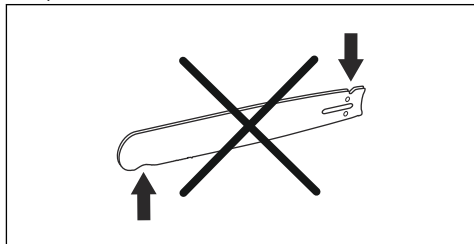

- Zkontrolujte, zda se řetězové kolečko na špičce lišty volně otáčí a zda není mazací otvor v řetězovém kolečku na špičce lišty ucpaný. V případě potřeby kolečko namažte a otvor vyčistěte.

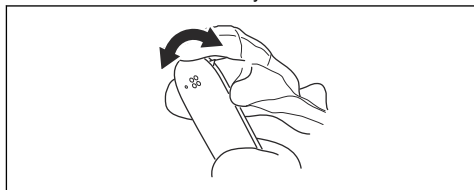

- Denně otáčejte vodící lištu, aby se prodloužil její životní cyklus.

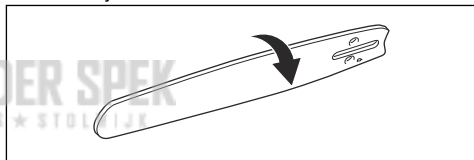

Čištění výrobku, baterie a nabíječky baterií

- Po použití vyčistěte výrobek suchou utěrkou.
- Vyčistěte baterii a nabíječku baterií suchou utěrkou. Udržujte v čistotě vodící kolejničky baterie.
- Před použitím zkontrolujte, zda jsou svorky na baterii a nabíječce baterií čisté.
- Pomocí kartáče vyčistěte víčko olejové nádrže.
- Vyčistěte vnitřní povrch ochranného krytu pomocí kartáče.

Kontrola baterie a nabíječky baterií

- Zkontrolujte, zda baterie nevykazuje příznaky poškození, např. praskliny.
- Zkontrolujte, zda nabíječka baterií nevykazuje příznaky poškození, např. praskliny.
- Zkontrolujte, zda není propojovací kabel nabíječky baterií poškozený a zda na něm nejsou praskliny.

Odstraňování problémů

Klávesnice

Problém	Možné závady	Možné řešení
Bliká zelená kontrolka LED.	Nízké napětí baterie.	Nabijte baterii.
Bliká červená chybová kontrolka LED.	Přetížení.	Stíhací nástavec je zaseknutý. Zastavte výrobek. Vyjměte baterii. Odstraňte ze sekacího nástavce nežádoucí materiály. Uvolněte řetěz.
	Odchylka teploty.	Nechte výrobek vychladnout.
	Páčka spínače a tlačítko pro spouštění jsou stisknuty současně.	Uvolněte páčku spínače a stiskněte tlačítko pro spouštění.
Výrobek nespouští.	Znečištěné konektory baterie.	Očistěte konektory baterie stlačeným vzduchem nebo měkkým kartáčem.
Rozsvítí se červená chybová kontrolka LED.	U výrobku je nezbytné provést servis.	Obratťe se na servisního prodejce.

Baterie

KEES VAN DER SPEK
TUINMACHINES * STOLWIJK

Problém	Možné závady	Možné řešení
Bliká zelená kontrolka LED.	Nízké napětí baterie.	Nabijte baterii.
Bliká červená chybová kontrolka LED.	Baterie je vybitá.	Nabijte baterii.
	Odchylka teploty.	Baterii používejte při teplotě -10 až 40 °C (14 až 104 °F).
	Přepětí.	Vyjměte baterii z nabíječky.
Rozsvítí se červená chybová kontrolka LED.	Příliš velký rozdíl napětí článků (1 V).	Obratťe se na servisního prodejce.

Nabíječka baterií

Problém	Možné závady	Možné řešení
Bliká červená chybová kontrolka LED.	Odchylka teploty.	Nabíječku baterií používejte při teplotě 5 až 40 °C (41 až 104 °F).
Rozsvítí se červená chybová kontrolka LED.		Obratťe se na servisního prodejce.

Přeprava a skladování

Přeprava a skladování

- Dodané Li-ion baterie podléhají požadavkům legislativy o nebezpečném zboží.
- Dodržujte zvláštní požadavky uvedené na obalu a označení pro komerční přepravu, platí i pro třetí strany a dopravce.
- Než odešlete výrobek, promluvte si s osobou speciálně vyškolenou ohledně manipulace s nebezpečnými materiály. Dodržujte platné národní předpisy.
- Před vložením baterie do obalu zalepte rozpojené kontakty páskou. Vložte baterii do obalu a zajistěte ji proti pohybu.
- Před přepravou nebo uskladněním vyjměte baterii.
- Uložte baterii a nabíječku baterií na místo, které je suché a chráněné před vlhkostí a mrazem.
- Neskladujte baterii v místech, kde může docházet k výbojům statické elektřiny. Neskladujte baterii v kovovém obalu.
- Baterii skladujte na místě, kde je teplota v rozsahu 5 až 25 °C (41 až 77 °F) a mimo přímé sluneční světlo.
- Nabíječku baterií skladujte na místě, kde je teplota v rozsahu 5 až 45 °C (41 až 113 °F) a mimo přímé sluneční světlo.
- Nabíječku baterií používejte pouze při okolních teplotách v rozsahu 5 až 40 °C (41 až 104 °F).
- Před dlouhodobým uskladněním se ujistěte, že je baterie nabitá na 30 až 50 %.
- Uložte baterii a nabíječku baterií do uzavřené a suché místnosti.
- Skladujte baterii mimo nabíječku baterií. Nedovolte, aby se děti nebo neoprávněné osoby dotýkaly

zařízení. Uchovávejte zařízení na místě, které lze uzamknout.

- Před dlouhodobým skladováním výrobku jej vyčistěte a proveďte kompletní údržbu.
- Před přepravou a uskladněním umístěte na výrobek přepravní kryt pro prevenci zranění a poškození.
- Během přepravy musí být výrobek bezpečně upevněný.

Likvidace baterie, nabíječky baterií a výrobku

Niže uvedený symbol znamená, že výrobek nelze zlikvidovat jako domácí odpad. Odevzdejte jej ve stanici pro recyklaci elektrických a elektronických zařízení. To pomůže eliminovat nebezpečí poškození životního prostředí a zdraví osob.

Další informace získáte od místních úřadů, služby zajišťující zpracování domácího odpadu nebo prodejce.

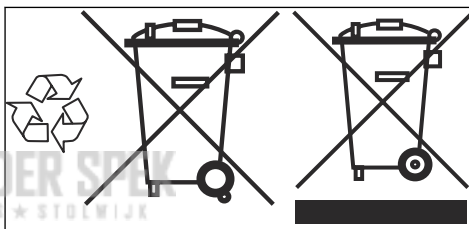

Povšimněte si: Tento symbol je znázorněn na výrobku nebo obalu výrobku.

Technické údaje

Technické údaje

	120ITK4-P
Motor	
Typ	PMDC 36V
Rychlost řetězu, m/s	10
Vlastnosti	
Režim nízké spotřeby	savE
Olejevá nádrž	
Objem, l/cm ³	0,07/70
Hmotnost	

	120ITK4-P
Bez baterie, kg/lb	4,1/9,1
Emise hluku³⁴	
Hladina akustického výkonu, změřená dB(A)	93,79
Hladina akustického výkonu, zaručená L _{WA} dB (A)	97
Hladiny hluku³⁵	
Ekvivalentní hladina akustického tlaku v uších uživatele, dB(A)	80,6
Úrovně vibrací³⁶	
Hladiny vibrací v rukojetích, měřené podle normy ISO 22867, m/s ²	
Zatažené, přední/zadní rukojeť	0,793/0,676
Vysunuté, přední/zadní rukojeť	1,475/0,773

Ve výrobku používejte výhradně originální baterii Husqvarna BLi.

Schválené baterie

Baterie	BLi10
Typ	Lithium-iontová
Kapacita baterie, Ah	Viz typový štítek baterie
Jmenovité napětí, V	36
Hmotnost, kg	0,8

Schválené nabíječky bateríí

Nabíječka bateríí	QC 80
Vstupní napětí, V	100–240
Kmitočet, Hz	50–60
Výkon, W	80

³⁴ Emise hluku v životním prostředí měřené jako akustický výkon (L_{WA}) v souladu se směrnicí 2000/14/EU. Rozdíl mezi garantovaným a měřeným akustickým výkonem je v tom, že garantovaný akustický výkon rovněž zahrnuje rozptýlený výsledek měření a rozdíly mezi různými výrobky téhož modelu podle Směrnice 2000/14/ES.

³⁵ Ekvivalentní hladina akustického tlaku, podle normy ISO 22868, se počítá jako časově vážená celková energie pro různé hladiny akustického tlaku za různých pracovních podmínek. Typická statistická odchylka pro ekvivalentní hladinu akustického tlaku je standardní odchylka 3 dB (A).

³⁶ Uváděná data pro ekvivalentní hladinu vibrací mají typickou statistickou odchylku (standardní odchylku) 1,5 m/s².

Příslušenství

Kombinace vodící lišty a řetězu pily







Následující kombinace mají certifikaci CE.

Vodící lišta			Řetěz pily	
Délka, palce	Rozteč, palce	Průměr, mm	Typ	Délka, počet vodících článků
10	1/4"	1,3	Husqvarna H00	58

Pilování řetězu pily a vodítka pilníku

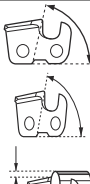
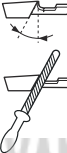
Používejte doporučené vodítka pilníků, aby bylo možné docílit správných brusných úhlů. Při každém broušení řetězu pily doporučujeme používat doporučené vodítka pilníků.

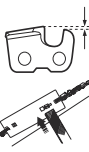
Pokud si nejste jisti, jaký řetěz pily máte nainstalovaný na svém výrobku, obraťte se na servisního prodejce.

							
	mm/palce	85°	30°	0°	mm/palce		
00	4,0 / 5/32	85°	30°	0°	0,65/0,025	5056981-03	5796536-01

ES Prohlášení o shodě

ES Prohlášení o shodě

Husqvarna AB, SE-561 82 Huskvarna, Švédsko, tel:
+46-36-146500, prohlašuje, že tyčový prořezávač

Husqvarna 120ITK4-P s výrobními čísly od roku 2021
a dále (rok je zřetelně vyznačen v textu na typovém
štítku a za ním následuje výrobní číslo) vyhovuje
požadavkům následujících SMĚRNIC RADY
EVROPSKÉ UNIE:

- ze 17. května 2006 „týkající se strojních zařízení“
2006/42/ES
- z 26. února 2014 „týkající se elektromagnetické
kompatibility“ **2014/30/EU**
- z 8. června 2011 o „omezení použití určitých
nebezpečných látek“ **2011/65/EU**.

Byly uplatněny následující normy:

**EN 62841-1:2015, EN ISO 11680-1:2011, EN ISO
12100:2010, EN 55014-1:2017+A11, EN 55014-2:2015,
EN IEC 63000:2018.**

Společnost TÜV Rheinland LGA Products GmbH,
Tillystrasse 2, D-90431 Norimberk, Německo, 0197,
provedla dobrovolnou typovou zkoušku ES podle
směrnice pro strojní zařízení (2006/42/ES) článek 12,
odstavec 3b. Certifikát o typové zkoušce ES má číslo:
BM 50491650 0001

Huskvarna, 2020-12-30

KEES VAN DER SPEK
TUINMACHINES * STOLWIJK



Pär Martinsson, ředitel vývoje (Autorizovaný zástupce
společnosti Husqvarna AB a osoba odpovědná za
technickou dokumentaci)

Sisukord

Sissejuhatus.....	307	Veaotsing.....	326
Ohutus.....	309	Transportimine ja hoiustamine.....	327
Kokkupanek.....	316	Tehnilised andmed.....	327
Töö.....	317	Lisavarustus.....	329
Hooldamine.....	319	EÜ vastavusdeklaratsioon.....	330

Sissejuhatus

Seadme kirjeldus

Husqvarna 120iTK4-P on akutoitega telskoopkõrglõikur.

Me teeme pidevalt tööd, et tõsta sinu ohutust ja tõhusust töötamisel. Lisateabe saamiseks võta ühendust hooldusesindajaga.

Kasutusotstarve

Kasutage toodet okste ja raagude lõikamiseks. Ärge kasutage toodet muude tööde tegemiseks.

Toote tutvustus

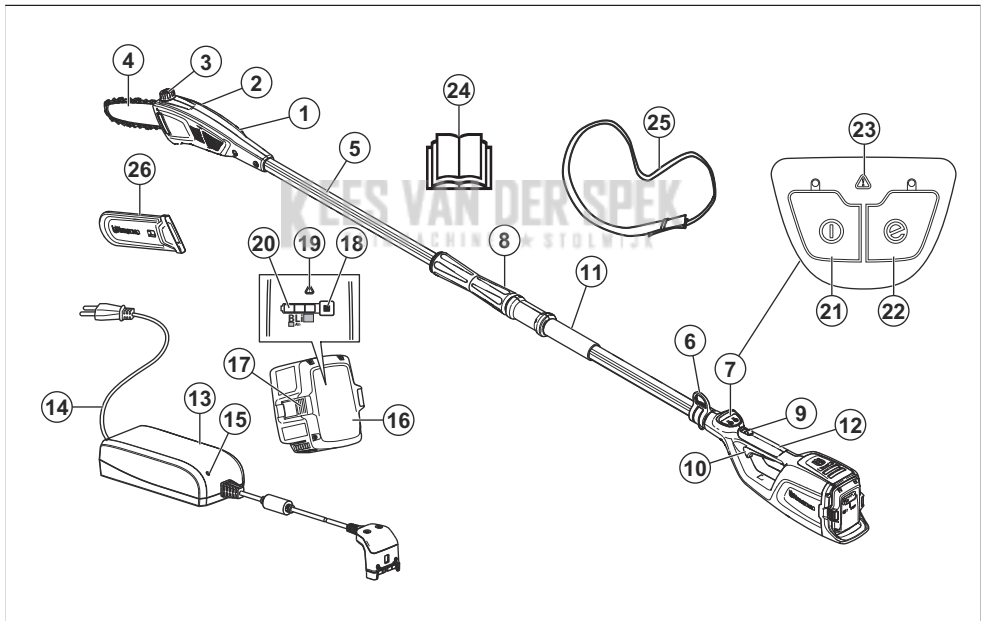

1. Saepea
2. Ketipingutusnupp
3. Ketiõli paak
4. Juhtplaat
5. Vars
6. Rakmete riputuskonks
7. Klahvistik
8. Teleskoopfunktsioon
9. Toitelüliti lukustus
10. Toitelüliti
11. Esikäepide
12. Tagumine käepide
13. Akulaadija
14. Kaabel
15. Toite/hoiatuse LED-tuli
16. Aku
17. Aku vabastamise nupud
18. Akunäidiku nupp
19. LED-hoiatustuli
20. Akunäidiku LED-tuli

21. Käivitus- ja seiskamisnupp
22. SavE-nupp
23. LED-hoiatustuli
24. Kasutusjuhend
25. Kanderihmad
26. Transportkaitse

Sümbolid tootel



HOIATUS! Seade võib olla ohtlik! Hooletu või väär käsitlemine võib põhjustada kasutaja või teiste isikute raskeid kehavigastusi või hukkumise. Äärmiselt oluline on käesolev kasutusjuhend läbi lugeda ja selle sisust aru saada. Lugege enne seadme kasutamist kasutusjuhend tähelepanelikult läbi ja veenduge, et oleksite juhistest aru saanud.



Kohtades, kus sulle võib peale kukkuda esemeid, kasuta kaitsekiivrit. Kanna heakskiidetud kõrvaklappe. Kanna heakskiidetud kaitseprille.



Kanna heakskiidetud kaitsekindaid.



Ketiõli lisamine.



Toode või toote pakend ei kuulu olmejäätmete hulka. Toimetage see elektri- ja elektroonikajäätmete ringlussevõtukeskusesse.



See seade vastab kehtivatele EÜ direktiividele.



Nimipinge, V



Ärge jätke vihma kätte.



Hoia käed terast eemal (ainult varrega hekilõikuri jaoks).



Teleskoopfunktsioon.



Nupu vabastamiseks keera vasakule, pingutamiseks keera paremale.

KEES VAN DER SPER
TUINMACHINES * STOLWIJK



Alalisvool.

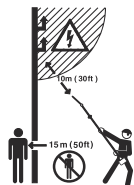

See seade pole elektriliselt isoleeritud. Kui seade satub pinge all olevate liinide lähedale või puutub nendega kokku, võib tekkida raske või isegi eluohtlik vigastus. Elektrivool võib liikuda edasi näiteks kaarlahenduse teel. Mida kõrgem on pinge, seda kaugemale võib elektrivool kaarlahendusel liikuda. Elektrit võivad juhtida ka oksad ja muud esemed, eriti siis, kui nad on märjad. Hoidke seade voolujuhtmetest või voolu all olevatest esemetest vähemalt 10 meetri kaugusel. Kui peate töötama ohtlikus tsoonis, tuleb alati võtta ühendust vastava elektrifirmaga, et elekter enne töö alustamist välja lülitataks.

Seadme kasutaja peab tagama, et töö ajal ei viibiks seadmest 15 m raadiuses ühtegi inimest ega looma.

yyyywwxxxxx

Mudeli etikett näitab seerianumbrit. **aaaa** on tootmisaasta, **nn** on tootmisaasta ja **xxxxx** on seerianumber.

Märkus: Ülejäänud tootel toodud sümbolid/tähised vastavad erinevates riikides kehtivatele sertifitseerimisnõuetele.

Akul ja/või akulaadijal olevad sümbolid.

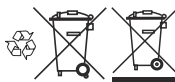

Toimetage seade elektri- ja elektroonikajäätmete ringlussevõtukeskusesse. (Kehtib vaid Euroopas)



Tõrkekindel trafo.



Kasutage ja hoiustage akulaadijat ainult siseruumides.



Topeltisolatsioon.

Tootevastutus

Tootevastutusseaduste alusel ei vastuta me tootest tingitud kahjustuste eest, kui:

- toodet on valesti parandatud;
- toote parandamisel on kasutatud osi, mis ei ole tootja poolt valmistatud või heaks kiidetud;
- tootel on kasutatud varvikut, mis ei ole tootja poolt valmistatud või heaks kiidetud;
- toodet ei ole parandatud volitatud hoolduskeskuses või volitatud isiku poolt.

Ohutus

Ohutuse määratlused

Mõistetega „hoiatus”, „ettevaatus” ja „märkus” juhitakse tähelepanu eriti olulistele kohtadele kasutusjuhendis.



HOIATUS: Tähistab kasutusjuhendi juhiste eiramise korral kasutaja või kõrvalseisjate kehavigastuse või surmaga lõppeva õnnetuse ohtu.



ETTEVAATUST: Tähistab kasutusjuhendi juhiste eiramise korral seadme, muude esemete või läheduses asuvate objektide kahjustamise ohtu.

Märkus: Tähistab antud olukorras vajalikku lisateavet.

Üldised ohutuseeskirjad



HOIATUS: Enne seadme kasutamist lugege läbi järgnevad hoiatused.

- Eemaldage aku, et seade juhuslikult ei käivituks.
- Seade on ohtlik, kui seda kasutada valesti või ettevaatamatult. Seade võib põhjustada kasutaja või kõrvaliste isikute ohtliku kehavigastuse või surma.
- Ärge kasutage seadet, kui selle algseid tehnilisi näitajaid on muudetud. Ärge muutke seadme ühtegi osa ilma tootja heakskiiduta. Kasutage ainult tootja poolt heaks kiidetud osi. Vale hooldamise tagajärjeks võib olla kehavigastus või surm.
- Kontrollige seadet enne kasutamist. Vt jaotist *Toote ohutusseadised lk 313* ja jaotist *Hooldamine lk 319*. Ärge kasutage kahjustatud seadet. Järgige seadet kontrollides ja hooldades seadme kasutusjuhendi nõudeid.

Märkus: Kasutamist võivad piirata riiklikud või kohalikud määrused. Järgige kõiki määarusi.

Üldised ohutusalsed märkused elektritööriistade kohta



HOIATUS: Lugege kõik ohutusalsed hoiatused ja kõik juhised läbi. Hoiatuste ja juhiste eiramine võib põhjustada elektrilöögi, tulekahju ja/või raskeid vigastusi.

Märkus: Hoidke kõik ohutusalsed märkused ja juhised edasiseks kasutamiseks alles. Märkustes kasutatud elektritööriista mõiste tähistab võrgutoitel (juhtmega) elektritööriista või akutoitel (juhtmeta) elektritööriista.

Tööala ohutus

- **Hoidke tööala puhas ja tagage hea valgustus.** Segamini või hämarad alad on õnnetusealdisid.
- **Ärge kasutage elektritööriista plahvatusohtlikus keskkonnas, näiteks tuleohtlike vedelike, gaaside või tolmü läheduses.** Elektritööriistad võivad tekitada sädemeid, mis võivad tolmü või gaasid süüdata.

- **Hoidke elektritööriista kasutamise ajal lapsed ja kõrvalseisjad tööalast eemal.** Tähelepanu hajumine võib põhjustada kontrolli kaotamist.

Elektriohutus

- **Elektritööriista pistikud peavad sobima pistikupessa. Ärge muutke pistikut mis tahes viisil. Ärge kasutage maandusega elektritööriistade puhul adapterpistikuid.** Muutmata pistikud ja sobivad pistikupesad vähendavad elektrilöögi ohtu.
- **Vältige kehalist kokkupuudet maandatud pindadega (nt torud, radiaatorid, elektripliidid ja külmikud).** Teie keha maandamise korral on elektrilöögi oht suurem.
- **Vältige elektritööriistade kokkupuudet vihma ja märgade tingimustega.** Tööriista pääsenud vesi suurendab elektrilöögi saamise ohtu.
- **Kasutage juhett õigesti. Ärge kunagi kasutage juhett elektritööriista kandmiseks, tõmbamiseks või pistikupesast eemaldamiseks. Kaitske juhett kuumuse, õli, teravate servade ja liikuvate osade eest.** Kahjustatud või sõlmes juhe suurendab elektrilöögi ohtu.
- **Elektritööriistaga õues töötamisel kasutage välistingimustes kasutamiseks sobivat pikendusjuhett.** Välistingimustes kasutamiseks sobiva pikendusjuhtme kasutamine vähendab elektrilöögi ohtu.
- **Kui elektritööriista kasutamine niiskes keskkonnas on vältimatu, kasutage maandusega lühisekaitsega (GFCI) kaitsstud toidet.** GFCI kasutamine vähendab elektrilöögi ohtu.

Inimeste kaitsmine

- **Oht! Ärge kasutage seadet elektriliinide lähedal.** Seade ei kaitse õhuliinidega kokkupuute korral elektrilöögi eest. Juhenduge kohalikest eeskirjadest sätestatud ohutust kaugusest õhuliinidest ja veenduge enne kettsaaga-oksaloikuri kasutamist, et töötamisasend on ohutu ja kindel.
- **Olge elektritööriista kasutamisel tähelepanelik, jälgige oma tegevust ja kasutage tervet mõistust. Ärge kasutage elektritööriista, kui olete väsinud või uimastite, alkoholi või ravimite mõju all.** Hetkeline tähelepanematus elektritööriistade kasutamise ajal võib lõppeda tõsiste kehavigastustega.
- **Kasutage isikukaitsevahendeid. Kasutage alati kaitseprille.** Asjakohastes tingimustes kaitsevahendite (nt tolmumask, mittelibisevad turvajalatsid, kiiver või kõrvaklapid) kasutamine vähendab kehavigastuste ohtu.
- **Vältige soovimatut käivitumist. Enne seadme ühendamist toiteallika või akuga, üles tõstmist või kandmist veenduge, et lüliti on väljalülitatud asendis.** Kui kannate elektritööriista nii, et teie sõrm on toitelülilil, või pingestate lülitiga varustatud elektritööriista, võib see lõppeda õnnetusega.
- **Eemaldage enne elektritööriista sisselülitamist kõik reguleerimis- ja nutrivõtmed.** Elektritööriista pöörleva osa külge jäetud nutri- vm võti võib põhjustada kehavigastusi.

- **Ärge küünitage liiga kaugemale. Säilitage kogu aeg kindel jalgealune ja tasakaal.** See annab ootamatutes olukordades parema kontrolli elektritööriista üle.
- **Kandke nõuetekohaseid riideid. Ärge kandke lahtiseid rõivaid ega ehteid. Hoidke juuksed, rõivad ja kindad liikuvatest osadest eemal.** Lahtised rõivad, ehted või pikad juuksed võivad liikuvate osade vahele kinni jääda.
- **Kui seadmetel on ühendus tolmueemaldus- ja kogumisseadmete jaoks, veenduge, et need on ühendatud ja neid kasutatakse õigesti.** Tolmukogumise kasutamise abil saab vähendada tolmuga seotud ohte.
- **Ärge muutuge tööriistade sagedasest kasutusest hooletuks ja ärge eirake tööriistade ohutu kasutamise põhimõtteid.** Hooletu tegevus võib ka murdosa sekundi jooksul põhjustada tõsiseid kehavigastusi.
- **Sõltuvalt tööriista kasutusviisist võib mootortööriista kasutamise ajal tekkiv vibratsioon seadme dokumentatsioonis esitatud koguväärtusest erineda.** Kasutajad peaksid välja selgitama isikukaitsemeetmed, mis põhinevad eeldatavatel tegelikel töötingimustel (arvestada tuleb töösükli kõiki etappe – lisaks täisvõimsusega töötamisele loeb ka see aeg, mil seade on välja lülitatud, ja see aeg, kui seade töötab tühikäigul).

Elektritööriista kasutamine ja hooldamine

- **Ärge suruge elektritööriista jõuga. Kasutage rakenduse jaoks asjakohast elektritööriista.** Õige elektritööriist teeb töö ära paremini, ohutumalt ja ettenähtud kiirusega.
- **Ärge kasutage elektritööriista, kui lüliti vajutamisel ei lülitu seade sisse ega välja.** Mis tahes elektritööriist, mida pole võimalik juhtida, on ohtlik ja tuleb viivitamatult parandada.
- **Enne elektritööriista reguleerimist, tarvikute vahetamist või hoialepanekut eemaldage pistik toiteallikast ja/või aku elektritööriista küljest.** Taolised ennetavad ohutusmeetmed vähendavad elektritööriista tahtmatu käivitamise ohtu.
- **Hoidke elektritööriista, mida te parasjagu ei kasuta, lastele kättesaamatus kohas ja ärge lubage elektritööriista kasutada isikutel, kes ei oska seda kasutada või pole neid juhiseid läbi lugenud.** Elektritööriistad on koolitamata kasutajate käes ohtlikud.
- **Kandke elektritööriista eest hoolt. Veenduge, et liikuvad osad poleks valesti joondunud või kinni kilunud, osad poleks murdunud ja et ei esineks muid elektritööriista töötamist mõjutada võivaid tegureid.** Kahjustuse korral laske elektritööriist enne kasutamist remontida. Paljude õnnetuste põhjuseks on halvasti hooldatud elektritööriistad.
- **Hoidke löikevahendid teravad ja puhtad.** Nõuetekohaselt hooldatud teravate lõikeservadega löikevahendite kinnikiilumise tõenäosus on väiksem ja neid on hõlpsam juhtida.

- **Järgige elektritööriista, tarvikute, tööriistaotsikute jm kasutamisel neid juhiseid ning arvestage töötingimuste ja -ülesandega.** Elektritööriista kasutamine muuks kui ettenähtud otstarbeks võib põhjustada ohtliku olukorra.
- **Hoidke käepidemed ja haardepinnad kuivad, puhtad ning õli- ja määrdevabad.** Libedate käepidemete ja haardepindade korral ei ole ootamatutes olukordades võimalik tööriista ohutult käsitseda ja juhtida.

Akutööriistade kasutamine ja hooldamine

- **Kasutage laadimiseks ainult tootja soovitatud laadijat.** Ühte tüüpi aku laadimiseks sobiv laadija võib koos teist tüüpi akuga kasutades tuleohtu põhjustada.
- **Kasutage mootortööriistades vaid spetsiaalselt neile loodud akusid.** Teisi akukogumeid kasutades riskite vigastuste ja tulekahjuga.
- **Kui aku pole hetkel kasutuses, hoidke seda eemal teistest metallesemetest (nt kirjaklambrid, mündid, võtmed, naelad, kruvid vms väiksed metallesemed), mis võiksid akuklemme omavahel ühendada.** Akuklemmide lühistamine võib põhjustada põletushaavu või tulekahju.
- **Väärkasutamise korral võib akut vedelikku lekkida; vältige kokkupuudet.** Kokkupuute korral loputage kannatada saanud kohta veega. Kui vedelik satub silma, loputage silma veega ja pöörduge arsti poole. Akust lekkinud vedelik võib põhjustada ärritust või põletushaavu.
- **Ärge kasutage defektset või muudetud akut või tööriista.** Kahjustatud või muudetud akud võivad käituda ettearvamatult ning põhjustada tule-, plahvatus- või vigastusohu.
- **Ärge laske akul või tööriistal puutuda kokku tulega või liiga kõrgete temperatuuridega.** Kokkupuude üle 130 °C temperatuuriga võib põhjustada plahvatuse.
- **Järgige kõiki laadimisjuhiseid ja ärge vahetage akut või tööriista temperatuuril, mis jääb väljapoole juhistes kirjeldatud temperatuurivahemikku.** Aku laadimine valesti või väljaspool selleks ettenähtud temperatuurivahemikku võib akut kahjustada ja suurendada tuleohtu.

Hooldus

- **Laske elektritööriista hooldada vastava väljaõppega remontijal, kes tohib kasutada ainult identseid asenduosi.** See tagab elektritööriista ohutuse säilimise.
- **Ärge kunagi hooldage kahjustatud akusid.** Akusid võivad hooldada üksnes tootja või volitatud teenusepakkujad.

Oksalõikuri ohtusalased hoiatused – isiklik ohutus

- **Oksalõikuriga töötamise ajal hoidke kõik kehaosad saekettist eemal.** Enne oksalõikuri käivitamist veenduge, et saekett ei puutuks millegi vastu.

Hetkeline tähelepanematus lõikuri kasutamise ajal võib põhjustada teie riiete või keha kokkupuute saeketiga.

- **Hoidke parema käega alati kinni lõikuri tagumisest käepidemest ja vasakuga esikäepidemest.** Kui kasutate kettsae hoidmiseks vastupidist käeasetust, suurendate kehavigastuste ohtu, seetõttu tuleb sellist käitumist vältida.
- **Hoidke oksalõikurit ainult isoleeritud haardepindadest, sest saekett võib puutuda kokku peidetud juhtmetega või oma toitejuhtmega.** Kui saekett puutub kokku voolu all oleva juhtmega, võivad oksalõikuri metallosad samuti voolu alla sattuda ning kasutajale elektrilöögi põhjustada.
- **Kasutage silmade kaitset.** Soovitage kasutada ka kuulmise, pea, käte, jalgade ja jalalabade kaitsevahendeid. Nüüetele vastavad kaitsevahendid vähendavad võimalikke kehavigastusi, mille põhjuseks on lendav praht või tahtmatu kontakt saeketiga.
- **Ärge töötage kettsaega puu otsas, redelil, katusel ega ebakindlatel pindadel.** Vastasel juhul võib tagajärjeks olla raske kehavigastus.
- **Veenduge alati, et teil on sobiv jalgealune, ning kasutage kettsaagi ainult sils, kui seisate liikumatul, kindlal ja tasasel pinnal.** Libedatel ja ebakindlatel pindadel võite kaotada tasakaalu või kontrolli oksalõikuri üle.
- **Kui lõikate pinge all olevat oksa, olge alati valmis selle võimalikuks tagasipaiskuseks.** Kui puukiududesse taletunud pinge vabaneb, võib pinge all olnud oks kasutaja poole paiskuda ja/või oksalõikuri kasutaja kontrolli alt välja viia.
- **Olge pöösaid ja võseid lõigates äärmiselt ettevaatlik.** Peened oksad võivad oksalõikuri vahele kinni jääda ja seejärel piitsana teie poole sähvata või panna teid tasakaalu kaotama.
- **Järgige määrimise, keti pingutamise ja juhtplaadi ja keti vahetamise juhiseid.** Valesti pingutatud või määritud kettsaag võib kas katki minna või keti tagasiviskumise ohtu suurendada.
- **Kandmisel hoidke oksalõikurit esikäepidemest, hoidke seadet kehast eemal ning veenduge, et seade oleks välja lülitatud.** Oksalõikuri transportimise või hoiustamise ajal katke juhtplaat alati spetsiaalse kattega. Oksalõikuri õige käsitlemine vähendab tahtmatu kokkupuute ohtu liikuva saeketiga.
- **Lõigake ainult puitu.** Kasutage oksalõikurit ainult ettenähtud otstarbel. Näiteks ärge kasutage oksalõikurit metalli, plasti, kivi või mittepuudist ehitusmaterjalide lõikamiseks. Kui kasutate oksalõikurit otstarbel, milleks see pole ette nähtud, riskite ohtlike olukordadega.
- **Hoidke käepidemed kuivad, puhtad ning õli- ja määrdevabad.** Rasvased ja õlised käepidemed on libedad ning võivad põhjustada kontrolli kaotamist kettsae üle.
- **Ärge püüdke langetada puud enne, kui teil on täielik ülevaade võimalikest ohtudest ja nende vältimisest**

viisidest. Puu langetamisel on seadme kasutajal või kõrvalseisjal oht saada raskeid kehavigastusi.

- **See oksalõikur ei ole ette nähtud puude langetamiseks.** Kui oksalõikurit kasutatakse otstarbel, milleks see pole ette nähtud, on seadme kasutajal või kõrvalseisjal oht saada raskeid kehavigastusi.
- Soovitame tungival, et algajad harjutaksid palkide saagimist saepukil.

Tagasiviskumise põhjused ja selle vältimine

Kui juhtplaadi ots puutub millegi vastu või kui lõigatav puu pigistab oksalõikuri lõikeosone kinni, võib tagajärjeks olla saeketi tagasiviskumine. Juhtplaadi otsa kontakt võib teatud juhtudel põhjustada äkilist vastumõju, mis võib lüüa juhtplaadi üles ja tagasi kasutaja poole. Kui oksalõikur piki juhtplaadi ülaserava kinni pigistada, võib juhtplaat järsult kasutaja poole tagasi pörkuda. Need reaktsioonid võivad põhjustada olukorra, kus kaotate kontrolli oksalõikuri üle ning see võib omakorda lõppeda tõsiste kehavigastustega. Ärge lootke ainult oksalõikuri sisseehitatud ohutusseadistele. Oksalõikur kasutajana peaksite tarvitusele võtma mitmed meetmed, et teie lõiketööd mööduksid õnnestunult ja vigastusteta. Tagasiviskumise põhjuseks on oksalõikuri väärkasutamine ja/või valed töövõtted või -tingimused ning selle vältimiseks tuleb järgida alljärgnevat ettevaatusabinõusid.

- **Haarake oksalõikurit kindlalt kinni. Teie põidlad ja sõrmed peavad asuma ümber oksalõikuri käepidemetele.** Oksalõikurit tuleb hoida mõlema käega. Teie keha ja käsi peavad olema asendis, mis võimaldab teil tagasiviskumisjõudu kontrolli all hoida. Õigete ettevaatusabinõude korral suudab kasutaja tagasiviskumisjõudu kontrolli all hoida. Ärge laske oksalõikurit lahti.
- **Ärge küünitage liiga kaugemale ega lõigake õlgadest kõrgemal.** See aitab vältida soovimatut otsakontakti ja tagab teile ootamatutes olukordades oksalõikuri üle parema kontrolli.
- **Kasutage asendamiseks ainult tootja soovitatud juhtplaate ja oksalõikureid.** Valed juhtplaadid ja oksalõikurid võivad põhjustada keti purunemist ja/või tagasiviskumist.
- **Järgige tootja kehtestatud oksalõikuri teritus- ja hooldusjuhiseid.** Lõikesügavuse piiraja kõrgust vähendades riskite suurenenud tagasiviskumisega.

Üldised ohutusalsed hoiatused oksalõikuri kohta

Järgige kinnikiilunud materjali eemaldamisel ja oksalõikuri hoiale panekul või hooldamisel kõiki asjakohaseid juhiseid. Veenduge, et lüüti oleks väljalülitatud asendis ja aku eemaldatud. Oksalõikuri ootamatu käivitamine kinnikiilunud materjali eemaldamisel või seadme hooldamisel võib põhjustada raskeid kehavigastusi.

Isikukaitsevahendid



HOIATUS: Enne seadme kasutamist lugege läbi järgnevad hoiatused.

- Seadmega töötamisel tuleb kasutada ettenähtud isikukaitsevarustust. Isikukaitsevarustus ei välista täielikult kehavigastuste ohtu, kuid vähendab õnnetusjuhtumi korral kehavigastuse raskusastet. Õige varustuse valimiseks pöörduge edasimüüja poole.
- Kohtades, kus teile võib peale kukkuda esemeid, kandke kiivrit.

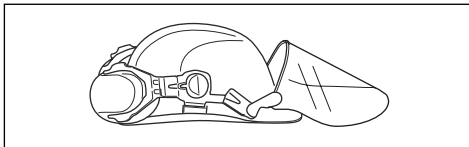

- Kandke heakskiidetud kõrvklappe.

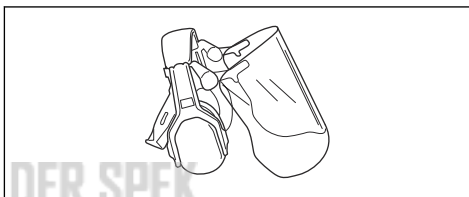

- Kandke heakskiidetud kaitseprille. Näokaitseme kasutamisel tuleb lisaks kasutada heakskiidetud kaitseprille. Heakskiidetud kaitseprillide all mõeldakse selliseid prille, mis vastavad standardile ANSI Z87.1 USA-s või EN 166 Euroopa Liidu riikides.

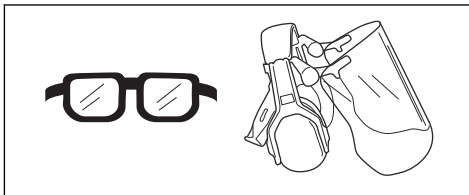

- Vajaduse korral kandke kindaid, näiteks lõikeosa kinnitades, kontrollides või puhastades.

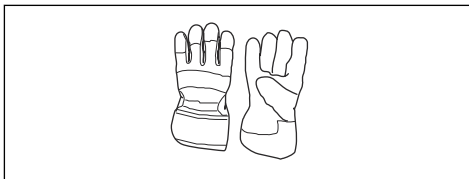

- Kandke libisemiskindla tallaga kaitseasaapaid või -jalatseid.



- Kandke sae kasutamiseks ette nähtud kaitsepükse.
- Kandke vastupidavat materjalist riideid. Kandke alati pikki raskeid pükse ja pikki varrukaid. Hoiduge liiga avaratest rõivastest, mis võivad okstesse takerduda. Ärge kandke ehteid, lühikesi pükse, lahtiseid jalatseid ega käige paljajalu. Kinnitage juuksed ohutult õlgadest kõrgemale.
- Hoidke esmaabikomplekt käepärast.



Toote ohutuseseadised



HOIATUS: Enne seadme kasutamist lugege läbi järgnevad hoiatused.

Selles alalõigus kirjeldatakse masina turvavarustust, selle otstarvet ning kuidas läbi viia kontrollid ja hooldust, tagamaks masina nõuetekohane töö. Peatükist *Toote tutvustus lk 307* näete, kus nad teie seadmel paiknevad.

Kui seadet ei hooldata õigesti ja korrapäraselt ning seadet ei paranda asjatundja, võib seadme tööiga lüheneda ja tekkida õnnetuste oht. Kui vajate täiendavat infot, pöörduge lähimasse teenindusse.



HOIATUS: Ärge kasutage seadet, kui selle turvavarustus pole täiesti korras. Ohutusvarustust tuleb käesolevas lõigus toodud eeskirjade kohaselt hooldada ja kontrollida. Kui seade ei vasta ohutusnõuetele, laske see parandada hooldustöökojas.



ETTEVAATUST: Seadme hooldus ja parandamine nõuab eraldi väljaõpet. Eriti oluline on see seadme ohutusvarustuse puhul. Kui seade ei vasta allpool toodud nõuetele, vii see hoolduspunkti. Meie toodetele on tagatud professionaalne hooldus ja parandus. Kui seadme müüja ei

tegele hooldusega, paluge teda juhatada teid lähimasse hoolduspunkti.

Klahvistiku kontrollimine

1. Vajutage pikalt käivitus- ja seiskamisnuppu (A).

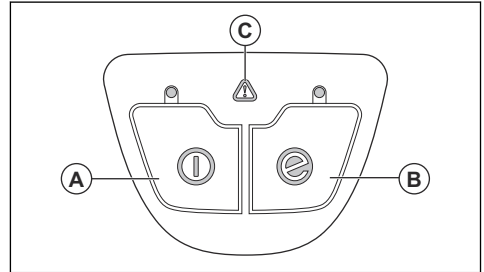

- a) Seade on sisse lülitatud siis, kui LED-tuli põleb.
 - b) Seade on välja lülitatud siis, kui LED-tuli ei põle.
2. SavE-nupu (B) tööpõhimõtte kohta leiate teavet teemast *SavE funktsiooni käivitamine lk 319*.
 3. Hoiatusindikaatori (C) põlemise või vilkumise korral vt *Veatsing lk 326*.

Toitelüliti lukustuse kontrollimine

Toitelüliti lukustusfunktsioon vältib seadme juhuslikku käivitamist. Käepidemest lahti laskmise korral naasevad nii toitelüliti kui ka toitelüliti lukustus algasendisse.

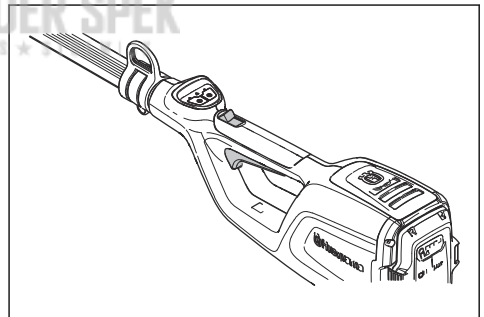

1. Jälgi, et kui lukusti on algasendis, oleks toitelüliti lukustatud.

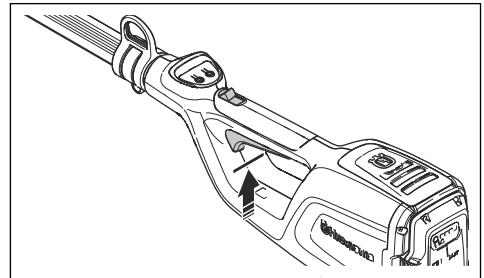

2. Tõmba lukustit ja vabasta see ning veendu, et see liiguks tagasi oma algasendisse.

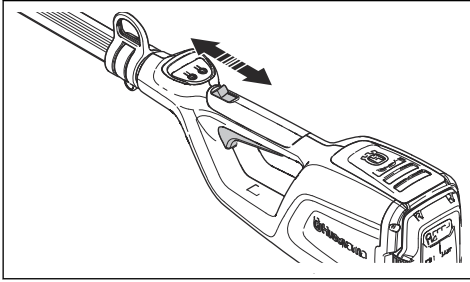

3. Veendu, et toitelüliti ja lukustit liiguksid takistamatult ning tagastusvedru töötaks korralikult.

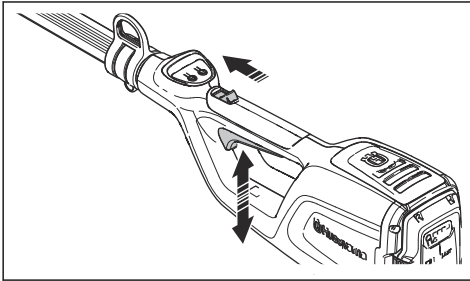

4. Käivitage seade, vt *Toote käivitamine lk 318*.
 5. Rakendage täispöörded.
 6. Vabastage toitelüliti ja veenduge, et löikeosa peatuks täielikult.

Löikeosa ohutusjuhised



HOIATUS: Enne seadme kasutamist lugege läbi järgnevad hoiatused.

- Kasutage üksnes soovitatud juhtplaadi/saeketi kombinatsioone ja teritusvahendeid. Juhiseid vt *Hooldamine lk 319*.
- Kandke saeketi käsitemisel ja hooldamisel kaitsekindaid. Saekett, mis korralikult ei liigu, võib põhjustada kehavigastusi.
- Hoidke löikehambad korralikult teritatuna. Järgige juhiseid ja kasutage soovitatud teritusmali. Kahjustatud või valesti teritatud saekett suurendab õnnetuste ohtu.

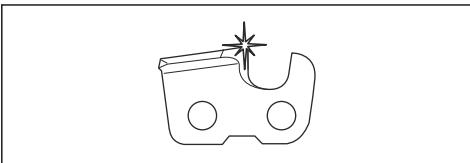

- Hoidke õiget sügavusmõõdu väärtust. Järgige juhiseid ja kasutage õiget sügavusmõõdu väärtust.

Liiga suur sügavusmõõdu väärtus suurendab tagasilöögi ohtu.

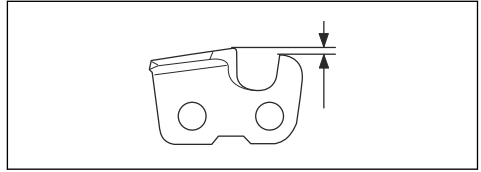

- Veenduge, et saekett oleks õigesti pingutatud. Kui saekett pole juhtplaadi vastu tugevalt pingul, võib saekett maha tulla. Valesti pingutatud saekett suurendab juhtplaadi, saeketi ja keti veotähiku kulumist. Vt jaotist *Lisavarustus lk 329*.

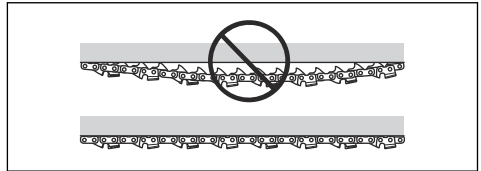

- Hooldage ja määrige löikeosa regulaarselt. Kui saekett pole õigesti määritud, suurendab see juhtplaadi, saeketi ja keti veotähiku kulumise ohtu.

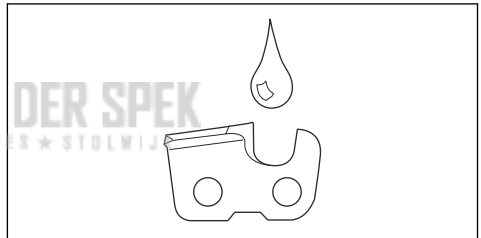

Ohutusjuhised kasutamisel



HOIATUS: Enne seadme kasutamist lugege läbi järgnevad hoiatused ja järgige neid alati.

- Veenduge, et inimesed ja loomad ei oleks töö ajal lähemal kui 15 m (50 jalga). Kui samas kohas töötab mitu juhti, peab ohutusvahemaa olema vähemalt 15 m. Vastasel juhul on raskete vigastuste tekke oht. Seisake seade kohe, kui keegi läheneb. Ärge kunagi pöörake seadet ringi enne, kui olete selja taha vaadanud ja veendunud, et ohutsoonis pole kedagi.
- Ärge kunagi kasutage toodet halbade ilmastikuolude korral, nagu tihedat udu, tugevat vihmastu, tugevat tuult, tugevat pakane jms. Äärmiselt palava ilma korral võib seade üle kuumeneda. Halva ilmaga töötamine väsitab ja sellega kaasneb muid ohte, nagu libe maapind, puu ettenägematu langetamissuund jne.
- Ärge lubage lastel seadet kasutada ega selle läheduses viibida. Kuna seadet on lihtne käivitada, võivad lapsed selle käivitada, kui neid piisavalt ei

- jalgita. See tähendab raskete vigastuste tekke ohtu. Kui seade jääb valveta, lahutage aku ühendus.
- Veenduge, et inimesed, loomad või kõrvalised esemed ei mõjutaks teie kontrolli seadme üle ega puutuks kokku löikeosaga või löikeosast väljapaiskuvate lahtiste esemetega.
 - Kui kasutate kuulmiskaitset, olge tähelepanelik hõigete ja hoiatussignaaside suhtes. Eemaldage kõrvaklapid kohe, kui seade on seiskunud.
 - Tugeva vibratsiooniga töötamine võib põhjustada vereringe- või närvikahjustusi, eriti neil, kel on vereringehäireid. Pöörduge arsti poole, kui ilmneb nähte, mis võivad olla vibratsioonist põhjustatud. Sellisteks nähtudeks on näiteks muudatused nahas või nahavärvis, surin, nõelatorked, tundetus, nõrkus, värvimuutused nahal. Nimetatud nähtused esinevad tavaliselt sõrmedes, käelabades ja randmetes.
 - Löikeosa ei tohi mingil juhul kasutada, paigaldamata heakskiidetud kaitsekate. Vale või katkine kaitsekate võib põhjustada inimestele raskeid vigastusi.
 - Enne seadme juures mis tahes tööde alustamist seisake alati seade, eemaldage aku ja veenduge, et löikeosa oleks täielikult peatunud. Teritamise juhiste mittejärgimine suurendab tunduvalt tagasiviskumise ohtu.
 - Kui olukord on teile tundmatu, katkestage töö ja paluge spetsialistidelt abi ja nõu. Võta ühendust edasimüüja või hoolduspunktiga. Ärge tehke tööd, milleks teil puudub väljaõpe või kogemused.
 - Ärge tehke tööd, milleks teil puudub väljaõpe või kogemused.
 - Ärge töötage seadmega, kui olete väsinud, ravimite või alkoholi mõju all, ms võivad mõjutada teie otsustamisvõimet, nägemist ja keha valitsemist.
 - Seade võib jõuliselt tagasi või kõrvale viskuda, kui juhtplaadi ots puutub vastu liikumatut eset. Seda nimetatakse tagasiviskumiseks. Tagasiviskumine võib olla piisavalt tugev, et viia seade ja/või kasutaja tasakaalust välja ja põhjustada kontrolli kaotamise seadme üle. Vältige löikamist juhtplaadi otsaga.
 - Ärge kasutage seadet olukordades, kus teil pole õnnetuse korral võimalik abi kutsuda.
 - Hoidke tasakaalu ja seisake kindlalt. Veenduge, et saate liikuda ja ohutult seista. Vaadake, et läheduses ei oleks tõkkeid, nagu juuri, kive, oksa, kraave jms, mis oleksid takistuseks juhul, kui tuleb kiiresti eemalduda. Olge eriti ettevaatlik mäeküljel töötades.
 - Vaadake üle tööpiirkond. Kõrvaldage kõik lahtised esemed, nagu kivid, klaasikillud, naelad, traat, nõör ja muu toaline, mis võib eemale paiskuda või löikeosasse kinni jääda.
 - Ole eriti ettevaatlik, kui löikad pinge all olevaid puid. Pinge all olev puu võib algasendisse tagasi painduda. Kui seisate vales paigas või teete sisselõike valesse kohta, võib puu teid või seadet tabada, nii et kaotate seadme üle kontrolli. See võib omakorda tekitada raskeid kehavigastusi.

- Olge kindlal pinnal ja hoidke ennast tasakaalus.
- Kasutage rakmeid seadme toetamiseks ja lihtsamaks käsitsemiseks.
- Hoidke seadet alati kahe käega. Hoidke seadet endast paremal.

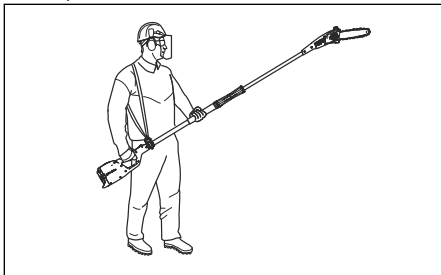

- Enne teise tööpiirkonda liikumist seisake seade. Enne seadme kandmist või transportimist paigaldage alati transportkaitse.
- Ärge kunagi asetage käivitatud seadet maha, kui see ei asu teie vaateväljas.
- Kui seadet kasutatakse temperatuuril alla $-10\text{ }^{\circ}\text{C}$, tuleb seadet ja akut enne töö alustamist hoida vähemalt 24 tundi köetud ruumis.
- Ärge seisake kunagi otse lõigatava oksa all. See võib põhjustada raskeid või eluohtlikke vigastusi.
- Järgige õhuliinide läheduses töötades kehtivaid ohutusjuhiseid.
- See seade pole elektriliselt isoleeritud. Kui seade satub pinge all olevate liinide lähedale või puutub nendega kokku, võib tekkida raske või isegi eluohtlik vigastus. Elektrivool võib liikuda edasi näiteks kaarahenduse teel. Mida kõrgem on pinge, seda kaugemale võib elektrivool kaarahendusel liikuda. Elektrit võivad juhtida ka oksad ja muud esemed, eriti siis, kui nad on märjad. Hoidke seade kõrgepingeliinidest ja kõigist neid puudutavatest esemetest alati vähemalt 10 meetri kaugusel. Kui peate töötama ohtlikus tsoonis, tuleb alati võtta ühendust vastava elektrifirmaga, et elekter enne töö alustamist välja lülitataks.
- Vale löikeosa võib suurendada õnnetuste ohtu.

Aku ohutus



HOIATUS: Enne toote kasutamist loe läbi järgnevad hoiatused.

- Soovitatav aku on BLi10. Akud on kodeeritud.
- Kasutage BLi10 toodete vooluallikana üksnes taaskaetavaid Husqvarna akusid. Kehavigastuse vältimiseks ärä kasuta akut muude seadmete toiteallikana.
- Elektrilöögihoiatus! Ärge ühendage akuklemme võtmete, kruvide või muude metallesemetega. See võib tekitada aku lühise.
- Ärge kasutage mittetaaskaetavaid akusid.

- Ärge asetage esemeid aku õhuavade sisse ja ette.
- Väldi aku kokkupuudet otsese päikesevalguse, kuumuse ja lahtise leegiga. Aku võib põhjustada põletusi ja/või keemilisi põletusi.
- Vältige aku kokkupuudet vihma ja märja keskkonnaga.
- Vältige aku kokkupuudet mikrolainete ja kõrgsurvega.
- Ärge demonteerige ega lõhkuge akut.
- Väldi akuhappe sattumist nahale. Akuhape põhjustab nahavigastusi, söövitusi ja põletusi. Kui akuhape satub silma, ärge hõõruge silmi, vaid loputage neid veega vähemalt 15 minutit. Kui akuhape satub nahale, puhasta nahapinda rohke vee ja seebiga. Pöördu arsti poole.
- Kasutage akut keskkonnas, mille temperatuur jääb vahemikku –10...40 °C (14...104 °F).
- Ärge puhastage akut või akulaadijat veega. Vt jaotist *Seadme, aku ja akulaadija puhastamine lk 325*.
- Ärge kasutage defektset või kahjustatud akut.
- Ladusta akusid eemal metallesemetest (nt naelad, kruvid, ehted).
- Hoia aku eemal lastest.

- akulaadija poleks kinni kaetud. Suitsu või tule tekke korral eemaldage pistik akulaadijast.
- Laadige akut ainult hea õhuvahetusega siseruumis ja päikesevalguse eest kaitsuna. Ärge laadige akut õues. Ärge laadige akut märjas keskkonnas.
- Kasutage akulaadijat keskkonnas, mille temperatuur jääb vahemikku 5...40 °C (41...104 °F). Kasutage laadijat hästi ventileeritavas, kuivas ja tolmuvabas keskkonnas.
- Ärge asetage esemeid akulaadija jahutusavade sisse ja ette.
- Ärge kunagi ühendage akulaadija klemme metallesemete külge, vastasel korral võib akulaadija lühistuda.
- Kasutage heakskiidetud ja kahjustamata pistikupesasid. Veenduge, et akulaadija juhe poleks kahjustatud. Pikendusjuhtme kasutamisel veenduge, et pikendusjuhe poleks kahjustatud.

Ohutusjuhised hooldamisel



HOIATUS: Enne seadme hooldustööde tegemist lugege läbi järgnevad hoiatused.

- Eemaldage aku enne hooldustööde või muude kontrolltoimingute või seadme kokkupanemise alustamist.
- Seadme kasutaja tohib teha üksnes käesolevas kasutusjuhendis kirjeldatud hooldustöid. Mahukamate hooldustööde tegemiseks pöörduge hooldusesindusse.
- Ärge puhastage akut või akulaadijat veega. Tugevatoimeline pesuvahend võib kahjustada plast detaile.
- Kui hooldustöid ei tehta, siis toote kasutamisega lüheneb ja õnnetuste oht kasvab.
- Kõigi hooldus- ja parandustööde tegemiseks (eriti seadme ohutusseadiste juures) on vajalik eriväljaõpe. Kui pärast hooldustööde tegemist ei läbi seade kõiki käesolevas kasutusjuhendis kirjeldatud kontrolltoiminguid, siis pöörduge hooldusesinduse poole. Garanteerime, et hooldusesinduses tehakse teie tootele professionaalsel tasemel remondi- ja hooldustööd.
- Kasutage ainult originaalvaruosi.

Akulaadija ohutus



HOIATUS: Enne toote kasutamist loe läbi järgnevad hoiatused.

- Ohutuseeskirjade eiramine võib kaasa tuua elektrilöögi või lühise.
- Kasutage ainult seadme tarnekomplekti kuuluvat akulaadijat. Soovitatav laadija on QC80, kui laete akut BLi10.
- Ärge püüdke akulaadijat lahti monteerida.
- Ärge kunagi kasutage defektset või kahjustunud akulaadijat.
- Ärge tõstke akulaadijat toitejuhtmest hoides. Akulaadija võrgupistikupesast lahutamiseks tõmmake pistikut. Ära tõmba toitejuhet.
- Vältige juhtmete ja pikendusjuhtmete kokkupuudet vee, õli ja teravate servadega. Jälgige, et juhe ei jääks uste, värvate jms vahele.
- Ärge kasutage akulaadijat tuleohtlike või korrosiooni tekitavate materjalide läheduses. Veenduge, et

Kokkupanek

Sissejuhatus



HOIATUS: Enne toote kokkupanekut lugege ohutuspeatükki ja tehke selles olev teave endale arusaadavaks.

Varre paigaldamine

1. Veenduge, et elektripistikud oleksid joondatud.

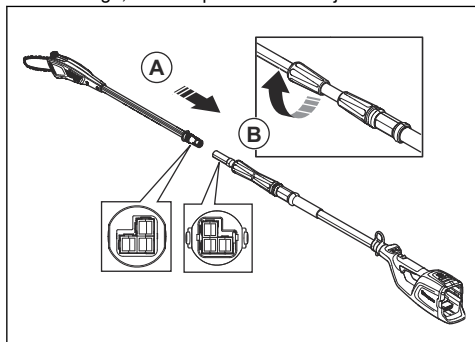

2. Ühendage varre (A) otsad täielikult.
3. Keerake kinni varre saepeapoolse otsa keeratav käepide (B).

Varre pikkuse reguleerimine

1. Keerake lahti varre akukorpuse poolse otsa keeratav käepide (A).

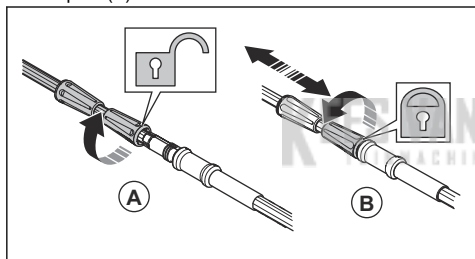

2. Reguleerige vars sobivasse pikkusesse.
3. Keerake kinni keeratav käepide (B).

Kanderihmade reguleerimine

Seadme kasutamisel kasutage alati rakmeid. Rakmed annavad seadme kasutamisel selle üle maksimaalse kontrolli. Rakmed vähendavad käte ja selja väsimise ohtu.

1. Pane kanderihmad selga.
2. Kinnitage seade rakmete külge riputuskonksu otsa.
3. Seadistage rakmete pikkust, et riputuskonks oleks umbes parema puusa kõrgusel.

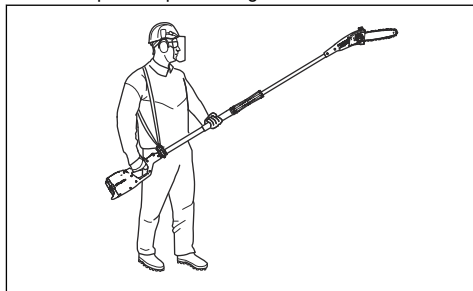

Toimivustesti tegemine enne seadme kasutamist

1. Kontrollige, kas õhuvõtuaval on mustust või kahjustusi. Eemaldage tootelt harjaga muru ja lehed.
2. Veenduge, et toode töötaks korralikult.
3. Keerake kinni kõik mutrid ja poldid.
4. Veenduge, et saepea oleks õigesti kinnitatud.
5. Kontrollige, kas saepeal on kahjustusi, nt pragusid. Vahetage saepea välja, kui see on kahjustunud.
6. Veenduge, et katetel ei oleks kahjustusi ja et katted oleksid õigesti kinnitatud.

Akulaadija ühendamine

1. Ühendage akulaadija andmesildil näidatud pinge ja sagedusega võrku.

Töö

2. Ühendage pistik maandatud pistikupessa. Akulaadijal olev roheline märgutuli vilgub üks kord.

Märkus: Aku laadimist ei toimu, kui aku temperatuur on üle 50 °C / 122 °F. Kui temperatuur ületab 50 °C / 122 °F, siis jahutab akulaadija aku enne selle laadimise alustamist sobivale temperatuurile.

Aku ühendamine akulaadijasse

Märkus: Enne aku esimest kasutuskorda laadige aku täis. Uue aku laetuse tase on ainult 30%.

1. Veenduge, et aku oleks kuiv.
2. Ühendage aku akulaadijaga.
3. Veenduge, et akulaadija roheline laadimistuli süttiks. See tähendab, et aku on akulaadijaga õigesti ühendatud.

4. Aku on täis, kui kõik aku LED-tuled (A) on süttinud.

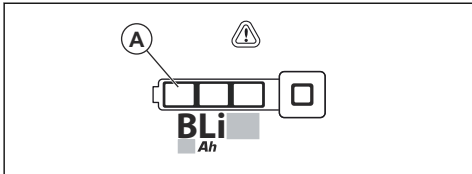

5. Akulaadija toiteallikast lahutamiseks võtke kinni pistikust. Ärge tõmmake juhtmest.
6. Eemaldage aku laadijast.

Märkus: Lisateavet lugege aku ja akulaadija kasutusjuhenditest.

Aku ühendamine seadmega.



HOIATUS: Kasutage seadmes ainult Husqvarna originaalakusid.

1. Veenduge, et aku oleks täis laetud.
2. Asetage aku seadme akupessa. Aku peab hoidikusse libisema kergelt; vastasel korral pole aku õigesti paigaldatud.

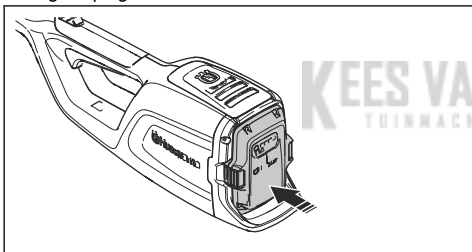

3. Lükake akut alumisest osast ja lükake see täielikult akukambri sisse. Aku on kohale lukustunud, kui kuulete klõpsatust.
4. Veenduge, et riivid lukustuksid korralikult oma kohale.

Toote käivitamine

1. Lülitage käivitus- ja seiskamisnuppu seni, kuni süttib roheline LED-tuli.

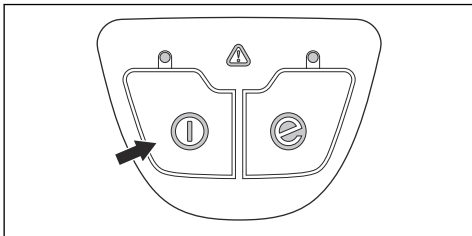

2. Tõmba toitelüliti lukku tahapoole ja hoia toitelüliti.

Okste lõikamine



HOIATUS: Olge äärmiselt ettevaatlik, kui töötate õhuliinide läheduses. Kukkuvad oksad võivad tekitada lühise.

- Võimaluse korral seiske alati nii, et saate teha lõike oksa suhtes õige nurga all.

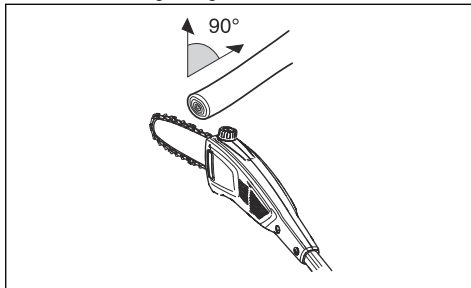

- Lõigake suuri oksa osade kaupa, et nende kukkumist paremini kontrollida. Samuti võtke arvesse, et kukkuvad oksad võivad maast seadme kasutaja poole põrkuda.

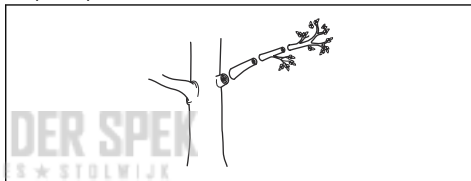

- Ärge kunagi lõigake oksa läbi paksemast kohast juurel, sest see aeglustab paranemist ja suurendab seenerünnaku ohtu.

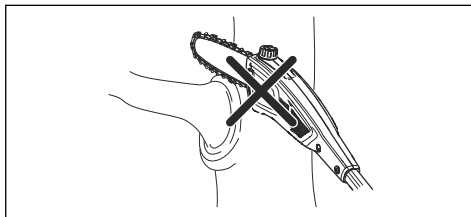

- Kasutage lõikeosa alaosas olevat tõkestit lõikamisel toena. See aitab vältida lõikeosa hüppamist oksa peal.

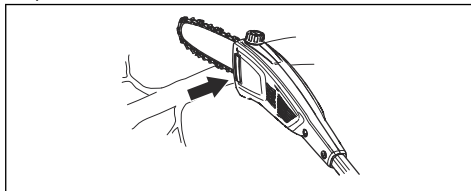

- Enne oksa läbilõikamist tehke esimene lõige oksa alaküljele. See väldib puukoore rebenemist, mis võib aeglustada paranemist ja võib puud jäävalt kahjustada. Kinnijäämise vältimiseks ei tohi lõige olla sügavam kui 1/3 oksa paksusest. Kinnijäämise vältimiseks laske ketil töötada sel ajal, kui te lõikeosa oksast välja tõmbate.

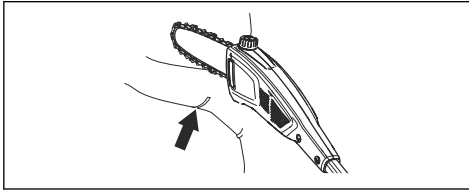

- Veenduge, et seisate kindlal pinnal ja et oksad, kivid ja puud ei segaks töötamist.



HOIATUS: Ärge kunagi vajutage toitelüliti, kui lõikeosa pole täielikult teie vaateväljas.

SavE funktsiooni käivitamine

Toode on varustatud SavE-funktsiooniga. SavE tagab aku pikima võimaliku tööea.

1. Vajutage SavE-nuppu. Süttib LED-tuli, mis näitab, et funktsioon on sisse lülitatud.

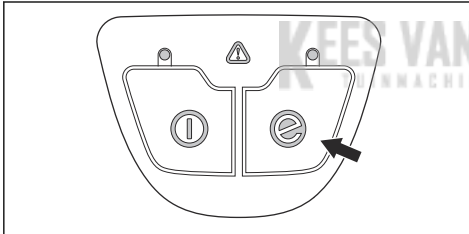

2. SavE funktsiooni peatamiseks vajutage uuesti SavE nuppu.

Seadme seiskamine

1. Vabastage toitelüliti.
2. Vajutage nuppu Stop ja seejärel LED-tuli kustub.
3. Eemaldage aku seadmest. Vajutage 2 vabastusnuppu ja tõmmake aku välja.

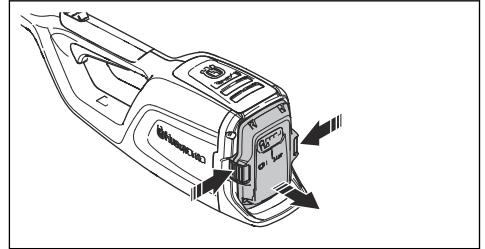

Hooldamine

Sissejuhatus



HOIATUS: Enne seadme hooldamist lugege läbi ohutuspeatükk ja veenduge, et see oleks teile täielikult arusaadav.



HOIATUS: Enne seadme hooldustööde alustamist eemaldage aku.

Hoolduskeem



HOIATUS: Enne hooldustööde alustamist eemaldage aku.

Alljärgnevalt on esitatud loetelu seadme hooldustöödest, mida peab tegema seadme kasutaja. Lisateavet vaadake hoolduspeatüki toimingute kirjeldustest.

Hooldamine	Üks kord päevas	Üks kord nädalas	Üks kord kuus
Puhastage toote välised osad kuiva lapiga. Ärge kasutage vett.	X		

Hooldamine	Üks kord päevas	Üks kord nädalas	Üks kord kuus
Veenduge, et käivitus- ja seiskamisnupp töötab korralikult ja poleks kahjustatud.	X		
Kontrollige, et toitelüliti ja toitelüliti lukustus töötavad ohutult ja nõuetekohaselt.	X		
Kontrollige, kas kõik juhtseadised töötavad korralikult ja on kahjustamata.	X		
Käepidemed tuleb hoida kuivad ja puhtad. Veenduge, et käepidemetel poleks õli ega määrdeaineid.	X		
Veenduge, et saeketi kate poleks kahjustatud. Kui saeketi kate on kahjustunud, vahetage see välja.	X		
Veenduge, et mutrid ja kruvid oleksid pingutatud.	X		
Puhastage õlipaagi kork	X		
Veenduge, et aku vabastusnupud töötaksid ning lukustaksid aku kindlalt seadme külge.	X		
Kontrollige, kas akulaadija on kahjustamata ja töötab korralikult.	X		
Veenduge, et aku ei oleks kahjustatud.	X		
Veenduge, et aku oleks laetud.	X		
Veenduge, et akulaadija ei oleks kahjustatud.	X		
Kontrollige kõiki juhtmeid, liitmikke ja ühendusi. Veenduge, et need poleks kahjustatud ega määrdunud.		X	
Puhastage saeketi kate.		X	
Kontrollige aku ja seadme vahelisi ühendusi. Samuti kontrollige aku ja akulaadija vahelisi ühendusi.			X
Veenduge, et saepea poleks kahjustatud. Vahetage saepea välja, kui see on kahjustunud.	Kõik saepea hooldustööd peab tegema volitatud Husqvarna edasimüüja.		
Kontrollige keti veotähikut.	Asendage keti veotähik umbes 100 töötunni järel või vajaduse korral sagedamini.		

Lõikeosa kontrollimine

1. Veenduge, et neetides ja lülides poleks pragusid ja et ükski neet poleks lahti tulnud. Vajaduse korral vahetage välja.

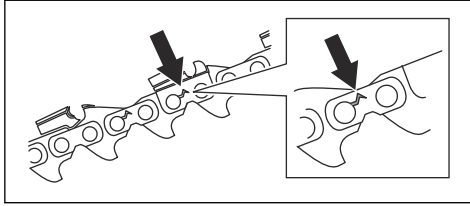

2. Veenduge, et saekett painduks kergesti. Kui saekett on jäik, vahetage see välja.
3. Saeketi neetide ja lülide kulumise kontrollimiseks võrrelge saeketti uue saeketiga.
4. Kui lõikehamba pikim osa on alla 4 mm / 0,16 tolli, tuleb saekett välja vahetada. Saekett tuleb välja vahetada ka siis, kui lõikuril on pragusid.

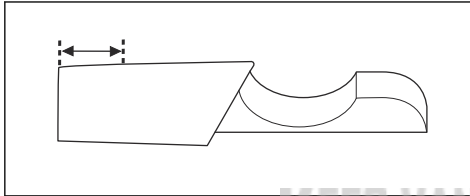

Juhtplaadi vahetamine

1. Keerake lukustusnuppu vastupäeva ja eemaldage kaitsekate (A).

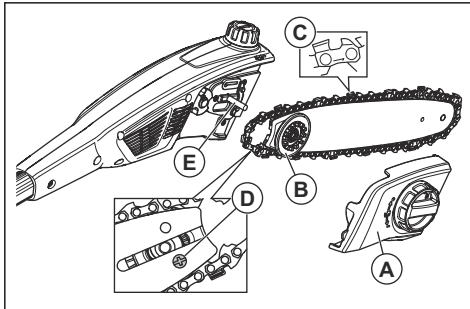

2. Eemaldage juhtplaat koos sellele kinnitatud saeketiga.
3. Eemaldage saekett juhtplaadilt.
4. Eemaldage polt (D) ja seejärel ajam. Hoidke ajam käeulatuses.
5. Paigaldage ajam ja polt (D) uuele juhtplaadile.
6. Paigaldage saekett juhtplaadi soone sisse.
7. Paigaldage juhtplaat ja ajam (B) juhtplaadi tihvtile (E).

8. Paigaldage saekett veotähiku ümber. Veenduge, et lõikehambad osutaksid veotähikust (C) eemale.
9. Paigaldage kaitsekate (A) ja keerake lukustusnuppu päripäeva.
10. Pingutage saeketti. Juhiseid vt *Saeketi pinge reguleerimine lk 324*.

Saeketi vahetamine

1. Keerake lukustusnuppu vastupäeva ja eemaldage kaitsekate (A).

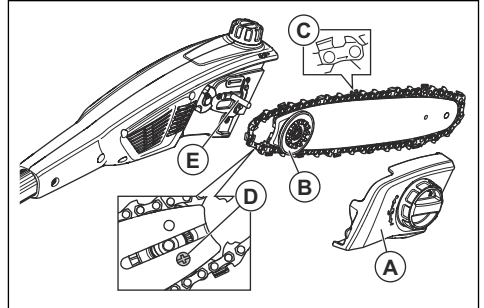

2. Eemaldage juhtplaat koos sellele kinnitatud saeketiga.
3. Eemaldage saekett juhtplaadilt.
4. Paigaldage juhtplaadi soone sisse uus saekett.
5. Paigaldage juhtplaat ja ajam (B) juhtplaadi tihvtile (E).
6. Paigaldage saekett veotähiku ümber. Veenduge, et lõikehambad osutaksid veotähikust (C) eemale.
7. Paigaldage kaitsekate (A) ja keerake lukustusnuppu päripäeva.
8. Pingutage saeketti. Juhiseid vt *Saeketi pinge reguleerimine lk 324*.

Saeketi teritamine

Teave juhtplaadi ja saeketi kohta



HOIATUS: Kandke saeketi käsitlemisel ja hooldamisel kaitsekindaid. Saekett, mis korralikult ei liigu, võib põhjustada kehavigastusi.

Kulunud või kahjustatud juhtplaat või saekett tuleb asendada Husqvarna poolt soovitatud saeketi ja juhtplaadi kombinatsiooniga. See on vajalik seadme ohutusfunktsioonide töökorras ja toimivana hoidmiseks. Soovitatavate juhtplaadi ja keti kombinatsioonide loendit vt *Lisavarustus lk 329*.

- Juhtplaadi pikkus, tolli/cm. Teave juhtplaadi pikkuse kohta asub harilikult juhtplaadi tagaosas.

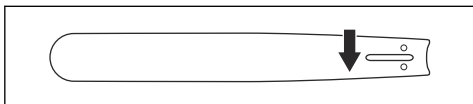

- Hammaste arv juhtplaadi otsatähikul (T).

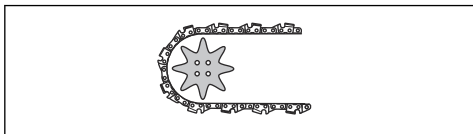

- Saeketi samm tollides. Veolülide vahe peab sobima juhtplaadi otsatähiku ja veotähiku hammastega.

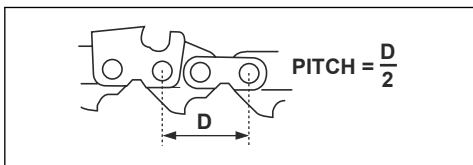

- Veolülide arv. Veolülide arvu määrab juhtplaadi tüüp.

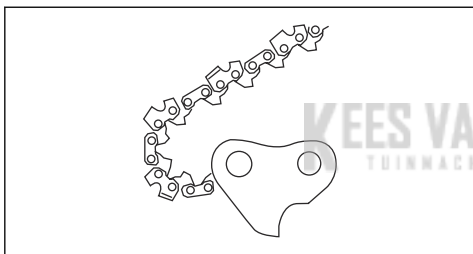

- Ketisoone laius, mm/tollid. Juhtplaadi soone laius peab olema võrdne keti veolülide lausega.

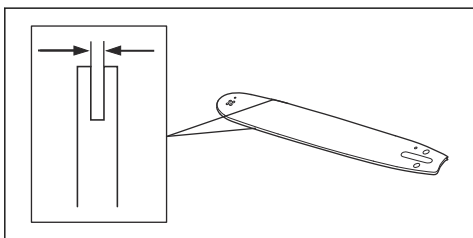

- Saeketi õlitamisauk ja pingutusauk. Juhtplaat peab sobima kokku seadmega.

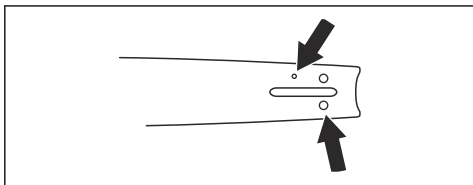

- Veolüli laius, mm/tollid.

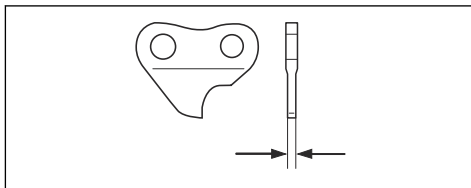

Lõikuri teritamise üldjuhised

Ärge kasutage nürinenud saeketti. Kui saekett on nüri, tuleb juhtplaadi läbi puu surumiseks rakendada rohkem jõudu. Kui saekett on väga nüri, ei teki laaste, vaid üksnes saepuru.

Terav saekett närib enda läbi puu ja tekitab pikki ja pake laaste.

Lõikehammas (A) ja süvik (B) moodustavad saeketi lõikeosa ehk lõikuri. Nende kahe kõrguse vahe on lõikesügavus.

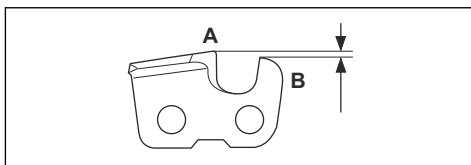

Lõikuri teritamisel arvestage järgmiste näitajatega.

- Teritusnurk.

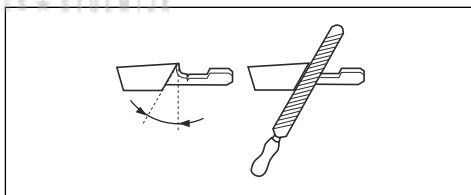

- Lõikenurk.

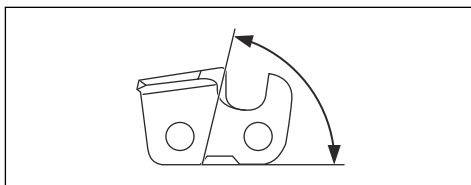

- Viili asend.

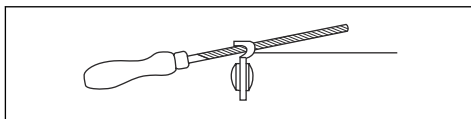

- Ümarviili läbimõõt.

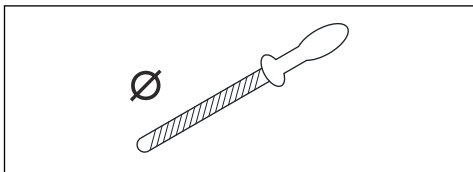

Ilma õigete abivahenditeta on väga raske saeketti korralikult teritada. Kasutage Husqvarna teritusmalli. See aitab tagada maksimaalsed löikeomadused ja vähendada tagasiviskumise ohtu.



HOIATUS: Teritamisjuhiste eiramisel suureneb tagasiviskumise jõud järsult.

Märkus: Teavet saeketi teritamise kohta vt *Lõikuri teritamine lk 323*.

Lõikuri teritamine

1. Kasutage löikehammade teritamiseks ümarviili ja teritusmalli.

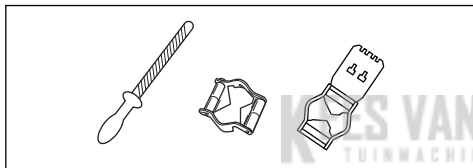

Märkus: Teavet saeketi jaoks Husqvarna soovitatud viili ja malli kohta vt *Lisavarustus lk 329*.

2. Asetage teritusmall lõikurile õigesti. Lugege teritusmalli kasutusjuhendit.
3. Viilige löikehambaid hammaste siseküljelt väljapoole. Viili tagasitõmbamisel vähendage survet.

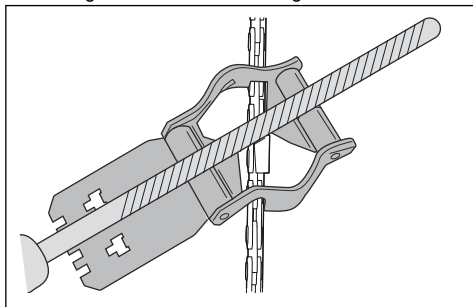

4. Teritage kõik löikehambad ühelt poolt.
5. Pöörake seade ümber ja teritage kõik hambad teiselt küljelt.
6. Veenduge, et kõik löikehambad oleksid ühepikkused.

Üldine teave saeketi sügavusmõõdu reguleerimise kohta

Löikehamba (A) teritamisel sügavusmõõt (C) väheneb. Maksimaalsete löikeomaduste tagamiseks peate viilima materjali löikesüvisest (B), et saada soovitud sügavusmõõt. Vt *Tehnilised andmed lk 327* juhiseid teie saeketi jaoks õige sügavusmõõdu saamise kohta.

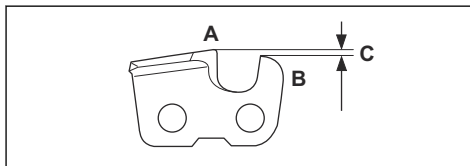

HOIATUS: Liiga suure sügavusmõõdu korral suureneb tagasiviskumise oht.

Sügavusmõõdu reguleerimine

Enne sügavusmõõdu reguleerimist või lõikuri teritamist vt juhiseid *Lõikuri teritamine üljuhised lk 322*.

Soovitame sügavusmõõtu seadistada iga kolmanda teritamise järel.

Soovitame kasutada sügavusmõõdu seadistamiseks vastavat teritusmalli, sellega tagatakse õige sügavusmõõt ja kontsa nurk.

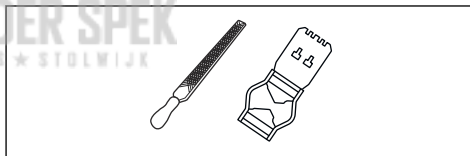

1. Sügavusmõõtu saate reguleerida lameviili ja teritusmalli abil. Kasutage sügavusmõõdu seadistamiseks ainult Husqvarna teritusmalli, sellega tagatakse õige sügavusmõõt ja kontsa nurk.
2. Pange teritusmall saeketile.

Märkus: Teritusmalli täpsed kasutusjuhised on toodud teritusmalli pakendil.

3. Teritusmallist välja ulatuva sügavusmõõdiku osa viilimiseks kasutage lameviili.

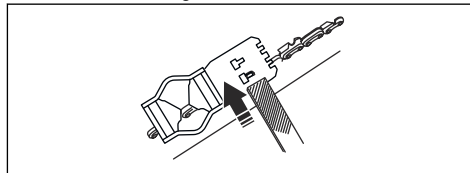

Saeketi pinge reguleerimine



HOIATUS: Valesti pingutatud saekett võib juhtplaadilt maha tulla ja põhjustada raske kehavigastuse või surma.

Kasutamise käigus venib saekett pikemaks. Saeketi pingsust tuleb regulaarselt kontrollida ja veenduda, et see oleks õige. Enne toote kasutamist kontrollige saeketi pingsust. Pingutage saeketti nii palju kui võimalik, kuid võtke arvesse, et seda peab olema võimalik hõlpsasti käsitsi ringi vedada.

Märkus: Uus saekett vajab sissetöötamist. Selle perioodi vältel kontrollige pingsust tavapärasest sagedamini.

1. Ketipingsusregulaatori lukustamiseks keerake lukustusnuppu vastupäeva.

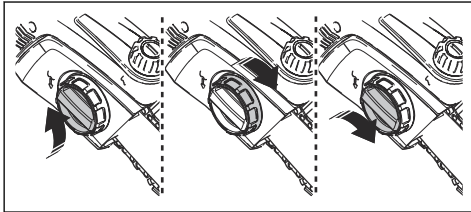

2. Saeketi pingutamiseks keerake ketipingsusregulaatorit päripäeva. Rakendage saeketile võimalikult suur pinge. See peab olema tihedalt vastu juhtplaati.
3. Veenduge, et saaksite saeketti hõlpsasti käsitsi ringi vedada ja et see ei ripuks juhtplaadil.

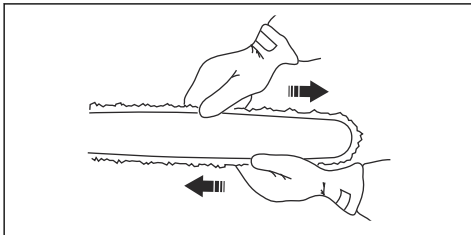

4. Ketipingsusregulaatori lukustamiseks keerake lukustusnuppu päripäeva.

Lõikeosa määrimine



HOIATUS: Puudulikult määritud lõikeseadet võib põhjustada keti purunemist ja tekitada raskeid või isegi eluohtlikke vigastusi.



HOIATUS: Ärge kasutage läbitöötatud õli! Läbitöötatud õli on inimestele, seadmele ja keskkonnale ohtlik.

Saeketi õli

- Kasutage saeketi külge hästi kleepuvat saeketiõli. Saeketiõli peab säilitama oma viskoossuse kõigis ilmastikuoludes, näiteks nii suvekuumuses kui ka talvekülmas.
- Saeketi tööea pikendamiseks ja keskkonnakahjude vähendamiseks kasutage Husqvarna ketiõli. Kui Husqvarna saeketiõli pole saadaval, kasutage standardset saeketiõli.
- Piirkondades, kus saekettide määrimiseks ette nähtud õli pole kättesaadav, kasutage EP 90 ülekandeõli.

Saeketi ja juhtplaadi kahjustamise vältimiseks kontrollige regulaarselt õlipaagis õlitaset.

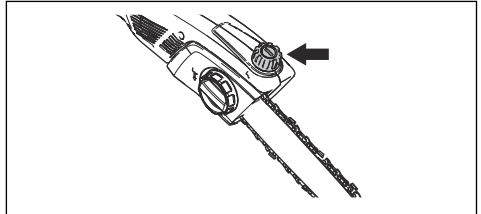

Õli lisamine

Lisage saeketiõli 1 töötundi möödumisel või juhul, kui aku on tühjenenud.

1. Avage saepea otsas olev õlipaagi kork.
2. Lisage Husqvarna ketiõli.
3. Kinnitage õlipaagi kork.

Saeketi määrituse kontrollimine

1. Käivitage toode ja laske sel töötada 3/4 kiirusel. Suunake juhtplaadi ots umbes 20 cm kaugusele mõnest heledast pinnast.
2. Pärast minutit töötamist on heledal pinnal õlitriip.
3. Kui õlitriipu pärast ühte minutit ei teki, puhastage juhtplaadi õlikanalit. Puhastage juhtplaadi servas olev soon.
4. Käivitage toode ja laske sel töötada 3/4 kiirusel. Suunake juhtplaadi ots umbes 20 cm kaugusele mõnest heledast pinnast.
5. Pärast minutit töötamist on heledal pinnal õlitriip.
6. Kui õlitriipu pärast ühte minutit ei teki, pöörduge volitatud edasimüüja poole.

Kontrolltoimingud, kui määrimine ei toimi

1. Kontrollige, ega juhtplaadi õlikanalis pole takistusi. Vajaduse korral puhastage.

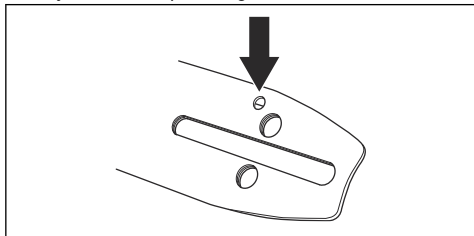

2. Kontrollige, kas ülekande õlikanal on puhas. Vajaduse korral puhastage.
3. Kontrollige, kas juhtplaadi otsatähik pöörleb vabalt. Kui keti määrdesüsteem pärast neid kontrollitoiminguid ikka õigesti ei tööta, pöorduge hooldustöökoja poole.

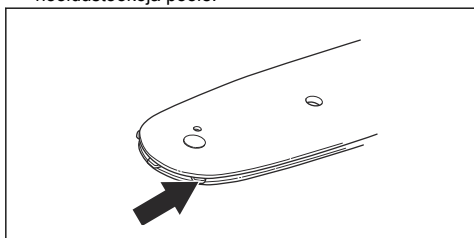

Juhtplaadi kontrollimine

1. Veenduge, et õlikanal poleks ummistunud. Vajaduse korral puhastage.

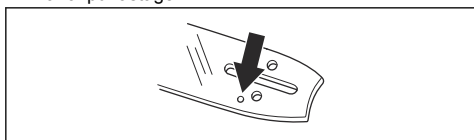

2. Kontrollige, kas juhtplaadi servadel on kraate. Eemaldage kraadid teritusmalli abil.

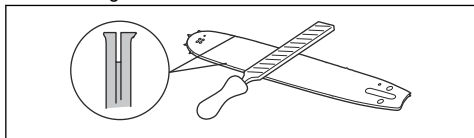

3. Puhastage juhtplaadi soon.

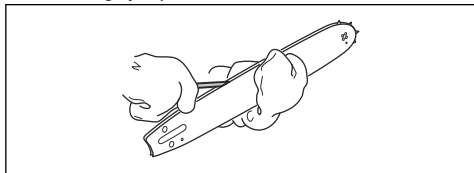

4. Kontrollige juhtplaadi soont kulumise suhtes. Vajaduse korral vahetage juhtplaat välja.

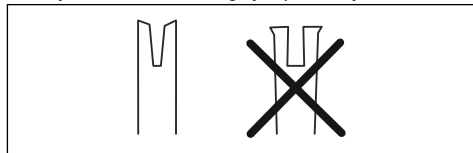

5. Kontrollige, kas juhtplaadi ots on kare või väga kulumune.

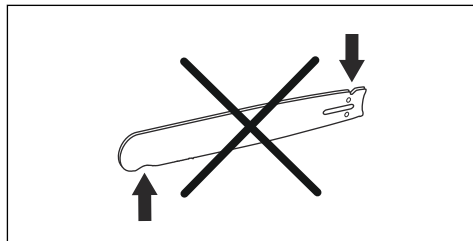

6. Veenduge, et juhtplaadi otsatähik pöörleks vabalt ja et juhtplaadi otsatähiku määrdetava poleks ummistunud. Vajaduse korral puhastage ja määrige.

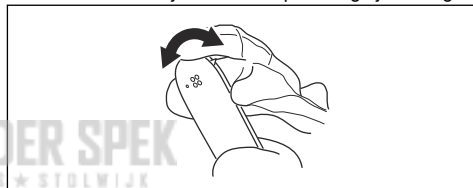

7. Juhtplaadi eluea pikendamiseks pöörake seda iga päev.

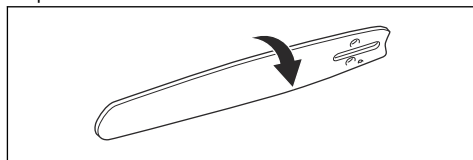

Seadme, aku ja akulaadija puhastamine

1. Pärast kasutamist puhastage seade kuiva riidelapiga.
2. Puhastage aku ja akulaadija kuiva riidelapiga. Hoidke akujuhikuid puhtana.
3. Enne kasutamist veenduge, et aku ja akulaadija klemmid oleksid puhtad.
4. Puhastage õlipaagi korgi ümbrus harjaga.
5. Puhastage kaitsekatte sisepind harjaga.

Aku ja akulaadija kontrollimine

1. Kontrollige, kas akul leidub kahjustusi, nt pragusid.

2. Kontrollige, kas akulaadial leidub kahjustusi, nt pragusid.

3. Veenduge, et akulaadija ühendusjuhe poleks kahjustatud ja et sellel poleks pragusid.

Veatsing

Klahvistik

Probleem	Võimalikud tõrked	Võimalik lahendus
Roheline käivituse LED-tuli vilgub.	Aku pinge madal.	Laadige aku.
Punane tõrke LED-tuli vilgub.	Ülekoormus.	Lõikeosa on blokeerunud. Seisake toode. Eemaldage aku. Eemaldage lõikeosalt võõrkehad. Vabastage kett.
	Temperatuuri kõrvalekalle.	Laske tootel maha jahtuda.
	Toitelüliti ja käivitusnuppu vajutatakse samal ajal.	Laske toitelüliti lahti ja vajutage käivitusnuppu.
Toode ei käivitu.	Mustus akukonektoritel.	Puhastage akukonektorid suruõhu või pehme harjaga.
Punane tõrke LED-tuli süttib ja jääb põlema.	Toode vajab hooldust.	Pöörduge hooldusesindusse.

Aku

KEES VAN DER SPEK
TUINMACHINES * STOLWIJK

Probleem	Võimalikud tõrked	Võimalik lahendus
Roheline LED-tuli vilgub.	Aku pinge madal.	Laadige aku.
Punane tõrke LED-tuli vilgub.	Aku on tühi.	Laadige aku.
	Temperatuuri kõrvalekalle.	Kasutage akut keskkonnas, mille temperatuur jääb vahemikku -10...40°C (14...104°F).
	Ülepinge.	Eemaldage aku laadijast.
Punane tõrke LED-tuli süttib ja jääb põlema.	Elementide erinevus on liiga suur (1 V).	Pöörduge hooldusesindusse.

Akulaadija

Probleem	Võimalikud tõrked	Võimalik lahendus
Punane tõrke LED-tuli vilgub.	Temperatuuri kõrvalekalle.	Kasutage akulaadijat keskkonnas, mille temperatuur jääb vahemikku 5...40 °C (41...104 °F).
Punane tõrke LED-tuli süttib ja jääb põlema.		Pöörduge hooldusesindusse.

Transportimine ja hoiustamine

Transportimine ja hoiustamine

- Tarnitud liitiumioonakud vastavad ohtlike ainete eeskirjade nõuetele.
- Täitke kaubanduslikule transpordile kehtestatud pakendamise ja märgistamise erinõudeid (sh kolmandate osapoolte või ekspediiitorite teenuseid kasutades).
- Enne seadme lähetamist konsulteerige isikuga, kes on läbinud ohtlike ainete käitlemise alase erikoolituse. Järgige kõiki kehtivaid riiklikke eeskirju.
- Enne aku pakendisse asetamist katke lahtised kontaktid isoleerteibiga. Asetage aku pakendisse tihkelt, et see ei saaks liikuma hakata.
- Hoiustamise ja transpordi ajaks tuleb aku eemaldada.
- Asetage aku ja akulaadija kohta, mis on kuiv ja mida ei ähvarda niiskus ega jäätumine.
- Ärge hoidke akut kohas, kus võib tekkida staatiline elekter. Ärge hoidke akut metallkastis.
- Hoidke akut ruumis, mille temperatuur püsib vahemikus 5...25°C (41...77°F) ja kus aku on varjatud otsese päikesevalguse eest.
- Hoidke akulaadijat ruumis, mille temperatuur püsib vahemikus 5...45°C (41...113°F) ja kus akulaadija on varjatud otsese päikesevalguse eest.
- Kasutage akulaadijat üksnes juhul, kui ümbritsev temperatuur on vahemikus 5...40°C.
- Enne aku pikemaajalist hoiustamist laadige see 30–50% ulatuses täis.
- Hoidke akulaadijat ruumis, mis on suletud ja kuiv.

- Ladustamisel hoidke aku akulaadijast eemal. Ärge lubage lastel ja teistel volitamata isikutel seadmeid puutuda. Hoidke seadmeid lukustatavas ruumis.
- Enne seadme pikemaajalist hoiustamist puhastage seade ja tehke sellele täishooldus.
- Transportimise ja hoiustamise ajal kasutage tootel olevat transpordikaitset, et vältida inimeste kehavigastusi ja toote kahjustusi.
- Kinnitage seade transpordi ajaks turvaliselt.

Aku, akulaadija ja seadme kasutuselt kõrvaldamine

All olev sümbol tähendab, et seade ei kuulu olmejäätmete hulka. Toimetage see elektri- ja elektroonikajäätmete ringlussevõtukeskusesse. Nii aitate vältida keskkonna ja inimeste kahjustamist.

Lisateavet küsige kohalike ametkondadelt, olmejäätmete käitletajalt või edasimüüjalt.

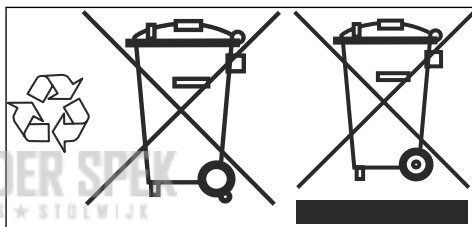

Märkus: Sümbol asub tootel või toote pakendil.

Tehnilised andmed

Tehnilised andmed

	120ITK4-P
Mootor	
Tüüp	PMDC 36V
Keti kiirus, m/s	10
Omadused	
Väikse energiatarbega režiim	savE
Õlipaak	
Maht, l/cm ³	0,07/70
Mass	
Ilma akuta (kg/lb)	4,1/9,1

	120ITK4-P
Müraemissioon³⁷	
Helitugevuse tase, dB(A)	93,79
Müravõimsustase, garanteeritud L _{WA} dB(A)	97
Müratase³⁸	
Võrdväärne helirõhutase kasutaja kõrva juures, dB(A)	80,6
Vibratsioonitase³⁹	
ISO 22867 järgi mõõdetud käepidemete vibratsioonitasemed, m/s ²	
Kokku pandud, esikäepide / tagumine käepide	0,793/0,676
Välja tõmmatud, esikäepide / tagumine käepide	1,475/0,773

Kasutage oma tootes ainult HusqvarnaBLI originaalakusid.

Heakskiidetud akud

Aku	BLi10
Tüüp	Liitiumioonaku
Aku mahtvus, Ah	Vt aku andmete kleebigist
Nimipinge, V	36
Kaal, kg	0,8

Heakskiidetud akulaadijad

Akulaadija	QC 80
Sisendpinge, V	100–240
Sagedus, Hz	50–60
Võimsus, W	80

³⁷ Müraemissioon ümbritsevasse keskkonda, mõõdetud helivõimsuse tasemena (L_{WA}) vastavalt EÜ direktiivile 2000/14/EÜ Erinevus garanteeritud ja mõõdetud helivõimsustaseme vahel seisneb selles, et direktiivi 2000/14/EÜ alusel hõlmab garanteeritud helivõimsustase ka mõõtmistulemuste dispersiooni ja kõrvalekaldeid sama mudeli erinevate toodete vahel.

³⁸ ISO 22868 järgi arvutatakse helirõhutase ekvivalent erinevate helirõhutasete kaalutud dünaamilise energia summana erinevates töötingimustes. Helirõhutase ekvivalendi statistilise tüüplevi standardhälve on 3 dB(A).

³⁹ Ekvivalentse vibratsioonitase kohta toodud andmete tüüpiline statistiline dispersioon (standardhälve) on 1,5 m/s².

Lisavarustus

Juhtplaadi ja saeketi kombinatsioonid







Allpool toodud kombinatsioonid on heakskiidetud vastavalt EL normidele.

Juhtplaat			Saekett	
Pikkus, tollides	Ketisamm, tolli	Saetee laius, mm	Tüüp	Pikkus, veolülde arv
10	1/4"	1,3	Husqvarna H00	58

Saeketi teritamine ja teritusmall

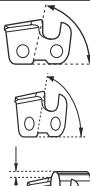
Õige teriturnurga saavutamiseks kasutage soovitatud teritusmalli. Soovitame saeketi teritamiseks alati kasutada soovitatud teritusmalli.

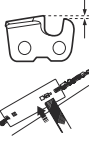
Kui te ei tea, milline saekett on teie seadme jaoks ette nähtud, võtke ühendust hooldusesindusega.

							
	mm/tolli	1 5 ∅	85°	30°	0°		
00	4,0 / 5/32				0,65/0,025	5056981-03	5796536-01

EÜ vastavusdeklaratsioon

EÜ vastavusdeklaratsioon

Husqvarna AB, SE-561 82 Huskvarna, Rootsi, tel: +46 36 146500, kinnitab, et oksalõikur **Husqvarna120ITK4-P** seerianumbritega alates 2021 ja edasi (aastaarv ja sellele järgnev seerianumber on selgelt märgitud mudeli etiketile) vastavad järgmise NÕUKOGU DIREKTIIVI nõuetele:

- **2006/42/EÜ** (17. mai 2006), masinadirektiiv;
- **2014/30/EL** (26. veebruar 2014), elektromagnetilise ühilduvuse direktiiv;
- **2011/65/EL** (8. juuni 2011), teatavate ohtlike ainete kasutamise piiramise direktiiv;

Rakendatud on järgmisi standardeid:

EN 62841-1:2015, EN ISO 11680-1:2011, EN ISO 12100:2010, EN 55014-1:2017+A11, EN 55014-2:2015, EN IEC 63000:2018.

TÜV Rheinland LGA Products GmbH, Tillystrasse 2, D-90431 Nuernberg, Saksamaa, 0197, on teinud EÜ tüübikontrolli vastavalt masinadirektiivi (2006/42/EÜ) artikli 12 punktile 3b. EÜ tüübihindamissertifikaat on tähistatud järgmise numbriga: **BM 50491650 0001**

Huskvarna, 2020-12-30



The image shows a handwritten signature in black ink, which appears to be 'Pär Martinsson'. To the right of the signature is a large, semi-transparent watermark logo for 'KEES VAN DER SPEK' with the tagline 'CHINES ★ STOLWIJK' below it.

Pär Martinsson, arendusdirektor (Husqvarna AB volitatud esindaja ja tehnilise dokumentatsiooni vastutav juht)

Sadržaj

Uvod.....	331	Rješavanje problema.....	351
Sigurnost.....	333	Prijevoz i skladištenje.....	352
Sastavljanje.....	341	Tehnički podaci.....	352
Rad.....	342	Dodaci.....	354
Održavanje.....	344	Izjava o sukladnosti EC.....	355

Uvod

Opis proizvoda

Husqvarna 120iTK4-P su teleskopske štapne škare s baterijom.

Neprestano radimo na povećanju vaše sigurnosti i učinkovitosti tijekom rada. Za više informacija obratite se servisnom distributeru.

Namjena

Proizvod se upotrebljava za rezanje grana i grančica. Proizvod nemojte koristiti za druge zadatke.

Pregled proizvoda

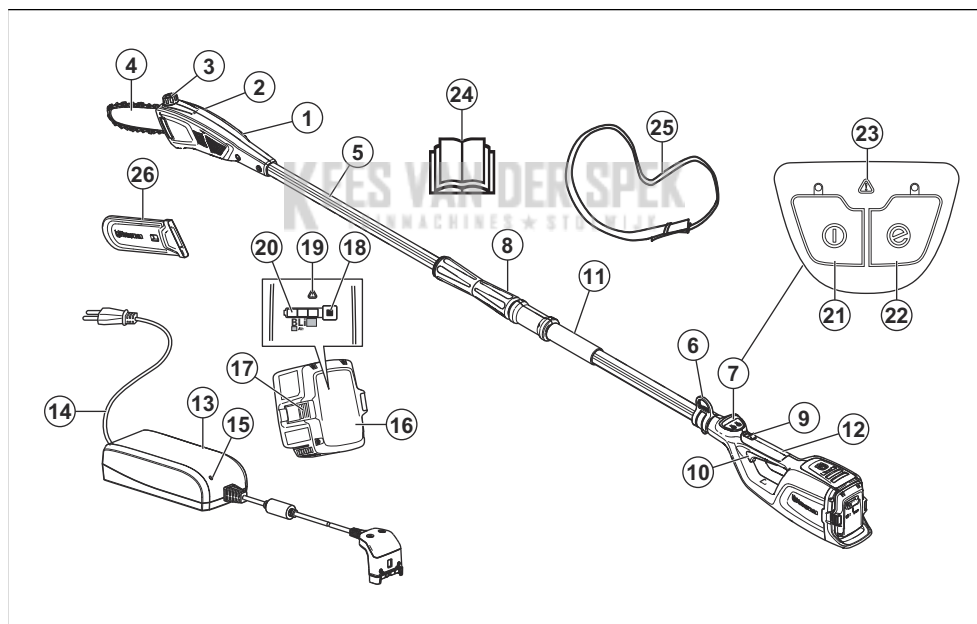

1. Glava pile
2. Kotačić za zatezanje lanca
3. Spremnik ulja za lanac
4. Vodilica
5. Vratilo
6. Noseća kuka za naramenice
7. Tipkovnica
8. Teleskopska funkcija
9. Blokada okidača paljenja
10. Okidač paljenja
11. Prednja ručica
12. Stražnja ručka
13. Punjač baterije
14. Uže
15. LED napajanja/upozorenja
16. Baterija
17. Gumbi za oslobađanje baterije
18. Gumb indikatora baterije

19. LED za upozorenje
20. LED indikatora baterije
21. Gumb za pokretanje/zaustavljanje
22. Gumb savE
23. LED za upozorenje
24. Korisnički priručnik
25. Naramenice
26. Transportni štitić

Simboli na proizvodu



UPOZORENJE! Ovaj proizvod može biti opasan! Neoprezna ili nepravilna upotreba može uzrokovati ozbiljne ili smrtne povrede rukovatelja strojem ili drugih osoba. Iznimno je važno pročitati i usvojiti sadržaje ovog korisničkog priručnika. Prije rukovanja proizvodom pažljivo pročitajte korisnički priručnik i usvojite upute.



Na lokacijama na kojima postoji opasnost od padajućih predmeta nosite zaštitnu kacigu. Upotrebljavajte odobrenu zaštitu sluha. Upotrebljavajte odobrenu zaštitu za oči.



Upotrebljavajte odobrene zaštitne rukavice.



Nadolijevanje ulja za lanac.



Proizvod ni njegova ambalaža ne spadaju u kućanski otpad. Reciklirajte ga u reciklažnoj stanici za električnu i elektroničku opremu.



Proizvod ispunjava primjenjive direktive EZ-a.



Nazivni napon, V



Nemojte izlagati kiši.



Držite ruke dalje od noža (samo za štapne škare za živicu).



Teleskopska funkcija.



Okrenite nalijevo za otpuštanje kotačića, okrenite nadesno za pritezanje kotačića.

KEES VAN DER SPEK
TUINMACHINES * STOLWIJK



Istosmjerna struja.

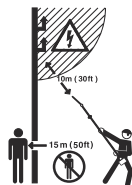

Ovaj proizvod nije električki izoliran. Ako proizvod dotakne visokonaponske vodove ili dođe u njihovu blizinu, može doći do smrti ili ozbiljnih ozljeda. Postoji opasnost od nastanka električnog luka (iskrenja). Povećanjem napona, povećava se i duljina električnog luka. Struja također može protjecati kroz grane i druga tijela, posebice kada su vlažni. Uvijek održavajte barem 10 m udaljenosti između proizvoda i visokonaponskih vodova i/ili svih predmeta koji ih dodiruju. Ako morate raditi unutar ove sigurnosne udaljenosti, obavezno se obratite zaduženom distributeru električne energije radi isključenja napajanja prije početka rada.

Korisnik proizvoda mora tijekom rada ljudima ili životinjama onemogućiti pristup na udaljenost manju od 15 metara.

yyyywwxxxxx

Na natpisnoj pločici je serijski broj. **yyyy** je godina proizvodnje, **ww** je tjedan proizvodnje, a **xxxxx** je serijski broj.

Napomena: Drugi simboli/naljepnice na proizvodu odnose se na zahtjeve za certifikaciju za pojedina tržišta.

Simboli na bateriji i/ili punjaču baterija



Reciklirajte ovaj proizvod u reciklažnoj stanici za električnu i elektroničku opremu. (Primjenjuje se samo na Europu)



Sigurnosni transformator.



Punjač baterije koristite i čuvajte isključivo u zatvorenom prostoru.



Dvostruka izolacija.

Pouzdanost proizvoda

Sukladno zakonima o pouzdanosti proizvoda nismo odgovorni za oštećenja uzrokovana našim proizvodima ako je:

- proizvod nepravilno popravljen
- proizvod popravljen dijelovima koje nije proizveo proizvođač ili nemaju odobrenje proizvođača
- proizvod ima dodatnu opremu koje nije proizveo proizvođač ili nemaju odobrenje proizvođača
- proizvod nije popravljen u odobrenom servisnom centru ili kod ovlaštene osobe.

Sigurnost

Sigurnosne definicije

Upozorenjima, oprezima i napomenama naglašavaju se posebno važni dijelovi priručnika.



UPOZORENJE: Koristi se kada nepoštivanje uputa iz priručnika može uzrokovati smrt ili ozljede rukovatelja ili promatrača.



OPREZ: Koristi se kada nepoštivanje uputa iz priručnika može uzrokovati oštećenje proizvoda ili drugih materijala u neposrednoj blizini.

Napomena: Koristi se prikaz neophodnih dodatnih informacija za zadanu situaciju.

Opće sigurnosne upute



UPOZORENJE: Prije upotrebe proizvoda pročitajte upozoravajuće upute u nastavku.

- Uklonite bateriju kako biste spriječili slučajno pokretanje proizvoda.
- Ako ga upotrebljavate neoprezno ili nepravilno, ovaj proizvod je opasan alat. Ovaj proizvod može izazvati teške ozljede ili smrt rukovatelja ili drugih osoba.
- Nemojte upotrebljavati proizvod ako su mu promijenjene početne specifikacije. Nemojte mijenjati dio proizvoda bez odobrenja proizvođača. Upotrebljavajte isključivo dijelove s odobrenjem proizvođača. Nepravilno održavanje može uzrokovati ozljede ili smrt.
- Pregledajte proizvod prije upotrebe. Pogledajte *Sigurnosni uređaji za proizvod na stranici 337 i Održavanje na stranici 344*. Nemojte upotrebljavati

neispravan proizvod. Provodite sigurnosne provjere, održavanje i servis opisane u ovom priručniku.

- Djecu treba nadzirati kako se ne bi igrala s proizvodom. Upotrebu ili servisiranje proizvoda i/ili baterije nikada nemojte prepustiti djeci ili osobama bez odgovarajuće obuke. Dob korisnika može biti ograničena lokalnim zakonima.
- Proizvod čuvajte u zaključanom prostoru kako biste onemogućili pristup djeci ili osobama bez odobrenja.
- Proizvod spremite izvan dohvata djece.
- Ni u kojem slučaju ne smijete mijenjati dizajn proizvoda bez odobrenja od proizvođača. Obavezno upotrebljavajte originalne dodatke. Neovlaštene izmjene i/ili dodatna oprema mogu uzrokovati ozbiljne tjelesne ozljede ili smrt rukovatelja ili drugih osoba.

Napomena: Upotrebu mogu regulirati nacionalni ili lokalni propisi. Sukladnost s navedenim propisima.

Opća sigurnosna upozorenja za električne alate



UPOZORENJE: Pažljivo pročitajte sve sigurnosne upute i upozorenja. Nepoštivanje upozorenja i uputa može uzrokovati električni udar, požar i/ili ozbiljne ozljede.

Napomena: Spremite sva upozorenja i upute za buduće potrebe. Pojam "električni alat" u upozorenjima odnosi se na električni alat koji se napaja kablom putem mrežne utičnice (ožičeni) ili električni alat na baterije (bežični).

Sigurnost na radnom mjestu

- **Radno mjesto mora biti čisto i dobro osvijetljeno.** Zakrčeni i tamni prostori čest su uzrok nesreća.

- **Nemojte upotrebljavati električne alate u eksplozivnim okruženjima, primjerice u blizini zapaljivih tekućina, plinova i prašine.** Električni alati stvaraju iskre koje mogu zapaliti prašinu ili isparenja.
- **Dok rukujete električnim alatom, pazite da u blizini nema djece ni promatrača.** Svako ometanje može uzrokovati gubitak nadzora nad strojem.

Električna sigurnost

- **Utičkači električnog alata moraju odgovarati utičnicama. Nemojte ni na koji način mijenjati utikač.** Nemojte upotrebljavati utikače prilagodnika za električne alate s uzemljenjem. Originalni utikači i odgovarajuće utičnice smanjuju opasnost od strujnog udara.
- **Izbjegavajte kontakt s uzemljenim površinama kao što su cijevi, radijatori, štednjaci i hladnjaci.** Postoji velika opasnost od strujnog udara ako dođete u dodir s uzemljenom površinom.
- **Električne alate nemojte izlagati kiši ili vlažnim uvjetima.** U slučaju dospijevanja vode u električni alat povećava se opasnost od strujnog udara.
- **Pazite na kabel. Kabel nemojte upotrebljavati za prenošenje, povlačenje ili isključivanje električnog alata. Držite ga podalje od vrućine, ulja, oštih rubova ili pokretnih dijelova.** Oštećeni ili zapetljani kabeli povećavaju opasnost od strujnog udara.
- **Kada električni alat upotrebljavate na otvorenom, morate upotrebljavati odgovarajući produžni kabel.** Kabel predviđen za upotrebu na otvorenom smanjuje opasnost od strujnog udara.
- **Ako električnim alatom neizbježno morate rukovati na vlažnom mjestu, upotrebljavajte napajanje zaštićeno zaštitnom sklopkom (GFCI).** Korištenje sklopke GFCI smanjuje rizik od strujnog udara.

Osobna sigurnost

- **Opasnost! Nemojte upotrebljavati u blizini električnih vodova.** Jedinica nije proizvedena za zaštitu od strujnog udara ako dođe u dodir s električnim vodovima koji se nalaze iznad glave korisnika. Pročitajte lokalne propise o sigurnim udaljenostima od podignutih električnih vodova i pazite da je položaj za rad siguran i zaštićen prije nego počnete raditi lancem pile obrezivačem s produžnom cijevi.
- **Budite usredotočeni, pazite što radite i razumno upravljajte električnim alatom. Električni alat nemojte upotrebljavati umorni ili pod djelovanjem droga, alkohola ili lijekova.** Trenutak nepažnje pri rukovanju električnim alatom može uzrokovati ozbiljne tjelesne ozljede.
- **Upotrebljavajte osobnu zaštitnu opremu. Uvijek nosite zaštitu za oči.** Pravilno korištenje zaštitne opreme, kao što su maska za prašinu, zaštitne cipele koje se ne kližu, kaciga i štitnici za uši smanjuju opasnost od ozljeda.
- **Spriječite nehotično pokretanje stroja. Prije podizanja ili prenošenja alata ili pak njegova priključivanja na napajanje i/ili bateriju sklopka mora biti u isključenom položaju (OFF).** Držanje prsta na

prekidaču prilikom nošenja električnih alata ili priključivanje napajanja električnih alata kojima je prekidač uključen povećava rizik od nesreće.

- **Prije uključivanja električnog alata izvadite klin za prilagođavanje ili uklonite ključ.** Ako ključ ili klin ostanu na pokretnom dijelu električnog alata, može doći do tjelesnih ozljeda.
- **Ne posežite predaleko. Uvijek imajte dobar oslonac i održavajte ravnotežu.** To omogućuje bolju kontrolu električnog alata u neočekivanim situacijama.
- **Nosite prikladnu odjeću. Nemojte nositi široku odjeću ni nakit. Kosu, odjeću i rukavice držite podalje od pomičnih dijelova.** Široka odjeća, nakit ili duga kosa mogu zapeti u pokretnim dijelovima stroja.
- **Ako su priloženi uređaji za povezivanje mehanizama za izdvajanje i prikupljanje prašine, pripazite na njihovo pravilno priključivanje i upotrebu.** Upotreba mehanizma za prikupljanje prašine može smanjiti opasnosti uzrokovane prašinom.
- **Nemojte dopustiti da vam uslijed rutine nastale čestom primjenom alata pozornost popusti tako da zanemarite sigurnosna pravila.** Neoprezan rad u djeliću sekunde može uzrokovati ozbiljnu ozljedu.
- **Jačina vibracija tijekom upotrebe električnog alata može se razlikovati od navedene ukupne vrijednosti ovisno o načinu upotrebe alata.** Kako bi se zaštitio, rukovatelj mora odrediti sigurnosne mjere koje se temelje na procjeni izlaganja u stvarnim uvjetima upotrebe (u obzir treba uzeti sve dijelove u radnom ciklusu, kao što je broj isključivanja alata i rad u praznom hodu uz korištenje prekidača).

Upotreba i održavanje električnog alata

- **Nemojte preopterećivati električni alat. Upotrebljavajte električni alat koja odgovara namjeni.** Odgovarajući električni alat posao će obaviti bolje i sigurnije pri onoj brzini za koju je oblikovan.
- **Nemojte upotrebljavati električni alat ako mu se sklopka ne može uključiti i isključiti.** Električni alat kojim ne možete upravljati putem sklopke opasan je i potrebno ga je popraviti.
- **Isključite utikač iz izvora napajanja i/ili izvadite baterije iz električnog alata prije bilo kakvih izmjena, mijenjanja podataka ili spremanja alata.** Te preventivne sigurnosne mjere smanjuju opasnost od nehotičnog pokretanja električnog alata.
- **Električne alate koji nisu u upotrebi skladištite izvan dohvata djece i osobama koje ne poznaju alat i nisu pročitale ove upute nemojte dopustiti rukovanje alatom.** Električni alati mogu biti opasni kada njima rukuju neiskusni korisnici.
- **Održavajte električne alate. Provjerite jesu li spojni ili pokretni dijelovi pogrešno namješteni, je li neki dio oštećen te postoje li neki drugi uzroci koji bi mogli onemogućiti ispravan rad električnog alata. Ako postoje oštećenja, popravite električni alat prije upotrebe.** Uzrok mnogim nesrećama jest loše održavanje električnih alata.

- **Alati za rezanje moraju biti oštri i čisti.** Ispravno održavani alati za rezanje s oštrim reznim oštricama neće se zablokirati te ih je lakše kontrolirati.
- **Upotrebljavajte električni alat, dodatke i dijelove itd. u skladu s ovim uputama, uzimajući u obzir radne uvjete i posao koji treba obaviti.** Upotreba električnih alata u neodgovarajuće svrhe može dovesti do opasnih situacija.
- **Ručke i prihvatne površine moraju biti suhe, čiste i bez tragova ulja i masti.** Klizave ručke i prihvatne površine u neočekivanim situacijama onemogućuju sigurno rukovanje i kontrolu na alatom.

Upotreba i čišćenje alata za bateriju

- **Bateriju punite samo punjačem koji je odredio proizvođač.** Punjač prikladan za jedan tip baterije može izazvati rizik od požara ako se koristi s drugom baterijom.
- **Upotrebljavajte električne alate samo s posebno namijenjenim baterijama.** Upotreba bilo koje druge baterije može izazvati rizik od ozljede i požara.
- **Kad bateriju ne koristite, držite je daleko od ostalih metalnih predmeta kao što su spojnice za papir, novčići, ključevi, čavli, vijci ili drugi mali metalni predmeti koji bi mogli dovesti do spoja između priključaka.** Kratki spoj između priključaka baterije može prouzročiti opekline ili požar.
- **U uvjetima lošeg postupanja, iz baterije može štrcnuti tekućina, izbjegavajte dodir s njom. Ako slučajno dođe do dodira, isperite vodom. Ako tekućina dođe u dodir s očima, potražite i liječničku pomoć.** Tekućina koja štrcne iz baterije može izazvati iritacije ili opekline.
- **Nemojte upotrebljavati baterijski komplet ili alat koji je oštećen ili modificiran.** Oštećene ili modificirane baterije mogu se nepredvidivo ponašati i time dovesti do požara, eksplozije ili opasnosti od ozljede.
- **Baterijski komplet ni alat nemojte izlagati vatri ni ekstremnim temperaturama.** Izlaganje vatri ili temperaturama većima od 130 °C / 265 °F može dovesti do eksplozija.
- **Pridržavajte se svih uputa za punjenje i baterijski komplet ni alat nemojte puniti izvan temperaturnog raspona navedenog u uputama.** Neispravno punjenje ili držanje na temperaturama izvan navedenog raspona može oštetiti bateriju i povećati mogućnost požara.

Servisiranje

- **Električni alat mora servisirati obučeni serviser s jednakim zamjenskim dijelovima.** Time se zadržava sigurnost električnog alata.
- **Oštećene baterijske pakete nikada nemojte servisirati.** Servisiranje baterijskih paketa dopušteno je samo proizvođaču ili ovlaštenim servisnim distributerima.

Sigurnosna upozorenja za štapni obrezivač – osobna zaštita

- **Tijekom upotrebe štapnog obrezivača sve dijelove tijela držite podalje od lanca pile. Prije pokretanja štapnog obrezivača uvjerite se kako lanac pile nije u dodiru s predmetima iz okoline.** Trenutak nepažnje tijekom rukovanja štapnim obrezivačem može uzrokovati uplitanje odjeće ili dijelova tijela u lanac pile.
- **Štapni obrezivač uvijek držite tako da je vaša desna ruka na stražnjoj dršci, a lijeva ruka na prednjoj.** Držanje lančane pile obrnutim rasporedom ruku povećava opasnost od tjelesnih ozljeda i nikada se ne smije koristiti.
- **Obrezivač s produžnom cijevi držite samo za izoliranu površinu namijenjenu za držanje zato što lanac pile može dodirivati skriveno ožičenje ili vlastitu žicu.** Lanac pile koji dodiruje žicu pod naponom može provoditi struju kroz sve metalne dijelove štapnog obrezivača i izložiti rukovatelja opasnosti od strujnog udara.
- **Nosite zaštitu za oči. Preporučuje se upotreba dodatne zaštitne opreme za sluh, glavu, ruke, noge i stopala.** Odgovarajuća zaštitna odjeća smanjit će tjelesne ozljede u slučaju letećih krhotina ili slučajnog dodira lanca pile.
- **Motornu pilu nemojte upotrebljavati na stablu, ljestvama, krovu ili na nestabilnoj površini.** Pri takvom radu s motornom pilom mogu nastati ozbiljne tjelesne ozljede.
- **Pazite da stalno imate primjeren oslonac, lančanom pilom rukujte samo kad stojite na čvrstoj, sigurnoj i ravnoj podlozi.** Sklise ili nestabilne površine, mogu uzrokovati gubitak ravnoteže ili gubitak kontrole nad štapnim obrezivačem.
- **Prilikom rezanja napete grane pazite na odskakivanje.** Po prekidu napetosti vlakana u drvetu napeta grana može udariti rukovatelja i/ili nekontrolirano izbaciti štapni obrezivač.
- **Budite iznimno pažljivi pri rezanju niskog raslinja i mladica.** Tanak materijal može se zaplesti u štapni obrezivač i biti odbačen prema vama ili vas povlačenjem izbaciti iz ravnoteže.
- **Pratite upute za podmazivanje, zatezanje lanca i zamjenu vodilice i lanca.** Nepravilno zategnut ili podmazan lanac može puknuti ili povećati mogućnost povratnog trzaja.
- **Štapni obrezivač prenosite samo držeći ga za prednju ručku, isključen i udaljen od tijela.** Prilikom prijevoza ili skladištenja štapnog obrezivača obavezno postavite zaštitni pokrov na vodilicu. Pravilnom uporabom štapnog obrezivača smanjuje se vjerojatnost slučajnog kontakta s lancem pile u pokretu.
- **Režite samo drvo. Štapni obrezivač upotrebljavajte samo u propisane svrhe. Na primjer: štapnim obrezivačem nemojte rezati plastiku, kamen ili građevinske materijale koji nisu od drveta.** Upotreba

štapnog obrezivača za radnje drugačije od onih za koje je namijenjen može uzrokovati opasne situacije.

- **Ručke moraju biti suhe, bez tragova ulja i masti.** Masne, nauljene ručke su skliske i uzrokuju manjak kontrole.
- **Nemojte pokušati oboriti stablo dok je shvatite opasnosti i načine za njihovo sprječavanje.** Pri obaranju stabla može doći do ozbiljnih ozljeda rukovatelja ili promatrača.
- **Ovaj štapni obrezivač nije namijenjen za obaranje stabala.** Upotreba štapnog obrezivača za radnje drugačije od onih za koje je namijenjen može uzrokovati ozbiljne ozljede rukovatelja ili promatrača.
- Preporučamo da novi korisnici vježbaju piljenje debala na nogarima ili postolju za piljenje.

Uzroci i sprečavanje povratnog trzaja

Do povratnog trzaja može doći kada nos ili vrh vodilice dodirne predmet ili kada se drvo zatvori i uklješti štapni obrezivač u rezu. Kontakt vrhom vodilice u nekim slučajevima može uzrokovati povratni trzaj i odbaciti vodilicu nagore i unatrag prema korisniku. Uklještenje štapnog obrezivača uz vrh vodilice može odbaciti vodilicu unatrag prema rukovatelju. Bilo koja od ovih reakcija može uzrokovati gubitak kontrole nad štapnim obrezivačem, što može izazvati ozbiljne tjelesne ozljede. Nemojte se oslanjati samo na sigurnosne uređaje ugrađene na štapni obrezivač. Korisnik štapnog obrezivača treba poduzeti nekoliko koraka kako bi osigurao poslove rezanja osigurao od nesreće ili ozljede. Povratni trzaj rezultat je pogrešne upotrebe štapnog obrezivača i/ili neispravnih radnih postupaka ili uvjeta, a može se izbjeći poduzimanjem odgovarajućih mjera opreza navedenih u nastavku:

- **Štapni obrezivač držite čvrsto s obje ruke. Palci i prsti moraju obuhvatiti ručke štapnog obrezivača, a tijelo i ruke trebaju biti u položaju otpornom na silu povratnog trzaja.** Korisnik može kontrolirati silu povratnog trzaja ako poduzme odgovarajuće mjere opreza. Nemojte ispuštati štapni obrezivač.
- **Nemojte se previše naginjati i nemojte rezati iznad visine ramena.** Time ćete smanjiti mogućnost slučajnog kontakta vrha i omogućiti bolju kontrolu nad štapnim obrezivačem u neočekivanim situacijama.
- **Upotrebljavajte samo zamjenske vodilice i štapne obrezivače koje navodi proizvođač.** Neodgovarajuće vodilice i štapni obrezivači mogu uzrokovati pucanje lanca i/ili povratni trzaj.
- **Pratite upute proizvođača za oštrenje i održavanje štapnog obrezivača.** Smanjivanje visine razmaka reznog alata može uzrokovati povećanje povratnog trzaja.

Općenita sigurnosna upozorenja za obrezivač s produžnom motkom

Prilikom uklanjanja zaglavljene materijala, spremanja i servisiranja obrezivača s produžnom motkom pridržavajte se svih uputa. Prekidač mora biti isključen,

a baterijski komplet izvađen. Neočekivana aktivacija obrezivača s produžnom motkom prilikom čišćenja zaglavljene materijala ili servisiranja može rezultirati teškim tjelesnim ozljedama.

Oprema za osobnu zaštitu



UPOZORENJE: Prije upotrebe proizvoda pročitajte upozoravajuće upute u nastavku.

- Prilikom uporabe proizvoda uvijek upotrebljavajte odobrenu osobnu zaštitnu opremu. Oprema za osobnu zaštitu ne može u potpunosti spriječiti ozljede, no smanjuje stupanj ozljede u slučaju nezgode. Pri odabiru odgovarajuće opreme zatražite pomoć ovlaštenog trgovca.
- Ako postoji opasnost od padanja predmeta na glavu, nosite kacigu.

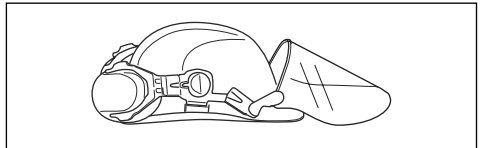

- Koristite odobrenu zaštitu sluha.

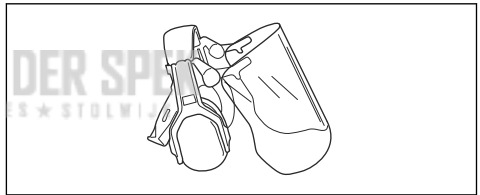

- Koristite odobrenu zaštitu za oči. Ako nosite vizir, morate nositi i odobrene zaštitne naočale. Odobrene zaštitne naočale moraju ispunjavati standard ANSI Z87.1 za SAD ili EN 166 za države EU-a.

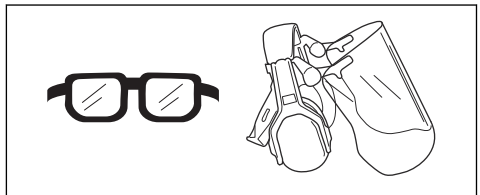

- Po potrebi nosite rukavice – primjerice prilikom pričvršćenja, pregleda ili čišćenja rezne opreme.

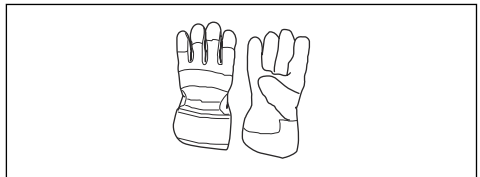

- Nosite zaštitne čizme ili cipele s protukliznim potplatima.



- Koristite hlače sa zaštitom od motorne pile.
- Nosite odjeću napravljenu od čvrstog materijala. Uvijek nosite teške duge hlače i duge rukave. Nemojte nositi široku odjeću koja može zapinjati za grane i prutove. Nemojte nositi nakit, kratke hlače, otvorene cipele ni hodati bosonogi. Kosu podignite na sigurnu visinu iznad ramena.
- Imajte u blizini pribor za prvu pomoć.



Sigurnosni uređaji za proizvod



UPOZORENJE: Prije korištenja proizvoda pročitajte upozoravajuće upute u nastavku.

U ovom odjeljku opisane su sigurnosne značajke proizvoda, njegova namjena te način provedbe provjera i održavanja za osiguranje ispravnog rada. Za položaj dijelova na proizvodu pogledajte upute pod naslovom *Pregled proizvoda na stranici 331*.

Nepravilno održavanje te neprofesionalno servisiranje i/ili popravci proizvoda skraćuju vijek trajanja proizvoda i povećavaju opasnost od nezgoda. Sve dodatne informacije zatražite od najbližeg servisnog zastupstva.



UPOZORENJE: Nikada nemojte upotrebljavati proizvod s oštećenim dijelovima sigurnosne opreme. Provodite provjere i održavajte sigurnosnu opremu proizvoda prema uputama opisanim u ovom odjeljku. Ako proizvod ne zadovolji bilo koju od ovih provjera, obratite se serviseru radi popravka.



OPREZ: Specijalan tečaj je potreban za servisiranje i popravak stroja. Ovo se posebno odnosi na sigurnosnu opremu stroja. Ukoliko Vaš stroj ne prođe na kojem od dolje opisanih provjera, odnesite ga svom serviseru. Kada kupite neki od naših

proizvoda mi Vam jamčimo mogućnost profesionalnog popravka i servisa. Ukoliko prodavač koji Vam je prodao stroj nije zadužen i za servisiranje, pitajte ga za adresu najbližeg serviseru.

Provjera tipkovnice

1. Pritisnite i zadržite gumb za pokretanje/zaustavljanje (A).

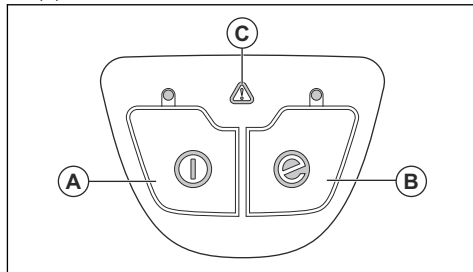

- a) Proizvod je uključen kada svijetli LED indikator.
 - b) Proizvod je isključen kada LED indikator ne svijetli.
2. Opis funkcioniranja gumba SavE (B) potražite u odjeljku *Pokretanje funkcije SavE na stranici 343*.
 3. Pogledajte *Rješavanje problema na stranici 351* ako svijetli ili trepti indikator upozorenja (C).

Provjera blokade okidača paljenja

Blokada okidača paljenja sprječava nehotično pokretanje. Kada otpustite ručku, okidač paljenja i blokada okidača paljenja vraćaju se na svoj početni položaj.

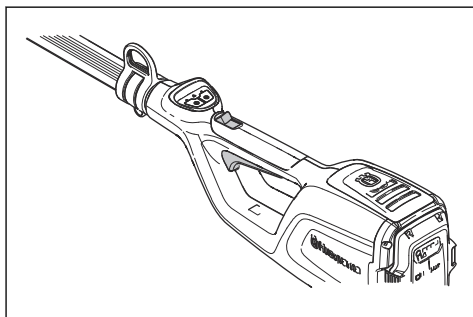

1. Provjerite je li okidač paljenja blokiran kada je blokada u početnom položaju.

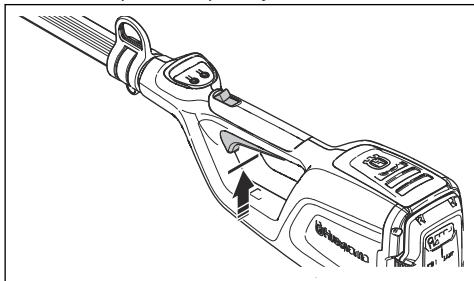

2. Povucite i pustite blokadu pa provjerite vraća li se po otpuštanju u početni položaj.

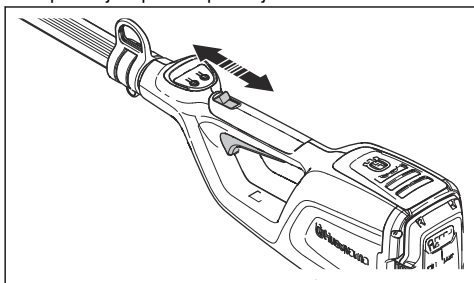

3. Provjerite slobodno kretanje okidača paljenja i blokade te pravilno funkcioniranje povratne opruge.

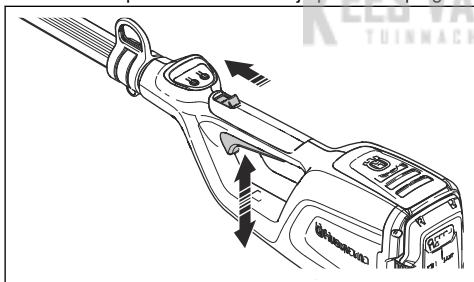

4. Pokrenite proizvod, pogledajte *Pokretanje proizvoda na stranici 342*.
5. Dajte puni gas.
6. Otpustite okidač paljenja i provjerite je li se rezni pribor potpuno zaustavio.

Sigurnosne upute za opremu za rezanje



UPOZORENJE: Prije upotrebe proizvoda pročitajte upozoravajuće upute u nastavku.

- Upotrebljavajte samo odobrene kombinacije vodilice/lanca motorne pile i opremu za oštrenje. Za upute pročitajte *Održavanje na stranici 344*.

- Pri radu s lancem motorne pile ili njegovim održavanjem nosite zaštitne rukavice. Lanac motorne pile koji se ne pokreće također može prouzročiti ozljede.
- Pazite da su rezni zupci dobro naoštreni. Poštujte upute i upotrebljavajte preporučeni mjerac razmaka. Oštećeni ili neispravno naoštreni lanac motorne pile povećava opasnost od nezgoda.

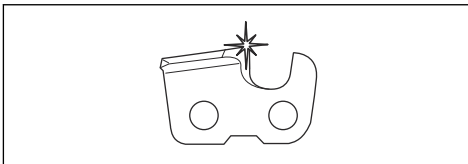

- Držite se ispravne postavke mjeraca dubine. Poštujte upute i upotrebljavajte preporučenu postavku mjeraca dubine. Prevelika postavka mjeraca dubine povećava opasnost od povratnog trzaja.

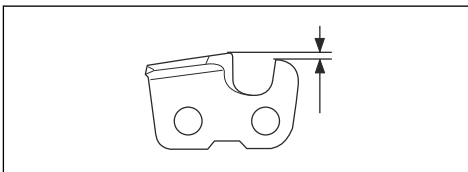

- Provjerite je li lanac motorne pile pravilno zategnut. Ako lanac motorne pile ne naliježe zategnuto na vodilicu, lanac može iskočiti. Neispravna zategnutost lanca motorne pile smanjuje habanje vodilice, lanca motorne pile i pogonskog zupčanika lanca. Pogledajte *Dodaci na stranici 354*.

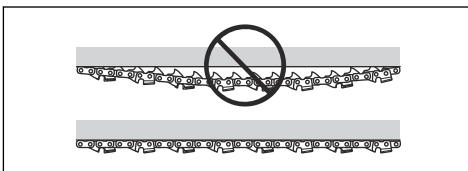

- Redovito održavajte opremu za rezanje i održavajte je dobro podmazanom. Ako lanac motorne pile nije ispravno podmazan, povećava se opasnost od habanja vodilice, lanca motorne pile i pogonskog zupčanika lanca.

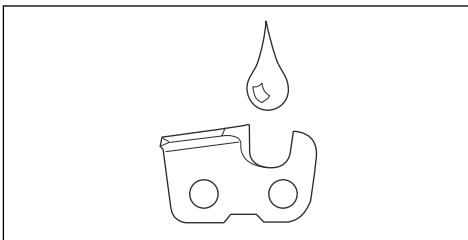

Sigurnosne upute za rad



UPOZORENJE: Prije upotrebe proizvoda pročitajte i ispoštujte upozoravajuće upute u nastavku.

- Tijekom rada ljudima i životinjama onemogućite pristup na bliže od 15 m (50 stopa). Kada u istom području radi više rukovatelja, sigurnosna udaljenost treba biti najmanje 15 m. U suprotnom postoji opasnost od ozbiljnih tjelesnih ozljeda. Ako se netko približi, odmah zaustavite proizvod. Nikada se nemojte okretati s proizvodom bez prethodne provjere sigurnosnog područja iza vas.
- Proizvod nemojte upotrebljavati po lošem vremenu, primjerice po gustoj magli, jakoj kiši, snažnom vjetru, ekstremnoj hladnoći itd. Iznimno vruće vrijeme može prouzročiti pregrijavanje proizvoda. Rad u lošim vremenskim uvjetima zamara i često stvara dodatne opasnosti kao što su ledeno tlo, nepredvidljiv smjer padanja granja itd.
- Djeca ne smiju upotrebljavati stroj niti se zadržavati u njegovoj blizini. Budući da se uređaj lako pokreće, djeca bi ga mogla pokrenuti ako nisu pod strogim nadzorom. To može rezultirati ozbiljnim tjelesnim ozljedama. Odspojite bateriju kada uređaj nije pod strogim nadzorom.
- Pobrinite se da ljudi, životinje ili drugi predmeti ne mogu utjecati na vaš nadzor nad proizvodom i da oni ne dolaze u doticaj s reznim priborom ili nepričvršćenim predmetima koje dodaci za rezanje odbacuju.
- Uvijek pazite na znakove upozorenja ili dovike prilikom upotrebe zaštite sluha. Obavezno uklonite zaštitu sluha odmah po zaustavljanju proizvoda.
- Preveliko izlaganje vibracijama može uzrokovati poremećaj cirkulacije ili oštećenje živčanog sustava kod ljudi koji sa slabom cirkulacijom. Ako imate simptome uzrokovane prevelikim izlaganjem vibracijama, obratite se liječniku. Primjeri takvih simptoma su umrtvljenost, nedostatak osjećaja, „škakljanje“, „trnci“, bol, manjak ili smanjena snaga, promjene u boji kože. Simptomi se uglavnom pojavljuju na prstima, rukama ili zglobovima.
- Ni u kom slučaju nemojte upotrebljavati rezni pribor bez odobrenog štitnika. Montaža neodgovarajućeg ili oštećenog štitnika može uzrokovati ozbiljne osobne ozljede.
- Prije svih radova na proizvodu obavezno zaustavite proizvod, uklonite bateriju i provjerite je li se rezna oprema u potpunosti zaustavila. Odstupanje od uputa za oštrenje znatno povećava rizik od povratnog trzaja.
- Ako dođete u situaciju u kojoj niste sigurni što napraviti, obratite se stručnjaku. Obratite se zastupniku ili serviseru. Izbjegavajte sve upotrebe za koje procijenite da su izvan vaših mogućnosti.
- Izbjegavajte sve upotrebe za koje procijenite da su izvan vaših mogućnosti.

- Proizvod nikada nemojte upotrebljavati umorni, pod utjecajem alkohola, lijekova, pod terapijom ili izloženi bilo čemu što utječe na vaš vid, opreznost, koordinaciju ili sposobnost rasuđivanja.
- Proizvod može biti naglo odbačen u stranu kada vrh vodilice dođe u kontakt s učvršćenim predmetom. Ovo se naziva povratnim trzajem. Povratni udar može biti toliko snažan da proizvod/rukovatelja odbaci u bilo kojem smjeru i potencijalno uzrokuje gubitak nadzora nad proizvodom. Izbjegavajte rezanje vrhom vodilice.
- Proizvod nemojte upotrebljavati ako niste u mogućnosti pozvati pomoć u slučaju nezgode.
- Održavajte ravnotežu i stabilan položaj. Osigurajte sigurno kretanje i stav. Provjerite ima li u okolnom području prepreka (korištenja, kamenja, grana, rupa i slično) za slučaj naglog kretanja. Budite izuzetno oprezni pri radu na kosini.
- Uvijek pregledajte radno područje. Uklonite sve nepričvršćene predmete, kao što je kamenje, razbijeno staklo, čavli, čelična žica, konopac, i sl. koji bi se mogli omotati oko dodatka za rezanje ili koje bi on mogao odbaciti.
- Budite vrlo pažljivi pri rezanju napetog stabla. Napeto stablo može i prije i poslije propilavanja odbaciti se u svoj prvobitni položaj. Ako zauzmete pogrešan položaj ili režete stablo na pogrešnom mjestu, stablo vas može udariti i uzrokovati gubitak kontrole. Ove okolnosti mogu izazvati ozbiljne ozljede.
- Održavajte ravnotežu i stabilan položaj.
- Nosite naramenice kako biste lakše podnijeli težinu stroja i lakše rukovali.
- Uvijek držite ovaj proizvod objema rukama. Proizvod držite na desnoj strani tijela.

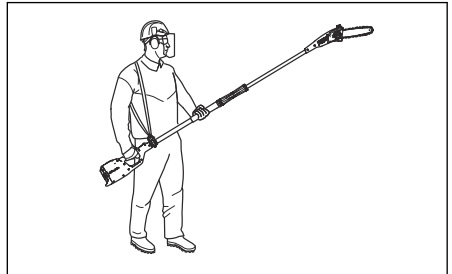

- Prelaska u drugo područje zaustavite proizvod. Prije prenošenja ili duljeg prijevoza proizvoda postavite prijenosni štitnik.
- Uključen proizvod dopušteno je spustiti samo ako ga možete nadzirati.
- Ako proizvod upotrebljavate na temperaturama nižima od -10 °C, proizvod i baterija najmanje 24 sata prije početka rada treba unijeti u grijani prostor.
- Nemojte stajati izravno ispod grane koju sijećete. Ovo može dovesti do teških ili čak smrtonosnih tjelesnih ozljeda.

- Pridržavajte se primjenjivih sigurnosnih propisa za rad u blizini nadzemnih električnih vodova.
- Ovaj proizvod nije električki izoliran. Ako proizvod dotakne ili dođe u blizinu visokonaponskih vodova, može doći do smrti ili ozbiljnih tjelesnih ozljeda. Postoji opasnost od nastanka električnog luka (iskrenja). Povećanjem napona, povećava se i duljina električnog luka. Struja također može protjecati kroz grane i druga tijela, posebice kada su vlažni. Između proizvoda i visokonaponskih vodova i/ili svih predmeta koji ih dodiruju obavezno održavajte udaljenost od barem 10 m. Ako morate raditi unutar ove sigurnosne udaljenosti, obavezno se obratite zaduženom distributeru električne energije radi isključenja napajanja prije početka rada.
- Neispravan dodatak za rezanje povećava opasnost od nezdode.

Sigurnost baterije



UPOZORENJE: Prije upotrebe proizvoda pročitajte upozoravajuće upute u nastavku.

- Preporučeni akumulator je BLi10. Akumulatori su softverski kodirani.
- Punjive baterije BLi10 upotrebljavajte isključivo za napajanje odgovarajućih proizvoda tvrtke Husqvarna. Akumulator nemojte upotrebljavati za napajanje drugih proizvoda jer postoji opasnost od ozljeda.
- Opasnost od strujnog udara. Polove baterije nemojte spajati s ključevima, vijcima ili drugim metalom. Tako može doći do kratkog spoja baterije.
- Nemojte upotrebljavati nepunjive baterije.
- Nemojte umetati predmete u zračne utore baterije.
- Akumulator zaštitite od sunčeve svjetlosti, vrućine i otvorenog plamena. Akumulator može uzrokovati opekline i/ili kemijske opekline.
- Zaštitite bateriju od kiše i mokrih uvjeta.
- Zaštitite bateriju od mikrovalova i visokog tlaka.
- Bateriju nemojte rastavljati ili razbijati.
- Nemojte dopustiti kontakt akumulatorske kiseline s kožom. Akumulatorska kiselina uzrokuje ozljede kože, koroziju i opekline. Ako vam akumulatorska kiselina uđe u oči, nemojte ih trljati nego barem 15 minuta ispirite oči s puno vode. Ako akumulatorska kiselina dođe u kontakt s kožom, operite je velikom količinom sapunice. Zatražite medicinsku pomoć.
- Bateriju upotrebljavajte u rasponu temperatura od -10 °C (14 °F) i 40 °C (104 °F).
- Bateriju ili punjač baterije nikada nemojte čistiti vodom. Pogledajte *Čišćenje proizvoda, baterije i punjača baterije na stranici 350*.
- Nemojte upotrebljavati neispravnu ili oštećenu bateriju.
- Akumulatore skladištite dalje od metalnih predmeta poput čavala, vijaka ili nakita.

- Akumulator držite podalje od djece.

Sigurnost punjača baterije



UPOZORENJE: Prije upotrebe proizvoda pročitajte upozoravajuće upute u nastavku.

- Nepoštivanje sigurnosnih uputa može uzrokovati električni udar ili kratki spoj.
- Upotrebljavajte isključivo punjače baterija isporučene uz proizvod. Kad punite bateriju BLi10 preporučeni punjač je QC80.
- Nemojte rastavljati punjač baterije.
- Nemojte upotrebljavati neispravan ili oštećen punjač baterije.
- Punjač baterije nemojte podizati za električni kabel. Za odspajanje punjača baterije od zidne utičnice izvucite utikač. Nemojte povlačiti kabel za napajanje.
- Sve kabele i produžne kabele držite podalje od vode, ulja i oštih rubova. Kabel nemojte zahvatiti predmetima, npr. vratima, ogradama i sl.
- Punjač baterije nemojte upotrebljavati u blizini zapaljivih materijala ili materijala koji mogu uzrokovati koroziju. Punjač baterije ne smije biti prekriven. Ako dođe do razvoja dima ili požara, odspojite utikač punjača baterije.
- Bateriju puniti isključivo u zatvorenom, dobro prozračenom zatvorenom prostoru bez izravne sunčeve svjetlosti. Baterije nemojte puniti na otvorenom. Bateriju nije dopušteno puniti u vlažnim uvjetima.
- Punjač baterije upotrebljavajte isključivo na temperaturama između 5 °C (41 °F) i 40 °C (104 °F). Punjač baterije upotrebljavajte u prozračnom i suhom okruženju bez prašine.
- Nemojte umetati predmete u rashladne utore punjača baterije.
- Nikada nemojte priključivati terminale punjača baterije na metalne predmete jer tako možete izazvati kratki spoj na punjaču baterija.
- Upotrebljavajte neoštećene i odobrene mrežne utičnice. Uvjerite se da su žica i punjač baterije neoštećeni. Ako upotrebljavate produžni kabel, provjerite da nije oštećen.

Sigurnosne upute za održavanje



UPOZORENJE: Prije održavanja proizvoda pročitajte upozoravajuće upute u nastavku.

- Uklonite bateriju prije održavanja, drugih provjera ili sastavljanja proizvoda.
- Rukovatelj smije provoditi samo radove održavanja i servisiranja opisane u ovom korisničkom priručniku. Za veća održavanja i servisiranje obratite se serviseru.

- Bateriju ili punjač baterije nikada nemojte čistiti vodom. Jači deterđent može oštetiti plastiku.
- Ako ne provodite održavanje, smanjujete vijek trajanja stroja i povećavate opasnost od nezgoda.
- Sva servisiranja i popravci uvjetuju posebnu obuku, posebice oni na sigurnosnim uređajima na

proizvodu. Ako nakon provedbe održavanja nisu odobrene sve provjere iz ovog korisničkog priručnika, obratite se serviseru. Jamčimo dostupnost profesionalnih popravaka i servisiranja za vaš proizvod.

- Koristite samo originalne rezervne dijelove.

Sastavljanje

Uvod



UPOZORENJE: Prije sklapanja proizvoda s razumijevanjem pročitajte poglavlje o sigurnosti.

Sastavljanje osovine

1. Električni priključci moraju biti poravnati.

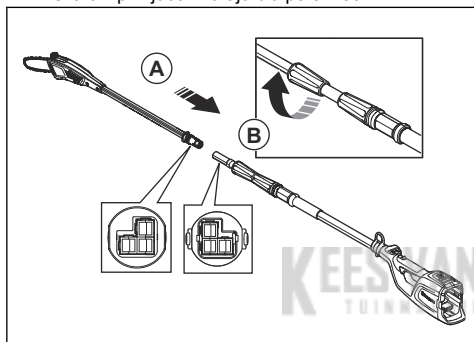

2. Potpuno spojite krajeve osovine (A).
3. Zategnite navojnu ručku na dio osovine s glavom pile (B).

Prilagodba duljine osovine

1. Otpustite navojnu ručku na strani osovine s kućištem baterije (A).

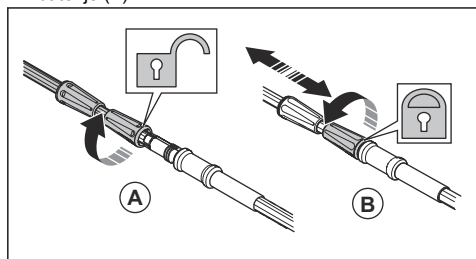

2. Podesite odgovarajuću duljinu osovine.
3. Zategnite navojnu ručku (B).

Prilagodba naramenice

Tijekom rada s proizvodom obavezno nosite naramenice. Naramenice pružaju maksimalnu kontrolu tijekom rada s proizvodom. Naramenice smanjuju opasnost od zamora ruku i leđa.

1. Odjenite naramenice.
2. Pričvrstite proizvod pomoću noseće kuke za naramenice.
3. Podešavajte duljinu naramenice dok noseću kuku ugrubo ne poravnate s desnim bokom.

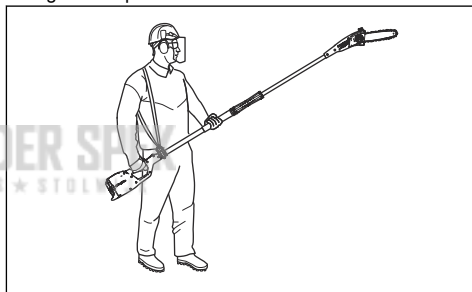

Provjera ispravnosti rada prije upotrebe proizvoda

1. Provjerite nema li na dovodu zraka prljavštine ili oštećenja. Četkom uklonite travu i lišće s proizvoda.
2. Provjerite pravilno funkcioniranje proizvoda.
3. Zategnite sve matice i vijke.
4. Provjerite je li glava pile pravilno pričvršćena.
5. Pregledajte ima li na glavi pile oštećenja, primjerice pukotina. Zamijenite glavu pile ako je oštećena.
6. Provjerite nisu li poklopci oštećeni i jesu li pravilno pričvršćeni.

Priključivanje punjača baterije

1. Spojite punjač baterije na napon i frekvenciju koji su navedeni na natpisnoj pločici.
2. Priključite utikač na uzemljenu utičnicu. LED indikator na punjaču baterije zatreperi jednom zelenom bojom.

Napomena: Baterija se neće puniti ako je temperatura baterije viša od 50 °C / 122 °F. Ako je temperatura viša od 50 °C / 122 °F, punjač baterije rashladit će bateriju prije punjenja baterije.

Priključivanje baterije na punjač

Napomena: Napunite bateriju pri prvoj upotrebi. Nova baterija napunjena je samo 30%.

1. Provjerite je li baterija suha.
2. Priključite bateriju na punjač baterije.
3. Provjerite uključuje li se zeleni indikator punjenja na punjaču baterije. On označava ispravnu povezanost baterije s punjačem baterije.
4. Kada se na bateriji uključe svi LED indikatori (A), baterija je potpuno napunjena.

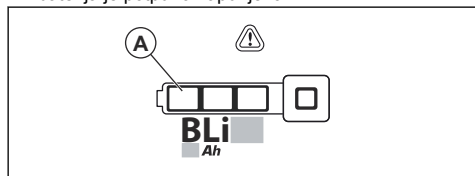

5. Za odspajanje punjača baterije od mrežne utičnice izvucite utikač. Nemojte povlačiti kabel.
6. Izvadite bateriju iz punjača baterije.

Napomena: Više informacija potražite u priručnicima za bateriju i punjač baterije.

Priključivanje baterija na proizvod



UPOZORENJE: S proizvodom upotrebljavajte samo originalne baterije tvrtke Husqvarna.

1. Provjerite je li baterija potpuno napunjena.
2. Postavite bateriju u držač baterije na proizvodu. Ako baterija ne ulazi lako u držač, to znači da nije pravilno umetnuta.

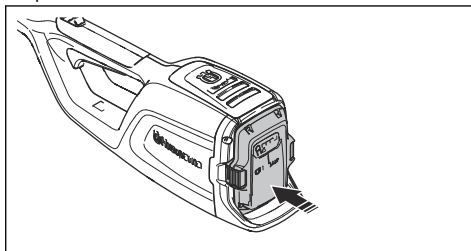

3. Pritisnite donji dio baterije i gurnite je do kraja u držač. Baterija se učvršćuje u položaju škljocajem.
4. Provjerite jesu li se zatvarači pravilno zaključali na mjestu.

Pokretanje proizvoda

1. Pritisnite i držite gumb za pokretanje/zaustavljanje dok se ne uključi zeleni LED indikator.

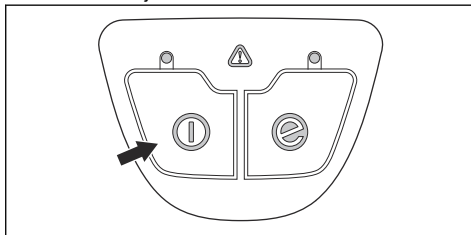

2. Pritisnite blokadu okidača paljenja unatrag i zadržite okidač paljenja.

Rezanje grana



UPOZORENJE: Obratite pozornost prilikom rada u blizini nadzemnih električnih vodova. Grane koje padaju mogu dovesti do kratkog spoja.

- Kada je to moguće, uvijek se postavite tako da možete napraviti rez na grani pod pravim kutom.

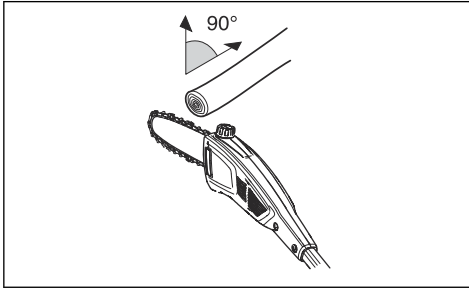

- Velike grane sijecite u više dijelova kako biste mogli lakše kontrolirati gdje padaju. Također obratite pažnju na mogućnost odskoka grana nakon pada na tlo u smjeru korisnika.

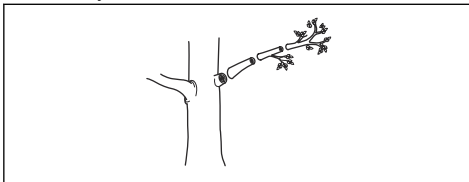

- Nemojte sjeći kroz oteklinu u korijenu grane jer tako usporavate oporavak i povećavate opasnost od napada gljivica.

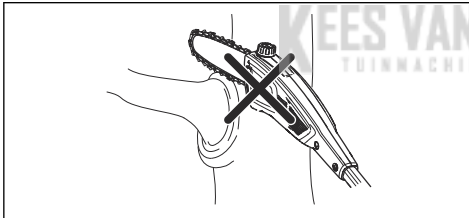

- Koristite prekidač za zaustavljanje u dnu rezne glave kako biste olakšali rezanje. Tako sprječavate "poskakivanje" rezne opreme po grani.

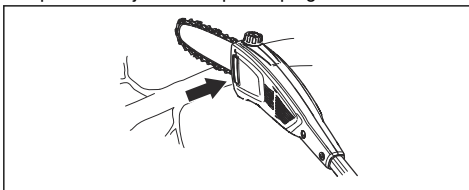

- Prije nego presijete granu, napravite početni rez s donje strane grane. Na taj ćete način spriječiti kidanje kore, što bi moglo dovesti do sporog oporavka drveta i izazvati njegovo trajno oštećenje. Rez ne smije biti dublji od 1/3 debljine grane kako bi se izbjeglo zaglavljivanje. Ostavite lanac da radi dok izvlačite priključak za rezanje iz grane kako biste izbjegli zaglavljivanje.

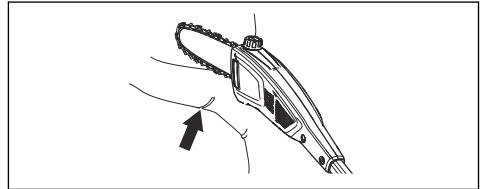

- Uvjerite se da imate čvrst oslonac i da možete raditi te da vam grane, kamenje i drveće ne smetaju.



UPOZORENJE: Okidač paljenja nikada nemojte aktivirati ako nemate pregled cijele rezne opreme.

Pokretanje funkcije SavE

Proizvod je opremljen funkcijom SavE za štednju energije. Funkcija SavE osigurava najdulje vrijeme rada baterije.

1. Pritisnite tipku SavE. Kada se uključi zeleni LED indikator, znači da je funkcija aktivna.

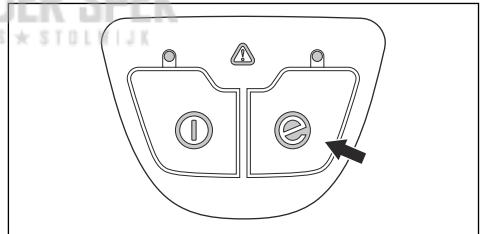

2. Ponovno pritisnite gumb SavE kako biste prekinuli funkciju SavE.

Zaustavljanje proizvoda

1. Otpustite prekidač za uključivanje.
2. Pritisnite gumb za zaustavljanje, a zatim će zeleni LED indikator prestati svijetliti.

3. Izvadite bateriju iz proizvoda. Pritisnite 2 gumba za otpuštanje i izvucite bateriju.

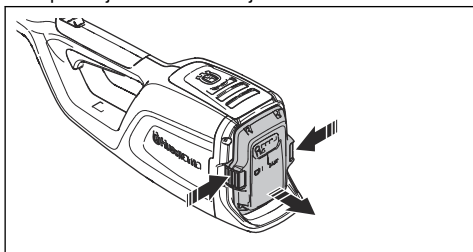

Održavanje

Uvod



UPOZORENJE: Prije održavanja proizvoda s razumijevanjem pročitajte odjeljak o mjerama sigurnosti.



UPOZORENJE: Prije održavanja proizvoda izvadite bateriju.

Raspored održavanja



UPOZORENJE: Prije održavanja izvadite bateriju.

U nastavku je popis koraka održavanja neophodnih za održavanje proizvoda. Više informacija potražite u zadacima u poglavlju o održavanju.

Održavanje	Dnevno	Tjedno	Mjesečno
Vanjske dijelove proizvoda očistite suhom krpom. Nemojte prati vodom.	X		
Provjerite ispravnost i neoštećenost gumba za pokretanje i zaustavljanje.	X		
Iz sigurnosnih razloga provjerite ispravnost okidača paljenja i blokade okidača paljenja.	X		
Provjerite rade li sve komande ispravno i jesu li neoštećene.	X		
Ručke održavajte suhima i čistima. Na ručkama ne smije biti ulja i maziva.	X		
Provjerite je li poklopac lanca pile neoštećen. Ako je oštećen, zamijenite poklopac lanca pile.	X		
Provjerite jesu li vijci i matice pritegnuti.	X		
Očistite čep spremnika za ulje	X		
Provjerite rade li gumbi za otpuštanje na bateriji i pričvršćuju li bateriju u proizvodu.	X		
Provjerite je li punjač baterije neoštećen te radi li ispravno.	X		
Provjerite je li baterija neoštećena.	X		
Provjerite je li baterija napunjena.	X		
Provjerite je li punjač baterije neoštećen.	X		

Održavanje	Dnevno	Tjedno	Mjesečno
Pregledajte sve kabele, spojnice i priključke. Uvjerite se kako nema oštećenja ili onečišćenja.		X	
Očistite poklopac lanca pile.		X	
Provjerite spojeve između baterije i proizvoda. Provjerite spoj između baterije i punjača.			X
Provjerite je li glava pile neoštećena. Zamijenite glavu pile ako je oštećena.	Sve radove servisiranja na glavi pile provodi ovlašteni distributer tvrtke Husqvarna.		
Provjerite istrošenost pogonskog lančanika lanca.	Pogonski lančanik lanca zamijenite nakon približno 100 sati rada ili, ako je potrebno, učestalije.		

Pregled opreme za rezanje

1. Pobrinite se da u nitnama i sponama nema pukotina te da nitne nisu olabavljene. Ako je to potrebno, zamijenite ih.

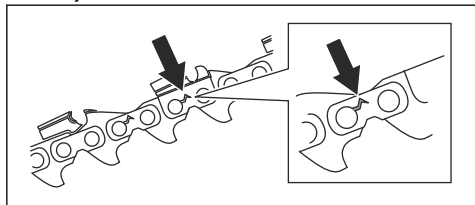

2. Pobrinite se da se lanac motorne pile može lako savijati. Zamijenite lanac motorne pile ako je krut.
3. Usporedite lanac motorne pile s novim lancem motorne pile da biste provjerili jesu li nitne i spone istrošene.
4. Zamijenite lanac motorne pile kada je najdulji dio reznih zubaca manji od 4 mm / 0,16 inči. Također zamijenite lanac motorne pile ako na kružnoj pili postoje pukotine.

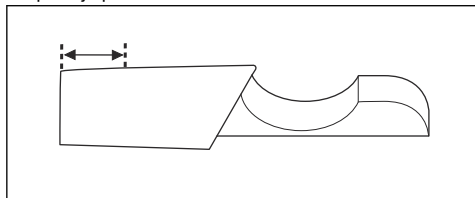

Zamjena vodilice

1. Kotačić za zaključavanje okrenite u smjeru suprotnom od kazaljke na satu pa skinite zaštitni poklopac (A).

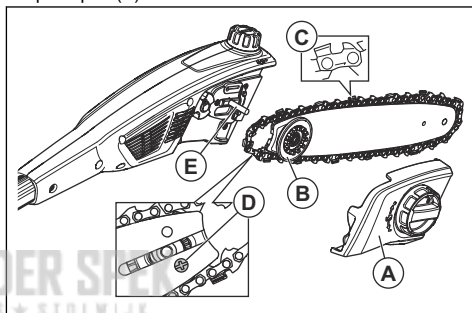

2. Skinite vodilicu zajedno s lancem motorne pile.
3. Lanac motorne pile skinite s vodilice.
4. Odvrtite vijak (D) i izvadite zupčanik. Zupčanik odložite pri ruci.
5. Zupčanik pomoću vijka (D) ugradite u novu vodilicu.
6. Lanac motorne pile stavite u utor vodilice.
7. Vodilicu i zupčanik (B) postavite na klin vodilice (E).
8. Lanac motorne pile postavite oko pogonskog kotača. Rezni zupci moraju biti okrenuti u smjeru suprotnom od pogonskog kotača (C).
9. Postavite zaštitni poklopac (A) i kotačić za zaključavanje zavrnite u pravcu kazaljke na satu.
10. Pritegnite lanac motorne pile. Za upute pogledajte *Prilagodba zategnutosti lanca pile na stranici 348.*

Zamjena lanca motorne pile

1. Kotačić za zaključavanje okrenite u smjeru suprotnom od kazaljke na satu pa skinite zaštitni poklopac (A).

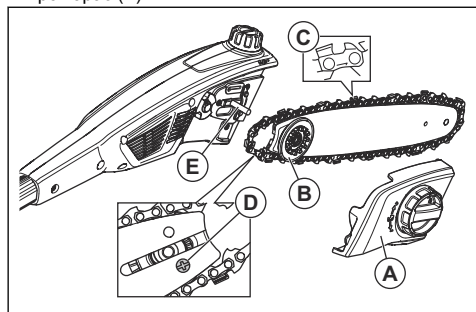

2. Skinite vodilicu zajedno s lancem motorne pile.
3. Lanac motorne pile skinite s vodilice.
4. Novi lanac motorne pile stavite u utor vodilice.
5. Vodilicu i zupčanik (B) postavite na klin vodilice (E).
6. Lanac motorne pile postavite oko pogonskog kotača. Rezni zupci moraju biti okrenuti u smjeru suprotnom od pogonskog kotača (C).
7. Postavite zaštitni poklopac (A) i kotačić za zaključavanje zavrnite u pravcu kazaljke na satu.
8. Pritegnite lanac motorne pile. Za upute pogledajte *Prilagodba zategnutosti lanca pile na stranici 348*.

Oštrenje lanca pile

Informacije o vodilici i lancu motorne pile



UPOZORENJE: Pri radu s lancem motorne pile ili njegovim održavanjem nosite zaštitne rukavice. Lanac motorne pile koji se ne pokreće također može prouzročiti ozljede.

Istrošenu ili oštećenu vodilicu ili lanac motorne pile zamijenite kombinacijom vodilice i lanca motorne pile koju preporučuje poduzeće Husqvarna. To je neophodno za očuvanje sigurnosnih funkcija proizvoda. Popis kombinacija rezervnih vodilica i lanaca koje mi preporučujemo potražite ovdje *Dodaci na stranici 354*.

- Duljina vodilice, inči/cm. Informacije o duljini vodilice obično se mogu pronaći sa stražnje strane vodilice.

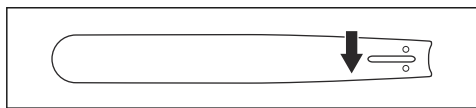

- Broj zubaca na vršnom zupčaniku vodilice (T).

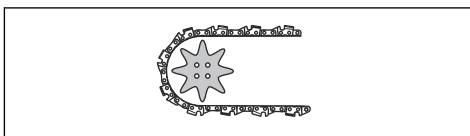

- Razmaci u lancu, inči. Razmak između pogonskih karika lanca motorne pile mora odgovarati razmaku između zubaca na vršnom zupčaniku vodilice i pogonskih zupčanika.

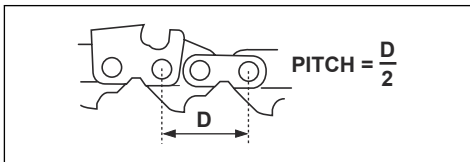

- Broj pogonskih članaka. Broj pogonskih članaka određuje vrstu vodilice.

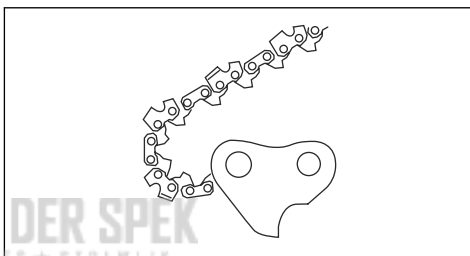

- Širina utora u vodilici, inči/mm. Širina utora u vodilici mora biti ista kao i širina pogonskih članaka lanca.

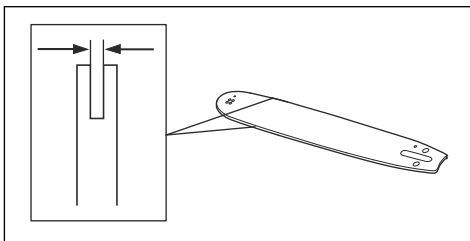

- Provrt za ulje za lanac i provrt za napravu za zatezanje lanca. Vodilica se mora poklapati s proizvodom.

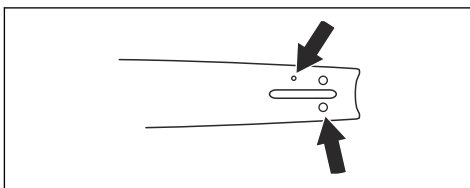

- Širina pogonskih članaka, mm/inči.

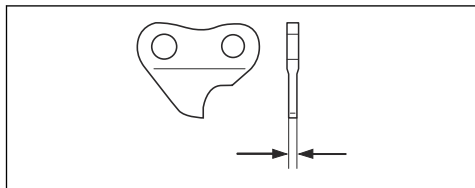

Opće informacije o oštrenju noževa za travu

Ne upotrebljavajte tupi lanac motorne pile. Ako je lanac motorne pile tup, morate primijeniti veći pritisak da biste gurnuli vodilicu kroz drvo. Ako je lanac motorne pile vrlo tup, neće biti iverja nego samo strugotina.

Oštar lanac motorne pile reže kroz drvo, a iverje postaje dugačko i debelo.

Zubac za rezanje (A) i mjerac dubine (B) zajedno tvore dio za rezanje lanca motorne pile, kružnu pilu. Razlika u visini između to dvoje predstavlja dubinu rezanja (postavka mjeraca dubine).

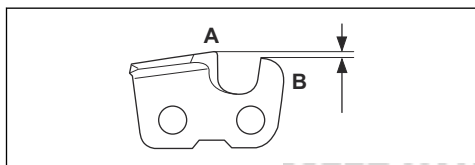

Kada oštrite kružnu pilu, razmišljajte o sljedećem:

- Kut oštrenja.

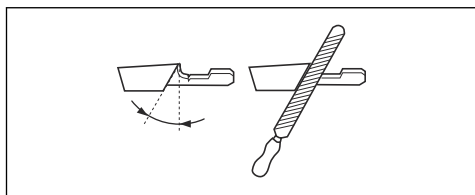

- Kut rezanja.

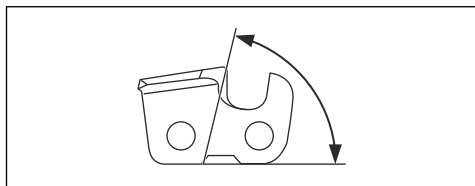

- Položaj turpije.

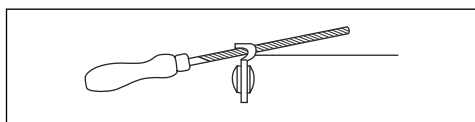

- Promjer okrugle turpije.

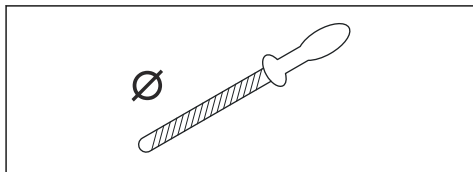

Nije lako pravilno naoštiti lanac motorne pile bez odgovarajuće opreme. Upotrebljavajte mjerac razmaka tvrtke Husqvarna. To će vam pomoći u očuvanju maksimalnih reznih učinaka, a svodi opasnost od povratnog trzaja na minimum.



UPOZORENJE: Sila povratnog trzaja znatno se povećava ako ne slijedite upute za oštrenje.

Napomena: Za informacije o oštrenju lanca motorne pile pogledajte *Oštrenje kružnih pila na stranici 347*.

Oštrenje kružnih pila

1. Rezne zupce oštrite pomoću okrugle turpije i mjeraca razmaka.

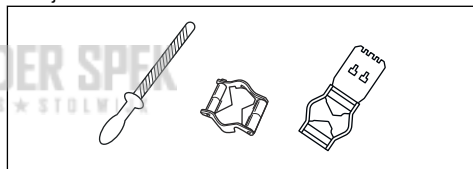

Napomena: Pogledajte *Dodaci na stranici 354* za informacije o turpijama i mjeracima koje tvrtka Husqvarna preporučuje za vaš lanac pile.

2. Ispravno postavite mjerac razmaka na kružnu pilu. Pogledajte upute isporučene zajedno s mjeracem razmaka.
3. Turpiju pomičite iz unutrašnjosti reznih zubaca prema van. Smanjite pritisak pri povlačenju.

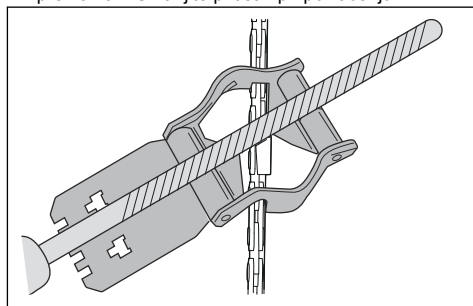

4. Uklonite materijal s jedne strane svih reznih zubaca.

- Okrenite proizvod pa uklonite materijal i s druge strane.
- Pobrinite se da su svi rezni zupci iste duljine.

Opće informacije o načinu podešavanja postavke mjerača dubine

Postavka mjerača dubine (C) smanjuje se kad oštrote rezni zubac (A). Radi očuvanja maksimalnih reznih učinaka morate ukloniti isturijani materijal iz mjerača dubine (B) da biste dobili preporučenu postavku mjerača dubine. Za upute o načinu dobivanja ispravne postavke mjerača dubine za vaš lanac motorne pile pogledajte *Tehnički podaci na stranici 352*.

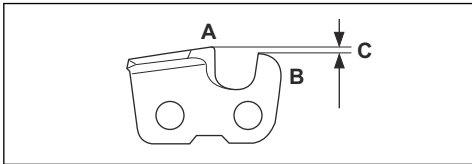

UPOZORENJE: Prevelika postavka mjerača dubine povećava rizik od povratnog trzaja!

Podešavanje postavke mjerača dubine

Prije podešavanja postavke mjerača dubine ili oštrenja kružne pile za upute pogledajte *Opće informacije o oštrenju noževa za travu na stranici 347*. Preporučujemo vam podešavanje mjerača dubine nakon svakog trećeg oštrenja reznih zubaca.

Preporučujemo vam uporabu našeg mjerača dubine kako biste dobili ispravnu postavku mjerača dubine i ispravan kut mjerača dubine.

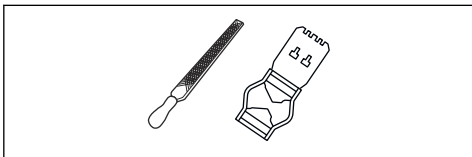

- Plosnatom turpijom i alatom mjerača dubine podesite postavku mjerača dubine. Upotrebljavajte samo alat mjerača dubine proizvođača Husqvarna da biste dobili ispravnu postavku mjerača dubine i kut mjerača dubine.
- Alat mjerača dubine postavite na lanac motorne pile.

Napomena: Za više informacija o načinu uporabe tog alata pogledajte pakiranje mjerača dubine.

- Plosnatom turpijom uklonite dio mjerača dubine koji izviruje iz alata mjerača dubine.

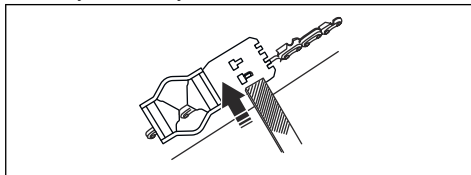

Prilagodba zategnutosti lanca pile



UPOZORENJE: Ako je lanac motorne pile neispravno zategnut, može se olabaviti s vodilice i prouzročiti teške ozljede ili smrt.

Tijekom uporabe lanac pile se rasteže. Redovito podešavajte zategnutost lanca motorne pile kako bi on pravilno funkcionirao. Prije upotrebe proizvoda provjerite zategnutost lanca motorne pile. Lanac motorne pile zategnite što više možete, ali on mora ostati dovoljno labav da ga ukrug povučete rukom.

Napomena: Novom lancu motorne pile potrebno je određeno vrijeme uhadavanja. Tijekom tog razdoblja češće provjeravajte zategnutost.

- Kotačić za zaključavanje okrenite u smjeru suprotnom od kazaljke na satu kako biste otključali regulator zategnutosti lanca.

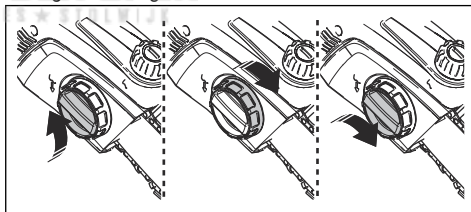

- Regulator za zatezanje lanca motorne pile okrećite u smjeru kretanja kazaljke na satu kako biste zategnuli lanac. Lanac motorne pile zategnite što jače možete. Mora zategnuti naliježati uz vodilicu.
- Lanac morate moći rukom lako povlačiti u krug, ali on ne smije visjeti s vodilice.

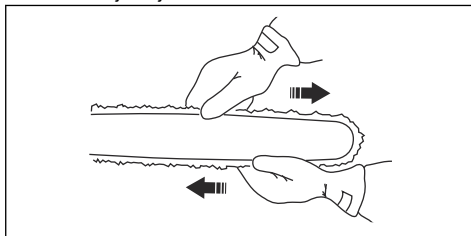

4. Kotačić za zaključavanje okrenite u smjeru kazaljke na satu kako biste zaključali regulator zategnutosti lanca.

Podmazivanje rezne opreme



UPOZORENJE: Loše podmazana oprema za rezanje može dovesti do pucanja lanca a to može uzrokovati ozbiljne, čak i po život opasne, povrede.



UPOZORENJE: Nemojte upotrebljavati rabljeno ulje! Rabljeno ulje opasno je za ljude, proizvod i okoliš.

Ulje za lanac pile

- Za lanac pile upotrebljavajte ulje s dobrim prijanjanjem. Ulje za lanac pile mora zadržati jednaku viskoznost u svim vremenskim uvjetima – primjerice ljeti ili tijekom hladne zime.
- Kako bi lanac motorne pile što dulje trajao, uz što manje štete za okoliš, upotrebljavajte ulje za lanac tvrtke Husqvarna. Ako ulje za lanac motorne pile tvrtke Husqvarna nije dostupno, upotrijebite standardno ulje.
- U regijama u kojima ulje za podmazivanje lanaca motorne pile nije dostupno koristite ulje za prijenosni mehanizam EP 90.

Redovito provjeravajte razinu ulja u spremniku kako biste spriječili oštećenje lanca motorne pile i vodilice.

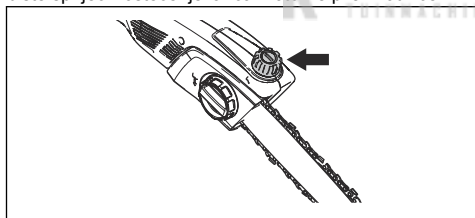

Dolijevanje ulja

Ulje za lanac motorne pile dolijte nakon jednog sata rada ili kada se isprazni baterija.

1. Odrvnite poklopac spremnika za ulje na vrhu glave pile.
2. Napunite s uljem za motorne pile tvrtke Husqvarna.
3. Ponovno pričvrstite poklopac spremnika za ulje.

Provjera podmazanosti lanca pile

1. Pokrenite proizvod i pustite da radi pri 3/4 brzine. Vrh vodilice usmjerite prema svijetloj podlozi udaljenoj približno 20 cm (8 inča).
2. Nakon jedne minute rada na svijetloj površini pojavit će se crta od ulja.

3. Ako se nakon jedne minute ne pojavi crta od ulja, očistite kanal za ulje u vodilici. Očistite utor na rubu vodilice.
4. Pokrenite proizvod i pustite da radi pri 3/4 brzine. Vrh vodilice usmjerite prema svijetloj podlozi udaljenoj približno 20 cm (8 inča).
5. Nakon jedne minute rada na svijetloj površini pojavit će se crta od ulja.
6. Ako se nakon jedne minute ne pojavi crta od ulja, obratite se ovlaštenom distributeru.

Provjera funkcije podmazivanja

1. Provjerite je li kanal za ulje na vodilici začepljen. Očistite po potrebi.

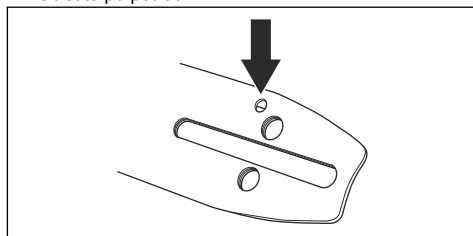

2. Provjerite je li kanal za ulje u kućištu mjenjača čist. Očistite po potrebi.
3. Provjerite okreće li se lančanik na vrhu vodilice slobodno. Ukoliko sustav za podmazivanje lanca i dalje ne radi nakon što ste obavili sve gore navedene provjere, obratite se svom serviseru.

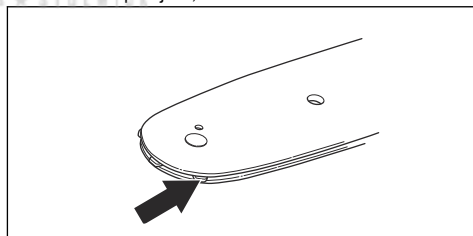

Provjera vodilice

1. Pobrinite se za проходnost kanala za ulje. Ako je to potrebno, očistite ga.

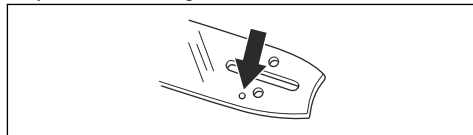

2. Pregledajte ima li strugotina na rubovima vodilice. Turpijom odstranite strugotine.

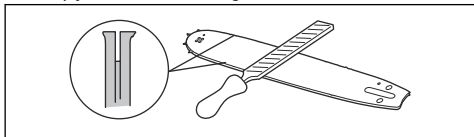

3. Očistite utor u vodilici.

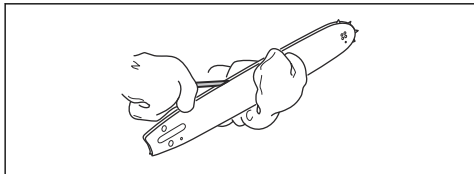

4. Pregledajte je li istrošen utor u vodilici. Ako je potrebno, zamijenite vodilicu.

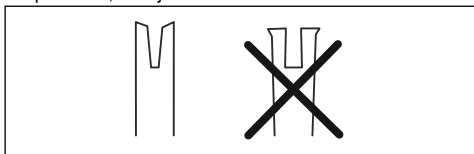

5. Pregledajte je li vrh vodilice grub ili vrlo istrošen.

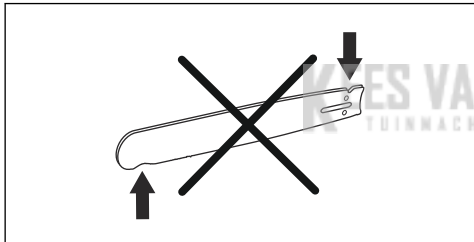

6. Pobrinite se da se vršni zupčanik vodilice može slobodno okretati i da nije začepljen provrt za podmazivanje u vršnom zupčaniku vodilice. Očistite i podmažite ako je to potrebno.

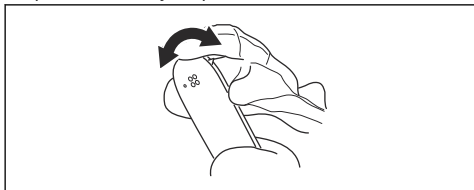

7. Okrećite vodilicu svakodnevno da biste joj produljili životni vijek.

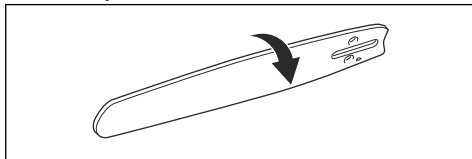

Čišćenje proizvoda, baterije i punjača baterije

1. Proizvod nakon upotrebe očistite suhom krpom.
2. Bateriju i punjač baterije čistite suhom krpom. Vodilice za bateriju održavajte čistima.
3. Prije upotrebe provjerite jesu li priključci baterije i punjača baterije čisti.
4. Četkom očistite prostor oko čepa spremnika za ulje.
5. Četkom očistite unutarnju površinu zaštitnog poklopca.

Pregled baterije i punjača baterije

1. Provjerite ima li na bateriji oštećenja, primjerice pukotina.
2. Provjerite ima li na punjaču baterije oštećenja, primjerice pukotina.
3. Provjerite je li priključni kabel punjača baterije neoštećen te je li ispucao.

Rješavanje problema

Tipkovnica

Problem	Moguće pogreške	Moguće rješenje
Zeleni LED indikator pokretanja treperi.	Nizak napon baterije.	Napunite bateriju.
Treperi crveni LED indikator pogreške.	Preopterećenje.	Rezni pribor je zaglavljen. Zaustavite proizvod. Izvadite bateriju. Očistite nepoželjni materijal s reznog pribora. Otpustite lanac.
	Odstupanje temperature.	Pričekajte na hlađenje proizvoda.
	Okidač paljenja i gumb za pokretanje pritisnuti su istovremeno.	Otpustite okidač paljenja i pritisnite gumb za pokretanje.
Proizvod se ne pokreće.	Priključci baterije nisu čisti.	Komprimiranim zrakom ili mekom četkom očistite priključke baterije.
Svijetli crveni LED indikator pogreške.	Nužno je servisirati proizvod.	Razgovarajte sa svojim servisnim zastupnikom.

Baterija

Problem	Moguće pogreške	Moguće rješenje
Zeleni LED indikator treperi.	Nizak napon baterije.	Napunite bateriju.
Treperi crveni LED indikator pogreške.	Baterija je prazna.	Napunite bateriju.
	Odstupanje temperature.	Bateriju upotrebljavajte u rasponu temperatura od -10°C (14°F) i 40°C (104°F).
	Prenapon.	Izvadite bateriju iz punjača baterije.
Svijetli crveni LED indikator pogreške.	Prevelika razlika ćelija (1 V).	Razgovarajte sa svojim servisnim zastupnikom.

Punjač baterije

Problem	Moguće pogreške	Moguće rješenje
Treperi crveni LED indikator pogreške.	Odstupanje temperature.	Punjač baterije upotrebljavajte u rasponu temperatura od 5 °C (41 °F) i 40 °C (104 °F).
Svijetli crveni LED indikator pogreške.		Razgovarajte sa svojim servisnim zastupnikom.

Prijevoz i skladištenje

Prijevoz i skladištenje

- Isporučene litij-ionske baterije podliježu zahtjevima propisa o opasnim proizvodima.
- Pridržavajte se posebnih zahtjeva o pakiranju i označavanju u komercijalnom transportu, uključujući treće strane i prijevoznike.
- Prije slanja proizvoda obratite se osobi s posebnom obukom za opasni materijal. Pridržavajte se svih mjerodavnih nacionalnih propisa.
- Kada bateriju stavljate u pakiranje, otvorene kontakte prelijepite trakom. Učvrstite bateriju u pakiranju kako biste onemogućili pomicanje.
- Izvadite bateriju prilikom prijevoza ili skladištenja.
- Bateriju i punjač baterije spremite u suh prostor bez vlage i mraza.
- Bateriju nemojte spremite u prostor u kojem može nastati statički elektricitet. Bateriju nemojte čuvati u metalnoj kutiji.
- Bateriju uskladištite na mjestu s temperaturom između 5 °C / 41 °F i 25 °C / 77 °F te izvan izravnog sunčeva svjetla.
- Punjač baterije uskladištite na mjestu s temperaturom između 5 °C / 41 °F i 45 °C / 113 °F te izvan izravnog sunčeva svjetla.
- Punjač baterije upotrebljavajte samo pri temperaturama okoline između 5 °C / 41 °F i 40 °C / 104 °F.
- Prije dugotrajnog skladištenja bateriju napunite na 30 % do 50 %.
- Punjač baterije uskladištite u zatvorenom i suhom prostoru.
- Tijekom skladištenja bateriju držite podalje od punjača baterije. Djeci i drugim neovlaštenim

osobama onemogućite dodirivanje opreme. Opremu spremite u prostor koji možete zaključati.

- Prije dugotrajnog skladištenja proizvoda očistite ga i provedite cjeloviti servis.
- Na proizvod prije transporta i skladištenja postavite prijenosni štitnik kako biste spriječili ozljede ili oštećenje proizvoda.
- Čvrsto pričvrstite proizvod tijekom transporta.

Zbrinjavanje baterije, punjača baterije i proizvoda

Simbol u nastavku označava proizvod koji se ne ubraja u kućanski otpad. Reciklirajte ga u reciklažnoj stanici za električnu i elektroničku opremu. Tako sprječavate oštećenje okoliša i ozljeđivanje osoba.

Više informacija zatražite od lokalnih vlasti, komunalne službe ili distributera.

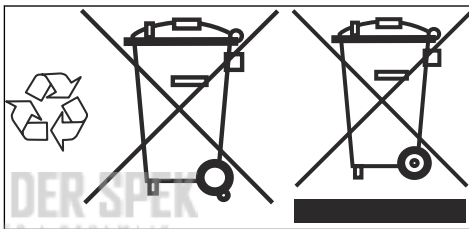

Napomena: Simbol se nalazi na proizvodu ili pakovanju proizvoda.

Tehnički podaci

Tehnički podaci

	120iTK4-P
Motor	
Vrsta	PMDC 36 V
Brzina lanca, m/s	10
Značajke	
Način rada niske energije	savE
Spremnik za ulje	
Kapacitet, l/cm ³	0,07/70
Težina	

	120ITK4-P
Bez baterije, kg/lb	4,1/9,1
Emisije buke⁴⁰	
Izmjerena jačina zvuka dB(A)	93,79
Jamčena razina jakosti zvuka L _{WA} dB (A)	97
Razine buke⁴¹	
Ekvivalentne razine tlaka zvuka na uhu rukovatelja, dB(A)	80,6
Razine vibracije⁴²	
Razine vibracija na ručkama, izmjerene u skladu s normom ISO 22867, m/s ²	
Sklopljene, prednja ručka /stražnja ručka	0,793 / 0,676
Rasklopljene, prednja ručka /stražnja ručka	1,475 / 0,773

Uz proizvod upotrebljavajte samo originalne baterije Husqvarna BLi.

Odobrene baterije

Baterija	BLi10
Vrsta	Litij-ion
Kapacitet baterije, Ah	Pogledajte nazivnu naljepnicu baterije
Nazivni napon, V	36
Težina, kg	0,8

Odobreni punjači baterije

Punjač baterije	QC 80
Ulazni napon, V	100 – 240
Frekvencija, Hz	50 – 60
Snaga, W	80

⁴⁰ * Emisije buke u okoliš izmjerene kao jakost zvuka (L_{WA}) u skladu s Direktivom EZ 2000/14/EZ. Razlika između zajamčene i izmjerene razine buke jest da zajamčena razina uključuje i raspršenje rezultata mjerenja i varijacije između različitih uređaja istog modela prema smjernici 2000/14/EC.

⁴¹ Ekvivalentna razina tlaka zvuka prema normi ISO 22868 izračunava se kao vremenski ponderirana ukupna energija za različite razine tlaka zvuka u različitim radnim uvjetima. Tipično statističko raspršenje za ekvivalentnu razinu tlaka zvuka standardno je odstupanje od 3 dB(A).

⁴² Podaci o ekvivalentnoj razini vibracije pokazuju tipičnu statističko raspršenje (standardno odstupanje) od 1,5 m/s².

Dodaci

Kombinacije vodilice i lanca pile





Sljedeće kombinacije imaju odobrenje CE.

Vodilica			Lanac motorne pile	
Duljina u inčima	Nagib u inčima	Mjerač, mm	Vrsta	Duljina, broj pogonskih članaka
10	1/4 inča	1,3	Husqvarna H00	58

Brušenje lanca pile i mjerači dubine

Upotrijebite preporučeni mjerač razmaka kako biste dobili ispravne kutove brušenja. Preporučujemo da za oštrenje lanca pile uvijek upotrebljavate preporučeni mjerač razmaka.

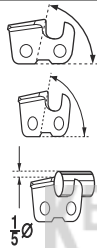
Ako ne znate koji se lanac pile nalazi na proizvodu, obratite se servisnom distributeru.

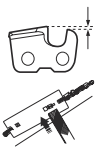
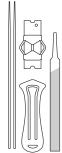
							
	mm/in	1/5 ∅			mm/in		
00	4,0 / 5/32	85 °	30°	0°	0,65/0,025	5056981-03	5796536-01

Izjava o sukladnosti EC

EZ izjava o sukladnosti

Husqvarna AB, SE-561 82 Huskvarna, Švedska, tel:

+46-36-146500, izjavljuje da je štapni obrezivač

Husqvarna120ITK4-P sa serijskim brojevima iz 2021 i noviji (godina je jasno navedena na nazivnoj pločici, uz serijski broj), u suglasnosti sa zahtjevima DIREKTIVE VIJEĆA:

- od 17. svibnja 2006. „o strojevima“ **2006/42/EZ**
- od 26. veljače 2014. „o elektromagnetskoj kompatibilnosti“ **2014/30/EU**
- od 8. lipnja 2011., „ograničenje uporabe određenih opasnih tvari“ **2011/65/EU**

Primijenjene su sljedeće norme:

EN 62841-1:2015, EN ISO 11680-1:2011, EN ISO 12100:2010, EN 55014-1:2017+A11, EN 55014-2:2015, EN IEC 63000:2018.

TÜV Rheinland LGA Products GmbH, Tillystrasse 2, D-90431 Nuernberg, Njemačka, 0197, proveo je za EZ dobrovoljno ispitivanje u skladu s direktivom o strojevima (2006/42/EC), članak 12, točka 3b. Broj certifikata za EZ ispitivanje glasi: **BM 50491650 0001**

Huskvarna, 2020-12-30



Pär Martinsson, razvojni menadžer (ovlašteni predstavnik tvrtke Husqvarna AB i osoba odgovorna za tehničku dokumentaciju)

TARTALOMJEGYZÉK

Bevezető.....	356	Hibaelhárítás.....	376
Biztonság.....	358	Szállítás és raktározás.....	377
Összeszerelés.....	366	Műszaki adatok.....	378
Üzemeltetés.....	367	Tartozékok.....	379
Karbantartás.....	369	EK megfelelőségi nyilatkozat.....	381

Bevezető

Termékleírás

A Husqvarna 120iTK4-P egy akkumulátoros, teleszkópos magassági ágvágó.

Folyamatosan dolgozunk azon, hogy javítani tudjuk az ügyfeleink használat közbeni biztonságát és

hatékonyágát. További tájékoztatásért forduljon az illetékes szakszervizhez.

Rendeltetésszerű használat

A termék ágak és gallyak vágáshoz használható. Ne használja a terméket egyéb feladatokra.

A termék áttekintése

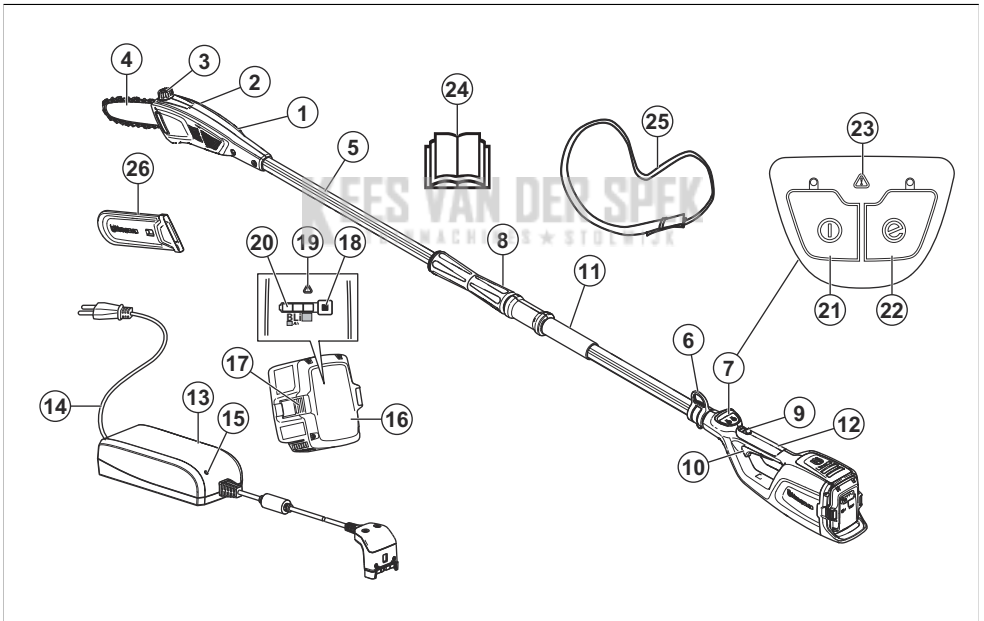

- | | |
|------------------------|--|
| 1. Fűrészfej | 11. Elülső fogantyú |
| 2. Láncfeszítő gomb | 12. Hátsó fogantyú |
| 3. Láncolaj tartálya | 13. Akkumulátortöltő |
| 4. Vezetőlemez | 14. Szál |
| 5. Nyél | 15. Bekapcsolás-/figyelmeztetésjelző LED |
| 6. Hevedertartó horog | 16. Akkumulátor |
| 7. Billentyűzet | 17. Akkumulátorkioldó gombok |
| 8. Teleszkópos funkció | 18. Akkumulátorjelző gomb |
| 9. Kapcsológomb retesz | 19. Figyelmeztető LED |
| 10. Kapcsológomb | 20. Akkumulátorjelző LED |

- 21. Indító-/leállítógomb
- 22. SavE gomb
- 23. Figyelmeztető LED
- 24. Kezelői kézikönyv
- 25. Heveder
- 26. Szállítási biztosítószerkezet

A terméken található jelzések



FIGYELEM! A termék veszélyes lehet! A vigyázatlan vagy helytelen használat komoly vagy halálos kimenetelű sérülésekhez vezethet a dolgozó illetve környezete számára. Rendkívül fontos, hogy végigolvassa és megértse a használati utasítást. A termék használatba vétele előtt olvassa el figyelmesen a használati utasítást, és győződjön meg róla, hogy megértette a benne foglaltakat.



Használjon védősisakot minden olyan helyen, ahol tárgyak hullhatnak le. Használjon jóváhagyott fülvédőt. Használjon jóváhagyott védőszemüveget.



Használjon jóváhagyott védőkesztyűt.



Láncolajbetöltő.



A termék és a termék csomagolása nem minősül háztartási hulladéknak. Újrahasznosítását egy elektromos és elektronikus berendezések újrahasznosítására szolgáló ponton kell elvégezni.



Ez a termék megfelel a vonatkozó EK-irányelveknek.



Feszültségosztály, V



Óvja a terméket az esőtől.



Tartsa távol kezeit a pengétől (csak magassági sövénynyíró esetén).



Teleszkópos funkció.



Forgassa balra a gomb meglazításához, és jobbra a megszorításához.

Egyenáram.

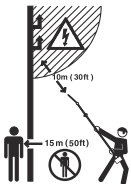

Ez a termék nem rendelkezik elektromos szigeteléssel. Ha a termék nagyfeszültségű vezetékhez ér vagy annak a közelébe kerül, súlyos, akár halálos sérüléshez is vezethet. A villamos áram átívelhet egyik pontról a másikra. Minél nagyobb a feszültség, az áram annál nagyobb távolságot képes átugrani. A villamos áram ágakon és más tárgyakon is áthaladhat, különösen, ha azok nedvesek. Mindig tartson legalább 10 méteres távolságot a termék és a nagyfeszültségű vezetékek és/vagy a vezetékekhez érő tárgyak között. Ha ezen a biztonsági távolságon belül kell végeznie a munkát, mindig vegye fel a kapcsolatot az illetékes áramszolgáltatóval, hogy a munka megkezdése előtt meggyőződhessen az áram kikapcsolásáról.

A termék kezelőjének ügyelnie kell arra, hogy a munka során se ember, se állat ne jöjjön 15 m-nél közelebb a munkaterülethez.

yyyywwxxxxx

A típustáblán megtalálható a sorozatszám. **éééé** a gyártási év, **hh** a gyártási hét és **xxxxx** pedig a sorozatszám.

Megjegyzés: A terméken szereplő többi jel/címke egyes piacok specifikus vizsgáztatási követelményeire vonatkozik.

Szimbólumok az akkumulátoron, illetve az akkumulátortöltőn

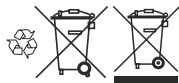

A termék újrahasznosítását elektromos és elektronikus berendezések újrahasznosítására szolgáló ponton kell elvégezni. (Kizárólag Európára vonatkozik)



Kettős szigetelés.

Termékszavatosság

A termékszavatosságra vonatkozó jogszabályok értelmében nem vagyunk felelősek a termékeink által okozott károkért az alábbi esetekben:

- a termék javítását helytelenül végezték;
- a termék javítása nem a gyártótól származó vagy általa jóváhagyott alkatrészekkel történt;
- a terméket nem a gyártótól származó vagy általa jóváhagyott kiegészítővel szerelték fel;
- a termék javítását nem hivatalos szakszerviz vagy jóváhagyott egyéb szerviz végezte.



Meghibásodásbiztos transzformátor.



Az akkumulátortöltőt kizárólag beltérben szabad használni és tárolni.

Biztonság

Biztonsági meghatározások

A figyelmeztetések, óvintézkedések és megjegyzések a használati utasítás kiemelten fontos részeire hívják fel a figyelmet.



FIGYELMEZTETÉS: Akkor használatos, ha a kézikönyv utasításainak be nem tartása esetén fennáll a kezelő vagy a közelben tartózkodók sérülésének vagy halálának veszélye.



VIGYÁZAT: Akkor használatos, ha a kézikönyv utasításainak be nem tartása esetén fennáll a vagyoni kár, illetve a termék vagy a környező terület károsodásának veszélye.

Megjegyzés: További információt biztosít az adott helyzetben szükséges tennivalókról.

Általános biztonsági utasítások



FIGYELMEZTETÉS: A termék használata előtt olvassa el az alábbi figyelmeztetéseket.

- Vegye ki az akkumulátort annak biztosítására, hogy a termék ne indulhasson be véletlenül.
- Ez a termék veszélyes szerszám, ha nem körültekintően járnak el a használata során, vagy nem megfelelőképpen használják. A gép a kezelő és mások súlyos sérülését és halálát okozhatja.

- Ne használja a terméket, ha megváltozott az eredeti specifikációja. Ne cseréljen a terméken alkatrészt a gyártó jóváhagyása nélkül. Csak a gyártó által jóváhagyott alkatrészeket használjon. A nem megfelelő karbantartás súlyos, akár végzetes sérüléssel is járhat.
- Használat előtt ellenőrizze a terméket. Lásd: *Biztonsági eszközök a terméken 362. oldalon és Karbantartás 369. oldalon*. Ne használjon hibás terméket. Végezze el a jelen használati utasításban előírt ellenőrzési, karbantartási és szervizmunkákat.
- Biztosítsa, hogy a gyermekek ne játsszanak a termékkel. Soha ne engedje, hogy gyermek vagy a termék használatában nem jártas személy használja vagy szervizelje a terméket, illetve az akkumulátort. A helyi törvények szabályozhatják a felhasználó korát.
- Tartsa a terméket zárható helyen, ahol gyermek vagy jogosulatlan személy nem férhet hozzá.
- A termék gyermekektől elzárva tartandó.
- A termék eredeti kivitelezésén a gyártó cég engedélye nélkül semmilyen módosítást sem szabad végezni. Mindig eredeti tartozékokat használjon. A nem engedélyezett módosítások és/vagy pótalkatrészek komoly sérülésekhez, illetve akár a kezelő vagy más személyek halálához is vezethetnek.

Megjegyzés: A használatot országos vagy helyi törvények szabályozhatják. Tartsa be a vonatkozó előírásokat.

A motoros szerszámmal kapcsolatos általános biztonsági figyelmeztetések



FIGYELMEZTETÉS: Olvassa el az összes biztonsági figyelmeztetést és az összes utasítást. A figyelmeztetések és az utasítások figyelmen kívül hagyása áramütést, tüzet és/vagy komoly sérülést okozhat.

Megjegyzés: Tegyen el minden figyelmeztetést és utasítást, mert a jövőben szükségé lehet rájuk. A „motoros szerszám” kifejezés a figyelmeztetésekben a hálózatról működő (vezetékes) motoros szerszámra vagy az akkumulátorról működő (vezeték nélküli) motoros szerszámra vonatkozik.

A munkaterület biztonsága

- **Tartsa a munkaterület tisztán és világítsa meg jól.** A zsúfolt vagy sötét területeken könnyen bekövetkeznek balesetek.
- **Ne működtesse a motoros szerszámot robbanásveszélyes környezetben, pl. gyúlékony folyadékok, gázok vagy por jelenlétében.** A motoros szerszám szikrát vehet, amely begyújthatja a port vagy a kipárolgást.
- **Tartsa távol a gyermekeket és a szemlélődőket a motoros szerszám működtetése közben.** A figyelem elvonása miatt elvesztheti az uralmát a szerszám felett.

Elektromos biztonság

- **A motoros szerszám dugaszának illeszkednie kell az aljzatba. A dugón soha semmilyen átalakítást ne végezzen. Ne használjon adapter dugaszt a földelt motoros szerszámokhoz.** Kisebb az áramütés veszélye, ha eredeti dugókat és hozzájuk illő aljzatokat használ.
 - **Kerülje el az érintkezést a földelt felületekkel, pl. csövekkel, radiátorokkal, tűzhelyekkel és hűtőszekrényekkel.** Megnövekszik az áramütés veszélye, ha teste le van földelve.
 - **Ne tegye ki a szerszámot esőnek, és ne tartsa azt nedves környezetben.** A szerszámba kerülő víz megnöveli az áramütés kockázatát.
 - **Ne bánjon durván a kábellel. A kábelt ne használja a motoros szerszám hordozására, húzására vagy a dugasz kihúzására. Tartsa távol a kábelt hőtől, olajtól, éles szélektől vagy mozgó alkatrészekről.** A megsérült vagy összegabalyodott kábel megnöveli az áramütés kockázatát.
 - **Ha kültérben használja a szerszámot, használjon kültéri használatra megfelelő hosszabbítókábelt.** A kültéri alkalmazáshoz megfelelő hosszabbító használatra csökkenti az áramütés veszélyét.
 - **Ha a motoros szerszámot feltétlenül nedves helyen kell használni, alkalmazzon földzárti áramkört**
- **megszakítóval (GFCI) védett tápellátást.** GFCI használatával csökkenthető az áramütés kockázata.

Személyes biztonság

- **Veszély! Ne használja elektromos távvezetékek közelében.** A készülék nem véd az áramütéssel szemben, ha az magasfeszültségű távvezetékekkel érintkezik. Tartsa be a helyi rendelkezéseket, amelyek előírják a magasfeszültségű távvezetékű tartandó biztonságos távolságot, és a magassági ágvágó használata előtt győződjön meg róla, hogy üzemeltetés közben testtartása biztonságos.
- **Legyen elővigyázatos, figyeljen arra, amit csinál, és használja a józan eszét a motoros szerszám működtetése során. Ne használja a motoros szerszámot, ha fáradt, vagy ha gyógyszer, gyógykezelés vagy alkohol hatása alatt áll.** A szerszám működése közben egy pillanatnyi figyelemkiesés súlyos személyi sérülést okozhat.
- **Használjon személyi védőfelszerelést. Mindig használjon szemvédőt.** A megfelelő környezetben a védőfelszerelések, például a pormaszk, a csúszásgátló védőcipő, a kemény fejtető és a fülvédő használata csökkenti a személyi sérülések kockázatát.
- **Akadályozza meg a véletlen indítást. Ellenőrizze, hogy a főkapcsoló kikapcsolt állásban van-e, mielőtt csatlakoztatja az áramforrást és/vagy az akkumulátort, illetve felveszi vagy szállítja a szerszámot.** Az ujjá kapcsolón tartásával vagy a bekapcsolt motoros szerszám áram alá helyezésével balesetet okozhat.
- **Távolítson el minden beállító kulcsot vagy csavarkulcsot, mielőtt bekapcsolná a motoros szerszámot.** A motoros szerszám forgó alkatrészéhez csatlakozó kulcs vagy más szerszám személyi sérülést okozhat.
- **Ne nyúljon át a gépen. Mindig szilárdan álljon a talajon, és őrizze meg az egyensúlyát.** Így jobban uralhatja a motoros szerszámot váratlan helyzetekben.
- **Öltözködjön megfelelően. Ne viseljen ékszereket, rövidnadrágot, szandált, illetve ne legyen mezítláb. Tartsa távol a haját, ruházatát és kesztyűjét a mozgó alkatrészekről.** A mozgó alkatrészek bekapathatják a laza ruhát, az ékszert vagy a hosszú haját.
- **Ha a készülékhez csatlakoztatható porgyűjtő berendezés, akkor mindig csatlakoztassa és használja azt.** A porgyűjtő alkalmazása csökkenti a porral kapcsolatos veszélyeket.
- **A szerszámok rendszeres használatából adódó tapasztalata ne vezessen oda, hogy a termék könnyelműen, a szerszámbiztonsági alapelvek figyelmen kívül hagyásával működteti.** Egy gondatlanul kivitelezett művelet akár egy századmásodperc alatt is súlyos sérüléshez vezethet.
- **A szerszám gép használata során kibocsátott rezgések értéke a használat módjától függően eltérhet a deklarált teljes értéktől. A kezelőknek meg**

kell határozniuk a biztonsági intézkedéseket önmaguk védelme érdekében az adott használati körülmények közötti becsült kitettség alapján (figyelembe véve az üzemelési ciklus minden részét, tehát azt is, amikor a szerszám ki van kapcsolva, illetve amikor üresjáratban működik).

A motoros szerszám használata és karbantartása

- **Ne erőltesse a motoros szerszámot. Használjon a feladathoz megfelelő motoros szerszámot.** A megfelelő szerszám gép jobb és biztonságosabb munkát fog végezni azon a sebességen, amire tervezték.
- **Ne használja a motoros szerszámot, ha a kapcsoló nem kapcsolja ki vagy be.** A kapcsolóval nem vezérelhető szerszámok veszélyesek és javítandók.
- **Húzza ki a dugaszt az áramforrásból és/vagy vegye ki az akkumulátort, ha bármilyen beállítást végez, kicserél egy tartozékot vagy tárolja a motoros szerszámot.** Az ilyen megelőző biztonsági intézkedések csökkentik a motoros szerszám véletlen elindításának veszélyét.
- **A nem használt motoros szerszámot tartsa távol a gyermekektől, és ne engedje, hogy olyan személyek működtessék, akik nem ismerik a motoros szerszámot és ezeket az utasításokat.** A motoros szerszámok képzetlen felhasználók kezében veszélyt jelentenek.
- **Tartsa karban a motoros szerszámokat.** Ellenőrizze a mozgó alkatrészek hibás elhelyezkedését és rögzítését, az alkatrészek sérülését, és minden olyan állapotot, amely hatással lehet a szerszám működésére. Ha sérült, javíttassa meg a motoros szerszámot használat előtt. A rosszul karbantartott motoros szerszámok rengeteg balesetet okoznak.
- **Tartsa élesen és tisztán a vágószerszámokat.** A megfelelően karbantartott, éles vágószerszámok kevésbé hajlamosak a beszorulásra, és könnyebb kezelni őket.
- **A szerszámot, a tartozékokat és az alkatrészeket stb. ezen utasításokkal összhangban használja, vegye figyelembe a munkakörülményeket és az elvégzendő feladatot.** Ha a motoros szerszámot másféle tevékenységre használják, mint amire tervezték, veszélyes helyzet állhat elő.
- **A fogantyúkat és fogófelületeket tartsa szárazon, tisztán, olaj- és zsímentesen.** A csúszós fogantyúk és fogófelületek nem teszik lehetővé a szerszám biztonságos kezelését és irányítását váratlan helyzetekben.

Az akkumulátor használata és karbantartása

- **Csak a gyártó által meghatározott töltővel töltsé.** Az a töltő, amelyik az egyik típusú akkumulátorhoz használható, tűzveszélyes lehet, ha másik típusú akkumulátorral használják.
- **A motoros szerszámokat csak a típusuknak megfelelő akkumulátorokkal használja.** Bármilyen

más típusú akkumulátor használata sérülés- és tűzveszélyes.

- **Amikor az akkumulátort nem használja, tartsa távol más fémtárgyaktól, például gémkapcsoktól, érméktől, kulcsoktól, tűktől, csavaroktól vagy más kisebb fémtárgyaktól, amelyek összekapcsolhatják a sarukat.** Az akkumulátorsaruk rövidre zárása égést vagy tüzet okozhat.
- **Nem megfelelő körülmények hatására az akkumulátorból folyadék szivároghat ki. Kerülje az érintkezést. Ha ez véletlenül mégis megtörténik, öblítse le vízzel. Ha a folyadék szembe kerül, forduljon orvoshoz.** Az akkumulátorból távozó folyadék irritációt vagy égési sérülést okozhat.
- **Ne használjon sérült vagy módosított akkumulátort vagy szerszámot.** A sérült vagy módosított akkumulátorok kiszámíthatatlanul viselkedhetnek, ami tüzet, robbanást vagy sérülést okozhat.
- **Az akkumulátort vagy szerszámot ne tegye ki tűznek vagy túl magas hőmérsékletnek.** A tűznek való kitettség, illetve a 130 °C/265 °F feletti hőmérséklet robbanást okozhat.
- **Kövesse a töltésre vonatkozó utasításokat, és ne töltsé az akkumulátort vagy a szerszámot az utasításokban megadott hőmérséklet-tartományon kívül.** A nem megfelelő, illetve a megadott tartományon kívül eső hőmérsékleten való töltés károsíthatja az akkumulátort és növeli a tűzveszélyt.

Szervizelés

- **A motoros szerszám szervizelését képzett szerelővel végeztesse el, aki kizárólag eredeti cserealkatrészeket használ.** Így fenntartható a motoros szerszám biztonsága.
- **Soha ne szervizelje a sérült akkumulátort.** Az akkumulátor szervizelését csak a gyártó vagy egy hivatalos szolgáltató végezheti el.

A magassági ágvágóval kapcsolatos biztonsági figyelmeztetések – Személyes biztonság

- **Az ágvágó használatakor minden testrészét tartsa távol a fűrészlánctól. Az ágvágó beindítása előtt győződjön meg róla, hogy a fűrészlánc semmire sem ér hozzá.** Az ágvágó használatakor a fűrészlánc egy pillanatnyi figyelmetlenség hatására is belekaphat ruházatába vagy testébe.
- **Mindig fogja szilárdan az ágvágót, a jobb kézzel a hátsó, bal kézzel az előlő fogantyút.** Soha ne cserélje fel a kezét, mert ez növeli a személyi sérülés veszélyét.
- **Az ágvágót kizárólag a szigetelt fogófelületeinél tartsa, mert a vágófej belevághat a rejtett kábelekbe vagy a saját zsinórjába.** Ha a fűrészláncok feszültség alatt álló vezetékkel érintkeznek, az ágvágó bizonyos fémrészei is feszültség alá kerülnek, és így a kezelőjét áramütés érheti.
- **Viseljen védőszemüveget. További biztonsági felszerelés használata is javasolt a hallás, fej, kézfej,**

láb és lábfej védelmére. A megfelelő védőfelszereléssel mérsékelhető az elrepülő törmelék vagy a fűrészlánc véletlen érintése okozta személyi sérülés.

- **Ne működtesse a láncfűrész fán, létrán és háztetőn állva, vagy egyéb instabil állványon.** A láncfűrész ilyen módon történő működtetése súlyos személyi sérüléshez vezethet.
- **Mindig gondoskodjon a megfelelő alapzatról, és csak stabil, biztonságos és vízszintes felületen állva használja a láncfűrész.** Síkos vagy instabil felületen elvesztheti egyensúlyát vagy uralmát az ágvágó felett.
- **Feszültség alatt álló ág vágásakor számoljon a visszacsapódás lehetőségével.** A farostok feszültségének megszűnésekor az ág a kezelőnek csapódhat, illetve úgy mozdulhat, hogy a kezelő elvisztheti uralmát az ágvágó felett.
- **Bokrok és fiatal fák vágása különös körülményt igényel.** A vékony anyag beleakadhat az ágvágóba, és a kezelő felé csapódhat, vagy kimozdíthatja a kezelőt az egyensúlyából.
- **Kövesse a kenésre, láncfeszítésre, valamint a vezetőlemez és a lánc cseréjére vonatkozó utasításokat.** Ha a fűrészlánc feszessége vagy kenése nem megfelelő, akkor a lánc elszakadhat, illetve nagyobb a veszélye a visszarúgásnak.
- **Az ágvágót az előlő fogantyúnál fogva, mindig kikapcsolt állapotban, testétől elfordítva hordozza.** Az ágvágót mindig felhelyezett vezetőlemez-burkolattal szállítsa vagy tegye el. Az ágvágó helyes kezelésével csökkenthető a mozgásban lévő fűrészlánc véletlen érintésének valószínűsége.
- **Csak fát vágjon. Ne használja az ágvágót a rendeltetésének nem megfelelő célra. Például: ne vágjon az ágvágóval fémeket, műanyagot, falazatot vagy nem fából készült építőanyagot.** Az ágvágónak a rendeltetésétől eltérő használata veszélyes helyzeteket idézhet elő.
- **A fogantyúkat tartsa szárazon, tisztán, olaj- és zsírintéssel.** A zsíros, olajos fogantyú csúszik, így elvesztheti uralmát a gép felett.
- **Csak akkor vágjon ki fát, ha ismeri az azzal járó kockázatokat, és hogy azok hogyan kerülhetnek el.** Fa kivágásakor súlyos sérülést szenvedhet a kezelő vagy a közelben tartózkodók.
- **Az ágvágó nem használható fa kivágásához.** Az ágvágónak a rendeltetésétől eltérő használata a kezelő vagy a közelben tartózkodók súlyos sérülését okozhatja.
- **Kezdő felhasználóknak nagyon ajánlott fűrészállványon vagy hasonló támasztékon gyakorolni a rönkvágást.**

A visszarúgás okai és megelőzése

Ha a vezetőlemez csúcsa egy másik tárggyal kerül érintkezésbe, vagy ha az összezáródó fa becsúpi az ágvágót, visszarúgás következhet be. A csúcsnak egy másik tárggyal való érintkezése bizonyos esetekben heves reakciót válthat ki, felfelé és a kezelő felé dobva a

vezetőlemezt. Ha a vezetőlemez felső részén becsúródik az ágvágó, a vezetőlemez hirtelen a kezelő felé lökődhet. A kezelő mindkét reakció esetén elvesztheti uralmát az ágvágó felett, aminek súlyos személyi sérülés lehet a következménye. Ne hagyatkozzon kizárólag az ágvágóba épített biztonsági eszközökre. Az ágvágó felhasználójaként lépéseket kell tennie a vágási munkálatok baleset- és sérülésmentessége érdekében. A visszarúgás az ágvágó helytelen használatának, illetve a nem megfelelő eljárásnak és körülményeknek a következménye. Az alábbi ismertetett óvintézkedésekkel elkerülhető:

- **Stabilan, két kézzel tartsa az ágvágót, ujjai szilárdan kulcsolódjanak a fogantyúkra. Test- és kartartása olyan legyen, hogy ellen tudjon állni a visszarúgási erőnek.** A megfelelő óvintézkedések megtétele esetén a kezelő ellenőrzése alatt tudja tartani a visszarúgási erőt. Ne engedje el a magassági ágvágót.
- **Ne becsülje túl a képességeit, és sohasem vágjon vállmagasság fölött.** Így megakadályozhatja, hogy a csúcs véletlenül hozzáérjen valaminez, és váratlan helyzetben megőrizheti uralmát az ágvágó felett.
- **Kizárólag a gyártó által meghatározott védőlemezt és ágvágót használja cserealkatrészként.** Nem megfelelő csere-vezetőlemez vagy -ágvágó használata láncszakadást és/vagy visszarúgást okozhat.
- **Kövesse a gyártó ágvágóira vonatkozó élezési és karbantartási utasításait.** A mélyseghatároló magasságának csökkenése hevesebb visszarúgást okozhat.

Az ágvágóra vonatkozó általános biztonsági figyelmeztetések

A beakadt anyagok eltávolításakor, valamint az ágvágó tárolásakor és szervizelésekor kövesse a megadott utasításokat. Állítsa a kapcsolót KI állásba, és vegye ki az akkumulátort. Az ágvágó váratlan, a beakadt anyagok eltávolítása vagy a szervizelés során történő bekapcsolódása súlyos személyi sérüléshez vezethet.

Személyi védőfelszerelés



FIGYELMEZTETÉS: A termék használata előtt olvassa el az alábbi figyelmeztetéseket.

- A termék használata során viseljen jóváhagyott személyi védőfelszerelést. A személyi védőfelszerelés nem küszöböli ki teljes mértékben a sérülés kockázatát, de csökkenti a sérülés mértékét, ha bekövetkezik a baleset. A megfelelő felszerelés kiválasztásában kérje a kereskedő segítségét.

- Vegyen fel védősisakot, ha fennáll az esélye, hogy valami a fejére eshet.

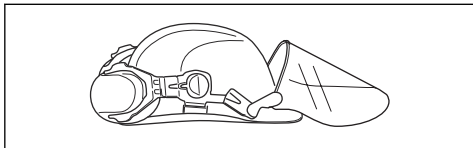

- Használjon jóváhagyott fülvédőt.

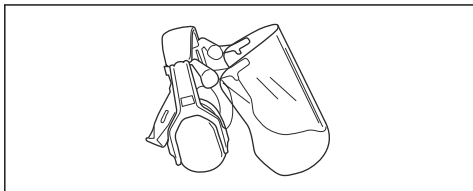

- Használjon jóváhagyott védőszemüveget. Ha arcvédőt használ, jóváhagyott védőszemüveget is kell viselnie. Jóváhagyott védőszemüvegek azok, amelyek megfelelnek az ANSI Z87.1 (USA) illetve EN 166 (EU-országok) szabványoknak.

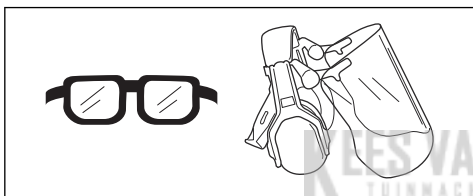

- Ha szükséges, viseljen kesztyűt – például a vágóeszköztel felhelyezésekor, ellenőrzésekor vagy tisztításakor.

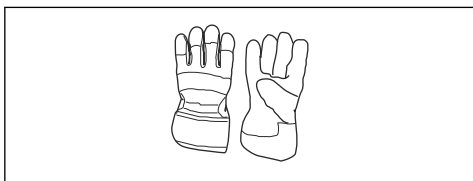

- Viseljen védőcsizmát vagy csúszásgátló talppal ellátott lábbelit.



- Használjon fűrészbiztos védelemmel ellátott nadrágot.
- Viseljen sűrű szövésű anyagból készült ruházatot. Vastag, hosszú nadrágot és hosszú ujjú felsőrészt

viseljen. Ne viseljen bő ruházatot, mert az beakadhat a gallyakba és a bokrok ágaiba. Ne viseljen ékszereket, rövidnadrágot vagy nyitott cipőt, illetve ne legyen mezítáb. Igazítsa haját vállmagasság fölé.

- Tartson elsősegélykészletet a közelben.



Biztonsági eszközök a terméken



FIGYELMEZTETÉS: A termék használata előtt olvassa el az alábbi figyelmeztetéseket.

Ez a fejezet a termék biztonsági funkcióit és rendeltetését, valamint a megfelelő üzemelést biztosító ellenőrzések és karbantartási műveletek elvégzésének módját ismerteti. A termék részegységeinek helyével kapcsolatban lásd a(z) *A termék áttekintése356. oldalon* című fejezetben szereplő utasításokat.

A termék élettartama lecsökkenhet, a balesetveszély pedig megnövekedhet, ha a termék karbantartását nem megfelelően hajtják végre, illetve ha a szervizt és/vagy a javításokat nem szakszerűen végzik. Ha további információra van szüksége, vegye fel a kapcsolatot a legközelebbi szervizszolgáltatóval.



FIGYELMEZTETÉS: Soha ne használja a terméket hibás biztonsági felszerelésekkel. A termék biztonsági felszerelésének ellenőrzését és a karbantartási munkálatokat a jelen fejezetben leírtak szerint kell elvégezni. Ha az Ön terméke nem felel meg az alábbi vizsgálatok valamelyikénél, forduljon szervizműhelyéhez.



VIGYÁZAT: A gép szervizeléséhez és javításához speciális szakmai kiképzésre van szükség. Ez különösen érvényes a gép biztonsági felszereléseire. Ha az Ön gépe nem felel meg az alábbi vizsgálatok valamelyikénél, akkor forduljon szervizműhelyéhez. Bármely termékünk megvásárlásakor garantáljuk a szakképzett javítást és szervizelést. Ha a gépet nem szervizműhellyel rendelkező szakkereskedőtől vásárolta, akkor kérje el tőle a legközelebbi szervizműhely címét.

A billentyűzet ellenőrzése

1. Nyomja le és tartsa lenyomva az indító-/leállítógombot (A).

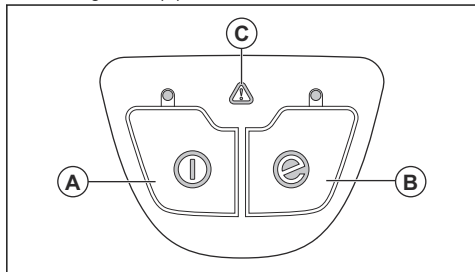

- a) Ha a LED világít, a termék be van kapcsolva.
 - b) Ha a LED nem világít, a termék ki van kapcsolva.
2. A SavE gomb funkciójával kapcsolatban lásd: *A SavE funkció elindítása 369. oldalon.*
 3. Ha a figyelmeztetésjelző (C) világít vagy villog, lásd: *Hibaelhárítás 376. oldalon.*

A kapcsológomb reteszének ellenőrzése

A kapcsológomb retesze megakadályozza a gomb véletlen megnyomását. Amikor elengedi a fogantyút, a kapcsológomb és annak retesze visszaáll az eredeti helyzetébe.

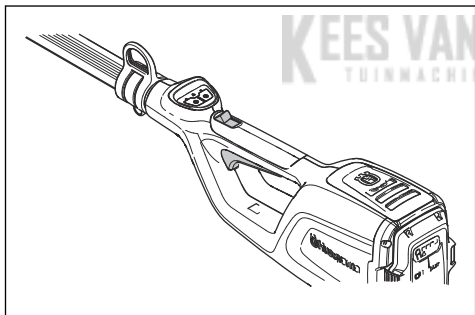

1. Ellenőrizze, hogy a kapcsológomb reteszel-e, amikor a retesz az eredeti helyzetében van.

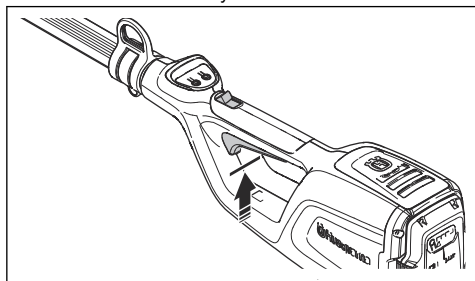

2. Húzza ki, majd engedje el a reteszt, és győződjön meg róla, hogy az visszatér-e az eredeti helyzetébe.

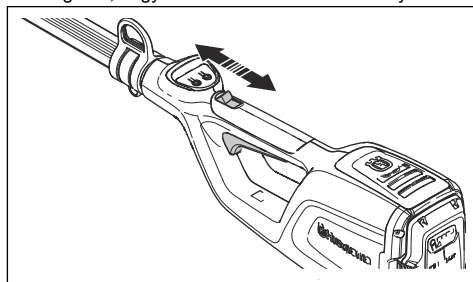

3. Győződjön meg arról, hogy a kapcsológomb és a retesz akadálymentesen mozog-e, valamint hogy a visszatérítő rugó megfelelően működik-e.

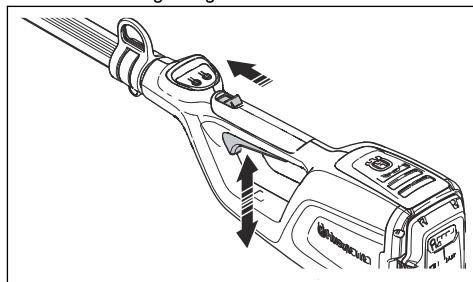

4. Indítsa el a terméket, lásd: *A termék elindítása 368. oldalon.*
5. Adjon teljes gázt.
6. Engedje el a bekapcsológombot, és győződjön meg róla, hogy a vágófelszerelés leállt-e.

A vágószerkezetre vonatkozó biztonsági utasítások



FIGYELMEZTETÉS: A termék használata előtt olvassa el az alábbi figyelmeztetéseket.

- Kizárólag jóváhagyott vezetőlemez/fűrészlánc kombinációkat és élzőfelszerelést használjon. Az utasításokat illetően tekintse át a következőt: *Karbantartás 369. oldalon.*
- A fűrészlánc használata és karbantartása során használjon védőkesztyűt. A nem mozgó fűrészlánc is sérüléseket okozhat.
- Biztosítsa a vágófogak megfelelő mértékű élzését. Kövesse az utasításokat, és csak a javasolt reszelősablon használja. A károsodott vagy nem

megfelelően megélezett fűrészlánc megnöveli a balesetek kockázatát.

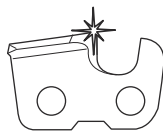

- A helyes vágásmélység-beállítást alkalmazza. Kövesse az utasításokat, és csak a javasolt vágásmélység-beállítást használja. A túl nagyra beállított vágásmélység-beállítás növeli a visszacsapódás kockázatát.

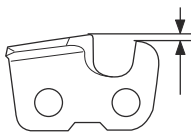

- Ellenőrizze, hogy a fűrészlánc feszessége megfelelő-e. Ha a fűrészlánc nem fekszik rá szorosan a vezetőlemezre, akkor a fűrészlánc leugorhat a helyéről. A nem megfelelő fűrészláncfeszesség a vezetőlemez, a fűrészlánc és a csillagkerék fokozott kopását okozza. Lásd az *Tartozékok379. oldal*on fejezetet.

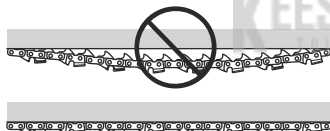

- Rendszeresen végezzen karbantartást a vágószerszámon, és tartsa megfelelően kent állapotban. Ha a fűrészlánc nincs megfelelően megkenve, akkor megnő a vezetőlemez, a fűrészlánc és a csillagkerék kopásának kockázata.

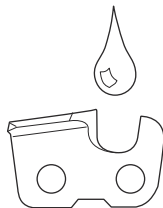

Biztonsági utasítások az üzemeltetéshez



FIGYELMEZTETÉS: A termék használata előtt olvassa el és tartsa be az alábbi figyelmeztetéseket.

- Ügyeljen arra, hogy a munka során se ember, se állat ne jöjjön 15 m-nél közelebb. Ha ugyanazon a munkaterületen többen is dolgoznak, a biztonsági távolságnak legalább 15 méternek kell lennie. Ellenkező esetben komoly személyi sérülések veszélye áll fenn. Ha valaki megközelíti Önt, azonnal állítsa le a terméket. Mielőtt megfordulna a termékkel, mindig ellenőrizze, hogy nem tartózkodik-e valaki a biztonsági zónán belül.
- Ne használja a terméket rossz időjárási körülmények között, például sűrű ködben, intenzív esőzéskor, erős szélben, rendkívüli hidegben stb. Kánikulában a termék túlmelegedhet. A rossz időben végzett munka fárasztó, és gyakran kockázatokkal is jár, például jeges talaj, villámlás, előre ki nem számítható dőlési irány stb.
- Ne engedje, hogy gyermekek használják a terméket, vagy a termék közelében tartózkodjanak. Mivel a termék könnyen indul, szigorú felügyelet nélkül a gyermekek könnyedén beindíthatják. Ez súlyos személyi sérüléshez vezethet. Válassza le az akkumulátort, ha nem tud folyamatosan felügyelni a termékre.
- Ügyeljen arra, sem emberek, sem állatok vagy egyéb tényezők ne befolyásolhassák az Ön uralmát a termék felett, illetve hogy a fent említettek ne kerülhessenek érintkezésbe a vágófelszereléssel vagy a szétszóródó tárgyakkal.
- Fülvédő viselése esetén mindig figyeljen a figyelmeztető jelzésekre és hangokra. A termék leállítása után azonnal vegye le a fülvédőket.
- Az erős rezgés miatt a vérkeringési zavarokban szenvedő személyeknél ér- vagy idegsérülések léphetnek fel. Forduljon orvoshoz, ha olyan tüneteket tapasztal, amelyeket feltehetőleg az erős rezgés okozott. Ezek a tünetek lehetnek többek között: zsibbadás, érzéskiesés, bizsergés, szúró érzés, fájdalom, erőtlenység, a bőr színének vagy felületének megváltozása. A tünetek többnyire az ujjakban, a kézben vagy a csuklóban jelentkeznek.
- Vágófelszerelést jóváhagyott védelem nélkül semmilyen körülmények között ne használjon. Nem megfelelő, vagy meghibásodott védelem komoly személyi sérülést idézhet elő.
- Mindig állítsa le a terméket, vegye ki az akkumulátort, és ellenőrizze, hogy a vágószerszám álló helyzetben van-e, mielőtt bármilyen munkát végezne a terméken. Az élezésre vonatkozó utasításoktól való eltérés nagyban növeli a visszarúgás kockázatát.
- Ha munka közben elbizonytalanodik a munka folytatását illetően, kérje szakember tanácsát.

Forduljon kereskedőhöz vagy márkaszervizhez. Ne használja a gépet olyan feladatok elvégzésére, amelyekhez úgy véli, nem rendelkezik elegendő szakértelemmel.

- Ne használja a gépet olyan feladatok elvégzésére, amelyekhez úgy véli, nem rendelkezik elegendő szakértelemmel.
- Soha ne használja a terméket, ha fáradt, ha alkoholt fogyasztott, vagy ha látását, éberségét, ítélőképességét vagy mozgáskoordinációját befolyásoló gyógyszert vett be.
- A termék hirtelen oldalra csapódhat, ha a vezetőlemez csúcsa szilárd tárgynak ütközik. A jelenség neve visszarúgás. A visszarúgás olyan erőteljes is lehet, hogy a terméket és/vagy a kezelőt elfordíthatja valamelyik irányba, így a kezelő elveszítheti uralmát a termék felett. Ne vágjon a vezetőlemez csúcsával.
- Ne használja az terméket olyan körülmények között, amelyeknél baleset esetén nem lenne lehetősége segítséget hívti.
- Tartsa meg egyensúlyát, és álljon szilárdan. Bizonyosodjon meg arról, hogy biztonságosan tud járni és állni. Nézzon körül és ellenőrizze lehetséges akadályok (például gyökerek, kövek, gödrök, árkok stb.) jelenlétét arra az esetre, ha hirtelen el kellene mozdulnia. Legyen nagyon óvatos, amikor lejtős talajon dolgozik.
- Mindig ellenőrizze a munkaterületet. Távoltson el minden mozdítható tárgyat, pl. köveket, üvegcserepeket, szögeket, fémdrótokat, zsinegeket, stb., amelyeket a vágófészkelés felkaphat, vagy amelyek esetleg a felszerelésre csavarodhatnak.
- Legyen rendkívül óvatos a feszített törzsek fűrészelésekor. Egy feszített törzs fűrészelés közben és után is visszaugorhat eredeti helyzetébe. Ha Ön helytelenül helyezkedik el, illetve nem jó helyen kezdi a fűrészelést, a fa Önrre vagy a termékre zuhanhat, és Ön elveszítheti a kontrollt. Mindkét eset súlyos személyi sérüléseket okozhat.
- Tartsa meg egyensúlyát, és álljon szilárdan.
- Használja a hevedert, amely megtartja a termék súlyát és egyszerűbbé teszi annak kezelését.
- Mindig két kézzel tartsa a terméket. Tartsa a terméket teste jobb oldalán.

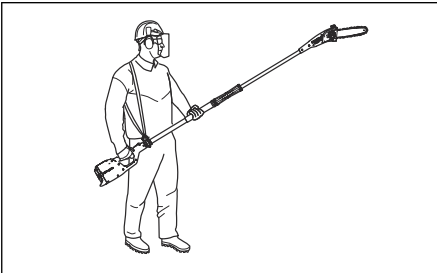

- Kapcsolja ki a terméket, mielőtt másik helyre megy vele. Ha a terméket nagyobb távolságokra viszi vagy szállítja, szerelje fel a szállítási biztosítószerkezetet.

- Soha ne tegye le a beindított terméket, hacsak nem tudja szemmel tartani azt.
- -10 °C alatti üzemeltetés esetén a munka megkezdése előtt a terméket és az akkumulátort legalább 24 órán át fűtött helyen kell tárolni.
- Soha ne álljon közvetlenül a levágandó faág alá. Ez súlyos, akár halálos személyi sérüléshez is vezethet.
- Tartsa be a magasfeszültségű távvezetékek közelében való munkavégzésre vonatkozó biztonsági szabályozásokat.
- Ez a termék nem rendelkezik elektromos szigeteléssel. Ha a termék nagyfeszültségű vezetékhez ér vagy annak a közelébe kerül, súlyos, akár halálos testi sérüléshez is vezethet. A villamos áram átívelhet egyik pontról a másikra. Minél nagyobb a feszültség, az áram annál nagyobb távolságot képes átugrani. A villamos áram ágakon és más tárgyakon is áthaladhat, különösen, ha azok nedvesek. Mindig tartson legalább 10 méteres távolságot a termék és a nagyfeszültségű vezetékek és/vagy a vezetékhez érő tárgyak között. Ha ezen a biztonsági távolságon belül kell végeznie a munkát, mindig vegye fel a kapcsolatot az illetékes áramszolgáltatóval, hogy a munka megkezdése előtt meggyőződhessen az áram kikapcsolásáról.
- A hibás vágófészkelés használata növelheti a balesetveszélyt.

Az akkumulátorral kapcsolatos biztonsági előírások



FIGYELMEZTETÉS: A termék használata előtt olvassa el az alábbi figyelmeztetéseket.

- Az ajánlott akkumulátortípus a BLi10. A akkumulátorok szoftveresen kódolva vannak.
- A tölthető BLi10 akkumulátort kizárólag a megfelelő Husqvarna termékek tápellátására használja. Ne használja az akkumulátort más eszközök áramforrásként, mivel ez balesetveszélyes.
- Elektromos áramütés veszélye. Ne csatlakoztassa az akkumulátorsarukat kulcsokhoz, csavarokhoz vagy egyéb fémhez. Ez az akkumulátor rövidzárlatát okozhatja.
- Ne használjon nem újratölthető akkumulátorokat.
- Ne tegyen tárgyakat az akkumulátor szellőzőnyílásaiba.
- Tartsa távol az akkumulátort a közvetlen napsütéstől, hőtől és nyílt lángtól. Az akkumulátor súlyos égési, illetve vegyi égési sérüléseket okozhat.
- Tartsa az akkumulátort esős, nedves környezettől távol.
- Tartsa az akkumulátort mikrohullámoktól és magas nyomástól távol.
- Soha ne próbálkozzon az akkumulátor szétszerelésével vagy széttrészelésével.
- Ne engedje, hogy az akkumulátorsav a bőrére kerüljön. Az akkumulátorsav bőrsérülést, bőrmarást

és égési sérülést okozhat. Ha akkumulátorsav került a szemébe, ne dörzsölje, hanem legalább 15 percen át alaposan mossa a szemét vízzel. Ha akkumulátorsav került a bőrére, mossa le az érintett bőrfelületet bő szappanos vízzel. Forduljon orvoshoz.

- Az akkumulátort -10 °C (14 °F) és 40 °C (104 °F) közötti hőmérsékleten használja.
- Soha ne tisztítsa vízzel az akkumulátort vagy az akkumulátortöltőt. Lásd: *A termék, az akkumulátor és az akkumulátortöltő tisztítása 376. oldalon.*
- Ne használjon meghibásodott vagy sérült akkumulátort.
- A tárolás során tartsa az akkumulátorokat távol a fém tárgytól, például szegektől, csavaroktól és ékszerektől.
- Az akkumulátor gyermekektől elzárva tartandó.

Az akkumulátortöltő készülék biztonsága



FIGYELMEZTETÉS: A termék használata előtt olvassa el az alábbi figyelmeztetéseket.

- Áramütés vagy rövidzárlat veszélye, ha a biztonsági utasításokat nem tartják be.
- Ne használjon mászt a termékhez mellékelt akkumulátortöltőn kívül. A BLi10 akkumulátor töltéséhez a javasolt töltőtípus a QC80.
- Ne próbálkozzon az akkumulátortöltő szétszerelésével.
- Ne használjon meghibásodott vagy sérült akkumulátortöltőt.
- Ne emelje fel az akkumulátortöltőt a tápkábelnél fogva. Az akkumulátortöltőt fali aljzatból történő kihúzásához a dugaszt húzza. Ne a tápkábelt húzza.
- Minden kábelt és hosszabbítókábelt óvjon a víztől, az olajtól és az éles peremektől. Ügyeljen rá, hogy a kábel ne akadjon be ajtóba, korlátba vagy ezekhez hasonló tárgyakba.
- Ne használja az akkumulátortöltőt gyúlékony anyagok vagy olyan anyagok közelében, amelyek korróziót okozhatnak. Győződjön meg róla, hogy az akkumulátortöltőt nem fedi semmi. Amennyiben a töltő füstölni vagy égni kezdene, húzza ki a dugóját.
- Az akkumulátort csak jó szellőzésű helyiségben, napfénytől távol töltsen. Ne töltsen az akkumulátort

külsőre. Ne töltsen az akkumulátort nedves körülmények között.

- Az akkumulátortöltőt csak 5 °C (41 °F) és 40 °C (104 °F) közötti hőmérséklet esetén használja. A töltőkészüléket jól szellőző, száraz és pormentes környezetben használja.
- Ne tegyen tárgyakat az akkumulátortöltő hűtőnyílásaiba.
- Ne érintsen az akkumulátortöltő csatlakozóihoz fém tárgyakat, mivel ezek rövidzárlatot okozhatnak a töltőkészülékben.
- Jóváhagyott, sértetlen hálózati aljzatot használjon. Ellenőrizze, hogy az akkumulátortöltő kábele nem sérült-e. Hosszabbítókábelek használata esetén győződjön meg arról, hogy a hosszabbítókábelek nem sérültek-e.

Biztonsági utasítások a karbantartáshoz



FIGYELMEZTETÉS: A terméken végzett karbantartási műveletek előtt olvassa el az alábbi figyelmeztetéseket.

- Karbantartás, egyéb ellenőrzések vagy a termék összeszerelése előtt távolítsa el az akkumulátort.
- A kezelő kizárólag a jelen használati utasításban szereplő karbantartási és szervizmunkákat végezheti el. A szélesebb körű karbantartási és szervizmunkákkal kapcsolatban forduljon a szakszervizhez.
- Soha ne tisztítsa vízzel az akkumulátort vagy az akkumulátortöltőt. Az erős tisztítószerek kárt tehetnek a műanyagban.
- A karbantartási műveletek elmulasztása csökkenti a termék élettartamát, illetve növeli a balesetveszélyt.
- A gépen végzett minden szerviz- és javítási munkát szakképzettséget igényel, különös tekintettel a biztonsági eszközökre. Amennyiben a karbantartást követően nem minden, a használati utasításban leírt ellenőrzési művelet jóváhagyott, forduljon a szakszervizhez. Garantáljuk a termékéhez megfelelő, professzionális javítást és szervizelést.
- Kizárólag eredeti pótalkatrészeket használjon.

Összeszerelés

Bevezető



FIGYELMEZTETÉS: Figyelmesen olvassa el a biztonságról szóló fejezetet, mielőtt összeállítaná a terméket.

A nyél összeszerelése

1. Ügyeljen arra, hogy az elektromos csatlakozók megfelelően igazodjanak egymáshoz.

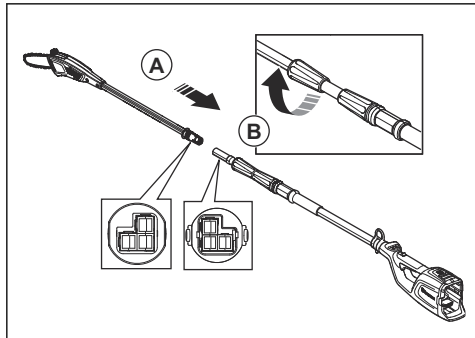

2. Csatlakoztassa egymáshoz a nyél (A) végeit.
3. Szorítsa meg a nyél fűrészfej felőli oldalán található, elcsavarható fogantyút (B).

A nyél hosszának beállítása

1. Lazítsa meg a nyél akkumulátorház felőli oldalán található, elcsavarható fogantyút (A).

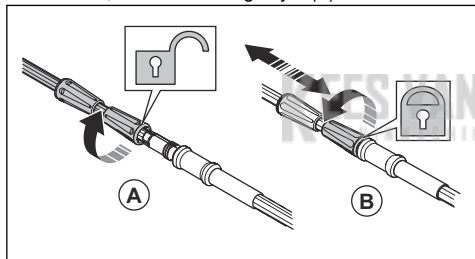

2. Állítsa a nyelet megfelelő hosszúságúra.
3. Szorítsa meg az elcsavarható fogantyút (B).

A heveder beállítása

A termék működtetésekor mindig használja a hevedert. A heveder maximális ellenőrzést garantál a kezelőnek a termék használata során. A heveder használata esetén kevésbé valószínű, hogy a kezelő karja és háta elfárad.

1. Vegye fel a hevedert.
2. Rögzítse a terméket a hevedertartó horoghoz.
3. Állítsa be a heveder hosszát úgy, hogy a tartóhorog nagyjából egy szintben legyen a jobb csípőjével.

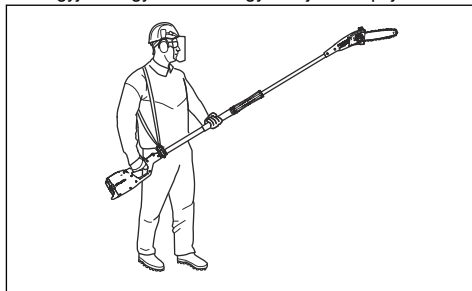

Üzemeltetés

A funkciók ellenőrzése a termék használata előtt

1. Ellenőrizze, hogy nem található-e szennyeződés vagy sérülés a levegőbeömlő nyílásnál. Egy kefe segítségével távolítsa el a termékről a fűvet és a leveleket.
2. Győződjön meg arról, hogy a termék megfelelően működik-e.
3. Húzza meg a csavarokat és az anyákat.
4. Ellenőrizze, hogy a fűrészfej megfelelően van-e rögzítve.
5. Ellenőrizze, hogy a fűrészfejen nem találhatók-e sérülések, például repedések. Ha a fűrészfej sérült, cserélje.
6. Győződjön meg arról, hogy a burkolatok sértetlenek-e, valamint hogy megfelelően vannak-e felszerelve.

Az akkumulátortöltő csatlakoztatása

1. Az akkumulátortöltőt a típustáblán szereplő feszültségű és frekvenciájú áramforráshoz csatlakoztassa.
2. Csatlakoztassa a dugót egy földelt hálózati aljzatba. Egyszer zölden felvillan a töltő LED-je.

Megjegyzés: 50 °C/122 °F feletti hőmérsékleten nem kerül sor az akkumulátor töltésére. 50 °C/122 °F feletti hőmérséklet esetén az akkumulátortöltő a töltés előtt lehúzza az akkumulátort.

Az akkumulátor csatlakoztatása a töltőkészülékhez

Megjegyzés: Az első használat előtt tölts fel az akkumulátort. Az új akkumulátorok csak 30%-ra vannak feltöltve.

1. Ellenőrizze, hogy az akkumulátor teljesen száraz-e.
2. Csatlakoztassa az akkumulátort a töltőkészülékhez.
3. Ellenőrizze, hogy az akkumulátortöltőn lévő zöld töltésszelő lámpa világít-e. Ez azt jelenti, hogy az akkumulátor megfelelően érintkezik a töltőkészülékkel.
4. Ha az akkumulátoron az összes LED (A) világít, az akkumulátor teljesen fel van töltve.

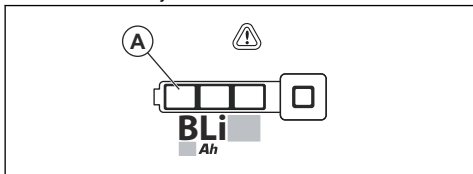

5. Az akkumulátortöltő fali aljzatból történő kihúzásához a dugaszt húzza. Ne a kábelt húzza.
6. Vegye ki az akkumulátort a töltőből.

Megjegyzés: További információért tekintse át az akkumulátor és az akkumulátortöltő használati utasítását.

Az akkumulátor csatlakoztatása a termékhez



FIGYELMEZTETÉS: Kizárólag eredeti Husqvarna akkumulátorokat használjon a termékben.

1. Ellenőrizze, hogy az akkumulátor teljesen fel van-e töltve.
2. Helyezze az akkumulátort a terméken található akkumulátortartóba. Az akkumulátornak könnyedén be kell csúsznia a tartóba – ha nem ez történik, akkor nem megfelelően helyezte be.

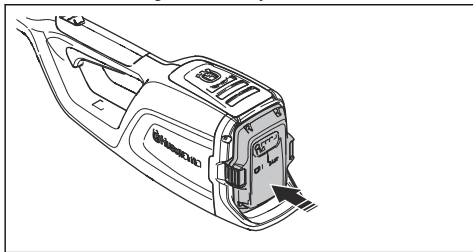

3. Nyomja meg az akkumulátor alsó részét, és tolja be teljesen az akkumulátortartóba. Az akkumulátor egy kattánás kíséretében a helyére kattán.
4. Győződjön meg arról, hogy a reteszek megfelelően rögzülnek-e a helyükön.

A termék elindítása

1. Tartsa nyomva az indító-/leállítógombot, amíg a zöld LED világítani nem kezd.

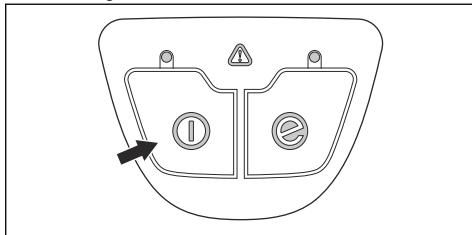

2. Húzza hátra a kapcsológomb reteszét, és tartsa lenyomva a kapcsológombot.

Ágak vágása



FIGYELMEZTETÉS:

Magasfeszültségű vezetékek közelében különös körültekintéssel járjon el. A lezuhanó faágak rövidzárlatot okozhatnak.

- Amikor csak lehetséges, helyezkedjen úgy, hogy az ágra merőlegesen ejthesse meg a vágást.

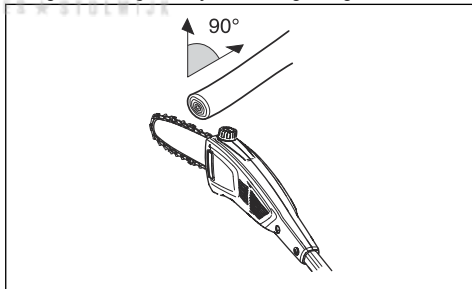

- A nagyobb ágakat részekben vágja le, így jobban irányíthatja, hogy hová essenek. Azt is számításba kell vennie, hogy a lehulló ágak a talajról a felhasználó felé pattanhatnak.

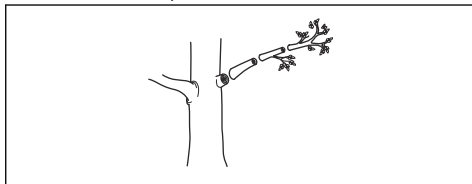

- Soha ne vágja le a az ágak tövéénél található kidudorodó részt, mivel ez lassítja a gyógyulás folyamatát, és növeli a gombafertőzés kockázatát.

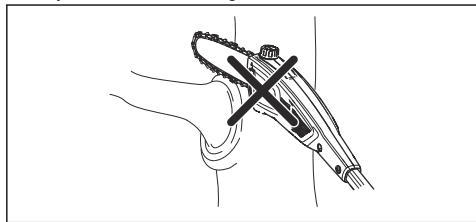

- A vágófej aljánál található leállítóelem támasztást biztosít a vágás során. Ez megakadályozza, hogy a vágófelszerelés megpattanjon az ágon.

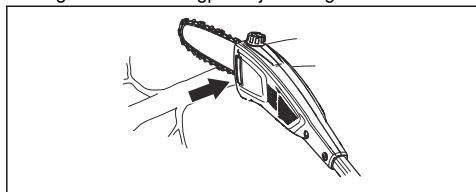

- Az ág átvágása előtt ejtsen egy kezdővágást az ág alsó részén. Ez megakadályozza a kéreg letöredését, ami lassabb gyógyuláshoz vezethet, és akár maradandó károsodást is okozhat a fának. Az elakadás elkerülése érdekében a vágás nem lehet mélyebb az ág vastagságának 1/3-ánál. Az elakadás elkerülése érdekében ne állítsa le a terméket, amikor kihúzza a vágófelszerelést az ágból.

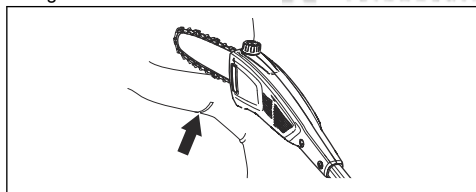

- Ügyeljen a szilárd lábtartásra, valamint hogy az ágak, kövek és fák ne akadályozhassák munká közben.



FIGYELMEZTETÉS: Soha ne aktiválja a kapcsológombot, ha nem lát rá teljesen a vágófelszerelésre.

A SavE funkció elindítása

A termék SavE funkcióval rendelkezik. A SavE funkció a lehető leghosszabb működési időt biztosítja az akkumulátor számára.

1. Nyomja meg a SavE gombot. A funkció bekapcsolásakor a LED világitani kezd.

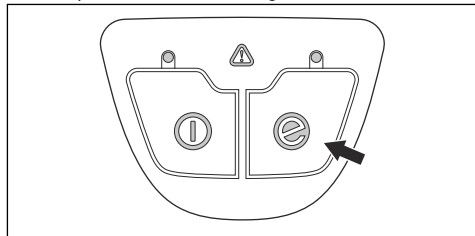

2. A SavE funkció leállításához nyomja meg ismét a gombot.

A termék leállítása

1. Engedje el a kapcsológombot.
2. Nyomja meg a leállítógombot; ekkor a zöld LED kialszik.
3. Vegye ki az akkumulátort a termékből. Nyomja meg a két kioldógombot, és húzza ki az akkumulátort.

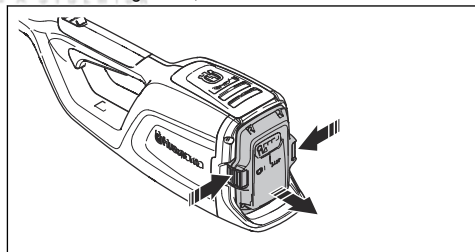

Karbantartás

Bevezető



FIGYELMEZTETÉS: A termék karbantartása előtt olvassa el és értelmezze a biztonsággal foglalkozó fejezetet.



FIGYELMEZTETÉS: Karbantartás előtt vegye ki az akkumulátort.

Karbantartási terv



FIGYELMEZTETÉS: Karbantartási munkák előtt távolítsa el az akkumulátort.

Alább következik egy lista a termék karbantartásával kapcsolatos lépésekről. További tájékoztatásért tekintse meg a Karbantartás fejezetben található feladatokat.

Karbantartás	Naponta	Hetente	Havonta
Tisztítsa meg a gép külső részeit egy száraz törölkendővel. Ne használjon vizet.	X		
Ellenőrizze, hogy az indító-/leállító gomb megfelelően működik-e, illetve nem sérült-e.	X		
Ellenőrizze, hogy biztonsági szempontból megfelelő-e a kapcsológomb és a kapcsológomb reteszének működése.	X		
Ellenőrizze, hogy az összes vezérlő működik és sértetlen-e.	X		
A fogantyúkat tartsa szárazon és tisztán. Győződjön meg arról, hogy a fogantyúkon nincs olaj vagy zsír.	X		
Ellenőrizze, hogy a fűrészlánc burkolata sértetlen-e. Ha a fűrészlánc burkolata sérült, cserélje ki.	X		
Ellenőrizze, hogy a csavarok és anyák szorosan rögzülnek-e.	X		
Tisztítsa meg az olajtartály sapkáját.	X		
Ellenőrizze, hogy az akkumulátor kioldógombjai működnek-e, és rögzítik-e az akkumulátort a termékben.	X		
Ellenőrizze, hogy az akkumulátortöltő sértetlen és megfelelően működik-e.	X		
Ellenőrizze, hogy az akkumulátor sértetlen-e.	X		
Ellenőrizze, hogy az akkumulátor fel van töltve.	X		
Ellenőrizze, hogy az akkumulátortöltő sértetlen-e.	X		
Ellenőrizze az összes kábelt, csatlakozót és csatlakozást. Ellenőrizze, hogy nem található-e rajtuk sérülés vagy szennyeződés.		X	
Tisztítsa meg a fűrészlánc burkolatát.		X	
Végezze el az akkumulátor és a termék közötti csatlakozások ellenőrzését. Végezze el az akkumulátor és az akkumulátortöltő közötti csatlakozás ellenőrzését.			X
Ellenőrizze, hogy nem találhatók-e sérülések a fűrészfejen. Ha a fűrészfej sérült, cserélje.	A fűrészfej minden szervizelését Husqvarna márkakereskedő végéze.		
Ellenőrizze a lánc csillagkerékének kopását.	A lánc csillagkerékét körülbelül 100 üzemóra után cserélje, vagy szükség szerint gyakrabban.		

A vágószerkezet ellenőrzése

1. Győződjön meg arról, hogy nincsenek repedések a szegecseken és a szemeken, és hogy egyik szegecs sem laza. Szükség esetén cserélje ki.

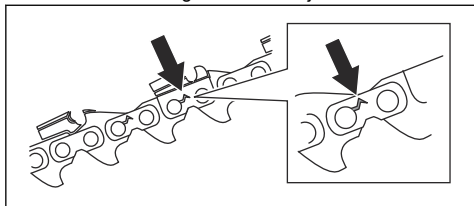

2. Győződjön meg arról, hogy a fűrészlánc könnyen hajlítható. Ha a fűrészlánc merev, cserélje le.
3. Hasonlítsa össze a láncot egy új láncsal annak megállapításához, hogy a szegecses és a meghajtószemek elhasználódtak-e.
4. Cserélje ki a fűrészláncot, a vágófog leghosszabb része rövidebb, mint 4 mm/0,16 hüvelyk. Emellett akkor is ki kell cserélni a fűrészláncot, ha repedések vannak a vágószemekben.

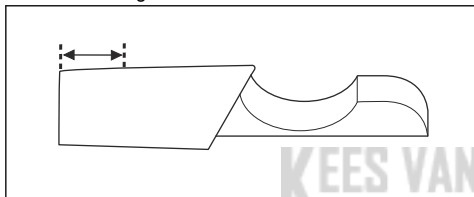

A vezetőlemez cseréje

1. Fordítsa el a rögzítógombot az óramutató járásával ellentétes irányba, és távolítsa el a védőburkolatot (A).

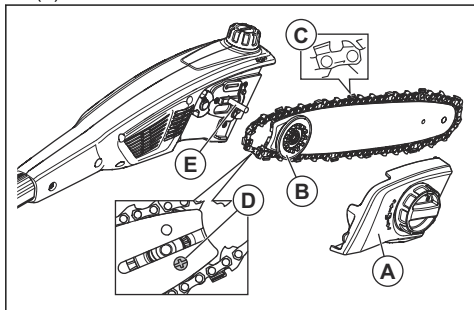

2. Távolítsa el a vezetőlemezt a fűrészláncsal együtt.
3. Vegye le a fűrészláncot a vezetőlemezről.
4. Távolítsa el a csavart (D), majd távolítsa el a fogaskereket. Tartsa a közelben a fogaskereket.
5. Szerelje fel a fogaskereket a csavarral (D) az új vezetőlemezre.
6. Helyezze a fűrészláncot a vezetőlemez vajatába.

7. Szerelje fel a vezetőlemezt és a fogaskereket (B) a vezetőlemez csapjára (E).
8. Helyezze a fűrészláncot a csillagkerék köré. Ügyeljen arra, hogy a vágófogak ne a csillagkerék (C) felé mutassanak.
9. Szerelje fel a védőburkolatot (A), majd fordítsa el a rögzítógombot az óramutató járásával megegyező irányba.
10. Szorítsa meg a fűrészláncot. Az utasításokat illetően tekintse át a következőt: *A fűrészlánc feszességének beállítása* 374. oldalon.

A fűrészlánc cseréje

1. Fordítsa el a rögzítógombot az óramutató járásával ellentétes irányba, és távolítsa el a védőburkolatot (A).

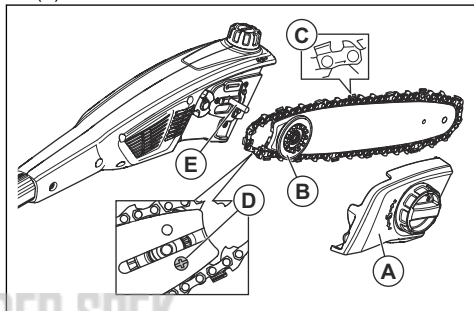

2. Távolítsa el a vezetőlemezt a fűrészláncsal együtt.
3. Vegye le a fűrészláncot a vezetőlemezről.
4. Helyezzen egy új fűrészláncot a vezetőlemez vajatába.
5. Szerelje fel a vezetőlemezt és a fogaskereket (B) a vezetőlemez csapjára (E).
6. Helyezze a fűrészláncot a csillagkerék köré. Ügyeljen arra, hogy a vágófogak ne a csillagkerék (C) felé mutassanak.
7. Szerelje fel a védőburkolatot (A), majd fordítsa el a rögzítógombot az óramutató járásával megegyező irányba.
8. Szorítsa meg a fűrészláncot. Az utasításokat illetően tekintse át a következőt: *A fűrészlánc feszességének beállítása* 374. oldalon.

A fűrészlánc élézése

A vezetőlemezzel és a fűrészláncsal kapcsolatos tudnivalók



FIGYELMEZTETÉS: A fűrészlánc használata és karbantartása során használjon védőkesztyűt. A nem mozgó fűrészlánc is sérüléseket okozhat.

A kopott vezetőlemez és fűrészláncot a Husqvarna által javasolt vezetőlemez és fűrészlánc kombinációjára cserélje le. Erre azért van szükség, hogy megmaradjanak a termék biztonsági funkciói. A csere-vezetőlemezek és -fűrészláncok általunk ajánlott kombinációit illetően tekintse át a következőt:
Tartozékok379. oldalon.

- Vezetőlemez hossza, hüvelyk/cm. A vezetőlemez hosszával kapcsolatos adatok általában a vezetőlemez hátsó részén szerepelnek.

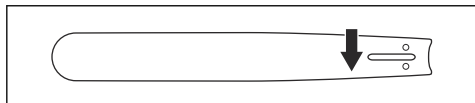

- Fogak száma a vezetőlemez orrkerekén (T).

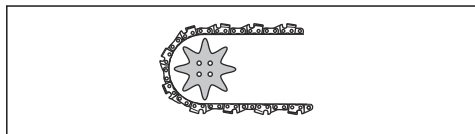

- Láncosztás, hüvelyk. A lánc vezetőszelei közötti távolságnak egyeznie kell a láncvezető végén lévő lánckerék és a meghajtó lánckerék fogai közötti távolsággal.

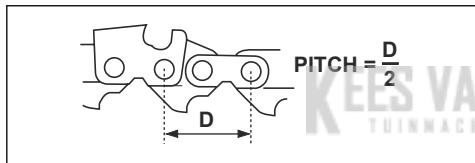

- Meghajtószelek száma. A meghajtószelek számát a vezetőlemez típusa határozza meg.

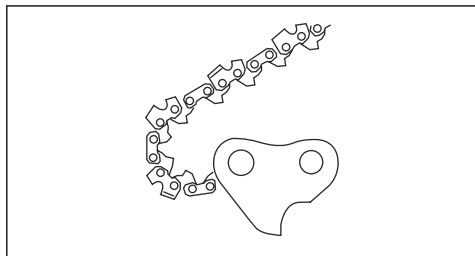

- A vezetőlemez nyomszélessége, hüvelyk/mm. A vezetőlemez vágójának szélessége ugyanolyan kell, hogy legyen, mint a lánc meghajtószeleinek.

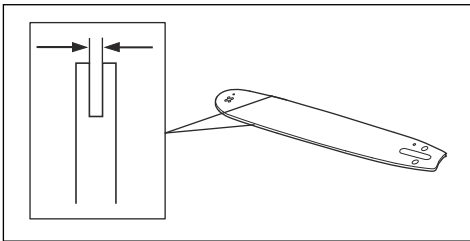

- Láncolajozó nyílás, és nyílás a láncfeszítőhöz. A vezetőlemeznek a terméknek megfelelőnek kell lennie.

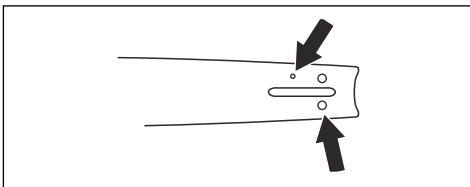

- Meghajtószelek szélessége, mm/hüvelyk.

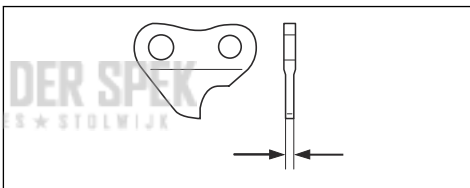

A vágószelek élezésével kapcsolatos általános tudnivalók

Ne használjon tompa fűrészláncot. Ha a fűrészlánc tompa, akkor nagyobb nyomást kell kifejteni ahhoz, hogy a vezetőlemez áthaladjon a fán. Ha a fűrészlánc nagyon tompa, akkor nem jön létre faforgács, csak fűrészpor.

Az éles fűrészlánc könnyedén áteszi magát a fán, és a faforgácsok hosszúak és vastagok lesznek.

A vágófog (A) és a mélység (B) együttesen teszi ki a fűrészlánc vágásra szolgáló részét, a vágószerszámot. A kettő magassága közötti különbség adja ki a vágási mélységet (vágásmélység-beállítás).

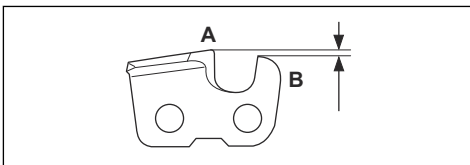

A vágószelek élezésekor a következőkre kell figyelni:

- Reszelési szög.

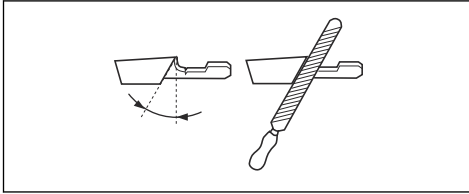

- Vágási szög.

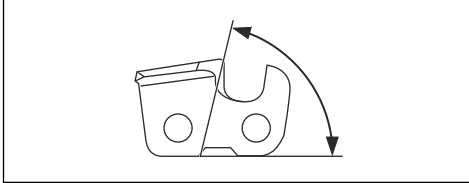

- Reszelőpozíció.

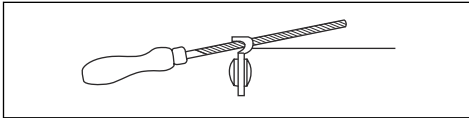

- Hengeres reszelő átmérője.

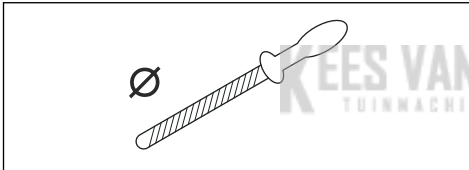

Megfelelő eszköz hiányában nem egyszerű megélezni a fűrészláncot. Használjon Husqvarna reszelősablont. Ez elő fogja segíteni a maximális vágási teljesítményt, illetve minimális szinten tartja a visszarúgás kockázatát.



FIGYELMEZTETÉS: A visszarúgás ereje nagymértékben megnő, ha nem követik az élezésre vonatkozó utasításokat.

Megjegyzés: A fűrészlánc élezésével kapcsolatos tudnivalókat illetően tekintse át a következőt: *A vágószemek élezése* 373. oldalon.

A vágószemek élezése

1. A vágófogakat hengeres reszelővel és reszelősablonnal élezze meg.

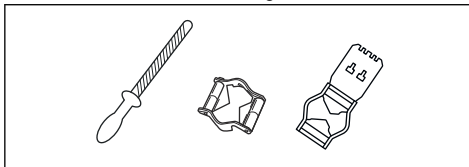

Megjegyzés: A Husqvarna által az Ön fűrészláncához ajánlott reszelőt és sablont illetően lásd: *Tartozékok* 379. oldalon.

2. Helyezze el megfelelő módon a reszelősablont a vágószemen. Lásd a reszelősablomhoz mellékelt utasításokat.
3. A reszelőt a vágófogak belső oldaláról kifelé mozgassa. Csökkentse a nyomást a húzó irányú vágáson.

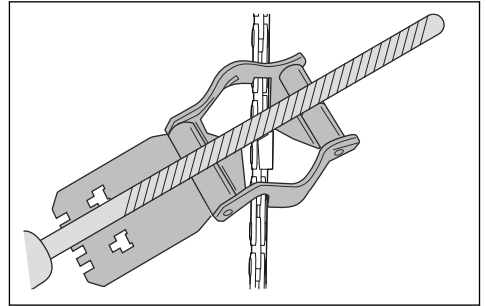

4. Távolítsa el az anyagot az összes vágófog egyik oldaláról.
5. Fordítsa meg a terméket, és a másik oldalról is távolítsa el az anyagot.
6. Ügyeljen arra, hogy minden vágófog azonos hosszúságú legyen.

A vágásmélység-beállítás módosításával kapcsolatos általános tudnivalók

A vágásmélység-beállítás (C) csökken, amikor megélezik a vágófogakat (A). A maximális vágási teljesítmény megtartása érdekében el kell távolítani a reszelés során létrejött anyagokat a mélységhatárolóról (B), hogy megkapjuk az ajánlott vágásmélység-beállítást. Az adott fűrészlánc megfelelő vágásmélység-beállításának elérésével kapcsolatos utasításokat illetően lásd: *Műszaki adatok* 378. oldalon.

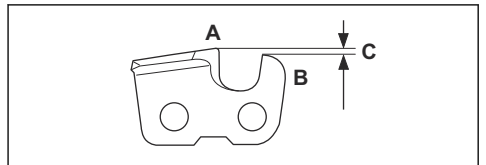

FIGYELMEZTETÉS: A visszarúgás kockázata megnő, ha a mélységhatároló távolsága túl nagy!

A mélységhatároló beállításának módosítása

A vágásmélység-beállítás módosítása és a vágószemek élezése előtt az utasításokat illetően tekintse át a következőt: *A vágószemek élezésével kapcsolatos általános tudnivalók* 372. oldalon. Azt javasoljuk, hogy

minden harmadik láncévezés után végezze el a mélységghatároló távolságának beállítását.

Javasoljuk, hogy a mélységghatároló beállításához használja a sablont, hogy pontosan le tudja mérni a távolságot, és el tudja érni a helyes oldalszöget.

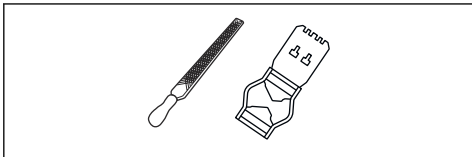

1. Lapos reszelőt és mélységghatároló eszközt használjon a vágásmélység-beállításához. A mélységghatároló beállításához kizárólag Husqvarna sablont használjon, hogy a távolságot pontosan tudja lemérni, és a helyes oldalszöget tudja elérni.
2. Végezze a mélységghatároló eszközt a fűrészlánc fölé.

Megjegyzés: Az eszköz használatával kapcsolatos további tudnivalókat illetően tekintse át a mélységghatároló csomagolását.

3. A laposreszelő használatával távolítsa el a mélységghatároló kiálló részéről a felesleget.

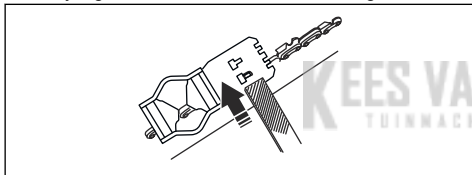

A fűrészlánc feszességének beállítása



FIGYELMEZTETÉS: Ha a feszesség nem megfelelő, a fűrészlánc leugorhat a vezetőlemezről, ami súlyos sérülést vagy halált okozhat.

A fűrészlánc használat során meghosszabbodik. A fűrészlánc feszességének rendszeres beállítása rendkívül fontos a megfelelő feszesség megtartása érdekében. A termék működtetése előtt ellenőrizze a fűrészlánc feszességét. A lehető legjobban szorítsa meg a fűrészláncot, ugyanakkor ügyeljen arra, hogy kezével szabadon körbe tudja húzni.

Megjegyzés: Minden új láncnak van egy bejárati ideje. Ezen időszak alatt gyakrabban ellenőrizze a lánc feszességét.

1. Fordítsa a rögzítógombot az óramutató járásával ellentétes irányba a láncfeszesség-állító kioldásához.

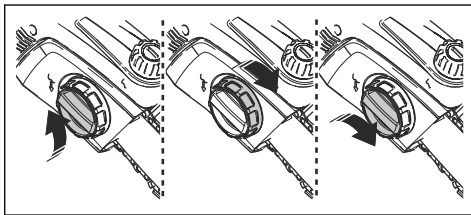

2. A fűrészlánc megfeszítéséhez fordítsa a láncfeszesség-állítót az óramutató járásával megegyező irányba. A lehető legjobban feszítse meg a fűrészláncot. A láncnak fel kell feküdnie a vezetőlemezre.
3. Győződjön meg arról, hogy a lánc kézzel szabadon körbehúzható-e, és hogy nem lóg-e lazán a vezetőlemezről.

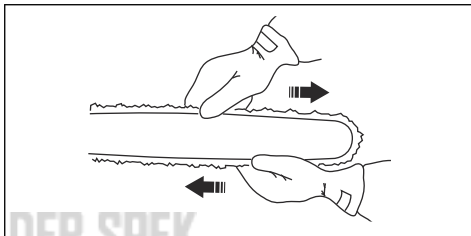

4. Fordítsa a rögzítógombot az óramutató járásával megegyező irányba a láncfeszesség-állító rögzítéséhez.

A vágószerkezet kenése



FIGYELMEZTETÉS: A vágószerkezet elégtelen kenése láncszakadást okozhat, amely súlyos, sőt életveszélyes sérülésekhez is vezethet.



FIGYELMEZTETÉS: Ne használjon fáradt olajat! A fáradt olaj az emberekre, a termékre és a környezetre is veszélyt jelent.

Láncolaj

- Olyan láncolajat használjon, amely megfelelőképpen tapad a fűrészláncához. A láncolajnak bármilyen időjárás esetén, például a nyári kánikulában és a téli hidegben is meg kell tartania viszkozitását.
- A Husqvarna láncolaj használatával a láncfűrész élettartamának maximalizálása mellett a környezetet is kímélheti. Amennyiben a Husqvarna láncolaj nem érhető el, használjon hagyományos láncolajat.
- Azon területeken, ahol fűrészláncok kenéséhez használatos olaj nem érhető el, használjon EP 90-es hajtóműolajat.

A fűrészlánc és a vezetőlemez sérülésének elkerülése érdekében rendszeresen ellenőrizze az olajtartályban lévő olaj szintjét.

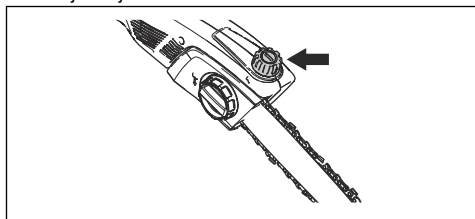

Az olaj utántöltése

1 üzemóra után vagy az akkumulátor lemerülésekor tölts meg láncolajjal.

1. Nyissa ki a fűrészfajon lévő olajtartály-sapkát.
2. Tölts fel a terméket Husqvarna láncolajjal.
3. Rögzítse az olajtartály sapkáját.

A fűrészlánc kenésének vizsgálata

1. Indítsa el a terméket, és hagyja járni 3/4 fordulaton. Helyezze a vezetőlemez orrát világos színű felület felé, kb. 20 cm-es (8") távolságra.
2. Körülbelül 1 perc járás után olajcsík jelenik meg a világos felületen.
3. Ha nem lát olajcsíkot 1 perc után, tisztítsa meg az olajcsatornát a vezetőlemezben. Tisztítsa meg a vezetőlemez szélének vágatát.
4. Indítsa el a terméket, és hagyja járni 3/4 fordulaton. Helyezze a vezetőlemez orrát világos színű felület felé, kb. 20 cm-es (8") távolságra.
5. Körülbelül 1 perc járás után olajcsík jelenik meg a világos felületen.
6. Ha nem lát olajcsíkot 1 perc után, vegye fel a kapcsolatot márkakereskedőjével.

Ellenőrzés nem működő kenés esetén

1. Ellenőrizze, nincs-e akadály a láncvezető olajcsatornájában. Szükség esetén tisztítsa meg a csatornát.

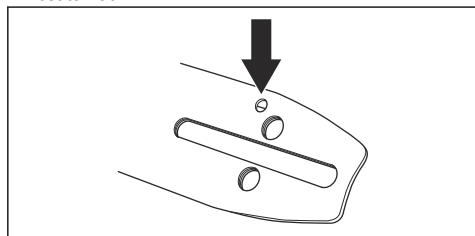

2. Ellenőrizze, hogy tiszta-e a sebváltó olajcsatornája. Szükség esetén tisztítsa meg a csatornát.

3. Ellenőrizze, hogy a vezetőlemez orrkereke szabadon forog-e. Ha a fentieket elvégezte és a láncenő rendszer mégsem működik, akkor szakszervizhez kell fordulnia.

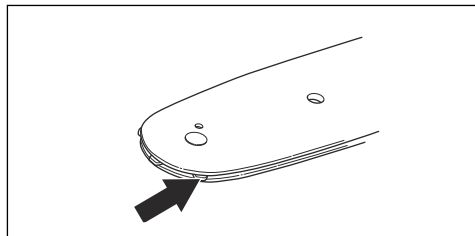

A vezetőlemez ellenőrzése

1. Ellenőrizze, hogy nincs-e eltömődve az olajcsatorna. Szükség esetén tisztítsa meg.

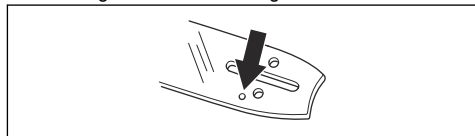

2. Ellenőrizze, hogy nincs-e sorja a vezetőlemez szélein. Reszelő segítségével távolítsa el a sorjákat.

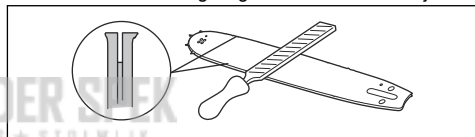

3. Tisztítsa meg a vezetőlemez vágatát.

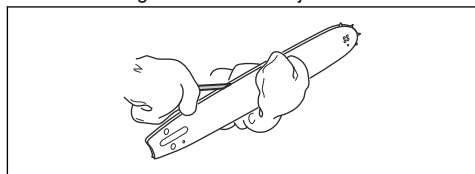

4. Ellenőrizze, hogy nem kopott-e a vezetőlemez vágata. Szükség esetén cserélje ki a vezetőlemezt.

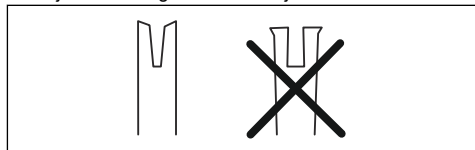

5. Ellenőrizze, hogy nem durva vagy nagyon kopott-e a vezetőlemez csúcsa.

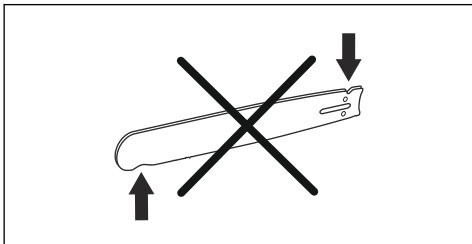

6. Ellenőrizze, hogy az orrkerék szabadon forg-e, és hogy nincs-e eldugulva a vezetőlemez csúcsán lévő kenőnyílás. Szükség esetén tisztítsa meg és kenje meg.

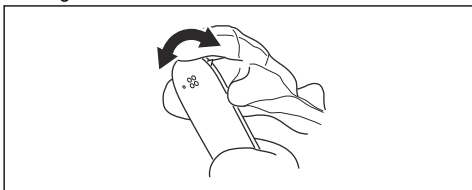

7. Naponta fordítsa meg a vezetőlemezt az élettartama meghosszabbítása érdekében.

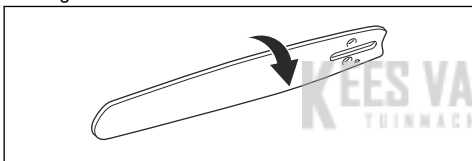

A termék, az akkumulátor és az akkumulátortöltő tisztítása

1. Használat után tisztítsa meg a terméket egy száraz ruhával.
2. Tisztítsa meg az akkumulátort és az akkumulátortöltőt egy száraz ruhával. Tartsa tisztán az akkumulátorvezető síneket.
3. Használat előtt ellenőrizze, hogy az akkumulátor és az akkumulátortöltő csatlakozói tiszták.
4. Kefével tisztítsa meg az olajtartály sapkája körüli területet.
5. Kefével tisztítsa meg a védőborítás belső felületét.

Az akkumulátor és az akkumulátortöltő ellenőrzése

1. Ellenőrizze, hogy az akkumulátoron nem található-e sérülések, például repedések.
2. Ellenőrizze, hogy az akkumulátortöltőn nem található-e sérülések, például repedések.
3. Ellenőrizze, hogy az akkumulátortöltő csatlakozókábele nem sérült-e, és hogy nincs-e rajta repedés.

Hibaelhárítás

Billentyűzet

Probléma	Lehetséges hibák	Lehetséges megoldás
Villog az indítást jelző zöld LED.	Alacsony akkumulátorfeszültség.	Töltse fel az akkumulátort.
Villog a piros hibajelző LED.	Túlterhelés.	A vágófelszerelés elakadt. Állítsa le a terméket. Vegye ki az akkumulátort. Tisztítsa meg a vágófelszerelést a nemkívánatos anyagoktól. Lazítsa meg a láncot.
	Hőmérséklet-ingadozás.	Hagyja lehűlni a terméket.
	A kapcsológomb és az indítógomb egyszerre lett megnyomva.	Engedje el a kapcsológombot, és nyomja meg az indítógombot.
A termék nem indul.	Piszok került az akkumulátorcsatlakozókba.	Tisztítsa meg az akkumulátorcsatlakozókat sűrített levegő vagy egy puha kefe segítségével.

Probléma	Lehetséges hibák	Lehetséges megoldás
A piros hibajelző LED világítani kezd.	A terméket szervizelni kell.	Forduljon az illetékes szakszervizhez.

Akkumulátor

Probléma	Lehetséges hibák	Lehetséges megoldás
Villog a zöld LED.	Alacsony akkumulátorfeszültség.	Töltse fel az akkumulátort.
Villog a piros hibajelző LED.	Az akkumulátor lemerült.	Töltse fel az akkumulátort.
	Hőmérséklet-ingadozás.	Az akkumulátort -10°C (14°F) és 40°C (104°F) közötti hőmérsékleten használja.
	Túlfeszültség.	Vegye ki az akkumulátort a töltőből.
A piros hibajelző LED világítani kezd.	Túl nagy a cellák közti különbség (1 V).	Forduljon az illetékes szakszervizhez.

Akkumulátortöltő

Probléma	Lehetséges hibák	Lehetséges megoldás
Villog a piros hibajelző LED.	Hőmérséklet-ingadozás.	Az akkumulátortöltőt 5 °C (41 °F) és 40 °C (104 °F) közötti hőmérsékleten használja.
A piros hibajelző LED világítani kezd.		Forduljon az illetékes szakszervizhez.

Szállítás és raktározás

Szállítás és raktározás

- A mellékelt lítium-ion akkumulátorokra a veszélyes anyagokra vonatkozó jogszabályok követelményei érvényesek.
- Kereskedelmi szállításnál – harmadik fél és szállítványozó cégek esetén is – a csomagolásra és címkézésre vonatkozó speciális előírásokat be kell tartani.
- A termék elküldése előtt forduljon egy veszélyes anyagok tekintetében szakképzett személyhez. Tartsa be az összes vonatkozó nemzeti előírást.
- Ha az akkumulátort becsomagolja, a szabadon álló érintkezőket le kell fedni ragasztószalaggal. Szorosan csomagolja be az akkumulátort, hogy az ne mozdulhasson el a csomagoláson belül.
- Tároláshoz vagy szállításhoz távolítsa el az akkumulátort.
- Helyezze az akkumulátort és az akkumulátortöltőt száraz, nedvesség- és fagymentes helyre.
- Ne tartsa az akkumulátort olyan helyen, ahol elektrosztatikus töltés lehet jelen. Ne tartsa az akkumulátort fém dobozban.
- Helyezze az akkumulátort közvetlen napfénytől védett helyre, ahol a hőmérséklet 5°C (41°F) és 25°C (77°F) között van.
- Helyezze az akkumulátortöltőt közvetlen napfénytől védett helyre, ahol a hőmérséklet 5°C (41°F) és 45°C (113°F) között van.
- Az akkumulátortöltőt csak 5°C (41°F) és 40°C (104°F) közötti környezeti hőmérséklet mellett használja.
- Hosszú ideig való tárolás előtt töltse fel az akkumulátort 30–50%-ra.
- Az akkumulátortöltőt száraz, zárt helyen tárolja.

- A tárolás során tartsa távol az akkumulátort az akkumulátortöltőtől. Ügyeljen arra, hogy gyermekek és más jogosulatlan személyek ne érhessenek a berendezéshez. A berendezést kulccsal zárható helyen tárolja.
- A hosszú ideig való tárolás előtt tisztítsa meg a terméket, és végezze el annak teljes karbantartását.
- A sérülések és a termék károsodásának elkerülése érdekében szállításkor és tároláskor használja a terméken található szállítási biztosítószerszerkezetet.
- Szállításkor rögzítse biztosan a terméket.

Az akkumulátor, az akkumulátortöltő és a termék ártalmatlanítása

Az alábbi szimbólum azt jelzi, hogy a termék nem minősül háztartási hulladéknak. Újrahasznosítását egy elektromos és elektronikus berendezések újrahasznosítására szolgáló ponton kell elvégezni. Ez

elősegíti a környezetre és a személyekre gyakorolt káros hatások megelőzését.

További információkért forduljon a helyi hatóságokhoz, hulladékgépkönyvtáratlanítási szolgáltatást végző vállalkozáshoz vagy kereskedőjéhez.

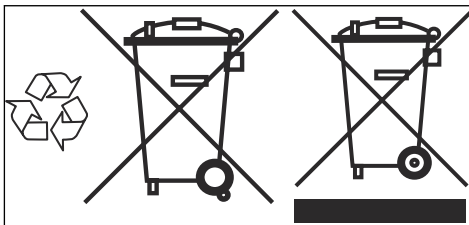

Megjegyzés: A szimbólum a terméken vagy annak csomagolásán található.

Műszaki adatok

Műszaki adatok

	120ITK4-P
Motor	
Típus	PMDC 36 V
Láncsebesség, m/s	10
Tulajdonságok	
Kis energiájú mód	savE
Olajtartály	
Úrtartalom, l/cm ³	0,07/70
Tömeg	
Akkumulátor nélkül, kg/lb	4,1/9,1
Zajkibocsátás⁴³	
Hangteljesítményszint, dB(A)-ben mérve	93,79
Hangteljesítményszint, garantált, L _{WA} dB(A)	97
Zajszintek⁴⁴	
Hangnyomásszint a felhasználó fülénél, dB(A)	80,6

⁴³ A környezetben a 2000/14/EK sz. EK irányelvvel összhangban hangteljesítményként mért zajkibocsátás (L_{WA}). A garantált és a mért hangteljesítmény közötti különbségnek az az oka, hogy a garantált hangteljesítmény tartalmazza a mérési eredményben lévő ingadozást és az azonos modellű termékek közti eltéréseket is a 2000/14/EK jelű irányelv értelmében.

⁴⁴ Az ekvivalens hangnyomásszintet az ISO 22868 értelmében a különböző hangnyomásszintek időhöz viszonyított összenegatívjaként számítják ki, változó munkakörülmények között. Az ekvivalens hangnyomásszint tipikus statisztikai eloszlása 3 dB (A) szórást mutat.

	120ITK4-P
Rezgésszintek ⁴⁵	
Az EN ISO 22867 szerint mért rezgésszintek a fogantyúban, m/s ²	
Összecsukva, elülső fogantyú/hátsó fogantyú	0,793/0,676
Meghosszabbítva, elülső fogantyú/hátsó fogantyú	1,475/0,773

Kizárólag eredeti Husqvarna BLI akkumulátort használjon a termékben.

Jóváhagyott akkumulátorok

Akkumulátor	BLI10
Típus	Lítium-ion
Akkumulátor kapacitása, Ah	Lásd az akkumulátor típuscímkéjét
Névleges feszültség, V	36
Tömeg, kg	0,8

Jóváhagyott akkumulátortöltők

Akkumulátortöltő	QC 80
Bemeneti feszültség, V	100-240
Frekvencia, Hz	50-60
Teljesítmény, W	80

Tartozékok

Vezetőlemez és fűrészlanc kombinációk

Az alábbi kombinációk CE-jóváhagyottak.

Vezetőlemez			Fűrészlanc	
Hossz, hüvelyk	Láncosztás, hüvelyk	Méret, mm	Típus	Hossz, meghajtósze- mek száma.
10	1/4"	1,3	Husqvarna H00	58







Fűrészlanc reszelése és reszelőszablon

A megfelelő élezési szög eléréséhez használja az ajánlott reszelőszablont. Javasoljuk, hogy minden

esetben az ajánlott reszelőszablont használja, így visszaállítható a fűrészlanc élessége.

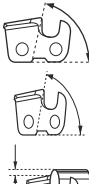
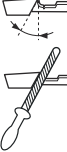
⁴⁵ Az ekvivalens rezgésszintre vonatkozó jelentési adatok az 1,5 m/s² tipikus statisztikus ingadozásával (szórásával) rendelkeznek.

Ha nem tudja, hogy milyen fűrészlánc van az adott terméken, forduljon az illetékes szakszervizhez.

							
	mm/hüvelyk	$\frac{1}{5}\text{Ø}$	85°	30°	0°		
00	4,0/5/32	85°	30°	0°	0,65/0,025	5056981,-03	5796536,-01

KEES VAN DER SPEK
TUINMACHINES ★ STOLWIJK

EK megfelelési nyilatkozat

EK megfelelési nyilatkozat

A **Husqvarna AB**, SE-561 82 Huskvarna, Svédország, tel: +46-36-146500, kijelenti, hogy azok az **Husqvarna 120ITK4-P** ágvágók, amelyek a 2021 évtől kezdve kaptak sorozatszámot (az év jól látható a típustáblán, a sorozatszám előtt), megfelelnek az EGK TANÁCSA következő IRÁNYELVEINEK:

- a 2006. május 17-i, „gépekre vonatkozó” **2006/42/EK** sz. irányelv
- a 2014. február 26-i, „elektromágneses megfeleléssel kapcsolatos” irányelv **2014/30/EU**.
- a 2011. június 8-i, „egyes veszélyes anyagok alkalmazásának korlátozására vonatkozó” irányelv **2011/65/EU**.

A következő szabványok kerültek alkalmazásra:

EN 62841-1:2015, EN ISO 11680-1:2011, EN ISO 12100:2010, EN 55014-1:2017+A11, EN 55014-2:2015, EN IEC 63000:2018.

A TÜV Rheinland LGA Products GmbH (Tillystrasse 2, D-90431 Nürnberg, Németország, 0197) önkéntes EK-típusvizsgálatot végzett a gépekről szóló irányelv (2006/42/EK) 12. cikkének, 3b pontja szerint. Az EK típusú bevizsgálásra vonatkozó tanúsítvány a következő számot viseli: **BM 50491650 0001**

Huskvarna, 2020-12-30

KEES VAN DER SPEK
TUINMACHINES * STOLWIJK



Pär Martinsson, Fejlesztési igazgató (A Husqvarna AB technikai dokumentációért felelős hivatalos képviselője)

TURINYS

Įvadas.....	382	Gedimai ir jų šalinimas.....	402
Sauga.....	384	Gabenimas ir laikymas.....	403
Surinkimas.....	392	Techniniai duomenys.....	403
Naudojimas.....	393	Priedai.....	405
Techninė priežiūra.....	395	EB atitikties deklaracija.....	406

Įvadas

Gaminio aprašas

„Husqvarna 120iTK4-P“ yra akumuliatorinės aukštąjovės teleskopiniu vamzdžiu.

Nuolat stengiamės padidinti jūsų saugumą ir eksploatacijos efektyvumą. Dėl išsamesnės informacijos kreipkitės į savo techninės priežiūros atstovą.

Gaminio apžvalga

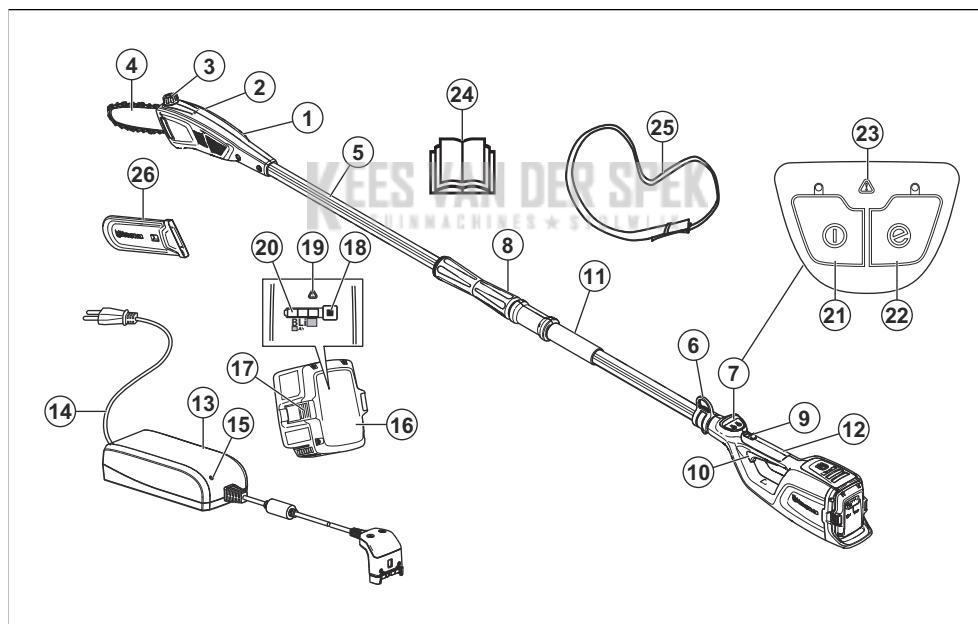

- | | |
|------------------------------------|---|
| 1. Pjovimo galvutė | 10. Maitinimo jungiklis |
| 2. Grandinės įtempimo rankenėlė | 11. Priekinė rankena |
| 3. Grandinės alyvos bakas | 12. Galinė rankena |
| 4. Kreipiančioji juosta | 13. Akumuliatoriaus įkroviklis |
| 5. Velenas | 14. Lynelis |
| 6. Laikymo diržų pakabos kabliukas | 15. Maitinimo įjungimo / įspėjamasis šviesos diodas |
| 7. Klaviatūra | 16. Akumuliatoriai |
| 8. Teleskopinė funkcija | 17. Baterijos nuėmimo mygtukai |
| 9. Maitinimo jungiklio fiksatorius | 18. Akumuliatoriaus indikacinis mygtukas |

19. Įspėjamasis šviesos diodas
20. Akumulatoriaus indikacinis šviesos diodas
21. Paleidimo / stabdymo mygtukas
22. „Save“ mygtukas
23. Įspėjamasis šviesos diodas
24. Naudojimo instrukcija
25. Diržai
26. Transportavimui skirtas apsauginis elementas

Simboliai ant gaminio



ĮSPĖJIMAS! Šis gaminys gali būti pavojingas. Aplaidžiai ar netinkamai naudojant gali būti sunkiai ar net mirtinai sužeistas naudotojas ar kiti žmonės. Todėl ypač svarbu perskaityti ir suprasti šias naudojimosi instrukcijas. Prieš naudodami gaminį atidžiai perskaitykite naudojimo instrukciją ir įsitinkite, ar viską gerai supratote.



Vietose, kur ant jūsų gali užkristi daiktų, dėvėkite apsauginį šalną. Naudokite patvirtintas apsaugines ausines. Naudokite patvirtintas akių apsaugos priemones.



Naudokite patvirtintas apsaugines pirštines.



Grandinės alyvos pripildymas.



Gaminys ar gaminio pakuotė nepriskiriami buitiniams atliekoms. Nuvežkite jį į elektros ir elektronikos įrenginių perdirbimo punktą.



Šis gaminys atitinka taikomas EB direktyvas.



Vardinė įtampa, V



Nepalikite lietuje.



Rankas laikykite patrauktas nuo peilio (tik naudojant teleskopines gyvatvorių žirkles).



Teleskopinė funkcija.



Norėdami atlaisvinti rankenėlę, pasukite į kairę, norėdami priveržti – į dešinę.

KIES VAN DER SPER
TUINMACHINES * STOLWIJK



Nuolatinė srovė.

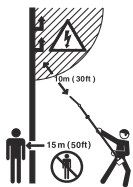

Šis produktas nėra elektriškai izoliuotas. Jei produktas liečia ar yra arti įtampos laidų, gali kilti pavojus rimtai ar net mirtinai susižeisti. Elektros energija gali būti perduodama iš vieno taško į kitą taip vadinamu įtampos lanku. Kuo įtampa aukštesnė, tuo didesniu atstumu elektros energija gali būti perduodama. Elektros energija gali būti perduodama ir per šakas bei kitus daiktus, ypač jei jie yra drėgni. Visada būkite mažiausiai 10 m atstumu tarp produkto ir įtampos laidų bei / arba daiktų, kurie liečia juos. Jei darbas reikalauja dirbti mažesniu saugiu atstumu, visada susisiekite su energiją tiekiančią bendrove, norėdami užtikrinti, kad prieš pradėdami dirbti įtampa bus atjungta.

Produkto operatorius dirbdamas turi užtikrinti, kad kiti žmonės ar gyvuliai neprieitų arčiau nei 15 metrų atstumu.

yyyywwxxxxx

Nominalių parametrų plokštelėje nurodytas serijos numeris. **yyyy** yra pagaminimo metai, **ww** yra pagaminimo savaitė, o **xxxx** yra serijos numeris.

Pasižymėkite: Kiti ant įrenginio pateikti simboliai (lipdukai) skirti specialiems kai kurių rinkų sertifikavimo reikalavimams.

Simboliai ant akumulatoriaus ir (ar) akumulatoriaus įkroviklio



Nuvežkite šį gaminį į elektros ir elektronikos įrenginių perdirbimo punktą. (galioja tik Europoje)



Dviguba izoliacija.

Atsakomybė už gaminį

Kaip nurodyta atsakomybės už gaminį įstatymuose, mes nesame atsakingi už mūsų gaminio sukeltą žalą, jei:

- gaminys netinkamai suremontuotas;
- gaminys suremontuotas naudojant kito gamintojo arba gamintojo nepatvirtintas dalis;
- gaminys turi kito gamintojo arba gamintojo nepatvirtintą priedą;
- gaminys suremontuotas ne patvirtintame techninės priežiūros centre arba jį suremontavo ne patvirtintas atstovas.



Apsaugotas transformatorius.



Akumulatoriaus įkroviklį naudokite ir laikykite tik uždaroje patalpoje.

Sauga

Saugos ženklų reikšmės

Įspėjimai, perspėjimai ir pastabos yra skirtos atkreipti dėmesį į ypač svarbias vadovo dalis.



PERSPĖJIMAS: Naudojamas, kai naudotojui ar šalia esantiems asmenims kyla mirtino arba sunkaus sužeidimo pavojus arba, jei nesilaikoma vadove pateiktų nurodymų.



PASTABA: Naudojamas, kai kyla pavojus sugadinti gaminį, kitas medžiagas arba padaryti žalą aplinkai, jei nesilaikoma vadove pateiktų nurodymų.

Pasižymėkite: Naudojamas papildomai informacijai apie konkrečią situaciją pateikti.

Bendrieji saugos nurodymai



PERSPĖJIMAS: Prieš naudodami gaminį, perskaitykite toliau esančius įspėjimus.

- Nuimkite akumuliatorių, kad netyčia neįjungtumėte gaminio.
- Šis įrankis gali būti pavojingas, jei būsite neatsargūs arba gaminį naudosite netinkamai. Šis gaminys gali rimtai sužeisti arba pražudyti naudotoją arba aplinkinius.
- Nenaudokite gaminio, jei pasikeitė jo pradinės specifikacijos. Nekeiskite gaminio dalių, neturinčių gamintojo patvirtinimo. Naudokite tik gamintojo patvirtintas dalis. Netinkamai atliekant gaminio

techninę priežiūrą galima rimtai arba mirtinai susižeisti.

- Prieš darbą atlikite produkto patikrą. Žr. *Gaminio apsauginės priemonės psl. 388* ir *Techninė priežiūra psl. 395*. Sugadinto produkto nenaudokite. Atlikite šiame vadove nurodytas saugos patikras, techninės priežiūros ir aptarnavimo procedūras.
- Saugokite, kad su gaminiais nežaistų vaikai. Niekuomet neleiskite vaikams ar kitiems asmenims, neapmokytiems naudotis gaminiais ir / arba akumuliatoriumi, jais naudotis ar atlikti techninę priežiūrą. Vietos teisės aktuose gali būti nustatytas jauniausias amžius, nuo kurio galima naudoti tokius įrenginius.
- Laikykite gaminį užrakintoje patalpoje, kad jo nepasiektų vaikai arba negalioji asmenys.
- Akumuliatorių laikykite ten, kur jos negali pasiekti vaikai.
- Be gamintojo leidimo jokių atveju negalima keisti originalios gaminio konstrukcijos. Būtinai naudokite originalias atsargines dalis. Nesuderinti konstrukcijos pakaitimai bei nepritaikytos detalės gali sukelti rimtus operatoriaus ir pašalinių asmenų kūno sužalojimus ir net mirtį.

Pasižymėkite: Naudojimą gali reglamentuoti nacionaliniai arba vietos teisės aktai. Laikykites nustatytų taisyklių.

Bendrieji saugos įspėjimai naudojant elektros įrankius



PERSPĖJIMAS: Perskaitykite visus saugos įspėjimus ir instrukcijas. Nesilaikydami įspėjimų ir instrukcijų galite

sukelti gaisrą, patirti elektros smūgį ir (arba) rimtai susižeisti.

Pasižymėkite: Saugokite visus įspėjimus ir instrukcijas, nes jų gali prireikti vėliau. Terminas „elektros įrankis“ įspėjimuose reiškia iš elektros tinklo maitinamą (laidinį) elektros įrankį arba akumuliatorių maitinamą (belaidį) elektros įrankį.

Sauga darbo vietoje

- **Darbo vieta turi būti švari ir gerai apšviesta.** Netvarkingose arba tamsiose darbo vietose dažnai įvyksta nelaimės.
- **Nenaudokite elektros įrankių sprogiuose aplinkose, pavyzdžiui, ten, kur yra lengvai užsidegančių skysčių, dujų arba dulkių.** Elektros įrankiai kibirkščiuoja, todėl gali užsiliepsnoti dulksės arba garai.
- **Naudodami elektros įrankį, neleiskite artai būti vaikams ir pašaliniais asmenims.** Išsiblaškę galite prarasti įrenginio kontrolę.

Elektrosauga

- **Elektros įrankių kištukai turi atitikti elektros lizdus.** Niekada nebandykite koku nors būdu perdaryti kištuko. Jei naudojate įžemintus elektros įrankius, nenaudokite jokių kištukų adapterių. Jeigu kištukai nėra perdaryti ir atitinka elektros lizdus, elektros smūgio pavojus yra mažesnis.
 - **Nesiliieskite prie elektros laidininkų paviršių, vamzdžių, radiatorių, viryklių ir šaldytuvų.** Jei kūnas taps elektros laidininku, iškils elektros smūgio pavojus.
 - **Nelaikykite elektros įrankių lietuje arba drėgnoje aplinkoje.** Į įrenginį patekęs vanduo padidina elektros smūgio pavojų.
 - **Tinkamai naudokite laidą.** Niekada neneškite įrankio laikydami už laido, netraukite jo ir nebandykite traukdami už jo ištraukti elektros įrankio kištuką. Laikykite laidą atokiai nuo šilumos šaltinių, tepalų, aštrių briaunų ar judančių dalių. Dėl pažeistų arba susipainiojusių laidų padidėja elektros smūgio rizika.
 - **Jei elektros įrankį naudojate lauke, naudokite lauke skirtą naudoti ilgintuvą.** Naudojant lauke skirtą naudoti ilgintuvą, sumažėja elektros smūgio rizika.
 - **Jeigu elektros įrankį būtina naudoti drėgnoje aplinkoje, naudokite įžeminimo grandinės pertraukiklį (IGP) apsaugotą maitinimo šaltinį.** Naudojant IGP, sumažėja elektros smūgio pavojus.
- **Naudodami elektros įrankį, būkite budrūs, stebėkite savo veiksmus ir vadovaukitės veidroti.** Nenaudokite elektros įrankio, jei esate pavargę, apsvaigę nuo narkotikų, alkoholio arba vaistų. Dirbant elektros įrankiais netgi akimirksnis neatidumdo gali tapti sunkaus sužeidimo priežastimi.
 - **Naudokite asmenines apsaugines priemones.** Visuomet užsidėkite akių apsaugos priemones. Dėl atitinkamomis sąlygomis naudojamų apsauginių priemonių, pavyzdžiui, respiratorių, neslystančių apsauginių batų, šalmo arba apsauginių ausinių, sumažėja sužeidimų rizika.
 - **Saugokitės atsitiktinio įsijungimo. Prieš prijungdami įrenginį prie maitinimo šaltinio ir (arba) akumuliatorių bloko, paimdami arba nešdami įrenginį, įsitikinkite, kad jungiklis yra išjungimo (OFF) padėtyje.** Jei nešite elektros įrankį laikydami pirštą ant jungiklio ar prijungsite jį prie maitinimo šaltinio, kai jungiklis yra įjungimo padėtyje, gali įvykti nelaimingas atsitikimas.
 - **Prieš įjungdami elektros įrankį, pašalinkite iš jo visus reguliavimo raktus ar veržliarakčius.** Besisukančioje elektros įrankio dalyje paliktas veržliarakstis arba raktas gali sužeisti.
 - **Per plačiai neužsimokite.** Visada tvirtai stovėkite ant kojų ir laikykite pusiausvyrą. Tokiu būdu geriau kontroliuosite elektros įrankį netikėtose situacijose.
 - **Apsirenkite tinkamai.** Niekada nedėvėkite palaidų drabužių ar papuošalų. Nelaikykite plaukų, drabužių ir pirštinių artai judančių dalių. Palaidi drabužiai, papuošalai arba ilgi plaukai gali įkliuti į judančias dalis.
 - **Jeigu naudojate įtaisus, skirtus dulkių surinkimo įrenginiams prijungti, įsitikinkite, kad jie tinkamai prijungti ir naudojami.** Naudojant dulkių surinkimo įrenginius, sumažėja su dulėmis susijusių pavojų rizika.
 - **Įgudę naudotis įrankiais ir prie jų pripratę nenustokite paisyti įrankių saugos principų.** Dėl neatsargių veiksmų galite rimtai susižeisti vos per akimirka.
 - Tinkamas vibracijos dydis elektrinio įrenginio darbo metu gali skirtis nuo nurodytos suminės vertės, kadangi tai priklauso nuo įrenginio naudojimo būdų. Operatoriai turi naudoti atitinkamas saugos priemones, kurios pasirenkamos įvertinus realias darbo sąlygas (atsižvelgiant į visas darbo ciklo fazes, t.y. įrenginio išjungimo (nenaudojimo) trukmę, darbo tuščiąją eiga ir realaus pjovimo trukmes).

Elektros įrankių naudojimas ir priežiūra

Asmens sauga

- **Pavojinga! Nedirbkite arti elektros energijos linijų.** Įrenginys nesukurtas taip, kad apsaugotų nuo elektros smūgio, jei įvyktų sąlytis su virš galvos esančiomis elektros linijomis. Peržiūrėję vietines taisykles sužinokite, koks yra saugus atstumas nuo virš galvos esančių elektros linijų, ir prieš padėdami

- **Dirbdami su elektros įrankiu nenaudokite jėgos.** Naudokite savo darbu tinkamą elektros įrankį. Naudojant tam tikslui skirtą elektros įrankį, darbas bus atliktas saugiau ir greičiau.
- **Jeigu paspaudus jungiklį elektros įrankis neįsijungia arba neišsijungia, nenaudokite įrankio.** Elektros įrankis, kurio nepavyksta tinkamai valdyti jungikliu, kelia pavojų ir turi būti taisomas.

- **Prieš reguliuodami elektros įrankius, keisdami priedus arba padėdami saugoti, ištraukite maitinimo laido kištuką iš elektros lizdo ir (arba) atjunkite akumuliatorių bloką.** Laikantis šių prevencinės apsaugos priemonių, sumažėja netyčinio elektros įrankio įjungimo rizika.
- **Nenaudojamus elektros įrankius laikykite vaikams nepasiekiamoje vietoje ir neleiskite naudoti elektros įrankio asmenims, kurie nemoka juo naudotis arba nėra susipažinę su šiomis instrukcijomis.** Nekvalifikuotų naudotojų rankose elektros įrankiai yra pavojingi.
- **Priziūrėkite elektros įrankius.** Patikrinkite, ar sureguliuotos ir nestringa judančios dalys, ar nėra sulūžusių dalių ir kitų veiksmių, kurie gali daryti įtaką elektros įrankio veikimui. Prieš naudojant, sugedusį elektros įrankį reikia sutaisyti. Daug nelaimingų atsitikimų įvyksta dėl netinkamai priziūrimų elektros įrankių.

- **Pjovimo įrankiai turi būti pagalasti ir švarūs.** Tinkamai priziūrėti pjovimo įrankiai su aštriomis pjovimo briaunomis rečiau užstringa ir juos paprasčiau valdyti.
- **Elektros įrankius, priedus, įrankių galąstuvus ir pan. naudokite taip, kaip nurodyta šiose instrukcijose, atsižvelgdami į darbo sąlygas ir atliekamą darbą.** Naudodami elektros įrankį ne pagal paskirtį, galite sukelti pavojingą situaciją.
- **Rankenos ir laikomieji paviršiai visuomet turi būti sausi ir švarūs (neištepti alyva ar tepalais).** Slidžios rankenos ir laikymosi paviršiai neleidžia saugiai valdyti ir kontroliuoti netikėtose situacijose.

Akumuliatorinių įrankių naudojimas ir priežiūra

- **Akumulatorius kraukite tik gamintojo nurodytu įkrovikliu.** Įkroviklis, tinkamas vienam akumuliatorių blokui, gali sukelti gaisro pavojų, naudojamas kitam akumuliatorių blokui įkrauti.
- **Elektros įrankius naudokite tik su jiems skirtais akumuliatorių blokais.** Naudojant bet kokį kitą akumuliatorių bloką kyla sužeidimo ir gaisro pavojus.
- **Nenaudojamą akumuliatorių bloką laikykite toliau nuo metalinių daiktų, galinčių sukurti jungtį tarp gnybtų, pavyzdžiui sąvaržėlių, monetų, raktų, vinių, varžtų ir kitų smulkių metalinių daiktų.** Trumpai sujungus akumulatoriaus gnybtus gali kilti gaisras arba galite nudegti.
- **Esant nepalankioms sąlygoms, iš akumulatoriaus gali imti tekėti skystis.** Nelieskite jo. Ant odos netyčia patekusį skystį nuplaukite vandeniu. Skysčiai patekus į akis kreipkitės medicininės pagalbos. Iš akumulatoriaus ištekėjęs skystis gali sudirginti arba nudeginti.
- **Nenaudokite pažeisto arba modifikuoto akumuliatorių bloko arba įrankio.** Naudojant pažeistus ar modifikuotus akumulatorius, jų veikimas gali būti neprognozuojamas ir jie gali sukelti gaisrą, sprogimą ar sužaloti.

- **Saugokitės akumuliatorių bloką arba įrankį nuo ugnies ir didelės temperatūros.** Sąlytis su ugnimi arba 130 °C (265°F) temperatūra gali sukelti sprogimą.
- **Laikykites visų įkrovimo nurodymų ir neįkraukite akumuliatorių bloko ar įrankio, esant nurodytame diapazone neiššitenkančiai temperatūrai.** Netinkamai įkraunant arba esant nurodytame diapazone neiššitenkančiai temperatūrai gali būti pažeistas akumulatorius ir padidėti gaisro tikimybė.

Techninė priežiūra

- **Elektros įrankio techninę priežiūrą privalo atlikti kvalifikuotas remonto specialistas, naudodamas tik tokias pačias pakaitines dalis.** Tokiu būdu bus užtikrinta elektros įrankio sauga.
- **Niekada neapžiūrinėkite pažeistų akumuliatorių blokų.** Akumuliatorių blokų techninę priežiūrą gali atlikti tik gamintojas arba įgalioti paslaugų teikėjai.

Aukštąpjavės saugos įspėjimai – asmeninė sauga

- **Naudodami šią aukštąpjavę, laikykite visas kūno dalis atokiau pjūklo grandinės.** Prieš įjungdami aukštąpjavę įsitikinkite, kad jis prie nieko nesiliečia. Bent trumpam atitraukus dėmesį nuo veikiančios aukštąpjavės, jis gali įtraukti jūsų drabužius ar kūno dalis.
- **Visada tvirtai laikykite aukštąpjavę už rankenų – dešine ranka už užpakalinės rankenos, kaire – už priekinės rankenos.** Jeigu pjūklą laikysite sukeitę rankas, galite sunkiai susižeisti, todėl niekuomet taip nedarykite.
- **Aukštąpjavę laikykite tik už izoliuotų rankenos paviršių, nes pjūklo grandinė gali paliesti paslėptus laidus ar savo pačios kabelį.** Pjūklo grandinėms susilietus su laidu, kuriuo teka elektros srovė, atviros metalinės aukštąpjavės dalys gali įsielektrinti ir operatorius gali gauti elektros smūgį.
- **Užsidėkite akių apsaugos priemonės. Be to, rekomenduojama dėvėti apsaugines klausos, galvos, rankų ir kojų priemones.** Tinkamos apsauginės priemonės sumažina sužeidimo pavojų skriejant atplaišoms ar atsitiktinio prisilietimo pavojų.
- **Nenaudokite grandininio pjūklo medyje, ant kopėčių, ant stogo arba nestabiliaus pagrindo.** Taip naudojant grandininį pjūklą galima rimtai susižeisti.
- **Visuomet tvirtai stovėkite ant kojų ir pjaukite grandininio pjūklu tik tuomet, kai stovite ant nejudančio, tvirto ir lygaus paviršiaus.** Stovėdami ant tokių nestabilių paviršių galite prarasti pusiausvyrą ar nesuvaldyti aukštąpjavės.
- **Pjaudami įtemptą šaką saugokitės, kad ji neatšoktų atgal.** Atsileidus medžio skaidulų įtampa, įtempta šaka gali atsitrengti į pjūklo naudotoją ir (ar) išmušti aukštąpjavę iš rankų.
- **Ypač atsargiai pjaukite klonus ir jaunus medelius.** Aukštąpjavė gali įstrigti plonuose kamienuose ir atšokti į jus arba išversti iš kojų.

- **Vadovaukėtės juostos ir grandinės sutepimo, grandinės įtempimo ir keitimo instrukcijomis.** Netinkamai įtempta ar sutepta grandinė gali nutrūkti arba pjaunant pjūklas gali atšokti atgal.
- **Išjungtą grandininį pjūklą neškite paėmę už priekinės rankenos ir laikydami kuo toliau nuo savęs.** Aukštąjovę neškite ir laikykite tik uždėję kreipiančiosios juostos gaubtą. Tinkamai laikant aukštąjovę, mažėja pavojus atsitiktinai prisiliesti prie besisukančios grandinės.
- **Pjaukite tik medieną. Nenaudokite aukštąjovės ne pagal paskirtį.** Pavyzdžiui, aukštąjovę nepjaukite metalo, plastiko, mūro ar kitų ne medinių statybinių medžiagų. Naudodami aukštąjovę ne pagal paskirtį, galite sukelti pavojingas situacijas.
- **Rankenos visuomet turi būti sausos ir švarios (neišteptos alyva ar tepalais).** Alyvuotos rankenos būna slidžios, todėl galite nesuvaldyti pjūklo.
- **Nebandykite nuleisti medžio, kol nežinote visų grėsmių ir kaip jų išvengti.** Nuleidžiant medį operatorius arba aplinkiniai gali rimtai susižeisti.
- **Ši aukštąjovė nėra skirta medžiams nuleisti.** Naudojant aukštąjovę nenumatyta paskirtimi operatorius arba aplinkiniai gali rimtai susižeisti.
- Pradedantiesiems pjovėjams primygtinai rekomenduojame pradžioje pasimokyti pjauti rąstus, pasidėjus ant ožio malkoms pjauti ar atitinkamos atamos.

Atatranksos priežastys ir operatoriaus apsauga

Atatranka gali įvykti pjovimo juostos galui palietus daiktą arba medžio pjūvio vietai susispaudus ir sugnybus aukštąjovę. Kai kuriais atvejais juostos galo prisilietimas gali sukelti staigią atvirkštinę reakciją, kai kreipiamoji juosta atšoka į viršų ir atgal į operatorių. Jeigu kreipiamosios juostos galas įstringa, aukštąjovė gali staigiai atšokti atgal į operatorių. Dėl bet kurios iš šių reakcijų galite nesuvaldyti aukštąjovės ir sunkiai susižeisti. Niekuomet nepasitikėkite vien tik aukštąjovėje įtaisytomis saugos priemonėmis. Kaip aukštąjovės naudotojas jūs turite pats saugotis nelaimingų atsitikimų ir pasirūpinti keliomis saugumo priemonėmis. Atatranka įvyksta dėl netinkamo aukštąjovės naudojimo ir (arba) netinkamų naudojimo procedūrų arba sąlygų ir jos galima išvengti, laikantis tinkamų saugumo priemonių, nurodytų toliau.

- **Aukštąjovę laikykite abiem rankomis tvirtai suėmę jos rankenas ir stovėkite taip, kad galėtumėte atlaikyti atatranksos smūgį.** Operatorius gali valdyti atatranksos jėgas, jeigu jis tinkamai elgiasi. Nepaleiskite aukštąjovės.
- **Nesistenkite pasiekti tolimes šakos ir nepjaukite nieko aukščiau už savo pečių liniją.** Taip išvengsite netyčinio pjūklo galo prisilietimo ir geriau valdysite aukštąjovę netikėtomis aplinkybėmis.
- **Naudokite tik gamintojo nurodytas atsargines kreipiančiąsias juostas ir aukštąjoves.** Dėl netinkamų atsarginių kreipiančiųjų juostų ir

aukštąjovių gali nutrūkti grandinė ir (arba) galite patirti atatranką.

- **Laikykėtės gamintojo pateiktų aukštąjovių galandimo ir techninės priežiūros instrukcijų.** Sumažinus gylio matuoklio aukštį gali padidėti atatranka.

Bendrieji aukštąjovės saugos įspėjimai

Laikykites visų nurodymų, kai valote užstrigusią medžiagą, laikote aukštąjovę arba atliekate jos techninę priežiūrą. Įsitikinkite, kad jungiklis išjungtas, o akumuliatorių blokas išimtas. Dėl netikėto aukštąjovės įsijungimo, kai valoma užstrigusi medžiaga arba atliekama techninė priežiūra galima sunkiai susižeisti.

Asmeninės apsauginės priemonės



PERSPĖJIMAS: Prieš naudodami gaminį, perskaitykite toliau esančius įspėjimus.

- Naudodami įrenginį būtinai dėvėkite patvirtintas asmenines apsaugines priemones. Asmeninės apsauginės priemonės nepadės visiškai išvengti pavojaus susižeisti, tačiau nelaimingo atsitikimo atveju mažiau nukentėsite. Leiskite prekybos atstovui padėti pasirinkti tinkamą įrangą.
- Jei yra tikimybė, kad jums ant galvos gali nukristi sunkus objektas, naudokite šalmą.

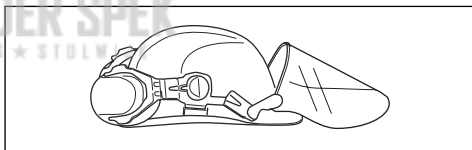

- Naudokite patvirtintas apsaugines ausines.

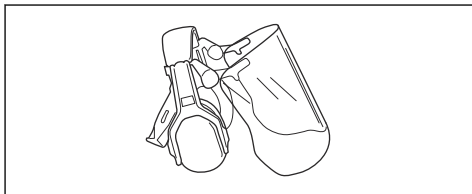

- Naudokite patvirtintas akių apsaugos priemones. Jei naudojamas apsauginis skydelis, turi būti nešiojami ir patvirtinti apsauginiai akiniai. Patvirtinti apsauginiai akiniai yra tie, kurie atitinka JAV ANSI Z87.1 standartą arba ES EN 166 standartą.

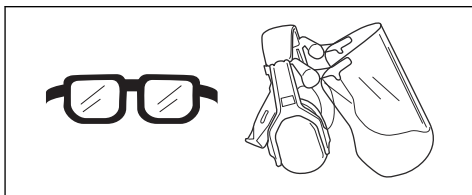

- Kai būtina, pvz., montuojant, apžiūrint arba valant pjovimo įrangą, užsimaukite pirštines.

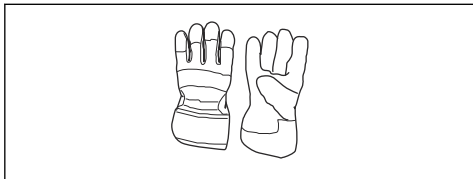

- Apsiaukite apsauginiais auliniiais batais arba batais neslidžiais padais.



- Naudokite kelnes su apsauga nuo pjūklo.
- Vilkėkite iš stiprios medžiagos pagamintus drabužius. Būtinai mūvėkite tvirtas, ilgias kelnes, vilkėkite aprangą ilgomis rankovėmis. Nevilkėkite laisvų drabužių, kurie gali užkibti už krūmokšnių ir šakų. Nenešiokite papuošalų, trumpų kelnų, atvirų batų ir nevaikščiokite basomis. Saugiai susisėkite plaukus aukščiau pečių.
- Netoliese turi būti pirmosios pagalbos vaistinėle.



Gaminio apsauginės priemonės



PERSPĖJIMAS: Prieš naudodami gaminį, perskaitykite toliau esančius įspėjimus.

Šiame skyriuje aprašytos gaminio saugos priemonės, jų paskirtis ir patarimai, kaip atlikti patikros ir priežiūros darbus, siekiant užtikrinti tinkamą gaminio veikimą. Žr. instrukcijas skyriuje *Gaminio apžvalga psl. 382* ir sužinokite, kioje vietoje tos dalys yra gaminyje.

Gaminio tarnavimo laikas gali sutrumpėti, o nelaimingų atsitikimų pavojus gali padidėti, jei gaminys nebus tinkamai prižiūrimas, o aptarnavimas ir (arba) remonto darbai nebus atliekami profesionaliai. Prireikus daugiau informacijos, prašome kreiptis į artimiausią techninės priežiūros atstovą.



PERSPĖJIMAS: Niekada nenaudokite gaminio, kurio apsauginės dalys yra pažeistos. Gaminio saugos įrangą turi būti tikrinama ir prižiūrima taip, kaip yra aprašyta šiame skyrelyje. Jei gaminys neatitinka bet kurio iš šių kontrolinių reikalavimų, kreipkitės į savo techninės priežiūros atstovą dėl gaminio remonto.



PASTABA: Įrenginio techninė priežiūra ir taisymas reikalauja specialaus pasirengimo. Tai ypač susiję su įrenginio saugos įrangą. Jei jūsų įrenginys neatitiks nors vieno iš žemiau pateiktų kontrolės reikalavimų, kreipkitės į sertifikuotą remonto dirbtuvę. Mes garantuojame profesionalų aptarnavimą ir priežiūrą. Jei įrenginio pardavėjas neatlieka aptarnavimo, paprašykite jo duoti artimiausios remonto dirbtuvės adresą.

Klaviatūros patikra

1. Paspauskite ir laikykite paleidimo / stabdymo mygtuką (A).

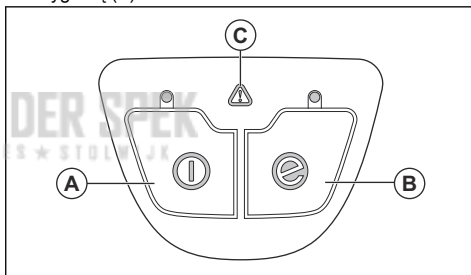

- a) Gaminys įjungtas, kai šviečia šviesos diodas.
 - b) Gaminys išjungtas, kai užgęsta šviesos diodas.
2. Informacijos apie „Save“ mygtuko funkciją žr. „Save“ funkcijos įjungimas psl. 395.
 3. Jeigu išsižiebia arba mirksi įspėjamasis indikatorius (C), žr. *Gedimai ir jų šalinimas psl. 402*.

Maitinimo jungiklio užrakto patikra

Maitinimo jungiklio fiksatorius apsaugo nuo atsitiktinio įsijungimo. Atleidus rankeną, tiek maitinimo jungiklis, tiek jo fiksatorius grįžta į pradinę padėtį.

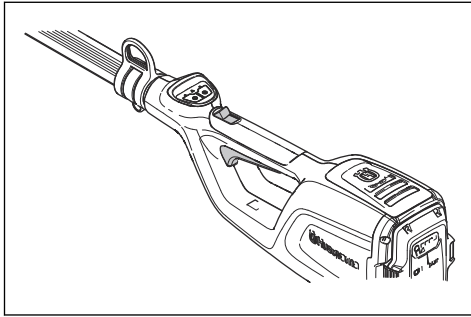

1. Įsitinkite, kad maitinimo jungiklis yra užfiksuotas, kai fiksatorius yra savo pradinėje padėtyje.

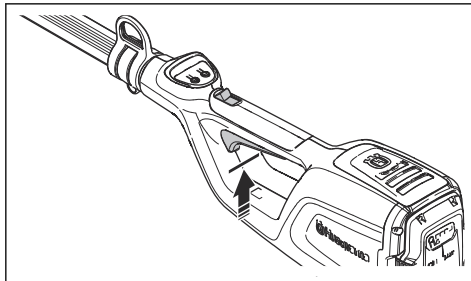

2. Patraukite ir atlaisvinkite fiksatorių; įsitinkite, kad jis juda atgal į pradinę padėtį.

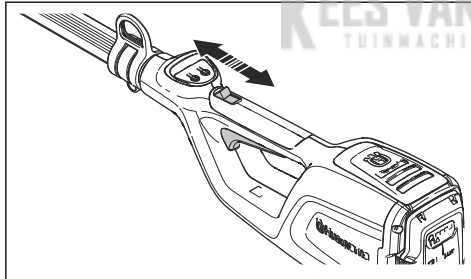

3. Įsitinkite, kad maitinimo jungiklis ir fiksatorius laisvai juda ir kad grįžimo spyruoklė veikia tinkamai.

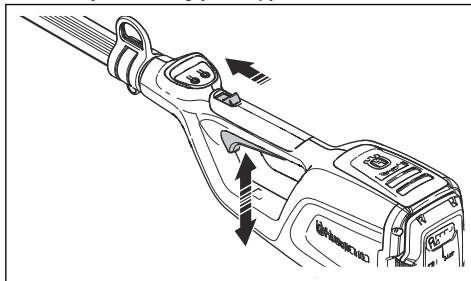

4. Įjunkite gaminį, žr. *Gaminio paleidimas* psl. 394.
5. Įjunkite didžiausiu greičiu.

6. Atleiskite maitinimo jungiklį ir įsitinkinkite, kad pjovimo įtaisas visiškai sustoja.

Saugos nurodymai pjovimo įrangai



PERSPĖJIMAS: Prieš naudodami gaminį, perskaitykite toliau esančius įspėjimus.

- Naudokite tik patvirtintus kreipiančiosios juostos / pjūklo grandinės derinius ir šlifavimo įrangą. Instrukcijas žr. *Techninė priežiūra* psl. 395.
- Naudodami grandininį pjūklą arba atlikdami jo priežiūrą, mūvėkite apsaugines pirštines. Nejudanti pjūklo grandinė taip pat gali sužaloti.
- Pasirūpinkite, kad pjovimo dantukai visada būtų gerai išgaląsti. Laikykitės instrukcijų ir naudokite rekomenduojamą dildės šablono. Pažeista arba netinkamai pagaląsta pjūklo grandinė padidina nelaimingų atsitikimų pavojų.

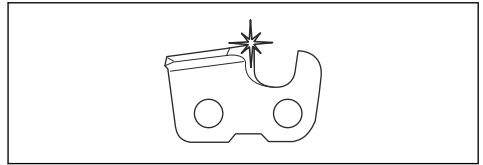

- Tinkamai nustatykite gylio reguliavimo ribotuvą. Laikykitės instrukcijų ir naudokite rekomenduojamą gylio reguliavimo ribotuvo nustatymą. Per didelis gylio ribotuvo nustatymas padidina atatrakos smūgio pavojų.

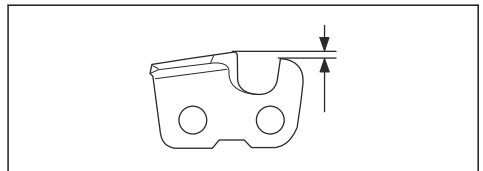

- Įsitinkite, kad pjūklo grandinė tinkamai įtempta. Jei pjūklo grandinė nėra priglundusi prie kreipiančiosios juostos, ji gali nukristi. Dėl netinkamo pjūklo grandinės įtempimo padidėja kreipiančiosios juostos, pjūklo grandinės ir grandinės varančiosios žvaigždutės nusidėvėjimas. Žr. *Priedai* psl. 405.

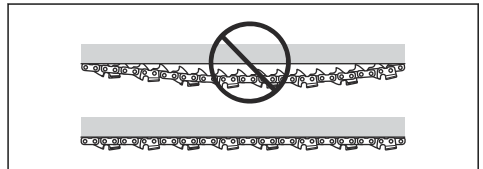

- Reguliariai atlikite pjovimo įrangos techninę priežiūrą ir tinkamai ją suteptite. Jei pjūklo grandinė nėra tinkamai sutepta, padidėja kreipiančiosios juostos,

pjūklo grandinės ir grandinės varančiosios žvaigždutės nusidėvėjimas.

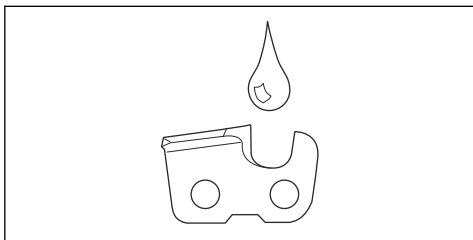

Naudojimo saugos instrukcijos



PERSPĖJIMAS: Prieš naudodami gaminį, perskaitykite ir laikykitės toliau nurodytų išpėjimų.

- Užtikrinkite, kad dirbant prie jūsų arčiau nei 15 metrų (50 pėdų) neprisiartintų žmonės ar gyvūnai. Kai toje pačioje darbo vietoje dirba keli naudotojai, saugus atstumas yra 15 m. Antraip kyla pavojus rimtai susižeisti. Kam nors priartėjus, nedelsdami sustabdykite gaminį. Niekada nesisukinėkite su gaminiu prieš tai neįsitikinę, ar už jūsų nieko nėra.
- Niekada nenaudokite gaminio esant nepalankioms oro sąlygoms, pavyzdžiui, esant tirštam rūkui, stipriai lyjant, esant dideliame šalčiui ir pan. Dėl per karšto aplinkos oro gaminys gali perkaisti. Darbas blogu oru vargina ir dažnai atsiranda kitų pavojų, pvz., apledėjusi žemė, žaibavimas, nenuspėjama medžio kritimo kryptis ir pan.
- Neleiskite vaikams naudoti gaminio ar būti arti jo. Įrenginį užvesti labai paprasta, todėl neprižiūrimi vaikai gali lengvai tai padaryti. Tai reiškia, jog iškyla pavojus sunkiai susižeisti. Kai neprižiūrite įrenginio, visuomet atjunkite bateriją.
- Užtikrinkite, kad žmonės, gyvuliai ar kiti objektai nepaveiks jūsų pjovimo įtaiso valdymo ir jų nepasiekis pjovimo įtaisas arba pjovimo įtaiso sviesti palaidi objektai.
- Jeigu dėvite apsaugines ausines, būkite atidūs, kad išgirstumėte galimus įspėjamuosius signalus ar šūksnius. Išjungus įrenginį visada nusiimkite apsaugines ausines.
- Ilgalaikė vibracija gali pakenkti silpnos kraujo apytakos žmonių kraujo apytakai ir nervų sistemai. Pajutę pernelyg stiprios vibracijos sukeltus simptomus, kreipkitės į gydytoją. Simptomai yra nutirpimas, nejautrumas, bėdymas, dilgsėjimas, skausmas, silpnumas, odos spalvos ir būklės pakitimas. Šie simptomai dažniausiai pasireiškia pirštuose, plaštakose ir riešuose.
- Jokiomis sąlygomis nenaudokite pjovimo įrangos, jei neįrengta pripažinta apsauga. Jei sumontuota netinkama ar netvarkinga apsauga, tai gali būti sunkių sužeidimų priežastimi.
- Prieš atlikdami gaminio priežiūros darbus visada sustabdykite gaminį, išimkite akumuliatorių ir įsitikinkite, kad pjovimo įranga sustojusi. Galandimo instrukcijų nesilaikymas žymiai padidina pjūklo grandinės atatrakos smūgio pavojų.
- Jei tam tikroje situacijoje nežinosite kaip pasielgti, teiraukitės specialisto. Kreipkitės į pardavėją ar aptarnavimo dirbtuves. Nedirbkite darbo, kurio nemokate ar jaučiatės nepakankamai kvalifikuotas.
- Nedirbkite darbo, kurio nemokate ar jaučiatės nepakankamai kvalifikuotas.
- Niekada nedirbkite gaminiu, jei esate pavargęs, išgėręs alkoholio ar vartojate medikamentus, kurie gali veikti Jūsų regėjimą, nuovoką ar koordinaciją.
- Kai pjovimo juostos galas paliečia nejudantį objektą, gaminys gali būti stipriai atmetas šalin. Tai vadinamoji atatranka. Atatranka gali būti toks stiprus, kad gaminys / operatorius bus nustumtas bet kuria kryptimi ir įrenginys taps nevaldomas. Nepjunkite pjovimo juostos galu.
- Niekada nenaudokite įrenginio, jei nelaimės atveju nebūtų kaip iškviešti pagalbą.
- Stovėkite išlaikydami gerą pusiausvyrą ir ant stabiliaus pagrindo. Įsitikinkite, kad galite saugiai judėti ir stovėti. Apžiūrėkite, ar jūsų darbo vietoje nėra kliūčių, pavyzdžiui, išsikišusių medžių šaknų, akmenų, šakų, griovių, jei kartais tektų greitai pasitraukti. Labai atsargiai dirbkite ant stačių šlaitų.
- Visuomet patikrinkite darbo vietą. Pašalinkite visus palaidus daiktus, pavyzdžiui, akmenis, stiklo šukes, vinis, plieninę vielą, virvės galiukus ir pan., kurie gali būti išmetami arba įspinti į pjovimo įrangą.
- Ypač atsargus būkite pjaunant įsitampusius medžius. Įtemptas medis gali netikėtai sugrįžti į pirminę padėtį prieš ar po pjovimo. Jei Jūs stovėsite iš neteisingos pusės ir netinkamai parinksite pjovimo vietą, atšokdamas medis gali kliudyti Jus ar įrenginį taip, kad Jūs neteksite pusiausvyros. Abiem atvejais galite sunkiai susižeisti.
- Tvirtai laikykite pusiausvyrą ir tvirtai remkitės į žemę kojomis.
- Naudokite diržą gaminio svoriui laikyti ir jo valdymui palengvinti.
- Gaminį visada laikykite abiem rankomis. Gaminį laikykite dešinėje kūno pusėje.

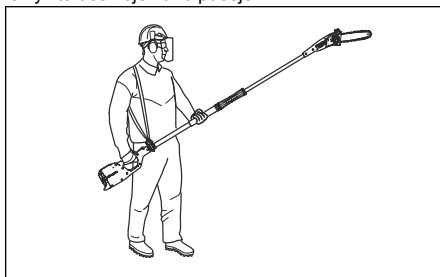

- Sustabdykite gaminį prieš pernešdami jį į kitą darbo vietą. Jei pernešate gaminį toliau ar

transportuojate, pritrinkite transportavimui skirtą apsauginį elementą.

- Suaktyvinto įrenginio niekada nedėkite ant žemės, jei jo nematote.
- Jei gaminytis turi būti naudojamas žemesnėje nei -10 ° temperatūroje, prieš pradėdami darbą gaminytis ir akumuliatorius turi būti laikomi šildomoje patalpoje bent 24 valandas.
- Niekada nestovėkite tiesiai po pjaunama šaka. Kyla sunkauso arba mirtino sužalojimo pavojus.
- Dirbdami prie antžeminių elektros linijų, laikykitės taikomų saugos reikalavimų.
- Šis produktas nėra elektriškaizoliuotas. Jei produktas liečia ar yra arti įtampos laidų, gali kilti pavojus rimtai ar net mirtinai susižeisti. Elektros energija gali būti perduodama iš vieno taško į kitą taip vadinamu įtampos lanku. Kuo įtampa aukštesnė, tuo didesniu atstumu elektros energija gali būti perduodama. Elektros energija gali būti perduodama ir per šakas bei kitus daiktus, ypač jei jie yra drėgni. Visada būkite mažiausiai 10 m atstumu tarp produkto ir įtampos laidų bei / arba daiktų, kurie liečia juos. Jei darbas reikalauja dirbti mažesniu saugiu atstumu, visada susisiekite su energiją tiekiančią bendrove, norėdami užtikrinti, kad prieš pradėdami dirbti įtampa bus atjungta.
- Netvarkinga pjovimo įranga padidina nelaimingų atsitikimų pavojų.

Akumuliatorių naudojimo sauga



PERSPĖJIMAS: Prieš naudodami gaminį, perskaitykite toliau esančius įspėjimus.

- Rekomenduojamas BLi10 akumuliatorius. Akumuliatoriai turi koduotą programinę įrangą.
- Naudokite tik „BLi10“ akumuliatorių, kuris yra įkraunamas tik kaip „Husqvarna“ įrenginių maitinimo šaltinis. Kad išvengtumėte sužeidimų, nenaudokite akumuliatoriaus kaip kitų gaminių maitinimo šaltinio.
- Elektros smūgio pavojus. Neleiskite akumuliatoriaus gnybtams liestis prie raktų, atsuktuvų ar kitų metalinių daiktų. Galite sukelti akumuliatoriaus trumpąjį jungimą.
- Nenaudokite neįkraunamų akumuliatorių.
- Nekiškite objektų į akumuliatoriaus oro angas.
- Saugokite akumuliatorių nuo tiesioginių saulės spindulių, karščio ar atviros ugnies. Akumuliatorius gali sukelti terminius ir (arba) cheminius nudegimus.
- Saugokite akumuliatorių nuo lietaus ir drėgmės.
- Saugokite akumuliatorių nuo mikrobangų ir aukšto slėgio.
- Nebandykite akumuliatoriaus išmontuoti ar sulaužyti.
- Saugokitės, kad akumuliatorinės rūgšties nepatektų ant odos. Akumuliatorinės rūgšties gali pažeisti odą ir ją nudeginti. Jei akumuliatorinės rūgšties patektų į akis, jų netrinkite, tačiau mažiausiai 15 minučių skalaukite vandeniu. Jeigu akumuliatorinės rūgšties

pateko ant odos, nuplaukite tą vietą dideliu kiekiu vandens su muilu. Kreipkitės į gydytoją.

- Akumuliatorių naudokite nuo -10 °C (14 °F) iki 40 °C (104 °F) temperatūroje.
- Nevalykite akumuliatoriaus ar įkroviklio vandeniu. Žr. *Įrenginio, akumuliatoriaus ir akumuliatorių įkroviklio valymas psl. 401.*
- Nenaudokite sugadinto arba pažeisto akumuliatoriaus.
- Laikykite akumuliatorius atokiau nuo metalinių daiktų, pavyzdžiui, vinių, varžtų, juvelyrinių dirbinių.
- Saugokite akumuliatorių nuo vaikų.

Įkroviklio sauga



PERSPĖJIMAS: Prieš naudodami gaminį, perskaitykite toliau esančius įspėjimus.

- Nesilaikant saugos instrukcijų, kyla elektros smūgio arba trumpojo jungimo rizika.
- Naudokite tik kartu su gaminiu pateiktą akumuliatoriaus įkroviklį. Rekomenduojamas QC80 įkroviklis, kraunant BLi10 akumuliatorių.
- Nebandykite išmontuoti akumuliatoriaus įkroviklio.
- Nenaudokite sugadinto arba pažeisto akumuliatoriaus įkroviklio.
- Nekeikite akumuliatoriaus įkroviklio už maitinimo laido. Norėdami atjungti akumuliatoriaus įkroviklį nuo elektros lizdo, traukite už kištuko. Netraukite už elektros laido.
- Visus kabelius ir jungiamuosius laidus laikykite toliau nuo vandens, alyvos ir aštrių briaunų. Būkite atidūs, kad kabelio neprispaustų objektai, pvz., durys, tvoros ar pan.
- Nenaudokite akumuliatoriaus įkroviklio šalia degių arba koroziją sukeliančių medžiagų. Įsitinkinkite, kad akumuliatoriaus įkroviklis neuždegtas. Pastebėję dūmus ar liepsną, ištraukite akumuliatoriaus įkroviklio kištuką.
- Įkraukite akumuliatorių tik gerai vėdinamoje patalpoje, saugodami nuo saulės spindulių. Nekraukite akumuliatoriaus lauke. Nekraukite akumuliatoriaus drėgnomis sąlygomis.
- Akumuliatorių įkroviklį naudokite nuo 5 °C (41 °F) iki 40 °C (104 °F) temperatūroje. Įkroviklį naudokite gerai vėdinamoje, sausoje ir nedulkėtoje aplinkoje.
- Nekiškite objektų į įkroviklio aušinimo angas.
- Neprijunkite akumuliatorių įkroviklio gnybtų prie metalinių daiktų, nes taip sukelsite akumuliatorių įkroviklio trumpąjį jungimą.
- Naudokite patvirtintus ir nepažeistus elektros tinklo lizdus. Įsitinkinkite, kad akumuliatoriaus įkroviklio laidas yra nepažeistas. Jei naudojami jungiamieji kabeliai, įsitinkinkite, kad jie nepažeisti.

Priežiūros saugos instrukcijos



PERSPĖJIMAS: Prieš atlikdami gaminio techninę priežiūrą, perskaitykite toliau esančius išpėjimus.

- Prieš atlikdami techninę priežiūrą, kitą patikrą ar montuodami įrenginį, išimkite akumuliatorių.
- Operatorius gali atlikti tik tokius priežiūros ir techninės priežiūros darbus, kurie aprašyti šiame operatoriaus vadove. Dėl didesnių techninės priežiūros ir aptarnavimo darbų kreipkitės į techninės priežiūros atstovą.
- Nevalykite akumulatoriaus ar įkroviklio vandeniu. Stiprus ploviklis gali sugadinti įrenginį.

- Neatliekant techninės priežiūros trumpėja įrenginio naudojimo laikas ir didėja nelaimingų atsitikimų pavojus.
- Visiems techninės priežiūros ir remonto darbams atlikti būtini specialūs mokymai, ypač atliekant su sauga susijusios įrangos priežiūrą. Jeigu atlikus techninę priežiūrą patvirtinti ne visi šiame naudotojo vadove nurodyti punktai, kreipkitės į techninės priežiūros atstovą. Garantuojame, kad jis suteiks profesionalią priežiūrą ir atliks gaminio techninės priežiūros darbus.
- Naudokite tik originalias atsargines dalis.

Surinkimas

Įvadas



PERSPĖJIMAS: Prieš surinkdami gaminį perskaitykite ir supraskite skyrių apie saugą.

Veleno surinkimas

1. Įsitinkinkite, kad elektros kištukai sulygiuoti.

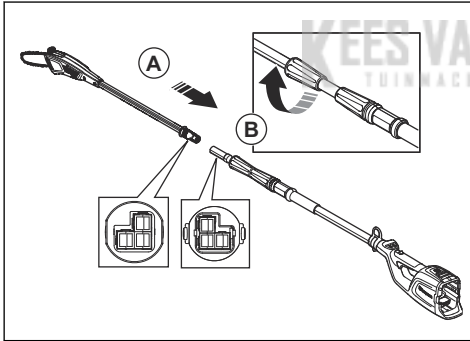

2. Visiškai sujunkite veleno (A) galus.
3. Priveržkite sukamąją rankeną veleno pjovimo galvutės pusėje (B).

Teleskopinės rankenos ilgio reguliavimas

1. Atsukite sukamąją rankeną veleno akumulatoriaus korpuso pusėje (A).

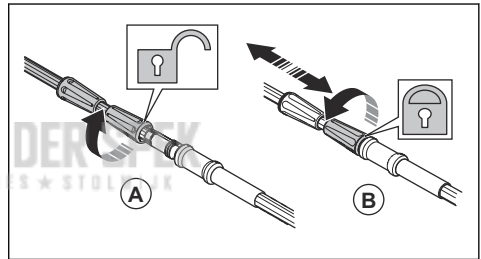

2. Nustatykite patogų veleno ilgį.
3. Priveržkite sukamąją rankeną (B).

Laikymo diržų reguliavimas

Naudodami gaminį visada naudokite diržą. Diržas padeda maksimaliai valdyti naudojamą gaminį. Naudojant diržą sumažinamas rankų ir nugaros nuovargis.

1. Užsidėkite laikymo diržus.
2. Užkabinkite gaminį ant laikymo diržo pakabos kabliuko.

3. Laikymo diržų ilgį sureguliuokite taip, kad pakabos kabliukas būtų tame pačiame aukštyje kaip Jūsų dešinysis klubas.

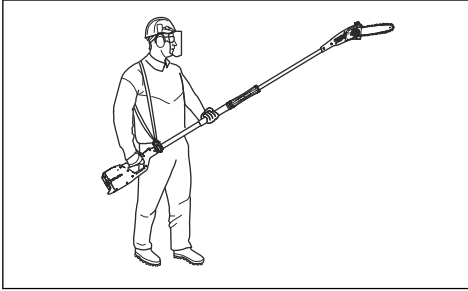

Naudojimas

Funkcijų patikra prieš įrenginio naudojimą

1. Patikrinkite oro išsiurbimo angą, ar nėra nešvarumų ir pažeidimų. Šepetėliu iš įrenginio išvalykite žolę ir lapus.
2. Įsitinkinkite, kad gaminys veikia tinkamai.
3. Priveržkite visas varžles ir varžtus.
4. Įsitinkinkite, kad pjovimo galvutė pritvirtinta tinkamai.
5. Patikrinkite, ar nepažeista pjovimo galvutė, pvz., ar nėra įtrūkimų. Pakeiskite pjovimo galvutę, jei ji pažeista.
6. Įsitinkinkite, kad gaubtai nepažeisti ir pritvirtinti tinkamai.

Akumuliatorių įkroviklio prijungimas

1. Prijunkite įkroviklį prie informacinėje plokštelėje nurodytos įtampos ir dažnio maitinimo šaltinio.
2. Prijunkite kištuką prie įžeminto lizdo. Akumuliatoriaus įkroviklio LED indikatorius vieną kartą sumirksės žaliai.

Pasižymėkite: Akumuliatorius nebus kraunamas, jeigu akumuliatoriaus temperatūra aukštesnė negu 50 °C / 122 °F. Jeigu temperatūra aukštesnė negu 50 °C / 122 °F, akumuliatorių įkroviklis aušins akumuliatorių.

Norėdami prijungti akumuliatorių prie įkroviklio

Pasižymėkite: Jeigu naudojate įrenginį pirmą kartą, įkraukite akumuliatorių. Naujas akumuliatorius įkrautas tik 30 %.

1. Įsitinkinkite, kad akumuliatorius sausas.
2. Prijunkite akumuliatorių prie įkroviklio.

3. Įsitinkinkite, kad įjungtas žalias akumuliatorių įkroviklio indikatorius. Tai reiškia, kad akumuliatorius prijungtas prie akumuliatorių įkroviklio.
4. Įsižiūbęs visiems akumuliatoriaus šviesos diodams (A), akumuliatorius yra visiškai įkrautas.

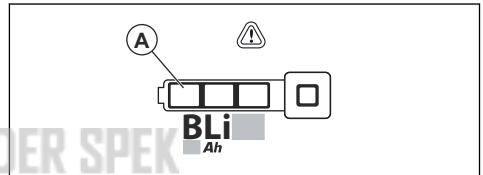

5. Norėdami atjungti akumuliatoriaus įkroviklį nuo elektros lizdo, traukite už kištuko. Netraukite už laido.
6. Iš įkroviklio išimkite akumuliatorių.

Pasižymėkite: Daugiau informacijos žr. akumuliatoriaus ir akumuliatorių įkroviklio instrukcijose.

Akumuliatoriaus prijungimas prie įrenginio



PERSPĖJIMAS: Įrenginyje naudokite tik Husqvarna originalius akumuliatorius.

1. Įsitinkinkite, kad akumuliatorius visiškai įkrautas.

- Įstatykite akumuliatorių į gaminio akumuliatoriaus laikiklį. Akumuliatorius turi lengvai įsistatyti į laikiklį. Jeigu nepavyksta, vadinasi įstatomas netinkamai.

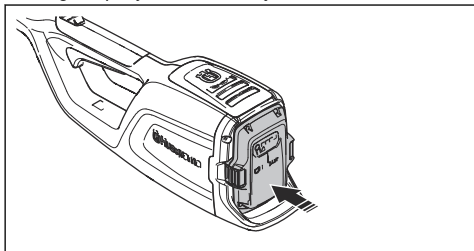

- Stumkite apatinę akumuliatoriaus dalį ir visiškai įstumkite į akumuliatoriaus laikiklį. Akumuliatorius bus užfiksuotas tada, kai išgirsite spragtelėjimą.
- Įsitinkinkite, kad fiksatoriai tinkamai įsitvirtino.

Gaminio paleidimas

- Paspauskite ir palaikykite įjungimo mygtuką, kol išsižiebs žalias šviesos diodas.

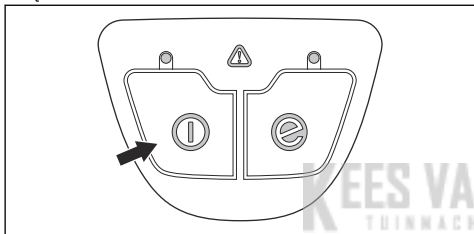

- Patraukite maitinimo jungiklio fiksatorių atgal ir laikykite maitinimo jungiklį.

Šakų pjovimas



PERSPĖJIMAS: Būkite labai atidūs dirbdami, kai virš galvos nutiestos elektros linijos. Krentančios šakos gali sukelti trumpąjį jungimą.

- Jei tik galima, atsistokite taip, kad šaką galėtumėte pjauti tinkamu kampu.

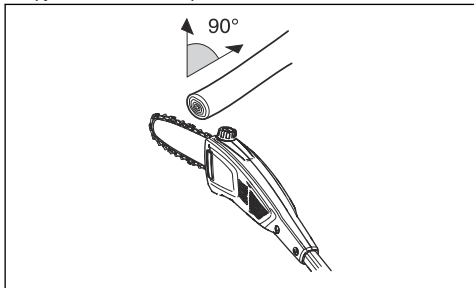

- Dideles šakas pjaukite dalimis, kad geriau numatytumėte jų kritimo vietą. Taip pat atkreipkite dėmesį, kad krentančios šakos gali atšokti nuo žemės ir kliudyti operatoriui.

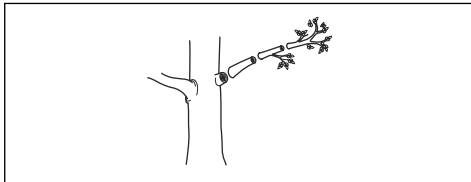

- Nepjaukite auglio ties jo pagrindu, nes tokia vieta lėčiau gis ir padidės užteršimo grybeliu pavojus.

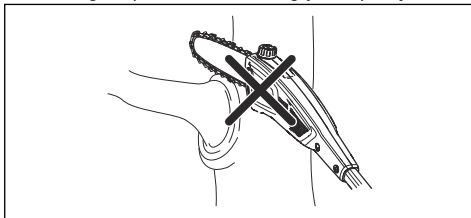

- Naudokite ties pjovimo galvute esantį stabdiklį, kad pjaudami turėtumėte atramą. Tokiu būdu išvengsite pjovimo įtaiso šokinėjimo ant šakos.

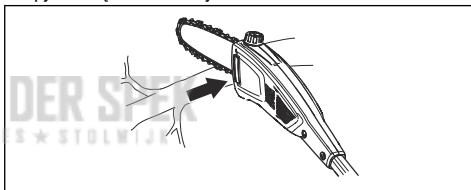

- Prieš pjaudami visą šaką šiek tiek įpjaukite ją iš apačios. Tokiu būdu apsaugosite ją nuo lūžimo, dėl kurio lėčiau gytų pažeista vieta ir medžiui būtų padaryta didelė žala. Pjūvis neturėtų būti gilesnis negu 1/3 šakos storio, kad neužstrigtų pjūklas. Traukiant pjovimo įtaisą iš šakos grandinė turi sukintis, kad įtaisas neįstrigtų medyje.

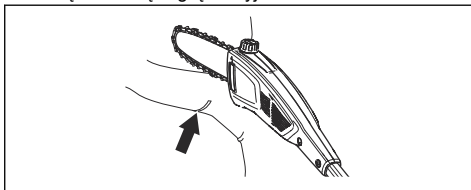

- Įsitinkinkite, kad pagrindas yra patogus stovėti, o darbai netrukdo jokios šakos, akmenys ar medžiai.



PERSPĖJIMAS: Pjovimo įtaiso maitinimo jungiklį galima naudoti tik matant visą pjovimo įtaisą.

„Save“ funkcijos įjungimas

Šis gaminys turi „Save“ funkciją. Funkcija „Save“ leidžia naudoti akumuliatorių keik įmanoma ilgiau.

1. Paspauskite „Save“ mygtuką. Užsidega šviesos diodas, kuris rodo, kad funkcija įjungta.

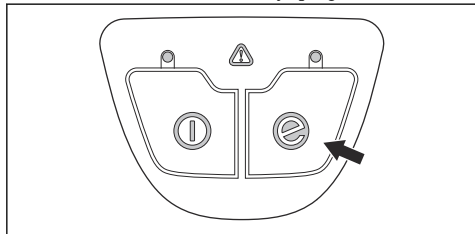

2. Paspauskite mygtuką „Save“ dar kartą, kad išjungtumėte funkciją.

Gaminio sustabdymas

1. Atleiskite maitinimo jungiklį.
2. Paspauskite sustabdymo mygtuką – žalias šviesos diodas turi užgesti.
3. Išimkite iš įrenginio akumuliatorių. Paspauskite 2 atlaisvinimo mygtukus ir ištraukite akumuliatorių.

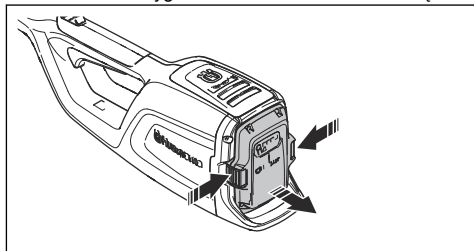

Techninė priežiūra

Įvadas



PERSPĖJIMAS: Prieš atlikdami produkto priežiūros darbus, perskaitykite ir supraskite saugos skyrių.



PERSPĖJIMAS: Prieš atlikdami gaminio priežiūros darbus, išimkite akumuliatorių.

Priežiūros grafikas



PERSPĖJIMAS: Prieš atlikdami priežiūros darbus išimkite akumuliatorių.

Toliau pateiktas būtinų gaminio priežiūros darbų sąrašas. Jei reikia papildomos informacijos, žr. užduotis priežiūros skyriuje.

Techninės priežiūros darbas	Kasdien	Kiekvieną savaitę	Kiekvieną mėnesį
Nuvalykite išorines gaminio dalis sausa šluoste. Nenaudokite vandens.	X		
Įsitinkite, kad tinkamai veikia ir nepažeistas įjungimo ir išjungimo mygtukas.	X		
Patikrinkite, ar maitinimo jungiklio ir paties mygtuko fiksavimo funkcija veikia saugiai.	X		
Įsitinkite, kad visi valdikliai veikia ir nėra pažeisti.	X		
Rūpinkitės, kad rankenos būtų sausos ir švarios. Įsitinkite, kad ant rankenų nėra alyvos ir tepalų.	X		
Įsitinkite, kad pjūklo grandinės gaudytuvas nepažeistas. Pakeiskite pjūklo grandinės gaudytuvą, jei jis pažeistas.	X		
Patikrinkite, ar gerai priveržtos varžlės ir varžtai.	X		
Nuvalykite alyvos bakelio dangtelį	X		

Techninės priežiūros darbas	Kasdien	Kiekvieną savaitę	Kiekvieną mėnesį
Įsitinkinkite, kad tinkamai veikia akumuliatoriaus atlaisvinimo mygtukai ir akumuliatorius fiksuojamas prie gaminio.	X		
Apžiūrėkite, ar akumuliatoriaus įkroviklis nepažeistas ir veikia tinkamai.	X		
Įsitinkinkite, kad akumuliatorius nepažeistas.	X		
Patikrinkite, ar akumuliatorius įkrautas.	X		
Įsitinkinkite, kad akumuliatoriaus įkroviklis nepažeistas.	X		
Patikrinkite visus kabelius, movas ir jungtis. Patikrinkite, ar jos nepažeistos ir nepurvinos.		X	
Nuvalykite pjūklą grandinės gaudytuvą.		X	
Patikrinkite jungtis tarp akumuliatoriaus ir gaminio. Patikrinkite jungtį tarp akumuliatoriaus ir akumuliatoriaus įkroviklio.			X
Įsitinkinkite, kad nepažeista pjūklų galvutė. Pakeiskite pjovimo galvutę, jei ji pažeista.	Visus pjūklų grandinės priežiūros darbus turi atlikti igaliojas Husqvarna atstovas.		
Patikrinkite grandinės varančiosios žvaigždutės nusidėvėjimą.	Pakeiskite varančiąją žvaigždutę po maždaug 100 valandų darbo arba dažniau, jei reikia.		

Pjovimo įrangos patikrinimas

1. Įsitinkinkite, kad kniedės ir sujungimai neįskilę ir nėra laisvų kniedžių. Jei reikia, pakeiskite.

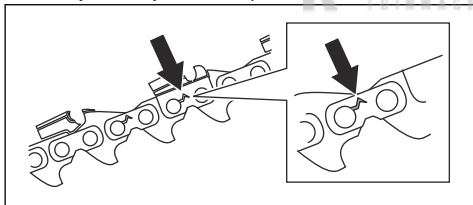

2. Įsitinkinkite, kad pjūklų grandinė lengvai sulenkiamą. Pakeiskite pjūklą grandinę, jei ji standi.
3. Palyginkite pjūklą grandinę su nauja pjūklą grandine, kad nustatytumėte, ar kniedės ir grandys nesusidėvėjusios.
4. Keiskite pjūklą grandinę, kai ilgiausia pjovimo danties dalis yra trumpesnė, nei 4 mm / 0,16 col. Taip pat pakeiskite pjūklą grandinę, jei pjovikliai įskilę.

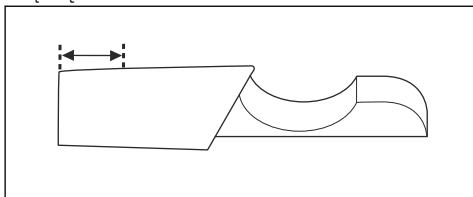

Kreipiančiosios juostos keitimas

1. Pasukite fiksavimo rankenėlę prieš laikrodžio rodyklę ir nuimkite apsauginį gaubtą (A).

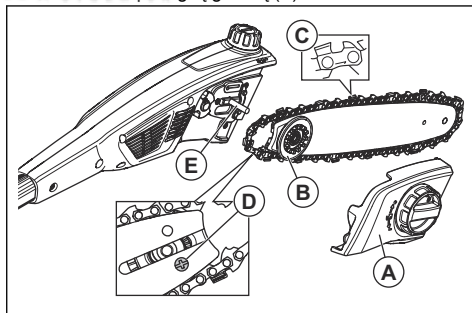

2. Išimkite kreipiančiąją juostą su pritvirtinta pjūklų grandine.
3. Nuimkite pjūklą grandinę nuo kreipiančiosios juostos.
4. Ištraukite varžtą ir išimkite pavara. Laikykite pavara šalia.
5. Pritvirtinkite pavara varžtą (D) prie naujos kreipiančiosios juostos.
6. Įstatykite pjūklą grandinę į kreipiančiosios juostos griovelį.
7. Užmaukite kreipiančiąją juostą ir pavara (B) ant kreipiančiosios juostos kaiščio (E).

- Uždėkite pjūklą grandinę aplink varančiąją žvaigždutę. Įsitinkite, kad pjovimo dantukai nukreipti nuo varančiosios žvaigždutės (C).
- Uždenkite apsauginį gaubtą (A) ir pasukite fiksavimo rankenėlę pagal laikrodžio rodyklę.
- Priveržkite pjūklą grandinę. Instrukcijas žr. *Pjūklą grandinės įtempimo reguliavimas psl. 399.*

Pjūklą grandinės keitimas

- Pasukite fiksavimo rankenėlę prieš laikrodžio rodyklę ir nuimkite apsauginį gaubtą (A).

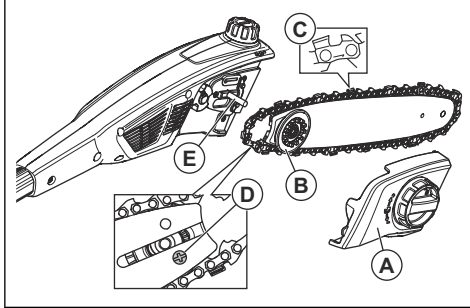

- Išimkite kreipiančiąją juostą su pritvirtinta pjūklą grandine.
- Nuimkite pjūklą grandinę nuo kreipiančiosios juostos.
- Įstatykite naują pjūklą grandinę į kreipiančiosios juostos griovelį.
- Užmaukite kreipiančiąją juostą ir pavara (B) ant kreipiančiosios juostos kaiščio (E).
- Uždėkite pjūklą grandinę aplink varančiąją žvaigždutę. Įsitinkite, kad pjovimo dantukai nukreipti nuo varančiosios žvaigždutės (C).
- Uždenkite apsauginį gaubtą (A) ir pasukite fiksavimo rankenėlę pagal laikrodžio rodyklę.
- Priveržkite pjūklą grandinę. Instrukcijas žr. *Pjūklą grandinės įtempimo reguliavimas psl. 399.*

Pjūklą grandinės galandimas

Informacija apie kreipiančiąją juostą ir pjūklą grandinę



PERSPĖJIMAS: Naudodami grandininį pjūklą arba atlikdami jo priežiūrą, mūvėkite apsaugines pirštines. Nejudanti pjūklą grandinė taip pat gali sužaloti.

Pakeiskite susidėvėjusią arba pažeistą kreipiančiąją juostą arba pjūklą grandinę Husqvarna rekomenduojamais kreipiančiosios juostos arba pjūklą grandinės deriniais. Tai būtina, norint palaikyti produkto saugumo funkcijas. Pakaitinių rekomenduojamų juostų ir grandinių derinių sąrašą rasite *Priedai psl. 405.*

- Kreipiančiosios juostos ilgis, col. / cm. Informaciją apie kreipiančiosios juostos ilgį paprastai galima rasti jos gale.

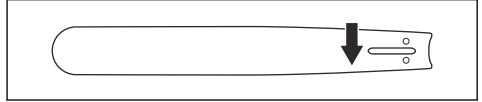

- Juostos žvaigždutės dantų skaičius (T).

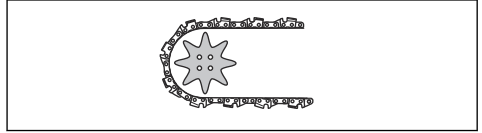

- Grandinės žingsnis, tarpai tarp pjūklą grandinės varančiųjų narelių turi atitikti tarpus tarp juostos žvaigždutės ir varančiosios žvaigždutės dantų.

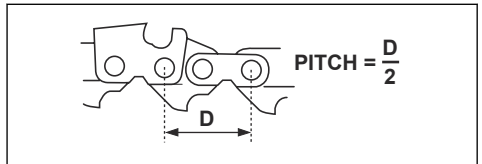

- Varančiųjų narelių skaičius Varančiųjų narelių skaičių nulemia kreipiančiosios juostos tipas.

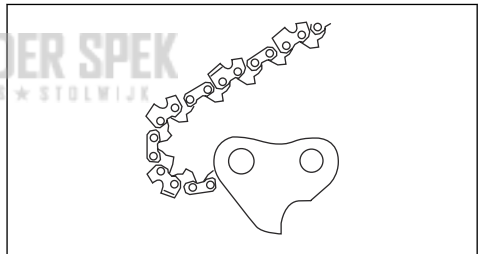

- Juostos griovelio plotis, col. / cm Kreipiančiosios juostos griovelio plotis turi būti toks pat, kaip ir grandinės varančiųjų narelių plotis.

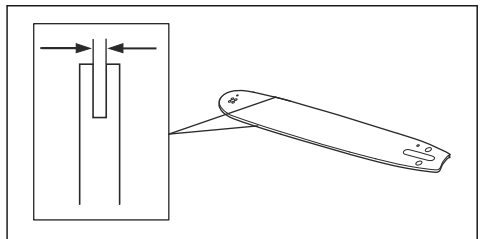

- Pjūklo grandinės tepimo skylės ir skylės grandinės įtempimui. Kreipiančioji juosta privalo tikti gaminiui.

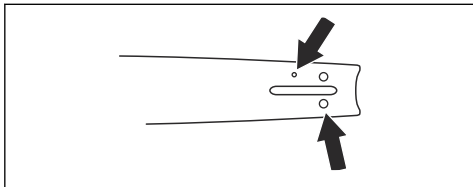

- Varantysis narelis, mm / col.

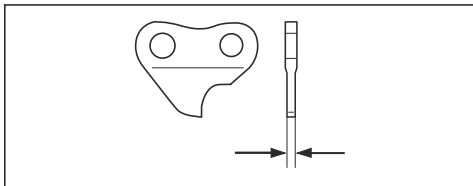

Bendra informacija apie pjoviklių palandinimą

Nenaudokite atšipusios pjūklo grandinės. Jei pjūklo grandinė atšipusi, turite labiau spausti, kad kreipiančioji juosta praeitų per medį. Jei pjūklo grandinė labai atšipusi, nebus medienos pjuvenų, tik pjovimo dulksės.

Aštri pjūklo grandinė lengvai eina per medį, o medienos pjuvenos yra ilgos ir stambios.

Pjaunantysis dantis (A) ir gylio reguliavimo ribotuvus (B) kartu sudaro pjūklo grandinės pjaunamąją dalį, pjovimo dantuką. Aukščio skirtumas tarp šių dviejų dalių sudaro pjovimo gylį (gylio reguliavimo ribotuvo nustatymą).

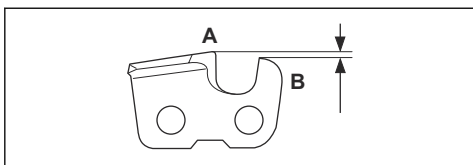

Galąsdami pjoviklį, atsižvelkite į toliau nurodytus dalykus.

- Galandimo kampas

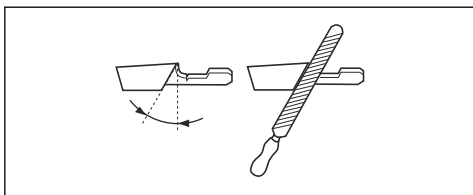

- Pjovimo kampas

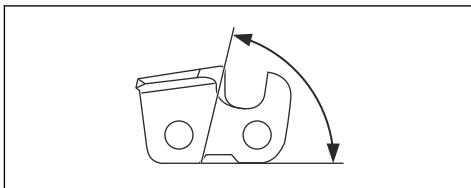

- Dildės padėtis

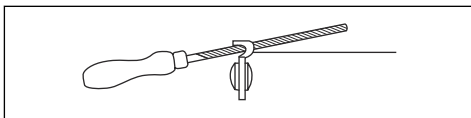

- Apvaliosios dildės skersmuo

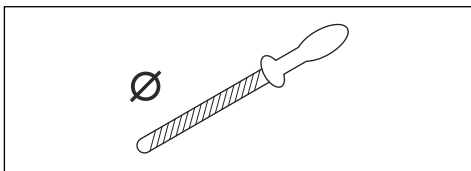

Nelengva tinkamai pagalsti pjūklo grandinės neturint tinkamos įrangos. Naudokite Husqvarna galandimo šabloną. Taip galėsite pasiekti geriausius pjovimo rezultatus, o atitranskoms pavojų sumažinti iki minimumo.



PERSPĖJIMAS: Atitranskos jėga smarkiai padidėja, jei nesilaikote galandimo nurodymų.

Pasižymėkite: Jei reikia informacijos apie pjūklo grandinės galandimą, žr. *Pjovimo dantukų galandimas psl. 398*.

Pjovimo dantukų galandimas

1. Galąskite pjovimo dantukus naudodamiesi apvaliaja dilde ir galandimo šablonu.

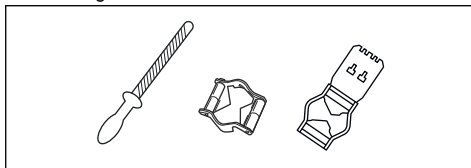

Pasižymėkite: Jei reikia informacijos, kurį galandimo šabloną Husqvarna rekomenduoja jūsų pjūklo grandinei, žr. *Priedai psl. 405*.

2. Tinkamai uždėkite galandimo šabloną ant pjovimo dantuko. Žr. kartu su galandimo šablonu pateiktą instrukciją.

3. Braukite dilde nuo vidinės pjovimo dantukų pusės link išorinės pusės. Traukdami spauskite silpniau.

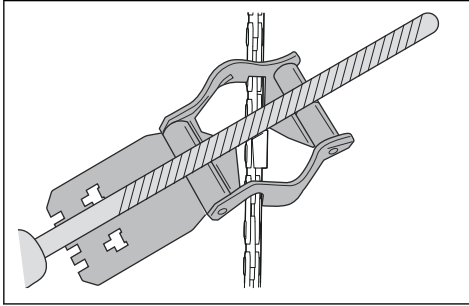

4. Pagalškite visus pjovimo dantukus vienoje pusėje.
5. Apverskite gaminį ir pagalškite dantukus kitoje pusėje.
6. Patikrinkite, ar visi pjovimo dantukai yra vienodo ilgio.

Bendroji informacija, kaip koreguoti gylio reguliavimo ribotuvą

Gylio reguliavimo ribotuvo nustatymas (C) mažėja, kai galandate pjovimo dantuką (A). Norint pjauti maksimaliu našumu, būtina pagalšti gylio reguliavimo ribotuvą (B), kad pjautumėte naudodami rekomenduojamą gylio reguliavimo ribotuvo nustatymą. Jei reikia instrukcijų, kaip tinkamai nustatyti pjūklo grandinės gylio reguliavimo ribotuvą, žr. *Techniniai duomenys psl. 403*.

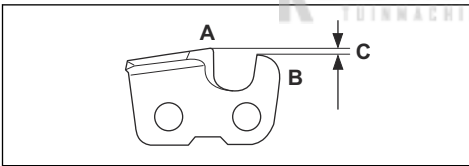

PERSPĖJIMAS: Per didelis gylio reguliavimo ribotuvo nustatymas padidina pjūklo grandinės atitranskos pavojų!

Gylio reguliavimo ribotuvo nustatymas

Prieš koreguodami gylio reguliavimo ribotuvą arba galąsdami pjoviklius, žr. instrukcijas *Bendra informacija apie pjoviklių palandinimą psl. 398*. Mes rekomenduojame reguliuoti ribotuvą po kas trečio pjūklo grandinės galandimo.

Mes rekomenduojame ribotuvui naudoti mūsų galandimo šabloną tam, kad būtų pasiektas tinkamas

ribotuvo matmuo ir tinkamas gylio reguliavimo ritinėlio kampas.

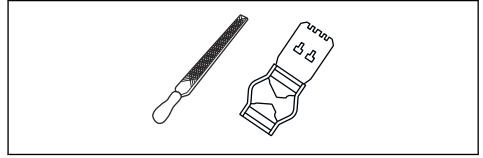

1. Plokščiaja dilde ir gylio reguliavimo ribotuvo įrankiu sureguliuokite gylio reguliavimo ribotuvą. Naudokite tik Husqvarna galandimo šabloną tam, kad būtų pasiektas tinkamas ribotuvo matmuo ir tinkamas gylio reguliavimo ritinėlio kampas.
2. Padėkite gylio reguliavimo ribotuvo įrankį ant pjūklo grandinės.

Pasižymėkite: Daugiau informacijos, kaip naudoti gylio reguliavimo ribotuvą, rasite įrankio pakuotėje.

3. Naudokite plokščiąją dildę gylio reguliavimo ribotuvo daliai, kuri išlenda pro gylio reguliavimo ribotuvo įrankio angą.

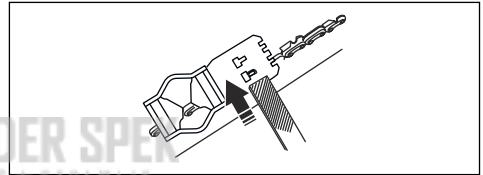

Pjūklo grandinės įtempimo reguliavimas



PERSPĖJIMAS: Netinkamai įtempta pjūklo grandinė gali nušokti nuo krepiančiosios juostos ir rimtai arba mirtinai sužeisti.

Naudojama pjūklo grandinė pailgėja. Svarbu reguliariai reguliuoti pjūklo grandinės įtempimą, kad jis būtų tinkamas. Prieš naudodami gaminį patikrinkite pjūklo grandinės įtempimą. Pjūklo grandinę įtempkite kuo labiau, bet ją turi būti įmanoma laisvai sukti aplink ranka.

Pasižymėkite: Nauja pjūklo grandinė turi įvažinėjimo laikotarpį. Šiuo laikotarpiu įtempimą tikrinkite dažniau.

1. Pasukite fiksavimo rankenėlę prieš laikrodžio rodyklę, kad atblokuotumėte grandinės įtempimo reguliatorių.

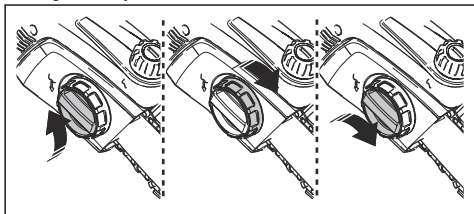

2. Pasukite grandinės įtempimo reguliatorių pagal laikrodžio rodyklę, kad priveržtumėte pjūklų grandinę. Kuo labiau įtempkite pjūklų grandinę. Ji turi būti įtempta prie kreipiančiosios juostos.
3. Patikrinkite, ar galite pjūklų grandinę rankomis laisvai sukuti aplink ir ar ji standžiai priglundusi prie kreipiančiosios juostos.

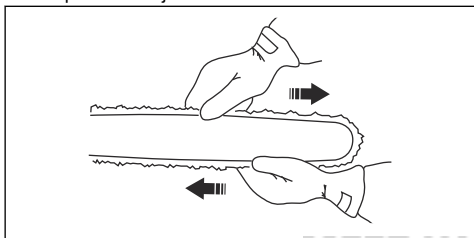

4. Pasukite fiksavimo rankenėlę pagal laikrodžio rodyklę, kad užfiksuojumėte grandinės įtempimo reguliatorių.

Alyvos bakelyje reguliariai tikrinkite alyvos lygį, kad išvengtumėte pjūklų grandinės ir kreipiančiosios juostos pažeidimo.

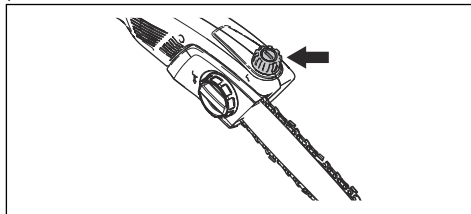

Alyvos įpylimas

Pripildykite grandinės alyva praėjus 1 valandai po darbo arba išsikrovus akumuliatoriui.

1. Atidarykite grandinės galvutės viršuje esantį alyvos dangtelį.
2. Įpilkite „Husqvarna“ pjūklų grandinių alyvos.
3. Uždėkite alyvos bakelio dangtelį.

Pjūklų grandinės sutepimo tikrinimas

1. Užveskite įrenginį ir leiskite jam veikti 3/4 visų apsučių. Nukreipkite kreipiančiosios juostos galą į šviesų paviršių, esantį beveik 20 cm (8 col.) atstumu.
2. Po 1 minutės veikimo ant šviesaus paviršiaus turėtumėte matyti alyvos paliktą liniją.
3. Jei alyvos linijos praėjus 1 minutei nematote, išvalykite kreipiančiosios juostos alyvos kanalą. Išvalykite kreipiančiosios juostos briaunos tarpelį.
4. Užveskite gaminį ir leiskite jam veikti 3/4 visų apsučių. Nukreipkite juostos galą į šviesų paviršių, esantį beveik 20 cm (8 col.) atstumu.
5. Po 1 minutės veikimo ant šviesaus paviršiaus turėtumėte matyti alyvos paliktą liniją.
6. Jei alyvos linijos praėjus 1 minutei nematote, kreipkitės į patvirtintą pardavėją.

Pjovimo įrangos sutepimas



PERSPĖJIMAS: Dėl blogo pjovimo įrangos tepimo grandinė gali trūkti ir sunkiai ar net lemtingai sužeisti.



PERSPĖJIMAS: Nenaudokite panaudotos alyvos! Panaudota alyva yra kenksminga žmonėms, gaminiui ir aplinkai.

Pjūklų grandinės alyva

- Naudokite gerai su pjūklų grandine sukimbančią pjūklų grandinės alyvą. Pjūklų grandinės alyva turi išlaikyti klampumą visomis oro sąlygomis, pvz., karštą vasarą ir šaltą žiemą.
- Naudokite „Husqvarna“ grandinės alyvą, norėdami ilgiausio pjūklų grandinės tarnavimo laiko ir norėdami kuo labiau sumažinti žalą aplinkai. Jei „Husqvarna“ pjūklų grandinės alyvos neturite, naudokite įprastą pjūklų grandinės alyvą.
- Vietovėse, kur pjūklų grandinių tepimo alyvos nėra, naudokite EP 90 transmisijos alyvą.

Patikrinimas, ar įrenginys tinkamai tepamas

1. Patikrinkite, ar neužsikimšęs tepalo kanalas pjūklų juostoje. Išvalykite, jei būtina.

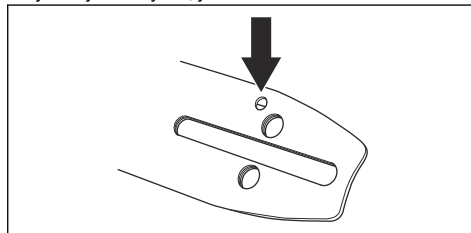

2. Patikrinkite, ar neužsikimšęs tepalo kanalas transmisijos korpuse. Išvalykite, jei būtina.

3. Patikrinkite, ar kreipiančiosios juostos žvaigždutė sukasi laisvai. Jei grandinės tepimo sistema neveikia ir po to, kai atlikote visas aukščiau išvardytas patikras, kreipkitės į jus aptarnaujančias remonto dirbtuves.

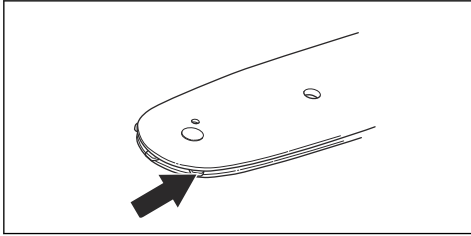

Norint patikrinti kreipiančiąją juostą

1. Įsitinkite, kad alyvos kanalas neužblokuotas. Jei reikia, išvalykite.

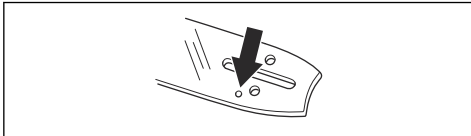

2. Patikrinkite, ar ant kreipiančiosios juostos briaunos nėra šerpetų. Dilde pašalinkite nelygumus.

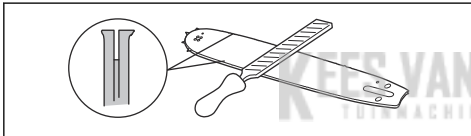

3. Išvalykite kreipiančiosios juostos griovelį.

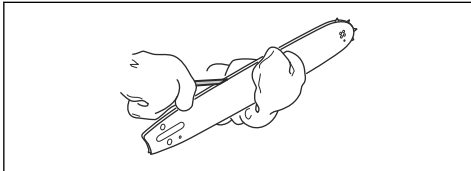

4. Apžiūrėkite, ar nesusidėvėjęs kreipiančiosios juostos griovelis. Jei reikia, pakeiskite kreipiančiąją juostą.

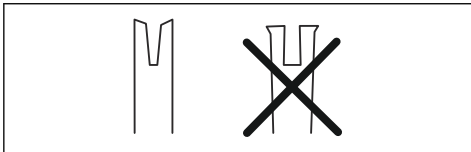

5. Patikrinkite, ar kreipiančiosios juostos galas nėra pažeistas arba labai susidėvėjęs.

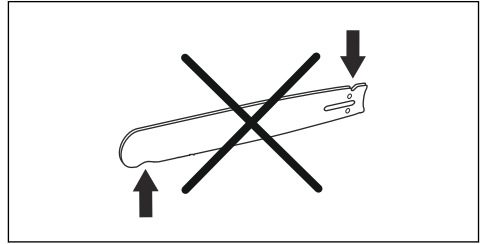

6. Patikrinkite, ar laisvai sukasi juostos žvaigždutė ir ar neužsikimšusi juostos žvaigždutės tepimo anga. Jei reikia, išvalykite ir sutepkite.

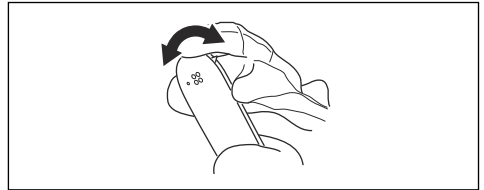

7. Kasdien apsukite kreipiančiąją juostą, kad ji tarnautų ilgiau.

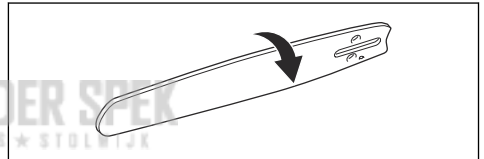

Įrenginio, akumulatoriaus ir akumuliatorių įkroviklio valymas

1. Baigę darbą nuvalykite įrenginį sausa šluoste.
2. Nuvalykite akumuliatorių ir akumuliatorių įkroviklį sausa šluoste. Akumulatoriaus uždėjimo takeliai turi būti švarūs.
3. Prieš naudodami, patikrinkite ar švarūs akumulatorius ir akumuliatorių įkroviklio gnybtai.
4. Šepečiu nuvalykite aplink alyvos bakelio dangtelį.
5. Nuvalykite vidinį apsauginio gaubto paviršių šepečiu.

Akumulatoriaus ir akumulatoriaus įkroviklio patikra

1. Patikrinkite, ar nepažeistas akumulatorius, pvz., nėra įtrūkimų.
2. Patikrinkite, ar nepažeistas akumuliatorių įkroviklis, pvz., nėra įtrūkimų.
3. Įsitinkite, kad akumulatoriaus įkroviklio prijungimo laidas nepažeistas ir be įtrūkimų.

Gedimai ir jų šalinimas

Klaviatūra

Problema	Galimi gedimai	Galimas sprendimas
Mirksi žalios spalvos paleidimo šviesos diodas.	Nepakankama baterijos įtampa.	Įkraukite akumuliatorių.
Mirksi raudonas klaidos LED indikatorius.	Perkrova.	Pjovimo įtaisas yra užsikirtęs. Sustabdykite gaminį. Išimkite akumuliatorių. Pašalinkite nepageidaujamas medžiagas nuo pjovimo įtaiso. Atlaisvinkite grandinę.
	Temperatūros svyravimai.	Leiskite produktui atvėsti.
	Maitinimo jungiklis ir paleidimo mygtukas spaudžiami vienu metu.	Atleiskite maitinimo jungiklį ir nuspauskite užvedimo mygtuką.
Nepavyksta paleisti gaminio.	Akumuliatoriaus jungtyse yra purvo.	Išvalykite akumuliatoriaus jungtis suspaustu oru ar minkštu šepetėliu.
Užsidega raudonas klaidos LED indikatorius.	Jeigu būtina, atlikite gaminio priežiūros darbus.	Kreipkitės į techninio aptarnavimo atstovą.

Akumuliatorius



Problema	Galimi gedimai	Galimas sprendimas
Mirksi žalios spalvos šviesos diodas.	Nepakankama baterijos įtampa.	Įkraukite akumuliatorių.
Mirksi raudonas klaidos LED indikatorius.	Akumuliatorius tuščias.	Įkraukite akumuliatorių.
	Temperatūros svyravimai.	Akumuliatorių naudokite nuo -10°C (14°F) iki 40°C (104°F) temperatūroje.
	Viršįtampis.	Iš įkroviklio išimkite akumuliatorių.
Užsidega raudonas klaidos LED indikatorius.	Pernelyg didelis blokų skirtumas (1V).	Kreipkitės į techninio aptarnavimo atstovą.

Akumuliatoriaus įkroviklis

Problema	Galimi gedimai	Galimas sprendimas
Mirksi raudonas klaidos LED indikatorius.	Temperatūros svyravimai.	Akumuliatoriaus įkroviklį naudokite nuo 5 °C (41 °F) iki 40 °C (104 °F) temperatūroje.

Problema	Galimi gedimai	Galimas sprendimas
Užsidega raudonas klaidos LED indikatorius.		Kreipkitės į techninio aptarnavimo atstovą.

Gabenimas ir laikymas

Gabenimas ir laikymas

- Pateikiamam ličio jonų akumulatoriui taikomos pavojingų krovinių gabenimo taisyklės.
- Laikykitės specialių komercinių krovinių gabenimui, įskaitant trečiųjų šalių ar tarpininko transporto priemonėmis, taikomų reikalavimų dėl pakavimo ir ženklavimo.
- Pasitarkite su pavojingų medžiagų gabenimo specialistu prieš siųsdami įrenginį. Laikykitės visų taikomų nacionalinių reikalavimų.
- Pakuodami akumuliatorių uždėkite juostą ant atvirų kontaktų. Tvirtai supakuokite akumuliatorių, kad jis nejudėtų.
- Sandėliavimo ar transportavimo metu atjunkite akumuliatorių.
- Akumuliatorių ir akumuliatorių įkroviklį laikykite sausoje, drėgnoje ir teigiamos temperatūros vietoje.
- Nelaikykite akumuliatoriaus tokioje vietoje, kur gali susidaryti statiniai krūviai. Nelaikykite akumuliatoriaus metalinėje dėžutėje.
- Laikykite akumuliatorių vietoje, kurios temperatūra nuo 5 °C / 41 °F iki 25 °C / 77 °F, saugokite nuo tiesioginių saulės spindulių.
- Laikykite akumuliatorių įkroviklį vietoje, kurios temperatūra nuo 5 °C / 41 °F iki 45 °C / 113 °F, saugokite nuo tiesioginių saulės spindulių.
- Akumuliatoriaus įkroviklį naudokite, tik kai aplinkos temperatūra yra 5–40 °C / 41–104 °F.
- Prieš saugodami ilgesnį laiką pasirūpinkite, kad akumuliatorius būtų įkrautas 30–50 %.
- Akumuliatorių įkroviklį laikykite uždaroje ir sausoje patalpoje.
- Saugodami išimkite akumuliatorių iš akumuliatoriaus įkroviklio. Neleiskite vaikams ar kitiems

nepatvirtintiems asmenims liesti įrenginio. Įrenginį laikykite užrakinamoje vietoje.

- Prieš saugodami gaminį ilgesnį laiką, išvalykite jį ir atlikite visus techninės priežiūros darbus.
- Transportuodami ar sandėliuodami įrenginį naudokite įrenginio transportavimo apsaugą, kad išvengtumėte sužalojimų ar produkto sugadinimo.
- Gabendami saugiai pritvirtinkite įrenginį.

Akumuliatoriaus, akumuliatorių įkroviklio ir įrenginio šalinimas

Tolesnis simbolis nurodo, kad įrenginys nepriskiriamas būtinoms atliekoms. Nuvežkite jį į elektros ir elektronikos įrenginių perdirbimo punktą. Taip saugosite nuo taršos aplinką ir žmones.

Daugiau informacijos kreipkitės į atsakingas vietas institucijas, buitinių atliekų priežiūros tarnybą ar prekybos atstovą.

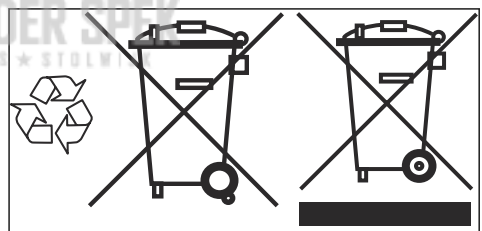

Pasižymėkite: Simbolis, rodomas ar įrenginio arba įrenginio pakuotės.

Techniniai duomenys

Techniniai duomenys

	120iTK4-P
Variklis	
Tipas	PMDC 36 V
Grandinės greitis, m/s	10

	120ITK4-P
Savybės	
Energijos taupymo režimas	„savE“
Alyvos bakelis	
Talpa, l/cm ³	0,07 / 70
Svoris	
Be akumulatoriaus, kg/sv.	4,1 / 9,1
Skleidžiamas triukšmas⁴⁶	
Garso galios lygis, matuojamas dB (A)	93,79
Garso galios lygis, garantuojamas L _{WA} dB (A)	97
Garso lygiai⁴⁷	
Ekvivalentinis operatoriaus ausį veikiantis garso slėgis, dB (A)	80,6
Vibracijos lygis⁴⁸	
Vibracijos lygis rankenoje išmatuotas pagal EN ISO 22867, m/s ²	
Sustumta, priekinė rankena / galinė rankena	0,793 / 0,676
Ištraukta, priekinė rankena / galinė rankena	1,475 / 0,773

Su gaminiu naudokite tik originalų „Husqvarna BLi“ akumuliatorių.

Patvirtinti akumulatoriai

KEES VAN DER SPEK
TUINMACHINES * STOLWIJK

Akumulatoriniai	BLi10
Tipas	Ličio jonų
Akumulatoriaus talpa, Ah	Žr. akumulatoriaus nominaliųjų parametrų lipduką
Nominali įtampa, V	36
Svoris, kg	0,8

Patvirtinti akumuliatorių įkrovikliai

Akumulatoriaus įkroviklis	QC 80
Įvado įtampa, V	100–240

⁴⁶ Triukšmas, skleidžiamas į aplinką, išmatuotas kaip garso galia (L_{WA}) pagal EB direktyvą 2000/14/EB. Skirtumas tarp garantuojamojo ir matuojamojo garso stiprumo yra tas, kad pagal Direktyvą 2000/14/EB garantuojamasis garso stiprumas apima ir matavimo rezultatų sklaidą bei nukrypimus tarp skirtingų to pačio modelio įrenginių.

⁴⁷ Pagal ISO 22868 ekvivalentiškas garso slėgio lygis apskaičiuojamas kaip skirtingų garso slėgio lygių įvairiomis darbo sąlygomis dinaminės svartinės energijos suma. Tipiška ekvivalentiško garso slėgio lygio statistinė sklaida turi standartinį 3 dB (A) nuokrypį.

⁴⁸ Pateiktuose atitinkamo vibracijos lygio duomenyse yra 1,5 m/s² tipiška statistinė sklaida (standartinis nuokrypis).

Akumulatoriaus įkroviklis	QC 80
Dažnis, Hz	50–60
Galia, W	80

Priedai

Kreipiančiosios juostos ir pjūklo grandinės deriniai







žemiau išvardinti deriniai yra CE aprobuoti.

Kreipiančioji juosta			Pjūklo grandinė	
Ilgis, coliai	Žingsnis, coliai	Tarpamatis, mm	Tipas	Ilgis, varančiųjų narelių skaičius
10	1/4 col.	1,3	Husqvarna H00	58

Pjovimo grandinės galandimas ir galandimo šablonas

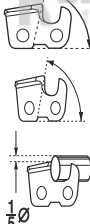
Jei nežinote, kurią pjūklo grandinę naudojate su savo gaminiu, kreipkitės į savo pardavimo atstovą.

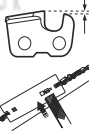
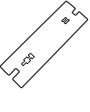
Naudokite rekomenduojamą galandimo šabloną, kad nugalastumėte tinkamu kampu. Be to, rekomenduojamą matuoklį rekomenduojama naudoti ir grandinei galasti.

							
	mm / col.	mm / col.	mm / col.	mm / col.	mm / col.	mm / col.	mm / col.
00	4,0 / 5/32	85°	30°	0°	0,65 / 0,025	5056981-03	5796536-01

EB atitikties deklaracija

EB atitikties deklaracija

Husqvarna AB, SE-561 82 Huskvarna, Švedija, tel. +46-36-146500, patvirtina, kad aukštapjovės

Husqvarna120ITK4-P, kurių serijos numeriai datuojami nuo 2021 m. (metai aiškiai nurodyti ant nominaliųjų parametru plokštelės, po jų – serijos numeris), atitinka šių TARYBOS DIREKTYVŲ reikalavimus:

- 2006 m. gegužės 17 d. Direktyvos **2006/42/EB** dėl mašinų;
- 2014 m. vasario 26 d. direktyva **2014/30/EU** dėl elektromagnetinio suderinamumo.
- 2011 m. birželio 8 d. direktyva **2011/65/ES** dėl tam tikrų pavojingų medžiagų naudojimo.

Taikyti šie standartai:

EN 62841-1:2015, EN ISO 11680-1:2011, EN ISO 12100:2010, EN 55014-1:2017+A11, EN 55014-2:2015, EN IEC 63000:2018.

„TÜV Rheinland LGA Products GmbH“, Tillystrasse 2, D-90431 Niurnbergas, Vokietija, 0197, atliko nepriklausomą EB tipo patikrą pagal Mašinų direktyvos (2006/42/EB) 12 straipsnio 3b skirsnyje išdėstytus reikalavimus. ES tipo tyrimo sertifikato Nr. **BM 50491650 0001**

Huskvarna, 2020-12-30

KEES VAN DER SPEK
TUINMACHINES * STOLWIJK



Pär Martinsson, plėtos vadovas (įgaliotasis „Husqvarna AB“ atstovas, atsakingas už techninę dokumentaciją)

Saturs

Ievads.....	407	Problēmu novēršana.....	426
Drošība.....	409	Pārvadāšana un uzglabāšana.....	427
Montāža.....	417	Tehniskie dati.....	428
Lietošana.....	418	Piederumi.....	429
Apkope.....	420	EK atbilstības deklarācija.....	431

Ievads

Izstrādājuma apraksts

Husqvarna 120iTK4-P ir ar akumulatoru darbināms teleskopiskais augstgriezis.

Mēs nepārtraukti strādājam, lai uzlabotu jūsu drošību un efektivitāti, darbojoties ar šo ierīci. Lai iegūtu plašāku informāciju, sazinieties ar apkopes sniedzēju.

Paredzētā lietošana

Izstrādājums paredzēts zaru un zariņu griešanai. Nelietojiet izstrādājumu citiem uzdevumiem.

Izstrādājuma pārskats

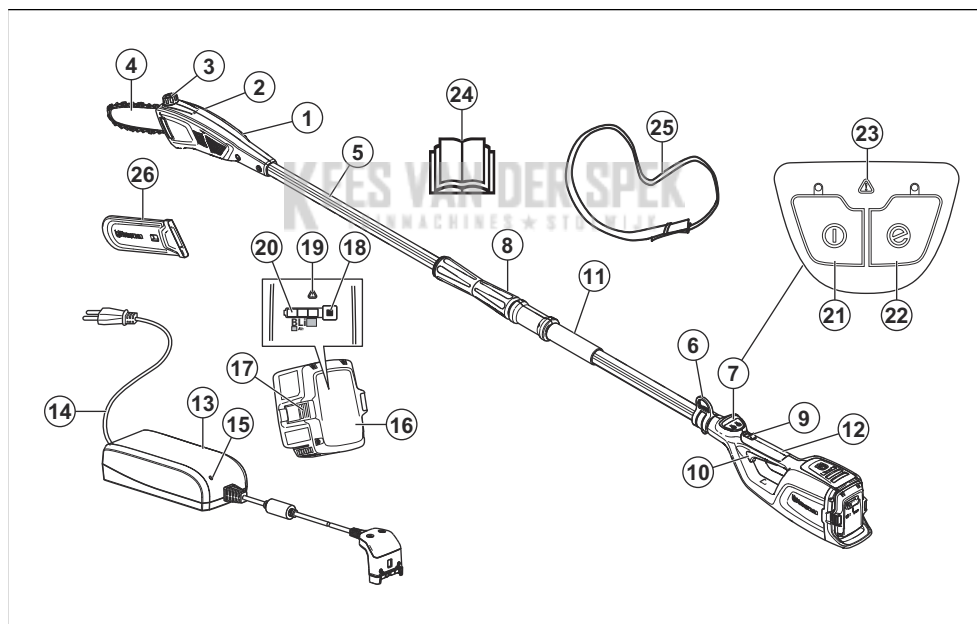

1. Zāga galviņa
2. Ķēdes spriegošanas ripa
3. Ķēdes eļļas tvertne
4. Virzītājsliede
5. Kāts
6. Stiprinājuma siksnu āķis
7. Tastatūra
8. Teleskopiskā funkcija
9. Piedziņas mēlītes bloķētājs
10. Piedziņas mēlīte
11. Priekšējais rokturis
12. Aizmugurējais rokturis
13. Akumulatora lādētājs
14. Aukla
15. Barošanas/brīdinājuma LED indikators
16. Akumulators
17. Akumulatora atvienošanas pogas
18. Akumulatora indikatora poga

19. Brīdinājuma LED indikators
20. Akumulatora LED indikators
21. Iedarbināšanas/izslēgšanas poga
22. Poga SavE
23. Brīdinājuma LED indikators
24. Lietotāja rokasgrāmata
25. Stiprinājuma sikсна (drošības josta)
26. Transportēšanas aizsargs

Simboli uz izstrādājuma



BRĪDINĀJUMS. Šis izstrādājums var būt bīstams! Pavirša vai nepareiza lietošana var radīt bīstamas vai nāvējošas traumas lietotājam vai citiem cilvēkiem. Ir ļoti svarīgi, lai jūs izlasītu un izprastu lietotāja rokasgrāmatas saturu. Rūpīgi izlasiet šo lietotāja rokasgrāmatu un pirms izstrādājuma lietošanas pārliecinieties, vai izprotat norādījumus.



Izmantojiet aizsargķiveri vietās, kur jums var uzkrīst priekšmeti. Izmantojiet apstiprinātus dzirdes aizsarglīdzekļus. Izmantojiet apstiprinātus acu aizsarglīdzekļus.



Izmantojiet apstiprinātus aizsargcimdus.



Ķēdes eļļas uzpilde.



Produkts vai iepakojums nav sadzīves atkritumi. Utilizējiet to elektrisko un elektronisko ierīču pārstrādes uzņēmumā.



Šis izstrādājums atbilst piemērojamo EK direktīvu prasībām.



Spriegums, V



Nepakļaujiet ierīci lietus iedarbībai.



Nelieciet rokas pie asmens (tikai teleskopiskajiem dzīvzogu griezējiem)



Teleskopiskā funkcija.



Pagrieziet pa kreisi, lai atskrūvētu fiksatoru, un pa labi, lai to pievilktu.

==== Līdzstrāva

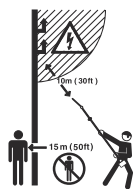

Šis izstrādājums nav elektroizolēts. Ja izstrādājums nonāk kontaktā vai tuvumā ar elektropārvades līnijām, tas var novest pie nāves gadījumiem vai nopietnām traumām. Elektrība no viena punkta uz otru var tikt pārnesta ar Tā saucamā elektriskā loka palīdzību. Jo lielāks spriegums, jo tālāk elektriskā strāva var tikt pārvadīta. Elektrība var tikt pārvadīta arī ar zaru un citu priekšmetu palīdzību, sevišķi, ja tie ir mitri. Vienmēr ievērojiet vismaz 10 m attālumu starp izstrādājumu un sprieguma pārvades līniju un/vai priekšmetiem, kas ir kontaktā ar to. Ja nepieciešams strādāt drošības zonā, pirms darba vienmēr sazinieties ar atbilstošu elektrokompaniju un pārliecinieties, ka elektrības padeve ir atslēgta

Izstrādājuma lietotājam jānodrošina, lai citi cilvēki vai dzīvnieki neatrastos tuvāk par 15 metriem no darba vietas.

yyyywwxxxxx

Datu plāksnītē ir norādīts sērijas numurs. **yyyy** ir ražošanas gads, **ww** ir ražošanas nedēļa, **xxxxx** ir sērijas numurs.

Piezīme: Pārējie uz izstrādājuma norādītie simboli/norādes atbilst noteiktu valstu sertifikācijas prasībām.

Simboli uz akumulatora un/vai akumulatora lādētāja



Utilizējiet šo izstrādājumu elektrisko un elektronisko ierīču pārstrādes uzņēmumā. (Attecas vienīgi uz Eiropu)



Bezatteices transformators.



Lietojiet un uzglabājiet akumulatoru lādētāju tikai iekšējās telpās.



Dubultā izolācija.

Atbildība par izstrādājuma kvalitāti

Saskaņā ar likumiem par izstrādājuma kvalitāti mēs neuzņemamies atbildību par bojājumiem, ko radījis mūsu izstrādājums, ja:

- ir veikts nepareizs izstrādājuma remonts;
- izstrādājuma remonts ir veikts, izmantojot detaļas, ko nav nodrošinājis vai apstiprinājis ražotājs;
- izstrādājumam tiek pievienots piederums, ko nav nodrošinājis vai apstiprinājis ražotājs;
- izstrādājuma remonts nav veikts pilnvarotā remontdarbnīcā vai pie pilnvarota speciālista.

Drošība

Drošības definīcijas

Brīdinājumi, norādes "Uzmanību!" un piezīmes tiek izmantotas, lai izceltu īpaši svarīgas lietotāja rokasgrāmatas daļas.



BRĪDINĀJUMS: Tiek izmantota tad, ja rokasgrāmatā sniegto instrukciju neievērošanas dēļ operatoram vai blakus esošajām personām draud traumu vai nāves risks.



IEVĒROJIET: Tiek izmantota tad, ja rokasgrāmatā sniegto instrukciju neievērošanas dēļ rodas izstrādājuma, citu materiālu vai blakus esošās teritorijas bojājuma risks.

Piezīme: Tiek izmantota, lai sniegtu plašāku informāciju, kas nepieciešama attiecīgajā situācijā.

Vispārīgi norādījumi par drošību



BRĪDINĀJUMS: Pirms sākat lietot izstrādājumu, izlasiet tālāk izklāstītās brīdinājuma instrukcijas.

- Lai novērstu izstrādājuma nejausās iedarbināšanas risku, izņemiet akumulatoru.
- Šis izstrādājums ir bīstams rīks, ja ar to nerīkojas uzmanīgi vai ja to lieto nepareizi. Šis izstrādājums var izraisīt smagas vai nāvējošas traumas operatoram vai citām personām.
- Neizmantojiet izstrādājumu, ja tā sākotnējā specifikācija ir mainīta. Nemainiet izstrādājuma

detaļas bez ražotāja apstiprinājuma. Izmantojiet tikai tādas detaļas, ko ir apstiprinājis ražotājs. Veicot nepareizu apkopi, var tikt radītas smagas vai nāvējošas traumas.

- Pirms lietošanas veiciet produkta pārbaudi. Sk. *Izstrādājuma drošības ierīces lpp. 413 un Apkope lpp. 420*. Nelietojiet defektīvu izstrādājumu. Ievērojiet šajā rokasgrāmatā aprakstītās drošības pārbaudes, tehniskās apkopes un remonta instrukcijas.
- Neļaujiet bērniem rotaļāties ar izstrādājumu. Nekādā gadījumā neļaujiet bērniem vai citām atbilstoši neapmācītām personām strādāt ar izstrādājumu, mainīt akumulatoru vai veikt tehnisko apkopi. Minimālais lietotāju vecums var būt noteikts ar vietējās likumdošanas aktiem.
- Glabājiet izstrādājumu norobežotā vietā, lai novērstu to, ka tam var piekļūt bērni vai personas, kam tas nav atļauts.
- Glabājiet izstrādājumu bērniem nepieejamā vietā.
- Nekādā gadījumā bez ražotāja atļaujas nedrīkst mainīt šī izstrādājuma konstrukciju. Vienmēr izmantojiet oriģinālos piederumus. Neatļautas izmaiņas un/vai neatļauti piederumi var radīt nopietnas vai nāvējošas traumas operatoram un citām personām.

Piezīme: Uz lietošanu var attiekties valsts vai vietējie tiesību akti. Ievērojiet norādītos noteikumus.

Vispārīgi drošības brīdinājumi par elektriskā darbarīka lietošanu



BRĪDINĀJUMS: Izlasiet visus drošības brīdinājumus un norādījumus. Neievērojot brīdinājumus un norādījumus,

var rasties elektrotrauma, aizdegšanās un/vai smagas traumas.

Piezīme: Saglabājiet visus brīdinājumus un norādījumus turpmākām uzziņām. Brīdinājumus izmantotais termins "elektriskais darbarīks" attiecas uz elektrisko darbarīku, kura barošanu nodrošina elektrotīkls (ar kabeli) vai akumulators (bez kabeļa).

Darba zonas drošība

- **Darba zonai jābūt tīrai un labi apgaismotai.** Nekārtīgās un tumšās vietās bieži notiek negadījumi.
- **Nelietojiet elektriskos darbarīkus sprādzienbīstamā vidē, piemēram, viegli uzliesmojošu šķidrums, gāzu vai putekļu tuvumā.** Elektriskie darbarīki rada dzirksteles, kas var izraisīt putekļu vai izgarojumu aizdegšanos.
- **Elektriskā darbarīka lietošanas laikā neļaujiet tuvumā atrasties bērniem un citām personām.** Uzmanības novēršanas dēļ varat zaudēt kontroli.

Elektrodrošība

- **Elektriskā darbarīka kontaktspraudņiem jāatbilst elektrotīkla kontaktligzdām. Nekādā gadījumā nepārveidojiet kontaktspraudni! Iezemētiem elektriskajiem darbarīkiem nedrīkst izmantot nekādus pārējas spraudņus.** Oriģināli kontaktspraudņi un atbilstošas kontaktligzdas samazina elektriskās strāvas triecienu risku.
 - **Nepieļaujiet ķermeņa saskari ar zemētām virsmām, piemēram, caurulēm, radiatoriem, pīlītīm un ledusskapjiem.** Ja ir izveidojies ķermeņa zemējums, pastāv paaugstināts elektriskās strāvas trieciena risks.
 - **Elektriskos instrumentus nedrīkst pakļaut lietus vai mitruma iedarbībai.** Elektriskajā instrumentā iekļuvus ūdens paaugstina elektriskās strāvas trieciena risku.
 - **Lietojot vadu, ievērojiet piesardzību. Nekad neizmantojiet kabeli elektriskā darbarīka pārvietošanai, vilkšanai vai atvienošanai no kontaktligzdas. Vadu nedrīkst pakļaut karstumam, ejlas, asu šķautņu un kustīgu detaļu iedarbībai.** Bojāti vai savijušies vadi paaugstina elektriskās strāvas trieciena risku.
 - **Lietojot elektrisko instrumentu ārpus telpām, izmantojiet lietošanai ārā piemērotu pagarinājuma vadu.** Lietošanai ārā piemērota pagarinājuma vada izmantošana samazina elektriskās strāvas trieciena risku.
 - **Ja no elektriskā darbarīka lietošanas mitrā vietā nevar izvairīties, izmantojiet zemējuma ķīlmes ķēdes pārtraucēju (Ground Fault Circuit Interrupter, RCD).** GFCI lietošana samazina elektriskās strāvas trieciena risku.
- elektrolinijām, nodrošinātu aizsardzību pret strāvas triecienu. Pirms ķēdes zaru zāģa lietošanas, vietējos noteikumus noskaidrojiet drošu atālumu no gaisa elektrolinijām un rūpējieties, lai darba vieta ir droša.
 - **Lietojot elektrisko darbarīku, ievērojiet piesardzību, pārdomājiet savas darbības un rīkojieties saprātīgi. Nelietojiet elektrisko darbarīku noguruma stāvoklī vai narķotiku, alkohola vai nāļu iespaidā.** Īss neuzmanības brīdis darbā ar elektrisko instrumentu var radīt nopietnas traumas.
 - **Lietojiet individuālos aizsardzības līdzekļus. Vienmēr lietojiet acu aizsargus.** Individuālo aizsardzības līdzekļu, piemēram, putekļu maskas, aizsargapavu ar nesīdošām zolēm, ķiveres vai ausu aizsargu, lietošana attiecīgos apstākļos samazina traumu gūšanas risku.
 - **Nepieļaujiet nejašu ierīces ieslēgšanos. Pirms darbarīka pievienošanas strāvas avotam un/vai akumulatora blokam, paceļšanas vai pārvietošanas pārbaudiet, vai slēdzis ir izslēgtā (OFF) stāvoklī.** Elektrisko darbarīku pārvietošana, turot pirkstu uz slēdža, vai darbarīku pieslēgšana barošanai, ja slēdzis ir ieslēgts, var izraisīt negadījumus.
 - **Pirms elektriskā darbarīka ieslēgšanas noņemiet regulēšanas atslēgu vai uzgriežņu atslēgu.** Uz elektriskā darbarīka rotējošajām detaļām atstāta uzgriežņu atslēga vai atslēga var radīt traumu.
 - **Nesniedzieties pārāk tālu. Vienmēr stāviet stabilī un saglabājiet līdzsvaru.** Tādējādi var labāk vadīt elektrisko darbarīku negadītās situācijās.
 - **Attiecīgi apģērbieties. Nevalkājiet vaļīgu apģērbu vai rotaslietas. Nepieļaujiet, ka kustīgo detaļu tuvumā atrodas mati, drēbes vai cimdi.** Vaļīgas drēbes, rotaslietas vai gari mati var iekļerties kustīgajās detaļās.
 - **Ja komplektācijā ir iekļautas pievienojamas putekļu iesūkšanas ierīces un savākšanas konteineri, pārbaudiet, vai tie ir pietīprināti un tiek pareizi izmantoti.** Putekļu savākšanas līdzekļu izmantošana var samazināt ar tiem saistītos draudus.
 - **Nekļūstiet nevērīgs pret darbarīka drošas izmantošanas principiem un neignorējiet tos pat tad, ja bieži izmantojat darbarīkus un esat labi apguvis to darbību.** Neuzmanīgas rīcības dēļ ļoti ātri var gūt nopietnu traumu.
 - **Vibrāciju emisija elektriskā instrumenta faktiskās izmantošanas laikā var atšķirties no noteiktās kopējās vērtības, kas ir atkarīgs no instrumenta lietošanas veida.** Lai pasargātu sevi, operatoriem ir jāzina, kādi drošības pasākumi ir veicami, kas noteikti, balstoties uz iedarbības novērtējumu faktiskās izmantošanas apstākļos (ņemot vērā visas darbības cikla daļas, piemēram, brīdī, kad instruments ir izslēgts, un, kad tas darbojas tukšgaitā, papildus kopā ar blokatoru).

Elektriskā darbarīka lietošana un uzturēšana

- **Nelietojiet elektrisko darbarīku ar spēku. Izmantojiet konkrētajam darbam piemērotu elektrisko darbarīku.** Izmantojot pareizo elektrisko darbarīku ar tam

paredzēto ātrumu, darbu var paveikt labāk un drošāk.

- **Nelietojiet elektrisko darbarīku, ja, nospiežot slēdzi, tas neieslēdzas vai neizslēdzas.** Elektriskais darbarīks, kuru nevar vadīt, izmantojot slēdzi, rada draudus un ir jāremontē.
- **Pirms jebkādu regulēšanas darbu veikšanas, piederumus maiņas vai novietošanas uzglabāšanai atvienojiet kontaktspraudni no strāvas avota un/vai akumulatora bloku no elektriskā darbarīka.** Šādi piesardzības pasākumi samazina nejaušas elektriskā darbarīka palaišanas risku.
- **Novietojiet elektrisko darbarīku, kas darbojas tukšgaitā, bērniem nepieejamā vietā un nelaujiet to lietot personām, kas nepazīna tā lietošanu vai šeit sniegtos norādījumus.** Nonākot rokās lietotājam bez atbilstošām zināšanām, elektriskie darbarīki ir bīstami.
- **Uzturiet elektriskos darbarīkus labā stāvoklī.** Pārbaudiet kustīgo detaļu salāgojumu un saķeri, bojājumus un jebkādas citus faktorus, kas var ietekmēt elektriskā darbarīka darbību. Ja darbarīks bojāts, pirms tā lietošanas veiciet remontu. Daudzu nelaimes gadījumu iemesls ir slikti uzturēti elektriskie darbarīki.
- **Griezējinstrumenti jāuztur asi un tīri.** Pareizi uzturēti griezējinstrumenti ar asiem asmeņiem retāk saliecas, un tos ir vieglāk vadīt.
- **Lietojiet elektriskos instrumentus, piederumus un asmeņus u.c. detaļas atbilstoši šeit sniegtajiem norādījumiem, ņemot vērā darba apstākļus un veicamos uzdevumus.** Elektriskā darbarīka lietošana neparedzētiem mērķiem var radīt bīstamas situācijas.
- **Rokturiem un turēšanas virsmām ir jābūt sausām, tīrām un uz tām nedrīkst būt eļļas un smērvielas.** Slīdīgi rokturi un turēšanas virsmas traucē drošu darbarīka izmantošanu un vadību negaidītās situācijās.

Akumulatora rīka lietošana un apkope

- **Uzlādei izmantojiet tikai ražotāja norādīto lādētāju.** Lādētājs, kas ir piemērots viena tipa akumulatora blokam, var kļūt ugunsbīstams, lietojot to ar cita veida akumulatora bloku.
- **Izmantojiet elektriskos darbarīkus tikai ar tiem paredzētajiem akumulatoru blokumiem.** Jebkura cita akumulatora bloka lietošana var radīt traumas un ugunsgrēka risku.
- **Kad akumulatora bloks netiek izmantots, turiet to drošā attālumā no metāla priekšmetiem, piemēram, papīra saspaudēm, monētām, atslēgām, naglām, skrūvēm un citiem nelieliem metāla priekšmetiem, kas var savienot spaiļes.** Akumulatora spaiļu savienošana var radīt apdegumus vai aizdegšanos.
- **Nepareizi lietojot, no akumulatora var iztect šķidrums; izvairieties no saskares ar to.** Ja nejauši notiek saskare, noskalojiet skarto vietu ar lielu daudzumu ūdens. Ja šķidrums iekļūst acīs, vērsieties pēc medicīniskās palīdzības. No baterijas

iztecejis šķidrums var radīt kairinājumu vai apdegumus.

- **Nelietojiet akumulatoru bloku vai darbarīku, ja tas ir bojāts vai pārveidots.** Bojāts vai pārveidots akumulators var darboties neparedzami, izraisot aizdegšanos, eksploziju vai traumu gūšanas risku.
- **Nepakļaujiet akumulatoru bloku vai darbarīku ugunij vai pārmērīgi augstai temperatūrai.** Ja pakļausit iekārtu uguns iedarbībai vai tādas temperatūras iedarbībai, kas pārsniedz 130°C (265°F), var notikt sprādziens.
- **Nemiet vērā visas uzlādes instrukcijas un nelādējiet akumulatoru bloku vai darbarīku temperatūrā, kas ir ārpus instrukcijās norādītā diapazona.** Nepareiza uzlāde vai uzlāde temperatūrā, kas ir ārpus norādītā diapazona, var bojāt akumulatoru un palielināt ugunsgrēka risku.

Apkope

- **Uzticiet elektriskā darbarīka apkopi kvalificētam remontdarbu speciālistam, kas izmanto tikai oriģinālas rezerves daļas.** Tādējādi tiks garantēta elektriskā darbarīka lietošanas drošība.
- **Nekad neveiciet bojātu akumulatoru apkopi.** Akumulatoru apkopi drīkst veikt tikai ražotājs vai pilnvarota apkopes nodrošinātājs.

Zaru zāga drošības brīdinājumi — individuālā drošība

- **Izmantojot zaru zāgi, raugieties, lai visas jūsu ķermeņa daļas atrastos drošā attālumā no zāga ķēdes.** Pirms iedarbināt zaru zāgi, gādāiet, lai zāga ķēde nesaskaras ar citiem priekšmetiem. Strādājot ar zaru zāgiem, neuzmanīgas rīcības dēļ jūsu apģērbs vai ķermeņa daļas var tikt ierautas zāga ķēdē.
- **Vienmēr turiet zaru zāgi ar labo roku aiz aizmugurējā roktura un ar kreiso roku aiz priekšējā roktura.** Nekad neturiet ķēdes zāgi apgrieztā roku secībā, jo tas palielina traumu gūšanas risku.
- **Turiet zaru zāgi tikai aiz izolētās satveršanas daļas, jo zāga ķēde var aizskart slēptos vadus vai zāga kabell.** Zāga ķēdes, kas saskaras ar vadu, kurā ir strāva, var novadīt strāvu uz zaru zāga metāla daļām un radīt strāvas triecienu lietotājam.
- **Izmantojiet acu aizsarglīdzekļus.** Ieteicams izmantot arī papildu aizsargaprīkojumu dzirdē, galvai, rokām, kājām un pēdām. Atbilstošs drošības aprīkojums samazinās traumu gūšanas risku, ko rada lidojoši gruži vai nejauša saskare ar zāga ķēdi.
- **Neizmantojiet ķēdes zāgi, atrodoties kokā, uz kāpnēm, jumta vai uz citas nestabilas pamatnes.** Ķēdes zāga izmantošana šādā veidā var radīt nopietnas traumas.
- **Vienmēr ieturiet atbilstošu stāju un strādājiet ar ķēdes zāgi tikai tad, ja atrodaties uz nekustīgas, drošas un līdzenas virsmas.** Uz slidenas vai nestabilas virsmas varat zaudēt līdzsvaru vai vadību pār zaru zāgi.

- **Zāgējot saspiestu zaru, esiet uzmanīgs, jo tas var atlēkt atpakaļ savā sākotnējā stāvoklī.** Kad koka šķiedras ir atbrīvotas, saspieštais zars var atlēkt un atsīties pret operatoru un/vai izsist zaru zāģi no rokām.
- **Esiet īpaši piesardzīgs, zāgējot krūmus un jaunus kociņus.** Tievākie zari var iekerties zaru zāģī un atlēkt atpakaļ jūsu virzienā, vai arī izsist jūs no līdzsvara.
- **Ievērojiet eļļošanas, ķēdes spriegošanas un sliedes un ķēdes nomainīšanas norādījumus.** Nepareizi nospriegotā vai ieeļļota ķēde var salūzt vai palielināt atsītienu risku.
- **Turiet zaru zāģi aiz priekšējā roktura, kad tas ir izslēgts, un drošā attālumā no sava ķermeņa.** Transportējot vai uzglabājot zaru zāģi, vienmēr uzlieciet virzītājsliedes pārsegu. Atbilstoša rīkošanās ar zaru zāģi samazinās iespējamo risku nejaūši nonākt saskarē ar kustīgo zāģa ķēdi.
- **Zāgējiet tikai koku. Neizmantojiet zaru zāģi tam neparedzētos nolūkos.** Piemēram, neizmantojiet zaru zāģi, lai zāģētu metālu, plastmasu, mūrjumus vai būvmateriālus, kas nav izgatavoti no koka. Zaru zāģa izmantošana tādiem mērķiem, kādiem tas nav paredzēts, var radīt bīstamas situācijas.
- **Rokturiem jābūt sausiem un fīriem no smērvielas un eļļas.** Taukaini, eļļaini rokturi ir slideni, kā rezultātā varat zaudēt vadību pār zāģi.
- **Nemēģiniet nogāzt koku, pirms neesat novērtējis saistītos riskus un sapratis, kā tos novērst.** Koka gāšanās var radīt nopietnas traumas operatoram vai tuvumā esošajām personām.
- **Šis zaru zāģis nav paredzēts koku gāšanai.** Zaru zāģa izmantošana tādiem mērķiem, kādiem tas nav paredzēts, var radīt nopietnas traumas operatoram vai tuvumā esošajām personām.
- Mēs stingri iesakām lietotājiem, kuri uzsāk darbu ar ķēdes zāģi pirmo reizi, vispirms pamēģināt zāģēt balķus uz stieņa vai kāda atbalsta.

Atsītienu cēloņi un operatora izvairīšanās no tā

Atsītienu rodas tad, kad virzītājsliedes priekšgals vai gals pieskaras kādam priekšmetam vai kad zaru zāģis tiek iespiests zāģēja vietā. Saskare ar sliedes galu dažos gadījumos var izraisīt pēkšņu pretēju reakciju, kas vadošo sliedi strauji virza augšup un operatora virzienā. Ja zaru zāģis tiek saspiests virzītājsliedes augšējā galā, sliede var tikt strauji atsīviesta atpakaļ uz operatora pusi. Jebkuras šīs reakcijas rezultātā jūs varat zaudēt vadību pār zaru zāģi, kas var radīt nopietnas traumas. Nekādā gadījumā nepaļaujieties tikai un vienīgi uz drošības ierīcēm, kas iebūvētas zaru zāģī. Jums kā zaru zāģa lietotājam ir jāveic vairākas darbības, lai novērstu traumu un nelaimes gadījumu risku zāģēšanas darbu laikā. Atsītienu rodas, ja zaru zāģis tiek lietots nepareizi un/vai nepareizos apstākļos. To var novērst, veicot tālāk aprakstītos piesardzības pasākumus.

- **Turiet zaru zāģa rokturus stingri, cieši apņēmot tos ar īkšķiem un pārējiem pirkstiem, ar abām rokām, un ieņemiet tādu pozu un roku pozīciju, lai varētu noturēt atsītienu spēku.** Operators var kontrolēt atsītienu spēku, ja ir veikti atbilstoši piesardzības pasākumi. Neizlaidiet zaru zāģi no rokām.
- **Nekad nezāgējiet zarus virs plecu augstuma.** Tas palīdzēs izvairīties no nejaūšas sliedes gala saskares ar citiem priekšmetiem un efektīvāk vadīt zaru zāģi neparedzētās situācijās.
- **Nomainiet izmantojiet tikai ražotāja ieteiktās virzītājsliedes un zaru zāģi var radīt ķēdes bojājumus un/vai atsītienu.**
- **Sekojoiet un izpildiet ražotāja norādītās instrukcijas par zaru zāģa asināšanu un tehnisko apkopi.** Samazinot dziļummēra augstumu, tiek palielināts atsītienu risks.

Vispārīgie zaru zāģa drošības norādījumi

Kad zaru zāģi atbrīvojat no iestrēguša materiāla, uzglabājat vai veicat tā apkopi, ņemiet vērā visas instrukcijas. Pārlecieties, ka slēdzis ir izslēgtā stāvoklī un akumulatoru bloks ir izņemts. Ja zaru zāģis negaidīti sāk darboties, kamēr tiek veikta atbrīvošana no iestrēguša materiāla vai apkope, tas var radīt smagas traumas.

Individuālie aizsarglīdzekļi



BRĪDINĀJUMS: Pirms sākat lietot izstrādājumu, izlasiet tālāk izklāstītās brīdinājuma instrukcijas.

- Izmantojot izstrādājumu, vienmēr lietojiet apstiprinātus individuālos aizsarglīdzekļus. Šādi līdzekļi nevar pilnībā novērst traumu gūšanas risku, taču samazina traumu smaguma pakāpi, ja negadījums tomēr notiek. Ļaujiet izplatītajam palīdzēt jums izvēlēties pareizo aprīkojumu.
- Ja pastāv iespēja, ka uz galvas var krist objekti, izmantojiet ķiveri.

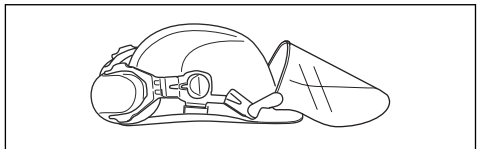

- Izmantojiet apstiprinātus dzirdes aizsarglīdzekļus.

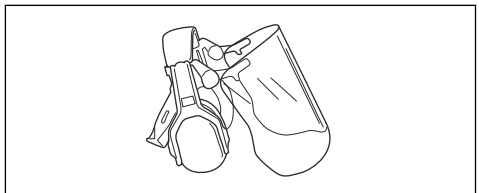

- Izmantojiet apstiprinātus acu aizsarglīdzekļus. Apstiprinātas aizsargbrilles ir jālieto arī tad, ja tiek izmantots sejsēgs. Apstiprinātas aizsargbrilles ir tādas, kas atbilst standartam ANSI Z87.1 prasībām ASV vai standartam EN 166 prasībām ES valstīs.

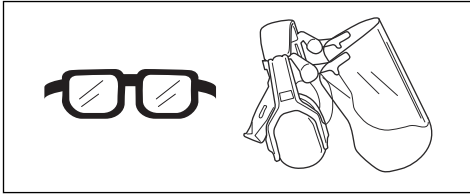

- Vajadzības gadījumā izmantojiet cimdus, piemēram, piestiprinot, pārbaudot vai tīrot griešanas aprīkojumu.

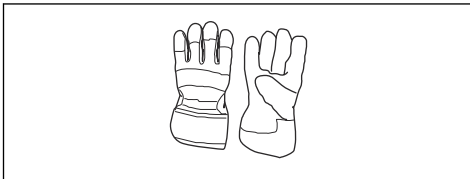

- Lietojiet aizsargapavus vai apavus ar neslidošu zoli.



- Lietojiet darba bikses, kas aizsargā no zāga ķēdes.
- Lietojiet izturīga auduma apģērbu. Vienmēr valkājiet biezas, garas bikses un apģērbu ar garām piedurknēm. Nevalkājiet vaļīgu apģērbu, kas viegli var ieķerties krūmos un zaros. Nenēsājiet rotaslietas, nevelciet šortus un atvērtus apavus un nestrādājiet basām kājām. Sakārtojiet matus droši virs pleciem.
- Gādājiet, lai tuvumā būtu pirmās palīdzības piederumi.

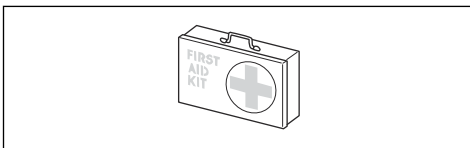

Izstrādājuma drošības ierīces



BRĪDINĀJUMS: Pirms sākat lietot izstrādājumu, izlasiet tālāk izklāstītās brīdinājuma instrukcijas.

Šajā sadaļā ir izskaidrota izstrādājuma drošības aprīkojuma nozīme, tā mērķis un veidi, kā tiek veikta tā

pārbaude un apkope, lai garantētu drošības aprīkojuma pareizu darbību. Lai noskaidrotu, kurā izstrādājuma vietā atrodas šīs daļas, skatiet norādījumus sadaļā *Izstrādājuma pārskats lpp. 407.*

Šī izstrādājuma darbmūžs var saīsināties un var palielināties nelaimes gadījumu risks, ja izstrādājuma apkope netiek veikta pareizi un ja apkope un/vai remonts netiek veikts profesionāli. Ja nepieciešama papildu informācija, lūdzu, sazinieties ar tuvāko izplatītāju, kas nodrošina apkopi.



BRĪDINĀJUMS: Nekādā gadījumā nelietojiet izstrādājumu ar bojātu drošības aprīkojumu. Izstrādājuma drošības aprīkojums ir jāpārbauda un jāuztur, pamatojoties uz šajā nodaļā izklāstīto informāciju. Ja izstrādājums neatbilst iepriekš aprakstīto pārbaudu prasībām, sazinieties ar vietējo remontdarbnieku, lai izstrādājumu saremontētu.



IEVĒROJIET: Izstrādājuma apkopi un remontu drīkst veikt tikai īpaši apmācīti tehniķi. Tas jo īpaši attiecas uz izstrādājuma drošības aprīkojumu. Ja izstrādājums neatbilst zemāk aprakstīto pārbaudu prasībām, sazinieties ar apkopes pakalpojumu nodrošinātāju. Jebkura mūsu izstrādājuma iegāde garantē profesionāla remonta un apkopes pieejamību. Ja mazumtirgotājs, pie kura iegādājāties izstrādājumu, nav apkopi veicošs izplatītājs, uziniet no viņa tuvākā apkopes veicēja adresi.

Tastatūras pārbaude

- Nospiediet un turiet nospiestu iedarbināšanas/izslēgšanas pogu (A).

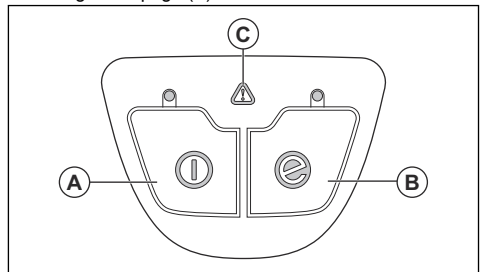

- Izstrādājums ir ieslēgts, ja deg LED indikators.
 - Izstrādājums ir izslēgts, ja nedeģ LED indikators.
- Informāciju par SavE pogas (B) funkciju skatiet *SavE funkcijas ieslēgšana lpp. 420.*
 - Skatiet *Problēmu novēršana lpp. 426*, ja brīdinājuma indikators (C) ir iedegts vai mirgo.

Piedziņas mēlītes bloķētāja pārbaude

Piedziņas mēlītes bloķētājs aizsargā pret nejaušu iedarbināšanu. Atlaižot rokturi, piedziņas mēlīte un piedziņas mēlītes bloķētājs atgriežas sākuma pozīcijā.

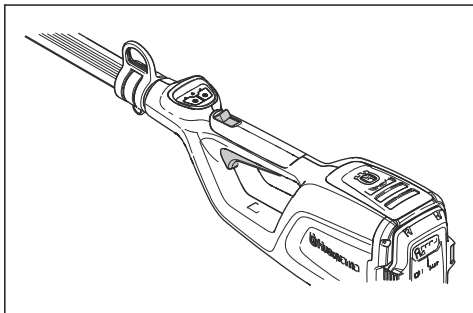

1. Pārbaudiet, vai piedziņas mēlīte ir nobloķēta, kad bloķētājs ir sākumstāvoklī.

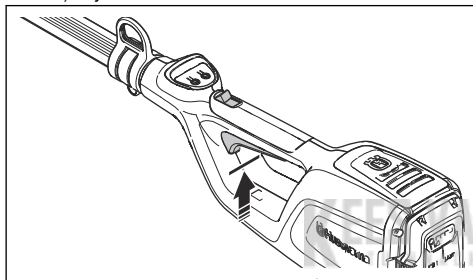

2. Pavelciet un atlaidiet bloķētāju un pārliecinieties, vai tas atgriežas sākumstāvoklī.

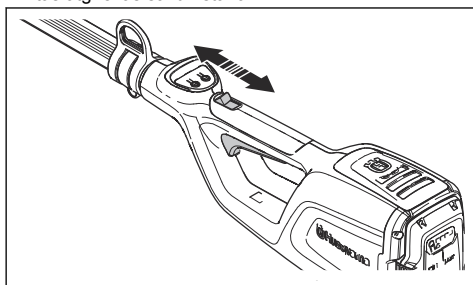

3. Pārbaudiet, vai piedziņas mēlīte un bloķētājs kustas brīvi un atgriežas atspere darbojas pareizi.

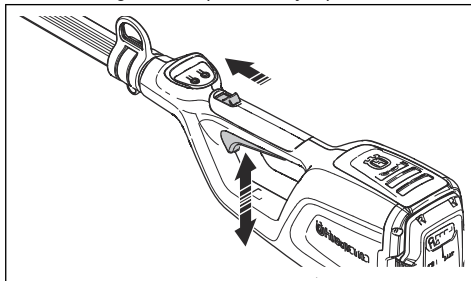

4. Ieslēdziet izstrādājumu (sk. *Izstrādājuma iedarbināšana lpp. 419*).
5. Palieliniet ātrumu līdz maksimālajam ātrumam.
6. Atlaidiet piedziņas mēlīti un pārbaudiet, vai griešanas ierīce pilnībā apstājas.

Griešanas apriņķuma drošības instrukcijas



BRĪDINĀJUMS: Pirms sākat lietot izstrādājumu, izlasiet tālāk izklāstītās brīdinājuma instrukcijas.

- Lietojiet tikai apstiprinātos virzītājsliedes/zāģa ķēdes komplektus un asināšanas apriņķojumu. Norādījumus skatiet šeit: *Apkope lpp. 420*.
- Lietojot zāģa ķēdi vai veicot tās apkopi, valkājiet aizsargcimdus. Zāģa ķēde var radīt traumas arī tad, ja tā nekustas.
- Griezējzobiem vienmēr jābūt pareizi uzasinātiem. Ievērojiet norādījumus un izmantojiet ieteikto šablonu. Bojāta vai nepareizi uzasināta zāģa ķēde paaugstina nelaimes gadījumu risku.

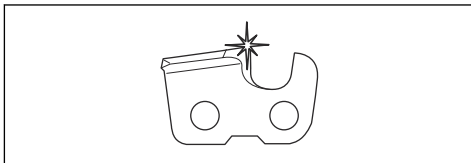

- Ievērojiet pareizu griešanas dziļuma iestatījumu. Ievērojiet norādījumus un izmantojiet ieteicamo dziļummēra iestatījumu. Pārāk liels dziļummēra iestatījums paaugstina atsitienu risku.

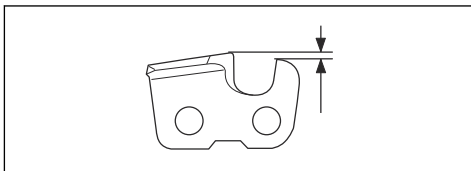

- Pārbaudiet, vai zāģa ķēdes spriegojums ir pareizs. Ja zāģa ķēde nav stingri piespiesta virzītājsliedei, tā var kļūt vaļīga. Nepareizs zāģa ķēdes spriegojums

paaugstina virzītājsliedes, zāga ķēdes un zāga piedziņas zobrata nodilumu. Sk. *Piederumi lpp. 429.*

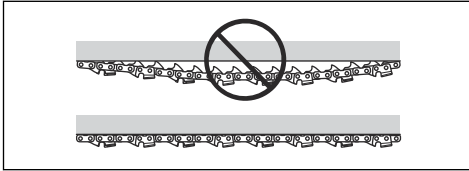

- Regulāri veiciet griešanas aprīkojuma apkopi un nodrošiniet, lai tas būtu pareizi ieeļļots. Ja zāga ķēde netiek pareizi eļļota, paaugstinās virzītājsliedes, zāga ķēdes un zāga piedziņas zobrata nodiluma risks.

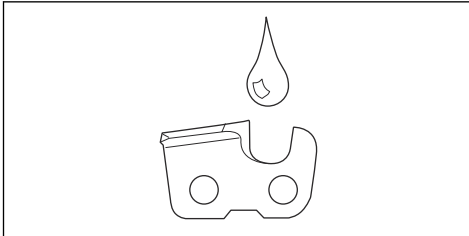

Darba drošības instrukcijas



BRĪDINĀJUMS: Pirms sākat lietot izstrādājumu, izlasiet tālāk izklāstītās brīdinājuma instrukcijas un ievērojiet tās.

- Strādājot sekojiet, lai neviens cilvēks vai dzīvnieks netuvojas darba vietai tuvāk par 15 metriem (50 pēdām). Ja viens otra tuvumā strādā vairāki operatori, drošības attālumam ir jābūt vismaz 15 m. Pretējā gadījumā pastāv risks gūt nopietnas traumas. Ja kāds tuvojas, nekavējoties apturiet izstrādājumu. Nekad nevēžējiet izstrādājumu, pirms neesat paskatījis atpakaļ un pārliecinājies, ka drošības zonā neviena nav.
- Nelietojiet izstrādājumu sliktos laikapstākļos, piemēram, biežā miglā, stiprā lietū, stiprā vējā, lielā aukstumā u.c. Ārkārtīgi karsts laiks var izraisīt izstrādājuma pārkaršanu. Darbs sliktos laikapstākļos ir nogurdinošs, kas bieži rada papildu apdraudējumus, piemēram, sakarā ar ledainu zemi, neprognozējamu koku krišanas virzienu utt.
- Neļaujiet bērniem lietot šo izstrādājumu vai uzturēties tā tuvumā. Tā kā produktu ir vienkārši iedarbināt, bērni to var nejauši iedarbināt. Tas var radīt smagu traumu. Ja produktu glabājat nomaļus, vienmēr atvienojiet akumulatoru.
- Nodrošiniet, lai cilvēki, dzīvnieki un citi apstākļi neietekmē izstrādājuma vadību, un tie nesaskaras ar griešanas ierīci vai nestāv ceļā priekšmetiem, ko var izsviest griešanas ierīce.
- Lietojot dzirdes aizsarglīdzekļus, vienmēr uzmanīgi klausieties, lai sadzirdētu brīdinājumu signālus vai saucienus. Kad produkts apstājas, vienmēr noņemiet dzirdes aizsarglīdzekļus.
- Personām ar asinsrites traucējumiem pārmērīga atrašanās vibrāciju ietekmē var izraisīt asinsrites vai nervu sistēmas saslimšanu. Ja jūtat pārmērīgas vibrācijas ietekmes simptomus, sazinieties ar ārstu. Simptomi var būt tirpšana, nejutīgums, nieze, sāpes, bezspēks, kā arī ādas krāsa vai stāvokļa izmaiņas. Šie simptomi parasti ir novērojami pirkstos, rokās vai locītavās.
- Nekādā gadījumā neizmantojiet griešanas ierīci, ja nav uzstādīts apstiprināts aizsargs. Ja aizsargs ir uzstādīts nepareizi vai ir bojāts, var rasties smagas traumas.
- Pirms veicat jebkādu darbu ar izstrādājumu, noteikti izslēdziet to, izņemiet akumulatoru un pārliecinieties, vai griešanas aprīkojums ir pilnībā apstādīnāts. Asināšanas instrukciju neievērošana būtiski palielinās ķēdes atsītienu risku.
- Ja ir radusies situācijā, kurā nezināt, kā rīkoties, lūdziet padomu speciālistam. Sažinieties ar izplatītāju vai apkopes darbnīcu. Izvairieties no lietošanas paņēmieniem, kurus nepārvaldāt.
- Izvairieties no lietošanas paņēmieniem, kurus nepārvaldāt.
- Nekādā gadījumā neizmantojiet izstrādājumu, ja esat noguris, lietojis alkoholu, vielas vai medikamentus, kas var ietekmēt redzi, modrību, koordināciju vai spriestspēju.
- Šis izstrādājums var tikt spēcīgi pasviests uz sāniem, ja sliedes gals nonācis kontaktā ar fiksētu priekšmetu. To sauc par atsītienu. Atsītiens var būt pietiekami spēcīgs, lai liktu izstrādājumam/ operatoram spēji pagriezties jebkurā virzienā un, iespējams, zaudēt vadību pār izstrādājumu. Izvairieties no griešanas ar sliedes galu.
- Nelietojiet produktu, ja nav iespējams pasaukt palīdzību nelaiemes gadījumā.
- Strādājiet uz stabilas pamatnes un nodrošiniet, lai jūs būtu līdzsvarā. Gādājiet, lai jūs varētu droši pārvietoties un stāvēt. Pārbaudiet, vai tuvumā nav šķēršļu (saknes, akmeņi, zari, bedres utt.), kas var traucēt, ja piepeši nepieciešams pārvietoties. Ievērojiet īpašu piesardzību, strādājot nogāzēs.
- Vienmēr pārbaudiet darba zonu. Novāciet visus citus nenostiprinātus priekšmetus, piemēram, akmeņus, stikla lauskas, naglas, metāla stiepli, auklas u. c., kas var tikt izsviestas, vai aptīties ap griešanas ierīci.
- Esiet sevišķi uzmanīgs, zāģējot nosprīgētos kokus. Nosprīgēto koku var atlēkt atpakaļ savā sākotnējā stāvoklī gan pirms, gan pēc tā pārzāģēšanas. Ja jūs pats stāvat nepareizi vai zāģējat nepareizā vietā, koks var trāpīt jums vai izstrādājumam un tādējādi likt zaudēt kontroli pār izstrādājumu. Abi gadījumi var izraisīt nopietnus ievainojumus.
- Stāviet stabili un uz droša pamata.
- Izmantojiet drošības jostu, lai atbalsītu izstrādājuma svaru un padarītu to ērtāk vadāmu.

- Vienmēr turiet izstrādājumu ar abām rokām. Turiet izstrādājumu ķermeņa labajā pusē.

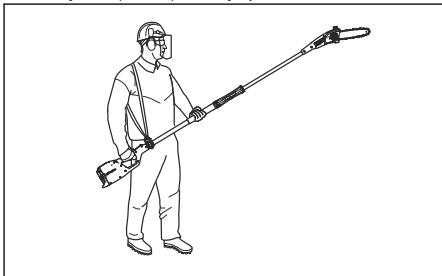

- Pirms pārvietošanās uz citu vietu izslēdziet izstrādājumu. Pirms izstrādājuma pārvietošanas vai transportēšanas jebkurā attālumā uzlieciēt transportēšanas aizsargu.
- Nekad nelieciet zemē produktu ar darbojošos dzinēju, ja nevarat to uzraudzīt.
- Ja izstrādājums tiek ekspluatēts temperatūrā, kas ir zemāka par $-10\text{ }^{\circ}\text{C}$, izstrādājums un akumulators ir jāuzglabā apsildāmā vietā vismaz 24 stundas pirms darba sākšanas.
- Nekādā gadījumā nestāviet tieši zem zara, kas tiek griezts. Tas var izraisīt nopietnas vai pat nāvējošas traumas.
- Ievērojiet spēkā esošos drošības noteikumus, kas attiecas uz darbu gaisa elektroliņiju tuvumā.
- Šis izstrādājums nav elektroizolēts. Ja izstrādājums nonāk kontaktā vai tuvumā ar elektropārvades līnijām, tas var novest pie nāves gadījumiem vai nopietnām traumām. Elektriā no viena punkta uz otru var tikt pārnesta ar Tā saucamā elektriskā loka palīdzību. Jo lielāks spriegums, jo tālāk elektriskā strāva var tikt pārvadīta. Elektriā var tikt pārvadīta arī ar zaru un citu priekšmetu palīdzību, sevišķi, ja tie ir mitri. Vienmēr nodrošiniet, lai attālums starp izstrādājumu un augstsprieguma pārvades līniju un/vai priekšmetiem, kas ir saskarē ar to, būtu vismaz 10 m. Ja nepieciešams strādāt drošības zonā, pirms darba vienmēr sazinieties ar atbilstošu elektrokompaniju un pārliecinieties, ka elektrības padeve ir atslēgta
- Bojāta griešanas ierīce var palielināt negadījumu rašanās risku.

- Elektriskās strāvas trieciena risks. Nesavienojiet akumulatora spaiļes ar atslēgām, skrūvēm vai citiem metāla priekšmetiem. Tas var izraisīt akumulatora īssavienojumu.
- Neizmantojiet akumulatorus, kas nav uzlādējami.
- Neievietojiet nekādus priekšmetus akumulatora gaisa atverēs.
- Neglabājiet akumulatoru vietās, ka ir pakļautas tiešai saulesgaismai, karstumam vai atklātām liesmām. Akumulators var radīt apdegumus un/vai ķīmiskos apdegumus.
- Akumulatoru nedrīkst pakļaut lietus un mitruma ietekmei.
- Akumulatoru nedrīkst pakļaut mikroviļņu un augsta spiediena ietekmei.
- Akumulatoru nedrīkst izjaukt vai saspiest.
- Nepieļaujiet elektrolieta nonākšanu saskarē ar ādu. Elektroliets rada ādas traumas, koroziju un apdegumus. Ja elektroliets iekļūst acīs, neberzējiet tās, bet skalojiet ar lielu daudzumu ūdens vismaz 15 minūtes. Ja elektroliets ir nonācis saskarē ar ādu, āda ir jāfīra ar lielu daudzumu ūdens un ziepēm. Meklējiet medicīnisku palīdzību.
- Akumulatoru drīkst temperatūrā no $-10\text{ }^{\circ}\text{C}$ ($14\text{ }^{\circ}\text{F}$) līdz $40\text{ }^{\circ}\text{C}$ ($104\text{ }^{\circ}\text{F}$).
- Neīriet akumulatoru un tā lādētāju ar ūdeni. Skatiet: *Produkta, akumulatora un akumulatora lādētāja tīrīšana lpp. 426.*
- Nelietojiet defektīvu vai bojātu akumulatoru.
- Uzglabājiet akumulatorus vietā, kur tuvumā nav metāla priekšmetu, piemēram, naglu, skrūvju vai rotaslietu.
- Sargiet akumulatoru no bērniem.

Akumulatora lādētāja drošības norādes



BRĪDINĀJUMS: Pirms sākat lietot šo izstrādājumu, izlasiet tālāk izklāstītos brīdinājumus.

- Ja drošības instrukcijas netiek ievērotas, pastāv elektriskās strāvas trieciena vai īssavienojuma risks.
- Neizmantojiet citus akumulatoru lādētājus, izņemot jūsu izstrādājumam paredzēto. Ieteicamais lādētājs akumulatora BLi10 uzlādei ir QC80.
- Nemēģiniet demontēt akumulatora lādētāju.
- Nelietojiet defektīvu vai bojātu akumulatora lādētāju.
- Nevelciet akumulatora lādētāju aiz strāvas vada. Lai akumulatora lādētāju atvienotu no elektrotīkla kontaktligzdas, izraujiet kontaktdakšu. Nevelciet aiz strāvas vada.
- Uzmanieties, lai vadi un pagarinātāji nesaskartos ar ūdeni, eļļu un asām malām. Nodrošiniet, lai kabelis netiktu iespiests starp priekšmetiem, piemēram, durvīs, nožogojumos vai līdzīgās konstrukcijās.
- Nelietojiet akumulatora lādētāju viegli uzliesmojošu materiālu vai materiālu, kas var izraisīt koroziju, tuvumā. Pārliecinieties, vai akumulatora lādētājs nav

Akumulatora drošība



BRĪDINĀJUMS: Pirms sākat lietot šo izstrādājumu, izlasiet tālāk izklāstītos brīdinājumus.

- Ieteicamais akumulators ir BLi10. Akumulatoriem ir šifrēta programmatūra.
- Kā barošanas avotu izmantojiet BLi10 uzlādējamu akumulatoru, kas paredzēts tikai saistītajiem Husqvarna produktiem. Lai nepieļautu traumu gūšanas risku, akumulatoru nedrīkst izmantot kā citu izstrādājumu strāvas avotu.

pārsegt. Ja konstatējat dūmus vai uguni, izraujiet akumulatora lādētāja kontaktdakšu.

- Lādējiet akumulatoru tikai telpās, kur ir laba gaisa plūsma un kur tas nav pakļauts saules gaismai. Nelādējiet akumulatoru ārpus telpām. Nelādējiet akumulatoru mitrumā.
- Akumulatora lādētāju izmantojiet tikai vietās, kur temperatūra ir no 5 °C (41 °F) līdz 40 °C (104 °F). Izmantojiet lādētāju labi vēdināmā un sausā vietā, kur nav putekļu.
- Neievietojiet nekādus priekšmetus akumulatora lādētāja dzesēšanas atverēs.
- Nekādā gadījumā akumulatora lādētāja spaiļes nesavienojiet ar metāla priekšmetiem, jo tas var izraisīt akumulatora lādētāja īssavienojumu.
- Izmantojiet apstiprinātas kontaktligzdas, kas nav bojātas. Pārļiecinieties, vai akumulatora lādētāja vads nav bojāts. Ja tiek izmantoti pagarinātāji, pārļiecinieties, vai tie nav bojāti.

- Noņemiet akumulatoru, pirms veicat apkopi, citas pārbaudes vai montējat produktu.
- Operators drīkst veikt tikai šajā lietotāja rokasgrāmatā norādītos apkopes un servisa darbus. Par plašākiem apkopes un servisa darbiem sazinieties ar jūsu apkopes nodrošinātāju.
- Netīriet akumulatoru un tā lādētāju ar ūdeni. Spēcīgs mazgāšanas līdzeklis var radīt plastmasas bojājumus.
- Neveicot apkopi, samazinās produkta dzīves cikls un palielinās nelaimes gadījumu risks.
- Īpaša apmācība ir nepieciešama visiem apkopes un remontdarbiem, jo īpaši šī produkta drošības ierīcēm. Ja visas šajā lietotāja rokasgrāmatā norādītās pārbaudes netiek apstiprinātas pēc apkopes veikšanas, sazinieties ar apkopes nodrošinātāju. Mēs garantējam profesionālu remontdarbu un apkopes pieejamību jūsu produktam.
- Vienmēr izmantojiet tikai oriģinālās detaļas.

Norādījumi par drošu apkopi



BRĪDINĀJUMS: Pirms veicat produkta apkopi, izlasiet brīdinājuma norādījumus.

Montāža

Ievads



BRĪDINĀJUMS: Pirms izstrādājuma montāžas izlasiet un izprotiet drošības norādījumus.

Kāta montāža

1. Pārļiecinieties, ka elektriskie kontakti ir salāgoti.

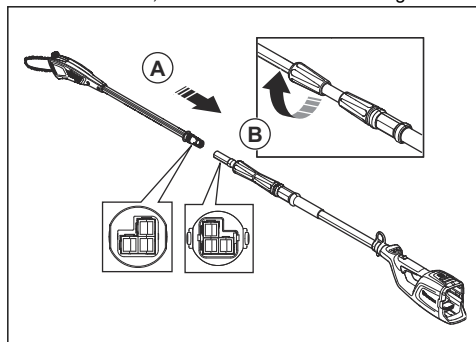

2. Pilnībā savienojiet kāta (A) galus.
3. Pievelciet zāga galviņas pusē esošo skrūvējamo kāta rokturi (B).

Kāta garuma regulēšana

1. Atskrūvējiet akumulatora korpusa pusē esošo skrūvējamo kāta rokturi (A).

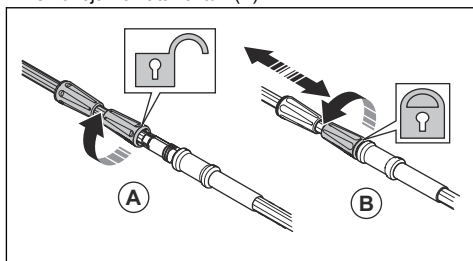

2. Noregulējiet kātu piemērotā pozīcijā.
3. Pievelciet skrūvējamo rokturi (B).

Uzkabes regulēšana

Lietojot izstrādājumu, vienmēr izmantojiet stiprinājuma siksnu. Drošības josta sniedz maksimālu kontroli pār izstrādājumu tā lietošanas laikā. Drošības josta mazina roku un muguras noguršanas risku.

1. Uzlieciet uzkabī.
2. Piestipriniet izstrādājumu drošības jostas āķim.

3. Noregulējiet drošības jostas garumu tā, lai āķis ir apmēram vienā augstumā ar jūs labo gurnu.

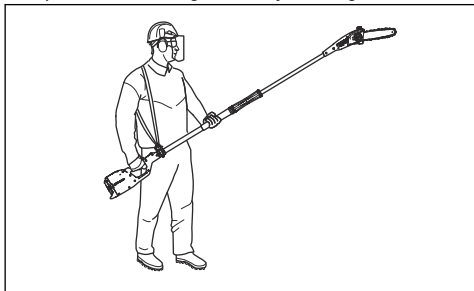

Lietošana

Darbības pārbaude pirms produkta lietošanas

1. Pārpaudiet, vai gaisa ieplūde nav nefira un bojāta. Atbrīvojiet izstrādājumu no zāles un lapām, izmantojot suku.
2. Pārbaudiet, vai izstrādājums darbojas pareizi.
3. Pievelciet visus uzgriežņus un skrūves.
4. Pārbaudiet, vai zāga galviņa ir pareizi pievienota.
5. Pārbaudiet, vai zāga galviņa nav bojāta, piemēram, vai tajā nav plaisu. Nomainiet zāga galviņu, ja tā ir bojāta.
6. Pārbaudiet, vai pārsegi nav bojāti un vai tie ir pareizi piestiprināti.

Akumulatora lādētāja pievienošana

1. Pieslēdziet akumulatora lādētāju atbilstoši spriegumam un frekvencei, kas ir norādīta uz nominālu plāksnītes.
2. Ievietojiet kontaktdakšu zemētā kontaktlīzdā. Vienreiz iemirgosies akumulatora lādētāja zaļais LED indikators.

Piezīme: Akumulators netiek lādēts, ja tā temperatūra pārsniedz 50 °C/122 °F. Ja temperatūra pārsniedz 50 °C/122 °F, akumulatora lādētājs pirms uzlādes atdzesē akumulatoru.

Akumulatora pievienošana pie lādētāja

Piezīme: Ja akumulatoru lietojat pirmo reizi, uzlādējiet to. Jauns akumulators ir uzlādēts tikai par 30%.

1. Pārliedzieties, vai akumulators ir sauss.
2. Akumulatora pievienošana pie lādētāja.

3. Pārliedzieties, vai iedegas akumulatora lādētāja zaļais uzlādes indikators. Tas nozīmē, ka akumulators ir pareizi savienots ar akumulatora lādētāju.
4. Kad deg visi akumulatora LED indikatori (A), akumulators ir pilnībā uzlādēts.

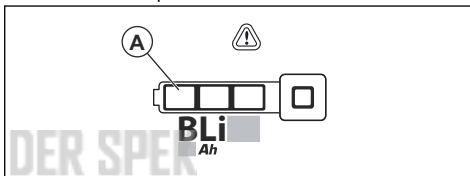

5. Lai akumulatora lādētāju atvienotu no elektrotīkla kontaktlīzdās, izraujiet kontaktdakšu. Nevelciet aiz strāvas vada.
6. Izņemiet akumulatoru no lādētāja.

Piezīme: Lai iegūtu papildinformāciju, skatiet akumulatora un akumulatora lādētāja rokasgrāmatas.

Akumulatoru savienošana ar produktu



BRĪDINĀJUMS: Produktā izmantojiet tikai Husqvarna oriģinālos akumulatorus.

1. Pārliedzieties, vai akumulators ir pilnībā uzlādēts.

2. Ievietojiet akumulatoru izstrādājuma akumulatora turētājā. Akumulatoram ir viegli jāiebīdās turētājā, pretējā gadījumā tas nav uzstādīts pareizi.

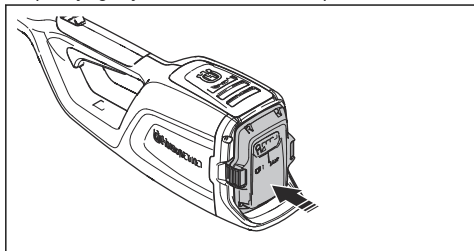

3. Piespiediet akumulatora apakšējo daļu un pilnībā iebīdiet to akumulatora turētājā. Atskatot klikšķim, akumulators automātiski nofiksējas.
4. Pārlicinieties, ka aizturi pareizi nofiksējas tiem paredzētajā vietā.

Izstrādājuma iedarbināšana

1. Nospiediet un turiet ieslēgšanas/apturēšanas pogu, līdz iedegas zaļais LED indikators.

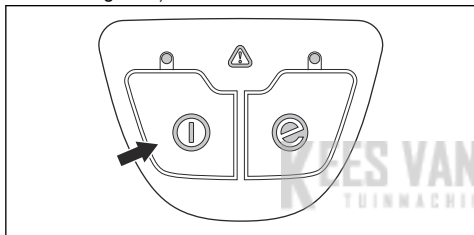

2. Izvelciet piedziņas mēlītes bloķētāju uz aizmuguri un turiet piedziņas mēlīti.

Zaru griešana



BRĪDINĀJUMS: Gaisa elektrolīniju tuvumā strādājiet īpaši piesardzīgi. Kritoši zari var izraisīt īssavienojumu.

- Cik vien iespējams, izvālieties tādu pozīciju, lai varētu zāgēt taisnā leņķī pret zaru.

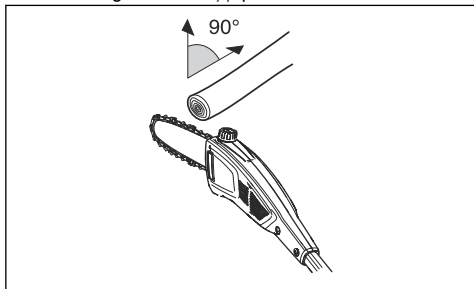

- Zāgējiet lielus zarus pa daļām, lai varētu labāk kontrolēt, kur tie krīt. Ņemiet vērā arī to, ka krītoši koka zari pēc nokrišanas uz zemes var atlēkt lietotāja virzienā.

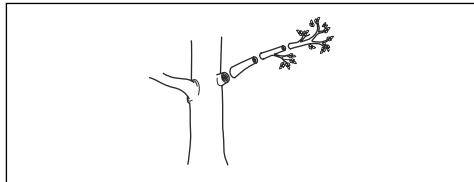

- Nedrīkst zāgēt zara pamatni pārāk tuvu stumbram, jo tas palēnina apaugšanu un palielina sēņu infekcijas risku.

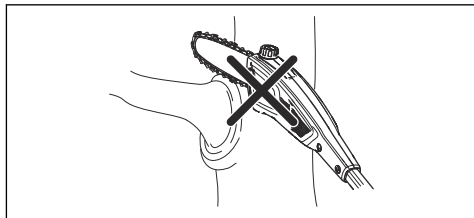

- Izmantojiet atduri griešanas galvas pamatnē kā atbalstu zāgēšanas laikā. Tas palīdzēs novērst griešanas ierīces lēkāšanu uz zara.

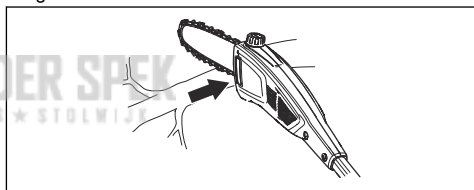

- Pirms pārzāgējat zaru, veiciet sākotnēju iegriezumu zara apakšpusē. Tas novērsīs mizas noplēšanu, kas var izraisīt palēninātu apaugšanu un neatgriezeniskus koka bojājumus. Griezumam jābūt ne dziļākam kā $\frac{1}{3}$ no zara diametra, lai izvairītos no iestrēgšanas. Kad ņemat griešanas ierīci ārā no zara, gādājiet, lai ķēde turpina griezties, tā izvairītos no iestrēgšanas.

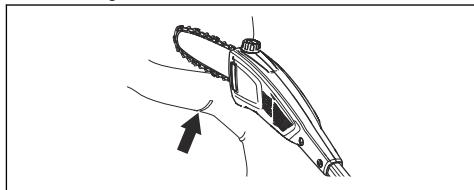

- Gādājiet, lai jūsu stāja būtu stabila un darbam netraucē zari, akmeņi un koki.



BRĪDINĀJUMS: Nedrīkst aktivizēt spēka sprūdu, ja griešanas ierīce nav pilnībā saskatāma.

SavE funkcijas ieslēgšana

Šim izstrādājumam ir SavE funkcija. SavE funkcija nodrošina ilgāku darba laiku no akumulatora.

1. Nospiediet SavE pogu. LED indikators iedegas, norādot uz funkcijas aktīvu stāvokli.

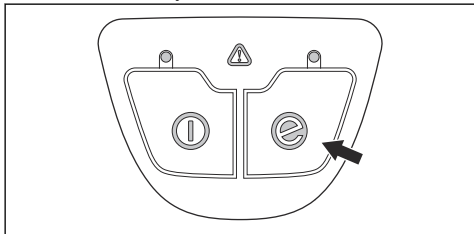

2. Nospiediet pogu SavE vēlreiz, lai pārtrauktu izmantot SavE funkciju.

Izstrādājuma izslēgšana

1. Atlaidiet piedziņas mēlīti.
2. Nospiediet apturēšanas pogu, tad tiek izslēgts zaļais LED indikators.
3. Izņemiet akumulatoru no izstrādājuma. Nospiediet abas atbrīvošanas pogas un izvelciet akumulatoru.

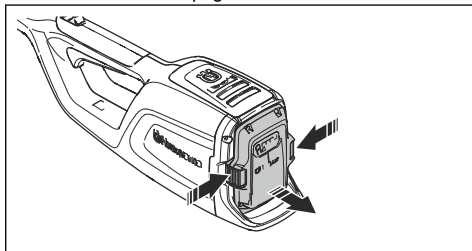

Apkope

Ievads



BRĪDINĀJUMS: Pirms izstrādājuma apkopes veikšanas izlasiet un izprotiet sadaļu par drošības pasākumiem.



BRĪDINĀJUMS: Pirms veicat izstrādājuma apkopi, izņemiet akumulatoru.

Apkopes grafiks



BRĪDINĀJUMS: Pirms veicat apkopi, izņemiet akumulatoru.

Tālāk ir redzams produkta apkopes darbību saraksts. Papildinformāciju skatiet darbību aprakstā, kas ir ietverts apkopes sadaļā.

Apkope	Katru dienu	Reizi nedēļā	Reizi mēnesī
Tīriet izstrādājuma ārējās daļas ar sausu drānu. Neizmantojiet ūdeni.	X		
Pārliedcinieties, vai iedarbināšanas un izslēgšanas poga darbojas pareizi un nav bojāta.	X		
Pārbaudiet, vai spēka sprūds un spēka sprūda bloķēšanas funkcija darbojas pareizi un atbilstoši drošības noteikumiem.	X		
Pārliedcinieties, ka visas vadības ierīces darbojas un nav bojātas.	X		
Rokturus uzturiet sausus un tīrus. Pārbaudiet, vai uz rokturiem nav eļļas un smērvielas atlieku.	X		
Pārliedcinieties, vai nav bojāts zāģa ķēdes pārsegs. Ja zāģa ķēdes pārsegs ir bojāts, nomainiet to.	X		
Pārliedcinieties, vai skrūves un uzgriežņi ir stingri pievīlkti.	X		
Notīriet eļļas tvertnes vāciņu	X		

Apkope	Katru dienu	Reizi nedēļā	Reizi mēnesī
Pārbaudiet, vai darbojas akumulatora atbrīvošanas pogas un vai tās fiksē vietā izstrādājuma akumulatoru.	X		
Pārbaudiet, vai akumulatora lādētājs nav bojāts un darbojas pareizi.	X		
Pārliedzinieties, vai akumulators nav bojāts.	X		
Pārliedzinieties, vai akumulators ir uzlādēts.	X		
Pārliedzinieties, vai akumulatora lādētājs nav bojāts.	X		
Pārbaudiet visus kabelus un savienojumus. Pārliedzinieties, vai nav bojājumu un netīrumu.		X	
Noīriet zāga ķēdes pārsegu.		X	
Pārbaudiet savienojumus starp akumulatoru un izstrādājumu. Pārbaudiet savienojumu starp akumulatoru un akumulatora lādētāju.			X
Pārliedzinieties, vai griezējinstrumentu nav bojāts. Nomainiet griezējinstrumentu, ja tas ir bojāts.	Visi griezējinstrumenta apkopes darbi ir jāveic Husqvarna apstiprinātam izplatītājam.		
Pārbaudiet ķēdes piedziņas zobrata nodilumu.	Nomainiet ķēdes piedziņas zobratu ik pēc aptuveni 100 darba stundām vai biežāk, ja tas ir nepieciešams.		

Griešanas aprīkojuma pārbaudīšana

1. Pārbaudiet, vai nav redzamas kniežu un posmu plaisas un vai neviens knieds nav vaļīgs. Ja nepieciešams, nomainiet.

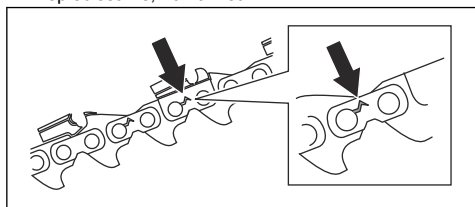

2. Pārbaudiet, vai zāga ķēdi var viegli saliekt. Ja zāga ķēde nav elastīga, nomainiet to.
3. Salīdziniet zāga ķēdi ar jaunu zāga ķēdi, lai novērtētu kniežu un posmu nodiluma pakāpi.
4. Nomainiet zāga ķēdi, ja griezējzoba garāka daļa ir mazāka nekā 4 mm/0,16 collas. Nomainiet zāga ķēdi arī tad, ja griezējos tiek konstatētas plaisas.

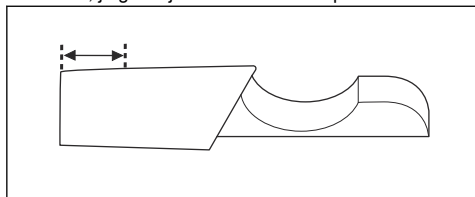

Virzītājsliedes nomaiņa

1. Pagrieziet ripas iekšējo daļu pretēji pulksteņrādītāju kustības virzienam un noņemiet aizsargpārsegu (A).

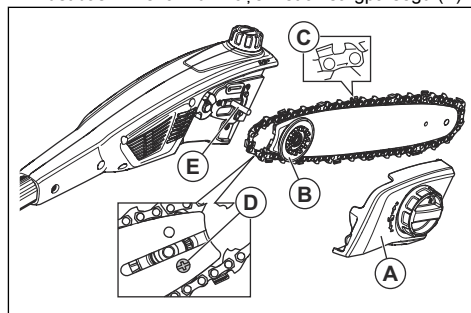

2. Noņemiet virzītājsliedi kopā ar zāga ķēdi.
3. Noņemiet zāga ķēdi no virzītājsliedes.
4. Izņemiet skrūvi (D) un noņemiet zobratu. Novietojiet zobratu tuvumā.
5. Montējiet zobratu ar skrūvi (D) jaunajā virzītājsliedē.
6. Ievietojiet zāga ķēdi virzītājsliedes gropē.
7. Montējiet virzītājsliedi un zobratu (B) uz virzītājsliedes tapas (E).
8. Aplieciet zāga ķēdi apkārt piedziņas zobratam. Pārliedzinieties, ka griezējzobi ir vērsti prom no piedziņas zobrata (C).

- Montējiet aizsargpārsegu (A) un pagrieziet ripas iekšējo daļu pulksteņrādītāja kustības virzienā.
- Pievelciet zāga ķēdi. Norādījumi ir atrodamī sadaļā *Zāga ķēdes spriegojuma regulēšana lpp. 424.*

Zāga ķēdes nomaīņa

- Pagrieziet ripas iekšējo daļu pretēji pulksteņrādītāju kustības virzienam un noņemiet aizsargpārsegu (A).

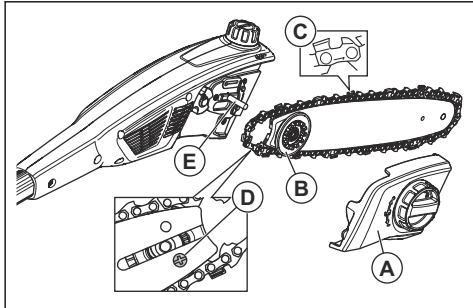

- Noņemiet virzītājsliedi kopā ar zāga ķēdi.
- Noņemiet zāga ķēdi no virzītājsliedes.
- Ievietojiet jaunu zāga ķēdi virzītājsliedes gropē.
- Montējiet virzītājsliedi un zobratu (B) uz virzītājsliedes tapas (E).
- Aplieciet zāga ķēdi apkārt piedziņas zobratam. Pārliecinieties, ka griezējzobi ir vērsti prom no piedziņas zobrata (C).
- Montējiet aizsargpārsegu (A) un pagrieziet ripas iekšējo daļu pulksteņrādītāja kustības virzienā.
- Pievelciet zāga ķēdi. Norādījumi ir atrodamī sadaļā *Zāga ķēdes spriegojuma regulēšana lpp. 424.*

Zāga ķēdes asināšana

Informācija par virzītājsliedi un zāga ķēdi



BRĪDINĀJUMS: Lietojot zāga ķēdi vai veicot tās apkopi, valkāviet aizsargcimdus. Zāga ķēde var radīt traumas arī tad, ja tā nekustas.

Nomainiet nodilušu vai bojātu virzītājsliedi vai zāga ķēdi ar Husqvarna ieteiktu virzītājsliedes un zāga ķēdes kombināciju. Tas ir jādara, lai garantētu ķēdes zāga drošības funkciju darbību. Sarakstu ar ieteiktajām rezervēs virzītājsliedes un ķēdes kombinācijām skatiet šeit: *Piederumi lpp. 429.*

- Virzītājsliedes garums, collas/cm. Informācija par virzītājsliedes garumu parasti ir norādīta virzītājsliedes aizmugures galā.

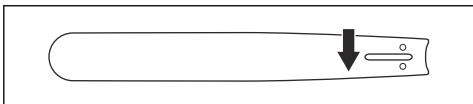

- Slīdes iemavas zobrata zobi skaits (T).

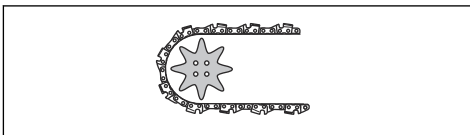

- Ķēdes posma garums, collās. Atstarpei starp zāga ķēdes dzinējposmiem jābūt vienādam ar attālumu starp zobiem uz slīdes iemavas zobrata un piedziņas zobrata.

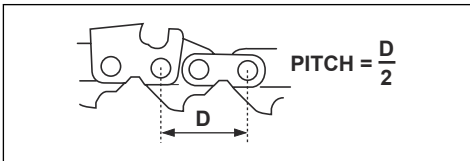

- Dzinējposmu skaits. Dzinējposmu skaitu nosaka virzītājsliedes tips.

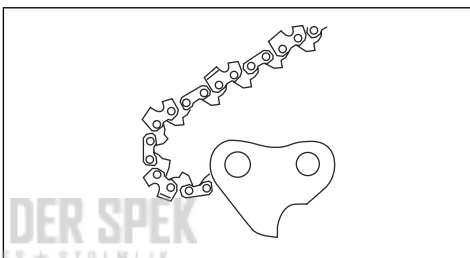

- Slīdes rievās platums, collas/mm. Virzītājsliedes gropes platumam ir jābūt vienādam ar zāga dzinējposmu platumu.

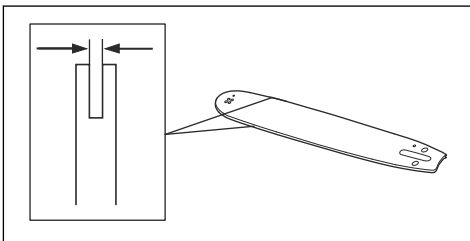

- Zāga ķēdes eļļošanas atvere un ķēdes spriegotāja atvere. Virzītājsliedei jāatbilst izstrādājumam.

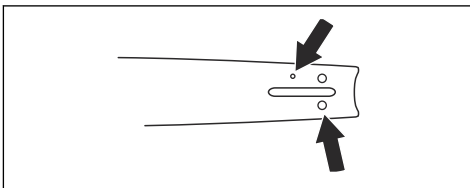

- Dzinējposma platums, mm/collas.

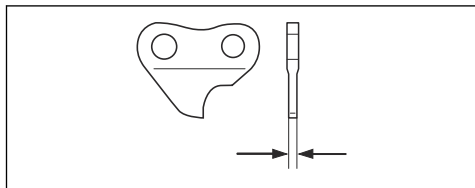

Vispārīga informācija par griezēju asināšanu

Nezāgējiet ar neasu zāga ķēdi. Ja zāga ķēde ir neasa, ir jāpieliek lielāks spiediens, lai sliedi virzītu cauri kokam. Ja zāga ķēde ir ļoti neasa, veidojas garas un biezas skaidas, bet putekļi.

Zāgējot koku ar asu zāga ķēdi, veidojas garas un biezas skaidas.

Zāga ķēdes griešanas daļu — griezēju — veido griezējzobs (A) un dziļummērs (B). Atšķirība starp abu detaļu augstumu ir griešanas dziļums (dziļummēra iestatījums).

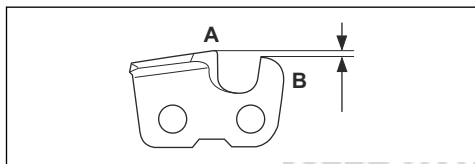

Asinot griezēju, jāņem vērā tālāk norādītie aspekti.

- Asināšanas leņķis.

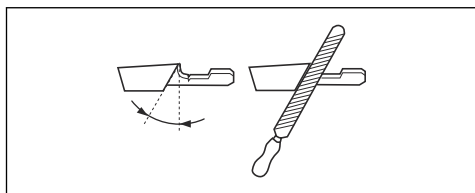

- Zāgēšanas leņķis.

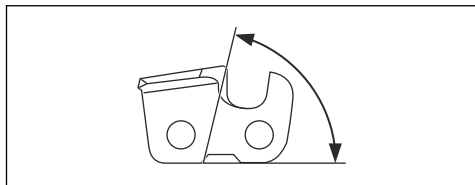

- Vīles stāvoklis.

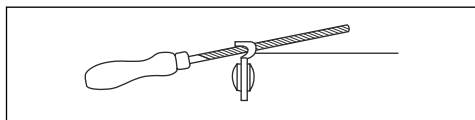

- Apaļās vīles diametrs.

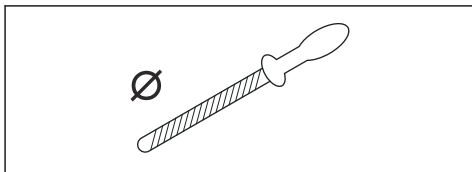

Zāga ķēdi pareizi asināt bez pareizā aprīkojuma ir ļoti sarežģīti. Izmantojiet Husqvarna šablonu. Tādējādi tiks nodrošināta maksimāla griešanas veiktspēja un minimāls atsitiena risks.



BRĪDINĀJUMS: Ja netiek ievēroti norādījumi par asināšanu, būtiski pieaug atsitiena spēks.

Piezīme: Informāciju par zāga ķēdes asināšanu skatiet šeit: *Griezējzobu asināšana lpp. 423.*

Griezējzobu asināšana

1. Griezējzobu asināšanai izmantojiet apaļo vīli un šablonu.

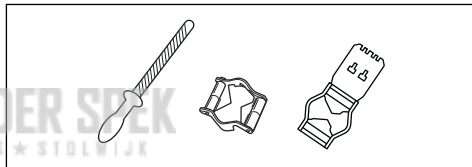

Piezīme: Informāciju par konkrētajai zāga ķēdei ieteikto Husqvarna vīli un šablonu skatiet sadaļā *Piederumi lpp. 429.*

2. Pareizi uzlieciet šablonu uz griezējzobiem. Skatiet šablona komplektācijā iekļautos norādījumus.
3. Virziet vīli no griezējzobu iekšpuses uz ārpusi. Samaziniet spiedienu uz zāgēšanas līniju.

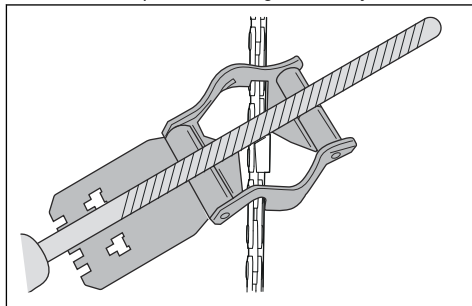

4. Novilējiet materiālu no visu griezējzobu vienas puses.
5. Apgrīziet izstrādājumu otrādi un novilējiet materiālu otrā pusē.

6. Pārlicinieties, vai visi griezējzobi ir vienādi gari.

Vispārīga informācija par griešanas dziļuma iestatījuma regulēšanu

Griešanas dziļuma iestatījums (C) samazinās, kad tiek asināti griezējzobi (A). Lai nodrošinātu maksimālu griešanas veiktspēju, ir jānovirina dziļummērs (B), līdz iegūts ieteicamais griešanas dziļuma iestatījums. Norādījumus par pareizu zāga ķēdes griešanas dziļuma iestatījuma iegūšanu skatiet sadaļā *Tehniskie dati lpp. 428*.

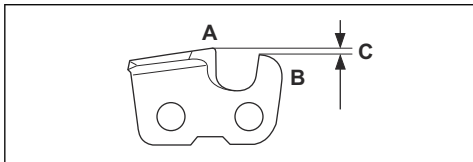

BRĪDINĀJUMS: Pārāk liels griešanas dziļums palielina ķēdes atstiena risku!

Dziļummēra iestatījumu pielāgošana

Pirms dziļummēra iestatījuma regulēšanas vai griezējzobu asināšanas skatiet norādījumus šeit: *Vispārīga informācija par griezēju asināšanu lpp. 423*. Mēs iesakām regulēt griešanas dziļuma iestatījumu pēc katras trešās griezējzobu asināšanas reizes.

Mēs iesakām lietot mūsu šablonu, lai iegūtu pareizu griešanas dziļuma iestatījumu un pareizu leņķi.

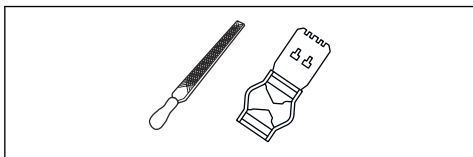

1. Izmantojiet plakano vīli un šablonu, lai regulētu griešanas dziļuma iestatījumu. Lai iegūtu pareizu dziļummēra iestatījumu un leņķi, izmantojiet tikai Husqvarna šablonu.
2. Novietojiet šablonu virs zāga ķēdes.

Piezīme: Papildinformāciju par šablona izmantošanu skatiet uz tā iepakojuma.

3. Lietojiet plakano vīli, lai novilētu dziļummēra daļu, kas izvēršas cauri šablonam.

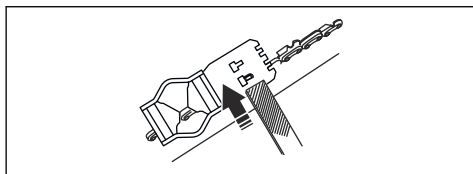

Zāga ķēdes spriegojuma regulēšana



BRĪDINĀJUMS: Ja zāga ķēde nav pareizi nospriegota, tā var noslidēt no virzītājsliedes un radīt smagas vai nāvējošas traumas.

Zāga ķēde lietošanas laikā izstiepijas. Ir svarīgi regulāri pārbaudīt zāga ķēdes spriegojumu, lai nodrošinātu, ka tas ir pareizs. Pārbaudiet zāga ķēdes spriegojumu pirms lietojat izstrādājumu. Pievelciet zāga ķēdi, cik cieši iespējams, taču ņemiet vērā, ka zāga ķēdi ir jāvar brīvi virzīt ar roku.

Piezīme: Jaunai zāga ķēdei ir noteikti iestrādes periods. Šī perioda laikā pārbaudiet spriegojumu biežāk.

1. Pagrieziet ripas iekšējo daļu pretēji pulksteņrādītāju kustības virzienam, lai atbloķētu ķēdes spriegošanas ripu.

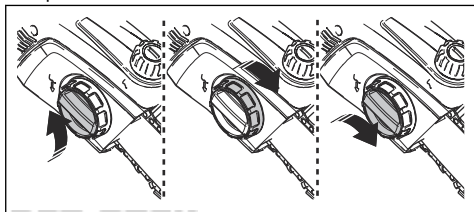

2. Lai nospriegotu zāga ķēdi, grieziet ķēdes spriegošanas ripu pulksteņrādītāja kustības virzienā. Nospriegojiet ķēdi, cik cieši iespējams. Tai ir stingri jāturas pie virzītājsliedes.
3. Pārbaudiet, vai ķēdi var brīvi pavilkt ar roku un tā nenokārājas no virzītājsliedes.

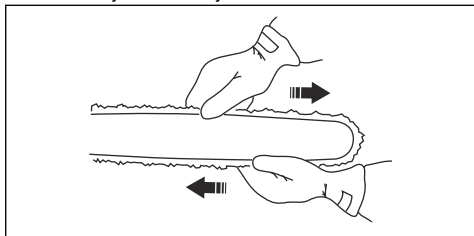

4. Pagrieziet ripas iekšējo daļu pulksteņrādītāju kustības virzienā, lai bloķētu ķēdes spriegošanas ripu.

Griešanas aprīkojuma eļļošana



BRĪDINĀJUMS: Nepareizi ieeļļota ķēde var pārtrūkt, izraisot nopietnus, pat dzīvībai bīstamus ievainojumus.



BRĪDINĀJUMS: Neizmantojiet izstrādātu eļļu. Izstrādātā eļļa kaitē cilvēkiem, izstrādājumam un videi.

Zāga ķēdes eļļa

- Izmantojiet zāga ķēdei piemērotu ķēdes eļļu. Zāga ķēdes eļļai ir jā saglabā viskozitāte visos laikapstākļos, piemēram, karstā vasarā vai aukstā ziemā.
- Izmantojiet Husqvarna ķēdes eļļu, lai nodrošinātu maksimālu ķēdes kalpošanas laiku ar minimālu ietekmi uz vidi. Ja Husqvarna zāga ķēdes eļļa nav pieejama, izmantojiet parastu zāga ķēdes eļļu.
- Reģionos, kuros nav pieejama zāgu ķēžu eļļa, izmantojiet EP 90 transmisijas eļļu.

Regulāri pārbaudiet eļļas līmeni eļļas tvertnē, lai izvairītos no zāga ķēdes un virzītājsliedes bojājumiem.

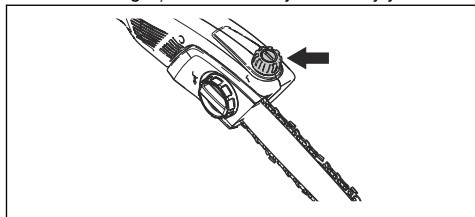

Eļļas uzpildīšana

Uzpildiet zāga ķēdes eļļu pēc 1 darba stundas vai kad akumulators ir tukšs.

1. Atveriet eļļas tvertnes vāciņu uz zāga galviņas.
2. Iepildiet Husqvarna zāga ķēdes eļļu.
3. Uzlieciet eļļas tvertnes vāciņu.

Zāga ķēdes eļļas līmeņa pārbaude

1. Ieslēdziet zāgi un darbiniet to ar 3/4 no maksimālā ātruma. Vērsiet virzītājsliedes galu pret gaišās krāsas virsmu aptuveni 20 cm (8 collas) atstatu.
2. Pēc vienas minūtes ilgas darbināšanas uz gaišās virsmas parādīsies eļļas līnija.
3. Ja pēc vienas minūtes vēl nav redzama eļļas līnija, sazinieties ar apstiprināto izplatītāju. Izīrīet virzītājsliedes malas rievu.
4. Ieslēdziet zāgi un darbiniet to ar 3/4 no maksimālā ātruma. Vērsiet sliedes galu pret gaišās krāsas virsmu aptuveni 20 cm (8 collas) atstatu.
5. Pēc vienas minūtes ilgas darbināšanas uz gaišās virsmas parādīsies eļļas līnija.
6. Ja pēc 1 minūtes nevarat vēl redzēt eļļas līniju, sazinieties ar apstiprināto izplatītāju.

Pārbaudes veikšana eļļošanas problēmu gadījumā

1. Pārbaudiet, vai sliedes eļļas rievā nav aizsprostota. Ja nepieciešams, izīrīet.

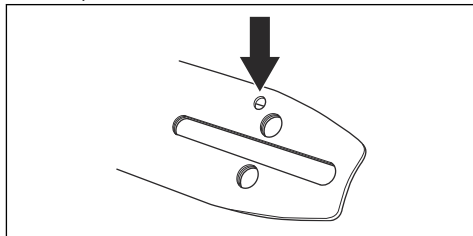

2. Pārbaudiet, vai ir tīra eļļas rievā pānesumkārbas karteri. Ja nepieciešams, izīrīet.
3. Pārbaudiet, vai sliedes iemavas zobrats griežas brīvi. Ja pēc iepriekš norādītajām pārbaudēm ķēdes eļļošanas sistēma joprojām nedarbojas, sazinieties ar apkopes darbnīcu.

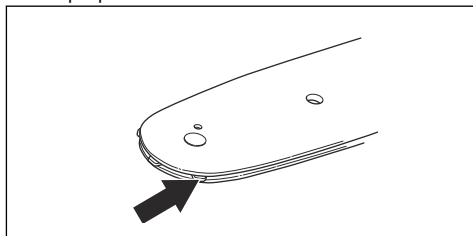

Virzītājsliedes pārbaude

1. Pārbaudiet, vai eļļas kanāls nav bloķēts. Ja nepieciešams, izīrīet to.

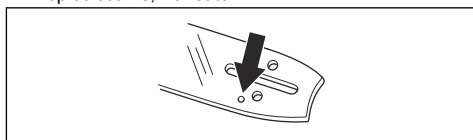

2. Pārbaudiet, vai virzītājsliedes malas nav nelīdzenas. Notīriet atskarpes, izmantojot šablonu.

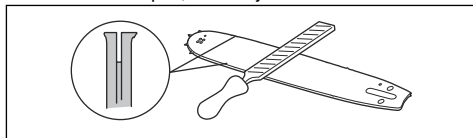

3. Izīrīet virzītājsliedes gropi.

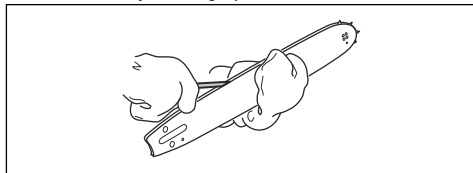

4. Pārbaudiet, vai virzītājsliedes riēva nav nodilusi. Nomainiet virzītājsliedi, ja nepieciešams.

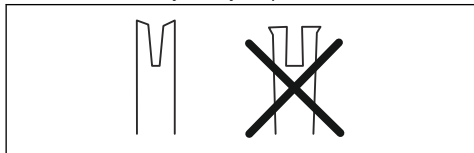

5. Pārbaudiet, vai virzītājsliedes gals nav nefidzens vai stipri nodilis.

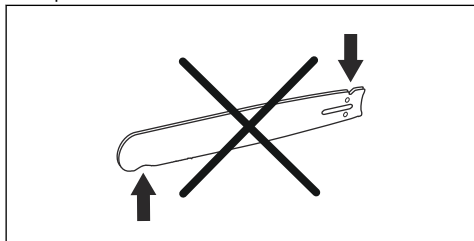

6. Pārbaudiet, vai sliedes iemavas zobrats brīvi griežas un vai sliedes iemavas zobrata eļļošanas atvere nav aizsērējusi. Izfīrīet un ieeļļojiet to, ja nepieciešams.

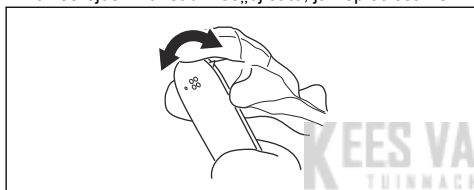

7. Lai paildzinātu virzītājsliedes kalpošanas laiku, katru dienu apvēršiet to.

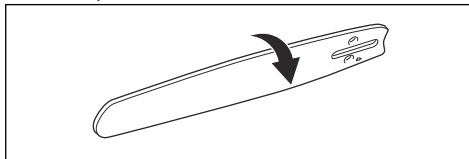

Produkta, akumulatora un akumulatora lādētāja tīršana

1. Pēc lietošanas fīrīet produktu ar sausu drānu.
2. Tīrīet akumulatoru un akumulatora lādētāju ar sausu drānu. Akumulatora vadotnes slīdēm ir vienmēr jābūt tīrām.
3. Pirms lietošanas pārliecinieties, vai akumulatora un akumulatora lādētāja spailes ir tīras.
4. Notīrīet ar birsti vietu ap eļļas tvertnes vāciņu.
5. Notīrīet ar birsti aizsargvāciņa iekšējo virsmu.

Akumulatora un akumulatora lādētāja pārbaude

1. Pārbaudiet, vai akumulators nav bojāts, piemēram, vai tajā nav plaisu.
2. Pārbaudiet, vai akumulatora lādētājs nav bojāts, piemēram, vai tajā nav plaisu.
3. Pārliecinieties, vai akumulatora lādētāja savienojuma vads nav bojāts un vai tajā nav plaisu.

Problēmu novēršana

Tastatūra

Problēma	Iespējamās kļūmes	Iespējamais risinājums
Mirgo zaļais iedarbināšanas LED indikators.	Akumulators izlādējies.	Uzlādējiet akumulatoru.
Mirgo sarkans kļūdu LED indikators.	Pārslodze.	Griešanas ierīce ir bloķēta, izslēdziet izstrādājumu. Izņemiet akumulatoru. Notīrīet griešanas ierīci no nevēlamiem materiāliem. Atlaidiet vaļīgāk ķēdi.
	Temperatūras nobīde.	Ļaujiet izstrādājumam atdzist.
	Spēka sprūds un iedarbināšanas poga tiek nospiesti vienlaicīgi.	Atlaidiet spēka sprūdu un nospiediet iedarbināšanas pogu.
Izstrādājums nesāk darboties.	Neefrūmi akumulatora savienotājos.	Notīrīet akumulatora savienotājus, izmantojot saspiestu gaisu vai mikstu birsti.

Problēma	Iespējamās kļūmes	Iespējamais risinājums
Iedegas sarkans kļūdu LED indikators.	Ir nepieciešams veikt izstrādājuma apkopi.	Sazinieties ar vietējo apkopes sniedzēju.

Akumulators

Problēma	Iespējamās kļūmes	Iespējamais risinājums
Mirgo zaļā LED lampiņa.	Akumulators izlādējies.	Uzlādējiet akumulatoru.
Mirgo sarkans kļūdu LED indikators.	Akumulators ir tukšs.	Uzlādējiet akumulatoru.
	Temperatūras nobīde.	Akumulatoru drīkst izmantot temperatūrā no -10°C (14°F) līdz 40°C (104°F).
	Pārspriegums.	Izņemiet akumulatoru no lādētāja.
Iedegas sarkans kļūdu LED indikators.	Pārāk liela elementu atšķirība (1 V).	Sazinieties ar vietējo apkopes sniedzēju.

Akumulatora lādētājs

Problēma	Iespējamās kļūmes	Iespējamais risinājums
Mirgo sarkans kļūdu LED indikators.	Temperatūras nobīde.	Izmantojiet akumulatora lādētāju temperatūrā no 5 °C (41 °F) līdz 40 °C (104 °F).
Iedegas sarkans kļūdu LED indikators.		Sazinieties ar vietējo apkopes sniedzēju.

Pārvadāšana un uzglabāšana

Pārvadāšana un uzglabāšana

- Komplektācijā iekļautie litija jonu akumulatori atbilst bīstamo preču normatīvo aktu prasībām.
- Ievērojiet īpašās prasības, kas sniegtas uz iepakojuma un uzlīmēm attiecībā uz komerciālu transportēšanu, kā arī trešo pušu un sūtīšanas aģentu prasības.
- Pirms nosūtāt izstrādājumu, konsultējieties ar bīstamo preču apstrādes speciālistu. Ievērojiet visus spēkā esošos valsts likumus.
- Kad ievietojat akumulatoru iepakojumā, atvērtiem kontaktiem pievienojiet līmlenti. Ievietojiet akumulatoru iepakojumā cieši, lai novērstu kustēšanos.
- Transportēšanas vai glabāšanas nolūkos izņemiet akumulatoru.
- Novietojiet akumulatoru un akumulatora lādētāju sausā vietā, kuru neietekmē mitrums un sals.
- Neglabājiet akumulatoru vietās, kur var rasties statiskā elektrība. Neglabājiet akumulatoru metāla kārbā.
- Novietojiet akumulatoru glabāšanai vietā, kur temperatūra ir diapazonā no 5 °C/41 °F līdz 25 °C/77 °F un ko neskar tieša saules gaisma.
- Novietojiet lādētāju glabāšanai vietā, kur temperatūra ir diapazonā no 5 °C/41 °F līdz 45 °C/113 °F un ko neskar tieša saules gaisma.
- Izmantojiet akumulatoru lādētāju tikai tad, ja apkārtējā temperatūra ir diapazonā no 5 °C/41 °F līdz 40 °C/104 °F.
- Pirms akumulatoru novietojat ilgstoši uzglabāšanai, uzlādējiet to par 30–50%.
- Novietojiet akumulatora lādētāju slēgtā un sausā vietā.

- Uzglabāšanas laikā neturiet akumulatoru lādētāja tuvumā. Neļaujiet bērniem un citām nesankcionētām personām pieskarties aprīkojumam. Glabājiet aprīkojumu slēdzamā vietā.
- Notīriet izstrādājumu un veiciet pilnu apkopi, pirms novietojat to ilgstošai glabāšanai.
- Izmantojiet transportēšanas aizsargu uz izstrādājuma, lai novērstu traumas vai izstrādājuma bojājumus transportēšanas vai glabāšanas laikā.
- Transportēšanas laikā droši nostipriniet izstrādājumu.

Akumulatora, lādētāja un produkta likvidācija

Tālāk esošais simbols nozīmē, ka produkts nav sadzīves atkritumi. Utilizējiet to elektrisko un elektronisko ierīču

pārstrādes uzņēmumā. Tādējādi tiek samazināta kaitīgā ietekme uz vidi un cilvēkiem.

Lai iegūtu papildinformāciju, sazinieties ar vietējām iestādēm, sadzīves atkritumu apsaimniekotāju vai izplatītāju.

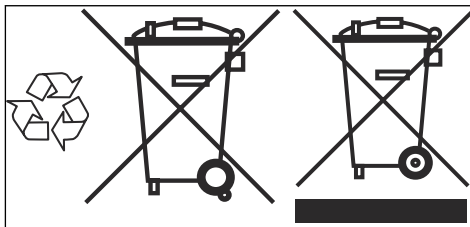

Piezīme: Simbols ir redzams uz produkta vai produkta iepakojuma.

Tehniskie dati

Tehniskie dati

	120ITK4-P
Motors	
Tips	PMDC 36V
Rāvējslēdzēja ātrums, m/s	10
Funkcijas	
Zema enerģijas patēriņa režīms	savE
Eļļas tvertne	
Tilpums, l/cm ³	0,07/70
Svars	
Bez akumulatora, kg/mārciņas	4,1/9,1
Trokšņa emisija⁴⁹	
Skaņas jaudas līmenis, izmērītais dB (A)	93,79
Akustiskās jaudas līmenis, garantētais (L _{WA} dB(A))	97
Skaņas līmeņi⁵⁰	
Ekvivalents skaņas spiediena līmenis pie operatora auss, dB(A)	80,6

⁴⁹ Atbilstoši EK direktīvai 2000/14/EK trokšņa emisija apkārtne ir mērīta kā akustiskā jauda (L_{WA}). Atšķirība starp garantēto un izmērīto skaņas jaudas līmeni ir tāda, ka garantētā skaņas intensitātes līmeņa mērījumu rezultāts ietver arī izkliedi mērījuma rezultātā un atšķirības dažādiem tā paša modeļa izstrādājumiem atbilstoši Direktīvai 2000/14/EK.

⁵⁰ Ekvivalents skaņas spiediena līmenis saskaņā ar standartu ISO 22868 tiek aprēķināts kā laika sprīdī svērti kopīgie skaņas spiediena līmeņi dažādos darba apstākļos. Ekvivalentā skaņas spiediena līmeņa tipiska statiskā izklide ir standartnovirze 3 dB (A).

	120ITK4-P
Vibrācijas līmeņi ⁵¹	
Vibrācijas līmeņi pie rokturiem, mēriti atbilstoši standartam ISO 22867, m/s ²	
Sakļauts, priekšējais rokturis/aizmugurējais rokturis	0,793/0,676
Izvērsts, priekšējais rokturis/aizmugurējais rokturis	1,475/0,773

Izstrādājumā izmantojiet tikai Husqvarna BLi oriģinālo akumulatoru.

Apstiprinātie akumulatori

Akumulators	BLi10
Tips	Litija jonu
Akumulatora ietilpība, Ah	Skat. akumulatora datu uzlīmi
Nominālais spriegums, V	36
Svars, kg	0,8

Apstiprinātie akumulatoru lādētāji

Akumulatora lādētājs	QC 80
Ieejas spriegums, V	100–240
Frekvence, Hz	50-60
Jauda, W	80

Piederumi

Virzītājsliedes un zāga ķēdes kombinācijas

Sekojošās kombinācijas atbilst CE rekomendācijām.







Virzītājsliede			Zāga ķēde	
Garums, collas	Solis, collas	Sliedes platums, mm	Tips	Garums, dzinējposmu skaits
10	1/4"	1,3	Husqvarna H00	58

Zāga ķēdes asināšana un šablons

Lai nodrošinātu pareizu asināšanas leņķi, izmantojiet ieteicamo šablonu. Lai uzasinātu zāga ķēdes zobus, ieteicams vienmēr izmantot ieteicamo šablonu.

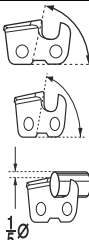
Ja nezināt, kāda zāga ķēde izstrādājumam ir uzstādīta, vērsieties pie izplatītāja.

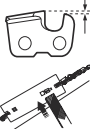
⁵¹ Sniegtajos datos par ekvivalentu vibrācijas līmeni ir tipiska 1,5 m/s² statistiskā izkliede (standarta novirze).

							
	mm/collas	$\frac{1}{5}\text{Ø}$	mm/collas	00	4,0/5/32		

KEES VAN DER SPEK
 TUINMACHINES ★ STOLWIJK

EK atbilstības deklarācija

EK atbilstības deklarācija

Husqvarna AB, SE-561 82 Huskvarna, Zviedrija, tālr. nr.: +46-36-146500 apliecina, ka zaru zāģis **Husqvarna 120ITK4-P** ar sērijas numuriem, sākot no 2021 (gada skaitlis, kam seko sērijas numurs, ir skaidri norādīts uz datu plāksnītes), atbilst prasībām, kas noteiktas PADOMES DIREKTĪVĀS:

- 2006. gada 17. maijs, Direktīva **2006/42/EK**, "par mašīnu tehniku";
- 2014. gada 26. februāris, Direktīva **2014/30/EU** par elektromagnētisko saderību,
- 2011. gada 8. jūnijs, Direktīva **2011/65/ES** "par dažu bīstamu vielu izmantošanas ierobežošanu"

Tiek piemēroti tālāk norādītie standarti.

EN 62841-1:2015, EN ISO 11680-1:2011, EN ISO 12100:2010, EN 55014-1:2017+A11, EN 55014-2:2015, EN IEC 63000:2018.

TÜV Rheinland LGA Products GmbH, Tillystrasse 2, D-90431, Nuernberg, Vācija, 0197, veica brīvprātīgu EK tipa pārbaudi saskaņā ar mašīnu direktīvas (2006/42/EK) 12. panta 3. punkta b) apakšpunktu. EK tipa pārbaudes sertifikāta numurs: **BM 50491650 0001**

Huskvarna, 2020-12-30



The image shows a handwritten signature in black ink, which appears to be 'P. Martinson'. The signature is written in a cursive style. In the background, there is a faint watermark logo for 'KEES VAN DER SPEK TUINMACHINES * STOLWIJK'.

Pērs Martinsons (Pär Martinsson), izstrādes nodaļas vadītājs (pilnvarotais Husqvarna AB pārstāvis, kas atbild par tehnisko dokumentāciju)

SPIS TREŚCI

Wstęp.....	432	Rozwiązywanie problemów.....	453
Bezpieczeństwo.....	434	Transport i przechowywanie.....	454
Montaż.....	443	Dane techniczne.....	455
Przeznaczenie.....	444	Akcesoria.....	456
Przegląd.....	446	Deklaracja zgodności WE.....	457

Wstęp

Opis produktu

Husqvarna 120iTK4-P to akumulatorowe, teleskopowe pilarki wysięgnikowe.

Nieustannie prowadzone są prace w celu zwiększenia bezpieczeństwa użytkownika i wydajności pracy.

Przegląd produktu

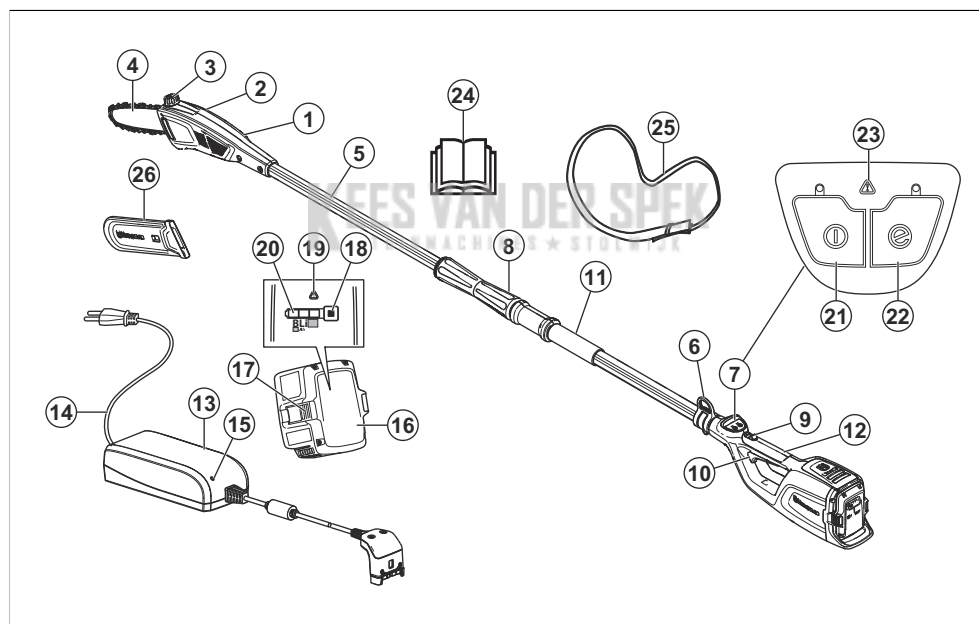

- | | |
|---|--|
| 1. Głowica pilarki | 11. Uchwyt przedni |
| 2. Pokrętko regulacji naprężenia łańcucha | 12. Uchwyt tylny |
| 3. Zbiornik oleju do smarowania łańcucha | 13. Ładowarka |
| 4. Prowadnica | 14. Linka |
| 5. Wysięgnik | 15. Dioda LED włączania zasilania / ostrzegawcza |
| 6. Hak do zawieszania maszyny na uprząży | 16. Akumulator |
| 7. Klawiatura | 17. Przyciski odłączania akumulatora |
| 8. Funkcja teleskopowa | 18. Przycisk wskaźnika akumulatora |
| 9. Blokada manetki gazu | 19. Dioda LED ostrzeżenia |
| 10. Manetka gazu | 20. Dioda LED wskaźnika akumulatora |

Dodatkowe informacje można uzyskać w centrum serwisowym.

Przeznaczenie

Produkt jest przeznaczony do obcinania gałęzi. Nie używać produktu do innych zadań.

- 21. Przycisk start/stop
- 22. Przycisk Save
- 23. Dioda LED ostrzeżenia
- 24. Instrukcja obsługi
- 25. Szelki
- 26. Oslona transportowa

Symbole znajdujące się na produkcie



OSTRZEŻENIE! Produkt może być niebezpieczny! Następstwem nieuważnej lub nieprawidłowej obsługi mogą być poważne obrażenia lub śmierć użytkownika bądź innych osób. Jest niezmiernie ważne, by ze zrozumieniem przeczytać treść instrukcji obsługi. Należy dokładnie przeczytać instrukcję obsługi i przed uruchomieniem urządzenia upewnić się, że wszystkie wskazówki zostały zrozumiane.



Stosować kask ochronny w miejscach zagrożonych spadającymi obiektami. Stosować atestowane ochronniki słuchu. Stosować atestowane środki ochrony oczu.



Nosić rękawice ochronne.



Napełnianie oleju do smarowania łańcucha



Tego produktu ani opakowania nie można traktować jako odpady domowe. Należy poddawać je recyklingowi w zatwierdzonym punkcie zbiórki sprzętu elektrycznego i elektronicznego.



Produkt jest zgodny z odpowiednimi dyrektywami Komisji Europejskiej.



Napięcie znamionowe, V



Chronić przed deszczem.



Trzymać ręce z dala od noża (dotyczy tylko nożyc do żywopłotu).



Funkcja teleskopowa.



Obrócić w lewo, aby poluzować pokrętko, lub w prawo, aby je dokręcić.



Prąd stały.

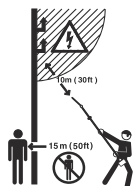

Niniejszy produkt nie ma izolacji elektrycznej. Konsekwencją dotknięcia lub przybliżenia produktu do przewodów znajdujących się pod napięciem może być śmierć operatora lub poważne obrażenia. Porażenie prądem może nastąpić na odległość, w wyniku powstania łuku elektrycznego, nawet bez dotknięcia do przedmiotu znajdującego się pod napięciem. Im wyższe napięcie, tym większa strefa zagrożenia. Także gałęzie i inne przedmioty mogą przewodzić elektryczność, szczególnie gdy są mokre. Zawsze należy zachować odstęp wynoszący co najmniej 10 m między produktem a przewodami znajdującymi się pod napięciem lub przedmiotami, które się z nimi stykają. W przypadku konieczności wykonania pracy w bliższej odległości należy skontaktować się z dyspozytornią danej elektrowni, aby uzyskać potwierdzenie, że prąd zostanie wyłączony przed przystąpieniem do pracy.

W czasie pracy użytkownik produktu jest zobowiązany dopilnować, aby żadne osoby ani zwierzęta nie znajdowały się bliżej niż w odległości 15 m.

yyyywwxxxxx

Tabliczka znamionowa zawiera numer seryjny. **yyyy** to rok produkcji, **ww** oznacza tydzień produkcji, a **xxxxx** — numer seryjny.

Uwaga: Pozostałe symbole/naklejki samoprzylepne umieszczone na produkcie dotyczą specjalnych wymogów certyfikacyjnych dla niektórych rynków.



Podwójna izolacja.

Symbole na akumulatorze i/lub na ładowarce.



Należy poddać urządzenie recyklingowi w punkcie zbiórki sprzętu elektrycznego i elektronicznego. (Dotyczy tylko Europy)



Bezpieczny transformator.



Ładowarkę używać i przechowywać wyłącznie wewnątrz.

Odpowiedzialność za produkt

Zgodnie z przepisami dotyczącymi odpowiedzialności za produkt nie ponosimy odpowiedzialności za szkody spowodowane przez nasz produkt, jeśli:

- produkt jest nieprawidłowo naprawiany.
- produkt jest naprawiany przy użyciu części niepochodzących od producenta lub niezatwierdzonych przez producenta.
- produkt jest wyposażony w akcesoria niepochodzące od producenta lub niezatwierdzone przez producenta.
- produkt nie jest naprawiany w autoryzowanym centrum serwisowym lub przez autoryzowaną placówkę.

Bezpieczeństwo

Definicje dotyczące bezpieczeństwa

Ostrzeżenia, uwagi i informacje są używane do zwrócenia uwagi na szczególnie ważne sekcje instrukcji obsługi.



OSTRZEŻENIE: Jest używane, gdy istnieje ryzyko poważnych obrażeń, śmierci operatora lub uszkodzenia otoczenia w wyniku nieprzestrzegania instrukcji obsługi.



UWAGA: Jest używane, gdy istnieje ryzyko uszkodzenia materiałów lub urządzenia w wyniku nieprzestrzegania instrukcji obsługi.

Uwaga: Stosuje się, aby przekazać więcej informacji, które są przydatne w danej sytuacji.

Ogólne zasady bezpieczeństwa



OSTRZEŻENIE: Przed rozpoczęciem użytkowania produktu przeczytać następujące ostrzeżenia.

- Wyjąć akumulator, aby zabezpieczyć maszynę przed przypadkowym uruchomieniem.
- Ten produkt jest niebezpiecznym narzędziem w przypadku nieostrożnego postępowania lub

nieprawidłowego korzystania. Może spowodować poważne obrażenia ciała lub śmierć operatora lub innych osób.

- Nie używać produktu w przypadku zmiany jego początkowych specyfikacji. Nie wymieniać części maszyny bez zgody producenta. Używać wyłącznie części zatwierdzonych przez producenta. Nieprawidłowa konserwacja może doprowadzić do obrażeń lub śmierci.
- Przed uruchomieniem produktu należy sprawdzić jego stan techniczny. Patrz *Zespoły zabezpieczające na urządzeniu na stronie 438 i Przegląd na stronie 446*. Nie należy używać uszkodzonego produktu. Przeprowadzać kontrole bezpieczeństwa oraz czynności z zakresu konserwacji i obsługi technicznej podane w niniejszej instrukcji.
- Należy dopilnować, aby produktem nie bawiły się dzieci. Nigdy nie pozwalać na użytkowanie ani serwisowanie produktu dzieciom lub innym osobom, które nie mają odpowiednich kwalifikacji. Lokalne przepisy mogą określać wiek użytkownika.
- Maszynę należy przechowywać w zamkniętym obszarze w celu uniemożliwienia dzieciom lub nieupoważnionym osobom uzyskania do niej dostępu.
- Przechowywać produkt w miejscu niedostępnym dla dzieci.
- Pod żadnym pozorem nie wolno zmieniać ani modyfikować fabrycznej konstrukcji urządzenia bez zezwolenia wydanego przez producenta. Zawsze należy korzystać z oryginalnych akcesoriów.

Samowolne wprowadzanie zmian oraz/lub montowanie wyposażenia niezatwierdzonego przez producenta może stać się przyczyną groźnych obrażeń lub śmierci obsługującego urządzenie bądź innych osób.

Uwaga: Użytkowanie może podlegać regulacji przepisami państwowymi lub lokalnymi. Należy przestrzegać odpowiednich przepisów

Ogólne ostrzeżenia dotyczące bezpieczeństwa podczas korzystania z narzędzi elektrycznych



OSTRZEŻENIE: Przeczytać dokładnie wszystkie ostrzeżenia i instrukcje. Niezastosowanie się do ostrzeżeń i instrukcji może spowodować porażenie prądem i/lub poważne obrażenia.

Uwaga: Należy zachować wszystkie ostrzeżenia i instrukcje, aby móc skorzystać z nich w przyszłości. Termin „elektronarzędzie” używany w ostrzeżeniach dotyczy narzędzia zasilanego prądem z sieci elektrycznej (przewodowego) lub narzędzia zasilanego z akumulatora (bezprowodowego).

Bezpieczeństwo miejsca pracy

- **Miejsce pracy powinno być czyste i dobrze oświetlone.** Miejsca hałaśliwe lub ciemne sprzyjają wypadkom.
- **Nie należy używać narzędzi elektrycznych w atmosferze wybuchowej, takiej jak w przypadku obecności cieczy palnych, gazów lub pyłu.** Narzędzia elektryczne wytwarzają iskry, które mogą spowodować zapłon pyłów lub oparów.
- **Podczas pracy z użyciem narzędzia elektrycznego należy trzymać dzieci i osoby przechodzące z daleka.** Odwrócenie uwagi może spowodować utratę kontroli nad narzędziem.

Zasady bezpieczeństwa – elektryczność

- **Wtyczki narzędzi elektrycznych muszą odpowiadać gniazdom.** Zabrania się dokonywania przeróbek wtyczki. **Nie należy stosować adapterów w przypadku uziemionych narzędzi elektrycznych.** Niemodyfikowane wtyczki i odpowiednie gniazdko pozwalają ograniczyć ryzyko porażenia prądem.
- **Należy unikać kontaktu ciała z powierzchniami uzziemionymi, takimi jak rury, grzejniki, kuchenki i lodówki.** Jeśli ciało jest uziemione powstaje większe ryzyko porażenia elektrycznego.
- **Nie należy wystawiać narzędzi elektrycznych na działanie deszczu lub wilgoci.** Woda, która przedostanie się do narzędzia elektrycznego zwiększy ryzyko porażenia elektrycznego.

- **Nie niszczyć przewodu.** Nigdy nie należy używać przewodu do przenoszenia, ciągnięcia, lub wyłączenia wtyczki narzędzia elektrycznego. **Przewód należy trzymać z dala od źródeł ciepła, oleju, ostrych krawędzi i ruchomych części.** Uszkodzone lub zaplątane przewody zwiększają ryzyko porażenia prądem elektrycznym.
- **Używając narzędzia elektrycznego na zewnątrz budynków, należy stosować przedłużacz odpowiedni dla zastosowania na zewnątrz.** Stosowanie przewodu przeznaczanego do użytku na zewnątrz budynków pozwala ograniczyć ryzyko porażenia prądem.
- **Jeżeli konieczna jest praca elektronarzędzia w miejscach wilgotnych, należy stosować zasilanie chronione wyłącznikiem różnicowo-prądowym (RCD).** Korzystanie z wyłącznika różnicowo-prądowego zmniejsza ryzyko porażenia prądem.

Bezpieczeństwo osób

- **Niebezpieczeństwo! Nie używać w pobliżu linii elektroenergetycznych.** Urządzenie zostało zaprojektowane w sposób, który nie zapewnia ochrony przed porażeniem elektrycznym w przypadku zetknięcia się z napowietrzną linią elektroenergetyczną. Przed rozpoczęciem korzystania z podkrzesywarki łańcuchowej należy zapoznać się z przepisami dotyczącymi zachowania bezpiecznej odległości od napowietrznych linii elektroenergetycznych w celu zapewnienia bezpieczeństwa użytkownika.
- **Używając narzędzi elektrycznych, należy zachować skupienie, obserwować wykonywane czynności i kierować się zdrowym rozsądkiem. Nie należy używać narzędzi elektrycznych, kiedy operator jest zmęczony lub pod wpływem działania narkotyków, alkoholu lub leków.** Moment nieuwagi podczas pracy z narzędziem elektrycznym może spowodować poważne obrażenia ciała.
- **Stosować środki ochrony osobistej. Należy zawsze stosować środki ochrony wzroku.** Sprzęt ochronny, taki jak maski, antypoślizgowe buty robocze, kask lub środki ochrony słuchu stosowane w odpowiednich warunkach pozwalają obniżyć ryzyko odniesienia obrażeń.
- **Należy zapobiec niezamierzonemu rozruchowi.** Przed podłączeniem do źródła zasilania i/lub baterii, podnoszenia lub przenoszenia narzędzia, należy upewnić się, że przełącznik jest w pozycji WYŁ. Przenoszenie narzędzi z palcem na przełączniku lub przenoszenie narzędzi pod napięciem, które mają przełącznik w pozycji włączone, sprzyja wypadkom.
- **Przed włączeniem narzędzia elektrycznego należy usunąć wszelkie klucze.** Klucz pozostawiony przy części wirującej narzędzia może spowodować obrażenia ciała.
- **Nie należy się nadmiernie wyciągać.** Przez cały czas należy zachowywać właściwe ustawienie stóp i równowagę. Pozwala to na lepszą kontrolę

narzędzia elektrycznego w sytuacjach nieprzewidzianych.

- **Należy odpowiednio się ubierać. Nie zakładaj luźnej odzieży ani biżuterii.** Włosy, ubranie i rękawiczki należy trzymać z dala od elementów ruchomych. Luźne ubranie, biżuteria lub długie włosy mogą zostać pochwycone przez elementy ruchome.
- **Jeśli dołączone jest wyposażenie służące do podłączenia urządzeń odprowadzających i gromadzących pył, należy zadbać o jego podłączenie i właściwe używanie.** Stosowanie urządzeń odprowadzających pył może ograniczyć zagrożenia związane z obecnością pyłu.
- **Częste używanie urządzeń nie zwalnia operatora z obowiązku zachowania czujności i przestrzegania zasad bezpieczeństwa podczas korzystania z produktu.** Nierozważne działanie może doprowadzić do poważnych obrażeń w ułamku sekundy.
- Poziomy wibracji występujące podczas pracy, mogą różnić się od wartości zadeklarowanych, co jest zależne od sposobu używania narzędzia. Operatorzy powinni zidentyfikować zagrożenia oraz zastosować środki ochrony osobistej tak, aby uzyskać odpowiednią ochronę (należy wziąć pod uwagę cały cykl operacyjny np. także czas, gdy urządzenie jest wyłączone lub pracuje na wolnych obrotach).

Użytkowanie i konserwacja narzędzia elektrycznego

- **Nie należy wysilać nadmiernie narzędzia.** Używać narzędzia elektrycznego dopasowanego do zastosowania. Właściwe narzędzie zasilane pozwoli lepiej i bezpieczniej wykonać pracę, do której zostało przeznaczone.
- **Nie należy używać narzędzia elektrycznego, jeśli przełącznik nie może go włączyć lub wyłączyć.** Jeśli narzędzie zasilane nie może być kontrolowane za pomocą wyłącznika, jest ono niebezpieczne i musi być oddane do naprawy.
- **Przed dokonaniem jakichkolwiek regulacji, zmianą oprzyrządowania lub przechowywaniem narzędzi, należy odłączyć wtyczkę od źródła zasilania i/lub akumulator.** Takie działanie zapobiegawcze redukuje ryzyko przypadkowego uruchomienia narzędzia.
- **Należy przechowywać nieużywane narzędzia elektryczne poza zasięgiem dzieci i nie pozwalać osobom nie zaznajomionym z narzędziami elektrycznymi lub niniejszymi instrukcjami ich obsługiwać.** Narzędzia zasilane są niebezpieczne w rękach nieprzeszkolonych użytkowników.
- **Konserwacja narzędzi elektrycznych.** Należy sprawdzić ustawienie w osi elementów mocujących lub ruchomych, uszkodzenia części i inne warunki, które mogą mieć wpływ na działanie narzędzia elektrycznego. W przypadku uszkodzenia narzędzie zasilane należy naprawić przed użyciem. Wiele wypadków spowodowanych jest przez niewłaściwą konserwację narzędzi elektrycznych.
- **Narzędzia tnące należy utrzymywać w stanie naostrzonym i czystym.** Właściwie konserwowane

narzędzia tnące, z ostrymi krawędziami tnącymi dają mniejsze prawdopodobieństwo zacinania i łatwiej je kontrolować.

- **Narzędzia elektryczne, oprzyrządowanie i końcówki powinny być używane zgodnie z niniejszymi instrukcjami, biorąc pod uwagę warunki robocze oraz zadanie, jakie należy wykonać.** Korzystanie z narzędzia zasilanego do zadań innych, niż te, do których jest przeznaczone, może być niebezpieczne.
- **Utrzymywać uchwyty i powierzchnie do chwytania w stanie suchym, czystym oraz wolnym od smaru i oleju.** Śliskie uchwyty i powierzchnie do chwytania nie pozwalają na bezpieczną obsługę i kontrolę narzędzia w nieoczekiwanych sytuacjach.

Użytkowanie i konserwacja narzędzia elektrycznego zasilanego akumulatorem

- **Ładować jedynie za pomocą ładowarki wskazanej przez producenta.** Ładowarka przeznaczona do jednego rodzaju akumulatora może grozić pożarem w przypadku wykorzystania jej do ładowania innego rodzaju akumulatora.
- **Narzędzi elektrycznych należy używać wyłącznie w połączeniu z określonym rodzajem akumulatorów.** Użycie akumulatorów innego rodzaju może stworzyć zagrożenie obrażeniami ciała i pożarem.
- **Kiedy akumulator nie jest używany, należy przechowywać go z dala od innych metalowych przedmiotów, takich jak spinacze do papieru, monety, klucze, gwoździe i śruby oraz innych niewielkich metalowych przedmiotów, które mogłyby połączyć dwa zaciski akumulatora.** Spięcie zacisków akumulatora może spowodować oparzenia lub pożar.
- **W niewłaściwych warunkach z akumulatora może wypłynąć płyn. Należy unikać kontaktu z tym płynem. Jeżeli dojdzie do kontaktu, przemyć wodą. Jeśli dojdzie do kontaktu płynu z oczami, należy dodatkowo skorzystać z pomocy medycznej.** Płyn wydostający się z akumulatora może wywołać podrażnienia lub oparzenia.
- **Nie używać akumulatora ani narzędzia, jeśli są one uszkodzone lub zostały zmodyfikowane.** Uszkodzone lub zmodyfikowane akumulatory mogą charakteryzować się nieprzewidywalnymi właściwościami skutkującymi pożarem, eksplozją lub ryzykiem doznania obrażeń przez użytkownika.
- **Nie wystawiać akumulatora ani narzędzia na działanie ognia bądź nadmiernej temperatury.** Narażenie na pożar lub temperaturę przekraczającą 130°C (265°F) może spowodować wybuch.
- **Postępować zgodnie ze wszystkimi instrukcjami dotyczącymi ładowania i nie ładować akumulatora ani narzędzia w temperaturach wykraczających poza zakres określony w instrukcji.** Nieprawidłowe ładowanie lub ładowanie w temperaturach wykraczających poza dopuszczalny zakres może uszkodzić akumulator i zwiększyć ryzyko pożaru.

Serwis

- **Narzędzie zasilane należy przekazać do wykwalifikowanego personelu serwisowego w celu naprawy z użyciem identycznych części zamiennych.** Zapewni to bezpieczną pracę narzędzia elektrycznego.
- **Pod żadnym pozorem nie należy serwisować uszkodzonych akumulatorów.** Serwisowanie akumulatorów powinno być wykonywane wyłącznie przez producenta lub autoryzowany serwis.

Zalecenia bezpieczeństwa związane z korzystaniem z podkresywar ki — bezpieczeństwo osobiste

- **Trzymać wszystkie części ciała z daleka od łańcucha pracującej pilarki. Przed uruchomieniem pilarki upewnić się, że łańcuch nie dotyka do niczego.** Moment nieuwagi w czasie pracy pilarką może spowodować wplątanie części ubrania lub ciała w łańcuch.
- **Pracując pilarką, należy zawsze trzymać ją oburącz, prawą ręką za uchwyt tylny, lewą za uchwyt przedni.** Trzymanie pilarki z odwróconym ustawieniem rąk zwiększa ryzyko obrażeń ciała i nie nigdy nie należy go stosować.
- **Podkresywar kę należy trzymać wyłącznie za uchwyt o izolowanej powierzchni, ponieważ łańcuch pilarki może podczas pracy naruszyć ukryte przewody lub własny przewód.** W przypadku kontaktu łańcucha pilarki z przewodem pod napięciem nieosłoniętą na metalowych częściach podkresywar ki może także pojawić się napięcie, co może skutkować porażeniem operatorka prądem.
- **Stosować środki ochrony oczu. Zalecany jest również sprzęt ochrony osobistej dla głowy, rąk, nóg i stóp.** Odpowiednia odzież ochronna zmniejsza ryzyko obrażeń od latających odłamków lub na skutek przypadkowego kontaktu z łańcuchem.
- **Nie obsługiwać pilarki na drzewie, drabinie, dachu lub niestabilnej platformie.** Obsługa pilarki w ten sposób może skutkować poważnymi obrażeniami ciała.
- **Zawsze należy utrzymywać odpowiedni odstęp pomiędzy stopami i pracować pilarką tylko na stabilnym, bezpiecznym i płaskim podłożu.** Śliskie lub niestabilne podłoża, takie jak drabiny mogą spowodować utratę równowagi i kontroli nad pilarką.
- **W czasie cięcia naprężonego konaru należy uważać na odbicie.** Uwolnienie napięcia w włóknach drewna może doprowadzić do odbicia i uderzenia operatorka i/lub utraty kontroli nad pilarką.
- **Należy zachować szczególną ostrożność w czasie cięcia krzewów i młodych drzew.** Cienki materiał może zostać pochwycony przez łańcuch piły i pociągnięty w stronę operatorka lub spowodować utratę równowagi.
- **Postępować zgodnie z instrukcjami dotyczącymi smarowania, napinania łańcucha oraz wymiany prowadnicy i łańcucha.** Niewłaściwie napięty lub

nasmarowany łańcuch może się urwać lub zwiększyć ryzyko wystąpienia odbicia.

- **W czasie przenoszenia trzymać wyłączoną pilarkę za uchwyt, tak aby łańcuch znajdował się z dala od ciała.** Podczas przewożenia lub przechowywania pilarki należy pamiętać o założeniu osłony prowadnicy. Odpowiednie obchodzenie się z pilarką zmniejsza ryzyko dotknięcia do wirującego łańcucha.
- **Ciąć tylko drewno. Nie używać pilarki do celów niezgodnych z jej przeznaczeniem. Nie używać pilarki do cięcia tworzyw sztucznych, kamienia lub niedrewnianych materiałów budowlanych.** Stosowanie pilarki do działań innych niż te, do których została przeznaczona, może doprowadzić do sytuacji niebezpiecznych.
- **Utrzymywać uchwyty w stanie suchym, czystym i wolnym od smaru i oleju.** Uchwyty pokryte smarem lub olejem są śliskie i mogą spowodować utratę kontroli.
- **Nie podejmować próby ścinki drzewa, aż do momentu zrozumienia powiązanego z tym ryzyka oraz sposobów na jego unikanie.** Podczas ścinki drzewa operatork lub osoby postronne mogą odnieść poważne obrażenia.
- **Ta podkresywar ka nie jest przeznaczona do ścinki drzew.** Stosowanie podkresywar ki do prac innych niż te, do których została przeznaczona, może doprowadzić do odniesienia poważnych obrażeń przez operatorka lub osoby postronne.
- **Stanowczo zalecamy, aby początkujący użytkownicy najpierw przećwiczyli cięcie kłód na koźle lub łożu.**

Przyczyny i zabezpieczanie przed odbiciem

Odbicie może nastąpić, gdy wierzchołek prowadnicy dotknie do jakiegoś przedmiotu lub gdy szczelina w drewnie zamyka się i powoduje zakleszczanie łańcucha. Dotknięcie wierzchołkiem do jakiegoś przedmiotu może spowodować odrzucenie w górę i w tył, w kierunku operatorka. Zakleszczenie łańcucha pilarki na górnym odcinku prowadnicy może spowodować nagłe pchnięcie prowadnicy do tyłu w stronę operatorka. Każda z tych reakcji może spowodować, że stracisz kontrolę nad pilarką, co może doprowadzić do poważnych obrażeń. Podczas pracy nie należy polegać wyłącznie na systemach bezpieczeństwa pilarki łańcuchowej. Jako operatork pilarki musi podjąć kilka kroków, aby praca z pilarką nie zakończyła się wypadkiem lub obrażeniami. Odbicie jest efektem złego używania narzędzia i/lub niewłaściwych procedur obsługi lub warunków i można go uniknąć, stosując się do poniższych zaleceń.

- **Należy utrzymywać pewny chwyt, z kciukami i palcami opłatającymi uchwyty pilarki, z oboma rękami na niej i ustawić ciało i ramię tak, aby być w stanie przeciwstawić się siłom odbicia.** Siły odbicia mogą być kontrolowane przez operatorka w przypadku stosowania odpowiednich środków ostrożności. Nie zdejmować dłoni z uchwytów pilarki.
- **Nigdy nie sięgać za daleko i nie ciąć powyżej wysokości ramion.** Dzięki temu uniknie się przypadkowego dotknięcia wierzchołkiem

przewodnicy i zapewni lepszą kontrolę nad pilarką w nieoczekiwanych sytuacjach.

- **Stosować tylko określone przez producenta zamienne prowadnice i podkrzesywarki.** Niewłaściwe prowadnice i podkrzesywarki mogą doprowadzić do zerwania łańcucha i/lub odbicia.
- **Przestrzegać zasad producenta, dotyczących ostrzenia i konserwacji prowadnicy i łańcucha pilarki.** Zmniejszanie wysokości ogranicznika zagłębienia może doprowadzić do zwiększonego odbicia.

Ogólne ostrzeżenia dotyczące bezpieczeństwa okrzesywarki na wysięgniku

Postępować zgodnie ze wszystkimi instrukcjami podczas usuwania zakleszczonego materiału, przechowywania lub serwisowania okrzesywarki na wysięgniku. Upewnić się, że przełącznik jest wyłączony i że akumulator został wyjęty. Nieoczekiwane uruchomienie okrzesywarki na wysięgniku podczas usuwania zakleszczonego materiału lub serwisowania może spowodować poważne obrażenia ciała.

Środki ochrony osobistej



OSTRZEŻENIE: Przed rozpoczęciem użytkowania produktu przeczytać następujące ostrzeżenia.

- Podczas używania produktu należy zawsze mieć na sobie zatwierdzone środki ochrony osobistej. Środki ochrony osobistej nie eliminują całkowicie ryzyka odniesienia obrażeń, natomiast ograniczają ich rozmiar w razie zaistnienia wypadku. Skorzystać z pomocy dealera przy wyborze odpowiedniego sprzętu.
- Stosować kask, jeśli istnieje zagrożenie spadającymi obiektami.

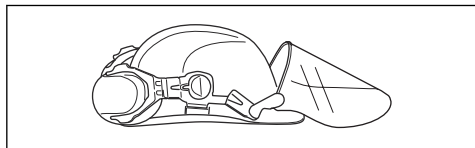

- Stosować atestowane środki ochrony słuchu.

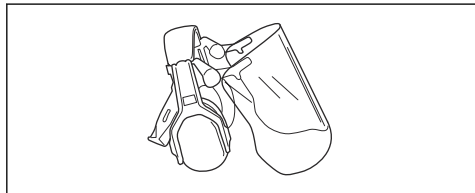

- Stosować atestowane środki ochrony oczu. Podczas używania maski ochronnej twarzy należy mieć na sobie także zatwierdzone okulary ochronne. Za zatwierdzone okulary ochronne uważane są także,

które są zgodne z normami ANSI Z87.1 dla USA lub EN 166 dla krajów UE.

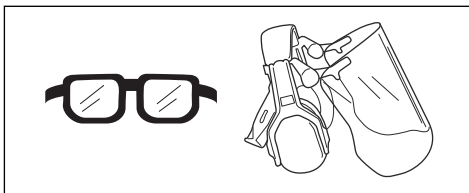

- W razie potrzeby, na przykład podczas mocowania, sprawdzania lub czyszczenia osprzętu tnącego, stosować rękawice ochronne.

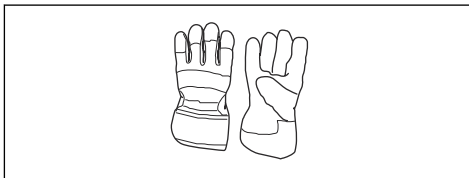

- Nosić buty ochronne lub buty z antypoślizgowymi podeszwami.



- Używać spodni z wkładką zabezpieczającą.
- Nosić odzież wykonaną z mocnego materiału. Nosić odzież z długimi nogawkami i długimi rękawami, wykonaną z mocnego materiału. Luźne części odzieży mogą zahaczyć o krzewy lub gałęzie. Nie nosić biżuterii, krótkich spodni, sandałów ani nie pracować na bosą. Utrzymywać włosy w sposób bezpieczny powyżej poziomu barków.
- Zawsze mieć pod ręką apteczkę pierwszej pomocy.



Zespoły zabezpieczające na urządzeniu



OSTRZEŻENIE: Przed rozpoczęciem użytkowania produktu przeczytać następujące ostrzeżenia.

W tym rozdziale opisano funkcje bezpieczeństwa produktu, jego przeznaczenie oraz sposób przeprowadzania czynności kontrolnych i konserwacji, aby zapewnić jego poprawne działanie. Patrz wskazówki pod nagłówkiem *Przeгляд produktu na stronie 432*, aby sprawdzić rozmieszczenie poszczególnych elementów w Twoim urządzeniu.

Jeżeli urządzenie nie jest prawidłowo konserwowane i nie jest poddawane profesjonalnie wykonywanym naprawom i/lub obsłudze technicznej, skraca się jego żywotność i zwiększa ryzyko wypadku. Aby uzyskać dodatkowe informacje, należy skontaktować się z najbliższym punktem serwisowym.



OSTRZEŻENIE: Nie wolno używać produktu, którego elementy zabezpieczające są uszkodzone. Elementy zabezpieczające produktu należy kontrolować i konserwować zgodnie z opisem w niniejszym rozdziale. Jeżeli Twój produkt nie spełnia któregokolwiek z warunków kontrolnych, skontaktuj się z przedstawicielem serwisu w celu dokonania naprawy.



UWAGA: Wszelkie czynności obsługowe i naprawy maszyny wymagają specjalnego przeszkolenia. Szczególnie dotyczy to elementów zabezpieczających urządzenia. Jeżeli maszyna nie spełnia jakiegokolwiek z niżej wymienionych warunków kontrolnych, należy ją oddać do warsztatu obsługi technicznej. Kupując nasze produkty zyskujesz także gwarancję profesjonalnej obsługi i napraw. Jeżeli w miejscu zakupu nie jest prowadzona obsługa serwisowa, zapytaj o adres najbliższego warsztatu obsługi technicznej.

Sprawdzanie klawiatury

1. Wcisnąć i przytrzymać przycisk start/stop (A).

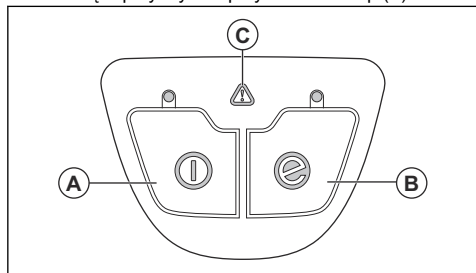

- a) Produkt jest włączony, gdy świeci się kontrolka LED.
 - b) Produkt jest wyłączony, gdy kontrolka LED nie świeci.
2. Informacje na temat funkcji przycisku SavE (B), patrz *Uruchamianie funkcji SavE na stronie 446*.

3. Patrz *Rozwiązywanie problemów na stronie 453*, jeśli włączy się lub miga wskaźnik ostrzegawczy (C).

Sprawdzanie blokady manetki gazu

Blokada manetki gazu zapobiega przypadkowemu naciśnięciu. Po zwolnieniu uchwytu blokada i manetka gazu powrócą do swoich pozycji wyjściowych.

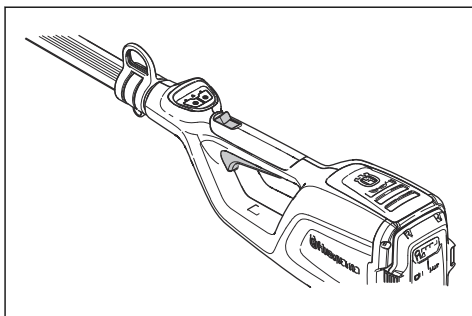

1. Sprawdzić, czy manetka gazu jest zablokowana, gdy jej blokada znajduje się w położeniu początkowym.

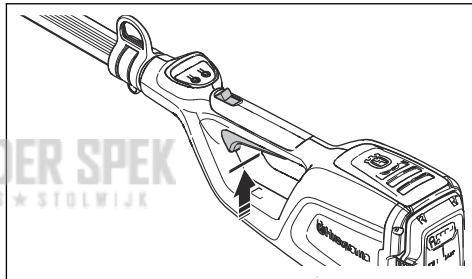

2. Pociągnąć i zwolnić blokadę, a następnie upewnić się, że powraca do położenia początkowego.

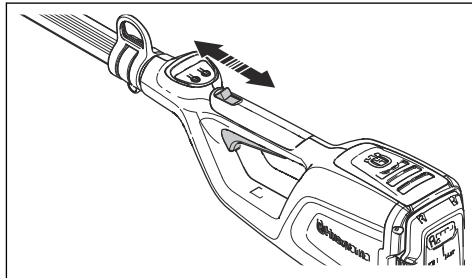

3. Sprawdzić, czy manetka gazu i jej blokada poruszają się płynnie i czy sprężyna powrotna działa prawidłowo.

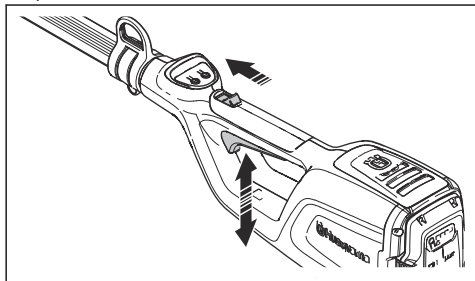

4. Uruchomić produkt, patrz *Uruchamianie produktu na stronie 445*.
5. Włączyć pełne obroty.
6. Zwolnić manetkę gazu i sprawdzić, czy osprzęt tnący całkowicie się zatrzymał.

Instrukcje dotyczące bezpieczeństwa osprzętu tnącego



OSTRZEŻENIE: Przed rozpoczęciem użytkowania produktu przeczytać następujące ostrzeżenia.

- Należy korzystać wyłącznie z zatwierdzonych zestawów prowadnicy/łańcucha pilarki oraz sprzętu do ostrzenia. Aby uzyskać odpowiednie instrukcje — patrz *Przegląd na stronie 446*.
- W trakcie użytkowania lub konserwacji łańcucha pilarki należy korzystać z rękawic ochronnych. Łańcuch pilarki, który się nie porusza, może również spowodować obrażenia.
- Dbać o właściwe naostrzenie zębów tnących. Przestrzegaj naszych instrukcji i używaj zalecanego prowadnika pilnika. Uszkodzony lub nieprawidłowo naostrzony łańcuch pilarki zwiększa ryzyko wypadków.

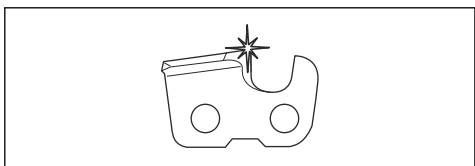

- Utrzymuj prawidłowe ustawienie regulatora wysokości. Przestrzegaj naszych instrukcji i używaj zalecanego ustawienia regulatora wysokości. Użycie

zbyt dużego szablonu do ograniczników zagłębienia zwiększa ryzyko odbicia.

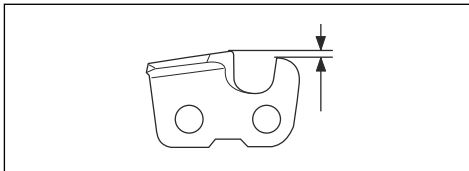

- Dopilnować, aby łańcuch został prawidłowo naprężony. Jeśli łańcuch pilarki nie jest dociśnięty do prowadnicy, może się z niej wypiąć. Nieprawidłowe naprężenie łańcucha pilarki zwiększa zużycie prowadnicy, łańcucha pilarki i zębátki napędowej łańcucha. Patrz *Akcesoria na stronie 456*.

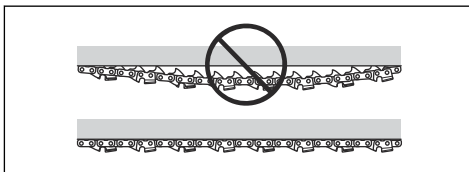

- Regularnie wykonywać czynności konserwacyjne osprzętu tnącego i dbać o jego prawidłowe nasmarowanie. Jeśli łańcuch pilarki nie jest prawidłowo nasmarowany, zwiększa się ryzyko zużycia prowadnicy, łańcucha pilarki i zębátki napędowej łańcucha.

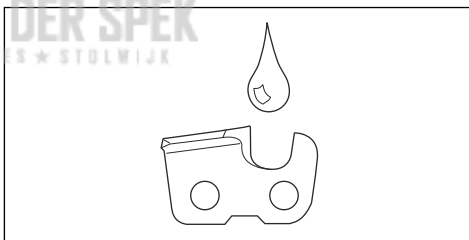

Instrukcje bezpieczeństwa dotyczące obsługi



OSTRZEŻENIE: Przed rozpoczęciem użytkowania produktu przeczytać następujące ostrzeżenia i przestrzegać ich.

- Należy dopilnować, aby podczas pracy żadne osoby postronne ani zwierzęta nie znajdowały się w odległości mniejszej niż 15 m. Jeśli w tym samym miejscu pracuje kilku użytkowników, bezpieczna odległość między nimi powinna wynosić przynajmniej 15 m. W przeciwnym razie występuje ryzyko poważnych obrażeń. W przypadku zbliżenia się osób trzecich natychmiast wyłączyć urządzenie. Nigdy nie obracaj produktu gwałtownie, nie

upewniwszy się, że nikt nie znajduje się z tyłu w strefie zagrożenia.

- Produktu nie wolno nigdy używać podczas złej pogody, na przykład we mgle, w deszczu, przy silnym wietrze, w intensywnym zimnie itp. Bardzo wysokie temperatury atmosferyczne mogą spowodować przegrzanie produktu. Praca w złej pogodzie jest męcząca i niesie ze sobą dodatkowe zagrożenia, np. oblodzenie gruntu czy nieprzewidywalny kierunek obalania drzew.
- Nigdy nie pozwalaj dzieciom na użytkowanie lub przebywanie w pobliżu produktu. Ponieważ produkt można łatwo uruchomić, dzieci mogą być w stanie go włączyć, jeżeli nie będą pilnowane. Oznacza to ryzyko poważnych obrażeń. Dlatego należy odłączyć akumulator, gdy produkt nie jest pod nadzorem.
- Dopilnować, aby ludzie, zwierzęta ani inne obiekty nie mogły zakłócić pracy urządzenia oraz aby nie weszły w kontakt z osprzętem tnącym ani luźnymi przedmiotami odrzucanymi przez osprzęt.
- Mając założone ochronniki słuchu należy zawsze być szczególnie uważnym na sygnały i zawołania ostrzegawcze. Ochronniki słuchu należy zdejmować zaraz po wyłączeniu maszyny.
- Nadmierne wibracje mogą spowodować uszkodzenia naczyń krwionośnych lub nerwów u osób mających problemy z krążeniem. W przypadku rozpoznania u siebie objawów, których przyczyną może być narażenie na nadmierne wibracje, należy zwrócić się do lekarza. Przykładami takich objawów są drętwienie, brak czucia, „łaskotanie”, „kłucie”, ból, całkowita lub częściowa utrata siły, zmiany koloru skóry lub naskórka. Objawy te występują zazwyczaj w palcach, dłońach lub nadgarstkach.
- W żadnym wypadku nie wolno używać osprzętu tnącego bez zamontowanej, zatwierdzonej osłony. Stosowanie niewłaściwych lub uszkodzonych osłon może stać się przyczyną poważnych obrażeń.
- Przed rozpoczęciem wszelkich prac serwisowych należy zawsze wyłączyć urządzenie, wyjąć akumulator i upewnić się, że osprzęt tnący zatrzymał się całkowicie. Nieprzestrzeganie instrukcji ostrzeżenia łańcucha prowadzi do znacznego zwiększenia ryzyka odbicia.
- Jeżeli znajdziesz się w sytuacji, w której nie jesteś pewny prawidłowości dalszego sposobu postępowania, zasięgnij porady eksperta. Zwróć się do swojego dealera lub warsztatu obsługi technicznej. Nie podejmuj się pracy, gdy uważasz, że nie masz wystarczających kwalifikacji.
- Nie podejmuj się pracy, gdy uważasz, że nie masz wystarczających kwalifikacji.
- Nigdy nie używać urządzenia, odczuwając zmęczenie bądź znajdując się pod wpływem alkoholu lub leków, które mogą wpływać ujemnie na wzrok, zdolność oceny sytuacji lub panowanie nad wykonywanymi ruchami.
- Produkt może zostać gwałtownie odrzucony w bok, gdy wierzchołek prowadnicy natrafi na przedmiot trwale związany z podłożem. Zjawisko to nazywa się

odbiciem. Odbicie może być wystarczająco silne, aby spowodować odrzucenie produktu lub operatora i utratę kontroli nad urządzeniem. Unikać cięcia wierzchołkiem prowadnicy.

- Nigdy nie używać produktu, jeśli nie ma możliwości wezwania pomocy w razie wypadku.
- Utrzymywać dobrą równowagę i upewnić się, że stopy mają mocne oparcie. Upewnić się, że można poruszać się i stać bezpiecznie. Przy poruszaniu się po powierzchni roboczej należy uważać na ewentualne przeszkody (korzenie, gałęzie, doły, rowy itp.). Szczególną ostrożność należy zachować podczas pracy na pochyłym terenie.
- Zawsze sprawdzać miejsce pracy. Usunąć wszystkie porzucane przedmioty, jak kamienie, szkło, gwoździe, druty, sznurki i inne, które mogą zostać odrzucone przez maszynę lub zaplątać się na osprzęcie tnącym.
- Zachować szczególną ostrożność podczas cięcia naprężonych drzew. Naprężone drzewo może zarówno przed, jak i po przecięciu sprężynować powracając do swojego normalnego położenia. W razie nieprawidłowego ustawienia się przy drzewie lub niewłaściwego umiejscowienia rządu drzewo może uderzyć w operatora lub w produkt, w wyniku czego można stracić kontrolę. Obie okoliczności mogą doprowadzić do poważnych obrażeń ciała.
- Utrzymuj dobrą równowagę i mocne oparcie dla stóp.
- Użyć szelek, aby podeprzeć produkt i ułatwić jego obsługę.
- Trzymaj zawsze maszynę dwoma rękoma. Trzymać maszynę po prawej stronie ciała.

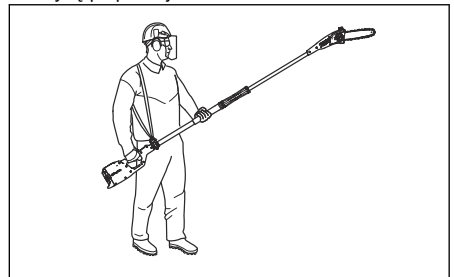

- Przechodząc na inne miejsce pracy, należy wyłączyć produkt. Podczas przemieszczania się na dłuższych odcinkach bądź w czasie transportu, należy używać osłony transportowej.
- Nigdy nie pozostawiać produktu z włączonym silnikiem bez nadzoru.
- Jeśli produkt ma być używany w temperaturze poniżej -10° , należy przedtem przez co najmniej 24 godziny przechowywać go w ogrzewanym miejscu.
- Nigdy nie należy stać bezpośrednio pod przycinaną gałęzią. Może to doprowadzić do poważnych, a nawet śmiertelnych obrażeń ciała.

- Przestrzegać obowiązujących przepisów bezpieczeństwa dotyczących pracy w pobliżu napowietrznych linii energetycznych.
- Niniejszy produkt nie ma izolacji elektrycznej. Konsekwencją dotknięcia lub przybliżenia produktu do przewodów znajdujących się pod napięciem może być śmierć operatora lub poważne obrażenia. Porażenie prądem może nastąpić na odległość, w wyniku powstania łuku elektrycznego, nawet bez dotknięcia do przedmiotu znajdującego się pod napięciem. Im wyższe napięcie, tym większa strefa zagrożenia. Także gałęzie i inne przedmioty mogą przewodzić elektryczność, szczególnie gdy są mokre. Zawsze należy zachować odstęp wynoszący co najmniej 10 m między produktem a przewodami znajdującymi się pod napięciem lub przedmiotami, które się z nimi stykają. W przypadku konieczności wykonania pracy w bliższej odległości należy skontaktować się z dyspozytornią danej elektrowni, aby uzyskać potwierdzenie, że prąd zostanie wyłączony przed przystąpieniem do pracy.
- Niewłaściwy lub uszkodzony osprzęt tnący zwiększa ryzyko wypadku.

Zasady bezpieczeństwa związane z akumulatorem



OSTRZEŻENIE: Przed rozpoczęciem użytkowania produktu przeczytać następujące ostrzeżenia.

- Zalecany akumulator to BLi10. Akumulatory są zabezpieczone szyfrem programowym.
- Jako źródła zasilania do powiązanych produktów BLi10 należy używać wyłącznie akumulatorów Husqvarna. Aby uniknąć obrażeń, nie należy używać akumulatora jako źródła zasilania innych produktów.
- Ryzyko porażenia prądem. Nie zwierać zacisków akumulatora kluczami, śrubami ani innymi metalowymi przedmiotami. Może to spowodować zwarcie akumulatora.
- Nie należy używać akumulatorów, których nie można ładować.
- Nie wkładać żadnych przedmiotów do szczelin powietrznych akumulatora.
- Chronić akumulator przed bezpośrednim działaniem promieni słonecznych, wysoką temperaturą i otwartym płomieniem. Akumulator może spowodować oparzenia i/lub oparzenia chemiczne.
- Akumulator należy chronić przed deszczem i wodą.
- Akumulator należy chronić przed działaniem mikrofal i wysokiego ciśnienia.
- Nie próbować rozbierać ani rozbijać akumulatora.
- Nie należy pozwalać na wejście kwasu akumulatorowego w kontakt ze skórą. Kwas akumulatorowy powoduje obrażenia skóry, korozję i oparzenia. W przypadku dostania się kwasu akumulatorowego do oka nie trzeć oczu, tylko płukać je wodą przez przynajmniej 15 min. Jeśli kwas

akumulatorowy wejdzie w kontakt ze skórą, należy oczyścić skórę dużą ilością wody z mydłem. Uzyskać pomoc medyczną.

- Akumulator można użytkować w zakresie temperatur od -10°C do 40°C.
- Do czyszczenia akumulatora i ładowarki nie należy używać wody. Patrz *Czyszczenie produktu, akumulatora i ładowarki na stronie 452*.
- Nie należy używać wadliwego ani uszkodzonego akumulatora.
- Przechowywać akumulatory z dala od metalowych przedmiotów, takich jak gwoździe, śruby czy biżuteria.
- Przechowywać akumulator z dala od dzieci.

Zasady bezpieczeństwa w czasie obsługi ładowarki



OSTRZEŻENIE: Przed rozpoczęciem użytkowania produktu przeczytać następujące ostrzeżenia.

- Nieprzestrzeganie zasad bezpieczeństwa stwarza ryzyko porażenia prądem lub wystąpienia zwarcia.
- Nie używać innych ładowarek do akumulatorów niż te dostarczone dla danego produktu. Do ładowania akumulatora BLi10 zaleca się użycie ładowarki QC80.
- Nie należy podejmować prób rozmontowania ładowarki.
- Nie należy używać wadliwej lub uszkodzonej ładowarki do akumulatora.
- Nie podnosić ładowarki do akumulatora za przewód zasilający. Aby odłączyć ładowarkę do akumulatora od gniazda, wyciągnąć wtyczkę. Nie ciągnąć za przewód.
- Należy chronić wszystkie przewody i przedłużacze przed działaniem wody, olejów oraz przedmiotów o ostrych krawędziach. Uważać także, aby przewód nie został zakleszczony między obiektami np. drzwiami, furtkami lub innymi.
- Nie używać ładowarki do akumulatora w pobliżu łatwopalnych materiałów lub materiałów, które mogą powodować korozję. Upewnić się, że ładowarka nie jest przykryta. W razie zauważenia dymu lub ognia należy odłączyć ładowarkę od źródła zasilania.
- Należy ładować akumulator wyłącznie wewnątrz budynku, w miejscu z dobrym przepływem powietrza i z dala od światła słonecznego. Nie należy ładować akumulatora na zewnątrz pomieszczeń. Nie ładować akumulatora w wilgotnym otoczeniu.
- Ładowarkę można użytkować w zakresie temperatur od 5°C do 40°C. Ładowarki należy używać w suchym, dobrze wentylowanym i wolnym od pyłów środowisku.
- Nie wkładać żadnych przedmiotów do szczelin wentylacyjnych ładowarki.

- Styków ładowarki nie należy zwierać metalowymi przedmiotami, gdyż może to wywołać zwarcie.
- Należy używać zatwierdzonych gniazd głównych, które nie są uszkodzone. Upewnić się, że przewód ładowarki nie jest uszkodzony. Jeżeli używane są przedłużacze, upewnić się, że nie są one uszkodzone.

Instrukcje bezpieczeństwa dotyczące konserwacji



OSTRZEŻENIE: Przed rozpoczęciem prac konserwacyjnych produktu przeczytać następujące ostrzeżenia.

- Wyjąć akumulator przed rozpoczęciem prac konserwacyjnych, innych przeglądów lub montażu produktu.

- Użytkownikowi wolno wykonywać tylko te czynności konserwacyjne i serwisowe, które są wskazane w niniejszej instrukcji obsługi. W przypadku czynności konserwacyjnych i serwisowych o szerszym zakresie należy zwrócić się do autoryzowanego serwisu.
- Do czyszczenia akumulatora ani ładowarki nie należy używać wody. Silne detergenty mogą spowodować uszkodzenie tworzywa sztucznego.
- Zaniedbanie czynności konserwacyjnych skróci cykl życia produktu i zwiększy ryzyko wypadków.
- Dla wszystkich prac serwisowych i naprawczych, zwłaszcza dla urządzeń zabezpieczających na produkcie, konieczne jest specjalne przeszkolenie. Jeśli nie wszystkie opisane w niniejszej instrukcji obsługi kontrole zakończą się pomyślnie po wykonaniu konserwacji, należy zwrócić się do autoryzowanego serwisu. Gwarantujemy profesjonalne naprawy i serwisowanie produktu.
- Używaj wyłącznie oryginalnych części zamiennych.

Montaż

Wstęp



OSTRZEŻENIE: Przed zmontowaniem produktu należy zapoznać się z rozdziałem dotyczącym bezpieczeństwa.

Montaż wałka

1. Upewnić się, że wtyczki elektryczne są wyrównane.

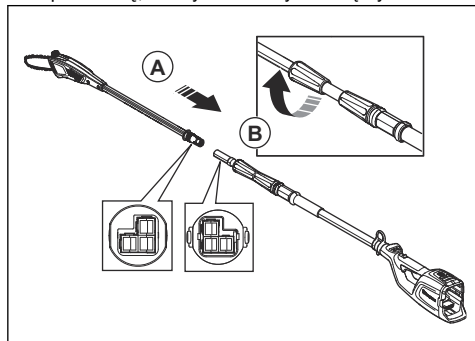

2. Dobrze połączyć ze sobą końce wału (A).
3. Dokręcić uchwyt skręcany na wale (B) po stronie głowicy pilarki.

Aby wyregulować długość wałka

1. Odkręcić uchwyt skręcany na wale (A) po obudowy akumulatora.

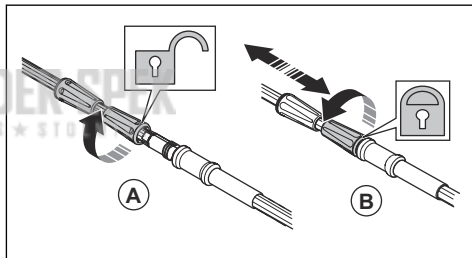

2. Wyregulować wał na odpowiednią długość.
3. Dokręcić uchwyt skręcany (B).

Regulacja szelek

Podczas korzystania z produktu należy zawsze używać szelek. Szelki zapewniają maksymalną kontrolę podczas działania produktu. Szelki zapobiegają zmęczeniu rąk i kręgosłupa.

1. Nałożyć szelki.
2. Przyczepić produkt do haka znajdującego się przy szelkach.

3. Wyregulować długość szelek, tak aby hak do zawieszania maszyny znajdował się mniej-więcej na wysokości prawego biodra.

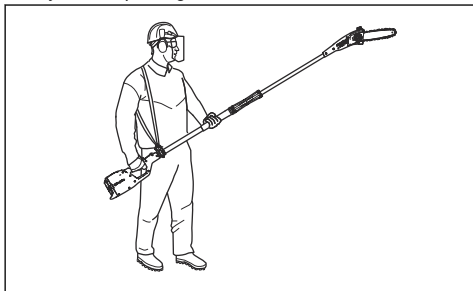

Przeznaczenie

Wykonanie kontroli funkcjonalnej przed użyciem produktu

1. Sprawdzić wlot powietrza pod kątem zabrudzeń i uszkodzeń. Za pomocą szczotki oczyścić z trawy i liści.
2. Upewnić się, że produkt działa prawidłowo.
3. Dokręcić wszystkie nakrętki i śruby.
4. Upewnić się, że głowica pilarki jest dobrze zamocowana.
5. Sprawdzić głowicę pilarki pod kątem uszkodzeń, na przykład pęknięć. Jeśli głowica pilarki jest uszkodzona, wymień ją.
6. Upewnić się, że pokrywy nie są uszkodzone i że są prawidłowo zamocowane.

Podłączanie ładowarki

1. Ładowarkę należy podłączyć do źródła zasilania o napięciu i częstotliwości zgodnymi z tabliczką znamionową.
2. Włożyć wtyczkę do gniazdka elektrycznego z uziemieniem. Dioda ładowarki błysnie jeden raz na zielono.

Uwaga: Akumulator nie ładuje się, jeżeli jego temperatura przekracza 50°C. Jeśli temperatura przekracza 50°C, ładowarka czeka na ostygnięcie akumulatora przed jego naładowaniem.

Podłączanie akumulatora do ładowarki

Uwaga: Akumulator należy naładować przed pierwszym użyciem. Nowy akumulator jest naładowany jedynie w 30%.

1. Sprawdzić, czy akumulator jest suchy.
2. Akumulator należy podłączyć do ładowarki.

3. Sprawdzić, czy zielony wskaźnik ładowania na ładowarce zaświeci się. Oznacza to, że akumulator jest podłączony do ładowarki.
4. Akumulator jest całkowicie naładowany, gdy włączą się wszystkie diody LED (A).

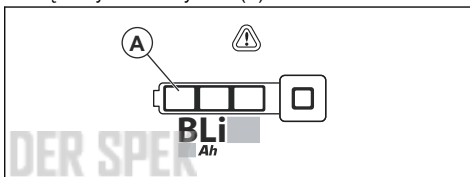

5. Aby odłączyć ładowarkę od gniazdka elektrycznego, wyciągnąć wtyczkę. Nie ciągnąć za przewód.
6. Akumulator należy wyjąć z ładowarki.

Uwaga: Aby uzyskać więcej informacji, należy zapoznać się z instrukcjami obsługi akumulatora i ładowarki.

Podłączanie akumulatora do produktu



OSTRZEŻENIE: Należy używać wyłącznie oryginalnych akumulatorów Husqvarna w urządzeniu.

1. Należy sprawdzić, czy akumulator jest w pełni naładowany.

2. Włożyć akumulator do uchwyty akumulatora produktu. Akumulator musi łatwo wchodzić w uchwyt. Jeżeli tak się nie dzieje, oznacza to, że nie został prawidłowo włożony.

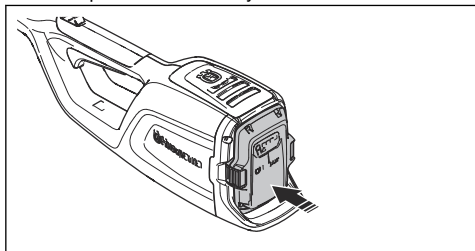

3. Popchnąć dolną część akumulatora i wcisnąć go całkowicie do uchwyty baterii. Po usłyszeniu kliknięcia akumulator zablokuje się na miejscu.
4. Upewnić się, że zatrzaski zamknęły się prawidłowo.

Uruchamianie produktu

1. Nacisnąć i przytrzymać przycisk start/stop do momentu zapalenia się zielonej diody LED.

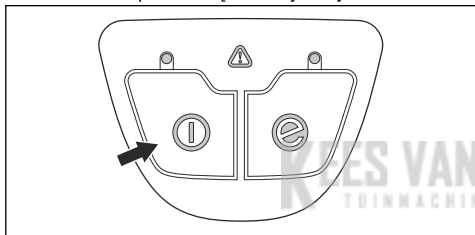

2. Pociągnąć blokadę manetki gazu do tyłu i przytrzymać manetkę.

Cięcie gałęzi



OSTRZEŻENIE: Podczas pracy w pobliżu napowietrznych linii energetycznych należy zachować szczególną ostrożność. Należy pamiętać, że spadające gałęzie mogą spowodować zwarcie.

- Przyjąć odpowiednią postawę w stosunku do gałęzi, aby ciąć ją — jeżeli to możliwe — pod kątem prostym.

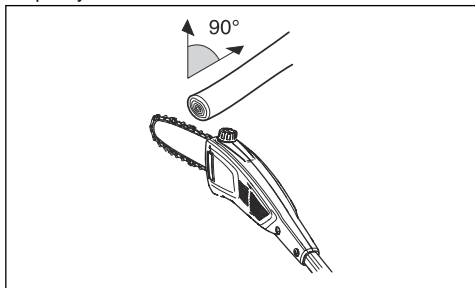

- Duże gałęzie obcinać po kawałku, aby móc lepiej kontrolować ich spadanie. Należy również zwrócić uwagę na fakt, że spadające gałęzie po uderzeniu w podłoże mogą odbić się w kierunku użytkownika.

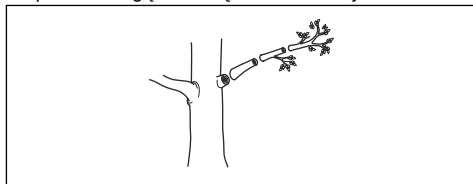

- Nigdy nie obcinać w miejscu przynasadowego zgrubienia gałęzi, ponieważ ma to wpływ na gojenie się uszkodzeń i zwiększa ryzyko ataku grzybów.

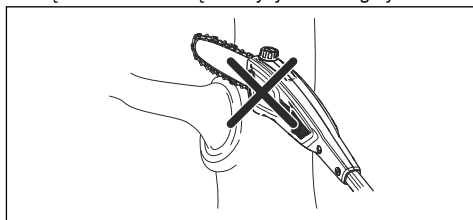

- W celu zapewnienia podparcia podczas cięcia należy użyć ogranicznika w podstawie głowicy tnącej. Pozwoli to zapobiec odbiciu osprzętu tnącego.

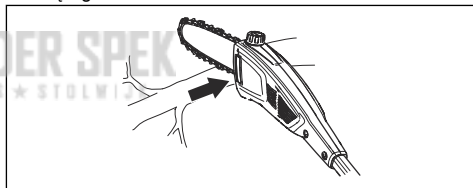

- Przed obcięciem gałęzi podetnij ją lekko od spodu. W ten sposób unikniesz uszkodzeń kory drzewa, które mogą być przyczyną trudnych do zagojenia i trwałych uszkodzeń drzewa. Rzaz nie powinien być grubszy niż 1/3 grubości gałęzi, aby pilarka się nie zakleszczyła. Osprzęt tnący należy zawsze wyjmować z rzazu w gałęzi, gdy łańcuch się obraca, gdyż zapobiega to zakleszczeniu się osprzętu tnącego w rzazie.

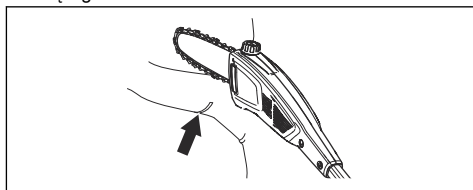

- Zadbaj o to, aby mieć stabilną postawę przy pracy i aby nie przeszkadzały ci gałęzie, kamienie ani drzewa.



OSTRZEŻENIE: Nigdy nie włączaj manetki gazu, nie mając pełnej kontroli nad osprzętem tnącym.

Uruchamianie funkcji SavE

Ten produkt jest wyposażony w funkcję SavE. Funkcja SaveE zapewnia najdłuższy czas pracy na akumulatorze.

1. Nacisnąć przycisk SavE. Po włączeniu funkcji zaświeci się dioda LED.

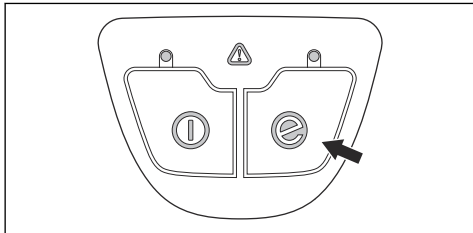

2. Ponowne naciśnięcie przycisku SavE wyłączy funkcję.

Wyłączanie produktu

1. Zwolnić włącznik zasilania.
2. Nacisnąć przycisk STOP, a następnie zgaśnie zielona dioda LED.
3. Wyjąć akumulator z produktu. Należy nacisnąć 2 przyciski zwalniające i wyciągnąć akumulator.

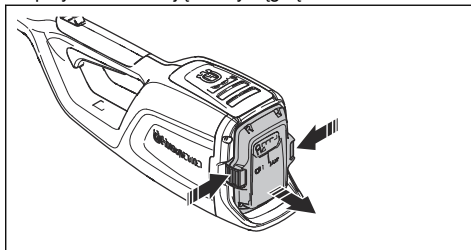

Przegląd

Wstęp



OSTRZEŻENIE: Przed przystąpieniem do konserwacji produktu zapoznać się z rozdziałem dotyczącym bezpieczeństwa.



OSTRZEŻENIE: Przed przystąpieniem do konserwacji produktu wyjąć akumulator.

Plan konserwacji



OSTRZEŻENIE: Wyjąć akumulator przed przystąpieniem do konserwacji.

Poniżej znajduje się lista czynności konserwacyjnych, które należy wykonywać przy urządzeniu. Szczegółowe informacje można znaleźć w rozdziale poświęconym konserwacji.

Przegląd	Codziennie	Co tydzień	Co miesiąc
Oczyścić zewnętrzne części produktu za pomocą suchej szmatki. Nie należy stosować wody.	X		
Upewnić się, że przyciski start/stop działają poprawnie i są sprawne.	X		
Sprawdzić, czy włącznik zasilania i jego blokada działają prawidłowo pod względem bezpieczeństwa.	X		
Upewnić się, że wszystkie elementy sterujące działają i nie są uszkodzone.	X		
Uchwyty powinny być czyste i suche. Upewnić się, że na uchwytach nie ma oleju ani smaru.	X		
Upewnić się, że osłona łańcucha piły nie jest uszkodzona. Wymienić osłonę łańcucha piły, jeśli jest uszkodzona.	X		

Przegląd	Codziennie	Co tydzień	Co miesiąc
Upewnić się, że wszystkie śruby i nakrętki są dokręcone.	X		
Wyczyścić korek zbiornika oleju	X		
Sprawdzić, czy działają przyciski uwalniające akumulator oraz czy blokują go na miejscu w produkcie.	X		
Sprawdzić, czy ładowarka nie jest uszkodzona i działa prawidłowo.	X		
Sprawdzić, czy akumulator nie jest uszkodzony.	X		
Należy sprawdzić, czy akumulator jest naładowany.	X		
Upewnić się, że ładowarka nie jest uszkodzona.	X		
Sprawdzić stan wszystkich przewodów, połączeń i złączy. Upewnić się, że nie są brudne ani uszkodzone.		X	
Wyczyścić osłonę łańcucha piły.		X	
Sprawdzić połączenia pomiędzy akumulatorem a urządzeniem. Sprawdzić połączenie pomiędzy akumulatorem a ładowarką.			X
Upewnić się, że głowica tnąca nie jest uszkodzona. Jeśli głowica pilarki jest uszkodzona, wymień ją.	Wszystkie czynności serwisowe związane z głowicą tnącą muszą być wykonywane przez autoryzowanego dealera Husqvarna		
Sprawdzić zużycie zębataki napędowej łańcucha.	Wymieniać zębatkę napędową łańcucha po okresie ok. 100 godz. pracy lub częściej w razie potrzeby.		

Kontrola osprzętu tnącego

1. Upewnić się, że nie ma pęknięć w nitach i łączach, oraz że żadne nity nie są poluzowane. Wymienić w razie potrzeby.

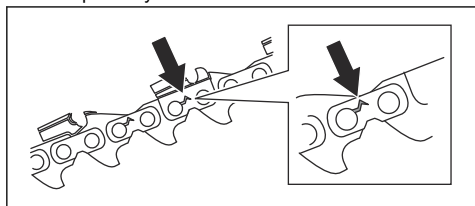

2. Upewnić się, że łańcuch łatwo się zgina. Wymienić łańcuch, jeśli jest sztywny.
3. Porównać łańcuch pilarki z nowym łańcuchem, aby sprawdzić, czy nity i ogniwa nie są zużyte.

4. Wymienić łańcuch piły, gdy najdłuższa część zęba tnącego jest krótsza niż 4 mm/0,16 cala. Wymienić łańcuch piły w przypadku pęknięcia zębów tnących.

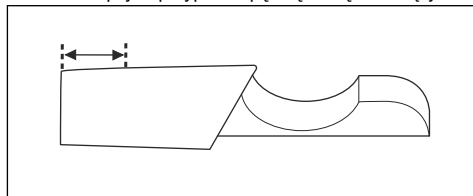

Wymiana prowadnicy

1. Obrócić pokrętko blokujące w lewo i zdjąć pokrywę ochronną (A).

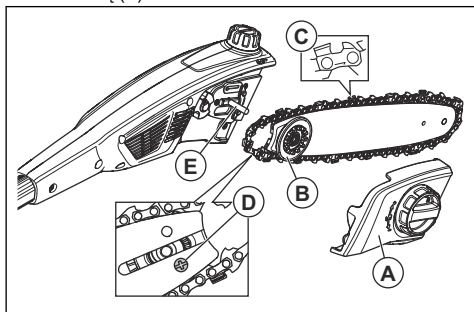

2. Zdjąć prowadnicę z zamontowanym łańcuchem piły.
3. Zdjąć łańcuch piły z prowadnicy.
4. Wykręcić śrubę (D) i zdjąć zębatkę. Trzymać zębatkę w pobliżu.
5. Przykręcić zębatkę śrubą (D) do nowej prowadnicy.
6. Włożyć łańcuch piły w rowek prowadnicy.
7. Zamontować prowadnicę i zębatkę (B) na sworzniu prowadnicy (E).
8. Założyć łańcuch piły wokół zębataki napędowej. Upewnić się, że zęby tnące są skierowane w kierunku przeciwnym do zębataki napędowej (C).
9. Zamontować pokrywę ochronną (A) i przekręcić pokrętko blokujące w prawo.
10. Naciągnąć łańcuch pilarki. Instrukcje, patrz *Regulacja napięcia łańcucha piły na stronie 451.*

Wymiana łańcucha piły

1. Obrócić pokrętko blokujące w lewo i zdjąć pokrywę ochronną (A).

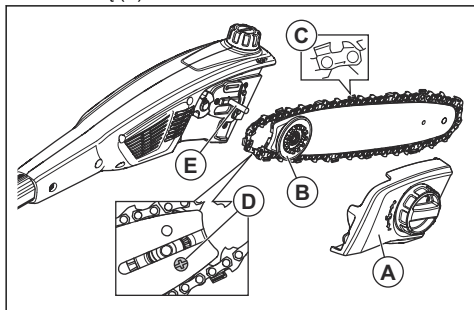

2. Zdjąć prowadnicę z zamontowanym łańcuchem piły.
3. Zdjąć łańcuch piły z prowadnicy.
4. Włożyć nowy łańcuch piły w rowek prowadnicy.
5. Zamontować prowadnicę i zębatkę (B) na sworzniu prowadnicy (E).
6. Założyć łańcuch piły wokół zębataki napędowej. Upewnić się, że zęby tnące są skierowane w kierunku przeciwnym do zębataki napędowej (C).

7. Zamontować pokrywę ochronną (A) i przekręcić pokrętko blokujące w prawo.
8. Naciągnąć łańcuch pilarki. Instrukcje, patrz *Regulacja napięcia łańcucha piły na stronie 451.*

Ostrzenie łańcucha piły

Informacje na temat prowadnicy i łańcucha



OSTRZEŻENIE: W trakcie konserwacji łańcucha należy używać rękawic ochronnych. Łańcuch pilarki, który się nie porusza, może również spowodować obrażenia.

Wymienić zużyty lub uszkodzony prowadnicę lub łańcuch na elementy zalecane przez Husqvarna. Jest to konieczne, aby zachować funkcje bezpieczeństwa produktu. Patrz *Akcesoria na stronie 456*, aby zapoznać się z listą zalecanych zamiennych prowadnic oraz łańcuchów.

- Długość prowadnicy, cale/cm. Informacje o długości prowadnicy można zazwyczaj znaleźć na jej tylnym końcu.

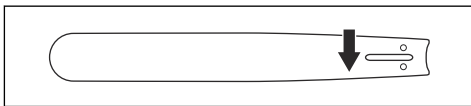

- Ilość zębów na zębatace końcówki prowadnicy (T).

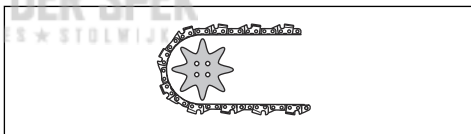

- Podziałka łańcucha, cale. Końcówka prowadnicy i zębatka napędowa łańcucha pilarki muszą być dostosowane do odległości między ogniwami prowadzącymi.

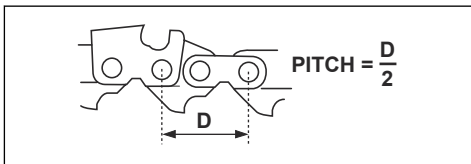

- Ilość ogniw prowadzących (szt.). Liczba ogniw prowadzących zależy od typu prowadnicy.

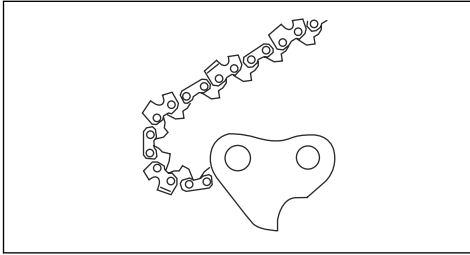

- Szerokość rowka prowadnicy, cale/mm. Szerokość rowka prowadnicy musi odpowiadać szerokości ogniw prowadzących.

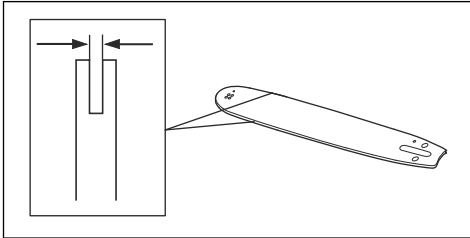

- Otwór smarujący łańcucha i otwór napinacza łańcucha. Prowadnica musi być dopasowana do urządzenia.

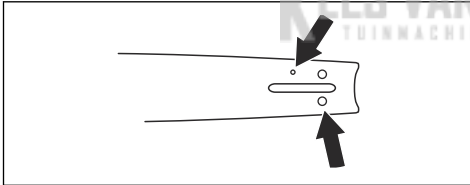

- Szerokość ogniw prowadzącego, mm/calce.

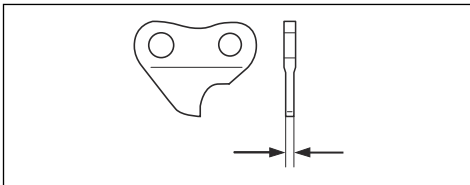

Informacje ogólne na temat ostrzenia zębów tnących

Nie używać stępienego łańcucha piły. Jeżeli łańcuch piły jest stępieniony, potrzeba więcej siły do przepchnięcia prowadnicy przez drewno. Jeżeli łańcuch piły jest

bardzo stępieniony, będzie spod niego wylatywał pył zamiast trocin.

Ostry łańcuch łatwo wchodzi w drewno i wylatują spod niego duże i długie wióry.

Na część tnącą łańcucha piły, czyli ogniwu tnące, składa się ząb tnący (A) oraz ogranicznik zagłębienia (B). Różnica wysokości między tymi dwoma elementami określa głębokość cięcia (ustawienie ogranicznika zagłębienia).

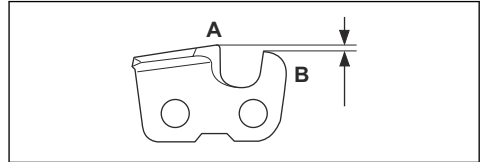

Podczas ostrzenia zębów tnących należy zwrócić uwagę na następujące kwestie:

- Kąt zaostrenia.

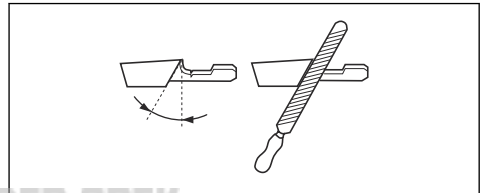

- Kąt ostrza.

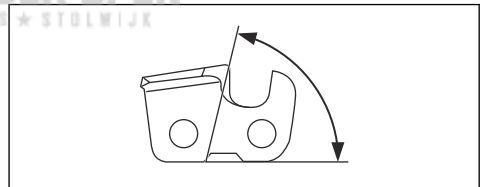

- Kąt pozycji pilnika (kąt czołowy)

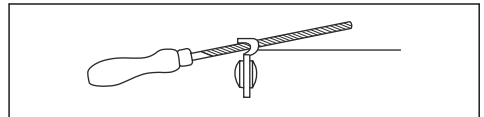

- Średnica pilnika okrągłego

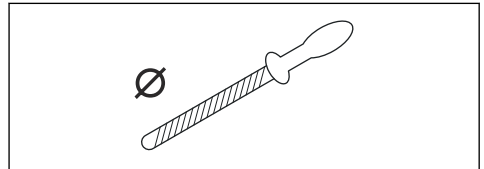

Trudno naostrzyć łańcuch tnący bez odpowiednich narzędzi. Użyć prowadnika pilnika Husqvarna. Pomoże on utrzymać maksymalną wydajność cięcia i minimalne ryzyko odbicia.



OSTRZEŻENIE: Siła odbicia zwiększa się znacząco w przypadku postępowania niezgodnego z instrukcjami ostrzenia.

Uwaga: Informacje na temat ostrzenia łańcucha, patrz *Ostrzenie zębów tnących* na stronie 450.

Ostrzenie zębów tnących

1. Użyć pilnika okrągłego i prowadnika pilnika, aby naostrzyć ząb tnący.

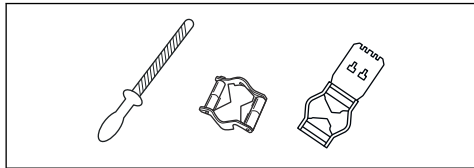

Uwaga: Patrz *Akcesoria* na stronie 456, aby uzyskać informacje na temat pilnika i prowadnika zalecanych dla danej piły łańcuchowej przez firmę Husqvarna.

2. Ustawić prawidłowo prowadnik pilnika względem przecinarki. Zapoznać się z instrukcją dostarczoną wraz z prowadnikiem pilnika.
3. Przesuwać pilnik od wewnętrznej strony zębów tnących na zewnątrz. Zmniejszyć nacisk przy ruchu „do siebie”.

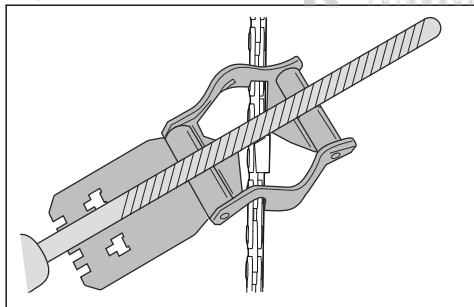

4. Usunąć materiał z jednej strony wszystkich zębów tnących.
5. Obrócić urządzenie i usunąć spiłowany materiał z drugiej strony.
6. Sprawdzić, czy wszystkie zęby tnące są tej samej długości.

Ogólne informacje dotyczące ustawień ogranicznika zagłębienia

Ustawienie ogranicznika zagłębienia (C) zmniejsza się podczas ostrzenia zęba tnącego (A). Aby zachować maksymalną wydajność cięcia, należy usunąć spiłowany materiał z ogranicznika zagłębienia (B) w celu uzyskania

zalecanego ustawienia. Patrz *Dane techniczne* na stronie 455, aby uzyskać instrukcje prawidłowego ustawienia ogranicznika zagłębienia łańcucha pilarki.

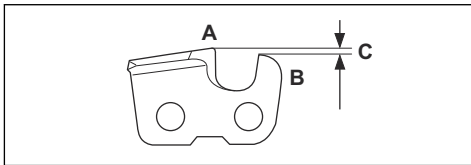

OSTRZEŻENIE: Zbyt duża szczelina ogranicznika zagłębienia zwiększa ryzyko odbić!

Regulacja ustawienia ogranicznika zagłębienia

Przed regulacją ogranicznika zagłębienia lub ostrzeniem zębów tnących, patrz *Informacje ogólne na temat ostrzenia zębów tnących* na stronie 449, aby uzyskać instrukcje. Zalecamy regulację ogranicznika zagłębienia co trzy użycia przy okazji ostrzenia zębów tnących.

Zalecamy używanie naszego prowadnika pilnika z szablonem do ograniczników, by zapewnić prawidłowy wymiar szczeliny łańcucha i prawidłowy kąt ogranicznika.

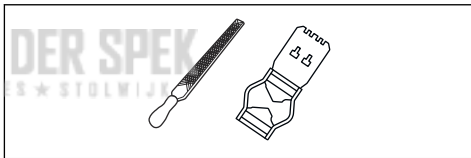

1. Aby wyregulować ogranicznik zagłębienia, należy użyć płaskiego pilnika i szablonu do ograniczników zagłębienia. Należy korzystać wyłącznie z ogranicznika zagłębienia Husqvarna z szablonem do ograniczników, by zapewnić prawidłowy wymiar szczeliny łańcucha i prawidłowy kąt ogranicznika.
2. Umieścić szablon na łańcuchu.

Uwaga: Patrz zestaw szablonu ogranicznika zagłębienia, aby uzyskać więcej informacji na temat korzystania z narzędzia.

3. Użyć płaskiego pilnika, aby usunąć część ogranicznika zagłębienia, wystającą przez szablon do ograniczników zagłębienia.

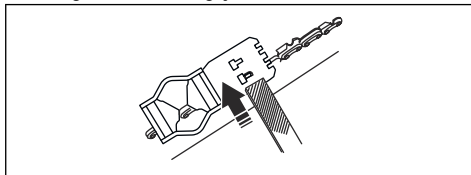

Regulacja napięcia łańcucha piły



OSTRZEŻENIE: Nieprawidłowe napięcie łańcucha piły może doprowadzić do jego obluźniania na prowadnicy, co grozi odniesieniem poważnych obrażeń lub śmiercią.

Podczas używania piły jej łańcuch się wydłuża. Ważne jest, aby regularnie regulować napięcie łańcucha piły. Napięcie łańcucha piły należy sprawdzać przed rozpoczęciem pracy z produktem. Łańcuch piły należy napiąć jak najmocniej, ale musi istnieć możliwość swobodnego ręcznego przesuwania łańcucha piły.

Uwaga: Nowy łańcuch piły ma okres docierania. W tym okresie należy częściej sprawdzać napięcie.

1. Obrócić pokrętło blokujące w lewo, aby odblokować regulator napięcia łańcucha.

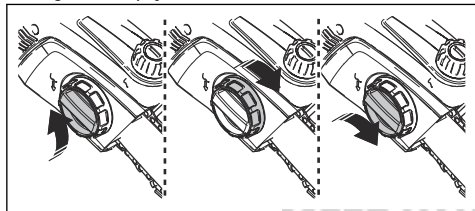

2. Obracać regulator napięcia łańcucha w prawo, aby napiąć łańcuch. Łańcuch piły należy napiąć jak najmocniej. Musi on być naciągnięty na prowadnicę.
3. Sprawdzić, czy można łatwo przesunąć ręką łańcuch po prowadnicy i czy ściśle do niej przylega.

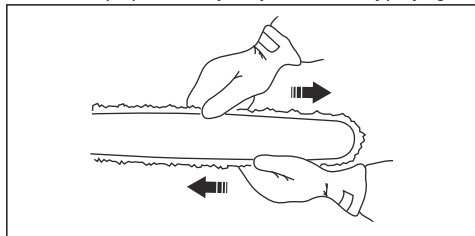

4. Obrócić pokrętło blokujące w prawo, aby zablokować regulator napięcia łańcucha.

Smarowanie osprzętu tnącego



OSTRZEŻENIE: Niewystarczające smarowanie osprzętu tnącego może spowodować pęknięcie łańcucha i być przyczyną poważnych obrażeń, nawet zagrażających życiu.



OSTRZEŻENIE: Nie wolno stosować olejów przepracowanych! Przepracowany

olej stwarza niebezpieczeństwo dla ludzi, produktu oraz dla środowiska.

Olej do smarowania piły łańcuchowej

- Używać oleju o dobrej przyczepności do łańcucha piły. Olej do smarowania piły łańcuchowej musi zachowywać swoją lepkość w każdych warunkach pogodowych, na przykład podczas gorącego lata i mroźnej zimy.
- Użyć oleju do smarowania piły łańcuchowej Husqvarna w celu zapewnienia maksymalnego czasu eksploatacji łańcucha oraz ograniczenia negatywnego wpływu na środowisko. Jeśli olej Husqvarna do smarowania piły łańcuchowej nie jest dostępny, należy użyć standardowego oleju do pił łańcuchowych.
- W regionach, w których olej do smarowania pił łańcuchowych nie jest dostępny, należy stosować olej przekładniowy EP 90.

Należy regularnie sprawdzać poziom oleju w zbiorniku oleju, aby zapobiec uszkodzeniu łańcucha piły i prowadnicy.

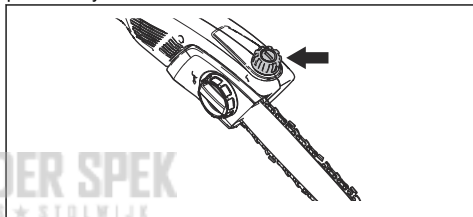

Uzupełnianie oleju

Uzupełnić olej do smarowania piły łańcuchowej po 1 godzinie pracy lub gdy akumulator jest rozładowany.

1. Odkręcić korek zbiornika oleju w górnej części głowicy piły.
2. Napełnij zbiornik olejem do smarowania łańcucha Husqvarna.
3. Przykręcić korek zbiornika oleju.

Sprawdzanie smarowania łańcucha tnącego

1. Uruchomić maszynę i pozwolić jej pracować przy 3/4 prędkości obrotowej. Skierować końcówkę prowadnicy na jasną powierzchnię w odległości ok. 20 cm (8 cali).
2. Po 1 minucie pracy na jasnej powierzchni pojawi się linia oleju.
3. Jeśli po upływie 1 minuty nie widać linii oleju, oczyścić kanał oleju w prowadnicy. Oczyścić rowek w krawędzi prowadnicy.
4. Uruchomić maszynę i pozwolić jej pracować przy 3/4 prędkości obrotowej. Skierować końcówkę prowadnicy na jasną powierzchnię w odległości ok. 20 cm (8 cali).

- Po 1 minucie pracy na jasnej powierzchni pojawi się linia oleju.
- Jeśli po upływie 1 minuty nie widać linii oleju, skontaktuj się z autoryzowanym dealerem.

Sprawdzanie przyczyny braku smarowania

- Sprawdzić, czy kanał olejowy prowadnicy nie jest zatkany. W razie potrzeby oczyścić go.

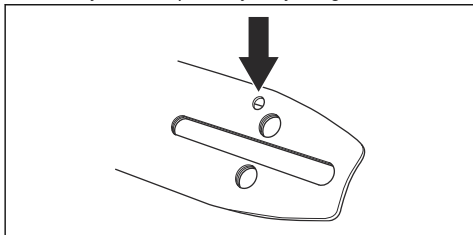

- Sprawdzić, czy kanał olejowy prowadnicy nie jest zatkany. W razie potrzeby oczyścić go.
- Sprawdzić, czy zębátka prowadnicy obraca się swobodnie. Jeśli po wykonaniu w/w czynności układ smarowania łańcucha nadal nie funkcjonuje, należy zwrócić się do warsztatu obsługi technicznej.

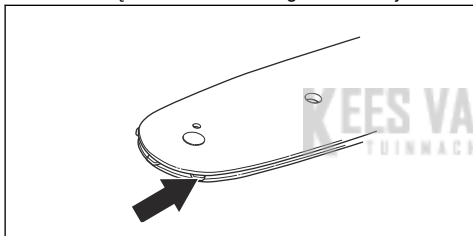

Sprawdzanie prowadnicy

- Upewnić się, że kanał oleju nie jest zablokowany. Oczyścić, jeśli jest to konieczne.

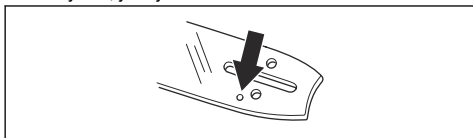

- Sprawdzić, czy na krawędziach prowadnicy nie ma zadziórów. Usunąć zadziory przy użyciu pilnika.

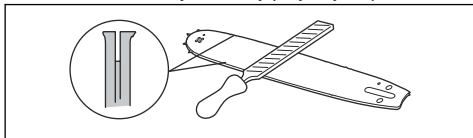

- Oczyścić rowek w prowadnicy.

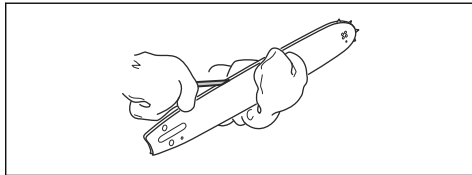

- Sprawdzić rowek w prowadnicy pod kątem zużycia. W razie potrzeby wymienić prowadnicę.

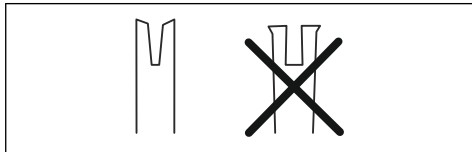

- Sprawdzić, czy końcówka prowadnicy nie jest nierówna lub bardzo zużyta.

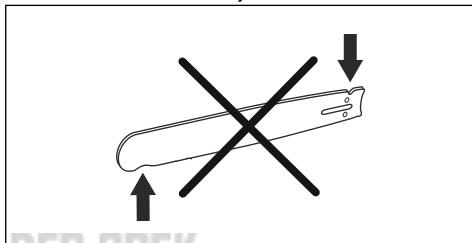

- Sprawdzić, czy zębátka końcówki prowadnicy łatwo obraca się i czy otwór smarujący nie jest zatkany. W razie potrzeby oczyścić i nasmarować.

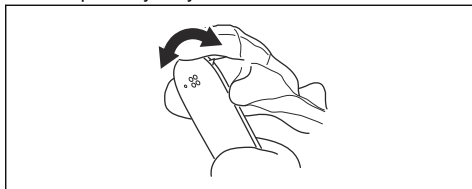

- Codziennie obracać prowadnicę, aby przedłużyć okres jej żywotności.

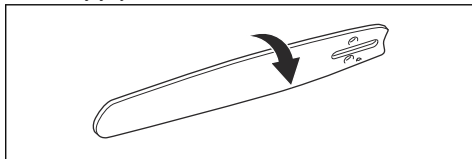

Czyszczenie produktu, akumulatora i ładowarki

- Po użyciu wyczyścić produkt za pomocą suchej szmatki.
- Wyczyścić akumulator i ładowarkę suchą szmatką. Akumulator i zaciski należy utrzymywać w czystości.

3. Przed użyciem upewnić się, że styki akumulatora i ładowarka są czyste.
4. Wyczyścić szczotką odpowietrznik zbiornika oleju.
5. Wyczyścić szczotką powierzchnię wewnętrzną pokrywy ochronnej.
2. Sprawdzić ładowarkę pod kątem uszkodzeń, na przykład pęknięć.
3. Należy regularnie sprawdzać, czy przewód połączeniowy ładowarki akumulatora nie jest uszkodzony ani popękany.

Sprawdzanie akumulatora i ładowarki

1. Sprawdzić akumulator pod kątem uszkodzeń, na przykład pęknięć.

Rozwiązywanie problemów

Klawiatura

Problem	Możliwe usterki	Możliwe rozwiązanie
Miga zielona dioda LED uruchomienia.	Niskie napięcie akumulatora.	Naładować akumulator.
Miga czerwona dioda LED usterki	Przeciążenie.	Osprzęt tnący jest zablokowany. Wyłączyć urządzenie. Wyjmij akumulator. Oczyszczyć osprzęt tnący z niepożądanego materiału. Poluzować łańcuch.
	Nieprawidłowa temperatura.	Pozwolić, aby urządzenie ostygło.
	Należy jednocześnie nacisnąć manetkę mocy i przycisk start.	Zwolnić manetkę mocy i nacisnąć przycisk start.
Produkt się nie uruchamia.	Zabrudzone złącza akumulatora.	Wyczyścić złącza baterii strumieniem sprężonego powietrza lub miękkim pędzlem.
Zapala się czerwona dioda LED usterki.	Wymagany jest serwis produktu.	Zwrócić się do punktu serwisowego.

Akumulator

Problem	Możliwe usterki	Możliwe rozwiązanie
Miga zielona dioda LED.	Niskie napięcie akumulatora.	Naładować akumulator.
Miga czerwona dioda LED usterki	Akumulator rozładowany.	Naładować akumulator.
	Nieprawidłowa temperatura.	Akumulator można użytkować w zakresie temperatur od -10°C do 40°C.
	Przepięcie.	Akumulator należy wyjąć z ładowarki.
Zapala się czerwona dioda LED usterki.	Zbyt wysoka różnica między ogniwami (1 V).	Zwrócić się do punktu serwisowego.

Ładowarka

Problem	Możliwe usterki	Możliwe rozwiązanie
Miga czerwona dioda LED usterki	Nieprawidłowa temperatura.	Akumulator można użytkować w zakresie temperatur od 5°C (41°F) do 40°C (104°F).
Zapala się czerwona dioda LED usterki.		Zwrócić się do punktu serwisowego.

Transport i przechowywanie

Transport i przechowywanie

- Dołączone akumulatory litowo-jonowe są zgodne z przepisami dotyczącymi towarów niebezpiecznych.
- Należy przestrzegać specjalnych zaleceń podanych na opakowaniu i etykietach, dotyczących transportu komercyjnego, w tym także usług transportowych świadczonych przez strony trzecie i spedytorów.
- Przed wysłaniem produktu należy porozmawiać z osobą przeszkoloną w zakresie materiałów niebezpiecznych. Przestrzegać wszystkich przepisów krajowych, które mają zastosowanie.
- Podczas umieszczania akumulatora w opakowaniu zabezpieczyć otwarte zaciski taśmą. Zapakować akumulator w taki sposób, aby ściśle przylegał do opakowania, co zapobiegnie jego przemieszczaniu.
- Wyjmować akumulator na czas przechowywania lub transportu.
- Przechowywać akumulator i ładowarkę w miejscu suchym i wolnym od wilgoci oraz nienarażonym na mróz.
- Nie przechowywać akumulatora w miejscu, gdzie może występować prąd statyczny. Nie przechowywać akumulatora w metalowym pojemniku.
- Przechowywać akumulator w miejscu, w którym temperatura wynosi od 5°C do 25°C, z dala od bezpośredniego działania promieni słonecznych.
- Przechowywać ładowarkę w miejscu, w którym temperatura wynosi od 5°C do 45°C, z dala od bezpośredniego działania promieni słonecznych.
- Ładowarkę należy użytkować w zakresie temperatur od 5°C do 40°C.
- Naładować akumulator od 30% do 50% przed dłuższym okresem jego przechowywania.
- Przechowywać ładowarkę w zamkniętym i suchym miejscu.
- Przechowywać akumulator z dala od ładowarki. Nie wolno pozwalać dzieciom ani innym osobom

postronnym na dotykaniu sprzętu. Przechowywać sprzęt w miejscu, które można zamknąć.

- Przed odstawieniem urządzenia na dłuższe przechowywanie należy je wyczyścić oraz przeprowadzić pełny przegląd.
- Użyć osłony transportowej na produkcie, aby zapobiec obrażeniom lub uszkodzeniu urządzenia podczas transportu i przechowywania.
- Przymocować bezpiecznie produkt podczas transportu.

Usuwanie akumulatora, ładowarki i produktu

Poniższy symbol oznacza, że produkt nie stanowi odpadu gospodarczego. Należy poddawać je recyklingowi w zatwierdzonym punkcie zbiórki sprzętu elektrycznego i elektronicznego. Pomaga to chronić środowisko i ludzi.

W celu uzyskania dodatkowych informacji należy skonsultować się z władzami lokalnymi, przedsiębiorstwem gospodarki komunalnej albo punktem sprzedaży.

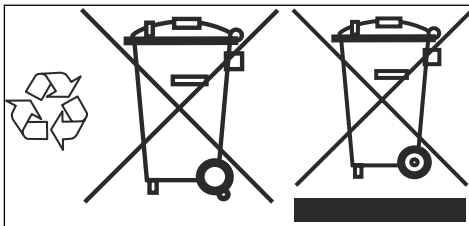

Uwaga: symbol widoczny jest na urządzeniu lub opakowaniu produktu.

Dane techniczne

Dane techniczne

	120iTK4-P
Silnik	
Typ	PMDC 36 V
Prędkość łańcucha m/s	10
Zalety	
Tryb oszczędności energii	savE
Zbiornik oleju	
Pojemność, l/cm ³	0,07/70
Waga	
Bez akumulatora, kg/lb	4,1/9,1
Poziom hałasu⁵²	
Zmierzony poziom mocy akustycznej, w dB(A)	93,79
Poziom głośności, gwarantowana moc akustyczna L _{WA} dB(A)	97
Poziomy głośności⁵³	
Równoważny poziom ciśnienia akustycznego przy uchu operatora, dB(A)	80,6
Poziomy drgań⁵⁴	
Poziomy drgań uchwytów mierzone zgodnie z normą: ISO 22867, m/s ²	
Złożony, przedni/tylny uchwyt	0,793/0,676
Wysunięty, przedni/tylny uchwyt	1,475/0,773

Należy używać wyłącznie oryginalnego akumulatora Husqvarna BLI.

Zatwierdzone akumulatory

Akumulator	BLI10
Typ	Litowo-jonowy

⁵² Emisję hałasu do otoczenia zmierzono jako moc akustyczną (L_{WA}), zgodnie z dyrektywą WE 2000/14/WE. Różnica pomiędzy gwarantowanym a zmierzonym poziomem ciśnienia akustycznego wynika z tego, że poziom gwarantowany uwzględnia także rozproszenie w wynikach pomiaru oraz różnice pomiędzy różnymi produktami o takim samym oznaczeniu modelowym zgodnie z dyrektywą 2000/14/WE.

⁵³ Równoważny poziom ciśnienia akustycznego, zgodny z ISO 22868, obliczany jest jako całkowita, czasowo wyważona energia dla różnych poziomów dźwięku w różnych warunkach pracy. Typowe rozproszenie statystyczne dla równoważnego poziomu ciśnienia akustycznego to odchylenie standardowe o wartości 3 dB (A).

⁵⁴ Odnotowane dane dotyczące równoważnego poziomu drgań wykazują typowe rozproszenie statystyczne (odchylenie standardowe) w wysokości 1,5 m/s².

Akumulator	BLi10
Pojemność akumulatora, Ah	Patrz naklejka z informacją o wartości znamionowej akumulatora
Napięcie znamionowe, V	36
Masa, kg	0,8

Zatwierdzone ładowarki

Ładowarka	QC 80
Napięcie wejściowe, V	100-240
Częstotliwość, Hz	50-60
Moc, W	80

Akcesoria

Kombinacje prowadnicy i łańcucha pilarki







Niżej podane zestawy posiadają homologacje zgodnie z normami CE.

Prowadnica			Łańcuch	
Długość, cale	Podziałka, cale	Szerokość rowka, mm	Typ	Długość, liczba ogniw prowadzących
10	1/4"	1,3	Husqvarna H00	58

Ostrzenie łańcucha tnącego i szablony

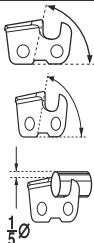
Używać zalecanego prowadnika pilnika, aby uzyskać odpowiednie kąty ostrzenia. W celu naostrzenia łańcucha tnącego zaleca się stosowanie wyłącznie prowadnika pilnika firmy .

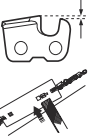
W przypadku wątpliwości, jaki łańcuch jest założony na posiadanym urządzeniu, należy zwrócić się do punktu serwisowego.

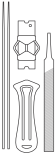
							
00	mm (cale)	$\frac{1}{5}\emptyset$			mm (cale)		
	4,0/5/32	85°	30°	0°	0,65/0,025	5056981-03	5796536-01

Deklaracja zgodności WE

Deklaracja zgodności WE

Firma **Husqvarna AB**, SE-561 82 Huskvarna, Szwecja, tel.: +46-36-146500, niniejszym zapewnia, że pilarki podkrzesywarki **Husqvarna120ITK4-P**, począwszy od maszyn z numerem seryjnym 2021 (rok produkcji jest podany przed numerem seryjnym na tabliczce znamionowej), są zgodne z przepisami zawartymi w DYREKTYWIE RADY:

- dyrektywie maszynowej **2006/42/WE** z 17 maja 2006 r.
- dyrektywie dotyczącej kompatybilności elektromagnetycznej **2014/30/UE** z 26 lutego 2014 r.
- dyrektywie dotyczącej ograniczenia użycia określonych substancji niebezpiecznych **2011/65/UE** z 8 czerwca 2011 r.

Zostały zastosowane następujące normy:

EN 62841-1:2015, EN ISO 11680-1:2011, EN ISO 12100:2010, EN 55014-1:2017+A11, EN 55014-2:2015, EN IEC 63000:2018.

Dobrowolne badanie typu EC, zgodnie z wymogami określonymi w artykule 12, punkcie 3b dyrektywy maszynowej (2006/42/WE), wykonała jednostka notyfikowana nr 0197, TÜV Rheinland LGA Products GmbH, 2, D-90431 Norymberga, Niemcy. Świadcstwo przeprowadzenia badania typu WE nosi numer: **BM 50491650 0001**

REES VAN DER SPEK
TUINMACHINES * STOLWIJK

Huskvarna, 2020-12-30



Pär Martinsson, dyrektor ds. rozwoju (autoryzowany przedstawiciel Husqvarna AB oraz osoba odpowiedzialna za dokumentację techniczną)

CUPRINS

Introducere.....	458	Depanarea.....	478
Siguranță.....	460	Transportul și depozitarea.....	479
Asamblarea.....	468	Date tehnice.....	480
Funcționarea.....	469	Accesorii.....	481
Întreținerea.....	471	Declarație de conformitate CE.....	483

Introducere

Descrierea produsului

Husqvarna 120ITK4-P este un motoferăstrău telescopic pentru elagaj, alimentat cu baterii.

Se depun eforturi constant pentru a vă spori siguranța și eficiența în timpul funcționării. Adresați-vă

reprezentantului de service pentru informații suplimentare.

Domeniul de utilizare

Utilizați produsul pentru a tăia ramurile și crengile. Nu utilizați produsul pentru alte sarcini.

Prezentarea generală a produsului

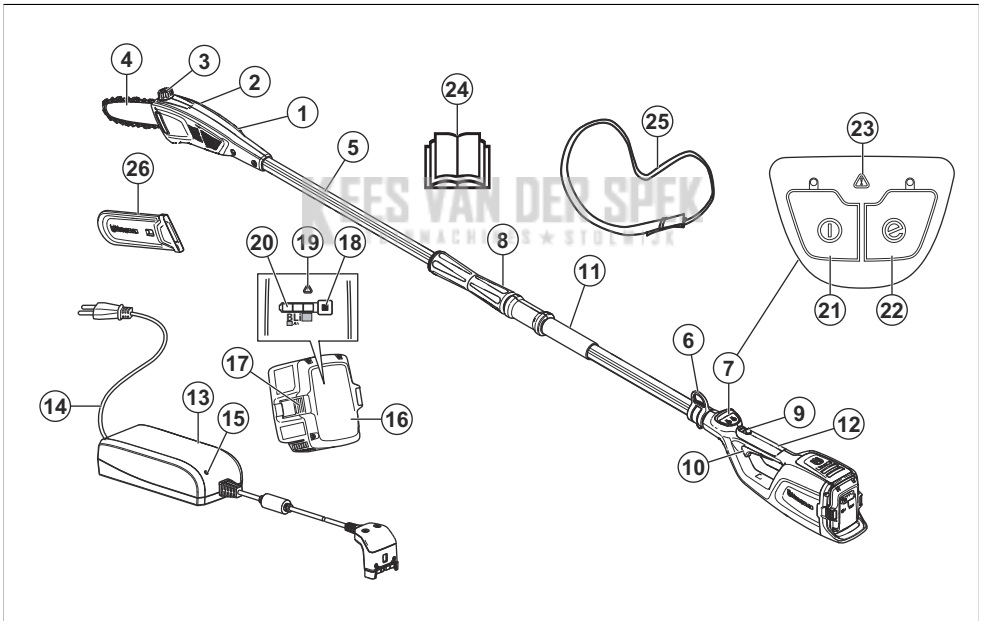

1. Capul ferăstrăului
2. Buton întindere lanț
3. Rezervor de ulei pentru lanț
4. Șină de ghidaj
5. Arbore
6. Cârlig susținere ham
7. Tastatură
8. Funcție telescopică
9. Opritorul întrerupătorului
10. Întrerupător
11. Mâner frontal
12. Mâner spate
13. Încărcător baterie
14. Cablu
15. LED de indicare alimentare cuplată/de avertisment
16. Baterie
17. Butoane de eliberare a bateriei
18. Buton indicator baterie
19. LED de avertisment
20. LED indicator de baterie

21. Buton de pornire/oprire
22. Butonul SavE (economisire)
23. LED de avertisment
24. Manualul operatorului
25. Ham
26. Apărătoare de transport

Simbolurile de pe produs



AVERTISMENT! Acest produs poate fi periculos! Utilizarea neatență sau incorectă poate cauza vătămări corporale grave sau mortale operatorului sau altor persoane. Este foarte important să citiți și să înțelegeți conținutul manualului de utilizare. Vă rugăm să citiți cu atenție manualul operatorului și să vă asigurați că înțelegeți instrucțiunile înainte ca produsul să fie utilizat.



Utilizați o cască de protecție în locuri unde pot cădea obiecte pe dvs. Utilizați un sistem omologat de protecție a auzului. Utilizați ochelari de protecție omologați.



Utilizați mănuși de protecție omologate.



Umplerea cu ulei pentru lanț.



Produsul și ambalajul produsului nu pot fi tratate ca deșeurile menajere. Reciclați-l la un centru de reciclare pentru echipamente electrice și electronice.



Produsul respectă directivele CE aplicabile.



Tensiune nominală, V



Nu expuneți la ploaie.



Țineți mâinile departe de cuiț (doar pentru motounealtă pentru toaletă gard viu cu ax lung).



Funcție telescopică.



Rotiți spre stânga pentru a slăbi butonul rotativ și spre dreapta pentru a-l strânge.

KEES VAN DER SPER
TUINMACHINES * STOLWIJK

Curent continuu.

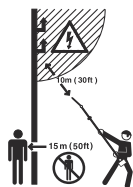

Acest produs nu este izolat electric. Dacă produsul atinge sau se apropie de cablurile electrice de înaltă tensiune ar putea conduce la deces sau vătămări grave. Electricitatea poate sări dintr-un punct în altul prin formarea arcurilor electrice. Cu cât este tensiunea mai mare, cu atât este mai mare este distanța la care poate sări electricitatea. Electricitatea se poate deplasa, de asemenea, prin ramuri și alte obiecte, mai ales dacă acestea sunt ude. Păstrați întotdeauna o distanță de cel puțin 10 m între produs și cablurile electrice de înaltă tensiune și/sau orice obiecte care le ating. Dacă trebuie să lucrați în intervalul acestei distanțe sigure, trebuie să contactați întotdeauna compania relevantă de electricitate pentru a vă asigura că alimentarea este oprită înainte de a începe lucrul.

Operatorul produsului trebuie să se asigure, în timp ce lucrează, că nicio persoană și niciun animal nu se apropie la mai puțin de 15 metri.

yyyywwxxxxx

Plăcuța de identificare indică numărul de serie. **aaaa** este anul fabricației, **ss** este săptămâna fabricației, iar **xxxxx** este numărul de serie.

Nota: Alte simboluri/etichete de pe produs se referă la cerințele de certificare specifice pentru anumite piețe.

Simbolurile de pe baterie și/sau de pe încărcătorul acesteia

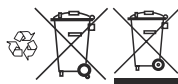

Reciclați acest produs la un centru de reciclare pentru echipamente electrice și electronice. (Este valabilă numai pentru Europa)



Transformator autoprotejat.



Utilizați și păstrați încărcătorul de baterie numai în interior.



Izolație dublă.

Răspunderea pentru produs

Conform prevederilor legislației privind răspunderea pentru produs, nu ne asumăm răspunderea pentru daunele cauzate de produsul nostru dacă:

- produsul este reparat necorespunzător;
- produsul este reparat cu piese care nu provin de la producător sau care nu sunt aprobate de acesta;
- produsul are un accesoriu care nu provine de la producător sau care nu este aprobat de acesta;
- produsul nu este reparat la un centru de service omologat sau de o autoritate omologată;

Siguranță

Definiții privind siguranța

Avertismentele, atenționările și notele sunt utilizate pentru a desemna părți foarte importante din manual.



AVERTISMENT: Se utilizează dacă există risc de vătămare sau de deces pentru operator sau pentru trecători, în cazul în care instrucțiunile din manual nu sunt respectate.



ATENȚIE: Se utilizează dacă există un risc de deteriorare a produsului, a altor materiale sau a zonelor învecinate, dacă instrucțiunile din manual nu sunt respectate.

Nota: Se utilizează pentru a furniza mai multe informații care sunt necesare într-o situație dată.

Instrucțiuni generale de siguranță



AVERTISMENT: Înainte de a utiliza produsul, citiți instrucțiunile de avertizare de mai jos.

- Scoateți bateria, pentru a preveni pornirea accidentală a produsului.
- Acest produs este o unealtă periculoasă dacă nu sunteți atent sau dacă utilizați produsul încorect. Acest produs poate cauza vătămări corporale grave sau decesul operatorului sau al altor persoane.
- Nu utilizați produsul dacă specificația sa inițială se modifică. Nu modificați o componentă a produsului fără aprobarea producătorului. Utilizați numai piese

omologate de producător. Vătămările corporale sau decesul constituie un posibil rezultat al întreținerii incorecte.

- Verificați produsul înainte de utilizare. Consultați *Dispozitivele de siguranță de pe produs la pagina 464 și Întreținerea la pagina 471*. Nu utilizați un produs defect. Efectuați verificările de siguranță, instrucțiunile de întreținere și de service descrise în acest manual.
- Copiii trebuie supravegheați, pentru a vă asigura că nu se joacă cu produsul. Nu permiteți copiilor sau altor persoane neinstruite cu privire la operarea produsului și/sau a bateriei să le utilizeze sau să le depaneze. Este posibil ca reglementările locale să limiteze vârsta utilizatorilor.
- Păstrați produsul într-o zonă restricționată pentru a preveni accesul copiilor sau al persoanelor neautorizate.
- Nu depozitați produsul la îndemâna copiilor.
- Nu modificați sub nicio formă proiectul produsului fără permisiunea producătorului. Utilizați întotdeauna accesorii originale. Modificările și/sau accesoriile neautorizate pot avea drept rezultat vătămări corporale grave sau decesul operatorului și al altor persoane.

Nota: Utilizarea poate fi reglementată de legislația națională sau locală. Respectați reglementările aplicabile.

Avertisamente generale privind siguranța uneltelor electrice



AVERTISMENT: Citiți toate avertismentele privind siguranța și toate instrucțiunile. Nerespectarea avertismentelor și instrucțiunilor poate avea ca rezultat șocuri electrice, incendii și/sau leziuni grave.

Nota: Păstrați toate avertismentele și instrucțiunile pentru consultări ulterioare. Termenul „unealtă electrică” folosit în avertismente se referă la unealta electrică (cu cablu) acționată de la rețeaua de alimentare sau la unealta electrică (fără cablu) acționată de baterii.

Siguranța zonei de lucru

- **Păstrați zona de lucru curată și bine iluminată.** Zonele dezordonate sau întunecoase provoacă accidente.
- **Nu acționați uneltelor electrice în atmosfere explozive, cum ar fi prezența lichidelor, a gazelor sau a prafului inflamabil.** Unelele electrice produc scânteii care pot aprinde praful sau aburii.
- **Țineți la distanță copiii și alte persoane în timpul acționării unei unelte electrice.** Distragerea atenției poate cauza pierderea controlului.

Siguranța privind echipamentele electrice

- **Ștecherile uneltei electrice trebuie să corespundă prizei. Nu modificați niciodată ștecherul. Nu utilizați nicio fișă de conectare a adaptorului cu unelte electrice cu împământare (legate la masă).** Ștecherile nemodificate și prizele potrivite reduc riscul de șoc electric.
 - **Evitați contactul cu corpul a suprafețelor de împământare sau legate la masă, cum ar fi țevi, radiatoare, plite și răcitoare.** Există un pericol sporit de electrocutare dacă împământarea sau legarea la masă se face prin corpul dvs.
 - **Nu expuneți uneltelor electrice la ploaie sau la condiții de umezeală.** Apa care pătrunde într-o unealtă electrică va spori pericolul de electrocutare.
 - **Nu folosiți cablul în mod abuziv. Nu utilizați niciodată cablul la transportarea, tragerea sau deconectarea uneltei electrice. Țineți cablul departe de căldură, ulei, muchii ascuțite sau piese în mișcare.** Cablurile avariate sau încălțate sporesc pericolul de electrocutare.
 - **Când acționați o unealtă electrică în exterior, utilizați un cordon de racord potrivit pentru utilizarea în exterior.** Folosirea unui cablu adecvat pentru utilizarea în exterior reduce riscul de șoc electric.
 - **Dacă funcționarea unei unelte electrice într-o locație cu umiditate mare nu poate fi evitată, utilizați o sursă de întrerupătoare de scurtcircuit pentru legare la masă (GFCI).** Folosirea unui dispozitiv GFCI reduce pericolul de electrocutare.
- **Pericol! Nu utilizați în apropierea cablurilor electrice de tensiune.** Unitatea nu a fost proiectată să asigure protecție la electrocutare în eventualitatea contactului cu cablurile electrice suspendate. Consultați reglementările locale pentru a determina distanțele sigure față de cablurile electrice suspendate și asigurați-vă că poziția de operare este sigură înainte de a opera dispozitivul de tăiere a crengilor cu lanț de ferăstrău.
 - **Fiți atent la ceea ce faceți și operați unealta electrică în baza simțului practic. Nu utilizați o unealtă electrică când sunteți obosit sau sub influența drogurilor, a alcoolului sau a medicamentelor.** Un moment de neatenție în timpul acționării uneltelor electrice poate duce la răni grave.
 - **Utilizați echipamentul personal de protecție. Purtați întotdeauna ochelari de protecție.** Echipamentul de protecție, cum ar fi masca de praf, încălțăminte de protecție antiderapantă, cască sau dispozitivele de protecție pentru urechi utilizate în condiții corespunzătoare, va reduce răniile.
 - **Evitați pornirea accidentală. Verificați dacă comutatorul este în poziția OPRIT înainte de conectarea la o sursă de alimentare și/sau la baterii, înainte de ridicarea sau transportarea uneltei.** Transportarea uneltelor electrice având degetul poziționat pe comutator sau activarea uneltelor electrice care au comutatorul pornit pot provoca accidente.
 - **Îndepărtați toate cheile de reglare sau cheile fixe înaintea pomirii uneltei electrice.** O cheie fixă sau o cheie rămasă atașată la o piesă rotativă a uneltei electrice poate duce la răni.
 - **Nu vă întindeți prea mult. Păstrați mereu o postură și un echilibru corespunzătoare.** Aceasta lucru permite un control mai bun al uneltei electrice în situații neașteptate.
 - **Îmbrăcați-vă corespunzător. Nu purtați haine largi sau bijuterii. Țineți părul, îmbrăcămintea și mânușile departe de piesele în mișcare.** Hainele largi, bijuteriile sau părul lung pot fi prinse în piesele în mișcare.
 - **Dacă dispozitivele sunt dotate cu racorduri la instalații de extragere și colectare a prafului, asigurați-vă că acestea sunt conectate și utilizate corespunzător.** Colectarea prafului poate reduce pericolele provocate de acesta.
 - **Nu vă încredeți în familiaritatea dobândită din utilizarea frecventă a uneltelor; prin urmare, nu ignorați principiile de siguranță ale uneltelor.** O acțiune neglijentă poate duce la vătămări corporale grave într-o fracțiune de secundă.
 - **Emisiunea de vibrații din timpul folosirii efective a uneltei electrice poate fi diferită față de valoarea declarată, în funcție de modul în care este utilizată unealta. Operatorii trebuie să identifice măsurile de siguranță necesare pentru a se proteja, pe baza estimării expunerii în condițiile de folosire efectivă (luând în calcul toate părțile ciclului de funcționare,**

Siguranța personală

ca de exemplu momentele în care unealta este oprită și cele în care funcționează în gol, fără ca întrerupătorul să fie acționat).

Utilizarea și întreținerea unelei electrice

- **Nu forțați unealta electrică. Utilizați unealta electrică potrivită pentru aplicația dvs.** Unealta electrică potrivită va efectua lucrarea mai rapid și în condiții de siguranță mai bune la viteza de lucru pentru care a fost proiectată.
- **Nu utilizați unealta electrică în cazul în care nu poate fi pornită sau oprită de la comutator.** Orice unealtă electrică imposibil de controlat cu ajutorul comutatorului este periculoasă și trebuie reparată.
- **Deconectați ștecherul de la sursa de alimentare și/sau bateria unelei electrice înainte de a face reglări, de a schimba accesoriul sau de a depozita unelte electrice.** Astfel de măsuri preventive de siguranță reduc riscul pornirii accidentale a unelei electrice.
- **Nu lăsați uneltele electrice nefolosite la îndemâna copiilor și nu permiteți persoanelor care nu sunt familiarizate cu uneltele electrice să utilizeze uneltele electrice.** Unele unelte electrice sunt periculoase în mâinile utilizatorilor neinstruiți.
- **Întrețineți uneltele electrice. Verificați centrarea sau legarea incorectă a pieselor în mișcare, ruperea pieselor și orice alte stări care pot afecta funcționarea unelei electrice.** Dacă este avariată, duceți uneltele electrice la reparat înainte de a o utiliza. Multe accidente sunt provocate de uneltele electrice prost întreținute.
- **Păstrați uneltele de tăiere ascuțite și curate.** Este mai puțin probabil ca uneltele de tăiere cu tășuri ascuțite întreținute corespunzător să se blocheze și sunt mai ușor de controlat.
- **Utilizați uneltele electrice, accesoriile și piesele din uneltele, etc. în conformitate cu aceste instrucțiuni, luând în considerare și condițiile de lucru și activitatea care urmează să fie efectuată.** Utilizarea uneltelor electrice pentru operații diferite de cele pentru care sunt destinate poate duce la apariția de situații periculoase.
- **Mențineți mânerul și suprafețele de prindere uscate, curate, fără ulei și unsoare.** Mânerul și suprafețele de prindere alunecoase nu permit manipularea și controlul în siguranță al unelei în situații neprevăzute.

Utilizarea și întreținerea unelei cu baterie

- **Reîncărcați numai cu încărcătorul specificat de producător.** Un încărcător adecvat pentru un tip de baterie poate constitui pericol de incendiu atunci când este utilizat cu un alt tip de baterie.
- **Utilizați uneltele electrice numai cu bateriile special indicate.** Utilizarea unui alt tip de acumulatori poate constitui pericol de vătămări corporale și de incendiu.
- **Când acumulatorul nu este utilizat, păstrați-l departe de alte obiecte metalice, precum agrafe de birou, monede, chei, cuie, șuruburi sau alte obiecte mici de**

metal, care pot crea o conexiune între borne.

Scurtcircuitarea bornelor bateriei poate cauza arsuri sau incendii.

- **În condiții de utilizare neadecvată, din baterie pot ieși stropi de lichid; evitați contactul.** Totuși, dacă intrați accidental în contact cu lichidul respectiv, spălați cu apă. Dacă lichidul intră în contact cu ochii, consultați un medic. Lichidul care se scurge din baterie poate cauza iritații sau arsuri.
- **Nu utilizați acumulatori sau unelte deteriorate sau modificate.** Bateriile deteriorate sau modificate pot prezenta un comportament imprevizibil, ce pot duce la incendii, explozii sau pericol de vătămări corporale.
- **Nu expuneți acumulatorii sau uneltele la flăcări sau temperaturi excesive.** Expunerea la flăcări sau la temperaturi de peste 130°C/265°F poate cauza explozii.
- **Urmați toate instrucțiunile de încărcare și nu încărcați acumulatorul sau uneltele în afara intervalului de temperatură specificat în instrucțiuni.** Încărcarea incorectă sau la temperaturi în afara intervalului specificat poate duce la deteriorarea bateriei și la creșterea pericolului de incendiu.

Service

- **Cereți ca uneltele dvs. electrice să fie reparate numai de un tehnician de reparații calificat, care să folosească numai piese de schimb identice.** Acest lucru va asigura păstrarea siguranței unelei electrice.
- **Nu reparați niciodată acumulatorii deteriorați.** Repararea acumulatorilor trebuie efectuată numai de către producător sau de către furnizorii de servicii autorizați.

Avertismente de siguranță pentru dispozitivul de tăiere a crengilor - siguranță personală

- **Feriți-vă toate părțile corpului de lanțul ferăstrăului atunci când utilizați dispozitivul de tăiere a crengilor.** Înainte de a porni dispozitivul de tăiere a crengilor, asigurați-vă că lanțul de ferăstrău al acestuia nu atinge niciun obiect. Un moment de neatenție în timpul operării dispozitivelor de tăiere a crengilor poate conduce la prinderea hainelor sau a părților corpului în lanțul ferăstrăului.
- **Prindeți întotdeauna dispozitivul de tăiere a crengilor cu mâna dreaptă de mânerul din spate și cu mâna stângă de mânerul frontal.** Dacă țineți motoferăstrăul cu mâinile poziționate invers, sporește pericolul de vătămări corporale; prin urmare, nu inversați niciodată mâinile.
- **Țineți dispozitivul de tăiat crengi numai de suprafețele de prindere izolate, deoarece lanțul ferăstrăului poate atinge circuitele ascunse sau propriul fir.** Lanțul de ferăstrău care intră în contact cu un fir sub tensiune poate face ca părțile metalice ale dispozitivului de tăiere a crengilor să intre sub tensiune și poate electrocuta operatorul.

- **Purtați ochelari de protecție. Se recomandă echipament de protecție suplimentar pentru urechi, cap, mâini și picioare.** Echipamentul de protecție adecvat reduce vătămările corporale provocate de resturile expulzate sau de contactul accidental cu lanțul ferăstrăului.
- **Nu acționați un motoferăstrău într-un copac, pe o scară, de pe un acoperiș sau orice suport instabil.** Acționarea unui motoferăstrău în acest mod ar putea duce la vătămări corporale grave.
- **Păstrați întotdeauna puncte de sprijin adecvate și acționați motoferăstrăul numai când stați pe o suprafață fixă, sigură și orizontală.** Suprafețele alunecoase sau instabile pot cauza pierderea echilibrului sau a controlului dispozitivului de tăiere a crengilor.
- **Când tăiați o creangă întinsă, fiți atenți la recul.** Când tensiunea din fibrele de lemn este eliberată, creanga aflată sub tensiune elastică poate lovi operatorul și/sau poate face ca dispozitivul de tăiere a crengilor să se miște necontrolat.
- **Fiți extrem de atenți când tăiați tufișuri și puieti.** Materialul subțire se poate prinde în dispozitivul de tăiere a crengilor și poate fi proiectat către dvs. sau vă poate dezechilibra.
- **Urmați instrucțiunile pentru ungerea, tensionarea lanțului și schimbarea șinei și a lanțului.** Un lanț tensionat sau uns necorespunzător se poate rupe sau poate mări pericolul de recul.
- **Transportați dispozitivul de tăiere a crengilor de mânerul frontal, oprit și îndepărtat de corp.** Când transportați sau depozitați dispozitivul de tăiere a crengilor, montați întotdeauna capacul șinei de ghidaj. Manevrarea corespunzătoare a dispozitivului de tăiere a crengilor reduce posibilitatea de contact accidental cu lanțul mobil al ferăstrăului.
- **Tăiați numai lemn. Nu utilizați dispozitivul de tăiere a crengilor pentru alte scopuri. De exemplu: nu utilizați dispozitivul de tăiere a crengilor pentru a tăia metal, plastic, zidărie sau alte materiale de construcție decât cele din lemn.** Utilizarea dispozitivului de tăiere a crengilor pentru alte operații decât cele pentru care a fost proiectat poate conduce la o situație periculoasă.
- **Mențineți mânerul uscat, curat, fără ulei și unsoare.** Mânerul cu grăsime sau ulei devin alunecoase, conducând la pierderea controlului.
- **Nu încercați să doborâți un copac până când nu ați înțeles care sunt riscurile și cum le puteți evita.** În timpul doborârii unui copac, se pot produce vătămări corporale grave operatorului sau persoanelor din apropiere.
- **Acest dispozitiv de tăiere a crengilor nu este destinat doborârii copacilor.** Utilizarea dispozitivului de tăiere a crengilor pentru alte operații decât cele prevăzute ar putea produce vătămări corporale grave operatorului sau persoanelor din apropiere.
- **Recomandăm energetic începătorilor să practice tăierea buștenilor pe o capră sau un cadru de tăiat lemne.**

Cauzele reculului și măsurile de prevenire luate de operator

Reculul poate apărea când ciocul sau vârful șinei de ghidaj atinge un obiect sau când creanga din lemn revine în poziția inițială prinzând dispozitivul de tăiere a crengilor în tăietură. În anumite cazuri, contactul cu vârful poate cauza o reacție inversă bruscă, aruncând șina de ghidaj în sus și înapoi, spre operator. Prin prinderea dispozitivului de tăiere a crengilor de-a lungul părții superioare a șinei de ghidaj, aceasta poate fi împinsă rapid înapoi, spre operator. Oricare dintre aceste reacții vă poate face să pierdeți controlul dispozitivului de tăiere a crengilor, ceea ce ar putea conduce la vătămări corporale grave. Nu vă bazați numai pe dispozitivele de siguranță cu care este prevăzut dispozitivul dvs. de tăiere a crengilor. Ca utilizator de dispozitiv de tăiere a crengilor, trebuie să luați anumite măsuri pentru ca în timpul lucrărilor de tăiere să nu se producă accidente sau vătămări. Reculul este rezultatul utilizării incorecte a dispozitivului de tăiere a crengilor și/sau a procedurilor sau condițiilor necorespunzătoare de operare și poate fi evitat prin luarea măsurilor adecvate de precauție, conform indicațiilor de mai jos:

- **Mențineți o priză fermă, cu policare și degetele înconjurând mânerul dispozitivului de tăiere a crengilor, cu ambele mâini pe dispozitivul de tăiere a crengilor și poziționați-vă corpul și brațul astfel încât să puteți rezista forțelor de recul.** Forțele de recul pot fi controlate de operator dacă sunt luate măsurile de prevedere adecvate. Nu lăsați din mâini dispozitivul de tăiere a crengilor.
- **Nu vă întindeți excesiv și nu tăiați niciodată mai sus de înălțimea umărului.** În acest mod se previne contactul neintenționat cu vârful și se permite un control mai bun asupra dispozitivului de tăiere a crengilor în situații neașteptate.
- **Utilizați numai șinele de ghidaj de schimb și dispozitivele de tăiere a crengilor specificate de producător.** Șinele de ghidaj și dispozitivele incorecte de tăiere a crengilor pot cauza ruperea lanțului și/sau reculul.
- **Respectați instrucțiunile producătorului cu privire la ascuțirea și întreținerea dispozitivului de tăiere a crengilor.** Reducerea înălțimii pentru calibrarea adâncimii poate conduce la sporirea reculului.

Avertismente de siguranță generale pentru dispozitivul de tăiere a crengilor

Respectați toate instrucțiunile atunci când eliminați materialul blocat, depozitați sau efectuați lucrări de service pentru dispozitivul de tăiere a crengilor. Asigurați-vă că comutatorul este oprit și acumulatorul este scos din produs. Acționarea accidentală a dispozitivului de tăiere a crengilor în timpul eliminării materialului blocat sau efectuării lucrărilor de service poate cauza vătămări corporale grave.

Echipament de protecție personală



AVERTISMENT: Înainte de a utiliza produsul, citiți instrucțiunile de avertizare de mai jos.

- Utilizați întotdeauna echipamente de protecție personală atunci când folosiți produsul. Echipamentele de protecție personală nu pot elimina complet riscul de rănire, însă pot reduce gravitatea rănilor în cazul unui accident. Distribuitorul vă poate ajuta să alegeți echipamentul corect.
- Utilizați o cască dacă există riscul de a cădea obiecte pe dvs.

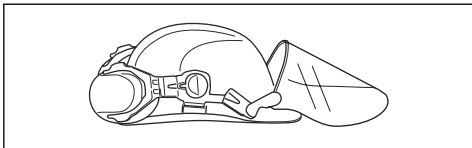

- Utilizați un sistem omologat de protecție a auzului.

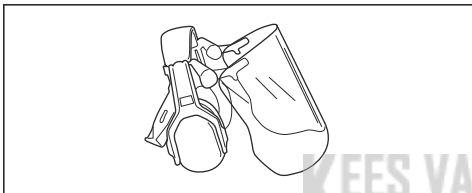

- Utilizați ochelari de protecție omologați. Dacă utilizați un vizor de protecție, trebuie să purtați și ochelari de protecție. Ochelarii de protecție trebuie să fie conformi cu standardul ANSI Z87.1 în S.U.A. sau EN 166 în țările din UE.

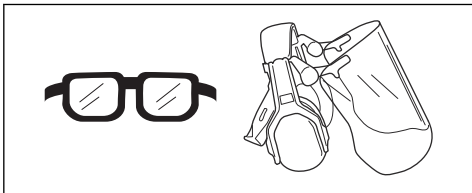

- Purtați mănuși atunci când este necesar, de exemplu atunci când conectați, inspecțiți sau curățați echipamentul de tăiere.

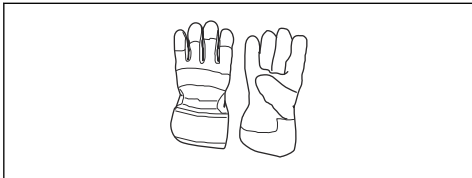

- Utilizați cizme sau pantofi de protecție cu tălpi anti-alunecare.



- Purtați pantaloni pentru protecție împotriva ferăștraielor.
- Purtați haine din țesături rezistente. Purtați întotdeauna pantaloni lungi, din material gros, și îmbrăcăminte cu mâneci lungi. Nu purtați haine largi, care se pot prinde în smictele și ramuri. Nu purtați bijuterii, pantaloni scurți, pantofi decupați și nu lucrați în picioarele goale. Strângeți-vă părul în siguranță, deasupra umerilor.
- Păstrați la îndemână echipament de prim ajutor.



Dispozitivele de siguranță de pe produs



AVERTISMENT: Înainte de a utiliza produsul, citiți instrucțiunile de avertizare de mai jos.

În această secțiune sunt descrise caracteristicile de siguranță al produsului, scopul său și modul în care trebuie efectuate verificările și întreținerea pentru a asigura funcționarea corectă. A se vedea instrucțiunile din capitolul *Prezentarea generală a produsului la pagina 458* pentru a găsi unde sunt amplasate aceste piese pe produsul dvs.

Durata de viață a produsului se poate reduce, iar riscul de accidente se poate mări dacă întreținerea produsului nu este efectuată corect, iar reglarea și/sau reparațiile nu sunt executate în mod profesional. Dacă aveți nevoie de informații suplimentare, contactați cel mai apropiat furnizor de service.



AVERTISMENT: Nu utilizați niciodată un produs cu componente de siguranță deteriorate. Echipamentul de siguranță al produsului trebuie inspectat și întreținut conform indicațiilor din acest capitol. Dacă produsul nu trece oricare dintre următoarele verificări, contactați agentul de service pentru reparații.



ATENȚIE: Toate activitățile de service și de reparații de pe aparat necesită instruire specială. Acest lucru este adevărat în special în legătură cu echipamentul de siguranță al aparatului. În cazul în care aparatul dvs. nu trece de oricare dintre verificările descrise mai jos, trebuie să vă contactați agentul de service. Atunci când achiziționați și oricare dintre produsele noastre, garantăm disponibilitatea reparațiilor și service-ului profesionist. Dacă vânzătorul cu amănuntul care vă vinde aparatul nu este dealer de service, solicitați-i adresa celui mai apropiat agent de service.

Pentru verificarea tastaturii

1. Apăsăți și țineți apăsat butonul de start/oprire (A).

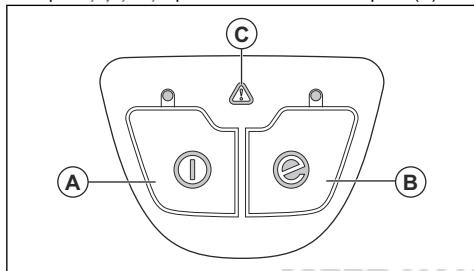

- a) Produsul este pornit când LED-ul este aprins.
 - b) Produsul este oprit când LED-ul este stins.
2. Consultați *Pornirea funcției SaveE la pagina 471* pentru funcția butonului SaveE (B).
 3. Consultați *Depanarea la pagina 478* dacă indicatorul de avertisment (C) este aprins sau luminează intermitent.

Verificarea opritorului întrerupătorului

Dispozitivul de blocare al întrerupătorului previne operarea accidentală. Dacă eliberați mânerul, întrerupătorul și dispozitivul de blocare al acestuia se deplasează înapoi în pozițiile lor inițiale.

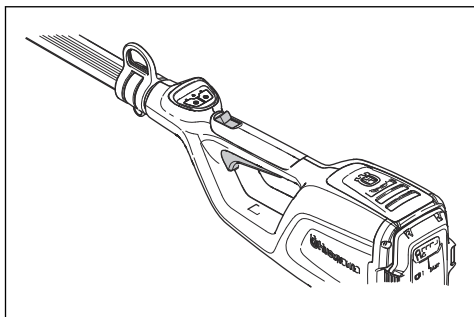

1. Asigurați-vă că întrerupătorul este blocat atunci când dispozitivul de blocare este în poziția sa inițială.

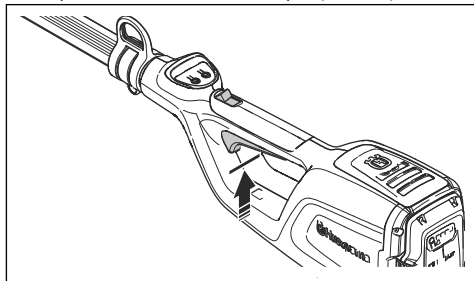

2. Trageți și eliberați dispozitivul de blocare și asigurați-vă că se mișcă înapoi în poziția inițială.

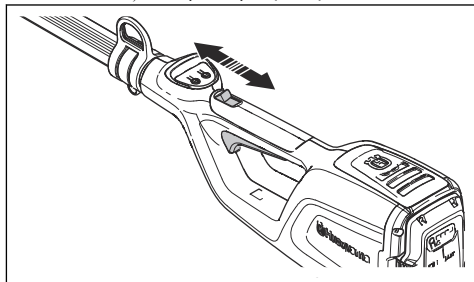

3. Asigurați-vă că întrerupătorul și dispozitivul de blocare se mișcă liber și că arcul de rapel funcționează corespunzător.

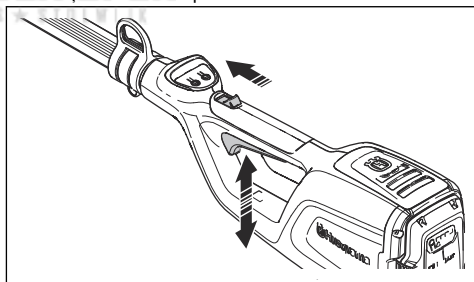

4. Porniți produsul, consultați *Pornirea produsului la pagina 470*.
5. Aplicați viteza maximă.
6. Eliberați întrerupătorul și asigurați-vă că accesoriul de tăiere se oprește complet.

Instrucțiuni de siguranță pentru echipamentele de tăiere



AVERTISMENT: Înainte de a utiliza produsul, citiți instrucțiunile de avertizare de mai jos.

- Utilizați numai combinații de șină de ghidaj/lanț de ferăstrău și echipamente de ascuțire aprobate.

Consultați *Întreținerea la pagina 471* pentru instrucțiuni.

- Purtați mănuși de protecție atunci când utilizați sau efectuați întreținerea lanțului de ferăstrău. Un lanț de ferăstrău care nu se mișcă poate provoca de asemenea leziuni.
- Păstrați dinții ascuțiți corespunzător. Respectați instrucțiunile și utilizați matrița recomandată. Un lanț de ferăstrău care este deteriorat sau incorect ascuțit crește pericolul de accidente.

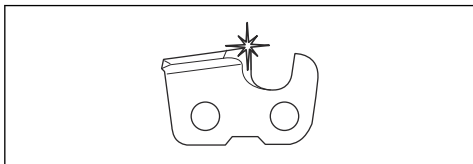

- Păstrați setarea corectă a calibrării adâncimii. Respectați instrucțiunile și utilizați setarea recomandată a calibrării adâncimii. O setare prea mare a calibrării adâncimii crește pericolul de recul.

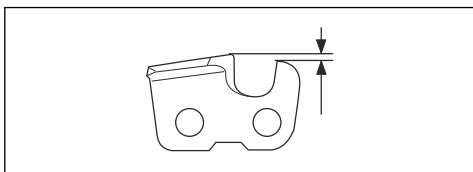

- Asigurați-vă că lanțul de ferăstrău are întinderea corectă. Dacă lanțul de ferăstrău nu este strâns pe șina de ghidare, lanțul de ferăstrău poate sări de pe șină. O întindere incorectă a lanțului de ferăstrău crește uzura șinei de ghidare, a lanțului de ferăstrău și a roții de antrenare a lanțului. Consultați *Accesorii la pagina 481*.

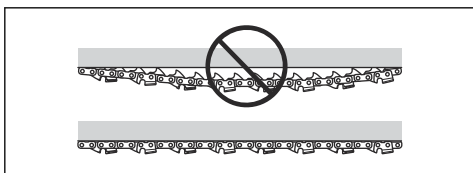

- Efectuați regulat întreținerea echipamentului de tăiere și păstrați-l corect lubrifricat. Dacă lanțul de ferăstrău nu este uns corect, crește riscul de uzură a șinei de ghidare, a lanțului de ferăstrău și a roții de antrenare a lanțului.

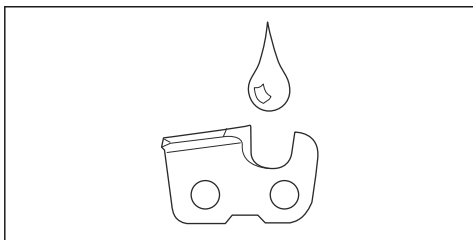

Instrucțiuni de siguranță pentru utilizare



AVERTISMENT: Înainte de a utiliza produsul, citiți și respectați instrucțiunile de avertizare de mai jos.

- Asigurați-vă că nicio persoană și niciun animal nu se apropie la mai mult de 15 m (50 ft.) în timp ce lucrați. Atunci când mai mulți operatori lucrează în aceeași zonă, distanța de siguranță trebuie să fie de cel puțin 15 m. În caz contrar, există riscul unor vătămări corporale grave. Oprii produsul imediat dacă se apropie cineva. Nu rotiți niciodată produsul în jur fără a verifica mai întâi în spatele dvs., pentru a vă asigura că nu se află nimeni în zona de siguranță.
- Nu utilizați niciodată produsul pe vreme nefavorabilă, de exemplu pe ceață densă sau ploaie abundentă, pe vânt puternic, la temperaturi exterioare foarte scăzute etc. Lucrul la temperaturi extrem de ridicate poate provoca supraîncălzirea produsului. Lucrul în condiții de vreme nefavorabilă este oboseitor și, adesea, atrage elemente de risc suplimentar, cum ar fi pământ înghețat, direcții de doborâre imprevizibile etc.
- Nu permiteți copiilor să folosească produsul sau să stea în apropierea acestuia. Deoarece produsul poate fi pornit cu ușurință, copiii îl pot porni dacă nu sunt supravegheați atent. Există riscul unor vătămări corporale grave. Deconectați bateria dacă produsul nu se află sub supraveghere atentă.
- Asigurați-vă că oamenii, animalele sau alte lucruri nu vă pot afecta controlul asupra produsului sau că nu vin în contact cu accesoriul de tăiere sau obiectele desprinse care sunt proiectate de accesoriul de tăiere.
- Ascultați semnalele de avertisment sau strigătele când purtați echipament pentru protecția auzului. Îndepărtați întotdeauna protecția pentru auz imediat ce se oprește produsul.
- Expunerea prelungită la vibrații poate conduce la afecțiuni circulatorii sau la deteriorări ale nervilor la persoanele cu circulație defectuoasă. Discutați cu medicul dacă prezentați simptome de expunere prelungită la vibrații. Astfel de simptome includ amorteală, pierderea sensibilității tactile, gădilături, ciupituri, durere, pierderea forței, modificări în culoarea sau în starea pielii. Aceste simptome apar de obicei la degete, la mâini sau la încheieturi.
- Nu utilizați niciodată un accesoriu de tăiere fără o apărătoare aprobată. Dacă este montată o apărătoare incorectă sau defectă, aceasta poate provoca vătămări corporale grave.
- Oprii întotdeauna produsul, scoateți bateria și asigurați-vă că echipamentul de tăiere se oprește complet înainte de a începe să efectuați orice lucrare la produs. Nerespectarea instrucțiunilor de ascuțire mărește considerabil pericolul de recul.
- Dacă întâlniți o situație în care nu știți sigur cum să procedați, trebuie să întrebați un specialist. Contactați distribuitorul sau atelierul de service.

- Evitați utilizările care, în opinia dvs., vă depășesc abilitățile.
- Evitați utilizările care, în opinia dvs., vă depășesc abilitățile.
- Nu utilizați niciodată produsul dacă sunteți obosit, dacă ați consumat alcool, droguri, medicamente sau alte substanțe care v-ar putea afecta vederea, atenția, coordonarea sau judecata.
- Produsul poate fi aruncat violent într-o parte când vârful șinei de ghidaj intră în contact cu un obiect fix. Acesta se numește recul. Un recul poate fi suficient de violent pentru a propulsa produsul/operatorul în orice direcție și este posibil să pierdeți controlul asupra produsului. Evitați tăierea cu vârful șinei de ghidaj.
- Nu utilizați produsul decât în situații în care puteți cere ajutor în caz de accident.
- Păstrați un bun echilibru și stabilitate pe picioare. Asigurați-vă că vă puteți deplasa și sta în siguranță. Verificați zona din jurul dvs. pentru posibile obstacole (rădăcini, pietre, crengi, șanțuri etc.) în caz că trebuie să vă deplasați brusc. Aveți mare grijă în timp ce lucrați pe teren în pantă.
- Inspectați întotdeauna zona de lucru. Îndepărtați toate obiectele nefixate, precum pietre, sticlă spartă, cuie, fire de oțel, sfori etc. care pot fi proiectate sau se pot înfășura în jurul accesoriului de tăiere.
- Aveți mare grijă când tăiați un copac care este tensionat. Un copac tensionat poate reveni în poziția normală înainte sau după ce este tăiat. Dacă vă poziționați incorect sau tăiați în locul nepotrivit, copacul vă poate lovi pe dvs. sau produsul și poate provoca pierderea controlului. Ambele situații pot cauza vătămări corporale grave.
- Păstrați un echilibru optim și stabilitatea picioarelor.
- Utilizați hamul pentru a susține greutatea produsului și pentru a face manevrarea acestuia mai ușoară.
- Țineți întotdeauna produsul cu ambele mâini. Țineți produsul pe partea dreaptă a corpului.

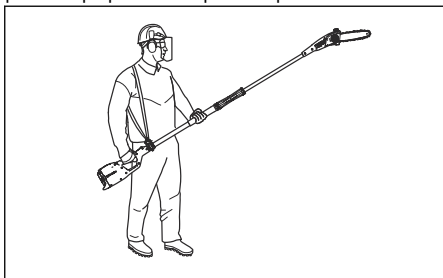

- Oprii produsul înainte de a vă deplasa într-o altă zonă. Atașați apărătoarea pentru transport înainte de a căra sau de a transporta produsul pe orice distanță.
- Nu lăsați niciodată produsul jos atunci când este activat decât dacă aveți o vizibilitate bună asupra acestuia.

- Dacă produsul este operat la temperaturi sub -10 °C, produsul și bateria trebuie depozitate într-un spațiu încălzit timp de cel puțin 24 ore înainte de a începe lucrul.
- Nu staționați niciodată direct sub o creangă în curs de tăiere. Acest lucru poate duce la vătămări corporale grave sau chiar letale.
- Respectați regulile de siguranță aplicabile pentru lucrul în vecinătatea cablurilor electrice suspendate.
- Acest produs nu este izolat electric. Dacă produsul atinge sau se apropie de cablurile electrice de înaltă tensiune ar putea conduce la deces sau vătămări corporale grave. Electricitatea poate sări dintr-un punct în altul prin formarea arcurilor electrice. Cu cât este tensiunea mai mare, cu atât este mai mare este distanța la care poate sări electricitatea. Electricitatea se poate deplasa, de asemenea, prin ramuri și alte obiecte, mai ales dacă acestea sunt ude. Păstrați întotdeauna o distanță de cel puțin 10 m între produs și cablurile electrice de înaltă tensiune și/sau obiectele care le ating. Dacă trebuie să lucrați în intervalul acestei distanțe sigure, trebuie să contactați întotdeauna compania relevantă de electricitate pentru a vă asigura că alimentarea este oprită înainte de a începe lucrul.
- Un accesoriu de tăiere defect poate crește pericolul de accidente.

Siguranța bateriei



AVERTISMENT: Înainte de a utiliza produsul, citiți instrucțiunile de avertizare de mai jos.

- Bateria recomandată este BLi10. Bateriile sunt criptate prin software.
- Utilizați bateria BLi10 reîncărcabilă ca sursă de alimentare numai pentru produsele Husqvarna asociate. Pentru a evita rănirea, nu folosiți bateria ca sursă de alimentare pentru alte dispozitive.
- Risc de electrocutare. Nu conectați bornele bateriei la chei, șuruburi sau alte metale. Aceasta poate cauza scurtcircuitarea bateriei.
- Nu utilizați baterii care nu sunt reîncărcabile.
- Nu puneți obiecte în fantele de aerisire a bateriei.
- Feriți bateria de lumina solară, de căldură sau de flăcări deschise. Bateria poate provoca arsuri și/sau arsuri chimice.
- Feriți bateria de ploaie și de condiții de umezeală.
- Feriți bateria de microunde și de înaltă presiune.
- Nu încercați să demontați sau să spargeți bateria.
- Nu lăsați acidul din baterie să vă atingă pielea. Acidul din baterie provoacă leziuni ale pielii, coroziune și arsuri. Dacă acidul din baterie pătrunde în ochi, nu frecați, ci spălați-vă cu multă apă timp de cel puțin 15 minute. Dacă acidul din baterie a intrat în contact cu pielea, trebuie să o curățați cu apă și săpun din belșug. Solicitați ajutor medical.

- Utilizați bateria la temperaturi între -10 °C (14 °F) și 40 °C (104 °F).
- Nu curățați niciodată bateria sau încărcătorul bateriei cu apă. Consultați *Curățarea produsului, bateriei și încărcătorului la pagina 478*.
- Nu utilizați o baterie defectă sau deteriorată.
- Depozitați bateriile la distanță de obiecte de metal, de exemplu cuie, șuruburi sau bijuterii.
- Nu lăsați bateria la îndemâna copiilor.
- Utilizați încărcătorul de baterii la temperaturi între 5 °C (41 °F) și 40 °C (104 °F). Utilizați încărcătorul într-un mediu foarte bine ventilat, uscat și fără praf.
- Nu puneți obiecte în fantele de răcire a încărcătorului de baterii.
- Nu atingeți niciodată bornele încărcătorului de baterii cu obiecte metalice, deoarece se pot crea scurtcircuite.
- Utilizați prize aprobate care nu sunt deteriorate. Asigurați-vă că cablul încărcătorului nu este deteriorat. Dacă sunt utilizate cabluri prelungitoare, asigurați-vă că acestea nu sunt deteriorate.

Siguranța încărcătorului bateriei



AVERTISMENT: Înainte de a utiliza produsul, citiți instrucțiunile de avertizare de mai jos.

- Există riscul de electrocutare sau de scurtcircuit dacă nu sunt respectate instrucțiunile de siguranță.
- Nu utilizați alte încărcătoare de baterii decât cel furnizat pentru produsul dvs. Încărcătorul recomandat este QC80 când încărcați bateria BLi10.
- Nu încercați să dezasamblați încărcătorul de baterii.
- Nu utilizați un încărcător de baterii defect sau deteriorat.
- Nu ridicați încărcătorul bateriei ținând de cablul de alimentare. Pentru a deconecta încărcătorul de baterii de la priza de perete, trageți de ștecăr. Nu trageți de cablul de alimentare.
- Feriți toate cablurile și prelungitoarele de apă, ulei și muchii ascuțite. Asigurați-vă că acest cablu nu este prins între obiecte, de exemplu uși, garduri sau în alte locuri similare.
- Nu utilizați încărcătorul bateriei în apropiere de materiale inflamabile sau materiale care pot cauza coroziune. Asigurați-vă că încărcătorul de baterii nu este acoperit. În caz de fum sau de incendiu, scoateți ștecărul încărcătorului de baterii.
- Încărcați bateria numai în interior, într-un loc cu aerisire adecvată și departe de lumina soarelui. Nu încărcați bateria în exterior. Nu încărcați bateria în medii umede.

Instrucțiuni de siguranță pentru întreținere



AVERTISMENT: Înainte de a efectua lucrări de întreținere asupra produsului, citiți instrucțiunile de avertisment de mai jos.

- Scoateți bateria înainte de a efectua întreținerea, alte verificări sau de a asambla produsul.
- Operatorul trebuie să efectueze numai operațiile de întreținere și service indicate în acest manual al operatorului. Apelați la reprezentantul de service pentru întreținerea și service-ul de mai mare amploare.
- Nu curățați niciodată bateria sau încărcătorul cu apă. Detergentul puternic poate deteriora plasticul.
- Dacă nu efectuați operații de întreținere, durata de viață a produsului scade, iar pericolul de accidente crește.
- Este necesară instruirea profesională specială pentru toate lucrările de service și reparații, mai ales pentru dispozitivele de siguranță de pe produs. Dacă nu toate verificările din acest manual al operatorului sunt aprobate; după ce ați efectuat operațiile de întreținere, apelați la reprezentantul de service. Vă garantăm că există servicii profesionale de reparații și service disponibile pentru produsul dvs.
- Utilizați doar piese de schimb originale.

Asamblarea

Introducere



AVERTISMENT: Citiți și înțelegeți capitoul referitor la siguranță înainte de asamblarea produsului.

Asamblarea arborelui

1. Asigurați-vă de alinierea conectorilor electrici.

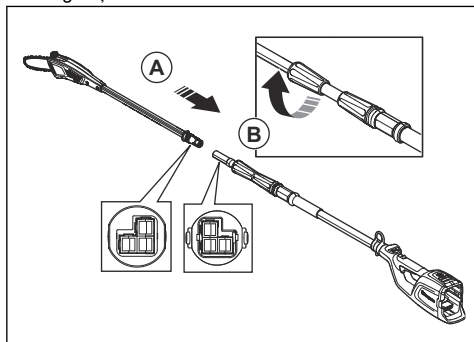

2. Conectați complet capetele arborelui (A).
3. Strângeți mânerul filetat de pe partea capului de ferăstrău al arborelui (B).

Pentru reglarea lungimii arborelui

1. Slăbiți mânerul filetat de pe partea carcasei bateriei arborelui (A).

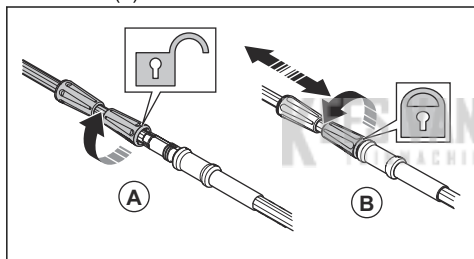

2. Reglați arborele la o lungime adecvată.
3. Strângeți mânerul filetat (B).

Reglarea hamului

Folosiți întotdeauna hamul când utilizați produsul. Hamul oferă control maxim în timpul funcționării produsului. Hamul scade riscul de oboseală de la nivelul brațelor și al spatelui.

1. Puneți-vă hamul.
2. Atașați produsul pe cârligul de susținere a hamului.
3. Reglați lungimea hamului până când cârligul de susținere este aproximativ la același nivel cu șoldul dvs. drept.

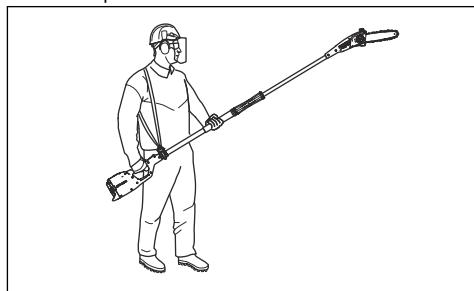

Funcționarea

Verificarea funcționării înainte de utilizarea produsului

1. Examinați priza de aer pentru a vedea dacă este murdară și deteriorată. Îndepărtați iarba și frunzele de pe produs cu o perie.
2. Asigurați-vă că produsul funcționează corect.
3. Strângeți toate șuruburile și toate piulițele.
4. Asigurați-vă de montarea corectă a capului ferăstrăului.
5. Examinați capul ferăstrăului pentru a identifica defecțiuni, de exemplu fisuri. Înlocuiți capul ferăstrăului, dacă este deteriorat.
6. Asigurați-vă de integritatea capacelor și fixarea corectă a acestora.

Pentru conectarea încărcătorului de baterii

1. Conectați încărcătorul de baterii la tensiunea și la frecvența specificate pe plăcuța de identificare.
2. Introduceți ștecherul în priza cu împământare. LED-ul încărcătorului de baterii se aprinde o singură dată, în culoarea verde.

Nota: Bateria nu se va încărca dacă temperatura bateriei este mai mare de 50 °C/122 °F. Dacă temperatura este mai mare de 50 °C/122 °F, încărcătorul de baterii va răci bateria înainte ca bateria să se încarce.

Pentru a conecta bateria la încărcător

Nota: Încărcați bateria dacă este prima dată când o folosiți. O baterie nouă este încărcată doar până la 30 %.

1. Asigurați-vă că bateria este uscată.
2. Conectați bateria la încărcător.
3. Asigurați-vă că lumina verde de încărcare de pe încărcător se aprinde. Acest lucru înseamnă că bateria este conectată corect la încărcător.
4. Atunci când toate LED-urile (A) de pe baterie sunt aprinse, bateria este încărcată complet.

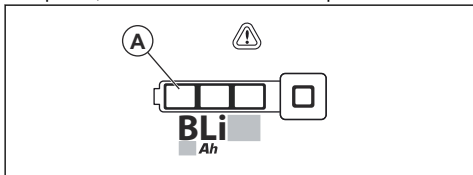

5. Pentru a deconecta încărcătorul de baterii de la priza de perete, trageți de ștecăr. Nu trageți de cablu.
6. Scoateți bateria din încărcător.

Nota: Consultați manualele bateriei și încărcătorului pentru mai multe informații.

Pentru conectarea bateriei la produs



AVERTISMENT: Introduceți numai baterii originale Husqvarna în produs.

1. Asigurați-vă că bateria este încărcată complet.
2. Așezați bateria în suportul de baterie al produsului. Bateria trebuie să se deplaseze ușor în suport, în caz contrar, nu este instalată corect.

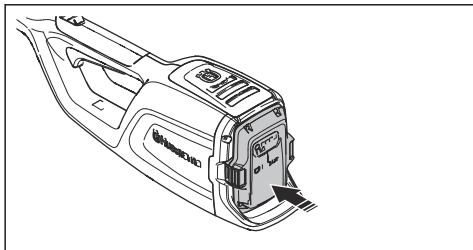

3. Apăsăți pe partea inferioară a bateriei și împingeți-o complet în suportul de baterie. Când auziți un clic, înseamnă că bateria s-a blocat în poziția corectă.
4. Asigurați-vă că elementele de fixare se înclichetează corect.

Pornirea produsului

1. Apăsăți și țineți apăsat butonul de pornire/oprire până când LED-ul verde se aprinde.

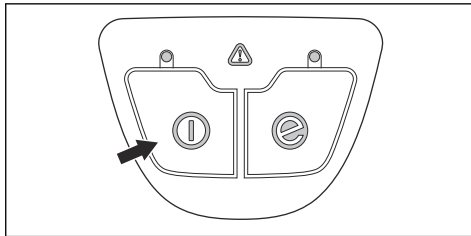

2. Trageți înapoi elementul de blocare al întrerupătorului și țineți-l.

Tăierea crengilor



AVERTISMENT: Fiți extrem de atent când lucrați în apropierea cablurilor electrice suspendate. Crengele care cad pot produce scurtcircuite.

- Ori de câte ori este posibil, poziționați-vă în așa fel încât să puteți efectua tăietura în unghi drept pe creangă.

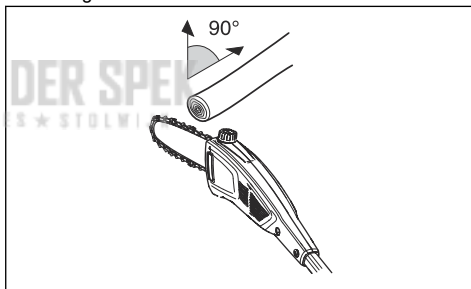

- Tăiați crengile mari în secțiuni, astfel încât să aveți un control sporit asupra locului în care cad acestea. De asemenea, trebuie să acordați atenție crengilor care cad și care pot ricoșa în direcția utilizatorului după ce ating pământul.

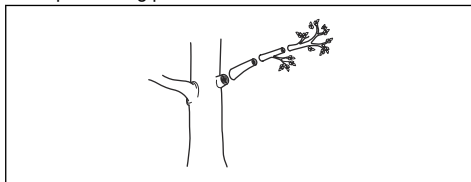

- Nu tăiați niciodată prin umflătura de la baza crengii, deoarece acest lucru încetinește vindecarea și sporește riscul de infestare cu ciuperci.

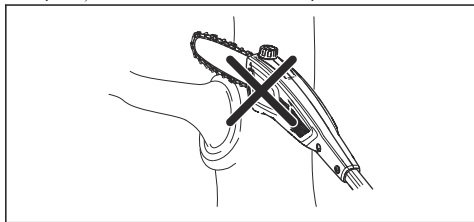

- Utilizați opritorul de la baza capului de tăiere ca sprijin în timpul tăierii. În acest mod se previn „ricoșările” accesoriului de tăiere pe creangă.

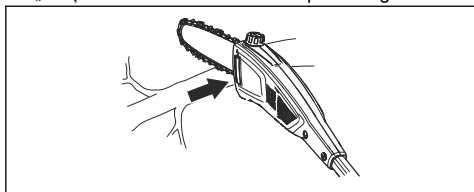

- Efectuați o tăietură inițială, pe suprafața ventrală a crengii înainte de a tăia creanga. În acest mod se previne sfâșierea scoarței, ceea ce poate conduce la încetinirea vindecării și poate avea efecte negative permanente asupra copacului. Pentru a se preveni blocarea, tăietura nu trebuie să fie mai adâncă de 1/3 din grosimea crengii. Țineți lanțul în funcțiune în timp ce retraceți accesoriul de tăiere din creangă, pentru a preveni blocarea acestuia.

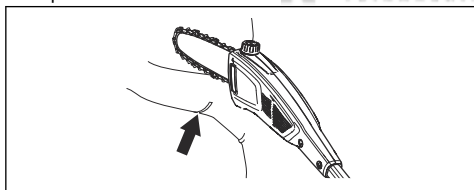

- Asigurați-vă că aveți o bază fermă și că puteți lucra fără a fi împiedicat de crengi, de pietre și de copaci.



AVERTISMENT: Nu activați niciodată întrerupătorul fără a avea o perspectivă liberă asupra accesoriului de tăiere.

Pornirea funcției SavE

Produsul are o funcție SavE. Funcția SavE asigură cel mai lung timp de funcționare al bateriei.

1. Apăsăți butonul SavE. LED-ul se aprinde pentru a indica faptul că funcția este activă.

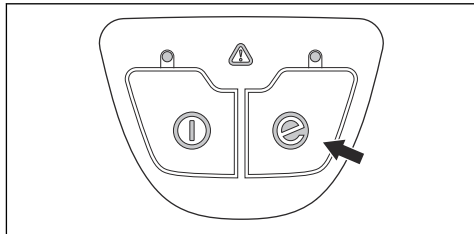

2. Apăsăți din nou pe butonul SavE pentru a opri funcția SavE.

Oprirea produsului

1. Eliberați întrerupătorul.
2. Apăsăți butonul de oprire; ulterior, lumina LED verde se stinge.
3. Scoateți bateria din produs. Apăsăți cele 2 butoane de eliberare și trageți bateria în afară.

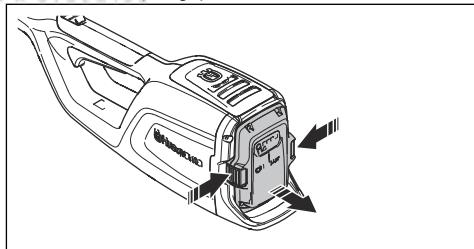

Întreținerea

Introducere



AVERTISMENT: Citiți și înțelegeți capitolul privind siguranța înainte de a efectua operații de întreținere asupra produsului.



AVERTISMENT: Scoateți bateria înainte de a efectua operații de întreținere asupra produsului.

Program de întreținere



AVERTISMENT: Scoateți bateria înainte de a efectua operații de întreținere.

În continuare prezentăm o listă de pași de întreținere care trebuie efectuați asupra aparatului. Pentru mai multe informații, consultați sarcinile din capitolul întreținere.

Întreținerea	Zilnic	Săptămănal	Lunar
Curățați componentele externe ale produsului cu o cârpă uscată. Nu folosiți apă.	X		
Asigurați-vă că butoanele de pornire și de oprire funcționează corect și nu sunt deteriorate.	X		
Asigurați-vă că întrerupătorul și opritorul întrerupătorului funcționează corect din punct de vedere al siguranței.	X		
Asigurați-vă că toate comenzile funcționează și nu sunt deteriorate.	X		
Păstrați mânerele uscate și curate. Asigurați-vă să nu existe ulei și unsoare pe mâner.	X		
Asigurați-vă că nu este deteriorat capacul lanțului de ferăstrău. Înlocuiți capacul lanțului de ferăstrău, dacă este deteriorat.	X		
Verificați dacă șuruburile și piulițele sunt strânse.	X		
Curățați capacul rezervorului de ulei	X		
Asigurați-vă că butoanele de eliberare de pe baterie funcționează și blochează bateria în produs.	X		
Verificați ca încărcătorul de baterie să nu fie deteriorat și să funcționeze corect.	X		
Asigurați-vă că bateria nu este deteriorată.	X		
Asigurați-vă că bateria este încărcată.	X		
Asigurați-vă că încărcătorul de baterii nu este deteriorat.	X		
Examinați toate cablurile, cuplajele și conexiunile. Asigurați-vă că nu sunt deteriorate sau murdare.		X	
Curățați capacul lanțului de ferăstrău.		X	
Verificați legăturile dintre baterie și produs. Verificați legăturile dintre baterie și încărcătorul bateriei.			X
Asigurați-vă că nu este deteriorat capul ferăstrăului. Înlocuiți capul ferăstrăului, dacă este deteriorat.	Un distribuitor Husqvarna aprobat trebuie să efectueze toate activitățile de service pentru capul ferăstrăului.		
Examinați uzura roții de antrenare a lanțului.	Înlocuiți roata de antrenare a lanțului după aproximativ 100 ore de lucru sau mai frecvent dacă este necesar.		

Pentru a examina echipamentul de tăiere

1. Asigurați-vă că nu există crăpături în nituri și zale și că nu există nituri slăbite. Înlocuiți dacă este necesar.

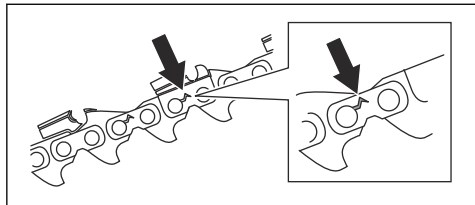

2. Asigurați-vă că lanțul de ferăstrău se îndoaie ușor. Înlocuiți lanțul de ferăstrău, dacă este rigid.
3. Comparați lanțul de ferăstrău cu un lanț de ferăstrău nou pentru a examina dacă niturile și zalele sunt uzate.
4. Înlocuiți lanțul de ferăstrău când partea cea mai lungă a dintelui de tăiere este mai mică de 4 mm / 0,16 in. De asemenea, înlocuiți lanțul de ferăstrău dacă există crăpături pe freze.

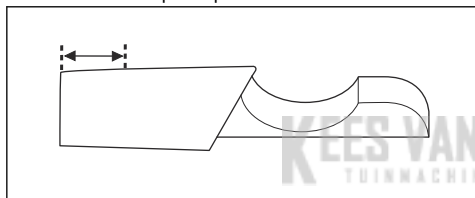

Înlocuirea șinei de ghidaj

1. Rotiți butonul de blocare în sens contrar acelor de ceasornic și scoateți capacul de protecție (A).

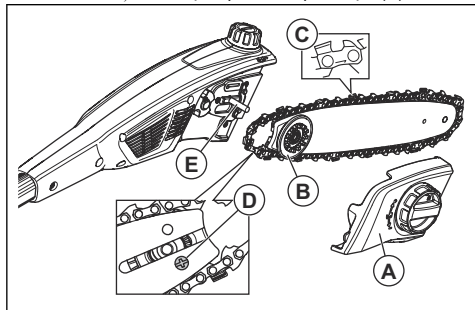

2. Demontați șina de ghidaj cu lanțul de ferăstrău atașat.
3. Demontați lanțul de ferăstrău de pe șina de ghidaj.
4. Demontați bolțul (D) și scoateți roata dințată. Țineți roata dințată lângă dvs.
5. Instalați roata dințată cu bolțul (D) în șina de ghidaj nouă.

6. Introduceți lanțul de ferăstrău în canelura șinei de ghidaj.
7. Instalați șina de ghidaj și roata dințată (B) pe știftul șinei de ghidaj (E).
8. Instalați lanțul de ferăstrău în jurul roții de antrenare. Asigurați-vă că dinții sunt orientați la distanță de roata de antrenare (C).
9. Instalați capacul de protecție (A) și rotiți butonul de blocare în sensul acelor de ceasornic.
10. Strângeți lanțul de ferăstrău. Consultați *Pentru reglarea întinderii lanțului de ferăstrău la pagina 476* pentru instrucțiuni.

Înlocuirea lanțului de ferăstrău

1. Rotiți butonul de blocare în sens contrar acelor de ceasornic și scoateți capacul de protecție (A).

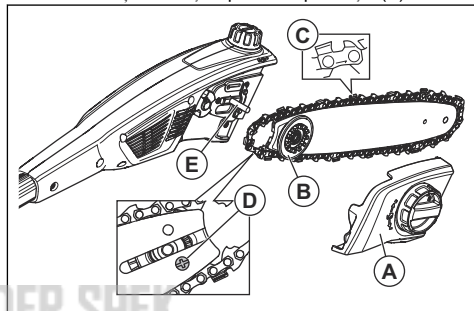

2. Demontați șina de ghidaj cu lanțul de ferăstrău atașat.
3. Demontați lanțul de ferăstrău de pe șina de ghidaj.
4. Puneți un nou lanț de ferăstrău în canelura șinei de ghidaj.
5. Instalați șina de ghidaj și roata dințată (B) pe știftul șinei de ghidaj (E).
6. Instalați lanțul de ferăstrău în jurul roții de antrenare. Asigurați-vă că dinții sunt orientați la distanță de roata de antrenare (C).
7. Instalați capacul de protecție (A) și rotiți butonul de blocare în sensul acelor de ceasornic.
8. Strângeți lanțul de ferăstrău. Consultați *Pentru reglarea întinderii lanțului de ferăstrău la pagina 476* pentru instrucțiuni.

Pentru ascuțirea lanțului de ferăstrău

Informații despre șina de ghidaj și lanțul de ferăstrău



AVERTISMENT: Purtați mănuși de protecție atunci când utilizați sau efectuați întreținerea lanțului de ferăstrău. Un lanț de ferăstrău care nu se mișcă poate provoca de asemenea leziuni.

Înlocuiți o șină de ghidare sau un lanț de ferăstrău uzat sau deteriorat cu combinația de șină de ghidare sau lanț de ferăstrău recomandată de Husqvarna. Acest lucru este necesar pentru a menține funcțiile de siguranță a produsului. Consultați *Accesorii la pagina 481* pentru o listă de combinații de șină și lanț de schimb pe care vi le recomandăm.

- Lungimea șinei de ghidare, in/cm. Informații despre lungimea șinei de ghidare se regăsesc de obicei pe capătul din spate al șinei de ghidare.

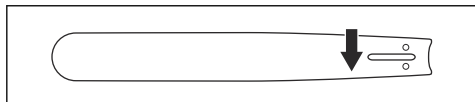

- Număr de dinți pe roata de lanț de la vârful șinei (T).

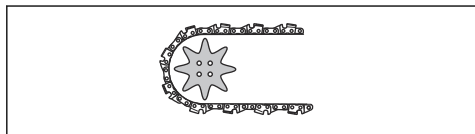

- Pasul lanțului, in. Distanța dintre zalelor de ghidare ale lanțului de ferăstrău trebuie să corespundă distanței dinților de pe roata de lanț de la vârful șinei și de pe roata de antrenare.

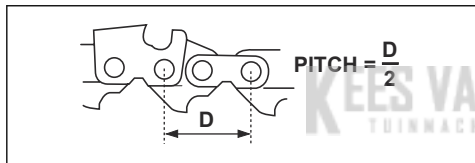

- Numărul de zale de ghidare. Numărul de zale de ghidare este stabilit de tipul șinei de ghidare.

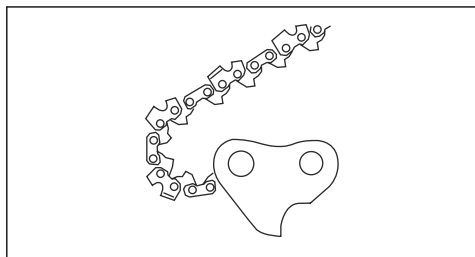

- Lățimea canelurii șinei, in/mm. Lățimea canelurii din șina de ghidare trebuie să fie identică cu lățimea zalelor de ghidare ale lanțului.

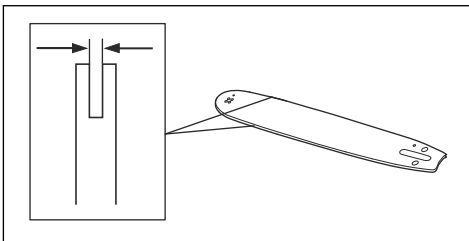

- Orificiul uleiului pentru lanț și orificiul pentru întinzătorul de lanț. Șina de ghidaj trebuie să corespundă produsului.

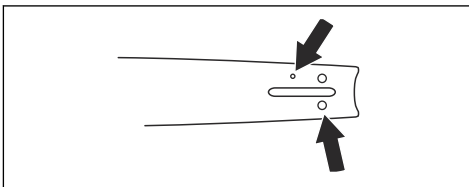

- Lățimea zalei de ghidare, mm/in.

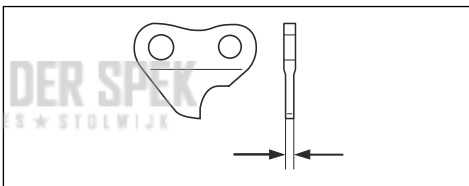

Informații generale despre modul de ascuțire a frezelor

Nu utilizați un lanț de ferăstrău tocit. Dacă lanțul de ferăstrău este tocit, trebuie să aplicați mai multă presiune pentru a împinge șina de ghidaj prin lemn. Dacă lanțul de ferăstrău este foarte tocit, nu vor exista așchii de lemn, ci doar dar rumeguș.

Un lanț de ferăstrău ascuțit pătrunde în lemn, iar așchiile de lemn devin lungi și groase.

Dintele de tăiere (A) și calibrul de adâncime (B) formează împreună partea de tăiere a lanțului de ferăstrău, freza. Diferența de înălțime dintre cei doi indică adâncimea de debitare (setarea calibrului de adâncime).

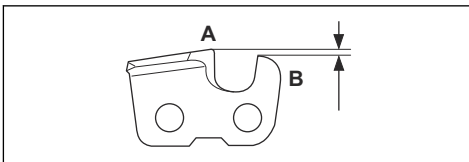

Când ascuțiți freza, luați în considerare următoarele:

- Unghiul de ascuțire.

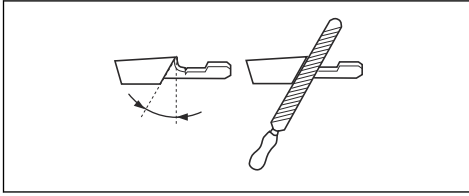

- Unghiul de tăiere.

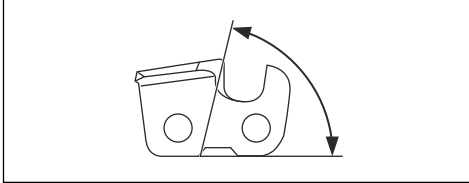

- Poziția pilei.

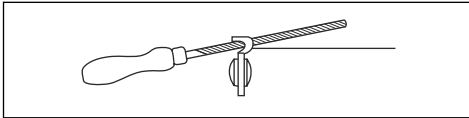

- Diametrul pilei rotunde.

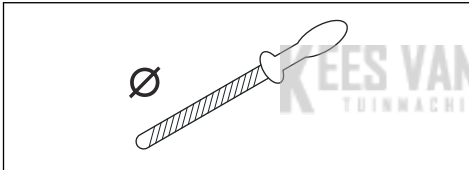

Este dificil să ascuțiți corect un lanț de ferăstrău fără echipamentul corespunzător. Utilizați matrița Husqvarna. Acest lucru vă va ajuta să păstrați performanța de tăiere maximă și riscul de recul la minimum.



AVERTISMENT: Forța reculului crește foarte mult dacă nu respectați instrucțiunile de ascuțire.

Nota: Consultați *Pentru ascuțirea frezelor la pagina 475* pentru informații despre ascuțirea lanțului de ferăstrău.

Pentru ascuțirea frezelor

1. Utilizați o pilă rotundă și o matriță pentru a ascuți dinții.

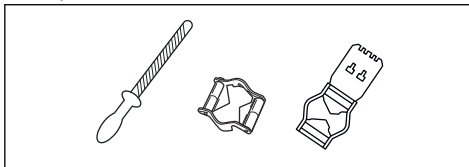

Nota: Consultați *Accesorii la pagina 481* pentru informații despre pila și matrița Husqvarna recomandate pentru lanțul dvs. de ferăstrău.

2. Aplicați matrița corect pe freză. Consultați instrucțiunea furnizată împreună cu matrița.
3. Deplasați pila din partea interioară a dinților de tăiere și în exterior. Reduceți presiunea la mișcarea de tragere.

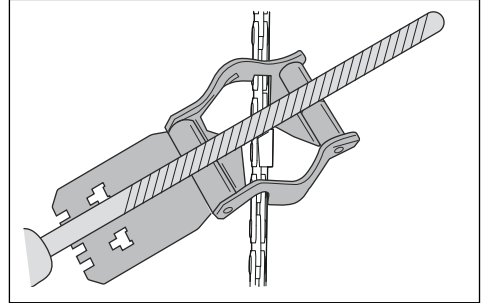

4. Îndepărtați materialul de pe o latură a tuturor dinților.
5. Întoarceți produsul invers și îndepărtați materialul de pe cealaltă latură.
6. Asigurați-vă că toți dinții au aceeași lungime.

Informații generale despre modul de fixare a setării calibrorului de adâncime

Setarea calibrorului de adâncime (C) scade atunci când ascuțiți dintele de tăiere (A). Pentru a menține performanța de tăiere maximă trebuie să îndepărtați pilitura de pe calibrorul de adâncime (B) pentru a primi setarea recomandată a calibrorului de adâncime. Consultați *Date tehnice la pagina 480* pentru instrucțiuni despre cum să primiți setarea corectă a calibrorului de adâncime pentru lanțul dvs. de ferăstrău.

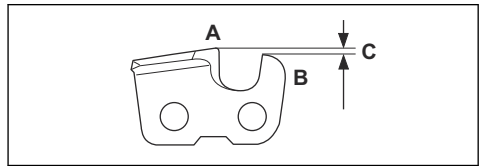

AVERTISMENT: Pericolul de recul crește în cazul în care calibrarea adâncimii este prea mare!

Pentru a regla setarea calibrării adâncimii

Înainte de a calibra adâncimea sau de a ascuți dinții de tăiere, consultați *Informații generale despre modul de ascuțire a frezelor la pagina 474*, pentru instrucțiuni. Vă

recomandăm să calibrați adâncimea după fiecare a treia operație în care ascuțiți dinții de tăiere.

Vă recomandăm să utilizați dispozitivul nostru de calibrare a adâncimii pentru a primi setarea și angrenajul corecte pentru calibrarea adâncimii.

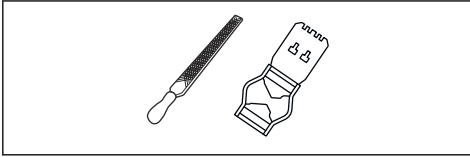

1. Utilizați o pilă plată și un dispozitiv de calibrare a adâncimii pentru a regla calibrarea adâncimii. Utilizați numai dispozitivul nostru de calibrare a adâncimii Husqvarna pentru a obține setarea și angrenajul corecte pentru calibrarea adâncimii.
2. Puneți dispozitivul de calibrare a adâncimii pe lanțul de ferăstrău.

Nota: Consultați pachetul dispozitivului de calibrare a adâncimii pentru mai multe informații despre modul de utilizare a dispozitivului.

3. Folosiți pila plată pentru a îndepărta partea calibrului de adâncime care se extinde prin dispozitivul de calibrare a adâncimii.

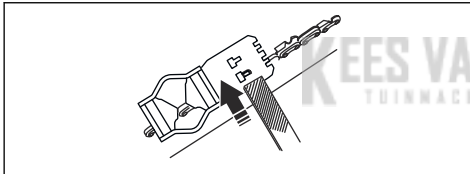

Pentru reglarea întinderii lanțului de ferăstrău



AVERTISMENT: Un lanț de ferăstrău cu o întindere incorectă se poate desprinde de pe șina de ghidare și poate cauza vătămări corporale grave sau deces.

Un lanț de ferăstrău devine mai lung când îl utilizați. Este important să reglați tensionarea lanțului de ferăstrău în mod regulat pentru a vă asigura că aceasta este corectă. Efectuați o verificare a tensionării lanțului de ferăstrău înainte de a utiliza produsul. Strângeți lanțul de ferăstrău cât mai strâns posibil, dar în așa fel încât să fie posibil să trageți lanțul de ferăstrău liber cu mâna.

Nota: Un lanț de ferăstrău nou are o perioadă de rodaj. Verificați mai frecvent tensionarea în această perioadă.

1. Rotiți butonul de blocare în sens contrar acelor de ceasornic pentru a debloca mecanismul de tensionare a lanțului.

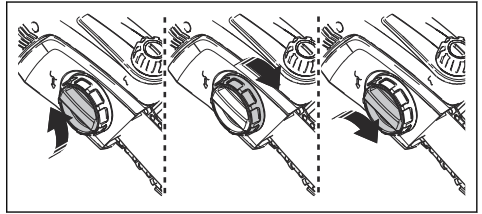

2. Rotiți mecanismul de reglare a întinderii lanțului în sensul acelor de ceasornic pentru a strânge lanțul de ferăstrău. Aplicați cât mai multă tensiune posibil asupra lanțului de ferăstrău. Acesta trebuie să fie strâns pe șina de ghidaj.
3. Asigurați-vă că puteți trage de lanțul de ferăstrău liber cu mâna și că acesta nu atârână de șina de ghidaj.

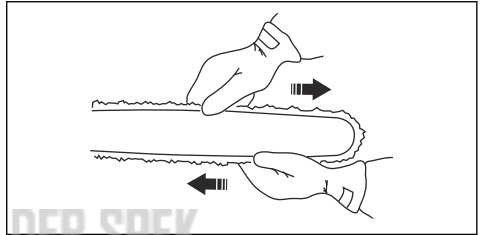

4. Rotiți butonul de blocare în sensul acelor de ceasornic pentru a bloca mecanismul de reglare a întinderii lanțului.

Ungerea echipamentului de tăiere



AVERTISMENT: Ungerea necorespunzătoare a echipamentului de tăiere poate cauza ruperea lanțului, ceea ce ar putea duce la vătămări corporale grave, chiar fatale.



AVERTISMENT: Nu utilizați ulei ars! Uleiul ars este periculos pentru persoane, produs și mediu.

Ulei pentru lanțul de ferăstrău

- Folosiți ulei pentru lanțul de ferăstrău cu o bună aderență pe lanțul de ferăstrău. Uleiul pentru lanțul de ferăstrău trebuie să își păstreze vâscozitatea în orice condiții meteorologice, de exemplu, pe vreme caldă vara sau vreme rece iarna.
- Utilizați uleiul pentru lanț Husqvarna pentru o durată de viață maximă a lanțului de ferăstrău și pentru a minimiza impactul negativ asupra mediului. Dacă uleiul pentru lanț de ferăstrău Husqvarna nu este disponibil, utilizați un ulei standard pentru lanț de ferăstrău.

- În zonele în care nu este disponibil ulei special pentru ungerea lanțurilor de ferăstrău, poate fi utilizat ulei de transmisie EP 90.

Verificați în mod regulat nivelul de ulei din rezervorul de ulei pentru a preveni deteriorarea lanțului de ferăstrău și a șinei de ghidaj.

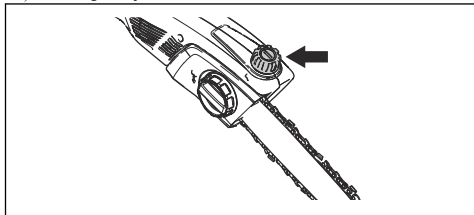

Umplerea cu ulei

Umpleți cu ulei pentru lanțul de ferăstrău după 1 oră de funcționare sau când bateria este descărcată.

1. Deschideți bușonul rezervorului de ulei din partea de sus a capului ferăstrăului.
2. Umpleți cu ulei Husqvarna pentru lanț de ferăstrău.
3. Montați bușonul rezervorului de ulei.

Pentru a examina ungerea lanțului de ferăstrău

1. Porniți produsul și lăsați-l să ruleze la viteza de 3/4. Îndreptați vârful șinei de ghidaj spre o suprafață de culoare deschisă aflată la o distanță de aproximativ 20 cm (8 in).
2. După 1 minut de funcționare, o linie de ulei apare pe suprafața deschisă la culoare.
3. Dacă nu puteți vedea linia de ulei după 1 minut, curățați canalul de ulei din șina de ghidaj. Curățați canelura din marginea șinei de ghidaj.
4. Porniți produsul și lăsați-l să ruleze la viteza de 3/4. Îndreptați vârful șinei spre o suprafață de culoare deschisă aflată la o distanță de aproximativ 20 cm (8 in).
5. După 1 minut de funcționare, o linie de ulei apare pe suprafața deschisă la culoare.
6. Dacă nu puteți vedea linia de ulei după 1 minut, discutați cu dealerul dvs. autorizat.

Verificarea în cazul în care ungerea nu funcționează

1. Asigurați-vă că nu există blocaje în canalul de ulei al șinei. Dacă este necesar, curățați-l.

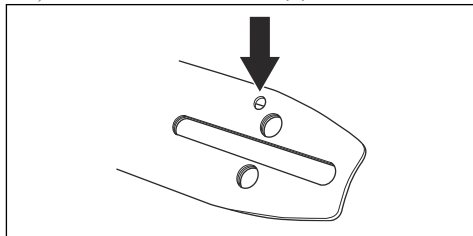

2. Verificați starea de curățenie a canalului de ulei din carcasa angrenajului. Dacă este necesar, curățați-l.
3. Asigurați-vă că roata de lanț de la vârful șinei se rotește liber. Dacă sistemul de ungere a lanțului încă nu funcționează după ce ați efectuat verificările de mai sus, contactați atelierul de service.

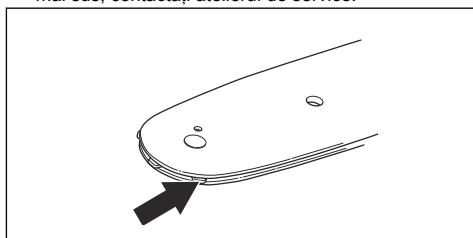

Pentru a verifica șina de ghidaj

1. Asigurați-vă că nu este blocat canalul de ulei. Curățați dacă este necesar.

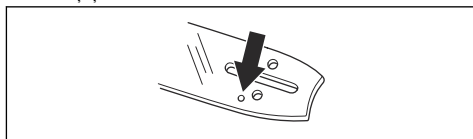

2. Verificați dacă există bavuri pe marginile șinei de ghidaj. Îndepărtați bavurile utilizând o pilă.

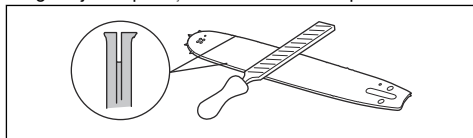

3. Curățați canelura din șina de ghidaj.

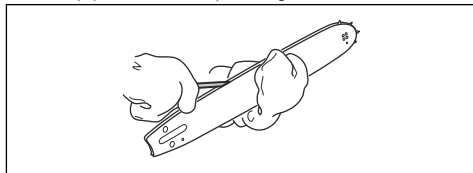

4. Verificați dacă există uzură pe canelura din șina de ghidaj. Înlocuiți șina de ghidare, dacă este necesar.

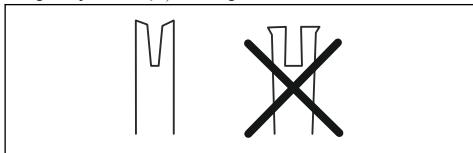

5. Verificați dacă vârful șinei de ghidaj este rugos sau foarte uzat.

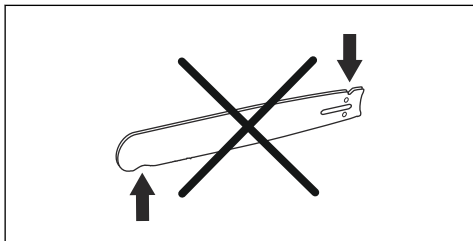

6. Asigurați-vă că roata de lanț de la vârful șinei se rotește liber și că orificiul de ungere din roata de lanț de la vârful șinei nu este blocat. Curățați și ungeți, dacă este necesar.

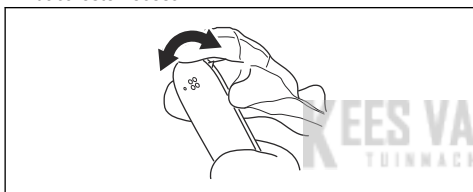

7. Rotiți șina de ghidaj zilnic pentru a extinde ciclul său de viață.

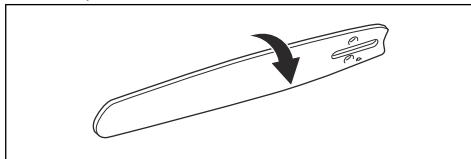

Curățarea produsului, bateriei și încărcătorului

1. Curățați produsul cu o cârpă uscată după utilizare.
2. Curățați bateria și încărcătorul de baterii cu o cârpă uscată. Mențineți curate șinele de ghidaj al bateriei.
3. Asigurați-vă că bornele de pe baterie și încărcătorul de baterie sunt curate înainte de utilizare.
4. Curățați cu o perie în jurul capacului rezervorului de ulei.
5. Curățați cu o perie suprafața interioară a capacul de protecție.

Examinarea bateriei și încărcătorului

1. Examinați bateria pentru a identifica defecțiunile, de exemplu fisuri.
2. Examinați încărcătorul de baterii pentru a identifica defecțiunile, de exemplu fisuri.
3. Asigurați-vă că cablul de conectare al încărcătorului de baterii nu este deteriorat și că nu prezintă fisuri.

Depanarea

Tastatură

Problemă	Erori posibile	Soluție posibilă
LED-ul verde de pornire se aprinde intermitent.	Tensiune joasă a bateriei.	Încărcați bateria.
LED-ul roșu de eroare luminează intermitent.	Suprasolicitare.	Accesorii de tăiere este blocat. Opriți produsul. Îndepărtați bateria. Curățați accesoriul de tăiere de materialele nedorite. Slăbiți lanțul.
	Deviație de temperatură.	Lăsați produsul să se răcească.
	Întrerupătorul și butonul start sunt apăsată simultan.	Eliberați întrerupătorul și apăsați butonul start.
Produsul nu pornește.	Murdărie în conectorii bateriei.	Curățați conectorii bateriei cu aer comprimat sau cu o perie moale.

Problemă	Erori posibile	Soluție posibilă
LED-ul roșu de eroare se aprinde.	Este necesar să se efectueze lucrări de service asupra produsului.	Adresați-vă reprezentatului de service.

Bateria

Problemă	Erori posibile	Soluție posibilă
LED-ul verde se aprinde intermitent.	Tensiune joasă a bateriei.	Încărcați bateria.
LED-ul roșu de eroare luminează intermitent.	Bateria este descărcată.	Încărcați bateria.
	Deviație de temperatură.	Utilizați bateria la temperaturi între -10°C (14°F) și 40°C (104°F).
	Supratensiune.	Scoateți bateria din încărcător.
LED-ul roșu de eroare se aprinde.	Diferența este prea mare între baterii (1 V).	Adresați-vă reprezentatului de service.

Încărcător pentru acumulator

Problemă	Erori posibile	Soluție posibilă
LED-ul roșu de eroare luminează intermitent.	Deviație de temperatură.	Utilizați încărcătorul la temperaturi între 5°C (41°F) și 40°C (104°F).
LED-ul roșu de eroare se aprinde.		Adresați-vă reprezentatului de service.

Transportul și depozitarea

Transportul și depozitarea

- Bateriile cu ioni de litiu furnizate respectă cerințele legislației privind bunurile periculoase.
- Respectați cerințele speciale de pe ambalaj și etichete privind transportul comercial, inclusiv cele emise de către terțe părți și companiile de expediție.
- Discutați cu o persoană care a beneficiat de instruire specială privind materialele periculoase înainte de a trimite produsul. Respectați toate reglementările naționale aplicabile.
- Aplicați bandă adezivă pe contactele expuse atunci când introduceți bateria într-un pachet. Bateria trebuie ambalată astfel încât să nu se poată deplasa în interiorul pachetului.
- La depozitare și la transport, scoateți întotdeauna bateria.

- Puneți bateria și încărcătorul de baterii într-un spațiu uscat și ferit de umezeală și îngheț.
- Nu depozitați bateria într-un loc în care există riscul de acumulare a electricității statice. Nu depozitați bateria într-o cutie metalică.
- Depozitați bateria la temperaturi între 5°C (41°F) și 25°C (77°F), într-un loc ferit de radiațiile solare directe.
- Depozitați încărcătorul de baterii la temperaturi între 5°C (41°F) și 45°C (113°F), într-un loc ferit de radiațiile solare directe.
- Utilizați încărcătorul de baterii numai la temperaturi ambiante cuprinse între 5°C/41°F și 40°C/104°F.
- Încărcați bateria în proporție de 30 % - 50 % înainte de a o depozita pe o perioadă lungă.
- Depozitați încărcătorul de baterii într-un spațiu închis și uscat.

- Nu depozitați bateria lângă încărcător. Nu lăsați copiii și alte persoane neautorizate să atingă echipamentul. Păstrați echipamentul într-un spațiu pe care îl puteți încuia.
- Curățați produsul și efectuați un service complet înainte de a depozita produsul pentru o perioadă lungă de timp.
- Utilizați apătoarea de transport pe produs pentru a preveni accidentarea sau deteriorarea produsului în timpul transportului și depozitării.
- Fixați foarte bine produsul în timpul transportului.

Eliminarea bateriei, încărcătorului acesteia și a produsului

Simbolul de mai jos înseamnă că produsul nu poate fi tratat ca reziduu menajer. Reciclați-l la un centru de reciclare pentru echipamente electrice și electronice.

Această măsură ajută la protejarea mediului și a oamenilor.

Contactați autoritățile locale, centrul de colectare a reziduurilor menajere sau distribuitorul pentru mai multe informații.

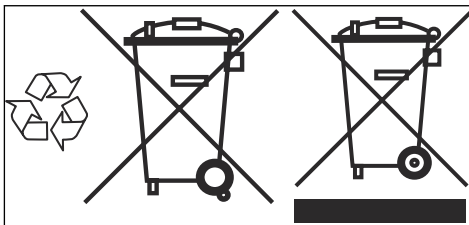

Nota: Simbolul apare pe produs sau pe ambalajul produsului.

Date tehnice

Date tehnice

	120ITK4-P
Motor	
Tip	PMDC 36 V
Viteza lanțului, m/s	10
Funcții	
Mod energie redusă	savE
Rezervor de ulei	
Capacitate, l/cm ³	0,07/70
Greutate	
Fără baterie, kg/lb	4,1/9,1
Emisii de zgomot⁵⁵	
Nivel de putere acustică, măsurat dB(A)	93,79
Nivel de putere acustică, garantat L _{WA} dB(A)	97
Niveluri de zgomot⁵⁶	
Nivelul de presiune echivalentă a sunetului la urechea operatorului, dB (A)	80,6

⁵⁵ Emisiile de zgomot în mediu măsurate ca putere acustică (L_{WA}) în conformitate cu directiva CE 2000/14/CE. Diferența dintre puterea acustică garantată și cea măsurată este aceea că puterea acustică garantată include, de asemenea, dispersia în rezultatul de măsurare și variațiile dintre diferitele produse ale aceluiași model conform Directivei 2000/14/CE.

⁵⁶ Nivelul echivalent de presiune a sunetului, conform ISO 22868, este calculat ca și totalul energiei măsurate în timpul unei ore pentru diferite niveluri de presiune a sunetului în diferite condiții de lucru. Dispersia statistică tipică pentru nivelul echivalent de presiune acustică este o deviere standard de 3 dB (A).

	120ITK4-P
Niveluri de vibrații ⁵⁷	
Nivelurile de vibrații la mâner, măsurate în conformitate cu ISO 22867, m/s ²	
Strâns, mâner față/mâner spate	0,793 / 0,676
Extins, mâner față/mâner spate	1,475 / 0,773

Utilizați numai baterii Husqvarna BLI originale pentru produsul dvs.

Baterii aprobate

Baterie	BLI10
Tip	Litiu-ion
Capacitate baterie, Ah	Consultați autocolantul de identificare a bateriei
Tensiune nominală, V	36
Greutate, kg	0,8

Încărcătoare de baterii omologate

Încărcător pentru acumulator	QC 80
Tensiune de intrare, V	100-240
Frecvență, Hz	50-60
Putere, W	80

Accesorii

Combinății de șină de ghidaj și lanț de ferăstrău

Următoarele combinații sunt aprobate de CE.

Șină de ghidaj			Lanț de ferăstrău	
Lungime, inch	Pas, inch	Șablon, mm	Tip	Lungime, numărul de zale de ghidare
10	1/4"	1,3	Husqvarna H00	58







⁵⁷ Datele raportate pentru nivelul echivalent de vibrații includ o dispersie statistică tipică (abatere standard) de 1,5 m/s².

Ascuțirea lanțului de ferăstrău și șablonul pentru ascuțire

Utilizați șablonul pentru ascuțire recomandat pentru a obține unghiurile corecte de ascuțire. Vă recomandăm

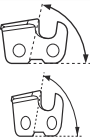
să utilizați întotdeauna șablonul pentru ascuțire recomandat pentru a reascuți lanțul de ferăstrău.

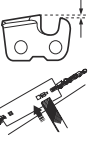
Dacă nu știți cu ce lanț de ferăstrău este dotat produsul dvs., discutați cu reprezentantul dvs. de service.

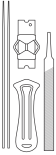
							
	mm/in	$\frac{1}{5}\varnothing$			mm/in		
00	4,0 / 5/32	85°	30°	0°	0,65/0,025	5056981-03	5796536-01

KEES VAN DER SPEK
TUINMACHINES ★ STOLWIJK

Declarație de conformitate CE

Declarație de conformitate CE

Husqvarna AB, SE-561 82 Huskvarna, Suedia, tel.: +46-36-146500, declarăm că dispozitivul de tăiere a crengilor **Husqvarna 120iTK4-P** cu numere de serie din 2021 și ulterioare (anul este specificat clar pe plăcuța de identificare, urmat de numărul de serie) respectă cerințele DIRECTIVEI CONSILIULUI:

- din 17 mai 2006 „referitoare la utilaje” **2006/42/CE**
- din 26 februarie 2014 „referitoare la compatibilitatea electromagnetică” **2014/30/UE**
- din 8 iunie 2011 referitoare la „restricțiile de utilizare a anumitor substanțe periculoase” **2011/65/UE**

Au fost aplicate următoarele standarde:

EN 62841-1:2015, EN ISO 11680-1:2011, EN ISO 12100:2010, EN 55014-1:2017+A11, EN 55014-2:2015, EN IEC 63000:2018.

TÜV Rheinland LGA Products GmbH, cu adresa în Tillystrasse 2, D-90431 Nürnberg, Germania, 0197, a efectuat teste voluntare de tip CE, în conformitate cu articolul 12, punctul 3b din directiva privind utilajele (2006/42/CE). Certificatul pentru examinarea de tip CE are numărul: **BM 50491650 0001**

Huskvarna, 2020-12-30



KEES VAN DER SPEK
TUINMACHINES * STOLWIJK

Pär Martinsson, Director de Dezvoltare (reprezentant autorizat pentru Husqvarna AB și responsabil cu documentația tehnică)

Obsah

Úvod.....	484	Riešenie problémov.....	504
Bezpečnosť.....	486	Preprava a uskladnenie.....	505
Montáž.....	494	Technické údaje.....	506
Prevádzka.....	495	Príslušenstvo.....	507
Údržba.....	497	ES vyhlásenie o zhode.....	509

Úvod

Popis výrobku

Husqvarna 120iTK4-P je akumulátorová píla na teleskopickej tyči.

Neustále pracujeme na tom, aby sme zabezpečili vyššiu bezpečnosť a efektívnosť počas prevádzky. Ak

potrebujete ďalšie informácie, obráťte sa na servisného predajcu.

Plánované použitie

Výrobok slúži na orezávanie konárov a vetvičiek. Výrobok nepoužívajte na iné účely.

Prehľad výrobku

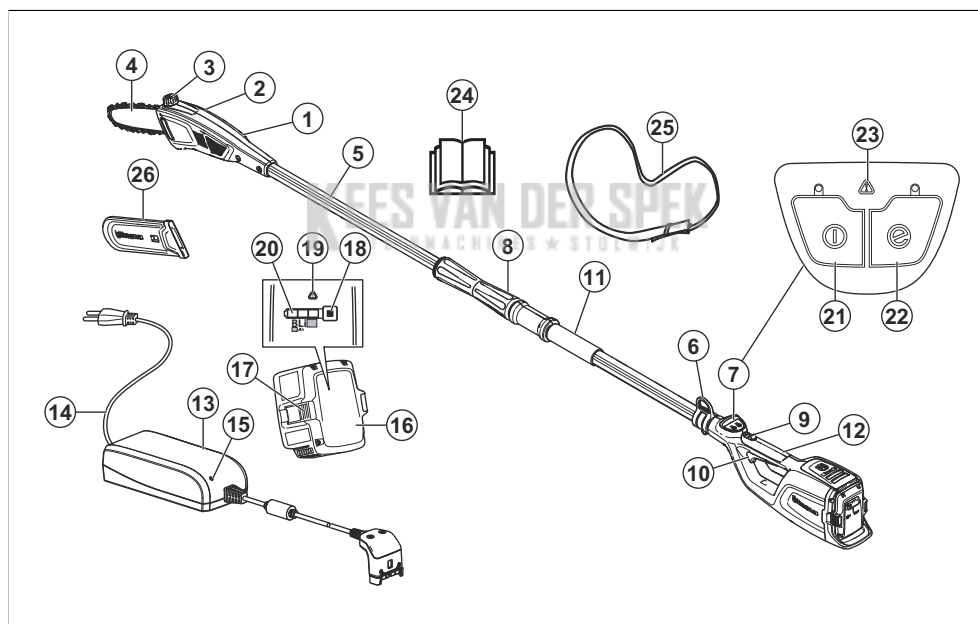

- | | |
|------------------------------------|--|
| 1. Hlava píly | 11. Predná rukoväť |
| 2. Regulačtor napnutia reťaze | 12. Zadná rukoväť |
| 3. Nádrž na olej na mazanie reťaze | 13. Nabíjačka batérie |
| 4. Vodiaca lišta | 14. Šnúra |
| 5. Hriadeľ | 15. Indikátor LED zapnutia napájania/výstražný indikátor LED |
| 6. Podporný hák popruhu | 16. Akumulátor |
| 7. Klávesnica | 17. Tlačidlá uvoľnenia batérie |
| 8. Vysúvací funkcia | 18. Tlačidlo indikátora batérie |
| 9. Blokovanie páčky vypínača | 19. Výstražný indikátor LED |
| 10. Páčka vypínača | |

- 20. Indikátor LED akumulátora
- 21. Tlačidlo štart/stop
- 22. Tlačidlo SavE
- 23. Výstražný indikátor LED
- 24. Návod na obsluhu
- 25. Popruh
- 26. Transportný kryt

Symbody na výrobku



UPOZORNENIE! Tento výrobok môže byť nebezpečný! Ak sa používa neopatrne alebo nesprávne, môže spôsobiť vážne až smrteľné zranenia obsluhu alebo iným osobám. Je nanajvýš dôležité, aby ste si prečítali a porozumeli obsahu tohto návodu na obsluhu. Pred použitím výrobku si pozorne prečítajte návod na obsluhu a uistite sa, že rozumiete uvedeným pokynom.



V miestach, kde na vás niečo môže spadnúť, používajte ochrannú prilbu. Používajte schválené chrániče sluchu. Používajte schválené chrániče očí.



Používajte schválené ochranné rukavice.



Plnenie oleja na mazanie reťaze.



Výrobok alebo jeho obal nepredstavuje komunálny odpad. Recyklujte ho v recyklačnej stanici určenej pre elektrické a elektronické zariadenia.



Tento výrobok je v súlade s príslušnými smernicami ES.



Menovité napätie, V



Výrobok nevystavujte dažďu.



Rukami sa nepribližujte k čepeli (len pre tyčový plotostrih).



Vysúvacia funkcia.



Otočením doľava uvoľníte gombík, otočením doprava ho utiahnite.



Jednosmerný prúd.

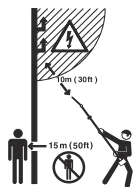

Tento výrobok nie je elektricky izolovaný. Ak sa výrobok dotkne alebo sa dostane do blízkosti elektrických vedení vysokého napätia, môže dôjsť k úmrtiu alebo vážnemu poraneniu. Iskrením môže elektrina preskočiť z jedného miesta na druhé. Čím väčšie je elektrické napätie, tým väčšia je vzdialenosť, na ktorú môže elektrina preskočiť. Elektrinu môžu tiež viesť konáre a iné predmety, najmä ak sú mokré. Vždy dodržiavajte odstup aspoň 10 metrov medzi výrobkom a vedením vysokého napätia a/alebo všetkých predmetov, ktoré sa ho dotýkajú. Ak musíte pracovať vo vzdialenosti, ktorá je menšia než bezpečná hranica, vždy zavolaajte spoločnosť zodpovednú za správu vedenia, aby pred začatím práce vyplí prúd.

Používateľ výrobku musí počas jeho používania zaistiť, aby sa k výrobku do vzdialenosti menšej ako 15 metrov nepriblížili žiadne osoby ani zvieratá.

yyyywwxxxxx

Výkonový štítok zobrazuje výrobné číslo. **yyyy** je rok výroby, **ww** je týždeň výroby a **xxxx** je výrobné číslo.

Poznámka: Ostatné symbody/štítky na výrobku obsahujú údaje v súlade so zvláštnymi požiadavkami certifikácie pre určité trhy.

Symbyly na batérii a/alebo na nabíjačke batérií

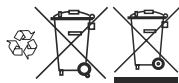

Tento výrobok recyklujte v recyklačnej stanici určenej pre elektrické a elektronické zariadenia. (Uplatňuje sa iba na Európu)



Transformátor odolný voči poruchám.



Nabíjačku batérie používajte a skladujte len v interiéri.



Dvojitá izolácia.

Zodpovednosť za výrobok

V súlade s právnymi predpismi upravujúcimi zodpovednosť za výrobok nenesieme zodpovednosť za škody spôsobené našim výrobkom v dôsledku:

- nesprávne vykonanej opravy výrobku,
- opravy výrobku, pri ktorej neboli použité diely od výrobcu alebo diely schválené výrobcom,
- používania príslušenstva od iného výrobcu alebo príslušenstva, ktoré nie je schválené výrobcom,
- opravy výrobku, ktoré neboli vykonané v schválenom servisnom stredisku alebo schválenými kompetentnými osobami.

Bezpečnosť

Bezpečnostné definície

Výstrahy, upozornenia a poznámky slúžia na zdôraznenie mimoriadne dôležitých častí návodu.



VÝSTRAHA: Používa sa, ak pre obsluhu alebo osoby v okolí existuje nebezpečenstvo poranenia alebo smrti v prípade nedodržania pokynov v návode.



VAROVANIE: Používa sa, ak hrozí nebezpečenstvo poškodenia produktu, iných materiálov alebo okolitej oblasti v prípade nedodržania pokynov v návode.

Poznámka: Používa sa na poskytnutie informácií nad rámec nevyhnutných informácií v danej situácii.

Všeobecné bezpečnostné pokyny



VÝSTRAHA: Skôr než budete výrobok používať, prečítajte si nasledujúce výstrahy.

- Batériu vyberte, aby nedošlo k náhodnému zapnutiu výrobku.
- Tento výrobok môže byť nebezpečný, ak nie ste opatrní alebo ho používate nesprávne. Tento výrobok môže spôsobiť vážne poranenie alebo usmrtienie obsluhujúceho pracovníka alebo iných osôb.
- Výrobok nepoužívajte, ak sa zmenili jeho pôvodné technické špecifikácie. Nevymieňajte diely výrobku bez schválenia výrobcu. Používajte len diely

schválené výrobcom. Nesprávna údržba môže mať za následok poranenie alebo smrť.

- Pred používaním výrobok skontrolujte. Pozrite si časti *Bezpečnostné zariadenia na výrobku na strane 490* a *Údržba na strane 497*. Nepoužívajte poškodený výrobok. Vykonávajte bezpečnostné kontroly, údržby a dodržiavajte servisné pokyny uvedené v tomto návode.
- Deti musia byť pod dohľadom, aby sa zabezpečilo, že sa s výrobkom nehrajú. Nikdy nedovoľte deťom a iným osobám, ktoré nie sú vyškolené v používaní výrobku a/alebo batérie, používať alebo opravovať výrobok alebo batériu. Vek používateľa môžu stanovovať miestne zákony.
- Výrobok skladujte v uzamknutom priestore mimo dosahu detí a neoprávnených osôb.
- Výrobok skladujte mimo dosahu detí.
- Za žiadnych okolností nemeňte pôvodnú konštrukciu výrobku bez schválenia od výrobcu. Vždy používajte originálne príslušenstvo. Nepovolené zmeny alebo príslušenstvo môžu viesť k vážnemu poraneniu alebo smrti obsluhy a ostatných osôb.

Poznámka: Používanie môže byť regulované vnútroštátnymi alebo miestnymi právnymi predpismi. Dodržiavajte príslušné predpisy.

Všeobecné bezpečnostné upozornenie pre elektrické nástroje



VÝSTRAHA: Prečítajte si všetky bezpečnostné upozornenia a pokyny. Nedodržanie týchto výstrah a pokynov môže spôsobiť zásah elektrickým prúdom, požiar a/alebo ťažké zranenia.

Poznámka: Uchovajte si všetky upozornenia a pokyny pre budúce použitie. Výraz „elektrický nástroj“ v upozorneniach označuje elektrický nástroj napájaný z elektrickej siete (s káblom) alebo napájaný z akumulátora (bez kábla).

Bezpečnosť na pracovisku

- **Udržiavajte pracovisko v čistote a dobre osvetlené.** Neporiadok alebo nedostatočné osvetlenie spôsobujú nehody.
- **Nepoužívajte elektrické nástroje vo výbušnom ovzduší, napríklad v prítomnosti horľavých kvapalín, plynov alebo prachu.** Elektrické nástroje vytvárajú iskry, ktoré môžu vznietiť prach alebo výpary.
- **Pri používaní elektrického nástroja zabráňte deťom a okoloidúcim, aby sa zdržiavali vo vašej blízkosti.** Rušivé podnety môžu spôsobiť stratu kontroly.

Elektrická bezpečnosť

- **Parametre elektrických nástrojov sa musia zhodovať s parametrami napájacej zásuvky. Nikdy a žiadnym spôsobom nemodifikujte elektrickú zástrčku. S uzemnenými elektrickými nástrojmi nepoužívajte žiadne adaptérové zástrčky.** Nemodifikované zástrčky a vhodné zásuvky znižujú riziko úrazu elektrickým prúdom.
- **Zabráňte telesnému kontaktu s uzemnenými plochami, napríklad s potrubím, radiátormi, sporákmi a chladničkami.** Ak je vaše telo uzemnené, riziko úrazu elektrickým prúdom je zvýšené.
- **Nevystavujte elektrické nástroje dažďu alebo vlhkým podmienkam.** Ak sa do elektrického nástroja dostane voda, zvyšuje sa nebezpečenstvo úrazu elektrickým prúdom.
- **Nepoužívajte kábel nesprávnym spôsobom. Kábel nikdy nepoužívajte na prenášanie, ťahanie alebo odpájanie elektrického nástroja. Chráňte šnúru pred horúčavou, olejom, ostrými hranami alebo pohybujúcimi sa dielcami.** Poškodené alebo zamotané káble zvyšujú riziko úrazu elektrickým prúdom.
- **Pri používaní elektrického nástroja vonku používajte predlžovací kábel vhodný na vonkajšie použitie.** Používanie predlžovacej šnúry určenej do vonkajšieho prostredia znižuje riziko zásahu elektrickým prúdom.
- **Ak je nevyhnutné použiť elektrický nástroj vo vlhkom prostredí, použite napájanie chránené uzemňovacím ističom (GFCl).** Použitie uzemňovacieho ističa znižuje riziko úrazu elektrickým prúdom.

Osobná bezpečnosť

- **Nebezpečenstvo! Nepoužívajte v blízkosti elektrického vedenia.** Zariadenie nebolo navrhnuté tak, aby v prípade kontaktu s nadzemným elektrickým vedením poskytlo ochranu pred úrazom elektrickým prúdom. Pozrite si informácie o bezpečnej vzdialenosti od nadzemného elektrického

vedenia v miestnych nariadeniach a pred používaním reťazového orezávača stromov sa uistite, že prevádzková poloha je bezpečná.

- **Buďte pozorní, sledujte, čo robíte, a pri používaní elektrického nástroja postupujte rozumne. Nepoužívajte elektrický nástroj, keď ste unavení alebo pod vplyvom drog, alkoholu alebo liekov.** Chvilka nepozornosti pri používaní elektrických nástrojov môže spôsobiť vážny úraz.
- **Používajte osobné ochranné pomôcky. Vždy noste ochranné prostriedky očí.** Ochranné pomôcky ako napríklad protiprachové masky, bezpečnostné topánky s protisklzovou podrážkou, prilby alebo chrániče sluchu použité vo vhodných prípadoch znižujú počet osobných poranení.
- **Zabráňte neúmyselnému spusteniu zariadenia. Pred pripojením k elektrickej sieti alebo akumulátoru, zdvihnutím alebo prenášaním nástroja overte, či je vypínač vo vypnutej polohe.** Prenášanie elektrických nástrojov s prstom na vypínači alebo pripojenie napájania k nástrojom, ktoré majú vypínač zapnutý, zvyšuje riziko nehôd.
- **Pred zapnutím elektrického nástroja vyberte nastavovací kľúč alebo kľúč na matice.** Kľúč nasadený na otáčajúcu sa časť elektrického nástroja môže spôsobiť úraz.
- **Nenaťahujte sa príliš ďaleko. Vždy si udržiavajte rovnováhu a správny postoj.** To umožňuje lepšie ovládanie elektrického nástroja v neočakávaných situáciách.
- **Vhodne sa oblečte. Nenoste voľné oblečenie alebo šperky. Udržujte svoje vlasy, oblečenie a rukavice mimo dosahu pohyblivých častí.** Voľné oblečenie, šperky alebo dlhé vlasy sa môžu zachytiť v pohyblivých častiach.
- **Ak je možné pripojiť zariadenia na odsávanie a zber prachu, overte, či sú tieto zariadenia pripojené a či sa správne používajú.** Používanie zberača prachu môže obmedziť nebezpečenstvá týkajúce sa prachu.
- **Nedovoľte, aby vás skúsenosti získané častým používaním nástrojov uspokojili, a ignorovali by ste bezpečnostné pravidlá pri používaní nástroja.** Neopatrné konanie môže v zlomku sekundy spôsobiť vážne poranenie.
- **Emisia vibrácií počas používania elektrického nástroja sa môže líšiť od deklarovanej celkovej hodnoty v závislosti od spôsobu, akým je elektrický nástroj použitý. Operátori sú povinní identifikovať a prijať opatrenia pre zaistenie vlastnej bezpečnosti, ktoré sú založené na odhade podmienok pri danom použití nástroja (pritom je potrebné vziať do úvahy všetky časti prevádzkového cyklu, ako napríklad čas, keď je zariadenie vypnuté, čas, keď je zariadenie v pohotovostnom stave a čas, keď je zariadenie spustené).**

Používanie a starostlivosť o elektrické náradie

- **Nepoužívajte elektrický nástroj násilím. Používajte správny elektrický nástroj na dané použitie.** Správny

elektrický nástroj vykoná prácu lepšie a bezpečnejšie pri rýchlosti, na akú je určený.

- **Nepoužívajte elektrický nástroj, ak sa nedá zapnúť a vypnúť vypínačom.** Akýkoľvek elektrický nástroj, ktorý sa nedá ovládať vypínačom, je nebezpečný a musí sa opraviť.
- **Pred akýmkoľvek nastavením, výmenou príslušenstva alebo skladovaním elektrického nástroja odpojte zástrčku od zdroja napájania a/alebo akumulátor od elektrického nástroja.** Takéto preventívne bezpečnostné opatrenia znižujú riziko náhodného spustenia elektrického nástroja.
- **Nepoužívané elektrické nástroje udržiavajte mimo dosahu detí a nedovoľte osobám, ktoré nepoznajú elektrické nástroje alebo tieto pokyny, aby elektrický nástroj použili.** Elektrické nástroje sú nebezpečné v rukách neskúsených používateľov.
- **Vykonajte údržbu elektrických nástrojov. Skontrolujte vychýlenie alebo ohnutie pohyblivých častí, nalomenie častí alebo akékoľvek iné poškodenie, ktoré môže ovplyvniť prevádzku elektrického nástroja. Ak je elektrický nástroj poškodený, dajte ho pred použitím opraviť.** Mnoho nehôd je spôsobených nedostatočne udržiavanými elektrickými nástrojmi.
- **Rezacie nástroje udržiavajte nabrúsené a v čistote.** Správne udržiavané rezacie nástroje s ostrými hranami sú menej náchylné na ohnutie a ľahšie sa ovládajú.
- **Používajte elektrický nástroj, príslušenstvo a diely nástroja atď. v súlade s týmito pokynmi, pričom vezmite do úvahy pracovné podmienky a typ vykonávanej práce.** Používanie elektrického náradia na iné ako určené účely môže vyvolať nebezpečnú situáciu.
- **Rukoväti a úchytné povrchy udržiavajte suché, čisté a neznečistené olejom a mazivom.** Šmyklivé rukoväti a úchytné povrchy neumožňujú bezpečnú manipuláciu a ovládanie nástroja v nečakaných situáciách.

Používanie nástroja napájaného akumulátorom a starostlivosť oň

- **Nabíjajte iba pomocou nabíjačky špecifikovanej výrobcom.** Nabíjačka, ktorá je vhodná pre jeden typ akumulátora, môže pri použití s iným akumulátorom predstavovať nebezpečenstvo požiaru.
- **Elektrické nástroje používajte iba so špecificky označenými akumulátormi.** Pri použití akéhokoľvek iného akumulátora môže hroziť nebezpečenstvo poranenia a požiaru.
- **Keď sa akumulátor nepoužíva, udržiajte ho mimo dosahu kovových predmetov, ako sú spony na papier, mince, kľúče, klince, skrutky alebo iné drobné kovové predmety, ktoré môžu vytvoriť spoj medzi svorkami.** Skratovanie svoriek akumulátora môže spôsobiť popálenie alebo požiar.
- **Pri neopatrnom zaobchádzaní môže z akumulátora uniknúť tekutina. Nedotýkajte sa jej. V prípade náhodného kontaktu umyte postihnuté miesto vodou.**

Ak sa dostane kvapalina z akumulátora do očí, vyhľadajte aj lekársku pomoc. Kvapalina vystrekujúca z akumulátora môže spôsobiť podráždenie alebo popálenie.

- **Nepoužívajte poškodený alebo upravený akumulátor alebo nástroj.** Poškodené alebo upravené akumulátory môžu mať za následok nepredvídateľné fungovanie a spôsobiť požiar, výbuch alebo predstavovať nebezpečenstvo poranenia.
- **Akumulátor alebo nástroj nevystavujte ohňu alebo nadmeme vysokým teplotám.** Pri vystavení ohňu alebo teplote nad 130 °C (265°F) môže dôjsť k výbuchu.
- **Dodržiavajte všetky pokyny na nabíjanie a pri nabíjaní nevystavujte akumulátor alebo nástroj teplotám, ktoré sú mimo teplotného rozsahu uvedeného v pokynoch.** Pri nesprávnom nabíjaní alebo pri vonkajších teplotách mimo uvedeného rozsahu hrozí poškodenie akumulátora a zvyšuje sa nebezpečenstvo požiaru.

Servis

- **Elektrické náradie zverte do opravy iba kvalifikovanému odborníkovi a používajte iba originálne náhradné súčasti.** Tým sa zaistí zachovanie bezpečnosti elektrického nástroja.
- **Poškodené akumulátory nikdy neservisujte sami.** Servis akumulátorov smie vykonávať len výrobca alebo autorizovaný servis.

Bezpečnostné upozornenia pre orezávač stromov – bezpečnosť osôb

- **Keď je orezávač stromov spustený, nepribližujte sa žiadnou časťou tela do blízkosti reťaze píly.** Pred spustením orezávača stromov skontrolujte, či sa reťaz píly ničoho nedotýka. Chvíľa nepozornosti pri používaní orezávača stromov môže spôsobiť zachytenie oblečenia alebo tela reťazou píly.
- **Orezávač stromov držte vždy s pravou rukou na zadnej rukoväti a ľavou rukou na prednej rukoväti.** Držanie motorovej píly s opačným usporiadaním rúk zvyšuje riziko poranenia a nemalo by sa nikdy používať.
- **Orezávač stromov držte iba za izolovanú časť určenú na držanie, pretože reťaz sa môže dostať do kontaktu so skrytými káblami alebo s vlastným káblom.** Reťaze píly, ktoré sa dostanú do kontaktu s vodičom pod napätím, môžu uviesť pod napätie nechránené kovové časti orezávača stromov a môžu používateľovi spôsobiť úraz elektrickým prúdom.
- **Noste chrániče očí.** Odporúča sa ďalšie ochranné vybavenie na ochranu sluchu, hlavy, rúk, nôh a chodidiel. Vhodné ochranné vybavenie obmedzí zranenia spôsobené lietajúcimi úlomkami alebo náhodným kontaktom s reťazou píly.
- **Reťazovú pílu nepoužívajte tak, že stojíte na strome, na rebriku, na streche alebo na akomkoľvek nestabilnom povrchu.** Používanie reťazovej píly takýmto spôsobom môže spôsobiť vážne osobné poranenie.

- **Vždy noste vhodnú obuv a motorovú pílu používajte iba vtedy, ak stojíte na stabilnom, pevnom a rovnom povrchu.** Klzké alebo nestabilné povrchy môžu spôsobiť stratu rovnováhy alebo kontroly nad orezávačom stromov.
- **Pri rezaní konára, ktorý je napnutý, dávajte pozor na jeho vymrštenie.** Keď sa uvoľní napnutie vo vláknach dreva, odpružený konár môže zasiahnuť používateľa alebo neovládateľne odhodiť orezávač stromov.
- **Mimoriadny pozor dávajte pri rezaní krovin a mladých stromov.** Pružný materiál môže orezávač stromov zachytiť a vymrštiť smerom k vám alebo spôsobiť stratu rovnováhy.
- **Riadte sa pokynmi na mazanie, napnutie reťaze a výmenu lišty a reťaze.** Nesprávne napnutá alebo namastená reťaz môže spôsobiť pretrhnutie alebo zvýšiť riziko spätného nárazu.
- **Orezávač stromov prenášajte vypnutý uchopením za prednú rukoväť a smerom od vášho tela.** Pri prenášaní alebo uskladnení orezávača stromov vždy nasadte kryt vodiacej lišty. Pri správnej manipulácii s orezávačom stromov sa obmedzí pravdepodobnosť náhodného kontaktu s pohybujúcou sa reťazou píly.
- **Režte iba drevo. Nepoužívajte orezávač stromov na účely, na ktoré nie je určený. Orezávač stromov nepoužívajte napríklad na rezanie kovu, plastu, muriva ani stavebných materiálov okrem dreva.** Použitie orezávača stromov na iné než určené činnosti môže spôsobiť vznik nebezpečnej situácie.
- **Rukoväte udržiavajte suché, čisté a neznečistené olejom a mazivom.** Masť, olejom znečistené rukoväte sú klzké a spôsobujú neovládateľnosť.
- **Predtým, ako sa pokúsíte rezať strom, musíte poznať všetky riziká a spôsob, ako im predchádzať.** Počas rezania stromu môže dôjsť k zraneniu obsluhy alebo osôb v okolí.
- **Tento orezávač stromov nie je určený na stĺnanie stromov.** Použitie orezávača stromov na iné než určené činnosti môže spôsobiť vážne poranenie obsluhy alebo osôb v okolí.
- **Dôrazne odporúčame používateľom-začiatočnikom, aby sa s prevádzkou reťazovej píly zoznámili pri pílení kmeňa položeného na koze na pílenie alebo kolíske.**

Príčiny spätného nárazu a jeho predchádzanie

Spätný náraz môže nastať vtedy, ak koniec vodiacej lišty príde do kontaktu s nejakým predmetom alebo keď sa rez dreva zatvorí a stisne orezávač stromov. Kontakt konca vodiacej lišty môže v niektorých prípadoch spôsobiť náhly spätný náraz, ktorý spôsobí, že sa vodiaca lišta odrazí dozadu a nahor smerom k používateľovi. Stisnutie orezávača stromov pozdĺž vrchnej časti vodiacej lišty môže vodiacu lištu vytlačiť prudko dozadu smerom k obsluhu. Každá z týchto reakcií môže spôsobiť neovládateľnosť orezávača stromov, ktorý môže spôsobiť vážne osobné poranenie. Nespoliehajte sa iba na bezpečnostné zariadenia zabudované v orezávači stromov. Ako používateľ orezávača stromov by ste mali vykonať niekoľko krokov,

aby pri rezaní nedochádzalo k nehodám alebo zraneniam. Spätný náraz vzniká v dôsledku nesprávneho použitia orezávača stromov alebo nesprávnych pracovných postupov alebo podmienok a dá sa mu zabrániť prijatím vhodných opatrení opísaných nižšie:

- **Orezávač stromov držte pevne tak, aby prsty obopínali rukoväť píly, s obidvomi rukami na píle a telo a ruku majte v takej polohe, aby ste odolali silám spätného nárazu.** Používateľ môže silu spätného nárazu skrotiť, ak sa vykonajú vhodné opatrenia. Orezávač stromov nepúšťajte.
- **Nenačuhajte sa príliš ďaleko a nerežte nad úroveň ramien.** To pomôže zabrániť neúmyselnému kontaktu konca orezávača stromov a umožní lepšiu kontrolu v neočakávaných situáciách.
- **Používajte len náhradné vodiace lišty a orezávače stromov uvedené výrobcom.** Nesprávne náhradné vodiace lišty a orezávače stromov môžu spôsobiť pretrhnutie reťaze alebo spätný náraz.
- **Dodržujte pokyny výrobcu na ostrenie a údržbu orezávača stromov.** Zníženie výšky obmedzovacieho zuba môže viesť k zosilneniu spätných nárazov.

Všeobecné bezpečnostné upozornenia pre orezávač stromov

Pri odstraňovaní zachyteného materiálu, skladovaní alebo vykonávaní servisu orezávača stromov dodržujte všetky pokyny. Uistite sa, že je prepínač vo vypnutej polohe a že je vybratý akumulátor. Neočakávané uvedenie orezávača stromov do činnosti v priebehu odstraňovania zachyteného materiálu alebo vykonávania servisu môže spôsobiť vážne poranenie.

Osobné ochranné prostriedky



VÝSTRAHA: Skôr než budete produkt používať, prečítajte si nasledujúce výstrahy.

- Pri používaní produktu vždy používajte schválené osobné ochranné prostriedky. Osobné ochranné prostriedky nedokážu úplne vylúčiť riziko, ale môžu znížiť vážnosť zranenia v prípade nehody. Váš predajca vám pomôže pri výbere správnych prostriedkov.
- Ak existuje riziko poranenia v dôsledku pádu predmetov, používajte prilbu.

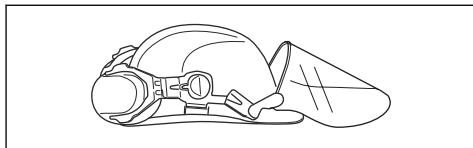

- Používajte schválené chrániče sluchu.

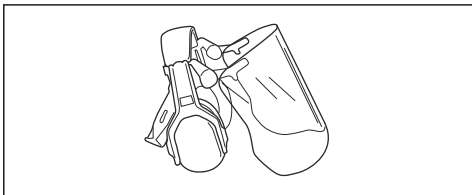

- Používajte schválené chrániče očí. Ak používate štít, musíte tiež používať schválené ochranné okuliare. Schválené ochranné okuliare musia zodpovedať norme ANSI Z87.1 platnej v USA alebo norme EN 166 platnej v krajinách EÚ.

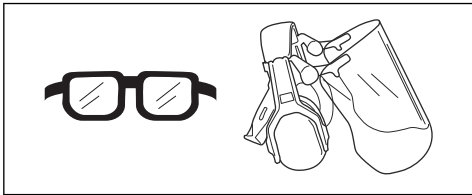

- Keď je to potrebné, používajte rukavice, ako napríklad pri montáži, kontrole alebo čistení rezného zariadenia.

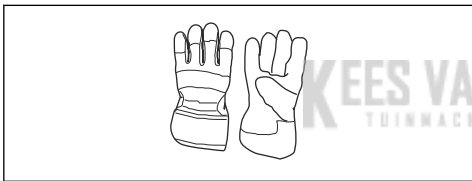

- Používajte ochrannú obuv s protišmykovými podrážkami.



- Používajte nohavice určené na ochranu pri rezaní reťazovou pilou.
- Používajte odev vyrobený z pevnej tkaniny. Vždy noste pevné, dlhé nohavice a dlhé rukávy. Nepoužívajte voľný odev, ktorý sa môže zachytiť v konároch a vetvách. Nenoste šperky, krátke nohavice, otvorené topánky a nebuďte bosí. Vlasy si bezpečne uchyťte nad úrovňou ramien.

- Majte poruke pomôcky na poskytnutie prvej pomoci.



Bezpečnostné zariadenia na výrobku



VÝSTRAHA: Skôr než budete používať produkt, prečítajte si nasledujúce výstrahy.

V tejto časti je opísané bezpečnostné vybavenie výrobku, jeho účel a postup, ako vykonávať kontroly a údržbu, aby bola zabezpečená jeho správna činnosť. Pozrite si pokyny v časti *Prehľad výrobku na strane 484*, kde nájdete umiestnenie týchto súčastí na výrobku.

Ak údržba výrobku nebude vykonávaná správne, skráti sa tým jeho životnosť a zvýši sa riziko nehodovosti. Servis a/alebo opravy musia byť vykonané odborné. Ak potrebujete podrobnejšie informácie, obráťte sa na najbližší servis.



VÝSTRAHA: Nikdy nepoužívajte výrobok, ktorý má chybné bezpečnostné súčasti. Bezpečnostné vybavenie výrobku sa musí kontrolovať a udržiavať tak, ako je to opísané v tejto časti. Ak výrobok neprejde niektorou z kontrol, obráťte sa na servisného zástupcu na účel opravy.



VAROVANIE: Všetky servisné a opravné práce na stroji si vyžadujú špeciálne školenie. Toto najmä platí o bezpečnostnom vybavení výrobku. Ak stroj neprejde niektorou z kontrol popísaných nižšie, doneste ho do servisnej dielne. Pri kúpe ktoréhokoľvek z našich výrobkov vám zaručujeme dostupnosť odborných opráv a servis. Ak maloobchodný predajca, ktorý vám predáva stroj nie je servisný zástupca, požiadajte ho o adresu najbližšej servisnej dielne.

Kontrola klávesnice

1. Stlačte a držte štartovacie/vypínacie tlačidlo (A).

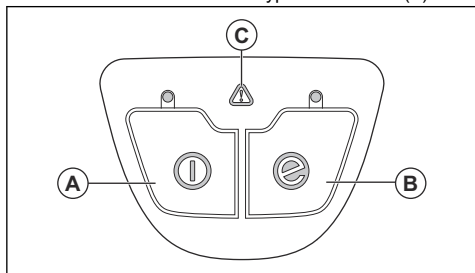

- a) Produkt je zapnutý, keď svieti dióda LED.
 - b) Produkt je vypnutý, keď nesvieti dióda LED.
2. Pozrite si časť *Spustenie funkcie SavE na strane 497*, ktorá sa týka funkcie tlačidla SavE (B).
 3. Ak svieti alebo bliká indikátor upozornenia (C), pozrite si časť *Riešenie problémov na strane 504*.

Kontrola poistky páčky vypínača

Poistka páčky vypínača zabraňuje náhodnému spusteniu. Keď uvoľníte rukoväť, páčka vypínača aj poistka páčky vypínača sa vrátia späť do svojej pôvodnej polohy.

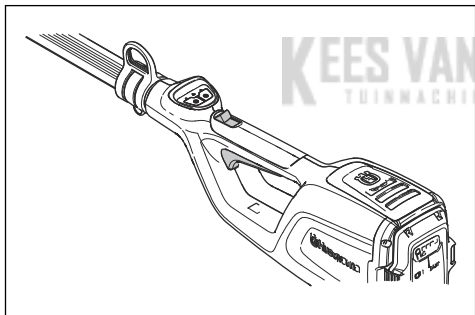

1. Ubezpečte sa, že je páčka vypínača zaistená, keď je poistka v pôvodnej polohe.

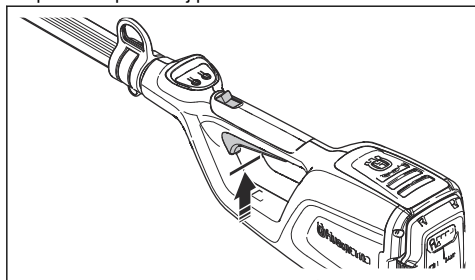

2. Stlačte a uvoľnite poistku a uistite sa, že sa vráti do východiskovej polohy.

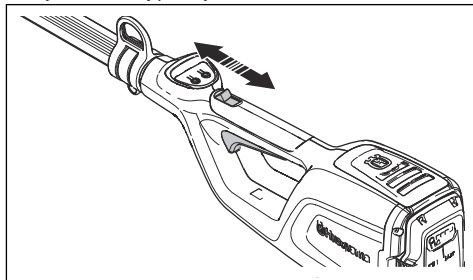

3. Skontrolujte, či sa páčka vypínača a poistka vypínača pohybujú voľne a či vratná pružina funguje správne.

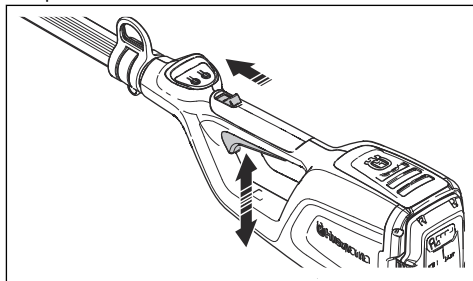

4. Spustenie výrobku – pozrite si časť *Zapnutie výrobku na strane 496*.
5. Aktivujte plné otáčky.
6. Uvoľnite páčku vypínača a skontrolujte, či sa rezací nadstavec úplne zastavil.

Bezpečnostné pokyny pre rezné zariadenie



VÝSTRAHA: Skôr než budete výrobok používať, prečítajte si nasledujúce výstrahy.

- Používajte len schválené kombinácie vodiacich líšt/ reťazí píly a plniacich zariadení. Pokyny nájdete v časti *Udržba na strane 497*.
- Pri používaní alebo vykonávaní údržby reťaze píly používajte ochranné rukavice. Nepohyblivá reťaz píly môže tiež spôsobiť zranenia.
- Udržujte rezacie zuby správne nabrúsené. Postupujte podľa pokynov a používajte odporúčanú brúsnu mierku. Poškodená alebo nesprávne

naostrená reťaz pily, zvyšuje nebezpečenstvo nehôd.

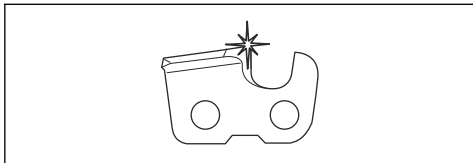

- Dodržujte správne nastavenie mierky hĺbky. Postupujte podľa pokynov a používajte odporúčanú mierku hĺbky. Príliš veľké nastavenie mierky hĺbky zvyšuje riziko spätného nárazu.

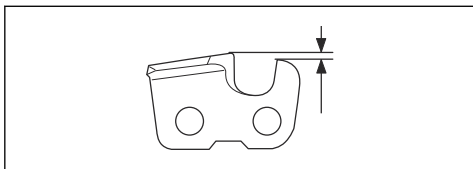

- Skontrolujte, či je reťaz pily správne napnutá. Ak reťaz pily nie je utiahnutá voči vodiacej lište, reťaz pily môže vypadnúť z vodiacej lišty. Nesprávne napnutie reťaze zvyšuje opotrebovanie vodiacej lišty, reťaze pily a hnacieho kolieska. Pozrite si časť *Príslušenstvo na strane 507*.

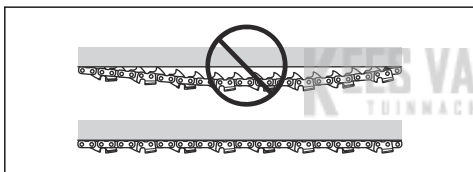

- Pravidelne vykonávajte údržbu rezného zariadenia a udržiavajte ho správne namazané. Ak nie je reťaz pily správne namazaná, zvyšuje sa riziko opotrebovania vodiacej lišty, reťaze pily a hnacieho kolieska reťaze pily.

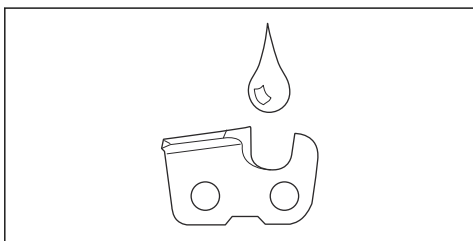

Bezpečnostné pokyny pre prevádzku



VÝSTRAHA: Pred používaním produktu si prečítajte a dodržiavajte nasledujúce výstrahy.

- Zabezpečte, aby sa počas práce nemohli do okruhu 15 m (50 stôp) od produktu dostať žiadni ľudia ani

zvieratá. Pokiaľ v rovnakom priestore pracujú niekoľkí operátori, potom bezpečná vzdialenosť medzi nimi musí byť najmenej 15 m. V opačnom prípade hrozí riziko vážneho osobného poranenia. Ak sa niekto k výrobku viac priblíži, okamžite ho zastavte. Nikdy neatáčajte výrobkom okolo seba bez toho, aby ste sa presvedčili, či sa niekto nenachádza v nebezpečnej zóne.

- Výrobok nikdy nepoužívajte počas nepriaznivých poveternostných podmienok, napríklad za hustej hmly, silného dažďa, silného vetra, keď je veľmi chladno atď. Mimoriadne horúce počasie môže spôsobiť prehrievanie výrobku. Práca v zlom počasí je únavná a často prináša ďalšie riziká, ako sú šmyklavý povrch, nepredvídateľný smer rezania ap.
- Nedovoľte, aby výrobok používali deti ani aby sa pohybovali v jeho blízkosti. Keďže sa výrobok ľahko štartuje, deti môžu byť schopné naštartovať ho, pokiaľ nie sú pod neustálym dohľadom. To môže znamenať riziko vážneho poranenia. Odpojte batériu, keď výrobok nie je pod dohľadom.
- Ubezpečte sa, že ľudia, zvieratá alebo iné veci nebudú môcť ovplyvniť ovládanie výrobku, nemôžu prísť do kontaktu s rezacím nadstavcom a ani ich nezasiahnu predmety odhodnené rezacím nadstavcom.
- Ak nosíte chrániče sluchu, dávajte pozor na varovné signály alebo výkriky. Vždy si chrániče sluchu skladajte hneď, ako sa výrobok zastaví.
- Nadmerné vystavenie vibráciám môže viesť k poškodeniu krvného obehu alebo nervovým poškodeniam u ľudí, ktorí majú zhoršený krvný obeh. Pri symptómoch nadmerného vystavenia vibráciám sa obráťte na svojho lekára. Tieto príznaky sú trpnutie, strata citu, chvenie, pichanie, bolesť, strata sily, zmeny vo farbe a stave pleti. Tieto symptómy sa bežne objavujú na prstoch, rukách a zápästiach.
- Nikdy nepoužívajte rezací nadstavec bez schváleného ochranného krytu. Použitie nesprávneho alebo poškodeného krytu by mohlo zapríčiniť vážne osobné poranenia.
- Predtým, ako začnete na produkte vykonávať akékoľvek práce, produkt vždy zastavte, vyberte akumulátor a uistite sa, či sa rezné zariadenie úplne zastaví. Nedodržanie pokynov o ostrení výrazne zvyšuje riziko spätného nárazu.
- V prípade neistoty ohľadom ďalšieho postupu sa obráťte na odborníka. Kontaktujte svojho predajcu alebo servisnú dielňu. Vyvarujte sa každému použitiu výrobku, ktoré podľa vás presahuje vaše možnosti.
- Vyvarujte sa každému použitiu výrobku, ktoré podľa vás presahuje vaše možnosti.
- Nikdy nepoužívajte výrobok pri únave, po požití alkoholu, drog, liekov alebo čohokoľvek iného, čo môže viesť k zníženiu vašej zrakovej schopnosti, bdelosti, koordinácie alebo úsudku.
- Ak sa koniec vodiacej lišty dotkne pevného predmetu, môže dôjsť k prudkému odhodneniu

produktu nabok. Tento jav sa nazýva spätný náraz. Spätný náraz môže byť dostatočne silný, aby spôsobil trhnutie produktu/používateľa ľubovoľným smerom a používateľ môže stratiť nad produktom kontrolu. Vyhbajte sa rezaniu špičkou vodiacej lišty.

- Výrobok smiete používať len v takom prípade, že ste schopní privolať pomoc v prípade nehody.
- Udržujte dobrú rovnováhu a pevný oporný bod. Uistite sa, že sa môžete pohybovať a bezpečne stát'. Skontrolujte, či okolo vás nie sú prekážky (korene, skaly, vetvy, jamy a podobne) pre prípad, že by ste sa museli náhle pohnúť. Dávajte veľký pozor pri práci na prudkých svahoch.
- Vždy skontrolujte pracovnú oblasť. Odstráňte všetky voľné predmety, ako sú kamene, úlomky skla, klince, oceľové dróty, šnúry a pod., ktoré by mohli pri kosení vyletovať alebo sa namotať na rezací nadstavec.
- Venujte maximálnu pozornosť píleniu stromov, v ktorých je pnutie. Napnutý strom sa môže náhle vymrštiť späť do pôvodnej polohy pred tým alebo po tom, ako ho spílite. Ak stojíte na nesprávnej strane alebo začnete rezať na nesprávnom mieste, môže strom zasiahnuť vás alebo váš produkt, v dôsledku čoho môžete stratiť kontrolu. Následne môžete nad pilou stratiť kontrolu a spôsobiť si vážne poranenie.
- Udržujte dobrú rovnováhu a pevný postoj.
- Použite popruh na udržanie hmotnosti produktu a uľahčenie manipulácie.
- Výrobok vždy držte oboma rukami. Výrobok držte na pravej strane tela.

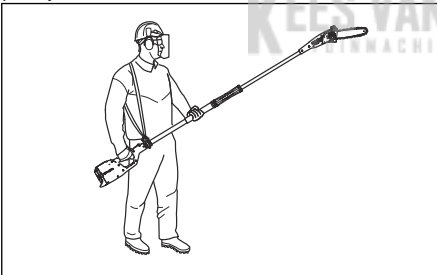

- Pred prechodom na iné miesto produkt vypnite. Pred prenášaním alebo prepravou na akúkoľvek vzdialenosť najskôr na produkt založte transportný kryt.
- Nikdy neukladajte výrobok na zem, keď je spustený, ak ho nemáte neustále zreteľne pod dohľadom.
- Ak sa produkt prevádzkuje pri teplotách nižších ako -10 °C, produkt a akumulátor je potrebné najmenej na 24 hodín pred začiatkom práce uskladniť vo vykurovanej miestnosti.
- Nikdy nestojte priamo pod vetvou, ktorú pilíte. Môže to viesť k vážnemu alebo dokonca smrteľnému poraneniu.
- Dodržiavajte platné bezpečnostné predpisy týkajúce sa práce v bezprostrednej blízkosti s nadzemným elektrickým vedením.

- Tento výrobok nie je elektricky izolovaný. Ak sa výrobok dotkne alebo sa dostane do blízkosti elektrických drôtov vysokého napätia, môže dôjsť k úmrtiu alebo vážnemu poraneniu. Iskrením môže elektrina preskočiť z jedného miesta na druhé. Čím väčšie je elektrické napätie, tým väčšia je vzdialenosť, na ktorú môže elektrina preskočiť. Elektrinu môžu tiež viesť konáre a iné predmety, najmä ak sú mokré. Vždy dodržiavajte odstup aspoň 10 m medzi produktom a vedením vysokého napätia alebo predmetmi, ktoré sa ho dotýkajú. Ak musíte pracovať vo vzdialenosti, ktorá je menšia než bezpečná hranica, vždy zavolajte spoločnosť zodpovednú za správu vedenia, aby pred začatím práce vypli prúd.
- Chybné rezacie nástroje môžu zvýšiť riziko nehôd.

Bezpečnosť akumulátorov



VÝSTRAHA: Skôr než budete výrobok používať, prečítajte si nasledujúce výstrahy.

- Odporúčaná batéria je BLi10. Batérie sú softvérové kódované.
- Nabíjateľnú batériu BLi10 používajte iba na napájanie príslušných výrobkov značky Husqvarna. V prípade iných zariadení nepoužívajte batériu ako zdroj napájania, aby ste zabránili riziku zranenia.
- Nebezpečenstvo zásahu elektrickým prúdom. Nepripájajte konektory batérie ku kľúčom, skrútkám ani k iným kovovým predmetom. Môže dôjsť k skratu batérie.
- Nepoužívajte batérie, ktoré nie sú nabíjateľné.
- Do vetracích otvorov batérie nekladajte žiadne predmety.
- Batériu nevystavuje priamemu slnečnému žiareniu, teplu ani otvorenému ohňu. Batéria môže spôsobiť popálenie alebo poleptanie.
- Batériu nevystavuje dažďu ani vlhku.
- Batériu nevystavuje mikrovlnnému žiareniu ani vysokému tlaku.
- Nepokúšajte sa rozoberať ani rozdrviť batériu.
- Zamedzte kontaktu batérovej kyseliny s pokožkou. Batérová kyselina spôsobuje poranenia pokožky, poleptanie a popáleniny. Ak sa vám batérová kyselina do očí, nepretierajte si ich. Namiesto toho ich minimálne 15 minút vyplachujte vodou. Ak sa batérová kyselina dostane do kontaktu s pokožkou, je nutné umyť ju veľkým množstvom vody a mydlom. Zavolajte lekársku pomoc.
- Batériu používajte v prostredí, v ktorom sa teplota pohybuje od -10 °C (14 °F) do 40 °C (104 °F).
- Batériu ani nabíjačku batérií nečistite vodou. Pozrite si časť *Čistenie výrobku, batérie a nabíjačky batérií na strane 504*.
- Nepoužívajte chybnú ani poškodenú batériu.

- Batérie uchovávajte v bezpečnej vzdialenosti od kovových predmetov, ako sú napr. klinec, skrutky alebo šperky.
- Batériu uchovávajte mimo dosahu detí.

Bezpečnosť nabíjačky batérií



VÝSTRAHA: Skôr než budete výrobok používať, prečítajte si nasledujúce výstrahy.

- V prípade nedodržania bezpečnostných pokynov hrozí nebezpečenstvo zásahu elektrickým prúdom alebo skratu.
- Používajte len nabíjačku batérií dodanú s vaším výrobkom. Odporúčaná batéria je QC80 keď nabíjate BLi10 batériu.
- Nabíjačku batérií sa nepokúšajte rozoberať.
- Nepoužívajte chybnú alebo poškodenú nabíjačku batérií.
- Nabíjačku batérií nedvíhajte za napájací kábel. Pri odpájaní nabíjačky batérií od sieťovej zásuvky ťahajte za zástrčku. Neťahajte za napájací kábel.
- Udržujte všetky káble a predlžovacie káble mimo dosahu vody, oleja a ostrých hrán. Dbajte, aby sa kábel nezachytil vo dverách, plotoch a podobne.
- Nabíjačku batérií nepoužívajte v blízkosti horľavých materiálov alebo materiálov, ktoré spôsobujú koróziu. Skontrolujte, či nabíjačka batérií nie je zakrytá. V prípade výskytu dymu alebo ohňa odpojte zástrčku nabíjačky batérií.
- Batériu nabíjajte len v interiéri na miestach s dobrým prúdením vzduchu a mimo slnečného svetla. Batériu nenabíjajte vonku. Batériu nenabíjajte vo vlhkom prostredí.
- Nabíjačku batérií používajte iba pri teplotách od 5 °C (41 °F) do 40 °C (104 °F). Nabíjačku používajte v prostredí, ktoré je dobre vetrané, suché a bez prachu.

- Do chladiacich otvorov nabíjačky batérií nekladajte žiadne predmety.
- Nikdy nepripájajte koncovky nabíjačky batérií ku kovovým predmetom, pretože tak môže nabíjačka skratovať.
- Používajte schválené elektrické zásuvky, ktoré nie sú poškodené. Skontrolujte, či nie je poškodený kábel nabíjačky batérií. Ak používate predlžovacie káble, uistite sa, že nie sú poškodené.

Bezpečnostné pokyny pre údržbu



VÝSTRAHA: Skôr než začnete s údržbou výrobku, prečítajte si nasledujúce výstrahy.

- Pred vykonávaním údržby, inými kontrolami alebo zmontovaním produktu vyberte batériu.
- Obsluha je povinná vykonávať iba údržbu a servisné úkony uvedené v tomto návode na obsluhu. O vykonanie rozsiahlejšej údržby alebo servisu požiadajte svojho servisného zástupcu.
- Batériu ani nabíjačku batérií nečistite vodou. Silné čistiace prostriedky môžu spôsobiť poškodenie plastov.
- V prípade zanedbania údržby sa skracaie životnosť výrobku a zvyšuje sa riziko vzniku nehôd.
- Na vykonávanie všetkých servisných a opravných úkonov, najmä na bezpečnostných zariadeniach na výrobku, je potrebné špeciálne odborné vzdelanie. Ak po vykonaní údržby nie je možné úspešne vykonať všetky kontroly v tomto návode na obsluhu, požiadajte o pomoc servisného predajcu. Zaručujeme, pre tento výrobok sú k dispozícii profesionálne opravné a servisné služby.
- Používajte iba originálne náhradné diely.

Montáž

Úvod



VÝSTRAHA: Pred montážou výrobku si prečítajte kapitolu o bezpečnosti a uistite sa, že rozumiete informáciám, ktoré sa v nej uvádzajú.

Montáž hriadeľa

1. Uistite sa, že sú zarovnané elektrické zástrčky.

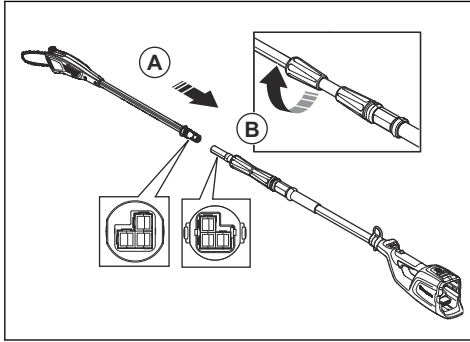

2. Úplne pripojte konce hriadeľa (A).
3. Uťahnite závitovú rukoväť (B) na strane hlavy píly.

Nastavenie dĺžky hriadeľa

1. Povoľte závitovú rukoväť (A) na strane puzdra akumulátora.

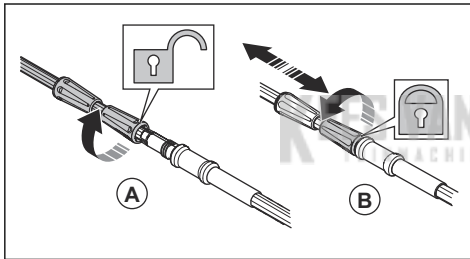

2. Nastavte hriadeľ na príslušnú dĺžku.
3. Uťahnite závitovú rukoväť (B).

Nastavenie popruhu

Počas používania výrobku vždy používajte popruh. Popruh vám počas používania výrobku poskytne maximálnu kontrolu. Popruh znižuje riziko únavy ramien a chrbta.

1. Popruh si preveste cez plecia.
2. Pripevnite výrobok k podpornému háku popruhu.
3. Upravte dĺžku popruhu tak, aby bol podporný hák približne vo výške praveho boku.

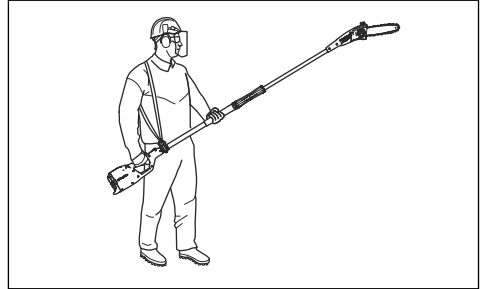

Prevádzka

Kontrola funkcií pred používaním výrobku

1. Skontrolujte, či nasávanie vzduchu nie je znečistené alebo poškodené. Pomocou kľuky odstráňte z výrobku trávu a lístie.
2. Skontrolujte, či výrobok funguje správne.
3. Dotiahnite všetky matice a skrutky.
4. Uistite sa, že je hlava píly správne pripevnená.
5. Skontrolujte, či hlava píly nejaví známky poškodenia, ako napríklad praskliny. Ak je hlava píly poškodená, vymeňte ju.
6. Uistite sa, že kryty nie sú poškodené a že sú pripevnené správne.

Pripojenie nabíjačky batérií

1. Pripojte nabíjačku batérií k napätiu a frekvencii, ktoré sú uvedené na výkonovom štítku.

2. Zapojte zástrčku do uzemnenej zásuvky. Indikátor LED na nabíjačke batérií raz blikne nazeleno.

Poznámka: Batéria sa nenabíja, pokiaľ je jej teplota vyššia ako 50 °C (122 °F). Ak je teplota vyššia ako 50 °C (122 °F), nabíjačka batérií nechá batériu pred nabitím ochladieť.

Pripojenie akumulátora k nabíjačke akumulátorov

Poznámka: Ak akumulátor používate prvýkrát, nabite ho. Nový akumulátor je nabitý iba na 30 %.

1. Uistite sa, že je akumulátor suchý.
2. Pripojte akumulátor k nabíjačke akumulátorov.

- Uistite sa, či sa rozsvietilo zelené svetlo nabíjania na nabíjačke akumulátorov. To znamená, že akumulátor je správne pripojený k nabíjačke batérií.
- Keď svietia všetky diódy LED (A) na akumulátore, akumulátor je plne nabitý.

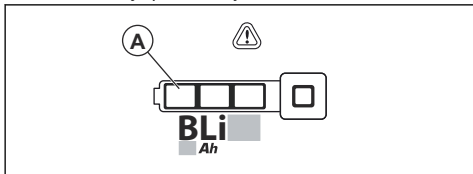

- Pri od pájaní nabíjačky akumulátorov od sieťovej zásuvky ťahajte za zástrčku. Neťahajte za šnúru.
- Vyberte akumulátor z nabíjačky akumulátorov.

Poznámka: Ďalšie informácie nájdete v návodoch k akumulátoru a nabíjačke akumulátorov.

Pripojenie akumulátora k výrobku



VÝSTRAHA: Vo výrobku používajte iba originálne batérie Husqvarna.

- Uistite sa, že je akumulátor plne nabitý.
- Vložte akumulátor do držiaka na akumulátor na výrobku. Akumulátor sa musí dať ľahko zasunúť do držiaka, v opačnom prípade nie je nainštalovaný správne.

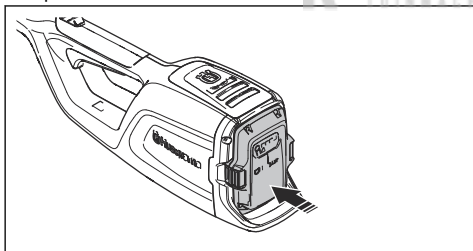

- Zatlačte na spodnú časť akumulátora a zatlačte ho úplne do držiaka akumulátora. Akumulátor sa zaistí na mieste, keď sa ozve cvaknutie.
- Uistite sa, že sa západky riadne zaistili do správnej polohy.

Zapnutie výrobku

- Stlačte a podržte štartovacie/vypínacie tlačidlo, kým sa nerozsvieti zelený indikátor LED.

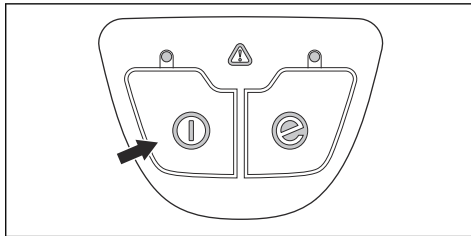

- Potiahnite poistku páčky vypínača dozadu a podržte páčku vypínača.

Pílenie konárov



VÝSTRAHA: Pri práci v blízkosti elektrického vedenia postupujte veľmi opatrne. Padajúce vetvy môžu spôsobiť skrat.

- Vždy, keď je to možné, postavte sa tak, aby ste rezali pod pravým uhlom z pohľadu konárov.

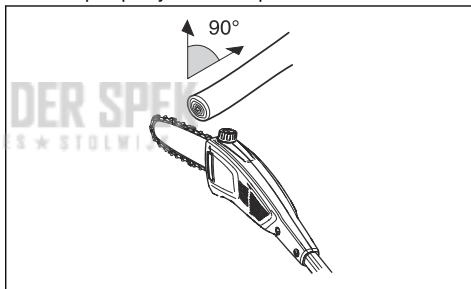

- Veľké konáre reže po častiach, aby ste mali lepšiu kontrolu nad smerom ich pádu. Mali by ste tiež venovať pozornosť tomu, že padajúce vetvy sa môžu odraziť po náraze na zem späť smerom k používateľovi.

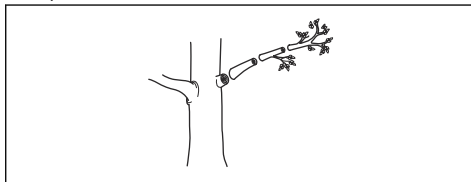

- Nikdy nerezte cez zhrubnutú časť pri koreni konára, pretože sa tým spomalí hojenie a zvýši sa riziko napadnutia hubami.

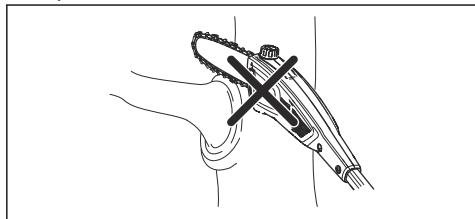

- Použite zarážku pri základni reznej hlavy na podporu počas rezania. Pomôže to zabrániť v „odskakovaní“ rezacieho nadstavca od konára.

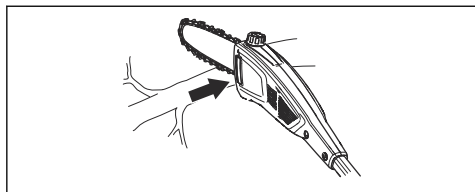

- Spravte prvý rez zo spodnej strany konára a potom konár prerežte. Zabráni sa tým odtrhnutiu kôry, čo môže mať za následok pomalé hojenie a trvalé poškodenie stromu. Rez nesmie byť hlbší ako $\frac{1}{4}$ hrúbky konára, aby nedošlo k zaseknutiu. Pri vyťahovaní rezacieho nadstavca z konára nechajte reťaz bežať, aby nedošlo k zaseknutiu.

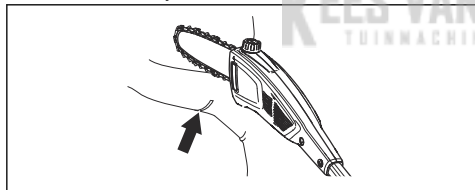

- Udržiavajte pevný postoj a stojte tak, aby vám neprekážali konáre, kamene a stromy.



VÝSTRAHA: Nikdy nepoužívajte páčku vypínača bez toho, aby ste videli celý rezací nadstavec.

Údržba

Úvod



VÝSTRAHA: Pred údržbou výrobku si prečítajte kapitolu o bezpečnosti a uistite sa, že rozumiete informáciám, ktoré sú v nej uvedené.



VÝSTRAHA: Pred vykonaním údržby výrobku vyberte batériu.

Spustenie funkcie SavE

Výrobok je vybavený funkciou SavE. Funkcia SavE zaisťuje najdlhšiu možnú prevádzku pri napájaní z akumulátora.

- Stlačte tlačidlo SavE. Rozsvieti sa LED dióda, ktorá signalizuje zapnutie funkcie.

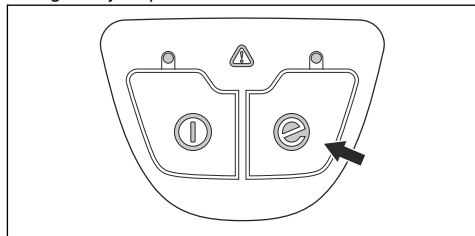

- Funkciu vypnete opätovným stlačením tlačidla SavE.

Zastavenie výrobku

- Uvoľnite páčku vypínača.
- Stlačte vypínacie tlačidlo a zhasne zelený LED indikátor.
- Vyberte akumulátor z výrobku. Zatláčte 2 uvoľňovacie tlačidlá a vyťahnite akumulátor von.

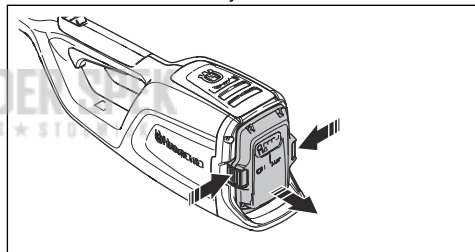

Plán údržby



VÝSTRAHA: Pred vykonaním údržby vyberte batériu.

Nasleduje zoznam postupov údržby, ktoré na výrobku musíte vykonávať. Ďalšie informácie nájdete v úlohách v kapitole údržby.

Údržba	Denne	Týždenne	Mesačne
Očistite externé súčasti výrobku suchou handričkou. Nepoužívajte vodu.	X		
Skontrolujte, či správne funguje štartovacie a vypínacie tlačidlo a či nie je poškodené.	X		
Skontrolujte, či páčka vypínača a zaistenie páčky vypínača fungujú správne z bezpečnostného hľadiska.	X		
Skontrolujte, či všetky ovládače fungujú a nie sú poškodené.	X		
Rukoväte udržiavajte čisté a suché. Uistite sa, že sa na rukovätiach nenachádza žiadny olej a mazivo.	X		
Skontrolujte, či kryt reťaze píly nie je poškodený. V prípade, že je kryt reťaze píly poškodený, vymeňte ho.	X		
Skontrolujte, či sú matice a skrutky dotiahnuté.	X		
Vyčistite veko nádrže na olej.	X		
Skontrolujte, či uvoľňovacie tlačidlá na batérii fungujú správne a riadne zaistia batériu vo výrobku.	X		
Skontrolujte, či nabíjačka batérie nie je poškodená a funguje správne.	X		
Skontrolujte, či batéria nie je poškodená.	X		
Uistite sa, že je batéria nabitá.	X		
Skontrolujte, či nabíjačka batérie nie je poškodená.	X		
Skontrolujte všetky káble, spojky a konektory. Uistite sa, že nedošlo k poškodeniu alebo znečisteniu.		X	
Očistite kryt reťaze píly.		X	
Skontrolujte prepojenia medzi batériou a výrobkom. Skontrolujte aj prepojenie medzi batériou a nabíjačkou batérie.			X
Skontrolujte, či hlava píly nie je poškodená. Ak je hlava píly poškodená, vymeňte ju.	Odsúhlasený Husqvarna predajca musí na hlavu píly poskytnúť kompletný servis.		
Skontrolujte opotrebovanie hnacieho kolieska reťaze.	Približne po 100 hodinách prevádzky alebo častejšie, ak je to potrebné, vymeňte hnacie koliesko reťaze.		

Kontrola rezného zariadenia

1. Uistite sa, že v nitoch a spojoch nie sú žiadne praskliny a že nie sú žiadne nity voľné. V prípade potreby ich vymeňte.

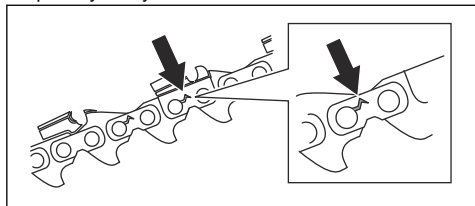

2. Skontrolujte, či sa reťaz pily ľahko ohýba. Ak je reťaz pily tuhá, vymeňte ju.
3. Porovnajte reťaz pily s novou reťazou pily, aby ste mohli určiť, či sú nity a spoje opotrebované.
4. Vymeňte reťaz pily, ak je najdlhšia časť rezacieho zuba menšia ako 4 mm/0,16 palca. Reťaz pily vymeňte aj v prípade, že sú na rezacích zuboch praskliny.

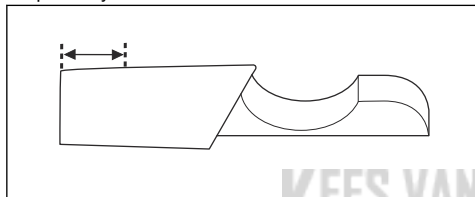

Výmena vodiacej lišty

1. Odskrutkujte upevňovaciu skrutkou otáčaním proti smeru hodinových ručičiek a demontujte ochranný kryt (A).

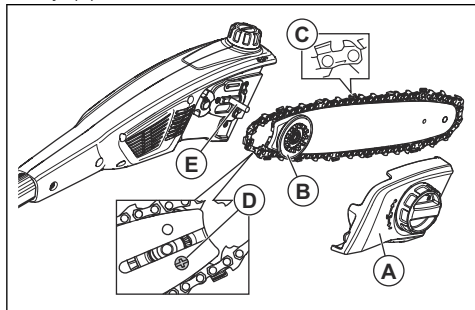

2. Odstráňte vodiacu lištu s nasadenou reťazou pily.
3. Odstráňte reťaz pily z vodiacej lišty.
4. Odskrutkujte skrutku (D) a odstráňte ozubený prevod. Ozubený prevod si ponechajte v blízkosti.
5. Pomocou skrutky (D) namontujte ozubený prevod na novú vodiacu lištu.
6. Nasadte reťaz pily do drážky vodiacej lišty.

7. Nasadte vodiacu lištu a ozubený prevod na (B) na kolík vodiacej lišty (E).
8. Nasadte reťaz pily okolo hnacieho kolieska. Uistite sa, že hrot šípky na rezacích zuboch ukazuje smerom od hnacieho kolieska (C).
9. Namontujte ochranný kryt (A) a zaskrutkujte upevňovaciu skrutku otáčaním v smere hodinových ručičiek.
10. Napnite reťaz pily. Pokyny nájdete v časti *Nastavenie napnutia reťaze pily na strane 502*.

Výmena pily

1. Odskrutkujte upevňovaciu skrutkou otáčaním proti smeru hodinových ručičiek a demontujte ochranný kryt (A).

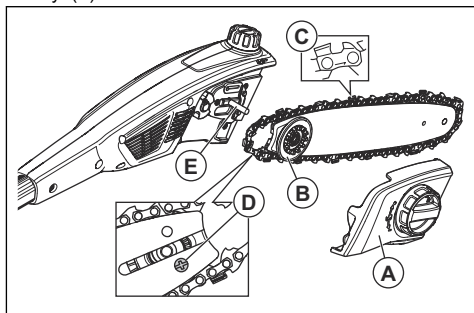

2. Odstráňte vodiacu lištu s nasadenou reťazou pily.
3. Odstráňte reťaz pily z vodiacej lišty.
4. Nasadte novú reťaz pily do drážky vodiacej lišty.
5. Nasadte vodiacu lištu a ozubený prevod na (B) na kolík vodiacej lišty (E).
6. Nasadte reťaz pily okolo hnacieho kolieska. Uistite sa, že hrot šípky na rezacích zuboch ukazuje smerom od hnacieho kolieska (C).
7. Namontujte ochranný kryt (A) a zaskrutkujte upevňovaciu skrutku otáčaním v smere hodinových ručičiek.
8. Napnite reťaz pily. Pokyny nájdete v časti *Nastavenie napnutia reťaze pily na strane 502*.

Ostrenie reťaze pily

Informácie o vodiacej lište a reťazi pily



VÝSTRAHA: Pri používaní alebo vykonávaní údržby reťaze pily používajte ochranné rukavice. Nepohyblivá reťaz pily môže tiež spôsobiť zranenia.

Opotrebovanú alebo poškodenú vodiacu lištu alebo reťaz pily nahradte niektorou z kombinácií vodiacej lišty a reťaze pily odporúčanou spoločnosťou Husqvarna. Je to nevyhnutné na zachovanie bezpečnostných funkcií výrobku. Pozrite si časť *Prislušenstvo na strane 507* so zoznamom odporúčaných kombinácií lišt a reťazi.

- Dĺžka vodiacej lišty, palce/cm. Informácie o dĺžke vodiacej lišty sa zvyčajne nachádzajú na zadnom konci vodiacej lišty.

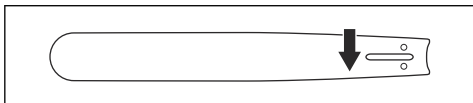

- Počet zubov na ozubenom koliesku lišty (T).

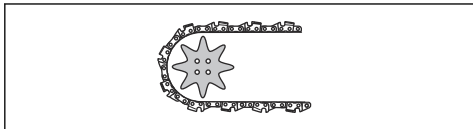

- Rozstup reťaze (palce). Vzdialenosť medzi hnacími článkami reťaze sa musí zhodovať so vzdialenosťami zubov na ozubenom koliesku vodiacej lišty a hnacom ozubenom koliesku.

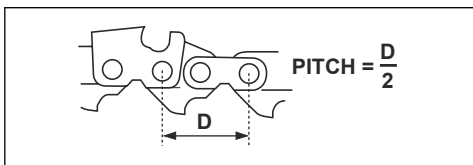

- Počet vodiacich článkov. Počet vodiacich článkov je určený typom vodiacej lišty.

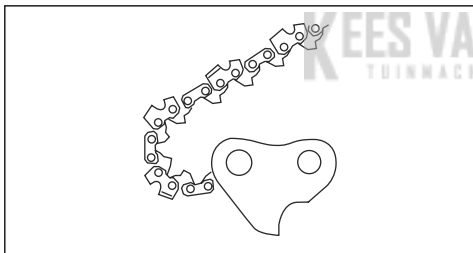

- Šírka drážky v lište, (palce/mm). Šírka drážky vo vodiacej lište musí byť rovnaká ako šírka vodiacich článkov reťaze.

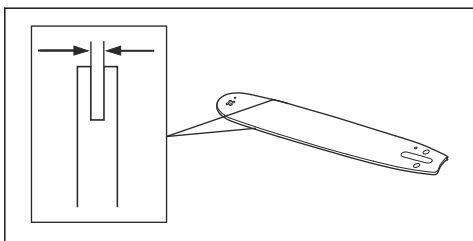

- Otvor mazania reťaze a otvor pre napínač reťaze. Vodiaca lišta sa musí zhodovať s výrobkom.

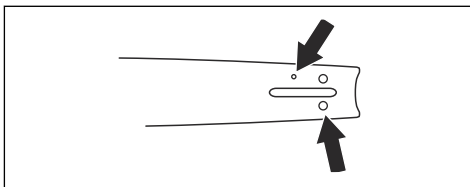

- Šírka vodiaceho článku (mm/palce).

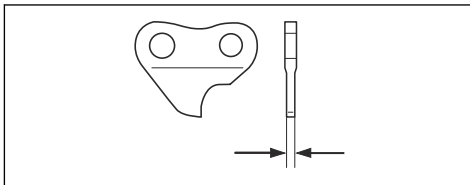

Všeobecné informácie o spôsobe ostrenia rezacích zubov

Nepoužívajte tupú reťaz píly. Ak je reťaz píly tupá, musíte vyvinúť väčší tlak, aby vodiaca lišta prešla cez drevo. Veľmi tupá reťaz píly nevytvára žiadne triesky, iba piliny.

Ostrá reťaz píly si vytvorí cestu drevom a tvorí dlhé, hrubé triesky.

Rezací zub predstavuje reznú časť reťaze píly a tvorí ho samotný rezací zub (A) a mierka hĺbky (B). Výškový rozdiel medzi týmito dvomi prvkami predstavuje hĺbku rezu (nastavenie mierky hĺbky).

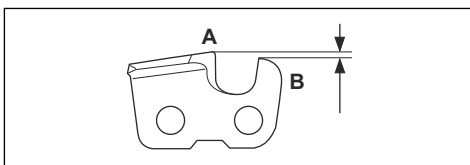

Pri ostrení rezacieho zuba zohľadnite nasledovné:

- Uhol brúsenia.

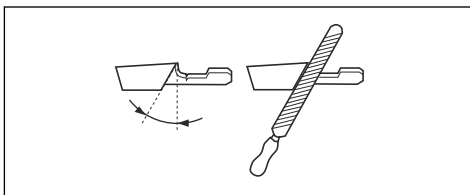

- Uhol rezania.

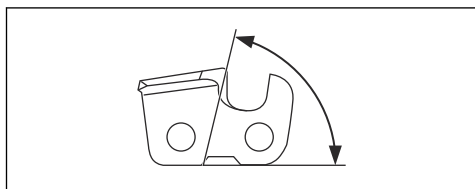

- Poloha pilníka.

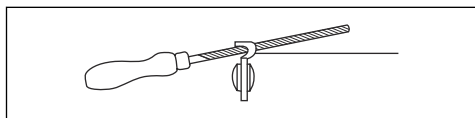

- Priemer okrúhleho pilníka.

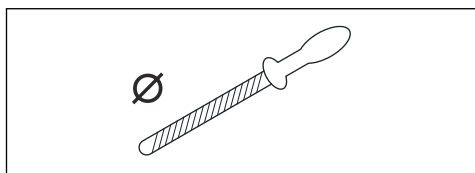

Nie je jednoduché správne nabrúsiť reťaz pily bez správneho vybavenia. Použite brúsnu mierku Husqvarna. Umožní vám to dosiahnuť maximálny rezný výkon a minimalizovať riziko spätného nárazu.



VÝSTRAHA: Pri nedodržaní pokynov na ostrenie sa značne zvyšuje sila spätného nárazu.

Poznámka: Informácie o ostrení reťaze pily nájdete v časti *Ostrenie rezacích zubov na strane 501*.

Ostrenie rezacích zubov

1. Na ostrenie rezacích zubov používajte okrúhly pilník a brúsnu mierku.

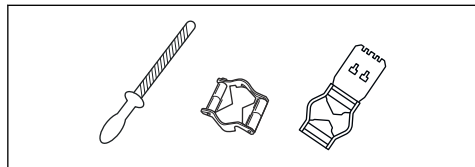

Poznámka: Pozrite si časť *Príslušenstvo na strane 507* s informáciami o tom, ktorý pilník a brúsnu mierku odporúča spoločnosť Husqvarna na vašu reťaz pily.

2. Brúsnu mierku správne priložte na rezací zub. Pozrite si pokyny dodávané s brúsnu mierkou.

3. Pilníkom prechádzajte z vnútornej strany rezacích zubov smerom von. Pri ťahaní zmenšite tlak na pilník.

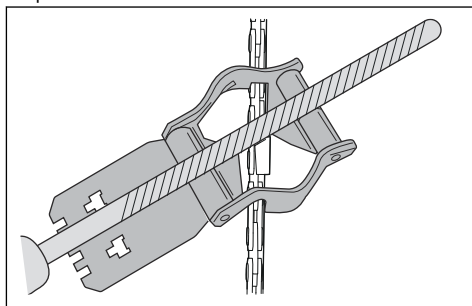

4. Odstráňte materiál z jednej strany všetkých rezacích zubov.
5. Výrobok otočte a odstráňte materiál na druhej strane.
6. Uistite sa, či majú všetky rezacie zuby rovnakú dĺžku.

Všeobecné informácie o tom, ako upraviť nastavenie mierky hĺbky

Nastavenie mierky hĺbky (C) sa zmenší, keď naostríte rezací zub (A). Na zaistenie maximálneho rezného výkonu musíte zbrúsiť materiál z mierky hĺbky (B), aby ste si zaistili odporúčané nastavenie mierky hĺbky. Pozrite si časť *Technické údaje na strane 506* s pokynmi k zabezpečeniu správneho nastavenia mierky hĺbky reťaze pily.

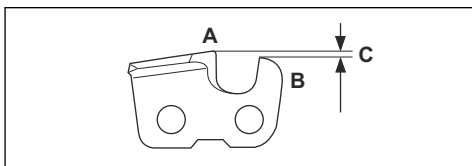

VÝSTRAHA: Ak je mierka hĺbky príliš veľká, zvýši sa nebezpečenstvo spätného nárazu!

Úprava nastavenia mierky hĺbky

Skôr než nastavíte mierku hĺbky alebo naostríte rezacie zuby, pozrite si pokyny v časti *Všeobecné informácie o spôsobe ostrenia rezacích zubov na strane 500*. Odporúčame, aby ste hĺbku rezu nastavili po každom treťom ostrení rezacích zubov.

Odporúčame, aby ste pri meraní hĺbky rezu používali našu mierku hĺbky obmedzovacích zubov, aby sa

zaistila správna hĺbka rezu a správny uhol na vodiacej ploche.

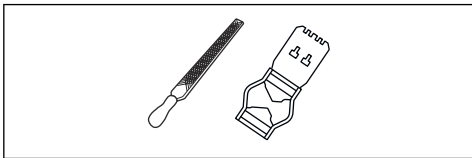

1. Na nastavenie mierky hĺbky použite plochý pilník a mierku hĺbky obmedzovacích zubov. Pri meraní hĺbky rezu používajte len mierku hĺbky obmedzovacích zubov Husqvarna, aby sa zaistila správna hĺbka rezu a správny uhol na vodiacej ploche.
2. Mierku hĺbky obmedzovacích zubov priložte na reťaz pily.

Poznámka: Pozrite si balenie s mierkou hĺbky obmedzovacích zubov, kde nájdete ďalšie informácie o tom, ako mierku používať.

3. Na zbrúsenie časti obmedzovacieho zubu, ktorý vyčnieva nad mierku hĺbky obmedzovacích zubov, používajte plochý pilník.

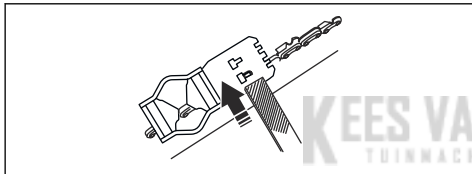

Nastavenie napnutia reťaze pily



VÝSTRAHA: Reťaz pily s nesprávnym napnutím sa môže uvoľniť z vodiacej lišty a spôsobiť vážne poranenie alebo usmrtenie.

Reťaz pily sa pri používaní predlžuje. Preto je dôležité reťaz pily pravidelne nastavovať, vďaka čomu sa zabezpečí jej správne napnutie. Pred používaním výrobku skontrolujte napnutie reťaze pily. Napnite reťaz čo najviac, avšak dbajte na to, aby reťaz pily bolo možné voľne potiahnuť rukou.

Poznámka: Nová reťaz pily má dobu zábehu. Počas tohto obdobia je potrebné kontrolovať napnutie reťaze častejšie.

1. Otočením upevňovacej skrutky proti smeru hodinových ručičiek odblokujte nastavovač napnutia reťaze.

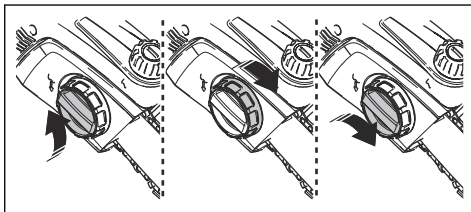

2. Na utiahnutie reťaze pily otočte nastavovač napnutia reťaze v smere hodinových ručičiek. Čo najviac napnite reťaz pily. Musí byť utiahnutá voči vodiacej lište.
3. Skontrolujte, či môžete rukou voľne otáčať reťaz pily a či reťaz na vodiacej lište neprevisa.

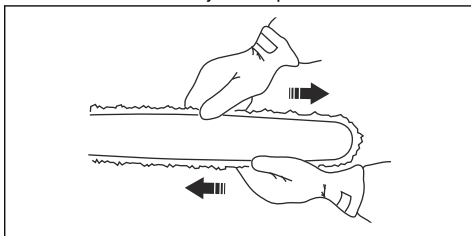

4. Otočením upevňovacej skrutky v smere hodinových ručičiek zablokuje nastavovač napnutia reťaze.

Mazanie rezného zariadenia



VÝSTRAHA: Zlé mazanie rezacej časti môže spôsobiť pretrhnutie reťaze, čo môže zapríčiniť vážne až smrteľné zranenie.



VÝSTRAHA: **Nepoužívajte použitý olej.** Použitý olej je nebezpečný pre osoby, výrobok aj pre životné prostredie.

Olej na mazanie reťaze pily

- Používajte olej na mazanie reťaze pily s dobrou priľnavosťou k reťazi. Olej na mazanie reťaze pily si musí zachovávať svoju viskozitu za každého počasia, napríklad počas horúceho leta alebo veľmi chladnej zimy.
- Na zabezpečenie maximálnej životnosti reťaze pily a minimálneho znečisťovania životného prostredia používajte olej na mazanie reťaze Husqvarna. Ak nemáte k dispozícii olej na mazanie reťaze Husqvarna, použite štandardný olej na mazanie reťaze.
- V oblastiach, v ktorých nie je dostupný olej určený na mazanie reťaze pily, možno použiť prevodový olej EP 90.

V záujme predchádzania poškodeniu reťaze píly a vodiacej lišty pravidelne kontrolujte úroveň oleja v nádrži na olej.

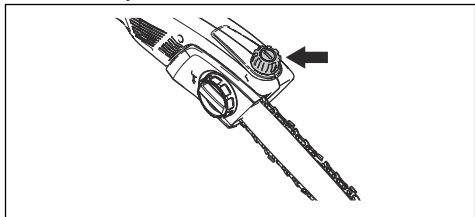

Doplnenie oleja

Olej na mazanie reťaze píly doplňte po 1 hodine prevádzky alebo po vybití akumulátora.

1. Otvorte uzáver nádrže na olej na vrchnej strane hlavy píly.
2. Doplňte olej na mazanie reťaze Husqvarna.
3. Nasadte veko nádrže na olej.

Kontrola mazania reťaze píly

1. Výrobok naštartujte a nechajte ho bežať na 3/4 rýchlosti. Špičkou vodiacej lišty namierte na svetlý povrch vo vzdialenosti takmer 20 cm (8 palcov).
2. Po 1 minúte chodu sa na svetlom povrchu objaví olejová čiara.
3. Ak po 1 minúte čiaru nevidno, vyčistíte olejový kanálik vo vodiacej lište. Vyčistíte drážku na okraji vodiacej lišty.
4. Výrobok naštartujte a nechajte ho bežať na 3/4 rýchlosti. Špičkou lišty namierte na svetlý povrch vo vzdialenosti takmer 20 cm (8 palcov).
5. Po 1 minúte chodu sa na svetlom povrchu objaví olejová čiara.
6. Ak ani po 1 minúte olejovú čiaru nevidno, obráťte sa na autorizovaného obchodného zástupcu.

Kontrola, ak mazanie nefunguje

1. Skontrolujte, či nie je zablokovaný olejový kanálik v lište. Ak je to potrebné, vyčistíte ho.

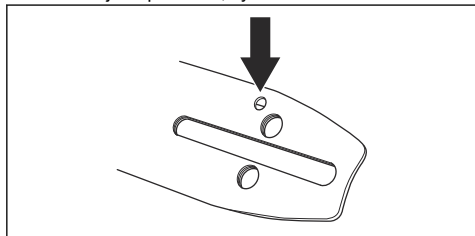

2. Skontrolujte, či nie je zablokovaný olejový kanálik v skriní prevodovky. Ak je to potrebné, vyčistíte ho.

3. Skontrolujte, či sa ozubené koliesko lišty voľne otáča. Ak systém mazania reťaze nefunguje ani po vykonaní vyššie uvedených kontrolných krokov, obráťte sa na servisnú dielňu.

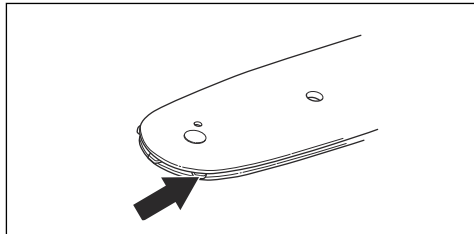

Kontrola vodiacej lišty

1. Skontrolujte, či nie je zablokovaný olejový kanál. V prípade potreby ho vyčistíte.

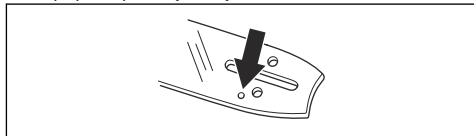

2. Skontrolujte, či sa na hranách vodiacej lišty nenachádzajú ostriny. Odstráňte ostriny pomocou pilníka.

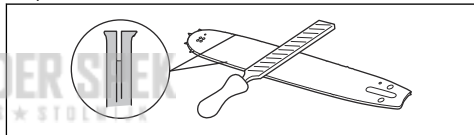

3. Vyčistíte drážku na vodiacej lište.

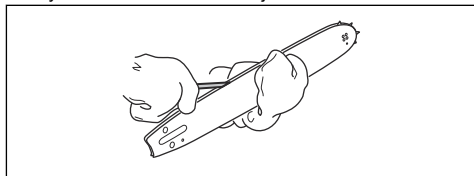

4. Skontrolujte, či drážka vo vodiacej lište nie je opotrebovaná. V prípade potreby vymeňte vodiacu lištu.

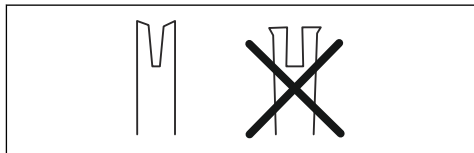

5. Skontrolujte, či špička vodiacej lišty nie je zdrsená ani veľmi opotrebovaná.

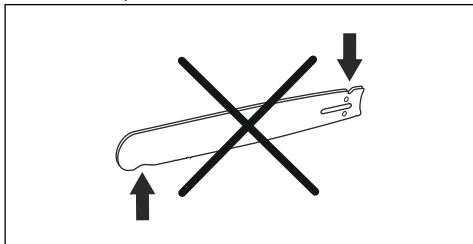

6. Skontrolujte, či sa ozubené koliesko lišty voľne otáča a či otvor na mazanie na ozubenom koliesku lišty nie je zablokovaný. Vyčistite a namažte ich, ak je to nutné.

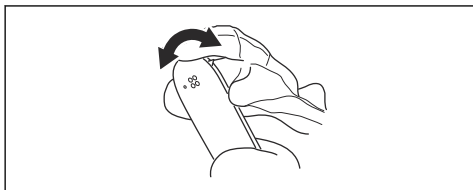

7. Vodiacu lištu denne otáčajte, aby ste predĺžili jej životnosť.

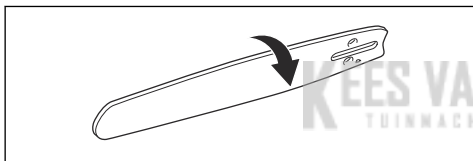

Čistenie výrobku, batérie a nabíjačky batérií

1. Výrobok po použití očistite suchou handričkou.
2. Očistite batériu a nabíjačku batérií čistou handričkou. Vodiace dráhy batérie udržiajte čisté.
3. Pred používaním sa uistite, či sú svorky na batérii a nabíjačka batérie čisté.
4. Keľkou očistite priestor okolo uzáveru nádrže na olej.
5. Pomocou keľky očistite vnútornú časť ochranného krytu.

Kontrola batérie a nabíjačky batérií

1. Skontrolujte, či nie je batéria poškodená, napríklad prasknutá.
2. Skontrolujte, či nie je nabíjačka batérií poškodená, napríklad prasknutá.
3. Skontrolujte, či pripájací kábel nabíjačky batérie nie je poškodený a či na ňom nie sú praskliny.

Riešenie problémov

Klávesnica

Problém	Možné poruchy	Možné riešenie
Začne blikať zelený indikátor LED.	Nízke napätie batérie.	Nabite batériu.
Bliká červená chybová dióda LED.	Preťaženie.	Rezací nadstavec je zablokovaný, vypnite výrobok. Vyberte batériu. Očistite rezací nadstavec od neželaného materiálu. Povoľte reťaz.
	Teplotná odchýlka.	Nechajte výrobok vychladnúť.
	Páčka vypínača a štartovacie tlačidlo sú stlačené súčasne.	Uvoľnite páčku vypínača a stlačte štartovacie tlačidlo.
Výrobok sa nedá spustiť.	Nečistota na konektoroch batérie.	Očistite konektory batérie stlačeným vzduchom alebo jemnou keľkou.

Problém	Možné poruchy	Možné riešenie
Rozsvieti sa červená chybová dióda LED.	Na výrobu je potrebné vykonať servisný zásah.	Obráťte sa na servisného predajcu.

Batéria

Problém	Možné poruchy	Možné riešenie
Bliká zelený indikátor LED.	Nízke napätie batérie.	Nabite batériu.
Bliká červená chybová dióda LED.	Batéria je vybitá.	Nabite batériu.
	Teplotná odchýlka.	Batériu používajte v prostredí, v ktorom sa teplota pohybuje od -10°C (14°F) do 40°C (104°F).
	Prepätie.	Vyberte batériu z nabíjačky batérií.
Rozsvieti sa červená chybová dióda LED.	V článkoch je príliš veľký rozdiel (1 V).	Obráťte sa na servisného predajcu.

Nabíjačka batérií

Problém	Možné poruchy	Možné riešenie
Bliká červená chybová dióda LED.	Teplotná odchýlka.	Nabíjačku batérií používajte v rozmedzí teploty od 5 °C (41 °F) do 40 °C (104 °F).
Rozsvieti sa červená chybová dióda LED.		Obráťte sa na servisného predajcu.

Preprava a uskladnenie

Preprava a uskladnenie

- Dodávané lítium-iónové batérie spĺňajú požiadavky právnych predpisov, ktoré sa týkajú nebezpečného tovaru.
- Dodržiavajte špeciálne požiadavky na balení a štítkoch pri obchodnej preprave. Táto požiadavka platí aj pre tretie strany a prepravcov.
- Pred odoslaním výrobku sa poraďte s osobou s osobitým vzdelaním v oblasti nebezpečných materiálov. Dodržiavajte všetky príslušné vnútroštátne právne predpisy.
- Odhalené kontakty zaistite páskou pri vkladaní akumulátora do balenia. Batériu v balení pevne zabezpečte, aby sa nemohla posúvať.
- Pred skladovaním alebo prepravou batériu vyberte.
- Umiestnite batériu a nabíjačku batérií do suchého priestoru bez výskytu vlhkosti a mrazov.
- Neskladujte batériu na mieste, kde sa môže vyskytovať statická elektrina. Batériu nekladajte do kovovej skrinky.
- Batériu uložte na mieste, kde sa teplota pohybuje v intervale 5°C (41°F) až 25°C (77°F) a kde je chránená pred priamym slnečným svetlom.
- Nabíjačku batérií uložte na mieste, kde sa teplota pohybuje v intervale 5 °C (41 °F) až 45°C (113°F) a kde je chránená pred priamym slnečným svetlom.
- Nabíjačku batérií používajte iba vtedy, keď je teplota okolitého prostredia v rozsahu 5°C (41 °F) až 40°C (104°F).
- Pred dlhodobým skladovaním batériu nabite na 30 – 50 % kapacity.

- Nabíjačku batérií uchovajte na uzavretom a suchom mieste.
- Batéria skladujte mimo nabíjačky batérií. Nedovoľte deťom ani iným nepovolaným osobám, aby sa dotýkali zariadenia. Uchovávajte zariadenia na mieste, ktoré je možné zamknúť.
- Pred dlhodobým uskladnením výrobok vyčistite a vykonajte kompletný servis.
- Pomocou prepravného krytu na výrobku zamedzte vzniku zranení alebo poškodenia produktu počas prepravy a uskladnenia.
- Pred prepravou výrobok bezpečne upevnite.

Likvidácia batérie, nabíjačky batérií a výrobku

Nižšie uvedený symbol signalizuje, že výrobok nepredstavuje komunálny odpad. Recyklujte ho v recyklačnej stanici určenej pre elektrické

a elektronické zariadenia. Napomôže tým zamedziť vzniku poškodeniu životného prostredia a osôb.

Ďalšie informácie vám poskytnú miestne úrady, služba na likvidáciu komunálneho odpadu alebo predajca.

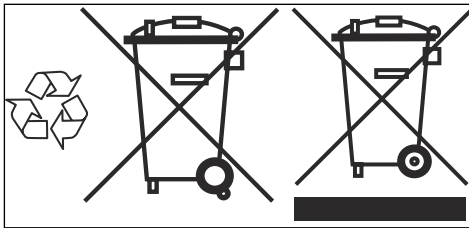

Poznámka: Tento symbol sa nachádza na výrobku alebo na jeho obale.

Technické údaje

Technické údaje

	120ITK4-P
Motor	
Typ	PMDC 36V
Rýchlosť reťaze, m/sek.	10
Funkcie	
Nízkoenergetický režim	savE
Nádrž na olej	
Objem, l/cm ³	0,07/70
Hmotnosť	
Bez akumulátora, kg/lb	4,1/9,1
Emisie hluku ⁵⁸	
Nameraná úroveň hlučnosti dB(A)	93,79
Zaručená L _{WA} úroveň hlučnosti dB(A)	97
Úrovně hlučnosti ⁵⁹	
Ekvivalentná úroveň akustického tlaku pri uchu používateľa, dB(A)	80,6

⁵⁸ Hladina hluku meraná ako akustický tlak (L_{WA}) v súlade s európskou smernicou 2000/14/ES. Rozdiel medzi zaručeným a nameraným akustickým výkonom spočíva v tom, že zaručený akustický výkon zahŕňa aj rozptyl výsledkov merania a rozdiely medzi jednotlivými výrobkami rovnakého modelu v súlade so smernicou 2000/14/ES.

⁵⁹ Podľa normy ISO 22868 sa ekvivalentná hladina akustického tlaku vypočíta ako časovo vážená celková energia pre jednotlivé hladiny akustického tlaku za rôznych pracovných podmienok. Typický štatistický rozptyl hladiny akustického tlaku je štandardná odchýlka 3 dB (A).

	120ITK4-P
Úrovne vibrácií⁶⁰	
Hladiny vibrácií na rukovätiach merané podľa normy EN ISO 22867, m/s ²	
Zložené, predná rukoväť/zadná rukoväť	0,793/0,676
Rozšírené, predná rukoväť/zadná rukoväť	1,475/0,773

Vo výrobku používajte iba originálny akumulátor Husqvarna BLi.

Schválené batérie

Akumulátor	BLi10
Typ	Lítium-iónová
Kapacita batérie, Ah	Pozrite si výkonový štítok batérie
Menovité napätie, V	36
Hmotnosť, kg	0,8

Schválené nabíjačky akumulátorov

Nabíjačka akumulátora	QC 80
Vstupné napätie, V	100 – 240
Frekvencia, Hz	50 – 60
Výkon, W	80

Príslušenstvo

Kombinácie vodiacej lišty a reťaze píly

Nasledovné kombinácie majú schválenie CE.

Vodiaca lišta			Reťaz píly	
Dĺžka, palce	Zdvih, palce	Šírka drážky, mm	Typ	Dĺžka, počet vodiacich článkov
10	1/4"	1,3	Husqvarna H00	58







Brúsenie reťaze píly a brúsna mierka

Na zabezpečenie správnych uhlov brúsenia používajte odporúčanú brúsnu mierku. Na obnovenie ostroti

reťaze píly odporúčame, aby ste na ostrenie reťaze vždy používali odporúčanú brúsnu mierku.

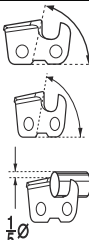
Ak neviete, akou reťazou je vybavený váš produkt, obráťte sa na servisné stredisko.

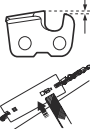
⁶⁰ Uvádzané údaje pre ekvivalentnú hladinu vibrácií majú typický štatistický rozptyl (štandardnú odchýlku) 1,5 m/s².

							
	mm/palce	$\frac{1}{5}\varnothing$			mm/palce		
00	4,0/5/32	85°	30°	0°	0,65/0,025	5056981-03	5796536-01

KEES VAN DER SPEK
TUINMACHINES ★ STOLWIJK

ES vyhlásenie o zhode

ES vyhlásenie o zhode

Husqvarna AB, SE-561 82 Huskvarna, Švédsko, tel.: +46-36-146500, vyhlasuje, že orezávače stromov **Husqvarna 120iTK4-P** s výrobnými číslami od roku 2021 (rok je zreteľne uvedený na výkonovom štítku, za ním nasleduje výrobné číslo) vyhovuje požiadavkám SMERNICE RADY:

- zo 17. mája 2006, „Smernica o strojoch“ **2006/42/ES**
- z 26. februára 2014 vzťahujúca sa na elektromagnetickú kompatibilitu, **2014/30/EÚ**,
- z 8. júna 2011, „Smernica o obmedzení používania určitých nebezpečných látok“ **2011/65/EÚ**,

Boli uplatnené nasledujúce normy:

EN 62841-1:2015, EN ISO 11680-1:2011, EN ISO 12100:2010, EN 55014-1:2017+A11, EN 55014-2:2015, EN IEC 63000:2018.

Spoločnosť TÜV Rheinland LGA Products GmbH, Tillystrasse 2, D-90431 Norimberg, Nemecko, 0197, vykonala dobrovoľnú typovú skúšku ES v súlade so smernicou o strojových zariadeniach (2006/42/ES) článok 12, bod 3b. Certifikát ES typovej skúšky má číslo: **BM 50491650 0001**

Huskvarna, 2020-12-30



KES VAN DER SPEK
TUINMACHINES * STOLWIJK

Pär Martinsson, manažér pre oblasť vývoja
(autorizovaný zástupca spoločnosti Husqvarna AB
a osoba zodpovedná za technickú dokumentáciu)

VSEBINA

Uvod.....	510	Odpravljanje težav.....	529
Varnost.....	512	Prevoz in skladiščenje.....	530
Montaža.....	520	Tehnični podatki.....	531
Delovanje.....	521	Dodatna oprema.....	532
Vzdrževanje.....	523	Izjava ES o skladnosti.....	534

Uvod

Opis izdelka

Husqvarna 120iTK4-P je baterijski teleskopski obrezovalnik žive meje.

Stalno delamo na tem, da bi povečali varnost in učinkovitost med delovanjem. Če potrebujete več informacij, se obrnite na servisnega zastopnika.

Pregled izdelka

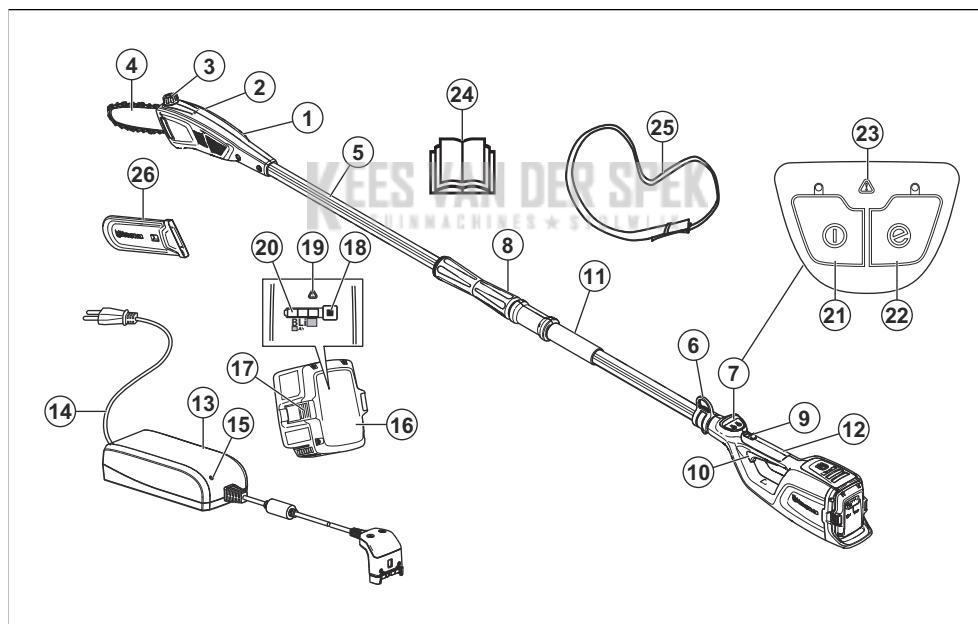

1. Glava obrezovalnika
2. Vijačni gumb za napenjanje verige
3. Posoda za verižno olje
4. Meč
5. Gred
6. Nosilni kavelj oprtnika
7. Tipkovnica
8. Teleskopska funkcija
9. Zaklepni mehanizem sprožilca plina

10. Sprožilec plina
11. Sprednji ročaj
12. Zadnji ročaj
13. Baterijski polnilnik
14. Nitka
15. Indikator LED za vklop/opozarjanje
16. Akumulator
17. Gumbi za sprostitev baterij
18. Indikatorski gumb stanja baterije

- 19. Opozorilni indikator LED
- 20. Indikator LED za baterijo
- 21. Gumb za vklop/izklop
- 22. Gumb Save
- 23. Opozorilni indikator LED
- 24. Navodila za uporabo
- 25. Oprtnik
- 26. Transportna zaščita

Simboli na izdelku



OPOZORILO! Ta izdelek je lahko nevaren! Površna in napačna uporaba lahko povzroči resne telesne poškodbe in celo smrt uporabnika ali navzočih oseb. Zelo pomembno je, da preberete in razumete vsebino teh navodil za uporabo. Pred začetkom uporabe izdelka natančno preberite navodila za uporabo in se prepričajte, da ste jih razumeli.



Na območjih, kjer bi lahko na vas padel kakšen predmet, uporabljajte zaščitno čelado. Uporabljajte odobreno zaščito za sluh. Uporabljajte odobreno zaščitno oči.



Uporabljajte odobrene zaščitne rokavice.



Dolivanje verižnega olja.



Izdelek ali embalaža izdelka ne spadata med gospodinjne odpadke. Treba ga je reciklirati v zbirnem centru za reciklažo električne in elektronske opreme.



Izdelek je skladen z veljavnimi direktivami ES.



Nazivna napetost, V



Izdelek ne sme biti izpostavljen dežju.



Z rokami ne segajte v stik z rezilom (samo za teleskopski obrezovalnik žive meje).



Teleskopska funkcija.



Gumb obrnite v levo, da ga razrahljate, in v desno, da ga privijete.

KES VAN DER SPER
TUINMACHINES * STOLWIJK



Enosmerni tok.

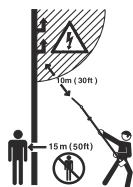

Ta izdelek ni električno izoliran. Če se izdelek dotakne ali pride v bližino visokonapetostne napeljave, lahko povzroči smrt ali hude telesne poškodbe. Električna loka lahko preskoči iz ene točke v drugo. Čim večja je napetost, tem dalje lahko električna loka preskoči. Električna loka potuje skozi veje in druge predmete še posebej, če so mokri. Vedno zagotovite minimalno razdaljo 10 m med izdelkom in visokonapetostno napeljavo in/ali vsemi predmeti, ki se dotikajo visokonapetostne napeljave. Če je potrebno delo znotraj te varne razdalje, se pred začetkom del vedno obrnite na pristojno elektropodjetje, mora pred začetkom del odklopiti napetost.

Uporabnik izdelka mora zagotoviti, da so ljudje in živali od delovnega mesta oddaljeni najmanj 15 m.

yyyyywwxxxxx

Na tipski ploščici je navedena serijska številka. **yyyy** je proizvodno leto, **ww** je proizvodni teden in **xxxxx** je serijska številka.

Opomba: Ostali znaki in nalepke na izdelku se nanašajo na specifične certifikacijske zahteve, ki veljajo na nekaterih tržiščih.

Simboli na bateriji in/ali polnilniku baterije



Izdelek je treba reciklirati v zbirnem centru za reciklažo električne in elektronske opreme. (velja samo za Evropo)



Dvojna izolacija.

Odgovornost proizvajalca

Kot je navedeno v zakonodaji, ki ureja odgovornost proizvajalca, ne prevzemamo nikakršne odgovornosti za poškodbe, ki bi jih naši izdelki povzročili v naslednjih primerih:

- Izdelek ni pravilno popravljen.
- Izdelek je popravljen z deli, ki jih ni izdelal ali odobril proizvajalec.
- Na izdelku je nameščena dodatna oprema, ki je ni izdelal ali odobril proizvajalec.
- Izdelek ni bil popravljen v pooblaščenem servisnem centru ali pri pooblaščenem organu.



Pretvornik za varno odповed.



Polnilnik baterije hranite in uporabljajte samo v zaprtih prostorih.

Varnost

Varnostne definicije

Opozorila, svarila in opombe opozarjajo na posebej pomembne dele priročnika.



OPOZORILO: Se uporabi, če obstaja nevarnost telesne poškodbe ali smrti uporabnika ali opazovalcev ob neupoštevanju navodil v tem priročniku.



POZOR: Se uporabi, če obstaja nevarnost poškodbe izdelka, drugih materialov ali okolice ob neupoštevanju navodil v tem priročniku.

Opomba: Se uporabi za podajanje podrobnejših informacij, potrebnih v dani situaciji.

Splošna varnostna navodila



OPOZORILO: Pred uporabo izdelka preberite navodila v povezavi z opozorili v nadaljevanju.

- Odstranite baterijo in tako preprečite neželeni zagon izdelka.
- Izdelek je nevarno orodje, če niste previdni ali če ga ne uporabljate pravilno. Ta izdelek lahko povzroči hude poškodbe oziroma smrt upravljavca ali drugih.
- Izdelka ne uporabljajte, če so se spremenile njegove originalne specifikacije. Ne spreminjajte delov izdelka brez vnaprejšnje odobritve proizvajalca izdelka. Uporabljajte samo dele, ki jih je odobril proizvajalec. Zaradi neustreznega vzdrževanja lahko pride do poškodb ali smrti.

- Pred uporabo preverite izdelek. Glejte *Varnostne naprave na izdelku na strani 516* in *Vzdrževanje na strani 523*. Ne uporabljajte pokvarjenega izdelka. Izvajajte varnostne preglede in vzdrževalna dela ter upoštevajte servisna navodila, opisana v tem priročniku.
- Otroci se z izdelkom ne smejo igrati. Izdelka in/ali baterij ne smejo uporabljati, vzdrževali ali popravljati otroci ali druge osebe, ki za to niso usposobljene. Starost uporabnika je morda določena z lokalnimi zakoni.
- Izdelek skladiščite v zaklenjenem prostoru, tako da otroci ali osebe, ki niso primerne za rokovanje z izdelkom, do izdelka ne morajo dostopati.
- Izdelek shranjujte izven dosega otrok.
- Nikoli ne smete spreminjati prvotne izvedbe izdelka brez predhodnega dovoljenja proizvajalca. Uporabljajte samo originalno dodatno opremo. Spremembe brez pooblastila in/ali neoriginalni deli lahko povzročijo resne poškodbe ali smrt uporabnika in drugih oseb.

Opomba: Uporabo lahko ureja državna ali lokalna zakonodaja. Upoštevajte veljavne predpise.

Splošna varnostna opozorila za električno orodje



OPOZORILO: Preberite vsa varnostna opozorila in navodila. Neupoštevanje opozoril in navodil lahko povzroči električni udar, požar in/ali težko telesno poškodbo.

Opomba: Shranite vsa opozorila in navodila za bodočo uporabo. Izraz »električno orodje« v opozorilih se nanaša na orodje z napajanjem prek kabla neposredno iz električnega omrežja ali akumulatorsko električno orodje (brez kabla).

Varnost delovnega področja

- **Poskrbite za čistočo in dobro osvetlitev delovnega področja.** Prenatrpani ali mračni prostori kar kličejo nesrečo.
- **Električnega orodja ne uporabljajte v eksplozivnem okolju, na primer v bližini vnetljivih tekočin, plinov ali prahu.** Električna orodja sprožajo iskre, ki lahko vžgejo prah ali hlape.
- **Ne dovolite, da bi bili med uporabo električnega orodja prisotni otroci ali opazovalci.** Odvracanje pozornosti lahko povzroči izgubo nadzora.

Električna varnost

- **Vtiči električnega orodja se morajo ujemati z vtičnico. Vtiča na noben način ne spreminjajte. Z ozemljenim električnim orodjem ne uporabljajte adapterjev za vtičač.** Nepredelani vtiči in ustrezne vtičnice poskrbijo za zmanjšano nevarnost električnega udara.
- **Izogibajte se telesnega stika z ozemljenimi površinami, kot so cevi, radiatorji, štedilniki in hladilniki.** Če je vaše telo ozemljeno, se nevarnost električnega udara poveča.
- **Električnega orodja ne izpostavljajte dežju ali vlagi.** Če v električno orodje prodre voda, se poveča nevarnost električnega udara.
- **Ne ravnajte grobo s kablom. Nikoli ne uporabljajte kabla za prenašanje, vlečenje ali izklapljanje električnega orodja iz vtičnice. Kabel ne sme priti v stik z vročino toplote, oljem, ostrimi robovi ali premikajočimi deli.** Poškodovani ali zavozlani kabli povečujejo nevarnost električnega udara.
- **Če uporabljate električno orodje zunaj, uporabljajte kabelski podaljšek, ki je primeren za zunanjo uporabo.** Za zmanjšanje nevarnosti električnega udara uporabljajte kabel, primeren za zunanjo uporabo.
- **Če se ne morete izogniti upravljanju stroja v vlažnem okolju, mora biti napajalni vod zaščiten z ozemljenim odklopnikom (GFCI).** Uporaba naprave GFCI zmanjšuje nevarnost električnega udara.

Osebna varnost

- **Nevarnost! Ne uporabljajte v bližini električnih vodov.** Enota ni zasnovana tako, da bi nudila zaščito pred električnimi udari v primeru stika z nadzemnimi električnimi vodi. Upoštevajte lokalne predpise za varne razdalje z nadzemnimi električnimi vodi in se prepričajte, da je delovni položaj varen in ste na tem mestu zaščiteni med uporabo verižnega motornega verižnega obrezovalnika.

- **Med uporabo električnega orodja bodite pozorni, pazite na svoja dejanja in ravnajte razumno. Ne uporabljajte električnega orodja, ko ste utrujeni ali pod vplivom drog, alkohola ali zdravil.** Trenutek nepozornosti med uporabo obrezovalnika žive meje lahko povzroči težko osebno poškodbo.
- **Uporabljajte osebno zaščitno opremo. Vedno nosite zaščito za oči.** Zaščitna oprema, na primer protiprašna maska, čevlji z nedrsečimi podplati, čelada ali ščitniki za sluh, uporabljena v pravih okoliščinah, zmanjšuje nevarnost telesnih poškodb.
- **Izogibajte se neželenuemu zagonu. Preden stroj priklopite na vir napajanja in/ali baterijo, ga vzamete v roke ali ga prenašate, se prepričajte, da je stikalo v položaju za izklop.** Prenašanje električnega orodja s prstom na stikalu ali priklop električnega orodja z vklopljenim stikalom lahko povzroči nesrečo.
- **Preden električno orodje vklopite, odstranite ključ za nastavitve ali izvijač.** Če ostane ključ ali izvijač pritrjen na vrteči se del električnega orodja, lahko pride do telesne poškodbe.
- **Rok ne stegujte predaleč. Vedno zanesljivo stopajte in pazite na ravnotežje.** To vam omogoča boljši nadzor nad električnim orodjem ob nepričakovanih dogodkih.
- **Primerno se oblecite. Ne nosite ohlapnih oblačil in nakita. Z lasmi, oblačili in rokavicami ne segajte v območje gibljivih delov.** Ohlapne obleke, nakit ali dolgi lasje se lahko zapletejo v gibljive dele.
- **Če so naprave opremljene s priključkom za odvajanje in zbiranje prahu, mora biti ta zasaden in pravilno uporabljen.** Zbiranje prahu lahko zmanjša nevarnost zaradi vdihavanja tega.
- **Ne bodite brezbržni, ker ste zaradi pogoste uporabe navajeni orodja, in kljub vsemu upoštevajte varnostna načela orodja.** Brezbržna uporaba lahko v trenutku povzroči hudo telesno poškodbo.
- **Oddajanje vibracij med dejansko uporabo električnega orodja se lahko razlikuje od navedene skupne vrednosti, kar je odvisno od načina uporabe orodja.** Upravljavci se morajo zaščititi z varnostnimi ukrepi, ki temeljijo na oceni izpostavljenosti pri dejanskih pogojih uporabe (pri čemer se upoštevajo vsi deli delovnega cikla, npr. poleg časa, ko je orodje sproženo, tudi čas, ko je orodje izklopljeno, in čas, ko deluje v prostem teku).

Uporaba in nega električnega orodja

- **Ne preobremenite električnega orodja. Uporabite pravilno električno orodje za vrsto uporabe.** Pravilno električno orodje bo delo opravilo bolje in varneje, če deluje pri hitrosti, za katero je bil zasnovano.
- **Električnega orodja ne uporabljajte, če stikalo za vklop/izklop ne deluje.** Orodje, ki ga ni mogoče upravljati s stikalom, je nevarno in ga je treba popraviti.
- **Pred izvajanjem nastavitvev, menjavo priključkov ali shranjevanjem električnega orodja izvlecite vtič iz omrežne vtičnice ali baterijo iz električnega orodja.**

Taki preventivni ukrepi pomagajo zmanjšati nevarnost neželenega vklopa električnega orodja.

- **Električno orodje, ki ga ne potrebujete, shranite izven dosega otrok in ne dovolite, da bi ga uporabljale osebe, ki električnega orodja ne poznajo ali ne poznajo teh navodil.** Električna orodja so v rokah neukih oseb nevarna.
- **Vzdržujte električna orodja. Preverite poravnavo ali zatikanje pomičnih delov. Preverite, da noben del ni poškodovan in vsa druga stanja, ki bi lahko vplivala na delovanje električnega orodja. Če je električno orodje poškodovano, ga pred uporabo odnesite v popravilo.** Veliko nesreč povzročijo slabo vzdrževana električna orodja.
- **Rezila naj bodo vedno ostra in čista.** Pravilno vzdrževana rezila z ostrimi rezalnimi robovi se manj zatikajo in jih je lažje kontrolirati.
- **Električna orodja, dodatke, rezalne ploščice ipd. uporabljajte skladno s temi navodili ter upoštevajte delovne pogoje in delo, ki ga boste opravljali.** Uporaba električnega orodja za opravila, za katera ta naprava ni namenjena, je lahko nevarna.
- **Ročaji in prijemalne površine naj bodo suhi, čisti in brez ostankov olja in masti.** Če so ročaji in prijemalne površine spolzki, ne omogočajo varne uporabe in upravljanja z orodjem v nepričakovanih razmerah.

Uporaba in nega baterije

- **Baterijo polnite le s polnilnikom, ki ga določi proizvajalec.** Polnilnik, ki je primeren za eno vrsto baterij, lahko poveča nevarnost požara pri drugih baterijah.
- **Električno orodje uporabljajte le s točno določenimi baterijami.** Če uporabite druge baterije, se lahko poveča nevarnost poškodb in požara.
- **Ko baterije ne uporabljate, ne sme priti v stik z drugimi kovinskimi predmeti, kot so sponke za papir, kovanci, ključ, žebliki, vijaki ali drugi majhni kovinski predmeti, ki lahko vzpostavijo povezavo med dvema poloma.** Kratek stik med poloma baterije lahko povzroči opekline ali požar.
- **Ob nepravilni in grobi uporabi lahko iz baterije izteka tekočina; izogibajte se stiku s tekočino. Če se tekočine nehote dotaknete, sperite roke z vodo. Če pride tekočina v stik z očmi, poiščite zdravniško pomoč.** Tekočina, ki izteka iz akumulatorja, lahko povzroči draženje ali opekline.
- **Ne uporabljajte poškodovanega ali spremenjenega baterijskega paketa ali orodja.** Poškodovane ali predelane baterije se lahko obnašajo nepredvidljivo in lahko posledično zagorijo, eksplodirajo ali predstavljajo nevarnost poškodb.
- **Baterijskega paketa ali orodja ne izpostavljajte ognju ali previsokim temperaturam.** Izpostavljenost ognju ali temperaturam nad 130 °C (265 °F) lahko povzroči eksplozijo.
- **Upoštevajte vsa navodila za polnjenje in ne polnite baterijskega paketa ali orodja pri temperaturah zunaj temperaturnega območja, navedenega v navodilih.**

Neustrezna zamenjava ali temperature zunaj dovoljenega območja lahko povzročijo poškodbe baterije in povečajo nevarnost požara.

Servis

- **Popravila električnega orodja sme izvajati usposobljen serviser in pri tem uporabljati originalne nadomestne dele.** S tem zagotovite ohranitev kakovosti in varnosti električnega orodja.
- **Ne servisirajte poškodovanih baterijskih enot.** Baterijske pakete lahko servisirajo samo proizvajalec in pooblaščen servisni ponudniki.

Varnostna opozorila za obrezovalnik na drogu – osebna varnost

- **Pazite, da se med uporabo obrezovalnika na drogu s kakšnim delom telesa ne dotaknete verige. Pazite, da ob zagonu obrezovalnika na drogu veriga ni v stiku z nobenim predmetom.** Če ste pri uporabi obrezovalnika na drogu za trenutek nepazljivi, lahko veriga zagradi del oblačila ali telesa.
- **Obrezovalnik na drogu vedno držite z desno roko za zadnji ročaj in z levo roko za sprednji ročaj.** Če držite motorno žago z rokama v obratnem položaju, se poveča nevarnost telesnih poškodb, zato tega ne počenjajte.
- **Obrezovalnik na drogu držite samo za izolirane površine za držanje, ker lahko pride veriga v stik s skritimi kablji ali kablom.** Če se veriga dotakne kabla pod napetostjo, lahko napetost preskoči tudi na ostale kovinske dele obrezovalnika na drogu, zaradi česar lahko uporabnik doživi električni udar.
- **Uporabljajte zaščito za oči. Priporočamo tudi dodatno zaščitno opremo za sluh, glavo, roke, noge in stopala.** Ustrezna zaščitna oprema zmanjša nevarnost telesnih poškodb zaradi letočih ostankov ali nenamerne stika z verigo.
- **Motorne žage ne uporabljajte na drevesu, lestvi, strehi ali drugem nestabilnem objektu.** Zaradi takšnega načina uporabe motorne žage lahko pride do hudih telesnih poškodb.
- **Vedno imejte stabilen položaj in motorno žago uporabljajte samo, kadar stojite na trdni, varni in ravni površini.** Na zdrsljivih in nestabilnih površinah lahko izgubite ravnotežje ali nadzor nad obrezovalnikom na drogu.
- **Pri žaganju napete veje bodite pazljivi, saj lahko švigne nazaj.** Ko se napetost v lesnih vlaknih sprosti, lahko veja oplazi uporabnika, ki posledično izgubi nadzor nad obrezovalnikom na drogu.
- **Bodite še posebej pazljivi pri žaganju grmičevja in mladih dreves.** Drobne veje se lahko zataknejo v obrezovalnik na drogu in vas oplazijo ali vržejo iz ravnotežja.
- **Upoštevajte navodila za mazanje, napenjanje verige ter zamenjavo meča in verige.** Če veriga ni ustrezno napeta ali namazana, se lahko zlomi ali poveča možnost povratnega udara.

- **Pri prenašanju držite obrezovalnik na drogu za sprednji ročaj, obrezovalnik pa mora biti izklapljen in obrnjen stran od telesa.** Pri prenašanju ali shranjevanju obrezovalnika na drogu vedno namestite pokrov meča. S pravilnim ravnanjem z obrezovalnikom na drogu boste zmanjšali možnost nenamernega stika s premikajočo se verigo.
- **Žagajte samo les. Obrezovalnik na drogu uporabljajte le za opravila, za katera je namenjen. Na primer: obrezovalnika na drogu ne uporabljajte za žaganje kovine, plastike, zidakov ali gradbenih elementov, ki niso iz lesa.** Uporaba obrezovalnika na drogu za opravila, za katera ni namenjen, je lahko nevarna.
- **Ročaj naj bo čist, suh in brez olja ali masti.** Mastni in oljnati ročaji so spolzki, zato lahko izgubite nadzor nad motorno žago.
- **Preden podrete drevo, se morate v celoti zavedati vseh tveganj in se seznaniti z ukrepi, kako ta tveganja preprečiti.** Med podiranjem drevja lahko pride do resnih poškodb uporabnika ali drugih oseb v bližini.
- **Ta obrezovalnik na drogu ni namenjen podiranju drevja.** Zaradi uporabe obrezovalnika na drogu za opravila, za katera ni namenjen, lahko pride do resnih poškodb uporabnika ali drugih oseb v bližini.
- Novim uporabnikom zelo priporočamo, da debela žagajo na podstavku.

Vzroki za povratne udarce in preprečevanje teh

Povratni udarec se lahko zgodi, ko se prednji del ali konica meča dotakne predmeta ali ko se zareza zapre in stisne obrezovalnik na drogu. V nekaterih primerih lahko dotik konice povzroči nenadno povratno reakcijo, pri čemer se meč dvigne in obrne proti upravljavcu. Če je obrezovalnik na drogu na zgornji strani meča stisnjen, se lahko meč naenkrat hitro obrne nazaj proti upravljavcu. Posledično lahko izgubite nadzor nad obrezovalnikom na drogu in se resno poškodujete. Ne zanašajte se zgolj na varnostne naprave, vdelane v obrezovalnik na drogu. Uporabnik obrezovalnika na drogu mora pri delu izvesti več previdnostnih ukrepov, s katerimi prepreči nesreče in poškodbe. Povratni udarec je posledica napačne uporabe obrezovalnika na drogu in/ali neprimernih delovnih postopkov ali pogojev, vendar ga lahko preprečite s spodnjimi previdnostnimi ukrepi.

- **S palcem in drugimi prsti obkrožite ročaje obrezovalnika na drogu in ga čvrsto primate. Obrezovalnik na drogu držite z obema rokama in se postavite tako, da se lahko izognete povratnemu udarcu.** Moč povratnih udarcev lahko uporabnik ublaži, če izvaja pravilne ukrepe. Obrezovalnika na drogu nikoli ne izpustite.
- **Rok ne stegujte predaleč in nikoli ne žagajte nad višino ramen.** Tako preprečite neželen stik s konico meča obrezovalnika na drogu in omogočite boljši nadzor nad obrezovalnikom v nepričakovanih okoliščinah.

- **Uporabljajte samo nadomestne meče in obrezovalnike na drogu, ki jih je določil proizvajalec.** Neustrezni nadomestni meči in obrezovalniki na drogu lahko povzročijo zlom verige in/ali povratni udarec.
- **Upoštevajte navodila proizvajalca glede brušenja in vzdrževanja obrezovalnika na drogu.** Če se profil globina reza zmanjša, se poveča nevarnost povratnega udarca.

Splošna varnostna opozorila za višinski obrezovalnik

Pri odstranjevanju zataknenega materiala sledite vsem navodilom, shranjevanje ali servisiranje višinskega obrezovalnika. Stikalo mora biti v izklapljenem položaju in baterijski paket je odstranjen. Nepričakovana sprožitve višinskega obrezovalnika med odstranjevanjem zataknenega materiala ali med servisiranjem lahko privede do resnih telesnih poškodb.

Osebna zaščitna oprema



OPOZORILO: Pred uporabo izdelka preberite navodila v povezavi z opozorili v nadaljevanju.

- Pri uporabi izdelka vedno uporabljajte odobreno osebno zaščitno opremo. Osebna zaščitna oprema ne more popolnoma preprečiti poškodb, vendar v primeru nesreče omili posledice. Prodajalec naj vam pomaga izbrati ustrezno opremo.
- Če obstaja nevarnost poškodb zaradi padajočih predmetov, nosite čelado.

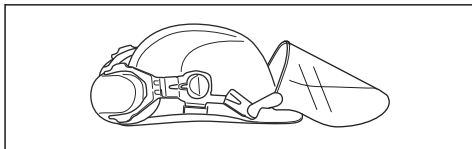

- Uporabljajte odobreno zaščito za sluh.

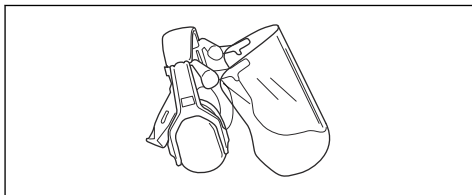

- Uporabljajte odobreno zaščito oči. Tudi če uporabljate vizir, morate vedno uporabljati tudi homologirana zaščitna očala. Homologirana zaščitna

očala morajo biti skladna s standardom ANSI Z87.1 za ZDA ali s standardom EN 166 za države EU.

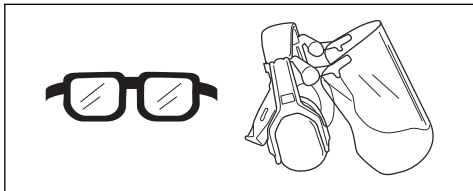

- Po potrebi uporabite rokavice, npr. kadar pritrujete, pregledujete ali čistite rezalno opremo.

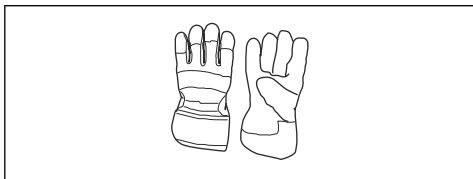

- Uporabljajte zaščitno obutev, ali čevlje z nedrsečimi podplati.



- Uporabljajte hlače z zaščito za motorne žage.
- Uporabljajte oblačila iz trpežnih materialov. Vedno uporabljajte trpežne dolge hlače in dolge rokave. Ne uporabljajte ohlapnih oblačil, ki se lahko zataknejo za vejice ali veje. Ne nosite nakita, kratkih hlač in odprtih čevljev in ne hodite bos. Lase si varno spnite nad rameni.
- Paket prve pomoči hranite na dosegu roke.



Varnostne naprave na izdelku



OPOZORILO: Pred uporabo izdelka preberite navodila v povezavi z opozorili v nadaljevanju.

V tem poglavju so opisane varnostne funkcije izdelka, njihov namen ter kako je stroj treba pregledovati in vzdrževati, da bo deloval pravilno. Za mesta delov na izdelku si oglejte navodila v poglavju *Pregled izdelka na strani 510*

Življenjska doba izdelka se lahko zaradi nepravilnega vzdrževanja oziroma zaradi nestrokovnih popravil ali servisiranja skrajša, poveča pa se tudi nevarnost nesreč. Če potrebujete več informacij, se obrnite na najbližjega pooblaščenega servisnega trgovca.



OPOZORILO: Nikoli ne uporabljajte izdelka s poškodovanimi varnostnimi deli. Varnostno opremo stroja je treba pregledovati in vzdrževati v skladu z navodili, ki so podana v tem poglavju. Če izdelek ob pregledu ne izpolnjuje vseh opisanih pogojev, se nemudoma obrnite na pooblaščenega serviserja za popravilo.



POZOR: Vsa servisna dela in popravila na stroju zahtevajo posebno usposabljanje. To še posebej velja za varnostno opremo stroja. Če pri spodaj opisanem pregledu ugotovite, da kateri koli del stroja ne deluje tako, kot je opisano spodaj, se nemudoma obrnite na pooblaščenega servisno delavnico. Pri nakupu vseh naših izdelkov vam jamčimo dostop do strokovnih popravil in servisa. Če stroja niste kupili v kateri od naših pooblaščenih servisnih prodajaln, vprašajte prodajalca, kje je najbližja pooblaščenega servisna delavnica.

Preverjanje tipkovnice

1. Pritisnite in pridržite gumb za vklop/izklop (A).

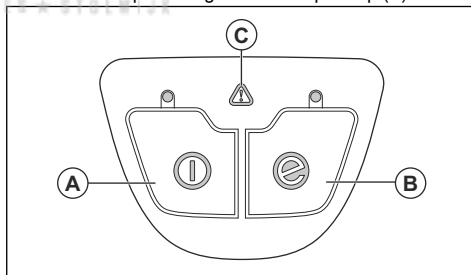

- a) Izdelek je vklopljen, ko lučka LED sveti.
 - b) Izdelek je izklopljen, ko lučka LED ne sveti.
2. Glejte *Uporaba funkcije SavE na strani 522* za uporabo gumba SavE (B).
 3. Če sveti ali utripa opozorilni indikator (C), glejte *Odpravljanje težav na strani 529*.

Preverjanje delovanja zaklepa ročice plina

Blokada sprožilca plina preprečuje neželeno sprožitve. Če ročaj sprostiti, se sprožilec plina in zaklep sprožilca plina vrmeta v izhodiščni položaj.

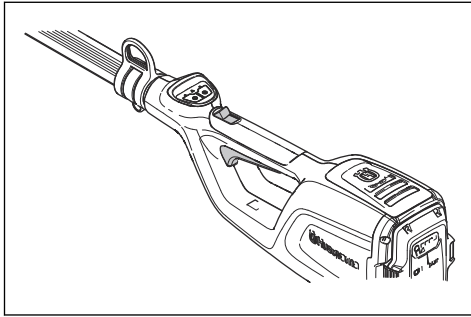

1. Preverite, ali je sprožilec plina zaklenjen, ko je zapora v izhodiščnem položaju.

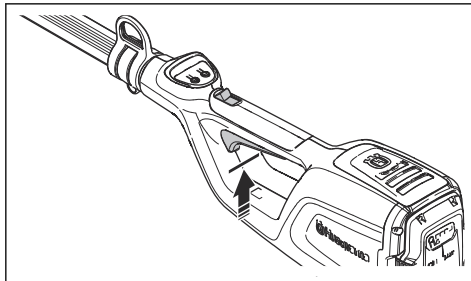

2. Povlecite in sprostite ročico zaklepa in se prepričajte, da se vrne v začetni položaj.

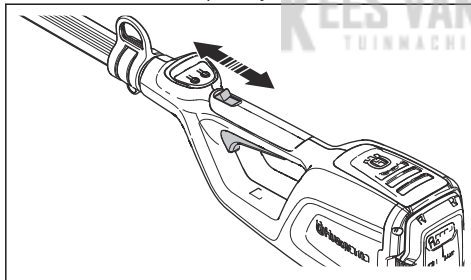

3. Prepričajte se, da se sprožilec plina in zapora prosto premikata in da povratna vzmet pravilno deluje.

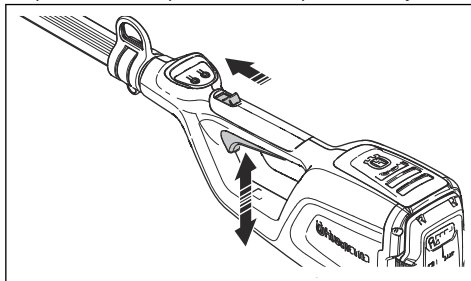

4. Vklopite izdelek; glejte *Zagon izdelka na strani 522*.

5. Aktivirajte polno hitrost.

6. Sprostite sprožilec plina in se prepričajte, da se rezalna dodatna oprema popolnoma ustavi.

Varnostna navodila za rezalno opremo



OPOZORILO: Pred uporabo izdelka preberite navodila v povezavi z opozorili v nadaljevanju.

- Uporabljajte samo odobrene kombinacije mečev in verig ter opremo za brušenje. Za navodila glejte poglavje *Vzdrževanje na strani 523*.
- Med uporabo ali izvajanjem vzdrževalnih del na verigi nosite zaščitne rokavice. Tudi nepremična veriga lahko povzroči poškodbe.
- Rezalni zobje naj bodo vedno pravilno nabrušeni. Upoštevajte navodila in uporabljajte priporočeno šablono za brušenje. Poškodovana veriga ali veriga, ki ni pravilno nabrušena, poveča nevarnost nesreč.

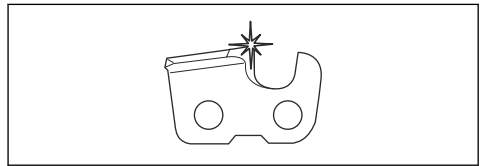

- Nastavite ustrezno nastavev globine reza za verigo. Upoštevajte navodila in uporabljajte priporočeno nastavev globine reza. Prevelika nastavev globine reza poveča nevarnost povratnega udarca.

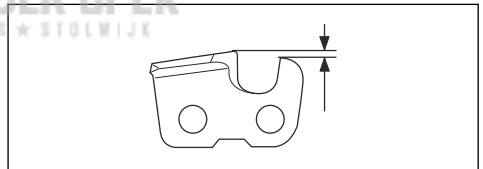

- Zagotovite, da je veriga ustrezno napeta. Če se veriga ne prilega tesno meču, se lahko sname. Neustrezna napetost verige poveča obrabo meča, verige in pogonskega zobnika verige. Glejte poglavje *Dodatna oprema na strani 532*.

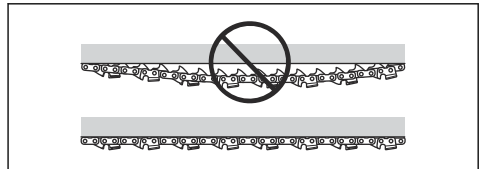

- Redno vzdržujte rezalno opremo in jo ustrezno mažite. Če verige ne mažete ustrezno, se poveča

tveganje za obrabo meča, verige in pogonskega zobnika verige.

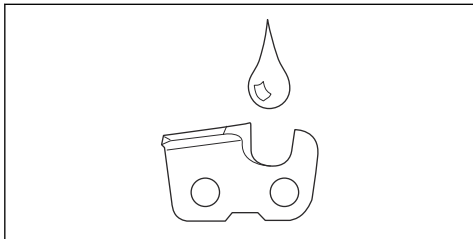

Varnostna navodila za uporabo



OPOZORILO: Pred uporabo izdelka preberite in upoštevajte navodila v povezavi z opozorili v nadaljevanju.

- V premeru 15 metrov (50 čevljev) od delovnega mesta ne sme biti ljudi ali živali. Če sočasno v območju dela več uporabnikov, mora biti varnostna razdalja med njimi vsaj 15 metrov. Sicer obstaja nevarnost resnih telesnih poškodb. V primeru približevanja oseb nemudoma izklopite izdelek. Z izdelkom nikoli ne zamahnite, ne da bi pred tem preverili prostor za sabo in se tako prepričali, da v varnostnem območju ni nikogar.
- Izdelka ne uporabljajte v slabem vremenu, na primer gosti megli ali močnem dežju, močnem vetru, hudem mrazu itd. V izredno vročem vremenu se lahko stroj pregreje. Delo v slabem vremenu je utrujajoče in pogosto povezano z dodatnimi nevarnostmi, na primer poledico, nepredvidljivo smerjo padanja dreves itd.
- Otrokom nikoli ne dovolite, da uporabljajo izdelek ali da so v njegovi bližini. Ker je zagon izdelka zelo enostaven, ga lahko zaženejo tudi otroci, če jih ne nadzorujete. To lahko pomeni tveganje resne osebne poškodbe. Zaradi tega odklopite baterijo, ko izdelka ne morete ustrezno nadzorovati.
- Zagotovite, da osebe, živali ali drugi predmeti ne morejo vplivati na nadzor nad izdelkom in ne morejo priti v stik z rezalnim priključkom ali predmeti, ki jih rezalni priključek meče naokrog.
- Bodite vedno pozorni na svarilne znake in klice, ko nosite zaščito za sluh. Zaščito za sluh odstranite takoj, ko se izdelek izklopi.
- Pri osebah, ki imajo težave s krvnim obtokom, lahko pretirana izpostavljenost tresljajem povzroči poškodbe ožilja ali živčevja. Če opazite simptome pretirane izpostavljenosti tresljajem, se posvetujte z zdravnikom. Ti simptomi zajemajo otrplost, izgubo občutenja, ščemenje, zbadanje, bolečino, zmanjšano moč in spremembe barve ali stanja kože. Običajno se pojavijo v prstih, na rokah ali na zapestjih.
- V nobenem primeru ne smete uporabljati rezalnih priključkov, če niste prej montirali odobrenega

ščitnika. Če uporabite pokvarjen ali napačen ščitnik, lahko povzročite resne telesne poškodbe.

- Vedno zaustavite izdelek, odstranite baterijo in se prepričajte, da se rezalna oprema popolnoma zaustavi, preden pričnete z delom na izdelku. Odstopanje od navodil za brušenje bistveno poveča nevarnost povratnega udarca.
- V primeru dvoma, ali je nadaljnja uporaba še primerna, se posvetujte s strokovnjakom. Obrnite se na svojega zastopnika ali servisno delavnico. Izogibajte se situacijam, ki se vam zdijo prezahtevne.
- Izogibajte se situacijam, ki se vam zdijo prezahtevne.
- Izdelka ne uporabljajte, če ste utrujeni, pod vplivom alkohola ali drog ali zdravil oziroma v drugih okoliščinah, ki vplivajo na vaš vid, pozornost, koordinacijo ali presojo.
- Ko pride konica meča v stik s trdnim predmetom, lahko izdelek močno vrže v stran. To se imenuje povratni udarec. Povratni udarec lahko odnese izdelek/uporabnika v katerokoli smer, tako da slednji izgubi nadzor nad izdelkom. Izogibajte se rezanju s konico meča.
- Nikoli ne uporabljajte izdelka, če v primeru nesreče ne morete prklicati pomoči.
- Imeti morate dobro ravnotežje in stabilen položaj. Prepričate se, da se lahko varno gibljete in stojite. Če se morate nepričakovano premakniti, preverite okolico za morebitne ovire (korenine, kamenje, veje, jarke, itd.). Pri delu na nagnjenih tleh bodite še posebej previdni.
- Obvezno pregledjte delovno območje. Odstranite vse trde dele, na primer kamenje, razbito steklo, žeblje, jeklene žice, vrvi, ki jih rezilo izvrže, ali pa se lahko navijejo okrog rezalnega priključka.
- Pri žaganju napetega drevesa bodite izjemno previdni. Napeto drevo se lahko vrne nazaj v svoj običajen položaj pred žaganjem ali po njem. Če se napačno postavite ali če žagate na napačnem mestu, lahko drevo zadane vas ali izdelek in povzroči izgubo nadzora. V obeh primerih lahko pride do hude telesne poškodbe.
- Imeti morate dobro ravnotežje in čvrsto stojišče.
- V oporo uporabite oprtnik, s katerim bo uporaba izdelka preprostejša.
- Izdelek vedno primite z obema rokama. Izdelek držite ob svojem desnem boku.

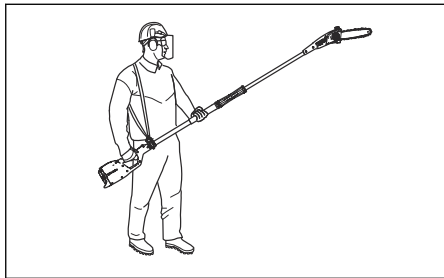

- Izdelek zaustavite, preden se premaknete na drugo območje. Pred prenosom izdelka na kakršni koli razdalji namestite transportno zaščito.
- Izdelka nikoli ne odlagajte na tla z delujočim motorjem, razen če ga imate neprekinjeno pod strogim nadzorom.
- Če izdelek uporabljate pri temperaturah pod -10° , morate pred začetkom dela izdelek in akumulator vsaj 24 ur hraniti v ogrevanem prostoru.
- Nikoli se ne postavite neposredno pod vejo, ki jo želite odrezati. To lahko povzroči težke in tudi usodne telesne poškodbe.
- Upoštevajte varnostne predpise za delo v bližini višjih napajalnih vodov.
- Ta izdelek ni električno izoliran. Če se izdelek dotakne ali pride v bližino visokonapetostne napeljave, lahko povzroči smrt ali hude telesne poškodbe. Elekrika lahko v loku preskoči iz ene točke v drugo. Čim večja je napetost, tem dalje lahko elekrika preskoči. Elekrika lahko potuje skozi veje in druge predmete še posebej, če so mokri. Vedno zagotovite minimalno razdaljo 10 m med izdelkom in visokonapetostno napeljavo in/ali vsemi predmeti, ki se dotikajo visokonapetostne napeljave. Če je potrebno delo znotraj te varne razdalje, se pred začetkom del vedno obrnite na pristojno elektro podjetje, mora pred začetkom del odklopiti napetost.
- Poškodovan rezalni priključek povečuje nevarnost nesreč pri delu.

Varna uporaba akumulatorja



OPOZORILO: Pred uporabo izdelka preberite navodila v povezavi z opozorili v nadaljevanju.

- Priporočena baterija je BLi10. Baterije so šifrirane s programsko opremo.
- Baterijo BLi10, ki jo je mogoče polniti, uporabljajte kot vir napajanja samo za ustrezne izdelke Husqvarna. Za preprečevanje poškodb baterije ne uporabljajte za napajanje drugih naprav.
- Nevarnost električnega udara. Poli baterije ne smejo priti v stik s ključi, vijaki ali drugimi kovinskimi deli. Lahko bi prišlo do kratkega stika akumulatorja.
- Ne uporabljajte baterij, ki jih ni mogoče polniti.

- V zračne reže baterije ne vstavljajte predmetov.
- Baterije ne izpostavljajte neposredni sončni svetlobi, vročini ali odprtemu ognju. Baterija lahko povzroči opekline in/ali kemične opekline.
- Baterije ne izpostavljate dežju in vlagi.
- Baterije ne izpostavljajte mikrovalovom in visokemu tlaku.
- Baterije ne poskušajte razstaviti ali odpreti.
- Baterijska kislina ne sme priti v stik s kožo. Baterijska kislina povzroči poškodbe kože, korozijo in opekline. Če pride baterijska kislina v oči, ne drgnite oči, temveč jih spirajte z vodo vsaj 15 minut. Če pride baterijska kislina v stik s kožo, očistite kožo z veliko količino vode in mila. Poiščite zdravniško pomoč.
- Baterijo uporabljajte v okolju s temperaturami med -10°C (14°F) in 40°C (104°F).
- Baterije ali polnilnika nikoli ne čistite z vodo. Glejte razdelek *Čiščenje izdelka, baterije in polnilnika baterije na strani 529*.
- Ne uporabljajte poškodovanih ali pokvarjenih baterije.
- Baterije med skladiščenjem ne smejo priti v stik s kovinskimi predmeti, na primer žebli, vijaki ali nakitom.
- Baterijo hranite zunaj dosega otrok.

Varna uporaba polnilnika baterije



OPOZORILO: Pred uporabo izdelka preberite navodila v povezavi z opozorili v nadaljevanju.

- Nevarnost električnega udara ali kratkega stika, če ne upoštevate varnostnih navodil.
- Ne uporabljajte polnilnikov, ki niso bili priloženi izdelku. Priporočen polnilnik je QC80, ko polnite baterijo BLi10.
- Polnilnika baterije ne poskušajte razstaviti.
- Ne uporabljajte poškodovanega ali pokvarjenega polnilnika baterije.
- Baterijskega polnilnika ne dvigujte za napajalni kabel. Polnilnik baterije odklopite iz stenske vtičnice tako, da povlečete vtič. Nikoli ne vlecite za napajalni kabel.
- Pazite, da kabli in kabelski podaljški ne pridejo v stik z vodo, oljem in ostrimi robovi. Kabel ne sme biti zataknjen med stavbno pohištvo, na primer vrata ali za ograje, ali podobne predmete.
- Baterijskega polnilnika ne uporabljajte v bližini gorljivih materialov ali materialov, ki povzročajo korozijo. Pazite, da polnilnik baterije ni pokrit. V primeru dima ali požara izvlecite vtič polnilnika baterije.
- Baterijo polnite le v zaprtih prostorih z dobrim prezračevanjem in zaščito pred neposrednim soncem. Baterije ne polnite na prostem. Baterijske enote ne polnite v stiku z vodo ali vlago.

- Polnilnik baterije uporabljajte samo v okolju s temperaturami med 5 °C (41 °F) in 40 °C (104 °F). Polnilnik uporabljajte v dobro prezračenem, suhem in brezprašnem okolju.
- V hladilne reže polnilnika baterije ne vstavljajte predmetov.
- Poli polnilnika baterije se ne smejo dotikati kovinskih predmetov, ker lahko to povzroči kratki stik.
- Uporabljajte nepoškodovane in odobrene omrežne vtičnice. Prepričajte se, da kabel polnilnika baterije ni poškodovan. V primeru uporabe podaljškov se prepričajte, da ti niso poškodovani.

Varnostna navodila za vzdrževanje



OPOZORILO: Pred vzdrževanjem izdelka preberite naslednja opozorilna navodila.

- Pred vzdrževanjem, drugimi pregledi ali sestavljanjem izdelka odstranite baterijo.
- Uporabnik sme sam izvajati le tista vzdrževalna in servisna dela, ki so navedena v teh navodilih za uporabo. Za obsežnejša vzdrževalna in servisna dela se obrnite na servisnega zastopnika.
- Baterije ali polnilnika nikoli ne čistite z vodo. Močno čistilo lahko poškoduje plastiko.
- Če ne vzdržujete izdelka, skrajšate njegovo življenjsko dobo in povečate nevarnost nesreč.
- Za servisiranje in popravila izdelka, zlasti za varnostne naprave na izdelku, je potrebno posebno usposabljanje. Če po izvedenem vzdrževanju niso vsa preverjanja uspešno opravljena, se obrnite na servisnega zastopnika. Zagotavljamo vam, da so za vaš izdelek na voljo strokovna popravila in servisne storitve.
- Uporabljajte samo originalne nadomestne dele.

Montaža

Uvod



OPOZORILO: Preden začnete sestavljati izdelek, morate prebrati in razumeti poglavje o varnosti.

Namestitev gredi

1. Električni vtiči morajo biti poravnani.

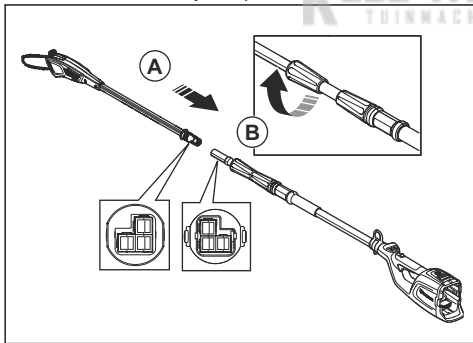

2. Konca popolnoma potisnite na gred (A).
3. Zategnite krilni vijak na rezalni glavi gredi (B).

Namestitev dolžine gredi

1. Sprostite krilni vijak na strani okrova baterije gredi (A).

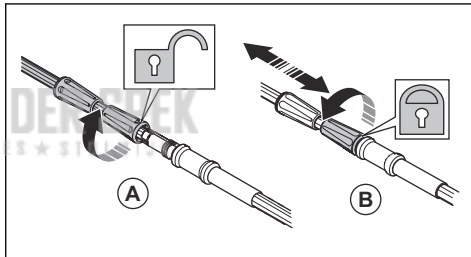

2. Gred si prilagodite na primerno dolžino.
3. Zategnite krilni vijak(B).

Nastavitev oprtnika

Pri uporabi izdelka obvezno uporabljajte oprtnik. Med uporabo izdelka nudi oprtnik najvišjo stopnjo nadzora nad izdelkom. Oprtnik zmanjšuje nevarnost pojava utrujenosti rok in hrbta.

1. Namestite oprtnik.
2. Izdelek pripnite na nosilni kavelj za oprtnik.

3. Dolžino oprtnika prilagajajte, dokler ni nosilni kavelj približno na višini desnega kolka.

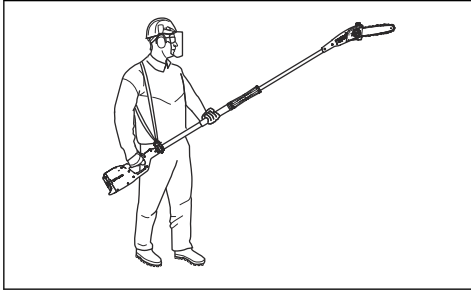

Delovanje

Preverjanje delovanja pred uporabo izdelka

1. Preverite ali je v dovodu zraka umazanija ali je ta poškodovan. Travo in listje z izdelka odstranite s krtačo.
2. Izdelek mora delovati pravilno.
3. Privijte vse matice in vijake.
4. Rezalna glava mora biti pravilno nameščena.
5. Preverite, ali je rezalna glava poškodovana, na primer razpokana. Če je rezalna glava poškodovana, jo zamenjajte.
6. Pokrovi ne smejo biti poškodovani in morajo biti pravilno nameščeni.

Priklop polnilnika baterije

1. Polnilnik baterije priključite na napetost in frekvenco, ki sta navedeni na tipski ploščici.
2. Vtaknite vtič v ozemljeno vtičnico. Indikator LED na polnilniku baterije enkrat utripne zeleno.

Opomba: Če temperatura baterije presega 50 °C/ 122 °F, se baterija ne polni. Če je temperatura višja od 50 °C/122 °F, polnilnik baterije ohladi baterijo.

Priključitev baterije na polnilnik

Opomba: Baterijo pred prvo uporabo napolnite. Nova baterija je napolnjena samo 30-odstotno.

1. Prepričajte se, da je baterija suha.
2. Akumulatorja priključite na polnilnik.
3. Na polnilniku baterije mora zasvetiti zeleni indikator polnjenja. To pomeni, da je baterija pravilno povezana s polnilnikom baterije.

4. Ko vsi indikatorji LED (A) na bateriji svetijo, je baterija popolnoma napolnjena.

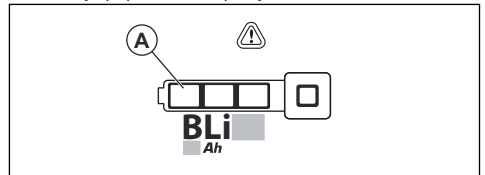

5. Odklopite polnilnik baterije iz stenske vtičnice tako, da izvlečete vtič. Nikoli ne vlecite za napajalni kabel.
6. Odstranite baterijo iz polnilnika.

Opomba: Če želite več informacij, glejte priročnika za baterijo in polnilnik baterije.

Vstavev baterije v izdelek



OPOZORILO: V izdelku uporabljajte samo originalne baterije Husqvarna.

1. Baterija mora biti popolnoma napolnjena.
2. Vstavite baterijo v držalo baterije v izdelku. Baterija mora popolnoma nemoteno zdrsni v nosilec, saj jo v nasprotnem primeru vstavljate napačno.

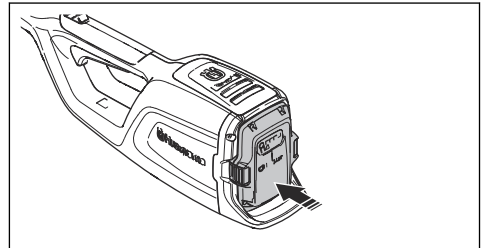

3. Pritisnite na spodnji del baterije in jo popolnoma potisnite v nosilec. Baterija se zaskoči, ko slišite klik.
4. Zapahi se morajo pravilno zaskočiti.

Zagon izdelka

1. Pritisnite in pridržite gumb za vklop/izklop, dokler ne zasveti zelena lučka LED.

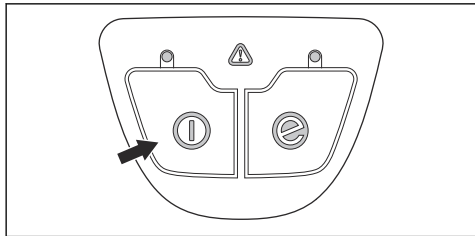

2. Zaklep sprožilca plina povlecite nazaj in ga pridržite.

Rezanje vej



OPOZORILO: Pri delu v bližini višjih napajalnih vodov bodite zelo previdni. Padajoče veje lahko povzročijo kratek stik.

- Če je le možno, se postavite tako, da lahko izvedete rez v pravem kotu na vejo.

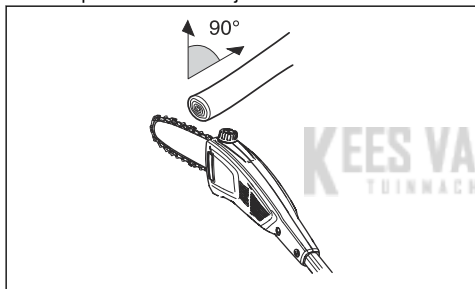

- Večje veje režite po delih, saj imate tako več nadzora nad padcem veje. Pozorni bodite tudi na to, da se lahko veje, potem ko padejo ob tla, odbijejo v smeri uporabnika.

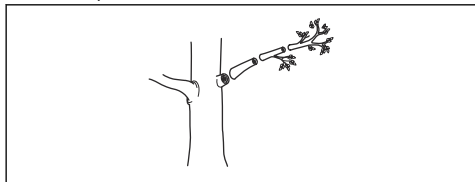

- Veje nikoli ne prerežite na odebeljenem delu na začetku veje, saj boste tako upočasnili regeneracijo drevesa in povečali razvoj gliv na drevesu.

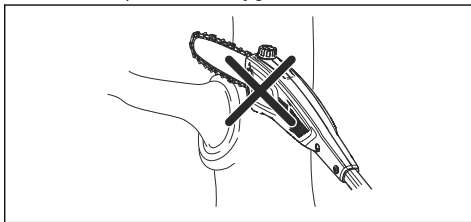

- Za podporo med rezanjem uporabite sistem za ustavev rezalne glave. To pomaga preprečiti, da bi rezalni priključek poskakoval na veji.

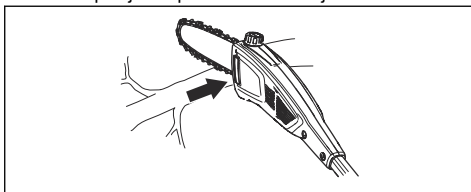

- Na drugi strani veje izvedite osnovni rez, preden začnete rezati celotno vejo. S tem preprečite trganje lubja, ki lahko povzroči počasnejšo regeneracijo in tudi trajne poškodbe drevesa. Za preprečevanje zatikanja rez ne sme biti globlji od $\frac{1}{4}$ debeline veje. Pri umikanju rezalnega priključka iz veje mora veriga teči naprej, saj tako preprečite zatikanje žage.

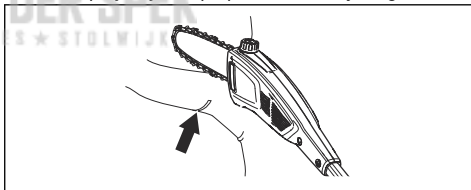

- Pri delu se prepričajte, da imate stabilen položaj nog in da lahko izvajate delo tako, da vas ne ovirajo veje, kamenje in drevesa.



OPOZORILO: Nikoli ne aktivirajte sprožilca plina, če rezalnega priključka ne vidite v celoti.

Uporaba funkcije SavE

Izdelek ima funkcijo SavE. S funkcijo SavE boste lahko izkoristili najdaljši čas delovanja baterije.

1. Pritisnite gumb SavE. Prižgan zelen indikator LED pomeni, da je funkcija vklopljena.

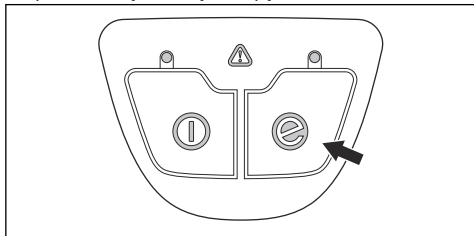

2. Zhova pritisnite gumb SavE, če želite funkcijo izklopiti.

Izklop izdelka

1. Sprostite vklopni sprožilnik.

2. Pritisnite in pridržite gumb za zaustavitev, dokler zelena lučka LED ne ugasne.
3. Odstranite baterijo iz izdelka. Pritisnite 2 gumba za sprostitvev in izvlecite baterijo.

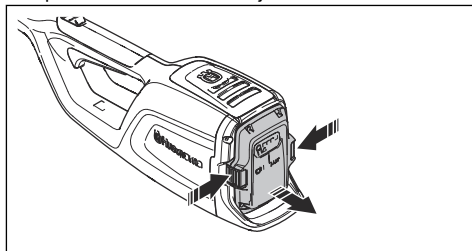

Vzdrževanje

Uvod



OPOZORILO: Pred izvajanjem vzdrževalnih del na izdelku morate prebrati in razumeti poglavje o varnosti.



OPOZORILO: Pred vzdrževanjem izdelka odstranite baterijo.

Urnik vzdrževanja



OPOZORILO: Pred vzdrževanjem odstranite baterijo.

V nadaljevanju je naveden seznam vzdrževalnih korakov, ki jih je treba opraviti pri izdelku. Za več informacij si oglejte opravila v poglavju o vzdrževanju.

Vzdrževanje	Dnevno	Tedensko	Mesečno
Zunanje dele izdelka očistite s suho krpo. Ne uporabljajte vode.	X		
Preverite pravilno delovanje in nepoškodovanost gumba za vklop in izklop.	X		
Z varnostnega vidika se prepričajte, da sprožilec plina in zaklep sprožilca plina delujeta pravilno.	X		
Preverite, da upravljalni elementi delujejo in niso poškodovani.	X		
Pazite, da so ročajji čisti in suhi. Prepričajte se, da na ročajjih ni olja ali masti.	X		
Prepričajte se, da pokrov verige ni poškodovan. Če je pokrov verige poškodovan, ga zamenjajte.	X		
Prepričajte se, da so vijaki in matice dobro priviti.	X		
Očistite pokrov posode za olje.	X		
Prepričajte se, da gumba za sprostitvev na bateriji delujeta in omogočata pravilen zaklep baterije v izdelek.	X		

Vzdrževanje	Dnevno	Tedensko	Mesečno
Preverite, da polnilnik baterije ni poškodovan in pravilno deluje.	X		
Prepričajte se, da baterija ni poškodovana.	X		
Prepričajte se, da je baterija napolnjena.	X		
Prepričajte se, da polnilnik baterije ni poškodovan.	X		
Preverite vse kable, spoje in povezave. Prepričajte se, da niso poškodovani ali umazani.		X	
Očistite pokrov verige.		X	
Preverite priključke med baterijo in izdelkom. Preverite priključek med baterijo in polnilnikom baterije.			X
Rezalna glava ne sme biti poškodovana. Če je rezalna glava poškodovana, jo zamenjajte.	Celotno servisiranje rezalne glave naj izvede odobren trgovec Husqvarna.		
Preverite obrabo pogonskega zobnika verige.	Zamenjajte pogonski zobnik verige po pribl. 100 urah obratovanja ali po potrebi pogosteje.		

Kako pregledati rezalno opremo

1. Prepričajte se, da na kovcih in členih ni razpok in da kovice niso ohlapne. Po potrebi jih zamenjajte.

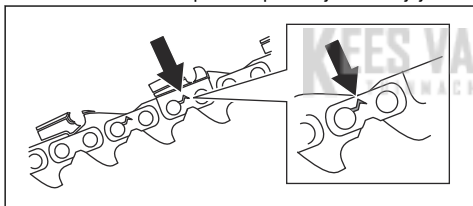

2. Prepričajte se, da je verigo mogoče preprosto zviti. Če je veriga toga, jo zamenjajte.
3. Verigo primerjajte z novo verigo, da ugotovite, če so kovice in členi obrabljeni.
4. Zamenjajte verigo, ko je najdaljši del rezalnega zoba krajši od 4 mm/0,16 palca. Verigo prav tako zamenjajte, če so na rezilih razpoke.

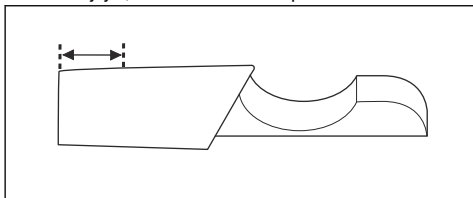

Zamenjava meča

1. Zaklepni gumbni vijak obrnite v nasprotni smeri vrtenja urinih kazalcev in odstranite zaščitni pokrov (A).

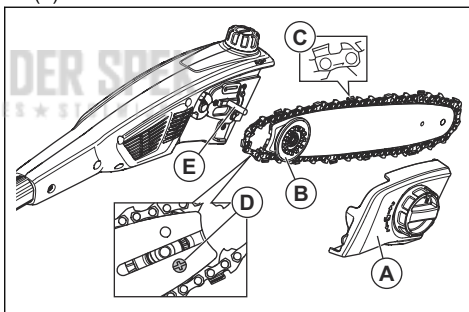

2. Meč odstranite skupaj z verigo.
3. Verigo odstranite z meča.
4. Odstranite vijak (D) in zobnik. Zobnik odložite v bližini.
5. Zobnik pritrdite z vijakom (D) v novi meč.
6. Verigo vstavite v utor meča.
7. Meč z zobnikom (B) namestite na zatiče meča (E).
8. Namestite meč na pogonski zobnik. Rezalni zobje morajo biti usmerjeni v nasprotni smer od pogonskega zobnika (C).
9. Namestite zaščitni pokrov (A) in zaklepni vijak obrnite v smeri vrtenja urinih kazalcev.
10. Verigo napnite. Za navodila glejte poglavje *Nastavitev napetosti verige na strani 527*.

Zamenjava verige

1. Zaklepni gumbni vijak obrnite v nasprotni smeri vrtenja urinih kazalcev in odstranite zaščitni pokrov (A).

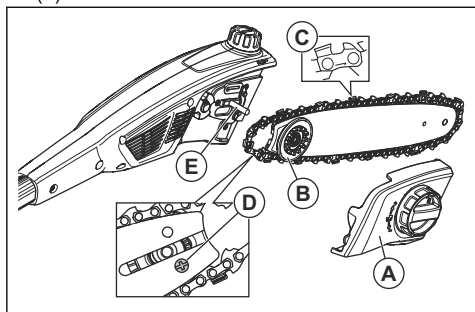

2. Meč odstranite skupaj z verigo.
3. Verigo odstranite z meča.
4. V utor meča vstavite novo verigo.
5. Meč z zobnikom (B) namestite na zatiče meča (E).
6. Namestite meč na pogonski zobnik. Rezalni zobje morajo biti usmerjeni v nasprotni smer od pogonskega zobnika (C).
7. Namestite zaščitni pokrov (A) in zaklepni vijak obrnite v smeri vrtenja urinih kazalcev.
8. Verigo napnite. Za navodila glejte poglavje *Nastavitev napetosti verige na strani 527*.

Brušenje verige

Informacije o meču in verigi



OPOZORILO: Med uporabo ali izvajanjem vzdrževalnih del na verigi nosite zaščitne rokavice. Tudi nepremična veriga lahko povzroči poškodbe.

Obrabljen ali poškodovan meč oziroma verigo zamenjajte s kombinacijo meča in verige, ki jo priporoča Husqvarna. To je potrebno za ohranjanje varnostnih funkcij izdelka. Za seznam nadomestnih kombinacij meča in verige, ki jih priporočamo, glejte poglavje *Dodatna oprema na strani 532*.

- Dolžina meča, in/cm. Podatki o dolžini meča so običajno navedeni na zadnjem delu meča.

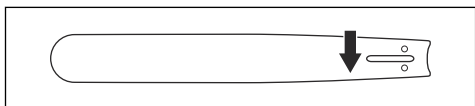

- Število zob na zobniku konice meča (T).

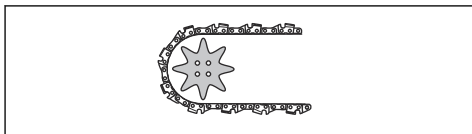

- Korak verige v palcih. Razmik med gonilnimi členi verige se mora ujemati z razmikom med zobmi na zobniku konice meča in pogonskem zobniku.

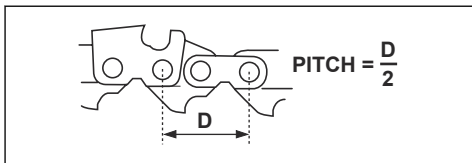

- Število gonilnih členov Število gonilnih členov določa vrsta meča.

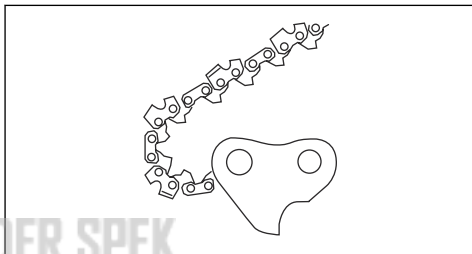

- Širina utora na meču v palcih/mm. Širina utora v meču mora biti enaka kot širina gonilnih členov verige.

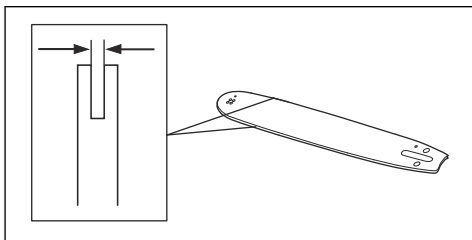

- Odprtina za dolivanje verižnega olja in odprtina za napenjalnik verige. Meč se mora poravnati z izdelkom.

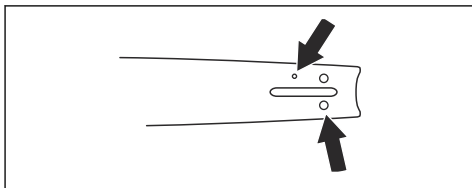

- Širina gonilnega člena v mm/palcih.

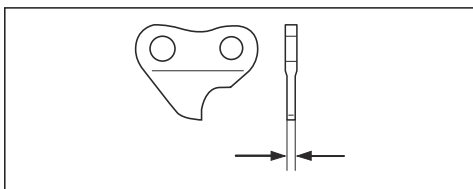

- Premer okrogle pile.

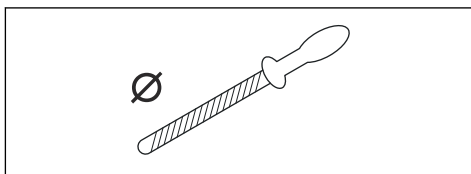

Splošne informacije o brušenju rezil

Ne uporabljajte tope verige. Če je veriga topa, morate bolj pritiskati, da potisnete meč skozi les. Če je veriga zelo topa, pri žaganju ne bodo nastajali lesni odrezki, temveč žagovina.

Ostra veriga si utira pot skozi les, zato so lesni odrezki daljši in debelejši.

Rezalni zob (A) in globinski zob (B) skupaj tvorita rezalni del verige oziroma rezilo. Razlika v višini teh dveh zob določa globino reza (nastavitev globine reza).

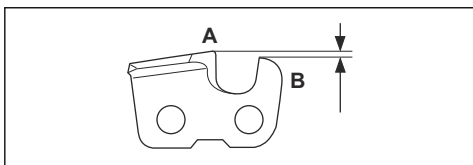

Pri brušenju rezila bodite pozorni na naslednje:

- Kot piljenja.

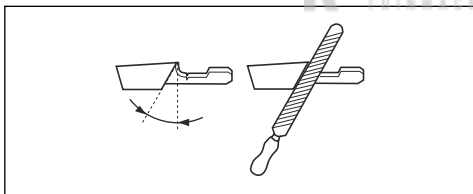

- Kot rezanja.

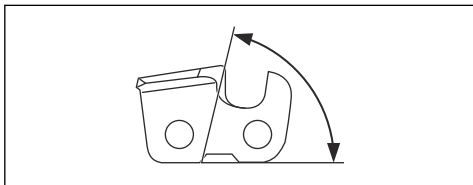

- Položaj pile.

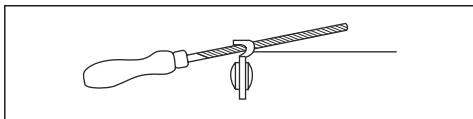

Verige ni enostavno pravilno nabrusiti brez ustrezne opreme. Uporabite šablono za brušenje Husqvarna. Tako boste ohranili največjo učinkovitost rezanja in zmanjšali tveganje povratnega udarca.



OPOZORILO: Sila povratnega udarca se znatno poveča, če ne upoštevate navodil za brušenje.

Opomba: Za informacije o brušenju verige glejte poglavje *Brušenje rezil na strani 526*.

Brušenje rezil

1. Rezalne zobe nabrusite z okroglo pilo in šablono.

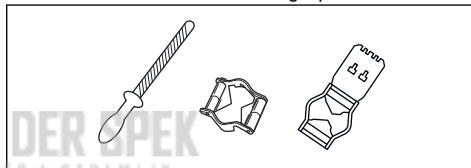

Opomba: Za informacije o tem, katero pilo in šablono priporoča družba Husqvarna za vašo verigo, glejte poglavje *Dodatna oprema na strani 532*.

2. Šablono za brušenje pravilno namestite na rezilo. Upoštevajte navodila, ki so priložena šabloni za brušenje.
3. Pilo premikajte z notranje strani rezalnih zob proti zunanji. Pri povratnem gibu zmanjšajte pritisk.

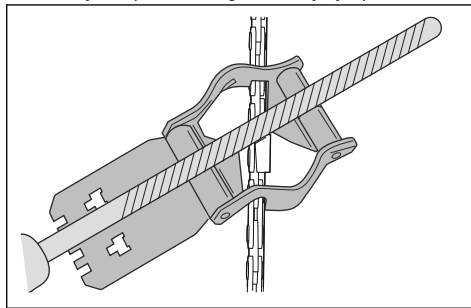

4. Odstranite material z ene strani vseh rezalnih zob.
5. Izdelek obrnite in odstranite material še na drugi strani.
6. Prepričajte se, da so vsi rezalni zobje enako dolgi.

Splošne informacije o prilagajanju nastavitve globine reza

Nastavitev globine reza (C) se zmanjša, ko nabrusite rezalni zob (A). Za najboljšo učinkovitost rezanja morate odstraniti odbrušeni material z globinskega zoba (B), da pridobite priporočeno nastavitev globine reza. Za navodila, kako doseči ustrezno nastavitev globine reza za verigo, glejte *Tehnični podatki na strani 531*.

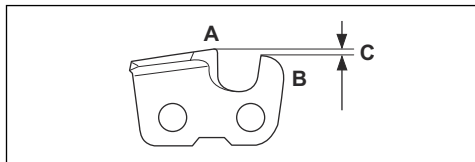

OPOZORILO: Nevarnost povratnega udara se poveča, če je nastavljena prevelika globina reza.

Prilagoditev nastavitve globine reza

Preden prilagodite nastavitev globine reza ali nabrusite rezila, si oglejte navodila v poglavju *Splošne informacije o brušenju rezil na strani 526*. Nastavitev globine reza priporočamo po vsakem tretjem brušenju rezalnih zob.

Priporočamo uporabo naše šablone za brušenje globinskih zob za nastavitev ustrezne globine in šablono za brušenje rezalnih zob.

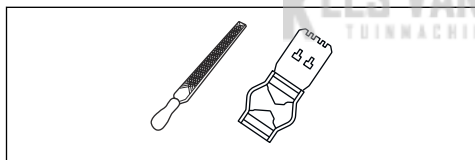

1. Nastavitev globine reza prilagodite s ploščato pilo in šablono za brušenje globinskih zob. Uporabljajte samo šablono za brušenje globinskih zob za nastavitev ustrezne globine in šablono za brušenje rezalnih zob družbe Husqvarna.
2. Šablono za brušenje globinskih zob prisolnite na verigo.

Opomba: Dodatne informacije o uporabi tega pripomočka najdete na embalaži šablone za brušenje globinskih zob.

3. S ploščato pilo splitite del globinskega zoba, ki gleda prek šablone za brušenje globinskih zob.

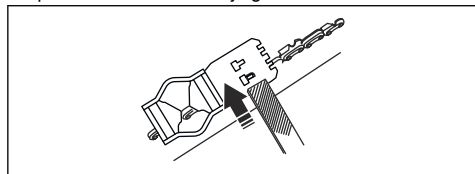

Nastavitev napetosti verige



OPOZORILO: Veriga, ki ni ustrezno napeta, se lahko sname z meča in povzroči hude poškodbe ali smrt.

Med uporabo se veriga raztegne. Pomembno je redno nastavljanje napetosti verige in tako ohranjati pravilno napetost. Pred uporabo izdelka preverite napetost verige. Napetost verige meča mora biti napeta ravno toliko, da jo je še mogoče obračati z roko.

Opomba: Nova veriga se mora uteči. V tem času morate napetost preverjati večkrat.

1. Zaklepni vijak obrnite v nasprotni smeri vrtenja urinega kazalca in tako odklenite nastavitveni vijak napenjalca verige.

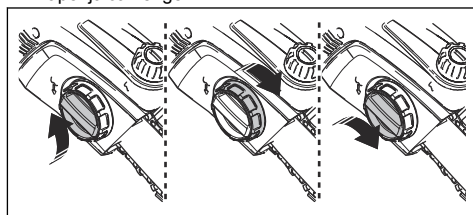

2. Privijte verigo tako, da vijak napenjalca verige obrnete v smeri vrtenja urinega kazalca. Verigo napnite kolikor je mogoče. Trdno se mora prilegati meču.
3. Prepričajte se, da lahko verigo nemoteno premikate z rokami in se ne poveša z meča.

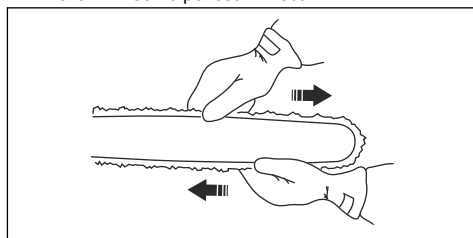

4. Zaklepni vijak obrnite v smeri vrtenja urinega kazalca in tako zaklenite nastavitveni vijak napenjalca verige.

Mazanje rezalne opreme



OPOZORILO: Zaradi nezadostnega mazanja rezalne opreme lahko veriga počni in tako povzroči težke, tudi usodne poškodbe.



OPOZORILO: Ne uporabljajte odpadnega olja! Odpadno olje je nevarno za ljudi, izdelek in okolje.

Verižno olje

- Uporabljajte verižno olje, ki se dobro oprime verige. Verižno olje mora ohranяти viskoznost v vseh vremeni, na primer v vročem poletju ali hladni zimi.
- Uporabite verižno olje Husqvarna za najdaljšo življenjsko dobo verige in čim manjšo okoljsko škodo. Če verižno olje Husqvarna ni na voljo uporabljajte standardno verižno olje.
- V regijah, kjer ni na voljo olja, namenjenega mazanju verig, lahko uporabljate običajno olje za menjalnike EP 90.

Redno preverjajte nivo olja v posodi za olje in tako preprečite poškodbe verige ter meča.

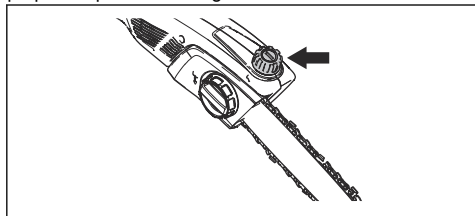

Dolivanje olja

Po 1 uri uporabe ali pri izpraznjeni posodi napolnite z verižnim oljem.

1. Odprite pokrovček posode za verižno olje na vrhu rezalne glave.
2. Izdelek Husqvarna napolnite z verižnim oljem.
3. namestite pokrovček posode za olje.

Preverjanje mazanja verige

1. Zaženite izdelek in pustite, da teče pri 3/4 hitrosti. Konico meča usmerite proti svetli podlagi. Od podlage naj bo oddaljena približno 20 cm (8 palcev).
2. Po 1 minuti delovanja je na svetli podlagi vidna črta olja.
3. Če se črta olja po 1 minuti ne prikaže, očistite oljni kanal v meču. Očistite utor na robu meča.
4. Zaženite izdelek in pustite, da teče pri 3/4 hitrosti. Konico meča usmerite proti svetli podlagi. Od podlage naj bo oddaljena približno 20 cm (8 palcev).
5. Po 1 minuti delovanja je na svetli podlagi vidna črta olja.
6. Če se črta olja po 1 minuti ne prikaže, se obrnite na pooblaščenega prodajalca.

Preverjanje, kadar mazanje ne deluje

1. Preverite, ali je kanal za olje v meču zamašen. Po potrebi očistite.

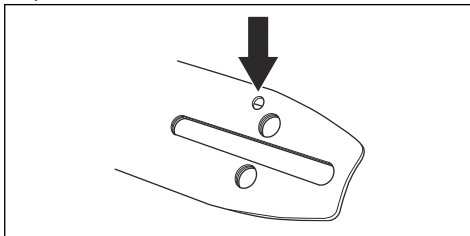

2. Preverite, ali je kanal za olje v ohišju gonila čist. Po potrebi očistite.
3. Preverite, ali se zobnik meča na vrhu meča prosto vrti. Če sistem za mazanje verige še vedno ne deluje pravilno, se obrnite na servisno delavnico.

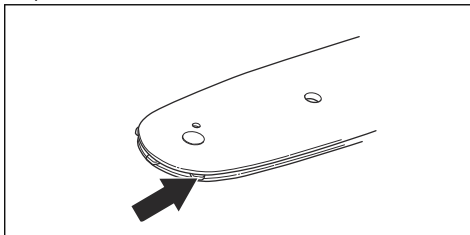

Preverjanje meča

1. Prepričajte se, da oljni kanal ni zamašen. Po potrebi ga očistite.

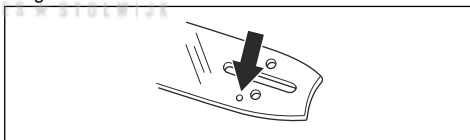

2. Preglejte, ali so na robovih meča grobi ostanke. S pilo odstranite grobe ostanke.

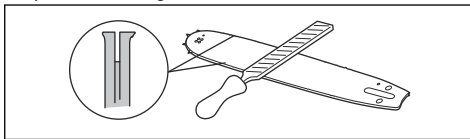

3. Očistite utor v meču.

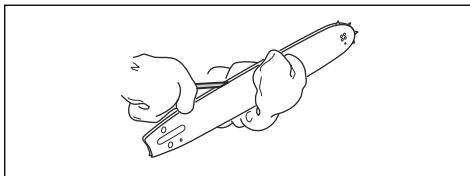

4. Preverite, ali je utor v meču obrabljen. Po potrebi zamenjajte meč.

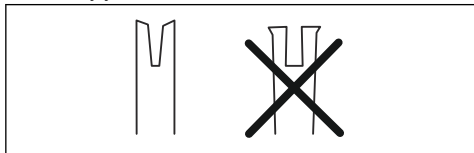

5. Preverite, ali je konica meča groba ali zelo obrabljena.

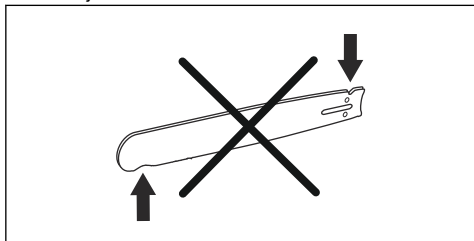

6. Prepričajte se, da se zobnik meča prosto vrti in da mazalna odprtina v zobniku meča ni zamašena. Po potrebi očistite in namažite.

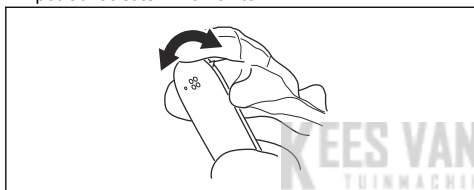

7. Meč dnevno obračajte in mu tako podaljšajte življenjsko dobo.

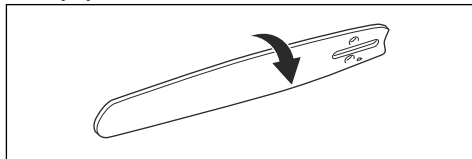

Čiščenje izdelka, baterije in polnilnika baterije

1. Izdelek po uporabi očistite s suho krpo.
2. Baterijo in polnilnik baterije očistite s suho krpo. Vodila baterije morajo biti vedno čista.
3. Preverite, da so priključki baterije in polnilnik baterije pred uporabo čisti.
4. S krtačo očistite predele okoli rezervoarja olja.
5. S krtačo očistite notranjo površino zaščitnega pokrova.

Pregled baterije in polnilnika baterije

1. Preverite, ali je baterija poškodovana, na primer razpokana.
2. Preverite, ali je polnilnik baterije poškodovan, na primer razpokan.
3. Prepričajte se, da povezovalni kabel polnilnika baterije ni poškodovan in nima razpok.

Odpravljanje težav

Tipkovnica

Težava	Možne napake	Možna rešitev
Utripa zelena lučka LED za zagon.	Nizka napetost baterije.	Napolnite baterijo.
Utripajoč rdeči indikator LED za napako.	Preobremenitev.	Rezalni priključek je blokiran. Zaustavite izdelek. Odstranite akumulator. Z rezalnega priključka odstranite neželeni material. Odvijte verigo.
	Odstopanje temperature.	Izdelek naj se ohladi.
	Hkrati sta pritisnjena vklopni sprožilnik in startni gumb.	Sprostite sprožilec plina in pritisnite startni gumb.
Izdelka ni mogoče zagnati.	Umazanija v priključkih baterije.	Priključke baterije očistite s komprimiranim zrakom ali mehko krtačko.
Vklopi se rdeči indikator LED za napako.	Izdelek je potrebno servisirati.	Obrnite se na servisnega zastopnika.

Baterija

Težava	Možne napake	Možna rešitev
Utripa zelena lučka LED.	Nizka napetost baterije.	Napolnite baterijo.
Utripajoč rdeči indikator LED za napako.	Baterija je prazna.	Napolnite baterijo.
	Odstopanje temperature.	Baterijo uporabljajte v okolju s temperaturami med -10°C (14°F) in 40°C (104°F).
	Prenapetost.	Odstranite baterijo iz polnilnika.
Vklopi se rdeči indikator LED za napako.	Prevelika razlika med celicami (1 V).	Obrnite se na servisnega zastopnika.

Polnilnik baterije

Težava	Možne napake	Možna rešitev
Utripajoč rdeči indikator LED za napako.	Odstopanje temperature.	Polnilnik baterije uporabljajte v okolju s temperaturami med 5 °C (41 °F) in 40 °C (104 °F).
Vklopi se rdeči indikator LED za napako.		Obrnite se na servisnega zastopnika.

KEES VAN DER SPEK
TUNNASILVER & STOLKUS

Prevoz in skladiščenje

Prevoz in skladiščenje

- Priložene litij-ionske baterije so skladne z zahtevami zakonodaje o nevarnem blagu.
- Pri transportu, tudi če ga izvaja tretja oseba ali posrednik, je treba upoštevati posebna navodila na embalaži in nalepkah.
- Pred pošiljanjem izdelka se posvetujte z osebo, ki je posebej usposobljena za nevarne snovi. Upoštevajte vse veljavne nacionalne predpise.
- Ob vstavljanju baterije v paket prelepite izpostavljene kontakte. Baterijo vstavite v paket tako, da se ne more premikati.
- Pri skladiščenju ali prevozu vedno odstranite baterijo.
- Baterijo in polnilnik baterije hranite v suhem prostoru, kjer ni vlage in zmrzali.
- Baterijske ne shranjujte v prostoru, v katerem je lahko prisotna statična elektrika. Baterije ne shranjujte v kovinski škatli.
- Baterijo shranite v prostor s temperaturami med 5 in 25 °C (41–77 °F), v katerem ne sme biti izpostavljena neposredni sončni svetlobi.

- Polnilnik baterije shranite v prostor s temperaturami med 5 in 45 °C (41–113 °F) tako, da ne bo izpostavljen neposredni sončni svetlobi.
- Polnilnik baterije uporabljajte samo v okolju s temperaturami od 5 do 40 °C (41–104 °F).
- Pred dolgotrajnejšim skladiščenjem mora biti baterija napolnjena med 30 % in 50 %.
- Polnilnik baterije shranite v zaprt in suh prostor.
- Med shranjevanjem baterija ne sme biti v bližini polnilnika. Otroci in druge nepooblaščen osebe se ne smejo dotikati opreme. Oprema mora biti shranjena v prostoru, ki ga je mogoče zakleniti.
- Pred dolgotrajnejšim skladiščenjem izdelek očistite in opravite popoln servis.
- Pred prevozom in skladiščenjem na izdelek namestite transportno zaščito, da preprečite telesne poškodbe ali škodo na izdelku.
- Med prevozom varno pritrdite izdelek.

Odstranitev baterije, polnilnika baterije in izdelka

Spodnji simbol pomeni, da izdelek ni gospodinjstvi odpadki. Treba ga je reciklirati v zbirnem centru za reciklažo električne in elektronske opreme. Tako se

pomaga preprečiti škodovanje okolju in ogrožanje zdravja ljudi.

Za več informacij se obrnite na lokalne oblasti, službo za gospodinjne odpadke ali prodajalca.

Opomba: Simbol je prikazan na izdelku ali embalaži izdelka.

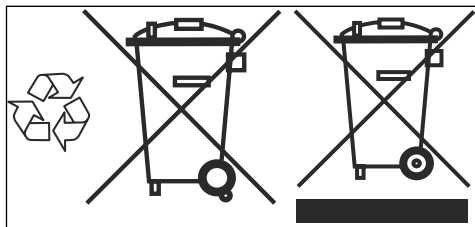

Tehnični podatki

Tehnični podatki

	120ITK4-P
Motor	
Vrsta	PMDC 36V
Hitrost verige, m/s	10
Funkcije	
Način nizke porabe energije	savE
Rezervoar olja	
Prostornina, l/cm ³	0,07/70
Teža	
Brez baterije, kg/lb	4,1/9,1
Emisije hrupa ⁶¹	
Raven zvočne moči, izmerjena v dB (A)	93,79
Raven zvočne moči, zajamčena L _{WA} dB(A)	97
Nivoji hrupa ⁶²	
Ekvivalentna raven zvočnega tlaka pri uporabnikovem ušesu, dB (A)	80,6
Ravni vibracij ⁶³	
Ravni vibracij pri ročajih, izmerjene v skladu s standardom ISO 22867, m/s ²	

⁶¹ Emisije hrupa v okolje, merjene kot moč zvoka (L_{WA}), v skladu z direktivo ES 2000/14/ES. Razlika med zajamčeno in izmerjeno ravnjo zvočne moči je v tem, da zajamčena raven zvočne moči, v skladu z direktivo 2000/14/ES, vključuje tudi razpršitev izmerjenih vrednosti in razlike med različnimi izdelki istega modela.

⁶² Ekvivalentna raven zvočnega tlaka, skladna s standardom ISO 22868, je izračunana kot vsota energije v odvisnosti od časa za različne ravni zvočnega tlaka pod različnimi delovnimi pogoji. Tipična statistična razpršitev za ekvivalentno raven zvočnega tlaka je standardni odklon 3 dB (A).

⁶³ Zabeleženi podatki za ekvivalentno raven vibracij imajo tipično statistično razpršitev (standardni odklon) 1,5 m/s².

	120ITK4-P
Zložen, sprednji ročaj/zadnji ročaj	0,793/0,676
Iztegnjen, sprednji ročaj/zadnji ročaj	1,475/0,773

V izdelku uporabljajte samo originalne baterije Husqvarna BLi.

Homologirane baterije

Akumulator	BLi10
Vrsta	Litij-ionska
Zmogljivost baterije, Ah	Oglejte si nalepko s podatki o zmogljivosti akumulatorja
Nazivna napetost, V	36
Teža v kg	0,8

Odobreni polnilniki baterije

Polnilnik baterije	QC 80
Vhodna napetost, V	100–240
Frekvenca, Hz	50–60
Moč, W	80

KEES VAN DER SPEK
TUINMACHINES * STOLWIJK

Dodatna oprema

Kombinacije mečev in verig









Naslednje kombinacije so CE odobrene.

Meč			Veriga motorne žage	
Dolžina, palci	Korak, palci	Merilo, mm	Vrsta	Dolžina, št. gonilnih členov
10	1/4"	1,3	Husqvarna H00	58

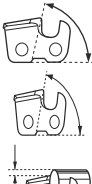
Piljenje verige in šablona za brušenje

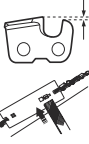
Za brušenje pod ustreznimi koti uporabite priporočeno šablono za brušenje. Priporočamo, da za ostrenje verige vedno uporabljate priporočeno šablono za brušenje.

Če ne veste, katero verigo imate nameščeno na izdelku, se obrnite na servisnega zastopnika.

							
	mm/palci				mm/palci		
00	4,0/5/32	85°	30°	0°	0,65/0,025	5056981-03	5796536-01

KEES VAN DER SPEK
TUINMACHINES ★ STOLWIJK

Izjava ES o skladnosti

Izjava ES o skladnosti

Husqvarna AB, SE-561 82 Huskvarna, Švedska, tel:

+46-36-146500, izjavlja, da so višinski obrezovalniki

Husqvarna 120ITK4-P s serijskimi številkami od 2021

dalje (leto izdelave, ki mu sledi serijska številka, je jasno

navedeno na tipski plošči), skladne z zahtevami

DIREKTIVE SVETA:

- Direktive **2006/42/ES** z dne 17. maja 2006 o strojih in
- Direktive **2014/30/EU** z dne 26. februarja 2014 o elektromagnetni združljivosti.
- Direktive **2011/65/EU** z dne 8. junija 2011 o omejevanju uporabe nekaterih nevarnih snovi.

Uporabljeni so naslednji standardi:

EN 62841-1:2015, EN ISO 11680-1:2011, EN ISO 12100:2010, EN 55014-1:2017+A11, EN 55014-2:2015, EN IEC 63000:2018.

TÜV Rheinland LGA Products GmbH, Tillystrasse 2, -90431 Nürnberg, Nemčija, 0197 je prostovoljno opravil tipski preizkus ES v skladu z direktivo o strojih (2006/42/ES) člen 12, točka 3b. Številka certifikata za tipski preizkus ES: **BM 50491650 0001**

Huskvarna, 2020-12-30



KEES VAN DER SPEK
TUINMACHINES * STOLWIJK

Pär Martinsson, Vodja razvoja (pooblaščen zastopnik družbe Husqvarna AB in odgovorna oseba za tehnično dokumentacijo)

Съдържание

Въведение.....	535	Отстраняване на проблеми.....	557
Безопасност.....	537	Транспорт и съхранение.....	558
Монтаж.....	546	Технически данни.....	559
Операция.....	547	Принадлежности.....	560
Поддръжка.....	550	Декларация за съответствие на ЕО.....	562

Въведение

Описание на продукта

Husqvarna 120iTK4-P е акумулаторен телескопичен трион на прът.

Ние работим постоянно, за да подобряваме Вашата безопасност и ефективност по време на работа.

Свържете се с дистрибутор по обслужването за повече информация.

Предназначение

Използвайте продукта за изрязване на клонове и ветки. Не използвайте продукта за други задачи.

Общ преглед на продукта

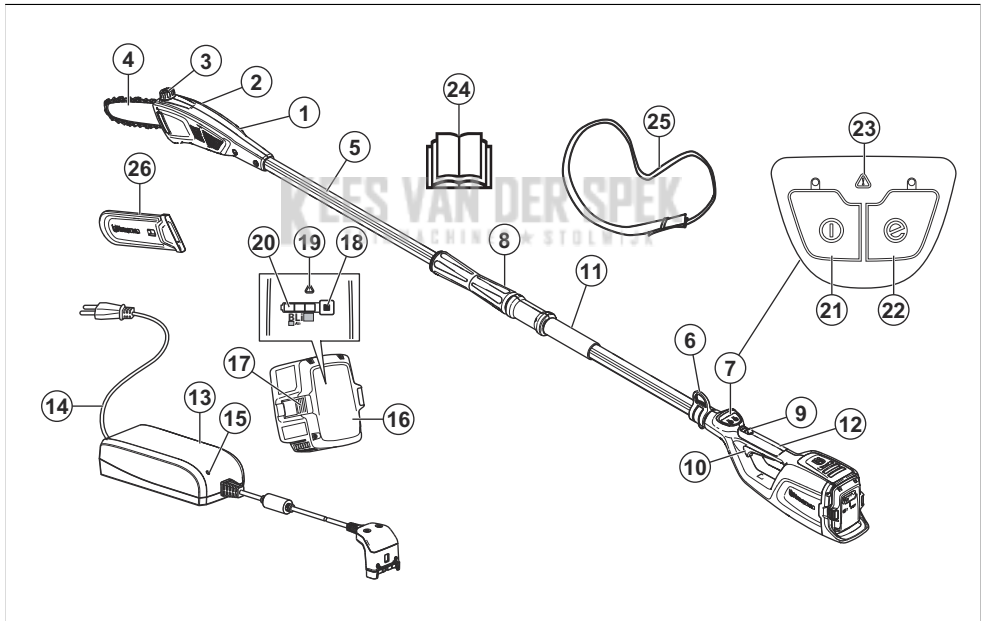

1. Глава на триона
2. Копче за натягане на веригата
3. Резервоар за верижно масло
4. Водеща шина
5. Двусекционен вал
6. Кука за окачване на самара
7. Клавиатура
8. Телескопична функция
9. Блокировка на захранващия спусък
10. Захранващ спусък
11. Предна дръжка
12. Задна ръкохватка
13. Зарядно устройство за акумулаторна батерия
14. Шнур
15. Включено захранване/предупредителен светодиод
16. Акумулатор
17. Бутони за освобождаване на батерията
18. Бутон за индикатора на батерията
19. Предупредителен светодиод
20. Бутон за индикатора на батерията
21. Бутон за индикатора на батерията
22. Бутон за индикатора на батерията
23. Бутон за индикатора на батерията
24. Бутон за индикатора на батерията
25. Бутон за индикатора на батерията
26. Бутон за индикатора на батерията

20. Индикаторен светодиода на акумулаторната батерия
21. Бутон за стартиране/спиране
22. Бутон SavE
23. Предупредителен светодиода
24. Инструкция за експлоатация
25. Самар
26. Защита при транспортиране

Символи върху машината



ПРЕДУПРЕЖДЕНИЕ! Този продукт може да бъде опасен! Немарливото или неправилното им използване може да доведе до сериозна или фатална травма на оператора и заобикалящите го. От изключителна важност е да прочетете и разберете съдържанието на инструкцията за експлоатация. Прочетете внимателно инструкцията за експлоатация и се уверете, че разбирате инструкциите, преди да използвате продукта.



Използвайте защитна каска на местата, където върху Вас могат да паднат предмети. Използвайте одобрени антифони. Използвайте одобрени защитни средства за очите.



Използвайте одобрени защитни ръкавици.

==== Прав ток.

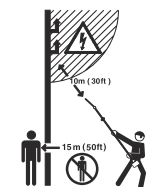

Този продукт не е електрически изолиран. Ако продуктът се докосне или се приближи до електропроводи с високо напрежение, това може да доведе до смърт или сериозно нараняване. Електричеството може да прескача от една точка до друга посредством електрическа дъга. Колкото е по-високо напрежението, толкова на по-голямо разстояние може да прескочи електрическата дъга. Електричеството също така може да преминава през клоно и други предмети, особено ако те са мокри. Винаги дръжте машината на разстояние от най-малко 10 m от електропроводите с високо напрежение и/или обекти, които ги докосват. Ако трябва да се работи по-близо от това безопасно разстояние, трябва винаги да се свързвате със съответната електроснабдителна фирма, за да се уверите, че електрозахранването е изключено, преди да започнете работа.

По време на работа операторът на продукта трябва да внимава хора или животни да не се приближават на по-малко от 15 метра.

ууууwwxxxxx

На типовата табелка е изписан серийният номер. **уууу** е годината на производство, **ww** – седмицата на производство, а **xxxxx** – серийният номер.



Наливане на верижно масло.



Продуктът или опаковката на продукта не е битов отпадък. Рециклирайте го в пункт за рециклиране за електрическо и електронно оборудване.



Продуктът съответства с приложимите директиви на ЕО.



Волтаж, V



Не излагайте на дъжд.



Дръжте ръцете си далеч от ножа (само за прътови ножици за кастрене на жив плет).



Телескопична функция.



Завъртете наляво, за да разхлабите фиксатора, и надясно, за да го затегнете.

Забележка: Останалите символи/стикери със символи върху машината се отнасят за специфични изисквания по отношение на сертификати за определени пазари.



Двойна изолация.

Символи върху акумулатора и/или зарядното устройство



Рециклирайте този продукт в пункт за рециклиране за електрическо и електронно оборудване. (Валидно само за Европа)



Устойчив на неизправности трансформатор.



Използвайте и дръжте зарядното устройство на акумулатора единствено на закрито.

Отговорност за продукта

Както е посочено в законите за отговорност за вреди, причинени от стоки, ние не носим отговорност за щети, причинени от нашия продукт, ако:

- продуктът е неправилно ремонтиран.
- продуктът е ремонтиран с части, които не са от производителя или не са одобрени от производителя.
- продуктът има принадлежност, която не е от производителя или не е одобрена от производителя.
- продуктът не е ремонтиран в одобрен сервизен център или от одобрен орган.

Безопасност

Дефиниции за безопасност

Предупреждения, знаци за внимание и бележки се използват за указване на особено важни части на инструкцията.



ПРЕДУПРЕЖДЕНИЕ: Използва се, ако има опасност от нараняване или смърт за оператора или за околните, ако не се спазват инструкциите в ръководството.



ВНИМАНИЕ: Използва се, ако има опасност от повреждане на машината, други материали или съседната зона, ако не се спазват инструкциите в ръководството.

Забележка: Използва се за предоставяне на повече информация, която е необходима в дадена ситуация.

Общи инструкции за безопасност



ПРЕДУПРЕЖДЕНИЕ: Прочетете следващите предупредителни указания, преди да използвате машината.

- Изваждайте акумулаторната батерия, за да предотвратите случайното включване на продукта.
- Този продукт е опасен инструмент, ако не сте достатъчно внимателни или ако го използвате неправилно. Този продукт може да причини сериозно нараняване или смърт на оператора и други хора.
- Не използвайте продукта, ако е променен спрямо първоначалните му спецификации. Не сменяйте някоя част на продукта без одобрение от производителя. Използвайте само части, които са одобрени от производителя. Неправилното техническо обслужване е възможно да доведе до нараняване или смърт.
- Проверете продукта преди употреба. Вижте *Приспособления за безопасност на машината на страница 542* и *Поддръжка на страница 550*. Не използвайте дефектен продукт. Изпълнявайте описаните в това ръководство проверки за безопасност, както и инструкциите за поддръжка и сервиз.
- Децата трябва да се надзират, за да се гарантира, че няма да си играят с уреда. Никога не позволявайте на деца или други хора, които не са обучени да използват продукта и/или акумулаторната батерия, да го използват или обслужват. Възрастта на оператора може да е постановена от местните закони.

- Съхранявайте продукта под ключ, за да предотвратите достъпа до него на деца или лица, които не са упълномощени да го използват.
- Съхранявайте продукта на място, недостъпно за деца.
- При никакви обстоятелства не бива да се нанасят модификации в първоначалната конструкция на продукта без разрешение от производителя. Винаги използвайте оригинални принадлежности. Неоторизирани изменения и/или аксесоари могат да предизвикат сериозна телесна повреда или смърт на оператора и други лица.

Забележка: Възможно е използването на продукта да се регулира от национални или местни разпоредби. Съобразявайте с предоставените разпоредби.

Общи предупреждения за безопасност за силови инструменти



ПРЕДУПРЕЖДЕНИЕ: Прочетете внимателно всички предупреждения за безопасността и инструкции. Неспазването на инструкциите и на предупрежденията за безопасност може да доведе до електрически удар, пожар и/или сериозни наранявания.

Забележка: Запазете всички предупреждения и инструкции за бъдещи справки. Терминът "електрически инструмент" в предупрежденията се отнася за електрически управлявания (кабелен) електрически инструмент или такъв на батерии (безжичен).

Безопасност на работната област

- **Поддържайте работната област чиста и добре осветена.** Мръсните и тъмните области са по-предразполагащи към инциденти.
- **Не работете с електрически инструменти в експлозивна среда, като например в присъствието на запалителни течности, газове или прах.** Електрическите инструменти създават искри, които може да възпламят праха или дима.
- **Дръжте децата и наблюдателите далеч, докато работите с електрически инструмент.** Разсейването може да доведе до загуба на контрол.

Електрическа безопасност

- **Щепселите на електрическите инструменти трябва да съответстват на контакта. Никога не променяйте щепселите по какъвто и да било начин. Не използвайте никакви адаптерни щепсели със заземени електрически**

инструменти. Немодифицираните щепсели и съответстващи им изходи ще намалят рисковете от токов удар.

- **Избягвайте контакт на тялото със заземени повърхности, като тръби, радиатори и хладилници.** Има повишен риск от електрически удар, ако Вашето тяло е заземено или замасено.
- **Не излагайте електрическите инструменти на дъжд или влажни условия.** Водата, която влиза в електрически инструмент, ще увеличи риска от електрически удар.
- **Не насилвайте шнура. Никога не използвайте шнура за носене, дърпане или изключване на електрическия инструмент. Пазете шнура далеч от топлинни източници, масло, остри ръбове или движещи се части.** Повредените и оплетени шнурове увеличават риска от електрически удар.
- **Когато работите с електрически инструмент навън, използвайте удължителен шнур, който е подходящ за външна употреба.** Кабелът, подходящ за използване на открито, намалява рисковете от токов удар.
- **Ако работата с електрически инструмент на влажно място е неизбежна, използвайте захранване със защита от прекъсвач на верига, задействан от грешки в заземяването (GFCI).** Използването на GFCI намалява риска от електрически удар.

Лична безопасност

- **Опасност! Не работете близо до електропроводи.** Уредът не е предназначен да осигурява защита от електрически удар в случай на контакт с въздушни електропроводи. Преди работа с прътовия верижен трион проверете в местните разпоредби за безопасните разстояния от въздушните електропроводи и се уверете, че работното положение е безопасно и сигурно.
- **Бъдете нащрек, внимавайте какво правите и бъдете разсъдливи, когато работите с електрически инструмент. Не използвайте електрически инструмент, когато сте изморени или когато сте под влиянието на наркотици, алкохол или лекарства.** Един миг на невнимание по време на работа с електрически инструменти може да доведе до сериозна телесна повреда.
- **Използвайте лични предпазни средства. Винаги носете защитни средства за очите.** Предпазните средства като респираторна маска, непързлящи се предпазни обувки, твърда каска или антифони, използвани за съответните условия, ще намалят телесните повреди.
- **Не допускайте нежелано стартиране. Уверете се, че ключът е в позиция ИЗКЛ., преди да свържете към източник на мощност и/или батериите, когато вземате или носите инструмента.** Носенето на електрически инструменти, докато пръстът Ви е на превключателя, или включването в мрежата на инструменти, чийто прекъсвач е в позиция ВКЛ., предразполага към злополуки.

- **Извадете всички настройващи ключове или гаечни ключове, преди да включите електрическия инструмент.** Гаечен ключ или ключ, оставен закачен за въртящата се част на електрически инструмент, може да доведе до телесна повреда.
- **Не се протягайте прекалено надалеч, докато работите.** Поддържайте съответната стъпка и баланс през цялото време. Това позволява по-добър контрол на електрическия инструмент в неочаквани ситуации.
- **Обличайте се подходящо.** Никога не носете широки дрехи или украшения. Дръжте косата си, дрехите и ръкавиците си далеч от движещите се части на инструмента. Развети дрехи, бижута или дълга коса могат да бъдат закачени в движещите се части.
- **Ако са предоставени устройства за свързване на изсмукване на прах и съдове за събиране, уверете се, че те са свързани и се използват правилно.** Използването на съдове за събиране на прах може да намали опасностите, свързани с праха.
- **Не позволявайте на натрупания опит от честата употреба на инструменти да Ви вдъхне излишна увереност и да игнорирате принципите за безопасна употреба на инструменти.** Едно нехайно действие може да причини сериозно нараняване за част от секундата.
- **Вибрационните емисии по време на действителна употреба на електрическия инструмент може да се различават от обявената обща стойност в зависимост от начините на използване на инструмента.** Операторите трябва да установят защитни мерки, за да се предпазват. Те трябва да са базирани на изчислението на излагане в действителните условия на употреба (като се вземат предвид всички елементи на работния цикъл, като времето, когато инструментът е изключен, както и кога работи на празен ход в допълнение на времето при натиснат спусък).

Употреба и грижа за електрическия инструмент

- **Не насилвайте електрическия инструмент.** Използвайте подходящия електрически инструмент за Вашето приложение. Правилният електрически инструмент ще свърши работата по-добре и по-безопасно със скоростта, за която е бил създаден.
- **Не използвайте електрическия инструмент, ако фиксаторът не го включва и изключва.** Всеки електрически инструмент, който не може да бъде управляван с фиксатора, е опасен и трябва да бъде поправен.
- **Откачете кабела от електрическия източник и/или батерията от електрическия инструмент, преди да правите настройки, да сменяте принадлежности или да съхранявате**

електрически инструменти. Тези предпазни мерки намаляват риска от нежелано стартиране на електрическия инструмент.

- **Съхранявайте неизползваните електрически инструменти далеч от достъпа на деца и не разрешавайте на хора, които не са запознати с електрическия инструмент или тези инструкции, да работят с него.** Електрическите инструменти са опасни в ръцете на необучени потребители.
- **Поддържайте електрическите инструменти.** Проверявайте за неправилно поставяне или застъпване на движещите се части, счупени части или друго състояние, което може да се отрази на работата на електрическия инструмент. Ако електрическият инструмент бъде повреден, дайте го на поправка, преди да го използвате. Много инциденти възникват с лошо поддържани електрически инструменти.
- **Поддържайте режещите инструменти остри и чисти.** Правилно поддържаните режещи инструменти с остри режещи краища са по-трудни за огъване и се контролират по-лесно.
- **Използвайте електрическия инструмент, принадлежностите, приставките и т. н. в съответствие с тези инструкции, като имате предвид условията и естеството на работата, която извършвате.** Използването на електрическия инструмент за операции, различни от тези, за които е предназначен, може да доведе до опасни ситуации.
- **Поддържайте ръкохватките и повърхностите за хващане сухи, чисти и без масло и грес.** Хлъзгавите ръкохватки и повърхности за захващане не позволяват безопасно боравене и контрол над инструмента при непредвидени ситуации.

Употреба и грижа за инструмента на батерия

- **Презареждайте само със зарядно устройство, определено от производителя.** Зарядно устройство, което е подходящо за един вид батерия, може да създаде опасност от злополука, когато се използва с друга батерия.
- **Използвайте електрическите инструменти само със специално определените комплекти батерии.** Използването на други батерии може да създаде опасност от нараняване и пожар.
- **Когато батерията не е в употреба, дръжте я далече от други метални предмети, като кламери, монети, ключове, пирони, винтове или други, които могат да свържат едната клема с другата.** Окъсяване на изводите на батерията може да предизвика изгаряния или пожар.
- **При злоупотреба от акумулатора може да бъде изхвърлена течност – избягвайте допир.** В случай на случаен контакт изплакнете с вода. Ако течността попадне в очите, потърсете допълнителна медицинска помощ. Течност,

изхвърлена от акумулатора, може да причини раздразнения или изгаряния.

- **Не използвайте акумулаторната батерия или продукт, който е променен или повреден.** Повредените или модифицирани батерии могат да имат непредсказуемо поведение, което да доведе до пожар, експлозия или опасност от нараняване.
- **Не излагайте акумулаторната батерия или уреда на огън или прекомерна температура.** Излагането на огън или температура над 130°C/265°F може да предизвика експлозия.
- **Спазвайте всички инструкции за зареждане и не зареждайте акумулаторната батерия или уреда извън температурния диапазон, посочен в инструкциите.** Неправилното зареждане или зареждането при температури извън определения диапазон може да повредят акумулаторната батерия и да увеличат риска от пожар.

Обслужване

- **Техническото обслужване на Вашия електрически инструмент трябва да се извършва от квалифицирано лице, като се използват само идентични резервни части.** Това ще гарантира безопасността на електрическия инструмент.
- **Никога не обслужвайте повредени акумулаторни батерии.** Обслужването на акумулаторни батерии трябва да се извършва само от производителя или оторизирани сервизни доставчици.

Предупреждения за безопасност за прътовата ножица за кастрене – лична безопасност

- **Пазете всички части на тялото далеч от веригата на триона, когато използвате прътовата ножица.** Преди да стартирате прътовата ножица, уверете се, че веригата на триона не е в контакт с нищо. В момент на невнимание при работа с прътови ножици може да се причини захващане на Вашите дрехи или тялото Ви с веригата на триона.
- **Винаги дръжте прътовата ножица с дясната си ръка за задната ръкохватка и с лявата си ръка за предната дръжка.** Ако държите верижния трион с обратна конфигурация на ръцете, това увеличава риска от телесна повреда и никога не бива да го правите.
- **Дръжте прътовата ножица само за изолираната повърхност за хващане, защото веригата на триона може да влезе в контакт със скрити кабели или дори собствения си кабел.** Ако веригите на триона влязат в контакт с кабел, който е под напрежение, металните части на прътовата ножица могат да се офаят и операторът да бъде изложен на електрически удар.
- **Носете защитни средства за очите.** Препоръчително е използването на

допълнителни предпазни средства за ушите, главата, ръцете, краката и стъпалата.

Адекватните предпазни средства ще намалят телесните повреди от летящи късове или при случаен контакт с веригата на триона.

- **Не работете с верижен трион на дърво или на стълба, от покрив или върху нестабилна опора.** Работата с верижен трион по този начин може да доведе до тежка телесна повреда.
- **Винаги стъпвайте стабилно и работете с верижния трион само когато стоите на неподвижна, стабилна и равна повърхност.** Хлъзгавите или нестабилни повърхности могат предизвикат загуба на равновесие или управление на прътовата ножица.
- **Когато режете клон, който е огънат, бъдете нащрек за откат.** Когато напрежението в нишките на дървото се освободи, огънатият клон може да удари оператора и/или да отхвърли прътовата ножица извън контрол.
- **Бъдете изключително внимателни, когато режете храсти или фиданки.** Тънките материали могат да се захванат в прътовата ножица и да отскочат напред към Вас или да Ви извадят от равновесие.
- **Следвайте инструкциите за смазване, натягане на веригата и смяна на шината и веригата.** Неправилно натегнатата или смазвана верига може да засече или да увеличи шанса за откат.
- **Носете прътовата ножица за предната дръжка в изключено състояние и далеч от тялото.** Когато пренасяте или съхранявате прътовата ножица, винаги поставяйте капака на направляващата шина. Правилната работа с прътовата ножица ще намали вероятността от случаен контакт с въртящата се верига на триона.
- **Режете само дърво. Не използвайте прътовата ножица за цели, за които не е предназначена.** Например: не използвайте прътовата ножица за рязане на метал, пластмаса, зидария или строителни материали, които не са от дърво. Използването на прътовата ножица за операции, различни от тези, за които е предназначена, може да доведе до опасна ситуация.
- **Поддържайте ръкохватките сухи, чисти и без масло и грес.** Зацапаните с грес и мазни дръжки са хлъзгави и водят до загуба на управлението.
- **Не се опитвайте да повалите дърво преди да сте наясно с рисковете и с това как да ги избягвате.** При поваляне на дърво има вероятност от сериозно нараняване на оператора или страничните наблюдатели.
- **Тази прътова ножица не е предназначена за поваляне на дървета.** Използването на прътовата ножица за операции, различни от тези, за които е предназначена, може да доведе до сериозно нараняване на оператора или страничните наблюдатели.

- Силно препоръчваме неопитните потребители да се упражняват в рязането на пънове на дървено магаре или люлка.

Причини за откат и превенцията от страна на оператора

Откат може да възникне, когато носът или върхът на направляващата шина влезе в контакт с предмет или когато дървото се затвори и притисне прътовата ножица в среза. В някои случаи контактът на края може да причини внезапна обратна реакция, като доведе до откат на направляващата шина обратно към оператора. Притискането на прътовата ножица към горната част на направляващата шина може да натисне направляващата шина бързо назад към оператора. Всяка от тези реакции може да доведе до загуба на управлението над прътовата ножица, което може да причини сериозна телесна повреда. Не разчитайте единствено и само на приспособленията за безопасност, вградени във Вашата прътова ножица. Като потребител на прътова ножица, Вие следва да изпълните няколко стъпки, за да предотвратите настъпване на инциденти или наранявания по време на изпълнение на задачите за рязане. Откатът е резултат от погрешно използване на прътовата ножица и/или неправилни процедури или условия на работа и може да се избегне, като се вземат правилни предпазни мерки, както е посочено по-долу:

- **Поддържайте надежден захват, с двете ръце, като палците и пръстите трябва да обхващат ръкохватките на прътовата ножица, и позиционирайте тялото и горната част на ръцете си по такъв начин, че да Ви позволяват да устоявате на силите на откат.** Силите на откат могат да се управляват от оператора, ако се вземат правилни предпазни мерки. Не пускайте прътовата ножица.
- **Не се пресягайте и не режете над височината на рамото.** Това ще предотврати нежелан контакт с върха и позволява по-добро управление на прътовата ножица в неочаквани ситуации.
- **Използвайте само посочените от производителя резервни направляващи шини и прътови ножици.** Неправилни резервни направляващи шини и прътови ножици може да причинят скъсване на веригата и/или откат.
- **Спазвайте инструкциите на производителя за заточване и поддръжка на прътовата ножица.** Намалването на мащаба на дълбочина може да доведе до по-силен откат.

Общи предупреждения за безопасност за прътовия трион

Спазвайте всички инструкции, когато почиствате заседнал материал, съхранявате или обслужвате прътовия трион. Уверете се, че ключът е изключен, а акумулаторната батерия е извадена. Неочакваното задействане на прътовия трион при почистване на

заседнал материал или обслужване може да доведе до сериозна телесна повреда.

Лични предпазни средства



ПРЕДУПРЕЖДЕНИЕ: Прочетете следващите предупредителни указания, преди да използвате машината.

- При работа с продукта винаги използвайте одобрени лични предпазни средства. Личните предпазни средства не изключват изцяло риска от нараняване, но намаляват степента на нараняването при злополука. Нека вашият дилър Ви помогне да изберете подходящото оборудване.
- Ако е възможно, използвайте каска, тъй като върху Вас могат да паднат предмети.

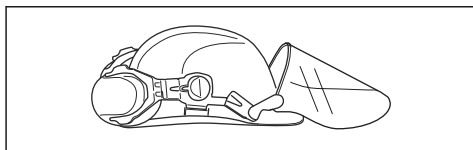

- Използвайте одобрени антифони.

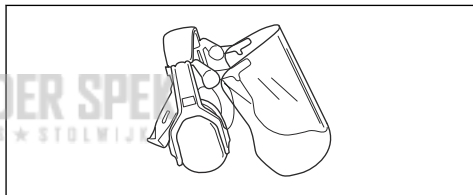

- Използвайте одобрени защитни средства за очите. Ако използвате маска, използвайте също и одобрени защитни очила. Одобрените защитни очила трябва да отговарят на стандарт ANSI Z87.1 за САЩ или EN 166 за страните от ЕС.

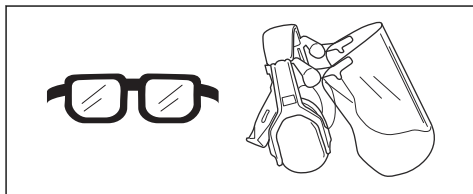

- Когато е необходимо, носете ръкавици, например когато закрепвате, проверявате или почиствате режещото оборудване.

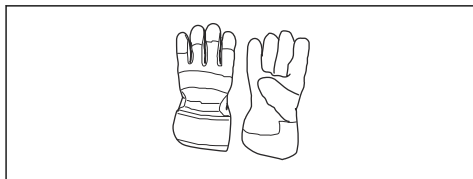

- Използвайте защитни ботуши или обувки с противоплъзгащи подметки.



- Използвайте панталони със защита за работа с трион.
- Използвайте дрехи, направени от здрава тъкан. Винаги използвайте здрави, дълги панталони и дълги ръкави. Не носете използвайте дрехи, които могат да се захванат за храсти и клони. Не носете бижута, къси панталони, отворени обувки и не ходете боси. Приберете косата си безопасно над нивото на раменете.
- Дръжте в близост комплект за първа помощ.

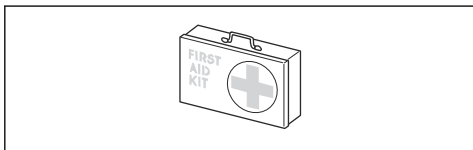

Приспособления за безопасност на машината



ПРЕДУПРЕЖДЕНИЕ: Прочетете следващите предупредителни указания, преди да използвате машината.

В този раздел се описва предпазното оборудване на продукта, неговото предназначение и как трябва да се извършват проверки и техническо обслужване, за да се гарантира правилната работа. Вижте инструкциите под заглавието *Общ преглед на продукта на страница 535*, за да откриете къде се намират тези части на продукта Ви.

Срокът на експлоатация на продукта може да се намали, а рискът от злополуки да се повиши, ако не се извършва правилно техническо обслужване на продукта и сервизът и/или ремонтите не се извършват професионално. Ако Ви е необходима допълнителна информация, обърнете се към сервиза, разположен най-близо до Вас.



ПРЕДУПРЕЖДЕНИЕ: Никога не използвайте продукта с дефектни обезопасителни компоненти. Предпазните средства на продукта трябва да бъдат прегледвани и технически обслужвани, както е описано в този раздел. Ако продуктът Ви не премине успешно някоя от изброените

проверки, свържете се със сервиза си за извършване на ремонт.



ВНИМАНИЕ: Всяко извършване на сервиз и ремонт на машината изисква специално образование. Това важи в особена степен за предпазните средства на машината. Обърнете към сервиза си, ако машината не отговаря на изброените по-долу проверки. При покупката на наш продукт ние гарантираме предоставянето на квалифицирани ремонтни услуги и сервиз. Ако мястото, от което сте закупили машината, не е наш специализиран дистрибутор, започнете за най-близката сервизна работилница.

За проверка на клавиатурата

1. Натиснете и задръжте бутона за стартиране/спирание (A).

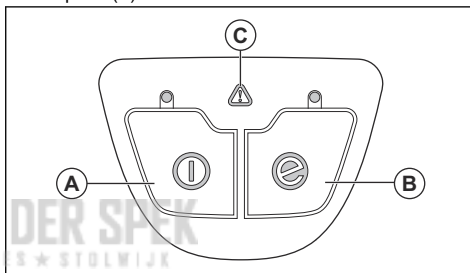

- a) Продуктът е включен, когато светодиодът свети.
 - b) Продуктът е изключен, когато светодиодът не свети.
2. Относно функцията на бутон SavE (B) направете справка за *За да стартирате функцията SavE на страница 549*.
 3. Вижте *Отстраняване на проблеми на страница 557*, ако индикаторът за предупреждение (C) свети или примигва.

За проверка на блокировката на захранващия спусък

Блокировката на захранващия спусък предотвратява случайно задействане. Ако освободите дръжката, захранващият спусък и блокировката се връщат в първоначалното си положение.

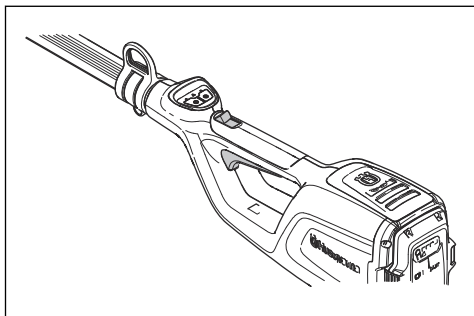

1. Уверете се, че захранващият спусък е блокиран, когато блокировката му е в начално положение.

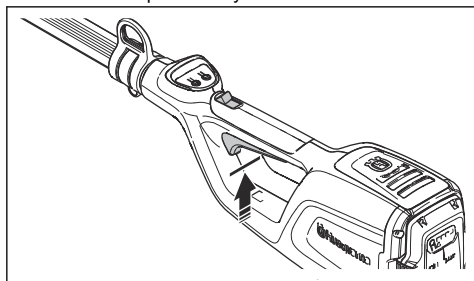

2. Дръпнете и освободете блокировката и се уверете, че се връща в нейното първоначално положение.

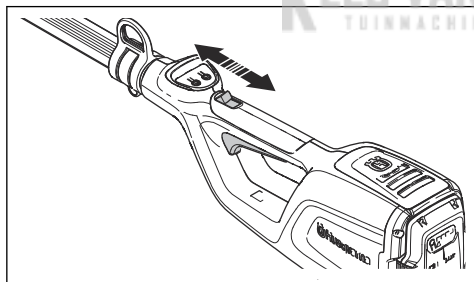

3. Уверете се, че захранващият спусък и блокировката се движат свободно и че възвратната пружина функционира нормално.

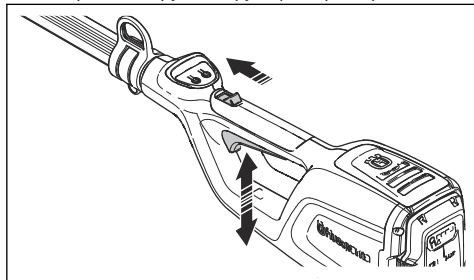

4. Спрете продукта, вижте *За стартиране на продукта на страница 548*.
5. Приложете пълни обороти.
6. Освободете захранващия спусък и се уверете, че режещото оборудване напълно спира.

Инструкции за безопасност за режещо оборудване



ПРЕДУПРЕЖДЕНИЕ: Прочетете следващите предупредителни указания, преди да използвате машината.

- Използвайте само препоръчаните комбинации от направляваща шина/верига за моторен трион и оборудване за заточване. Инструкции можете да видите в *Поддръжка на страница 550*.
- Носете защитни ръкавици, когато използвате или извършвате техническо обслужване на верига за моторния трион. Верига за моторен трион, която не се движи, също може да причини наранявания.
- Поддържайте режещите зъби добре заточени. Спазвайте инструкциите и използвайте препоръчания шаблон за чапразене. Верига за моторен трион, която е повредена или неправилно заточена, увеличава риска от злополука.

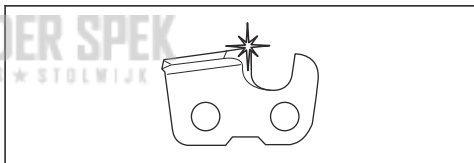

- Поддържайте правилната настройка на мащаба на дълбочина. Следвайте инструкциите ни и използвайте препоръчаната настройка на мащаба на дълбочина. Прекалено голямата настройка на мащаба на дълбочина повишава риска за откат.

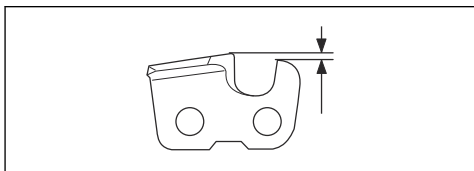

- Уверете се, че веригата за моторен трион е правилно натегната. Ако веригата за моторния трион не е затегната към направляващата шина, веригата може да излезе от водача. Неправилното обтягане на веригата за моторния трион повишава износването на направляващата шина, веригата за моторния трион и

задвижващия венец на веригата. Вижте
Принадлежности на страница 560.

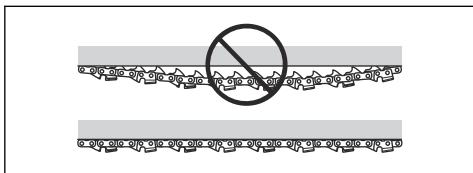

- Редовно извършвайте техническа поддръжка на режещото оборудване и го поддържайте правилно смазано. Ако веригата за моторния трион не е смазана правилно, опасността от износване на направляващата шина, веригата за моторния трион и задвижващия венец на веригата се увеличава.

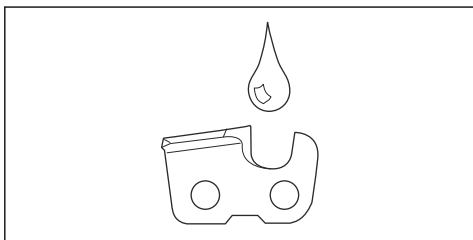

Инструкции за безопасност за работа



ПРЕДУПРЕЖДЕНИЕ: Прочетете и спазвайте следващите предупредителни указания, преди да използвате продукта.

- Уверете се, че докато работите в радиус от 15 m (50 ft), няма хора или животни. Когато няколко оператора работят в един и същ участък, трябва да се спазва безопасно разстояние от поне 15 m. В противен случай съществува риск от сериозна телесна повреда. Спрете незабавно продукта, ако някой се приближи. Никога не се обръщайте с продукта, без преди това да проверите дали зад Вас не се намира някой в зоната за безопасност.
- Никога не използвайте продукта в лошо време, например в гъста мъгла, силен дъжд, силен вятър, при много ниски температури и т.н. Прекалено горещото време може да доведе до прегряване на продукта. Работата в лошо време е изморителна и може да доведе до опасни ситуации, като например хлъзгавост, повлияване посоката на падане на дървото и т.н.
- Не позволявайте на деца да използват продукта или да бъдат в близост до него. Тъй като продуктът се стартира лесно, децата биха могли да го включат, ако не са под постоянен надзор. Това може да означава риск от сериозна телесна

повреда. Разкачете батерията, когато машината не е под пряко наблюдение.

- Уверете се, че хора, животни или предмети не могат да повлияят върху управлението на продукта или да влязат в контакт с режещото оборудване или изхвърлени от него предмети.
- Бъдете винаги нащрек за предупредителни сигнали или подвиквания, когато използвате антифони. Винаги сваляйте антифоните незабавно след спиране на продукта.
- Прекомерно излагане на вибрации може да доведе до поражения върху кръвоносни съдове и нервната система на лица със смущения в кръвообращението. Потърсете лекарска помощ, ако се появят симптоми, които могат да са резултат от прекомерно излагане на вибрации. Такива симптоми са например изтръпване, загуба на чувствителност, "иглички", "бодехи", болки, загуба на сила, промяна на цвета или състоянието на кожата. Тези симптоми се появяват обикновено на пръстите, ръцете или китките.
- При никакви обстоятелства не бива да се използва режещото оборудване, без да е монтирано одобрената защита. Използването на неподходящо или неизправно защитно оборудване може да доведе до сериозна телесна повреда.
- Винаги спирате продукта, изваждайте батерията и се уверявайте, че режещото оборудване спира напълно, преди да пристъпите към работа по продукта. Отклонението от инструкциите по заточване значително увеличава риска за откат.
- Ако се окажете в ситуация, в която сте неуверени как да постъпите, се посъветвайте със специалист. Свържете се с дистрибутора или със сервиза. Избягвайте всяка употреба, за която се чувствате недостатъчно квалифицирани.
- Избягвайте всяка употреба, за която се чувствате недостатъчно квалифицирани.
- Никога не използвайте продукта, ако сте уморени, ако сте под въздействието на алкохол или наркотични вещества, медикаменти, които въздействат на зрението, преценката или координацията Ви.
- Продуктът може силно да се разтърси настрана, когато върхът на направляващата шина влезе в съприкосновение с неподвижен обект. Това се нарича откат. Откатът може да бъде достатъчно силен и да завърти продукта/оператора във всяка посока, което вероятно ще доведе до загуба на управлението над продукта. Избягвайте рязането с върха на направляващата шина.
- Не работете с продукта, освен ако имате възможност да повикате помощ в случай на зполупака.
- Пазете добро равновесие и стабилен стоеж. Уверете се, че можете да се движите и да стоите безопасно. Проверете зоната около Вас за евентуални препятствия (корени, камъни, клони,

канавки и т.н.), в случай че се наложи да се преместите внезапно. Бъдете много предпазливи при работа по наклонен терен.

- Винаги проверявайте работния участък. Отстранете всички свободни предмети като камъни, счупени стъкла, гвоздеи, стоманени въжета, жици и др., които могат да бъдат изхвърлени или да се омотаят около режещото оборудване.
- Внимавайте много, когато режете дърво под натягане. Напрегнатото дърво може, като преди, така и след като го срезете, внезапно да отскочи и да се върне в естественото си положение. Ако стоите откъм неправилната страна или направите срез на неправилно място, дървото може да удари Вас или продукта така, че да загубите контрол. И двете ситуации могат да доведат до сериозна телесна повреда.
- Пазете добро равновесие и стабилен стоещ.
- Използвайте самара, за да облекчите теглото на продукта и да боравите по-лесно с него.
- Винаги дръжте продукта с две ръце. Дръжте продукта отдалеч на тялото си.

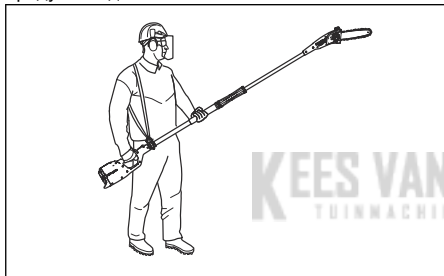

- Спрете продукта, преди да се преместите на друго място. Поставете предпазителя за транспортиране, преди да пренесете или транспортирате продукта на разстояние.
- Никога не поставяйте продукта на земята, докато работи, освен ако не е под прекия Ви надзор.
- Ако продуктът се използва при температури пониски от -10°C , продуктът и батерията трябва да бъдат съхранявани на отоплено място поне 24 часа преди започване на работата.
- Никога не заставяйте директно под клона, който режете. Това може да доведе до сериозна и дори смъртоносна телесна повреда.
- Спазвайте приложимите правила за безопасност за работа в близост до електропроводи.
- Този продукт не е електрически изолиран. Ако продуктът се докосне или се приближи до електропроводи с високо напрежение, това може да доведе до смърт или сериозно телесно нараняване. Електричеството може да прескача от една точка до друга посредством електрическа дъга. Колкото е по-високо напрежението, толкова на по-голямо разстояние може да прескочи електрическата дъга. Електричеството също така може да преминава през клони и други предмети,

особено ако те са мокри. Винаги дръжте продукта на разстояние от най-малко 10 m от електропроводи с високо напрежение и/или обекти, които ги докосват. Ако трябва да се работи по-близо от това безопасно разстояние, трябва винаги да се свързвате със съответната електроснабдителна фирма, за да се уверите, че електроснабдяването е изключено, преди да започнете работата.

- Неподходящо режещо оборудване може да повиши вероятността от злополуки.

Безопасност на акумулатора



ПРЕДУПРЕЖДЕНИЕ: Прочетете следващите предупредителни указания, преди да използвате продукта.

- Препоръчителната батерия е BLi10. Акумулаторните батерии са шифровани софтуерно.
- Използвайте батерия BLi10, която може да се презарежда, като източник на захранване единствено за свързаните продукти Husqvarna. За да предотвратите нараняване, не използвайте акумулаторната батерия като източник на захранване за други устройства.
- Опасност от електрически удар. Не свързвайте клемите на акумулаторната батерия с ключове, винтове или други метални предмети. Това може да доведе до късо съединение на акумулаторната батерия.
- Не използвайте батерии, които не са акумулаторни.
- Не поставяйте предмети във въздушните отвори на акумулаторната батерия.
- Съхранявайте акумулаторната батерия далеч от слънчева светлина, топлина или открит огън. Батерията може да причини изгаряния и/или химически изгаряния.
- Съхранявайте акумулаторната батерия далеч от дъжд или влага.
- Съхранявайте акумулаторната батерия далеч от микровълни и високо налягане.
- Не се опитвайте да разглобите или счупите акумулаторната батерия.
- Не позволявайте на електролит да докосне кожата Ви. Електролитът причинява наранявания по кожата, корозия и изгаряния. Ако в очите Ви попадне електролит, не ги търкайте, а ги промийте обилно с вода в продължение на най-малко 15 минути. Ако електролитът се докосне до кожата Ви, трябва да почистите кожата с голямо количество вода и сапун. Потърсете медицинска помощ.
- Използвайте акумулаторната батерия при температури между -10°C (14°F) и 40°C (104°F).
- Не почиствайте акумулаторната батерия или зарядното устройство с вода. Вижте *За*

почистване на продукта, батерията и зарядното устройство на страница 557.

- Не използвайте дефектен или повреден акумулатор.
- Съхранявайте акумулаторната батерия далеч от метални предмети като гвоздеи, винтове или бижута.
- Дръжте акумулаторната батерия далеч от деца.

Инструкции за безопасност за зарядното устройство на акумулаторната батерия



ПРЕДУПРЕЖДЕНИЕ: Прочетете следващите предупредителни указания, преди да използвате продукта.

- Ако не се спазват инструкциите за безопасност, има опасност от токов удар или късо съединение.
- Не използвайте зарядни устройства, различни от доставеното с машината. Препоръчителното зарядно устройство е QC80, когато зареждате батерията BLi10.
- Не опитвайте да демонтирате зарядното устройство.
- Не използвайте дефектно или повредено зарядно устройство.
- Не вдигайте зарядното устройство, като го държите за шнура. За да изключите зарядното устройство от стенния контакт, дръпнете щепсела. Не дърпайте охраняващия шнур.
- Дръжте всички кабели и удължителни кабели далеч от вода, масло или остри ръбове. Уверете се, че кабелът не е захванат между предмети, като например врати, огради и подобни.
- Не използвайте зарядното устройство близо до запалими материали или материали, които причиняват корозия. Уверете се, че зарядното устройство не е покрито. Ако има дим или огън, извадете щепсела на зарядното устройство.
- Зареждайте акумулаторната батерия само на закрито, на място с добра вентилация и далеч от слънчева светлина. Не зареждайте акумулаторната батерия на открито. Не зареждайте акумулаторната батерия във влажна условия.
- Използвайте зарядното устройство само при температури между 5°C (41°F) и 40°C (104°F).

Използвайте зарядното устройство в среда, която е суха, без прах и има добро проветряване.

- Не поставяйте предмети в охлаждащите отвори на зарядното устройство.
- Не свързвайте клемите на зарядното устройство към метални предмети, тъй като това може да предизвика късо съединение на зарядното устройство.
- Използвайте одобрени мрежови контакти, които не са повредени. Уверете се, че шнурът на зарядното устройство за батерията не е повреден. Ако използвате удължителни кабели, уверете се, че те не са повредени.

Инструкции за безопасност при техническо обслужване



ПРЕДУПРЕЖДЕНИЕ: Прочетете следващите предупредителни указания, преди да извършвате техническо обслужване на продукта.

- Извадете батерията, преди да извършите техническо обслужване, други проверки или сглобяване на продукта.
- Операторът трябва да извършва само техническо обслужване и ремонтни дейности, показани в тази инструкция за експлоатация. Обърнете се към Вашия сервизен дилър при нужда от по-сериозно техническо обслужване и ремонтни дейности.
- Не почиствайте батерията или зарядното устройство с вода. Силните почистващи препарати могат да повредят пластмасата.
- Ако не извършвате техническо обслужване, това намалява експлоатационния живот на продукта и увеличава риска от злополука.
- Необходимо е специално обучение за всички ремонтни дейности и поправки особено що се отнася до приспособленията за безопасност на продукта. Ако не всички проверки в тази инструкция за експлоатация са одобрени, след като сте извършили техническото обслужване, обърнете се към Вашия сервизен дилър. Ние гарантираме, че за Вашия продукт има налични професионални поправки и ремонти.
- Използвайте само оригинални резервни части.

Монтаж

Въведение



ПРЕДУПРЕЖДЕНИЕ: Прочетете и разберете главата за безопасност, преди да монтирате продукта.

Сглобяване на двусекционния вал

1. Уверете се, че електрическите контакти са подравнени.

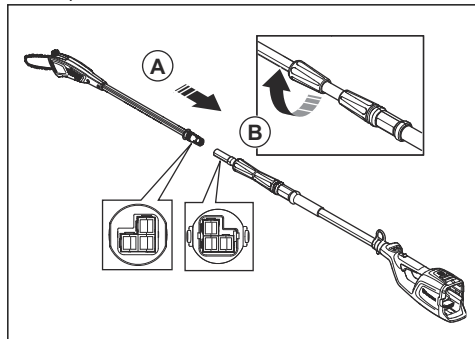

2. Присъединете изцяло краищата на двусекционния вал (A).
3. Затегнете винтовата ръкохватка от страната на главата на триона на двусекционния вал (B).

За регулиране на дължината на двусекционния вал

1. Разхлупете винтовата ръкохватка от страната на корпуса на акумулаторната батерия на двусекционния вал (A).

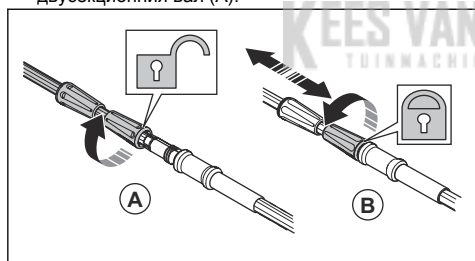

2. Регулирайте двусекционния вал до подходяща дължина.
3. Затегнете винтовата ръкохватка (B).

Регулиране на самара

Винаги използвайте самара, когато работите с продукта. Самарът Ви предоставя максимален контрол по време на работа с продукта. Самарът намалява риска от умора в ръцете и гърба.

1. Поставете самара.
2. Закачете продукта на куката за окачване на самара.
3. Регулирайте дължината на самара, докато куката за окачване е на приблизителното ниво на дясното Ви бедро.

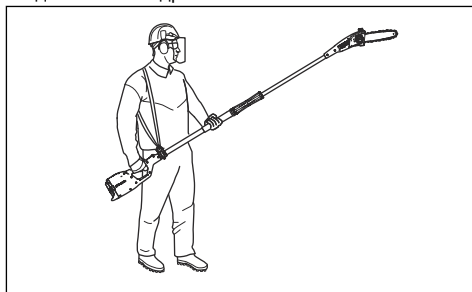

Операция

За проверка на функциите, преди да използвате продукта

1. Проверете смукателния въздухопровод за замърсяване и повреди. Почистете тревата и листата от продукта с четка.
2. Уверете се, че продуктът работи изправно.
3. Затегнете всички гайки и винтове.
4. Уверете се, че главата на триона е закрепена правилно.
5. Проверете главата на триона за повреди, като например пукнатини. Сменете главата на триона, ако е повредена.

6. Уверете се, че капаците не са повредени и че са поставени правилно.

За свързване на зарядното устройство

1. Свържете зарядното устройство към напрежението и честотата, които са указани на типовата табелка.
2. Поставете щепсела в заземен контакт. Светодиодът на зарядното устройство примигва един път в зелено.

Забележка: Батерията няма да се зарежда, ако нейната температура е по-висока от 50°C/122°F. Ако

температурата е по-висока от 50°C/122°F, зарядното устройство ще изчака батерията да се охлади, преди да продължи зареждането.

За свързване на акумулатора към зарядното устройство

Забележка: Заредете батерията, ако това е първият път, в който я използвате. Новата батерия е заредена само на 30%.

1. Уверете се, че батерията е суха.
2. Свържете акумулаторната батерия към зарядното устройство.
3. Уверете се, че зелената светлина за зареждане на зарядното устройство светва. Това означава, че батерията е свързана правилно към зарядното устройство.
4. Когато всички светодиоди (A) на акумулаторната батерия светнат, батерията е напълно заредена.

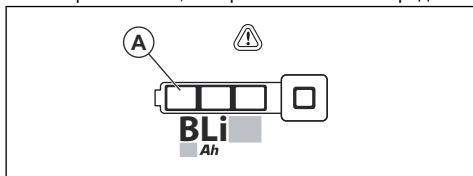

5. За да изключите зарядното устройство от стенния контакт, дръпнете щепсела. Не дърпайте шнура.
6. Извадете батерията от зарядното устройство.

Забележка: Разгледайте инструкциите за батерията и за зарядното устройство за повече информация.

За свързване на батерията към продукта



ПРЕДУПРЕЖДЕНИЕ:

Използвайте само оригинални батерии Husqvarna в продукта.

1. Уверете се, че батерията е напълно заредена.

2. Поставете батерията в държача за батерия на продукта. Акумулаторната батерия трябва да се плъзне лесно в държача; ако не е така, значи не е поставена правилно.

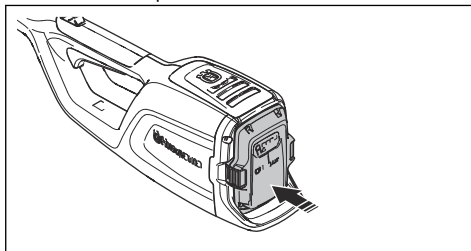

3. Натиснете долната част на акумулаторната батерия и я избутайте докрай в държача за батерията. Батерията се заключва в позиция, когато чуете щракване.
4. Уверете се, че ключалките се застопоряват правилно на позиция.

За стартиране на продукта

1. Натиснете и задръжте бутона за стартиране/спиране, докато зеленият светодиод не светне.

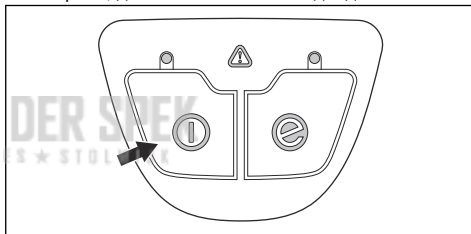

2. Дръпнете блокировката на захранващия спусък назад и задръжте захранващия спусък.

Рязане на клони



ПРЕДУПРЕЖДЕНИЕ: Бъдете извънредно внимателни, когато се налага да работите в близост до електропроводи. Падащите клони могат да причинят късо съединение.

- Когато е възможно, заставайте така, че да режете клона под прави ъгли.

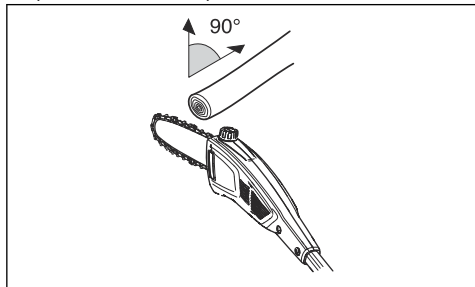

- Режете големите клони на части, така че да имате по-голям контрол над това къде падат. Трябва също и да внимавате, защото падащите клони може да отскочат към Вас, след като ударят земята.

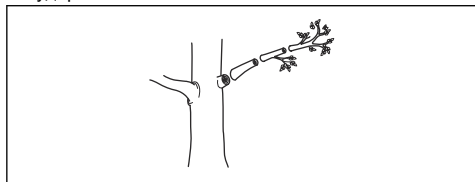

- Никога не режете през подутината в основата на клона, тъй като това ще забави заздравяването и ще увеличи риска от гъбична атака.

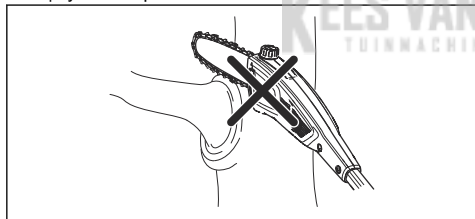

- Използвайте спиращката в основата на режещата глава за поддръжка по време на рязане. Това ще предотврати отскачането на режещото оборудване по клона.

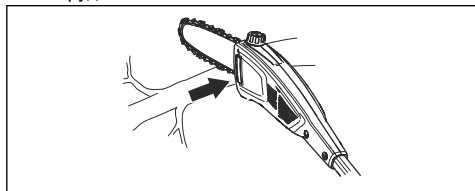

- Направете първия разрез от долната страна на клона, преди да режете през него. Това ще предотврати разкъсването на кората, което би довело до бавно оздравяване и постоянна щета на дървото. Разрезът не бива да е по-дълбок от 1/3 от дебелината на клона, за да избегнете засядане. Оставете веригата да се върти, докато изтеглите режещото оборудване от клона, за да предотвратите засядане.

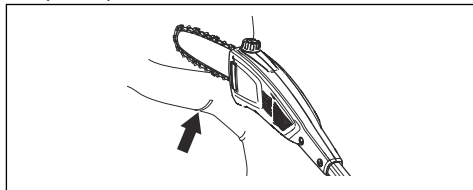

- Трябва да можете да стъпите стабилно и да можете да работите, без да бъдете възпрепятствани от клонове, камъни и дървета.



ПРЕДУПРЕЖДЕНИЕ: Никога не активирайте захранващия спусък, ако нямате пълна видимост над режещото оборудване.

За да стартирате функцията SavE

Този продукт има функцията SavE. Функцията SavE осигурява най-дълго време на работа от батерията.

1. Натиснете бутона SavE. Светодиодът ще светне, което означава, че функцията е включена.

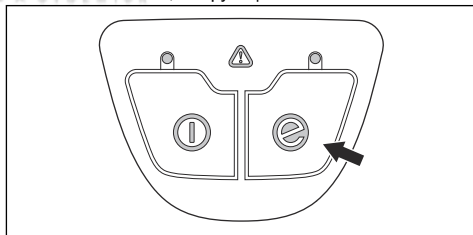

2. Натиснете отново бутона SavE, за да спрете функцията SavE.

Спиране на продукта

1. Освободете захранващия спусък.
2. Натиснете бутона за спиране и зеленият светодиод ще изгасне.

3. Извадете батерията от продукта. Натиснете 2-та бутон за освобождаване и извадете акумулаторната батерия.

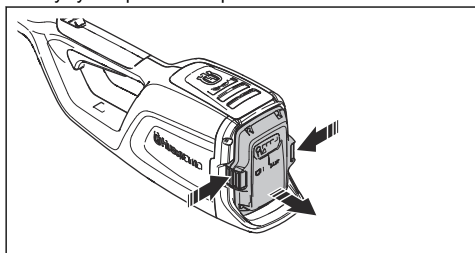

Поддръжка

Въведение

извършване на техническа поддръжка на продукта.



ПРЕДУПРЕЖДЕНИЕ: Прочетете и разберете главата с инструкции за безопасност, преди да започнете техническо обслужване на продукта.



ПРЕДУПРЕЖДЕНИЕ: Извадете акумулаторната батерия преди

График за техническо обслужване



ПРЕДУПРЕЖДЕНИЕ: Извадете акумулаторната батерия, преди да извършите техническото обслужване.

Следва списък със стъпките от техническото обслужване, които трябва да изпълните за Вашия продукт. Вижте задачите в главата за техническо обслужване за допълнителна информация.

Поддръжка	Ежедневно	Всяка седмица	Всеки месец
Почистете външните части на продукта със суха кърпа. Не използвайте вода.	X		
Уверете се, че бутоните за стартиране и спиране работят правилно и не са повредени.	X		
Уверете се, че захранващият спусък и блокировката на захранващия спусък работят правилно от гледна точка на безопасността.	X		
Уверете се, че всички контролни органи работят и не са повредени.	X		
Поддържайте ръкохватките сухи и чисти. Уверете се, че по ръкохватките няма масло и грес.	X		
Уверете се, че капакът на веригата на триона не е повреден. Сменете капака на веригата на триона, ако е повреден.	X		
Уверете се, че всички винтове и гайки са затегнати.	X		
Почистете капачката на резервоара за масло	X		

Поддръжка	Ежедневно	Всяка седмица	Всеки месец
Уверете се, че бутоните за освобождаване на акумулаторната батерия работят и заключават батерията в продукта.	X		
Проверете дали зарядното устройство не е повредено и дали работи изправно.	X		
Уверете се, че батерията не е повредена.	X		
Уверете се, че акумулаторът е зареден.	X		
Уверете се, че зарядното устройство не е повредено.	X		
Проверете всички кабели, свързвания и връзки. Уверете се, че няма повреда или мръсотия.		X	
Почистете капака на веригата на триона.		X	
Проверете връзките между акумулаторната батерия и продукта. Проверете връзката между акумулаторната батерия и зарядното устройство.			X
Уверете се, че главата на триона не е повредена. Сменете главата на триона, ако е повредена.	Одобрен Husqvarna дистрибутор трябва да извърши цялата работа по обслужването на главата на триона.		
Проверете износването на задвижващия венец на веригата.	Сменете задвижващия венец на веригата след около 100 часа работа или по-често, ако е необходимо.		

За проверка на режещото оборудване

1. Уверете се, че няма пукнатини по нитовете и по съединителните звена, така също че няма разхлабени нитове. Сменете ги при необходимост.

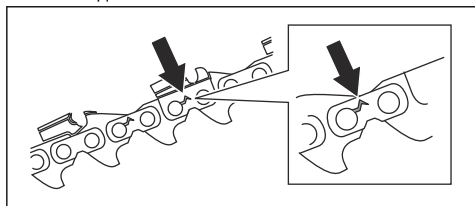

2. Уверете се, че веригата за моторния трион се огъва лесно. Сменете веригата за моторния трион, ако същата е втвърдена.
3. Сравнете веригата за моторен трион с нова такава, за да проверите дали нитовете и звената са износени.

4. Сменете веригата за моторния трион, когато най-дългият път на режещия зъб стане по-малко от 4 mm/0,16 in. Сменете веригата за моторния трион също, ако има пукнатини по резците.

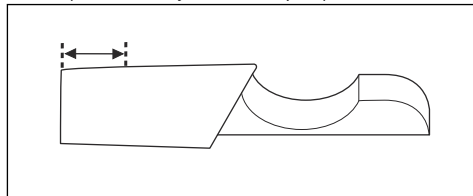

Смяна на направляващата шина

1. Завъртете фиксатора обратно на часовниковата стрелка и махнете предпазния капак (А).

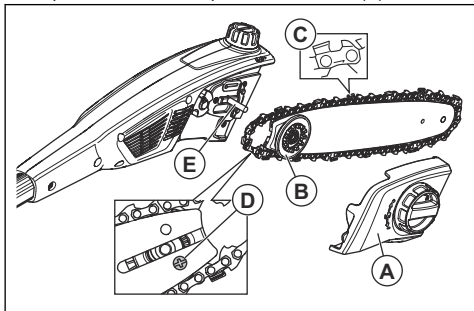

2. Махнете направляващата шина заедно със закрепената верига за моторен трион.
3. Махнете веригата за моторен трион от направляващата шина.
4. Махнете болта (D) и предавката. Дръжте предавката наблизко.
5. Поставете предавката с болта (D) към новата направляваща шина.
6. Поставете веригата за моторния трион в жлеба на направляващата шина.
7. Поставете направляващата шина и предавката (B) към щифта на направляващата шина (E).
8. Поставете веригата за моторния трион около задвижващия венец. Уверете се, че режещите зъби сочат в посока, обратна на задвижващия венец (C).
9. Поставете защитния капак (А) и завъртете фиксатора по часовниковата стрелка.
10. Затегнете веригата за моторен трион. Инструкции можете да видите в *За регулиране на обтягането на веригата за моторния трион на страница 555*.

Смяна на веригата за моторния трион

1. Завъртете фиксатора обратно на часовниковата стрелка и махнете предпазния капак (А).

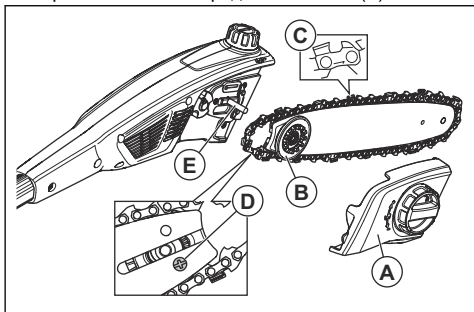

2. Махнете направляващата шина заедно със закрепената верига.
3. Махнете веригата на триона от направляващата шина.
4. Поставете нова верига за моторен трион в жлеба на направляващата шина.
5. Поставете направляващата шина и предавката (B) към щифта на направляващата шина (E).
6. Поставете веригата на триона около задвижващия венец. Уверете се, че режещите зъби сочат в посока, обратна на задвижващия венец (C).
7. Поставете защитния капак (А) и завъртете фиксатора по часовниковата стрелка.
8. Затегнете веригата за моторен трион. Инструкции можете да видите в *За регулиране на обтягането на веригата за моторния трион на страница 555*.

Заточване на веригата за моторен трион

Информация за направляващата шина и веригата за моторен трион



ПРЕДУПРЕЖДЕНИЕ: Носете защитни ръкавици, когато използвате или извършвате техническо обслужване на верига за моторния трион. Верига за моторен трион, която не се движи, също може да причини наранявания.

Сменете износената или повредена направляваща шина или верига за моторния трион с препоръчаните от Husqvarna комбинации от шина и верига. Това е необходимо, за да се поддържат функциите за безопасност на продукта. Вижте *Принадлежности на страница 560* за списъка с комбинации от резервни шина и верига, които препоръчваме.

- Дължина на направляващата шина, in/cm. Информация за дължината на направляващата шина обикновено може да се види в задния край на направляващата шина.

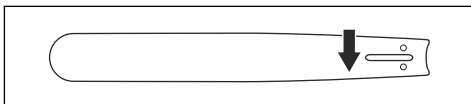

- Брой зъби на челно колело на шината (Т).

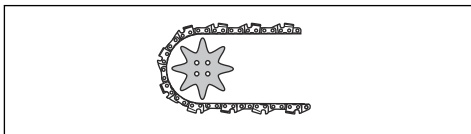

- Верижна стъпка, in. Разстоянието между кулисите предавки на веригата за моторен трион трябва да съвпадне с разстоянието на

зъбите на челното колело на шината и задвижващия венец.

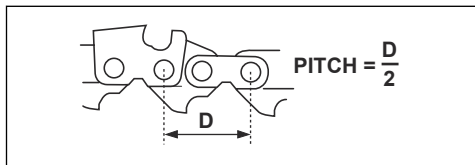

- Брой кулисни предавки. Броят на кулисните предавки се определя в зависимост от направляващата шина.

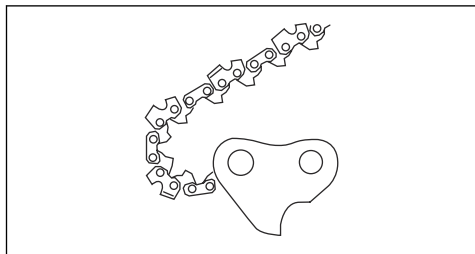

- Ширината на жлеба на шината in/mm. Ширината на канала във водещата шина трябва да бъде като тази на кулисните предавки на веригата.

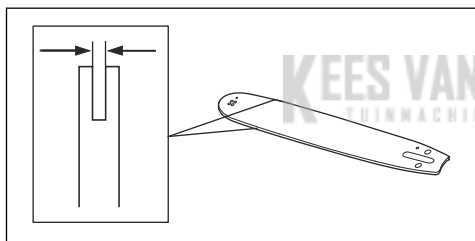

- Отвор за верижно масло и отвор за натягане на веригата. Направляващата шина трябва да съвпадне с продукта.

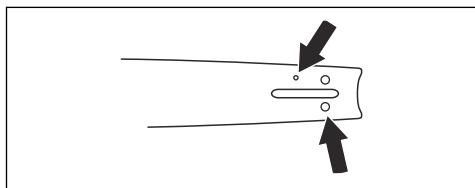

- Ширина на кулисна предавка mm/in.

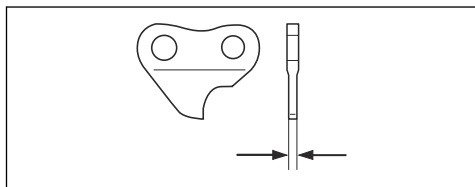

Обща информация за заточването режещите зъби

Не използвайте тъпа верига за моторен трион. Ако веригата за моторен трион е тъпа, трябва да използвате повече натиск, за да прокарате направляващата шина през дървото. Ако верига за моторен трион е много тъпа, няма да има парченца дърво, а дървени стърготини.

Острата верига за моторен прорязва дървото и стърготините стават дълги и дебели.

Режещият зъб (A) и мащабът на дълбочина (B) заедно правят режещата част от веригата за моторен трион, резеца. Разликата във височината между двете дава дълбочината на рязане (настройката за мащаб на дълбочина).

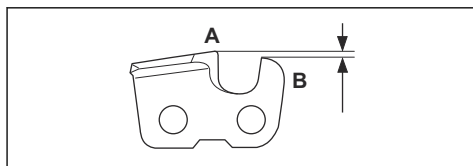

Когато заточвате режещ зъб, помислете за следното:

- Ъгъл на заточване.

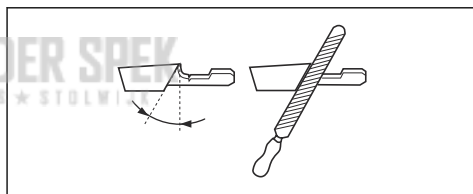

- Ъгъл на рязане.

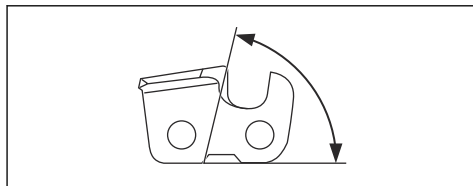

- Положение на пилата.

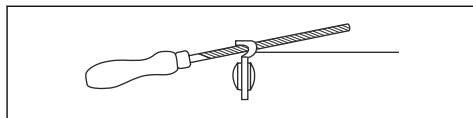

- Диаметър на кръглата пила.

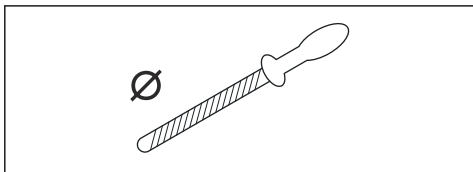

Не е лесно правилно да се заточи верига за моторен трион без правилното оборудване. Използвайте шаблон за чапразене Husqvarna. Това ще Ви помогне да поддържате максимална ефективност на рязане при минимален риск за откат.



ПРЕДУПРЕЖДЕНИЕ: Силата на отката се увеличава много, ако не следвате инструкциите за заточване.

Забележка: Вижте *За заточване на режещите зъби на страница 554* за информация относно заточването на веригата за моторния трион.

За заточване на режещите зъби

1. За заточване на режещите зъби използвайте кръгла пила и шаблон за чапразене.

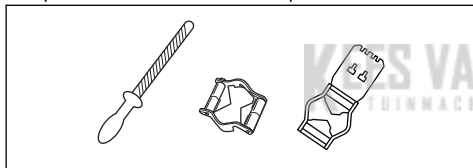

Забележка: Вижте *Принадлежности на страница 560* за информация какви са пилата и шаблонът за чапразене, които Husqvarna препоръчва за Вашата верига за моторен трион.

2. Поставете шаблона за чапразене правилно върху режещите зъби. Вижте доставените с шаблона за чапразене инструкции.
3. Движете пилата от вътрешната страна на режещите зъби навън. Намалете натиска при теглещ ход.

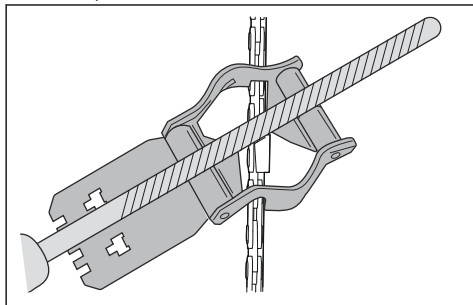

4. Отнете материал от едната страна на режещите зъби.
5. Обърнете продукта и отнете материал от другата страна.
6. Уверете се, че режещите зъби са с еднаква дължина.

Обща информация за това, как да регулирате настройката за мащаб на дълбочина

Настройката за мащаб на дълбочина (C) намалява, когато заточвате режещия зъб (A). За да запазите максимална ефективност на рязане, трябва да свалите материал от изплияване от мащаба на дълбочина (B), за да постигнете препоръчаната настройка за мащаб на дълбочината. Вижте *Технически данни на страница 559* за инструкции относно това, как се получава правилната настройка за мащаб на дълбочина за веригата за моторен трион.

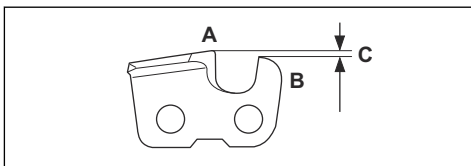

ПРЕДУПРЕЖДЕНИЕ: Рискът за откат нараства, ако настройката на мащаба на дълбочината е твърде голяма!

Регулиране на настройката за мащаб на дълбочината

Преди да регулирате настройката за мащаб на дълбочина или да заточвате режещите зъби, вижте *Обща информация за заточването режещите зъби на страница 553* за инструкции. Препоръчваме Ви да регулирате настройката на мащаба на дълбочината при всяко трето заточване на режещите зъби.

Препоръчваме Ви да използвате нашия инструмент за измерване на дълбочина, за да получите правилната настройка на мащаба на дълбочина и ъгъла на ръба за мащаба на дълбочина.

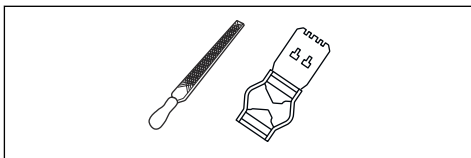

1. Използвайте плоска пила и инструмент за измерване на дълбочина, за да регулирате настройката на мащаба на дълбочината. Използвайте само инструмент за измерване на дълбочина на Husqvarna, за да получите правилната настройка на мащаба на дълбочина и скъсяването за мащаба на дълбочина.
2. Поставете инструмента за измерване на дълбочината върху веригата за моторен трион.

Забележка: Вижте опаковката на инструмента за измерване на дълбочина за повече информация за това, как да използвате инструмента.

3. Използвайте плоската пила, за да премахнете частта от мащаба на дълбочината, която се подава извън инструмента за измерване на дълбочината.

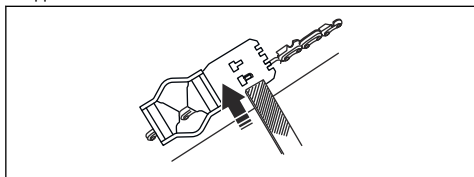

За регулиране на обтягането на веригата за моторния трион



ПРЕДУПРЕЖДЕНИЕ: Верига за моторен трион, която не е правилно обтегната, може да се откачи от направляващата шина и да причини сериозно нараняване или смърт.

При използването ѝ веригата за моторния трион се разтяга. Важно е редовно да се регулира натягането на веригата за моторния трион, за да се гарантира, че е подходящо. Преди работа с продукта проверете обтягането на веригата за моторния трион. Затегнете веригата за моторния трион възможно най-много, но трябва да е възможно нейното свободно завъртане на ръка.

Забележка: Всяка нова верига за моторен трион има период на разработване. През този период проверявайте обтягането по-често.

1. Завъртете фиксатора обратно на часовниковата стрелка, за да отключите регулатора на натягането на веригата.

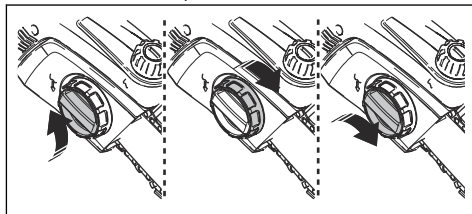

2. Завъртете регулатора за натягане на веригата по часовниковата стрелка, за да затегнете веригата за моторния трион възможно най-много. Тя трябва да прилегне към направляващата шина.
3. Уверете се, че можете да задвижите веригата за моторния трион с ръка без усилие и че тя не провисва от долната страна на направляващата шина.

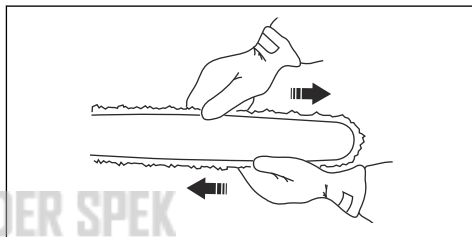

4. Завъртете фиксатора по часовниковата стрелка, за да заключите регулатора на натягането на веригата.

Смазване на режещото оборудване



ПРЕДУПРЕЖДЕНИЕ:

Недостатъчно смазано режещото оборудване може да доведе до скъсяване на веригата и до сериозни, дори смъртоносни травми.



ПРЕДУПРЕЖДЕНИЕ: Не

използвайте отработено масло! Отработено масло е опасно за хората, продукта и за околната среда.

Верижно масло за триони

- Използвайте верижно масло за триони с добра адхезия към веригата за моторния трион. Верижното масло за триони трябва да запазва своя вискозитет при всякакви климатични условия, например при горещо лято или студена зима.
- Използвайте верижно масло Husqvarna за постигане на максимален експлоатационен живот на веригата на моторния трион и за намаляване

до минимум на вредата върху околната среда. Ако верижното масло Husqvarna не е налично, използвайте стандартно верижно масло за триони.

- На места, в които не може да бъде набавено масло за смазване на вериги за моторен трион, използвайте масло на трансмисията EP 90.

Редовно проверявайте нивото на маслото в резервоара за масло, за да предотвратите увреждане на веригата за моторен трион и водещата шина.

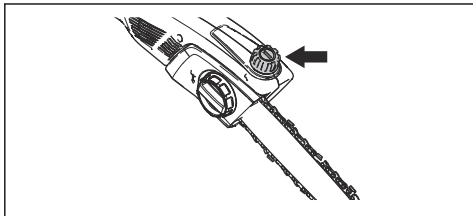

Напълване на масло

Напълнете верижното масло за триони след 1 час работа или когато акумулаторната батерия се изтощи.

1. Отворете капачката на масления резервоар в горната част на главата на триона.
2. Налейте Husqvarna верижно масло за триони.
3. Поставете капачката на масления резервоар.

За да проверите смазването на веригата на триона

1. Включете продукта и го оставете да работи на 3/4 от скоростта. Насочете върха на водещата шина към светло оцветена повърхност, намираща се на около 20 cm (8 in).
2. След работа в продължение на 1 минута върху светлата повърхност се появява линия от масло.
3. Ако тази линия не се появи след изтичането на 1 минута, почистете канала на маслото във водещата шина. Почистете жлеба в края на водещата шина.
4. Включете продукта и го оставете да работи на 3/4 от скоростта. Насочете върха на шината към светло оцветена повърхност, намираща се на около 20 cm (8 in).
5. След работа в продължение на 1 минута върху светлата повърхност се появява линия от масло.
6. Ако тази линия не се появи след изтичането на 1 минута, свържете се с Вашия одобрен дистрибутор.

За проверка дали смазването не работи

1. Проверете дали каналът на маслото в шината не е запушен. Почистете при необходимост.

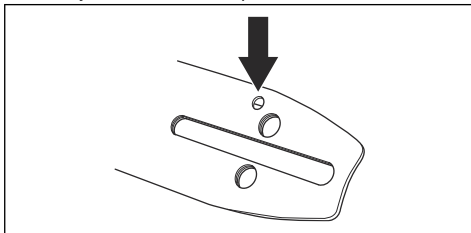

2. Проверете дали каналът на маслото в корпуса на скоростната кутия е чист. Почистете при необходимост.
3. Проверете дали челното колело на шината се върти свободно. Ако смазочната система на веригата все още не работи, след като сте извършили горните проверки, трябва да се обърнете към сервис.

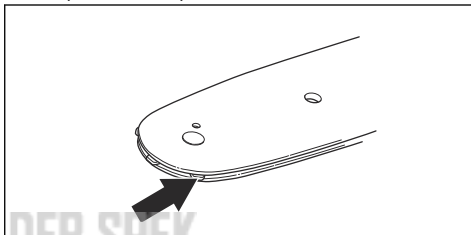

За проверка на направляващата шина

1. Уверете се, че маслените канали не са запушени. Почистете ги, ако е необходимо.

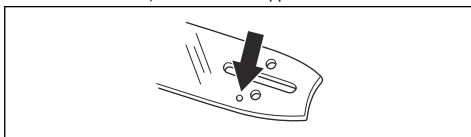

2. Проверете има ли неравности по ръбовете на направляващата шина. Отстранете чепците с пила.

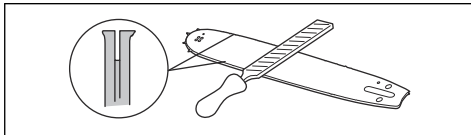

3. Почистете канала в направляващата шина.

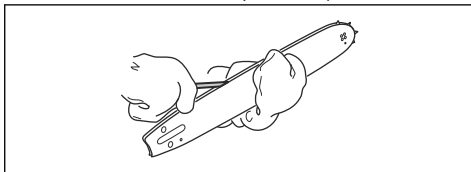

4. Проверете дали е износен жлебът във направляващата шина. Сменете направляващата шина, ако е необходимо.

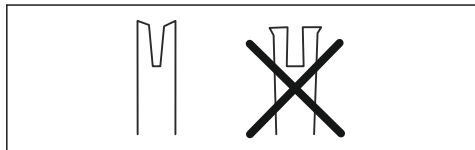

5. Проверете дали върхът на направляващата шина е неравен или много износен.

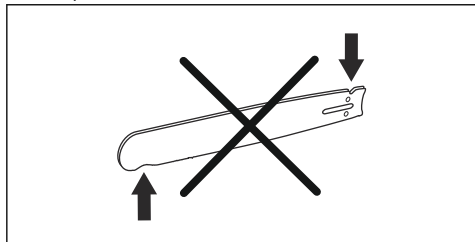

6. Уверете се, че челното верижно зъбно колело на шината се върти свободно и че отворът за смазване в същото не е запушен. Почистете го и го смажете, ако е необходимо.

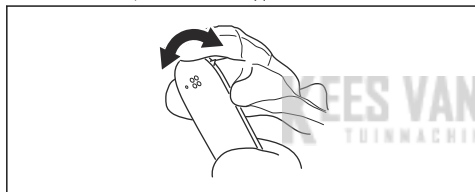

7. Обръщайте направляващата шина всеки ден, за да удължите експлоатационния ѝ живот.

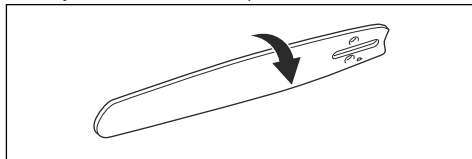

За почистване на продукта, батерията и зарядното устройство

1. Почиствайте продукта със сух парцал след употреба.
2. Почиствайте батерията и зарядното устройство със сух парцал. Дръжте водачите на батерията чисти.
3. Преди употреба се уверете, че клемите на батерията и зарядното устройство са чисти.
4. Почистете с четка около капачката на резервоара за масло.
5. Почистете с четка вътрешната повърхност на предпазния капак.

За проверка на батерията и зарядното устройство

1. Проверете батерията за повреди, като например пукнатини.
2. Проверете зарядното устройство за повреди, като например пукнатини.
3. Уверете се, че свързващият кабел на зарядното устройство не е повреден и напукан.

Отстраняване на проблеми

Клавиатура

Проблем	Възможни неизправности	Възможно решение
Зеленият светодиод за стартиране мига.	Ниско напрежение на акумулаторната батерия.	Заредете акумулаторната батерия.
Червеният светодиод за грешка мига.	Претоварване.	Режещото оборудване е блокирано. Спрете продукта. Отстранете батерията. Почистете режещото оборудване от нежелани материали. Разхлабете веригата.
	Температурно отклонение.	Оставете продукта да се охлади.
	Захранващият спусък и стартерният бутон са натиснати едновременно.	Отпуснете захранващия спусък и натиснете стартерния бутон.
Продуктът не стартира.	Замърсявания в клемите на батерията.	Почистете клемите на акумулаторната батерия с въздух под налягане или с мека четка.

Проблем	Възможни неизправности	Възможно решение
Червеният светодиод за грешка светва.	Необходимо е извършването на сервизно обслужване за продукта.	Говорете с дистрибутора по сервизното обслужване.

Акумулаторна батерия

Проблем	Възможни неизправности	Възможно решение
Зеленият светодиод мига.	Ниско напрежение на акумулаторната батерия.	Заредете акумулаторната батерия.
Червеният светодиод за грешка мига	Батерията е изтощена.	Заредете акумулаторната батерия.
	Температурно отклонение.	Използвайте акумулаторната батерия при температури между -10°C (14°F) и 40°C (104°F).
	Свърхнапрежение.	Извадете акумулатора от зарядното устройство.
Червеният светодиод за грешка светва.	Разликата в клетките е твърде голяма (1 V).	Говорете с дистрибутора по сервизното обслужване.

Зарядно устройство за акумулатор

Проблем	Възможни неизправности	Възможно решение
Червеният светодиод за грешка мига	Температурно отклонение.	Използвайте зарядното устройство за батерията при температури между 5°C (41°F) и 40°C (104°F).
Червеният светодиод за грешка светва.		Говорете с дистрибутора по сервизното обслужване.

Транспорт и съхранение

Транспорт и съхранение

- Доставените литиево-йонни батерии отговарят на изискванията на законодателството за опасни продукти.
- Специалното изискване на опаковката и етикетите за търговско транспортиране трябва да се спазва, включително от трети страни и спедитори.
- Говорете с човек, преминал специално обучение за работа с опасни материали, преди да изпратите продукта. Спазвайте всички приложими национални наредби.
- Поставете тиксо върху откритите терминали, когато поставяте батерията в опаковка.

- Поставете акумулатора плътно в опаковката, за да предотвратите движението.
- Извадете батерията при съхраняване или транспортиране.
- Поставете батерията и зарядното устройство в сухо пространство, в което няма влага и скреж.
- Не съхранявайте акумулатора на места, където може да се натрупа статично електричество. Не съхранявайте акумулатора в метална кутия.
- Поставете акумулаторната батерия за съхранение при температура между 5°C/41°F и 25°C/77°F и далеч от пряка слънчева светлина.

- Поставете зарядното устройство за съхранение при температура между 5°C/41°F и 45°C/113°F и далеч от пряка слънчева светлина.
- Използвайте зарядното устройство само когато околната температура е между 5°C/41°F и 40°C/104°F.
- Заредете батерията между 30% и 50%, преди да я оставите за съхранение за продължително време.
- Съхранявайте зарядното устройство в затворено и сухо пространство.
- При съхранение дръжте акумулатора и зарядното устройство отделно. Не позволявайте на деца или други неодобриени лица да имат контакт с оборудването. Дръжте оборудването в пространство, което можете да заключвате.
- Почистете продукта и извършете пълно обслужване, преди да го съхранявате продължително време.
- Използвайте защитата при транспортиране на продукта, за да предотвратите наранявания или повреди на продукта по време на транспортиране и съхранение.
- Закрепете продукта безопасно при транспортиране.

Изхвърляне на батерията, зарядното устройство и продукта

Символът по-долу означава, че продуктът не е битов отпадък. Рециклирайте го в пункт за рециклиране за електрическо и електронно оборудване. Това помага да се предотврати увреждане на околната среда или на хора.

Говорете с местните власти, услугите за битови отпадъци и Вашия дилър за повече информация.

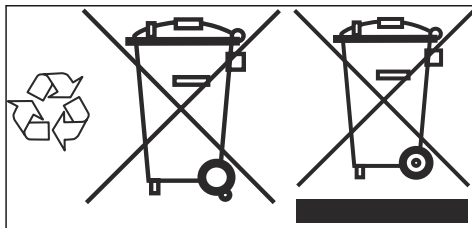

Забележка: Символът е на продукта или на опаковката на продукта.

Технически данни

Технически данни

KEES VAN DER SPEK
TUINMACHINES * STOLWIJK

	120iTK4-P
Двигател	
Тип	PMDC 36V
Скорост на веригата, m/sec	10
Характеристики	
Нискоенергиен режим	savE
Резервоар за масло	
Обем, l/cm ³	0,07/70
Тегло	
Без акумулаторна батерия, kg/lb	4,1/9,1
Шумови емисии ⁶⁴	
Ниво на звуковата мощност, измерена в dB(A)	93,79
Ниво на звуковата мощност, гарантирана L _{WA} dB(A)	97

⁶⁴ Емисии на шума в околната среда, измерени като звукова мощност (L_{WA}) в съответствие с директива на ЕО 2000/14/ЕО. Разликата между гарантираното и измереното ниво на шума е в това, че гарантираното ниво на шума включва също и дисперсията в резултата от измерването, както и вариациите между различните продукти от един и същи модел според Директива 2000/14/ЕО.

	120ПТК4-Р
Нива на шума ⁶⁵	
Еквивалентни нива на звуковото налягане на нивото на ухото на оператора, dB(A)	80,6
Нива на вибрациите ⁶⁶	
Нива на вибрациите в ръкохватките, измерени съгласно ISO 22867, m/s ²	
Сгънати, предна дръжка/задна ръкохватка	0,793/0,676
Разгънати, предна дръжка/задна ръкохватка	1,475/0,773

Използвайте само оригинален акумулатор Husqvarna BLi за Вашия продукт.

Одобрени акумулатори

Акумулатор	BLi10
Тип	Литиево-йонен
Капацитет на акумулаторната батерия, Ah	Направете справка с лепенката с номинални стойности на акумулатора
Номинално напрежение, V	36
Тегло, kg	0,8

Одобрени зарядни устройства

KEES VAN DER SPEK
TUINMACHINES * STOLWIJK

Зарядно устройство за батерията	QC 80
Входно напрежение, V	100 – 240
Честота, Hz	50 – 60
Мощност, W	80

Принадлежности

Комбинации на направляваща шина и верига за моторен трион

Следните комбинации са утвърдени от CE.

⁶⁵ Еквивалентното ниво на звуковото налягане според ISO 22868 се определя като времесьобразена сума на енергия за различни нива на звуковото налягане при различни условия на работа. Типичната статистическа дисперсия за еквивалентно ниво на звуковото налягане е стандартно отклонение от 3 dB (A).

⁶⁶ Отчетените данни за еквивалентното ниво на вибрациите имат типична статистическа дисперсия (стандартно отклонение) от 1,5 m/s².







Водеща шина			Верига за моторен трион	
Дължина, инч	Стъпка, инч	Калибровка, мм	Тип	Дължина, брой на задвижващите звена
10	1/4"	1,3	Husqvarna H00	58

Изпилване на веригата на триона и шаблона за чапразене

Използвайте препоръчания шаблон за чапразене, за да получите правилните ъгли на заточване. Препоръчваме Ви винаги да използвате

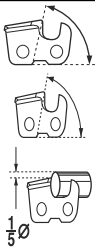
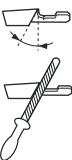
препоръчания шаблон за чапразене, за да възстановите остротата на веригата на триона.

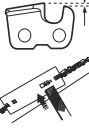
Ако не знаете каква верига на трион имате на продукта, обърнете се към дистрибутора по обслужването.

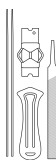
							
	mm/in	1/5		mm/in			
00	4,0/5/32	85°	30°	0°	0,65/0,025	5056981-03	5796536-01

KEES VAN DER SPEK
TUINMACHINES ★ STOLWIJK

Декларация за съответствие на ЕО

Декларация за съответствие на ЕО

Husqvarna AB, SE-561 82 Huskvarna, Швеция, тел.: +46-36-146500, удостоверява, че прътовата ножица **Husqvarna 120ПТК4-Р** със серийни номера от 2021 и нататък (годината е ясно обозначена върху типовата табелка, следвана от серийния номер) отговаря на изискванията на ДИРЕКТИВАТА НА СЪВЕТА:

- от 17 май 2006 г., "относно машините" **2006/42/ЕО**
- от 26 февруари 2014 г., "свързани с електромагнитната съвместимост" **2014/30/EU**
- от 8 юни 2011 г., "ограничения за използване на определени опасни вещества", **2011/65/ЕС**

Приложени са следните стандарти:

EN 62841-1:2015, EN ISO 11680-1:2011, EN ISO 12100:2010, EN 55014-1:2017+A11, EN 55014-2:2015, EN IEC 63000:2018.

TÜV Rheinland LGA Products GmbH, Tillystrasse 2, D-90431 Nuernberg, Германия, 0197, извърши доброволно типово изпитване съгласно ЕО в съответствие с член 12, точка 3b на директивата относно машините (2006/42/ЕО). Сертификатът за ЕО изпитване на типа е с номер: **BM 50491650 0001**

Huskvarna, 2020-12-30

KEES VAN DER SPEK
TUINMACHINES * STOLWIJK



Pär Martinsson, мениджър "Разработки и развитие"
(оторизиран представител на Husqvarna AB и отговорник за техническата документация)

Περιεχόμενα

Εισαγωγή.....	563	Αντιμετώπιση προβλημάτων.....	585
Ασφάλεια.....	565	Μεταφορά και αποθήκευση.....	586
Συναρμολόγηση.....	575	Τεχνικά στοιχεία.....	587
Λειτουργία.....	575	Αξεσουάρ.....	588
Συντήρηση.....	578	Δήλωση Συμμόρφωσης ΕΚ.....	590

Εισαγωγή

Περιγραφή προϊόντος

Το Husqvarna 120iTK4-P είναι ένα τηλεσκοπικό κονταροαλυστοπίριο με μπαταρία.

Εργαζόμεστε συνεχώς για απολαμβάνετε μεγαλύτερη ασφάλεια και υψηλότερη απόδοση κατά τη διάρκεια της εργασίας. Απευθυνθείτε στον αντιπρόσωπο σέρβις για περισσότερες πληροφορίες.

Προβλεπόμενη χρήση

Το προϊόν χρησιμοποιείται για την κοπή κλαδιών και κλωναριών. Μην χρησιμοποιείτε το προϊόν για άλλες εργασίες.

Επισκόπηση προϊόντος

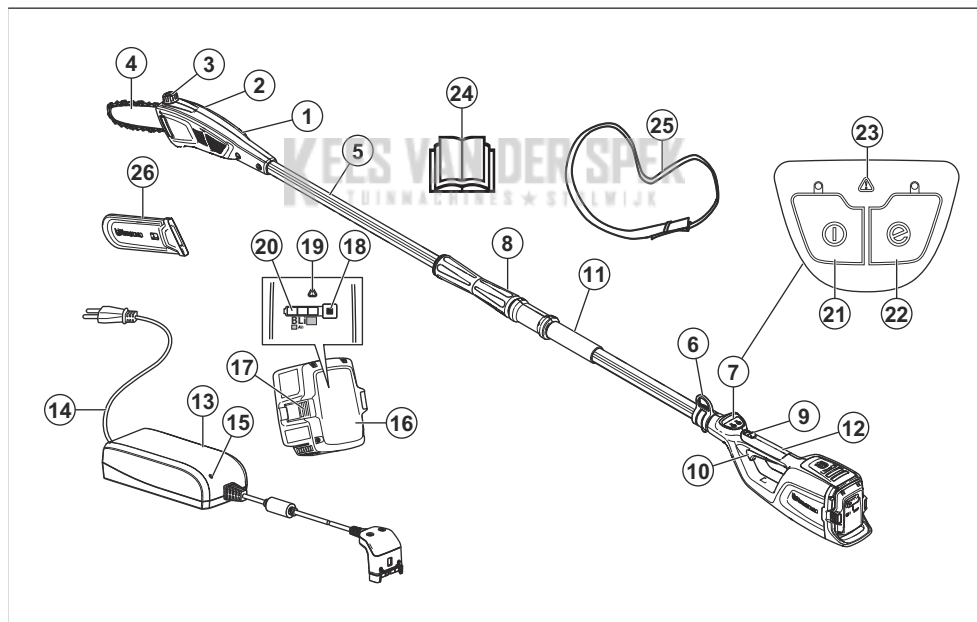

1. Κεφαλή κοπής
2. Χειρόβιδα τεντώματος αλυσίδας
3. Ντεπόζιτο λαδιού αλυσίδας
4. Λάμα οδήγησης
5. Αξονας
6. Γάντζος στήριξης εξάρτησης
7. Πληκτρολόγιο
8. Τηλεσκοπική λειτουργία
9. Ασφάλεια σκανδάλης γκαζιού
10. Σκανδάλη γκαζιού
11. Εμπρόσθια χειρολαβή
12. Οπίσθια χειρολαβή
13. Φορτιστής μπαταρίας
14. Καλώδιο
15. Λυχνία LED λειτουργίας/προειδοποίησης
16. Μπαταρία

17. Κουμπιά απελευθέρωσης μπαταρίας
18. Κουμπί ένδειξης μπαταρίας
19. Λυχνία LED προειδοποίησης
20. Λυχνία LED μπαταρίας
21. Κουμπί εκκίνησης/διακοπής λειτουργίας
22. Κουμπί λειτουργίας εξοικονόμησης SavE
23. Λυχνία LED προειδοποίησης
24. Εγχειρίδιο χρήσης
25. Εξάρτηση
26. Προστατευτικό μεταφοράς

Σύμβολα στο προϊόν



ΠΡΟΕΙΔΟΠΟΙΗΣΗ! Αυτό το προϊόν μπορεί να είναι επικίνδυνο! Η απρόσεκτη ή λανθασμένη χρήση μπορεί να προκαλέσει σοβαρό ή ακόμη και θανατηφόρο τραυματισμό του χειριστή ή άλλων ατόμων. Είναι ιδιαίτερα σημαντικό να διαβάσετε και να κατανοήσετε το περιεχόμενο του εγχειριδίου χρήσης. Διαβάστε το εγχειρίδιο χρήσης προσεκτικά και βεβαιωθείτε ότι έχετε κατανοήσει τις οδηγίες προτού χρησιμοποιήσετε το προϊόν.



Χρησιμοποιείτε ένα κράνος προστασίας σε σημεία όπου μπορεί να πέσουν αντικείμενα επάνω σας. Πρέπει να χρησιμοποιείτε εγκεκριμένα προστατευτικά ακοής. Πρέπει να χρησιμοποιείτε εγκεκριμένα μέσα προστασίας των ματιών.



Πρέπει να χρησιμοποιείτε εγκεκριμένα προστατευτικά γάντια.



Συνεχές ρεύμα.



Πλήρωση λαδιού αλυσίδας.



Το προϊόν ή η συσκευασία του προϊόντος δεν αποτελεί οικιακό απόρριμμα. Ανακυκλώστε το σε κέντρο ανακύκλωσης ηλεκτρικού και ηλεκτρονικού εξοπλισμού.



Το προϊόν συμμορφώνεται με τις ισχύουσες οδηγίες ΕΚ.



Ονομαστική τάση, V



Αποφύγετε την έκθεση στη βροχή.



Μην τοποθετείτε τα χέρια σας στο δίσκο (μόνο για μπортουροψάλιδο με κοντάρι).



Τηλεσκοπική λειτουργία.



Περιστρέψτε τη χειρόβιδα προς τα αριστερά για να την χαλαρώσετε και προς τα δεξιά για να την σφίξετε.

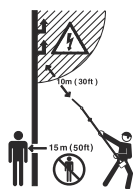

Αυτό το προϊόν δεν διαθέτει ηλεκτρική μόνωση. Εάν το προϊόν ακουμπήσει ή πλησιάσει σε ηλεκτρικές γραμμές υψηλής τάσης μπορεί να προκληθεί θάνατος ή σοβαρός τραυματισμός. Το ηλεκτρικό ρεύμα μπορεί να "μεταπηδήσει" από ένα σημείο σε ένα άλλο με τη δημιουργία ηλεκτρικού τόξου. Όσο υψηλότερη είναι η τάση, τόσο μεγαλύτερη είναι η απόσταση που μπορεί να υπερπηδηθεί το ηλεκτρικό ρεύμα. Το ηλεκτρικό ρεύμα μπορεί επίσης να περάσει μέσα από κλαδιά ή άλλα αντικείμενα, ειδικά εάν είναι βρεγμένα. Διατηρείτε πάντα απόσταση τουλάχιστον 10 m ανάμεσα στο προϊόν και σε ηλεκτρικές γραμμές υψηλής τάσης ή/και αντικείμενα που ακουμπούν σε αυτές. Εάν πρέπει να εργαστείτε εντός αυτής της απόστασης ασφαλείας πρέπει πάντα να επικοινωνείτε με την αντίστοιχη επιχείρηση ηλεκτρισμού για να βεβαιωθείτε ότι έχει απενεργοποιηθεί η τροφοδοσία προτού ξεκινήσετε την εργασία σας.

Ο χειριστής του προϊόντος θα πρέπει, κατά τη διάρκεια της εργασίας του, να διασφαλίζει ότι δεν πλησιάζουν άνθρωποι ή ζώα σε απόσταση μικρότερη από 15 μέτρα από το προϊόν.

yyyywwxxxxx

Η πινακίδα στοιχείων δείχνει τον αριθμό σειράς. Το **yyyy** είναι το έτος παραγωγής, το **ww** είναι η εβδομάδα παραγωγής και το **xxxxx** είναι ο αριθμός σειράς.

Περιεχόμενα Άλλα σύμβολα/σήματα που υπάρχουν στο προϊόν αναφέρονται σε ειδικές απαιτήσεις πιστοποίησης για συγκεκριμένες αγορές.



Διπλή μόνωση.

Σύμβολα στην μπαταρία ή/και στο φορτιστή της μπαταρίας



Ανακυκλώστε αυτό το προϊόν σε κέντρο ανακύκλωσης ηλεκτρικού και ηλεκτρονικού εξοπλισμού. (Ισχύει μόνο για την Ευρώπη)



Μετασηματιστής εξασφαλισμένης λειτουργίας σε περίπτωση βλάβης.



Χρησιμοποιείτε και φυλάσσετε το φορτιστή μπαταρίας μόνο σε εσωτερικούς χώρους.

Ευθύνη προϊόντος

Όπως αναφέρεται στη νομοθεσία περί ευθύνης για τα προϊόντα, δεν φέρουμε καμία ευθύνη για ζημιές που οφείλονται στο προϊόν μας εάν:

- Το προϊόν έχει επισκευαστεί λανθασμένα.
- Το προϊόν έχει επισκευαστεί με εξαρτήματα που δεν προέρχονται από τον κατασκευαστή ή που δεν έχουν εγκριθεί από τον κατασκευαστή.
- Το προϊόν διαθέτει ένα αξεσουάρ που δεν προέρχεται από τον κατασκευαστή ή που δεν έχει εγκριθεί από τον κατασκευαστή.
- Το προϊόν δεν έχει επισκευαστεί σε εγκεκριμένο κέντρο σέρβις ή από εγκεκριμένη αρχή.

Ασφάλεια

Ορισμοί για την ασφάλεια

Για την επισήμανση ειδικών σημαντικών τμημάτων του εγχειριδίου χρησιμοποιούνται προειδοποιήσεις, συστάσεις προσοχής και σημειώσεις.



ΠΡΟΕΙΔΟΠΟΙΗΣΗ: Χρησιμοποιείται όταν υπάρχει κίνδυνος τραυματισμού ή θανάτου του χειριστή ή άλλων παριστάμενων ατόμων, αν δεν τηρηθούν οι οδηγίες που παρέχονται στο εγχειρίδιο.



ΠΡΟΣΟΧΗ: Χρησιμοποιείται όταν υπάρχει κίνδυνος πρόκλησης ζημιάς στο προϊόν, σε άλλα υλικά ή στον παρακείμενο χώρο, αν δεν τηρηθούν οι οδηγίες που παρέχονται στο εγχειρίδιο.

Περιεχόμενα Χρησιμοποιείται για παροχή περισσότερων πληροφοριών, οι οποίες χρειάζονται σε μια δεδομένη κατάσταση.

Γενικές οδηγίες ασφαλείας



ΠΡΟΕΙΔΟΠΟΙΗΣΗ: Προτού χρησιμοποιήσετε το προϊόν, διαβάστε τις παρακάτω προειδοποιητικές οδηγίες.

- Αφαιρέστε την μπαταρία για να αποτρέψετε ακούσια εκκίνηση του προϊόντος.
- Αυτό το προϊόν είναι ένα επικίνδυνο εργαλείο εάν δεν είστε προσεκτικοί ή δεν το χρησιμοποιείτε σωστά. Αυτό το προϊόν μπορεί να προκαλέσει σοβαρό τραυματισμό ή θάνατο του χειριστή ή άλλων ατόμων.
- Μην χρησιμοποιείτε το προϊόν εάν τροποποιηθεί από τις αρχικές του προδιαγραφές. Μην αλλάξετε ένα εξάρτημα του προϊόντος χωρίς έγκριση από τον κατασκευαστή. Χρησιμοποιήστε μόνο εξαρτήματα που έχουν εγκριθεί από τον κατασκευαστή. Λόγω της εσφαλμένης συντήρησης μπορεί να προκληθεί τραυματισμός ή θάνατος.
- Ελέγξτε το προϊόν προτού το χρησιμοποιήσετε. Βλ. *Συσκευές ασφαλείας στο προϊόν στη σελίδα 570 και Συντήρηση στη σελίδα 578*. Μην χρησιμοποιείτε ελαττωματικά προϊόντα. Πραγματοποιείτε όλους τους ελέγχους ασφαλείας και τηρείτε τις οδηγίες συντήρησης και σέρβις που αναφέρονται στο παρόν εγχειρίδιο.
- Τα παιδιά πρέπει να εποπτεύονται ώστε να διασφαλιστεί ότι δεν παίζουν με το προϊόν. Μην επιτρέψετε ποτέ σε παιδιά ή άλλα μη εκπαιδευμένα σχετικά με τη χρήση του προϊόντος άτομα να χρησιμοποιούν το μηχάνημα ή/και την μπαταρία ή να πραγματοποιούν εργασίες συντήρησης σε αυτό. Η τοπική νομοθεσία πιθανώς να ορίζει την κατάλληλη ηλικία του χρήστη.
- Να διατηρείτε το προϊόν σε μια κλειδωμένη περιοχή για να αποτρέψετε την πρόσβαση σε παιδιά ή μη εγκεκριμένα άτομα.

- Αποθηκεύστε το προϊόν μακριά από παιδιά.
- Δεν επιτρέπονται, σε καμία περίπτωση, τροποποιήσεις στη σχεδίαση του προϊόντος χωρίς την έγκριση του κατασκευαστή. Πρέπει πάντα να χρησιμοποιείτε γνήσια αξεσουάρ. Η μη εξουσιοδοτημένη εκτέλεση τροποποιήσεων ή/και η χρήση μη γνήσιων αξεσουάρ μπορεί να οδηγήσει σε σοβαρό προσωπικό τραυματισμό ή θάνατο του χειριστή και άλλων ατόμων.

Περιεχόμενα Η χρήση μπορεί να ρυθμίζεται από εθνικούς ή τοπικούς κανονισμούς. Οι εκάστοτε κανονισμοί πρέπει να τηρούνται.

Γενικές προειδοποιήσεις ασφαλείας ηλεκτρικού εργαλείου



ΠΡΟΕΙΔΟΠΟΙΗΣΗ: Διαβάστε όλες τις προειδοποιήσεις ασφαλείας και όλες τις οδηγίες. Η μη τήρηση των προειδοποιήσεων και των οδηγιών μπορεί να προκαλέσει ηλεκτροπληξία, πυρκαγιά ή/και σοβαρό τραυματισμό.

Περιεχόμενα Φυλάσσετε τις προειδοποιήσεις και τις οδηγίες ώστε να ανατρέχετε αργότερα σε αυτές. Ο όρος "ηλεκτρικό εργαλείο" που χρησιμοποιείται στις προειδοποιήσεις αναφέρεται στο εργαλείο που τροφοδοτείται από το δίκτυο ρεύματος (με καλώδιο) ή στο εργαλείο που τροφοδοτείται από μπαταρία (χωρίς καλώδιο).

Ασφάλεια στο χώρο εργασίας

- Διατηρείτε το χώρο εργασίας καθαρό και με καλό φωτισμό. Οι ακατάστατοι ή σκοτεινοί χώροι ενέχουν τον κίνδυνο ατυχημάτων.
- Μην χειρίζεστε ηλεκτρικά εργαλεία σε εκρηκτικές ατμόσφαιρες, π.χ. παρουσία εύφλεκτων υγρών, αερίων ή σωματιδίων σκόνης. Τα ηλεκτρικά εργαλεία δημιουργούν σπινθήρες, οι οποίοι ενδέχεται να προκαλέσουν την ανάφλεξη των σωματιδίων ή των καπνών.
- Κατά το χειρισμό ενός ηλεκτρικού εργαλείου, δεν πρέπει να βρίσκονται κοντά παιδιά ή άλλοι παρευρισκόμενοι. Ενδέχεται να αποσπασούν την προσοχή σας, με αποτέλεσμα να χάσετε τον έλεγχο.

Ασφάλεια με το ηλεκτρικό ρεύμα

- Το βύσμα του ηλεκτρικού εργαλείου πρέπει να ταιριάζει στην πρίζα. Μην τροποποιείτε ποτέ το βύσμα. Μην χρησιμοποιείτε προσαρμογείς με γειωμένα ηλεκτρικά εργαλεία. Η χρήση μη τροποποιημένων φισ και συμβατών πριζών μειώνει τον κίνδυνο ηλεκτροπληξίας.
- Αποφεύγετε την επαφή του σώματος με γειωμένες επιφάνειες, όπως σωλήνες, καλοριφέρ, κουζίνες και μυγεία. Υπάρχει αυξημένος κίνδυνος

ηλεκτροπληξίας, εάν το σώμα σας έρθει σε επαφή με γείωση.

- Μην εκθέτετε ηλεκτρικά εργαλεία σε βροχή ή σε συνθήκες υγρασίας. Σε περίπτωση εισχώρησης νερού σε ηλεκτρικό εργαλείο, αυξάνεται ο κίνδυνος ηλεκτροπληξίας.
- Μην προκαλείτε φθορά στο καλώδιο. Μην χρησιμοποιείτε ποτέ το καλώδιο για τη μεταφορά, το τράβηγμα ή την αποσύνδεση του ηλεκτρικού εργαλείου. Φυλάσσετε το καλώδιο μακριά από θερμότητα, λάδια, αιχμηρές άκρες ή κινούμενα εξαρτήματα. Εάν το καλώδιο καταστραφεί ή εμπλακεί, αυξάνεται ο κίνδυνος ηλεκτροπληξίας.
- Όταν χρησιμοποιείτε ένα ηλεκτρικό εργαλείο σε εξωτερικό χώρο, χρησιμοποιήστε καλώδιο επέκτασης για χρήση σε εξωτερικό χώρο. Η χρήση καλωδίων κατάλληλων για εξωτερικό χώρο μειώνει τον κίνδυνο ηλεκτροπληξίας.
- Εάν δεν μπορεί να αποφευχθεί η χρήση ενός ηλεκτρικού εργαλείου σε τοποθεσίες με υγρασία, χρησιμοποιήστε ασφαλειοδιακόπτη προστασίας από διαρροές προς τη γείωση (GFCI). Η χρήση GFCI μειώνει τον κίνδυνο ηλεκτροπληξίας.

Προσωπική ασφάλεια

- Κίνδυνος! Μην χρησιμοποιείτε το μηχάνημα κοντά σε γραμμές παροχής ηλεκτρικού ρεύματος. Η μονάδα δεν έχει σχεδιαστεί για να παρέχει προστασία από ηλεκτροπληξία σε περίπτωση επαφής με ενάεριες γραμμές ηλεκτρικού ρεύματος. Συμβουλευθείτε την τοπική νομοθεσία για τις αποστάσεις ασφαλείας από ενάεριες γραμμές παροχής ηλεκτρικού ρεύματος και βεβαιωθείτε ότι η θέση λειτουργίας είναι ασφαλής, πριν από τη λειτουργία της αλυσίδας τριονιού του κλαδευτηριού.
- Να είστε προσεκτικοί, να παρακολουθείτε αυτό που κάνετε και να χρησιμοποιείτε την κοινή λογική όταν χρησιμοποιείτε ένα ηλεκτρικό εργαλείο. Μην χρησιμοποιείτε ηλεκτρικά εργαλεία όταν είστε κουρασμένοι ή υπό την επήρεια ναρκωτικών, αλκοόλ ή φαρμάκων. Μια στιγμή απροσεξίας, κατά το χειρισμό ηλεκτρικών εργαλείων, μπορεί να οδηγήσει σε σοβαρό τραυματισμό.
- Χρησιμοποιείτε ατομικό προστατευτικό εξοπλισμό. Φοράτε πάντοτε προστατευτικά γυαλιά. Ο εξοπλισμός προστασίας, όπως προστατευτική μάσκα αναπνοής, αντιοισμική παπούτσια ασφαλείας, κράνος ή προστατευτικά ακοής σε κατάλληλες συνθήκες, μειώνει τον κίνδυνο τραυματισμών.
- Φροντίστε ώστε να μην είναι εφικτή η ακούσια εκκίνηση. Βεβαιωθείτε ότι ο διακόπτης βρίσκεται στη θέση OFF προτού συνδέσετε το εργαλείο στην πηγή τροφοδοσίας ή/και στην μπαταρία και προτού πιάσετε ή μεταφέρετε το εργαλείο. Η μεταφορά των ηλεκτρικών εργαλείων, ενώ έχετε το χέρι σας στο διακόπτη ή η σύνδεση σε τσίζα των ηλεκτρικών εργαλείων με διακόπτη ενέχει τον κίνδυνο ατυχήματος.
- Αφαιρέστε τυχόν κλειδιά προσαρμογής ή σύμφιξης, πριν ενεργοποιήσετε το ηλεκτρικό εργαλείο. Ένα

κλειδί σύσφιξης ή προσαρμογής που παραμένει προσαρτημένο σε κινούμενο μέρος του ηλεκτρικού εργαλείου μπορεί να οδηγήσει σε τραυματισμό.

- **Μην υπερεκτιμάτε τις δυνατότητές σας. Να πατάτε καλά τα πόδια σας και να διατηρείτε την ισορροπία σας συνέχως.** Έτσι επιτυγχάνεται καλύτερος έλεγχος του ηλεκτρικού εργαλείου, σε τυχόν απρόβλεπτες καταστάσεις.
- **Φοράτε κατάλληλα ρούχα. Μην φοράτε φαρδιά ρούχα ή κοσμήματα. Φροντίστε ώστε τα μαλλιά, τα ρούχα και τα γάντια σας να βρίσκονται μακριά από τα κινούμενα μέρη.** Τα φαρδιά ρούχα, τα κοσμήματα ή τα μακριά μαλλιά ενδέχεται να πιαστούν σε κινούμενα μέρη.
- **Εάν παρέχονται διατάξεις για τη σύνδεση συστημάτων συλλογής και απομάκρυνσης σκόνης, βεβαιωθείτε ότι αυτές έχουν συνδεθεί και χρησιμοποιούνται σωστά.** Χρησιμοποιείτε σύστημα συλλογής σκόνης για να μειώσετε τους κινδύνους που σχετίζονται με τη σκόνη.
- **Ακόμη και αν χρησιμοποιείτε συχνά και είστε εξοικειωμένοι με τα εργαλεία, μην επαναπαύεστε και μην παραβλέπετε τις αρχές ασφαλείας των εργαλείων.** Μια απρόσπεκτη ενέργεια μπορεί να προκαλέσει σοβαρό τραυματισμό με κλάσμα του δευτερολέπτου.
- Η εκπομπή κραδασμών κατά την πραγματική χρήση του ηλεκτρικού εργαλείου μπορεί να διαφέρει από τη δηλωθείσα συνολική τιμή, ανάλογα με τους τρόπους χρήσης του εργαλείου. Οι χειριστές πρέπει να προσδιορίζουν τα μέτρα ασφάλειας για την προστασία τους που βασίζονται σε εκτίμηση της έκθεσης σε πραγματικές συνθήκες χρήσης (λαμβάνοντας υπόψη όλα τα μέρη του κύκλου λειτουργίας, όπως οι χρόνοι κατά τους οποίους το εργαλείο είναι απενεργοποιημένο και οι χρόνοι λειτουργίας ρελαντί , επιπρόσθετα της σκανδάλης).

Χρήση και φροντίδα των ηλεκτρικών εργαλείων

- **Μην ασκείτε μεγάλη δύναμη στο ηλεκτρικό εργαλείο.** Χρησιμοποιείτε το κατάλληλο ηλεκτρικό εργαλείο για την εφαρμογή σας. Το κατάλληλο ηλεκτρικό εργαλείο θα έχει καλύτερα αποτελέσματα για την εργασία σας και θα είναι ασφαλέστερο, στο βαθμό για τον οποίο είναι σχεδιασμένο.
- **Μην χρησιμοποιείτε το ηλεκτρικό εργαλείο, εάν δεν μπορεί να ενεργοποιηθεί και να απενεργοποιηθεί με το διακόπτη.** Ένα ηλεκτρικό εργαλείο που δεν μπορεί να ελεγχθεί από το διακόπτη είναι επικίνδυνο και πρέπει να επισκευαστεί.
- **Ηποσυνδέστε το βύσμα από την πηγή τροφοδοσίας ή/και αφαιρέστε την μπαταρία από το ηλεκτρικό εργαλείο, πριν πραγματοποιήσετε ρυθμίσεις, πριν αλλάξετε εξαρτήματα ή αποθηκεύσετε το εργαλείο.** Αυτά τα προληπτικά μέτρα ασφαλείας μειώνουν τον κίνδυνο ακούσιας εκκίνησης του ηλεκτρικού εργαλείου.
- **Φυλάσσετε τα ηλεκτρικά εργαλεία που βρίσκονται σε αδράνεια, μακριά από παιδιά και μην επιτρέπετε σε**

άτομα που δεν είναι εξοικειωμένα με αυτά ή με τις οδηγίες να χρησιμοποιούν το ηλεκτρικό εργαλείο. Τα ηλεκτρικά εργαλεία είναι επικίνδυνα στα χέρια μη εκπαιδευμένων χρηστών.

- **Φροντίστε για τη συντήρηση των ηλεκτρικών εργαλείων. Ελέγχετε για τυχόν μη ευθυγραμμισμένα ή μπλοκαρισμένα κινούμενα μέρη, ρωγμές στα διάφορα μέρη και κάθε άλλη κατάσταση που μπορεί να επηρεάζει τη λειτουργία του ηλεκτρικού εργαλείου. Σε περίπτωση ζημιάς, φροντίστε για την επισκευή του ηλεκτρικού εργαλείου πριν το χρησιμοποιήσετε.** Πολλά ατυχήματα προκαλούνται από ηλεκτρικά εργαλεία που δεν συντηρούνται σωστά.
- **Διατηρείτε τα εργαλεία κοπής αιχμηρά και καθαρά.** Εάν τα εργαλεία κοπής συντηρούνται σωστά, με αιχμηρές άκρες κοπής, είναι λιγότερο πιθανή η εμπλοκή τους και πιο εύκολος ο έλεγχός τους.
- **Χρησιμοποιείτε το ηλεκτρικό εργαλείο, τα εξαρτήματα και τα τρυπάνια σύμφωνα με τις οδηγίες αυτές, λαμβάνοντας υπόψη τις συνθήκες εργασίας και την εργασία που πρέπει να εκτελεστεί.** Η χρήση των ηλεκτρικών εργαλείων για εφαρμογές διαφορετικές από αυτές για τις οποίες προορίζονται μπορεί να οδηγήσει σε επικίνδυνες καταστάσεις.
- **Διατηρήστε τις χειρολαβές και τις επιφάνειες κρατήματος στεγνές και καθαρές, χωρίς λάδια και γράσο.** Οι ολισθηρές λαβές και επιφάνειες κρατήματος δεν επιτρέπουν τον ασφαλή χειρισμό και έλεγχο του εργαλείου σε απρόβλεπτες καταστάσεις.

Χρήση και φροντίδα εργαλείων μπαταρίας

- **Να επαναφορτίσετε μόνο με το φορτιστή που ορίζεται από τον κατασκευαστή.** Ένας φορτιστής κατάλληλος για έναν τύπο συστοιχίας μπαταριών μπορεί να δημιουργήσει κίνδυνο φωτιάς κατά τη χρήση με άλλη συστοιχία μπαταριών.
- **Χρησιμοποιήστε τα ηλεκτρικά εργαλεία μόνο με τις καθορισμένες συστοιχίες μπαταριών.** Η χρήση οποιασδήποτε άλλης μπαταρίας μπορεί να προκαλέσει κίνδυνο τραυματισμού και πυρκαγιάς.
- **Όταν η μπαταρία δεν χρησιμοποιείται, πρέπει να την φυλάσσετε μακριά από άλλα μεταλλικά αντικείμενα, όπως συνδετήρες, νομίσματα, κλειδιά, καρφιά, βίδες ή άλλα μικρά μεταλλικά αντικείμενα, που μπορεί να προκαλέσουν ένωση των πόλων.** Η βραχυκύκλωση των ακροδεκτών της μπαταρίας μεταξύ τους μπορεί να προκαλέσει εγκαύματα ή πυρκαγιά.
- **Σε περίπτωση ακατάλληλου χειρισμού, μπορεί να εκπληρωθεί υγρό από την μπαταρία. Αποφεύγετε κάθε επαφή. Σε περίπτωση τυχαίας επαφής, ξεπλύνετε με νερό. Εάν το υγρό έρθει σε επαφή με τα μάτια, ζητήστε επίσης ιατρική βοήθεια.** Η εκτόξευση υγρού από την μπαταρία μπορεί να προκαλέσει ερεθισμούς ή εγκαύματα.
- **Μην χρησιμοποιείτε μπαταρίες ή εργαλεία που έχουν υποστεί ζημιά ή μεταρροπές.** Οι μπαταρίες που έχουν υποστεί ζημιά ή τροποποίηση μπορεί να παρουσιάσουν απρόβλεπτη συμπεριφορά με αποτέλεσμα να προκαληθεί κίνδυνος πυρκαγιάς, έκρηξης ή τραυματισμού.

- **Μην εκθέτετε τις μπαταρίες ή τα εργαλεία σε φωτιά ή υπερβολική θερμοκρασία.** Η έκθεση σε φωτιά ή θερμοκρασίες πάνω από 130 °C/265 °F μπορεί να προκαλέσει έκρηξη.
- **Ακολουθήστε όλες τις οδηγίες φόρτισης και μην φορτίζετε τις μπαταρίες ή τα εργαλεία εκτός του εύρους θερμοκρασίας που προδιαγράφεται στις οδηγίες.** Η φόρτιση με λανθασμένο τρόπο ή σε θερμοκρασίες εκτός του προδιαγραφόμενου εύρους μπορεί να προκαλέσει ζημιά στην μπαταρία και αυξάνει τον κίνδυνο πυρκαγιάς.

Σέρβις

- **Αναθέστε το σέρβις του ηλεκτρικού σας εργαλείου σε εξειδικευμένο τεχνικό για επισκευή με τη χρήση μόνο παανομοίωτων ανταλλακτικών.** Έτσι θα διασφαλίζεται η διατήρηση της ασφάλειας του ηλεκτρικού εργαλείου.
- **Μην εκτελέτε εργασίες σέρβις σε κατεστραμμένες μπαταρίες.** Οι εργασίες σέρβις σε μπαταρίες θα πρέπει να εκτελούνται μόνο από τον κατασκευαστή ή από εξουσιοδοτημένα καταστήματα σέρβις.

Προειδοποιήσεις ασφαλείας για το κλαδευτήρι με μακριά λαβή - Προσωπική ασφάλεια

- **Όταν χρησιμοποιείτε το κλαδευτήρι με μακριά λαβή, πρέπει να φροντίζετε ώστε τα μέλη του σώματός σας να βρίσκονται σε απόσταση από την αλυσίδα του πριονιού. Προτού εκκινήσετε το κλαδευτήρι με μακριά λαβή, βεβαιωθείτε ότι η αλυσίδα του πριονιού δεν έρχεται σε επαφή με οτιδήποτε. Μια στιγμή απροσεξίας κατά τη χειρισμό των κλαδευτηρίων με μακριά λαβή μπορεί να προκαλέσει παγίδευση των ενδυμάτων ή του σώματός σας στην αλυσίδα του πριονιού.**
- **Πρέπει πάντα να κρατάτε το κλαδευτήρι με μακριά λαβή με το δεξί χέρι σας στην πίσω λαβή και το αριστερό στην μπροστινή λαβή. Η συγκράτηση του αλυσοπριονίου με τα χέρια σε αντίστροφη θέση αυξάνει τον κίνδυνο προσωπικού τραυματισμού και είναι μια ενέργεια που δεν πρέπει να κάνετε σε καμία περίπτωση.**
- **Να πιάνετε το κλαδευτήρι με μακριά λαβή μόνο από τις μονωμένες επιφάνειες των λαβών, καθώς η αλυσίδα πριονιού μπορεί να έρθει σε επαφή με την κρυφή καλωδίωση ή με το δικό της καλώδιο. Εάν η αλυσίδα πριονιού έρθει σε επαφή με ένα καλώδιο "υπό τάση" μπορεί να θέσει τα εκτεθειμένα μεταλλικά εξαρτήματα του κλαδευτηρίου με μακριά λαβή "υπό τάση" και να προκαλέσει ηλεκτροπληξία στο χειριστή.**
- **Χρησιμοποιήστε μέσα προστασίας των ματιών. Συνιστάται η χρήση πρόσθετου εξοπλισμού προστασίας της ακοής, των χεριών, των ποδιών και των πελμάτων. Ο κατάλληλος εξοπλισμός προστασίας μειώνει τον κίνδυνο τραυματισμού από τα εκτοξευόμενα θραύσματα ή από τυχαία επαφή με την αλυσίδα πριονιού.**
- **Μην χειρίζεστε το αλυσοπριόνιο ενώ είστε ανεβασμένοι σε δέντρα, σκάλες, ταράτσες ή οποιαδήποτε ασταθή στηρίγματα. Η χρήση του**

αλυσοπριονίου με αυτόν τον τρόπο αυτό μπορεί να οδηγήσει σε σοβαρό τραυματισμό.

- **Διατηρήστε σταθερό πάτημα και χρησιμοποιείτε το αλυσοπριόνιο μόνο όταν στέκεστε σε σταθερή, ασφαλή και επίπεδη επιφάνεια.** Οι ολισθηρές ή ασταθείς επιφάνειες μπορεί να προκαλέσουν απώλεια ισορροπίας ή ελέγχου του κλαδευτηρίου με μακριά λαβή.
- **Όταν κόβετε κλαδιά που βρίσκονται υπό μηχανική τάση, πρέπει να είστε σε εγρήγορη για ενδεχόμενα πνίγματα επαναφοράς.** Όταν απελευθερώνεται η μηχανική τάση που ασκείται στις ίνες του ξύλου, το κλαδί μπορεί να χτυπήσει το χειριστή ή/και να θέσει το κλαδευτήρι με μακριά λαβή εκτός ελέγχου.
- **Επιδείξτε μεγάλη προσοχή κατά την κοπή βεργών και δενδρουλλίων. Το λυγρό υλικό μπορεί να μαγκώσει στην αλυσίδα πριονιού και να εκτοξευτεί σαν μαστίγια προς το μέρος σας ή να σας κάνει να χάσετε την ισορροπία σας.**
- **Ακολουθήστε τις οδηγίες για τη λίπανση, το τέντωμα της αλυσίδας και την αλλαγή της λάμας και της αλυσίδας. Η ακατάλληλη τέντωμένη ή χωρίς κατάλληλη λίπανση αλυσίδα μπορεί είτε να σπάσει είτε να αυξήσει τον κίνδυνο πνίγματος.**
- **Όταν μεταφέρετε το κλαδευτήρι με μακριά λαβή, πρέπει να το κρατάτε από την μπροστινή λαβή, να το έχετε απενεργοποίησι και να μην το πλησιάζετε στο σώμα σας. Κατά τη μεταφορά ή την αποθήκευση του κλαδευτηρίου με μακριά λαβή, πρέπει πάντα να τοποθετείτε το κάλυμμα της λάμας οδήγησης. Ο σωστός χειρισμός του κλαδευτηρίου με μακριά λαβή μειώνει την πιθανότητα τυχαίας επαφής με την κινούμενη αλυσίδα πριονιού.**
- **Κόβετε μόνο ξύλο. Μην χρησιμοποιείτε το κλαδευτήρι με μακριά λαβή για σκοπούς για τους οποίους δεν προορίζεται. Για παράδειγμα: μην χρησιμοποιείτε το κλαδευτήρι με μακριά λαβή για την κοπή μετάλλου, πλαστικού, λιθοδομής ή μη ξύλινων δομικών υλικών. Η χρήση του κλαδευτηρίου με μακριά λαβή για εργασίες διαφορετικές από τις προβλεπόμενες μπορεί να οδηγήσει σε επικίνδυνες καταστάσεις.**
- **Διατηρήστε τις χειρολαβές στεγνές, καθαρές και χωρίς λάδια και γράσο. Οι χειρολαβές με γράσο ή λάδια είναι ολισθηρές και προκαλούν απώλεια ελέγχου.**
- **Μην επιχειρήσετε να κόψετε δέντρα, αν δεν έχετε κατανοήσει τους κινδύνους και τους τρόπους αποφυγής τους. Μπορεί να προκύψει σοβαρός τραυματισμός του χειριστή ή των παριστάμενων κατά την κοπή δέντρων.**
- **Αυτό το κλαδευτήρι με μακριά λαβή δεν προορίζεται για κοπή δέντρων. Η χρήση του κλαδευτηρίου με μακριά λαβή για εργασίες διαφορετικές από τις προβλεπόμενες μπορεί να οδηγήσει σε σοβαρό τραυματισμό του χειριστή ή των παριστάμενων.**
- **Συνιστάται ιδιαίτερα κατά την πρώτη χρήση του εργαλείου να εξασκηθείτε κόβοντας ξύλα σε βάση ή κλίνη κοπής με πριόνι.**

Απίες και πρόληψη κλωστήματος από το χειριστή

Μπορεί να προκύψει κλώστημα (τίναγμα) όταν η μύτη ή το άκρο της λάμας οδήγησης ακουμπήσει σε ένα αντικείμενο ή όταν το ξύλο διπλώσει και παγιδεύσει το κλαδευτήρι με μακριά λαβή στο σημείο κοπής. Σε μερικές περιπτώσεις, η επαφή του άκρου μπορεί να προκαλέσει απότομη αντίστροφη αντίδραση, τινάζοντας τη λάμα οδηγού προς τα επάνω και προς τα πίσω προς το χειριστή. Εάν το κλαδευτήρι με μακριά λαβή παγιδευτεί στο πάνω μέρος της λάμας οδήγησης μπορεί να σπρώξει απότομα τη λάμα οδήγησης προς τον χειριστή. Κάθε μία από αυτές τις αντιδράσεις μπορεί να προκαλέσει απώλεια του ελέγχου του κλαδευτηριού με μακριά λαβή, με αποτέλεσμα να προκύψει σοβαρός τραυματισμός. Μην βασίζεστε αποκλειστικά στις ενσωματωμένες διατάξεις ασφάλειας του κλαδευτηριού με μακριά λαβή. Ως χρήστης του κλαδευτηριού με μακριά λαβή, πρέπει να λαμβάνετε πολλά μέτρα για να προλαμβάνετε τα ατυχήματα ή τους τραυματισμούς όταν εκτελείτε τις εργασίες κοπής σας. Το κλώστημα (τίναγμα) είναι το αποτέλεσμα λανθασμένης χρήσης του κλαδευτηριού ή/και εσφαλμένων διαδικασιών ή συνθηκών και μπορεί να αποφευχθεί λαμβάνοντας κατάλληλα μέτρα προφύλαξης, όπως αυτά που αναφέρονται παρακάτω:

- **Πιάστε γερά το κλαδευτήρι με μακριά λαβή, με τους αντίχειρες και τα δάκτυλα να περιβάλλουν τις λαβές του, κρατήστε το και με τα δύο χέρια και διατηρήστε το σώμα και το χέρι σας σε θέση που επιτρέπει την αντίσταση στις δυνάμεις κλωστήματος.** Οι δυνάμεις κλωστήματος μπορούν να ελεγχθούν από το χειριστή, εφόσον λαμβάνονται κατάλληλες προφυλάξεις. Μην αφήνετε το κλαδευτήρι με μακριά λαβή.
- **Μην τεντώνετε υπερβολικά και μην κόβετε σε ύψος πάνω από τον ώμο σας.** Αυτό εμποδίζει την ακούσια επαφή του άκρου και παρέχει καλύτερο έλεγχο του κλαδευτηριού με μακριά λαβή σε απρόβλεπτες καταστάσεις.
- **Πρέπει να χρησιμοποιείτε μόνο τις λάμες οδήγησης και τα κλαδευτήρια με μακριά λαβή που ορίζει ο κατασκευαστής.** Εάν χρησιμοποιηθούν λάθος λάμες οδήγησης και κλαδευτήρια με μακριά λαβή, μπορεί να κοπεί η αλυσίδα ή/και να προκύψει κλώστημα.
- **Ακολουθήστε τις οδηγίες ακονίσματος και συντήρησης του κατασκευαστή για το κλαδευτήρι με μακριά λαβή.** Αν μειωθεί το ύψος του διαμετρήματος βάθους κοπής μπορεί να οδηγήσει σε αυξημένο κλώστημα.

Γενικές προειδοποιήσεις ασφαλείας για το κλαδευτήρι με μακριά λαβή

Ακολουθήστε όλες τις οδηγίες όταν απομακρύνετε υλικά που μπλοκάρουν τη λειτουργία ή όταν αποθηκεύετε ή συντηρείτε το κλαδευτήρι με μακριά λαβή. Βεβαιωθείτε ότι ο διακόπτης είναι στη θέση απενεργοποίησης και η μπαταρία έχει αφαιρεθεί. Η μη αναμενόμενη ενεργοποίηση του κλαδευτηριού με μακριά λαβή όταν

απομακρύνετε υλικά που μπλοκάρουν τη λειτουργία του ή όταν το συντηρείτε μπορεί να οδηγήσει σε σοβαρό τραυματισμό.

Προσωπικός εξοπλισμός προστασίας



ΠΡΟΕΙΔΟΠΟΙΗΣΗ: Προτού χρησιμοποιήσετε το προϊόν, διαβάστε τις παρακάτω προειδοποιητικές οδηγίες.

- Όταν χρησιμοποιείτε το προϊόν, να φοράτε πάντα εγκεκριμένο προσωπικό εξοπλισμό προστασίας. Ο προσωπικός εξοπλισμός προστασίας δεν μπορεί να εξαλείψει τον κίνδυνο τραυματισμών, ωστόσο μειώνει τη σοβαρότητά τους σε περίπτωση ατυχήματος. Ο αντιπρόσωπος θα σας βοηθήσει να επιλέξετε το σωστό εξοπλισμό.
- Χρησιμοποιήστε κράνος εάν υπάρχει πιθανότητα να πέσουν αντικείμενα πάνω σας.

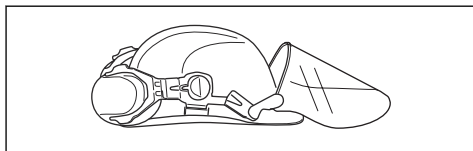

- Χρησιμοποιείτε εγκεκριμένα προστατευτικά ακοής.

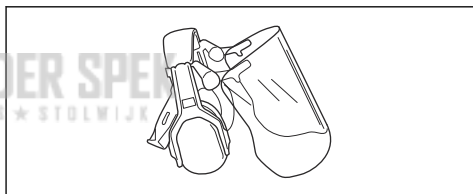

- Χρησιμοποιείτε εγκεκριμένη προστασία των ματιών. Εάν χρησιμοποιείτε προστατευτικό γείσο, πρέπει επίσης να χρησιμοποιείτε πάντα εγκεκριμένα προστατευτικά γυαλιά. Τα εγκεκριμένα προστατευτικά γυαλιά πρέπει να συμμορφώνονται με το πρότυπο ANSI Z87.1 στις Η.Π.Α. ή το πρότυπο EN 166 στις χώρες της Ε.Ε.

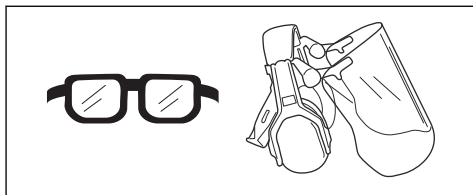

- Όταν χρειάζεται, να χρησιμοποιείτε γάντια, για παράδειγμα κατά την τοποθέτηση, την επιθεώρηση ή τον καθαρισμό του εξοπλισμού κοπή.

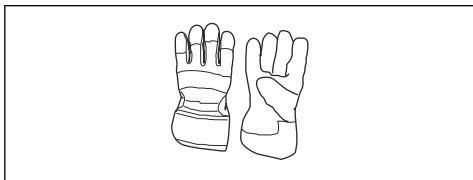

- Χρησιμοποιείτε μπότες προστασίας ή παπούτσια με αντιολισθητική σόλα.



- Να χρησιμοποιείτε παντελόνι για προστασία από αλυσσπρίονα.
- Να φοράτε πάντα ανθεκτικό μακρύ παντελόνι και μακριά μανίκια. Να μην φοράτε φαρδιά ρούχα που μπορεί να πιαστούν σε κλωνάρια και κλαδιά. Μην φοράτε κοσμήματα, κοντά παντελόνια, ανοιχτά παπούτσια και μην είστε ζυπόλυτοι. Να δένετε τα μαλλιά σας καλά πάνω από το ύψος των ώμων.
- Να φροντίζετε να υπάρχει εξοπλισμός πρώτων βοηθειών σε κοντινή απόσταση.

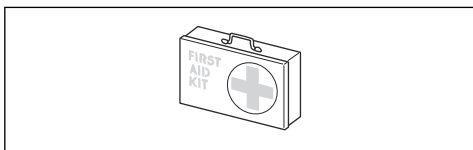

Συσκευές ασφαλείας στο προϊόν



ΠΡΟΕΙΔΟΠΟΙΗΣΗ: Προτού χρησιμοποιήσετε το προϊόν, διαβάστε τις παρακάτω προειδοποιητικές οδηγίες.

Σε αυτή την ενότητα περιγράφονται τα χαρακτηριστικά ασφαλείας του προϊόντος, ο σκοπός του καθώς και ο τρόπος διεξαγωγής των ελέγχων και της συντήρησης για τη διασφάλιση της σωστής λειτουργίας του. Διαβάστε τις οδηγίες κάτω από την επικεφαλίδα *Επισκόπηση προϊόντος στη σελίδα 563*, για να μάθετε πού βρίσκονται αυτά τα εξαρτήματα στο προϊόν σας.

Η διάρκεια ζωής του προϊόντος μπορεί να μειωθεί και ο κίνδυνος ατυχημάτων να αυξηθεί, εάν η συντήρηση του προϊόντος δεν πραγματοποιείται σωστά και εάν το σέρβις ή/και οι επισκευές δεν εκτελούνται επαγγελματικά.

Εάν χρειαστείτε περισσότερες πληροφορίες, επικοινωνήστε με τον πλησιέστερο αντιπρόσωπο σέρβις.



ΠΡΟΕΙΔΟΠΟΙΗΣΗ: Μην χρησιμοποιείτε ποτέ ένα προϊόν με ελαττωματικά εξαρτήματα ασφαλείας. Ο εξοπλισμός ασφαλείας του προϊόντος πρέπει να επιθεωρείται και να συντηρείται όπως περιγράφεται σε αυτήν την ενότητα. Εάν το προϊόν αποτύχει σε οποιοδήποτε από αυτούς τους ελέγχους, επικοινωνήστε με τον αντιπρόσωπο σέρβις για την επισκευή του.



ΠΡΟΣΟΧΗ: Όλες οι εργασίες σέρβις και επισκευής στο μηχάνημα απαιτούν ειδική εκπαίδευση. Αυτό ισχύει ιδιαίτερα για τον εξοπλισμό ασφαλείας του μηχανήματος. Εάν το μηχάνημά σας αποτύχει σε κάποιον από αυτούς τους ελέγχους που περιγράφονται παρακάτω, επικοινωνήστε με τον αντιπρόσωπο σέρβις. Όταν αγοράζετε οποιοδήποτε από τα προϊόντα μας, σας εγγυώμαστε τη διαθεσιμότητα επαγγελματικών επισκευών και σέρβις. Εάν το κατάστημα λιανικής πώλησης από όπου προμηθευτήκατε το μηχάνημα δεν είναι αντιπρόσωπος σέρβις, ζητήστε από το κατάστημα τη διεύθυνση του πλησιέστερου αντιπροσώπου σέρβις.

Για να ελέγξετε το ηλεκτρολόγιο

1. Πατήστε παρατεταμένα το κουμπιό εκκίνησης/ διακοπής λειτουργίας (A).

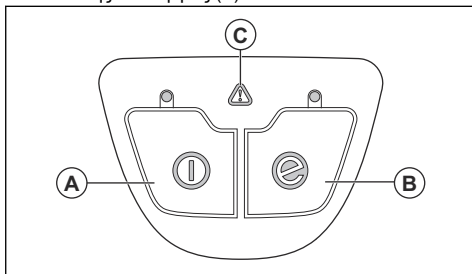

- a) Το προϊόν είναι ενεργοποιημένο, όταν η λυχνία LED είναι αναμμένη.
 - b) Το προϊόν είναι απενεργοποιημένο, όταν η λυχνία LED είναι σβηστή.
2. Ανατρέξτε στην ενότητα *Εκκίνηση της λειτουργίας εξοικονόμησης SavE στη σελίδα 577* για τη λειτουργία του κουμπιού SavE (B).
 3. Ανατρέξτε στην ενότητα *Αντιμετώπιση προβλημάτων στη σελίδα 585* αν η προειδοποιητική ένδειξη (C) είναι αναμμένη ή αναβοσβήνει.

Έλεγχος της ασφάλειας της σκανδάλης γκαζιού

Η ασφάλεια της σκανδάλης γκαζιού αποτρέπει τυχόν ακούσια λειτουργία. Εάν απελευθερώσετε τη χειρολαβή, η σκανδάλη γκαζιού και η ασφάλεια της σκανδάλης γκαζιού επιστρέφουν στην αρχική τους θέση.

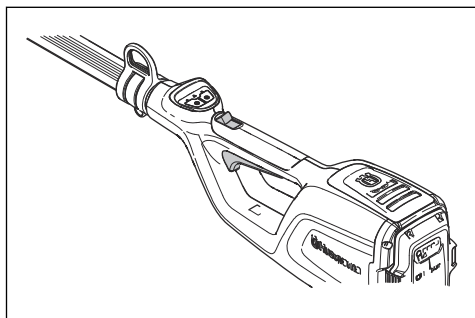

1. Βεβαιωθείτε ότι η σκανδάλη γκαζιού είναι ασφαλισμένη, όταν η ασφάλεια βρίσκεται στην αρχική της θέση.

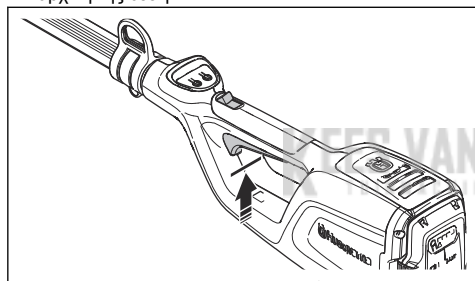

2. Τραβήξτε και απελευθερώστε την ασφάλεια και βεβαιωθείτε ότι επιστρέφει στην αρχική της θέση.

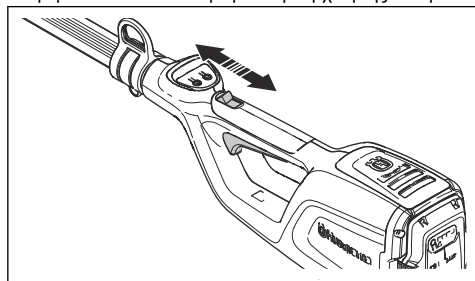

3. Βεβαιωθείτε ότι η σκανδάλη γκαζιού και η ασφάλεια κινούνται ελεύθερα και ότι το ελατήριο επαναφοράς λειτουργεί σωστά.

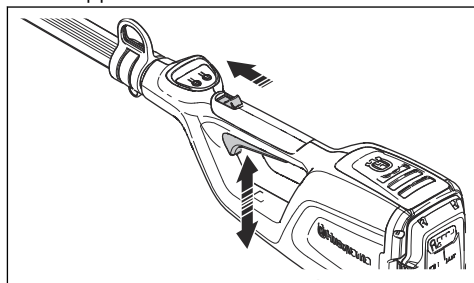

4. Εκκινήστε το προϊόν, βλ. *Εκκίνηση λειτουργίας του προϊόντος στη σελίδα 576*.
5. Ανοίξτε τέρμα το γκάζι.
6. Απελευθερώστε τη σκανδάλη γκαζιού και βεβαιωθείτε ότι το παρελκόμενο κοπής σταματά εντελώς.

Οδηγίες ασφαλείας για τον εξοπλισμό κοπής



ΠΡΟΕΙΔΟΠΟΙΗΣΗ: Πρωτού χρησιμοποιήσετε το προϊόν, διαβάστε τις παρακάτω προειδοποιητικές οδηγίες.

- Χρησιμοποιείτε μόνο τους εγκεκριμένους συνδυασμούς λάμας οδήγησης/αλυσίδας πριονιού και εξοπλισμού ακονίσματος. Για οδηγίες, ανατρέξτε στην ενότητα *Συντήρηση στη σελίδα 578*.
- Όταν χρησιμοποιείτε ή εκτελείτε εργασίες συντήρησης στην αλυσίδα του πριονιού, πρέπει να φοράτε προστατευτικά γάντια. Μια αλυσίδα πριονιού που δεν κινείται μπορεί επίσης να προκαλέσει τραυματισμούς.
- Διατηρείτε τα κοπτικά δόντια σωστά ακονισμένα. Φροντίστε να ακολουθείτε τις οδηγίες και να χρησιμοποιείτε τον συνιστώμενο οδηγό ακονίσματος. Μια αλυσίδα πριονιού που έχει υποστεί ζημιά ή δεν είναι σωστά ακονισμένη αυξάνει τον κίνδυνο ατυχημάτων.

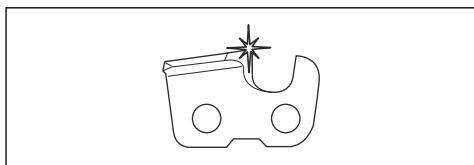

- Διατηρείτε τη σωστή ρύθμιση του μετρητή βάθους. Φροντίστε να ακολουθείτε τις οδηγίες και να χρησιμοποιείτε τη συνιστώμενη ρύθμιση του μετρητή

βάθους. Μια πολύ μεγάλη ρύθμιση του μετρητή βάθους αυξάνει τον κίνδυνο κλωστήματος.

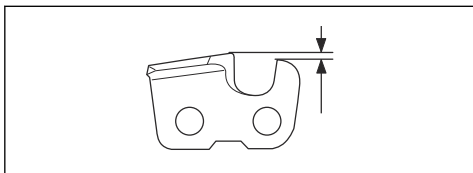

- Βεβαιωθείτε ότι η αλυσίδα του πριονιού έχει τη σωστή τάνυση. Αν η αλυσίδα του πριονιού δεν είναι καλά σφιγμένη πάνω στη λάμα οδήγησης, μπορεί να εκτροχιαστεί. Εάν το τέντωμα της αλυσίδας του πριονιού δεν είναι σωστό, αυξάνεται η φθορά στη λάμα οδήγησης, στην αλυσίδα και στον οδοντωτό τροχό μετάδοσης κίνησης. Ανατρέξτε στην ενότητα *Αξεσουάρ στη σελίδα 588*.

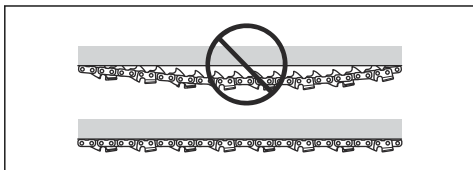

- Πραγματοποιείτε τακτικά συντήρηση του εξοπλισμού κοπής και λιπαίνετε τον σωστά. Εάν η αλυσίδα του πριονιού δεν λιπαίνεται σωστά, αυξάνεται ο κίνδυνος φθοράς της λάμας οδήγησης, της αλυσίδας και του οδοντωτού τροχού μετάδοσης κίνησης.

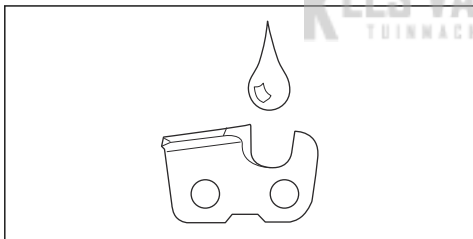

Οδηγίες ασφαλείας για τη λειτουργία



ΠΡΟΕΙΔΟΠΟΙΗΣΗ: Προτού χρησιμοποιήσετε το προϊόν, φροντίστε να διαβάσετε και να τηρείτε τις παρακάτω προειδοποιητικές οδηγίες.

- Βεβαιωθείτε ότι δεν υπάρχουν άτομα ή ζώα σε απόσταση μικρότερη από 15 m (50 ft) κατά τη διάρκεια της εργασίας. Όταν εργάζονται πολλοί χειριστές στην ίδια περιοχή, η απόσταση ασφαλείας πρέπει να είναι τουλάχιστον 15 m. Διαφορετικά, υπάρχει κίνδυνος σοβαρού τραυματισμού. Εάν πλησιάσει κάποιος, απενεργοποιήστε αμέσως το προϊόν. Μην περιστρέφετε ποτέ το προϊόν προς καμία κατεύθυνση, εάν δεν ελέγξετε πρώτα πίσω σας για να βεβαιωθείτε ότι δεν υπάρχει κανείς εντός της ζώνης ασφαλείας.

- Μην χρησιμοποιείτε ποτέ το προϊόν όταν επικρατούν άσχημες καιρικές συνθήκες, όπως πυκνή ομίχλη, δυνατή βροχή, ισχυροί άνεμοι, έντονο ψύχος κ.λπ. Ο υπερβολικά ζεστός καιρός μπορεί να προκαλέσει υπερθέρμανση του μηχανήματος. Η εργασία με άσχημες καιρικές συνθήκες είναι κουραστική και συχνά επιφέρει πρόσθετους κινδύνους, όπως παγωμένο έδαφος, κεραυνούς, μη αναμενόμενη κατεύθυνση ρίψης κ.λπ.
- Μην επιτρέπετε σε παιδιά να χρησιμοποιούν το προϊόν ή να βρίσκονται κοντά σε αυτό. Δεδομένου ότι η εκκίνηση του μηχανήματος γίνεται εύκολα, τα παιδιά μπορούν να το θέσουν σε λειτουργία εάν δεν βρίσκονται υπό συνεχή επίτηρηση. Αυτό μπορεί να οδηγήσει σε σοβαρό προσωπικό τραυματισμό. Αποσυνδέετε πάντα την μπαταρία όταν το μηχάνημα δεν βρίσκεται υπό στενή επίτηρηση.
- Βεβαιωθείτε ότι άτομα, ζώα ή άλλοι παράγοντες δεν μπορούν να επηρεάσουν τον έλεγχο του προϊόντος και ότι δεν έρχονται σε επαφή με το εξάρτημα κοπής ή με αντικείμενα που εκσφενδονίζονται από το εξάρτημα κοπής.
- Να επιδεικνύετε ιδιαίτερη προσοχή για τυχόν προειδοποιητικά σήματα ή κραυγές όταν φοράτε τα προστατευτικά ακοής. Βγάζετε πάντα τα προστατευτικά ακοής μόλις σταματήσει το προϊόν.
- Η υπερέκθεση σε κραδασμούς μπορεί να προκαλέσει βλάβη στο κυκλοφορικό ή νευρικό σύστημα σε άτομα με βεβαρημένο κυκλοφορικό. Αν αισθανθείτε συμπτώματα υπερέκθεσης σε κραδασμούς, επικοινωνήστε με το γιατρό σας. Παραδείγματα τέτοιων συμπτωμάτων είναι το μούδιασμα, η απώλεια αίσθησης, οι σουβλιές, ο πόνος, η μίκιή ατονία και η αλλαγή στο χρώμα ή την κατάσταση του δέρματος. Τα συμπτώματα αυτά συνήθως εμφανίζονται στα δάχτυλα, τις παλάμες ή τους καρπούς.
- Μην χρησιμοποιείτε ποτέ παρελκόμενο κοπής χωρίς εγκεκριμένο προστατευτικό. Εάν τοποθετηθεί λανθασμένο ή ελαττωματικό προστατευτικό, μπορεί να προκληθεί σοβαρός προσωπικός τραυματισμός.
- Προτού εκτελέσετε οποιαδήποτε εργασία στο προϊόν, πρέπει πάντα να το απενεργοποιήσετε, να αφαιρέτε την μπαταρία και να βεβαιώνεστε ότι ο εξοπλισμός κοπής έχει σταματήσει εντελώς. Εάν δεν ακολουθήσετε τις οδηγίες ακονίσματος, αυξάνεται σημαντικά ο κίνδυνος κλωστήματος.
- Εάν προκύψει μια κατάσταση όπου δεν είστε σίγουροι για το πώς πρέπει να προχωρήσετε, θα πρέπει να ζητήσετε τη συμβουλή ειδικού. Επικοινωνήστε με τον αντιπρόσωπο ή το συνεργείο σας. Αποφεύγετε τις καταστάσεις χρήσης, τις οποίες θεωρείτε πέραν των δυνατοτήτων σας.
- Αποφεύγετε τις καταστάσεις χρήσης, τις οποίες θεωρείτε πέραν των δυνατοτήτων σας.
- Μην χρησιμοποιείτε ποτέ το προϊόν εάν είστε κουρασμένοι, υπό την επήρεια αλκοόλ ή ναρκωτικών, φαρμακευτικής αγωγής ή άλλων ουσιών που μπορεί να επηρεάσουν την όραση, την εγρήγορση, το συντονισμό ή την κρίση σας.

- Εάν το άκρο της λάμας οδήγησης έρθει σε επαφή με κάποιο σταθερό αντικείμενο, το προϊόν μπορεί να εκσφενδονιστεί απότομα προς το πλάι. Αυτό ονομάζεται κλώσημα (τίναγμα). Το κλώσημα μπορεί να είναι τόσο βίαιο, ώστε να προκαλέσει εκτόξευση του προϊόντος/του χειριστή προς οποιαδήποτε κατεύθυνση και απώλεια ελέγχου του προϊόντος. Αποφύγετε την κοπή με την άκρη της λάμας.
- Μην χρησιμοποιείτε το προϊόν παρά μόνο όταν έχετε τη δυνατότητα να καλέσετε βοήθεια σε περίπτωση ατυχήματος.
- Φροντίστε να διατηρείτε μια καλή ισορροπία και σταθερό πάτημα. Βεβαιωθείτε ότι μπορείτε να μετακινήσετε και να σταθείτε όρθιοι με ασφάλεια. Ελέγξτε την περιοχή γύρω σας για πιθανά εμπόδια (ρίζες, βράχια, κλαδιά, χαντάκια κ.λπ.) για την περίπτωση που χρειαστεί να μετακινήσετε ξαφνικά. Να είστε ιδιαίτερα προσεκτικοί όταν εργάζεστε σε έδαφος με κλίση.
- Να επιθεωρείτε πάντα τον χώρο εργασίας. Να απομακρύνετε όλα τα ελεύθερα αντικείμενα, όπως πέτρες, σπασμένα γυαλιά, καρφιά, ασφάλινα σύρματα, σχοινιά κ.λπ. που μπορούν να εκσφενδονιστούν ή να τυλιχτούν γύρω από το εξάρτημα κοπής.
- Πρέπει να είστε ιδιαίτερα προσεκτικοί όταν κόβετε ένα δέντρο που βρίσκεται υπό μηχανική τάση. Ένα δέντρο που βρίσκεται υπό μηχανική τάση μπορεί να επανέλθει απότομα στην κανονική του θέση πριν ή μετά την κοπή του. Εάν τοποθετήσετε το σώμα σας λανθασμένα ή εκτελέσετε την κοπή σε λάθος σημείο, το δέντρο μπορεί να χτυπήσει εσάς ή το προϊόν, με αποτέλεσμα να χάσετε τον έλεγχο. Και στις δύο περιπτώσεις μπορεί να προκληθεί σοβαρός προσωπικός τραυματισμός.
- Να διατηρείτε καλή ισορροπία και σταθερό πάτημα.
- Χρησιμοποιήστε την εξάρτηση για να στηρίξετε το βάρος του προϊόντος και να διευκολύνετε το χειρισμό του.
- Να κρατάτε πάντα το προϊόν και με τα δύο χέρια. Να κρατάτε το προϊόν στη δεξιά πλευρά του σώματός σας.

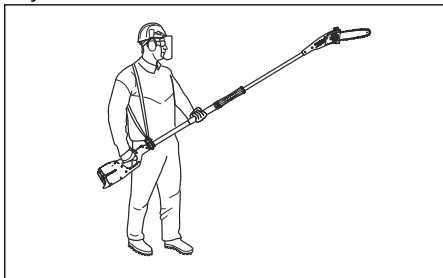

- Απενεργοποιήστε το προϊόν προτού μετακινήσετε σε άλλη περιοχή. Τοποθετήστε το προστατευτικό μεταφοράς προτού μεταφέρετε ή μετακινήσετε το προϊόν σε οποιαδήποτε απόσταση.

- Μην αφήνετε ποτέ το προϊόν κάτω όταν βρίσκεται σε λειτουργία, παρά μόνο αν μπορείτε να το παρακολουθείτε ανεμπόδιστα.
- Εάν το προϊόν χρησιμοποιείται σε θερμοκρασίες κάτω από -10 °C, τόσο το ίδιο το προϊόν όσο και η μπαταρία πρέπει να αποθηκεύονται σε θερμαινόμενο χώρο για τουλάχιστον 24 ώρες πριν από την έναρξη της εργασίας.
- Μην στέκεστε ποτέ ακριβώς κάτω από ένα κλαδί που κόβετε. Αυτό μπορεί να προκαλέσει σοβαρό ή ακόμη και θανατηφόρο τραυματισμό.
- Τηρείτε τους ισχύοντες κανονισμούς ασφαλείας για εργασίες κοντά σε εναέριες γραμμές ρεύματος.
- Αυτό το προϊόν δεν διαθέτει ηλεκτρική μόνωση. Εάν το προϊόν ακουμπήσει ή πλησιάσει σε ηλεκτρικές γραμμές υψηλής τάσης μπορεί να προκληθεί θάνατος ή σοβαρός τραυματισμός. Το ηλεκτρικό ρεύμα μπορεί να "μεταπηδήσει" από ένα σημείο σε ένα άλλο με τη δημιουργία ηλεκτρικού τόξου. Όσο υψηλότερη είναι η τάση, τόσο μεγαλύτερη είναι η απόσταση που μπορεί να υπερπηδήσει το ηλεκτρικό ρεύμα. Το ηλεκτρικό ρεύμα μπορεί επίσης να περάσει μέσα από κλαδιά ή άλλα αντικείμενα, ειδικά εάν είναι βρεγμένα. Πρέπει να διατηρείτε πάντα το προϊόν σε απόσταση τουλάχιστον 10 m από τις ηλεκτρικές γραμμές υψηλής τάσης ή/και οποιαδήποτε αντικείμενα που ακουμπούν σε αυτές. Εάν πρέπει να εργαστείτε εντός αυτής της απόστασης ασφαλείας πρέπει πάντα να επικοινωνείτε με την αντίστοιχη επιχείρηση ηλεκτρισμού για να βεβαιωθείτε ότι έχει απενεργοποιηθεί η τροφοδοσία προτού ξεκινήσετε την εργασία σας.
- Τα ελαττωματικά παρελκόμενα κοπής μπορεί να αυξήσουν τον κίνδυνο ατυχημάτων.

Ασφάλεια μπαταρίας



ΠΡΟΕΙΔΟΠΟΙΗΣΗ: Προτού χρησιμοποιήσετε το προϊόν, διαβάστε τις παρακάτω προειδοποιητικές οδηγίες.

- Η συνιστώμενη μπαταρία είναι BLi10. Οι μπαταρίες φέρουν κωδικοποίηση λογισμικού.
- Χρησιμοποιήστε την επαναφορτιζόμενη μπαταρία BLi10 ως πηγή ρεύματος αποκλειστικά για τα συναφή προϊόντα Husqvarna. Για την αποφυγή τραυματισμών, μην χρησιμοποιείτε την μπαταρία ως πηγή ηλεκτρικής ισχύος για άλλες συσκευές.
- Κίνδυνος ηλεκτροπληξίας. Μην συνδέετε τους πόλους της μπαταρίας σε κλειδιά, νομίσματα, βίδες ή άλλα μεταλλικά αντικείμενα. Αυτό μπορεί να προκαλέσει βραχυκύκλωμα της μπαταρίας.
- Μην χρησιμοποιείτε μπαταρίες που δεν είναι επαναφορτιζόμενες.
- Μην τοποθετείτε αντικείμενα μέσα στις εγκοπές αερισμού της μπαταρίας.
- Διατηρείτε την μπαταρία μακριά από την ηλιακή ακτινοβολία, τη θερμότητα ή τις γυμνές φλόγες. Η μπαταρία μπορεί να προκαλέσει εγκαύματα ή/και χημικά εγκαύματα.

- Διατηρείτε την μπαταρία μακριά από συνθήκες βροχής και υγρασίας.
- Διατηρείτε την μπαταρία μακριά από πηγές μικροκυμάτων και υψηλής πίεσης.
- Μην προσπαθήσετε να αποσυναρμολογήσετε ή να διαλύσετε την μπαταρία.
- Μην αφήνετε το οξύ της μπαταρίας να έρθει σε επαφή με το δέρμα σας. Το οξύ της μπαταρίας προκαλεί τραυματισμούς στο δέρμα, διάβρωση και εγκαύματα. Σε περίπτωση επαφής του οξέος με τα μάτια, μην τα τριβετε και ξεπλύνετε τα με νερό για τουλάχιστον 15 λεπτά. Εάν το οξύ της μπαταρίας έρθει σε επαφή με το δέρμα σας, πρέπει να καθαρίσετε το δέρμα με μεγάλη ποσότητα νερού και σαπούνι. Αναζητήστε ιατρική βοήθεια.
- Χρησιμοποιήστε την μπαταρία σε θερμοκρασίες μεταξύ -10 °C (14 °F) και 40 °C (104 °F).
- Μην καθαρίζετε την μπαταρία ή το φορτιστή μπαταρίας με νερό. Ανατρέξτε στην ενότητα *Για να καθαρίσετε το προϊόν, την μπαταρία και το φορτιστή της μπαταρίας στη σελίδα 585*.
- Μην χρησιμοποιείτε ελαττωματικές ή κατεστραμμένες μπαταρίες.
- Φυλάσσετε τις μπαταρίες μακριά από μεταλλικά αντικείμενα, όπως καρφιά, νομίσματα και κοσμήματα.
- Φυλάσσετε τις μπαταρίες μακριά από παιδιά.

Ασφάλεια φορτιστή μπαταρίας



ΠΡΟΕΙΔΟΠΟΙΗΣΗ: Προτού χρησιμοποιήσετε το προϊόν, διαβάστε τις παρακάτω προειδοποιητικές οδηγίες.

- Υπάρχει κίνδυνος ηλεκτροπληξίας ή βραχυκυκλώματος εάν δεν τηρηθούν οι οδηγίες ασφαλείας.
- Μη χρησιμοποιείτε άλλους φορτιστές μπαταρίας εκτός από αυτόν που παρέχεται για το προϊόν σας. Ο συνιστώμενος φορτιστής είναι QC80 όταν φορτίζετε την BLi10 μπαταρία.
- Μην επιχειρείτε να αποσυναρμολογήσετε το φορτιστή μπαταρίας.
- Μη χρησιμοποιείτε φορτιστή μπαταρίας που παρουσιάζει ελάττωμα ή έχει υποστεί ζημιά.
- Μην σηκώνετε το φορτιστή μπαταρίας από το καλώδιο ρεύματος. Για να αποσυνδέσετε το φορτιστή της μπαταρίας από την πρίζα, τραβήξτε το βύσμα. Μην τραβάτε το καλώδιο.
- Κρατήστε όλα τα καλώδια και τα καλώδια επέκτασης μακριά από νερό, λάδι και αιχμηρές γωνίες. Βεβαιωθείτε ότι το καλώδιο δεν έχει μαγκώσει σε αντικείμενα όπως π.χ. πόρτες, φράχτες ή παρόμοια σημεία.
- Μη χρησιμοποιείτε το φορτιστή μπαταρίας κοντά σε εύφλεκτα υλικά ή υλικά που μπορούν να

προκαλέσουν διάβρωση. Βεβαιωθείτε ότι ο φορτιστής της μπαταρίας δεν είναι καλυμμένος. Σε περίπτωση έκλυσης καπνού ή πυρκαγιάς, βγάλτε το φορτιστή μπαταρίας από την πρίζα.

- Να φορτίζετε την μπαταρία μόνο σε εσωτερικό χώρο σε μια θέση με καλή ροή αέρα και μακριά από ηλιακή ακτινοβολία. Μην φορτίζετε τη μπαταρία σε εξωτερικούς χώρους. Μην φορτίζετε την μπαταρία σε συνθήκες υγρασίας.
- Ο φορτιστής της μπαταρίας πρέπει να χρησιμοποιείται μόνο σε σημεία όπου η θερμοκρασία είναι μεταξύ 5 °C (41 °F) και 40 °C (104 °F). Χρησιμοποιείτε το φορτιστή σε περιβάλλον καλά αεριζόμενο, ξηρό και χωρίς σκόνη.
- Μην τοποθετείτε αντικείμενα μέσα στις εγκοπές αερισμού του φορτιστή της μπαταρίας.
- Μην συνδέετε ποτέ τους ακροδέκτες του φορτιστή της μπαταρίας σε μεταλλικά αντικείμενα γιατί μπορεί να προκύψουν βραχυκύκλωμα του φορτιστή.
- Χρησιμοποιείτε εγκεκριμένες πρίζες που δεν έχουν υποστεί ζημιά. Βεβαιωθείτε ότι το καλώδιο και ο φορτιστής της μπαταρίας δεν έχουν υποστεί ζημιά. Εάν χρησιμοποιείτε καλώδια επέκτασης, βεβαιωθείτε ότι δεν έχουν υποστεί ζημιά.

Οδηγίες ασφαλείας για τη συντήρηση



ΠΡΟΕΙΔΟΠΟΙΗΣΗ: Προτού εκτελέσετε εργασίες συντήρησης στο προϊόν, διαβάστε τις παρακάτω προειδοποιητικές οδηγίες.

- Πρέπει να αφαιρείτε την μπαταρία προτού εκτελέσετε εργασίες συντήρησης, άλλους ελέγχους ή συναρμολόγηση του προϊόντος.
- Ο χειριστής πρέπει να εκτελεί μόνο τις εργασίες συντήρησης και σέρβις που υποδεικνύονται στο παρόν εγχειρίδιο χρήσης. Για πιο εκτεταμένες εργασίες συντήρησης και σέρβις, απευθυνθείτε στον τοπικό αντιπρόσωπο σέρβις.
- Μην καθαρίζετε την μπαταρία ή το φορτιστή μπαταρίας με νερό. Τα δραστικά απορρυπαντικά μπορεί να προκαλέσουν ζημιά στο πλαστικό.
- Εάν δεν κάνετε συντήρηση στο προϊόν, μειώνεται ο κύκλος ζωής του και αυξάνεται ο κίνδυνος ατυχημάτων.
- Απαιτείται ειδική εκπαίδευση για όλες τις εργασίες συντήρησης και επισκευής, ειδικά για τις διατάξεις ασφαλείας στο προϊόν. Αν δεν ολοκληρωθούν με επιτυχία όλοι οι έλεγχοι που περιγράφονται στο παρόν εγχειρίδιο χρήσης αφού κάνετε τη συντήρηση, απευθυνθείτε στον τοπικό αντιπρόσωπο σέρβις. Εγγυόμαστε ότι υπάρχει δυνατότητα επαγγελματικής επισκευής και σέρβις για το προϊόν σας.
- Χρησιμοποιείτε πάντα γνήσια ανταλλακτικά.

Συναρμολόγηση

Εισαγωγή



ΠΡΟΕΙΔΟΠΟΙΗΣΗ: Προτού συναρμολογήσετε το προϊόν, διαβάστε και κατανοήστε το κεφάλαιο για την ασφάλεια.

Συναρμολόγηση του άξονα

1. Βεβαιωθείτε ότι τα ηλεκτρικά βύσματα είναι ευθυγραμμισμένα.

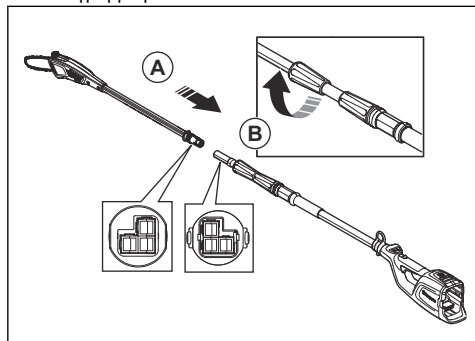

2. Συνδέστε τα άκρα του άξονα (A) μέχρι τέρμα.
3. Σφίξτε το βιδωτό μέρος της λαβής στην πλευρά της κεφαλής κοπής του άξονα (B).

Ρύθμιση του μήκους του άξονα

1. Χαλαρώστε το βιδωτό μέρος της λαβής στην πλευρά του περιβλήματος μπαταρίας του άξονα (A).

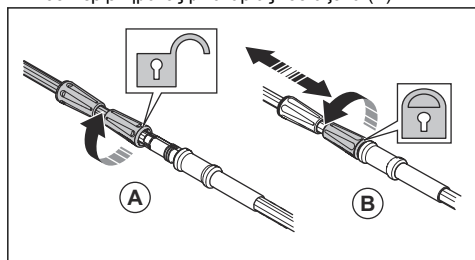

2. Ρυθμίστε τον άξονα σε ένα κατάλληλο μήκος.
3. Σφίξτε το βιδωτό μέρος της λαβής (B).

Για να ρυθμίσετε την εξάρτηση

Χρησιμοποιείτε πάντα την εξάρτηση όταν χρησιμοποιείτε το προϊόν. Η εξάρτηση εξασφαλίζει βέλτιστο έλεγχο κατά τη λειτουργία του προϊόντος. Η εξάρτηση μειώνει τον κίνδυνο κούρασης που μπορεί να αισθανθείτε στους βραχίονες και την πλάτη.

1. Φορέστε την εξάρτηση.
2. Συνδέστε το προϊόν στο γάντζο στήριξης της εξάρτησης.
3. Ρυθμίστε το μήκος της εξάρτησης μέχρι ο γάντζος στήριξης να βρίσκεται στο ίδιο περίπου επίπεδο με το δεξί σας ισχίο.

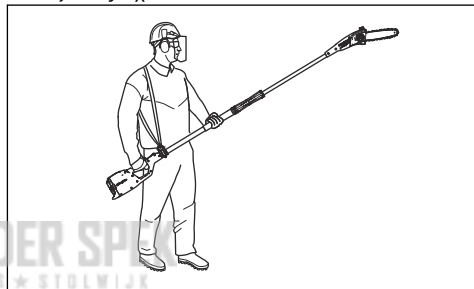

Λειτουργία

Έλεγχος λειτουργίας πριν από τη χρήση του προϊόντος

1. Ελέγξτε την εισαγωγή αέρα για ρύπους και ζημιές. Αφαιρέστε τυχόν χόρτα και τα φύλλα από το προϊόν με μια βούρτσα.
2. Βεβαιωθείτε ότι το προϊόν λειτουργεί σωστά.
3. Σφίξτε όλα τα παξιμάδια και τις βίδες.
4. Βεβαιωθείτε ότι η κεφαλή κοπής είναι σωστά συνδεδεμένη.
5. Ελέγξτε την κεφαλή κοπής για ζημιές π.χ. ρωγμές. Αντικαταστήστε την κεφαλή κοπής εάν έχει υποστεί ζημιά.
6. Βεβαιωθείτε ότι τα καλύμματα δεν έχουν υποστεί ζημιά και ότι έχουν τοποθετηθεί σωστά.

Σύνδεση του φορτιστή μπαταρίας

1. Συνδέστε το φορτιστή μπαταρίας σύμφωνα με την τάση και τη συχνότητα που προδιαγράφονται στην πινακίδα στοιχείων.
2. Συνδέστε το φως σε γειωμένη πρίζα. Η ενδεικτική λυχνία LED στον φορτιστή της μπαταρίας θα αναβοσβήσει με πράσινο χρώμα μία φορά.

Περιεχόμενα Η μπαταρία δεν φορτίζεται αν η θερμοκρασία της είναι πάνω από 50 °C/122 °F. Αν η θερμοκρασία είναι πάνω από 50 °C/122 °F, ο φορτιστής αφήνει την μπαταρία να κρυώσει προτού φορτίσει.

Σύνδεση της μπαταρίας στο φορτιστή

Περιεχόμενα Φορτίστε την μπαταρία, εάν είναι η πρώτη φορά που τη χρησιμοποιείτε. Μια καινούργια μπαταρία είναι φορτισμένη μόνο κατά 30%.

1. Βεβαιωθείτε ότι η μπαταρία είναι στεγνή.
2. Συνδέστε την μπαταρία στον φορτιστή.
3. Βεβαιωθείτε ότι ανάβει η πράσινη λυχνία φόρτισης στον φορτιστή. Αυτό σημαίνει ότι η μπαταρία είναι απευθείας συνδεδεμένη στο φορτιστή.
4. Η μπαταρία είναι πλήρως φορτισμένη, όταν ανάψουν όλες οι λυχνίες LED (A) πάνω της.

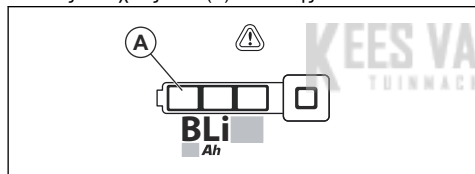

5. Για να αποσυνδέσετε το φορτιστή της μπαταρίας από την πρίζα, τραβήξτε το φως. Μην τραβάτε το καλώδιο.
6. Αφαιρέστε την μπαταρία από το φορτιστή.

Περιεχόμενα Ανατρέξτε στα εγχειρίδια της μπαταρίας και του φορτιστή της μπαταρίας για περισσότερες πληροφορίες.

Για να συνδέσετε την μπαταρία στο προϊόν



ΠΡΟΕΙΔΟΠΟΙΗΣΗ: Στο προϊόν πρέπει να χρησιμοποιείτε μόνο γνήσιες μπαταρίες Husqvarna.

1. Βεβαιωθείτε ότι η μπαταρία είναι πλήρως φορτισμένη.

2. Τοποθετήστε την μπαταρία μέσα στη θήκη της στο προϊόν. Η μπαταρία πρέπει να μετακινείται εύκολα μέσα στη θήκη της. Διαφορετικά, δεν έχει τοποθετηθεί σωστά.

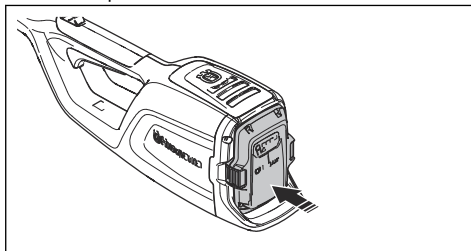

3. Σπρώξτε το κάτω μέρος της μπαταρίας και πιέστε την τέρμα μέσα στην θήκη της. Όταν η μπαταρία ασφαλίσει στη θέση της, ακούγεται ένα χαρακτηριστικό "κλικ".
4. Βεβαιωθείτε ότι τα μάνδαλα έχουν ασφαλίσει σωστά στη θέση τους.

Εκκίνηση λειτουργίας του προϊόντος

1. Πατήστε παρατεταμένα το κουμπι εκκίνησης/ διακοπής λειτουργίας μέχρι να ανάψει η πράσινη λυχνία LED.

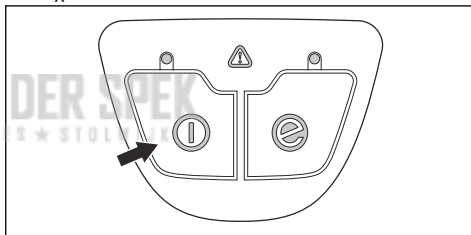

2. Πατήστε την ασφάλεια της σκανδάλης γκαζιού προς τα πίσω και κρατήστε τη σκανδάλη γκαζιού.

Κοπή κλαδιών



ΠΡΟΕΙΔΟΠΟΙΗΣΗ: Να είστε ιδιαίτερα προσεκτικοί όταν εργάζεστε κοντά σε εναέριες γραμμές ηλεκτρικού ρεύματος. Η πτώση των κλαδιών μπορεί να προκαλέσει βραχυκύκλωμα.

- Εφόσον είναι δυνατόν, τοποθετήστε το σώμα σας έτσι ώστε να μπορείτε να εκτελέσετε την κοπή σε ορθή γωνία προς το κλαδί.

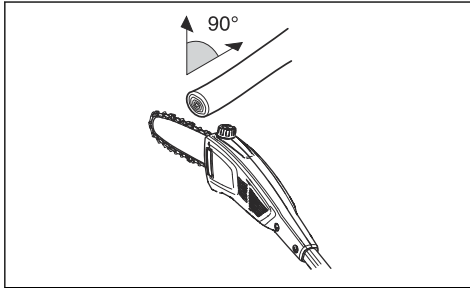

- Κόβετε τα μεγάλα κλαδιά σε τμήματα, ώστε να μπορείτε να ελέγχετε ευκολότερα το που πέφτουν. Πρέπει πάντα να προσέχετε καθώς τα κλαδιά που πέφτουν μπορεί να αναπηδήσουν προς την κατεύθυνση του χρήστη αφού πέσουν στο έδαφος.

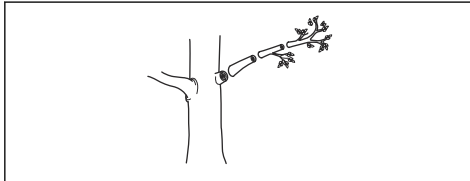

- Μην κόβετε στη διογκωμένη βάση του κλαδιού, καθώς αυτό θα επιβραδύνει την επούλωση και θα αυξήσει τον κίνδυνο προσβολής από μύκητες.

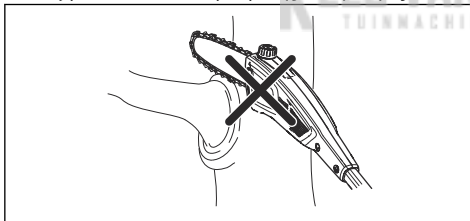

- Χρησιμοποιήστε το στοπ στη βάση της κεφαλής κοπής για στήριξη κατά τη διάρκεια της κοπής. Έτσι, το παρελκόμενο κοπής δεν θα αναπηδήσει στο κλαδί.

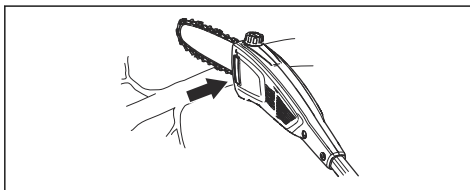

- Κάντε μια πρώτη κοπή στην κάτω πλευρά του κλαδιού πριν κόψετε το κλαδί. Έτσι δεν θα φθαρεί ο φλοιός, γεγονός που μπορεί να οδηγήσει σε αργή επούλωση και να προκαλέσει μόνιμη ζημιά στο δέντρο. Η κοπή δεν πρέπει να είναι βαθύτερη από το 1/3 του πάχους του κλαδιού για την αποφυγή τυχόν εμπλοκής. Η αλυσίδα θα πρέπει να βρίσκεται σε λειτουργία καθώς αποσύρετε το παρελκόμενο κοπής από το κλαδί για την αποφυγή τυχόν εμπλοκής.

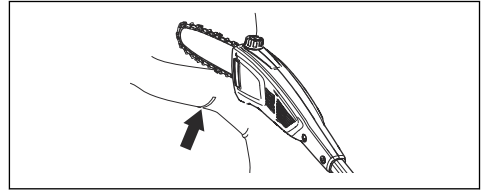

- Βεβαιωθείτε ότι πατάτε γερά και ότι μπορείτε να εργαστείτε χωρίς να εμποδίζεστε από κλαδιά, πέτρες και δέντρα.



ΠΡΟΕΙΔΟΠΟΙΗΣΗ: Μην

ενεργοποιείτε ποτέ τη σκανδάλη του γκαζιού, εάν το παρελκόμενο κοπής δεν βρίσκεται εντελώς στο οπτικό σας πεδίο.

Εκκίνηση της λειτουργίας εξοικονόμησης SavE

Το προϊόν διαθέτει λειτουργία εξοικονόμησης ενέργειας SavE. Η λειτουργία SavE παρέχει το μεγαλύτερο χρόνο λειτουργίας από την μπαταρία.

1. Πατήστε το κουμπί της λειτουργίας εξοικονόμησης ενέργειας SavE. Η λυχνία LED ανάβει για να υποδείξει ότι η λειτουργία είναι ενεργή.

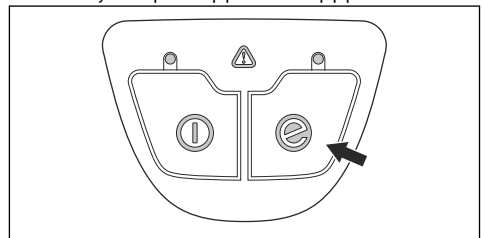

2. Πατήστε ξανά το κουμπί εξοικονόμησης SavE για να διακόψετε τη λειτουργία SavE.

Διακοπή λειτουργίας του προϊόντος

1. Αφήστε τη σκανδάλη γκαζιού.
2. Πατήστε το κουμπί διακοπής λειτουργίας και η πράσινη λυχνία LED θα σβήσει.

3. Αφαιρέστε την μπαταρία από το προϊόν. Πατήστε τα 2 κουμπιά απασφάλισης και τραβήξτε την μπαταρία προς τα έξω.

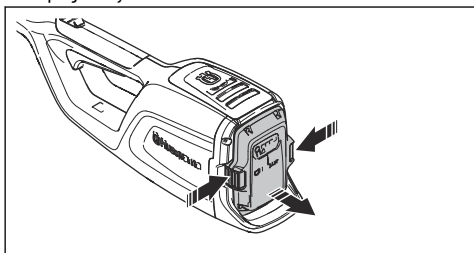

Συντήρηση

Εισαγωγή



ΠΡΟΕΙΔΟΠΟΙΗΣΗ: Προτού εκτελέσετε εργασίες συντήρησης στο προϊόν, διαβάστε και κατανοήστε το κεφάλαιο για την ασφάλεια.



ΠΡΟΕΙΔΟΠΟΙΗΣΗ: Προτού εκτελέσετε εργασίες συντήρησης στο προϊόν, αφαιρέστε την μπαταρία.

Πρόγραμμα συντήρησης



ΠΡΟΕΙΔΟΠΟΙΗΣΗ: Προτού εκτελέσετε εργασίες συντήρησης, πρέπει να αφαιρέσετε την μπαταρία.

Ακολουθεί μια λίστα με τα βήματα συντήρησης που πρέπει να εκτελείτε στο προϊόν. Για περισσότερες πληροφορίες, ανατρέξτε στις εργασίες που αναφέρονται στο κεφάλαιο για τη συντήρηση.

Συντήρηση	Καθημερινά	Κάθε εβδομάδα	Κάθε μήνα
Καθαρίστε τα εξωτερικά μέρη του προϊόντος με στεγνό πανί. Μην χρησιμοποιείτε νερό.	X		
Βεβαιωθείτε ότι το κουμπί εκκίνησης και διακοπής λειτουργεί σωστά και δεν έχει υποστεί ζημιά.	X		
Βεβαιωθείτε ότι η σκανδάλη γκαζιού και η λειτουργία κλειδώματος της σκανδάλης γκαζιού λειτουργούν σωστά από πλευράς ασφάλειας.	X		
Βεβαιωθείτε ότι όλα τα χειριστήρια λειτουργούν και δεν έχουν υποστεί ζημιά.	X		
Φροντίστε να διατηρείτε τις λαβές στεγνές και καθαρές. Βεβαιωθείτε ότι δεν υπάρχει λάδι και γράσο πάνω στις λαβές.	X		
Βεβαιωθείτε ότι το κάλυμμα της αλυσίδας του πριονιού δεν έχει υποστεί ζημιά. Εάν το κάλυμμα της αλυσίδας του πριονιού έχει υποστεί ζημιά, αντικαταστήστε το.	X		
Βεβαιωθείτε ότι οι βίδες και τα παξιμάδια είναι σφιγμένα.	X		
Καθαρίστε την τάπα του νεπόζιτου λαδιού	X		
Βεβαιωθείτε ότι τα κουμπιά απασφάλισης στην μπαταρία λειτουργούν και ασφαλίζουν την μπαταρία στο προϊόν.	X		

Συντήρηση	Καθημερινά	Κάθε εβδομάδα	Κάθε μήνα
Βεβαιωθείτε ότι ο φορτιστής μπαταρίας δεν έχει υποστεί ζημιά και ότι λειτουργεί σωστά.	X		
Βεβαιωθείτε ότι η μπαταρία δεν έχει υποστεί ζημιά.	X		
Βεβαιωθείτε ότι η μπαταρία είναι φορτισμένη.	X		
Βεβαιωθείτε ότι ο φορτιστής μπαταρίας δεν έχει υποστεί ζημιά.	X		
Εξετάστε όλα τα καλώδια, τους συνδέσμους και τις συνδέσεις. Βεβαιωθείτε ότι δεν υπάρχει ζημιά ή βρομιά.		X	
Καθαρίστε το κάλυμμα της αλυσίδας του πριονιού.		X	
Ελέγξτε τις συνδέσεις μεταξύ της μπαταρίας και του προϊόντος. Ελέγξτε τη σύνδεση μεταξύ της μπαταρίας και του φορτιστή μπαταρίας.			X
Βεβαιωθείτε ότι η κεφαλή κοπής δεν έχει υποστεί ζημιά. Αντικαταστήστε την κεφαλή κοπής εάν έχει υποστεί ζημιά.	Όλες οι εργασίες σέρβις στη κεφαλή κοπής πρέπει να εκτελούνται από εγκεκριμένο αντιπρόσωπο της Husqvarna.		
Ελέγξτε τη φθορά του οδοντωτού τροχού μετάδοσης κίνησης της αλυσίδας.	Πρέπει να αντικαθιστάτε τον οδοντωτό τροχό μετάδοσης κίνησης της αλυσίδας μετά από περίπου 100 ώρες λειτουργίας ή συχνότερα, εάν χρειάζεται.		

Έλεγχος εξοπλισμού κοπής

1. Βεβαιωθείτε ότι δεν υπάρχουν ρωγμές στα πριτσίνια και τους κρίκους και ότι δεν υπάρχουν χαλαρά πριτσίνια. Αν χρειάζεται, αντικαταστήστε.

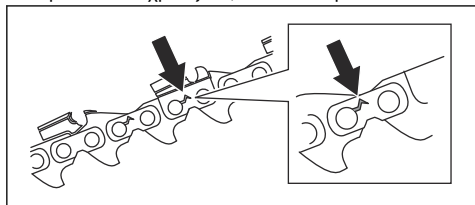

2. Βεβαιωθείτε ότι η αλυσίδα του πριονιού καμπυλώνεται εύκολα. Αν η αλυσίδα του πριονιού είναι άκαμπτη, αντικαταστήστε την.
3. Συγκρίνετε την αλυσίδα πριονιού με μια καινούργια αλυσίδα πριονιού, για να αποφασίσετε εάν τα πριτσίνια και οι σύνδεσμοι έχουν φθαρεί.

4. Αντικαταστήστε την αλυσίδα του πριονιού, όταν το μακρύτερο τμήμα των δοντιών κοπής είναι μικρότερο από 4 mm/0,16 in. Αντικαταστήστε επίσης την αλυσίδα εάν υπάρχουν ρωγμές στα δόντια κοπής.

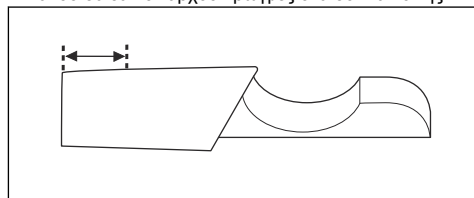

Αντικατάσταση της λάμας οδήγησης

1. Γυρίστε την χειρόβιδα ασφάλισης αριστερόστροφα και αφαιρέστε το προστατευτικό κάλυμμα (A).

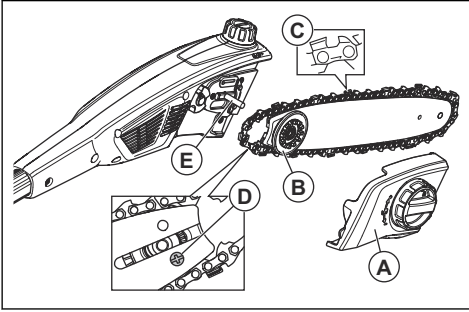

2. Αφαιρέστε τη λάμα οδήγησης με προσαρτημένη την αλυσίδα πριονιού.
3. Αφαιρέστε την αλυσίδα πριονιού από τη λάμα οδήγησης.
4. Αφαιρέστε τη βίδα (D) και βγάλτε το γρανάζι. Κρατήστε το γρανάζι κοντά σας.
5. Τοποθετήστε το γρανάζι με τη βίδα (D) μέσα στην καινούργια λάμα οδήγησης.
6. Τοποθετήστε την αλυσίδα πριονιού μέσα στην εσοχή της λάμας οδήγησης.
7. Τοποθετήστε τη λάμα οδήγησης και το γρανάζι (B) επάνω στον πείρο της λάμας οδήγησης (E).
8. Τοποθετήστε την αλυσίδα πριονιού γύρω από τον οδοντωτό τροχό μετάδοσης κίνησης. Βεβαιωθείτε ότι τα κοπτικά δόντια δείχνουν προς την αντίθετη κατεύθυνση από τον οδοντωτό τροχό μετάδοσης κίνησης (C).
9. Τοποθετήστε το προστατευτικό κάλυμμα (A) και γυρίστε τη χειρόβιδα ασφάλισης δεξιόστροφα.
10. Σφίξτε την αλυσίδα πριονιού. Για οδηγίες, ανατρέξτε στην ενότητα *Ρύθμιση τεντώματος της αλυσίδας του πριονιού στη σελίδα 583*.

Αντικατάσταση της αλυσίδας πριονιού

1. Γυρίστε την χειρόβιδα ασφάλισης αριστερόστροφα και αφαιρέστε το προστατευτικό κάλυμμα (A).

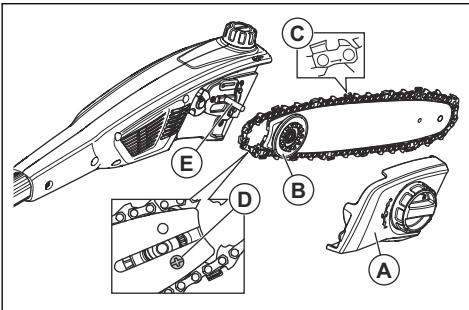

2. Αφαιρέστε τη λάμα οδήγησης με προσαρτημένη την αλυσίδα πριονιού.

3. Αφαιρέστε την αλυσίδα πριονιού από τη λάμα οδήγησης.
4. Τοποθετήστε μια καινούργια αλυσίδα πριονιού στην εσοχή της λάμας οδήγησης.
5. Τοποθετήστε τη λάμα οδήγησης και το γρανάζι (B) επάνω στον πείρο της λάμας οδήγησης (E).
6. Τοποθετήστε την αλυσίδα πριονιού γύρω από τον οδοντωτό τροχό μετάδοσης κίνησης. Βεβαιωθείτε ότι τα κοπτικά δόντια δείχνουν προς την αντίθετη κατεύθυνση από τον οδοντωτό τροχό μετάδοσης κίνησης (C).
7. Τοποθετήστε το προστατευτικό κάλυμμα (A) και γυρίστε τη χειρόβιδα ασφάλισης δεξιόστροφα.
8. Σφίξτε την αλυσίδα πριονιού. Για οδηγίες, ανατρέξτε στην ενότητα *Ρύθμιση τεντώματος της αλυσίδας του πριονιού στη σελίδα 583*.

Ακόνισμα αλυσίδας πριονιού

Πληροφορίες σχετικά με τη λάμα οδήγησης και την αλυσίδα πριονιού



ΠΡΟΕΙΔΟΠΟΙΗΣΗ: Όταν χρησιμοποιείτε ή εκτελείτε εργασίες συντήρησης στην αλυσίδα του πριονιού, πρέπει να φοράτε προστατευτικά γάντια. Μια αλυσίδα πριονιού που δεν κινείται μπορεί επίσης να προκαλέσει τραυματισμούς.

Αν η λάμα οδήγησης ή η αλυσίδα πριονιού έχουν φθαρεί ή υποστεί ζημιά, χρησιμοποιήστε για αντικατάσταση το συνδυασμό λάμας οδήγησης και αλυσίδας πριονιού που συνιστά η Husqvarna. Αυτό χρειάζεται για να διατηρούνται οι λειτουργίες ασφαλείας του προϊόντος. Για μια λίστα με τους συνιστώμενους συνδυασμούς λάμας και αλυσίδας, ανατρέξτε στην ενότητα *Αξεσουάρ στη σελίδα 588*.

- Μήκος λάμας οδήγησης, in/cm. Πληροφορίες σχετικά με το μήκος της λάμας οδήγησης μπορείτε συνήθως να βρείτε στο πίσω άκρο της λάμας.

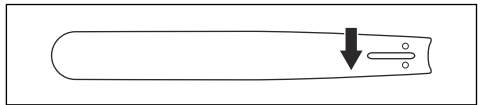

- Αριθμός δοντιών στο γρανάζι της μύτης της λάμας (T).

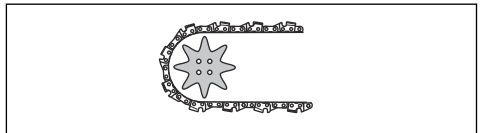

- Βήμα αλυσίδας, ίντσες. Η απόσταση μεταξύ των συνδέσμων του συστήματος μετάδοσης κίνησης της αλυσίδας πριονιού πρέπει να αντιστοιχούν στην

απόσταση των δοντιών στο γρανάζι της μύτης της λάμας και στον οδοντωτό τροχό μετάδοσης κίνησης.

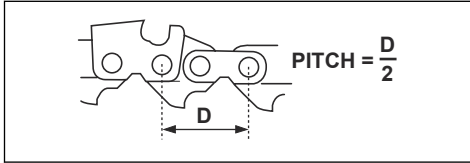

- Αριθμός συνδέσμων συστήματος μετάδοσης κίνησης. Ο αριθμός των κινητήριων κρίκων εξαρτάται από τον τύπο της λάμας οδήγησης.

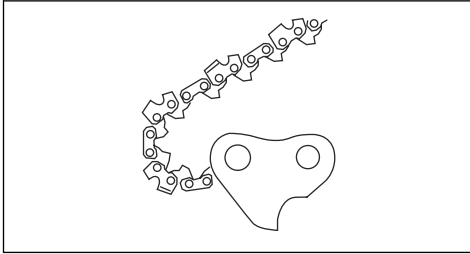

- Πλάτος αυλάκωσης λάμας, ίντσες/mm. Το πλάτος αυλάκωσης της λάμας οδήγησης πρέπει να είναι ίδιο με το πλάτος των κρίκων της αλυσίδας κίνησης.

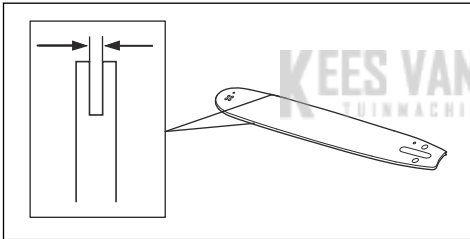

- Οπή λαδιού αλυσίδας και οπή για εντατήρα αλυσίδας. Η λάμα οδήγησης πρέπει να αντιστοιχεί στο προϊόν.

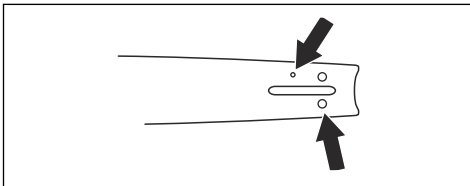

- Πλάτος συνδέσμου συστήματος μετάδοσης κίνησης, mm/ίντσες

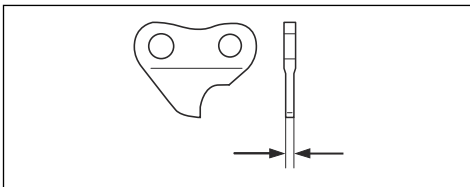

Γενικές πληροφορίες σχετικά με τον τρόπο ακονίσματος των κοπτικών εργαλείων

Μην χρησιμοποιείτε μια στομωμένη αλυσίδα πριονιού. Εάν η αλυσίδα του πριονιού έχει στομώσει, πρέπει να εφαρμόσετε περισσότερη πίεση για να σπρώξετε τη λάμα οδήγησης μέσα από το ξύλο. Εάν η αλυσίδα του πριονιού είναι πολύ στομωμένη, δεν θα υπάρχουν ροκανίδια αλλά πριονίδια.

Εάν η αλυσίδα είναι ακονισμένη διαπερνά το ξύλο και δημιουργούνται ροκανίδια μεγάλου μήκους και πάχους.

Το κοπτικό δόντι (A) και ο μετρητής βάθους (B) συνιστούν από κοινού το κοπτικό τμήμα της αλυσίδας πριονιού, δηλαδή το κοπτικό εργαλείο. Η διαφορά ύψους μεταξύ των δύο αποτελεί το βάθος κοπής (ρύθμιση μετρητή βάθους).

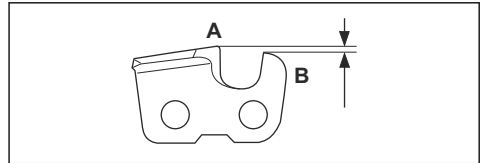

Όταν ακονίζετε το κοπτικό εργαλείο, πρέπει να λαμβάνετε υπόψη τα εξής:

- Γωνία ακονίσματος.

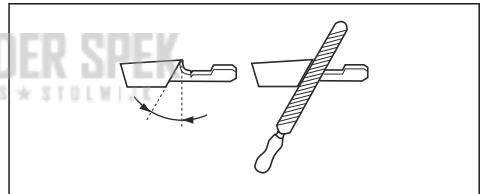

- Γωνία κοπής.

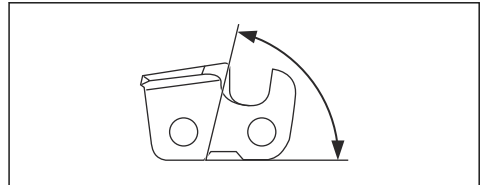

- Θέση λίμας.

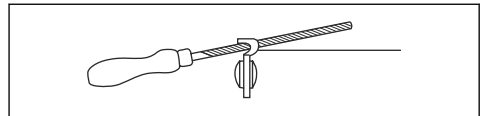

- Διάμετρος στρογγυλής λίμας.

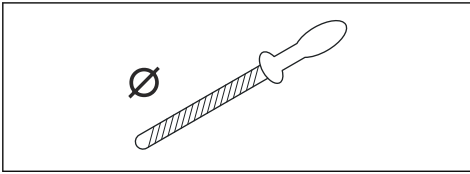

Δεν είναι εύκολο να ακονίσετε μια αλυσίδα πριονιού σωστά χωρίς το σωστό εξοπλισμό. Χρησιμοποιήστε οδηγό ακονίσματος της Husqvarna. Αυτό θα σας βοηθήσει να διατηρήσετε τη μέγιστη απόδοση κοπής και να ελαχιστοποιήσετε τον κίνδυνο κλωστήματος.



ΠΡΟΕΙΔΟΠΟΙΗΣΗ: Η δύναμη κλωστήματος αυξάνεται πολύ, εάν δεν ακολουθήσετε τις οδηγίες ακονίσματος.

Περιεχόμενα Για πληροφορίες σχετικά με το ακόνισμα της αλυσίδας πριονιού, βλ. *Ακόνισμα των κοπτικών εργαλείων στη σελίδα 582.*

Ακόνισμα των κοπτικών εργαλείων

1. Χρησιμοποιήστε μια στρογγυλή λίμα και έναν οδηγό ακονίσματος για να ακονίσετε τα κοπτικά δόντια.

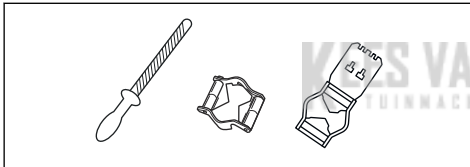

Περιεχόμενα Ανατρέξτε στην ενότητα *Αξεσουάρ στη σελίδα 588* για πληροφορίες σχετικά με τη λίμα και τον οδηγό που συνιστά η Husqvarna για την αλυσίδα του πριονιού σας.

2. Εφαρμόστε σωστά τον οδηγό ακονίσματος πάνω στο κοπτικό εργαλείο. Ανατρέξτε στις οδηγίες που παρέχονται μαζί με τον οδηγό ακονίσματος.
3. Μετακινήστε τη λίμα από την εσωτερική πλευρά του κοπτικού δοντιού προς τα έξω. Μειώστε την πίεση στο τμήμα έλξης της διαδρομής.

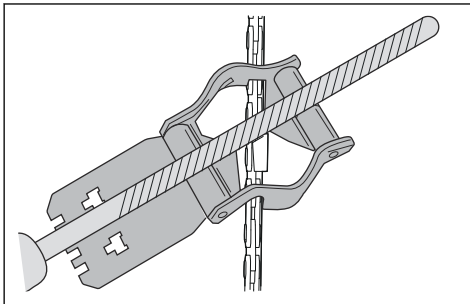

4. Αφαιρέστε το υλικό από τη μία πλευρά όλων των κοπτικών δοντιών.
5. Γυρίστε το προϊόν ανάποδα και αφαιρέστε το υλικό από την άλλη πλευρά.
6. Βεβαιωθείτε ότι όλα τα κοπτικά δόντια έχουν το ίδιο μήκος.

Γενικές πληροφορίες σχετικά με τον τρόπο προσαρμογής της ρύθμισης μετρητή βάθους

Η ρύθμιση μετρητή βάθους (Γ) μειώνεται κατά το ακόνισμα του κοπτικού δοντιού (Α). Για να διατηρήσετε τη μέγιστη απόδοση κοπής πρέπει να αφαιρέσετε το υλικό ακονίσματος από το μετρητή βάθους (Β) για να επιτύχετε τη συνιστώμενη ρύθμιση μετρητή βάθους. Για οδηγίες σχετικά με τον τρόπο επίτευξης της σωστής ρύθμισης μετρητή βάθους για την αλυσίδα πριονιού σας, ανατρέξτε στην ενότητα *Τεχνικά στοιχεία στη σελίδα 587.*

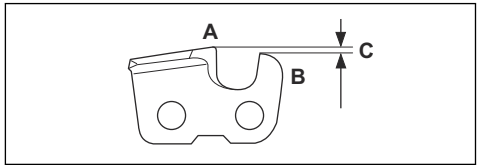

ΠΡΟΕΙΔΟΠΟΙΗΣΗ: Εάν η ρύθμιση μετρητή βάθους είναι πολύ υψηλή, αυξάνεται ο κίνδυνος κλωστήματος!

Προσαρμογή της ρύθμισης μετρητή βάθους

Πριν προσαρμόσετε τη ρύθμιση του μετρητή βάθους ή ακονίσετε το κοπτικό εργαλείο, ανατρέξτε στην ενότητα *Γενικές πληροφορίες σχετικά με τον τρόπο ακονίσματος των κοπτικών εργαλείων στη σελίδα 581* για οδηγίες. Συνιστούμε να προσαρμόσετε τη ρύθμιση του μετρητή βάθους μετά από κάθε τρίτη φορά που ακονίζετε τα κοπτικά δόντια.

Συνιστούμε να χρησιμοποιείτε το δικό μας όργανο μέτρησης βάθους για να επιτύχετε τη σωστή ρύθμιση μετρητή βάθους και τη σωστή γωνία για το μετρητή βάθους.

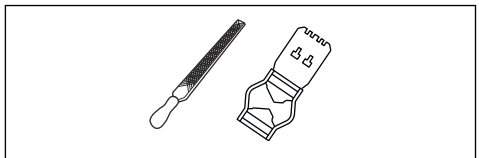

1. Χρησιμοποιήστε μια επίπεδη λίμα και ένα όργανο μέτρησης βάθους για να προσαρμόσετε τη ρύθμιση του μετρητή βάθους. Χρησιμοποιήστε μόνο το όργανο μέτρησης βάθους της Husqvarna για να επιτύχετε τη σωστή ρύθμιση του μετρητή βάθους και τη σωστή γωνία για το μετρητή βάθους.
2. Τοποθετήστε το όργανο μέτρησης βάθους επάνω στην αλυσίδα πριονιού.

Περιεχόμενα Για περισσότερες πληροφορίες σχετικά με τον τρόπο χρήσης του οργάνου, ανατρέξτε στη συσκευασία του οργάνου μέτρησης βάθους.

3. Χρησιμοποιήστε την επίπεδη λίμα για να αφαιρέσετε το τμήμα του μετρητή βάθους που εκτείνεται μέσω του οργάνου μέτρησης βάθους.

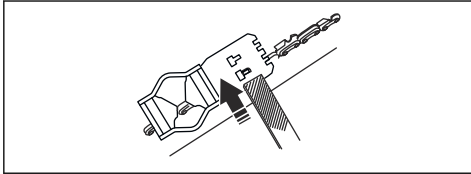

Ρύθμιση τεντώματος της αλυσίδας του πριονιού



ΠΡΟΕΙΔΟΠΟΙΗΣΗ: Αν η αλυσίδα του πριονιού δεν έχει τεντωθεί σωστά, μπορεί να ξεφύγει από τη λάμα οδήγησης και να προκαλέσει σοβαρό τραυματισμό ή θάνατο.

Η αλυσίδα του πριονιού επιμηκύνεται όταν τη χρησιμοποιείτε. Είναι σημαντικό να ρυθμίζετε το τέντωμα της αλυσίδας πριονιού τακτικά για να είστε βέβαιοι ότι είναι σωστή. Ελέγξτε το τέντωμα της αλυσίδας πριονιού προτού χρησιμοποιήσετε το προϊόν. Σφίξτε την αλυσίδα πριονιού όσο πιο πολύ μπορείτε, αλλά θα πρέπει να είναι δυνατό να τραβήξετε ελεύθερα την αλυσίδα του πριονιού με το χέρι.

Περιεχόμενα Εάν η αλυσίδα πριονιού είναι καινούργια, υπάρχει μια περίοδος "στρωσίματος". Στη διάρκεια αυτής της περιόδου θα πρέπει να ελέγχετε συχνότερα το τέντωμα.

1. Γυρίστε την χειρόβιδα ασφάλισης αριστερόστροφα για να απασφαλίσετε τον ρυθμιστή τεντώματος αλυσίδας.

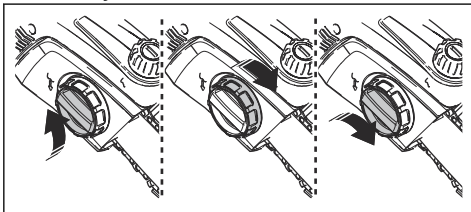

2. Γυρίστε τον ρυθμιστή τεντώματος αλυσίδας δεξιόστροφα για να σφίξετε την αλυσίδα πριονιού. Τεντώστε την αλυσίδα πριονιού όσο το δυνατόν περισσότερο. Πρέπει να είναι σφιγμένη επάνω στη λάμα οδήγησης.

3. Βεβαιωθείτε ότι μπορείτε να τραβήξετε ελεύθερα την αλυσίδα του πριονιού με το χέρι και ότι δεν κρέμεται από τη λάμα οδήγησης.

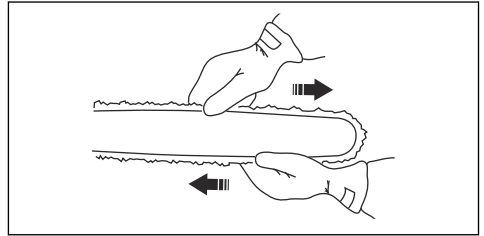

4. Γυρίστε την χειρόβιδα ασφάλισης δεξιόστροφα για να ασφαλίσετε τον ρυθμιστή τεντώματος αλυσίδας.

Λίπανση του εξοπλισμού κοπής



ΠΡΟΕΙΔΟΠΟΙΗΣΗ: Η ανεπαρκής λίπανση του εξοπλισμού κοπής μπορεί να προκαλέσει σπάσιμο της αλυσίδας και αυτό μπορεί να οδηγήσει σε σοβαρό ή ακόμη και θανατηφόρο τραυματισμό.



ΠΡΟΕΙΔΟΠΟΙΗΣΗ: Μην χρησιμοποιείτε απόβλητα λαδιού! Τα απόβλητα λαδιού είναι επικίνδυνα για τους ανθρώπους, για το προϊόν και για το περιβάλλον.

Λάδι αλυσίδας πριονιού

- Χρησιμοποιήστε λάδι αλυσίδας πριονιού με καλή πρόσφυση στην αλυσίδα του πριονιού. Το λάδι αλυσίδας πριονιού πρέπει να διατηρεί το ιξώδες του σε όλες τις καιρικές συνθήκες π.χ. κατά τη διάρκεια ενός ζεστού καλοκαιριού ή ενός κρύου χειμώνα.
- Χρησιμοποιήστε λάδι αλυσίδας Husqvarna για να εξασφαλίσετε τη μέγιστη δυνατή διάρκεια ζωής της αλυσίδας πριονιού και να ελαχιστοποιήσετε τις επιπτώσεις στο περιβάλλον. Εάν δεν υπάρχει διαθέσιμο λάδι αλυσίδας πριονιού Husqvarna, χρησιμοποιήστε ένα τυπικό λάδι αλυσίδας πριονιού.
- Σε περιοχές όπου δεν υπάρχει διαθέσιμο λάδι για τη λίπανση των αλυσίδων πριονιού, χρησιμοποιήστε λάδι συστήματος μετάδοσης κίνησης EP 90.

Ελέγχετε τακτικά τη στάθμη λαδιού στο νεπετόζιτο λαδιού για να αποφύγετε την πρόκληση ζημιών στην αλυσίδα πριονιού και στη λάμα οδήγησης.

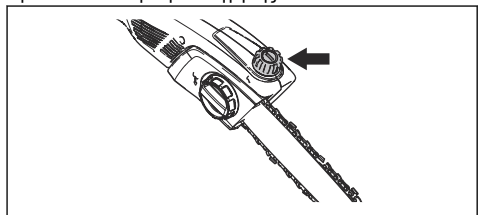

Πλήρωση λαδιού

Γεμίστε με λάδι αλυσίδας πριονιού μετά από 1 ώρα λειτουργίας ή όταν αδειάσει η μπαταρία.

1. Ανοίξτε την τάπα του ντεπόζιτου λαδιού στο πάνω μέρος της κεφαλής κοπής.
2. Γεμίστε λάδι αλυσίδας πριονιού Husqvarna.
3. Τοποθετήστε την τάπα του ντεπόζιτου λαδιού.

Έλεγχος λίπανσης της αλυσίδας πριονιού

1. Εκκινήστε το προϊόν και αφήστε το να λειτουργήσει στα 3/4 της ταχύτητας. Στρέψτε το άκρο της λάμας σε μια ανοιχτόχρωμη επιφάνεια σχεδόν 20 cm (8 in) μακριά.
2. Μετά από 1 λεπτό σε λειτουργία, μια γραμμή λαδιού εμφανίζεται στην ανοιχτόχρωμη επιφάνεια.
3. Εάν δεν μπορείτε να δείτε τη γραμμή του λαδιού μετά από 1 λεπτό, καθαρίστε το κανάλι λαδιού στη λάμα. Καθαρίστε την εγκοπή στο άκρο της λάμας.
4. Εκκινήστε το προϊόν και αφήστε το να λειτουργήσει στα 3/4 της ταχύτητας. Στρέψτε το άκρο της λάμας σε μια ανοιχτόχρωμη επιφάνεια σχεδόν 20 cm (8 in) μακριά.
5. Μετά από 1 λεπτό σε λειτουργία, μια γραμμή λαδιού εμφανίζεται στην ανοιχτόχρωμη επιφάνεια.
6. Εάν δεν μπορείτε να δείτε τη γραμμή λαδιού μετά από 1 λεπτό, απευθυνθείτε σε εγκεκριμένο αντιπρόσωπο.

Έλεγχος λειτουργίας της λίπανσης

1. Βεβαιωθείτε ότι το κανάλι λαδιού στη λάμα δεν είναι φραγμένο. Καθαρίστε εάν απαιτείται.

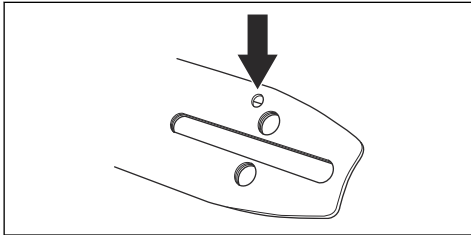

2. Βεβαιωθείτε ότι ο αγωγός λαδιού στο περίβλημα των γραναζιών είναι καθαρό. Καθαρίστε εάν απαιτείται.

3. Βεβαιωθείτε ότι το γρανάζι της μύτης (άκρης) της λάμας περιστρέφεται ελεύθερα. Εάν το σύστημα λίπανσης της αλυσίδας εξακολουθεί να μην λειτουργεί αφού εκτελέσετε τους παραπάνω ελέγχους, θα πρέπει να επικοινωνήσετε με το συνεργείο.

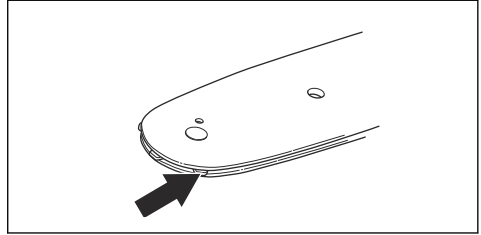

Για να εκτελέσετε έλεγχο της λάμας οδήγησης

1. Βεβαιωθείτε ότι ο διάυλος λαδιού δεν είναι φραγμένος. Καθαρίστε, αν χρειάζεται.

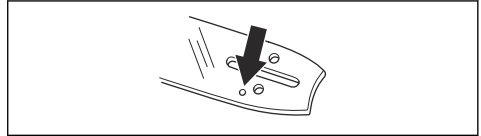

2. Εξετάστε εάν υπάρχουν ρινίσματα στις άκρες της λάμας οδήγησης. Αφαιρέστε τα γρέζια με μια λίμα.

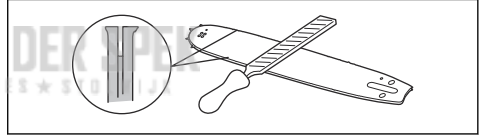

3. Καθαρίστε την εγκοπή στη λάμα οδήγησης.

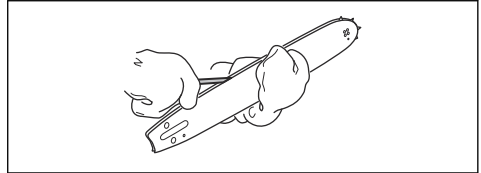

4. Εξετάστε την αυλάκωση της λάμας οδήγησης για τυχόν φθορές. Αν χρειάζεται, αντικαταστήστε τη λάμα οδήγησης.



5. Εξετάστε εάν η μύτη της λάμας είναι τραχιά ή πολύ φθαρμένη.

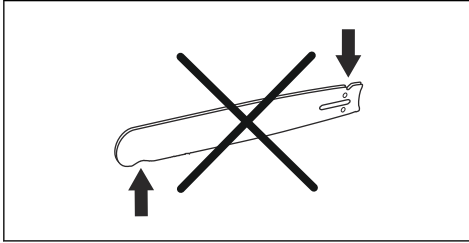

6. Βεβαιωθείτε ότι το γρανάζι της μύτης της λάμας περιστρέφεται ελεύθερα και ότι η οπή λίπανσης στο γρανάζι της μύτης της λάμας δεν είναι φραγμένη. Καθαρίστε και λιπάνετε, αν χρειάζεται.

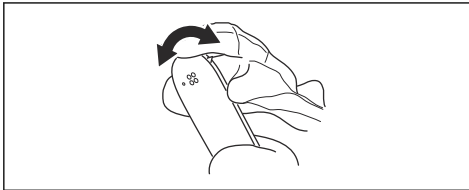

7. Να περιστρέφετε τη λάμα οδήγησης καθημερινά για να παρατείνετε τη διάρκεια ζωής της.

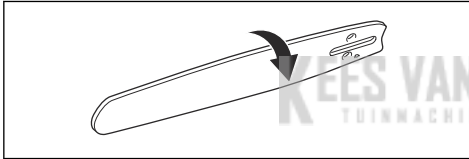

Για να καθαρίσετε το προϊόν, την μπαταρία και το φορτιστή της μπαταρίας

1. Πρέπει να καθαρίζετε το προϊόν με στεγνό πανί μετά από κάθε χρήση.
2. Καθαρίστε την μπαταρία και τον φορτιστή της μπαταρίας με ένα στεγνό πανί. Διατηρήστε τις ράβδους οδήγησης της μπαταρίας καθαρές.
3. Πριν από τη χρήση, βεβαιωθείτε ότι οι ακροδέκτες της μπαταρίας και του φορτιστή είναι καθαροί.
4. Καθαρίστε την περιοχή γύρω από την τάπα του νεπόζιπου λαδιού με μια βούρτσα.
5. Καθαρίστε την εσωτερική επιφάνεια του προστατευτικού καλύμματος με μια βούρτσα.

Για να ελέγξετε την μπαταρία και το φορτιστή μπαταρίας

1. Ελέγξτε την μπαταρία για ζημιές, για παράδειγμα ρωγμές.
2. Ελέγξτε τον φορτιστή της μπαταρίας για ζημιές, για παράδειγμα ρωγμές.
3. Βεβαιωθείτε ότι το καλώδιο σύνδεσης του φορτιστή της μπαταρίας δεν έχει υποστεί ζημιά και ότι δεν παρουσιάζει ρωγμές.

Αντιμετώπιση προβλημάτων

Πληκτρολόγιο

Πρόβλημα	Πιθανά σφάλματα	Πιθανή λύση
Η πράσινη λυχνία LED εκκίνησης αναβοσβήνει.	Χαμηλή τάση μπαταρίας.	Φορτίστε την μπαταρία.
Η κόκκινη λυχνία LED σφάλματος αναβοσβήνει.	Υπερφόρτωση.	Το παρελκόμενο κοπής έχει κολλήσει. Σταματήστε το προϊόν. Αφαιρέστε την μπαταρία. Καθαρίστε το παρελκόμενο κοπής από ανεπιθύμητα υλικά. Χαλαρώστε την αλυσίδα.
	Απόκλιση θερμοκρασίας.	Αφήστε το προϊόν να κρυώσει.
	Η σκανδάλη γκαζιού και το κουμπί εκκίνησης πατήθηκαν ταυτόχρονα.	Απελευθερώστε τη σκανδάλη γκαζιού και πατήστε το κουμπί εκκίνησης.
Το προϊόν δεν τίθεται σε λειτουργία.	Ρύποι στους συνδέσμους μπαταρίας.	Καθαρίστε τους συνδέσμους μπαταρίας με πεπιεσμένο αέρα ή μαλακή βούρτσα.

Πρόβλημα	Πιθανά σφάλματα	Πιθανή λύση
Η κόκκινη λυχνία LED σφάλματος ανάβει.	Πρέπει να πραγματοποιήσετε σέρβις στο προϊόν.	Απευθυνθείτε στον τοπικό αντιπρόσωπο σέρβις.

Μπαταρία

Πρόβλημα	Πιθανά σφάλματα	Πιθανή λύση
Η πράσινη λυχνία LED αναβοσβήνει.	Χαμηλή τάση μπαταρίας.	Φορτίστε την μπαταρία.
Η κόκκινη λυχνία LED σφάλματος αναβοσβήνει.	Η μπαταρία είναι άδεια.	Φορτίστε την μπαταρία.
	Απόκλιση θερμοκρασίας.	Χρησιμοποιήστε την μπαταρία σε θερμοκρασίες μεταξύ -10°C (14°F) και 40°C (104°F).
	Υπέρταση.	Αφαιρέστε την μπαταρία από το φορτιστή.
Η κόκκινη λυχνία LED σφάλματος ανάβει.	Υπερβολική διαφορά τάσης μεταξύ των στοιχείων της μπαταρίας (1 V).	Απευθυνθείτε στον τοπικό αντιπρόσωπο σέρβις.

Φορτιστής μπαταρίας

Πρόβλημα	Πιθανά σφάλματα	Πιθανή λύση
Η κόκκινη λυχνία LED σφάλματος αναβοσβήνει.	Απόκλιση θερμοκρασίας.	Χρησιμοποιήστε τον φορτιστή της μπαταρίας σε θερμοκρασίες μεταξύ 5 °C (41 °F) και 40 °C (104 °F).
Η κόκκινη λυχνία LED σφάλματος ανάβει.		Απευθυνθείτε στον τοπικό αντιπρόσωπο σέρβις.

Μεταφορά και αποθήκευση

Μεταφορά και αποθήκευση

- Οι παρεχόμενες μπαταρίες ιόντων λιθίου πληρούν όλες τις απαιτήσεις της νομοθεσίας περί επικίνδυνων εμπορευμάτων.
- Πρέπει να τηρείτε τις ειδικές απαιτήσεις που αναγράφονται στη συσκευασία και στις ετικέτες σχετικά με την εμπορική μεταφορά. Οι απαιτήσεις αυτές πρέπει επίσης να τηρούνται από οποιοσδήποτε τρίτους και από τους διαμετακομιστές.
- Απευθυνθείτε σε ένα άτομο ειδικά εκπαιδευμένο στα επικίνδυνα υλικά προτού στείλετε το προϊόν. Να τηρείτε όλους τους ισχύοντες εθνικούς κανονισμούς.
- Αν συσκευάσετε την μπαταρία, χρησιμοποιήστε ταινία πάνω στις ακάλυπτες επαφές. Σφηνώστε την

μπαταρία μέσα στο πακέτο για να αποτρέψετε τυχόν μετακινήσεις.

- Κατά τη φύλαξη ή τη μεταφορά του προϊόντος πρέπει πάντα να αφαιρείτε την μπαταρία.
- Τοποθετήστε την μπαταρία και τον φορτιστή της μπαταρίας σε χώρο στεγνό και προστατευμένο από την υγρασία και τον παγετό.
- Μην αποθηκεύετε την μπαταρία σε χώρους όπου ενδέχεται να προκληθεί στατικός ηλεκτρισμός. Μην αποθηκεύετε την μπαταρία σε μεταλλικό κουτί.
- Η αποθήκευση της μπαταρίας πρέπει να γίνεται σε σημεία με θερμοκρασία μεταξύ 5 °C /41 °F και 25 °C/77 °F και μακριά από το άμεσο ηλιακό φως.
- Η αποθήκευση του φορτιστή της μπαταρίας πρέπει να γίνεται σε σημεία με θερμοκρασία μεταξύ 5 °C/41

°F και 45 °C/113 °F και μακριά από το άμεσο ηλιακό φως.

- Ο φορτιστής της μπαταρίας πρέπει να χρησιμοποιείται μόνο όταν η θερμοκρασία περιβάλλοντος είναι μεταξύ 5 °C/41 °F και 40 °C/104 °F.
- Φορτίστε την μπαταρία κατά 30% έως 50% προτού την αποθηκεύσετε για μεγάλο χρονικό διάστημα.
- Η αποθήκευση του φορτιστή της μπαταρίας πρέπει να γίνεται σε χώρο κλειστό και στεγνό.
- Μην αποθηκεύετε την μπαταρία μαζί με τον φορτιστή. Μην επιτρέπετε να αγγίζουν τον εξοπλισμό παιδιά και άλλα μη εγκεκριμένα άτομα. Διατηρείτε τον εξοπλισμό σε χώρο που μπορείτε να κλειδώσετε.
- Προτού αποθηκεύσετε το προϊόν για μεγάλο χρονικό διάστημα, πρέπει να το καθαρίζετε και να εκτελείτε πλήρες σέρβις.
- Για να αποφύγετε τραυματισμούς ή ζημιές στο προϊόν κατά τη μεταφορά και την αποθήκευση, χρησιμοποιήστε το προστατευτικό μεταφοράς.
- Κατά τη μεταφορά, πρέπει να στερεώνετε καλά το προϊόν.

ανάκυκλωσης ηλεκτρικού και ηλεκτρονικού εξοπλισμού. Με αυτόν τον τρόπο συμβάλλετε στην προστασία του περιβάλλοντος και των ανθρώπων.

Για περισσότερες πληροφορίες, απευθυνθείτε στις τοπικές αρχές, στην υπηρεσία αποκομιδής οικιακών απορριμμάτων ή στον αντιπρόσωπο.

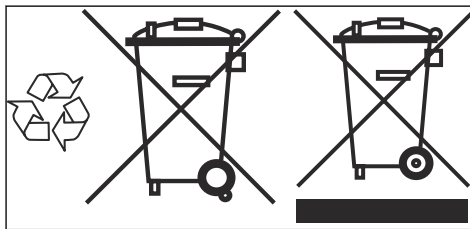

Περιεχόμενα Αυτό το σύμβολο υπάρχει πάνω στο προϊόν ή στη συσκευασία του προϊόντος.

Απόρριψη της μπαταρίας, του φορτιστή μπαταρίας και του προϊόντος

Το παρακάτω σύμβολο σημαίνει ότι το προϊόν δεν είναι οικιακό απόρριμμα. Ανακυκλώστε το σε κέντρο

Τεχνικά στοιχεία

Τεχνικά στοιχεία

	120ITK4-P
Κινητήρας	
Τύπος	PMDC 36 V
Ταχύτητα αλυσίδας, m/sec	10
Χαρακτηριστικά	
Λειτουργία χαμηλής ενέργειας	savE
Ντεπόζιο λαδιού	
Χωρητικότητα, l/cm ³	0,07/70
Βάρος	
Χωρίς μπαταρία, kg/ lb	4,1/9,1
Εκπομπές θορύβου⁶⁷	
Στάθμη ηχητικής ισχύος, μετρούμενη τιμή dB(A)	93,79

⁶⁷ Οι εκπομπές θορύβου στο περιβάλλον μετρούνται ως ηχητική ισχύς (L_{WA}) σε συμμόρφωση με την Οδηγία 2000/14/EK. Η διαφορά μεταξύ της εγγυημένης και της μετρούμενης ηχητικής ισχύος είναι ότι η εγγυημένη ηχητική ισχύς περιλαμβάνει επίσης τη διασπορά στο αποτέλεσμα της μέτρησης και τις αποκλίσεις μεταξύ των διαφορετικών προϊόντων του ίδιου μοντέλου σύμφωνα με την Οδηγία 2000/14/EK.

	120ΠΚ4-P
Εγγυημένη στάθμη ηχητικής ισχύος L_{WA} dB(A)	97
Στάθμες θορύβου ⁶⁸	
Ισοδύναμη στάθμη ηχητικής πίεσης στο αυτί του χειριστή, dB(A)	80,6
Στάθμες κραδασμών ⁶⁹	
Επίπεδα κραδασμών στις λαβές, μετρημένα κατά ISO 22867, m/s^2	
Σε σύμπτυξη, εμπρός/οπίσθια λαβή	0,793/0,676
Σε έκταση, εμπρός/οπίσθια λαβή	1,475/0,773

Το προϊόν πρέπει να χρησιμοποιείται μόνο με μια γνήσια μπαταρία Husqvarna BLi.

Εγκεκριμένες μπαταρίες

Μπαταρία	BLi10
Τύπος	Ιόντων λιθίου
Χωρητικότητα μπαταρίας, Ah	Ανατρέξτε στο αυτοκόλλητο ονομαστικής τιμών της μπαταρίας
Ονομαστική τάση, V	36
Βάρος, κιλά	0,8

KEES VAN DER SPEK
TUINMACHINES * STOLWIJK

Εγκεκριμένοι φορτιστές μπαταρίας

Φορπιστής μπαταρίας	QC 80
Τάση εισόδου, V	100-240
Συχνότητα, Hz	50-60
Ισχύς, W	80

Αξεσουάρ

Συνδυασμοί λάμας οδήγησης και αλυσίδας πριονιού

Οι παρακάτω συνδυασμοί διαθέτουν έγκριση CE.

⁶⁸ Η ισοδύναμη στάθμη ηχητικής πίεσης, κατά ISO 22868, υπολογίζεται ως το χρονικά σταθμισμένο σύνολο ενέργειας για διάφορες στάθμες ηχητικής πίεσης υπό διάφορες συνθήκες εργασίας. Η τυπική στατιστική διασπορά για το αντίστοιχο επίπεδο ηχητικής πίεσης είναι μία τυπική απόκλιση της τάξης του 3 dB (A).

⁶⁹ Τα καταγεγραμμένα στοιχεία για την ισοδύναμη στάθμη δονήσεων έχουν τυπική στατιστική διασπορά (τυπική απόκλιση) ίση με $1,5 m/s^2$.







Λάμα οδήγησης			Αλυσίδα πριονιού	
Μήκος, ίντσες	Βήμα, ίντσες	Πάχος, mm	Τύπος	Μήκος, αριθμός συνδέσμων συστήματος μετάδοσης κίνησης
10	1/4"	1,3	Husqvarna H00	58

Ακόνισμα αλυσίδας πριονιού και χρήση οδηγού ακονίσματος

Χρησιμοποιήστε τον συνιστώμενο οδηγό ακονίσματος για να επιτύχετε σωστές γωνίες ακονίσματος. Συνιστάται να χρησιμοποιείτε πάντα τον συνιστώμενο οδηγό

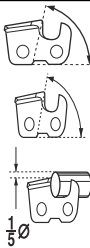
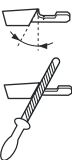
ακονίσματος για να κάνετε και πάλι κοφτερή την αλυσίδα του πριονιού.

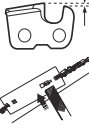
Εάν δεν γνωρίζετε ποια αλυσίδα πριονιού υπάρχει στο προϊόν σας, απευθυνθείτε στον τοπικό αντιπρόσωπο σέρβις.

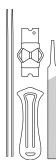
							
	mm/in	$\frac{1}{5}\emptyset$			mm/in		
00	4,0/5/32	85°	30°	0°	0,65/0,025	5056981-03	5796536-01

KEES VAN DER SPEK
TUINMACHINES * STOLWIJK

Δήλωση Συμμόρφωσης ΕΚ

Δήλωση Συμμόρφωσης ΕΚ

Η **Husqvarna AB**, SE-561 82 Huskvarna, Σουηδία, τηλ.: +46-36-146500, δηλώνει ότι το κλαδευτήρι με μακριά λαβή **Husqvarna 120ΠTK4-P** με αριθμούς σειράς έτους κατασκευής 2021 και έπειτα (το έτος αναγράφεται ευκρινώς στην πινακίδα στοιχείων μαζί με τον αριθμό σειράς), συμμορφώνεται με τις απαιτήσεις της ΟΔΗΓΙΑΣ ΤΟΥ ΣΥΜΒΟΥΛΙΟΥ:

- της 17ης Μαΐου 2006 "περί μηχανημάτων" **2006/42/EK**
- της 26ης Φεβρουαρίου 2014 "περί ηλεκτρομαγνητικής συμβατότητας" **2014/30/EE**
- της 8ης Ιουνίου 2011 για τον "περιορισμό της χρήσης συγκεκριμένων επικίνδυνων ουσιών" **2011/65/EE**.

Εφαρμόστηκαν τα ακόλουθα πρότυπα:

EN 62841-1:2015, EN ISO 11680-1:2011, EN ISO 12100:2010, EN 55014-1:2017+A11, EN 55014-2:2015, EN IEC 63000:2018.

Η TÜV Rheinland LGA Products GmbH, Tillystrasse 2, D-90431 Nuernberg, Germany, 0197, διενήργησε εθελοντικά εξέταση τύπου ΕΚ, σύμφωνα με την οδηγία περί μηχανημάτων (2006/42/EK) άρθρο 12, σημείο 3 στοιχείο β. Ο αριθμός του πιστοποιητικού για την εξέταση τύπου ΕΚ είναι ο εξής: **BM 50491650 0001**

Huskvarna, 2020-12-30

KEES VAN DER SPEK
TUINMACHINES * STOLWIJK



Pär Martinsson, Διευθυντής Ανάπτυξης
(Εξουσιοδοτημένος αντιπρόσωπος της Husqvarna AB
και υπεύθυνος για την τεχνική τεκμηρίωση)

目次

はじめに.....	591	トラブルシューティング.....	610
安全性.....	593	搬送と保管.....	611
組立.....	601	主要諸元.....	612
Operation(動作).....	601	アクセサリ.....	613
メンテナンス.....	603	EC 適合宣言.....	615

はじめに

製品の説明

Husqvarna 120iTK4-P はバッテリー搭載伸縮式ポールソーです。

弊社では、皆様の安全と作業の効率性を向上させるため、常に製品の改善に力を入れています。詳しくは、サービス代理店までお問い合わせください。

製品の概要

用途

本製品は、大小の枝を鋸断する機械です。他の作業に本製品を使用しないでください。

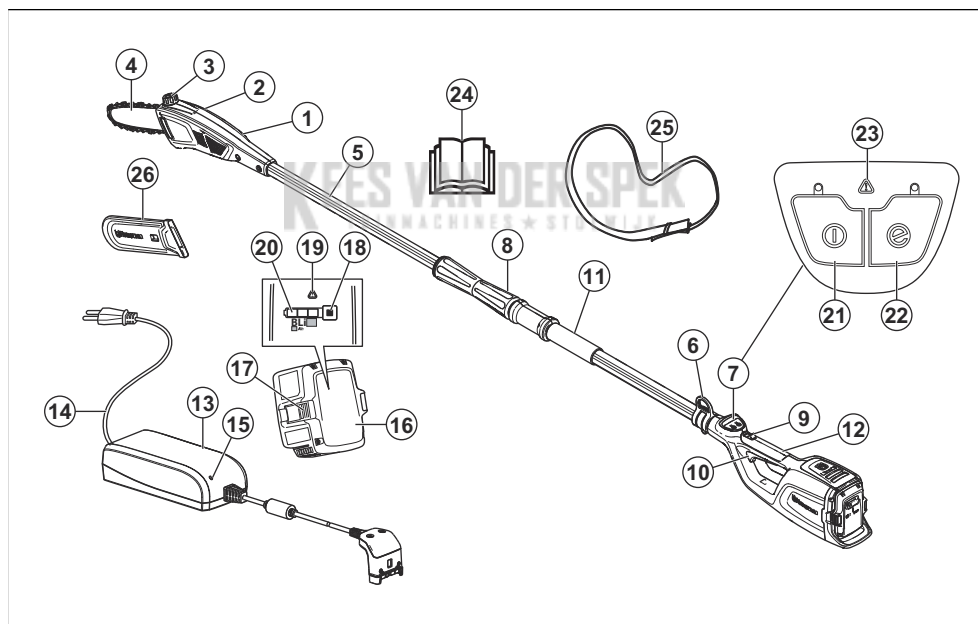

- | | |
|-----------------|--------------------|
| 1. ソーヘッド | 10. パワートリガー |
| 2. チェンテンション調整ノブ | 11. フロントハンドル |
| 3. チェンオイルタンク | 12. リヤハンドル |
| 4. ガイドバー | 13. バッテリー充電器 |
| 5. シャフト | 14. コード |
| 6. ハーネスサポートフック | 15. 電源オン / 警告 LED |
| 7. キーパッド | 16. バッテリー |
| 8. 伸縮機構 | 17. バッテリーリリースボタン |
| 9. パワートリガーロック | 18. バッテリーインジケータボタン |

- 19. 警告 LED
- 20. バッテリーインジケータ LED
- 21. START/STOP ボタン
- 22. Save ボタン
- 23. 警告 LED
- 24. 取扱説明書
- 25. ハーネス
- 26. 搬送用ガード

製品に表記されるシンボルマーク



警告！本製品の使用には危険が伴います。不注意な取り扱いや誤った取り扱いは作業者や周囲の人などに深刻な、時には致命的な傷害を引き起こすことがあります。本取扱説明書をよくお読みになり、内容を理解することが非常に重要です。本製品をご使用になる前に、この取扱説明書を注意深くお読みいただき、内容をしっかりと把握してください。



物が頭上に落下する恐れのある場所では、保護用のヘルメットを使用してください。認可されたイヤマフを使用してください。認可された防護メガネを使用してください。



認可された保護手袋を着用してください。



チェーンオイルの補充。



本製品や本製品のパッケージは、一般廃棄物ではありません。電気・電子機器のリサイクル業者にリサイクルを依頼してください。



本製品は EC 指令適合製品です。



定格電圧、V



雨が当たらないようにしてください。



ブレードに手を触れないでください (ポールヘッジトリマーの場合のみ)。



伸縮機構。



左に回すとノブが緩み、右に回すとノブが締まります。



==== 直流。

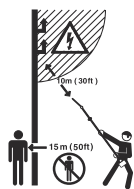

本製品は絶縁されていません。本製品が高圧線に接触したり近づいたりすると、致命傷あるいは重傷を負う恐れがあります。電気はアーク放電により地点間をジャンプします。電圧が高いほど電気がジャンプする距離も長くなります。電気はまた、特に濡れている場合、枝やその他物体を通して伝わります。本製品と高圧線間は常に最低 10 m 空け、どんな物体も電圧線に触れないように気をつけてください。この安全距離の内側で作業する必要がある場合は、必ず関係電力会社に連絡して作業前に電力を切るよう依頼してください。

本製品の作業者は、作業中に人や動物が 15 メートル以内に近づかないように注意する必要があります。

yyyywwxxxx

製造番号は銘板に記載されています。yyyy は製造年、ww は製造された週、xxxx はシリアル番号です。

注記： 本製品に付いている他のシンボル / 銘板はそれぞれの市場地域に向けた特別な認定条件を示します。

バッテリーやバッテリー充電器のシンボルマーク



電気・電子機器のリサイクル業者にリサイクルを依頼してください。(ヨーロッパにのみ適用)



安全装置付き変圧器。



バッテリー充電器は屋内でのみ使用、保管してください。



二重絶縁。

製造物責任

製造物責任法に基づき、当社は、次の場合については本製品を原因とする損傷について責任を負いません。

- 本製品が誤って修理された場合。
- メーカーによるものではない部品、またはメーカーの認可していない部品を使用して本製品を修理した場合。
- メーカーによるものではないアクセサリ、またはメーカーの認可していないアクセサリを本製品に使用した場合。
- 認定サービスセンターまたは認定機関で本製品が修理されていない場合。

安全性

安全性の定義

警告、注意、注記は、取扱説明書の特に重要な部分を示しています。



警告： 取扱説明書の指示に従わない場合、使用者が負傷したり、死亡したりするか、あるいは付近の人に損傷を与える危険があることを意味します。



注意： 取扱説明書の指示に従わない場合、製品や他の物品、または隣接するエリアに損傷を与える危険があることを意味します。

注記： 特定の状況で必要とされる詳細情報を提供するために使用されます。

一般的な安全注意事項



警告： 本製品を使用する前に、以下の警告指示をお読みください。

- 本製品が誤って始動しないように、製品を使用しない時はバッテリーを取り外してください。
- 本製品は、慎重かつ適切に使用しないと、危険な道具となります。本製品により、操作者や付近にいる人が重傷を負う、または死亡するおそれがあります。
- 本製品が初期仕様から変更された場合は、本製品を使用しないでください。メーカーからの承認を受けずに本製品の部品を交換しないでください。メーカーが認可した部品のみを使用してください。誤ってメンテナンスすると、負傷または死亡に至る可能性があります。

- 使用前に本製品を点検してください。本製品の安全装置 597 ページおよびメンテナンス 603 ページを参照してください。故障している製品は使用しないでください。この取扱説明書の内容に従って、安全点検、メンテナンス、サービスを行ってください。
- 子供が本製品で遊ばないように、監視する必要があります。子供、または本製品やバッテリーの扱いに不慣れな人が本製品を使用しないようにしてください。居住地の法律によっては、使用者の年齢制限がある場合があります。
- 本製品は鍵のかかる場所に保管して、子供や許可を得ていない人が近づけないようにしてください。
- 本機は子供の手の届かない場所に保管してください。
- いかなる理由であれ、製造者の承認を得ることなく本製品の設計に変更を加えないでください。常に純正の部品をお使いください。不認可の設計変更や付属品は、使用者や付近にいる人の重傷や致命傷の原因となることがあります。

注記： 使用には、国や地方の法令により、規制が課せられる場合があります。所定の規制に従ってください。

パワーツールの一般的な安全上の警告



警告： 警告および指示はすべて読んでください。警告や指示に従わない場合、感電、火災、あるいは深刻な傷害を招くことがあります。

注記： すべての警告や説明は、以後の参考のために保管してください。警告の「パワーツール」とは、電源で動作する(コード付)パワーツールまたはバッテリー駆動(コードレス)のパワーツールを指します。

作業エリアの安全

- 作業場所を清潔に、照明を明るく保ちます。乱雑な、あるいは暗い場所では、事故が起こりやすくなります。
- 可燃性の液体や気体、塵がある所など、爆発性雰囲気の中でパワーツールを作業させないでください。パワーツールは、塵やガスを発火させる火花を発生させます。
- パワーツールの操作中は子供やそばにいる人たちと十分な距離を置いてください。注意が散漫になって、操作ミスを引き起こす可能性があります。

電気保安

- パワーツールのプラグはコンセントに適合しなければなりません。決してプラグを改造しないでください。アダプタープラグをアースの付いた（接地された）パワーツールとともに使用しないでください。改造されていないプラグおよび型の同じコンセントを使用することで、感電のリスクが低くなります。
- パイプやラジエーター、レンジ、冷蔵庫など、アースの付いた表面または接地された表面に触れないようにしてください。体が接地していたりアースされていると、感電のリスクが高くなります。
- パワーツールを雨露や湿潤な環境に曝さないでください。パワーツール内に水が入ると、感電のリスクが高まります。
- コードを本来の目的以外に使用しないでください。コードを持ってパワーツールを移動したり、引っ張ったり、電源を抜いたりすることのないようにしてください。熱やオイル、とがった先端や可動部品にコードを近づけないでください。コードが破損したり絡まると、感電のリスクが高くなります。
- 屋外でパワーツールを操作する場合は、屋外での使用に適した延長コードを使用してください。屋外での使用に適したコードを使用することで、感電の危険性は少なくなります。
- 湿気のある場所でパワーツールを操作せざるを得ない場合は、電源を保護するために漏電遮断器（GFCI）を使用してください。GFCIは感電の危険を低減します。

個人の安全

- 危険！電源コードの近くでは操作しないでください。本機は、頭上の電線に接触した場合に感電から保護するように設計されていません。ポール剪定器具のソーチンを使用する前に、頭上の電気配線からの安全な距離について各地域の規制を確認し、操作位置が安全かつ確実であることを確認してください。
- パワーツールを操作するときは、十分に気をつけて慎重に行動し、常識に従ってください。疲れているときや、医薬品およびアルコールの影響が残っている状態でパワーツールを使用しないでください。パワーツールの操作中は、一瞬の不注意が重大な傷害につながる可能性があります。
- 身体保護具を使用してください。常に眼の保護具を着用してください。防塵マスクや滑り止め用の安全靴、ヘルメット、イヤマフを使用すると、負傷の危険性が少なくなります。

- 予期せぬ始動を防止します。電源およびバッテリーパックを接続したり、ツールを拾ったり運ぶ前に、必ずスイッチがオフの位置にあることを確認してください。スイッチに指を置いてパワーツールを運んだり、スイッチが入った状態でパワーツールに圧力をかけると、事故につながります。
- パワーツールをオンにする前に、調整キーとレンチを外してください。パワーツールの回転部品にレンチやキーが取り付けられたままになっていると、怪我の原因となります。
- 無理な体勢で作業しないでください。常に、安定した足場とバランスを保つようにしてください。こうすることで、予期しない事態でもパワーツールを安定した状態で保つことができます。
- 適切な服装を保ってください。ゆったりした衣服や装身具を身につけないでください。可動部品に髪の毛や衣服、手袋を近づけないでください。ゆったりした衣服や装身具、長髪は可動部品に絡まる恐れがあります。
- 集塵装置の接続用装備が提供されている場合、それらが接続されて正しく使用されているか確認してください。集塵装置を使用すると、塵に関連する危険を回避できます。
- ツールを頻繁に使用することによる慣れで、安全への関心を失ってツールの安全原則を無視することは非常に危険です。不注意により、一瞬で深刻な事故が発生するおそれがあります。
- パワーツールの使用で発生する実際の振動は、公称合成振動値と異なり、ツールの使用方法に依存します。作業者は、自分自身を保護する目的で、実際の使用状況（ツールの電源をオフにする回数および、トリガー動作やアイドル運転の回数など、運転サイクルのあらゆる部分を考慮）における振動暴露予測を基本にした安全対策を確認する必要があります。

パワーツールの使用と手入れ

- パワーツールを無理に使用しないでください。用途に合った正しいパワーツールを使用してください。正しいパワーツールを使用した方が、意図された速度でより良く安全に作業を行えます。
- スイッチが機能しない場合はパワーツールを使用しないでください。スイッチで制御できないパワーツールは危険なため、修理する必要があります。
- 調整やアクセサリの変更を行ったり、パワーツールを保管したりする前に、電源プラグを外し、パワーツールからバッテリーパックを取り外してください。予防的な安全対策を行うことで、誤ってパワーツールを始動させる危険性が少なくなります。
- 使用していないパワーツールは子供の手の届かない所に保管して、パワーツールやこの取扱説明書に詳しくない人間がパワーツールを操作しないように注意してください。不慣れたユーザーがパワーツールを扱うと危険です。
- パワーツールのメンテナンスを行ってください。可動部品の誤調整や巻き付き、部品の破損やパワーツールの動作に影響する他の状態がないかどうか確認します。破損している場合は、使用前にパワーツールを修理してください。ほとんどの事故は、正しいメンテナンスを受けていないパワーツールが原因です。

- ・ 切削工具は研いだ状態で清潔に保ちます。正しくメンテナンスされて研いである切削工具は、バインドすることも少なく、制御が簡単です。
- ・ パワーツール、アクセサリ、工具ビットなどは、これらの取扱説明書に従って使用し、作業条件および行う作業を考慮してください。意図されていない作業でパワーツールを使用すると、危険な状況を招くことがあります。
- ・ ハンドル部および保持面は乾燥させて、オイルや油が付着しないようにきれいな状態を保ってください。ハンドルと保持面が滑りやすいと、予期しない状況でツールの安全な取り扱いや制御ができません。

バッテリーツールの使用と手入れ

- ・ メーカー指定の充電器のみを使って充電してください。1種類のバッテリーパックのみに適合する充電器は、それ以外のバッテリーパックの充電で使用する、火災を起こす恐れがあります。
- ・ 仕様で指定されたバッテリーパックのみでパワーツールを使用してください。それ以外のバッテリーパックを使用すると、怪我や火災を招く危険があります。
- ・ バッテリーパックを使用しないときは、ペーパーリップ、コイン、キー、爪ぎり、ネジなどの金物、あるいは端子間を短絡する恐れがある他の小さな金物から遠ざけるようにしてください。バッテリー端子の短絡は、火傷や火災を引き起こす恐れがあります。
- ・ 劣悪な環境では、液体がバッテリーから漏れ出すことがあります。そのような場合、液体には触れないようご注意ください。もし万が一誤って触ってしまった場合、水で洗い流してください。液体が目に入ってしまった場合、医師の診察を受けてください。バッテリーから漏れ出した液体は、炎症や火傷を引き起こすことがあります。
- ・ 故障した、または改造されたバッテリーパックやツールは使用しないでください。故障した、または改造されたバッテリーは、予測不可能な挙動を起こし、発火や破裂、障害の原因となる可能性があります。
- ・ バッテリーパックやツールを火や高温にさらさないでください。火または 130°C (265°F) 以上の温度環境にさらすと爆発する恐れがあります。
- ・ 充電の手順にすべて従い、指示された温度範囲外でバッテリーパックまたはツールを充電しないでください。充電を不適切に行ったり、指定された範囲から外れた温度環境で行ったりした場合、バッテリーの損傷や火災発生危険の増加につながることがあります。

サービス

- ・ パワーツールのサービスは、資格のある修理担当者が同じ交換部品を使って行うようにしてください。こうすることで、パワーツールの安全性を維持できます。
- ・ 損傷したバッテリーパックを決して修理しようとししないでください。バッテリーパックの修理は、製造元または認定サービス代理店しか行えません。

ボール剪定器具に関する安全上の注意 - 個人の安全

- ・ ボール剪定器具の操作中は、体のあらゆる部分をソーチェンから遠ざけるようにしてください。ボール剪定器具を始動する前に、ソーチェンに何も接触していないことを確認してください。ボール剪定器具の操作中は、一瞬の不注意で、ソーチェンによる衣服や身体の巻き込み事故につながる可能性があります。
- ・ ボール剪定器具を持つときは、必ず右手でリアハンドルを、左手でフロントハンドルを握ってください。逆の手でチェンソーを持つと怪我をする危険性が高まるため、この行為は絶対におやめください。
- ・ ボール剪定器具は、ソーチェンが隠れた配線や自身のコードに接触する可能性があるため、絶縁グリップ面だけを掴んでください。ソーチェンが「通電」している配線に接触することで、ボール剪定器具の露出している金属部分が「通電」状態となることがあり、使用者が感電する危険性があります。
- ・ 防護メガネを着用してください。さらに、聴覚、頭、手、脚と足用の身体保護具の着用を推奨します。適切な身体保護具を着用することで、飛び散る破片による怪我やソーチェンの接触事故を軽減できます。
- ・ 樹上、梯子の上、屋根の上、その他支えが安定しない状態で、チェンソーを操作しないでください。このような状態でチェンソーを操作すると、重傷を負うおそれがあります。
- ・ 常に、安定した足場を確保し、しっかりと水平に固定された安全な足場に立ってチェンソーを操作するようにしてください。滑りやすい足場や不安定な足場では、バランスを保ち、ボール剪定器具を制御するのが難しくなります。
- ・ 張力がかかった枝を扱うときは、スプリングバックに注意してください。木材繊維の張力が解放されたとき、板ばねのようにになっている枝で使用者が直撃を受けたり、ボール剪定器具が制御不能になって飛ばされたりすることがあります。
- ・ 低木や若木を伐採する際は、細心の注意を払ってください。細長い形状のものはボール剪定器具に絡まって、使用者を鞭打つようにぶつかったり、使用者を引っ張ってバランスを崩したりすることがあります。
- ・ 潤滑、チェンの張力調整、およびバーやチェンの交換については、指示に従ってください。チェンの張り具合や潤滑が不適切であると、チェンが破損したり、キックバックの危険性が増したりする恐れがあります。
- ・ ボール剪定器具のスイッチを切って、体から離れた状態で、フロントハンドルを持って運んでください。ボール剪定器具の輸送や保管を行う際は、ガイドバーを必ず取り付けてください。ボール剪定器具を正しく取り扱うことで、動いているソーチェンとの不意な接触の危険性を減らすことができます。
- ・ 樹木や材木のみを切断してください。意図されていない用途にボール剪定器具を使用しないでください。例えば、金属、プラスチック、石材、その他木材以外の建材の切断には、ボール剪定器具を使用しないでください。意図されていない用途にボール剪

定器具を使用すると、危険な状況が発生することがあります。

- ハンドル部は乾燥させて、オイルや油が付着しないようにきれいな状態を保ってください。油類が付着したハンドルは滑りやすく、コントロールし難くなります。
- リスクについて理解し、リスクを回避する方法を理解してから、伐倒を行なってください。伐倒作業時は、作業者や近くにいる人が重傷を負うおそれがあります。
- このボール剪定器具は、伐倒用ではありません。意図された用途以外にボール剪定器具を使用すると、作業者や近くにいる人が重傷を負うおそれがあります。
- 最初のうちは、木を鋸断台や架台に載せて切ることを推奨します。

キックバックの原因と使用者による防止方法

キックバックは、ガイドバー先端に何かが接触したとき、あるいは、樹木が近づきすぎて、切断中のボール剪定器具に巻き込まれたときなどに発生します。先端が障害物に触れると、反動の力が突然発生し、ガイドバーが上方向または使用者に向かって勢い良く戻ってきます。ガイドバーの上部に沿ってボール剪定器具に何かが挟まると、ガイドバーが使用者へ向かって急激に押し戻されます。これらの反動による動作はいずれも、ボール剪定器具の制御を不可能にして、重傷を招く恐れがあります。ボール剪定器具に搭載されている安全装置を頼り過ぎないようにしてください。ボール剪定器具の使用にあたっては、事故や怪我なく切断作業を行うために、いくつかの段階を踏む必要があります。キックバックは、ボール剪定器具の誤った使用あるいは不適正な操作手順や操作条件などの結果生じるものであり、以下に示す正しい予防措置を講じることで避けることが可能です。

- 親指と他の指で取り囲むようにしっかりとボール剪定器具のハンドルを握ります。キックバック力に耐えられるように、両手でボール剪定器具を持ちながら、体と胸の位置を決めてください。適切な予防措置を講じれば、使用者がキックバックを制御できます。ボール剪定器具を離さないでください。
- 無理な体勢で作業したり、肩の高さよりも上の位置の物体を切断したりしないでください。こうすることで、先端が偶発的に何かに接触するのを防ぐことができ、不測の事態でもボール剪定器具を適切に制御することが可能になります。
- 製造元によって指定されている交換用ガイドバーとボール剪定器具のみを使用してください。不適切な交換用ガイドバーやボール剪定器具を使用すると、チェーンの破損やキックバックが発生するおそれがあります。
- ボール剪定器具の目立てやメンテナンスについては、本書の記載に従ってください。テブスゲージの高さの減少は、キックバックの増加につながります。

ボール剪定器具に関する一般的な安全上の警告

詰まりを取り除く場合や、ボール剪定器具の保管または整備を行う場合は、手順を守ってください。スイッチがオフになっていて、バッテリーパックが取り外されてい

ることを確認します。詰まった物質を取り除く際、または整備作業中に、ボール剪定器具が予期せず作動すると、重大な人的傷害につながるおそれがあります。

使用者の身体保護具



警告： 本製品を使用する前に、以下の警告指示をお読みください。

- 本製品を使用するときは、常に、認可された身体保護具を着用してください。身体保護具で怪我を完全に防止できるわけではありませんが、万が一事故が起こった場合、負傷の度合いを軽減することができます。適切な保護具の選択については、販売店にご相談ください。
- 物体が落下する可能性がある場合は、ヘルメットを着用してください。

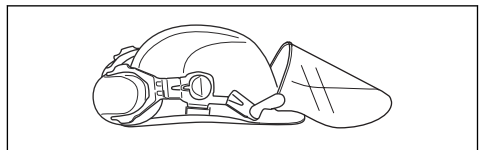

- 認可されたイヤマフを使用してください。

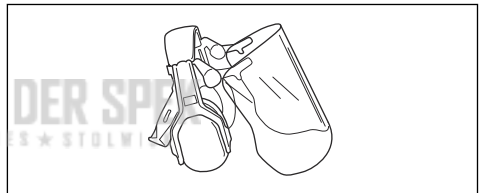

- 認可された防護メガネを使用してください。パイザーを使用する場合は、認可された防護ゴーグルも使用する必要があります。認可された保護メガネは、米国の ANSI Z87.1 規格または EU 諸国の EN 166 に適合していなければなりません。

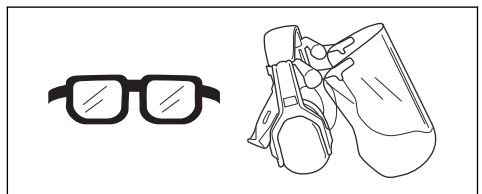

- カutting装置の取り付け、点検、清掃を行う場合は、必要に応じて保護グローブを着用してください。

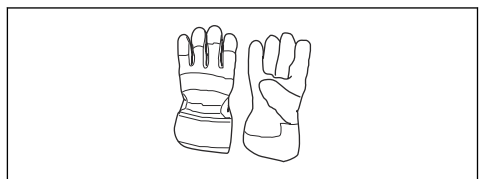

- プロテクティブブーツまたは滑りにくい靴底のある靴を使用してください。



- チェンソー用保護ズボンを着用してください。
- 丈夫な素材でできた服を着用してください。常に厚手の長いズボンと長袖を着用してください。小枝や枝が引っかかるようなゆったりした衣服は身につけないでください。宝飾品、半ズボン、オープンシューズを着用したり、はだして作業したりしないでください。安全のため、髪の毛は肩よりも上にまとめてください。
- 救急器具を近くに準備するようにしてください。

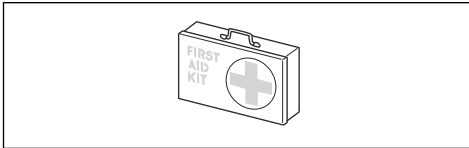

本製品の安全装置



警告： 本製品を使用する前に、以下の警告指示を読んでください。

この項では、本製品の安全機能とその目的、本機の正しい動作を確保するための検査とメンテナンスの方法について説明します。本製品の部品の位置については、「製品の概要 591 ページ」を参照してください。

本製品のメンテナンスを適切に行わなかったり、専門技術者が整備・修理を行わなかったりすると、本製品の寿命が短くなり、事故発生の危険性が増します。詳しくは、お近くのサービス代理店にお問い合わせください。



警告： 安全装置に欠陥のある製品は決して使用しないでください。本項目の記載に従って、本製品の安全装置の点検、メンテナンスを行ってください。お持ちの製品がこれらの点検項目を一点でも満たさない場合は、お近くのサービス代理店に修理を依頼してください。



注意： 本機に関するすべてのサービス、修理には、特別な研修が必須です。本機の安全装置には、特に研修が必要です。本機が下記の検査のいずれかに不合格であったときは、サービス代理店に連絡してください。弊社の製品を購入された場合、専門的な修理とサービスの提供が保証されています。本機を販売した小売店がサービス代理店ではな

い場合、最寄りのサービス代理店の住所を小売店にお尋ねください。

キーパッドを点検するには

- スタート / ストップボタン (A) を押し続けます。

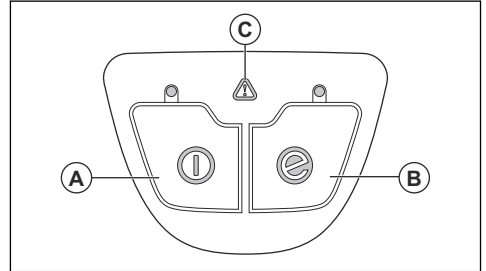

- 製品に電源が入っていると LED が点灯します。
 - 製品の電源が切れていると LED が消灯します。
- saveE (セーブイー) ボタン (B) の機能については、*SavE 機能を有効にする方法 603 ページ* を参照してください。
 - 警告インジケータ (C) が点灯または点滅している場合は、*トラブルシューティング 610 ページ* を参照してください。

パワートリガーロックの点検

パワートリガーロックにより、偶発的な操作を防ぎます。ハンドルから手を放すと、パワートリガーとパワートリガーロックは元の位置に戻ります。

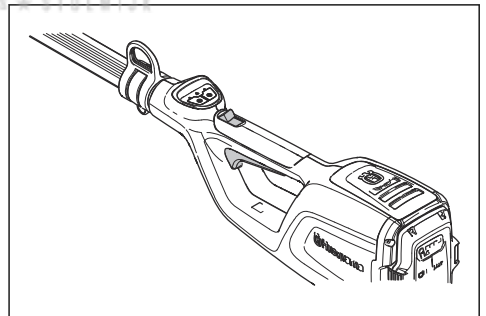

- ロックが初期位置にあるときにパワートリガーがロックされていることを確認します。

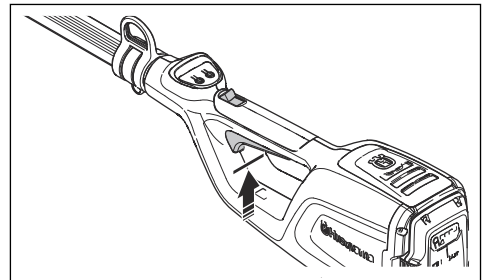

2. ロックを引いて放し、初期位置に戻ることを確認します。

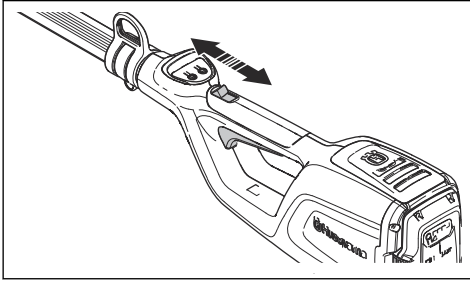

3. パワートリガーとパワートリガーロックがスムーズに動き、リターンスプリングが正しく作動することを確認します。

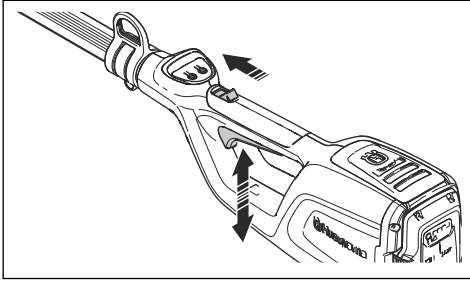

4. 本製品を始動します。本製品の始動方法 602 ページを参照してください。
5. 最高速度で使用します。
6. パワートリガーを放し、カッティングアタッチメントが完全に停止することを確認します。

カッティング装置の安全注意事項



警告： 本製品を使用する前に、以下の警告指示をお読みください。

- 認可されたガイドバー / ソーチェンの組み合わせと目立て装置のみを使用してください。手順については、「メンテナンス 603 ページ」を参照してください。
- ソーチェンを使用したりメンテナンスを実施したりするときは、保護グローブを着用してください。動いていないソーチェンでも怪我をする場合があります。
- 刃の目立てを正しく行ってください。指示に従って、推奨された目立てゲージをご使用ください。破

損している、または誤って目立てされたソーチェンを使用すると事故の危険性が高まります。

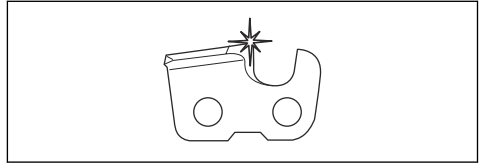

- デプスゲージの設定を正しく守ってください。指示に従い、推奨されているデプスゲージの設定を使用してください。デプスゲージの設定が大きすぎると、キックバックの危険性が高まります。

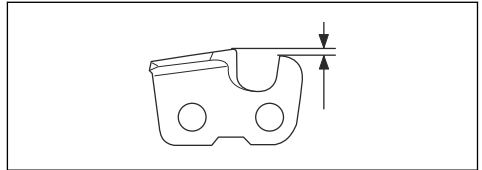

- ソーチェンに適切な張りがあることを確認します。ソーチェンがガイドバーにしっかり取り付けられていないと、ソーチェンが外れる場合があります。ソーチェンを正しく張らないと、ガイドバー、ソーチェン、およびドライブスプロケットの摩耗が早まります。アクセサリ 613 ページを参照してください。

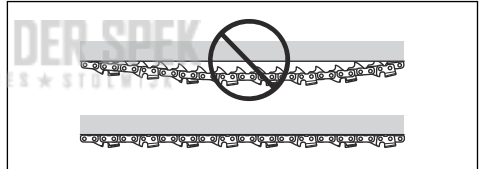

- カッティング装置を定期的にメンテナンスして、適切に注油してください。ソーチェンが正しく注油されていないと、ガイドバー、ソーチェン、およびドライブスプロケットの摩耗が早まります。

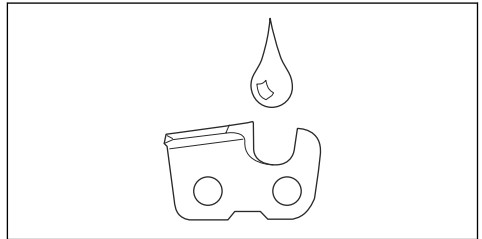

操作のための安全注意事項



警告： 本製品を使用する前に、以下の警告指示を読み、その内容に従ってください。

- 作業中に、人や動物が 15 m (50 フィート) 以内に近づかないよう注意してください。複数の作業者が同

じ区域で作業している場合、安全距離は 15 m 以上です。それより近いと、重傷を負うおそれがあります。誰かが近づいたら、すぐに本製品を停止してください。本製品を持って向きを変えるときは、まず後ろを確認して、安全距離内に誰もいないように徹底してください。

- 濃い霧や豪雨、強風、厳寒など気象条件の悪いときは、本製品を使用しないでください。また、気温が極めて高いときは、本製品がオーバーヒートすることがあります。悪天候下で作業をすると疲労するばかりでなく、地面の凍結、予期しない方向への伐倒などのリスクが増加するおそれがあります。
- 本製品を子供に使用させたり、本製品の付近に子供を近づけたりしないでください。本製品は簡単に始動できます。十分に監視していないと、子供が動かしてしまう可能性があります。これによって重傷を負うおそれがあります。本製品が十分な監視下でない場合は、バッテリーを外してください。
- 人、動物、その他の物体が本製品の操作を妨げたり、カッティングアタッチメントに触れたり、カッティングアタッチメントによりはじかれた物体に接触したりしないようご注意ください。
- イヤマフを着用している間は、警告信号や叫び声に気を付けてください。エンジンが停止したら、速やかにイヤマフを外してください。
- 循環器系の弱い人が振動を長期間受け続けると、循環器障害や神経障害を起こすことがあります。過度の振動を受け続けたために症状が現れた場合は、医師の診断を受けてください。症状にはしびれ、感覚麻痺、ピリピリ感、刺痛、痛み、脱力感、皮膚の色や状態の変化などがあります。これらの症状は通常、指や手の甲、手首に現れます。
- 認可されたガードを取り付けていないカッティングアタッチメントは絶対に使用しないでください。間違ったガードや故障したガードを取り付けると、重傷事故の原因となる恐れがあります。
- 本製品に対してなんらかの作業を行う場合は、必ず本製品を停止してバッテリーを取り外し、カッティング装置が完全に停止していることを確認してから作業してください。目立ての指示に従わないと、キックバックの危険性が増します。
- どうしても分からない状況になった場合は、専門家に問い合わせてください。販売店またはサービスワークショップに連絡してください。技能的に難しいと思える操作は行わないでください。
- 技能的に難しいと思える操作は行わないでください。
- 疲労時や飲酒後、視野・判断力・動作に影響を及ぼすような医薬品を服用したときは、絶対に本製品を使用しないでください。
- 本製品は、ガイドバー先端が固定物に接触した際に激しく横に振られることがあります。これをキックバックと呼びます。キックバックが起きると、本製品や作業者がどの方向に行くか分からないほど激しく振られ、本機のコントロールを失う可能性があります。ガイドバー先端での刈り取りを避けてください。
- 事故のときに助けを求めることができない状況で、本製品を使用してはいけません。

- バランスを保ち、しっかりした足場を確保してください。安全な足場が確保され、自由に体を動かせることを確認してください。とっさに身をかかさなければならぬ場合に邪魔になる物(木の根、岩、枝溝など)が周囲にないか確認してください。斜面で作業する場合は、特に注意してください。
- 作業エリアは必ず点検してください。石や割れたガラス、くぎ、鋼線、ひもなど、移動できる障害物をすべて取り除いてください。はじかれたりカッティングアタッチメントに絡まったりするおそれがあります。
- 張力のある枝や木を切るときは、最大の注意を払ってください。張力のある枝や木は、切る前や切った後に突然元の状態に戻ることがあります。正しい姿勢でチェンソーを保持しなかつたり、不適切な場所で作業を行ったりすると、使用者やチェンソーが木にぶつかり、コントロールを失う原因になります。このような状態は深刻な事故につながります。
- バランスを保ち、しっかりした足場を確保してください。
- ハーネスを使用して、本製品の重量を支え、取り扱いは容易にします。
- 本製品は常に両手で持つてください。本製品は身体の右側に保持してください。

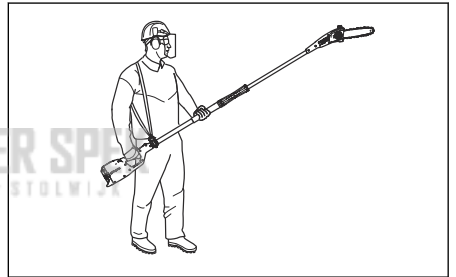

- 本製品を停止してから別のエリアに移動してください。どんなに近くでも、本製品を運搬または移動する際は、搬送用ガードを取り付けてください。
- 本品を作動したままにする場合は、必ずよく見える場所に置いてください。
- 本製品を -10°C 以下で使用する場合は、作業前に本製品およびバッテリーを最低 24 時間暖かい場所に置いておく必要があります。
- 決して切断する枝の真下に立たないでください。重傷や致命傷を負う可能性があります。
- 頭に電線のある付近で作業するときは、適用できる安全対策をとってください。
- 本製品は絶縁されていません。本製品が高電圧線に接触したり近づいたりすると、重傷あるいは致命傷を負う恐れがあります。電気はアーク放電により地点間をジャンプします。電圧が高いほど電気がジャンプする距離も長くなります。電気はまた、特に濡れている場合、枝やその他物体を通して伝わります。本製品と高圧線間には常に最低 10 m 空け、どんな物体も電圧線に触れないように気をつけてください。この安全距離の内側で作業する必要がある場合は、必ず関係電力会社に連絡して作業前に電力を切るよう依頼してください。

- 故障したカッティング装置を使用すると、事故の危険性が高まる恐れがあります。

バッテリーの安全



警告： 本製品を使用する前に、以下の警告指示をお読みください。

- 推奨されるバッテリーは BLi10 です。バッテリーはソフトウェアで暗号化されています。
- 関連する BLi10 製品の電源として再充電可能な Husqvarna バッテリーのみを使用してください。負傷を防ぐため、このバッテリーを他の装置の電源として使用しないでください。
- 感電するおそれがあります。バッテリーの端子を鍵、ネジ、その他の金属に接触させないでください。バッテリーが短絡する原因になります。
- 再充電できないバッテリーは使用しないでください。
- バッテリーのエアスロットに物が入らないようにしてください。
- バッテリーは直射日光や熱、裸火から保護してください。バッテリーによりやけどや化学熱傷を負うおそれがあります。
- バッテリーは雨や湿気から保護してください。
- バッテリーは電子レンジや高圧から保護してください。
- バッテリーを分解もしくは粉砕しないでください。
- バッテリー液が皮膚に触れないようにしてください。バッテリー液は、皮膚の負傷、荒れ、火傷の原因になります。目にバッテリー液が入った場合、目をこすらずに水で 15 分以上洗浄してください。バッテリー液が皮膚に触れた場合は、大量の水と石けんで皮膚を洗う必要があります。医師にご相談ください。
- バッテリーは $-10 \sim 40^{\circ}\text{C}$ ($14 \sim 104^{\circ}\text{F}$) の温度で使用してください。
- バッテリーまたはバッテリー充電器は、水で洗浄しないでください。製品、バッテリー、およびバッテリー充電器の清掃方法 610 ページを参照してください。
- 不具合や損傷のあるバッテリーは使用しないでください。
- バッテリーはくぎ、ネジ、または宝飾品などの金属から離して保管してください。
- バッテリーは子供が近づけない場所に保管してください。

バッテリー充電器の安全性



警告： 本製品を使用する前に、以下の警告指示をお読みください。

- 安全注意事項を守らないと、感電や短絡の危険があります。

- 製品の付属品以外のバッテリー充電器は使用しないでください。BLi10 バッテリーの充電に推奨されるバッテリー充電器は QC80 です。
- バッテリー充電器を分解しないでください。
- 故障または破損したバッテリー充電器は使用しないでください。
- 電源コードを持ってバッテリー充電器を持ち上げないでください。主電源ソケットからバッテリー充電器を取り外す際は、プラグを引っ張ってください。電源コードを引っ張らないでください。
- すべてのケーブルと延長コードが、水や油、または尖った物に接触しないようにしてください。ドア、フェンスなどの障害物の間に、ケーブルが挟まっていることを確認してください。
- 可燃性の物質や、腐食の原因となる物質の近くでは、バッテリー充電器を使用しないでください。バッテリー充電器の上に覆うものが何もないことを確認してください。煙や火災が発生した場合、バッテリー充電器の電源プラグをコンセントから引き抜いてください。
- バッテリーは、通気がよく直射日光が当たらない屋内でのみ充電してください。屋外でバッテリーを充電しないでください。濡れた状態でバッテリーを充電しないでください。
- バッテリー充電器は、温度が $5 \sim 40^{\circ}\text{C}$ ($41 \sim 104^{\circ}\text{F}$) の場所だけで使用してください。充電器は、通気がよく、埃がない、乾燥した環境で使用してください。
- バッテリー充電器の冷却スロットに物が入らないようにしてください。
- バッテリー充電器が短絡するため、充電器の端子を金属物体へ接触させないでください。
- 認可された、破損していない壁コンセントを使用してください。バッテリー充電器のコードが破損していないことを確認してください。延長ケーブルを使用している場合は、破損していないことを確認してください。

メンテナンスのための安全注意事項



警告： 本製品のメンテナンスを行う前に、以下の警告指示を読んでください。

- メンテナンス、その他の点検、または製品の組み立てを行う前に、バッテリーを取り外してください。
- 作業者は本取扱説明書に記載されているメンテナンスとサービスだけを実施してください。メンテナンスおよびさまざまなサービスについては、サービス代理店にお問い合わせください。
- バッテリーまたはバッテリー充電器を水分を含んだ布で拭いたり、水で洗浄したりしないでください。強い洗剤を使用すると、プラスチックの部品が損傷する場合があります。
- メンテナンスを実施しないと、製品の寿命が短くなり、事故の危険性が増します。
- 特に本製品の安全装置については、すべての整備と修理の作業に特殊な訓練が必要です。メンテナンスを実施した後、この取扱説明書の点検項目の中に不合格の項目があった場合は、サービス代理店にお問

い合わせください。当社は、お客様の製品のために、プロフェッショナルな修理と整備を提供することを保証します。

- ・ 純正の交換部品のみを使用してください。

組立

はじめに



警告： 本製品を組み立てる前に、安全に関する章を読んで理解してください。

シャフトの組み立て方法

1. 電気プラグの位置が合っていることを確認してください。

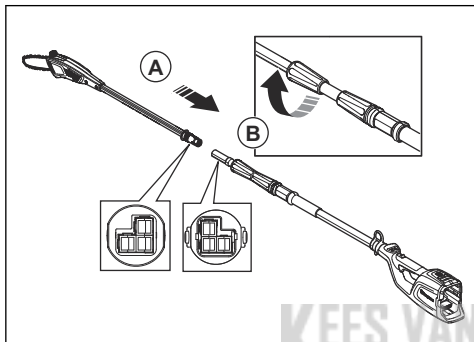

2. シャフトの両端をしっかりと接続します (A)。
3. シャフト (B) のソーヘッド側のネジハンドルを締め付けます。

シャフトの長さの調整方法

1. シャフト (A) のバッテリーハウジング側のネジハンドルを緩めます。

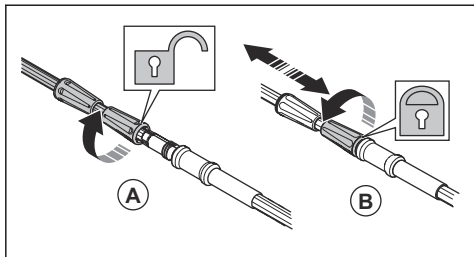

2. シャフトが快適な長さになるように調整します。
3. ネジハンドル (B) を締め付けます。

ハーネスの調節方法

本製品を操作するときは、必ずハーネスを使用してください。ハーネスを付けることで、本製品を最大限に制御できるようになります。ハーネスにより、腕や背中への疲労のリスクが低減します。

1. ハーネスを付けます。
2. ハーネスサポートフックに本製品を取り付けます。
3. サポートフックが腰の右側あたりにくるまで、ハーネスの長さを調節します。

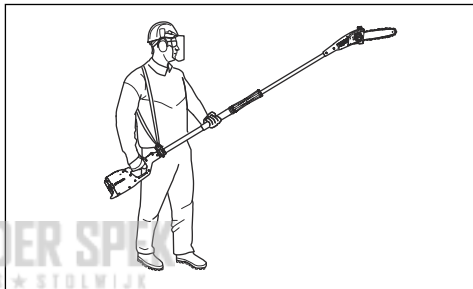

Operation (動作)

製品使用前の機能チェック

1. エアインテークに汚れや損傷がないか点検します。ブラシで、本製品から草と葉を取り除きます。
2. 製品が正常に作動することを確認します。
3. すべてのナットとネジを締め込みます。
4. ソーヘッドが正しく取り付けられていることを確認します。
5. ソーヘッドにヒビなどの損傷がないか調べます。損傷している場合はソーヘッドを交換します。
6. カバーが損傷していないこと、およびカバーが正しく取り付けられていることを確認します。

バッテリー充電器を接続するには

1. 定格プレートで指定されている電圧と周波数の電源にバッテリー充電器を接続してください。
2. 接地された壁コンセントにプラグを差し込みます。バッテリー充電器のLEDが一度緑色で点滅します。

注記： バッテリーの温度が 50 °C (122 °F) を超えると、バッテリーは充電されません。温度が 50 °C (122 °F) を超えた場合は、バッテリーの温度が下がってから充電器による充電が開始されます。

バッテリーとバッテリー充電器を接続するには

注記： 初めてバッテリーを使用する場合は、バッテリーを充電してください。新品のバッテリーは 30 % しか充電されていません。

1. バッテリーが濡れていないことを確認してください。
2. バッテリーとバッテリー充電器の接続を接続します。
3. バッテリー充電器の緑の充電ライトが点灯していることを確認してください。これにより、バッテリーがバッテリー充電器に正しく接続されていることがわかります。
4. バッテリーのLED (A) がすべて点灯したら、フル充電されています。

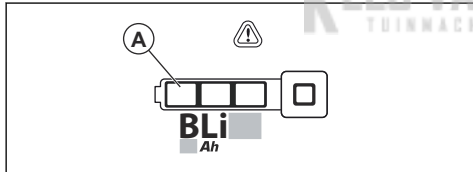

5. 主電源ソケットからバッテリー充電器を取り外す際は、プラグを引いてください。コードを引っ張らないでください。
6. バッテリー充電器からバッテリーを外します。

注記： 詳細については、バッテリーおよびバッテリー充電器の取扱説明書を参照してください。

バッテリーの取り付け方法



警告： 本製品には、Husqvarna の純正バッテリーのみを使用してください。

1. バッテリーがフル充電されていることを確認してください。

2. バッテリーを本製品のバッテリーホルダーに入れます。バッテリーは簡単にホルダーにはまりません。はまらない場合は、正しく取り付けられていません。

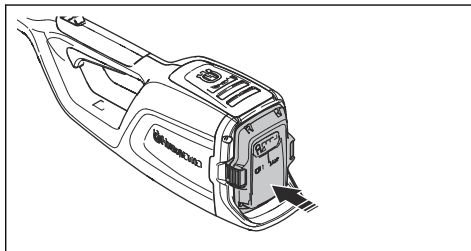

3. バッテリーの下部を押して、バッテリーホルダーに完全に押し入れます。バッテリーがロックされると、カチッという音がします。
4. ラッチが所定の位置に正しく取り付けられていることを確認します。

本製品の始動方法

1. 緑色の LED ランプが点灯するまで、スタート / ストップボタンを押し続けます。

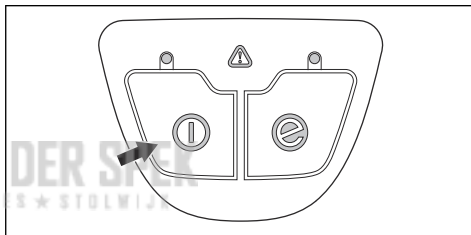

2. パワートリガーロックを後方に引いてパワートリガーを保持します。

枝をカットする方法



警告： 頭上に電線のある付近で作業するときは、細心の注意を払ってください。伐倒された枝が短絡を引き起こすことがあります。

- 可能な限り、枝に対して適切な角度で伐採できる位置に立ってください。

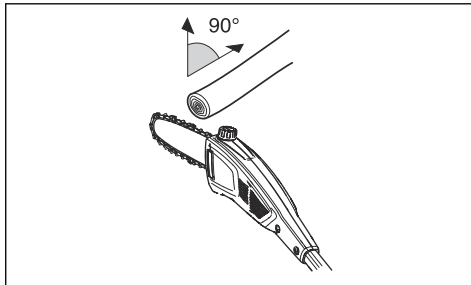

- 伐倒位置を制御できるように、大きい枝は分けて伐採してください。倒れた枝が地面に当たって作業者の方向にはねてくることもありますので注意してください。

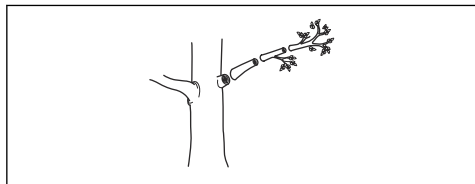

- 枝の付け根のこぶは決して切断しないでください。癒合を遅らせ、かびの繁殖リスクが高まります。

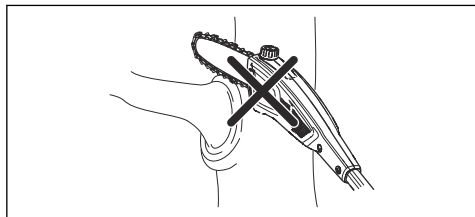

- 切断中の補助としてカッティングヘッドの基部にストッパーを使用してください。これによりカッティングアタッチメントが枝で跳ね上がるのを防げます。

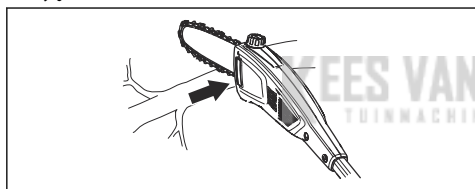

- 枝の下側に最初に切りつけてから枝を切断してください。樹皮が裂けると癒合が遅れ、木の永久的損傷につながる可能性があるため、この手順によりこれを防ぎます。刃が引っかからないよう、枝の厚みの1/3より深くならないように切りつけます。刃が引っかからないよう、チェーンを引き抜く際はチェーンを動かさ続けます。

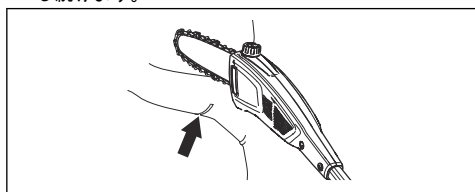

- 枝、石、木によって妨害されないで作業できるようにしっかりと足場を固めます。



警告： カッティングアタッチメント全体が見えないときは決してパワートリガーをオンにしないでください。

SavE 機能を有効にする方法

本製品には SavE 機能があります。SavE 機能を使用すると、バッテリー動作時間を最大限に延ばすことができます。

- SavE ボタンを押します。LED が点灯して、機能がオンであることを示します。

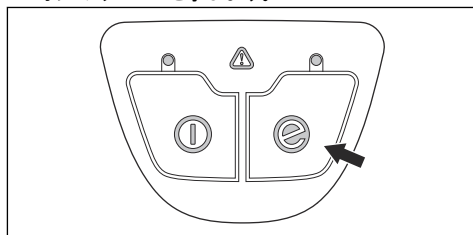

- もう一度 SavE ボタンを押すと、SavE 機能が停止します。

本製品の停止方法

- フロントトリガーを解放します。
- STOP ボタンを押すと緑色の LED ライトが消灯します。
- 本製品からバッテリーを外します。2つの解放ボタンを押して、バッテリーを引き出します。

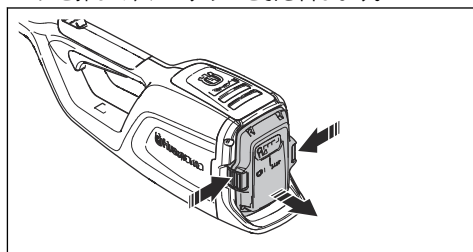

メンテナンス

はじめに



警告： 本製品のメンテナンスを実行する前に、安全に関する章を読んで理解してください。



警告： 本製品のメンテナンスを実行する前にバッテリーを外してください。

メンテナンススケジュール

本製品に必要なメンテナンス手順のリストは以下のとおりです。詳細については、「メンテナンス」の章に記載されている作業を参照してください。



警告： メンテナンスを実行する前にバッテリーを外してください。

メンテナンス	毎日	毎週	毎月
乾いた布で製品外側の部品を清掃してください。水は使わないでください。	X		
スタート / ストップボタンが正しく機能し、損傷がないことを確認します。	X		
パワートリガーとパワートリガーのロック機能が、安全面から見て正しく作動することを確認します。	X		
コントロールがすべて機能し、損傷がないことを確認します。	X		
ハンドルは乾いて清潔な状態に保ってください。ハンドルにオイルやグリスが付着していないか確認します。	X		
ソーチェンカバーに損傷がないか確認します。損傷している場合はソーチェンカバーを交換します。	X		
ネジとナットが確実に締められていることを確認します。	X		
オイルタンクキャップを清掃します。	X		
バッテリーリリースボタンが正常に作動し、本製品にバッテリーをロックできるか確認してください。	X		
バッテリー充電器に損傷がなく、正しく機能することを確認します。	X		
バッテリーに損傷がないことを確認してください。	X		
バッテリーが充電されていることを確認してください。	X		
バッテリー充電器に損傷がないことを確認してください。	X		
すべてのケーブル、カップリング、接続部を点検してください。損傷や汚れがないことを確認してください。		X	
ソーチェンカバーを清掃します。		X	
バッテリーと本製品の接続を確認してください。バッテリーとバッテリー充電器の接続を確認してください。			X
ソーヘッドに損傷がないことを確認してください。損傷している場合はソーヘッドを交換します。	ソーヘッドの保守作業はすべて、認定 Husqvarna 代理店が実施します。		

メンテナンス	毎日	毎週	毎月
チェンドライブスプロケットが摩耗していないか点検します。	約 100 時間作業したら (必要に応じてもっと頻繁に)、チェンドライブスプロケットを交換してください。		

カッティング装置の点検方法

1. リベットやリンクに亀裂がないこと、リベットが緩んでいないことを確認します。必要に応じて交換します。

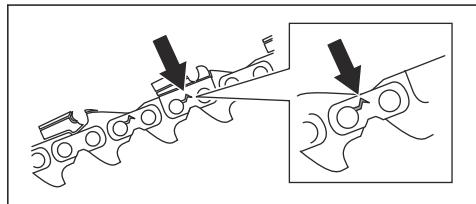

2. ソーチェンが簡単に曲がることを確認します。曲がらない場合はソーチェンを交換します。
3. リベットやリンクが摩耗していないかどうか、ソーチェンを新しいソーチェンと比べます。
4. 刃の最長の部分が 4 mm (0.16 インチ) 未満の場合、ソーチェンを交換してください。カッターに亀裂がある場合も、ソーチェンを交換してください。

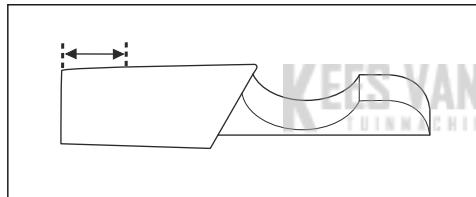

ガイドバーの交換方法

1. ロックノブを反時計方向に回し、保護カバー (A) を取り外します。

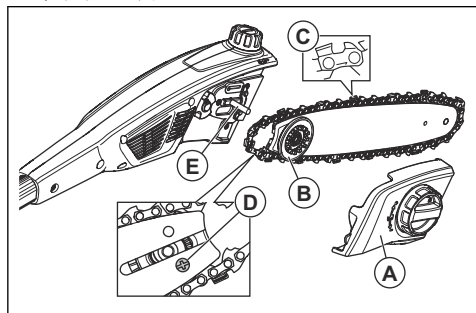

2. ソーチェンを取り付けた状態でガイドバーを取り外します。
3. ガイドバーからソーチェンを取り外します。
4. ボルト (D) を取り外し、ギヤを取り外します。ギヤは手近に置いてください。

5. ボルト (D) を取り付けけたギヤを新品のガイドバーに取り付けます。
6. ソーチェンをガイドバーの溝にはめこみます。
7. ガイドバーとギヤ (B) をガイドバーのピン (E) に取り付けます。
8. ソーチェンをドライブスプロケットの周囲に取り付けます。刃がドライブスプロケット (C) と逆の向きになっていることを確認してください。
9. 保護カバー (A) を取り付け、ロックノブを時計回りに回します。
10. ソーチェンを張ります。手順については、「ソーチェンの張りの調整方法 608 ページ」を参照してください。

ソーチェンの交換方法

1. ロックノブを反時計方向に回し、保護カバー (A) を取り外します。

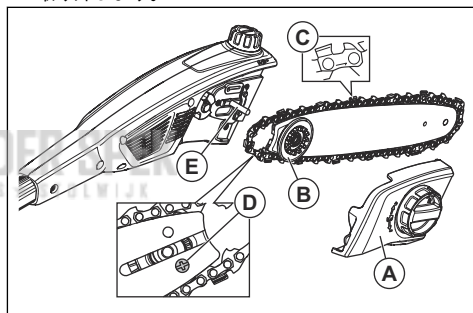

2. ソーチェンを取り付けた状態でガイドバーを取り外します。
3. ガイドバーからソーチェンを取り外します。
4. ガイドバーの溝に新品のソーチェンを取り付けます。
5. ガイドバーとギヤ (B) をガイドバーのピン (E) に取り付けます。
6. ソーチェンをドライブスプロケットの周囲に取り付けます。刃がドライブスプロケット (C) と逆の向きになっていることを確認してください。
7. 保護カバー (A) を取り付け、ロックノブを時計回りに回します。
8. ソーチェンを張ります。手順については、「ソーチェンの張りの調整方法 608 ページ」を参照してください。

ソーチェンを目立てするには

ガイドバーとソーチェンの詳細



警告： ソーチェンを使用したりメンテナンスを実施したりするときは、保護グローブを着用してください。動いていないソーチェンでも怪我をする場合があります。

摩耗または損傷があるガイドバーやソーチェンは、Husqvarna 推奨のガイドバーとソーチェンの組み合わせで交換してください。これは、製品の安全機能を維持するために必要です。推奨される交換用ガイドバーとチェンの組み合わせリストについては、「アクセサリ 613 ページ」を参照してください。

- ガイドバーの長さ (インチ / cm)。ガイドバーの長さに関する情報は、ガイドバーの後部に記載されています。

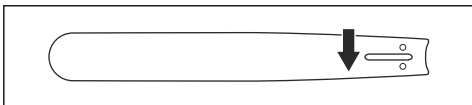

- ノーズスプロケットの歯の数 (T)。

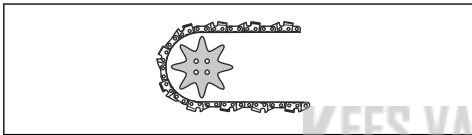

- チェンのピッチ (インチ)。ソーチェンのドライブリンク同士の間隔と、ノーズスプロケットの歯とドライブスプロケット間の間隔とが一致するようにしてください。

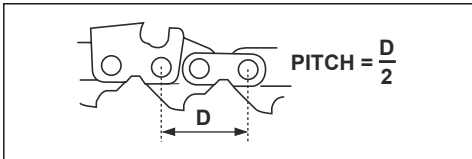

- ドライブリンクの数。ドライブリンク数は、ガイドバーの種類によって決定されます。

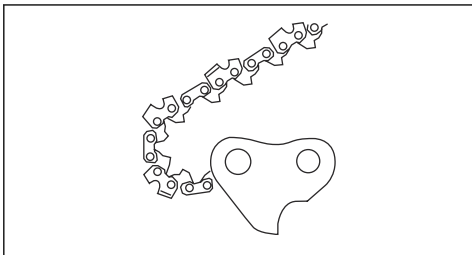

- ガイドバーのレール溝幅 (インチ / mm)。ガイドバーの溝幅は、チェンドライブリンクの幅と同じにする必要があります。

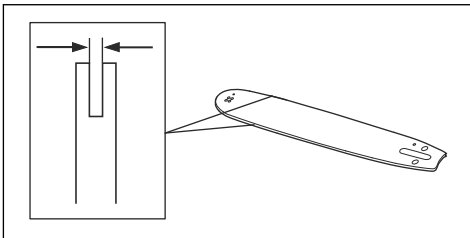

- チェンオイル孔とチェンテンション孔。ガイドバーは製品と一致する必要があります。

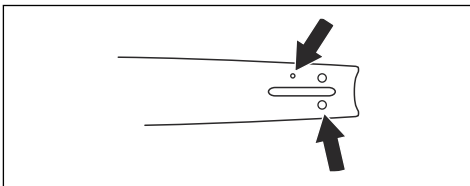

- ドライブリンクの幅 (mm / インチ)。

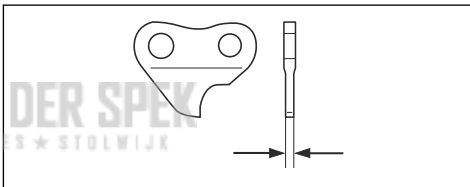

カッターの目立て方法に関する一般情報

刃先が丸くなったソーチェンは使用しないでください。ソーチェンの刃先が丸くなると、より大きな力をかけてガイドバーを木に押し込む必要があります。ソーチェンの刃先が非常に丸くなると、木片ではなく切りくずが出ます。

鋭いソーチェンを使用すると、抵抗なく木に切り込むことができ、長く厚い切りくずが出ます。

刃 (A) とデプスゲージ (B) は、ソーチェンの木を切る部分 (カッター) になります。刃とデプスゲージの高さの差が切断深度 (デプスゲージ設定) になります。

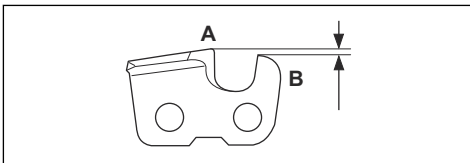

刃を目立てするときは、次のことを考慮してください。

- 目立て角度。

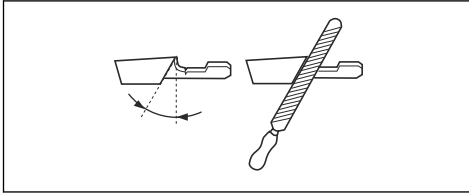

- 切削角度。

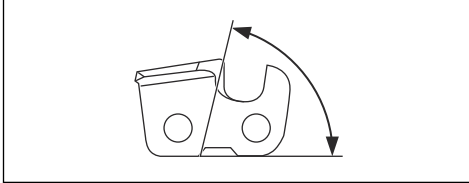

- ヤスリの位置。

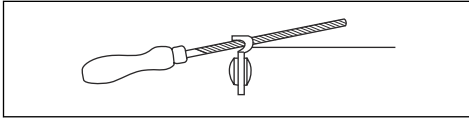

- 丸ヤスリの直径。

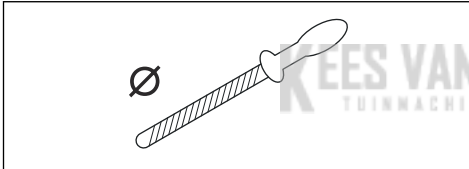

ソーチェンの目立てを正しく行うには、適切な装置を使用する必要があります。Husqvarna 製目立てゲージを使用してください。最高の切削性能を得ることができ、キックバックの危険も最小限に抑えられます。



警告： 目立て手順に従わないと、キックバックの力が大きくなります。

注記： ソーチェンの目立て方法の詳細については、「刃の目立て方法 607 ページ」を参照してください。

刃の目立て方法

- 丸ヤスリと目立てゲージを使用して刃を目立てします。

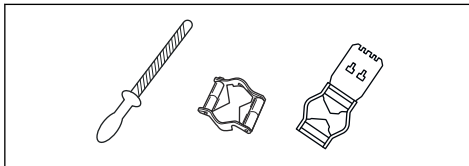

注記： お使いのソーチェンに Husqvarna が推奨するヤスリとゲージの詳細については、「アクセサリ - 613 ページ」を参照してください。

- 目立てゲージを刃に正しく当てます。目立てゲージに付属している説明書を参照してください。
- ヤスリを刃の内側から外側に動かします。引くときは力を抜いてください。

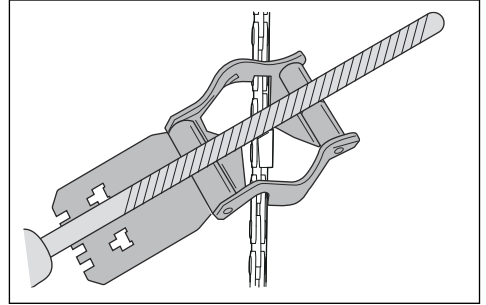

- すべての刃の片側にヤスリをかけます。
- 本製品をひっくり返して、反対側の刃にヤスリをかけます。
- すべての刃が同じ長さであることを確認してください。

デブスゲージ設定の調整方法に関する一般情報

刃 (A) の目立てを行うと、デブスゲージ設定 (C) が低くなります。切断性能を最良の状態に保つには、推奨されるデブスゲージ設定に達するまで、デブスゲージ (B) に合わせてヤスリをかける必要があります。お使いのソーチェンに適した正しいデブスゲージ設定について詳しくは、「主要諸元 612 ページ」を参照してください。

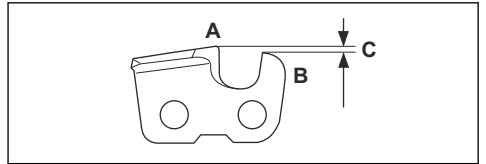

警告： デブスゲージの設定が高すぎると、キックバック発生の危険性が高まります。

デブスゲージの設定を調整するには

デブスゲージ設定の調整、または刃の目立てを行う前に、「カッターの目立て方法に関する一般情報 606 ページ」で手順を参照してください。デブスゲージ設定の調整

は、刃の目立てを3回行うごとに1回の割合で行うことを推奨します。

デブスゲージの設定を正しく行い、デブスゲージの角度を調整するために、デブスゲージツールの使用を推奨します。

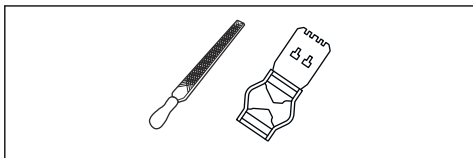

1. 平ヤスリとデブスゲージツールを使用して、デブスゲージ設定を調整します。必ず Husqvarna 製デブスゲージツールを使用して、デブスゲージの設定を正しく行い、デブスゲージの角度を調整してください。
2. デブスゲージツールをソーチェンに置きます。

注記： デブスゲージツールの使用方法については、ツールのパッケージを参照してください。

3. 平ヤスリで、デブスゲージツールから突き出たデブスゲージ部分にヤスリをかけます。

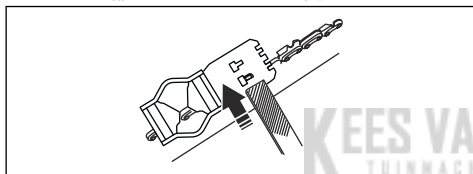

ソーチェンの張りの調整方法



警告： ソーチェンに適切な張りがないとガイドバーから外れることがあり、重傷または死亡事故の原因となるおそれがあります。

ソーチェンは、使用するにつれ長くなってきます。ソーチェンの張りを定期的に調整して、適切な張りを維持することが重要です。本製品を操作する前に、ソーチェンの張力を点検してください。ソーチェンは可能な限りしっかりと、ただし、ソーチェンを手で自由に回せる程度に締め付けます。

注記： 新品のソーチェンには慣らし運転期間が必要です。この期間中は、頻繁に張力を点検してください。

1. ロックノブを反時計方向に回して、チェーンションアジャスターのロックを解除します。

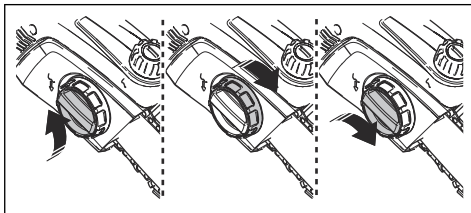

2. チェンテンションアジャスターを時計方向に回して、ソーチェンを締め込みます。ソーチェンにできるだけ張力をかけます。ソーチェンはガイドバーにしっかりと張る必要があります。
3. ソーチェンを手で自由に回せること、ガイドバーの下側にたるみがないことを確認してください。

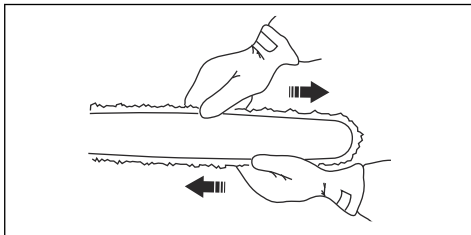

4. ロックノブを時計方向に回して、チェーンションアジャスターをロックします。

カッティング装置の潤滑方法



警告： カッティング装置の潤滑が不十分だとソーチェンが切れ、重傷や時には致命傷の原因となることがあります。



警告： 廃油は使用しないでください。廃油は、人、製品、環境にとって危険です。

ソーチェンオイル

- ソーチェン表面に滑らかな皮膜を形成するチェンオイルを使用してください。ソーチェンオイルは、暑い夏や寒い冬など、あらゆる天候で粘度を維持する必要があります。
- ソーチェンの寿命を最大化し、環境への影響を最小限にするために、Husqvarna 製のチェンオイルを使用してください。Husqvarna 製のソーチェンオイルがない場合は、標準のソーチェンオイルを使用してください。
- ソーチェンの潤滑用オイルが入手できない地域では、EP 90 トランスミッションオイルを使用してください。

チェンソーとガイドバーの損傷を防ぐため、オイルタンク内のオイルのレベルを定期的に点検してください。

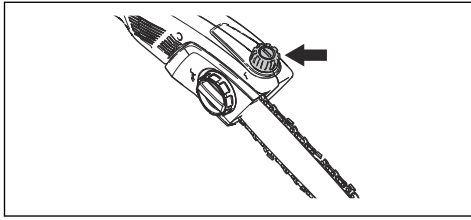

オイルの補充方法

1 時間作業した後、あるいはバッテリーが空になった時にソーチェンオイルを補充してください。

1. ソーヘッドの上部にあるオイルタンクキャップを開きます。
2. Husqvarna ソーチェンオイルを補充します。
3. オイルタンクキャップを取り付けます。

ソーチェンの潤滑状態の点検方法

1. 本製品を始動し、3/4 の速度で運転します。約 20 cm (8 インチ) 離れたところにある表面の色が薄い物にガイドバーのノーズを向けます。
2. 約 1 分運転すると、表面にオイルの線が表れます。
3. 1 分経過してもオイルの線が見えない場合は、ガイドバーのオイル孔を清掃します。ガイドバーの端にある溝を清掃します。
4. 本製品を始動し、3/4 の速度で運転します。約 20 cm (8 インチ) 離れたところにある表面の色が薄い物にバーのノーズを向けます。
5. 約 1 分運転すると、表面にオイルの線が表れます。
6. 1 分経過してもオイルの線が見えない場合は、認可された販売店にお問い合わせください。

潤滑が行なわれない場合の点検事項

1. ガイドバーのオイル孔が詰まっていないかどうか点検します。必要に応じて清掃します。

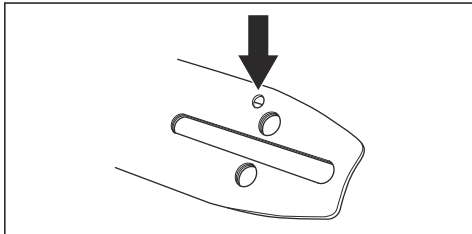

2. ギアハウジングがきれいかどうか点検します。必要に応じて清掃します。

3. ノーズスプロケットがスムーズに回転するかどうか点検します。上記の点検を実行しても潤滑システムが依然として機能しない場合は、お近くのサービスワークショップにご連絡ください。

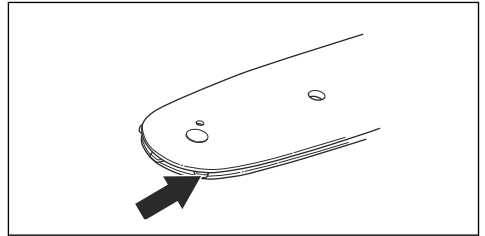

ガイドバーを点検するには

1. オイル孔に詰まりがないことを確認してください。詰まりがある場合は洗浄します。

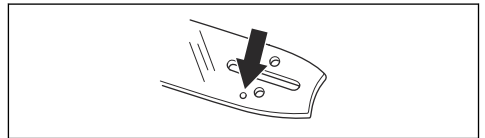

2. ガイドバーの縁にバリがないかどうかを調べます。ヤスリを使用してバリを除去します。

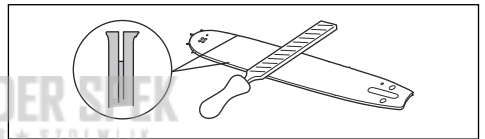

3. ガイドバーの溝を清掃します。

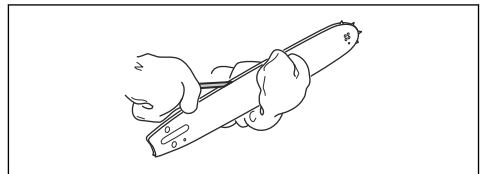

4. ガイドバーの溝に摩耗がないか調べます。摩耗がある場合は、ガイドバーを交換します。

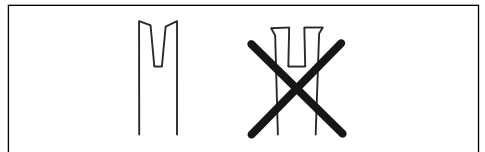

5. ガイドバー先端が粗くなっていないか、摩耗がひどくないか調べます。

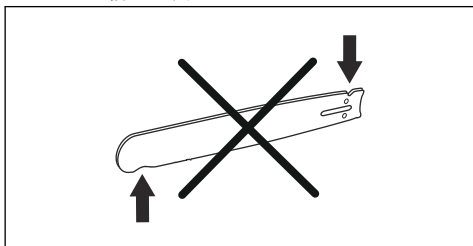

6. ガイドバーのノーズスプロケットがスムーズに回転することと、スプロケットのオイル孔が詰まっているかどうか点検します。必要に応じて清掃し、注油します。

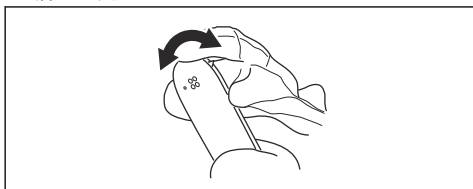

7. 寿命を延ばすために、ガイドバーは毎日回転させます。

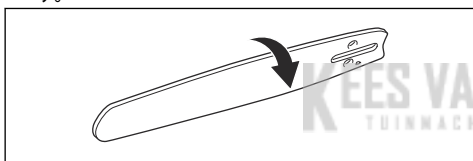

製品、バッテリー、およびバッテリー充電器の清掃方法

1. 使用後は、製品を乾いた布で拭いてください。
2. バッテリーとバッテリー充電器を、乾いた布で拭いてください。バッテリーガイドトラックは清潔さを保ってください。
3. 使用前に、バッテリーとバッテリー充電器の端子が汚れていないことを確認してください。
4. オイルタンクキャップ周りをブラシで掃除してください。
5. 保護カバーの内側の表面をブラシで掃除してください。

バッテリーとバッテリー充電器の点検方法

1. バッテリーにヒビなどの損傷がないか調べます。
2. バッテリー充電器にヒビなどの損傷がないか調べます。
3. 充電器の電源コードを点検し、破損や亀裂がないことを確認してください。

トラブルシューティング

キーパッド

問題	想定される障害	解決方法
緑色の始動 LED が点滅。	バッテリー電圧が低い。	バッテリーを充電してください。
赤いエラー LED が点滅。	過負荷。	カッティングアタッチメントが詰まっています。製品を停止してください。バッテリーを外します。不要なものを取り除いてカッティングアタッチメントを清掃してください。チェンを緩めます。
	温度の逸脱。	本製品を冷却してください。
	パワートリガーとスタートボタンが同時に押されている。	パワートリガーを放し、始動ボタンを押します。
製品が始動しない。	バッテリーコネクタが汚れている。	バッテリーコネクタを圧縮空気かブラシを使用して清掃します。

問題	想定される障害	解決方法
赤いエラー LED が点灯。	本製品のサービス作業を実施する必要があります。	サービス代理店にお問い合わせください。

バッテリー

問題	想定される障害	解決方法
緑色の LED が点滅。	バッテリー電圧が低い。	バッテリーを充電してください。
赤いエラー LED が点滅。	バッテリーは空です。	バッテリーを充電してください。
	温度の逸脱。	バッテリーは -10 ~ 40°C (14 ~ 104°F) の温度で使用してください。
	過電圧。	バッテリー充電器からバッテリーを外します。
赤いエラー LED が点灯。	電池の電位差が大きすぎる (1 V)。	サービス代理店にお問い合わせください。

バッテリー充電器

問題	想定される障害	解決方法
赤いエラー LED が点滅。	温度の逸脱。	バッテリー充電器は 5 ~ 40°C (41 ~ 104°F) の環境で使用してください。
赤いエラー LED が点灯。		サービス代理店にお問い合わせください。

搬送と保管

搬送と保管

- 同梱のリチウムイオンバッテリーは、危険物の規制に関する規則に準拠しています。
- 民間の運送業者による商用輸送においては、梱包およびラベル付けに関して所定の要件に従ってください。
- 本製品を発送する前に、危険物に関して特別な訓練を受けた担当者にご相談ください。該当するすべての国内規制に従ってください。
- バッテリーを梱包するときは、露出している端子にテープを貼ってください。バッテリーを固定し、動かないように梱包してください。
- 保管するときや搬送時はバッテリーを外してください。
- バッテリーとバッテリー充電器は、乾燥して湿気や霜がない場所に置いてください。
- 静電気が発生するような場所にはバッテリーを保管しないでください。バッテリーは金属製の箱に保管しないでください。
- バッテリーは温度が 5 ~ 25°C (41 ~ 77°F) の場所に保管し、直射日光から遠ざけてください。
- バッテリー充電器は温度が 5 ~ 45°C (41 ~ 113°F) の場所に保管し、直射日光から遠ざけてください。
- バッテリー充電器は、周囲温度が 5°C ~ 40°C の場合のみ使用してください。
- バッテリーを長期間保管するときは、充電量を 30 ~ 50 % にしてください。
- バッテリー充電器は、密閉した乾いた場所に保管してください。
- バッテリーの保管中は、バッテリー充電器から遠ざけてください。子供や許可されていない他の人が機器に触れないようにしてください。施錠できる場所に装置を保管してください。

- 製品を長期間保管する場合は、その前に製品を清掃し、よく点検しておいてください。
- 搬送中および保管中に製品が傷ついたり損傷したりしないように、製品の移動用ガードを使用してください。
- 搬送中は製品をしっかり固定してください。

注記： マークは、製品または製品の容器に表示されています。

バッテリー、バッテリー充電器、および製品の廃棄

以下のマークは、本品が家庭ゴミではないことを示しています。電気・電子機器のリサイクル業者にリサイクルを依頼してください。これは、環境および人への被害を防止するためです。

詳細については、自治体の担当部局、家庭ゴミ収集業者、または販売店にお問い合わせください。

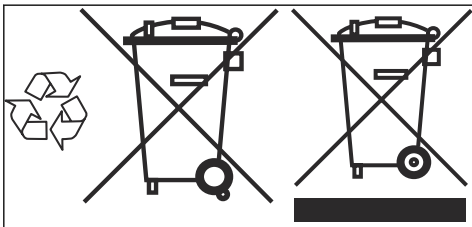

主要諸元

主要諸元

KEES VAN DER SPEK
TUINMACHINES * STOLWIJK

	120ITK4-P
モーター	
型式	PMDC 36V
チェン速度、m/s	10
特長	
低エネルギーモード	SavE
オイルタンク	
容量 (L/cm ³)	0.07/70
質量	
バッテリーなし、kg/ポンド	4.1/9.1
騒音排出 ⁷⁰	
実測音響レベル dB (A)	93.79
保証音響レベル L _{WA} dB (A)	97

⁷⁰ 環境における騒音の排出は、EC 指令 2000/14/EC に従って、音響パワー (L_{WA}) として測定。保証音響と計測音響の違いは、保証音響に計測結果のばらつきと、同一モデルの異なる機器の差異が含まれているためです。これは指令 2000/14/EC に則っています。

	120ITK4-P
音量レベル ⁷¹	
使用者聴覚での等価騒音レベル、dB (A)	80.6
振動レベル ⁷²	
ハンドルの等価振動レベル。ISO 22867 に従って計測、m/s ²	
短縮時、フロントハンドル / リヤハンドル	0.793/0.676
伸長時、フロントハンドル / リヤハンドル	1.475/0.773

本製品には、必ず純正の Husqvarna BLi バッテリーを使用してください。

認可されたバッテリー

バッテリー	BLI10
型式	リチウムイオン
バッテリー容量、Ah	バッテリー定格ステッカー参照
公称電圧、V	36
質量、kg	0.8

認可されたバッテリー充電器

バッテリー充電器	QC 80
入力電圧、V	100-240
周波数 (Hz)	50/60
電力 (W)	80

アクセサリ

ガイドバーとソーチェンの組み合わせ

以下の組み合わせは CE で認定されています。

ガイドバー			ソーチェン	
長さ、インチ	ピッチ、インチ	溝幅、mm	型式	長さ、ドライブリンクの数
10	1/4 インチ	1.3	Husqvarna H00	58







⁷¹ 等価騒音レベルは ISO 22868 に則し、さまざまな作動状態における騒音レベルの時間加重エネルギーとして計算されます。等価騒音レベルの一般的な統計上のばらつきは、3 dB (A) の標準偏差となります。

⁷² 報告データによれば、等価振動レベルの一般的な統計上のばらつき (標準偏差) は 1.5 m/s² です。

ソーチェンの目立てと目立てゲージ

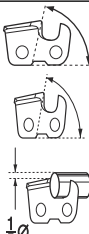
適切な目立て角度になるように、推奨目立てゲージを使用してください。ソーチェンの切れ味を回復させるには、常に推奨目立てゲージを使用することをお勧めします。

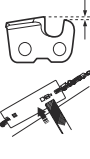
お使いの製品のソーチェンがわからない場合は、サービス代理店にお問い合わせください。

							
	mm / インチ	$\frac{1}{5}\emptyset$			mm / インチ		
00	4.0 / 5/32	85°	30°	0°	0.65/0.025	5056981-03	5796536-01

KEES VAN DER SPEK
TUINMACHINES ★ STOLWIJK

EC 適合宣言

EC 適合宣言

Husqvarna AB、SE-561 82 Huskvarna、スウェーデン、電話：+46-36-146500）はボール剪定器具 Husqvarna 120iTK4-P（2021 年以降のシリアル番号）（年号は銘板上にシリアル番号とともに明記）が、以下の評議会指令の規格に適合することを宣言します。

- 2006 年 5 月 17 日付「機械類に関する」2006/42/EC
- 2014 年 2 月 26 日付「電磁波適合性に関する」2014/30/EU
- 2011 年 6 月 8 日付「電気・電子製品に含まれる特定有害物質の使用制限に関する」2011/65/EU

次の標準規格にも適合しています。

EN 62841-1:2015, EN ISO 11680-1:2011, EN ISO 12100:2010, EN 55014-1:2017+A11, EN 55014-2:2015, EN IEC 63000:2018.

TÜV Rheinland LGA Products GmbH, Tillystrasse 2, D-90431 Nuernberg, Germany, 0197 が機械指令 (2006/42/EC) の条例 12、項目 3b に基づき、自主的な EC タイプコントロールテストを実施しました。EC タイプコントロールテストの証明書の番号は次のとおりです。 **BM 50491650 0001**

Huskvarna, 2020-12-30



The image shows a handwritten signature in black ink, which appears to be 'Pär Martinsson'. To the right of the signature is a large, semi-transparent watermark logo for 'KEES VAN DER SPEK' with the text 'NES * STOLWIJK' underneath it.

開発マネジャー Pär Martinsson (ハスクバーナ AB 正式代表兼技術文書担当)

목차

서문.....	616	고장 수리.....	634
안전성.....	618	운반 및 보관.....	635
조립.....	625	기술 정보.....	637
작동.....	626	액세서리.....	638
유지 보수.....	628	EC 준수 선언문.....	639

서문

제품 설명

Husqvarna120iTK4-P은(는) 배터리부착형 길이 조절 고 지톱입니다.

작동 중의 안전과 효율성을 높이기 위한 노력은 항상 계속되고 있습니다. 자세한 내용은 서비스 대리점에 문의하십시오.

제품 개요

고유 용도

이 제품을 사용하여 나뭇가지와 잔가지를 잘라낼 수 있습니다. 제품을 다른 작업에 사용하지 마십시오.

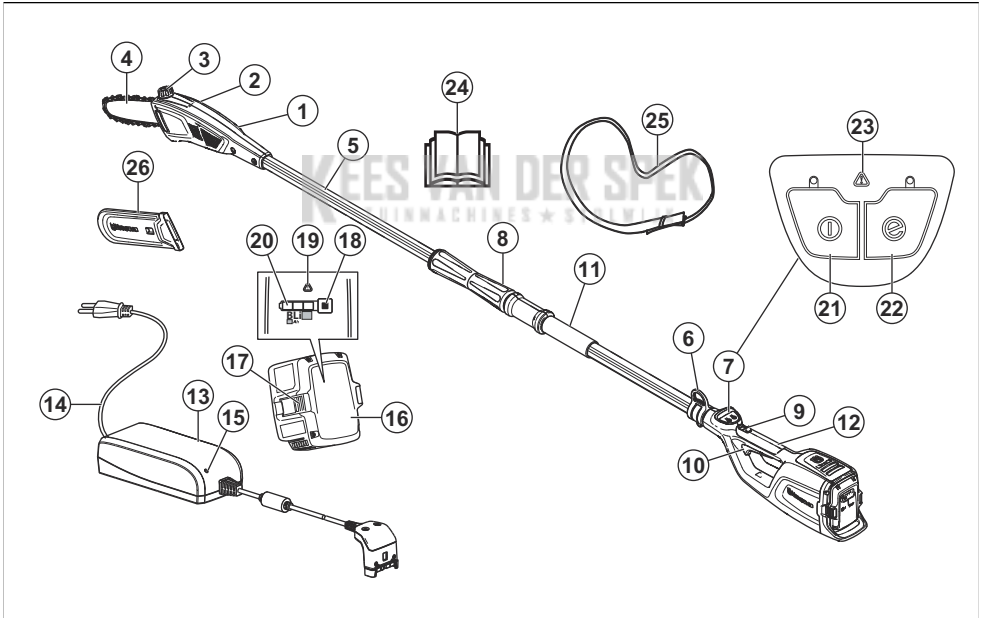

- | | |
|-----------------|------------------|
| 1. 톱 헤드 | 10. 파워 트리거 |
| 2. 체인 장력 조절 손잡이 | 11. 앞 핸들 |
| 3. 체인 오일 탱크 | 12. 뒤 핸들 |
| 4. 가이드 바 | 13. 배터리 충전기 |
| 5. 축 | 14. 코드 |
| 6. 밀빵 보조 고리 | 15. 전원 켜짐/경고 LED |
| 7. 키패드 | 16. 배터리 |
| 8. 길이 조절 기능 | 17. 배터리 해제 버튼 |
| 9. 파워 트리거 로크아웃 | 18. 배터리 표시등 버튼 |

- 19. 경고 LED
- 20. 배터리 표시등 LED
- 21. 시동/정지 버튼
- 22. SavE 버튼
- 23. 경고 LED
- 24. 사용자 설명서
- 25. 벨트
- 26. 이동 보호대

제품의 기호



경고 이 제품은 위험할 수 있습니다! 부주의하거나 잘못 사용하면 사용자나 동료 작업자에게 심각한 사고를 유발할 수 있습니다. 이 사용자 설명서를 읽고 내용을 이해하는 것이 매우 중요합니다. 제품을 사용하기 전에 사용자 설명서를 주의 깊게 읽고, 지시사항을 반드시 이해하십시오.



물체가 떨어질 수 있는 장소에서는 안전모를 사용하십시오. 인가된 청각 보호 장구를 사용하십시오. 인가된 시각 보호 장구



승인된 보호용 장갑을 사용하십시오.



체인 오일 주입



제품 또는 제품의 패키지는 가정용 폐기물이 아닙니다. 전기 및 전자 장비 재활용 처리장에서 재활용하십시오.



이 제품은 적용 가능한 EC 지침 조항에 동의합니다.



정격 전압, V



빗물에 노출시키지 마십시오.



칼날에 손을 대지 마십시오(원에 재단기에만 해당).



길이 조절 기능



노브를 느슨하게 하려면 왼쪽으로 돌리고, 조이면 오른쪽으로 돌립니다.



직류.

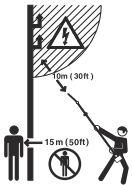

이 제품은 전기에 절연되어 있지 않습니다. 제품이 고압 전선에 닿거나 가까워지면 사망하거나 심각한 부상을 당할 수 있습니다. 전기가 아크로 한 곳에서 다른 곳으로 뿜길 수 있습니다. 전압이 높을수록 전기가 멀리 뿜 수 있습니다. 또한 전기는 특히 젖어있는 경우 가지와 다른 물체를 타고 이동할 수도 있습니다. 항상 제품과 고압 전선 및/또는 그에 닿아 있는 다른 물체의 거리가 최소한 10m가 되도록 유지하십시오. 이 안전거리 내에서 작업해야 하는 경우에는 항상 관련 전기 회사에 문의하여 작업을 시작하기 전에 전원이 꺼져 있는 것을 확인하십시오.

제품 사용자는 작업 중에 15미터 이내로 접근하는 사람이나 동물이 없도록 확인해야 합니다.

yyyyywwxxxxx

명판에 일련 번호가 표시됩니다. yyyy는 생산 년도이고 ww는 생산 주이며 xxxxx는 일련 번호입니다.

주: 제품에 대한 여타 기호/도안은 특정 시장의 특수 인증 요구사항을 나타냅니다.

배터리 및/또는 배터리 충전기의 기호



전기 및 전자 장비 재활용 처리장에서 이 제품을 재활용하십시오. (유럽에만 해당).



페일 세이프(Fail-safe) 변압기



배터리 충전기는 실내에서만 사용 및 보관하십시오.



이중 절연.

제품 책임

제조물 책임법에 언급된 바와 같이, 당사는 다음과 같은 경우에 당사 제품이 초래한 손해에 대한 법적 책임이 없습니다.

- 제품이 올바르게 작동하지 않는 경우
- 제품이 제조업체에서 제공하지 않았거나 승인하지 않은 부품으로 수리된 경우
- 제품에 제조업체에서 제공하지 않았거나 승인하지 않은 액세서리가 있는 경우
- 제품이 인가된 서비스 센터 또는 인가된 기관에서 수리되지 않은 경우

안전성

안전 정의

설명서에서 특히 중요한 부분을 가리킬 때 경고, 주의 및 주가 사용됩니다.



경고: 설명서의 지시사항을 준수하지 않을 경우 작업자나 옆에 있던 사람이 부상을 입거나 사망할 위험이 있을 때 사용됩니다.



주의: 설명서의 지시사항을 준수하지 않을 경우 제품, 다른 재료 또는 인접한 지역에서 피해가 발생할 위험이 있을 때 사용됩니다.

주: 주어진 상황에 대한 정보를 추가로 제공할 때 사용됩니다.

일반 안전 지침



경고: 제품을 사용하기 전에 다음 경고 지침을 읽으십시오.

- 배터리를 분리하여 제품이 실수로 작동되지 않도록 하십시오.
- 이 제품은 조심하지 않거나 잘못 사용하면 위험한 공구입니다. 이 제품은 작업자 또는 다른 사람에게 심각한 부상이나 사망을 초래할 수 있습니다.
- 제품이 초기 사양에서 변경된 경우 제품을 사용하지 마십시오. 제조업체의 승인 없이 제품의 일부를 변경하지 마십시오. 제조업체가 승인한 부품만 사용하십시오. 잘못된 유지 관리의 결과로 부상이나 사망 사고가 발생할 수 있습니다.
- 사용 전에 제품을 점검하십시오. *제품의 안전장치 페이지의 621 및 유지 보수 페이지의 628*를 참조하십시오. 결함이 있는 제품은 사용하지 마십시오. 본 설명서에 나온 안전 점검, 유지 보수 및 서비스 지침을 실행하십시오.
- 어린이가 제품을 가지고 장난치지 않도록 감독해야 합니다. 아이들이나 제품 사용에 관하여 교육을 받기

못한 다른 사람이 장비를 사용하고/배터리를 사용하거나 서비스하지 않도록 하십시오. 현지 법에 따라 사용자의 연령이 규정될 수 있습니다.

- 어린이나 승인되지 않은 사람이 접근하지 못하도록 제품을 자물쇠가 있는 장소에 보관하십시오.
- 어린이의 손이 닿지 않는 곳에 제품을 보관하십시오.
- 제조사의 인가 없이는 어떤 경우에도 제품의 설계를 변경할 수 없습니다. 항상 정품 액세서리를 사용하십시오. 인가받지 않은 개조 및/또는 액세서리는 사용자와 동료 작업자에게 심각한 인명 사고 또는 사망을 초래할 수 있습니다.

주: 국가 또는 해당 지역 법에 따라 사용이 규제될 수 있습니다. 제공된 규정을 준수하십시오.

일반 전동 공구 안전 경고



경고: 안전 경고 및 지침을 모두 읽어 보십시오. 경고 및 지시 사항에 따르지 않을 경우 전기 감전, 화재 등으로 인해 중상을 입을 수 있습니다.

주: 나중에도 참조할 수 있도록 모든 경고와 지침을 보관하십시오. 경고에 있는 "전동 공구"라는 용어는 주전원으로 작동하는(유선) 전동 공구 또는 배터리로 작동하는(무선) 전동 공구를 말합니다.

작업 영역의 안전

- 작업 영역을 깨끗하고 밝게 유지합니다. 어수선하거나 어두운 곳에서 사고가 발생할 수 있습니다.
- 전동 공구를 가연성 액체나 가스 또는 먼지 등이 있는 폭발 가능한 지역에서 작동시키지 마십시오. 전동 공구는 먼지나 증기에 점화시킬 수 있는 불꽃을 발생시킵니다.
- 전동 공구를 조작할 때에는 아이들과 구경꾼들이 멀리 떨어지게 하십시오. 방심할 경우 통제력을 잃을 수 있습니다.

전기적 안전

- 전동 공구 플러그는 소켓에 맞아야 합니다. 플러그를 어떠한 경우에도 개조하지 마십시오. 접지시킨 전동 공구에 대해서는 어댑터 플러그를 사용하지 마십시오. 개조하지 않은 플러그 및 꼭 맞는 소켓을 사용하면 전기 감전의 위험을 줄일 수 있습니다.
- 파이프, 라디에이터, 전차레인지, 냉장고 등과 같이 접지된 표면에 신체를 접촉시키지 마십시오. 접촉하는 경우에는 전기 감전 위험이 증대됩니다.
- 전동 공구를 비가 내리거나 젖어 있는 곳에 노출하지 마십시오. 전동 공구에 물이 유입되면 전기 감전의 위험이 증대됩니다.
- 코드를 무리하게 당기지 마십시오. 절대로 코드를 당겨서 전동 공구를 운반하거나 끌어당기거나 플러그를 빼지 마십시오. 코드를 열, 오일, 날카로운 모서리나 움직이는 부품에서 멀리하십시오. 코드가 손상되거나 움푹는 경우 전기 감전의 위험이 증대됩니다.
- 전동 공구를 실외에서 작동하는 경우 실외용으로 적합한 연장 코드를 사용하십시오. 실외용으로 적합한 코드를 사용하면 감전의 위험이 줄어듭니다.
- 어쩔 수 없이 습한 장소에서 전동 공구를 작동해야 하는 경우에는 누전 차단기(GFCI)로 보호되는 전원 공급 장치를 사용하십시오. 누전 차단기(GFCI)를 사용하면 감전의 위험이 줄어듭니다.

개인 안전

- 위험! 전력선 근처에서는 제품을 작동하지 마십시오. 이 장치는 가공 선로와 접촉할 경우 감전에 대한 보호 기능을 갖추고 있지 않습니다. 가공 선로 전력선으로부터 안전한 거리에 대한 정보는 현장 규정을 참조하고, 톨 체인 톨 프루너를 작동하기 전에 작동 위치가 안전하고 단단히 고정되었는지 확인하십시오.
- 전동 공구를 조작할 때에는 방심하지 말고 작업에 주의하며 상식에 어긋난 행동을 하지 마십시오. 피곤하거나 약물, 알코올 또는 의약품의 효과가 나타나는 동안에는 전동 공구를 사용하지 마십시오. 전동 공구를 조작하는 동안 한 순간의 방심이 심각한 인명 사고를 일으킬 수 있습니다.
- 개인안전장비를 이용하십시오. 항상 시각 보호 장구를 착용하십시오. 적절한 작업조건을 위해 사용되는 먼지 차단 마스크, 미끄럼 방지 안전화, 안전모 또는 청각 보호 장구 등과 같은 안전장비는 부상의 위험을 줄여줍니다.
- 연진에 실수로 시동이 걸리지 않도록 하십시오. 공구에 전원 및/또는 배터리의 팩을 연결하거나, 공구를 들어 올리거나 운반하기 전에 스위치가 오프(OFF) 위치에 있는지 확인하십시오. 스위치 위에 손가락을 올려 놓고 전동 공구를 운반하거나 스위치가 켜져 있는 전동 공구에 전기를 흐르게 할 경우 사고를 일으키게 됩니다.
- 전동 공구의 전원을 켜기 전에 조정 키나 렌치를 제거합니다. 전동 공구의 회전하는 부품에 부착된 렌치나 키는 인명 사고를 일으킬 수 있습니다.
- 몸을 무리하게 앞으로 뺨지 마십시오. 항상 발 밑에 곳에 적절한 균형을 유지하십시오. 이렇게 하면 예상치 못한 상황에서 전동 공구를 더 잘 제어할 수 있습니다.
- 적절한 복장을 갖추십시오. 헐거운 옷이나 장신구를 착용하지 마십시오. 머리카락, 의복, 장갑은 움직이는

부품에서 멀리 떨어지게 하십시오. 헐거운 의복, 장신구나 긴 머리카락이 움직이는 부품에 끼일 수 있습니다.

- 먼지 추출 및 집진 설비를 연결하기 위해 제공된 장비의 경우 연결 상태와 제대로 사용되고 있는지 여부를 확인하십시오. 집진 설비를 사용할 경우 먼지와 관련된 위험을 줄일 수 있습니다.
- 공구의 빈번한 사용으로 인해 익숙해짐으로써 무사안일주의에 빠지거나 공구 안전 원칙을 무시하지 않도록 하십시오. 부주의한 작동으로 인해 1초 이내에도 심각한 부상을 입을 수 있습니다.
- 전동 공구를 실제로 사용하는 동안 발생하는 진동 방출은 공구를 사용하는 방법에 따라 규정된 총 진동 값과 다를 수 있습니다. 작업자는 (트리거 뿐만 아니라 공구 전원을 끄는 시점, 공회전하는 시점과 같이 작동 주기의 모든 측면을 고려하여) 실제 사용 조건에서의 노출 예측을 기초로 스스로를 보호하기 위해 안전 조치를 파악해야 합니다.

전동 공구 사용 및 주의사항

- 전동 공구에 무리한 힘을 가하지 마십시오. 용도에 맞는 올바른 전동 공구를 사용하십시오. 올바른 전동 공구는 설계된 속도로 사용할 때 더 안전하고 훌륭하게 작업을 수행합니다.
- 스위치로 전동 공구를 켜고 끄지 못할 경우에는 전동 공구를 사용하지 마십시오. 스위치로 조작이 불가능한 전동 공구는 위험하며 수리해야 합니다.
- 조정, 액세서리 교체 또는 전동 공구를 보관하기 전 전원 및/또는 전동 공구의 배터리 팩에서 플러그를 빼십시오. 그러한 안전 예방 조치는 전동 공구에 실수로 시동을 거는 위험을 줄여줍니다.
- 아이들의 손이 닿지 않는 곳에 전동 공구를 보관하고 전동 공구나 이 지침에 대해 잘 모르는 사람이 전동 공구를 작동하지 못하도록 하십시오. 전동 공구가 훈련되지 않은 사용자의 손에 들어갈 경우 위험합니다.
- 전동 공구를 안전하게 유지 관리하십시오. 움직이는 부품의 오일떨이나 고착, 부품의 파손 및 기타 전동 공구의 작동에 영향을 줄 수 있는 상태를 점검하십시오. 전동 공구가 손상된 경우 사용하기 전에 수리하십시오. 전동 공구의 유지 보수가 불량한 경우 많은 사고가 발생할 수 있습니다.
- 절단 공구는 날카롭고 청결하게 관리하십시오. 날카로운 절단 날을 갖추도록 제대로 관리된 절단 공구는 고착될 가능성이 적고 제어하기가 쉽습니다.
- 작업 조건 및 수행해야 할 작업을 고려하면서 이 지침 사항에 따라 전동 공구, 액세서리 및 공구 바이트 등을 사용하십시오. 그러한 목적과 다른 작업에 전동 공구를 사용할 경우 위험한 상황이 발생할 수 있습니다.
- 핸들과 손잡이 부분을 건조하고 깨끗하며 오일과 그리스가 없도록 유지하십시오. 핸들과 손잡이 부분이 미끄러우면 예상치 못한 상황에서 공구를 안전하게 취급하고 제어할 수 없습니다.

무선 전동 공구 사용 및 주의사항

- 제조업체에서 지정한 충전기만 충전하십시오. 지정된 배터리의 팩 유형에 적합하도록 설계된 충전기에 다른 유형의 배터리 팩을 사용하면 화재의 위험이 있을 수 있습니다.

- 전동 공구에는 특별히 지정된 배터리 팩만 사용하십시오. 다른 유형의 배터리 팩을 사용하면 상해 및 화재의 위험이 있을 수 있습니다.
- 단자의 단락을 야기할 수 있으므로 배터리 팩을 사용하지 않을 때는 플립, 충전, 열쇠, 못, 나사 등 각종 금속 물체로부터 멀리하십시오. 배터리 단자가 단락되면 화재 또는 화상을 일으킬 수 있습니다.
- 너무 심하게 사용하면 배터리에서 배터리액이 누출될 수 있으므로 신체에 닿지 않게 하십시오. 만일 실수로 신체에 닿은 경우 물로 세척하십시오. 만일 배터리액이 눈에 닿은 경우 추가로 의료적인 도움을 받으십시오. 배터리에서 누수된 배터리액은 자극 또는 화상을 일으킬 수 있습니다.
- 손상되거나 개조된 배터리 팩 또는 공구를 사용하지 마십시오. 손상되거나 개조된 배터리는 화재, 폭발 및 부상의 위험이 있는 동작을 할 수 있습니다.
- 배터리 팩 또는 공구를 불이나 과도한 온도에 노출시키지 마십시오. 불에 노출되거나 130°C(265°F) 이상의 온도에 노출되면 폭발할 수 있습니다.
- 모든 충전 지침에 따라 지침에 지정된 온도 범위 내에서 배터리 팩 또는 공구를 충전하지 마십시오. 부적절하게 충전하거나 명시된 용전위를 벗어난 배터리리를 손상시킬 수 있으며 화재의 위험이 높아집니다.

서비스

- 정품 교체 부품만을 사용하는 유자격 수리 기술자에게만 전동 공구 수리를 맡기십시오. 이렇게 하면 전동 공구의 안전을 확실히 관리할 수 있습니다.
- 손상된 배터리 팩은 정비하지 마십시오. 배터리 팩에 대한 서비스는 제조업체 또는 공인 서비스 제공업체만 수행해야 합니다.

고지 가지치기 안전 경고 - 개인 안전

- 고지 가지치기를 사용 중인 경우 신체 모든 부분을 체인으로 부터 멀리합니다. 고지 가지치기를 시동시키기 전에 체인에 접촉하는 것이 없는지 확인하십시오. 고지 가지치기 작동하는 동안 한순간의 방심으로 옷이나 몸이 체인에 걸려들 수 있습니다.
- 항상 오른손은 뒤 핸들에 왼손은 앞 핸들에 대고 고지 가지치기를 붙잡아야 합니다. 잡는 손을 바꿔서 엔진 톨을 잡으면 부상 위험이 증가하므로 절대 하지 마십시오.
- 톨 체인이 숨어 있는 배선이나 코드에 닿을 수 있으므로 고지 가지치기를 잡을 때는 반드시 절연된 손잡이 부분을 잡아야 합니다. 톨 체인이 "전기가 흐르는" 배선에 닿으면 이는 고지 가지치기의 금속 부품이 흐르는 "전기에 노출됨"을 의미하며 작업자가 감전될 수 있습니다.
- 시각 보호 장구를 착용하십시오. 청각, 머리, 손, 다리 및 발에 추가 안전장비를 착용할 것을 권장합니다. 적절한 보호 장비의 착용은 날리는 부사물이나 갑작스러운 톨 체인과의 접촉으로부터 인명 사고를 줄입니다.
- 나무, 사다리, 지붕 또는 불안정한 지지대에서 체인톱을 작동하지 마십시오. 이런 방식으로 체인톱을 작동하면 심각한 인명 사고가 발생할 수 있습니다.
- 항상 발을 올바르게 밟고 고정되고, 안전하며, 수평인 곳에서만 엔진톱을 작동하십시오. 미끄럽거나 불안정

한 곳에서는 균형을 잃거나 고지 가지치기를 제어하지 못할 수 있습니다.

- 장력이 가해진 가지를 자르는 경우 가지가 튀겨 나올 수 있습니다. 목재 조각에 걸려 작업자 쪽으로 갑자기 날아가거나 작업자의 균형을 무너뜨릴 수 있습니다.
- 잡목과 모퉁이를 자를 때 특히 주의하십시오. 가는 부분이 고지 가지치기에 걸려 작업자 쪽으로 갑자기 날아가거나 작업자의 균형을 무너뜨릴 수 있습니다.
- 운할, 체인 장력 조정, 바 및 체인 교체 시 지시사항을 따르십시오. 장력 또는 운할 상태가 부적절한 체인은 고장 또는 기계 반동 가능성이 커집니다.
- 고지 가지치기의 스위치를 끄고 몸에서 쓰러트려야 할 핸들을 잡고 고지 가지치기를 운반하십시오. 고지 가지치기를 운반하거나 보관할 때는 항상 가이드 바 덮개를 장착하십시오. 고지 가지치기를 올바르게 취급하면 움직이는 톨 체인과 우발적인 접촉 가능성이 떨어집니다.
- 나무만 자르십시오. 웅도 외로 고지 가지치기를 사용하지 마십시오. 예: 고지 가지치기를 플라스틱, 석재 또는 비록재 절단에 사용하지 마십시오. 고지 가지치기를 웅도 이외로 사용하면 위험한 상황이 발생할 수 있습니다.
- 핸들의 물기를 없애고 오일 및 그리스가 묻어 있지 않도록 깨끗이 유지하십시오. 그리스 및 오일이 묻은 핸들은 미끄러워 통제 불능이 됩니다.
- 나무를 쓰러트리기 전에 위험과 예방책을 숙지해야 합니다. 나무가 쓰러지는 동안 사용자나 구경꾼이 심각한 부상을 입을 수 있습니다.
- 이 고지 가지치기는 나무 전도용이 아닙니다. 고지 가지치기를 웅도 이외로 사용하면 사용자나 구경꾼이 심각한 부상을 입을 수 있습니다.
- 처음으로 사용하는 사람은 작업대나 발치대에 위에서 목재를 톨집하는 연습을 하는 것이 좋습니다.

기계 반동의 원인 및 작업자 보호

가이드 바의 코 또는 끝부분이 물체에 접촉하거나 나무가 뺨백이 있고 절단면이 고지 가지치기를 조이면 기계 반동이 발생할 수 있습니다. 일부 경우 끝부분 접촉은 갑작스런 역반응을 유발하여 가이드 바를 작업자 방향으로 위아래로 움직입니다. 가이드 바 삼단이 고지 가지치기를 조이면 가이드 바가 작업자 쪽으로 빠르게 밀릴 수 있습니다. 이러한 반응으로 고지 가지치기를 통제하지 못하고 심각한 부상이 발생할 수 있습니다. 고지 가지치기에 장착된 안전 장치에만 의존하지 마십시오. 고지 가지치기 사용자로서 여러 조치를 취해 절단 작업의 사고나 부상을 방지해야 합니다. 기계 반동은 고지 가지치기 오용 및/또는 부적절한 사용 방법 또는 조건으로 발생하며 아래와 같은 적절한 주의를 통해 피할 수 있습니다.

- 두 손을 사용하여 엄지와 손가락으로 고지 가지치기 핸들을 단단히 잡고 몸과 팔을 기계 반동을 이길 수 있도록 위치시키십시오. 기계 반동은 적절한 주의를 취하면 작업자가 제어할 수 있습니다. 고지 가지치기를 놓치지 마십시오.
- 몸을 무리하게 앞으로 쏠거나 어깨높이 위로 자르지 마십시오. 원치 않는 끝부분 접촉을 방지하고 예상치 못한 상황에서 고지 가지치기를 보다 잘 제어할 수 있습니다.

- 제조업체가 지정한 교체 가이드 바와 고지 가지치기만 사용하십시오. 부적절한 교체 바 및 고지 가지치기로 인한 고장 및/또는 기계 반동이 발생할 수 있습니다.
- 제조업체의 고지 가지치기 연마 및 유지 보수 지침을 따르십시오. 길이 게이지 높이를 줄이면 기계 반동이 증가할 수 있습니다.

일반 풀 프루너 안전 경고

걸린 물질 제거, 풀 프루너 보관 및 정비를 할 때 모든 지침을 따르십시오. 전원이 꺼져 있고 배터리 팩이 제거되었는지 확인하십시오. 걸린 물질 제거 혹은 정비를 할 때 풀 프루너를 예상치 않게 작동하면 심각한 부상을 초래할 수 있습니다.

개인안전장비



경고: 제품을 사용하기 전에 다음 경고 지침을 읽으십시오.

- 제품을 사용할 때는 항상 인가된 개인안전장비를 착용하십시오. 개인안전장비가 부상을 완전히 방지할 수는 없지만 사고가 발생할 경우 부상의 정도를 줄일 수 있습니다. 대리점에서 올바른 장비를 선택할 수 있도록 하십시오.
- 물체가 떨어질 수 있는 경우 헬멧을 착용하십시오.

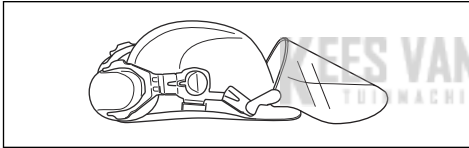

- 인가된 청각 보호 장구를 사용하십시오.

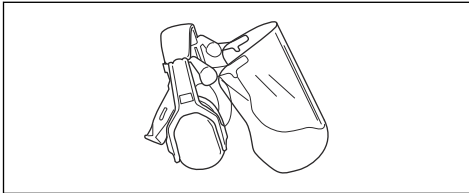

- 인가된 시각 보호 장구 가리개를 사용하는 경우에는 반드시 인가된 고글을 사용하십시오. 인가된 고글은 미국 표준 ANSI Z87.1 또는 EU 국가의 EN 166에 동의해야 합니다.

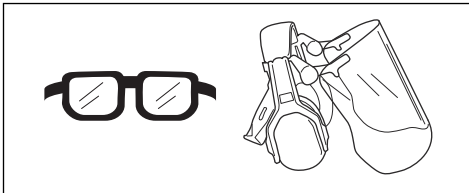

- 절단 장비를 부착하거나, 검사하거나, 청소하는 경우처럼 필요할 때 장갑을 사용하십시오.

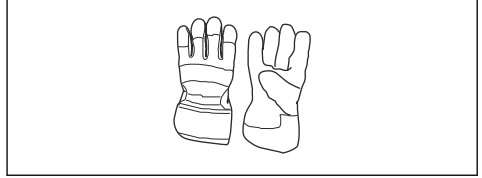

- 안전화 혹은 미끄럼 방지 밑창으로 된 신발을 착용하십시오.



- 톱 방어용 바지를 착용하십시오.
- 잘린 천으로 만든 옷을 사용하십시오. 항상 두꺼운 긴 바지와 긴 소매를 착용하십시오. 나뭇가지와 잔가지에 걸릴 수 있는 느슨한 옷을 착용하지 마십시오. 보석, 짧은 바지, 발가락 부분이 트인 신발을 착용하거나 맨발로 작업하지 마십시오. 머리카락을 어깨높이 위로 안전하게 올리십시오.
- 응급 처치 용품은 가까이에 두십시오.



제품의 안전장치



경고: 제품을 사용하기 전에 다음 경고 지침을 읽으십시오.

이 절에서는 제품의 안전 기능 및 그 용도, 이 장치를 올바르게 작동시키기 위한 점검 및 유지 보수 등에 대하여 설명합니다. 각 구성품이 제품의 어느 부분에 위치해 있는지를 알려면 *제품 개요 페이지의 616*를 참고하십시오.

제품의 유지 보수가 적절히 이루어지지 않거나, A/S 및/또는 수리가 전문가에 의해 이루어지지 않는 경우 제품의 수명이 감소하고 사고의 위험이 늘어날 수 있습니다. 추가 정보가 필요한 경우 가까운 서비스 대리점에 문의하십시오.



경고: 안전장치에 결함이 있는 제품은 절대 사용하지 마십시오. 제품의 안전장치는 이 절에 기재된 대로 점검하고 유지 보수되어야 합니다. 만약 사용자의 제품이 이 점검 사항

중에서 만족하지 않는 부분이 있다면 서비스 대리점을 찾아 수리해야 합니다.



주의: 장비를 서비스하고 수리하기 위해서는 특별한 교육을 받아야 합니다. 장비의 안전장치와 관련해서는 특히 그렇습니다. 만약 사용자의 장비가 아래 나열된 점검 사항 중에서 지적되는 부분이 있다면 반드시 서비스 대리점을 찾으셔야 합니다. 당사 제품을 구입하시면 당사의 전문 수리 및 서비스를 이용하실 수 있습니다. 장비를 구입한 판매점에서 서비스를 제공할 수 없는 경우에는 가장 가까운 서비스 센터의 주소를 문의하십시오.

키패드 점검 방법

1. 시작/정지 버튼(A)을 길게 누릅니다.

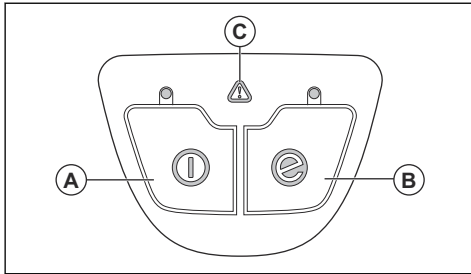

- a) LED가 켜지면 제품이 켜집니다.
 - b) LED가 꺼지면 제품이 꺼집니다.
2. SavE 버튼(B)의 기능은 *SavE 기능 시작 방법 페이지의 627*을 참조하십시오.
 3. 경고 표시등(C)이 켜지거나 깜박이면 *고장 수리 페이지의 634*을 참조하십시오.

파워 트리거 로크아웃 점검 방법

파워 트리거 로크아웃은 우연히 작동되는 것을 방지합니다. 핸들을 놓으면 파워 트리거와 파워 트리거 로크아웃이 처음 위치로 돌아갑니다.

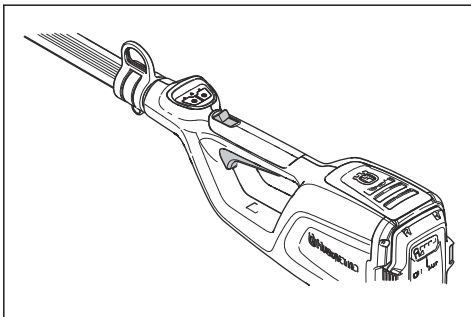

1. 로크아웃이 초기 위치에 있을 때 파워 트리거가 잠겨 있는 것을 확인하십시오.

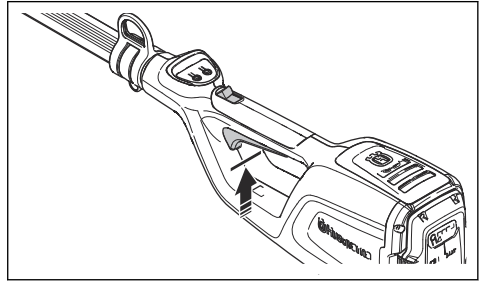

2. 로크아웃을 당긴 후 해제하고 원래 위치로 돌아가는지 확인하십시오.

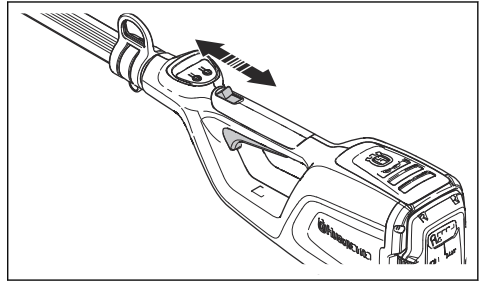

3. 파워 트리거와 로크아웃이 자유롭게 움직이고 리턴 스프링이 올바르게 작동하는지 확인하십시오.

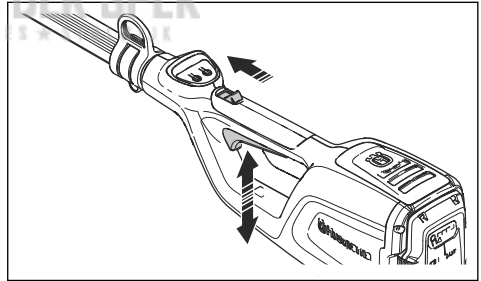

4. 제품을 시동합니다. *제품 시동 방법 페이지의 627*을 참조하십시오.
5. 최고 속도를 적용합니다.
6. 파워 트리거를 놓고 절단 부품이 완전히 멈추는 지 확인하십시오.

절단 장비의 안전 지침



경고: 제품을 사용하기 전에 다음 경고 지침을 읽으십시오.

- 승인된 가이드 바/톱 체인 조합 및 연마 장비만 사용하십시오. 자세한 지침은 *유지 보수 페이지의 628*를 참조하십시오.

- 톱 체인을 사용하거나 유지 보수할 때에는 보호 장갑을 착용하십시오. 움직이지 않는 톱 체인으로 인해 부상을 입을 수도 있습니다.
- 절단 이를 올바르게 연마하여 유지하십시오. 지침을 준수하여 권장 파일게이지를 사용하십시오. 손상되거나 잘못 연마된 톱 체인은 사고 위험을 높입니다.

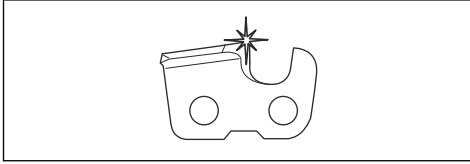

- 정확한 깊이 게이지 설정을 유지하십시오. 당사 지침에 따라 권장 깊이 게이지 설정을 사용하십시오. 깊이 게이지 설정이 너무 크면 기계 반동의 위험이 증가합니다.

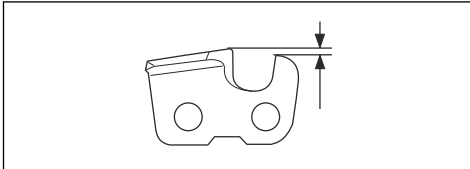

- 톱 체인의 장력이 올바르게 확인합니다. 톱 체인이 가이드 바에 맞게 조여지지 않는 경우 톱 체인이 이탈할 수 있습니다. 잘못된 톱 체인 장력은 가이드 바, 톱 체인 및 체인 구동 스프로킷의 마모를 증가시킵니다. *액세서리 페이지의 638*을 참조하십시오.

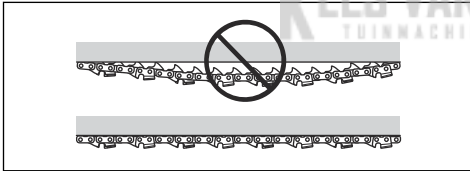

- 절단 장비를 정기적으로 유지 보수하고 올바르게 운항하십시오. 톱 체인이 올바르게 운항되지 않으면 가이드 바, 체인 및 체인 구동 스프로킷의 마모 위험이 증가합니다.

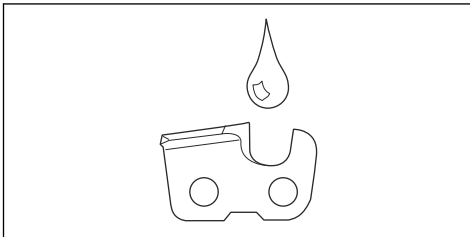

작동에 대한 안전 지침



경고: 제품을 사용하기 전에 다음 경고 지침을 읽고 준수하십시오.

- 작업 중에 15미터(50피트) 이내로 접근하는 사람이나 동물이 없도록 하십시오. 몇 명의 작업자가 같은 구역 내에서 일하고 있는 경우 안전거리는 최소한 15미터여야 합니다. 그렇지 않으면 심각한 인명 사고의 위험이 있습니다. 누군가 다가가면 즉시 제품을 정지시키십시오. 아무도 안전거리 내에 있지 않도록 하고 사용자의 주변을 확인하지 않고 제품을 휘두르지 마십시오.
- 예를 들어 짙은 안개, 폭우, 강풍, 추위 등 기후가 나쁠 때는 절대로 제품을 사용하지 마십시오. 날씨가 너무 더운 경우에는 제품이 과열될 수 있습니다. 약천후에서 일을 하게 되면 쉽게 피로를 유발하고, 작업장 표면이 미끄러워지는 등 위험한 상황을 초래할 수 있습니다.
- 어린이가 제품을 사용하거나 제품 근처에 있지 못하도록 하십시오. 제품은 시동하기 쉬우므로 완벽히 감시하지 않고 보관하는 경우 어린이가 시동할 수도 있습니다. 이것은 심각한 인명 사고를 당할 수 있는 위험을 의미합니다. 제품을 긴밀히 감독하지 않는 경우에는 배터리를 분리하십시오.
- 사람, 동물 또는 기타 물체가 제품 제어에 영향을 미치지 못하게 하거나 절단용 부품 및 절단용 부품에 의해 튀어나온 느슨한 물체에 닿지 않게 하십시오.
- 청력 보호 장구를 착용하고 있을 때는 경고 신호나 고품을 주의해서 들으십시오. 제품이 멈추면 즉시 청력 보호 장구를 벗으십시오.
- 진동에 너무 많이 노출되면 순환계가 약한 사람은 순환계 장애 또는 신경계 장애를 일으킬 수 있습니다. 진동에 과도하게 노출되어 나타나는 증상을 느끼면 의사에게 문의하십시오. 이런 증상에는 마비, 감각 상실, 육신거림, 따끔함, 통증, 무력감, 피부색 또는 상태의 변화 등이 있으며 일반적으로 손가락, 손, 손목 등에 잘 나타납니다.
- 인가된 보호대 없이 절단용 부속품을 절대로 사용하지 마십시오. 잘못된 또는 결함이 있는 보호대를 끼우면 심각한 인명 사고가 발생할 수 있습니다.
- 제품으로 작업을 시작하기 전에 항상 제품을 정지시키고, 배터리를 제거하고, 절단 장비가 완전히 정지되었는지 확인하십시오. 연마 지침을 준수하지 않으면 기계 반동의 위험이 증가합니다.
- 어떻게 해야 하는지 잘 모르는 경우에는 전문가에게 문의해야 합니다. 대리점이나 서비스 센터에 문의합니다. 자신의 능력 밖이라고 판단되는 모든 조작은 하지 마십시오.
- 자신의 능력 밖이라고 판단되는 모든 조작은 하지 마십시오.
- 피로한 상태, 알코올 및 마약, 약물 또는 기타 시력, 주의력, 협응 능력 및 판단력에 영향을 미칠 수 있는 물질의 영향을 받는 상태에서는 절대로 이 제품을 사용하지 않습니다.
- 날이 고정된 물체에 닿으면 제품이 격렬하게 옆으로 튕겨날 수 있습니다. 이것을 기계 반동이라 합니다. 기계 반동은 제품/작업자를 어떠한 방향으로든 급격하게 밀어내고 제품을 제어할 수 없게 할 수 있습니다. 가이드 바 끝으로 절단하지 않도록 하십시오.
- 사고 발생 시 도움을 청할 수 있는 상황이 아닌 경우에는 제품을 사용하지 마십시오.
- 항상 발을 단단히 딛고 중심을 유지하십시오. 작업자가 쉽게 움직일 수 있고 안전하게 서 있을 수 있는지 확인하십시오. 갑자기 움직여야 할 경우 지면에 장애

물(뿌리, 바위, 가지, 도랑 등)이 있는지 주변 지역을 점검하십시오. 경사 지면에서 작업할 때는 특히 주의하십시오.

- 항상 작업 구역을 검사하십시오. 돌, 깨진 유리, 못, 강선, 끈 등 절단용 부품 주위로 감기거나 튕겨 나갈 수 있는 느슨한 물체를 모두 제거합니다.
- 장력이 높은 나무를 자를 때는 특히 주의하십시오. 장력 상태에 있는 나무는 절단 전후에 원위치로 튕겨 나갈 수 있습니다. 올바르게 잘리지 않은 위치에 있거나 나무의 잘못된 장소를 절단하면 나무가 작업자나 제품을 칠 수 있어 사고의 위험이 있습니다. 두 상황은 심각한 부상을 유발할 수 있습니다.
- 균형을 유지하고 발을 단단히 지탱하십시오.
- 옆으로 제품의 무게를 지지하여 제품을 쉽게 다룰 수 있습니다.
- 항상 두 손으로 제품을 잡으십시오. 제품을 몸의 오른쪽에 고정하십시오

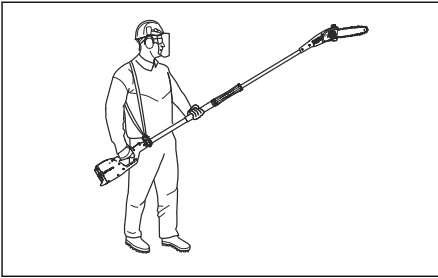

- 다른 구역으로 이동하기 전에 제품을 정지시키십시오. 제품을 가까운 거리로 이동할 때에도 이동 보호대를 장착하십시오.
- 제품이 작동 중일 때에는 시계가 확보되지 않는 한 제품을 아래쪽으로 내려 놓지 마십시오.
- 제품이 -10° 이하의 온도에서 작동하는 경우에는 작업을 시작하기 전에 최소한 24시간 동안 제품과 배터리를 따뜻한 공간에 보관해야 합니다.
- 절대로 절단되는 가지의 바로 아래에서 서 있지 마십시오. 심각한 부상이나 치명적인 부상을 당할 수 있습니다.
- 머리 위 전선 근처에서 이루어지는 작업에 대한 해당 안전 규정을 준수하십시오.
- 이 제품은 전기에 절연되어 있지 않습니다. 제품이 고압 전선에 닿거나 가까워지면 사망하거나 심각한 부상을 당할 수 있습니다. 전기가 아크로 한 곳에서 다른 곳으로 튕길 수 있습니다. 전압이 높을수록 전기가 멀리 뿜어질 수 있습니다. 또한 전기는 특히 젖어있는 경우 가지와 다른 물체를 타고 이동할 수도 있습니다. 항상 제품과 고압 전선 및/또는 그에 닿아 있는 다른 물체의 거리가 최소한 10m가 되도록 유지하십시오. 이 안전거리 내에서 작업해야 하는 경우에는 항상 관련 전기 회사에 문의하여 작업을 시작하기 전에 전원이 꺼져 있는 것을 확인하십시오.
- 손상된 절단용 부착물은 사고의 위험성을 증가시킵니다.

배터리 안전



경고: 제품을 사용하기 전에 다음 경고 지침을 읽으십시오.

- 권장 배터리는 BLi10입니다. 배터리는 소프트웨어 암호화되어 있습니다.
- 관련된 BLi10 제품의 전원 공급 장치로 충전할 수 있는 Husqvarna 배터리만 사용하십시오. 부상을 방지하기 위해 배터리를 다른 장치의 전원 공급 장치로 사용하지 마십시오.
- 감전의 위험이 있습니다. 배터리 단자를 열쇠, 나사 또는 기타 금속에 연결하지 마십시오. 이로 인해 배터리가 누전될 수 있습니다.
- 일회용 배터리를 사용하지 마십시오.
- 배터리의 에어 솔킷에 물체를 넣지 마십시오.
- 배터리를 직사광선, 열 또는 화염으로부터 멀리하십시오. 배터리가 화상 및/또는 화학 화상을 초래할 수 있습니다.
- 배터리가 비를 맞거나 젖지 않도록 보호하십시오.
- 배터리를 전차레인지나 고압으로부터 멀리하십시오.
- 배터리를 분해하거나 부수지 마십시오.
- 배터리 산이 피부에 닿지 않도록 하십시오. 배터리 산은 피부 상처, 부식 및 화상의 원인이 됩니다. 눈에 배터리 산이 들어가면 문지르지 말고 물로 최소 15분 동안 눈을 씻어내십시오. 배터리 산이 피부에 닿은 경우 다량의 물과 비누로 피부를 씻어야 합니다. 의료 지원을 받으십시오.
- 배터리는 -10°C~40°C(14°F~104°F)의 온도에서 사용하십시오.
- 배터리 또는 배터리 충전기를 물로 청소하지 마십시오. *제품, 배터리 및 배터리 충전기 청소 방법 페이지의 634*를 참조하십시오.
- 결합이 있거나 손상된 배터리를 사용하지 마십시오.
- 배터리는 못, 나사 또는 보석과 같은 금속 물체가 닿지 않도록 보관하십시오.
- 배터리를 어린이의 손이 닿지 않는 곳에 보관하십시오.

배터리 충전기 안전



경고: 제품을 사용하기 전에 다음 경고 지침을 읽으십시오.

- 안전 지침을 준수하지 않을 경우 감전 또는 누전의 위험이 있습니다.
- 제품과 함께 제공되지 않은 배터리 충전기를 사용하지 마십시오. BLi10 배터리를 충전할 때 사용할 권장 충전기는 QC80입니다.
- 배터리 충전기 분해를 시도하지 마십시오.
- 결합이 있거나 손상된 배터리 충전기를 사용하지 마십시오.
- 전원 코드로 배터리 충전기를 들어 올리지 마십시오. 주전원 소켓에서 배터리 충전기를 분리하려면 플러그를 당겨 빼내십시오. 전원 코드를 당기지 마십시오.

- 모든 케이블 및 연결선을 물, 오일 및 날카로운 모서리로부터 멀리하십시오. 케이블이 문, 율타리 등과 같은 물체 사이에 끼지 않았는지 확인하십시오.
- 인화성 물질이나 부식성 물질 근처에서 배터리 충전기를 사용하지 마십시오. 배터리 충전기가 덮여 있지 않은지 확인하십시오. 연기 또는 불이 나는 경우에는 배터리 충전기 플러그를 분리하십시오.
- 공기가 잘 통하고 햇빛이 비치지 않는 실내에서만 배터리를 충전하십시오. 야외에서 배터리를 충전하지 마십시오. 젖어 있는 환경에서 배터리를 충전하지 마십시오.
- 배터리 충전기는 5°C~40°C(41°F~104°F)의 온도에서만 사용하십시오. 공기가 잘 통하고 건조하며 먼지가 없는 환경에서 충전기를 사용하십시오.
- 배터리 충전기의 냉각 슬롯에 물체를 넣지 마십시오.
- 배터리 충전기의 누전을 유발할 수 있으므로 충전기 단자를 금속 물체에 연결하지 마십시오.
- 손상되지 않은, 인가된 주 전원 소켓을 사용하십시오. 배터리 충전기의 코드가 파손되지 않았는지 확인하십시오. 연장 케이블을 사용하는 경우 연장 케이블이 파손되지 않았는지 확인하십시오.

유지 보수에 대한 안전 지침



경고: 제품을 유지 보수하기 전에 다음 경고 지침을 읽으십시오.

- 유지 보수, 다른 점검 또는 제품을 조립하기 전에 배터리를 제거하십시오.
- 작업자는 이 사용자 설명서에 나와있는 유지 보수 및 서비스만 수행해야 합니다. 더 큰 연장 장치의 유지 보수 및 서비스는 서비스 대리점에 문의하십시오.
- 배터리 또는 배터리 충전기를 물로 청소하지 마십시오. 강한 세제는 플라스틱에 손상을 줄 수 있습니다.
- 유지 보수 작업을 수행하지 않으면 제품 수명주기가 단축되고 사고 위험이 높아집니다.
- 모든 서비스 및 수리 작업, 특히 제품의 안전장치에 대한 특별 교육이 필요합니다. 유지 보수를 마친 후에도 이 사용자 설명서의 모든 점검 내용이 승인되지 않은 경우에는 서비스 대리점에 문의하십시오. 제품을 위한 전문 수리 및 서비스를 제공해드립니다.
- 정식 예비 부품만 사용하십시오.

조립

서문



경고: 제품을 조립하기 전에 다음 '안전' 장을 읽고 이해하십시오.

축 조립 방법

1. 전기 플러그가 정렬되어 있는지 확인하십시오.

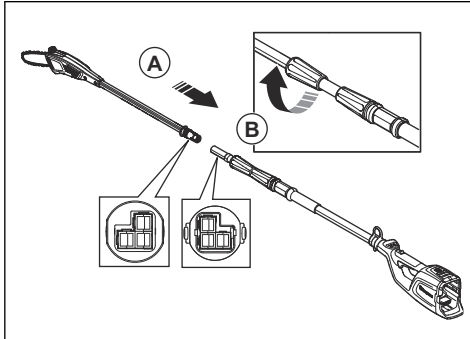

2. 축(A)의 끝을 완전히 연결하십시오.
3. 축(B)의 립 헤드 측면에 있는 나사 손잡이를 조입니다.

축 길이 조절 방법

1. 축(A)의 배터리 하우징 쪽에 있는 나사 손잡이를 풀니다.

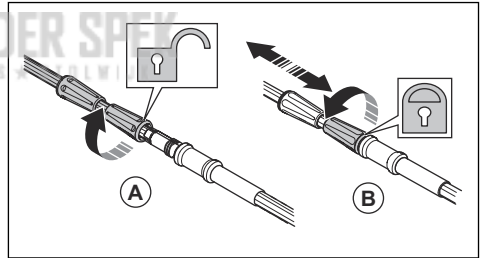

2. 축을 원하는 위치로 조정합니다.
3. 나사 손잡이(B)를 조입니다.

벨트 조절 방법

제품을 사용할 때는 항상 벨트를 사용하십시오. 벨트는 제품 작동 중에 최대한의 제어 기능을 제공합니다. 벨트를 착용하면 팔과 등에 피로감이 누적될 위험이 줄어듭니다.

1. 벨트를 하십시오.
2. 벨트 지지 고리에 벨트를 연결합니다.

- 보조 고리가 대략 오른쪽 엉덩이 높이가 될 때까지 밑빵 길이를 조절하십시오.

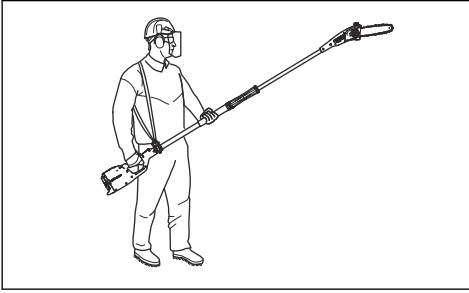

작동

제품 사용 전의 기능 점검 방법

- 공기 흡입구에서 먼지 및 손상 여부를 점검하십시오. 브러시를 사용하여 제품에서 풀과 잎을 제거하십시오.
- 제품이 올바르게 작동하는지 확인합니다.
- 모든 너트와 나사를 조이십시오.
- 톱 헤드가 올바르게 부착되었는지 확인하십시오.
- 톱 헤드에 균열 등의 손상이 있는지 점검하십시오. 손상된 톱 헤드는 교체하십시오.
- 커버가 손상되지 않았는지, 커버가 올바르게 부착되었는지 확인하십시오.

배터리 충전기 연결 방법

- 배터리 충전기를 명판에 기재된 전압 및 주파수에 맞게 연결합니다.
- 플러그를 접지된 소켓에 연결합니다. 배터리 충전기의 LED가 녹색으로 한 번 깜박입니다.

주: 배터리 온도가 50°C/122°F 이상이면 배터리가 충전되지 않습니다. 온도가 50°C/122°F 이상이면 배터리 충전기가 배터리를 충전하기 전에 배터리를 냉각시킵니다.

배터리를 배터리 충전기에 연결하는 방법

주: 배터리를 처음 사용하는 경우에는 배터리를 충전하십시오. 새 배터리는 30%만 충전되어 있습니다.

- 배터리가 건조한지 확인합니다.
- 배터리를 배터리 충전기에 연결
- 배터리 충전기의 녹색 충전 표시등이 켜져 있는지 확인합니다. 이는 배터리가 배터리 충전기에 올바르게 연결되었음을 의미합니다.

- 배터리의 모든 LED(A)가 켜지면 배터리가 완전히 충전된 것입니다.

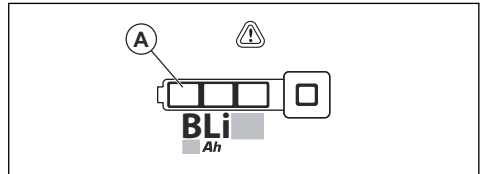

- 주 전원 소켓에서 배터리 충전기를 분리하려면 플러그를 당겨 빼냅니다. 코드를 당기지 마십시오.
- 배터리를 배터리 충전기에서 분리합니다.

주: 자세한 내용은 배터리 및 배터리 충전기 설명서를 참조하십시오.

배터리를 제품에 연결하는 방법



경고: 제품에는 Husqvarna 정품 배터리만 사용하십시오.

- 배터리가 완전히 충전되었는지 확인합니다.
- 배터리를 제품의 배터리 홀더에 밀어 넣으십시오. 배터리가 쉽게 홀더에 밀어 들어가야 하며, 그렇지 않은 경우 배터리가 잘못 장착된 것입니다.

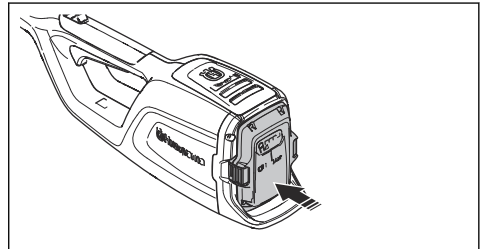

- 배터리의 하단 부분을 누르고 배터리 홀더 안으로 완전히 밀어 넣습니다. 딸깍 소리가 들리면 배터리가 제 자리에 들어가 잠긴 것입니다.

- 4. 래치가 올바른 위치에 고정되었는지 확인하십시오.

제품 시동 방법

1. 시동/정지 버튼을 녹색 LED가 켜질 때까지 길게 누릅니다.

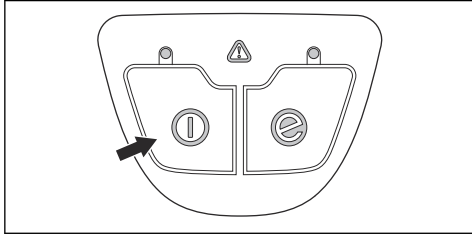

2. 파워 트리거 로크아웃을 뒷편으로 당기고 파워 트리거를 누릅니다.

가지 자르기



경고: 머리 위 전선과 가까운 곳에서 작업할 때는 특히 주의하십시오. 가지가 떨어질 때 누전이 발생할 수 있습니다.

- 가능한 한 가지와 직각에서 절단할 수 있는 위치에 있어야 합니다.

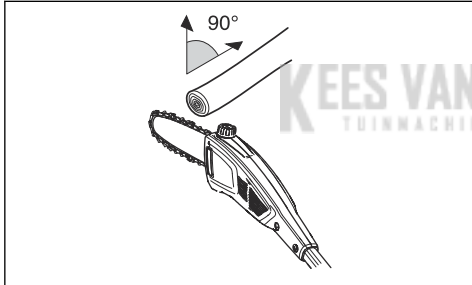

- 큰 가지들은 가지가 쓰러지는 위치를 보다 적절하게 제어할 수 있는 방향에서 절단하십시오. 가지가 쓰러질 때 지면을 때린 후에 사용자의 방향으로 튈 수 있다는 점에 주의하십시오.

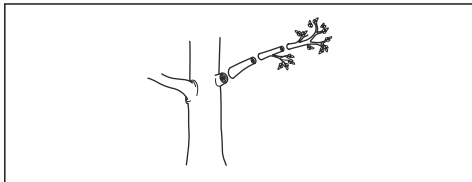

- 절단한 부분이 아무는 데 시간이 걸릴 수 있고 곰팡이가 침투할 위험이 커지므로 절대로 가지의 뿌리에서 돌출된 부분을 절단하지 마십시오.

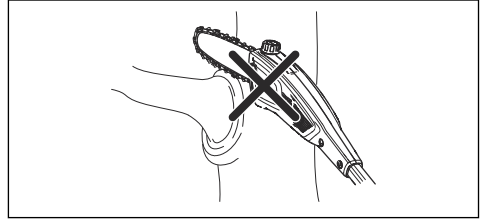

- 절단 헤드의 밑 부분에 고정 물체를 사용하여 절단하는 동안 지지하도록 하십시오. 이렇게 하면 절단용 부착물이 가지에서 "튀어 오르지" 않도록 할 수 있습니다.

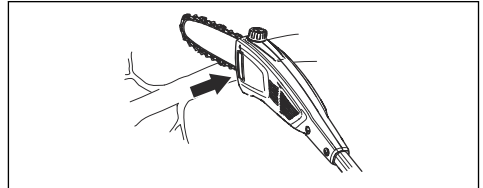

- 가지를 끝까지 절단하기 전에 가지의 아래 부분에서 절단 작업을 시작하십시오. 이렇게 하면 절단 부분이 아무는 데 시간이 걸리고 나무에 영구적인 손상을 발생시키는 나무껍질이 찢어지는 것을 방지할 수 있습니다. 절단은 날이 끼는 것을 방지할 수 있도록 가지 두께의 1/3보다 깊어서는 안 됩니다. 절단용 부착물이 끼지 않도록 가지에서 빼내는 동안 체인을 계속 가동하십시오.

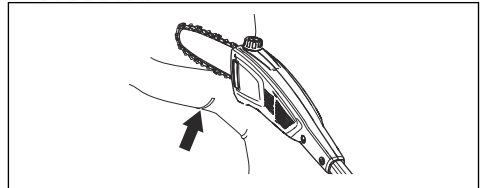

- 발판이 단단하고 가지, 돌 및 나무 때문에 작업이 방해받지 않는지 확인하십시오.



경고: 절단용 부착물이 제대로 보이지 않는 상태에서 파워 트리거를 작동하지 마십시오.

SavE 기능 시작 방법

이 제품에는 SavE 기능이 있습니다. SavE 기능은 배터리로부터 가장 긴 작동 시간을 제공합니다.

1. SavE 버튼을 누릅니다. 본 기능이 작동하면 LED가 켜집니다.

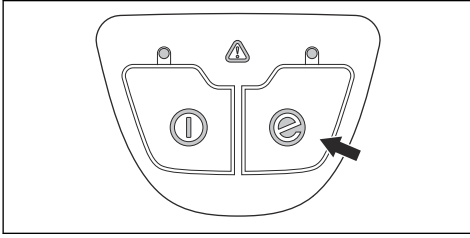

2. 정지 버튼을 누르면 녹색 LED 표시등이 꺼집니다.
3. 배터리를 제품에서 분리합니다. 2개의 해제 버튼을 누르고 배터리를 분리합니다.

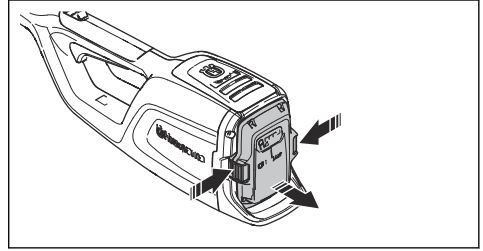

2. SavE 기능을 정지하려면 SavE 버튼을 다시 누르십시오.

제품 정지 방법

1. 파워 트리거를 놓으십시오.

유지 보수

서문



경고: 제품의 유지 보수를 수행하기 전에 안전 장을 읽고 이해하십시오.



경고: 제품을 유지 보수하기 전에 항상 배터리를 분리합니다.

유지 보수 일정



경고: 유지 보수를 하기 전에 배터리를 제거하십시오.

다음은 제품에 반드시 행해야 하는 유지 보수 단계 목록입니다. 자세한 내용은 유지 보수 장의 작업을 참고하십시오.

유지 보수	매일	매주	매월
제품의 외부 부품을 마른 천으로 닦으십시오. 물은 사용하지 마십시오.	X		
시동 및 정지 버튼이 제대로 작동하며 손상되지 않았는지 확인하십시오.	X		
파워 트리거와 파워 트리거 로크아웃 기능이 안전상 올바르게 작동하는지 확인하십시오.	X		
모든 제어 장치가 작동하고 손상되지 않았는지 확인하십시오.	X		
핸들을 건조하고 청결하게 유지하십시오. 핸들에 오일이나 그리스가 없는지 확인하십시오.	X		
체인 톱이 손상되지 않았는지 확인하십시오. 손상된 체인 톱은 교체하십시오.	X		
나사와 너트가 단단히 조여졌는지 확인합니다.	X		
오일 탱크 뚜껑을 세척하십시오.	X		
배터리의 배터리 해제 버튼이 제대로 동작하고 배터리를 제품에 고정되어 있는지 확인하십시오.	X		

유지 보수	매일	매주	매월
배터리 충전기가 손상되지 않았고 올바르게 작동하는지 검사하십시오.	X		
배터리가 손상되지 않았는지 확인하십시오.	X		
배터리가 충전되었는지 확인합니다.	X		
배터리 충전기가 손상되지 않았는지 확인하십시오.	X		
모든 케이블, 커플링 및 연결부를 검사하십시오. 손상되거나 먼지가 없는지 확인하십시오.		X	
체인 톱 커버를 세척하십시오.		X	
배터리와 제품 사이의 연결을 점검합니다. 배터리와 배터리 충전기 사이의 연결을 점검합니다.			X
톱 헤드에 손상되지 않았는지 확인하십시오. 손상된 톱 헤드는 교체하십시오.	톱 헤드에 대한 모든 서비스는 반드시 인가된 Husqvarna 대리점에서 수행해야 합니다.		
체인 구동 스프로킷이 마모되지 않았는지 점검합니다.	약 100시간 작동한 이후나 필요 시 그 이전에 체인 구동 스프로킷을 교체하십시오.		

절단 장비 검사 방법

1. 리벳과 고리에 금이 간 곳이 없는 지와 리벳이 풀리지 않았는지 확인합니다. 필요하다면 교체하십시오.

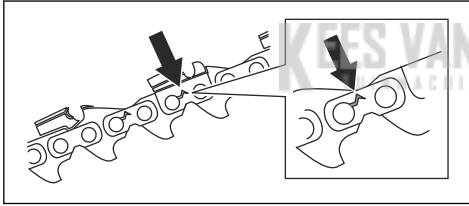

2. 톱 체인을 쉽게 구부릴 수 있는지 확인합니다. 굳어 버린 경우 톱 체인을 교체하십시오.
3. 톱 체인을 새 톱 체인과 비교하여 리벳과 링크가 마모되었는지 검사합니다.
4. 절단 이의 가장 긴 부분이 4 mm/0.16인치 이하인 경우 톱 체인을 교체하십시오. 절단날에 금이 있다면 톱 체인을 교체하십시오.

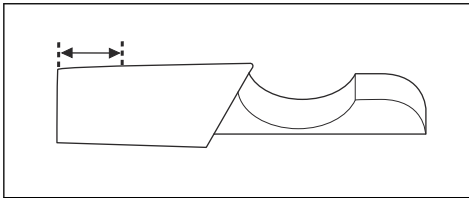

가이드 바를 교체하려면

1. 잠금 손잡이를 시계 반대 방향으로 돌리고 보호 덮개(A)를 제거합니다.

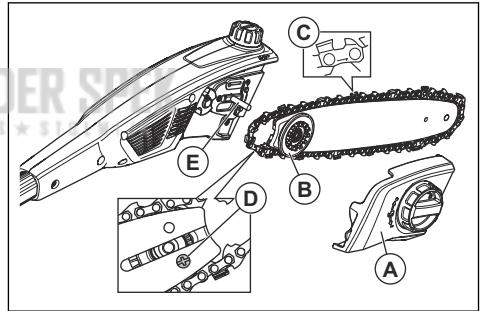

2. 톱 체인을 연결한 상태에서 가이드 바를 탈거하십시오.
3. 톱 체인을 가이드 바에서 탈거하십시오.
4. 볼트(D)를 탈거하고 기어를 탈거하십시오. 장비를 가까이 두십시오.
5. 기어와 함께 볼트(D)를 새 가이드 바에 장착하십시오.
6. 톱 체인을 가이드 바의 홈에 두십시오.
7. 가이드 바와 기어(B)를 가이드 바 핀(E)에 장착하십시오.
8. 드라이브 스프로킷 둘레에 톱 체인을 장착하십시오. 절단날이 드라이브 스프로킷(C)의 반대 방향을 향해야 합니다.
9. 보호 덮개(A)를 설치하고 잠금 손잡이를 시계 방향으로 돌립니다.
10. 톱 체인을 조입니다. 자세한 지침은 **톱 체인 장력 조절 방법 페이지의 632**를 참조하십시오.

톱 체인을 교체하려면

1. 잠금 손잡이를 시계 반대 방향으로 돌리고 보호 덮개 (A)를 제거합니다.

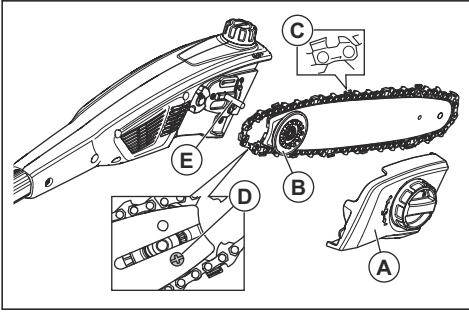

2. 톱체인을 연결한 상태에서 가이드 바를 탈거하십시오.
3. 톱체인을 가이드바에서 탈거하십시오.
4. 새로운 톱 체인을 가이드 바의 홈에 두십시오.
5. 가이드 바와 기어(B)를 가이드 바 핀(E)에 장착하십시오.
6. 드라이브 스프로킷 둘레에 톱 체인을 장착하십시오. 절단날이 드라이브 스프로킷(C)의 반대 방향을 향해야 합니다.
7. 보호 덮개(A)를 설치하고 잠금 손잡이를 시계 방향으로 돌립니다.
8. 톱 체인을 조입니다. 자세한 지침은 **톱 체인 장력 조절 방법 페이지의 632**를 참조하십시오.

톱 체인 연마 방법

가이드 바 및 톱 체인 정보



경고: 톱 체인을 사용하거나 유지 보수할 때에는 보호 장갑을 착용하십시오. 움직이지 않는 톱 체인으로 인해 부상을 입을 수도 있습니다.

마모되었거나 손상된 가이드 바 또는 톱 체인을 Husqvarna에서 권장하는 가이드 바 및 톱 체인 조합으로 교체합니다. 이는 제품의 안전 기능을 유지하는 데 필요합니다. 권장되는 교체용 바 및 체인 조합의 목록은 **액세서리 페이지의 638**를 참조하십시오.

- 가이드 바 길이, 인치/cm 가이드 바 길이에 대한 자세한 내용은 일반적으로 가이드 바 뒤쪽 끝에 있습니다.

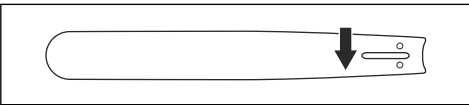

- 바 끝 스프로킷 부분의 이 수(T)

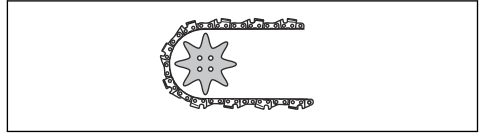

- 체인 피치, 인치. 톱 체인의 구동 고리간 거리는 바 끝 스프로킷과 구동 스프로킷 부분에 있는 이의 거리와 일치해야 합니다.

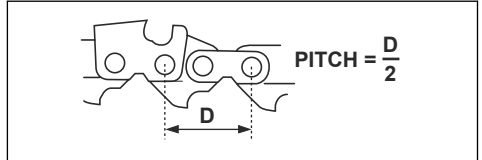

- 구동 고리의 수 구동 고리 수는 가이드 바 유형에 따라 결정됩니다.

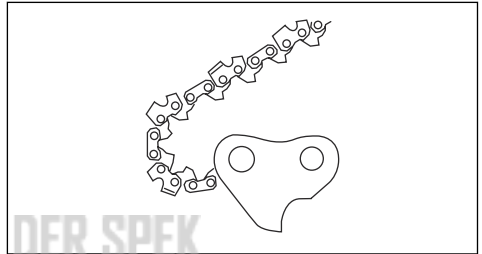

- 바 홈 폭, 인치/mm. 가이드 바의 홈 너비는 체인 구동 고리 폭과 같아야 합니다.

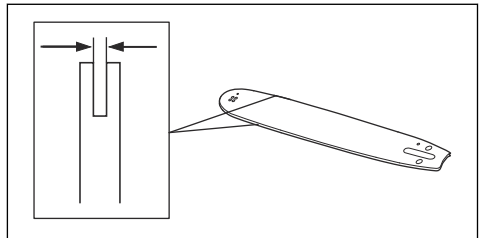

- 체인 오일 구멍 및 체인 텐셔너 구멍. 가이드 바가 제 홈에 맞아야 합니다.

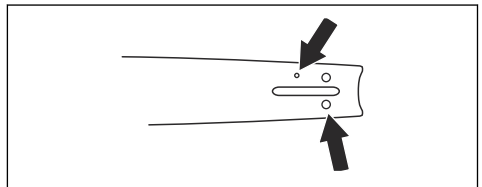

- 구동 고리 폭, mm/인치.

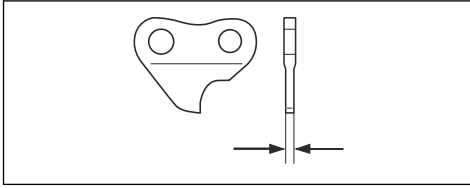

절단기를 연마하는 방법에 대한 일반 정보

무딘 톱 체인을 사용하지 마십시오. 톱 체인이 무딘 경우 가이드 바를 목재에 밀어 넣기 위해 더 많은 압력을 가해야 합니다. 톱 체인이 매우 무딘 경우 목재 조각이 아닌 톱밥 먼지가 생깁니다.

날카로운 톱 체인은 목재에 잘 먹히고, 목재 조각이 길고 두꺼워 집니다.

톱 체인의 절단부인 절단기(절단 이(A)와 깊이 게이지(B)로 구성됩니다. 절삭 깊이(깊이 게이지 설정)는 둘 사이의 높이 차이에 의해 결정됩니다.

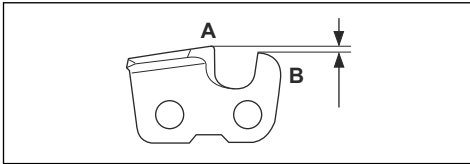

절단기를 연마할 때 다음 요소를 고려해야 합니다.

- 연마각

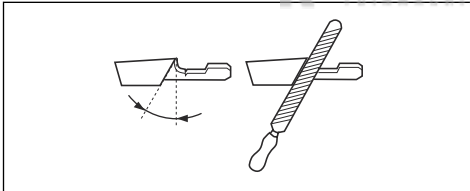

- 절단각

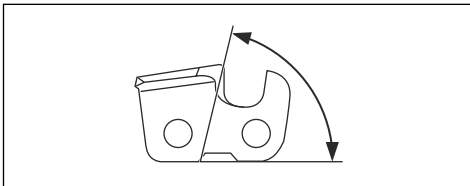

- 평줄 위치

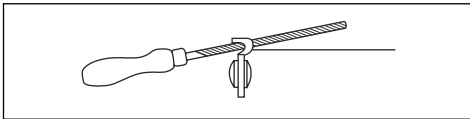

- 원형 줄 직경

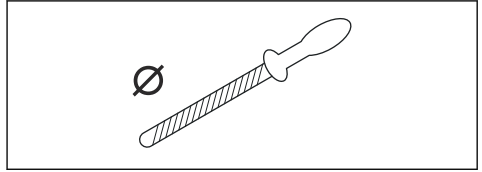

올바른 장비가 없으면 톱 체인을 정확하게 연마하기가 쉽지 않습니다. Husqvarna 파일게이지를 사용하십시오. 이는 최대의 절단 성능과 최소의 기계 반동 위험을 유지하는데 도움이 됩니다.



경고: 연마 지침을 따르지 않으면 기계 반동의 힘이 커집니다.

주: 톱 체인의 연마에 대한 정보는 [절단기 연마 방법 페이지의 631](#)를 참조하십시오.

절단기 연마 방법

1. 원형 줄과 파일게이지를 사용하여 절단 이를 연마합니다.

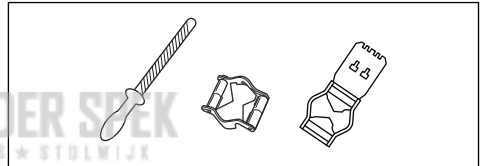

주: Husqvarna에서 톱 체인에 권장하는 줄 및 게이지에 대한 정보는 [액세서리 페이지의 638](#)를 참조하십시오.

2. 절단기에 파일 게이지를 올바르게 적용합니다. 파일 게이지와 함께 제공된 지침을 참조하십시오.
3. 절단 이의 안쪽에서 밖으로 줄을 움직입니다. 풀 스트로크의 압력을 줄입니다.

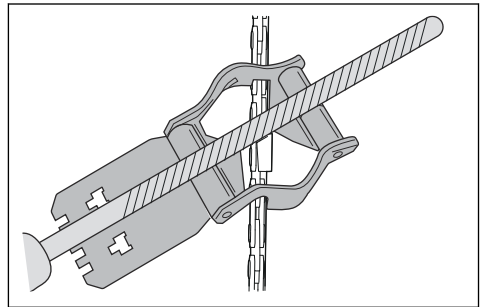

4. 모든 절단 이의 한쪽 면에서 물질을 제거합니다.
5. 제품을 뒤집고 반대편에 있는 물질을 제거합니다.
6. 모든 절단 이 길이가 동일인지 확인하십시오.

깊이 게이지 설정을 조정하는 방법에 대한 일반 정보

절단 이(A)를 연마하면 깊이 게이지 설정(C)이 줄어듭니다. 최대 절단 성능을 유지하려면 깊이 게이지(B)에서 연마 재료를 제거하여 권장 깊이 게이지 설정에 이르도록 해야 합니다. *기술 정보 페이지의 637*에서 톱 체인에 대한 정확한 깊이 게이지 설정을 얻는 방법에 대한 지침을 참조하십시오.

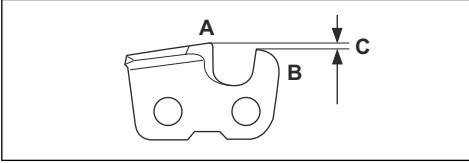

경고: 깊이 게이지 설정 범위가 너무 넓으면 기계 반동의 위험이 증가합니다!

깊이 게이지 설정 조정 방법

깊이 게이지 설정을 조정하거나 절단기를 연마하기 전에 *절단기를 연마하는 방법에 대한 일반 정보 페이지의 631*의 지침을 참조하십시오. 절단 이를 세 번째 연마할 때마다 깊이 게이지 설정 조정을 권장합니다.

올바른 깊이 게이지 설정과 깊이 게이지에 대한 경사각을 얻기 위해서는 당사의 깊이 게이지 도구를 사용하실 것을 권장합니다.

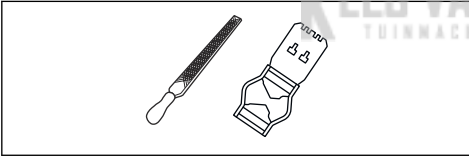

1. 평줄과 깊이 게이지 도구를 사용하여 깊이 게이지 설정을 조정하십시오. 올바른 깊이 게이지 설정과 깊이 게이지에 대한 경사각을 얻기 위해서는 Husqvarna의 깊이 게이지 도구만을 사용하십시오.
2. 깊이 게이지 도구를 톱 체인 위에 두십시오.

주: 이 도구를 사용하는 방법에 대한 자세한 내용은 깊이 게이지 도구 패키지를 참조하십시오.

3. 평줄을 사용해 깊이 게이지 도구를 지나 연장되어 있는 깊이 게이지 끝부분을 제거합니다.

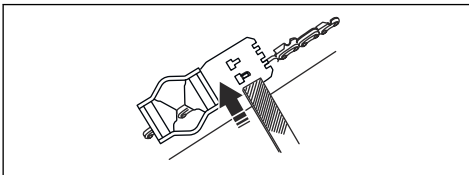

톱 체인 장력 조절 방법



경고: 장력이 올바르게 잡힌 톱 체인이 가이드 바에서 느슨해지면 심각한 부상 또는 사망을 초래할 수 있습니다.

이를 사용하면 톱 체인이 더 길어집니다. 톱 체인의 장력이 올바르게 잡힌지 확인하기 위해 정기적으로 조절하는 것이 중요합니다. 제품을 작동하기 전에 톱 체인 장력을 점검하십시오. 톱 체인을 최대한 단단히 조여도 손으로 톱 체인을 자유롭게 당길 수 있을 정도로 조여야 합니다.

주: 새 톱 체인은 시운전 기간이 있습니다. 이 기간에는 장력을 좀 더 자주 점검하십시오.

1. 잠금 손잡이를 시계 반대 방향으로 돌려 체인 텐션 조절 장치의 잠금을 해제합니다.

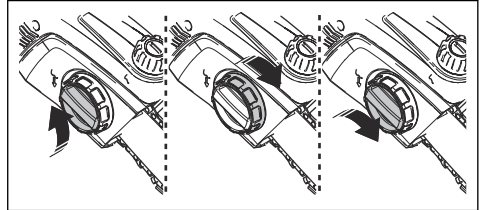

2. 체인 장력 조절기를 시계 방향으로 돌려 톱 체인 톱을 조이십시오. 톱 체인에 가능한 최대 장력을 적용하십시오. 톱 체인은 가이드 바에 단단히 조여야 합니다.
3. 톱 체인을 손으로 당겼을 때 자유롭게 돌아가는지 그리고 가이드 바가 처지지 않는지 점검합니다.

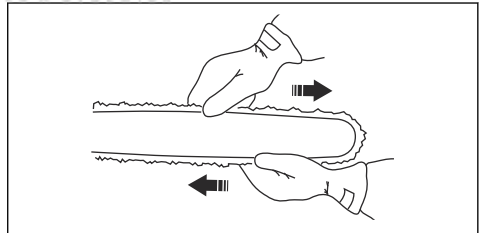

4. 잠금 손잡이를 시계 방향으로 돌려 체인 텐션 조절 장치를 잠급니다.

절단 장비 운할 방법



경고: 절단 장비의 운할이 불량하면 체인이 엉켜 심각하거나 치명적인 부상을 야기할 수 있습니다.



경고: 폐유는 사용하지 마십시오. 폐유는 사람, 제품 및 환경에 위험한 물질입니다.

톱 체인 오일

- 톱 체인에 대한 접착성이 높은 체인 오일을 사용하십시오. 톱 체인 오일은 더운 여름 혹은 추운 겨울 등 모든 계절에 적도를 유지해야 합니다.
- 톱 체인 수명을 최대한으로 연장하고 환경에 부정적인 영향을 최소화하려면 Husqvarna 체인 오일을 사용하십시오. Husqvarna 톱 체인 오일을 구할 수 없으면, 일반 톱 체인 오일을 사용하십시오.
- 톱 체인 윤활을 위한 오일을 구매할 수 없는 지역에서는 보통의 EP 90 트랜스미션 오일을 사용하십시오.

오일 탱크 내 오일 수준을 정기적으로 점검하여 톱 체인 및 가이드 바가 손상되지 않도록 하십시오.

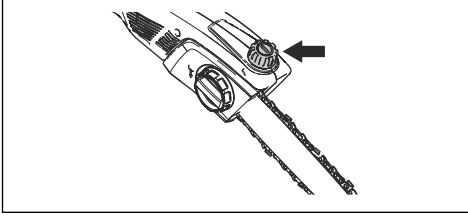

오일 채우는 방법

1시간 동안 작동한 이후 혹은 배터리가 방전되면 톱 체인 오일을 채우십시오.

1. 톱 헤드 상단의 오일 탱크 캡을 여십시오.
2. Husqvarna 체인 오일을 채우십시오.
3. 오일 탱크 캡을 부착하십시오.

톱 체인 윤활제 점검 방법

1. 제품을 시동하고 3/4 속도로 작동시키십시오. 가이드 바의 끝을 밝은 색채 표면에서 약 20cm(8인치) 떼어서 겨냥합니다.
2. 1분간 작동하면 오일 라인이 밝은 표면에 나타납니다.
3. 1분 후에 오일 라인이 보이지 않으면 가이드 바에서 오일 채널을 청소하십시오. 가이드 바 가장자리의 흠을 청소하십시오.
4. 제품을 시동하고 3/4 속도로 작동시키십시오. 바의 끝을 밝은 색채 표면에서 약 20cm(8인치) 떼어서 겨냥합니다.
5. 1분간 작동하면 오일 라인이 밝은 표면에 나타납니다.
6. 1분 후에 오일 라인이 보이지 않으면 승인된 대리점에 문의하십시오.

윤활이 작동하지 않을 경우 점검 방법

1. 바의 오일 통로가 막히지 않았는지 점검합니다. 필요하면 청소합니다.

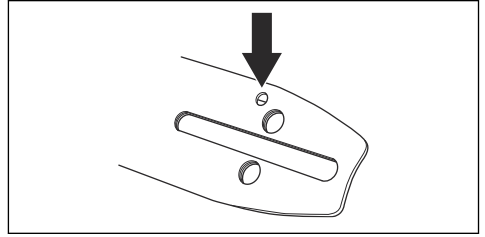

2. 기어 하우징의 오일 통로가 막히지 않았는지 점검합니다. 필요하면 청소합니다.
3. 바 끝 스프로킷이 자유롭게 회전하는지 점검합니다. 위의 점검을 수행한 후에도 체인 윤활 시스템이 작동되지 않으면 서비스 센터에 문의해야 합니다.

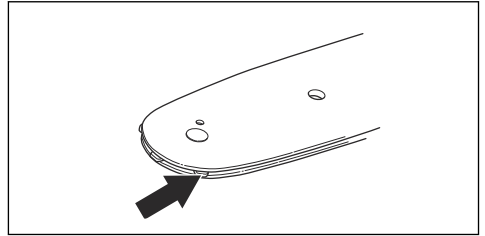

가이드 바 점검 방법

1. 오일 채널이 막혀 있지 않은지 확인합니다. 필요하면 청소하십시오.

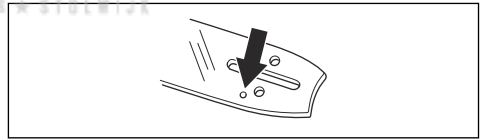

2. 가이드 바의 가장자리에 들쭉날쭉한 부분이 있는지 확인합니다. 파일을 사용하여 거친 부분을 제거합니다.

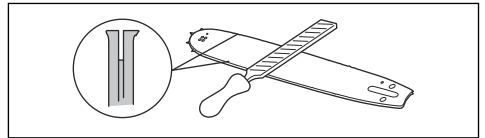

3. 가이드 바의 흠을 청소합니다.

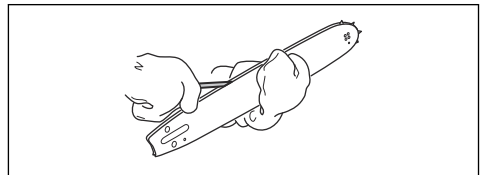

4. 가이드 바의 홈이 마모되었는지 검사합니다. 필요한 경우 가이드 바를 교체합니다.

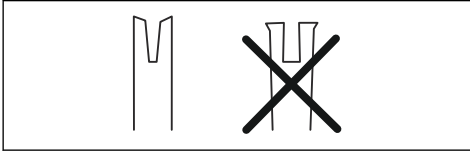

5. 가이드 바 끝부분이 거칠거나 마모되었는지 확인합니다.

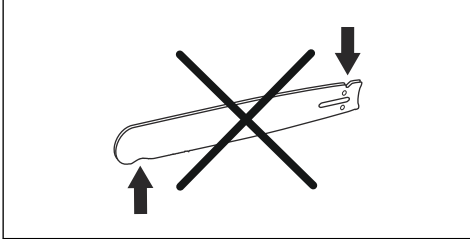

6. 바 끝 스프로킷이 자유롭게 회전하고 끝 스프로킷의 윤활 구멍이 막히지 않았는지 점검합니다. 필요하면 청소하고 윤활합니다

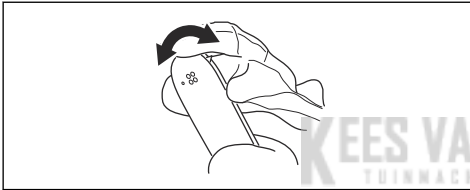

7. 수명주기를 연장하려면 가이드 바를 매일 돌리십시오.

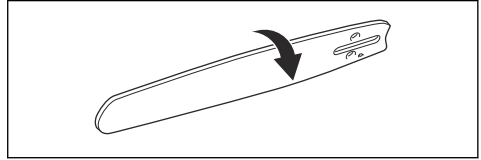

제품, 배터리 및 배터리 충전기 청소 방법

1. 사용 후 마른 천으로 제품을 청소합니다.
2. 마른 천으로 배터리 및 배터리 충전기를 청소합니다. 배터리 가이드 트랙을 청결히 관리합니다.
3. 사용하기 전에 배터리의 단자와 배터리 충전기가 깨끗한지 확인합니다.
4. 브러시로 오일 탱크 뚜껑 주위를 청소하십시오.
5. 브러시로 보호 덮개의 내부 표면을 청소하십시오.

배터리 및 배터리 충전기 검사 방법

1. 배터리에 손상(예: 균열)이 있는지 검사하십시오.
2. 배터리 충전기에 손상(예: 균열)이 있는지 검사하십시오.
3. 배터리 충전기의 연결 코드에 손상이 없고 내부에 균열이 없는지 확인하십시오.

고장 수리

키패드

문제	발생 가능한 결합	가능한 해결 방법
녹색 시작 LED가 깜박입니다.	배터리 전압이 부족합니다.	배터리를 충전하십시오.
적색 오류 LED가 깜박임	과부하가 걸렸습니다.	절단용 부품이 걸렸습니다. 제품을 중지하십시오. 배터리를 분리하십시오. 절단용 부품에서 원치 않은 물질을 청소하십시오. 체인을 푸십시오.
	주변 온도가 너무 낮거나 높습니다.	제품이 식도록 둡니다.
	파워 트리거와 시동 버튼을 동시에 눌렀습니다.	전원 트리거를 놓고 시동 버튼을 누릅니다.
제품을 시동할 수 없음.	배터리 커넥터가 오염되었습니다.	압축 공기나 부드러운 브러시로 배터리 커넥터를 청소하십시오.
적색 오류 LED가 켜짐	제품에 대한 정비를 수행해야 합니다.	서비스 대리점에 문의하십시오.

배터리

문제	발생 가능한 결합	가능한 해결 방법
녹색 LED가 깜박임.	배터리 전압이 부족합니다.	배터리를 충전하십시오.
적색 오류 LED가 깜박임	배터리 잔량이 없습니다.	배터리를 충전하십시오.
	주변 온도가 너무 낮거나 높습니다.	배터리는 -10°C~40°C(14°F~104°F)의 온도에서 사용하십시오.
	과전압.	배터리를 배터리 충전기에서 분리합니다.
적색 오류 LED가 켜짐	전압 차가 너무 큼니다(1V).	서비스 대리점에 문의하십시오.

배터리 충전기

문제	발생 가능한 결합	가능한 해결 방법
적색 오류 LED가 깜박임	주변 온도가 너무 낮거나 높습니다.	배터리 충전기는 5°C~40°C(41°F~104°F)의 온도에서 사용하십시오.
적색 오류 LED가 켜짐		서비스 대리점에 문의하십시오.

운반 및 보관

운반 및 보관

- 제공된 리튬 이온 배터리는 위험 물질 규제를 준수합니다.
- 제삼자나 운송 중개인에 의해 이루어지는 상용 운송에 대해서는 포장 및 라벨에 대한 특수 요구사항을 준수하십시오.
- 제품을 보내기 전에 위험한 물건에 대한 특별한 교육을 받은 사람에게 문의하십시오. 모든 해당 국가 규정을 준수하십시오.
- 배터리를 패키지에 넣을 때 개방된 접점에 테이프를 사용하십시오. 배터리가 움직이지 않도록 패키지에 뽁뽁하게 넣으십시오.
- 보관하거나 운반할 때 항상 배터리를 분리합니다.
- 건조하고 습기 및 서리가 없는 공간에 배터리와 배터리 충전기를 보관하십시오.
- 정전기가 발생할 수 있는 장소에 배터리를 보관하지 마십시오. 배터리를 금속 상자에 보관하지 마십시오.
- 온도가 5°C~25°C(41°F~77°F) 사이이고 햇볕이 비치지 않는 곳에 배터리를 보관하십시오.
- 온도가 5°C~45°C(41°F~113°F) 사이이고 햇볕이 비치지 않는 곳에 배터리 충전기를 보관하십시오.
- 주변 온도가 5°C~40°C(41°F~104°F)일 때만 배터리 충전기를 사용하십시오.
- 장기간 보관하기 전에 배터리를 30%~50% 충전하십시오.

- 배터리 충전기를 폐쇄되고 건조한 공간에 보관하십시오.
- 보관 중에는 배터리를 배터리 충전기에서 멀리 보관하십시오. 어린이 및 기타 인가되지 않은 사람이 장비를 만지지 못하게 하십시오. 잠글 수 있는 공간에 장비를 보관하십시오.
- 제품을 장기간 보관하기 전에 청소하고 전체 서비스를 수행하십시오.
- 운반 및 보관 중에 부상이나 제품의 손상을 방지하려면 제품의 운송용 보호대를 사용하십시오.
- 제품을 안전하게 고정하여 운반하십시오.

배터리, 배터리 충전기 및 제품의 폐기

아래의 기호는 제품이 가정용 폐기물이 아님을 의미합니다. 전기 및 전자 장비 재활용 처리장에서 재활용하십시오.

오. 이는 환경 및 사람에 대한 손상을 방지하는 데 도움이
됩니다.

자세한 정보는 지방 당국, 가정용 폐기물 서비스 또는 판
매점에 문의하십시오.

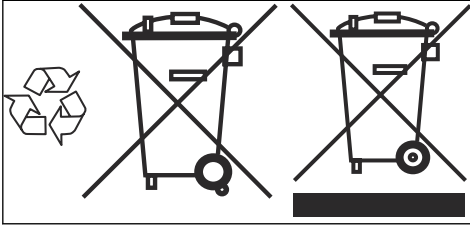

주: 기호는 제품 또는 제품 패키지에 표시됩니다.

KEES VAN DER SPEK
TUINMACHINES ★ STOLWIJK

기술 정보

기술 정보

	120iTK4-P
모터	
유형	PMDC 36V
최고 체인 속도, m/sec	10
기능	
저 에너지 모드	SavE
오일 탱크	
용량, l/cm ³	0,07/70
중량	
배터리 제외(kg/lb)	4,1/9.1
소음 배출⁷³	
소음 출력 수준, 측정 dB(A)	93.79
소음 출력 수준, 보장 L _{WA} dB(A)	97
소음 수준⁷⁴	
사용자 청각에서의 등가 음압 수준, dB(A)	80.6
진동 수준⁷⁵	
ISO 22867에 따라 측정된 핸들에서의 진동 수준, m/s ²	
잡은 상태, 앞 핸들/뒤 핸들	0,793/0.676
펼친 상태, 앞 핸들/뒤 핸들	1,475/0.773

제품에는 정품 Husqvarna BLi 배터리만 사용하십시오.

인가된 배터리

배터리	BLi10
유형	리튬이온
배터리 용량(Ah)	배터리 등급 그림을 참조하십시오.
공칭 전압, V	36

⁷³ EC 지침 2000/14/EC에 의거 소음 출력(L_{WA})으로 측정된 소음 배출입니다. 보장 소음 출력과 측정된 소음 출력 간의 차이는 측정 결과의 분산과 Directive 2000/14/EC에 따른 동일 모델의 각기 다른 제품 간의 편차가 보장 소음 출력에 포함되어 있기 때문에 나타납니다.

⁷⁴ 등가 음압 수준은 ISO 22868에 따라 여러 작업조건 하에서의 다른 음압 수준에 대하여 시간 가중 총 에너지로 계산됩니다. 등가 음압 수준에 대한 일반적인 통계 분산은 표준 편차 3dB(A)입니다.

⁷⁵ 등가 진동 수준에 대해 보고된 데이터에는 일반적인 통계 분산(표준 편차)인 1.5m/s²입니다.

배터리	BLi10
중량(kg)	0.8

인가된 배터리 충전기

배터리 충전기	QC 80
입력 전압, V	100-240
주파수, Hz	50-60
전력, W	80

액세서리

가이드 바와 톱 체인 조합





다음 조합은 CE의 승인을 받은 것입니다.

가이드 바			톱 체인	
길이, 인치	피치, 인치	게이지, mm	유형	구동 고리의 길이 및 수
10	1/4인치	1.3	Husqvarna H00	58

체인 톱 연마 및 연마용 게이지

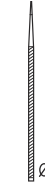
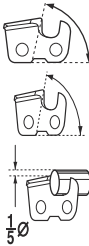
권장 연마용 게이지를 사용하여 정확한 연마각을 얻을 수 있습니다. 체인 톱의 날카로움을 유지할 수 있도록 항상 권장 연마용 게이지를 사용할 것을 권장합니다.

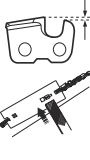
제품에 어떤 톱 체인이 있는지 모르는 경우에는 서비스 대리점에 문의하십시오.

							
	mm/인치	1/5		mm/인치			
00	4.0/5/32	85°	30°	0°	0,65/0.025	5056981-03	5796536-01

EC 준수 선언문

Husqvarna AB(주소: SE-561 82 Huskvarna, Sweden, 전화: +4636146500)에서는 2021년도 일련 번호부터 그 이후 폴 프루너 **Husqvarna 120ITK4-P**(연도는 명판에 명시되어 있으며 일련 번호가 뒤따름)가 다음의 위원회 지침에 포함된 요건을 준수함을 당사의 전적인 책임 아래 선언합니다.

- 2006년 5월 17일 "기계류 관련" **2006/42/EC**
- 2014년 2월 26일 "전자기 호환성 관련" **2014/30/EU**
- 2011년 6월 8일 "특정 위험 물질 사용에 관한 제한" **2011/65/EU**

다음 표준이 적용되었습니다.

EN 62841-1:2015, EN ISO 11680-1:2011, EN ISO 12100:2010, EN 55014-1:2017+A11, EN 55014-2:2015, EN IEC 63000:2018.

TÜV Rheinland LGA Products GmbH(주소: Tillystrasse 2, D-90431 Nuernberg, Germany, 0197)는 기계류 지침(2006/42/EC)의 12조, 3b항에 의거 EC 형식 검사를 실시하였습니다. EC 형식 검사 인증서의 번호는 다음과 같습니다. **BM 50491650 0001**

Huskvarna, 2020-12-30



KEES VAN DER SPEK
TECHNICAL SERVICES * STOLWIJK

Pär Martinsson, 개발 관리자(승인된 Husqvarna AB 담당자 및 기술 문서 책임자)

Kandungan

Pengenalan.....	640	Pencarisilapan.....	660
Keselamatan.....	642	Pemindahan dan simpanan.....	661
Pemasangan.....	651	Data teknikal.....	662
Pengendalian.....	651	Aksesori.....	663
Penyelenggaraan.....	654	Pengisytiharan Pengakuran EC.....	665

Pengenalan

Perihalan produk

Husqvarna 120iTK4-P ialah gergaji galah teleskopik berbateri.

Kami sedang meneruskan usaha untuk meningkatkan keselamatan dan kecekapan anda semasa

mengendalikan produk ini. Rujuk dengan pembekal servis anda untuk maklumat lanjut.

Tujuan kegunaan

Gunakan produk untuk memotong dahan dan ranting. Jangan gunakan produk pada tugas lain.

Gambaran keseluruhan produk

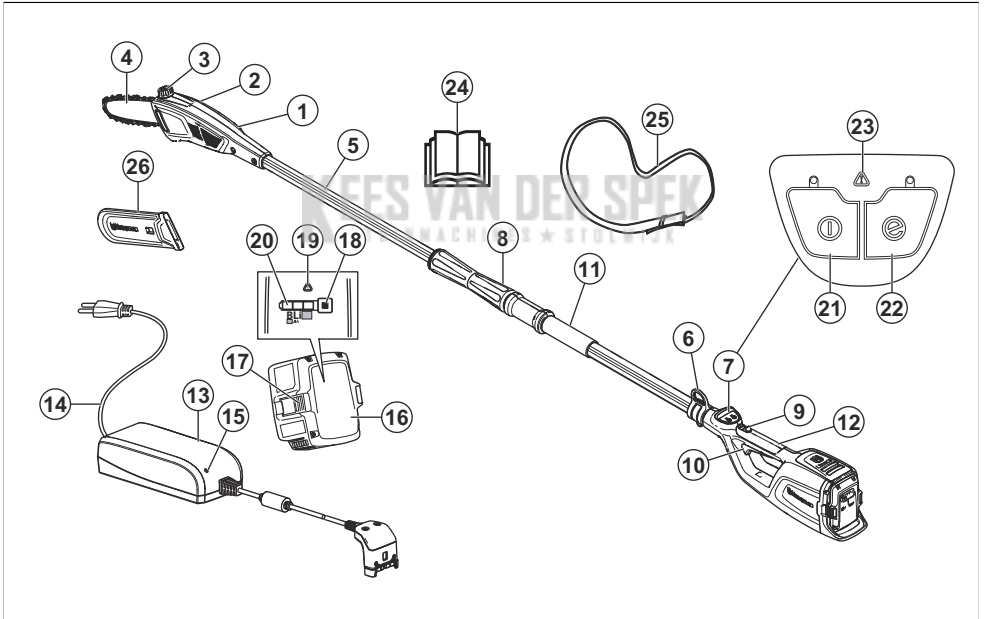

1. Gergaji belah
2. Tombol penegang rantai
3. Tangki minyak rantai
4. Bar panduan
5. Aci
6. Cangkuk sokongan abah-abah
7. Pad kekunci
8. Fungsi teleskopik
9. Penyekat picu kuasa
10. Picu kuasa
11. Pemegang hadapan
12. Pemegang belakang
13. Pengecas bateri
14. Kord
15. Kuasa dihidupkan/LED Amaran
16. Bateri
17. Butang keluarkan bateri
18. Butang penunjuk bateri
19. LED amaran
20. LED penunjuk bateri

- 21. Butang Mula/Henti
- 22. Butang SavE
- 23. LED amaran
- 24. Manual pengendali
- 25. Abah-abah
- 26. Pengadang pengangkutan

Simbol pada produk ini



AMARAN! Produk ini boleh mendatangkan bahaya! Penggunaan yang cuai atau salah boleh mengakibatkan kecederaan serius atau membawa maut kepada pengendali atau orang lain. Anda perlu membaca dan memahami kandungan buku panduan pengendali ini. Sila baca manual pengendali dengan teliti dan pastikan bahawa anda memahami arahan sebelum produk digunakan.



Gunakan topi keledar pelindung di lokasi yang objek mungkin menimpa anda. Gunakan pelindung telinga yang diluluskan. Gunakan pelindung mata yang diluluskan.



Gunakan sarung tangan pelindung yang diluluskan.

 Arus langsung.

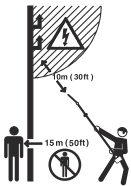

Produk ini tidak bertebet elektrik. Jika produk bersentuhan atau berada terlalu dekat dengan kabel elektrik voltan tinggi, ini boleh mengakibatkan maut atau kecederaan serius. Tenaga elektrik boleh melompat dari satu titik ke titik yang lain dengan pengarkaan. Semakin tinggi voltan, semakin jauh jarak elektrik boleh melompat. Tenaga elektrik juga boleh mengalir melalui ranting dan objek lain, terutamanya jika ia basah. Pastikan jarak sekurang-kurangnya 10 m setiap masa di antara produk dan kabel elektrik voltan tinggi dan/atau sebarang objek yang menyentuhnya. Setiap kali anda perlu melakukan kerja dalam jarak selamat ini, anda hendaklah menghubungi syarikat bekalan elektrik yang berkaitan bagi memastikan tenaga elektrik dimatikan sebelum memulakan kerja.

Semasa pengendalian, pengendali produk mesti memastikan tiada orang atau haiwan dalam lingkungan 15 meter.

yyyywwxxxxx

Plat penarafan menunjukkan nombor siri. **yyyy** ialah tahun pengeluaran, **ww** ialah minggu pengeluaran dan **xxxxx** ialah nombor siri.



Isian minyak rantai.



Produk atau pakej produk bukan bahan buangan domestik. Kitar semula di stesen kitar semula untuk peralatan elektrik dan elektronik.



Produk ini mematuhi arahan EC yang berkenaan.



Voltan terkadar, V



Jangan dedahkan kepada hujan.



Jauhkan tangan daripada bilah (hanya untuk pemangkas tanaman pagar galah).



Fungsi teleskopik.



Putar ke kiri untuk melonggarkan tombol, putar ke kanan untuk mengetatkan tombol.

Nota: Pelekat penunjuk/symbol lain pada produk merujuk pada keperluan pensijilan khas untuk pasaran tertentu.

Simbol pada bateri dan/atau pada pengecas bateri



Kitar semula produk ini di stesen kitar semula peralatan elektrik dan elektronik. (Terpakai untuk Eropah sahaja)



Transformer pasti selamat.



Guna dan simpan pengecas bateri di dalam bangunan sahaja.



Penebatan ganda.

Liabiliti produk

Seperti yang dirujuk dalam undang-undang liabiliti produk, kami tidak bertanggungjawab atas kerosakan yang disebabkan oleh produk kami jika:

- produk tidak dibaiki dengan betul.
- produk dibaiki dengan bahagian yang bukan daripada pengilang atau tidak diluluskan oleh pengilang.
- produk mempunyai aksesori yang bukan daripada pengilang atau tidak diluluskan oleh pengilang.
- produk tidak dibaiki di pusat servis yang diluluskan atau oleh pihak berkuasa yang diluluskan.

Keselamatan

Takrifan keselamatan

Amaran, awasan dan nota digunakan untuk menunjukkan bahagian yang amat penting dalam manual.



AMARAN: Digunakan jika terdapat risiko kecederaan atau kematian kepada pengendali atau orang sekeliling jika arahan dalam manual tidak dipatuhi.



AWAS: Digunakan jika terdapat kerosakan kepada produk, bahan lain atau kawasan berhampiran jika arahan dalam manual tidak dipatuhi.

Nota: Digunakan untuk memberikan maklumat lanjut yang perlu dalam situasi tertentu.

Arahan keselamatan umum



AMARAN: Baca arahan amaran berikut sebelum anda menggunakan produk ini.

- Sentiasa keluarkan bateri untuk mengelakkan produk dihidupkan secara tidak sengaja.
- Produk ini ialah alat yang berbahaya jika anda tidak berhati-hati atau jika anda menggunakan produk dengan betul. Produk ini boleh menyebabkan kecederaan serius atau kematian kepada pengendali dan orang lain.
- Jangan gunakan produk jika ia berubah daripada spesifikasi awal. Jangan ubah bahagian produk tanpa kelulusan daripada pengeluar. Hanya gunakan

bahagian yang diluluskan oleh pengeluar. Kecederaan atau kematian mungkin berlaku akibat penyelenggaraan yang salah.

- Lakukan pemeriksaan produk sebelum penggunaan. Lihat, *Peranti keselamatan pada produk pada halaman 646 dan Penyelenggaraan pada halaman 654*. Jangan gunakan produk yang rosak. Lakukan pemeriksaan keselamatan, penyelenggaraan dan arahan servis yang diterangkan dalam manual ini.
- Kanak-kanak seharusnya diawasi agar mereka tidak bermain dengan produk. Jangan benarkan kanak-kanak atau orang lain yang tidak dilatih dalam penggunaan produk dan/atau bateri untuk menggunakan atau menservis produk. Undang-undang tempatan mungkin menetapkan umur pengguna.
- Simpan produk dalam kawasan yang dikunci untuk menghalang akses untuk kanak-kanak atau orang yang tidak diluluskan.
- Simpan produk di tempat yang jauh dari jangkauan kanak-kanak.
- Reka bentuk produk tidak boleh diubah suai sama sekali tanpa keizinan pengilang. Sentiasa gunakan aksesori asli. Pengubahsuaian dan/atau aksesori yang tidak dibenarkan boleh menyebabkan kecederaan diri yang serius atau kematian pengendali dan orang lain.

Nota: Peraturan Negara atau Setempat boleh mengawal penggunaan. Patuhi peraturan yang ditetapkan.

Amaran keselamatan alat berkuasa am



AMARAN: Baca semua amaran keselamatan dan semua arahan. Kegagalan mematuhi semua amaran dan arahan mungkin menyebabkan kejutan elektrik, kebakaran dan/atau kecederaan serius.

Nota: Simpan semua amaran dan arahan untuk rujukan masa hadapan. Istilah "alat berkuasa" dalam amaran merujuk kepada alat berkuasa beroperasi sesalur (dengan kord) atau alat berkuasa beroperasi bateri (tanpa kord).

Keselamatan kawasan kerja

- **Pastikan kawasan kerja bersih dan terang.** Kawasan yang bersepadu atau gelap mengundang kemalangan.
- **Jangan menggunakan alat berkuasa dalam persekitaran mudah meletup, seperti dengan kehadiran cecair mudah terbakar, gas atau habuk.** Alat berkuasa menghasilkan percikan yang mungkin menghidupkan api daripada debu atau gas.
- **Pastikan kanak-kanak dan orang lain berada jauh semasa anda menggunakan alat berkuasa.** Gangguan boleh menyebabkan anda hilang kawalan.

Keselamatan elektrik

- **Plag alat berkuasa perlu sepadan dengan outlet. Jangan sesekali mengubah suai plag. Jangan sesekali menggunakan plag penyesuai dengan alat berkuasa yang telah dibumikan.** Plag yang tidak diubah suai dan outlet yang sepadan akan mengurangkan risiko kejutan elektrik.
- **Elakkan badan daripada terkena permukaan yang telah dibumikan, seperti paip, radiator dan peti sejuk.** Risiko terkena kejutan elektrik akan meningkat sekiranya tubuh anda telah dibumikan.
- **Jangan dedahkan alat berkuasa kepada hujan atau keadaan basah.** Air yang memasuki alat berkuasa akan meningkatkan risiko kejutan elektrik.
- **Jangan salah gunakan kord. Jangan menggunakan kord untuk mengangkut, menarik atau menarik plag alat berkuasa. Jauhi kord daripada haba, minyak, benda tajam atau bahagian yang bergerak.** Kord yang rosak atau tersimpul meningkatkan risiko kejutan elektrik.
- **Apabila menggunakan alat berkuasa di kawasan luar, gunakan kord sambungan yang sesuai untuk penggunaan di luar.** Penggunaan kord yang sesuai dengan kawasan luar mengurangkan risiko kejutan elektrik.
- **Jika menggunakan alat berkuasa di kawasan lembap tidak dapat dielakkan, gunakan bekalan yang dilindungi pengganggu litar kegagalan bumi (GFCI).** Penggunaan GFCI mengurangkan risiko kejutan elektrik.

Keselamatan peribadi

- **Bahaya! Jangan kendalikan berdekatan talian elektrik.** Unit ini tidak direka bentuk untuk memberikan perlindungan daripada kejutan elektrik jika berlakunya sentuhan dengan talian elektrik. Rujuk peraturan setempat untuk jarak selamat daripada talian elektrik dan pastikan kedudukan pengendalian adalah selamat sebelum mengendalikan pemangkas galah rantai gergaji.
- **Sentiasa berjaga-jaga, berhati-hati dengan kerja dan gunakan akal ketika menggunakan alat berkuasa. Jangan gunakan alat berkuasa apabila anda penat atau di bawah pengaruh dadah, alkohol atau ubat.** Sesaat leka semasa menggunakan alat berkuasa mungkin menyebabkan kecederaan diri yang serius.
- **Gunakan kelengkapan pelindung peribadi. Sentiasa gunakan pelindung mata.** Kelengkapan pelindung seperti topeng habuk, kasut keselamatan tidak gelincir, topi keras, atau pelindung telinga yang digunakan dalam keadaan yang sesuai akan mengurangkan kecederaan diri.
- **Cegah penghidupan tanpa niat. Pastikan suis berada pada kedudukan MATI sebelum menyambung ke sumber kuasa dan/atau pek bateri, mengangkat atau membawa alat.** Membawa alat berkuasa dengan jari anda pada suis atau alat kuasa bertenaga yang suisnya dihidupkan akan mengundang kecederaan.
- **Alihkan sebarang kunci penyesuaian atau perengkuh sebelum menghidupkan alat berkuasa.** Perengkuh atau kunci yang melekat pada bahagian alat berkuasa yang berputar mungkin akan menyebabkan kecederaan diri.
- **Jangan menjangkau tinggi. Pastikan anda berpijak dengan kukuh dan seimbang setiap masa.** Ini memberi anda kawalan yang lebih baik terhadap alat berkuasa dalam situasi tidak diduga.
- **Pakai pakaian sesuai. Jangan pakai baju yang longgar atau barang kemas. Jauhi rambut, pakaian dan sarung tangan daripada bahagian yang bergerak.** Pakaian yang berjurai, barang kemas atau rambut panjang boleh tersekat dalam bahagian yang bergerak.
- **Jika peranti disediakan untuk sambungan peralatan penyedut dan pengumpul habuk, pastikan ia disambung dan digunakan dengan betul.** Penggunaan pengumpul habuk boleh mengurangkan bahaya berkaitan habuk.
- **Jangan biarkan kebiasaan daripada kerap menggunakan alat menjadikan anda lalai dan mengabaikan prinsip keselamatan alat.** Satu tindakan cuai boleh menyebabkan kecederaan teruk dalam sekelip mata.
- **Penghasilan getaran semasa penggunaan sebenar alat berkuasa boleh berbeza-beza daripada jumlah nilai yang dinyatakan bergantung pada cara alat digunakan.** Pengendali haruslah mengenal pasti langkah keselamatan untuk melindungi diri mereka berdasarkan anggaran pendedahan dalam keadaan penggunaan sebenar (dengan mengambil kira

semua bahagian kitaran pengendalian seperti masa ketika alat dihentikan dan ketika alat melalu selain picu).

Penggunaan dan penjagaan alat berkuasa

- **Jangan menggunakan paksaan pada alat berkuasa. Gunakan alat berkuasa yang betul untuk kerja anda.** Alat berkuasa yang betul adalah lebih berkesan dan selamat seperti mana direka bentuk.
- **Jangan menggunakan alat berkuasa jika suis tidak dapat menghidupkan atau mematikkannya.** Sebarang alat berkuasa yang tidak dapat dikawal dengan suis adalah berbahaya dan mesti dibaiki.
- **Cabut plag daripada sumber kuasa dan/atau pek bateri daripada alat berkuasa sebelum membuat sebarang pelarasan, menukar aksesori atau menyimpan alat berkuasa.** Langkah keselamatan pencegahan ini mengurangkan risiko menghidupkan alat berkuasa secara tidak sengaja.
- **Simpan alat berkuasa yang melahu jauh daripada kanak-kanak dan jangan benarkan orang yang tidak biasa dengan alat berkuasa atau dengan arahan ini untuk menggunakannya.** Alat berkuasa adalah berbahaya di tangan pengguna yang tidak mahir.
- **Menyenggara alat berkuasa. Periksa ketidakajajaran atau ikatan bahagian yang bergerak, bahagian pecah dan keadaan lain yang mungkin memberikan kesan kepada operasi alat berkuasa. Jika rosak, pastikan alat berkuasa dibaiki sebelum digunakan.** Banyak kemalangan disebabkan penyelenggaraan alat berkuasa yang tidak betul.
- **Pastikan alat pemotong sentiasa tajam dan bersih.** Alat pemotong yang dijaga rapi dengan hujung pemotong tajam sukar terikat dan lebih mudah dikawal.
- **Gunakan alat berkuasa, aksesori dan bahagian lain dll. menurut arahan ini, dengan mengambil kira keadaan kerja dan kerja yang perlu dilaksanakan.** Penggunaan alat berkuasa untuk operasi yang berbeza daripada fungsi asalnya mungkin boleh membahayakan.
- **Pastikan pemegang dan permukaan pemegang kering, bersih serta tiada minyak dan gris.** Pemegang dan permukaan pegangan yang licin tidak membolehkan pengendalian dan kawalan alat yang selamat dalam situasi yang tak terduga.

Penggunaan dan penjagaan alat bateri

- **Hanya cas semula dengan pengecas yang ditentukan oleh pengilang.** Pengecas yang sesuai untuk satu jenis pek bateri mungkin mewujudkan risiko kebakaran apabila digunakan dengan pek bateri lain.
- **Hanya gunakan alat berkuasa dengan pek bateri ditetapkan yang khusus.** Penggunaan pek bateri lain mungkin mewujudkan risiko kecederaan dan kebakaran.
- **Apabila pek bateri tidak digunakan, jauhi pek bateri daripada objek logam lain seperti klip kertas, syiling, kunci, paku, skru atau objek logam kecil lain yang**

boleh membuat sambungan dari satu terminal ke terminal lain. Perbuatan memintas terminal bateri mungkin menyebabkan kelecuman atau kebakaran.

- **Dalam keadaan salah guna, cecair mungkin terkeluar dari bateri; elakkan daripada terkena cecair. Jika terkena secara tidak sengaja, bilas dengan air. Jika cecair terkena mata, minta bantuan perubatan tambahan.** Cecair yang terkeluar dari bateri mungkin menyebabkan keradangan atau kelecuman.
- **Jangan gunakan pek bateri atau alat yang rosak atau yang telah diubah suai.** Bateri yang rosak atau diubah suai mungkin mempamerkan tindakan luar jangkaan yang boleh menyebabkan kebakaran, letupan atau risiko kecederaan.
- **Jangan dedahkan pek bateri atau alat kepada api atau suhu melampau.** Pendedahan kepada api atau suhu yang melebihi 130 °C / 265 °F boleh menyebabkan letupan.
- **Ikut semua arahan pengecasan dan jangan cas pek bateri atau alat di luar julat suhu yang dinyatakan dalam arahan.** Pengecasan yang tidak betul atau pada suhu di luar julat yang ditentukan mungkin akan merosakkan bateri dan meningkatkan risiko kebakaran.

Servis

- **Pastikan alat berkuasa anda diservis oleh orang yang berkelayakan menggunakan alat ganti sama sahaja.** Ini akan memastikan keselamatan alat berkuasa akan terjamin.
- **Jangan servis pek bateri yang rosak.** Tindakan menservis pek bateri hendaklah hanya dilakukan oleh pengeluar atau pembekal servis yang diluluskan.

Amaran keselamatan pemangkas galah - keselamatan peribadi

- **Pastikan semua bahagian badan jauh dari rantai gergaji semasa menggunakan pemangkas galah. Sebelum anda memulakan pemangkas galah, pastikan bahawa rantai gergaji tidak tersentuh apa-apa.** Kelalaian semasa mengendalikan pemangkas galah boleh menyebabkan pakaian atau badan anda terliilit dengan rantai gergaji.
- **Sentiasa pegang pemangkas galah secara stabil dengan tangan kanan anda berada pada pemegang belakang dan tangan kiri pada pemegang hadapan.** Memegang rantai gergaji rantai dengan konfigurasi tangan songsang boleh meningkatkan risiko kecederaan diri dan tidak seharusnya dilakukan.
- **Pegang pemangkas galah pada permukaan pemegang berinsulasi sahaja, kerana rantai gergaji mungkin bersentuhan dengan wayar tersembunyi atau kordnya.** Rantai gergaji yang terkena wayar "hidup" boleh menyebabkan bahagian logam terdedah pada pemangkas galah "dihidupkan" dan menyebabkan kejutan elektrik kepada pengendali.
- **Pakai pelindung mata. Kelengkapan pelindung lanjutan untuk pendengaran, kepala, tangan, kaki**

- **dan kaki disyorkan.** Kelengkapan pelindung yang mencukupi akan mengurangkan kecederaan diri dari puing yang melayang atau sentuhan tidak sengaja dengan rantai gergaji.
- **Jangan kendalikan gergaji rantai di atas pokok, di atas tangga, dari bumbung, pohon, atau sebarang sokongan tidak stabil.** Pengendalian gergaji rantai dalam cara sedemikian boleh menyebabkan kecederaan diri yang serius.
- **Pastikan anda berpijak dengan kukuh dan kendalikan rantai gergaji rantai hanya apabila berdiri pada permukaan yang tetap, selamat dan rata.** Permukaan licin atau tidak stabil mungkin menyebabkan kehilangan keseimbangan atau kawalan pemangkas galah.
- **Apabila memotong dahan yang tegang, berhati-hati dengan lantunan.** Apabila ketegangan dalam serat kayu dikeluarkan, dahan yang berspring mungkin menimpa pengendali dan/atau menyebabkan kehilangan kawalan pemangkas galah.
- **Berikan perhatian tambahan apabila memotong pokok tinggi dan anak pokok.** Bahan yang kurus mungkin memerangkap pemangkas galah dan berputar ke arah anda atau menyebabkan anda kehilanganimbangan.
- **Ikuti arahan untuk pelinciran, penegangan rantai dan mengubah bar dan rantai.** Rantai yang ditegangkan atau dilincirkan dengan salah boleh menyebabkan kerosakan atau meningkatkan peluang lantunan.
- **Angkat pemangkas galah pada pemegang hadapan dengan pemangkas galah dimatikan dan menjauhi badan anda.** Apabila mengangkat atau menyimpan di pemangkas galah, sentiasa muatkan penutup bar panduan. Pengendalian pemangkas galah yang betul akan mengurangkan kemungkinan sentuhan tidak disengajakan dengan rantai gergaji yang bergerak.
- **Potong kayu sahaja. Jangan gunakan pemangkas galah untuk tujuan tidak dimaksudkan. Contohnya: jangan gunakan pemangkas galah untuk memotong logam, plastik, batu atau bahan binaan bukan kayu.** Penggunaan pemangkas galah untuk operasi yang berbeza daripada fungsi asalnya mungkin boleh membahayakan.
- **Pastikan pemegang kering, bersih serta bebas minyak dan gris.** Pemegang yang bergris dan berminyak adalah licin dan menyebabkan kehilangan kawalan.
- **Jangan cuba tebang pokok sehingga anda memahami risikonya dan cara untuk mengelakkannya.** Kecederaan serius boleh berlaku kepada pengendali atau orang di sekeliling apabila menebang pokok.
- **Pemangkas galah ini bukan dimaksudkan untuk menebang pokok.** Penggunaan pemangkas galah untuk operasi yang berbeza daripada yang dimaksudkan boleh menyebabkan kecederaan serius kepada pengendali atau orang di sekeliling.

- Kami amat mengesyorkan pengguna kali pertama berlatih menggergaji kayu pada kekuda atau bingkai memotong kayu.

Sebab dan pencegahan lantunan bagi pengendali

Lantunan mungkin berlaku apabila muncung atau hujung bar panduan menyentuh objek atau apabila kayu mengepung dan menyepit pemangkas galah di dalam potongan itu. Sentuhan hujung dalam sesetengah keadaan mungkin akan mengakibatkan reaksi songsang tiba-tiba yang menendang bar panduan ke atas dan ke belakang ke arah pengendali. Menyepit pemangkas galah di sepanjang bahagian atas bar panduan mungkin akan menolak bar panduan dengan pantas ke belakang ke arah pengendali. Kedua-dua reaksi ini boleh mengakibatkan anda kehilangan kawalan terhadap pemangkas galah yang dapat mengakibatkan kecederaan diri. Jangan bergantung hanya kepada peranti keselamatan yang terbina dalam pemangkas galah anda. Sebagai pengguna pemangkas galah, anda hendaklah mengambil beberapa langkah untuk memastikan kerja pemotongan anda bebas daripada kemalangan atau kecederaan. Lantunan disebabkan oleh salah guna pemangkas galah dan/atau prosedur atau keadaan pengendalian yang tidak betul dan dapat dielakkan dengan mengambil langkah berjaga-jaga sewajarnya seperti yang dinyatakan di bawah:

- **Kekalkan cengkaman erat dengan ibu jari dan jari membaluti pemegang pemangkas galah, dengan kedua-dua tangan pada pemangkas galah dan letakkan badan dan tangan anda dalam kedudukan yang membolehkan anda melawan daya lantunan.** Daya lantunan boleh dikawal oleh pengendali, jika langkah berjaga-jaga yang betul diambil. Jangan lepaskan pemangkas galah.
- **Jangan cuba menjangkau terlalu tinggi dan jangan memotong pada paras yang lebih tinggi daripada bahu.** Ini membantu untuk menghalang sentuhan bahagian hujung yang tidak diingini dan membolehkan kawalan pemangkas galah yang lebih baik dalam situasi luar jangkaan.
- **Hanya gunakan bar panduan dan pemangkas galah gantian yang ditentukan oleh pengeluar.** Bar panduan dan pemangkas galah gantian yang salah boleh menyebabkan rantai terputus dan/atau lantunan.
- **Ikuti arahan pengeluar bagi mengasah dan menyelenggarakan pemangkas galah.** Mengurangkan ketinggian tolok kedalaman boleh menyebabkan lantunan meningkat.

Amaran keselamatan pemangkas galah am

Ikuti semua arahan apabila mengosongkan bahan yang tersekat, menyimpan atau menservis pemangkas galah. Pastikan suis dimatikan dan pek bateri telah ditanggalkan. Pengerakan luar jangkaan pemangkas galah semasa membersihkan bahan yang tersekat atau penservisan boleh menyebabkan kecederaan diri yang serius.

Kelengkapan pelindung peribadi



AMARAN: Baca arahan amaran berikut sebelum anda menggunakan produk ini.

- Sentiasa gunakan kelengkapan pelindung peribadi yang diluluskan apabila anda menggunakan produk. Kelengkapan pelindung peribadi tidak dapat mencegah kecederaan sepenuhnya tetapi akan mengurangkan tahap kecederaan jika kemalangan berlaku. Penjual anda boleh membantu anda memilih peralatan yang sesuai.
- Gunakan topi keledar jika ada kemungkinan objek boleh jatuh menimpa anda.

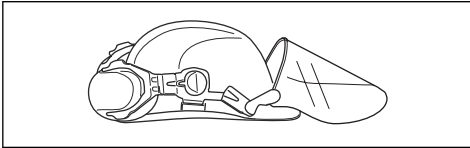

- Gunakan pelindung telinga yang diluluskan.

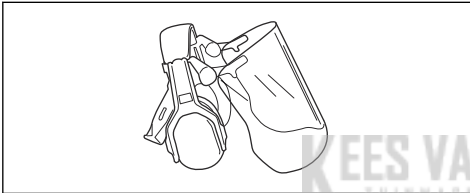

- Gunakan pelindung mata yang diluluskan. Jika anda menggunakan visor, anda juga perlu memakai gogal pelindung yang diluluskan. Gogal pelindung yang diluluskan mestilah mematuhi standard ANSI Z87.1 di A.S. atau EN 166 di negara-negara EU.

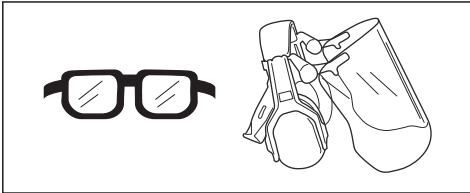

- Gunakan sarung tangan apabila perlu, contohnya apabila anda memasang, memeriksa atau membersihkan peralatan memotong.

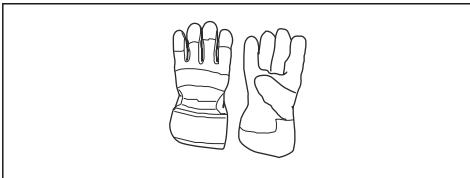

- Gunakan but pelindung atau kasut, dengan tapak yang tidak licin.



- Gunakan seluar panjang dengan pelindung gergaji.
- Pakai pakaian yang diperbuat daripada kain yang kuat. Sentiasa pakai seluar panjang dan baju berlengan panjang yang tebal. Jangan pakai pakaian longgar yang boleh tersangkut pada ranting atau dahan. Jangan pakai barang kemas, seluar pendek, kasut terbuka atau berkaki ayam. Pastikan rambut anda diikat rapi di atas paras bahu.
- Pastikan peralatan bantuan kecemasan mudah dicapai.

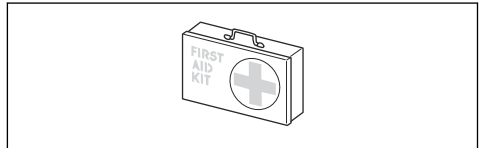

Peranti keselamatan pada produk



AMARAN: Baca arahan amaran berikut sebelum anda menggunakan produk ini.

Bahagian ini menerangkan kelengkapan keselamatan produk, tujuannya dan cara pemeriksaan dan penyelenggaraan perlu dijalankan untuk memastikan pengendalian yang betul. Lihat arahan di bawah tajuk *Gambaran keseluruhan produk pada halaman 640* untuk melihat lokasi bahagian ini pada produk anda.

Jangka hayat produk boleh berkurangan dan risiko kemalangan boleh meningkat jika penyelenggaraan produk tidak dijalankan dengan betul dan jika servis dan/atau pembaikan tidak dijalankan secara profesional. Jika anda memerlukan maklumat selanjutnya, sila hubungi pender servis terdekat anda.



AMARAN: Jangan sekali-kali gunakan produk dengan komponen keselamatan yang rosak. Kelengkapan keselamatan produk mestilah diperiksa dan diselenggarakan seperti yang diterangkan dalam bahagian ini. Jika produk anda gagal dalam sebarang pemeriksaan ini, hubungi ejen servis anda untuk membaikinya.



AWAS: Semua kerja servis dan pembaikan mesin memerlukan latihan khas. Perkara ini khususnya penting bagi kelengkapan keselamatan mesin. Jika mesin anda gagal dalam sebarang pemeriksaan yang dinyatakan di bawah, anda perlu menghubungi wakil servis anda. Apabila anda membeli mana-mana produk kami, kami akan menjamin ketersediaan pembaikan dan servis yang profesional. Jika peniaga yang menjual mesin kepada anda bukan pembekal servis, sila minta peniaga memberi anda alamat bengkel servis yang terdekat.

Untuk memeriksa pad kekunci

1. Tekan dan tahan butang mula/henti (A).

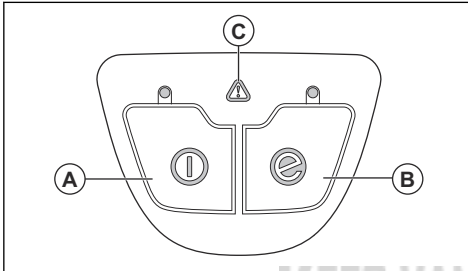

- a) Produk dihidupkan apabila LED dihidupkan.
 - b) Produk dimatikan apabila LED dimatikan.
2. Rujuk *Untuk memulakan fungsi SavE pada halaman 653* untuk fungsi butang SavE (B).
 3. Lihat *Pencarisilapan pada halaman 660* sama ada penunjuk amaran (C) dihidupkan atau berkelip.

Untuk melakukan pemeriksaan terhadap penyekat picu kuasa

Penyekat picu kuasa menghalang pengendalian yang tidak disengajakan. Apabila anda melepaskan pemegang, picu kuasa dan penyekat picu kuasa akan bergerak kembali ke kedudukan asalnya.

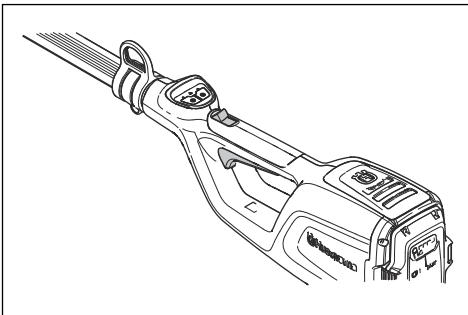

1. Pastikan picu kuasa dikunci apabila penyekat berada dalam kedudukan asal.

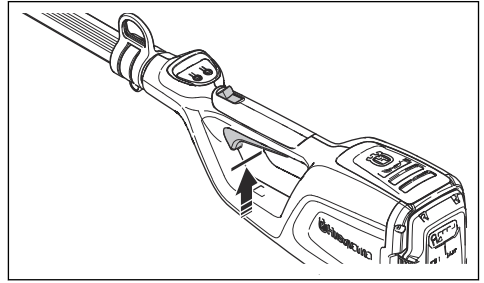

2. Tarik dan lepaskan penyekat dan pastikannya bergerak kembali ke kedudukan asal.

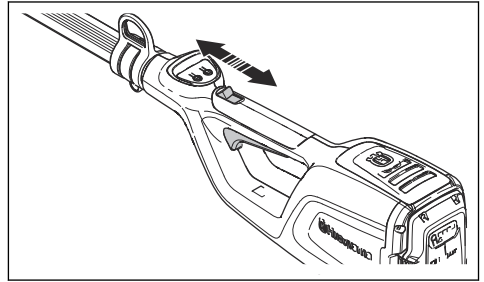

3. Pastikan picu kuasa dan penyekat bergerak bebas dan spring kembali berfungsi dengan betul.

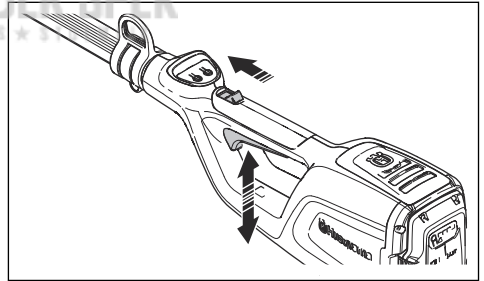

4. Hidupkan produk, lihat *Untuk menghidupkan produk pada halaman 652*.
5. Gunakan kelajuan penuh.
6. Lepaskan picu kuasa dan pastikan alat pemotong berhenti sepenuhnya.

Arahan keselamatan bagi peralatan memotong



AMARAN: Baca arahan amaran berikut sebelum anda menggunakan produk ini.

- Hanya gunakan gabungan bar panduan/rantai gergaji dan peralatan isian yang diluluskan. Rujuk *Penyelenggaraan pada halaman 654* untuk arahan.

- Gunakan sarung tangan pelindung semasa anda menggunakan atau membuat penyelenggaraan pada rantai gergaji. Rantai gergaji yang tidak bergerak juga boleh mengakibatkan kecederaan.
- Pastikan gigi pemotong diasah dengan betul. Patuhi arahan dan gunakan tolok kikir yang disyorkan. Rantai gergaji yang rosak atau tidak diasah dengan betul meningkatkan risiko kemalangan.

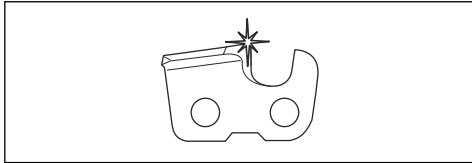

- Kekalkan tetapan tolok kedalaman yang betul. Patuhi arahan dan gunakan tetapan tolok kedalaman yang disyorkan. Tetapan tolok kedalaman yang terlalu besar meningkatkan risiko lantunan.

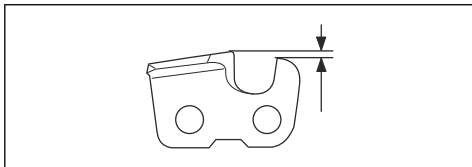

- Pastikan rantai gergaji mempunyai ketegangan yang betul. Jika rantai gergaji tidak ketat pada bar panduan, rantai gergaji boleh tergelincir. Ketegangan rantai yang tidak betul akan meningkatkan kelusuhan pada bar panduan, rantai gergaji dan gegancu pemacu. Rujuk *Aksesori pada halaman 663*.

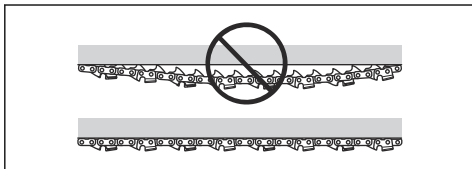

- Jalankan penyelenggaraan pada peralatan memotong dengan kerap dan pastikan peralatan itu dilincirkan dengan betul. Jika rantai gergaji tidak dilincirkan dengan betul, risiko kelusuhan pada bar panduan, rantai gergaji dan gegancu pemacu rantai akan meningkat.

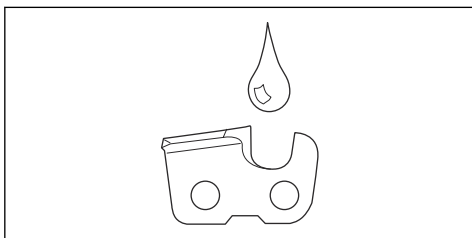

Arahan keselamatan untuk pengendalian



AMARAN: Baca dan patuhi arahan amaran berikut sebelum anda menggunakan produk ini.

- Pastikan tiada orang atau haiwan dalam lingkungan 15 m (50 kaki) semasa anda bekerja. Apabila beberapa pengendali bekerja dalam kawasan yang sama jarak keselamatan perlulah sekurang-kurangnya 15 m. Jika tidak, terdapat risiko kecederaan diri yang serius. Hentikan produk dengan serta-merta jika terdapat orang yang mendekati. Jangan hayun produk tanpa terlebih dahulu memeriksa kawasan di belakang anda untuk memastikan tiada sesiapa berada di dalam zon keselamatan.
- Jangan gunakan produk dalam cuaca buruk seperti kabus tebal, hujan lebat, angin kencang, suhu terlampau sejuk, dll., cuaca yang sangat panas mungkin menyebabkan mesin menjadi terlalu panas. Bekerja dalam cuaca buruk adalah memematkan dan sering membawa risiko tambahan, seperti tanah yang licin, arah tumbang yang sukar dijangka dan lain-lain.
- Jangan benarkan kanak-kanak menggunakan atau berhampiran dengan produk. Oleh sebab produk ini mudah dihidupkan, kanak-kanak mungkin dapat menghidupkannya jika mereka tidak diawasi. Ini bermakna terdapat risiko kecederaan parah. Tanggalkan bateri jika produk tidak diawasi.
- Pastikan individu, haiwan atau perkara lain tidak mengganggu anda mengawal produk atau mereka tidak bersentuhan dengan alat pemotong atau objek longgar yang dipelantangkan oleh alat pemotong.
- Beri perhatian kepada isyarat atau jeritan amaran apabila anda memakai pelindung telinga. Sentiasa tanggalkan pelindung telinga anda sebaik sahaja produk berhenti.
- Pendedahan lampau terhadap getaran boleh menyebabkan kerosakan peredaran darah atau kerosakan saraf terhadap mereka yang mengalami peredaran darah yang lemah. Hubungi doktor anda jika anda mengalami gejala pendedahan lampau terhadap getaran. Gejala tersebut termasuk kekebasan, kehilangan deria, sesemut, berdenyut-denyut, kesakitan, lemah, perubahan warna atau keadaan kulit. Gejala ini biasanya dirasai pada jari, tangan atau pergelangan tangan.
- Jangan gunakan sambungan memotong tanpa pelindung yang diluluskan. Jika pelindung salah atau rosak dipasang, ini boleh menyebabkan kecederaan diri yang serius.
- Sentiasa hentikan produk, tanggalkan bateri dan pastikan peralatan memotong berhenti sepenuhnya sebelum anda mula untuk melakukan sebarang kerja pada produk. Penyimpangan daripada arahan

pengasahan meningkatkan risiko lantunan dengan ketara.

- Jika anda menghadapi situasi yang anda kurang pasti tindakan seterusnya, anda hendaklah bertanya kepada pakar. Hubungi pengedar atau bengkel servis anda. Elakkan semua penggunaan yang anda anggap di luar keupayaan anda.
- Elakkan semua penggunaan yang anda anggap di luar keupayaan anda.
- Jangan gunakan produk jika anda penat, semasa di bawah pengaruh alkohol atau dadah, ubat atau apa-apa yang boleh mempengaruhi penglihatan, kesedaran, koordinasi atau pertimbangan.
- Produk boleh terpelanting dengan kasar ke sebelah apabila hujung bar panduan bersentuhan dengan objek tetap. Ini dikenali sebagai lantunan. Lantunan boleh menyebabkan produk/pengendali terpelanting ke mana-mana arah dan kemungkinan kehilangan kawalan bagi produk. Elakkan daripada memotong dengan hujung bar panduan.
- Jangan gunakan produk melainkan anda dapat meminta bantuan sekiranya berlaku kemalangan.
- Seimbangkan badan dan berpijak dengan kukuh. Pastikan anda boleh bergerak dan berdiri dengan selamat. Periksa kawasan di sekeliling anda untuk mengesan halangan (akar, batu, dahan, parit dan lain-lain) sekiranya anda tiba-tiba perlu bergerak. Berhati-hati semasa anda bekerja di permukaan bercerun.
- Sentiasa periksa kawasan kerja. Keluarkan semua objek longgar seperti batu, serpihan kaca, paku, wayar keluli, tali dan lain-lain yang mungkin terkeluar atau terilit di sekeliling sambungan pemotong.
- Berhati-hati semasa memotong pokok yang berada dalam ketegangan. Pokok yang berada dalam ketegangan mungkin melantun kembali ke kedudukan normal sebelum atau selepas dipotong. Sekiranya letak kedudukan diri anda tidak betul atau anda membuat potongan di tempat yang salah, pokok itu mungkin akan terkena pada anda atau produk dan menyebabkan anda kehilangan kawalan. Kedua-dua situasi boleh menyebabkan kecederaan teruk.
- Pastikan kedudukan badan seimbang dan kaki kejap di tanah.
- Gunakan abah-abah untuk menyokong berat produk dan menjadikannya lebih mudah untuk dikendalikan.
- Pastikan anda memegang produk dengan kedua-dua belah tangan pada setiap masa. Gantung produk di sisi kanan badan anda.

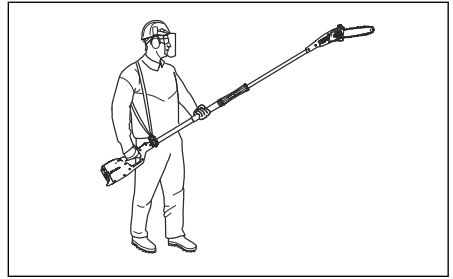

- Hentikan produk sebelum anda bergerak ke kawasan lain. Pasang pelindung pengangkutan sebelum membawa atau mengangkut produk ke mana-mana tempat lain.
- Jangan letakkan produk apabila produk diaktifkan melainkan anda dapat mengawasinya.
- Jika produk yang dikendalikan pada suhu di bawah -10°C , produk dan bateri perlu disimpan dalam ruang yang panas sekurang-kurangnya 24 jam sebelum kerja dimulakan.
- Jangan sekali-kali berdiri betul-betul di bawah dahan yang sedang dipotong. Ini boleh mendatangkan kecederaan yang serius atau membawa maut.
- Perhatikan peraturan keselamatan yang berkenaan untuk bekerja di sekitar kawasan di bawah talian elektrik.
- Produk ini tidak bertebat elektrik. Jika produk bersentuhan atau berada terlalu dekat dengan kabel elektrik voltan tinggi, ini boleh mengakibatkan maut atau kecederaan yang serius. Tenaga elektrik boleh melompat dari satu titik ke titik yang lain dengan pengarkaan. Semakin tinggi voltan, semakin jauh jarak elektrik boleh melompat. Tenaga elektrik juga boleh mengalir melalui ranting dan objek lain, terutamanya jika ia basah. Pastikan jarak sekurang-kurangnya 10 m setiap masa di antara produk dan kabel elektrik voltan tinggi dan/atau objek yang menyentuhnya. Setiap kali anda perlu melakukan kerja dalam jarak selamat ini, anda hendaklah menghubungi syarikat bekalan elektrik yang berkaitan bagi memastikan tenaga elektrik dimatikan sebelum memulakan kerja.
- Sambungan memotong yang rosak boleh meningkatkan risiko kemalangan.

Keselamatan bateri



AMARAN: Baca arahan amaran berikut sebelum anda menggunakan produk ini.

- Bateri yang disyorkan ialah BLi10. Bateri disulitkan dengan perisian.
- Gunakan bateri BLi10 yang boleh dicas semula sebagai bekalan kuasa untuk produk Husqvarna yang berkenaan sahaja. Untuk mengelakkan kecederaan, jangan gunakan bateri sebagai bekalan kuasa bagi peranti lain.

- Risiko kejutan elektrik. Jangan sambungkan terminal bateri pada kunci, skru atau bahan logam yang lain. Ini boleh menyebabkan litar pintas pada bateri.
- Jangan gunakan bateri yang tidak boleh dicas semula.
- Jangan masukkan bateri ke dalam slot udara bateri.
- Jauhi bateri daripada cahaya matahari, haba atau api. Bateri boleh menyebabkan kelecuman dan/atau kelecuman kimia.
- Jauhi bateri daripada hujan dan keadaan yang basah.
- Jauhi bateri daripada ketuhar gelombang mikro dan tekanan tinggi.
- Jangan cuba memisahkan bahagian atau memecahkan bateri.
- Elakkan asid bateri terkena kulit anda. Asid bateri boleh menyebabkan kecederaan pada kulit, kakisan atau kelecuman. Jika asid bateri terkena mata anda, jangan lap. Sebaliknya, cuci dengan air untuk sekurang-kurangnya 15 minit. Jika asid bateri terkena kulit anda, anda seharusnya membersihkan bahagian berkenaan dengan banyak air dan sabun. Dapatkan rawatan perubatan.
- Gunakan bateri pada suhu antara -10 °C (14 °F) hingga 40 °C (104 °F).
- Jangan bersihkan bateri atau pengecas bateri dengan air. Lihat *Untuk membersihkan produk, bateri dan pengecas bateri pada halaman 660.*
- Jangan gunakan bateri yang rosak.
- Simpan bateri di tempat yang jauh daripada objek logam seperti paku, skru atau barang kemas.
- Jauhi bateri daripada kanak-kanak.
- Jangan gunakan pengecas bateri berhampiran bahan yang mudah terbakar atau bahan yang boleh menyebabkan kakisan. Pastikan pengecas bateri tidak ditutup. Tarik keluar palam pengecas bateri jika terdapat asap atau api.
- Hanya cas bateri di dalam bangunan di lokasi dengan aliran udara yang baik dan jauhi daripada cahaya matahari. Jangan cas bateri di luar bangunan. Jangan cas bateri dalam keadaan yang basah.
- Hanya gunakan pengecas bateri pada suhu antara 5 °C (41 °F) hingga 40 °C (104 °F). Gunakan pengecas di persekitaran dengan aliran udara yang baik, kering dan tiada habuk.
- Jangan masukkan objek ke dalam slot penyejukan pengecas bateri.
- Jangan sambungkan terminal pengecas bateri pada objek logam kerana ini boleh menyebabkan litar pintas pada pengecas bateri.
- Gunakan soket sesalur diluluskan yang tidak rosak. Pastikan kord pengecas bateri tidak rosak. Jika kabel sambungan digunakan, pastikan kabel sambungan tidak rosak.

Arahan keselamatan untuk penyelenggaraan



AMARAN: Baca arahan amaran berikut sebelum anda melakukan penyelenggaraan pada produk ini.

- Keluarkan bateri sebelum anda melakukan penyelenggaraan, pemeriksaan lain atau pemasangan produk.
- Pengendali seharusnya hanya melakukan penyelenggaraan dan servis yang dinyatakan dalam manual pengendali ini. Rujuk pembekal servis anda untuk penyelenggaraan dan servis yang selanjutnya.
- Jangan bersihkan bateri atau pengecas bateri dengan air. Detergen yang kuat boleh merosakkan plastik.
- Jika anda tidak melakukan penyelenggaraan, kitaran hayat produk akan berkurangan dan risiko kemalangan akan meningkat.
- Latihan khas diperlukan untuk semua kerja servis dan pembaikan, khususnya untuk peranti keselamatan pada produk. Jika tidak semua pemeriksaan dalam manual pengendali ini diluluskan selepas anda melakukan penyelenggaraan, rujuk pembekal servis anda. Kami menjamin bahawa terdapat pembaikan dan servis profesional yang tersedia untuk produk anda.
- Hanya gunakan alat ganti tulen.



AMARAN: Baca arahan amaran berikut sebelum anda menggunakan produk ini.

- Risiko kejutan elektrik atau litar pintas jika arahan keselamatan tidak dipatuhi.
- Jangan gunakan pengecas bateri selain yang dibekalkan untuk produk anda. Pengecas yang disyorkan ialah QC80 apabila anda mengecaskan bateri BLi10.
- Jangan cuba memisahkan bahagian pengecas bateri.
- Jangan gunakan pengecas bateri yang rosak.
- Jangan angkat pengecas bateri dengan memegang kord kuasa. Untuk menanggalkan pengecas bateri dari soket sesalur, tarik keluar palam. Jangan tarik kord kuasa.
- Jauhi semua kabel dan wayar sambungan daripada air, minyak dan bucu tajam. Pastikan kabel tidak tersangkut di antara objek seperti pintu, pagar atau yang seumpamanya.

Pemasangan

Pengenalan



AMARAN: Baca dan fahami bab keselamatan sebelum anda memasang produk.

Untuk memasang aci

1. Pastikan plag elektrik dijangkakan.

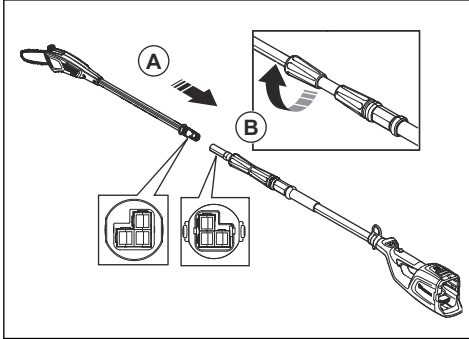

2. Sambungkan hujung aci (A) sepenuhnya.
3. Ketatkan skru pemegang pada gergaji belah aci (B).

Untuk melaraskan panjang aci

1. Longgarkan skru pemegang di sisi bahagian perumah bateri aci (A).

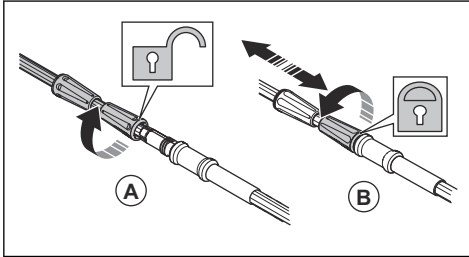

2. Laraskan aci ke panjang yang bersesuaian.
3. Ketatkan skru pemegang (B).

Untuk melaraskan abah-abah

Sentiasa gunakan abah-abah apabila anda mengendalikan produk. Abah-abah memberikan kawalan maksimum semasa pengendalian produk. Abah-abah mengurangkan risiko kepanatan di tangan dan belakang badan anda.

1. Pakai abah-abah.
2. Pasangkan produk ke cangkuk sokongan abah-abah.
3. Laraskan panjang abah-abah sehingga paras cangkuk sokongan lebih kurang pada pinggul kanan anda.

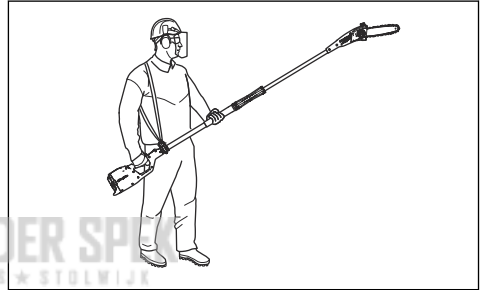

Pengendalian

Untuk melakukan pemeriksaan fungsi sebelum anda menggunakan produk

1. Periksa kemasukan udara untuk kotoran dan kerosakan. Keluarkan rumput dan daun daripada produk dengan berus.
2. Pastikan produk berfungsi dengan betul.
3. Ketatkan semua nat dan skru.
4. Pastikan gergaji belah dipasangkan dengan betul.

5. Periksa gergaji belah untuk mengesan kerosakan seperti rekahan. Gantikan gergaji belah jika rosak.
6. Pastikan penutup tidak rosak dan penutup dipasang dengan betul.

Untuk menyambungkan pengecas bateri

1. Sambungkan pengecas bateri kepada voltan dan frekuensi yang ditentukan pada plat penarafan.

2. Palamkan plag dalam salur keluar soket dibumikan. LED pengecas bateri berkelip hijau sekali.

Nota: Bateri tidak mengemas jika suhu bateri melebihi 50 °C/122 °F. Jika suhu melebihi 50 °C/122 °F, pengecas bateri akan memastikan bateri menyejuk dahulu sebelum bateri mengemas.

Untuk menyambungkan bateri pada pengecas bateri

Nota: Cas bateri pada kali pertama anda menggunakannya. Bateri yang baru hanya dicas sehingga 30%.

1. Pastikan bateri adalah kering.
2. Sambungkan bateri pada pengecas bateri.
3. Pastikan lampu pengecasan berwarna hijau pada pengecas bateri menyala. Lampu hijau bermaksud bateri dipasang dengan betul pada pengecas bateri.
4. Apabila semua LED (A) pada bateri menyala, maka bateri dicas sepenuhnya.

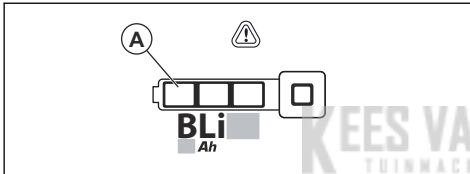

5. Untuk menanggalkan pengecas bateri dari soket sesalur, tarik palam. Jangan tarik kord.
6. Keluarkan bateri dari pengecas bateri.

Nota: Rujuk manual bateri dan pengecas bateri untuk mendapatkan maklumat lanjut.

Untuk menyambungkan bateri pada produk



AMARAN: Hanya gunakan bateri asli Husqvarna di dalam produk.

1. Pastikan bateri dicas sepenuhnya.

2. Masukkan bateri ke dalam pemegang bateri pada produk. Bateri seharusnya boleh dimasukkan ke dalam pemegang dengan mudah. Jika tidak, maka bateri tidak dipasang dengan betul.

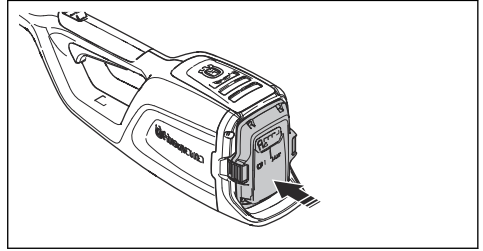

3. Tekan bahagian bawah bateri dan tekan masuk sepenuhnya ke dalam pemegang bateri. Bateri akan dipasang ketat apabila anda mendengar bunyi klik.
4. Pastikan selak dipasangkan pada kedudukannya dengan betul.

Untuk menghidupkan produk

1. Tekan dan tahan butang mula/henti sehingga lampu LED hijau menyala.

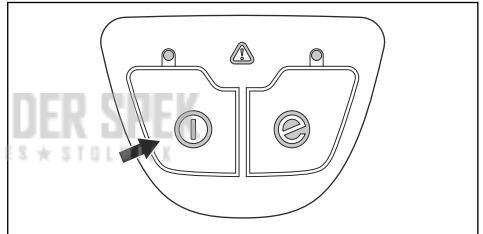

2. Tarik penyekata picu kuasa ke belakang dan tahan picu kuasa.

Untuk memotong dahan



AMARAN: Berikan perhatian sepenuhnya semasa bekerja di bawah talian elektrik. Dahan yang jatuh boleh mengakibatkan litar pintas.

- Jika boleh, letakkan diri anda pada kedudukan yang anda boleh memotong pada sudut kanan dahan.

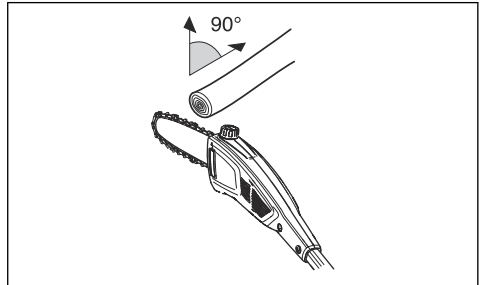

- Potong dahan besar mengikut bahagian agar anda mempunyai kawalan yang lebih baik terhadap lokasi dahan jatuh. Anda juga perlu memberikan perhatian bahawa dahan yang jatuh boleh melantun pada arah pengguna selepas jatuh di atas tanah.

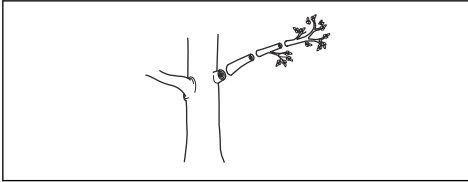

- Jangan potong melalui tempat dahan tumbuh kerana ini akan memperlambatkan pemulihan dan meningkatkan risiko serangan kulat.

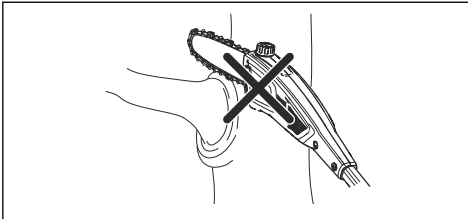

- Gunakan hentian pada takat bilah memotong untuk memberikan sokongan semasa pemotongan. Ini akan membantu untuk menghalang sambungan memotong daripada melantun pada dahan.

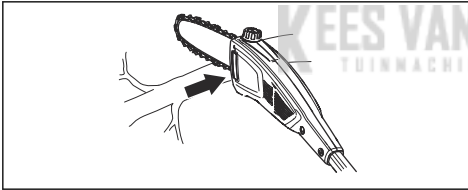

- Buat potongan awal di sisi bawah dahan sebelum memotong dahan. Ini akan mengelakkan kulit pokok terkoyak, yang boleh menyebabkan pemulihan lambat dan kerosakan kekal kepada pokok. Potongan tidak seharusnya melebihi kedalaman $\frac{1}{3}$ ketebalan dahan untuk mengelakkan sekatan. Pastikan rantai terus berjalan semasa anda menarik sambungan memotong daripada dahan untuk mengelakkannya daripada tersekat.

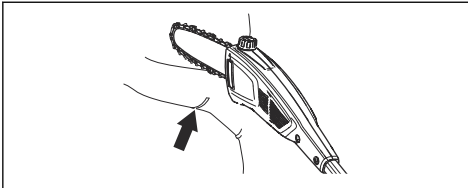

- Pastikan anda berpijak dengan kukuh dan anda boleh bekerja tanpa dijejaskan oleh dahan, batu dan pokok.



AMARAN: Jangan sekali-kali mengaktifkan pencetus kuasa tanpa melihat kepada keseluruhan sambungan pemotong.

Untuk memulakan fungsi SavE

Produk mengandungi fungsi SavE. Fungsi SavE memberikan masa operasi terpanjang daripada bateri.

1. Tolak butang SavE. LED menyala untuk menandakan fungsi dihidupkan.

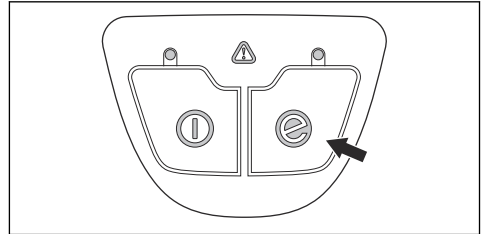

2. Tekan butang SavE sekali lagi untuk menghentikan fungsi.

Untuk menghentikan produk

1. Lepaskan picu kuasa.
2. Tekan butang henti kemudian lampu LED hijau dimatikan.
3. Keluarkan bateri dari produk. Tekan 2 butang lepas dan tarik keluar bateri.

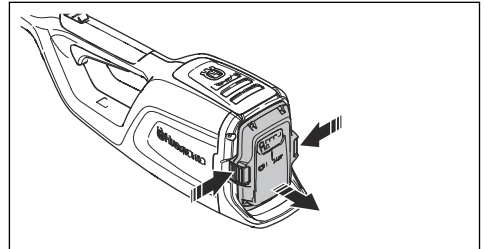

Penyelenggaraan

Pengenalan



AMARAN: Baca dan fahami bab keselamatan sebelum anda melakukan kerja penyelenggaraan pada produk.



AMARAN: Keluarkan bateri sebelum anda melakukan penyelenggaraan pada produk.

Jadual penyelenggaraan



AMARAN: Keluarkan bateri sebelum anda melakukan penyelenggaraan.

Berikut ialah senarai langkah penyelenggaraan yang perlu dilakukan pada produk. Rujuk kepada tugas dalam bab penyelenggaraan untuk maklumat lanjut.

Penyelenggaraan	Setiap hari	Setiap minggu	Setiap bulan
Bersihkan bahagian luaran produk dengan kain yang kering. Jangan gunakan air.	X		
Pastikan butang mula dan henti berfungsi dengan betul dan tidak rosak.	X		
Pastikan picu kuasa terkunci dan penyekat picu kuasa berfungsi dengan betul dari segi keselamatan.	X		
Pastikan semua kawalan berfungsi dan tidak rosak.	X		
Pastikan pemegang kering dan bersih. Pastikan tiada minyak atau gris pada pemegang.	X		
Pastikan penutup rantai gergaji tidak rosak. Gantikan penutup rantai gergaji jika rosak.	X		
Pastikan nat dan skru adalah ketat.	X		
Bersihkan penutup tangki minyak	X		
Pastikan butang lepas bateri pada bateri berfungsi dan pasang bateri ke dalam produk.	X		
Periksa bahawa pengecas bateri tidak rosak dan berfungsi dengan betul.	X		
Pastikan bateri tidak rosak.	X		
Pastikan bateri dicas sepenuhnya.	X		
Pastikan pengecas bateri tidak rosak.	X		
Periksa semua kabel, gandingan dan sambungan. Pastikan tiada kerosakan atau kotoran.		X	
Bersihkan penutup rantai gergaji.		X	
Periksa sambungan di antara bateri dengan produk. Periksa sambungan di antara bateri dengan pengecas bateri.			X
Pastikan gergaji belah tidak rosak. Gantikan gergaji belah jika rosak.	Penjual Husqvarna yang diluluskan mesti melakukan semua servis pada gergaji belah.		

Penyelenggaraan	Setiap hari	Setiap minggu	Setiap bulan
Lakukan pemeriksaan kehausan pada gegancu pemacu rantai.	Gantikan gegancu pemacu rantai selepas kira-kira 100 jam pengendalian atau lebih kerap jika perlu.		

Untuk memeriksa peralatan memotong

1. Pastikan bahawa tidak terdapat rekahan pada rivet dan mata rantai serta tiada rivet yang longgar. Gantikan jika perlu.

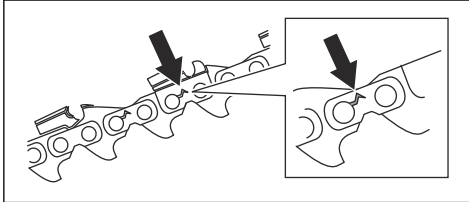

2. Pastikan rantai gergaji mudah dilenturkan. Gantikan rantai gergaji jika ia keras.
3. Bandingkan rantai gergaji dengan rantai gergaji baru untuk menentukan sama ada rivet dan rantai yang dipakai telah lusuh.
4. Gantikan rantai gergaji apabila bahagian terpanjang gigi pemotong kurang daripada 4 mm/0.16 inci. Juga gantikan rantai gergaji jika terdapat rekahan pada pemotong.

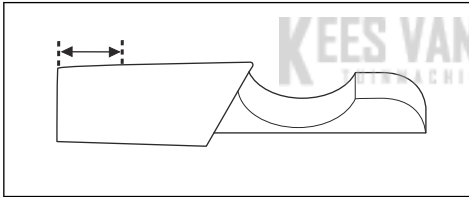

Untuk menggantikan bar panduan

1. Putarkan tombol pengunci melawan arah jam dan tanggalkan penutup pelindung (A).

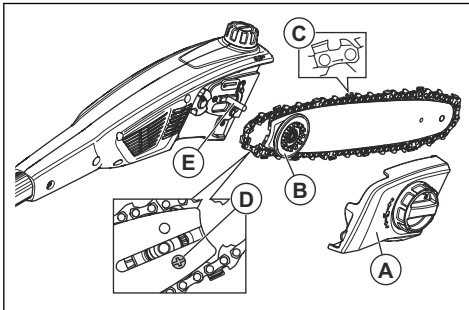

2. Tanggalkan bar panduan dengan rantai gergaji dipasangkan.
3. Tanggalkan rantai gergaji daripada bar panduan.

4. Tanggalkan bolt (D) dan tanggalkan keluar gear. Pastikan kotak gear adalah dekat.
5. Pasang kotak gear dengan bolt (D) ke dalam bar panduan baru.
6. Letakkan rantai gergaji dalam alur bar panduan.
7. Pasang bar panduan dan gear (B) pada pin bar panduan (E).
8. Pasang rantai gergaji di sekeliling gegancu pemacu. Pastikan titik gigi pemotong berada di arah yang menjauhi gegancu pemacu (C).
9. Pasang penutup pelindung (A) dan pusingkan tombol pengunci mengikut arah jam.
10. Ketatkan rantai gergaji. Rujuk *Untuk melaraskan ketegangan rantai gergaji pada halaman 658* untuk arahan.

Untuk menggantikan rantai gergaji

1. Putarkan tombol pengunci melawan arah jam dan tanggalkan penutup pelindung (A).

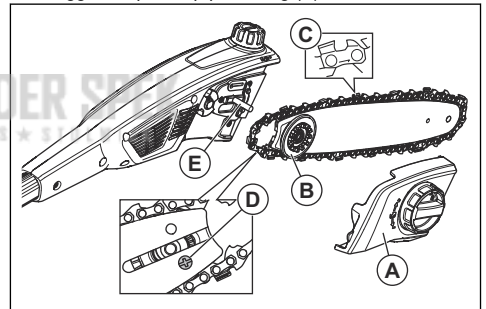

2. Tanggalkan bar panduan dengan rantai gergaji dipasangkan.
3. Tanggalkan rantai gergaji daripada bar panduan.
4. Letakkan rantai gergaji baru dalam alur bar panduan.
5. Pasang bar panduan dan gear (B) pada pin bar panduan (E).
6. Pasang rantai gergaji di sekeliling gegancu pemacu. Pastikan titik gigi pemotong berada di arah yang menjauhi gegancu pemacu (C).
7. Pasang penutup pelindung (A) dan pusingkan tombol pengunci mengikut arah jam.
8. Ketatkan rantai gergaji. Rujuk *Untuk melaraskan ketegangan rantai gergaji pada halaman 658* untuk arahan.

Untuk mengasah rantai gergaji

Maklumat mengenai bar panduan dan rantai gergaji



AMARAN: Gunakan sarung tangan pelindung semasa anda menggunakan atau membuat penyelenggaraan pada rantai gergaji. Rantai gergaji yang tidak bergerak juga boleh mengakibatkan kecederaan.

Gantikan bar panduan atau rantai gergaji yang lusuh atau rosak dengan gabungan bar panduan dan rantai gergaji yang disyorkan oleh Husqvarna. Hal ini adalah perlu untuk mengekalkan fungsi keselamatan produk. Rujuk *Aksesori pada halaman 663*, bagi senarai ganti gabungan bar dan rantai yang kami syorkan.

- Panjang bar panduan, inci/cm. Maklumat tentang panjang bar panduan biasanya boleh didapati pada bahagian belakang bar panduan.

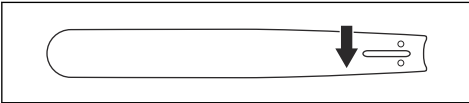

- Bilangan gigi pada gegancu hujung bar (T).

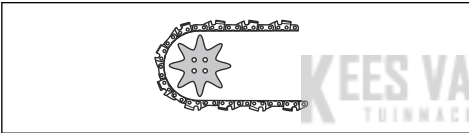

- Angguk mata gergaji, inci. Jarak di antara mata pacuan dengan rantai gergaji mesti selari dengan jarak dari gigi pada gegancu hujung bar dengan gegancu pemacu.

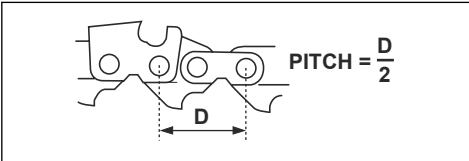

- Bilangan mata pacuan. Bilangan rantai pacuan ditentukan oleh jenis bar panduan.

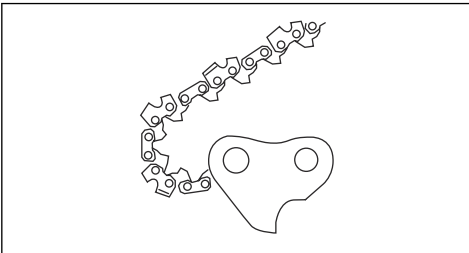

- Lebar alur bar dalam inci/mm. Lebar alur dalam bar panduan mestilah sama seperti lebar rantai pacuan.

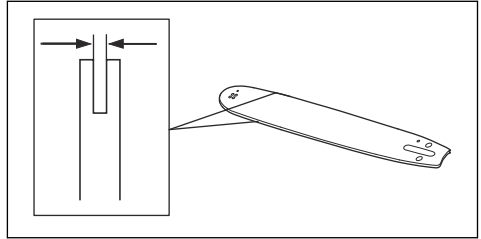

- Lubang minyak rantai dan lubang untuk penegang rantai. Bar panduan mestilah sejajar dengan produk.

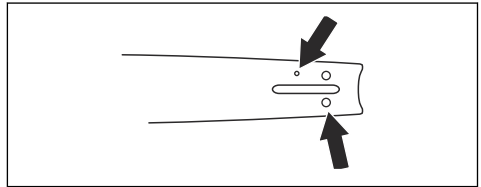

- Lebar rantai pacuan, mm/in.

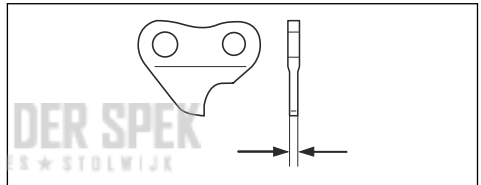

Maklumat umum tentang cara mengasah pemotong

Jangan gunakan rantai gergaji yang tumpul. Jika rantai gergaji tumpul, anda mesti mengenakan lebih tekanan untuk menolak bar panduan ke dalam kayu. Jika rantai gergaji sangat tumpul, tidak akan ada serpai kayu tetapi habuk gergaji.

Rantai gergaji yang tajam akan memakan merentasi kayu dan serpai kayu menjadi panjang dan tebal.

Gigi pemotong (A) dan tolok kedalaman (B) bersamasama membentuk bahagian pemotong rantai gergaji iaitu pemotong. Perbezaan ketinggian antara keduanya akan memberikan kedalaman potongan (tetapan tolok kedalaman).

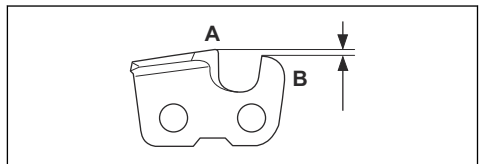

Apabila anda mengasah pemotong, fikirkan tentang yang berikut:

- Sudut kikir.

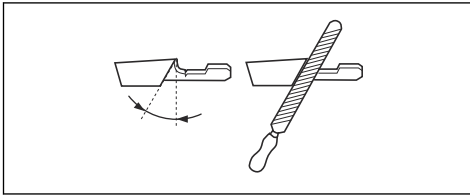

- Sudut pemotongan.

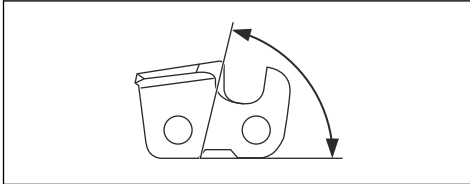

- Kedudukan kikir.

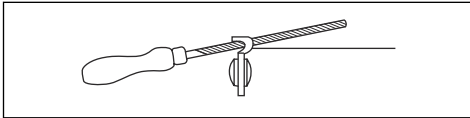

- Diameter kikir bulat.

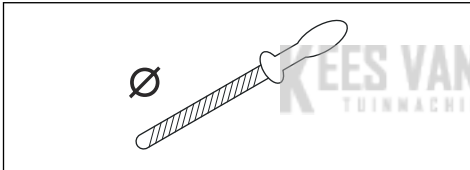

Rantai gergaji sukar diasah tanpa peralatan yang betul. Gunakan Husqvarna tolak kikir. Hal ini akan membantu anda memastikan prestasi pemotongan yang maksimum dan risiko lantunan yang minimum.



AMARAN: Daya lantunan akan meningkat dengan banyaknya jika anda tidak mengikut arahan mengasah.

Nota: Rujuk *Untuk mengasah pemotong pada halaman 657* untuk maklumat tentang mengasah rantai gergaji.

Untuk mengasah pemotong

1. Gunakan kikir bulat dan tolak kikir untuk mengasah gigi pemotong.

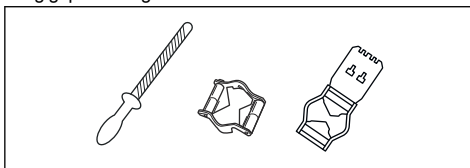

Nota: Rujuk *Aksesori pada halaman 663* untuk maklumat tentang kikir dan tolak yang disyorkan oleh Husqvarna bagi rantai gergaji anda.

2. Pasangkan tolak kikir dengan betul pada pemotong. Rujuk arahan yang dibekalkan dengan tolak kikir.
3. Pindahkan fail daripada bahagian dalam gigi pemotong dan keluar. Kurangkan tekanan pada lejang tarik.

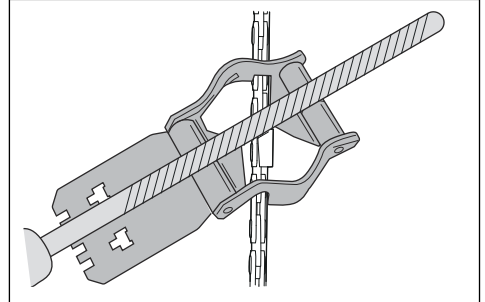

4. Tanggalkan bahan daripada satu sisi semua gigi pemotong.
5. Putar produk di sekeliling dan tanggalkan bahan pada sisi yang satu lagi.
6. Pastikan bahawa semua gigi pemotong sama panjang.

Maklumat umum tentang cara melaraskan tetapan tolak kedalaman

Tetapan tolak kedalaman (C) akan berkurang apabila anda mengasah gigi pemotong (A). Untuk memastikan prestasi pemotongan maksimum, anda mesti menanggalkan bahan kikiran daripada tolak kedalaman (B) untuk menerima tetapan tolak kedalaman yang disyorkan. Lihat *Data teknikal pada halaman 662* untuk arahan tentang cara menerima tetapan tolak kedalaman yang betul untuk rantai gergaji anda.

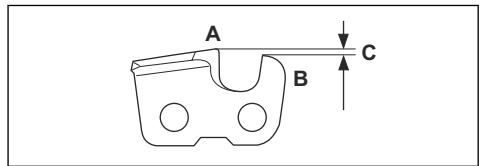

AMARAN: Risiko lantunan akan meningkat jika tetapan tolak kedalaman terlalu besar!

Untuk melaraskan tetapan tolak kedalaman

Sebelum anda melaraskan tetapan tolak kedalaman atau mengasah pemotong, rujuk *Maklumat umum tentang cara mengasah pemotong pada halaman 656*, untuk arahan. Kami mencadangkan anda melaraskan

tetapan tolak kedalaman setiap tiga operasi selepas anda mengasah gigi pemotong.

Kami mencadangkan anda menggunakan alat tolak kedalaman kami untuk menerima tetapan tolak kedalaman dan permukaan serong yang betul untuk tolak kedalaman.

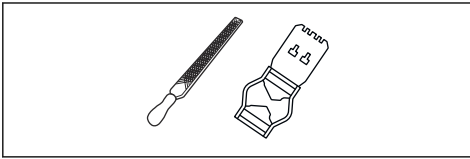

1. Gunakan kikir rata dan alat tolak kedalaman untuk melaraskan tetapan tolak kedalaman. Hanya gunakan alat tolak kedalaman Husqvarna untuk mendapatkan tetapan tolak kedalaman dan permukaan serong yang betul untuk tolak kedalaman.
2. Letakkan alat tolak kedalaman pada rantai gergaji.

Nota: Lihat bungkus alat tolak kedalaman untuk maklumat lanjut tentang cara menggunakan alat ini.

3. Gunakan kikir rata untuk menanggalkan bahagian tolak kedalaman yang memanjang melalui alat tolak kedalaman.

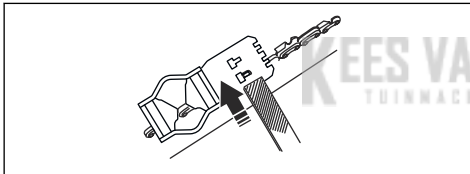

Untuk melaraskan ketegangan rantai gergaji



AMARAN: Rantai gergaji dengan ketegangan yang tidak betul boleh tanggal daripada bar panduan dan mengakibatkan kecederaan serius atau membawa maut.

Rantai gergaji menjadi lebih panjang apabila anda menggunakannya. Pelarasan ketegangan rantai gergaji secara kerap adalah penting untuk memastikan yang ketegangan adalah betul. Lakukan pemeriksaan ketegangan rantai gergaji sebelum anda mengendalikan produk. Ketatkan rantai gergaji seketat mungkin, tetapi pada masa yang sama rantai gergaji boleh ditarik secara bebas menggunakan tangan.

Nota: Rantai gergaji baru mempunyai tempoh penyusuaian. Periksa ketegangan lebih kerap dalam tempoh ini.

1. Putarkan tombol kunci lawan arah jam untuk membuka kunci pelaras ketegangan rantai.

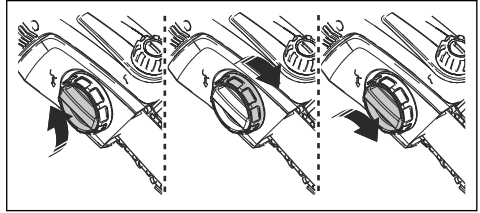

2. Putarkan pelaras ketegangan rantai mengikut arah jam untuk mengetatkan rantai gergaji. Gunakan sebanyak boleh tekanan kepada rantai gergaji. Ia mesti ketat terhadap bar panduan.
3. Pastikan anda boleh menarik rantai gergaji secara bebas dengan tangan dan rantai gergaji tidak tergantung daripada bar panduan.

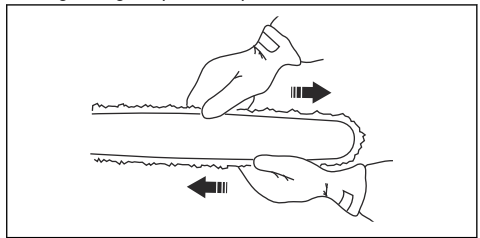

4. Putarkan tombol kunci mengikut arah jam untuk mengunci pelaras ketegangan rantai.

Untuk melincirkan peralatan memotong



AMARAN: Pelinciran peralatan memotong yang tidak baik boleh menyebabkan rantai putus, yang boleh menyebabkan kecederaan yang serius ataupun maut.



AMARAN: Jangan gunakan sisa minyak! Sisa minyak berbahaya kepada manusia, produk dan persekitaran.

Minyak rantai gergaji

- Gunakan minyak rantai gergaji dengan kelekatan yang baik pada rantai gergaji. Minyak rantai gergaji mesti mengekalkan kelikatannya dalam semua cuaca, contohnya semasa musim panas atau musim sejuk.
- Gunakan minyak rantai Husqvarna untuk memaksimumkan hayat rantai gergaji dan meminimumkan kerosakan terhadap alam sekitar. Jika Husqvarna minyak rantai gergaji tidak tersedia, gunakan minyak rantai gergaji standard.
- Di kawasan yang minyak untuk pelinciran bagi rantai gergaji tidak tersedia, gunakan minyak penghantaran EP 90.

Lakukan pemeriksaan tahap minyak dalam tangki minyak dengan kerap untuk mengelakkan kerosakan pada rantai gergaji dan bar panduan.

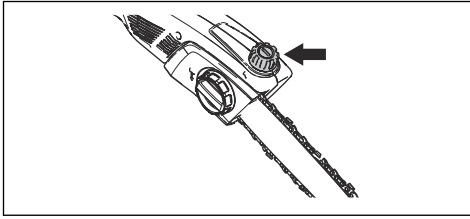

Untuk mengisi dengan minyak

Isikan dengan minyak rantai gergaji selepas 1 jam pengendalian atau apabila bateri habis.

1. Buka penutup tangki minyak pada bahagian atas gergaji belah.
2. Isikan dengan minyak rantai gergaji Husqvarna.
3. Pasang penutup tangki minyak.

Untuk memeriksa pelinciran rantai gergaji

1. Hidupkan produk dan biarkannya berjalan pada kelajuan 3/4. Sasarkan hujung bar panduan pada permukaan berwarna cerah kira-kira 20 cm (8 inci) jauhnya dari tempat itu.
2. Selepas berjalan selama 1 minit, barisan minyak ditunjukkan pada permukaan cahaya.
3. Jika anda tidak dapat melihat baris minyak selepas 1 minit, bersihkan saluran minyak dalam bar panduan. Bersihkan alur di bahagian sudut bagi bar panduan.
4. Hidupkan produk dan biarkannya berjalan pada kelajuan 3/4. Sasarkan hujung bar pada permukaan berwarna cerah kira-kira 20 cm (8 inci) jauhnya dari tempat itu.
5. Selepas berjalan selama 1 minit, barisan minyak ditunjukkan pada permukaan cahaya.
6. Jika anda tidak dapat melihat baris minyak selepas 1 minit, rujuk penjual yang diluluskan anda.

Untuk melakukan pemeriksaan jika pelinciran tidak berfungsi

1. Pastikan saluran minyak dalam bar tidak tersekat. Bersihkan jika perlu.

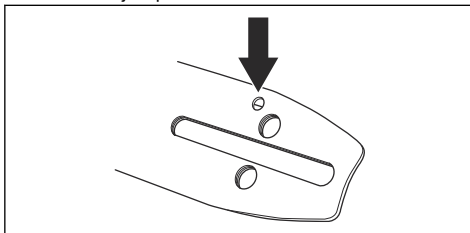

2. Pastikan saluran minyak dalam perumah gear adalah bersih. Bersihkan jika perlu.
3. Pastikan gegancu hujung bar berputar secara bebas. Jika sistem pelinciran rantai masih tidak berfungsi selepas melakukan langkah-langkah di atas, anda harus menghubungi bengkel servis anda.

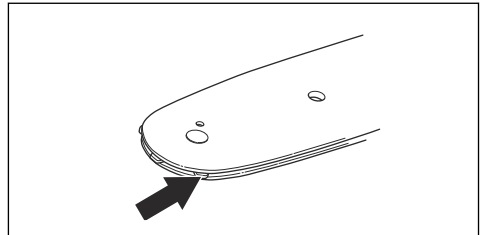

Untuk memeriksa bar panduan

1. Pastikan saluran minyak tidak tersekat. Bersihkan jika perlu.

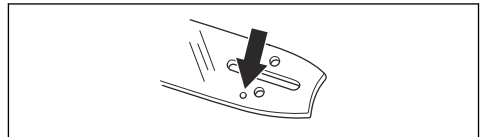

2. Periksa jika terdapat gerigi pada bar panduan. Tanggalkan gerigis menggunakan kikir.

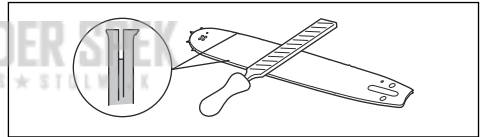

3. Bersihkan alur di dalam bar panduan.

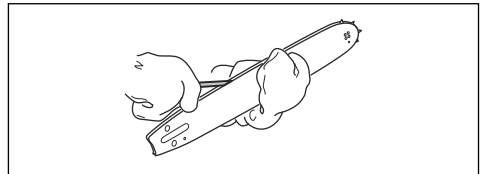

4. Periksa kelusukan pada alur di dalam bar panduan. Gantikan bar panduan jika perlu.

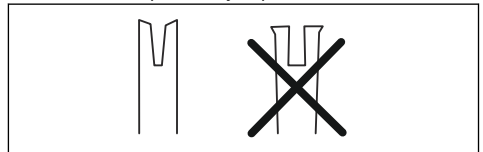

5. Periksa jika hujung bar panduan adalah kasar atau amat lusuh.

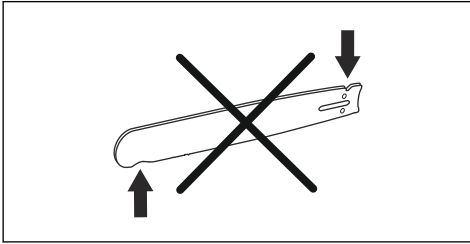

6. Pastikan gegancu hujung bar berputar secara bebas dan lubang pelincir di dalam gegancu hujung bar tidak tersekat. Bersihkan dan lincirkan jika perlu.

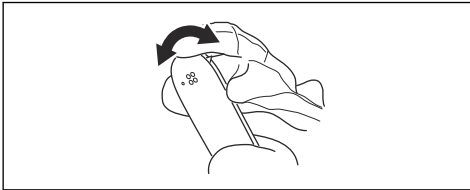

7. Putar bar panduan setiap hari untuk memanjangkan kitaran hayatnya.

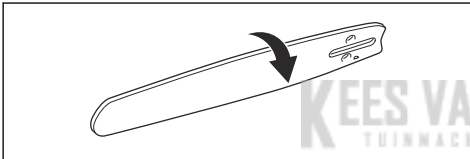

Untuk membersihkan produk, bateri dan pengecas bateri

- Bersihkan produk dengan kain yang kering selepas penggunaan.
- Bersihkan bateri dan pengecas bateri dengan kain yang kering. Jaga kebersihan runut pandu bateri.
- Pastikan terminal pada bateri dan pengecas bateri adalah bersih sebelum digunakan.
- Bersihkan di sekeliling penutup tangki minyak dengan berus.
- Bersihkan bahagian dalam bagi penutup pelindung dengan berus.

Untuk memeriksa bateri dan pengecas bateri

- Periksa bateri untuk mengesan kerosakan seperti rekahan.
- Periksa pengecas bateri untuk mengesan kerosakan seperti rekahan.
- Pastikan kord sambungan pengecas bateri tidak rosak dan tiada retak di dalamnya.

Pencarisilapan

Pad kekunci

Masalah	Kerosakan yang mungkin berlaku	Penyelesaian yang boleh dilakukan
LED hijau mula berkelip.	Voltan bateri rendah.	Cas bateri.
LED ralat merah berkelip.	Beban lebih.	Sambungan memotong tersekat. Hentikan produk. Tanggalkan bateri. Bersihkan sambungan memotong daripada bahan yang tidak diinginkan. Longgarkan rantai.
	Penyimpangan suhu.	Biarkan produk menyejuk.
	Picu kuasa dan butang mula ditekan pada masa yang sama.	Lepaskan picu kuasa dan tekan butang mula.
Produk tidak dapat dihidupkan.	Kotoran dalam sambungan bateri.	Bersihkan penyambung bateri dengan udara mampat atau berus yang lembut.
LED ralat merah bernyala.	Penservisan pada produk perlu dilakukan.	Rujuk wakil pembekal servis.

Bateri

Masalah	Kerosakan yang mungkin berlaku	Penyelesaian yang boleh dilakukan
LED hijau berkelip.	Voltan bateri rendah.	Cas bateri.
LED ralat merah berkelip.	Bateri habis.	Cas bateri.
	Penyimpangan suhu.	Gunakan bateri pada suhu antara -10°C (14°F) hingga 40°C (104°F).
	Terlebih voltan.	Keluarkan bateri dari pengecas bateri.
LED ralat merah bernyala.	Perbezaan sel terlalu ketara (1V).	Rujuk wakil pembekal servis.

Pengecas bateri

Masalah	Kerosakan yang mungkin berlaku	Penyelesaian yang boleh dilakukan
LED ralat merah berkelip.	Penyimpangan suhu.	Gunakan pengecas bateri pada suhu antara 5 °C (41 °F) hingga 40 °C (104 °F).
LED ralat merah bernyala.		Rujuk wakil penjual servis.

KEES VAN DER SPEK
TURNMASUKAN & TOLAK

Pemindahan dan simpanan

Pemindahan dan penyimpanan

- Bateri Li-ion yang dibekalkan mematuhi keperluan Undang-undang Barangan Berbahaya.
- Patuhi keperluan khas pada pakej dan label untuk pemindahan komersial, termasuk oleh pihak ketiga dan ejen pengangkutan.
- Rujuk orang yang telah melalui latihan khas tentang bahan berbahaya sebelum anda menghantar produk. Patuhi semua peraturan negara yang berkenaan.
- Gunakan pita pada titik sambungan terbuka apabila anda memasukkan bateri ke dalam pakej. Pastikan bateri disimpan rapi di dalam pakej untuk mengelakkan pergerakan.
- Keluarkan bateri untuk penyimpanan atau pemindahan.
- Simpan bateri dan pengecas bateri di tempat yang kering dan bebas daripada kelembapan dan fros.
- Jangan simpan bateri di tempat yang mungkin berlaku elektrik statik. Jangan simpan bateri di dalam kotak logam.
- Simpan bateri di tempat yang bersuhu antara 5°C/ 41°F hingga 25°C/77°F dan jauhkan daripada cahaya matahari langsung.
- Simpan pengecas bateri di tempat yang bersuhu antara 5 °C/41 °F hingga 45°C/113°F dan jauhkan daripada cahaya matahari langsung.
- Hanya gunakan pengecas bateri apabila suhu sekeliling adalah antara 5°C/41°F hingga 40°C/ 104°F.
- Cas bateri kepada 30% hingga 50% sebelum anda menyimpan bateri untuk tempoh masa yang panjang.
- Simpan pengecas bateri di tempat yang tertutup dan kering.
- Jauhi bateri daripada pengecas bateri semasa disimpan. Jangan benarkan kanak-kanak dan orang lain yang tidak dibenarkan untuk menyentuh peralatan. Simpan peralatan di tempat yang boleh dikunci.
- Bersihkan produk dan lakukan servis penuh sebelum anda menyimpan produk untuk tempoh masa yang panjang.
- Gunakan pengadang pengangkutan pada produk untuk mengelakkan kecederaan atau kerosakan pada produk semasa pengangkutan dan penyimpanan.
- Pasang produk dengan selamat semasa diangkut.

Pembuangan bateri, pengecas bateri dan produk

Simbol di bawah bermaksud produk bukan merupakan bahan buangan domestik. Kitar semula di stesen kitar semula untuk peralatan elektrik dan elektronik. Ini dapat membantu mengelakkan kerosakan kepada alam sekitar dan orang.

Rujuk pihak berkuasa setempat, perkhidmatan buangan setempat atau penjual anda untuk mendapatkan maklumat lanjut.

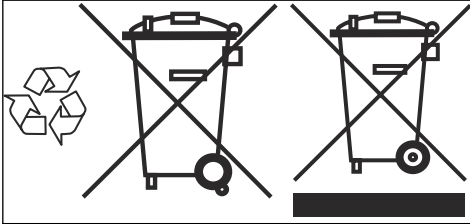

Nota: Simbol yang ditunjukkan pada produk atau pakej produk.

Data teknikal

Data teknikal

	120ITK4-P
Motor	
Jenis	PMDC 36V
Kelajuan rantai, m/saat	10
Ciri-ciri	
Mod tenaga yang rendah	savE
Tangki minyak	
Kapasiti, l/cm ³	0.07/70
Berat	
Tanpa bateri, kg/lb	4.1/9.1
Pengeluaran hingar⁷⁶	
Paras kuasa bunyi, ukuran dB(A)	93.79
Tahap kuasa bunyi, dijamin L _{WA} dB(A)	97
Tahap bunyi⁷⁷	

⁷⁶ Pengeluaran hingar dalam persekitaran diukur sebagai kuasa bunyi (L_{WA}) mematuhi arahan EC 2000/14/EC. Perbezaan di antara kuasa bunyi yang dijamin dan diukur adalah kuasa bunyi yang dijamin juga meliputi penyebaran dalam keputusan pengukuran dan variasi antara produk berbeza model yang sama menurut Arahan 2000/14/EC.

⁷⁷ Mengikut ISO 22868, aras tekanan bunyi yang setara dikira sebagai jumlah tenaga wajaran masa bagi tahap tekanan bunyi di bawah pelbagai keadaan kerja. Serakan statistik yang lazim bagi aras tekanan bunyi setara ialah sisihan piawai 3 dB (A).

	120ITK4-P
Aras tekanan bunyi setara di telinga pengendali, dB(A)	80.6
Tahap getaran ⁷⁸	
Tahap getaran pada pemegang, diukur mengikut ISO 22867, m/s ²	
Diruntuhkan, pemegang hadapan/pemegang belakang	0.793/0.676
Dilanjutkan, pemegang hadapan/pemegang belakang	1.475/0.773

Hanya gunakan bateri Husqvarna BLI asli di dalam produk.

Bateri yang diluluskan

Bateri	BLI10
Jenis	Litium-ion
Kapasiti bateri, Ah	Rujuk pada pelekat rating bateri
Voltan nominal, V	36
Berat, kg	0.8

Pengecas bateri yang diluluskan

Pengecas bateri	QC 80
Voltan masukan, V	100-240
Frekuensi, Hz	50-60
Kuasa, W	80

Aksesori

Gabungan bar panduan dan rantai gergaji

Gabungan berikut diluluskan CE.







Bar panduan			Rantai gergaji	
Panjang, inci	Anggul, inci	Tolok, mm	Jenis	Panjang, bilangan mata pacuan
10	1/4"	1.3	Husqvarna H00	58

⁷⁸ Data yang dilaporkan untuk aras getaran setara mempunyai serakan statistik lazim (sisihan piawai) iaitu 1,5 m/s².

Pengikiran rantai gergaji dan tolok kikir

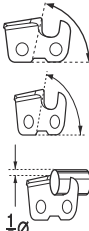
Gunakan tolok kikir yang disyorkan untuk mendapatkan sudut pengikiran yang betul. Kami mengesyorkan anda agar sentiasa menggunakan tolok kikir untuk memulihkan ketajaman rantai gergaji.

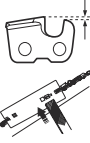
Jika anda tidak tahu rantai gergaji yang digunakan pada produk anda, rujuk pembekal servis anda.

							
	mm/in	$\frac{1}{5} \text{Ø}$	mm/in	mm/in			
00	4.0 / 5/32	85°	30°	0°	0.65/0.025	5056981-03	5796536-01

KEES VAN DER SPEK
TUINMACHINES ★ STOLWIJK

Pengisytiharan Pengakuran EC

Pengisytiharan Pengakuran EC

Husqvarna AB, SE-561 82 Huskvarna, Sweden, tel: +46-36-146500, mengakui pemangkas galah **Husqvarna 120ITK4-P** dengan nombor siri bertarikh 2021 dan seterusnya (tahun dinyatakan dengan jelas pada plat penarafan, diikuti nombor siri), mematuhi keperluan ARAHAN MAJLIS:

- pada 17 Mei 2006 "berkenaan dengan mesin" **2006/42/EC**
- pada 26 Februari, 2014 "berkenaan keserasian elektromagnet" **2014/30/EU**
- 8 Jun 2011 berkenaan "sekatan penggunaan bahan berbahaya tertentu" **2011/65/EU**

Standard berikut telah digunakan:

EN 62841-1:2015, EN ISO 11680-1:2011, EN ISO 12100:2010, EN 55014-1:2017+A11, EN 55014-2:2015, EN IEC 63000:2018.

TÜV Rheinland LGA Products GmbH, Tillystrasse 2, D-90431 Nuernberg, Jerman, 0197, telah menjalankan ujian jenis EC secara sukarela mengikut arahan jentera (2006/42/EC) artikel 12, titik 3b. Sijil untuk jenis pemeriksaan EC mempunyai nombor: **BM 50491650 0001**

Huskvarna, 2020-12-30

KEES VAN DER SPEK
TUINMACHINES * STOLWIJK



Pär Martinsson, Pengurus Pembangunan (Wakil yang sah bagi Husqvarna AB dan bertanggungjawab terhadap dokumentasi teknikal)

Содержание

Введение.....	666	Поиск и устранение неисправностей.....	689
Безопасность.....	668	Транспортировка и хранение.....	690
Сборка.....	678	Технические данные.....	691
Эксплуатация.....	679	Принадлежности.....	692
Техническое обслуживание.....	681	Декларация соответствия ЕС.....	693

Введение

Описание изделия

Husqvarna 120iTK4-P представляет собой аккумуляторный высоторез с телескопической штангой.

Мы постоянно совершенствуем свою продукцию с целью повысить вашу безопасность и эффективность во время работы. Для получения

более подробной информации обратитесь к своему дилеру по обслуживанию.

Назначение

Изделие предназначено для обрезки веток разных диаметров. Запрещается использовать изделие для других видов работ.

Обзор изделия

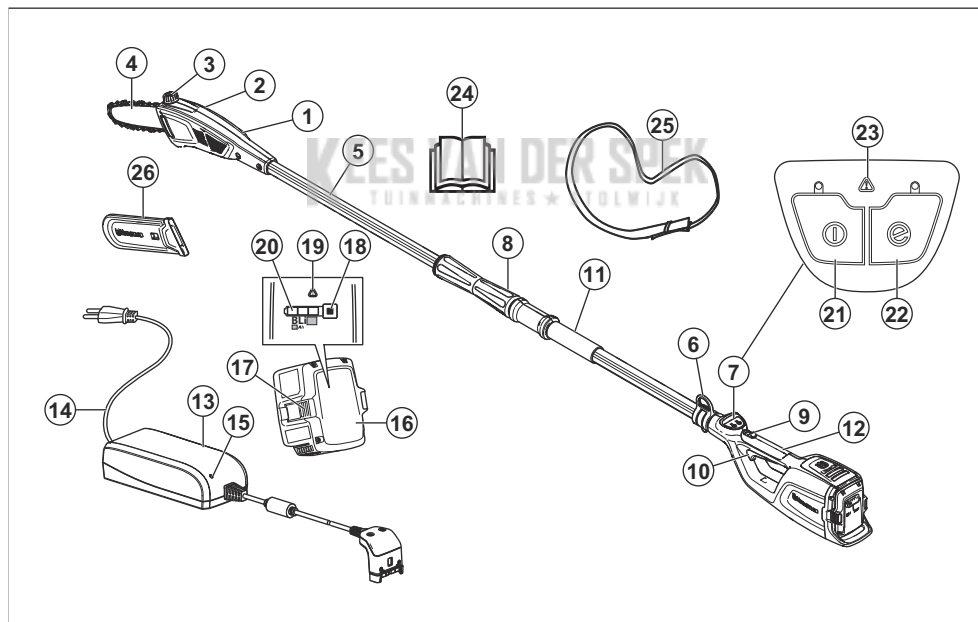

1. Режущая головка
2. Ручка натяжения цепи
3. Бак масла для смазки цепи
4. Направляющая шина
5. Вал
6. Подвесной крюк оснастки
7. Клавиатура
8. Телескопическая функция
9. Стопор переключателя
10. Переключатель
11. Передняя ручка
12. Задняя ручка
13. Зарядное устройство
14. Шнур
15. Светодиодный индикатор питания/предупреждения

16. Аккумулятор
17. Кнопки извлечения аккумулятора
18. Кнопка-индикатор аккумулятора
19. Светодиодный индикатор предупреждения
20. Светодиодный индикатор аккумулятора
21. Кнопка запуска/остановки
22. Кнопка SavE
23. Светодиодный индикатор предупреждения
24. Руководство по эксплуатации
25. Оснастка
26. Транспортировочная защита

Условные обозначения на изделии



ПРЕДУПРЕЖДЕНИЕ! Данное изделие может представлять опасность! Небрежная или неправильная эксплуатация может привести к тяжелым травмам оператора/посторонних лиц или даже к смертельному исходу. Крайне важно внимательно прочитать руководство по эксплуатации. Перед началом эксплуатации изделия внимательно прочитайте руководство по эксплуатации и убедитесь, что понимаете приведенные здесь инструкции.



Используйте защитный шлем в тех местах, где существует вероятность падения предметов. Используйте одобренные средства защиты органов слуха. Используйте одобренные средства защиты глаз.



Используйте проверенные защитные перчатки.

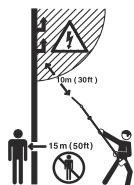

Данное изделие не является электрически изолированным. Касание изделием высоковольтных линий электропередачи или его чрезмерное приближение к ним может привести к тяжелой травме или смерти. При небольшом расстоянии от изделия до высоковольтной линии может образоваться электрическая дуга. Чем выше напряжение в линии, тем больше расстояние, при котором возможно образование электрической дуги. Электричество также может проходить через ветки и другие предметы, особенно влажные. Всегда соблюдайте дистанцию не менее 10 м между изделием и высоковольтными линиями электропередачи и/или любыми предметами, находящимися в контакте с ними. Во всех случаях, когда вам необходимо работать на меньшем расстоянии от высоковольтной линии, следует обращаться в организацию, эксплуатирующую эту линию, и договариваться об отключении электроэнергии перед началом работы.

Пользователь изделия должен убедиться, что в радиусе 15 м во время работы нет людей или животных.



Постоянный ток.



Точка смазки цепи.



Данное изделие и его упаковка не могут быть утилизированы в качестве бытовых отходов. Изделие необходимо передать в пункт переработки электрического и электронного оборудования.



Изделие соответствует действующим директивам ЕС.



Номинальное напряжение, В



Не оставляйте изделие под дождем.



Не подносите руки к ножу (относится только к штанговым ножницам для живой изгороди).



Телескопическая функция.



Поверните влево, чтобы ослабить ручку, вправо — чтобы затянуть.

Примечание: Другие символы/наклейки на изделии нанесены согласно специальным требованиям к сертификации, которые действуют в определенных странах.

Условные обозначения на аккумуляторе и/или зарядном устройстве аккумулятора

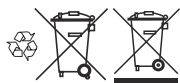

После завершения срока службы изделие необходимо передать в пункт переработки электрического и электронного оборудования. (Только для Европы)



Надежный трансформатор.



Зарядное устройство должно использоваться и храниться только внутри помещений.



Двойная изоляция.

Ответственность изготовителя

В соответствии с законами об ответственности изготовителя мы не несем ответственности за ущерб, вызванный эксплуатацией нашего изделия в результате:

- ненадлежащего ремонта изделия;
- использования для ремонта изделия неоригинальных деталей или деталей, не одобренных производителем;
- использования неоригинальных дополнительных принадлежностей или принадлежностей, не одобренных производителем;
- ремонта изделия в неавторизованном сервисном центре или неквалифицированным специалистом;

Безопасность

Инструкции по технике безопасности

Предупреждения, предостережения и примечания используются для выделения особо важных пунктов руководства.



ПРЕДУПРЕЖДЕНИЕ:

Используется, когда несоблюдение инструкций руководства может привести к травмам или смерти оператора или находящихся рядом посторонних лиц.



ВНИМАНИЕ: Используется, когда несоблюдение инструкций руководства может привести к повреждению изделия, других материалов или прилегающей территории.

Примечание: Используется для предоставления дополнительных сведений о конкретной ситуации.

Общие инструкции по технике безопасности



ПРЕДУПРЕЖДЕНИЕ:

В обязательном порядке прочитайте следующие инструкции по технике безопасности, прежде чем приступить к эксплуатации изделия.

- Во избежание случайного запуска изделия необходимо извлекать из него аккумулятор.
- При небрежном или неправильном обращении изделие может оказаться опасным инструментом. Изделие может стать причиной тяжелой травмы или смерти оператора и окружающих.
- Запрещается использовать изделие, если были изменены его исходные технические характеристики. Запрещено вносить изменения в конструкцию изделия без одобрения производителя. Используйте только рекомендованные производителем детали. Неправильное техобслуживание может привести к травме или смертельному исходу.

- Перед началом эксплуатации проверьте изделие. См. разделы *Защитные устройства на изделии на стр. 673* и *Техническое обслуживание на стр. 681*. Не используйте неисправное изделие. Проверьте состояние защитных устройств и проводите техобслуживание в соответствии с инструкциями настоящего руководства.
- Необходимо убедиться, что дети не используют изделие в качестве игрушки. Ни при каких условиях нельзя позволять детям или иным лицам, не знакомым с правилами эксплуатации изделия и/или аккумулятора, работать с этим оборудованием или заниматься его техобслуживанием. Местные законы могут устанавливать требования к возрасту пользователя.
- Храните изделие в запечатом помещении для предотвращения доступа к изделию детей или посторонних лиц.
- Храните изделие в недоступном для детей месте.
- Ни при каких обстоятельствах не допускается внесение изменений в первоначальную конструкцию изделия без разрешения производителя. Всегда пользуйтесь только оригинальными принадлежностями. Внесение неразрешенных изменений и/или использование неразрешенных принадлежностей может привести к тяжелой травме или смерти оператора и других лиц.

Примечание: Эксплуатация данного изделия может регулироваться государственными или региональными законами. Соблюдайте действующие требования.

Общие меры предосторожности при работе с электроинструментом



ПРЕДУПРЕЖДЕНИЕ:

Внимательно прочитайте все предупреждения и информацию о мерах безопасности. Несоблюдение предупреждений и инструкций по технике безопасности может привести к поражению электрическим током, пожару и/или тяжелым травмам.

Примечание: Сохраните все предупреждающие указания и инструкции для последующего обращения. Под словом "электроинструмент" в данном документе понимается электрический инструмент, работающий от сети (проводной) либо от аккумулятора (беспроводной).

Техника безопасности на рабочем месте

- Рабочее место должно содержаться в чистоте и быть хорошо освещено. Загромождения или

отсутствие освещения могут стать причиной несчастных случаев.

- **Не пользуйтесь электроинструментами во взрывоопасной атмосфере, например, в присутствии легковоспламеняющихся жидкостей, газов или пыли.** Электроинструменты производят искры, которые могут зажечь пыль или пары топлива.
- **Не позволяйте детям и посторонним наблюдателям приближаться к вам во время использования электроинструмента.** Это может отвлечь ваше внимание и привести к потере управления.

Электрическая безопасность

- Штепсельная вилка электроинструмента должна соответствовать электрической розетке. Запрещается изменять конструкцию вилки. **Не пользуйтесь никакими штепсельными переходниками при работе с заземленными электроинструментами.** Отсутствие изменений в конструкции вилок и их соответствие розеткам снижает опасность поражения электрическим током.
- Избегайте контакта любых частей тела с заземленными поверхностями, такими как трубы, батареи отопления, кухонные плиты и холодильники. Заземление тела увеличивает риск поражения электрическим током.
- **Не подвергайте электроинструмент воздействию воды или высокой влажности.** Попадание воды внутрь электроинструмента увеличивает риск поражения электрическим током.
- Используйте шнур электроинструмента только по прямому назначению. Никогда не носите и не тяните электроинструмент за шнур и не дергайте за него, чтобы выключить инструмент из розетки. Держите шнур вдали от источников тепла, масла, острых углов или движущихся деталей. Эксплуатация поврежденного или запутанного шнура увеличивает риск поражения электротоком.
- При работе с электроинструментом вне помещения используйте специальный удлинительный шнур для наружных работ. Применение шнура, предназначенного для уличного использования, снижает опасность поражения электрическим током.
- При работе с электроинструментом во влажном месте используйте источник тока, защищенный прерывателем от электрического замыкания на землю (устройство защитного отключения, УЗО). Использование прерывателя при электрическом замыкании на землю снижает риск поражения электрическим током.

Личная безопасность

- Опасность! Эксплуатация вблизи линий электропередачи запрещена. Агрегат не предназначен для обеспечения защиты от удара

током в случае контакта с воздушными линиями электропередачи. См. местные нормативы для определения безопасного расстояния до воздушных линий электропередачи и перед началом эксплуатации цепного секатора на штанге убедитесь, что рабочее положение надежно и безопасно.

- **При работе с электроинструментом будьте бдительны, следите за своими действиями и руководствуйтесь здравым смыслом. Не используйте электроинструмент, если вы устали или находитесь под воздействием наркотических средств, алкоголя или лекарств.** Малейшая невнимательность может обернуться серьезными физическими травмами.
- **Пользуйтесь средствами индивидуальной защиты. Всегда носите защитные очки.** Специальные средства защиты, такие как респиратор, противоскользящая защитная обувь, каска или средства защиты органов слуха, существенно снижают риск получения травм.
- **Примите меры по предотвращению случайного включения электроинструмента. Перед подключением инструмента к источнику питания и/или блоку аккумуляторов, его подъемом или переноской убедитесь, что переключатель находится в выключенном положении (OFF).** Не переносите электроинструменты, держа палец на переключателе, а также не подавайте питание на электроинструменты с включенным переключателем, т.к. это может привести к несчастному случаю.
- **Уберите все гаечные и регулировочные ключи, прежде чем включать питание.** Ключ, оставленный на движущейся части электроинструмента, может стать причиной травмы.
- **Не вытягивайте руки с устройством слишком далеко. Всегда сохраняйте равновесие и устойчиво ставьте ноги.** Это позволит лучше контролировать электроинструмент в случае возникновения непредвиденной ситуации.
- **Надевайте соответствующую одежду. Не надевайте свободную одежду или украшения. Не допускайте попадания волос, одежды и перчаток в движущиеся части инструмента.** Свободная одежда, украшения или длинные волосы могут попасть в движущиеся части.
- **Если инструмент оборудован дополнительными устройствами для сбора и удаления пыли, убедитесь, что они подключены и используются надлежащим образом.** Такие устройства способствуют снижению опасностей, связанных с наличием пыли.
- **Не допускайте, чтобы чувство уверенности, приобретенное вследствие частого управления изделием, позволило вам забыть об опасностях и игнорировать принципы обеспечения безопасности.** Неосторожные действия могут привести к тяжелой травме за долю секунды.

- Вибрации во время фактического использования электроинструмента могут отличаться от заявленного суммарного значения в зависимости от того, каким образом инструмент используется. Операторы должны определять меры безопасности для собственной защиты, основываясь на оценке воздействия в конкретных условиях эксплуатации (с учетом всех частей рабочего цикла, таких как время отключения инструмента и время вращения на холостом ходу в дополнение к триггеру).

Эксплуатация и обслуживание электроинструмента

- **Не перегружайте электроинструмент. Убедитесь, что он предназначен для выполнения конкретной задачи.** Правильно подобранный электроинструмент лучше и надежнее справится с задачей, соответствующей его конструктивным характеристикам.
- **Не пользуйтесь электроинструментом, если его переключатель не работает.** Такой инструмент представляет опасность и подлежит обязательному ремонту.
- **Прежде чем производить какую-либо настройку электроинструмента, заменять его части или убирать его на хранение, отключите инструмент от источника питания и/или блока аккумуляторов.** Эти меры предосторожности позволяют исключить возможность случайного включения электроинструмента.
- **Храните неиспользуемые электроинструменты в недоступном для детей месте и не позволяйте работать с инструментом лицам, не ознакомленным с ним и с данными правилами техники безопасности.** Электроинструменты в руках неопытных пользователей являются источником опасности.
- **Поддерживайте электроинструменты в исправном состоянии. Регулярно проверяйте, не застревают ли движущиеся части и не смещаются ли они со своего нормального положения; все ли части исправны, а также другие условия, влияющие на работу электроинструмента. В случае обнаружения какой-либо неисправности устраните ее перед использованием инструмента.** Многие несчастные случаи возникают из-за недостаточного тщательного ухода за электроинструментами.
- **Поддерживайте остроту и чистоту режущих инструментов.** Исправные режущие инструменты с острыми режущими краями меньше подвержены поломкам и более просты в управлении.
- **Используйте электроинструменты, принадлежности, наконечники и т. д. в соответствии с данными инструкциями, принимая во внимание условия работы и специфику выполняемой задачи.** Применение

электроинструмента не по назначению может создать опасные ситуации.

- **Рукоятки и поверхности захвата должны быть сухими и чистыми, без следов масла и смазки.** Скользкие рукоятки и поверхности захвата препятствуют безопасному обращению и управлению инструментом в непредвиденных ситуациях.

Эксплуатация и обслуживание аккумулятора инструмента

- **Выполняйте подзарядку только с помощью зарядного устройства, указанного производителем.** Зарядное устройство, подходящее для одного типа блока аккумуляторов, может создать опасность возгорания при использовании с блоком аккумуляторов другого типа.
- **Используйте электроинструмент только со специально предназначенными блоками аккумуляторов.** Использование других блоков аккумуляторов может создать опасность травмы или возгорания.
- **Когда блок аккумуляторов не используется, храните его вдали от других металлических предметов, таких как скрепки, монеты, ключи, гвозди, винты или прочие мелкие предметы, которые могут замкнуть клеммы аккумулятора.** Замыкание клемм аккумулятора может привести к ожогам или пожару.
- **При неправильном обращении из аккумулятора может вытечь жидкость; не допускайте контакта с вытекшей жидкостью.** При случайном прикосновении промойте место соприкосновения водой. При попадании жидкости в глаза обратитесь за медицинской помощью. Вытекающая из аккумулятора жидкость может привести к раздражению или ожогу.
- **Запрещается использовать блок аккумуляторов или инструмент, если они повреждены или модифицированы.** Поврежденные или модифицированные аккумуляторы могут работать неисправно, что приведет к возникновению пожара, взрыва или риску травм.
- **Не подвергайте блок аккумуляторов или инструмент воздействию огня или чрезмерно высоким температурам.** Воздействие огня или температуры выше 130°C / 265°F может привести к взрыву.
- **Точно следуйте всем инструкциям по зарядке и ни в коем случае не заряжайте блок аккумуляторов или инструмент при температуре, выходящей за пределы указанного в инструкциях диапазона.** Ненадлежащая зарядка или зарядка при температуре выше или ниже указанного диапазона может привести к повреждению аккумулятора и повышенному риску пожара.

Сервисное обслуживание

- **Сервисное обслуживание электроинструмента должны выполнять квалифицированные специалисты по ремонту оборудования с использованием только идентичных запчастей.** Это гарантирует сохранность электроинструмента.
- **Никогда не выполняйте обслуживание поврежденных блоков аккумуляторов.** Обслуживание аккумуляторов должно выполняться только производителем или специалистами уполномоченных сервисных центров.

Предупреждения по технике безопасности для штангового секатора — личная безопасность

- **Во время работы штангового секатора ни одна часть тела не должна находиться рядом с цепью.** Перед запуском штангового секатора убедитесь, что цепь пилы не соприкасается с какими-либо предметами. Даже малейшая невнимательность при работе со штанговым секатором может привести к захвату одежды или частей тела цепью.
- **Крепко держите штанговый секатор правой рукой за заднюю рукоятку, а левой — за переднюю.** Изменение рекомендуемого хвата на противоположный несет за собой риск получения травм и категорически запрещается.
- **Держите секатор на штанге только за изолированные ручки, поскольку цепь может войти в контакт со скрытой электропроводкой или собственным электрическим кабелем.** При контакте цепи с проводом, находящимся под напряжением, незащищенные металлические части штангового секатора тоже окажутся под напряжением и могут вызвать поражение пользователя электрическим током.
- **Используйте средства защиты глаз.** Рекомендуется также использовать средства индивидуальной защиты органов слуха, головы, рук и ног. Надлежащие средства защиты способствуют уменьшению опасности получения травм из-за разлетающихся осколков или случайного контакта с цепью пилы.
- **Не включать цепную пилу, находясь на дереве, на лестнице, на крыше или на любой неустойчивой опоре.** Управление цепной пилой в таких условиях может привести к тяжелым травмам.
- **При использовании цепной пилы всегда следует сохранять устойчивое положение и работать, только стоя на неподвижной и горизонтальной поверхности.** Скользкие или неустойчивые поверхности могут вызвать потерю равновесия или контроля над штанговым секатором.
- **При отрезании ветки, которая находится в напряженном состоянии, будьте готовы к тому,**

что ветка может спружинить. В результате внутреннего напряжения, накопленного в волокнах древесины, спружинившая ветка может ударить оператора и/или привести к потере контроля над работающим штанговым секатором.

- **Соблюдайте предельную осторожность при резке кустарника и молодых деревьев.** Тонкие ветки могут быть захвачены штанговым секатором и отброшены в сторону оператора, что приведет к потере им равновесия.
- **Строго соблюдайте инструкции по смазке, натяжению цепи и замене шины и цепи.** Неправильно натянутая или плохо смазанная цепь может либо сломаться, либо увеличить вероятность отдачи.
- **Переносите штанговый секатор за переднюю рукоятку, предварительно выключив его и направляя в сторону от своего тела.** При транспортировке или хранении штангового секатора всегда надевайте на направляющую шину чехол. Надлежащее обращение со штанговым секатором уменьшает вероятность случайного контакта с движущейся цепью.
- **Допускается резать только древесину. Запрещается использовать штанговый секатор не по прямому назначению. Например, не используйте штанговый секатор для резки металлических, пластмассовых, каменных или других не деревянных строительных материалов.** Использование штангового секатора для выполнения операций, на которые он не рассчитан, может привести к возникновению опасных ситуаций.
- **Рукоятки должны быть сухими и чистыми, без следов масла и смазки.** Загрязненные смазкой или маслом рукоятки становятся скользкими, что может привести к потере управления.
- **Не пытайтесь валить дерево, пока вы не поймете все связанные риски и не будете знать, как их избежать.** При валке дерева оператор или стоящие рядом люди могут получить тяжелые травмы.
- **Данный штанговый секатор не предназначен для валки деревьев.** Использование штангового секатора для выполнения операций, на которые он не рассчитан, может привести к тяжелым травмам оператора или стоящих рядом людей.
- Если вы впервые пользуетесь цепной пилой, мы настоятельно рекомендуем потренироваться на бревне, расположенном на пильных козлах или раме.

Причины отдачи и меры по защите оператора

Отдача может возникнуть, когда острие шины входит в контакт с каким-либо предметом или когда древесина защемляет штанговый секатор в прорези. В некоторых случаях контакт острия шины с предметом может привести к отдаче, отбрасывая направляющую шину вверх и назад на оператора.

Защемление штангового секатора вдоль верхнего края направляющей шины может вызвать быстрое перемещение шины назад на оператора. В таких случаях возможны потеря контроля над штанговым секатором и серьезные травмы. Не полагайтесь только на защитные устройства, которыми оснащен штанговый секатор. Пользователь штангового секатора должен соблюдать определенные меры, чтобы защитить себя от несчастных случаев и травм во время работы. Отдача является результатом неправильного использования штангового секатора и/или нарушения порядка или условий работы, и исключить ее можно, принимая надлежащие меры предосторожности, которые представлены ниже:

- **Крепко обхватив всеми пальцами рукоятки штангового секатора, расположите тело и руки на секаторе таким образом, чтобы противодействовать усилиям отдачи.** Оператор может управлять усилиями отдачи при условии соблюдения надлежащих мер предосторожности. Не выпускайте штанговый секатор из рук.
- **Не вытягивайте руки с изделием слишком далеко и не выполняйте резку выше высоты плеч.** Это поможет предотвратить случайный контакт острия шины с предметами и обеспечит более надежное управление штанговым секатором в непредвиденных ситуациях.
- **Используйте в качестве замены только направляющие шины и штанговые секаторы, одобренные производителем.** Использование ненадлежащих запасных направляющих шин и секаторов может привести к разрыву цепи и/или отдаче.
- **Строго соблюдайте требования инструкций производителя по заточке и техническому обслуживанию штангового секатора.** Уменьшение высоты ограничителя глубины может привести к повышенной отдаче.

Общие меры предосторожности при работе со штанговым секатором

Точно следуйте всем инструкциям при удалении застрявшего материала, помещении штангового секатора на хранение или его техобслуживании. **Убедитесь, что переключатель переведен в выключенное положение, а блок аккумулятора извлечен.** Непредвиденное включение штангового секатора при удалении застрявшего материала или техобслуживании может привести к тяжелой травме.

Средства индивидуальной защиты



ПРЕДУПРЕЖДЕНИЕ: В обязательном порядке прочитайте следующие инструкции по технике безопасности, прежде чем приступать к эксплуатации изделия.

- Каждый раз при работе с изделием следует использовать одобренные средства индивидуальной защиты. Средства индивидуальной защиты не могут полностью исключить риск получения травмы, но при несчастном случае они снижают тяжесть травмы. За помощью по правильному выбору оборудования обращайтесь к дилеру.
- Надевайте шлем, если существует вероятность падения на вас предметов.

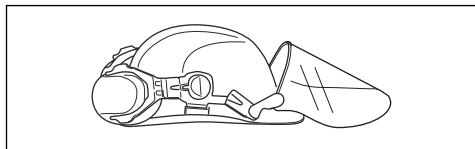

- Всегда пользуйтесь защитными наушниками.

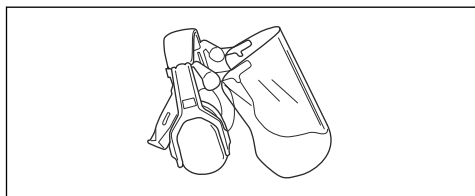

- Пользуйтесь проверенными средствами защиты глаз. При использовании защитной маски следует пользоваться также одобренными защитными очками. Под одобренными защитными очками подразумеваются очки, отвечающие требованиям стандарта ANSI Z87.1 для США или EN 166 для стран ЕС.

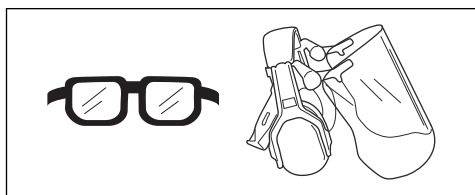

- При необходимости надевайте перчатки, например, при закреплении, проверке или очистке режущего оборудования.

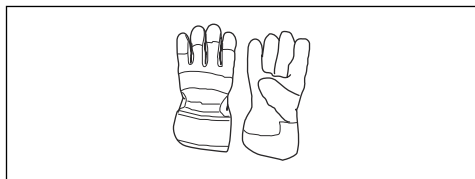

- Надевайте защитные ботинки или обувь с нескользящей подошвой.



- Надевайте брюки с защитой от пореза пилой.
- Надевайте одежду из прочного материала. Всегда надевайте длинные прочные брюки и верхнюю одежду с длинными рукавами. Запрещается надевать свободную одежду, которая может зацепиться за ветви или кустарник. Не надевайте ювелирные украшения, шорты, открытую обувь и не ходите босиком. Зафиксируйте волосы выше уровня плеч.
- Средства оказания первой помощи всегда должны быть под рукой.

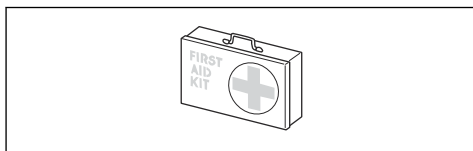

Защитные устройства на изделии



ПРЕДУПРЕЖДЕНИЕ: В

обязательном порядке прочитайте следующие инструкции по технике безопасности, прежде чем приступить к эксплуатации изделия.

В данном разделе рассматриваются защитные приспособления изделия и их назначение, а также приведены проверки и процедуры технического обслуживания, которые необходимо проводить для обеспечения правильной работы. См. указания в разделе *Обзор изделия на стр. 666*, где приведено расположение этих деталей на изделии.

Срок службы изделия может быть сокращен, а риск несчастных случаев увеличен, если техническое обслуживание изделия не выполняется надлежащим образом, а сервис и/или ремонт выполнены непрофессионалом. Дополнительную информацию можно получить у ближайшего дилера по обслуживанию.



ПРЕДУПРЕЖДЕНИЕ: Ни в коем

случае не пользуйтесь изделием с неисправными защитными приспособлениями. Техобслуживание и проверка защитных приспособлений должны выполняться так, как это описано

в данном разделе. Если в результате этих проверок обнаружены неисправности изделия, обратитесь в сервисный центр для проведения ремонта.



ВНИМАНИЕ: Для обслуживания и ремонта инструмента требуется специальная подготовка. Это особенно относится к защитным приспособлениям агрегата. При обнаружении одной или нескольких неисправностей (см. перечень проверок ниже) немедленно свяжитесь со специалистом по обслуживанию. При приобретении любой нашей продукции вы гарантированно получаете доступ к профессиональной помощи по ремонту и обслуживанию. Если агрегат был приобретен не у нашего сервисного дилера, узнайте адрес ближайшего сервисного центра.

Проверка кнопочной панели

1. Нажмите и удерживайте нажатой кнопку запуска/останова (A).

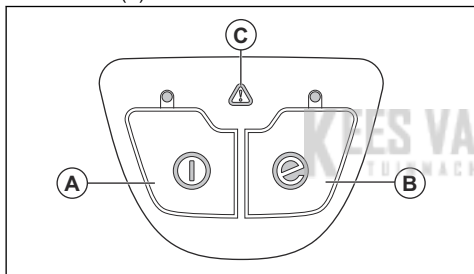

- a) Изделие включено, когда горит светодиодный индикатор.
 - b) Изделие выключено, когда светодиодный индикатор не горит.
2. Функционирование кнопки SavE (B) описано в разделе *Запуск функции SavE на стр. 681*.
 3. Если загорается или мигает предупреждающий индикатор (C), см. раздел *Поиск и устранение неисправностей на стр. 689*.

Проверка стопора переключателя

Стопор переключателя предотвращает случайное срабатывание инструмента. При отпускании рукоятки стопор переключателя и сам переключатель возвращаются в исходное положение.

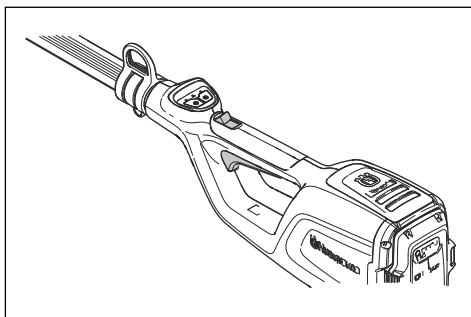

1. Убедитесь, что переключатель заблокирован, когда стопор находится в исходном положении.

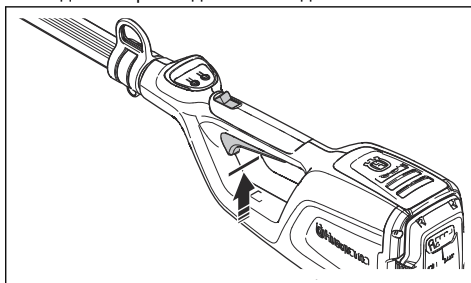

2. Потяните и отпустите стопор, убедитесь, что он возвращается в исходное положение.

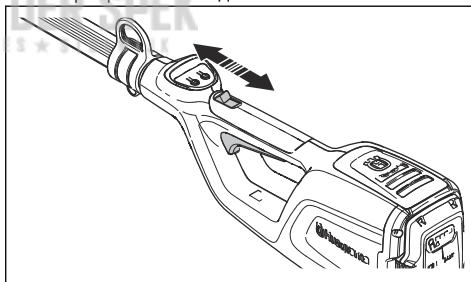

3. Убедитесь, что переключатель и стопор свободно перемещаются, а возвратная пружина работает надлежащим образом.

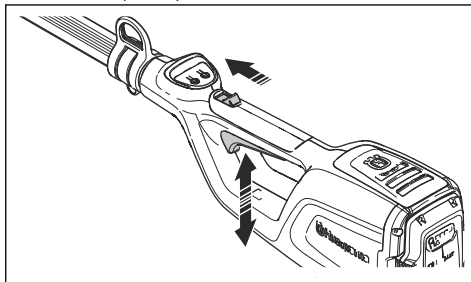

4. Запустите изделие, см. раздел *Запуск изделия на стр. 680*.

5. Включите полные обороты.
6. Отпустите переключатель и убедитесь, что режущее оборудование полностью останавливается.

Инструкции по технике безопасности для режущего оборудования



ПРЕДУПРЕЖДЕНИЕ: В обязательном порядке прочитайте следующие инструкции по технике безопасности, прежде чем приступать к эксплуатации изделия.

- Пользуйтесь только одобренными сочетаниями направляющей шины/цепи пилы и инструментом для заточки. Инструкции см. в разделе *Техническое обслуживание на стр. 681*.
- При использовании или техническом обслуживании цепи пилы всегда надевайте защитные перчатки. Неподвижная цепь пилы также может стать причиной травм.
- Поддерживайте необходимую остроту режущих зубьев. Соблюдайте инструкции и используйте рекомендованный шаблон для заточки. Поврежденная или ненадлежащим образом заточенная цепь пилы повышает риск возникновения несчастных случаев.

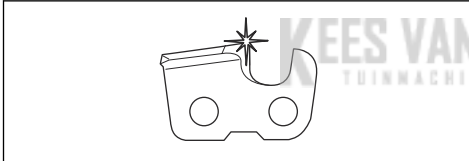

- Поддерживайте правильную регулировку ограничителя глубины. Соблюдайте инструкции и пользуйтесь рекомендованным значением ограничителя глубины. Слишком большое значение ограничителя глубины увеличивает риск отдачи.

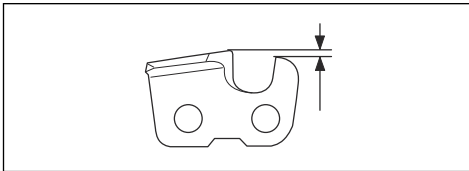

- Убедитесь, что натяжение цепи пилы правильное. Если цепь пилы неплотно прилегает к направляющей шине, она может соскочить. Неправильное натяжение цепи ускоряет износ направляющей шины, цепи пилы и ведущей

звездочки цепи. См. раздел *Принадлежности на стр. 692*.

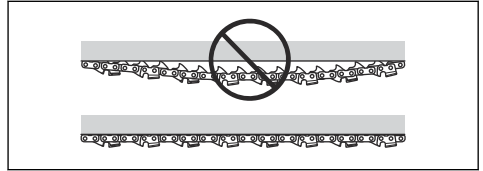

- Регулярно выполняйте техническое обслуживание режущего оборудования и поддерживайте необходимый уровень смазки. При ненадлежащей смазке цепи риск износа направляющей шины, цепи пилы и ведущей звездочки цепи повышается.

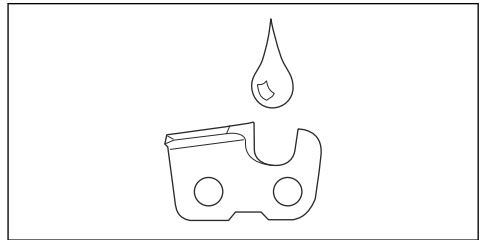

Инструкции по технике безопасности во время эксплуатации



ПРЕДУПРЕЖДЕНИЕ: В обязательном порядке прочитайте и соблюдайте следующие инструкции по технике безопасности, прежде чем приступать к эксплуатации изделия.

- Следите за тем, чтобы во время работы в радиусе 15 м (50 футов) от изделия не было людей и животных. Когда на одном и том же участке одновременно работают несколько пользователей, безопасное расстояние между ними должно быть не менее 15 м. В противном случае существует риск получения серьезных травм. Если кто-нибудь подойдет ближе, немедленно остановите изделие. Никогда не поворачивайтесь с изделием, не посмотрев сначала назад и убедившись, что в зоне риска никого нет.
- Запрещается использовать изделие при плохой погоде, например, в густом тумане, под сильным дождем, при порывистом ветре, очень низкой температуре и т.д. Очень жаркая погода может стать причиной перегрева изделия. Работа в плохую погоду сильно утомляет и чревата дополнительными рисками, например, от скользкого грунта или непредсказуемого направления падения дерева и т.д.
- Не позволяйте детям пользоваться изделием или находиться рядом с ним. Поскольку изделие

можно запустить без особого труда, это могут сделать дети, находящиеся без должного присмотра. Это создает риск получения тяжелых травм. Поэтому в случаях, когда изделие остается без присмотра, аккумулятор должен быть отсоединен.

- Следите за тем, чтобы люди, животные и посторонние предметы не могли помешать вам управлять изделием, а также исключите возможность их контакта с режущим оборудованием и предметами, отбрасываемыми режущим оборудованием.
- При использовании защитных наушников обращайте внимание на предупреждающие сигналы или крики. Всегда снимайте наушники сразу после остановки изделия.
- Длительное воздействие вибрации может привести к нарушению кровообращения или расстройствам нервной системы у людей с нарушенным кровообращением. В случае появления симптомов переутомления от вибрации следует обратиться к врачу. К таким симптомам относятся онемение, потеря чувствительности, ощущение щекотки и покалывания, боли, потеря силы или слабость, изменение цвета или состояния кожи. Как правило, подобные симптомы проявляются на пальцах, руках или запястьях.
- Категорически запрещается использовать режущее оборудование без рекомендуемой защиты. Установка неправильной или поврежденной защиты может привести к серьезной травме.
- Каждый раз перед выполнением любых видов работ на инструменте отключайте его, извлекайте аккумулятор и проверяйте, что он полностью остановлен. Несоблюдение указаний инструкции по заточке значительно увеличивает риск отдачи.
- В случае возникновения ситуации, в которой вы почувствуете неуверенность относительно дальнейшей работы с изделием, обратитесь за консультацией к специалисту. Свяжитесь со своим дилером или мастерской по обслуживанию. Не пытайтесь решить какую-либо задачу, если считаете, что она находится за пределами ваших возможностей.
- Не пытайтесь решить какую-либо задачу, если считаете, что она находится за пределами ваших возможностей.
- Ни в коем случае не приступайте к работе с инструментом, если вы устали, находитесь под воздействием алкогольных напитков или наркотиков или принимаете лекарства, которые могут повлиять на зрение, реакцию, координацию или оценку действительности.
- Изделие может сильно отбросить в сторону, когда острие направляющей шины входит в контакт с каким-либо неподвижным предметом. Это называется отдачей. Отдача может быть

достаточно сильной, чтобы отбросить изделие/пользователя в любом направлении, в результате чего может быть потерян контроль над изделием. Избегайте резки острием направляющей шины.

- Запрещается пользоваться изделием в ситуации, при которой вы не сможете позвать на помощь при несчастном случае.
- Сохраняйте равновесие и устойчивость положения. Убедитесь, что вы можете двигаться и стоять безопасно. Проверьте, нет ли вокруг вас возможных помех и препятствий (корней, камней, веток, ям и т.д.), если вам вдруг будет нужно быстро переместиться. Будьте особенно внимательны при работе на склонах.
- В обязательном порядке проверяйте участок работы. Уберите все свободно лежащие предметы, например, камни, разбитое стекло, гвозди, стальную проволоку, веревки и пр., которые может отбросить или намотать на свой вал режущее оборудование.
- Соблюдайте максимальную осторожность при пилении напряженных стволов. Напряженный ствол может внезапно пружинить, вернувшись в первоначальное положение до или после пиления. Если вы стоите с неправильной стороны или начинаете пиление в неправильном месте, дерево может ударить вас или изделие так, что вы потеряете управление. Обе ситуации могут привести к серьезной травме.
- Сохраняйте равновесие и устойчивость положения.
- Использование осанки поможет распределить вес изделия и упростит работу с ним.
- Всегда удерживайте изделие обеими руками. Держите изделие с правой стороны от тела.

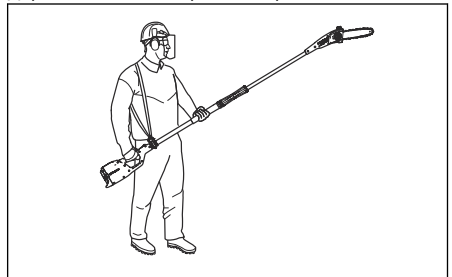

- Остановите изделие, прежде чем переносить его. Перед переносом изделия или его транспортировкой на любое расстояние следует установить транспортировочный щиток.
- Запрещается опускать изделие на землю во включенном состоянии, за исключением случаев, когда его хорошо видно.
- В случае эксплуатации изделия при температурах ниже -10°C перед началом работы изделие и аккумулятор следует держать в отапливаемом помещении в течение не менее 24 часов.

- Ни в коем случае не стойте прямо под распиливаемой веткой. Это может привести к тяжелой или даже смертельной травме.
- При работе вблизи воздушных линий электропередачи соблюдайте соответствующие правила техники безопасности.
- Данное изделие не является электрически изолированным. Касание изделием высоковольтных линий электропередачи или его чрезмерное приближение к ним может привести к тяжелой травме или смерти. При небольшом расстоянии от изделия до высоковольтной линии может образоваться электрическая дуга. Чем выше напряжение в линии, тем больше расстояние, при котором возможно образование электрической дуги. Электричество также может проходить через ветки и другие предметы, особенно влажные. Всегда соблюдайте дистанцию не менее 10 м между изделием и высоковольтными линиями электропередачи и/или предметами, находящимися в контакте с ними. Во всех случаях, когда вам необходимо работать на меньшем расстоянии от высоковольтной линии, следует обращаться в организацию, эксплуатирующую эту линию, и договариваться об отключении электроэнергии перед началом работы.
- Неисправное режущее оборудование увеличивает риск несчастных случаев.
- Защищайте аккумулятор от дождя и сырости.
- Не подвергайте аккумулятор воздействию микроволн и высокого давления.
- Не пытайтесь разбирать или ломать аккумулятор.
- Не допускайте попадания электролита аккумулятора на кожу. Электролит (кислота) аккумулятора может стать причиной травм, повреждений и ожогов кожи. При попадании электролита в глаза нельзя их тереть. Необходимо промывать глаза обильным количеством воды на протяжении 15 минут. В случае попадания электролита на кожу промойте ее большим количеством воды с мылом. Обратитесь за медицинской помощью.
- Используйте аккумулятор при температуре в диапазоне от -10 °C (14 °F) до 40 °C (104 °F).
- Очистка аккумулятора или зарядного устройства водой запрещена. См. раздел *Очистка изделия, аккумулятора и зарядного устройства на стр. 688*.
- Запрещается использовать неисправный или поврежденный аккумулятор.
- Храните аккумуляторы вдали от металлических предметов, таких как гвозди, винты или ювелирные изделия.
- Храните аккумулятор в недоступном для детей месте.

Техника безопасности при работе с аккумулятором



ПРЕДУПРЕЖДЕНИЕ: В обязательном порядке прочитайте следующие инструкции по технике безопасности, прежде чем приступать к эксплуатации изделия.

- Рекомендуемый аккумулятор — BLi10. Для аккумуляторов используется программное обеспечение с криптографической защитой.
- Используйте перезаряжаемый аккумулятор BLi10 только с теми изделиями Husqvarna, для которых он предназначен. Во избежание травм запрещается использовать аккумулятор в качестве источника питания других агрегатов.
- Риск поражения электрическим током. Не допускайте соприкосновения клемм аккумулятора с ключами, винтами или другими металлическими предметами. Это может привести к короткому замыканию аккумулятора.
- Не используйте одноразовые (неперезаряжаемые) аккумуляторы.
- Не размещайте посторонние предметы на воздухозаборниках аккумулятора.
- Аккумулятор не должен подвергаться воздействию солнечного света, тепла или открытого пламени. Аккумулятор может стать причиной ожогов, в том числе химических.



ПРЕДУПРЕЖДЕНИЕ: В обязательном порядке прочитайте следующие инструкции по технике безопасности, прежде чем приступать к эксплуатации изделия.

- Риск поражения электрическим током или короткого замыкания в случае несоблюдения инструкций по технике безопасности.
- Используйте только то зарядное устройство, которое входит в комплект поставки изделия. Для аккумулятора BLi10 рекомендуется использовать зарядное устройство QC80.
- Не пытайтесь разбирать зарядное устройство.
- Запрещается использовать неисправное или поврежденное зарядное устройство.
- Не поднимайте зарядное устройство за кабель питания. Для отсоединения зарядного устройства от сетевой розетки потяните за вилку. Не тяните за шнур питания.
- Кабели и удлинители не должны контактировать с водой, маслом и с острыми краями. Убедитесь, что кабель не застрял в препятствии, например, в двери, заборе и т.д.
- Запрещается использовать зарядное устройство вблизи легковоспламеняющихся материалов и материалов, которые вызывают коррозию. Убедитесь, что зарядное устройство не накрыто

Техника безопасности при работе с зарядным устройством аккумулятора

чем-либо. Вытащите вилку зарядного устройства из розетки в случае появления дыма или огня.

- Заряжайте аккумулятор только в хорошо проветриваемом помещении вдали от солнечных лучей. Запрещается заряжать аккумулятор на улице. Запрещается заряжать аккумулятор в условиях высокой влажности.
- Используйте зарядное устройство только при температуре в диапазоне от 5 °C (41 °F) до 40 °C (104 °F). Используйте зарядное устройство в хорошо проветриваемых, сухих помещениях, защищенных от пыли.
- Не вставляйте посторонние предметы в воздухозаборники зарядного устройства, предназначенные для его охлаждения.
- Не подсоединяйте металлические предметы к клеммам зарядного устройства, т.к. это может привести к короткому замыканию зарядного устройства.
- Используйте одобренные сетевые розетки, которые находятся в исправном состоянии. Убедитесь, что шнур зарядного устройства не поврежден. В случае использования удлинительных кабелей следите за их целостностью.

Инструкции по технике безопасности во время технического обслуживания



ПРЕДУПРЕЖДЕНИЕ: В обязательном порядке прочитайте

следующие инструкции по технике безопасности, прежде чем приступать к техобслуживанию изделия.

- Перед сборкой изделия, проведением техобслуживания или иных проверок извлекайте из него аккумулятор.
- Оператор может выполнять только те работы по техническому и сервисному обслуживанию, которые описаны в данном руководстве по эксплуатации. Для проведения более сложных работ по техническому и сервисному обслуживанию обращайтесь к своему дилеру по обслуживанию.
- Очистка аккумулятора или зарядного устройства водой запрещена. Использование сильного моющего средства может повредить пластмассу.
- При невыполнении работ по техобслуживанию срок службы изделия сокращается, а риск возникновения несчастных случаев увеличивается.
- Для выполнения любых работ по сервисному обслуживанию и ремонту, особенно защитных приспособлений изделия, необходимо пройти специальное обучение. Если после выполнения обслуживания при проведении проверок были выявлены неисправности, обратитесь к своему дилеру по обслуживанию. Мы гарантируем, что ремонт и обслуживание вашего изделия будут выполнять квалифицированные профессионалы.
- Пользуйтесь только оригинальными запасными частями.

Сборка

Введение



ПРЕДУПРЕЖДЕНИЕ: Перед сборкой изделия внимательно изучите раздел техники безопасности.

Сборка штанги

1. Убедитесь, что электрические разъемы совмещены.

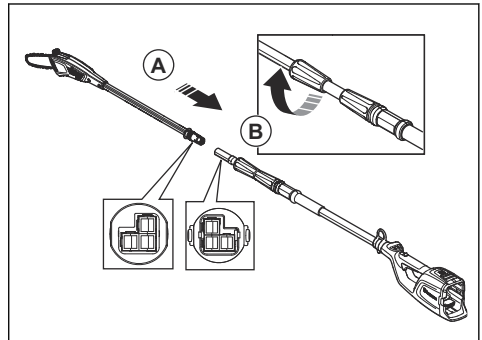

2. Полностью соедините концы штанги (A).
3. Затяните резьбовую рукоятку на стороне режущей головки штанги (B).

Регулировка длины штанги

1. Ослабьте резьбовую рукоятку на стороне блока аккумуляторов штанги (А).

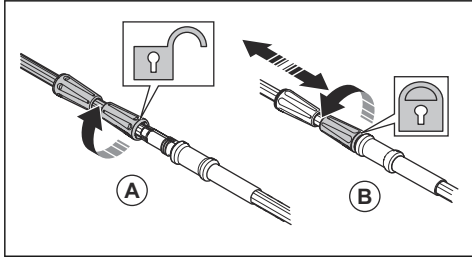

2. Отрегулируйте штангу до надлежащей длины.
3. Заверните резьбовую рукоятку (В).

Регулировка оснастки

Всегда пользуйтесь оснасткой при работе с изделием. Оснастка обеспечивает максимальный

контроль над изделием при работе с ним. Оснастка также снижает риск усталости рук и спины.

1. Наденьте оснастку.
2. Прикрепите изделие к подвесному крюку оснастки.
3. Отрегулируйте длину оснастки, пока подвесной крюк не окажется примерно на уровне правого бедра.

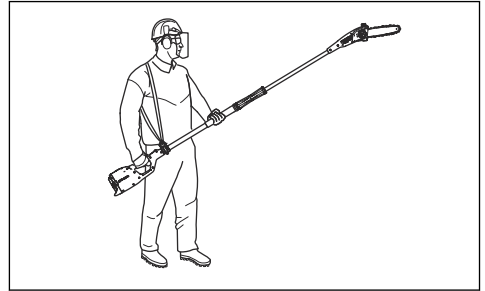

Эксплуатация

Проверка функциональности изделия перед использованием

1. Проверьте воздухозаборник на наличие грязи и повреждений. Щеткой очистите изделие от травы и листьев.
2. Убедитесь, что изделие работает исправно.
3. Затяните все гайки и винты.
4. Убедитесь, что режущая головка установлена надлежащим образом.
5. Проверьте режущую головку на наличие повреждений, например, трещин. Поврежденная режущая головка подлежит замене.
6. Убедитесь, что крышки не повреждены и установлены надлежащим образом.

Подключение зарядного устройства

1. Подсоединяйте зарядное устройство к сети питания с напряжением и частотой, указанными на паспортной табличке.
2. Вставьте вилку в заземленную розетку. Светодиод на зарядном устройстве мигнет зеленым цветом один раз.

Примечание: Аккумулятор не заряжается, если температура аккумулятора превышает 50 °C/122 °F. Если температура превышает значение 50 °C/122 °F, зарядное устройство начинает охлаждать аккумулятор, прежде чем приступить к его зарядке.

Подключение аккумулятора к зарядному устройству

Примечание: Зарядите аккумулятор, если он используется вами в первый раз. Уровень заряда нового аккумулятора составляет 30%.

1. Убедитесь, что аккумулятор сухой.
2. Подключите аккумулятор к зарядному устройству.
3. Убедитесь, что на зарядном устройстве загорается зеленый индикатор зарядки. Данный индикатор означает, что аккумулятор правильно подсоединен к зарядному устройству.
4. Когда на аккумуляторе загорятся все светодиодные индикаторы (А), это означает полную зарядку.

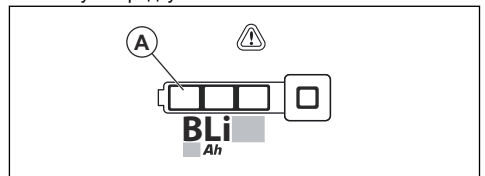

5. Для отсоединения зарядного устройства от сетевой розетки потяните за вилку. Не тяните за шнур.
6. Извлеките аккумулятор из зарядного устройства.

Примечание: Дополнительную информацию см. в руководствах по эксплуатации аккумулятора и зарядного устройства.

Подключение аккумулятора к изделию



ПРЕДУПРЕЖДЕНИЕ:

Используйте с данным изделием только оригинальные аккумуляторы Husqvarna.

1. Убедитесь, что аккумулятор полностью заряжен.
2. Вставьте аккумулятор в держатель аккумулятора на изделии. Аккумулятор должен легко войти в держатель, в противном случае он установлен неправильно.

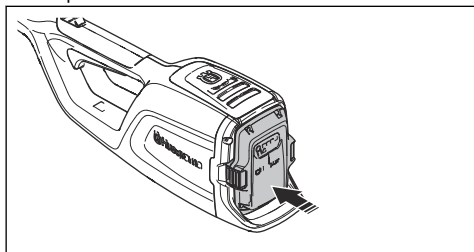

3. Надавите на нижнюю часть аккумулятора и вставьте его полностью в держатель аккумулятора. При фиксации аккумулятора на месте слышится щелчок.
4. Убедитесь, что защелки правильно фиксируются на месте.

Запуск изделия

1. Нажмите и удерживайте нажатой кнопку запуска/останова, пока не загорится зеленый светодиодный индикатор.

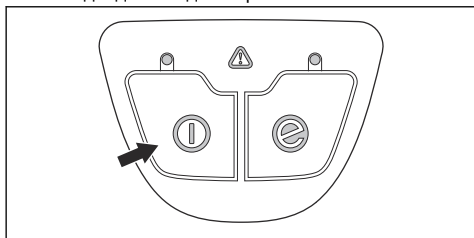

2. Потяните стопор переключателя назад и удерживайте переключатель нажатым.

Обрезка ветвей



ПРЕДУПРЕЖДЕНИЕ:

Соблюдайте особую осторожность при работе рядом с воздушными линиями электропередачи. Падающие ветви могут привести к короткому замыканию.

- По возможности располагайтесь таким образом, чтобы обеспечить возможность пиления ветви под правильным углом.

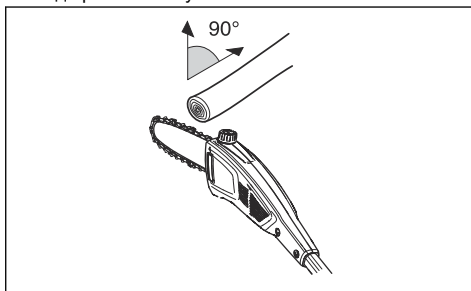

- Крупные ветви распиливайте по частям, чтобы обеспечить надлежащий контроль при их падении. Помните, что ветви после падения на землю могут отскочить в сторону пользователя.

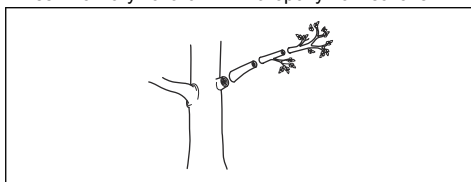

- Ни в коем случае не пилите в точке утолщения в основании ветви, поскольку в таком случае заживление дерева потребует больше времени и может сопровождаться поражением грибом.

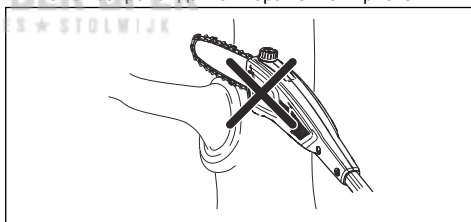

- Используйте упор в основании режущего узла в качестве опоры при пилении. Это позволит избежать отскока режущего оборудования при заглублении в ветвь.

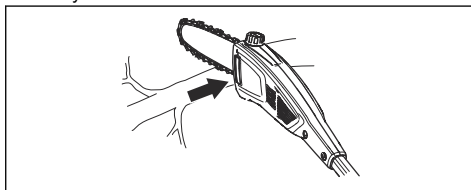

- Прежде чем распилить ветвь, выполните первоначальный пропил с нижней стороны ветви. Это позволит избежать разрыва коры, что может привести к медленному заживлению и необратимому повреждению дерева. Глубина пропила не должна превышать $\frac{1}{2}$ толщины ветви во избежание защемления цепи. Извлекая режущее оборудование из ветви, не останавливайте цепь пилы во избежание ее защемления.

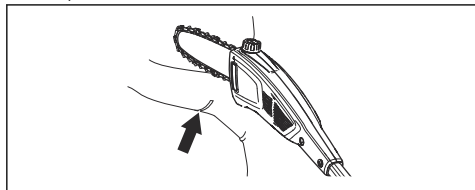

- Сохраняйте устойчивое положение ног и убедитесь, что при работе вам не мешают ветки, камни или деревья.



ПРЕДУПРЕЖДЕНИЕ: Ни в коем случае не нажимайте на переключатель, если не видите режущее оборудование полностью перед собой.

Запуск функции SavE

Изделие оснащено функцией SavE. Функция SavE позволяет значительно продлить время работы от аккумулятора.

1. Нажмите кнопку SavE. При активации функции загорается светодиодный индикатор.

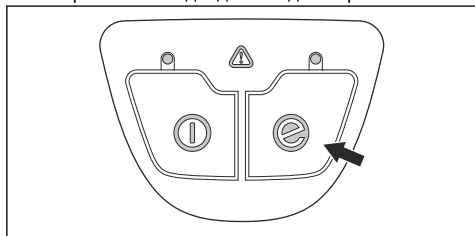

2. Чтобы отключить функцию SavE, повторно нажмите кнопку SavE.

Остановка изделия

1. Отпустите переключатель.
2. Нажмите кнопку остановки, после чего зеленый светодиодный индикатор погаснет.
3. Извлеките из изделия аккумулятор. Нажмите на 2 кнопки фиксатора и извлеките аккумулятор.

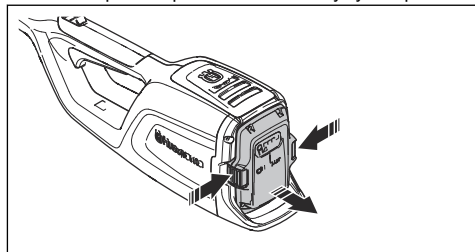

Техническое обслуживание

Введение



ПРЕДУПРЕЖДЕНИЕ: Перед проведением технического обслуживания изделия внимательно изучите раздел техники безопасности.



ПРЕДУПРЕЖДЕНИЕ: Перед выполнением технического обслуживания изделия извлеките аккумулятор.

График технического обслуживания



ПРЕДУПРЕЖДЕНИЕ: Перед проведением технического обслуживания извлеките аккумулятор.

Ниже приведен перечень необходимых для выполнения процедур технического обслуживания изделия. См. дополнительную информацию в описании процедур в разделе технического обслуживания.

Техническое обслуживание	Ежедневно	Еженедельно	Ежемесячно
Очистите внешние детали изделия сухой тряпкой. Не используйте воду.	X		
Проверяйте состояние и исправность кнопок запуска и останова.	X		
Убедитесь, что переключатель и стопор переключателя работают надлежащим образом.	X		
Убедитесь, что все органы управления исправны и не повреждены.	X		
Рукоятки должны оставаться сухими и чистыми. Убедитесь в отсутствии масла и жира на рукоятках.	X		
Убедитесь, что крышка цепи пилы не повреждена. Поврежденная крышка цепи пилы подлежит замене.	X		
Проверьте затяжку винтов и гаек.	X		
Очистите крышку топливного бака	X		
Убедитесь, что кнопки извлечения аккумулятора исправны и фиксируют аккумулятор в изделии.	X		
Проверьте исправность и отсутствие повреждений зарядного устройства аккумулятора.	X		
Проверьте аккумулятор на наличие повреждений.	X		
Убедитесь, что аккумулятор заряжен.	X		
Проверьте зарядное устройство на наличие повреждений.	X		
Осмотрите все провода, муфты и соединения. Убедитесь в отсутствии повреждений и загрязнений.		X	
Очистите крышку цепи пилы.		X	
Проверьте соединения между аккумулятором и изделием. Проверьте соединение между аккумулятором и зарядным устройством.			X
Убедитесь, что режущая головка не повреждена. Поврежденная режущая головка подлежит замене.	Весь объем обслуживания режущей головки должен выполнять авторизованный дилер Husqvarna.		
Проверьте износ ведущей звездочки цепи.	Заменяйте ведущую звездочку после приблизительно 100 часов работы или чаще по мере необходимости.		

Проверка режущего оборудования

1. Убедитесь в отсутствии трещин на сочленениях и звеньях и удостоверьтесь, что все сочленения находятся на месте. При необходимости выполните замену.

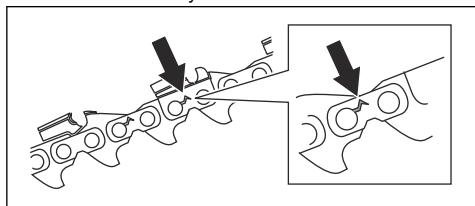

2. Убедитесь, что цепь пилы легко сгибается. Жесткую цепь следует заменить.
3. Сравните цепь пилы с новой цепью и убедитесь, что сочленения и звенья не изношены слишком сильно.
4. Замените цепь пилы, если длина самой длинной части режущего зуба составляет менее 4 мм/ 0,16 дюйма. Также заменяйте цепь пилы, если на режущих звеньях имеются трещины.

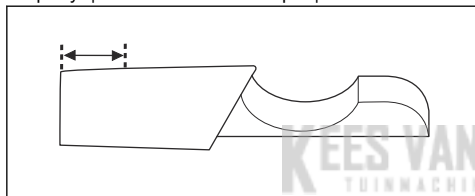

Замена направляющей шины

1. Поверните ручку блокировки против часовой стрелки и снимите защитную крышку (А).

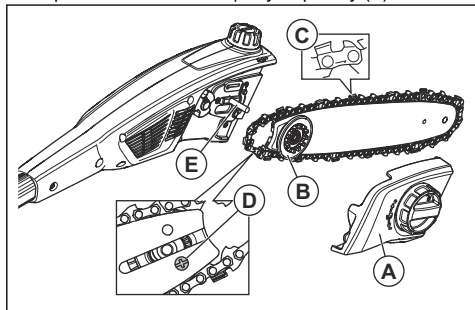

2. Снимите направляющую шину вместе с цепью пилы.
3. Снимите цепь пилы с направляющей шины.
4. Отверните болт (D) и снимите шестерню. Отложите шестерню в сторону.
5. Установите шестерню вместе с болтом (D) на новую направляющую шину.

6. Вставьте цепь пилы в паз на направляющей шине.
7. Установите направляющую шину вместе с шестерней (B) на штифт направляющей шины (E).
8. Проложите цепь пилы вокруг ведущей звездочки. Убедитесь, что режущие зубья направлены в сторону от ведущей звездочки (C).
9. Установите защитную крышку (A) и поверните ручку блокировки по часовой стрелке.
10. Натяните цепь пилы. Инструкции см. в разделе *Регулировка натяжения цепи пилы на стр. 686*.

Замена цепи пилы

1. Поверните ручку блокировки против часовой стрелки и снимите защитную крышку (А).

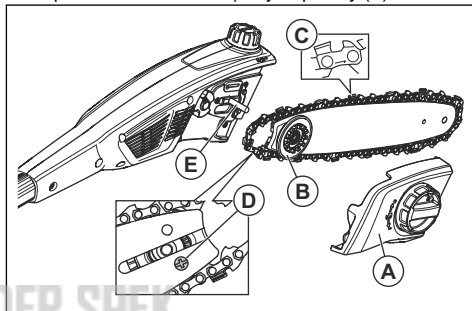

2. Снимите направляющую шину вместе с цепью пилы.
3. Снимите цепь пилы с направляющей шины.
4. Вставьте новую цепь пилы в паз на направляющей шине.
5. Установите направляющую шину вместе с шестерней (B) на штифт направляющей шины (E).
6. Проложите цепь пилы вокруг ведущей звездочки. Убедитесь, что режущие зубья направлены в сторону от ведущей звездочки (C).
7. Установите защитную крышку (A) и поверните ручку блокировки по часовой стрелке.
8. Натяните цепь пилы. Инструкции см. в разделе *Регулировка натяжения цепи пилы на стр. 686*.

Заточка цепи пилы

Информация о направляющей шине и цепи пилы



ПРЕДУПРЕЖДЕНИЕ: При использовании или техническом обслуживании цепи пилы всегда надевайте защитные перчатки. Неподвижная цепь пилы также может стать причиной травм.

Износившие или поврежденные направляющую шину и цепь пилы следует заменять комбинацией направляющей шины и цепи пилы, рекомендованной компанией Husqvarna. Это необходимо для поддержания функций обеспечения безопасности изделия. Перечень рекомендованных комбинаций сменных шин и цепей см. в разделе *Принадлежности* на стр. 692.

- Длина направляющей шины, дюйм/см. Информацию о длине направляющей шине можно легко найти на заднем конце направляющей шины.

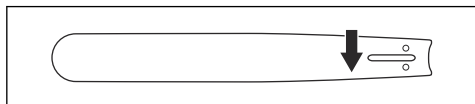

- Число зубьев на ведомой звездочке шины (Т).

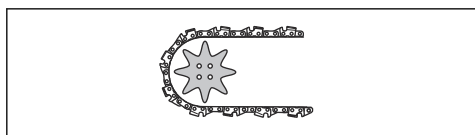

- Шаг цепи, дюйм. Расстояние между ведущими звеньями цепи должно совпадать с расстоянием между зубьями на ведомой и ведущей звездочках.

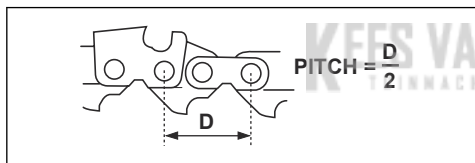

- Количество ведущих звеньев. Количество ведущих звеньев определяется типом направляющей шины.

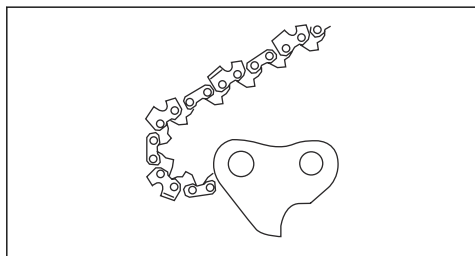

- Ширина паза шины, дюйм/мм. Ширина паза в направляющей шине должна совпадать с шириной ведущих звеньев цепи.

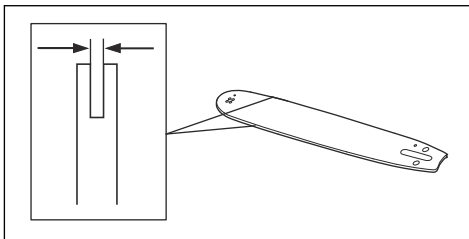

- Отверстие для смазки и натяжителя цепи. Направляющая шина должна быть выровнена по инструменту.

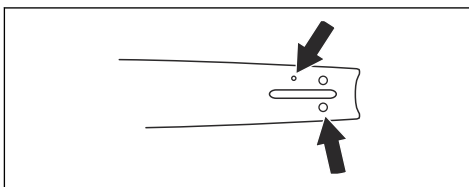

- Ширина ведущих звеньев, мм/дюйм.

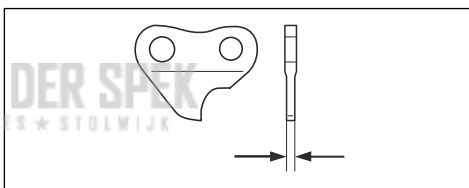

Общая информация о заточке режущих звеньев

Запрещается работать с плохо заточенной цепью пилы. При затуплении цепи пилы для продвижения ее сквозь дерево потребуются большее давление. При сильном затуплении цепи пилы образуются не опилки, а только древесная пыль.

Острая цепь пилы проходит сквозь дерево, образуя длинные опилки большой толщины.

Режущий зуб (А) и ограничитель глубины (В) вместе образуют режущую часть цепи пилы, резчик. Разница в высоте между этими двумя составляющими обеспечивает глубину резки (настройка ограничителя глубины).

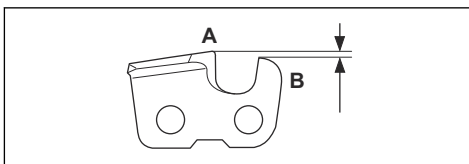

При заточке режущего звена учитывайте следующее:

- Угол заточки.

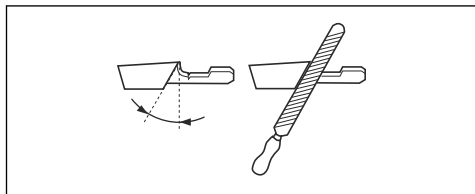

- Угол резания.

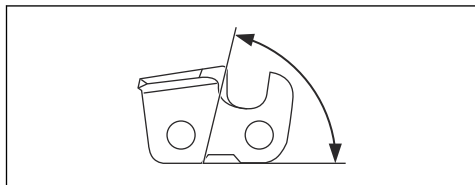

- Положение напильника.

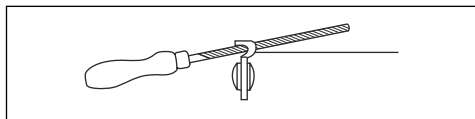

- Диаметр круглого напильника.

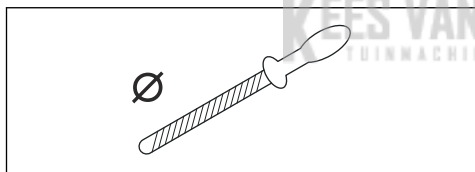

Без подходящего инструмента заточить цепь пилы очень сложно. Используйте шаблон для затачивания Husqvarna. Это поможет обеспечить максимальную эффективность резки и минимальный риск отдачи.



ПРЕДУПРЕЖДЕНИЕ: Сила отдачи значительно повышается при несоблюдении инструкций по заточке.

Примечание: Информацию по заточке цепи пилы см. в разделе *Заточка режущих звеньев на стр. 685.*

Заточка режущих звеньев

1. При заточке режущих зубцов используйте круглый напильник и шаблон для заточки.

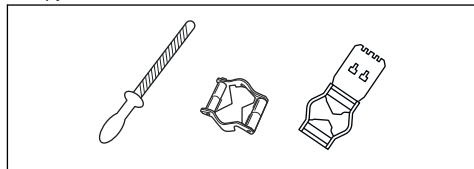

Примечание: Информацию о размере напильника и шаблоне для вашей цепи согласно рекомендации Husqvarna см. в разделе *Принадлежности на стр. 692.*

2. Правильно прикладывайте шаблон для затачивания к режущему звену. См. инструкции, идущие в комплекте с шаблоном для затачивания.
3. Переместите напильник с внутренней стороны режущего зубца наружу. Уменьшите давление на напильник при движении на себя.

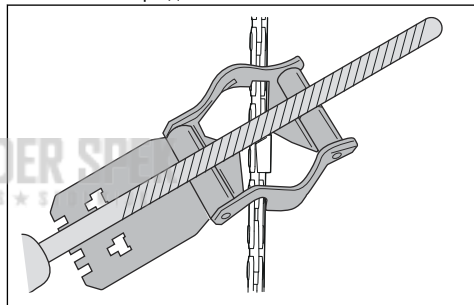

4. Снимите материал с одной стороны всех режущих зубьев.
5. Поверните изделие и удалите материал с другой стороны.
6. Убедитесь, что все режущие зубья имеют одинаковую длину.

Общая информация о настройке ограничителя глубины

После заточки режущих зубьев (A) регулировка ограничителя глубины (C) уменьшается. Для поддержания максимальной производительности при пилении необходимо удалить наполнитель из ограничителя глубины (B), чтобы достичь рекомендованной настройки ограничителя. Инструкции по регулировке настройки ограничителя

глубины для вашей цепи пилы см. в разделе *Технические данные на стр. 691.*

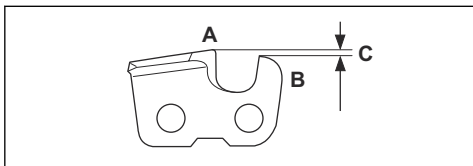

ПРЕДУПРЕЖДЕНИЕ:

Чрезмерно большая регулировка ограничителя глубины увеличивает риск отдачи цепи пилы!

Регулировка ограничителя глубины

Прежде чем отрегулировать настройку ограничителя глубины или заточить режущие звенья, см. инструкции в разделе *Общая информация о заточке режущих звеньев на стр. 684.* Мы рекомендуем регулировать настройку ограничителя глубины после каждой третьей операции заточки режущих зубьев.

Мы рекомендуем пользоваться нашим шаблоном для регулировки ограничителя глубины, чтобы обеспечить правильные глубину и угол.

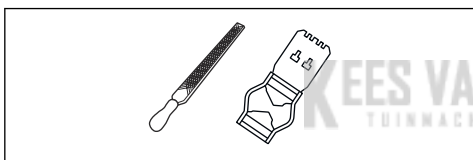

1. Используйте для регулировки ограничителя глубины плоский напильник и шаблон ограничителя глубины. Пользуйтесь только шаблоном для регулировки ограничителя глубины Husqvarna, чтобы обеспечить правильные глубину и угол.
2. Установите шаблон ограничителя глубины на цепь пилы.

Примечание:

См. дополнительную информацию о пользовании инструментом на упаковке инструмента.

3. С помощью плоского напильника снимите часть ограничителя глубины, которая выступает над шаблоном ограничителя глубины.

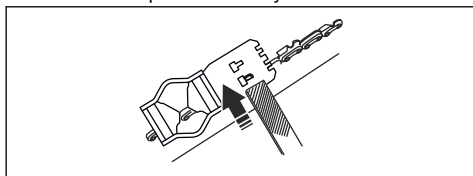

Регулировка натяжения цепи пилы



ПРЕДУПРЕЖДЕНИЕ:

Несоответствующее натяжение цепи пилы может привести к тому, что цепь выйдет из направляющей шины и приведет к тяжелой травме или смерти.

По мере использования пилы ее цепь растягивается. Важно на регулярной основе регулировать натяжение цепи пилы, чтобы оно оставалось правильным. Проверьте натяжение цепи пилы перед началом эксплуатации изделия. Как можно сильнее затяните цепь пилы, но при этом у вас должна быть возможность повернуть цепь пилы рукой.

Примечание:

Для новой цепи пилы предусмотрен период обкатки. В течение этого периода проверяйте натяжение чаще.

1. Поверните ручку блокировки против часовой стрелки, чтобы разблокировать регулятор натяжения цепи.

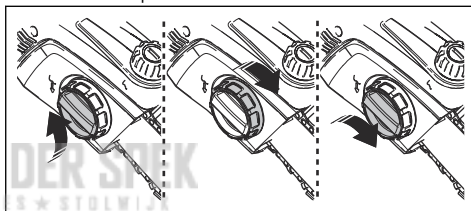

2. Поверните регулятор натяжения цепи по часовой стрелке, чтобы затянуть цепь пилы. Приложите максимальное усилие к цепи пилы. Цепь должна быть натянута относительно направляющей шины.
3. Убедитесь, что цепь пилы свободно протягивается рукой и не свисает с направляющей шины.

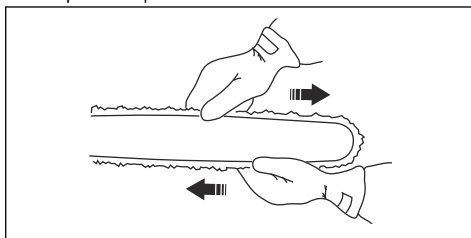

4. Поверните ручку блокировки по часовой стрелке, чтобы заблокировать регулятор натяжения цепи.

Смазка режущего оборудования



ПРЕДУПРЕЖДЕНИЕ:

Ненадлежащая смазка режущего оборудования может привести к

заклиниванию цепи, а также к тяжелым и даже смертельным травмам.



ПРЕДУПРЕЖДЕНИЕ:

Запрещается использовать отработанное масло! Отработанное масло опасно для людей, оборудования и окружающей среды.

Масло для смазки цепи пилы

- Используйте масло для смазки цепи с хорошей адгезией к цепи пилы. Масло для смазки цепи пилы должно сохранять вязкость при любых погодных условиях, например, при высоких температурах летом и низких температурах зимой.
- Используйте масло для смазки цепи Husqvarna с целью максимального увеличения срока службы цепи, а также минимизации вреда окружающей среде. Если масло для смазки цепи Husqvarna недоступно, используйте стандартное масло для смазки цепи пилы.
- В регионах, где масло, предназначенное для смазки цепи пилы, недоступно, используйте трансмиссионное масло EP 90.

Регулярно проверяйте уровень масла в масляном баке во избежание повреждения цепи пилы и направляющей шины.

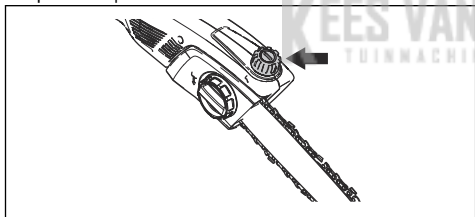

Заправка маслом

Залейте масло для смазки цепи пилы после 1 часа работы или после разрядки аккумулятора.

1. Откройте крышку масляного бака сверху режущей головки.
2. Залейте масло для смазки цепи пилы Husqvarna.
3. Установите крышку масляного бака.

Проверка смазки цепи пилы

1. Запустите изделие и дайте ему поработать со скоростью 3/4. Направьте наконечник направляющей шины на светлую поверхность на расстоянии прибл. 20 см (8 дюймов).
2. Через 1 минуту работы на поверхности появится масляная полоса.

3. Если через 1 минуту масляная полоса не появилась, очистите смазочный канал в направляющей шине. Очистите паз на кромке направляющей шины.
4. Запустите изделие и дайте ему поработать со скоростью 3/4. Направьте наконечник шины на светлую поверхность на расстоянии прибл. 20 см (8 дюймов).
5. Через 1 минуту работы на поверхности появится масляная полоса.
6. Если через 1 минуту масляная полоса не появилась, обратитесь к авторизованному дилеру.

Выполните проверку, если система смазки не действует

1. Убедитесь, что смазочный канал шины не засорен. При необходимости следует провести очистку.

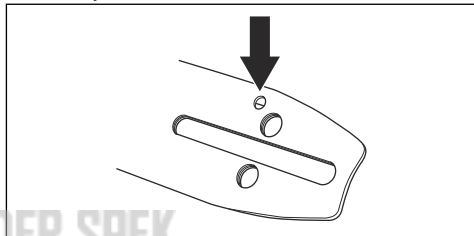

2. Убедитесь, что смазочный канал редуктора не засорен. При необходимости следует провести очистку.
3. Убедитесь, что ведомая звездочка шины свободно вращается. Если после проверки по всем указанным выше пунктам работа системы смазки не восстановилась, следует обратиться в сервисную мастерскую.

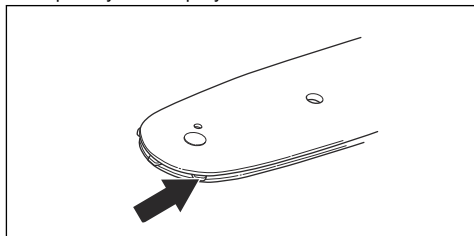

Проверка направляющей шины

1. Убедитесь, что смазочный канал не засорен. При необходимости очистите его.

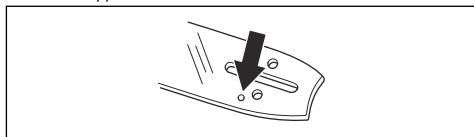

2. Проверьте наличие заусенцев на ребрах направляющей шины. С помощью напильника сточите все заусенцы.

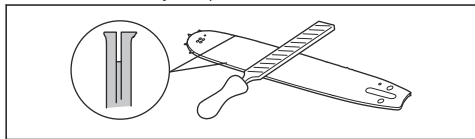

3. Очистите паз в направляющей шине.

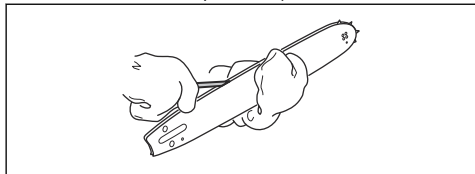

4. Проверьте паз в направляющей шине на износ. При необходимости замените направляющую шину.

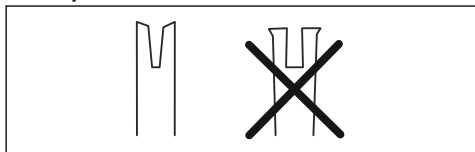

5. Проверьте конец шины на шероховатости и сильный износ.

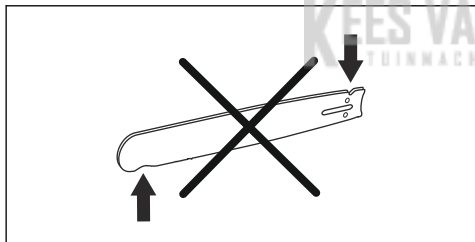

6. Убедитесь, что ведомая звездочка шины свободно вращается, а смазочное отверстие в ведомой звездочке не забито. При необходимости следует провести очистку и смазку.

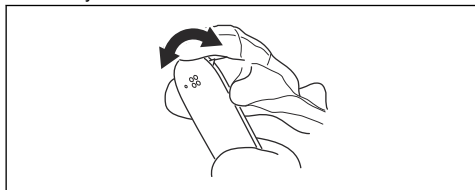

7. Чтобы продлить срок службы направляющей шины, ежедневно проворачивайте ее.

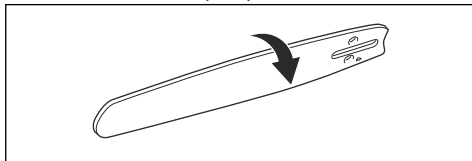

Очистка изделия, аккумулятора и зарядного устройства

1. После использования очистите изделие сухой тканью.
2. Очистите аккумулятор и зарядное устройство сухой тканью. Направляющие аккумулятора должны быть очищены от грязи.
3. Перед продолжением работы убедитесь, что клеммы аккумулятора и зарядного устройства не загрязнены.
4. Очистите участки вокруг крышки масляного бака щеткой.
5. Очистите внутреннюю поверхность защитной крышки щеткой.

Проверка аккумулятора и зарядного устройства

1. Проверьте аккумулятор на наличие повреждений, например, трещин.
2. Проверьте зарядное устройство на наличие повреждений, например, трещин.
3. Проверьте соединительный шнур зарядного устройства на наличие повреждений или трещин.

Поиск и устранение неисправностей

Кнопочная панель

Проблема	Возможные неисправности	Возможные варианты решения
Мигает зеленый светодиодный индикатор запуска.	Аккумулятор разряжен.	Зарядите аккумулятор.
Мигает красный светодиодный индикатор ошибки.	Перегрузка.	Режущее оборудование заблокировано. Отключите изделие. Снимите аккумулятор. Очистите режущее оборудование от посторонних материалов. Ослабьте цепь.
	Отклонение температуры.	Дайте изделию остыть.
	Переключатель и кнопка запуска нажаты одновременно.	Отпустите переключатель и нажмите кнопку запуска.
Изделие не запускается.	Разъемы аккумулятора загрязнены.	Очистите разъемы аккумулятора сжатым воздухом или мягкой щеткой.
Горит красный светодиодный индикатор ошибки.	Необходимо выполнить техническое обслуживание изделия.	Обратитесь к своему дилеру по обслуживанию.



Аккумулятор

Проблема	Возможные неисправности	Возможные варианты решения
Мигает зеленый светодиодный индикатор.	Аккумулятор разряжен.	Зарядите аккумулятор.
Мигает красный светодиодный индикатор ошибки.	Аккумулятор разряжен.	Зарядите аккумулятор.
	Отклонение температуры.	Используйте аккумулятор при температуре в диапазоне от -10°C (14°F) до 40°C (104°F).
	Перегрузка по напряжению.	Извлеките аккумулятор из зарядного устройства.
Горит красный светодиодный индикатор ошибки.	Слишком большая разница в напряжении ячеек (1 В).	Обратитесь к своему дилеру по обслуживанию.

Зарядное устройство

Проблема	Возможные неисправности	Возможные варианты решения
Мигает красный светодиод ошибки.	Отклонение температуры.	Используйте зарядное устройство при температуре в диапазоне от 5°C (41°F) до 40°C (104°F).

Проблема	Возможные неисправности	Возможные варианты решения
Горит красный светодиод ошибки.		Обратитесь к своему дилеру по обслуживанию.

Транспортировка и хранение

Транспортировка и хранение

- Входящие в комплект литий-ионные аккумуляторы соответствуют требованиям законодательства в отношении опасных товаров.
- Соблюдайте особые требования к упаковке и этикеткам для коммерческих перевозок, в том числе третьими лицами и экспедиторами.
- Перед отправкой/транспортировкой изделия обратитесь к человеку, прошедшему специальную подготовку по работе с опасными материалами. Соблюдайте все применимые государственные нормативы.
- При помещении аккумулятора в упаковку заклейте лентой открытые контакты. Плотно упакуйте аккумулятор для предотвращения его движения.
- Перед хранением или транспортировкой аккумулятор необходимо извлекать из изделия.
- Храните аккумулятор и зарядное устройство в сухом помещении, не подверженном воздействию влаги и низких температур.
- Не допускается хранение аккумулятора в местах, где возможно возникновение статического электричества. Нельзя хранить аккумулятор в металлической коробке.
- Храните аккумулятор при температуре в диапазоне 5-25 °C / 41-77 °F, вдали от прямых солнечных лучей.
- Храните зарядное устройство для аккумулятора при температуре в диапазоне 5-45 °C / 41-113 °F, вдали от прямых солнечных лучей.
- Используйте зарядное устройство только при температуре окружающей среды в диапазоне 5-40 °C / 41-104 °F.
- Перед помещением аккумулятора на длительное хранение зарядите его до 30-50%.
- Храните зарядное устройство в сухом закрытом помещении.
- Храните аккумулятор отдельно от зарядного устройства. Не позволяйте притрагиваться к

оборудованию детям и другим лицам, не имеющим соответствующего разрешения. Храните оборудование в месте, которое можно запретить.

- Перед помещением изделия на длительное хранение очистите его от загрязнений и проведите полное обслуживание.
- Во избежание травм или повреждений во время транспортировки и хранения изделия используйте транспортировочные щитки.
- Надежно закрепляйте изделие на время транспортировки.

Утилизация аккумулятора, зарядного устройства и изделия

Приведенный ниже символ указывает на то, что данное изделие не может быть утилизировано в качестве бытовых отходов. Изделие необходимо передать в пункт переработки электрического и электронного оборудования. Это поможет предотвратить отрицательное воздействие на окружающую среду и здоровье людей.

Для получения дополнительной информации обратитесь в местные органы власти, службу, занимающуюся переработкой бытовых отходов, либо к вашему дилеру.

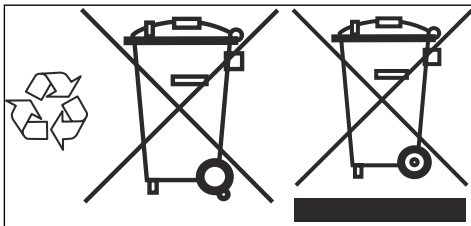

Примечание: Данный символ нанесен на само изделие или его упаковку.

Технические данные

Технические данные

	120ITK4-P
Электродвигатель	
Тип	PMDC 36V
Скорость цепи, м/сек	10
Характеристики	
Энергосберегающий режим	save
Масляный бак	
Емкость, л/см ³	0,07/70
Масса	
Без аккумулятора, кг/фунт	4,1/9,1
Излучение шума ⁷⁹	
Уровень мощности звука, измеренный, дБ(А)	93,79
Уровень мощности звука, гарантированный, L _{WA} дБ(А)	97
Уровни шума ⁸⁰	
Уровень звукового давления на уши оператора, эквивалентный, дБ (А)	80,6
Уровни вибрации ⁸¹	
Уровни вибрации на рукоятках, измерены согласно ISO 22867, м/с ²	
В сложенном состоянии, передняя/задняя рукоятка	0,793/0,676
В разложенном состоянии, передняя/задняя рукоятка	1,475/0,773

Используйте со своим изделием только оригинальный аккумулятор Husqvarna BLi.

Рекомендованные аккумуляторы

Аккумулятор	BLi10
Тип	Литий-ионный

⁷⁹ Излучение шума в окружающую среду измеряется как мощность звука (L_{WA}) согласно директиве ЕС 2000/14/ЕС. Разница между гарантированной и измеренной мощностью звука заключается в том, что гарантированная мощность звука включает результаты измерений как диапазон и их отклонение для изделий одной и той же модели согласно директиве 2000/14/ЕС.

⁸⁰ Эквивалент уровня шумового давления, согласно ISO 22868, вычисляется как взвешенная по времени сумма энергии для разных значений шумового давления при различных условиях работы. Типичный статистический разброс для эквивалентного шумового давления — это стандартное отклонение 3 дБ (А).

⁸¹ Указанные данные о среднем уровне вибраций имеют типичный статистический разброс (стандартное отклонение) 1,5 м/с².

Аккумулятор	BLi10
Емкость аккумулятора, А·ч	См. паспортную табличку аккумулятора
Номинальное напряжение, В	36
Масса, кг	0,8

Рекомендованные зарядные устройства

Зарядное устройство	QC 80
Входное напряжение, В	100-240
Частота, Гц	50-60
Мощность, Вт	80

Принадлежности

Комбинации направляющей шины и цепи пилы

Приводимые варианты сертифицированы по нормам CE.







Направляющая шина			Цепь пилы	
Длина, дюйм	Шаг, дюйм	Глубина ограничителя, мм	Тип	Длина, количество ведущих звеньев
10	1/4"	1,3	Husqvarna H00	58

Заточка цепи пилы и шаблон для заточки

С помощью рекомендованного шаблона для заточки обеспечьте правильные углы заточки. Мы советуем

всегда использовать рекомендованный шаблон для заточки для восстановления остроты цепи пилы.

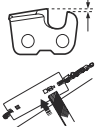
Если вы не знаете, какая цепь пилы установлена на вашем изделии, проконсультируйтесь со своим дилером по обслуживанию.

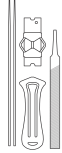
							
	мм/дюйм	1 5/8			мм/дюйм		
00	4,0 / 5/32	85°	30°	0°	0,65/0,025	5056981-03	5796536-01

Декларация соответствия ЕС

Декларация соответствия ЕС

Husqvarna AB, SE-561 82 Huskvarna, Швеция, тел.: +46-36-146500, настоящим заявляет, что штанговый секатор **Husqvarna 120ПТК4-Р** с серийными номерами от 2021 года и далее (год производства четко указан на паспортной табличке рядом с серийным номером) соответствует требованиям ДИРЕКТИВЫ СОВЕТА ЕС:

- от 17 мая 2006 года "о механическом оборудовании" **2006/42/ЕС**
- от 26 февраля 2014 года "об электромагнитной совместимости" **2014/30/EU**
- от 8 июня 2011 года "об ограничении по использованию опасных веществ" **2011/65/EU**.

Применяются следующие стандарты:

EN 62841-1:2015, EN ISO 11680-1:2011, EN ISO 12100:2010, EN 55014-1:2017+A11, EN 55014-2:2015, EN IEC 63000:2018.

Организацией TÜV Rheinland LGA Products GmbH, Tillystrasse 2, D-90431 Нюрнберг, Германия, 0197, был проведен добровольный типовой контроль ЕС в соответствии с директивой по оборудованию (2006/42/ЕС), статья 12, пункт 3b. Сертификату проведения типовых испытаний ЕС присвоен номер: **BM 50491650 0001**

Huskvarna, 2020-12-30

KEES VAN DER SPEK
TUINMACHINES * STOLWIJK



Пер Мартинссон (Pär Martinsson), директор Отдела разработок (уполномоченный представитель компании Husqvarna AB и ответственный за техническую документацию)

141400, Московская обл., Г. Химки, ул. Ленинградская, владение 39, строение 6, здание II этаж 4, помещение OB02_04, телефон горячей линии 8-800-200-1689

İçindekiler

Giriş.....	694	Sorun giderme.....	713
Güvenlik.....	696	Taşıma ve saklama.....	714
Montaj.....	704	Teknik veriler.....	715
Çalışma.....	705	Aksesuarlar.....	716
Bakım.....	707	AT Uyumluluk Bildirimi.....	718

Giriş

Ürün açıklaması

Husqvarna 120iTK4-P, akülü teleskopik uzun millî budama testeresisdir.

Kullanım sırasında güvenliğinizi ve verimliliği artırmak için sürekli olarak çalışmalar yapılmaktadır. Daha fazla bilgi için lütfen servis bayinizle görüşün.

Kullanım amacı

Ürünü dalları ve çalılıarı kesmek için kullanın. Ürünü başka işler için kullanmayın.

Ürüne genel bakış

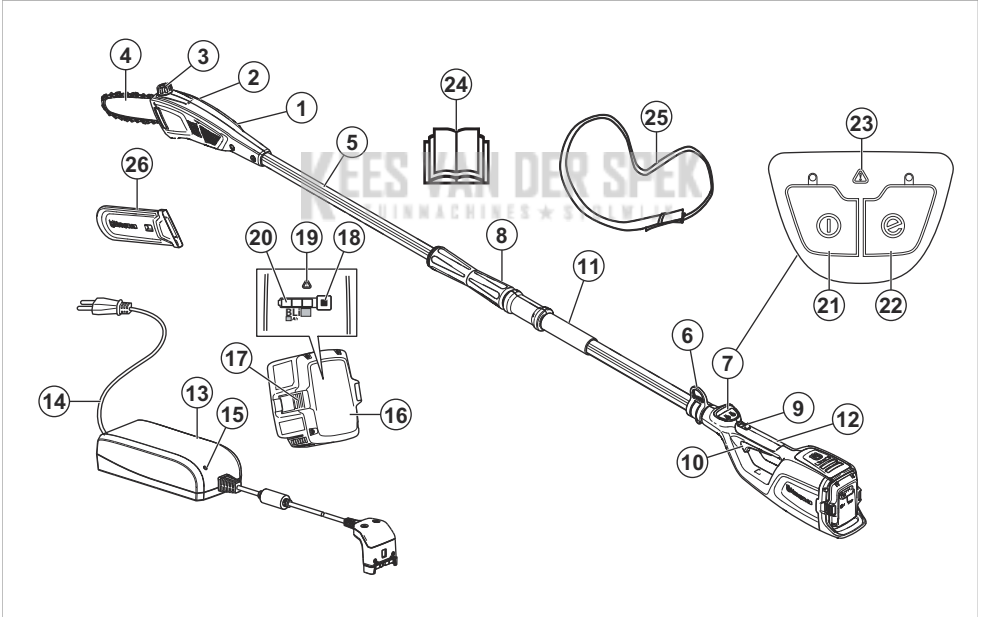

1. Testere başlığı
2. Zincir gerdirmе düğmesi
3. Zincir yağı deposu
4. Kılavuz
5. Mil
6. Kuşam askılık destek kancası
7. Tuş takımı
8. Teleskopik işlev
9. Güç tetiği kilidi
10. Güç tetiği
11. Ön tutma yeri
12. Arka tutma yeri
13. Akü Şarj Cihazı
14. Kordon
15. Güç/Uyarı LED'i
16. Akü
17. Akü çıkarma düğmeleri
18. Akü gösterge düğmesi

19. Uyarı LED'i
20. Akü gösterge LED'i
21. Çalıştırma/Durdurma düğmesi
22. SavE düğmesi
23. Uyarı LED'i
24. Kullanım kılavuzu
25. Taşıma askısı
26. Nakliye koruyucusu

Ürün üzerindeki semboller



UYARI! Bu ürün tehlikeli olabilir! Dikkatsiz veya hatalı kullanım operatörde veya diğerlerinde ciddi veya ölümcül yaralanmalara neden olabilir. Kullanım kılavuzunun içeriğini okumanız ve anlamanız son derece önemlidir. Lütfen kullanım kılavuzunu dikkatle okuyun ve ürünü kullanmadan önce talimatları andığınızdan emin olun.



Üzerinize nesne düşebilecek yerlerde koruyucu baret kullanın. Onaylanmış kulak koruma ekipmanı kullanın. Onaylı koruyucu gözlük kullanın.



Onaylı koruyucu eldiven kullanın.



Zincir yağı doldurma.



Ürün ya da ürünün ambalajı evsel atık değildir. Ürünü, elektrikli ve elektronik ekipmanlar için bir geri dönüşüm istasyonunda geri dönüştürün.



Ürün, geçerli AT direktiflerine uygundur.



Nominal voltaj, V



Yağmura maruz bırakmayın.



Ellerinizi bıçaktan uzak tutun (yalnızca uzun milli çit düzeltici için).



Teleskopik işlev.



Topuzu gevşetmek için sola, sıkmak için sağa çevirin.

KES VAN DER SPER
TUINMACHINES * STOLWIJK



Doğru akım.

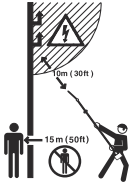

Bu ürün elektriğe karşı yalıtılmamıştır. Ürün, yüksek voltajlı güç hattına yaklaşırsa veya temas ederse ölüme ya da ciddi yaralanmaya yol açabilir. Elektrik, ark yaparak bir noktadan diğerine sıçrayabilir. Voltaj ne kadar yüksekse elektriğin sıçrama mesafesi de o kadar uzundur. Elektrik, özellikle ıslaksalar dallardan ve diğer nesnelere de geçebilir. Ürün ve yüksek voltajlı güç hatları ve/veya bunlara temas eden tüm nesnelere arasında en az 10 m mesafe bırakın. Bu güvenli mesafenin dahilinde çalışmanız gerekirse çalışmaya başlamadan önce daima ilgili elektrik şirketiyle irtibata geçerek gücünüzü kesildiğinden emin olmanız gerekir.

Ürün operatörü, çalışma sırasında insanların veya hayvanların kendisine 15 metreden fazla yaklaşmamasını sağlamalıdır.

yyyyywwxxxxx

Nominal değerler plakası, seri numarasını gösterir. **yyyy** üretim yılı, **hh** üretim haftası, **xxxxx** ise seri numarasıdır.

Not: Ürün üzerindeki diğer simgeler/etiketler belirli bölgelerin özel sertifikalandırma gereksinimleri ile ilgilidir.

Akü ve/veya akü şarj cihazı üzerindeki semboller



Bu ürünü, elektrikli ve elektronik ekipmanlar için bir geri dönüşüm istasyonunda geri dönüştürün. (Sadece Avrupa için geçerlidir)



Çift yalıtım.

Ürün sorumluluğu

Ürün sorumluluğu yasalarında belirttiği üzere;

- ürünün hatalı bir şekilde onarılması,
- ürünün, üretici tarafından onaylanmayan veya üreticiden alınmayan parçalarla tamir edilmesi,
- üründe, üreticiden alınmayan veya üretici tarafından onaylanmayan bir aksesuar bulunması,
- ve ürünün, onaylı bir servis merkezinde veya yetkili bir kurum tarafından tamir edilmemesi durumunda oluşabilecek hasarlardan sorumlu değiliz.



Arıza emniyetli dönüşürücü.



Akü şarj cihazını sadece kapalı mekanlarda kullanın ve saklayın.

Güvenlik

Güvenlik tanımları

Kılavuzdaki önemli kısımları vurgulamak için uyarılar ve notlar kullanılmıştır.



UYARI: Kılavuzdaki talimatlara uyulmadığı takdirde operatör veya çevredeki kişiler için ciddi yaralanma veya ölüm tehlikesi varsa kullanılır.



DİKKAT: Kılavuzdaki talimatlara uyulmadığı takdirde ürünün, diğer malzemelerin veya çevrenin zarar görme riski olduğunda kullanılır.

Not: Belirli bir durumda bilgi verilmesi gerektiğinde kullanılır.

Genel güvenlik talimatları



UYARI: Ürünü kullanmadan önce aşağıdaki uyarı talimatlarını okuyun.

- Ürününün kazara çalışmasını önlemek için aküyü çıkarın.
- Bu ürün, dikkatli olmamanız ya da ürünü doğru kullanmamanız halinde tehlikeli bir alettir. Bu ürün, operatör ya da başkaları açısından ciddi yaralanmalara veya ölüme neden olabilir.
- Orijinal özellikleri değiştirilmişse ürünü kullanmayın. Üreticinin onayı olmadan ürünün bir parçasını değiştirmeyin. Yalnızca üretici tarafından onaylanmış

parçaları kullanın. Hatalı bakım çalışmaları, yaralanma veya ölümle sonuçlanabilir.

- Kullanmadan önce ürünü kontrol edin. Bkz. *Ürünün üzerindeki güvenlik aletleri sayfa: 700* ve *Bakım sayfa: 707*. Arızalı ürünü kullanmayın. Bu kılavuzda belirtilen güvenlik kontrolleri, bakım ve servis talimatlarını uygulayın.
- Çocuklar, ürünle oynamadıklarından emin olmak için gözetim altında tutulmalıdır. Çocukların veya ürünün ve/veya akünün kullanımı konusunda eğitilmemiş diğer kişilerin ürünü kullanmasına veya üründe servis işlemleri yapmasına kesinlikle izin vermeyin. Ulusal yasalarda kullanıcı yaşı konusunda bir düzenleme olabilir.
- Çocukların veya yetkili olmayan kişilerin erişmesini önlemek için ürünü kilitle bir alanda tutun.
- Ürünü çocukların erişemeyeceği yerlerde saklayın.
- Üreticinin izni alınmadan ürün tasarımında hiçbir şekilde değişiklik yapılamaz. Her zaman orijinal aksesuarlar kullanın. Onaylanmayan değişiklikler ve/veya aksesuarlar, operatörler ve başka kişilerin ciddi şekilde yaralanmasına veya ölümüne yol açabilir.

Not: Kullanım, Ulusal veya Yerel yönetmelikler tarafından düzenlenebilir. Belirlenmiş yönetmeliklere uyun.

Genel elektrikli alet güvenlik uyarıları



UYARI: Tüm güvenlik uyarılarını ve talimatları okuyun. Uyarılar ve talimatların göz ardı edilmesi elektrik çarpmasına, yangına ve/veya ciddi yaralanmaya neden olabilir.

Not: Tüm uyarı ve talimatları ilerde başvurmak üzere saklayın. Uyarılardaki "elektrikli alet" ifadesi, şebeke akımıyla çalışan (kablolu) elektrikli aletinizi veya aküyle çalışan (kablesiz) elektrikli aletinizi belirtmektedir.

Çalışma alanı güvenliği

- **Çalışma alanını temiz ve iyi aydınlatılmış tutun.** Kalabalık veya karanlık alanlar kazalara neden olabilir.
- **Elektrikli aletleri yanıcı sıvıların, gazların veya tozların bulunduğu patlayıcı ortamlarda çalıştırmayın.** Elektrikli aletleri, toz veya gazı ateşleyebilecek kıvılcımlar çıkarır.
- **Elektrikli aletleri kullanırken çocukları ve yanınızdakileri uzakta tutun.** Dikkatinizin dağılması, kontrolü kaybetmenize neden olabilir.

Elektrik güvenliği

- **Elektrikli aletlerin fişleri prize uygun olmalıdır.** Hiçbir zaman fişler üzerinde herhangi bir değişiklik yapmayın. Topraklı elektrikli aletler ile herhangi bir adaptör fiş kullanmayın. Değiştirilmemiş fişler ve uygun prizler elektrik çarpması riskini azaltır.
- **Boru, radyatör, alan, soğutucu gibi topraklı yüzeylerle vücut temasından kaçının.** Vücudunuz topraklı ise elektrik çarpması riski artar.
- **Elektrikli aletleri yağmura veya ıslak koşullara maruz bırakmayın.** Elektrikli aletin içine giren su, elektrik çarpması riskini artırır.
- **Kabloyu kötü kullanmayın.** Kabloyu asla elektrikli aleti taşımak, çekmek veya fişini çıkarmak için kullanmayın. Kabloyu ısıdan, yağdan, keskin kenarlardan veya hareketli parçalardan uzakta tutun. Hasar görmüş veya dolaşmış kablolar elektrik çarpması riskini artırır.
- **Elektrikli aleti dış mekanda kullanırken, dış mekan kullanımını için uygun bir uzatma kablosu kullanın.** Dış mekan için uygun bir kordon kullanmak, elektrik çarpması riskini azaltır.
- **Elektrikli aleti mutlaka nemli bir ortamda çalıştırmamız gerekiyorsa toprak arızası devre kesicisi (GFCI) korumalı bir güç kaynağı kullanın.** GFCI kullanmak elektrik çarpması riskini azaltır.

Kişisel güvenlik

- **Tehlikeli Elektriksel güç hattının yakınında çalıştırmayın.** Ünite, yukarıdan geçen elektrik hatlarına temas edilmesinden kaynaklanacak elektrik şokuna karşı koruma sağlamak üzere tasarlanmamıştır. Elektrik hatlarıyla aranızdaki güvenli mesafe için yerel yönetmeliklere başvurun ve motorlu testere uzun millî budayıcıcı çalıştırmadan önce çalışma konumunuzun güvenli olduğundan emin olun.
- **Elektrikli aletleri kullanırken dikkatinizi yaptığınız işe verin ve sağduyulu olun.** Yorgunken veya uyuşturucu, alkol ya da ilaç etkisi altındayken elektrikli aletleri kullanmayın. Elektrikli alet

kullanırken bir anlık bir dikkatsizlik, ciddi yaralanmaya neden olabilir.

- **Kişisel koruyucu araçlar kullanın.** Daima koruyucu gözlük takın. Uygun durumlarda toz maskesi, kaymayan güvenli ayakkabıları, çelik başlık veya kulak koruma aygıtı gibi koruyucu ekipman kullanımı yaralanmaları azaltır.
- **Makinenin kendiliğinden çalışmasını önleyin.** Güç kaynağına ve/veya akü grubuna bağlamadan, aracı kaldırmadan veya taşımadan önce anahtarın KAPALI konumunda olduğundan emin olun. Elektrikli aletleri parmağınız çalıştırma düğmesindeyken taşımak veya açık elektrikli aletlere enerji vermek kazalara davetiye çıkarır.
- **Elektrikli aleti açmadan önce ayarlama anahtarlarını veya İngiliz anahtarlarını çıkarın.** Elektrikli aletin dönen kısmına takılı bırakılan İngiliz anahtarı veya anahtar yaralanmaya neden olabilir.
- **Makineyi kullanırken erişim alanınız dışındaki yerlere uzanmaya çalışmayın.** Her zaman yere sağlam basın ve dengeyi koruyun. Bu, elektrikli aletin beklenmedik durumlarda daha iyi kontrolünü sağlar.
- **Uygun giyinin.** Bol elbise veya takı giymeyin. Saçınızı, elbisinizi ve eldivenlerinizi hareketli parçalardan uzakta tutun. Bol elbiseler, takılar veya uzun saç hareketli parçalara takılabilir.
- **Cihazlar toz çekme ve toplama takımı bağlantısı ile geldiyse bunların bağlı olduğundan ve düzgün kullanıldığınından emin olun.** Toz toplama özelliği tozla ilgili tehlikeleri azaltabilir.
- **Aletleri sık kullanmanın verdiği aşinalıkla kendinizi rahat hissedip alet güvenli olduklarını görmezden gelmeyin.** Dikkatsizce gerçekleştirilen işlemler bir anda ciddi yaralanmalara neden olabilir.
- Elektrikli aletin kullanımı sırasında meydana gelen titreşim emisyonu, aletin kullanıldığı şekle bağlı olarak belirtilen toplam değerden farklılık gösterebilir. Operatörler, gerçek kullanım koşullarını ve ortamlarını dikkate alarak kendilerini koruyacak doğru önlemleri belirlemelidir (aletin kapalı kaldığı ve rölantide çalıştığı zamanlar gibi çalışma zamanlarıyla ilgili tüm hususlar dikkate alınmalıdır).

Elektrikli alet kullanımı ve bakımı

- **Elektrikli aleti zorlamayın.** Yapacağınız iş için uygun olan elektrikli aleti kullanın. Doğru elektrikli alet, tasarlandığı oranda işi daha iyi ve güvenli yapar.
- **Anahtar, elektrikli aleti açık kapatıyorsa elektrikli aleti kullanmayın.** Anahtar ile kontrol edilemeyen elektrikli aletler tehlikelidir ve onarılmalıdır.
- **Herhangi bir ayarlama yapmadan, aksesuar değiştirmeden veya elektrikli aletleri saklamadan önce elektrikli aletin güç kaynağı fişini çekin ve/veya akü grubunu çıkarın.** Bu tür önleyici güvenlik önlemleri, elektrikli aletin kazara çalıştırılma riskini azaltır.
- **Kullanılmayan elektrikli aletleri çocukların erişemeyeceği yerde saklayın ve elektrikli alete veya elektrikli aleti kullanmak üzere bu talimatlara yabancı**

olan kişilere izin vermeyin. Elektrikli aletler, eğitimsiz kullanıcıların elinde tehlikelidir.

- **Elektrikli aletlerin bakımını yapın. Hareketli parçaların yanlış konumlandırılması veya takılması, parçaların kırılması ve elektrikli aletin çalışmasını etkileyebilecek herhangi bir durum olup olmadığını kontrol edin. Hasarlı ise kullanmadan önce elektrikli aleti tamir ettirin.** Çoğu kaza yetersiz bakım yapılmış elektrikli aletlerden kaynaklanmaktadır.
- **Kesme araçlarını keskin ve temiz tutun.** Bakımı düzgün yapılmış, kesen tarafları yeterli keskinlikte olan kesme araçlarının takılma ihtimali daha az olup kontrol etmesi daha kolaydır.
- **Elektrikli alet, aksesuarlar, araç parçaları vb. bileşenleri, çalışma koşullarını ve yapılacak işi göz önünde tutarak bu talimatlara uygun şekilde kullanın.** Elektrikli aletin düşünülen amaçlar dışında kullanılması tehlikeli bir duruma yol açabilir.
- **Tutma yerlerini ve kavrama yüzeylerini kuru, temiz, gres ve yağdan arındırılmış halde tutun.** Kaygan tutma yerleri ve kavrama yüzeyleri beklenmedik durumlarda aletin güvenli bir şekilde kullanılmasına ve kontrol edilmesine izin vermez.

Akülü alet kullanımını ve bakımı

- **Sadece üreticinin belirttiği şarj aletiyle şarj edin.** Bir akü grubu için uygun olan bir şarj aleti başka bir akü grubuyla kullanıldığında yangın riski doğurabilir.
- **Sadece özel geliştirilmiş akü paketlerine sahip elektrikli aletleri kullanın.** Farklı türde akü gruplarının kullanılması yangın ve yaralanma riski doğurabilir.
- **Akü grubu kullanımında değilken ataç, bozuk para, anahtar, çivi, vida veya diğer küçük metal cisimler gibi bir ucun başka bir uca bağlanmasına neden olabilecek cisimlerden uzak tutun.** Akü uçlarının kısa devre yapması vücudun yanmasına veya yangına neden olabilir.
- **Zorlayıcı koşullarda aküden elektrolit sızabilir; dokunmayın. Kazayla temas ederseniz bol suyla yıkayın. Sıvı göze temas ederse ayrıca doktora başvurun.** Aküden sızan sıvı cildin tahriş olmasına veya yanıklara neden olabilir.
- **Hasarlı veya değiştirilmiş bir akü grubu veya alet kullanmayın.** Hasarlı veya üzerinde değişiklik yapılmış aküler yangın, patlama ya da yaralanma riski ile sonuçlanabilecek beklenmedik davranışlar sergileyebilir.
- **Akü grubunu veya aleti ateşe veya aşırı sıcaklığa maruz bırakmayın.** Bunların ateşe veya 130°C/265°F üzeri sıcaklığa maruz kalması patlamaya neden olabilir.
- **Tüm şarj etme talimatlarına uyun ve akü grubunu ya da aleti talimatlarda belirtilen sıcaklık aralığı dışında şarj etmeyin.** Belirtilen sıcaklık aralığının dışında veya hatalı olarak yapılan şarj işlemleri, aküye zarar verebilir ve yangın riskini artırabilir.

Servis

- Elektrikli aletinizin yalnızca aynı yedek parçalar kullanan uzman bir tamirci tarafından onarılmasını

sağlayın. Bu, elektrikli aletin güvenliğinin sağlanması için gereklidir.

- **Hasarlı akü gruplarına asla servis işlemi uygulamayın.** Akü gruplarının servis işlemleri yalnızca üretici veya yetkili servis sağlayıcıları tarafından gerçekleştirilmelidir.

Uzun milli budayıcı güvenlik uyarıları - kişisel güvenlik

- **Uzun milli budayıcıyı kullanırken tüm uzuvlarınızı testere zincirinden uzak tutun. Uzun milli budayıcıyı çalıştırmadan önce, testere zincirinin hiçbir şeye temas etmediğinden emin olun.** Uzun milli budayıcı çalışırken bir anlık dalgınlık vücudunuzun ya da kıyafetlerinizin testere zincirine sıkışmasına neden olabilir.
- **Uzun milli budayıcıyı daima sağ elinizle arka tutma kolundan, sol elinizle de ön tutma yerinden sıkıca tutun.** Farklı bir el kombinasyonuyla testereyi tutarsanız kişisel yaralanma riski doğar; bunu asla yapmayın.
- **Motorlu testere kendi kablosuyla ya da başka kablolarla temas edebileceğinden uzun milli budayıcıyı yalnızca izoleli tutma yüzeyinden tutun.** Testere zincirlerinin, içinden "elektrik geçen" bir kabloya temas etmesi uzun milli budayıcının metal parçalarına "elektrik yüklenmesine" ve operatöre elektrik çarpmasına neden olabilir.
- **Koruyucu gözlük takın. Kulak, baş, eller, bacaklar ve ayaklar için ilave koruyucu ekipman takmanız önerilir.** Yeterli koruyucu ekipman, sıçrayan cisimlerden veya testere zincirine kazayla temas etmekten kaynaklanabilecek yaralanma riskini azaltır.
- **Testereyi ağaçta, merdiven üzerinde, çatıdan veya herhangi bir dengesiz destek üzerinde kullanmayın.** Testerenin bu şekilde kullanılması ciddi yaralanmaya neden olabilir.
- **Testereyi yalnızca sağlam, sabit ve düz bir zeminde ayakta durur konumdayken ve ayaklarınız sabit haldeyken kullanın.** Kaygan veya dengesiz yüzeyler dengeyi veya uzun milli budayıcının hakimiyetini kaybetmenize neden olabilir.
- **Gergin duran bir ağaç dalını keserken, dalın aniden sıçramasına/fırlamasına karşı dikkatli olun.** Ağaç liflerindeki gerilim boşaldığı anda, yay gibi gerilmiş ağaç dalı operatöre çarpabilir ve/veya uzun milli budayıcının kontrolden çıkmasına neden olabilir.
- **Fundalıkları veya fidanları keserken son derece dikkatli olun.** İnce parçalar uzun milli budayıcıya takılıp size doğru fırlayabilir ya da dengeyi kaybetmenize neden olabilir.
- **Yağlama, zincir gerdirme ve kılavuz ve zincirin değiştirilmesi için talimatları uygulayın.** Hatalı gerdirilmiş veya yağlanmış bir zincir kopabilir veya geri tepme riskini artırabilir.
- **Uzun milli budayıcıyı ön tutma yeri kapalı halde ve vücudunuzdan uzak tutarak taşıyın.** Uzun milli budayıcıyı taşıırken ya da depolarken kılavuz kapağını mutlaka takın. Uzun milli budayıcının doğru

- şekilde kullanılması, hareket halindeki testere zincirine kazara temas etme riskini azaltacaktır.
- **Sadece ahşabı kesin. Uzun milli budayıcıyı tasarlanan kullanım amacı dışında kullanmayın. Örneğin uzun milli budayıcıyı metal, plastik, taş duvar veya ahşap olmayan yapı malzemelerini kesmek için kullanmayın.** Uzun milli budayıcının tasarlandığı işler dışında kullanılması, tehlikeli durumlara neden olabilir.
- **Testere saplarını kuru, temiz, gres ve yağdan arındırılmış halde tutun.** Gresli veya yağlı saplar elinizin kaymasına ve testere hakimiyetini kaybetmenize neden olabilir.
- **Risikleri ve bunlardan nasıl sakınacağınıza anlayana kadar bir ağacı devirme girişiminde bulunmayın.** Bir ağacı devirirken operatör veya yanındakiler ciddi şekilde yaralanabilir.
- **Bu uzun milli budayıcı ağaç devirmek için tasarlanmamıştır.** Uzun milli budayıcının tasarlanandan farklı işler için kullanılması operatör veya yanındakilerin ciddi şekilde yaralanmasına neden olabilir.
- İlk kez kullananların kütükleri bir testere tezgahı veya beşiği üzerinde keserek alıştırma yapmalarını önemle tavsiye ederiz.

Geri tepmenin nedenleri ve operatörün yapabilecekleri

Kılavuzun burnu veya ucu bir cisme değdiği zaman ya da kesim sırasında ağaç uzun milli budayıcıyı sıkıştırır geri tepme meydana gelebilir. Bazı durumlarda, uç kısımdan sağlanan temas aniden geri tepmeye ve kılavuzun operatöre doğru yukarı/geri hareket etmesine neden olabilir. Uzun milli budayıcının kılavuzun üst kısmına doğru sıkışması kılavuzun hızla operatöre doğru hareket etmesine neden olabilir. Bu tip anlık durumlar uzun milli budayıcının hakimiyetini kaybetmenize neden olarak ciddi yaralanmaya sebebiyet verebilir. Sadece uzun milli budayıcınızda bulunan güvenlik araçlarına güvenmeyin. Uzun milli budayıcı kullanıcısı olarak, kesim işlerinde kazaların ve yaralanmanın önlenmesine yönelik tedbirler almak sizin sorumluluğunuzdadır. Geri tepme, uzun milli budayıcının hatalı kullanılmasından ve/veya hatalı çalışma prosedürlerinden/koşullarından kaynaklanır ve aşağıda belirtilen uygun önlemlerin alınması suretiyle önenebilir:

- **Uzun milli budayıcının tutma yerlerini iki elinizden pamaklarıyla sıkı şekilde kavrayarak tutun ve vücudunuz ile kolunuzu olası geri tepme kuvvetlerine mukavemet edebilecek şekilde konumlandırın.** Geri tepme kuvvetleri, gerekli tedbirler alınırsa operatör tarafından kontrol altına alınabilir. Uzun milli budayıcıyı elinizden bırakmayın.
- **Asla omuz yüksekliğinin üzerinde bir yükseklikte kesme işlemleri yapmayın.** Bu sayede, istenmeyen uç teması önenebilir ve beklenmedik durumlarda uzun milli budayıcı daha iyi kontrol edilebilir.
- **Sadece üretici tarafından belirtilen yedek kılavuzları ve uzun milli budayıcıları kullanın.** Yanlış yedek kılavuzların ve uzun milli budayıcıların kullanılması

zincirin kopmasına ve/veya geri tepmeye neden olabilir.

- **Üreticinin uzun milli budayıcı için bileyleme ve bakım talimatlarını uygulayın.** Derinlik ölçüğü yüksekliğini azaltmak daha fazla geri tepmeye neden olabilir.

Genel uzun milli budayıcı güvenlik uyarıları

Sıkışmış malzemeyi temizlerken ve uzun milli budayıcıyı depolarken ya da budayıcıda servis işlemi yaparken tüm talimatlara uyun. Anahtarını kapalı ve akü grubunun çıkarılmış olduğundan emin olun. Sıkışmış malzemeyi temizlerken veya servis işlemleri yaparken uzun milli budayıcının beklenmedik şekilde çalışması ciddi yaralanmalara neden olabilir.

Kişisel koruyucu ekipman



UYARI: Ürünü kullanmadan önce aşağıdaki uyarı talimatlarını okuyun.

- Ürünü kullanırken daima onaylı kişisel koruyucu ekipmanları kullanın. Kişisel koruyucu ekipmanlar yaralanma riskini tamamen engelleyemez ancak bir kaza durumunda yaralanmanın derecesini azaltır. Bayinizin doğru ekipmanı seçmenize yardımcı olmasını sağlayın.
- Üzerinize nesne düşme riski varsa bir baret kullanın.

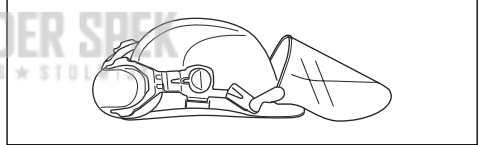

- Onaylanmış kulak koruma ekipmanı kullanın.

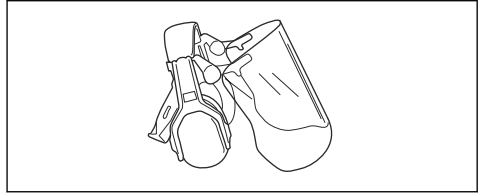

- Onaylı koruyucu gözlük kullanın. Vizör kullanıyorsanız onaylı koruma gözlüğü de kullanmanız gerekir. Onaylı koruma gözlüğü ABD'de ANSI Z87.1 veya AB ülkelerinde EN 166 standardıyla uyumlu olmalıdır.

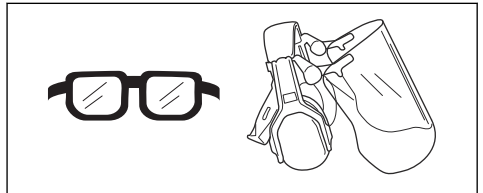

- Kesme donanımını takma, kontrol etme veya temizleme gibi eldiven gerektiren durumlarda eldiven kullanın.

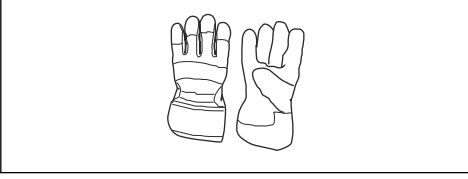

- Kaymaz tabanlı koruyucu botlar veya ayakkabılar giyin.



- Testere korumalı pantolon kullanın.
- Sağlam kumaştan yapılmış kıyafetler kullanın. Daima kalın ve uzun pantolonlarla uzun kollu kıyafetler kullanın. Çalılara ve dallara takılabilecek bol kıyafetler kullanmayın. Takı takmayın; şort, açık ayakkabı giymeyin veya çıplak ayakla dolaşmayın. Saçınızı güvenli bir şekilde omuz hizasının üzerinde toplayın.
- İlk yardım ekipmanını yakında bulundurun.

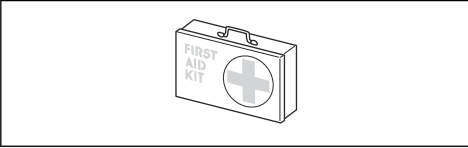

Ürünün üzerindeki güvenlik aletleri



UYARI: Ürünü kullanmadan önce aşağıdaki uyarı talimatlarını okuyun.

Bu bölümde ürünün güvenlik özellikleri, amacı ve ürünün düzgün çalışması için bakım ve kontrollerin nasıl yürütülmesi gerektiği açıklanmaktadır. Bu parçaların ürününüzün neresinde bulunduğunu görmek için *Ürüne genel bakış sayfa: 694* başlığı altındaki talimatları okuyun.

Bakım doğru olarak yapılmazsa ve servis ve/veya onarım işlemleri profesyonel olarak uygulanmazsa ürünün kullanım ömrü azalabilir ve kaza riski artabilir. Daha fazla bilgiye ihtiyacınız olursa lütfen en yakın servis bayisiyle iletişime geçin.



UYARI: Güvenlik bileşenleri kusurlu olan bir ürünü asla kullanmayın. Ürünün güvenlik donanımı bu bölümde açıklandığı gibi kontrol edilmeli ve bakıma alınmalıdır. Ürününüz bu kontrollerden herhangi birini geçemezse onarım için servis nokتانızla iletişime geçin.



DİKKAT: Makinenin servis ve tamir işlemlerinin tümü özel eğitim gerektirir. Bu durum özellikle makinenin güvenlik donanımı için geçerlidir. Eğer makineniz aşağıda açıklanan kontrollerden herhangi birinde arıza verirse servis nokتانızla iletişime geçin. Herhangi bir ürünümüzü satın aldığınızda profesyonel tamir ve servis hizmetlerinin mevcut bulunduğunu garanti etmekteyiz. Makinenizi satan bayii yetkili satıcı değilse size en yakın servis nokتانının adresini sorun.

Tuş takımını kontrol etme

1. Çalıştırma/durdurma düğmesini (A) basılı tutun.

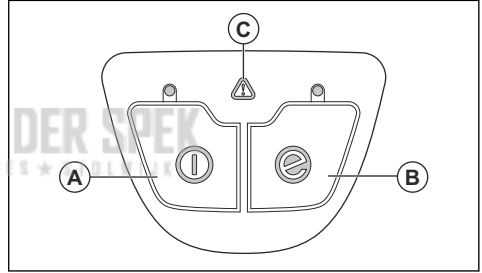

- a) LED yandığında ürün açılır.
 - b) LED söndüğünde ürün kapanır.
2. SavE düğmesinin (B) işlevi için bkz. *SavE işlevinin başlatılması sayfa: 706*.
 3. Uyarı göstergesi (C) yanıyor veya yanıp sönüyorsa *Sorun giderme sayfa: 713* bölümüne başvurun.

Güç tetiği kilidini kontrol etme

Güç tetiği kilidi, kazara çalıştırılmayı önler. Tutma yerini bıraktığınızda güç tetiği ve güç tetiği kilidi geri hareket ederek ilk konumlarına geri döner.

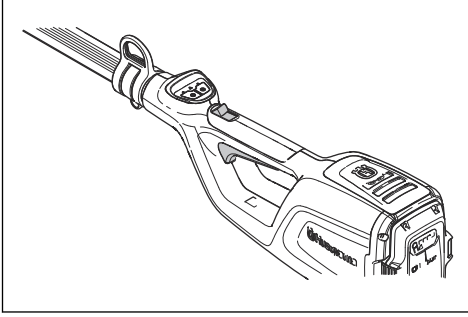

1. Kilit ilk konumundayken güç tetiğinin kilitli olduğundan emin olun.

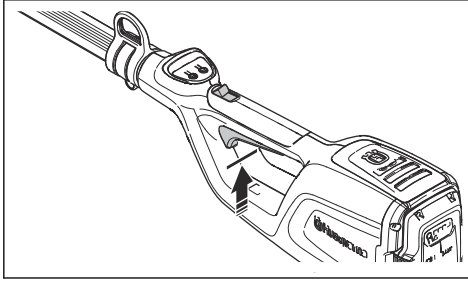

2. Kilidi çekip bırakın ve kilidin ilk konumuna geri döndüğünden emin olun.

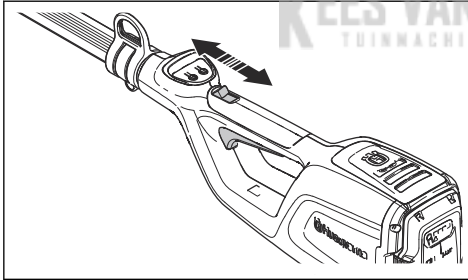

3. Güç tetiğinin ve kilidin serbestçe hareket ettiğinden ve geri dönüş yayının düzgün çalıştığından emin olun.

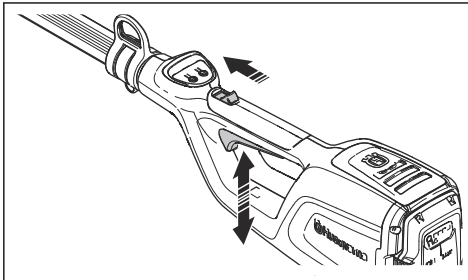

4. Ürünü çalıştırın; bkz. *Ürünü çalıştırma sayfa: 706.*

5. Tam hız uygulayın.
6. Güç tetiğini serbest bırakın ve kesme donanımının tamamen durduğundan emin olun.

Kesme donanımı için güvenlik talimatları



UYARI: Ürünü kullanmadan önce aşağıdaki uyarı talimatlarını okuyun.

- Sadece onaylı kılavuz/testere zinciri kombinasyonlarını ve eğeleme ekipmanını kullanın. Talimatlar için bkz. *Bakım sayfa: 707.*
- Testere zincirini kullanırken veya üzerinde bakım yaparken koruyucu eldivenler takın. Hareket etmeyen bir testere zinciri yaralanmalara da yol açabilir.
- Kesme dişlerinin her zaman doğru bir şekilde bilelenmiş olmasını sağlayın. Talimatlara uyun ve önerilen eğe masterını kullanın. Hasarlı ya da yanlış bilelenmiş testere zinciri kaza riskini artırır.

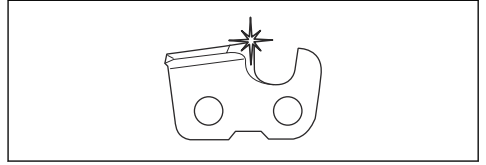

- Doğru derinlik ölçüğü ayarını koruyun. Talimatlara uyun ve önerilen derinlik ölçüğü ayarını kullanın. Derinlik ölçüğü ayarının çok fazla olması geri tepme riskini artırır.

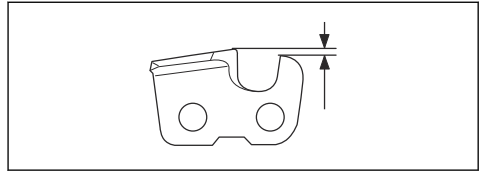

- Testere zincirinin doğru gerginlikte olduğundan emin olun. Testere zinciri kılavuza doğru sıkıştırılmamışsa yerinden çıkabilir. Yanlış testere zinciri gerginliği kılavuzdaki, testere zincirindeki ve zincir tahrik dişlisindeki aşınmayı artırır. Bkz. *Aksesuarlar sayfa: 716.*

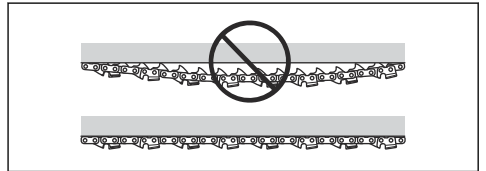

- Kesme donanımlarının bakımlarını düzenli olarak yapın ve bu ekipmanları doğru şekilde yağlayın.

Testere zinciri yanlış yağlırsa testere zincirindeki ve zincir tahrik dişlisindeki aşınma riski artar.

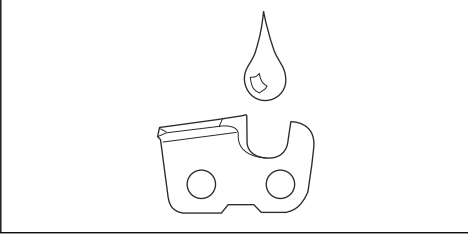

Kullanım için güvenlik talimatları



UYARI: Ürünü kullanmadan önce aşağıdaki uyarı talimatlarını okuyun ve bunlara uyun.

- Çalışırken hiçbir insan veya hayvanın 15 metreden (50 ft) fazla yaklaşmadığından emin olun. Aynı alanda birkaç operatör çalışırken güvenli mesafe en az 15 m olmalıdır. Aksi takdirde ciddi yaralanma riski vardır. Herhangi biri yaklaşırsa ürünü derhal durdurun. Güvenlik bölgesi içinde kimsenin bulunmadığından emin olmak için arkanızı kontrol etmeden ürünü asla sallamayın.
- Ürünü yoğun sis, sağanak yağmur, kuvvetli rüzgar, şiddetli soğuk vb. olumsuz hava koşullarında asla kullanmayın. Aşırı sıcak hava, ürünün aşırı ısınmasına neden olabilir. Kötü hava koşullarında çalışmak yorucudur ve buzluk zemin, öngörülemeden devrilmeye yönü vb. ek riskler doğurur.
- Çocukların ürünü kullanmasına veya yakınında bulunmasına izin vermeyin. Ürünün çalıştırılması kolay olduğu için çocuklar, tam gözetim altında tutulmadıklarında makineyi çalıştırabilirler. Bu da ciddi yaralanma riski doğurur. Ürün, yakın gözetim altında olmadığı anda akü ile bağlantısı kesilmelidir.
- İnsanların, hayvanların veya diğer nesnelere ürün kontrolünüzü etkilemeyeceğinden veya bunların kesme donanımıyla ya da kesme donanımının fırlattığı sabit olmayan nesnelere temas etmeyeceğinden emin olun.
- Kulak koruma ekipmanı taktığınızda uyarı sinyallerine veya bağırma seslerine karşı dikkatli olun. Ürün durur durmaz kulak koruma ekipmanınızı mutlaka çıkarın.
- Titreşime aşırı ölçüde maruz kalmak, dolaşım bozukluğu olan kişilerde dolaşım veya sinir sistemi hasarına yol açabilir. Titreşime aşırı maruz kalma belirtileri yaşıyorsanız doktorunuzla konuşun. Bu belirtilerden bazıları uyuşma, his kaybı, karıncalanma, iğnelenme, acı, güç kaybı, cilt renginde veya durumunda değişikliklerdir. Bu belirtiler çoğunlukla parmaklarda, ellerde veya bileklerde ortaya çıkar.

- Kesme donanımını onaylanmış bir siperlik olmadan hiçbir zaman kullanmayın. Hatalı veya arızalı bir koruyucu takılması ciddi yaralanmaya neden olabilir.
- Ürün üzerinde herhangi bir çalışma yapmadan önce her zaman ürünü durdurun, aküyü çıkarın ve kesme donanımının tamamen durduğundan emin olun. Bileyleme talimatlarına uyulmaması geri tepme riskini önemli oranda artırır.
- Nasıl devam etmeniz gerektiği konusunda emin olmadığınız bir durumla karşılaşırsanız bir uzmana danışmalısınız. Bayiniz veya servis atölyenize iletişime geçin. Yapabileceğinizin ötesinde olduğunu düşündüğünüz hiçbir çalışmayı yapmayın.
- Yapabileceğinizin ötesinde olduğunu düşündüğünüz hiçbir çalışmayı yapmayın.
- Ürünü hiçbir zaman yorgunken; alkol, uyuşturucu veya ilaç gibi görüştünüzü, dikkatinizi ya da doğru düşünmenizi etkileyebilecek bir maddenin etkisi altındayken kullanmayın.
- Kılavuzun ucu sabit bir cisme temas ettiği zaman ürün şiddetle yana fırlatılabilir. Buna geri tepme denir. Geri tepme, ürünü/operatörü herhangi bir yöne doğru itmeye ve muhtemelen ürünün kontrolünün kaybedilmesine yetecek kadar şiddetli olabilir. Kılavuz ucuya kesmekten kaçının.
- Bir kaza durumunda yardım istemeyecek durumdaysanız ürünü kullanmayın.
- Dengenizi koruyun ve yere sağlam basın. Güvenli bir şekilde hareket edebildiğinizden ve ayakta durabildiğinizden emin olun. Ani hareket etmeniz gerekebileceğini göz önünde bulundurarak çevrenizdeki olası engelleri (kökler, taşlar, dallar, hendekler vs.) kontrol edin. Eğimli yüzeyde çalışırken çok dikkatli olun.
- Çalışma alanını daima inceleyin. Taş, kırık cam, çivi, çelik tel, ip vb. fırlatabilecek veya kesme donanımına dolaşabilecek tüm sabit olmayan nesnelere kaldrın.
- Gerilim altındaki bir ağacı keserken çok dikkatli olun. Gerilim altındaki bir ağaç kesildikten önce veya sonra normal konumuna geri fırlayabilir. Kendinizi yanlış konumlandırırsanız veya kesimi yanlış yerden yaparsanız ağaç size ya da ürüne çarpabilir ve kontrolü kaybetmenizden neden olabilir. Her iki durum da ciddi kişisel yaralanmalara yol açabilir.
- Dengenizi koruyun ve yere sağlam basın.
- Ürünün ağırlığını desteklemek ve kullanımını kolaylaştırmak için kuşam askılığı kullanın.
- Ürünü daima iki elinizle tutun. Ürünü vücudunuzun sağ tarafında tutun.

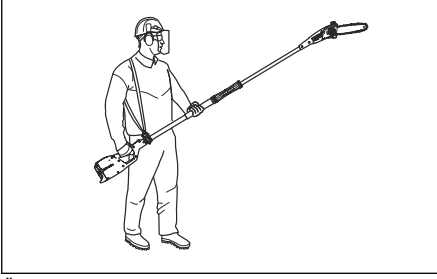

- Ürünü başka bir alana taşımadan önce durdurun. Ürünü herhangi bir mesafede taşımadan veya nakletmeden önce nakliye siperliğini takın.
- Görüş alanınızda değilken ürünü çalışır halde asla yere koymayın.
- Ürün, -10°C altındaki sıcaklıklarda çalıştırılırsa ürün ve akünün çalıştırılmadan önce en az 24 saat boyunca sıcak bir ortamda saklanması gerekir.
- Asla kesilmekte olan bir dalın altında durmayın. Bu ciddi veya ölümcül yaralanmaya bile neden olabilir.
- Yukarıdan geçen güç hatlarının bulunduğu bölgede çalışmak için uygun güvenlik yönetmeliklerine uyun.
- Bu ürün elektriğe karşı yalıtılmamıştır. Ürün, yüksek voltajlı güç hattına yaklaşırsa veya temas ederse ölüme ya da ciddi fiziksel yaralanmaya yol açabilir. Elektrik, ark yaparak bir noktadan diğerine sıçrayabilir. Voltaj ne kadar yüksekse elektriğin sıçrama mesafesi de o kadar uzundur. Elektrik, özellikle ıslaksalar dallardan ve diğer nesnelere geçebilir. Ürün ve yüksek voltajlı güç hatları ve/veya bunlara temas eden nesnelere arasında en az 10 m mesafe bırakın. Bu güvenli mesafenin dahilinde çalışmanız gerekirse çalışmaya başlamadan önce daima ilgili elektrik şirketiyle irtibata geçerek gücün kesildiğinden emin olmanız gerekir.
- Hatalı bir kesme donanımı kaza riskini artırabilir.

Akü güvenliği



UYARI: Ürünü kullanmadan önce aşağıdaki uyarı talimatlarını okuyun.

- BLi10 akü kullanmanız önerilir. Piller yazılım şifresine sahiptir.
- İlgili BLi10 ürünleri için güç kaynağı olarak yalnızca şarj edilebilir Husqvarna aküsünü kullanın. Yaralanmayı önlemek için aküyü başka cihazların güç kaynağı olarak kullanmayın.
- Elektrik çarpması riski. Akü terminallerini anahtarlara, vidalara veya diğer metallere bağlamayın. Bu, aküde kısa devreye neden olabilir.
- Şarj edilebilir olmayan aküleri kullanmayın.
- Akünün hava deliklerine herhangi bir nesne koymayın.

- Aküyü doğrudan güneş ışığından, ısı kaynaklarından veya açık alevden uzak tutun. Akü yanıklara ve/veya kimyasal yanıklara neden olabilir.
- Aküyü yağmurdan ve ıslak koşullardan uzak tutun.
- Aküyü mikrodalgalardan ve yüksek basınçtan uzak tutun.
- Aküyü parçalarına ayırmaya veya kırmaya çalışmayın.
- Akü asidinin cildinize temas etmesine izin vermeyin. Akü asidi ciltte yaralanmaya, aşınmaya ve yanıklara neden olabilir. Akü asidi gözünüze kaçarsa ovmayın ancak gözlerinizi suyla en az 15 dakika yıkayın. Akü asidi cildinize temas ederse cildinizi bol miktarda su ve sabunla yıkamanız gerekir. Tıbbi yardım alın.
- Aküyü -10°C (14°F) ile 40°C (104°F) arasındaki sıcaklıklarda kullanın.
- Aküyü veya akü şarj cihazını suyla temizlemeyin. Bkz. *Ürünü, aküyü ve akü şarj cihazını temizleme sayfa: 713*.
- Hatalı veya hasarlı aküleri kullanmayın.
- Aküleri çivi, vida veya mücevherat gibi metal nesnelere uzak bir yerde saklayın.
- Aküyü çocuklardan uzakta tutun.

Akü şarj cihazı güvenliği



UYARI: Ürünü kullanmadan önce aşağıdaki uyarı talimatlarını okuyun.

- Güvenlik talimatlarına uyulmaması durumunda elektrik çarpması veya kısa devre riski vardır.
- Ürününüz için verileden başka akü şarj cihazı kullanmayın. BLi10 aküyü şarj ederken QC80 şarj cihazını kullanmanız önerilir.
- Akü şarj cihazını parçalarına ayırmaya çalışmayın.
- Hatalı veya hasarlı akü şarj cihazlarını kullanmayın.
- Akü şarj cihazını güç kablosundan tutup kaldırmayın. Akü şarj cihazını elektrik prizinden çıkarmak için fişi çekin. Güç kablosunu çekmeyin.
- Tüm kabloları ve uzatma kablolarını sudan, yağdan ve keskin köşelerden uzakta tutun. Kablonun kapı, çit veya benzeri gibi yerlere takılmadığından emin olun.
- Akü şarj cihazını, yanıcı malzemelerin veya korozyona neden olabilecek malzemelerin yakınında kullanmayın. Akü şarj cihazının üstünün kapalı olmadığından emin olun. Duman veya ateş çıkması durumunda akü şarj cihazının fişini çekip çıkarın.
- Aküyü yalnızca kapalı alanda, iyi hava akışı olan ve güneş ışığından uzak bir yerde şarj edin. Aküyü dış mekanda şarj etmeyin. Aküyü ıslak koşullarda şarj etmeyin.
- Akü şarj cihazını yalnızca 5°C (41°F) ile 40°C (104°F) arasındaki sıcaklıklarda kullanın. Şarj cihazını iyi hava akışı olan kuru ve tozsuz bir ortamda kullanın.

- Akü şarj cihazının soğutma deliklerine herhangi bir nesne koymayın.
- Akü şarj cihazında kısa devre oluşabileceği için şarj cihazının terminallerini metal nesnelere bağlamayın.
- Hasarlı olmayan onaylı elektrik prizlerini kullanın. Akü şarj cihazı kablosunun hasarlı olmadığından emin olun. Uzatma kabloları kullanılıyorsa uzatma kablolarının hasarlı olmadığından emin olun.

Bakım için güvenlik talimatları



UYARI: Ürün üzerinde bakım yapmadan önce aşağıdaki uyarı talimatlarını okuyun.

- Bakım ve diğer kontrolleri gerçekleştirmeden veya ürünü monte etmeden önce aküyü çıkarın.

- Operatör, yalnızca kullanım kılavuzunda gösterilen bakım ve servis işlemlerini uygulamalıdır. Daha geniş çaplı bakım ve servis için servis bayinizle iletişime geçin.
- Aküyü veya akü şarj cihazını suyla temizlemeyin. Güçlü deterjanlar plastiğe zarar verebilir.
- Bakım yapmamanız ürünün kullanım ömrünü azaltır ve kaza riskini artırır.
- Ürünün güvenlik araçları başta olmak üzere tüm servis ve onarım işlemleri için özel eğitim gerekir. Bakım yaptıktan sonra bu kullanım kılavuzundaki tüm kontroller onaylanmazsa servis bayinizle iletişime geçin. Ürününüz için profesyonel onarım ve servis hizmetinin mevcut olduğunu garanti ederiz.
- Sadece orijinal yedek parça kullanın.

Montaj

Giriş



UYARI: Ürünü monte etmeden önce güvenlik bölümünü okuyup anlayın.

Mili monte etme

1. Elektrik fişlerinin aynı hizada olduğundan emin olun.

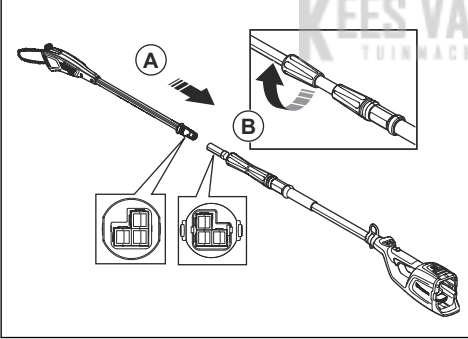

2. Milin (A) uçlarını tam olarak bağlayın.
3. Milin testere başlığı (B) tarafındaki vida kolunu sıkın.

Mil boyununun ayarlanması

1. Milin akü yuvası (A) tarafındaki vida kolunu gevşetin.

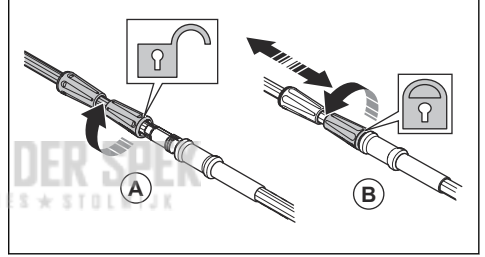

2. Mili uygun bir uzunlukta olacak şekilde ayarlayın.
3. Vida kolunu (B) sıkın.

Kuşam askılığın ayarlanması

Ürünü çalıştırırken daima kuşam askılığı kullanın. Kuşam askılık, ürün çalıştırılırken maksimum kontrol sağlar. Kuşam askılık, kollarınız ve sırtınızdaki yorgunluk riskini azaltır.

1. Taşıma askısını takınız.
2. Ürünü kuşam askılık destek kancasına takın.

3. Destek kancası yaklaşık olarak sağ kalçanızla hizalanana kadar kuşam askılığın boyunu ayarlayın.

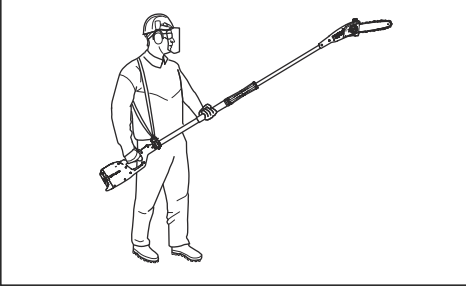

Çalışma

Ürünü kullanmadan önce işlev kontrolü yapma

1. Hava girişini kire ve hasara karşı kontrol edin. Üründeki çimleri ve yaprakları bir fırçayla temizleyin.
2. Ürünün doğru şekilde çalıştığından emin olun.
3. Tüm somunları ve vidaları sıkın.
4. Testere başlığının doğru şekilde takıldığından emin olun.
5. Testere başlığını çatlak gibi hasarlara karşı kontrol edin. Hasarlıysa testere başlığını değiştirin.
6. Kapakların hasarlı olup olmadığını ve doğru takılıp takılmadığını kontrol edin.

Akü şarj cihazını bağlama

1. Akü şarj cihazını nominal değerler plakasında belirtilen voltaj ve frekansa uygun olarak bağlayın.
2. Fişi, topraklanmış bir elektrik prizine takın. Akü şarj cihazındaki LED bir kez yeşil renkte yanıp söner.

Not: Akü sıcaklığı 50°C'den (122°F) fazlaysa akü şarj olmaz. Sıcaklık 50°C'den (122°F) fazlaysa akü şarj cihazı, akü şarj olmadan önce aküyü soğutur.

Aküyü akü şarj cihazına takma

Not: Aküyü ilk defa kullanacaksanız şarj edin. Yeni bir akünün şarjı %30 seviyesindedir.

1. Akünün kuru olduğundan emin olun.
2. Aküyü akü şarj cihazına bağlayın.
3. Akü şarj cihazının üzerindeki yeşil şarj ışığının yandığından emin olun. Bu, akünün akü şarj cihazına düzgün bir şekilde bağlandığını gösterir.

4. Akü üzerindeki tüm LED'ler (A) yandıığında akü tam olarak şarj olmuştur.

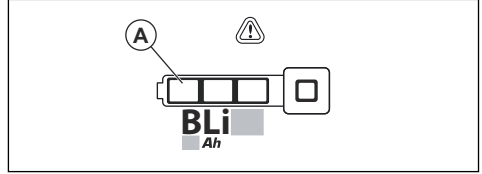

5. Akü şarj cihazının elektrik priziyle bağlantısını kesmek için fişi çekin. Kabloyu çekmeyin.
6. Aküyü şarj cihazından çıkarın.

Not: Daha fazla bilgi için akü ve akü şarj cihazı kılavuzlarına başvurun.

Aküyü ürüne bağlama



UYARI: Üründe yalnızca Husqvarna orijinal akülerini kullanın.

1. Akünün tamamen şarj olduğundan emin olun.
2. Aküyü, ürünün akü tutucusuna yerleştirin. Akü, tutucuya kolay bir şekilde oturmalıdır, oturmuyorsa düzgün takılmamış demektir.

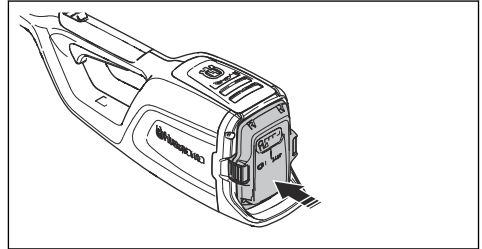

3. Aküyü alt kısmından bastırarak akü tutucusunun içine tamamen ittirin. Akü yerine kilitletiğinde bir tıklama duyarsınız.

4. Mandalların düzgün bir şekilde yerine sabitlendiğinden emin olun.

Ürünü çalıştırma

1. Yeşil LED yanana kadar çalıştırma/durdurma düğmesini basılı tutun.

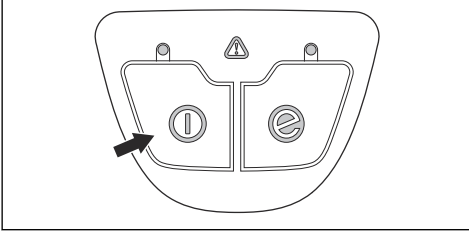

2. Güç tetiği kilidini arkaya doğru çekin ve güç tetiğini basılı tutun.

Dalları kesme



UYARI: Yukarıdan geçen elektrik hatlarının yakınında çalışırken büyük özen gösterin. Düşen dallar kısa devreye neden olabilir.

- Mümkün oldukça dalı dik açıyla kesebileceğiniz şekilde pozisyon alın.

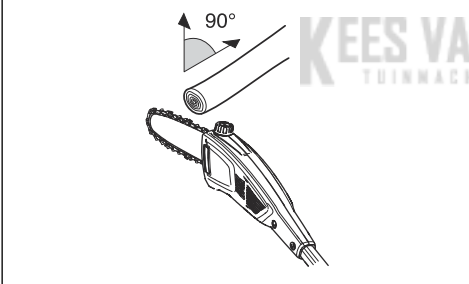

- Büyük dalları bölümler halinde keserek düşükleri yeri daha iyi kontrol edebilirsiniz. Düşen dalların yere çarptıktan sonra kullanıcının bulunduğu yöne doğru sıçrayabileceğine de dikkat etmelisiniz.

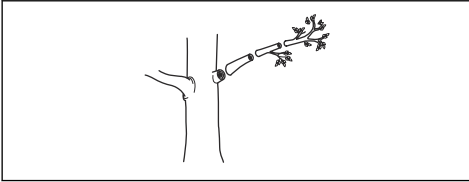

- Dalın kökündeki yumruyu asla kesmeyin. Bu, bitkinin iyileşme sürecini yavaşlatırken mantar saldırısı riskini artırır.

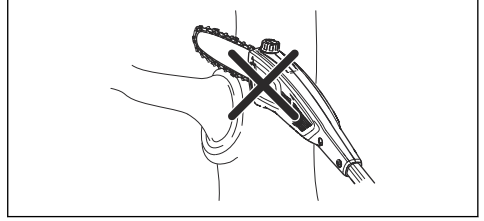

- Kesme sırasında destek sağlamak için kesme kafasının tabanındaki durma noktasını kullanın. Bu, kesme donanımının dalın üstünde zıplama yapmasına engel olur.

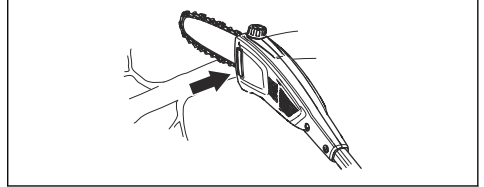

- Dalı kesmeye başlamadan önce dalın altında bir ilk kesik oluşturun. Bu, kabuğun ağaçta kalıcı hasar oluşmasına ve iyileşme sürecinin yavaşlamasına neden olabilecek şekilde parçalanmasına önler. Kesik, sıkışmayı önlemek için dal kalınlığının 1/3'ünden fazla olmamalıdır. Kesme donanımını daldan çekerken sıkışmayı önlemek için zinciri çalışır durumda tutun.

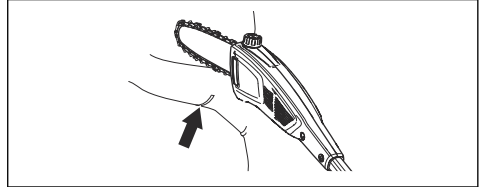

- Yere sağlam bastığınızdan ve çalışırken dalların, taşların ve ağaçların size engel olmayacağından emin olun.



UYARI: Kesme donanımı tamamen görüş açınızda olmadığı sürece güç tetiğini çalıştırmayın.

SavE işlevinin başlatılması

Üründe SavE işlevi bulunur. SavE işlevi, aküden en uzun çalıştırma süresini verir.

1. Save düğmesine basın. İşlevin etkin olduğunu göstermek için LED yanar.

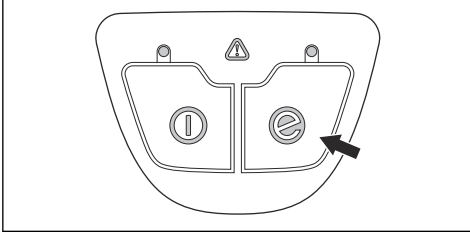

2. Save işlevini durdurmak için Save düğmesine tekrar basın.

2. Durdurma düğmesine basın ardından yeşil LED ışık söner.
3. Aküyü üründen çıkarın. 2 serbest bırakma düğmesine basın ve aküyü çekip çıkarın.

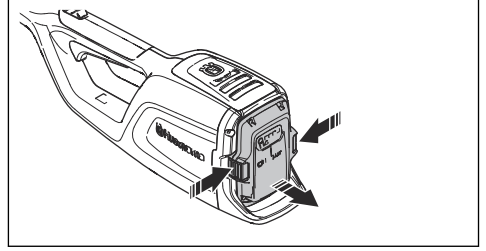

Ürünü durdurma

1. Güç tetiğini serbest bırakın.

Bakım

Giriş



UYARI: Ürün üzerinde bakım yapmadan önce güvenlik bölümünü okuyup anlayın.



UYARI: Ürün üzerinde bakım yapmadan önce aküyü çıkarın.

Bakım takvimi



UYARI: Bakım yapmadan önce aküyü çıkarın.

Ürün üzerinde yapmanız gereken bakım adımları aşağıda listelenmiştir. Daha fazla bilgi için bakım bölümündeki görevlere bakın.

Bakım	Günlük	Haftalık olarak	Aylık olarak
Ürünün dış parçalarını kuru bir bezle temizleyin. Su kullanmayın.	X		
Çalıştırma ve durdurma düğmesinin doğru şekilde çalıştığından ve hasarlı olmadığından emin olun.	X		
Güç tetiğinin ve güç tetiği kilidinin güvenlik açısından doğru çalıştığından emin olun.	X		
Tüm kontrollerin çalıştığından ve zarar görmediğinden emin olun.	X		
Tutma yerlerini temiz ve kuru tutun. Tutma yerlerinde yağ ve gres olmadığından emin olun.	X		
Testere zinciri kapağının hasarlı olmadığından emin olun. Hasarlıysa testere zinciri kapağını değiştirin.	X		
Vida ve somunların sıkı olduğundan emin olun.	X		
Yağ tankı kapağını temizleyin	X		
Aküdeki açma düğmelerinin çalıştığından ve aküyü ürüne sabitlediğinden emin olun.	X		

Bakım	Günlük	Haftalık olarak	Aylık olarak
Akü şarj cihazının zarar görmediğinden ve doğru şekilde çalıştığından emin olun.	X		
Akünün zarar görmemiş olduğundan emin olun.	X		
Akünün şarj edilmiş olduğundan emin olun.	X		
Akü şarj cihazının zarar görmediğinden emin olun.	X		
Tüm kabloları, rakorları ve bağlantıları kontrol edin. Hasar veya kır olmadığından emin olun.		X	
Testere zinciri kapağını temizleyin.		X	
Akü ile ürün arasındaki bağlantıları kontrol edin. Akü ile akü şarj cihazı arasındaki bağlantıyı kontrol edin.			X
Testere kafasının hasarlı olmadığından emin olun. Hasarlıysa testere başlığını değiştirin.	Testere kafasına yönelik tüm servis işlemleri onaylı bir Husqvarna bayisi tarafından gerçekleştirilmelidir.		
Zincir tahrik dişlisinde aşınma olup olmadığını kontrol edin.	Zincir tahrik dişlisini yaklaşık 100 çalışma saatinden sonra veya gerekirse daha sık değiştirin.		

Kesme donanımını kontrol etme

1. Perçin ve zincir dişlilerinde çatlak olmadığından ve gevşemiş bir perçin bulunmadığından emin olun. Gerekirse değiştirin.

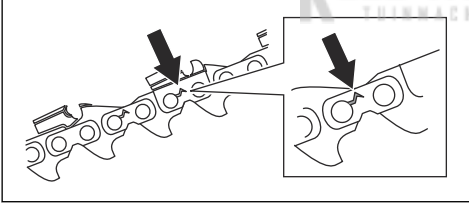

2. Testere zincirinin kolayca bükülebildiğinden emin olun. Kolay bükülemiyorsa testere zincirini değiştirin.
3. Perçin ve bağlantıların aşınmış olup olmadığını incelemek için testere zincirini yeni bir testere zinciriyle karşılaştırın.
4. Kesme dişinin en uzun parçası 4 mm'den/0,16 inç'ten kısaysa testere zincirini değiştirin. Ayrıca, kesicilerde çatlak varsa testere zincirini değiştirin.

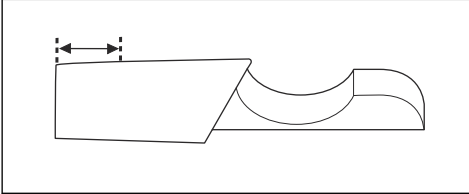

Kılavuzu değiştirme

1. Kilitleme düğmesini saat yönünün tersine çevirin ve koruyucu kapağı (A) çıkarın.

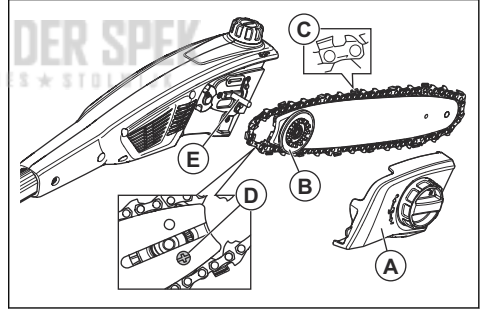

2. Kılavuzu takılı testere zinciriyle birlikte çıkarın.
3. Testere zincirini kılavuzdan çıkarın.
4. Cıvatayı (D) ve dişliyi çıkarın. Dişliyi yakında bulundurun.
5. Dişliyi cıvata (D) ile birlikte yeni kılavuza takın.
6. Testere zincirini kılavuzun oluğuna yerleştirin.
7. Kılavuzu ve dişliyi (B) kılavuz pimine (E) takın.
8. Testere zincirini tahrik dişlisinin çevresine takın. Kesme dişinin tahrik dişlisinin (C) aksı yönüne baktığından emin olun.
9. Koruyucu kapağı (A) takın ve kilitleme düğmesini saat yönünde çevirin.
10. Testere zincirini sıkın. Talimatlar için bkz. *Testere zinciri gerginliğini ayarlama sayfa: 711.*

Testere zincirini deęiřtirme

1. Kilitleme dđğmesini saat yönünün tersine çevirin ve koruyucu kapađı (A) çıkarın.

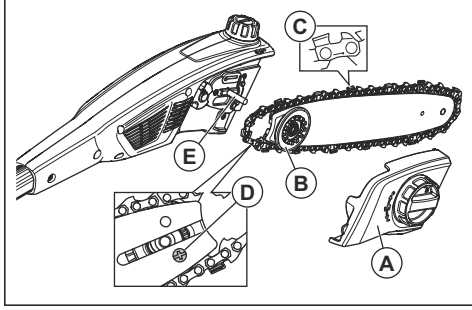

2. Kılavuzu takılı testere zinciriyle birlikte çıkarın.
3. Testere zincirini kılavuzdan çıkarın.
4. Kılavuzun oluđuna yeni bir testere zinciri yerleřtirin.
5. Kılavuzu ve diřliyi (B) kılavuz pimine (E) takın.
6. Testere zincirini tahrik diřlisinin çevresine takın. Kesme diřlinin tahrik diřlisinin (C) aksi yönüne baktıđından emin olun.
7. Koruyucu kapađı (A) takın ve kilitleme dđğmesini saat yönünde çevirin.
8. Testere zincirini sıkın. Talimatlar için bkz. *Testere zinciri gerginliđini ayarlama sayfada: 711.*

Testere zincirini bileylemek için

Kılavuz ve testere zinciri hakkında bilgi



UYARI: Testere zincirini kullanırken veya üzerinde bakım yaparken koruyucu eldivenler takın. Hareket etmeyen bir testere zinciri yaralanmalara da yol açabilir.

Ařınmıř ya da hasarlı kılavuzu ya da testere zincirini, Husqvarna tarafından tavsiye edilen kılavuz ve testere zinciri kombinasyonu ile deęiřtirin. Bu, ürünün güvenlik iřlevlerini sürdürmesi açısından gereklidir. Tavsiye ettiđimiz yedek kılavuz ve zincir kombinasyonlarının listesini görmek için bkz. *Aksesuarlar sayfada: 716.*

- Kılavuz uzunluđu, inç/cm. Kılavuz uzunluđu ile ilgili bilgiler genelde kılavuzun arka ucunda bulunur.

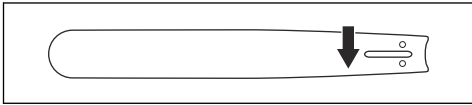

- Kılavuzun ucundaki pinyondaki diř sayısı (T).

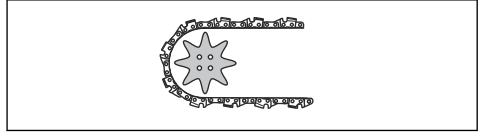

- Zincir bakla açıklıđı, inç. Testere zincirinin zincir diřlipleri arasındaki mesafe, kılavuzun ucundaki pinyondaki diř ile tahrik diřlisi arasındaki mesafeyle hizalanmıř olmalıdır.

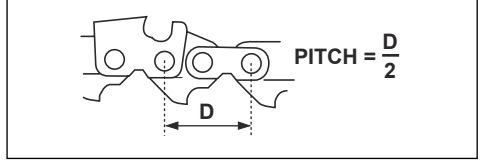

- Zincir diřlisi sayısı. Zincir diřlisi sayısı kılavuz türüne göre belirlenir.

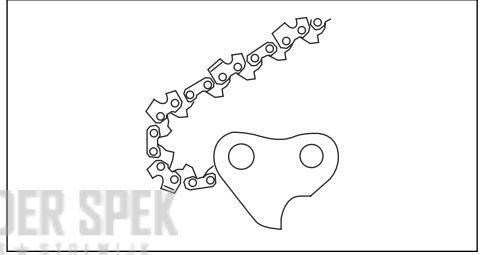

- Kılavuz oluđu geniřliđi, inç/mm. Kılavuzdaki oluđu geniřliđi zincir diřlisi geniřliđi ile aynı olmalıdır.

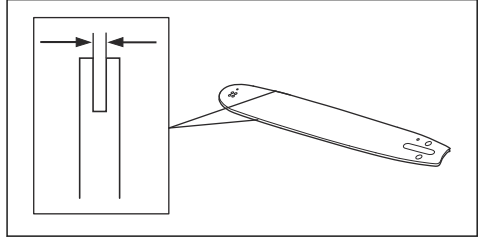

- Zincir yađı deliđi ve zincir gerginliđini ayarlama deliđi. Kılavuz, ürünle hizalanmıř olmalıdır.

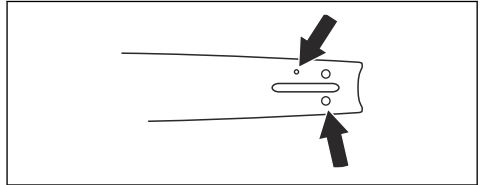

- Zincir dişlisi genişliği, mm/inç.

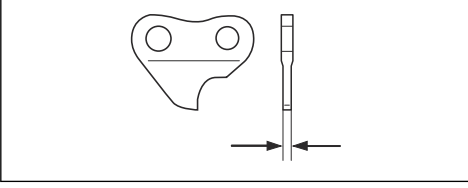

Kesicileri bileyleme hakkında genel bilgiler

Kör bir testere zincirini kullanmayın. Testere zinciri körse kılavuzu ağaca doğru itmek için daha fazla basınç uygulamanız gerekir. Testere zinciri çok körse hiç ağaç yongası çıkmaz, sadece talaş çıkar.

Keskin testere zinciri ağacı keserek ilerler ve ağaç yongaları uzun ve kalın olur.

Kesme dişi (A) ve derinlik ölçüğü (B) birlikte testere zincirinin kesen kısmını, yani testereyi oluşturur. Bu ikisi arasındaki yükseklik farklı, kesme derinliğini oluşturur (derinlik ölçüğü ayarı).

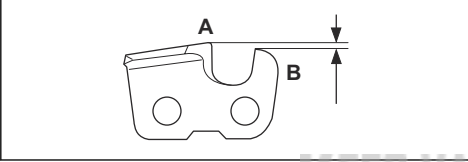

Kesiciyi bileylerken şunları düşünün:

- Eğeleme açısı.

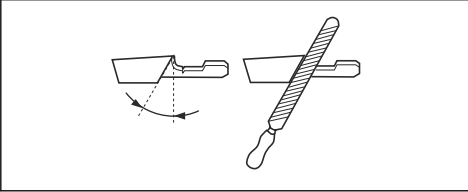

- Kesme açısı.

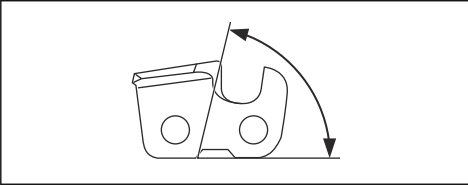

- Eğe konumu.

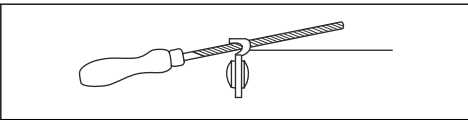

- Yuvarlak eğe çapı.

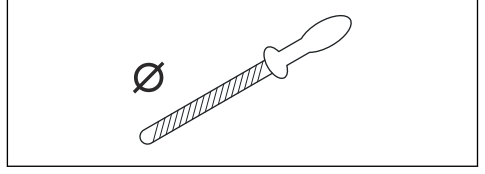

Doğru ekipman olmadan testere zincirini doğru şekilde bilelemek kolay değildir. Husqvarna eğe mastarı kullanın. Bu, maksimum kesme performansını korumanızı ve geri tepme riskini minimumda tutmanıza yardımcı olur.



UYARI: Bileyleme talimatlarına uymamanız halinde geri tepme kuvveti çok fazla artar.

Not: Testere zincirinin bilelenmesi hakkında bilgi için bkz. *Kesicileri bileyleme sayfada: 710.*

Kesicileri bileyleme

1. Kesme dişlerini bilemek için yuvarlak bir eğe ve eğe mastarı kullanın.

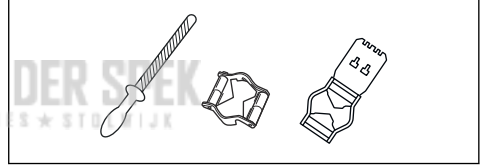

Not: Husqvarna tarafından testere zinciriniz için tavsiye edilen eğe ve mastar hakkında bilgi için bkz. *Aksesuarlar sayfada: 716.*

2. Eğe mastarını kesiciye doğru şekilde uygulayın. Eğe mastarı ile birlikte verilen talimatlara bakın.
3. Eğeyi kesme dişinin iç kısmından çekerek dışarı çıkarın. Çekme hareketindeki basıncı azaltın.

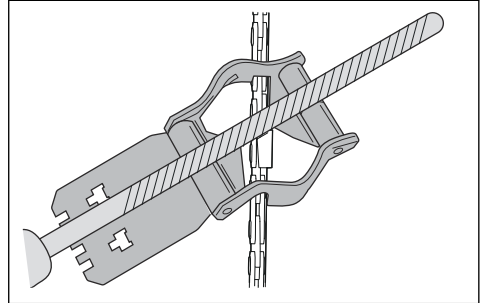

4. Kesme dişinin bir tarafındaki malzemeyi çıkarın.
5. Ürünü ters çevirin ve diğer taraftaki malzemeyi çıkarın.

6. Tüm kesme dişlerinin aynı uzunlukta olduğundan emin olun.

Derinlik ölçeği ayarını yapma hakkında genel bilgiler

Kesme dişini (A) bileylediğinizde derinlik ölçeği ayarı (C) azalır. Maksimum kesme performansını korumak amacıyla tavsiye edilen derinlik ölçeği ayarını elde etmek için derinlik ölçeğindeki (B) eğileme malzemesini çıkarmanız gerekir. Testere zinciriniz için doğru derinlik ölçeği ayarını elde etme hakkında talimatlar için bkz. *Teknik veriler sayfa: 715.*

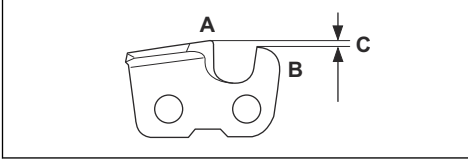

UYARI: Derinlik ölçeği ayarı çok büyükse geri tepme riski artar!

Derinlik ölçeği ayarını düzenleme

Derinlik ölçeği ayarını yapmadan ya da kesicileri bileylemeden önce talimatlar için bkz. *Kesicileri bileleme hakkında genel bilgiler sayfa: 710.* Kesme dişlerini bilelediğiniz her üç çalışmadan sonra derinlik ölçeği ayarını yapmanızı tavsiye ederiz.

Derinlik ölçeği için doğru derinlik ölçeği ayarını ve eğimini elde etmek için derinlik ölçme aracımızı kullanmanızı tavsiye ederiz.

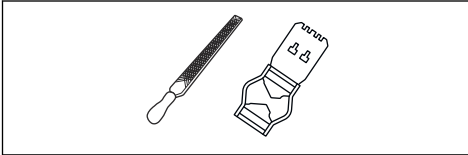

1. Derinlik ölçeğini ayarlamak için düz eğe ve derinlik ölçme aracı kullanın. Derinlik ölçeği için doğru derinlik ölçeği ayarını ve eğimini elde etmek için yalnızca Husqvarna derinlik ölçme aracını kullanın.
2. Derinlik ölçme aracını testere zincirinin üzerine koyun.

Not: Aracı kullanma hakkında daha fazla bilgi için derinlik ölçme aracının ambalajına bakın.

3. Derinlik ölçeğinin derinlik ölçme aracına uzanan kısmını çıkarmak için düz eğeyi kullanın.

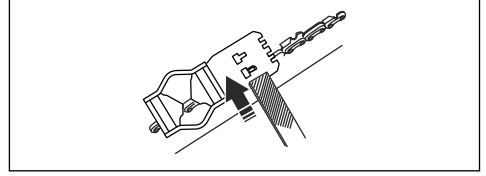

Testere zinciri gerginliğini ayarlama



UYARI: Doğru gerginlikte olmayan bir testere zinciri kılavuzdan çıkarak ciddi yaralanma veya ölüme neden olabilir.

Testere zinciri kullandıkça uzar. Doğru olduğundan emin olmak için testere zincirinin gerginliğini düzenli olarak ayarlamak önemlidir. Ürünü çalıştırmadan önce testere zincirinin gerginliğini kontrol edin. Testere zincirini, elle serbestçe çekilebilir olduğu sürece mümkün olduğu kadar sıkın.

Not: Yeni bir testere zincirinin alıştıma süresi vardır. Bu süre boyunca gerginliği daha sık kontrol edin.

1. Zincir gerginliği ayarlayıcısının kilidini açmak için kilitleme düğmesini saat yönünün tersinde çevirin.

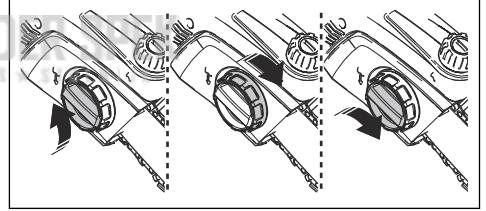

2. Testere zincirini sıkamak için zincir gerginliği ayarlayıcısını saat yönünde çevirin. Testere zincirine mümkün olduğunca fazla gerginlik uygulayın. Kılavuza sıkıca bağlanmalıdır.
3. Testere zincirini elinizle serbestçe çekebildiğinizden ve zincirin kılavuzdan sarkmadığından emin olun.

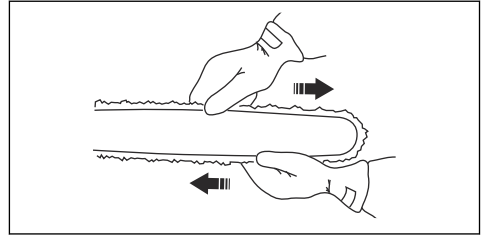

4. Zincir gerginliği ayarlayıcısını kilitlemek için kilitleme düğmesini saat yönünde çevirin.

Kesme donanımını yağlamak için



UYARI: Kesme donanımının iyi bir şekilde yağlanmaması zincirin kopmasına neden olarak ciddi veya ölümcül yaralanmalara yol açabilir.



UYARI: Atık yağ kullanmayın! Atık yağ insanlar, ürün ve çevre açısından tehlikelidir.

Testere zinciri yağı

- Testere zincirine iyi yapışan bir testere zinciri yağı kullanın. Testere zinciri yağı, sıcak yaz veya soğuk kış şartları gibi tüm hava koşullarında viskozitesini korumalıdır.
- Testere zincirinin ömrünü maksimuma çıkarmak ve çevresel zararı minimuma indirmek için Husqvarna zincir yağı kullanın. Husqvarna testere zinciri yağı mevcut değilse standart bir testere zinciri yağı kullanın.
- Testere zincirlerinin yağlanması için yağ bulunmayan bölgelerde EP 90 şanzıman yağı kullanılabilir.

Testere zincirine ve kılavuza zarar gelmesini önlemek için yağ tankındaki yağ seviyesini düzenli olarak kontrol edin.

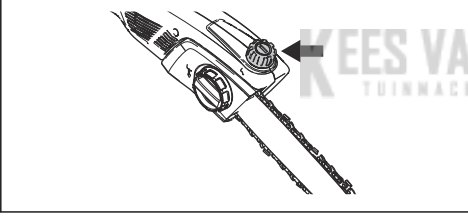

Yağ doldurma

Testere zinciri yağını 1 saat kullanımdan sonra ya da akü boşken doldurun.

1. Testere başlığının üst kısmında bulunan yağ tankı kapağını açın.
2. Husqvarna testere zinciri yağıyla doldurun.
3. Yağ tankı kapağını takın.

Testere zinciri yağının kontrol edilmesi

1. Ürünü açın ve 3/4 hızda çalıştırın. Kılavuz çubuğunun ucunu yaklaşık 20 cm (8 inç) uzaktaki açık renkli bir yüzeye doğrultun.
2. 1 dakika çalıştırdıktan sonra, açık renkli yüzeyde bir yağ hattı görülür.
3. 1 dakika sonra yağ hattını göremezseniz kılavuz çubuğunun yağ kanalını temizleyin. Kılavuz çubuğunun kenarındaki oluğu temizleyin.

4. Ürünü açın ve 3/4 hızda çalıştırın. Çubuğun ucunu yaklaşık 20 cm (8 inç) uzaktaki açık renkli bir yüzeye doğrultun.
5. 1 dakika çalıştırdıktan sonra, açık renkli yüzeyde bir yağ hattı görülür.
6. 1 dakika sonra yağ hattını göremezseniz yetkili bayinizle görüşün.

Yağlamanın çalışıp çalışmadığını kontrol etme

1. Kılavuzdaki yağ kanalının tıkanıp tıkanmadığını kontrol edin. Gerekirse temizleyin.

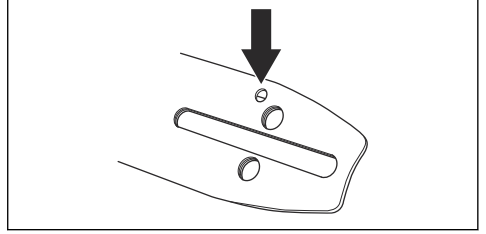

2. Dişli kovanındaki yağ kanalının temiz olup olmadığını kontrol edin. Gerekirse temizleyin.
3. Kılavuz ucu dişlisinin serbestçe dönüp dönmediğini kontrol edin. Yukarıdaki kontrolleri gerçekleştirdikten sonra zincir yağlama sistemi hala çalışmıyorsa servis atölyenizle irtibata geçin.

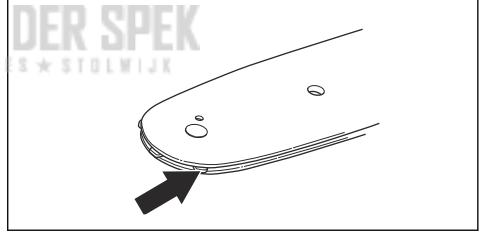

Kılavuzu kontrol etme

1. Yağ kanalının tıkalı olmadığından emin olun. Gerekirse temizleyin.

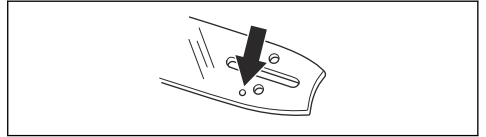

2. Kılavuzun kenarlarında çapak olup olmadığını inceleyin. Bir eğe kullanarak çapakları temizleyin.

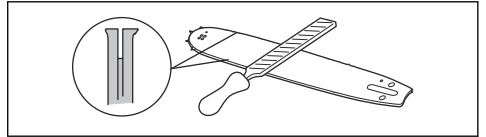

3. Kılavuzun oluğunu temizleyin.

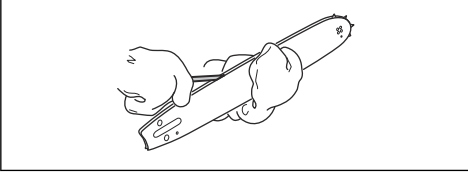

4. Kılavuzdaki oluğun aşınmış olup olmadığını inceleyin. Gerekirse kılavuzu değiştirin.

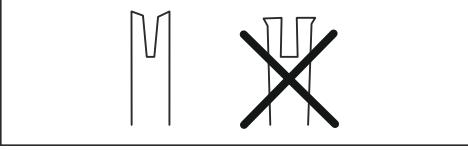

5. Kılavuz ucunun kaba veya çok aşınmış olup olmadığını inceleyin.

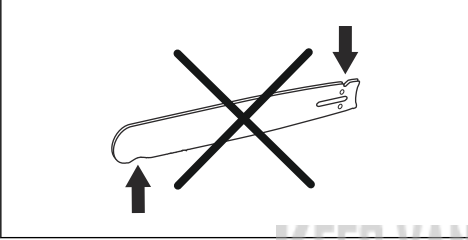

6. Kılavuzun ucundaki pinyonun serbestçe döndüğünden ve kılavuzun ucundaki pinyonda bulunan yağlama deliğinin tıkalı olmadığından emin olun. Gerekirse temizleyin ve yağlayın.



7. Kullanım ömrünü uzatmak için kılavuzu her gün çevirin.

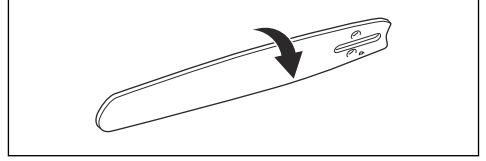

Ürünü, aküyü ve akü şarj cihazını temizleme

1. Kullandıktan sonra ürünü kuru bir bezle temizleyin.
2. Aküyü ve akü şarj cihazını kuru bir bezle temizleyin. Pil kılavuz raylarını temiz tutun.
3. Kullanmadan önce akü üzerindeki terminaller ve akü şarj cihazının temiz olduğundan emin olun.
4. Yağ tankı kapağının etrafını bir fırçayla temizleyin.
5. Koruyucu kapağın iç yüzeyini bir fırçayla temizleyin.

Aküyü ve akü şarj cihazını kontrol etme

1. Aküyü çatlak gibi hasarlara karşı kontrol edin.
2. Akü şarj cihazını çatlak gibi hasarlara karşı kontrol edin.
3. Akü şarj cihazının bağlantı kablosunun hasarlı olmadığını ve üzerinde çatlaklar bulunmadığını kontrol edin.

Sorun giderme

Tuş takımı

Sorun	Olası arızalar	Olası çözüm
Yeşil çalıştırma LED'i yanıp sönüyor.	Düşük akü voltajı.	Aküyü şarj edin.

Sorun	Olası arızalar	Olası çözüm
Kırmızı hata LED'i yanıp söner.	Aşırı yük.	Kesme donanımı tıkanmıştır. Ürünü durdurun. Pili çıkarın. Kesme donanımını istenmeyen malzemelerden temizleyin. Zinciri gevşetin.
	Sıcaklık değişimi.	Ürünün soğumasını bekleyin.
	Güç tetiğine ve çalıştırma düğmesine aynı anda basılmıştır.	Güç tetiğini serbest bırakın ve çalıştırma düğmesine basın.
Ürün çalışmıyor.	Akü konektörlerinde kir var.	Basınçlı hava veya yumuşak bir fırça ile akü konektörlerini temizleyin.
Kırmızı hata LED'i yanar.	Üründe servis işlemi gerçekleştirilmesi gerekir.	Servis bayinize danışın.

Akü

Sorun	Olası arızalar	Olası çözüm
Yeşil LED yanıp sönüyor.	Düşük akü voltajı.	Aküyü şarj edin.
Kırmızı hata LED'i yanıp söner.	Akü boştur.	Aküyü şarj edin.
	Sıcaklık değişimi.	Aküyü -10°C (14°F) ile 40°C (104°F) arasındaki sıcaklıklarda kullanın.
	Yüksek voltaj.	Aküyü şarj cihazından çıkarın.
Kırmızı hata LED'i yanar.	Hücre farkı çok fazladır (1 V).	Servis bayinize danışın.

Akü şarj cihazı

Sorun	Olası arızalar	Olası çözüm
Kırmızı hata LED'i yanıp söner.	Sıcaklık değişimi.	Akü şarj cihazını 5°C (41°F) ile 40°C (104°F) arasındaki sıcaklıklarda kullanın.
Kırmızı hata LED'i yanar.		Servis bayinize danışın.

Taşıma ve saklama

Taşıma ve saklama

- Ürün ile birlikte verilen Lityum iyon aküler, Tehlikeli Maddeler Yönetmeliklerinin gereksinimlerini karşılamaktadır.
- Üçüncü taraflar ve aracı nakliye şirketleri de dahil olmak üzere, ticari amaçlı taşıma işlemlerinde ambalaj ve etiketler üzerindeki özel gereksinimlere uyun.
- Ürünü göndermeden önce tehlikeli maddeler konusunda özel eğitim almış bir kişiyle görüşün. Yürürlükteki tüm ulusal yönetmeliklere uyun.
- Aküyü bir ambalaja yerleştireceğiniz zaman açık kontakları bantlayın. Aküyü ambalaj içine hareket etmesini engelleyecek şekilde yerleştirin.
- Saklama veya taşıma için aküyü çıkarın.
- Aküyü ve akü şarj cihazını nem ve don olmayan kuru bir yerde saklayın.

- Aküyü statik elektriğin oluşabileceği yerlerde saklamayın. Aküyü metal bir kutuda tutmayın.
- Aküyü, sıcaklığı 5°C/41°F ile 25°C/77°F arasında olan ve doğrudan güneş ışığı almayan bir yerde tutun.
- Akü şarj cihazını, sıcaklığı 5°C/41°F ile 45°C/113°F arasında olan ve doğrudan güneş ışığı almayan bir yerde tutun.
- Akü şarj cihazını yalnızca ortam sıcaklığı 5°C/41°F ile 40°C/104°F arasındayken kullanın.
- Uzun süreli depolamadan önce aküyü %30-%50 arasındaki bir seviyeye kadar şarj edin.
- Akü şarj cihazını, kapalı ve kuru bir alanda saklayın.
- Depolama sırasında aküyü akü şarj cihazından uzakta tutun. Çocukların ve diğer izinsiz kişilerin ekipmana dokunmasına izin vermeyin. Ekipmanı kilitleyebileceğiniz bir yerde tutun.
- Uzun süreli depolamadan önce ürünü temizleyin ve ürüne eksiksiz bir bakım yaptırın.
- Taşıma ve depolama sırasında ürünün hasar görmesini engellemek için taşıma koruyucusunu kullanın.
- Taşıma sırasında ürünü güvenli bir şekilde sabitleyin.

Akü, akü şarj cihazı ve ürünü atma

Aşağıdaki simge, ürünün evsel bir atık olmadığını gösterir. Ürünü, elektrikli ve elektronik ekipmanlar için bir geri dönüşüm istasyonunda geri dönüştürün. Bu, çevrenin ve insanların zarar görmemesine yardımcı olur.

Daha fazla bilgi için yerel yetkililerle, evsel atık servisiyle veya bayinizle görüşün.

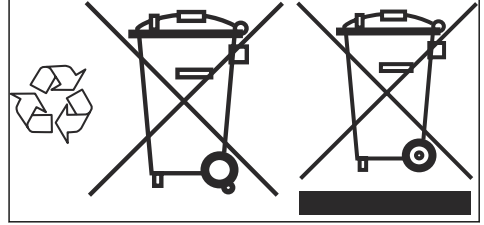

Not: Simge, ürün veya ürün paketi üzerinde gösterilir.

Teknik veriler

Teknik veriler

KEES VAN DER SPEK
TECHNISCHE & STOLWERK

	120ITK4-P
Motor	
Tip	PMDC 36 V
Zincir hızı, metre/saniye	10
Özellikler	
Düşük enerji sarfiyatı modu	save
Yağ deposu	
Kapasite, l/cm ³	0,07/70
Ağırlık	
Aküsz, kg/lb	4,1/9,1
Gürültü yayma⁸²	
Ses gücü düzeyi, ölçülmüş dB(A)	93,79
Garanti edilen ses gücü düzeyi, L _{WA} dB(A)	97

⁸² 2000/14/AT sayılı AT direktifi uyarınca ses gücü (L_{WA}) olarak çevrede ölçülen gürültü yayma seviyesi. Garanti edilen ve ölçülen ses gücü arasındaki fark, garantili ses gücünün 2000/14/AT Sayılı Direktif doğrultusunda ölçüm sonucundaki dağılımı ve aynı modelin farklı ürünleri arasındaki değişimleri de içermesidir.

	120ITK4-P
Ses seviyeleri ⁸³	
Operatörün kulağındaki eş değer ses basıncı seviyeleri, dB(A)	80,6
Titreşim seviyeleri ⁸⁴	
EN ISO 22867 uyarınca ölçülen tutma yerlerindeki titreşim düzeyleri, m/s ²	
Katlanmışken, ön tutma yeri/arka tutma yeri	0,793/0,676
Açılmış, ön tutma yeri/arka tutma yeri	1,475/0,773

Ürününüzde yalnızca orijinal Husqvarna BLi akü kullanın.

Onaylı aküler

Akü	BLi10
Tip	Lityum iyon
Akü kapasitesi, Ah	Akü nominal değerler çıkartmasına başvurun
Nominal voltaj, V	36
Ağırlık, kg	0,8

Onaylı akü şarj cihazları

Akü şarj cihazı	QC 80
Giriş voltajı, V	100-240
Frekans, Hz	50-60
Güç, W	80

Aksesuarlar

Kılavuz ve testere zinciri kombinasyonları

Aşağıdaki kombinasyonlar CE onaylıdır.

⁸³ ISO 22868'e göre, eş değer ses basınç seviyesi, çeşitli çalışma koşullarında farklı ses basınç seviyeleri için zaman ağırlıklı enerji toplamı olarak hesaplanır. Eşdeğer ses basıncı seviyesi için tipik istatistik dağılımı, 3 dB (A) değerinde bir standart sapmadır.

⁸⁴ Eş değer titreşim seviyesi için bildirilen verilerin tipik istatistik dağılımı (standart sapması) 1,5 m/s² şeklindedir.







Kılavuz			Testere zinciri	
Uzunluk, inç	Aralık, inç	Kılavuz, mm	Tip	Uzunluk, tahrik bağlantısı sayısı
10	1/4 inç	1,3	Husqvarna H00	58

Testere zincirini eğeleme ve eğe mastarı

Doğru eğeleme açıları elde etmek için önerilen eğe mastarını kullanın. Testere zincirinin keskinliğini yeniden

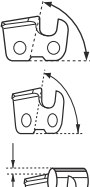
kazanması için her zaman önerilen eğe mastarını kullanmanızı öneririz.

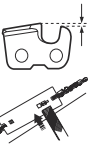
Ürününüzde hangi testere zincirinin bulunduğunu bilmiyorsanız servis bayinizle görüşün.

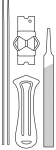
							
	mm/inç	$\frac{1}{5}\emptyset$			mm/inç		
00	4,0 / 5/32	85°	30°	0°	0,65/0,025	5056981-03	5796536-01

KEES VAN DER SPEK
TUINMACHINES * STOLWIJK

AT Uyumluluk Bildirimi

AT Uyumluluk Bildirimi

Husqvarna AB, SE-561 82 Huskvarna, İsveç, tel.: +46-36-146500; seri numaraları 2021 veya sonraki tarihli (yıl, seri numarasıyla birlikte nominal değerler plakasında açıkça belirtilmiştir) **Husqvarna 120ITK4-P** uzun millî budayıcının aşağıdaki KONSEY DİREKTİFİ gereksinimleriyle uyumlu olduğunu belirtir:

- 17 Mayıs 2006 tarihli ve **2006/42/AT** sayılı "makinelere ilgili" direktif
- 26 Şubat 2014 tarihli ve **2014/30/AB** sayılı "elektromanyetik uyumlulukla ilgili" direktif
- 8 Haziran 2011 tarihli ve **2011/65/AB** sayılı "belirli tehlikeli maddelerin kullanımının kısıtlanmasıyla ilgili" direktif

Aşağıdaki standartlar uygulanmıştır:

EN 62841-1:2015, EN ISO 11680-1:2011, EN ISO 12100:2010, EN 55014-1:2017+A11, EN 55014-2:2015, EN IEC 63000:2018.

TÜV Rheinland LGA Products GmbH, Tillystrasse 2, D-90431 Nuernberg, Almanya, 0197 makineler direktifinin (2006/42/AT) 12. maddesinin 3b hususuna göre gönüllü olarak AT tip incelemesi gerçekleştirmiştir. AT tip inceleme beyanı şu numaraya sahiptir: **BM 50491650 0001**

Huskvarna, 2020-12-30

KEES VAN DER SPEK
TUINMACHINES * STOLWIJK



Pär Martinsson, Geliştirme Müdürü (Husqvarna AB yetkili temsilcisi ve teknik dokümantasyon sorumlusu)

Türk ithalat şirketi daha fazla bilgi için temas edilecek:
Çullas Orman Bahçe ve Tarım Mak. San. Tic. A.Ş.
Suadiye Mh. Bağdat Cd. No:455/4
Kadıköy - 34740 İstanbul / Türkiye
Telefon: +90 216 519 88 82
Faks: +90 216 519 88 78
info@cullas.com.tr



Зміст

Вступ.....	719	Усунення несправностей.....	740
Безпека.....	721	Транспортування та зберігання.....	742
Збирання.....	730	Технічні характеристики.....	742
Експлуатація.....	731	Аксесуари.....	744
ТЕХНІЧНЕ ОБСЛУГОВУВАННЯ.....	733	Декларація відповідності ЄС.....	745

Вступ

Опис виробу

Husqvarna 120iTK4-P – акумуляторний телескопічний висоторіз.

Ми постійно працюємо над підвищенням вашої безпеки й ефективності роботи. По додаткову інформацію звертайтеся до свого сервісного дилера.

Правильне використання

Цей виріб використовується для зрізання гілок і сучків. Забороняється використовувати продукт для інших завдань.

Огляд виробу

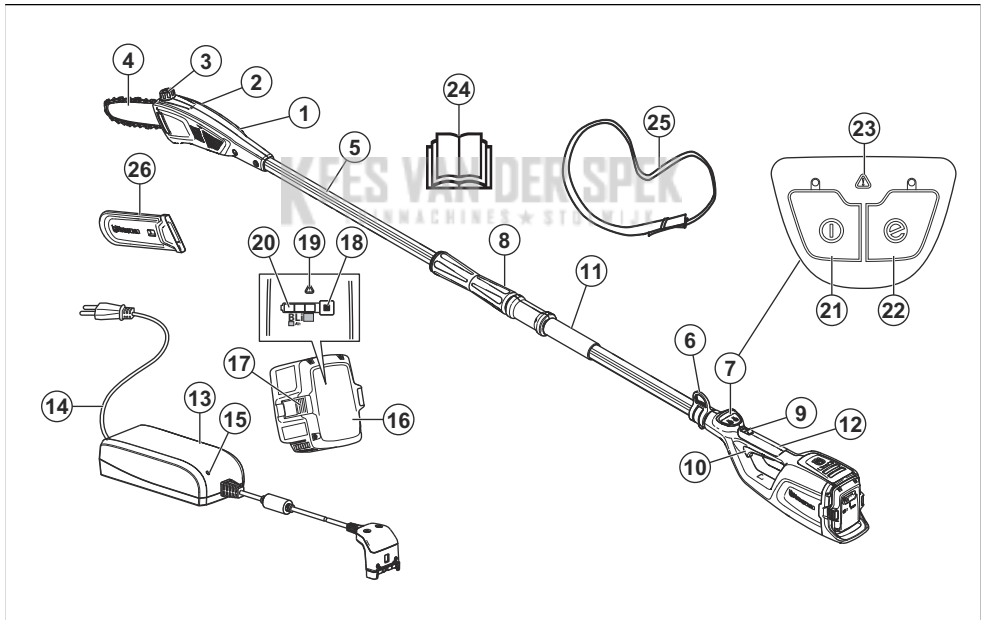

1. Головка пилки
2. Регулятор натягу ланцюга
3. Масляний бак мастила для ланцюга
4. Шина пилки
5. Вал
6. Гак-тримач пасової підвіски
7. Кнопкова панель
8. Телескопічна функція
9. Фіксатор механічного пускового пристрою
10. Механічний пусковий пристрій
11. Передня ручка
12. Задня ручка
13. Зарядний пристрій
14. Шнур
15. Світлодіодний індикатор живлення / попередження
16. Акумулятор
17. Кнопки для виймання акумуляторної батареї

18. Кнопка індикатора стану акумулятора
19. Індикатор попереджень
20. Світлодіодний індикатор стану акумулятора
21. Кнопка запуску / зупинки
22. Кнопка Save
23. Індикатор попереджень
24. Посібник користувача
25. Пасова підвіска
26. Чохол для транспортування

Символи на виробі



ОБЕРЕЖНО! Виріб може становити небезпеку! Недбале чи неправильне використання може спричинити серйозне або смертельне поранення користувача чи інших осіб. Дуже важливо прочитати Посібник користувача й зрозуміти його зміст. Перед початком експлуатації виробу уважно прочитайте Посібник користувача й переконайтеся, що ви зрозуміли наведені в ньому вказівки.



На ділянках, де існує ризик падіння предметів, завжди надягайте захисний шолом. Користуйтеся затвердженими захисними навушниками. Користуйтеся відповідними засобами захисту очей.



Використовуйте відповідні захисні рукавиці.



Отвір для заливання оливи для ланцюга.



Цей виріб і його пакування не можна утилізувати разом із побутовими відходами. Утилізацію необхідно проводити на підприємстві з переробки відходів електричного й електронного обладнання.



Виріб відповідає належним вимогам директив ЄС.



Номінальна напруга, В



Захищайте від дощу.



Не наближайте руки до леза (це стосується лише тримера-висоторіза для живоплоту).



Телескопічна конструкція.



Для послаблення поверніть головку ліворуч, для затягнення – праворуч.



Постійний струм.

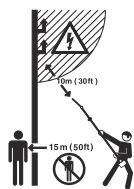

Цей виріб не має електричної ізоляції. Якщо виріб торкнеться високовольтної електролінії чи наблизиться до неї, це може призвести до смерті чи серйозної травми. Електричний струм може пройти по дузі від однієї точки до другої. Чим вища напруга, тим на більшу відстань може урадити електричний струм. Електрика може також передаватися через вологі гілки та інші предмети. Відстань між виробом і високовольтними лініями електропередач і/або об'єктами, що прилягають до них, має завжди бути щонайменше 10 м. Якщо є потреба працювати в межах цієї відстані, до початку роботи необхідно звернутися до компанії з енергопостачання й упевнитися, що напругу відключено.

Під час роботи в радіусі 15 м від користувача не повинно бути людей чи тварин.

yyuuwwxxxxx

Серійний номер зазначається на паспортній табличці: **yyuu** – це рік виготовлення, **ww** – тиждень виготовлення, а **xxxxx** – серійний номер.

Зверніть увагу: Інші позначення на виробі стосуються спеціальних сертифікатів для певних країн чи регіонів.



Подвійна ізоляція.

Позначення на акумуляторі та/або на зарядному пристрої



Утилізацію виробу необхідно проводити на підприємстві з переробки відходів електричного й електронного обладнання. (Лише для країн Європи)



Захисний ізолюючий трансформатор.



Зарядний пристрій слід використовувати й зберігати лише в приміщенні.

Відповідальність за якість продукції

Згідно із законом про відповідальність за якість продукції ми не несемо відповідальності за будь-які пошкодження, спричинені роботою наших виробів, якщо:

- виріб було неправильно відремонтовано;
- виріб було відремонтовано із використанням деталей, виготовлених не виробником або не затверджених ним;
- виріб обладнано аксесуаром, виготовленим не виробником або не затвердженим ним;
- виріб було відремонтовано в неавторизованому сервісному центрі або неавторизованою компанією;

Безпека

Визначення щодо безпеки

Попередження, застереження й примітки служать для наголошення на особливо важливих положеннях посібника.



ПОПЕРЕДЖЕННЯ: Вказує на те, що в разі порушення інструкцій, наведених у цьому посібнику, існує небезпека поранення або смерті оператора чи інших осіб, що знаходяться поруч.



УВАГА: Вказує на те, що в разі порушення інструкцій, наведених у цьому посібнику, існує небезпека пошкодження виробу, інших матеріалів або навколишніх об'єктів.

Зверніть увагу: Використовується для надання додаткової інформації щодо певної ситуації.

Загальні правила техніки безпеки



ПОПЕРЕДЖЕННЯ: Перш ніж розпочати використання виробу, уважно прочитайте наведені нижче попередження.

- Виймайте акумулятор, щоб уникнути випадкового вмикання виробу.
- Цей виріб може бути небезпечним у разі неправильного або недбалого використання. Цей виріб може призвести до отримання серйозних травм або смерті оператора чи сторонніх осіб.
- Не використовуйте виріб у разі зміни його початкових технічних характеристик. Не замінюйте деталі виробу без дозволу виробника. Використовуйте лише сертифіковані виробником деталі. Неправильне технічне обслуговування може призвести до травм або смерті.
- Перевірте виріб перед використанням. Див. розділи *Механізми безпеки на пристрої на сторінці 726 та ТЕХНІЧНЕ ОБСЛУГОВУВАННЯ на сторінці 733*. Не користуйтеся пошкодженим виробом. Вживайте заходи техніки безпеки та дотримуйтеся вказівок із технічного обслуговування, наведених у цьому посібнику.
- Необхідно наглядати за дітьми, щоб вони не гралися з цим виробом. Ніколи не дозволяйте дітям або невідготтованим людям використовувати виріб і / або акумулятор чи здійснювати його технічне обслуговування. Вік користувача може регламентуватися місцевими законами.
- Зберігайте виріб у закритому приміщенні, куди не зможуть отримати доступ діти та особи без належної підготовки.

- Зберігайте акумулятор у недоступному для дітей місці.
- За жодних обставин не змінюйте конструкцію виробу без дозволу виробника. Використовуйте лише оригінальні додаткові аксесуари. Застосування незатверджених модифікацій і / або приладдя може призвести до тяжкої чи смертельної травми користувача чи інших осіб.

Зверніть увагу: Дотримуйтеся вимог державних чи місцевих норм, що стосуються поводження з пристроєм.

Загальні правила безпеки при роботі з електроінструментами



ПОПЕРЕДЖЕННЯ: Прочитайте всі попередження та всі інструкції. Недотримання попереджень та інструкцій може призвести до ураження електричним струмом, пожежі та/або серйозних травм.

Зверніть увагу: Збережіть усі попереджувальні знаки й інструкції для звернення до них у майбутньому. Терміном «електроінструмент» у попередженнях позначається ваш електроінструмент, який працює від електромережі (з кабелем), або акумуляторний (безпроводний) електроінструмент.

Безпека в робочій зоні

- Забезпечуйте порядок та добре освітлення в робочій зоні. Безлад і погане освітлення сприяють нещасним випадкам.
- Не використовуйте електроінструмент у вибухонебезпечному середовищі, наприклад, у присутності вогненебезпечних рідин, газів або пилу. Електроінструменти утворюють іскри, які можуть запалити пил або випари.
- Не підпускайте до себе дітей та сторонніх осіб, коли працюєте з електроінструментом. Ви можете відволіктися та втратити контроль.

Електробезпека

- Вилки інструментів повинні підходити до розетки. У жодному разі не змінюйте вилку будь-яким чином. Під час роботи із заземленими електроінструментами не використовуйте будь-які перехідники. Незмінені вилки та відповідні розетки зменшують ризик ураження електричним струмом.
- Уникайте тілесного контакту із заземленими поверхнями, такими як труби, радіатори, кухонні плити та холодильники. Існує підвищений ризик ураження електричними струмом, якщо ваше тіло заземлене.

- **Захищайте інструмент від дощу та вологи.** Потраплення води в інструмент збільшує загрозу ураження електричним струмом.
- **Використовуйте кабель лише за призначенням. Ніколи не використовуйте кабель для перенесення чи перетягування предметів і не тягніть за нього, щоб вийняти вилку з розетки. Тримайте кабель подалі від джерела тепла, мастила, гострих країв або рухомих деталей.** Пошкоджений чи заплутаний кабель збільшує ризик ураження електричним струмом.
- **Під час експлуатації електроінструмента надворі використовуйте подовжувальний кабель, що підходить для застосування надворі.** Використання кабелю, який підходить для застосування надворі, зменшує ризик ураження електричним струмом.
- **Якщо застосування електроінструмента у вологому середовищі є обов'язковим, використовуйте джерело живлення, обладнане заземленим лінійним вимикачем (ЗЛВ).** Використання ЗЛВ знижує ризик ураження електричним струмом.

Особиста безпека

- **Небезпека! Не користуйтеся інструментом біля ліній електропередач.** Дизайн інструмента не передбачає захисту від ураження електричним струмом у випадку контакту з повітряними лініями електропередач. Зверніться до місцевих нормативних актів, щоб отримати інформацію про безпечну відстань від повітряних ліній електропередач, перш ніж користуватися висоторізом із ланцюговою пилкою.
- **Будьте пильними, слідуйте за тим, що робите та дотримуйтеся правил здорового глузду під час експлуатації електроінструмента. Не використовуйте електроінструмент, коли ви стомлені або перебуваєте під впливом наркотиків, алкоголю або лікарських засобів.** Втрата уваги на мить під час експлуатації електроінструмента може призвести до серйозної травми.
- **Використовуйте засоби індивідуального захисту. Обов'язково необхідно користуватися засобами захисту для очей.** Засоби захисту, наприклад, респиратор, черевики з неслизькою підошвою, каска або засоби захисту органів слуху при використанні у відповідних умовах зменшують ризик травмування.
- **Запобігайте випадковому запуску. Переконайтеся в тому, що вимикач перебуває у вимкненому положенні, перш ніж підключати інструмент до джерела живлення й / або акумуляторного блока, піднімати або переносити його.** Не переносьте електроінструменти, тримаючи палець на вимикачі, і не пускайте напругу на електроінструменти, які увімкнено. Це може призвести до нещасних випадків.

- **Перед вмиканням інструмента приберіть будь-які регульовальні або гайкові ключі.** Якщо залишити на обертальній частині гайковий ключ або гайковий вороток, це може призвести до травм.
- **Не прикладайте дуже великих зусиль. Завжди стійте твердо на ногах, підтримуйте баланс.** Це дозволить краще контролювати електроінструмент у несподіваних ситуаціях.
- **Одягайтеся правильно. Не вдягайте просторий широкий одяг, не надгайте на себе ювелірні вироби. Волосся, одяг та рукавиці повинні знаходитися подалі від рухомих деталей.** Просторий широкий одяг, ювелірні вироби або довге волосся можуть потрапити в рухомі деталі.
- **У разі наявності обладнання з видалення й збору пилу переконайтеся в тому, що воно під'єднано та використовується правильно.** Використання обладнання для збору пилу зменшує ризики, поєднані з пилом.
- **Досвід роботи, отриманий під час регулярного використання цього інструмента, не має бути підставою для самовпевненості під час експлуатації виробу й ігнорування правил техніки безпеки.** Необережні дії можуть миттєво призвести до тяжких травм.
- **Рівень вібрації при експлуатації електроінструмента може відрізнитися від заявленого загального значення залежно від способу використання інструмента.** Оператори повинні визначити належні заходи безпеки, виходячи з оцінки небезпек у реальних умовах експлуатації (з урахуванням всіх етапів робочого циклу - у тому числі, коли інструмент вимкнений або працює без навантаження (на додаток до часу роботи після запуску курком)).

Експлуатація та догляд за електроінструментом

- **Не прикладайте силу до електроінструмента. Вибирайте електроінструмент, що підходить для ваших потреб.** Електроінструмент краще, безпечніше та швидше виконає ту роботу, для якої він призначений.
- **Не використовуйте електроінструмент, якщо вимикач не працює.** Будь-який електроінструмент, яким неможливо керувати за допомогою вимикача, є небезпечним та підлягає ремонту.
- **Коли ви збираєтеся виконувати будь-які налаштування, замінювати приладдя або залишати інструмент на зберігання, спочатку витягніть штекер із розетки живлення й/або акумуляторний блок з електроінструмента.** Такі запобіжні заходи зменшують ризик ненавмисного запуску електроінструмента.
- **Вимкнені електроінструменти зберігайте в недоступному для дітей місці й не дозволяйте користуватися ними особам, які не ознайомилися з роботою електроінструмента або з цією**

- інструкцією.** Електричні інструменти становлять небезпеку в руках невідготовлених користувачів.
- **Технічне обслуговування електроінструментів. Перевіряйте електроінструмент на предмет зміщення чи вигину рухомих деталей, поломок деталей та будь-якого іншого стану, що може негативно позначитися на його роботі. У разі пошкодження відремонтуйте електроінструмент, перш ніж користуватися ним.** Багато нещасних випадків виникають внаслідок недостатнього технічного обслуговування електричних інструментів.
- **Підтримуйте різальні елементи в нагостреному та чистому стані.** Різальні елементи, що добре обслуговуються та мають гострі різальні кромки, будуть легше керуватися та з меншою імовірністю будуть заклипані.
- **Використовуйте електроінструмент, приладдя та різці у відповідності з цією інструкцією, враховуючи умови та характер роботи, яку потрібно виконати.** Використання електроінструмента для виконання непередбачених операцій може призвести до небезпечної ситуації.
- **Рукоятки та поверхні для тримання мають бути сухими, чистими й нежирними.** Неможливо надійно тримати інструмент за слизькі рукоятки чи інші поверхні або керувати ним у непередбачених ситуаціях.

Використання інструментів з акумуляторною батареєю та догляд за ними

- **Зарядку батареї слід здійснювати відповідно до допомогою зарядного пристрою, зазначеного виробником.** Використання зарядного пристрою, призначеного для роботи з батареями одного типу, з батареями іншого типу може спричинити пожежу.
- **Використовуйте електроінструмент лише з призначеними для нього батареями.** Використання акумуляторних батарей інших типів може призвести до травмування чи пожежі.
- **Якщо акумуляторний блок не використовується, слід тримати його подалі від металевих предметів, таких як скріпки, монети, ключі, цвяхи, гвинти й інші дрібні металеві предмети, які можуть з'єднати один контакт батареї з іншим.** Замикання контактів акумулятора може призвести до опіків або пожежі.
- **У разі неправильного застосування з акумулятора може виплискуватися рідина; уникайте контакту з нею. При випадковому контакті промийте місце контакту водою. В разі потрапляння рідини в очі на додаток до їхнього інтенсивного промивання зверніться по медичну допомогу. Рідина з акумуляторної батареї може викликати подразнення та опіки.**
- **Не використовуйте пошкоджений чи змінений акумуляторний блок або інструмент.** Із

пошкодженими чи видозміненими батареями може статися непередбачуване: вони можуть зайнятися, вибухнути або створити інший ризик травмування оператора.

- **Захищайте акумуляторний блок та інструмент від вогню й надмірних температур.** Під впливом вогню або температури понад 130 °C (265°F) може статися вибух.
- **Дотримуйтеся всіх інструкцій із заряджання й не заряджайте акумуляторний блок чи інструмент поза межами діапазону температур, зазначеного в інструкціях.** Неналежне заряджання за температури поза межами зазначеного діапазону може пошкодити акумулятор і підвищує ризик займання.

Обслуговування

- **Сервісне обслуговування електроінструмента повинен виконувати кваліфікований майстер з використанням лише ідентичних запасних частин.** Це гарантуватиме підтримання безпечної роботи електроінструмента.
- **За жодних умов не виконуйте технічного обслуговування пошкоджених акумуляторних блоків.** Технічне обслуговування акумуляторних блоків мають виконувати лише спеціалісти виробника або вповноваженого постачальника послуг.

Попередження про небезпеку під час експлуатації висоторіза – особиста безпека

- Під час експлуатації висоторіза всі частини тіла мають перебувати на безпечній відстані від ланцюга пилки. Перед початком роботи з висоторізом слід переконатися, що ланцюг не контактує з жодним предметом. Навіть незначна неувважність під час роботи з висоторізом може призвести до зачіплення одягу або частин тіла ланцюгом.
- Завжди тримайте висоторіз правою рукою за задню ручку, а лівою рукою за передню ручку. Порушення цього правила створює ризик отримання травм, отож його дотримання є обов'язковим.
- Висоторіз слід завжди тримати за ізольовані поверхні, тому що ланцюг може доторкнутися до схованих електричних дротів або до власного кабелю електричного живлення. Контакт ланцюгів із дротом під напругою може спричинити проходження струму через відкриті металеві частини висоторіза й ураження оператора струмом.
- Використовуйте засоби захисту органів зору. Також рекомендовано користуватися захисним спорядженням для вух, голови, рук і ніг. Належне захисне спорядження здатне зменшити тяжкість ушкодження в разі падіння гілок чи випадкового контакту з ланцюгом.
- **Забороняється використовувати ланцюгову пилку, стоячи на дереві, драбині, даху чи іншій**

нестабільній опорі. Подібне використання ланцюгової пилки може призвести до тяжких травм.

- **Завжди обирайте належну точку опори та працюйте з ланцюговою пилкою лише тоді, коли стоїте на нерухомій, безпечній та рівній поверхні.** Стоячи на слизькій чи нестійкій поверхні, можна втратити рівновагу або контроль над висоторізом.
- **Під час пиляння зігнутої гілки вона може відскочити.** Коли зігнута гілка вивільняється в ході зрізання, вона може відскочити й ударити оператора та / або стовхнути висоторіз, вивішивши його з-під контролю.
- **Будьте максимально обережні при пилянні молодих гілок дерев та кущів.** Тонкі гілки можуть захопити висоторіз, полетіти на оператора чи порушити його рівновагу.
- **Дотримуйтеся інструкцій зі змащування, натягування ланцюга та заміни шини й ланцюга.** Неправильний натяг або змащення ланцюга може призвести до його розриву або збільшити ймовірність віддачі.
- **Переносьте висоторіз, тримаючи його за передню ручку, у вимкненому стані й не наближаючи до тіла.** Під час транспортування й зберігання висоторіза завжди надягайте на шину чохол. Належне поводження з висоторізом зменшить ймовірність випадкового контакту з рухомих ланцюгом.
- **Використовуйте пилку виключно для пиляння деревини.** Заборонено використовувати висоторіз не за призначенням. Наприклад, не використовуйте висоторіз для різання металу, пластику, кам'яної кладки або будівельних матеріалів, виготовлених не з дерева. Використання висоторіза не за призначенням може призвести до виникнення небезпечних ситуацій.
- **Рукоятки мають бути сухими, незабрудненими й очищеними від масла та мастила.** Наявність на рукоятках жирних чи маслянистих речовин робить їх слизькими й може призвести до погіршення керування.
- **Не намагайтеся повалити дерево, доки не зрозумієте всі ризики й способи їх уникнення.** Під час повалення дерев існує ризик тяжкого травмування оператора чи сторонніх осіб.
- **Цей висоторіз не призначений для повалення дерев.** Використання висоторіза не за призначенням може призвести до тяжкого травмування оператора чи сторонніх осіб.
- Ми наполегливо рекомендуємо новачкам попрактикуватися у розпилюванні колод спершу на розпилювальних козлах.

Причини виникнення віддачі й превентивні заходи з боку оператора

Віддача може статися, коли вістря шини торкається якогось предмета або коли деревина сходитьсь й стискає висоторіз у місці розпилу. Контакт кінчика

шини пилки з матеріалом у деяких випадках може викликати миттєву зворотну реакцію з відскоком шини вгору та назад у бік оператора. Стискання висоторіза вздовж верхньої поверхні шини пилки може призвести до раптового відскоку шини назад у бік оператора. Будь-яка із цих реакцій може призвести до втрати контролю над висоторізом і отримання тяжкої травми. Не покладайтеся виключно на запобіжні механізми, вбудовані у ваш висоторіз. Задля уникнення пошкоджень і травм під час користування висоторізом користувачеві слід вживати певних заходів. Віддача є результатом неправильного використання висоторіза й / або неправильних методів чи умов роботи. Її можна уникнути завдяки зазначеним далі належним заходам безпеки.

- **Обома руками міцно тримайте рукоятки висоторіза (пальці мають охоплювати їх). Тіло й руки мають розташовуватися таким чином, щоб опиратися силам віддачі.** Якщо вжито належних заходів, оператор може контролювати силу віддачі. Не випускайте висоторіз із рук.
- **Забороняється здійснювати пиляння на рівні вище плечей.** Це допомагає уникнути небажаних контактів кінчика шини й дає змогу краще контролювати висоторіз у непередбачених ситуаціях.
- **Використовуйте лише вказані виробником замінні шини пилки й висоторізи.** Установлення неналежних шин і висоторізів може призвести до розриву ланцюга й / або до віддачі.
- **Технічне обслуговування й нагострювання висоторіза слід виконувати згідно з інструкціями виробника.** Зменшення висоти обмежувача глибини пиляння може призвести до підвищеної віддачі.

Загальні правила техніки безпеки під час роботи з висоторізом

Під час очищення від матеріалу, що застряг, зберігання й обслуговування висоторіза необхідно дотримуватися всіх інструкцій. Переконайтеся, що вимикач перебуває у вимкненому положенні, а акумуляторний блок знято. Неочікуваний запуск висоторіза під час очищення від застряглого матеріалу чи обслуговування може призвести до тяжких травм.

Засоби індивідуального захисту



ПОПЕРЕДЖЕННЯ: Перш ніж розпочати використання виробу, уважно прочитайте наведені нижче попередження.

- Під час роботи з виробом завжди використовуйте сертифіковані засоби індивідуального захисту. Особисте захисне спорядження не може повністю усунути небезпеку травмування, але при

нешасному випадку воно знизить ступінь важкості травми. Дозвольте дилеру допомогти вам із вибором підходящого обладнання.

- За наявності ризику падіння предметів використовуйте шолом.

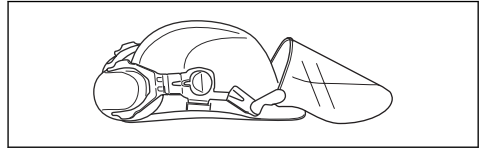

- Користуйтеся відповідними захисними навушниками.

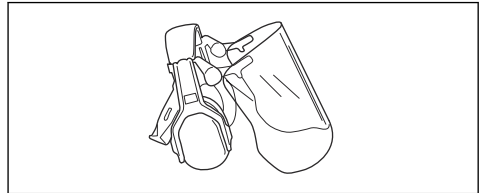

- Користуйтеся відповідними засобами захисту очей. У разі використання захисної маски необхідно додатково вдягати схвалені захисні окуляри. Схвалені захисні окуляри мають відповідати стандарту ANSI Z87.1 в США чи EN 166 у країнах ЄС.

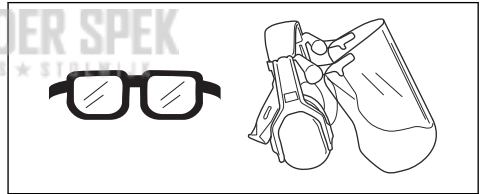

- За потреби використовуйте рукавиці, наприклад якщо необхідно приєднати, оглянути або почистити різальне обладнання.

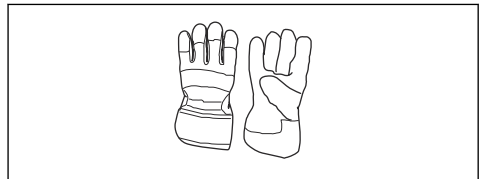

- Використовуйте захисне взуття на неслизькій підшві.

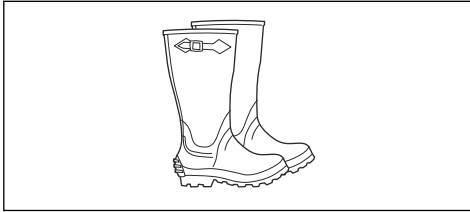

- Використовуйте штани із захистом від ланцюгових пилок.
- Використовуйте одяг, виготовлений із міцної тканини. Завжди використовуйте довгі штани з міцної тканини й сорочку з довгими рукавами. Уникайте надто просторого одягу, який може зачепитися за сучки або гілки. Не надягайте на час роботи прикраси, короткі штани, відкрите взуття, а також не ходіть босоніж. Заколійте волосся вище рівня плечей.
- Тримайте під рукою аптечку.

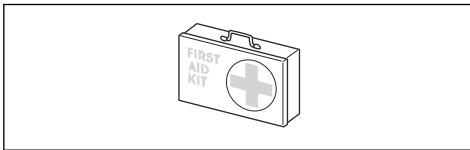

Механізми безпеки на пристрої



ПОПЕРЕДЖЕННЯ: Перш ніж розпочати використання виробу, уважно прочитайте наведені нижче попередження.

У цьому розділі описано засоби безпеки виробу, його призначення, а також порядок виконання перевірок і технічного обслуговування, необхідний для забезпечення його правильної роботи. Розташування цих деталей на виробі див. в інструкціях під заголовком *Огляд виробу на сторінці 719*.

Термін служби виробу може зменшитись, а небезпека виникнення нещасних випадків збільшиться, якщо його технічне обслуговування виконується неправильно або якщо обслуговування та / або ремонт виконуються непрофесійно. Для отримання додаткової інформації зверніться до найближчого сервісного дилера.



ПОПЕРЕДЖЕННЯ: Не використовуйте виріб із пошкодженими елементами захисту. Захисне обладнання виробу потрібно перевіряти й здійснювати його технічне обслуговування згідно з указівками, поданими в цьому розділі. Якщо виріб не відповідає хоча б одній із

вимог перевірки, зверніться до центру обслуговування для ремонту.



УВАГА: Щоб проводити обслуговування та роботи з ремонту, потрібно мати спеціальну підготовку. Це особливо стосується захисного обладнання інструмента. Якщо інструмент не відповідає принаймні одній із вимог перевірки, що наведені нижче, зверніться до працівника центру обслуговування. Купуючи будь-який наш виріб, ви отримуєте гарантію на професійний ремонт та обслуговування. Якщо продавець, у якого Ви купуєте інструмент, не надає послуг з обслуговування, дізнайтеся в нього, де знаходиться найближчий центр обслуговування.

Перевірка клавішної панелі

1. Натисніть і утримуйте кнопку ввімкнення / вимкнення (A).

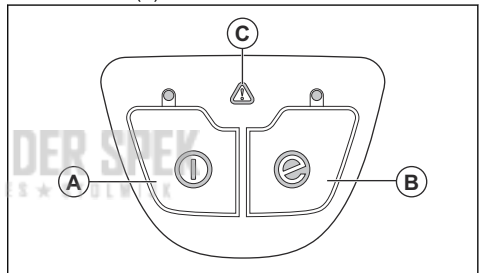

- a) Коли світлодіодний індикатор горить, це означає, що виріб увімкнено.
 - b) Коли світлодіодний індикатор не горить, це означає, що виріб вимкнено.
2. Див. *Запуск функції SavE на сторінці 733*, щоб дізнатися про кнопку SavE (B).
 3. Якщо індикатор попередження (C) горить або блимає, див. *Усунення несправностей на сторінці 740*.

Перевірка фіксатора механічного пускового пристрою

Фіксатор механічного пускового пристрою запобігає випадковому вмиканню. Коли ви випускаєте ручку з рук, фіксатор і механічний пусковий пристрій повертаються до вихідного положення.

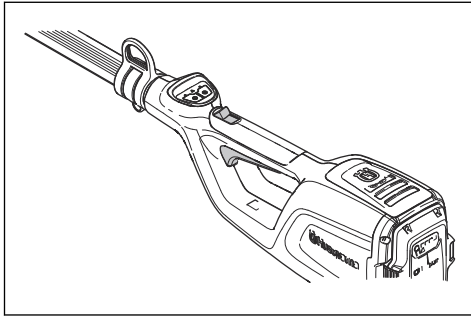

1. Переконайтеся, що механічний пусковий пристрій заблоковано, коли фіксатор перебуває у вихідному положенні.

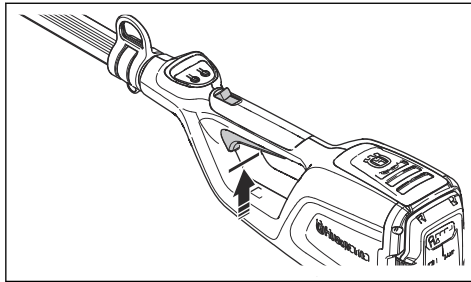

2. Потягніть і відпустіть фіксатор і переконайтеся, що він повертається в вихідне положення.

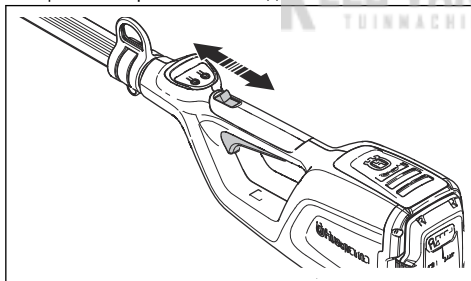

3. Переконайтеся, що механічний пусковий пристрій і фіксатор рухаються вільно, а зворотна пружина працює правильно.

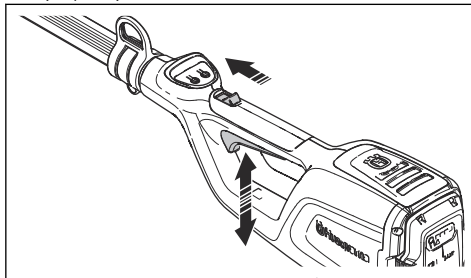

4. Запустіть виріб, див. *Увімкнення виробу на сторінці 732.*
5. Увімкніть виріб на максимальну потужність.
6. Відпустіть механічний пусковий пристрій і переконайтеся в тому, що різальна насадка зупинилася.

Правила техніки безпеки під час роботи з різальним обладнанням



ПОПЕРЕДЖЕННЯ: Перш ніж розпочати використання виробу, уважно прочитайте наведені нижче попередження.

- Використовуйте лише схвалені комбінації шини та ланцюга й обладнання для заточування. Інструкції див. у розділі *ТЕХНІЧНЕ ОБСЛУГОВУВАННЯ* на сторінці 733.
- Під час роботи з ланцюгом пилки або його обслуговування використовуйте захисні рукавиці. Нерухомий ланцюг пилки також може завдати травми.
- Різці необхідно завжди тримати добре нагостреними. Дотримуйтеся вказівок і використовуйте напилек рекомендованого розміру. Пошкоджений або неправильно нагострений ланцюг пилки підвищує небезпеку виникнення нещасних випадків.

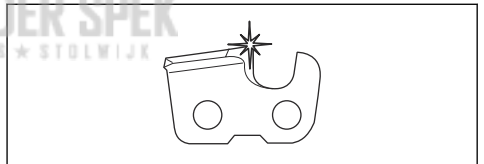

- Стежте за тим, щоб обмежувач глибини різання було налаштовано правильно. Дотримуйтеся вказівок і використовуйте рекомендоване значення глибини різання. Надто велике значення глибини різання збільшує небезпеку віддачі.

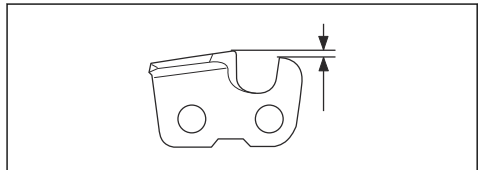

- Переконайтеся, що ланцюг пилки правильно натягнутий. Якщо ланцюг пилки недостатньо натягнутий на пильну шину, він може впасти. Неправильний натяг ланцюга пилки призводить до збільшення зносу пильної шини, ланцюга

пилки та приводної зірочки. Див. *Аксесуари на сторінці 744.*

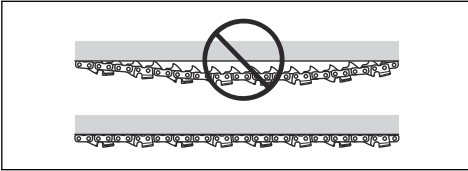

- Необхідно регулярно проводити технічне обслуговування різального обладнання й змащувати його належним чином. У разі неправильного змащування ланцюга пилки підвищується ризик зносу пильної шини, ланцюга пилки та приводної зірочки.

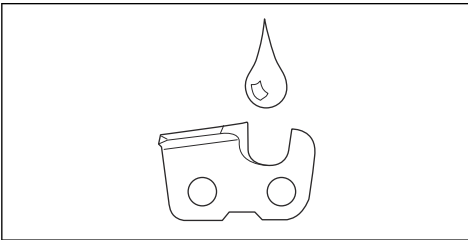

Правила техніки безпеки під час використання виробу



ПОПЕРЕДЖЕННЯ: Перш ніж розпочати використання виробу, уважно прочитайте наведені нижче попередження й дотримуйтеся їх.

- Подбайте про те, щоб під час роботи в радіусі 15 м (50 футів) навколо не було людей і тварин. Коли декілька користувачів працюють в одному місці, мінімальна безпечна відстань між ними становить 15 м. В іншому випадку існує небезпека отримання тяжких травм. Якщо хтось підійде, негайно вимкніть виріб. Ніколи не повертайте виріб, не перевіривши, чи не стоїть хтось за спиною.
- Не користуйтеся виробом у погану погоду, зокрема в густий туман, сильний дощ, потужний вітер, за низької температури тощо. Дуже спекотна погода може викликати перегрівання інструмента. Робота в погану погоду втомлює, а також створює додаткову небезпеку, наприклад через ожеледь, непередбачуваність напрямку падіння зрізаних дерев та ін.
- Не дозволяйте дітям використовувати виріб чи перебувати біля нього. Оскільки виріб запустити не важко, діти можуть це зробити, якщо залишити їх без нагляду. Це може означати ризик серйозної травми. Слід від'єднувати акумулятор, якщо виріб знаходиться без нагляду.
- Переконайтеся, що люди, тварини чи будь-що інше не перешкоджатиме вам під час користування виробом та не постраждають від різальної насадки або предметів, які можуть відскочити від неї.
- Працюючи в захисних навушниках, прислухайтесь до попереджувальних сигналів і окликів. Коли виріб зупиниться, негайно змініть захисні навушники.
- У людей, які мають погіршений кровообіг, надмірна вібрація може ушкодити нервову систему або систему кровообігу. Якщо у вас проявляються симптоми надмірного впливу вібрації, зверніться до свого лікаря. До таких симптомів належить оніміння, втрата чутливості, пощипування, поколювання, біль, безсилля, зміна кольору або стану шкіри. Зазвичай ці симптоми проявляються в пальцях, руках і зап'ястках.
- Ніколи не користуйтеся різальними насадками без відповідного захисного кожуха. Використання несправного чи не відповідного кожуха може спричинити серйозні поранення.
- Перш ніж удаватися до будь-яких дій з інструментом, завжди зупиняйте виріб, виймайте акумулятор і переконайтеся в тому, що різальне обладнання повністю припинило обертатися. Відхилення від інструкцій щодо заточування суттєво підвищує ризик віддачі.
- Якщо виникне незнайома ситуація, слід спитати поради у фахівця. Зв'яжіться з продавцем або центром обслуговування. Намагайтеся не робити того, що, на вашу думку, ви зробити не в змозі.
- Намагайтеся не робити того, що, на вашу думку, ви зробити не в змозі.
- У жодному разі не користуйтеся виробом, якщо ви втомлені, перебуваєте під впливом алкоголю, наркотиків, лікарських засобів або будь-яких інших речовин, що можуть вплинути на зір, зосередженість, свідомість чи координацію рухів.
- Коли вістря шини торкається якогось закріпленого предмету, виріб може сильно відкинути вбік. Це явище називається віддачею. Віддача може бути достатньо сильною, щоб спричинити розвертання виробу й/або оператора в будь-який бік. У цьому випадку не виключена втрата контролю над виробом. Уникайте різання вістрям шини пилки.
- Не користуйтеся виробом, якщо в разі нещасного випадку у вас не буде можливості покликати на допомогу.
- Зберігайте рівновагу й стійке положення. Переконайтеся в тому, що ви можете безпечно стояти й рухатися. Перевірте, чи немає навколо можливих перешкод (коріння, каміння, гілок, ровів тощо) у випадку, якщо треба буде різко переміститися. Будьте дуже уважні, працюючи на схилах.
- Завжди перевіряйте робочу зону. Приберіть всі випадкові предмети, такі як каміння, розбите скло, цвяхи, сталеві дроти, мотузки тощо, які

можуть відсочити чи намотатися на ріжучу насадку.

- Будьте особливо обережні під час зрізання нахилених дерев. Нахилене дерево може раптово повернутися до свого нормального положення, перед тим або після того, як його зріжуть. Якщо ви займете неправильне положення чи зробите надріз у неправильному місці, дерево може зачепити вас або виріб, що призведе до втрати керування над ним. Обидві ситуації можуть привести до серйозного травмування.
- Зберігайте рівновагу й стійке положення.
- Використовуйте пасову підвіску для підтримки ваги виробу й полегшення його утримування.
- Завжди тримайте виріб обома руками. Тримайте виріб праворуч.

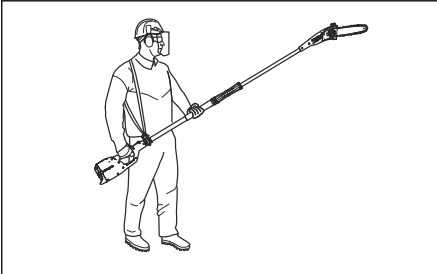

- Перш ніж перейти в інше місце, вимикайте виріб. Переносячи виріб чи транспортуючи його на будь-яку відстань, установлюйте на нього захисний чохол.
- Класти працюючий виріб на землю дозволяється лише за умови, що його добре видно.
- Якщо виріб буде використовуватися при температурі нижче -10°C , перед цим його й акумулятор необхідно зберігати в опалюваному приміщенні протягом щонайменше 24 годин.
- Ніколи не стійте безпосередньо під гілкою, що обрізується. Це може призвести до тяжкої чи навіть смертельної травми.
- Дотримуйтесь правил безпеки для роботи поблизу ліній електропередач, що знаходяться наверху.
- Цей виріб не має електричної ізоляції. Якщо машина торкнеться високовольтної електролінії чи наблизиться до неї, це може призвести до смерті чи серйозної травми. Електричний струм може пройти по дузі від однієї точки до другої. Чим вища напруга, тим на більшу відстань може уразити електричний струм. Електрика може також передаватися через вологі гілки та інші предмети. Відстань між виробом і високовольтними лініями електропередач та / або об'єктами, що прилягають до них, має завжди бути щонайменше 10 м. Якщо є потреба працювати в межах цієї відстані, до початку роботи необхідно звернутися до компанії з енергопостачання й упевнитися, що напруга відключено.

- Дефектна різальна насадка може збільшувати ризик нещасних випадків.

Заходи безпеки під час роботи з акумуляторами



ПОПЕРЕДЖЕННЯ: Перш ніж розпочати використання виробу, уважно прочитайте наведені нижче попередження.

- Рекомендований акумулятор – BLi10. Акумулятори програмно заковдані.
- Використовуйте лише акумулятор BLi10 для живлення відповідних виробів Husqvarna. Щоб уникнути травмування, заборонено використовувати акумулятор в якості джерела живлення для інших приладів.
- Небезпека ураження електричним струмом. Заборонено під'єднувати клеми акумулятора до ключів, гвинтів або інших металевих предметів. Це може призвести до короткого замикання в акумуляторі.
- Не використовуйте батареї без можливості перезаряджання.
- Заборонено вставляти предмети у вентиляційні отвори акумулятора.
- Тримайте акумулятор подалі від прямих сонячних променів, джерел тепла й відкритого вогню. Акумулятор може призвести до опіків та / або хімічних опіків.
- Бережіть акумулятор від дощу та вологи.
- Захищайте акумулятор від впливу мікрохвиль чи високого тиску.
- Заборонено розбирати чи ламати акумулятор.
- Бережіться контакту шкіри з акумуляторною кислотою. Акумуляторна кислота може призвести до опіків, корозії та травмування шкіри. Якщо акумуляторна кислота потрапила в очі, не слід їх терти, натомість потрібно промивати водою протягом щонайменше 15 хвилин. Якщо акумуляторна кислота потрапила на шкіру, її слід промити великою кількістю води з милом. Після цього зверніться за медичною допомогою.
- Акумулятор дозволяється використовувати за температури від -10°C (14°F) до 40°C (104°F).
- Заборонено мити батарею чи зарядні пристрій водою. Див. *Чищення виробу, акумулятора й зарядного пристрою на сторінці 740.*
- Не використовуйте несправний чи пошкоджений акумулятор.
- Зберігайте акумулятори подалі від металевих предметів на кшталт цвяхів, гвинтів чи ювелірних виробів.
- Тримайте акумулятор подалі від дітей.

Заходи безпеки під час роботи із зарядним пристроєм



ПОПЕРЕДЖЕННЯ: Перш ніж розпочати використання виробу, уважно прочитайте наведені нижче попередження.

- Через недотримання правил техніки безпеки може виникнути ризик ураження електричним струмом або короткого замикання.
- Заборонено використовувати будь-які інші зарядні пристрої, окрім того, що йде в комплекті до виробу. Для заряджання акумулятора BLi10 рекомендовано використовувати зарядний пристрій QC80.
- Заборонено розбирати зарядний пристрій.
- Не використовуйте зарядний пристрій із ознаками пошкодження.
- Заборонено підіймати зарядний пристрій, тримаючи його за шнур живлення. Щоб від'єднати зарядний пристрій від настінної розетки, витягніть штепсельну вилку. У жодному разі не тягніть за шнур живлення.
- Пильнуйте, щоб усі кабелі та подовжувальні шнури були якомога далі від води, мастил і гострих кутів. Переконайтеся в тому, що кабелі не здавлено сторонніми предметами, наприклад дверима, огорожею або аналогічними предметами.
- Заборонено використовувати зарядний пристрій поблизу легкозаймистих або корозійних матеріалів. Переконайтеся в тому, що зарядний пристрій нічим не накритий. При появі диму чи вогню витягніть штепсель зарядного пристрою з розетки.
- Заряджати акумулятор слід тільки в добре провітрюваних приміщеннях та подалі від сонячного світла. Не заряджайте акумулятор надворі. Не заряджайте акумулятор у вологому середовищі.
- Використовуйте зарядний пристрій лише в приміщеннях із температурою від 5 °C (41 °F) до 40 °C (104 °F). Використовуйте зарядний пристрій лише в сухому приміщенні з доброю вентиляцією, в якому немає пилу.

- Забороняється вставляти предмети у вентиляційні отвори зарядного пристрою.
- Заборонено з'єднувати контакти зарядного пристрою металевими предметами, оскільки це може призвести до короткого замикання.
- Використовуйте справні розетки відповідного типу. Переконайтеся в тому, що шнур зарядного пристрою не пошкоджено. Якщо використовуються подовжувачі, переконайтеся в тому, що вони не пошкоджені.

Правила техніки безпеки під час обслуговування



ПОПЕРЕДЖЕННЯ: Перш ніж розпочати технічне обслуговування виробу, уважно прочитайте наведені нижче попередження.

- Перед технічним обслуговуванням, іншими перевітками чи монтажем виробу необхідно виймати акумулятор.
- Оператор має виконувати лише ті види технічного обслуговування, що описані в цьому посібнику користувача. У разі необхідності виконання складніших робіт із технічного обслуговування слід звернутися до сервісного дилера.
- Заборонено мити батарею чи зарядний пристрій водою. Використання сильнодіяючих миючих засобів може призвести до пошкодження пластику.
- Відсутність технічного обслуговування зменшує термін служби виробу й підвищує вірогідність виникнення нещасних випадків.
- Для виконання робіт з обслуговування й ремонту, особливо в разі роботи із захисними пристроями виробу, необхідна спеціальна підготовка. Якщо після технічного обслуговування виріб не пройде частину перевірок, наведених у цьому посібнику користувача, зверніться до свого сервісного дилера. Ми гарантуємо можливість професійного ремонту й обслуговування вашого виробу.
- Використовуйте лише оригінальні запасні частини.

Збирання

Вступ



ПОПЕРЕДЖЕННЯ: Перед збиранням виробу уважно прочитайте розділ про правила техніки безпеки.

Монтаж вала

1. Переконайтеся, що штекери перебувають на одному рівні.

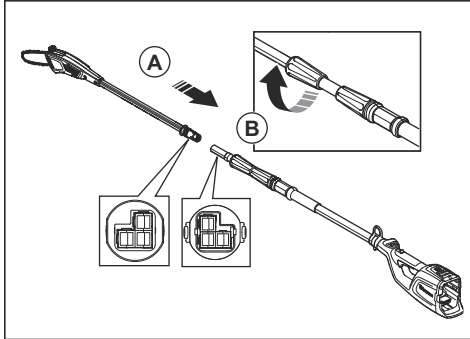

2. Повністю з'єднайте краї вала (А).
3. Затягніть гвинтову рукоятку на боці вала, де розташована головка (В).

Змінення довжини вала

1. Послабте гвинтову рукоятку на боці вала, де розташований корпус акумулятора (В).

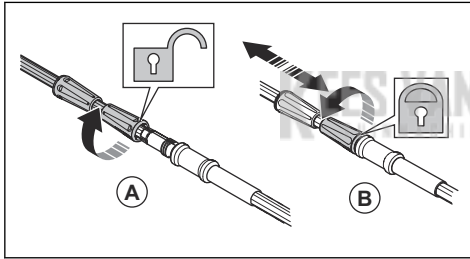

2. Налаштуйте необхідну висоту вала.
3. Затягніть гвинтову рукоятку (В).

Регулювання пасової підвіски

Під час експлуатації виробу завжди використовуйте пасову підвіску. Пасова підвіска забезпечує максимальний контроль під час експлуатації виробу. Пасова підвіска зменшує втому рук і спини.

1. Надягніть пасову підвіску.
2. Прикріпіть інструмент до гака-тримача на пасовій підвісці.
3. Відрегулюйте довжину пасової підвіски таким чином, щоб гак-тримач був приблизно на рівні правого стегна.

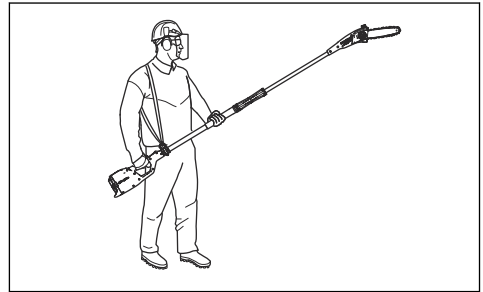

Експлуатація

Робоча перевірка перед початком використання виробу

1. Огляньте всмоктувач повітря на наявність бруду й пошкоджень. Приберіть траву й листя за допомогою щітки.
2. Переконайтеся в тому, що виріб працює належним чином.
3. Затягніть усі гвинти й гайки.
4. Переконайтеся, що головку пилки встановлено правильно.
5. Перевірте головку на наявність пошкоджень на кшталт тріщин. Замініть головку пилки, якщо вона пошкоджена.
6. Переконайтеся, що кришки не мають пошкоджень і правильно встановлені.

Підключення зарядного пристрою

1. Зарядний пристрій слід приєднувати лише до джерел електроживлення з напругою та частотою, вказаними на табличці з паспортними даними.
2. Під'єднайте штепсель лише до належним чином заземленої розетки. Світлодіод зарядного пристрою блимне один раз зеленим кольором.

Зверніть увагу: Акумулятор не заряджатиметься, якщо його температура перевищуватиме 50 °C / 122 °F. Якщо температура акумулятора становитиме більше 50 °C / 122 °F, зарядний пристрій почне його охолоджувати.

З'єднання акумулятора із зарядним пристроєм

Зверніть увагу: Перед першим використанням акумулятор необхідно зарядити. Новий акумулятор заряджений лише на 30 %.

1. Переконайтеся, що акумулятор сухий.
2. Приєднайте акумулятор до зарядного пристрою.
3. Переконайтеся, що на зарядному пристрої ввімкнувся зелений індикатор заряджання. Це буде означати, що акумулятор під'єднаний до зарядного пристрою правильно.
4. Якщо загоряються всі світлодіодні індикатори (A), це означає, що акумулятор повністю заряджено.

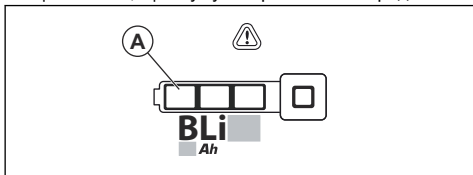

5. Щоб від'єднати зарядний пристрій від настінної розетки, витягніть штепсельну вилку. У жодному разі не тягніть за шнур.
6. Вийміть акумулятор із зарядного пристрою.

Зверніть увагу: Детальнішу інформацію можна знайти в посібниках для акумулятора й зарядного пристрою.

Під'єднання акумулятора до виробу



ПОПЕРЕДЖЕННЯ:

Використовуйте лише оригінальні акумулятори Husqvarna.

1. Переконайтеся, що акумулятор повністю заряджений.
2. Вставте акумулятор у тримач акумулятора виробу. Акумулятор має вставлятися в тримач легко. Якщо це не так, його встановлено неправильно.

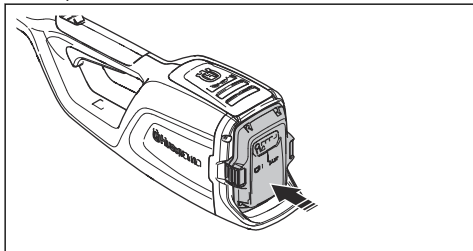

3. Повністю просуньте акумулятор у тримач, штовхаючи його знизу. Акумулятор зафіксується на місці, коли ви почуєте клацання.
4. Переконайтеся, що фіксатори стали на свої місця.

Увімкнення виробу

1. Натисніть кнопку запуску/зупинки й утримуйте її, доки не ввімкнеться зелений світлодіодний індикатор.

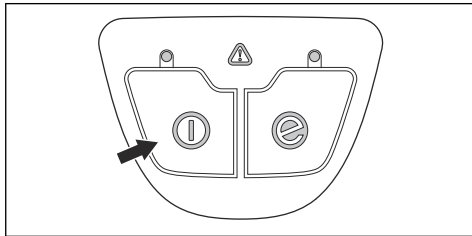

2. Потягніть фіксатор механічного пускового пристрою назад і втримуйте пусковий пристрій.

Зрізання гілок



ПОПЕРЕДЖЕННЯ: Будьте дуже обережні під час роботи під високовольтною лінією. Гілки, що падають, можуть спричинити коротке замкнення.

- Якщо можливо, стійте так, щоб можна було зробити розріз на гілці під правильним кутом.

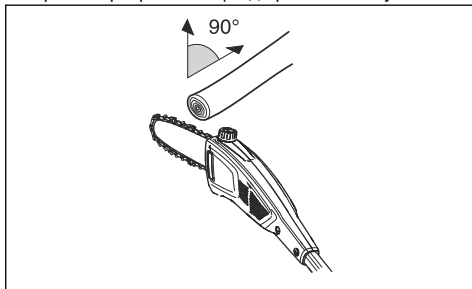

- Ріжте великі гілки на частини, щоб було простіше контролювати напрямок їх падіння. Потрібно також звертати увагу на ту обставину, що гілки, що падають, можуть відлетіти в бік користувача, після того як упадуть на землю.

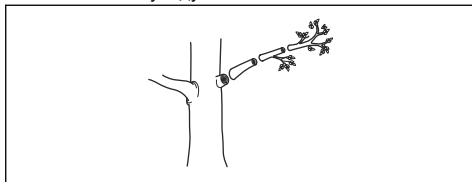

- Ніколи не обрізайте гілки біля стовбура, оскільки це може сповільнити відновлення дерева й спричинити грибкове захворювання.

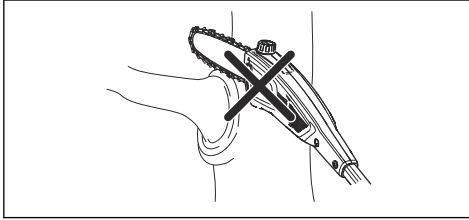

- Використовуйте фіксатор на основі різальної головки, щоб забезпечити підтримку під час різання. Це допоможе запобігти зіскакуванню шини пилки з гілки.

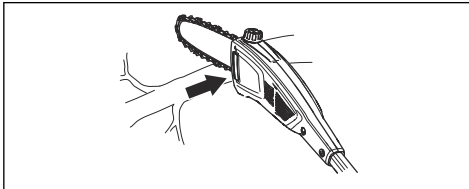

- Зробіть початковий надріз знизу гілки перш, ніж повністю обрізати її. Це дасть змогу запобігти обриванню кори, здатному призвести до сповільнення відновлення дерева й завдати дереву постійної шкоди. Надріз не повинен бути глибшим, ніж $\frac{1}{2}$ товщини гілки – це допоможе запобігти защемленню. Ланцюг повинен рухатися, коли ви витягуєте шину пилки з гілки, це запобігає її защемленню.

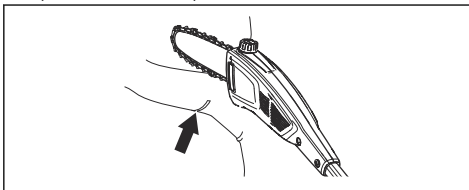

- Переконайтеся в тому, що ви перебуваєте в стійкому положенні та що вам не заважатимуть гілки, камені й дерева.



ПОПЕРЕДЖЕННЯ: Ніколи не активуйте механічний пусковий пристрій, якщо ви не бачите різальну насадку.

Запуск функції SavE

Цей виріб оснащено функцією енергозбереження SavE. Функція SavE забезпечує найтривалішу роботу від акумулятора.

1. Натисніть кнопку SavE. Про активний стан функції свідчитиме ввімкнений світлодіодний індикатор.

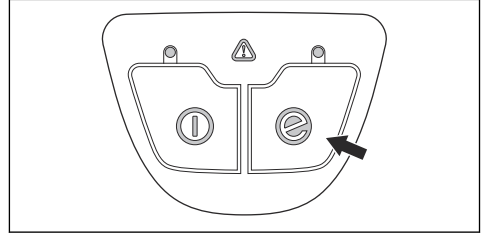

2. Для вимкнення функції натисніть кнопку SavE ще раз.

Вимкнення виробу

1. Відпустіть механічний пусковий пристрій.
2. Натисніть кнопку зупинки, і зелений світлодіодний індикатор згасне.
3. Вийміть акумулятор із виробу. Натисніть дві кнопки фіксатора й витягніть акумулятор.

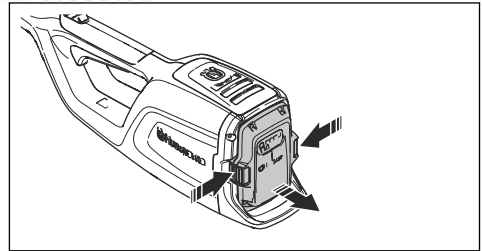

ТЕХНІЧНЕ ОБСЛУГОВУВАННЯ

Вступ



ПОПЕРЕДЖЕННЯ: Перед початком технічного обслуговування уважно прочитайте розділ про правила техніки безпеки.



ПОПЕРЕДЖЕННЯ: Перед початком технічного обслуговування виробу виймайте акумулятор.

Графік технічного обслуговування



ПОПЕРЕДЖЕННЯ: Перед технічним обслуговуванням необхідно виймати акумулятор.

Нижче наведено перелік заходів технічного обслуговування, які слід виконувати. Для отримання детальної інформації див. завдання в розділі «Технічне обслуговування».

Технічне обслуговування	Щодня	Щотижня	Щомісяця
Очистьте зовнішні деталі виробу сухою ганчіркою. Не використовуйте воду.	X		
Переконайтеся в тому, що кнопка ввімкнення та вимкнення працює правильно й не пошкоджена.	X		
Переконайтеся в тому, що механічний пусковий пристрій і його фіксатор працюють правильно з точки зору безпеки.	X		
Переконайтеся, що всі елементи керування працюють і не пошкоджені.	X		
Зберігайте рукоятки чистими й сухими. Переконайтеся в тому, що на рукоятках немає оливи й мастила.	X		
Переконайтеся в тому, що ланцюг пилки не пошкоджено. Якщо ланцюг пилки пошкоджено, замініть його.	X		
Переконайтеся в тому, що всі гвинти й гайки затягнуті.	X		
Очистьте кришку масляного бака	X		
Переконайтеся, що кнопки фіксатора на акумуляторі в справному стані та надійно утримують акумулятор виробу.	X		
Перевірте, щоб зарядний пристрій не був пошкоджений і правильно функціонував.	X		
Перевірте акумулятор на відсутність пошкоджень.	X		
Переконайтеся, що акумулятор заряджений.	X		
Переконайтеся, що зарядний пристрій не пошкоджений.	X		
Перевірте всі кабелі та з'єднання. Переконайтеся у відсутності пошкоджень або бруду.		X	
Очистьте кришку ланцюга пилки.		X	
Перевірте з'єднання між акумулятором і виробом. Перевірте з'єднання між акумулятором і зарядним пристроєм.			X
Переконайтеся в тому, що головку пилки не пошкоджено. Замініть головку пилки, якщо її пошкоджено.	Усі роботи з обслуговування головки пилки мають здійснюватися вповноваженим дилером Husqvarna.		
Перевірте ступінь зносу приводної зірочки ланцюга.	Замінійте приводну зірочку ланцюга приблизно через 100 годин роботи або частіше, якщо необхідно.		

Перевірка різального обладнання

1. Переконайтеся, що в заклепках і ланках немає тріщин і що всі заклепки закріплені. Замініть їх, якщо це необхідно.

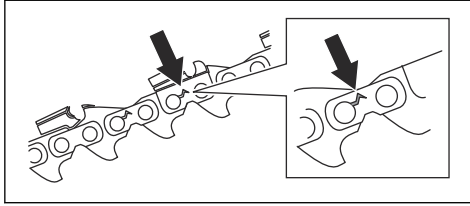

2. Переконайтеся, що ланцюг пилки легко згинається. Замініть ланцюг пилки, якщо він жорсткий.
3. Щоб перевірити заклепки й ланки на наявність зношення, порівняйте ланцюг вашої пилки з новим.
4. Замініть ланцюг пилки, якщо найдовша частина різця стала меншою за 4 мм (0,16 дюйма). Також замініть ланцюг пилки, якщо на різцях є тріщини.

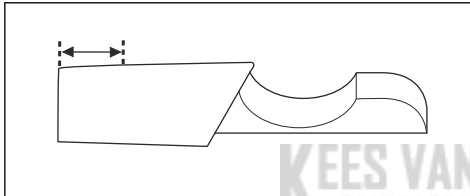

Заміна шини пилки

1. Поверніть фіксувальну головку проти годинникової стрілки й зніміть захисний кожух (A).

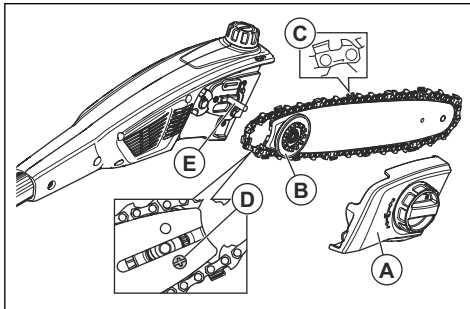

2. Зніміть шину пилки разом із ланцюгом.
3. Зніміть ланцюг із шини.
4. Зніміть болт (D) і редуктор. Тримайте редуктор біля себе.
5. Установіть редуктор із болтом (D) на нову шину пилки.
6. Установіть ланцюг у канавку на шині.

7. Установіть шину й редуктор (B) на шпильку шини (E).
8. Установіть ланцюг на приводну зірочку. Переконайтеся, що різці направлені в напрямку, протилежному приводній зірочці (C).
9. Установіть захисний кожух (A) і поверніть фіксувальну головку за годинниковою стрілкою.
10. Натягніть ланцюг пилки. Інструкції див. у розділі *Налаштування натягу ланцюга пилки на сторінці 738.*

Заміна ланцюга пилки

1. Поверніть фіксувальну головку проти годинникової стрілки й зніміть захисний кожух (A).

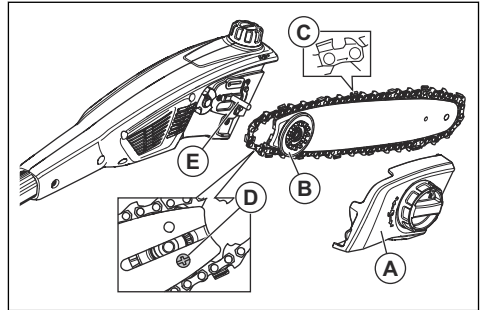

2. Зніміть шину пилки разом із ланцюгом.
3. Зніміть ланцюг із шини.
4. Установіть новий ланцюг у канавку на шині.
5. Установіть шину й редуктор (B) на шпильку шини (E).
6. Установіть ланцюг на приводну зірочку. Переконайтеся, що різці направлені в напрямку, протилежному приводній зірочці (C).
7. Установіть захисний кожух (A) і поверніть фіксувальну головку за годинниковою стрілкою.
8. Натягніть ланцюг пилки. Інструкції див. у розділі *Налаштування натягу ланцюга пилки на сторінці 738.*

Нагострювання ланцюга пилки

Інформація щодо пильної шини й ланцюга пилки



ПОПЕРЕДЖЕННЯ: Під час роботи з ланцюгом пилки або його обслуговування використовуйте захисні рукавиці. Нерухомих ланцюг пилки також може завдати травми.

Необхідно замінити зношені чи пошкоджені шину та ланцюг комбінаціями шини й ланцюга, рекомендованими компанією Husqvarna. Це необхідно, щоб підтримувати роботу функцій безпеки

виробу. Список рекомендованих комбінацій пильних шин і ланцюгів для заміни див. тут: *Аксесуари на сторінці 744.*

- Довжина пильної шини, дюйми/см. Інформацію про довжину пильної шини зазвичай можна знайти на задньому кінці пильної шини.

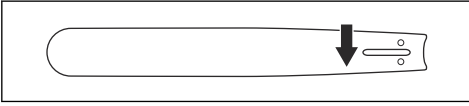

- Кількість зубців на веденій зірочці шини (Т).

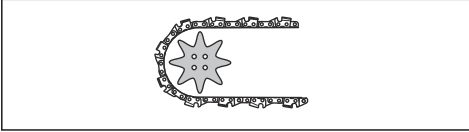

- Крок ланцюга, дюймів. Проміжки між приводними ланками ланцюга повинні збігатися з проміжками між зубцями на веденій зірочці шини й приводній зірочці.

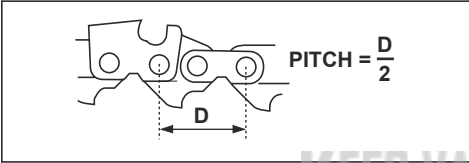

- Кількість передавальних ланок. Кількість приводних ланок визначається відповідно до типу пильної шини.

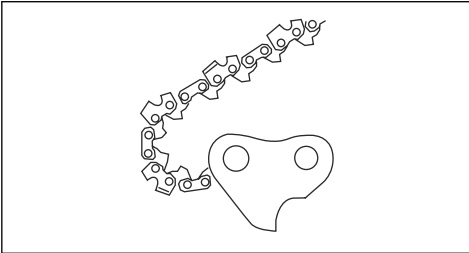

- Ширина паза шини, дюймів / мм. Ширина паза шини має бути такою ж, як і ширина приводних ланок.

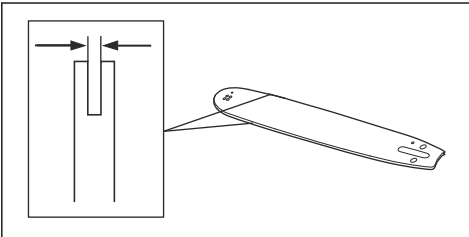

- Отвір для мастила для ланцюга та отвір для натягу ланцюга. Шину має бути вирівняно відносно виробу.

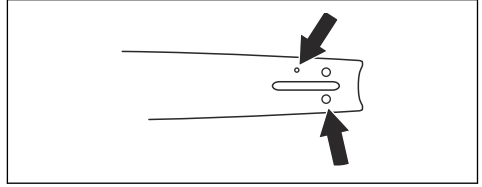

- Ширина приводних ланок, мм / дюймів.

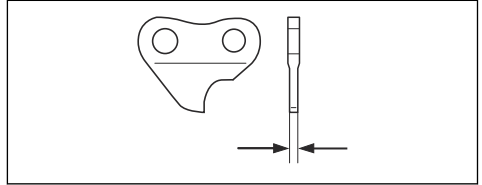

Загальна інформація про нагострювання різців

Забороняється використовувати виріб із тупим ланцюгом. Якщо ланцюг затуплений, потрібно застосовувати більший тиск, щоб протиснути шину пилки через деревину. Якщо ланцюг дуже затуплений, у результаті пиляння буде з'являтися тирса, а не стружка.

Гострий ланцюг врізається в деревину, створюючи довгу й товсту стружку.

Різальний зубець (А) й обмежувач глибини (В) разом створюють різальну частину ланцюга – різець. Різниця висоти цих двох деталей є глибиною різання.

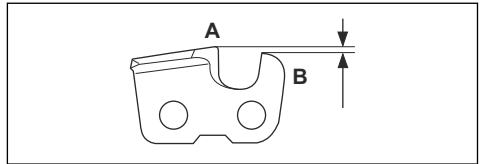

Під час нагострення зубця враховуйте:

- Кут заточування.

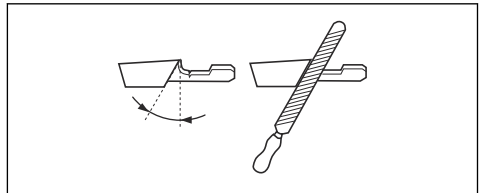

- Кут різання.

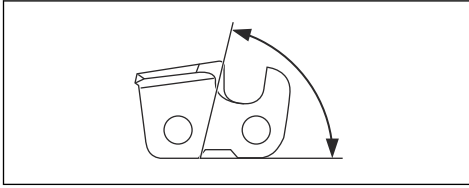

- Положення напилка.

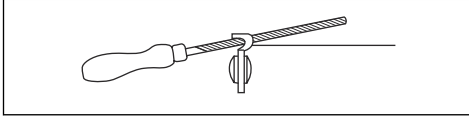

- Діаметр круглого напилка.

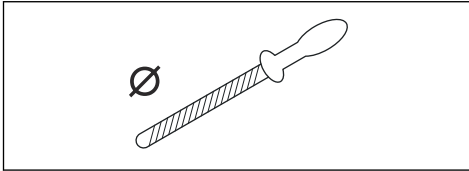

Без відповідного інструменту буде важко правильно нагострити ланцюг. Використовуйте напилек Husqvarna відповідного розміру. Це допоможе підтримувати максимальну продуктивність різання й мінімальну небезпеку віддачі.



ПОПЕРЕДЖЕННЯ: Якщо не дотримуватись інструкцій із правильного нагострювання, сила віддачі значно підвищуватиметься.

Зверніть увагу: Інформацію щодо нагострювання ланцюга див. тут: *Нагострювання різців на сторінці 737.*

Нагострювання різців

1. Для нагострювання різальних зубців використовуйте круглий напилек і шаблон для напилка.

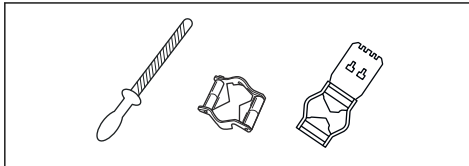

Зверніть увагу: Інформацію щодо рекомендованих компанією Husqvarna напилків і їх розмірів див. тут: *Аксесуари на сторінці 744.*

2. Правильно прикладайте напилек до різця. Див. інструкції до напилка.

3. Переміщуйте напилек від внутрішньої сторони різця назовні. Зменшуйте тиск під час повернення напилка назад.

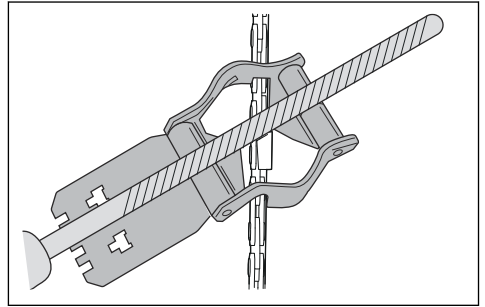

4. Зніміть матеріал з одного боку всіх різців.
5. Переверніть виріб і зніміть матеріал з іншого боку.
6. Переконайтеся, що всі різці однакової довжини.

Загальна інформація щодо зміни висоти обмежувача глибини різання

Значення глибини різання (C) зменшується після загострювання різців (A). Для підтримки максимальної продуктивності різання необхідно прибирати металеву стружку з обмежувача глибини різання (B), щоб отримати рекомендоване значення глибини. Інструкції щодо того, як отримати правильну висоту обмежувача глибини різання для вашої ланцюгової пилки, див. у розділі *Технічні характеристики на сторінці 742.*

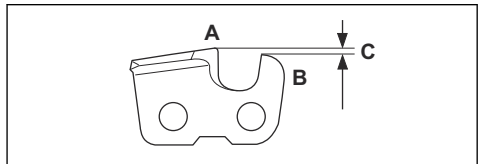

ПОПЕРЕДЖЕННЯ: Небезпека віддачі збільшується, якщо обмежувач глибини різання встановлено надто високо!

Регулювання висоти глибиноміра

Перед налаштуванням висоти обмежувача глибини різання чи нагострювання різців див. інструкції в розділі *Загальна інформація про нагострювання різців на сторінці 736.* Рекомендовано змінювати висоту обмежувача глибини різання після кожного третього загострювання різців.

Для правильного налаштування глибини різання й різців рекомендується використовувати наш пристрій

для вимірювання висоти обмежувача глибини різання.

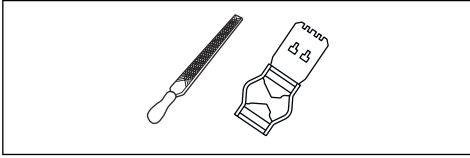

1. Для налаштування обмежувача глибини різання використовуйте плоский напилек і пристрій для вимірювання висоти обмежувача глибини різання. Для вибору правильного налаштування та скосу глибини різання використовуйте лише пристрій для обмеження глибини різання компанії Husqvarna.
2. Установіть пристрій для вимірювання висоти обмежувача глибини різання на ланцюг пилки.

Зверніть увагу: Детальнішу інформацію щодо експлуатації ви знайдете в інструкції до пристрою вимірювання висоти обмежувача глибини різання.

3. За допомогою плаского напилка видаліть частину обмежувача глибини різання, що виступає над пристроєм для вимірювання висоти обмежувача глибини.

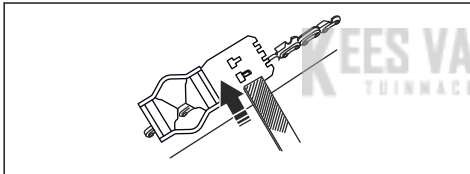

Налаштування натягу ланцюга пилки



ПОПЕРЕДЖЕННЯ: Ланцюг пилки з неправильним натягом може зіскочити з шини та призвести до серйозної травми чи смерті.

Ланцюг пилки стає довшим під час його використання. Дуже важливо регулярно налаштовувати натяг ланцюга, щоб він залишався правильним. Перед початком роботи з виробом необхідно перевіряти натяг ланцюга. Затягніть ланцюг якомога сильніше, однак при цьому він має вручну протягуватися по шині.

Зверніть увагу: У нового ланцюга є період припрацювання. Протягом нього натяг слід перевіряти частіше.

1. Поверніть фіксувальну головку проти годинникової стрілки, щоб розблокувати регулятор натягу ланцюга.

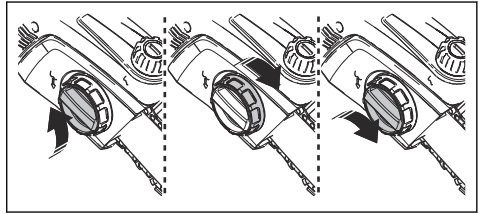

2. Поверніть регулятор натягу ланцюга за годинниковою стрілкою, щоб натягнути ланцюг пилки. Натягніть ланцюг якомога сильніше. Він має щільно прилягати до шини.
3. Переконайтеся, що ви можете вільно протягнути ланцюг пилки вручну й що він не провисає під шиною.

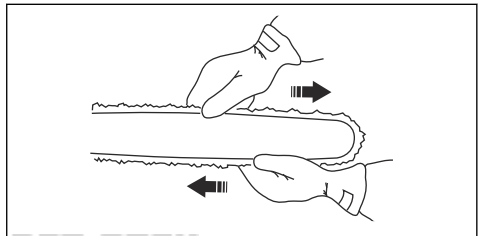

4. Поверніть фіксувальну головку за годинниковою стрілкою, щоб зафіксувати регулятор натягу ланцюга.

Змащування різального обладнання



ПОПЕРЕДЖЕННЯ: Погане змащування різального обладнання може призвести до зіскакування ланцюга, що може спричинити тяжкі травми й навіть смерть.



ПОПЕРЕДЖЕННЯ: не використовуйте відпрацьоване мастило! Відпрацьоване мастило є небезпечним для людей, виробу й навколишнього середовища.

Мастило для ланцюга

- Використовуйте мастило, яке добре тримається на ланцюгу пилки. Мастило для ланцюга має зберігати в'язкість за будь-якої погоди влітку й узимку.
- Використовуйте мастило для ланцюга Husqvarna, адже воно збільшує термін служби ланцюга пилки й зменшує вплив на навколишнє середовище. Якщо мастила Husqvarna немає, використовуйте стандартне мастило для ланцюгів.

- У місцях, де знайти мастило для змащування ланцюга пилки неможливо, можна використовувати трансмісійне мастило EP 90.

Регулярно перевіряйте рівень мастила в масляному баку, щоб уникнути пошкодження ланцюга й шини пилки.

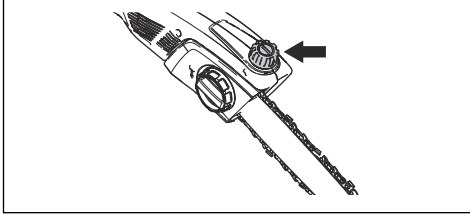

Заливання мастила

Заливайте мастило для ланцюга через кожну годину використання або в разі розрядження акумулятора.

1. Відкрийте кришку масляного бака зверху головки пилки.
2. Залейте мастило Husqvarna для ланцюга пилки.
3. Закрийте кришку масляного бака.

Перевірка змащування ланцюга пилки

1. Запустіть виріб і дайте йому попрацювати на 3/4 частоти обертання. Спрямуйте передню частину пильної шини на поверхню світлого кольору на відстані приблизно 20 см.
2. Після 1 хвилини роботи на світлій поверхні буде видно слід від олії.
3. Якщо слід від оливи не видно через 1 хвилину, прочистьте канал подачі оливи в пильній шині. Очистьте канавку на краю пильної шини.
4. Запустіть виріб і дайте йому попрацювати на 3/4 частоти обертання. Спрямуйте передню частину шини на поверхню світлого кольору на відстані приблизно 20 см.
5. Після 1 хвилини роботи на світлій поверхні буде видно слід від олії.
6. Якщо слід від оливи не видно через 1 хвилину, зверніться до вашого уповноважено дилера.

Перевірка у випадку неналежного змащування

1. Перевірте, чи не забитий канал подачі мастила в шини пилки. Прочистьте за необхідності.

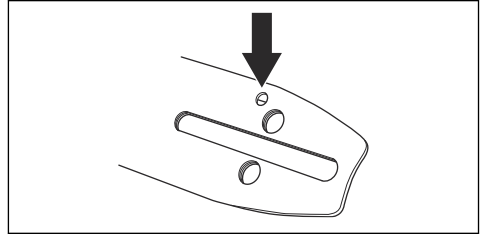

2. Перевірте, чи не забитий канал подачі мастила в корпусі редуктора. Прочистьте за необхідності.
3. Перевірте, чи повертається вільно ведена зірочка. Якщо система змащування ланцюга не працює після проведення всіх вищезазваних перевірок, потрібно звернутися до майстерні з обслуговування.

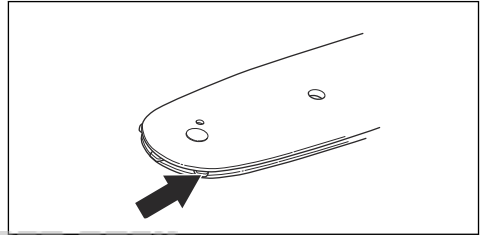

Перевірка шини

1. Переконайтеся, що канал подачі мастила не заблокований. Очистьте його, якщо необхідно.

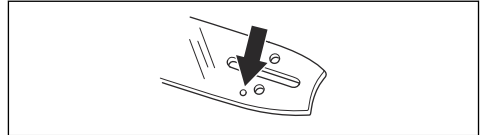

2. Перевірте, чи є на краях шини задирки. Видаліть задирки напилком.

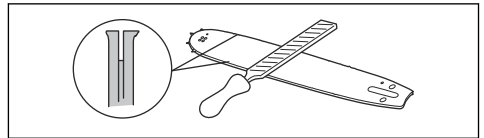

3. Очистьте паз у пильній шині.

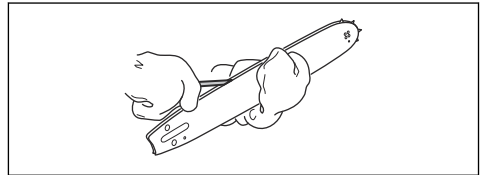

4. Перевірте канавку на шині на наявність зношення. За необхідності замініть пильну шину.

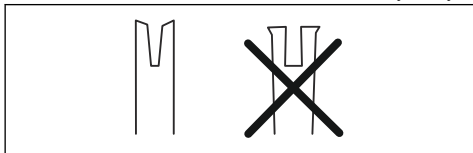

5. Упевніться, що кінчик різальної шини не занадто твердий чи зношений.

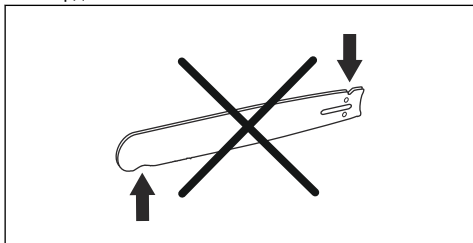

6. Переконайтеся, що ведена зірочка шини вільно обертається, і що отвір для змащування на ній не забитий. Очистьте та змастіть за необхідності.

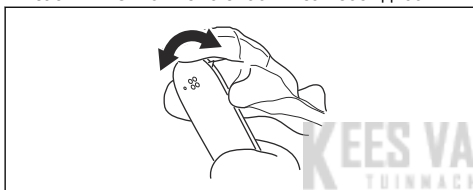

7. Щодня повертайте пильну шину, щоб подовжити термін її служби.

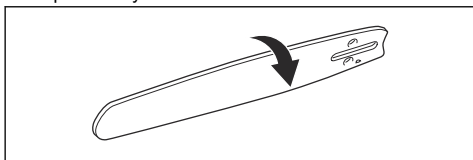

Чищення виробу, акумулятора й зарядного пристрою

1. Після використання протріть виріб сухою тканиною.
2. Протріть сухою тканиною акумулятор і зарядний пристрій. Тримайте напрямні рейки акумулятора в чистоті.
3. Перед використанням переконайтеся, що контакти акумулятора й зарядного пристрою чисті.
4. Прочистьте щіткою ділянку навколо кришки масляного бака.
5. Прочистьте щіткою внутрішню поверхню захисного кожуха.

Перевірка акумулятора й зарядного пристрою

1. Перевірте акумулятор на наявність пошкоджень на кшталт тріщин.
2. Перевірте зарядний пристрій на наявність пошкоджень на кшталт тріщин.
3. Перевірте з'єднувальний шнур зарядного пристрою на предмет пошкоджень і тріщин.

Усунення несправностей

Панель кнопок

Несправність	Можливі несправності	Можливе рішення
Блимає зелений стартовий світлодіодний індикатор.	Недостатня напруга акумуляторної батареї.	Зарядіть акумулятор.

Несправність	Можливі несправності	Можливе рішення
Блимає червоний світлодіод помилки.	Перевантаження.	Різальну насадку заблоковано, вимкніть виріб. Вийміть акумулятор. Очистьте різальну насадку від сторонніх матеріалів. Відпустіть ланцюг.
	Відхилення температури від норми.	Дайте виробу охолонути.
	Одночасно натиснуто механічний пусковий пристрій і стартову кнопку.	Відпустіть механічний пусковий пристрій і натисніть стартову кнопку.
Виріб не запускається.	Забруднені з'єднувачі акумулятора.	Прочистьте з'єднувачі акумулятора стисненим повітрям або м'якою щіткою.
Вмикається червоний світлодіод помилки.	Необхідно виконати обслуговування виробу.	Зверніться до свого дилера з обслуговування.

Акумулятор

Несправність	Можливі несправності	Можливе рішення
Блимає зелений світлодіодний індикатор.	Недостатня напруга акумуляторної батареї.	Зарядіть акумулятор.
Блимає червоний світлодіод помилки.	Акумулятор розряджений.	Зарядіть акумулятор.
	Відхилення температури від норми.	Акумулятор дозволяється використовувати за температури від -10°C (14°F) до 40°C (104°F).
	Перенапруга.	Вийміть акумулятор із зарядного пристрою.
Вмикається червоний світлодіод помилки.	Завелика різниця напруги між елементами акумуляторної батареї (1 В).	Зверніться до свого дилера з обслуговування.

Зарядний пристрій

Несправність	Можливі несправності	Можливе рішення
Блимає червоний світлодіод помилки.	Відхилення температури від норми.	Зарядний пристрій дозволяється використовувати за температури від 5 °C (41 °F) до 40 °C (104 °F).
Вмикається червоний світлодіод помилки.		Зверніться до свого дилера з обслуговування.

Транспортування та зберігання

Транспортування та зберігання

- На літій-іонні акумулятори поширюються правила щодо небезпечного вантажу.
- У разі перевезення пасажирським або вантажним транспортом дотримуйтеся спеціальних вимог щодо упаковки й маркування (це правило також стосується третіх осіб і експедиторів).
- Перш ніж відправляти виріб, проконсультуйтеся з особою, що пройшла спеціальну підготовку щодо поводження з небезпечними матеріалами. Дотримуйтеся всіх застосованих національних норм і правил.
- Перед пакуванням акумулятора ізолюйте відкриті контакти. Зафіксуйте акумулятор у упаковці, щоб він не рухався.
- Готуючись до зберігання чи транспортування транспортом дотримуйтеся спеціальних вимог щодо упаковки й маркування (це правило також стосується третіх осіб і експедиторів).
- Зберігайте акумулятор і зарядний пристрій у сухих приміщеннях, захищених від вологи й низьких температур.
- Заборонено зберігати акумулятор у місці, де можуть утворюватися статичні заряди. Не зберігайте акумулятор у металевій коробці.
- Зберігайте акумулятор за температури 5–25 °C (41–77 °F) у захищеному від прямих сонячних променів місці.
- Зберігайте зарядний пристрій за температури 5–45 °C (41–113 °F) у захищеному від прямих сонячних променів місці.
- Використовуйте зарядний пристрій лише за температури навколишнього середовища 5–40 °C (41–104 °F).
- Перед довготривалим зберіганням акумулятор необхідно зарядити на 30–50 %.
- Зберігайте зарядний пристрій у сухому закритому приміщенні.
- Зберігайте акумулятор і зарядний пристрій окремо. Не дозволяйте дітям й іншим особам без

належної підготовки торкатися обладнання. Зберігайте обладнання в приміщеннях, які можна закрити на замок.

- Перед тривалим зберіганням промийте виріб і проведіть повне технічне обслуговування.
- Під час транспортування й зберігання використовуйте чохол для транспортування, що допоможе захистити виріб від травм і пошкоджень.
- Під час транспортування надійно закріплюйте виріб.

Утилізація акумулятора, зарядного пристрою й виробу

Символ, наведений нижче, означає, що цей виріб не можна утилізувати разом із побутовими відходами. Утилізацію необхідно проводити на підприємстві з переробки відходів електричного й електронного обладнання. Це допоможе запобігти шкоді навколишньому середовищу й людям.

Щоб отримати детальнішу інформацію, проконсультуйтеся з органами місцевої влади, місцевою службою переробки відходів чи вашим дилером.

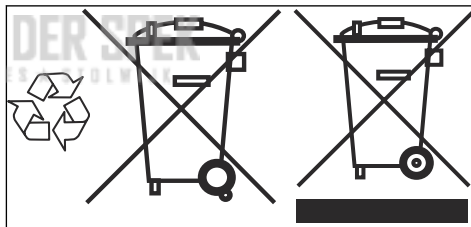

Зверніть увагу: Символ нанесений на виріб чи упаковку виробу.

Технічні характеристики

Технічні характеристики

	120iTK4-P
Двигун	
Тип	PMDC 36 В
Швидкість руху ланцюга, м/с	10
Особливості	
Режим зменшеного споживання енергії	savE

	120ITK4-P
Масляний бак	
Ємність, л / см ³	0,07 / 70
Маса	
Без акумулятора, кг / фунтів	4,1 / 9,1
Випромінювання шуму⁸⁵	
Рівень звукової потужності виміряний, дБ (А)	93,79
Гарантований рівень звукової потужності, L _{WA} дБ(А)	97
Рівні звуку⁸⁶	
Еквівалентний рівень звукового тиску на вухо оператора, дБ(А)	80,6
Рівні вібрації⁸⁷	
Рівень вібрації в ручках, виміряний відповідно до стандарту ISO 22867, м/с ²	
Складена, передня ручка/задня ручка	0,793 / 0,676
Висунута, передня ручка/задня ручка	1,475 / 0,773

Установлюйте у виріб лише оригінальні акумулятори Husqvarna BLi.

Схвалені акумулятори

Акумулятор	BLi10
Тип	Літій-іонний
Ємність батареї, ампер-години	Див. паспортну табличку акумулятора
Номінальна напруга, В	36
Вага, кг	0,8

Сертифіковані зарядні пристрої

Зарядний пристрій	QC 80
Вхідна напруга, В	100–240
Частота, Гц	50–60

⁸⁵ Випромінювання шуму в середовище, виміряне як звукова потужність (L_{WA}), відповідає директиві ЄС 2000/14/ЄС. Різниця між гарантованим і вимірюваним рівнем звукової потужності полягає в тому, що гарантована звукова потужність включає також дисперсію результатів вимірювання й відмінності між різними виробами тієї самої моделі відповідно до Директиви 2000/14/ЄС.

⁸⁶ Еквівалент рівня звукового тиску, згідно зі стандартом ISO 22868, обчислюється у вигляді суми енергії за певний проміжок часу за різних умов праці та рівнів звукового тиску й умов праці. Типовий статистичний розкид для еквівалентних рівнів звукового тиску зазвичай являє собою відхилення в розмірі 3 дБ (А).

⁸⁷ Представлені дані про еквівалентний рівень вібрації мають типову статистичну розбіжність (стандартне відхилення) в 1,5 м/с².

Зарядний пристрій	QC 80
Потужність, Вт	80

Акcesуари

Комбінації ланцюга пилки й пильної шини

Наступні комбінації відповідають стандартам ЄС.







Шина пилки			Пилковий ланцюг	
Довжина, дюйми	Крок, дюйми	Вимірювач, мм	Тип	Довжина, кількість передавальних ланок
10	1/4 дюйма	1,3	Husqvarna H00	58

Заточування ланцюга пилки й розмір напилка

Для забезпечення правильного кута заточування використовуйте рекомендований розмір напилка.

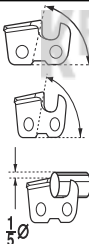
Рекомендується завжди використовувати для заточування ланцюга пилки виключно рекомендований напилко.

Якщо ви не знаєте, який ланцюг установлено на вашій пилці, зверніться до свого сервісного дилера.

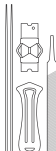
							
	мм / дюймів	1/5°			мм / дюймів		
00	4,0 / 5/32	85°	30°	0°	0,65 / 0,025	5056981-03	5796536-01

Декларація відповідності ЄС

Декларація відповідності ЄС

Ми, компанія **Husqvarna AB**, SE-561 82, місто Хускварна, Швеція, телефон: +46-36-146500, заявляємо, що висоторізи **Husqvarna 120ТК4-Р** із серійними номерами, що датуються будь-яким роком починаючи з 2021 (рік чітко зазначено на паспортній таблиці перед серійним номером), відповідають вимогам директив РАДИ ЄС:

- від 17 травня 2006 р. «Стосовно механічного обладнання» **2006/42/ЄС**;
- від 26 лютого 2014 р. «Про електромагнітну сумісність» **2014/30/EU**;
- від 8 червня 2011 р. «Обмеження використання деяких небезпечних речовин» **2011/65/EU**.

Застосовано такі стандарти:

EN 62841-1:2015, EN ISO 11680-1:2011, EN ISO 12100:2010, EN 55014-1:2017+A11, EN 55014-2:2015, EN IEC 63000:2018.

Компанія TÜV Rheinland LGA Products GmbH, Tillystrasse 2, D-90431 Nuernberg, Germany, 0197 (Нюрнберг, Німеччина), провела добровільну сертифікацію на відповідність вимогам ЄС згідно з пунктом 3b статті 12 Директиви Ради ЄС «Про машини та механізми» (2006/42/ЄС). Номер сертифіката типової перевірки ЄС: **BM 50491650 0001**

KEES VAN DER SPEK
TUINMACHINES * STOLWIJK

Husqvarna, 2020-12-30



Пер Мартінсон (Pär Martinsson), директор із питань розвитку (уповноважений представник компанії Husqvarna AB, що відповідає за технічну документацію)

Nội dung

Giới thiệu.....	746	Khắc phục sự cố.....	765
An toàn.....	748	Vận chuyển và bảo quản.....	766
Lắp ráp.....	756	Dữ liệu kỹ thuật.....	766
Vận hành.....	757	Phụ kiện.....	768
Bảo trì.....	759	Tuyên bố tuân thủ tiêu chuẩn của Ủy ban châu Âu (EC).....	769

Giới thiệu

Mô tả sản phẩm

Husqvarna 120iTK4-P là máy xén hàng rào kiểu cọc lồng nhau chạy bằng pin.

Chúng tôi không ngừng tăng độ an toàn và hiệu suất của bạn trong khi vận hành. Trao đổi với đại lý bảo dưỡng để biết thêm thông tin.

Tổng quan về sản phẩm

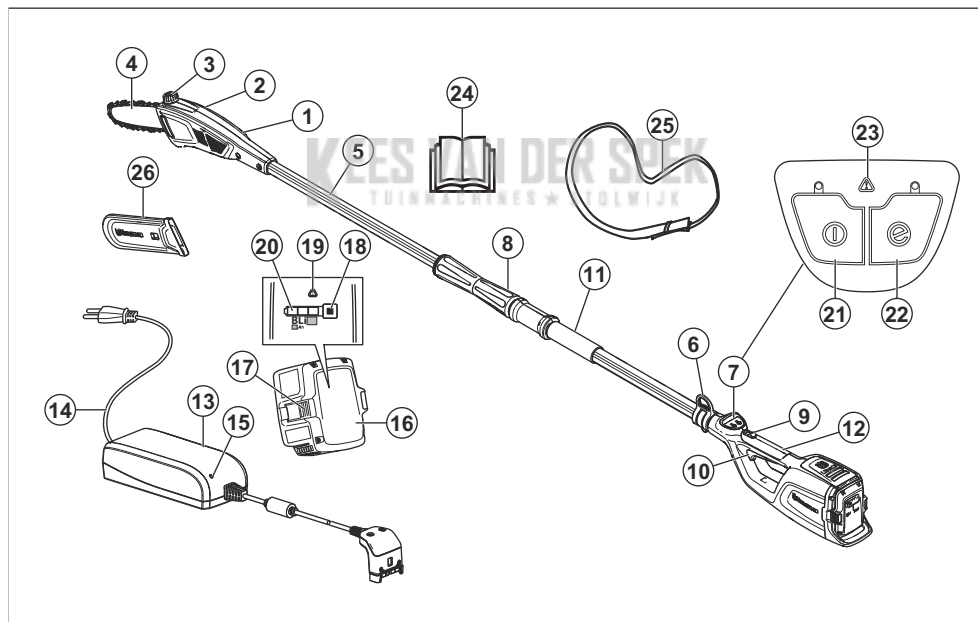

1. Đầu cưa
2. Nút tăng xích
3. Bình dầu xích
4. Lam dẫn hướng
5. Trục
6. Móc đỡ dây
7. Bàn phím
8. Chức năng cơ duỗi

9. Khóa nút kích hoạt máy
10. Nút kích hoạt máy
11. Tay nắm trước
12. Tay nắm sau
13. Bộ sạc pin
14. Dây
15. Đèn LED bật nguồn/cảnh báo
16. Pin

17. Các nút nhà pin
18. Nút chỉ báo pin
19. Đèn LED cảnh báo
20. Đèn LED chỉ báo pin
21. Nút Khởi động/Dừng
22. Nút Save
23. Đèn LED cảnh báo
24. Sách hướng dẫn sử dụng
25. Dây đeo
26. Bộ phận bảo vệ khi vận chuyển

Các ký hiệu trên sản phẩm



CẢNH BÁO! Sản phẩm này có thể nguy hiểm! Việc sử dụng bất cẩn hoặc không đúng cách có thể gây thương tích trầm trọng hoặc tử vong cho người sử dụng hoặc những người khác. Điều cực kỳ quan trọng là bạn phải đọc và hiểu nội dung của sách hướng dẫn vận hành. Hãy đọc kỹ sách hướng dẫn vận hành và chắc chắn bạn đã hiểu rõ những chỉ dẫn trước khi sử dụng sản phẩm.



Đội mũ bảo hộ ở những vị trí có rủi ro vật thể rơi xuống bạn. Sử dụng thiết bị bảo vệ tai được phê duyệt. Sử dụng thiết bị bảo vệ mắt được phê duyệt.



Sử dụng găng tay bảo hộ được phê duyệt.



Đổ đầy dầu xích.



Sản phẩm hoặc bao bì sản phẩm không phải là rác thải gia đình. Hãy tái chế sản phẩm tại khu tái chế dành cho thiết bị điện và điện tử.



Sản phẩm tuân theo các Chỉ thị hiện hành của Ủy ban châu Âu (EC).



Điện áp định mức, V



Không được để tiếp xúc với mưa.



Giữ tay cách xa lưỡi (chỉ đối với máy xén hàng rào kiểu cọc).



Chức năng co duỗi.



Vặn sang trái để nới nùm, sang phải để siết chặt nùm.

KEES VAN DER SPER
TUINMACHINES * STOLWIJK



Dòng điện một chiều.

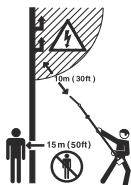

Sản phẩm này không được cách điện. Nếu sản phẩm tiếp xúc hoặc ở gần đường dây điện áp cao, thì có thể dẫn đến tử vong hoặc trọng thương. Điện có thể di chuyển từ một điểm sang một điểm khác bằng phương hồ quang. Điện thế càng cao, khoảng cách điện di chuyển càng xa. Điện cũng có thể đi qua các nhánh cây và các vật thể khác, đặc biệt khi các vật này ướt. Luôn giữ khoảng cách ít nhất 10 m giữa sản phẩm và đường dây điện áp cao và/hoặc bất kỳ vật nào mà đường dây điện chạm vào. Nếu bạn phải làm việc trong khoảng cách an toàn này, bạn phải luôn liên hệ với công ty điện lực phù hợp để đảm bảo họ ngắt điện trước khi bạn bắt đầu công việc.

Trong khi làm việc, người vận hành sản phẩm phải đảm bảo không có ai hay con vật nào đến gần hơn 15 mét.

yyyywwxxxxx

Bảng ghi kiểu máy cho biết số hiệu sản xuất. **yyyy** là năm sản xuất, **ww** là tuần sản xuất và **xxxxx** là số sê-ri.

Lưu ý: Những ký hiệu/đề-can khác trên sản phẩm cho biết các yêu cầu về chứng nhận đối với các thị trường nhất định.



Hai lớp cách điện.

Những ký hiệu trên pin và/hoặc trên bộ sạc pin

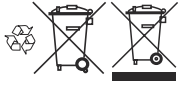

Hãy tái chế sản phẩm này tại khu tái chế dành cho thiết bị điện và điện tử. (Chỉ áp dụng ở châu Âu)



Bộ biến áp an toàn.



Chỉ sử dụng và bảo quan bộ sạc pin trong nhà.

Trách nhiệm về sản phẩm

Theo luật trách nhiệm về sản phẩm, chúng tôi không chịu trách nhiệm pháp lý cho thiệt hại mà sản phẩm của chúng tôi gây ra nếu:

- sản phẩm được sửa chữa sai cách.
- sản phẩm được sửa chữa bằng các bộ phận không do nhà sản xuất cung cấp hoặc không được nhà sản xuất phê duyệt.
- sản phẩm có phụ kiện không do nhà sản xuất cung cấp hoặc không được nhà sản xuất phê duyệt.
- sản phẩm không được sửa chữa tại trung tâm bảo dưỡng được phê duyệt hoặc bởi cơ quan được phê duyệt.

An toàn

Định nghĩa an toàn

Cảnh báo, cẩn thận và lưu ý được sử dụng để bảo hiệu các phần đặc biệt quan trọng của sách hướng dẫn.



CẢNH BÁO: Được sử dụng khi có nguy cơ xảy ra thương tích hoặc tử vong cho người vận hành hoặc người đứng xem nếu không tuân theo các chỉ dẫn trong sách hướng dẫn.



CHÚ Ý: Được sử dụng khi có nguy cơ làm hỏng sản phẩm, các vật liệu khác hoặc khu vực gần kề nếu không tuân theo các chỉ dẫn trong sách hướng dẫn.

Lưu ý: Được sử dụng để cung cấp thêm thông tin cần thiết trong tình huống cụ thể.

Chỉ dẫn chung về an toàn



CẢNH BÁO: Đọc các chỉ dẫn cảnh báo sau đây trước khi bạn sử dụng sản phẩm.

- Tháo pin để ngăn sản phẩm vô tình khởi động.
- Sản phẩm này là dụng cụ nguy hiểm nếu bạn không cẩn thận hoặc sử dụng sản phẩm sai cách. Sản phẩm này có thể gây rủi ro trọng thương hoặc tử vong cho người vận hành hoặc người khác.

- Không được sử dụng sản phẩm nếu có thay đổi so với thông số ban đầu. Không được thay đổi bộ phận của sản phẩm mà không có phê duyệt từ nhà sản xuất. Chỉ sử dụng các bộ phận được nhà sản xuất phê duyệt. Bảo trì sai có thể dẫn đến thương tích hoặc tử vong.
- Kiểm tra sản phẩm trước khi sử dụng. Xem, *Các thiết bị an toàn trên sản phẩm trên trang 752 và Bảo trì trên trang 759*. Không sử dụng sản phẩm bị hỏng. Thực hiện các chỉ dẫn về kiểm tra an toàn, bảo trì và bảo dưỡng được mô tả trong sách hướng dẫn này.
- Phải giám sát trẻ để đảm bảo trẻ không nghịch sản phẩm. Không cho phép trẻ em hoặc những người khác không được đào tạo sử dụng sản phẩm và/hoặc pin sử dụng hoặc bảo dưỡng máy. Luật pháp địa phương có thể quy định độ tuổi của người dùng.
- Giữ sản phẩm trong khu vực có khóa để ngăn trẻ em hoặc người không có phận sự tiếp cận.
- Bảo quản sản phẩm xa tầm tay trẻ em.
- Trong mọi trường hợp, không được thay đổi thiết kế của sản phẩm trừ khi được nhà sản xuất cho phép. Luôn sử dụng phụ kiện nguyên bản. Mọi thay đổi và/hoặc sử dụng phụ kiện không được phép có thể gây trọng thương hoặc tử vong cho người sử dụng và những người khác.

Lưu ý: Luật quốc gia hoặc địa phương có thể quy định việc sử dụng. Tuân thủ các quy định đã có.

Cảnh báo chung về an toàn của dụng cụ điện



CẢNH BÁO: Đọc toàn bộ cảnh báo an toàn và chỉ dẫn. Không tuân theo những cảnh báo và chỉ dẫn có thể gây điện giật, gây cháy và/hoặc trọng thương.

Lưu ý: Lưu lại tất cả những cảnh báo và chỉ dẫn để tham khảo sau này. Thuật ngữ "dụng cụ điện" trong cảnh báo nghĩa là các dụng cụ điện (có dây điện) hoạt động bằng nguồn điện hoặc các dụng cụ điện hoạt động bằng pin (không dây).

An toàn tại nơi làm việc

- **Giữ nơi làm việc sạch sẽ và sáng sủa.** Những khu vực tối hoặc lộn xộn có thể phát sinh tai nạn.
- **Không vận hành dụng cụ điện ở môi trường phát nổ, chẳng hạn khi có chất dễ cháy, gas hoặc bụi.** Dụng cụ điện tạo ra tia lửa có thể đánh lửa bụi hoặc khói.
- **Trẻ em và người đứng xem phải đứng xa khi vận hành dụng cụ điện.** Sự xao nhãng có thể làm bạn mất kiểm soát.

An toàn điện

- **Phích cắm dụng cụ điện phải phù hợp với ổ cắm.** Không bao giờ sửa đổi phích cắm theo bất kỳ cách nào. Không dùng bất kỳ phích cắm bộ điều hợp nào với dụng cụ điện được nối đất (tiếp đất). Các phích cắm không được sửa đổi và ổ cắm phù hợp sẽ giảm nguy cơ bị điện giật.
- **Tránh tiếp xúc cơ thể với bề mặt nối đất hoặc tiếp đất, chẳng hạn ống dẫn, bộ tản nhiệt, bếp lò và tủ lạnh.** Nguy cơ bị điện giật tăng lên nếu có thể bạn chạm đất hoặc tiếp đất.
- **Không để các dụng cụ điện ngoài trời mưa hoặc trong tình trạng ẩm ướt.** Nước xâm nhập vào một dụng cụ điện sẽ làm tăng nguy cơ bị điện giật.
- **Không được lạm dụng dây điện.** Không bao giờ được dùng dây để đỡ, kéo hoặc tháo phích cắm dụng cụ điện. Để dây tránh xa nguồn nhiệt, dầu, cạnh sắc hoặc các bộ phận chuyển động. Dây điện bị hỏng hoặc bị rối sẽ làm tăng nguy cơ bị điện giật.
- **Khi vận hành dụng cụ điện ngoài trời, hãy sử dụng dây nối dài phù hợp để sử dụng ngoài trời.** Dùng dây điện phù hợp để dùng ngoài trời giúp giảm nguy cơ bị điện giật.
- **Nếu không thể tránh vận hành dụng cụ điện ở vị trí ẩm ướt, hãy dùng nguồn cấp được bảo vệ có thiết bị ngắt mạch sự cố nối đất (GFCI).** Sử dụng GFCI giúp giảm nguy cơ bị điện giật.

An toàn cá nhân

- **Nguy hiểm! Không được vận hành gần đường dây điện.** Thiết bị không được thiết kế để cung cấp bảo vệ chống điện giật khi tiếp xúc với đường dây điện trên cao. Hãy tham vấn quy định địa phương về khoảng

cách an toàn từ đường dây điện trên cao đồng thời đảm bảo vị trí vận hành an toàn và chắc chắn trước khi vận hành dao tia cảnh cao lưỡi cong dạng xích.

- **Luôn tắt máy, tháo rời những gì bạn đang làm và sử dụng ốc phan đảo khi vận hành một dụng cụ điện. Không dùng dụng cụ điện khi bạn mệt hoặc đang dùng chất gây nghiện, rượu hoặc dược phẩm.** Một chút lơ đãng trong khi vận hành dụng cụ điện có thể dẫn tới thương tích cá nhân.
- **Sử dụng trang thiết bị bảo hộ lao động. Luôn đeo thiết bị bảo vệ mắt.** Trang thiết bị bảo hộ như mặt nạ chống bụi, giày an toàn chống trượt, mũ cứng hoặc thiết bị bảo vệ thính giác được dùng cho các điều kiện phù hợp sẽ giúp giảm chấn thương.
- **Tránh khởi động ngoài ý muốn. Đảm bảo công tắc ở vị trí OFF trước khi nối với nguồn điện và/hoặc bộ pin, khi cầm hoặc nâng dụng cụ.** Nâng các dụng cụ điện với ngón tay đặt trên công tắc, hoặc cấp nguồn cho các dụng cụ điện với công tắc đang bật sẽ có thể gây ra tai nạn.
- **Tháo bỏ bất kỳ khóa điều chỉnh hoặc chia vận trước khi bật dụng cụ điện.** Không tháo chia vận hoặc khóa điều chỉnh khỏi các bộ phận quay của dụng cụ điện có thể gây thương tích cá nhân.
- **Không với quá xa. Luôn giữ khoảng cách thích hợp và cân bằng.** Điều này cho phép bạn kiểm soát dụng cụ điện tốt hơn trong những tình huống bất ngờ.
- **Mặc trang phục phù hợp. Không mặc quần áo rộng hoặc đeo trang sức. Để tóc, quần áo và gang tay tránh xa các bộ phận chuyển động.** Quần áo rộng, trang sức hoặc tóc dài có thể bị mắc vào các bộ phận chuyển động.
- **Bảo đảm bạn sử dụng đúng các thiết bị dùng để kết nối thiết bị hút bụi và ống thu gom, nếu chúng được cấp.** Sử dụng hộp thu bụi có thể giảm những nguy hiểm liên quan tới bụi.
- **Không được tự mãn và bỏ qua nguyên tắc an toàn của dụng cụ vì nghĩ rằng bạn sử dụng sản phẩm thường xuyên và đã quen.** Thao tác thiếu cẩn trọng có thể gây thương tích nghiêm trọng chỉ trong tích tắc.
- **Hiện tượng lan truyền rung động trong quá trình sử dụng dụng cụ điện thực tế có thể khác so với tổng giá trị được tuyên bố tùy vào cách sử dụng dụng cụ.** Người vận hành nên xác định các biện pháp an toàn để bảo vệ chính họ dựa trên ước tính mức độ tiếp xúc trong điều kiện sử dụng thực tế (tính đến tất cả các bộ phận của chu kỳ vận hành chẳng hạn như những lần dụng cụ được tắt và khi dụng cụ chạy không tải ngoài những lần được kích hoạt).

Sử dụng và bảo quản dụng cụ điện

- **Không tác động lực lên dụng cụ điện. Dùng dụng cụ điện phù hợp với ứng dụng của bạn.** Dụng cụ điện đúng giúp bạn làm việc tốt và an toàn hơn ở mức mà dụng cụ được thiết kế.
- **Không dùng dụng cụ điện nếu không thể tắt và bật công tắc.** Bất kỳ dụng cụ điện nào không thể điều khiển được bằng công tắc sẽ rất nguy hiểm và cần phải sửa chữa.

- **Rút phích cắm ra khỏi nguồn điện và/hoặc bộ pin ra khỏi dụng cụ điện trước khi điều chỉnh, thay phụ tùng hoặc lưu kho dụng cụ điện.** Những biện pháp an toàn phòng ngừa đó có thể giúp giảm nguy cơ khởi động dụng cụ điện đột ngột.
- **Bảo quản dụng cụ điện ở trạng thái không tải ngoài tầm với của trẻ em và không cho phép những người không quen với dụng cụ điện hoặc những hướng dẫn này vận hành dụng cụ điện.** Các dụng cụ điện rất nguy hiểm khi trong tầm tay của những người không được đào tạo.
- **Bảo trì các dụng cụ điện. Kiểm tra việc căn chỉnh sai hoặc bộ phận chuyển động bị kẹt, bộ phận vỡ và bất kỳ tình trạng nào khác có thể ảnh hưởng tới việc vận hành dụng cụ điện. Nếu bị hỏng, hãy sửa dụng cụ điện trước khi sử dụng.** Việc các dụng cụ điện không được bảo trì tốt là nguyên nhân của rất nhiều tai nạn.
- **Giữ các dụng cụ cất sạch và sắc.** Các dụng cụ cất được bảo dưỡng đúng cách với lưỡi cắt sắc thường ít bị mắc kẹt và dễ điều khiển hơn.
- **Tuân theo những hướng dẫn này khi dùng dụng cụ điện, phụ kiện và bit dụng cụ, v.v. Đồng thời lưu ý tới điều kiện làm việc và công việc được thực hiện.** Việc sử dụng dụng cụ điện cho những hoạt động khác với hoạt động được chỉ định có thể gây ra tình huống nguy hiểm.
- **Giữ các tay nắm và bề mặt cầm nắm khô, sạch sẽ và không dính dầu và mỡ.** Không được phép để tay nắm trơn và bề mặt cầm nắm để xử lý và kiểm soát an toàn dụng cụ trong các tình huống bất ngờ.

Sử dụng và bảo quản dụng cụ chạy bằng pin

- **Chỉ sạc lại bằng bộ sạc do nhà sản xuất quy định.** Bộ sạc thích hợp cho một loại pin có thể tạo ra nguy cơ cháy khi được sử dụng với bộ pin khác.
- **Chỉ sử dụng các dụng cụ điện với các bộ pin được chỉ định.** Sử dụng bất kỳ bộ pin nào khác có thể tạo ra rủi ro bị thương và cháy.
- **Khi không sử dụng bộ pin, hãy giữ nó tránh xa các vật bằng kim loại, chẳng hạn như kẹp giấy, đồng xu, chìa khóa, đinh, vít hoặc các vật bằng kim loại khác có thể tạo tiếp xúc từ cực này đến cực kia.** Rút ngắn các cực của pin có thể gây bỏng hoặc cháy.
- **Trong các điều kiện sử dụng quá mức, chất lỏng có thể bắn ra khỏi pin. Hãy tránh tiếp xúc với chất lỏng. Nếu vô tình tiếp xúc, hãy rửa sạch bằng nước. Nếu chất lỏng tiếp xúc với mắt, hãy tìm trợ giúp y tế.** Chất lỏng bắn ra từ pin có thể gây ngứa hoặc bỏng.
- **Không được sử dụng bộ pin hoặc dụng cụ bị hỏng hoặc bị sửa đổi.** Pin hỏng hoặc bị sửa đổi có thể có biểu hiện không đoán trước được dẫn đến cháy, nổ hoặc rủi ro bị thương.
- **Không được để bộ pin hoặc dụng cụ tiếp xúc với lửa hoặc nhiệt độ quá cao.** Tiếp xúc với lửa hoặc nhiệt độ cao hơn 130°C/265°F có thể gây nổ.
- **Làm theo tất cả chỉ dẫn sạc và không được sạc bộ pin hoặc dụng cụ ngoài phạm vi nhiệt độ được quy định trong chỉ dẫn.** Sạc sai cách hoặc ở nhiệt độ ngoài phạm vi được quy định có thể làm hỏng pin và tăng rủi ro cháy.

Bảo dưỡng

- **Yêu cầu một thợ máy có trình độ bảo dưỡng dụng cụ điện của bạn, chỉ sử dụng các phụ tùng thay thế đồng nhất.** Điều này sẽ đảm bảo duy trì sự an toàn cho dụng cụ điện.
- **Không bao giờ bảo dưỡng bộ pin bị hỏng.** Chỉ nhà sản xuất hoặc nhà cung cấp dịch vụ được ủy quyền mới có thể thực hiện bảo dưỡng pin.

Cảnh báo an toàn dao tia cành cao lưỡi cong - an toàn cá nhân

- **Giữ tất cả các bộ phận cơ thể tránh xa xích của cửa khi sử dụng dao tia cành cao lưỡi cong. Trước khi bạn khởi động dao tia cành cao lưỡi cong, đảm bảo xích của cửa không chạm vào bất cứ thứ gì.** Một chút lơ đãng trong khi vận hành dao tia cành cao lưỡi cong có thể làm qua loa hoặc cơ thể của bạn vướng vào xích của cửa.
- **Hãy luôn cầm chắc dao tia cành cao lưỡi cong, dùng tay phải nắm lấy tay nắm sau và tay trái nắm tay nắm trước.** Cầm cửa xích với cấu hình đầu tay tăng rủi ro thương tích cá nhân và bạn không bao giờ nên làm vậy.
- **Cầm dao tia cành cao lưỡi cong bằng cả bề mặt kẹp cách điện vì xích của cửa có thể tiếp xúc với dây điện ẩn hoặc dây của chính nó.** Xích của cửa tiếp xúc với dây điện "đang có điện" có thể khiến những phần kim loại lộ ra của dao tia cành cao lưỡi cong tích điện và khiến người vận hành bị giật.
- **Đeo thiết bị bảo vệ mắt. Chúng tôi khuyên bạn nên bảo vệ thêm cho tai, đầu, hai bàn tay, hai chân và bàn chân.** Thiết bị bảo hộ thích hợp sẽ giảm thương tích cá nhân do mảnh vụn bay hoặc tiếp xúc vô tình với cửa xích gây ra.
- **Không được vận hành cửa xích khi đứng trên cây, thang, từ trên mái nhà hoặc bất kỳ bề mặt không ổn định nào.** Vận hành cửa xích theo cách này có thể dẫn đến thương tích cá nhân nghiêm trọng.
- **Luôn giữ vị trí đứng thích hợp và vận hành cửa xích chỉ khi bạn đứng trên bề mặt cố định, an toàn và cân bằng.** Các bề mặt trơn trượt hoặc không ổn định có thể làm mất cân bằng hoặc khả năng kiểm soát dao tia cành cao lưỡi cong.
- **Khi cắt nhánh cây chịu lực căng, hãy chú ý nhánh cây bật lại.** Khi lực căng trong thớ gỗ được giải phóng, nhánh cây chịu lực có thể đập vào người vận hành và/hoặc khiến bạn mất kiểm soát dao tia cành cao lưỡi cong.
- **Hãy thật cẩn trọng khi cắt bụi cây và cây non.** Vật liệu nhỏ có thể mắc vào dao tia cành cao lưỡi cong và bị quét về hướng bạn hoặc khiến bạn mất cân bằng.
- **Làm theo chỉ dẫn về bôi trơn, tăng xích và đổi lam và xích.** Căng hoặc bôi trơn xích không đúng cách có thể làm vỡ xích hoặc tăng khả năng xảy ra giật ngược.
- **Cầm dao tia cành cao lưỡi cong bằng tay nắm trước với dao tia cành cao lưỡi cong đã tắt và cách xa cơ thể.** Luôn lặp nắp che thanh dẫn hướng khi vận

chuyển hoặc bảo quản dao tỉa cành cao lưỡi cong. Xử lý đúng cách dao tỉa cành cao lưỡi cong sẽ giảm khả năng vô tình tiếp xúc với xích của cửa đang chuyển động.

- **Chỉ cắt gỗ.** Không được sử dụng dao tỉa cành cao lưỡi cong ngoài các mục đích sử dụng của cửa. Ví dụ: không được sử dụng dao tỉa cành cao lưỡi cong để cắt kim loại, nhựa, bề mặt nề hoặc các vật liệu xây dựng không phải gỗ. Sử dụng dao tỉa cành cao lưỡi cong cho những hoạt động khác với hoạt động được chỉ định có thể gây ra tình huống nguy hiểm.
- **Giữ các tay nắm khô, sạch sẽ và không dính dầu và mỡ.** Những tay nắm vậy mỡ, dính dầu có thể làm mất khả năng kiểm soát.
- **Không được thử đốn cây đến khi bạn nắm rõ những rủi ro và cách tránh.** Người vận hành hoặc người đứng xem có thể bị trọng thương khi đốn cây.
- **Dao tỉa cành cao lưỡi cong này không dành để đốn cây.** Sử dụng dao tỉa cành cao lưỡi cong cho các hoạt động ngoài mục đích sử dụng có thể dẫn đến trọng thương cho người vận hành hoặc người đứng xem.
- Chúng tôi khuyên những người sử dụng lần đầu thực hành cửa các súc gỗ trên giá đỡ hoặc bệ đỡ.

Nguyên nhân gây giật ngược và cách người vận hành ngăn chặn hiện tượng giật ngược

Giật ngược có thể xảy ra khi mũi hoặc đầu lam dẫn hướng chạm phải vật thể hoặc khi khúc gỗ đóng và kẹp dao tỉa cành cao lưỡi cong trong vết cắt. Đầu lam tiếp xúc trong một số trường hợp có thể gây phản ứng đảo ngược bất ngờ, bật lam dẫn hướng lên và hướng lại vào người vận hành. Dao tỉa cành cao lưỡi cong bị kẹp dọc phần đỉnh của lam dẫn hướng có thể đẩy lam dẫn hướng bật nhanh về hướng người vận hành. Cả hai kiểu phản ứng này đều có thể khiến bạn mất kiểm soát dao tỉa cành cao lưỡi cong có thể dẫn đến trọng thương cá nhân. Không được trồng cây hoàn toàn vào các thiết bị an toàn được tích hợp vào dao tỉa cành cao lưỡi cong của bạn. Là người sử dụng dao tỉa cành cao lưỡi cong, bạn nên thực hiện một vài bước để không gặp sự cố hoặc bị thương trong khi cắt. Giật ngược là kết quả của việc sử dụng sai dao tỉa cành cao lưỡi cong và/hoặc các điều kiện hoặc các quy trình vận hành sai. Bạn có thể tránh hiện tượng này bằng cách thực hiện các biện pháp đề phòng đúng cách như được trình bày bên dưới:

- **Duy trì tay nắm chắc với ngón tay cái và các ngón tay bọc quanh các tay nắm của dao tỉa cành cao lưỡi cong, với cả hai tay trên dao tỉa cành cao lưỡi cong và định vị cơ thể và cánh tay của bạn để cho phép bạn cần lại lực giật ngược.** Người vận hành có thể kiểm soát lực giật ngược, nếu các biện pháp đề phòng được thực hiện. Không được buông dao tỉa cành cao lưỡi cong.
- **Không cố với và không được cắt cao quá chiều cao của vai.** Điều này giúp ngăn mũi vô tình tiếp xúc và cho phép kiểm soát dao tỉa cành cao lưỡi cong xích tốt hơn trong những tình huống không lường trước.
- **Chỉ sử dụng các lam dẫn hướng và dao tỉa cành cao lưỡi cong thay thế do nhà sản xuất quy định.** Sử dụng

các lam dẫn hướng và dao tỉa cành cao lưỡi cong thay thế sai có thể làm vỡ xích và/hoặc gây ra giật ngược.

- **Làm theo các chỉ dẫn mài sắc và bảo trì của nhà sản xuất dành cho dao tỉa cành cao lưỡi cong.** Giảm chiều cao của thước đo độ sâu có thể làm tăng hiện tượng giật ngược.

Cảnh báo an toàn chung dành cho dao tỉa cành cao lưỡi cong

Làm theo tất cả chỉ dẫn khi dọn sạch vật liệu bị kẹt, bảo quản hoặc bảo dưỡng dao tỉa cành cao lưỡi cong. Đảm bảo công tắt ở vị trí tắt và bộ pin đã được tháo. Dao tỉa cành cao lưỡi cong bất ngờ kích hoạt trong khi dọn dẹp vật liệu bị kẹt hoặc bảo dưỡng có thể dẫn đến thương tích cá nhân nghiêm trọng.

Trang thiết bị bảo hộ lao động



CẢNH BÁO: Đọc các chỉ dẫn cảnh báo sau đây trước khi bạn sử dụng sản phẩm.

- Luôn sử dụng trang thiết bị bảo hộ lao động được phê duyệt khi vận hành sản phẩm. Trang thiết bị bảo hộ lao động không thể ngăn chặn thương tích nhưng nó sẽ giảm thiểu mức độ thương tích khi xảy ra tai nạn. Để đại lý của bạn giúp bạn chọn đúng thiết bị.
- Đeo mũ bảo hộ nếu các vật thể có khả năng rơi xuống bạn.

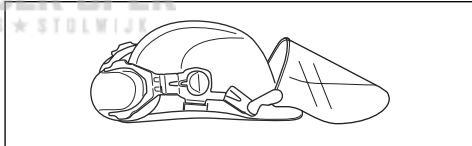

- Sử dụng thiết bị bảo vệ tai được phê duyệt.

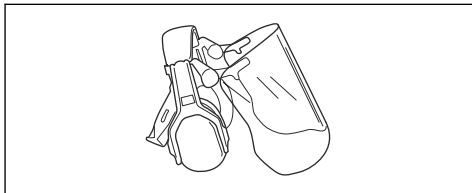

- Sử dụng thiết bị bảo vệ mắt được phê duyệt. Nếu bạn sử dụng tấm che, thì bạn cũng phải đeo kính bảo hộ được phê duyệt. Kính bảo hộ được phê duyệt

phải tuân thủ tiêu chuẩn ANSI Z87.1 ở Hoa Kỳ hoặc EN 166 ở các nước châu Âu.

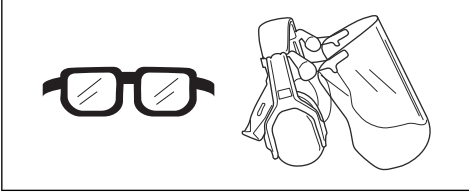

- Mang găng tay khi cần, ví dụ như khi bạn gắn, kiểm tra hoặc vệ sinh thiết bị cắt.

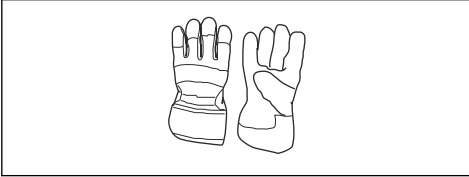

- Mang giày ủng bảo hộ hoặc giày có đế chống trượt.



- Mặc quần bảo hộ khi cưa.
- Mặc quần áo làm từ vải bền chắc. Luôn mặc quần dài, nặng và áo dài tay. Không mặc quần áo rộng có thể vướng vào cành và nhánh cây. Không đeo trang sức, quần ngắn, giày hở ngón hoặc đi chân không. Cột tóc cao hơn vai.
- Để thiết bị cứu thương ở gần.

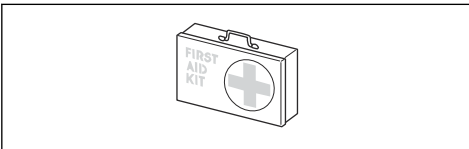

Các thiết bị an toàn trên sản phẩm



CẢNH BÁO: Đọc các chỉ dẫn cảnh báo sau đây trước khi bạn sử dụng sản phẩm.

Trong phần tính năng an toàn của sản phẩm này, mục đích của thiết bị và cách kiểm tra, bảo trì nên được thực hiện để bảo đảm thiết bị vận hành chính xác. Xem chỉ dẫn dưới tiêu đề *Tổng quan về sản phẩm* trên trang 746 để biết các bộ phận này nằm ở đâu trên sản phẩm.

Tuổi thọ của sản phẩm có thể bị rút ngắn và rui ro tai nạn gia tăng nếu không bảo trì sản phẩm chính xác và

nếu bảo dưỡng và/hoặc sửa chữa thiếu chuyên nghiệp. Nếu bạn cần thêm thông tin, vui lòng liên hệ với đại lý bảo dưỡng ở gần bạn nhất.



CẢNH BÁO: Không bao giờ được sử dụng sản phẩm có các linh kiện an toàn bị hỏng. Thiết bị an toàn của sản phẩm phải được kiểm tra và bảo trì như mô tả trong phần này. Nếu sản phẩm không đạt tiêu chuẩn của bất kỳ kiểm tra nào trong số những kiểm tra này, hãy liên hệ đại lý bảo trì của bạn để sửa chữa.



CHÚ Ý: Mọi việc bảo dưỡng và sửa chữa máy phải do người được đào tạo chuyên môn thực hiện. Điều này đặc biệt đúng với thiết bị an toàn của sản phẩm. Nếu máy của bạn không đạt bất kỳ kiểm tra nào được mô tả bên dưới, bạn phải liên hệ với đại lý bảo dưỡng của bạn. Khi bạn mua bất kỳ sản phẩm nào của chúng tôi, chúng tôi đảm bảo luôn có chuyên gia về sửa chữa và bảo dưỡng. Nếu đại lý bán lẻ bán máy cho bạn không phải là một trong những đại lý bảo dưỡng, hãy yêu cầu họ cung cấp địa chỉ của đại lý bảo dưỡng gần nhất.

Cách kiểm tra bàn phím

1. Nhấn và giữ nút khởi động/dừng (A).

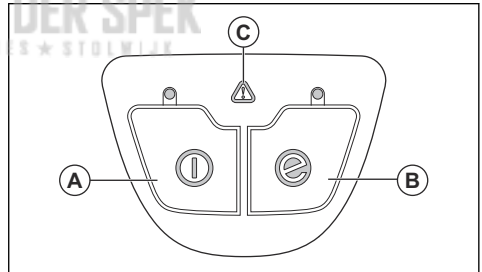

- a) Sản phẩm được bật khi đèn LED sáng.
 - b) Sản phẩm được tắt khi đèn LED tắt.
2. Tham khảo *Cách khởi động chức năng SavE* trên trang 758 để biết chức năng của nút SavE (B).
 3. Tham khảo *Khắc phục sự cố trên* trang 765 nếu chỉ báo cảnh cáo (C) sáng hoặc nhấp nháy.

Cách kiểm tra khóa nút kích hoạt máy

Khóa nút kích hoạt máy ngăn máy bắt ngờ hoạt động. Khi bạn thả tay nắm, nút kích hoạt máy và khóa nút kích hoạt máy trở lại vị trí ban đầu.

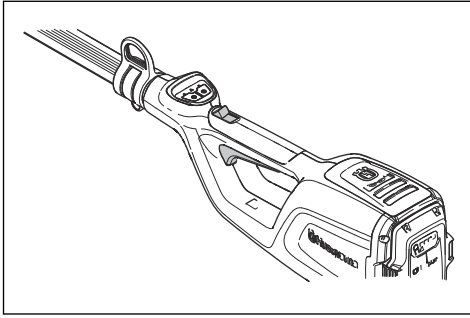

1. Đảm bảo nút kích hoạt máy khóa khi khóa ở vị trí ban đầu.

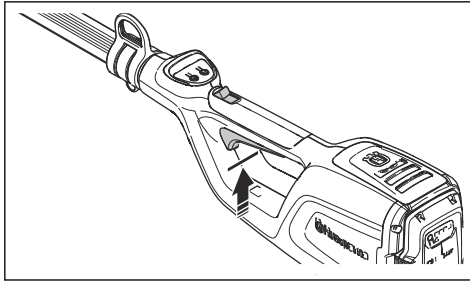

2. Kéo và nhả khóa và đảm bảo nó quay lại vị trí ban đầu.

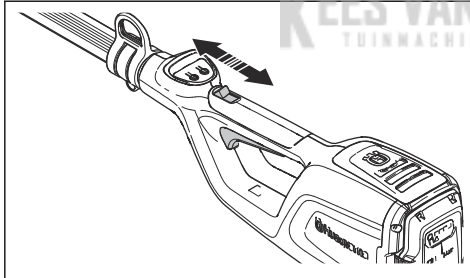

3. Đảm bảo nút kích hoạt máy và khóa di chuyển tự do và lò xo phân hồi hoạt động đúng.

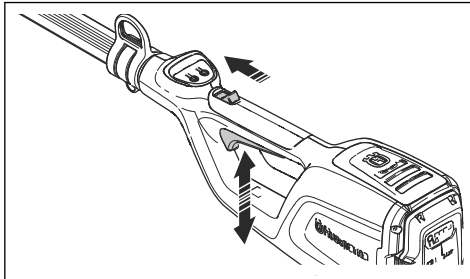

4. Khởi động sản phẩm, xem *Cách khởi động sản phẩm* trên trang 757.

5. Áp dụng tốc độ đầy đủ.

6. Nhả nút kích hoạt máy và đảm bảo thiết bị cắt ngừng hẳn.

Chỉ dẫn về an toàn dành cho thiết bị cắt



CẢNH BÁO: Đọc các chỉ dẫn cảnh báo sau đây trước khi bạn sử dụng sản phẩm.

- Chỉ sử dụng tổ hợp lam dẫn hướng/xích của cửa và thiết bị giữa được phê duyệt. Tham khảo *Bảo trì* trên trang 759 để biết các chỉ dẫn.
- Đeo găng tay bảo hộ khi bạn sử dụng hoặc bảo trì xích của cửa. Xích của cửa không thể di chuyển có thể gây thương tích.
- Giữ răng cắt được mài sắc chính xác. Tuân thủ các chỉ dẫn của chúng tôi và dùng thước đo giữa được khuyến nghị. Xích bị hỏng hoặc bị mài sai sẽ tăng rủi ro tai nạn.

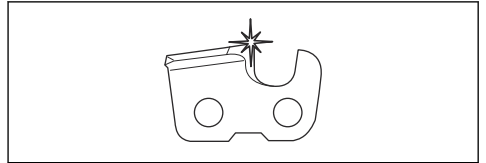

- Giữ mức cài đặt thước đo độ sâu cho đúng. Hãy làm theo chỉ dẫn của chúng tôi và sử dụng độ hở thước đo đã khuyến nghị. Cài đặt thước đo độ sâu quá lớn sẽ tăng rủi ro giật ngược.

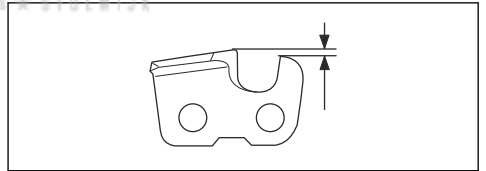

- Đảm bảo xích có độ căng chính xác. Nếu xích của cửa không được siết chặt vào lam dẫn hướng, nguy cơ trật xích sẽ tăng. Độ căng của xích không chính xác tăng mòn trên lam dẫn hướng, xích của cửa và bánh sao chủ động của xích. Tham khảo *Phụ kiện* trên trang 768.

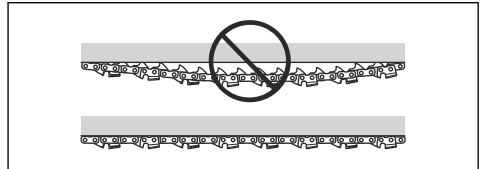

- Hãy bảo trì thiết bị cắt thường xuyên và giữ thiết bị được bôi trơn chính xác. Bôi trơn không đúng xích

của cửa làm tăng rủi ro mòn lam dẫn hướng, xích cửa cửa và bánh sao chủ động của xích.

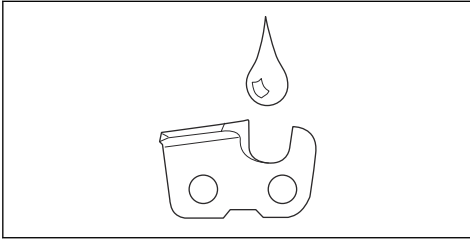

Chỉ dẫn về an toàn khi vận hành



CẢNH BÁO: Đọc và tuân theo các chỉ dẫn cảnh báo sau đây trước khi bạn sử dụng sản phẩm.

- Đảm bảo không có ai hay loài vật nào đến gần hơn 15 m (50ft.) khi bạn làm việc. Khi có nhiều người vận hành cùng làm việc trong một khu vực, thì khoảng cách an toàn ít nhất phải là 15 m. Nếu không, sẽ có rủi ro thương tích cá nhân nghiêm trọng. Ngừng sản phẩm ngay lập tức nếu có ai đến gần. Không bao giờ được vung sản phẩm vòng quanh mà không kiểm tra phía sau bạn trước để đảm bảo không có ai đứng trong vùng an toàn.
- Không bao giờ sử dụng sản phẩm trong thời tiết xấu, ví dụ như có sương mù dày đặc, mưa lớn, gió mạnh, cực lạnh, v.v. Thời tiết cực nóng có thể làm sản phẩm bị quá nhiệt. Làm việc trong thời tiết xấu khiến bạn mệt mỏi và thường kéo theo những rủi ro, chẳng hạn như đất đóng băng, hướng dẫn cây không đoán trước được, v.v.
- Không được để trẻ em sử dụng hoặc đến gần sản phẩm. Vì sản phẩm dễ khởi động, trẻ có thể khởi động sản phẩm nếu không được giám sát chặt chẽ. Điều này đồng nghĩa với rủi ro bị trọng thương. Ngắt kết nối pin khi không thể giám sát sản phẩm.
- Đảm bảo con người, động vật và các vật khác không ảnh hưởng đến khả năng kiểm soát sản phẩm của bạn hoặc họ không tiếp xúc với thiết bị cắt hay vật liệu rời mà thiết bị cắt bắn ra.
- Lắng nghe tín hiệu cảnh báo hoặc tiếng la hét khi bạn đang đeo thiết bị bảo vệ thính giác. Luôn tháo thiết bị bảo vệ thính giác ngay khi sản phẩm ngừng.
- Tiếp xúc quá lâu với hiện tượng rung có thể dẫn đến tổn thương hệ tuần hoàn hoặc tổn thương hệ thần kinh ở những người có hệ tuần hoàn kém. Hãy trao đổi với bác sĩ nếu bạn có những triệu chứng tiếp xúc quá lâu với hiện tượng rung. Những triệu chứng này gồm tê, mất cảm giác, ngứa, đau nhói, nhức, sưng yếu, màu da và thể trạng thay đổi. Những triệu chứng này thường xuất hiện ở các ngón tay, bàn tay hoặc cổ tay.
- Không bao giờ được sử dụng thiết bị cắt không có bộ phận bảo vệ được phê duyệt. Nếu lắp bộ phận bảo

vệ sai hoặc bị hỏng, điều này có thể gây thương tích cá nhân nghiêm trọng.

- Luôn dùng sản phẩm, tháo pin và đảm bảo thiết bị cắt dùng hẳn trước khi bạn bắt đầu bất kỳ công việc nào trên sản phẩm. Không làm theo những chỉ dẫn về mài sắc sẽ làm tăng đáng kể nguy cơ cửa giật ngược.
- Nếu bạn gặp tình huống khi bạn không chắc chắn làm thế nào để tiếp tục công việc, bạn luôn luôn nên hỏi ý kiến của chuyên gia. Liên hệ với đại lý hoặc xưởng bảo trì của bạn. Tránh tất cả các tình huống mà bạn xem là vượt quá khả năng của mình.
- Tránh tất cả các tình huống mà bạn xem là vượt quá khả năng của mình.
- Không sử dụng sản phẩm nếu bạn đang mệt mỏi, say rượu hoặc đang sử dụng thuốc, dược phẩm hoặc bất kỳ thứ gì có thể tác động đến thị lực, sự tỉnh táo, khả năng phối hợp hoặc phán đoán của bạn.
- Sản phẩm có thể bị ném mạnh sang bên khi mũi của lam dẫn hướng tiếp xúc với vật thể cố định. Đây gọi là hiện tượng giật ngược. Lực giật ngược có thể đủ mạnh để khiến sản phẩm/người vận hành bị đẩy đến bất kỳ hướng nào và có thể khiến bạn mất khả năng kiểm soát sản phẩm. Tránh cắt bằng mũi của lam dẫn hướng.
- Không sử dụng sản phẩm trong trường hợp bạn không thể gọi trợ giúp nếu xảy ra sự cố.
- Giữ cân bằng và tư thế chắc chắn. Đảm bảo bạn có thể di chuyển và đứng an toàn. Kiểm tra khu vực xung quanh xem có vật chướng ngại nào không (rễ cây, đá, cành cây, mương, v.v.) khi bạn di chuyển bất ngờ. Phải rất cẩn thận khi làm việc trên nền đất dốc.
- Luôn kiểm tra khu vực làm việc. Loại bỏ mọi vật thể rời, chẳng hạn như đá, mảnh kính vỡ, đinh, dây thép, dây, v.v. có thể bị ném ra hoặc bọc xung quanh thiết bị cắt.
- Phải thật cẩn thận khi cắt cây đang chịu lực căng. Cây đang chịu lực căng có thể bật trở lại vị trí bình thường trước hoặc sau khi cắt. Nếu bạn định vị không đúng hoặc cắt sai chỗ, cây có thể đập vào bạn hoặc sản phẩm và làm bạn mất thăng bằng. Cả hai trường hợp đều có thể gây trọng thương.
- Giữ thăng bằng tốt và đứng thật vững.
- Sử dụng bộ dây để đỡ trọng lượng của sản phẩm và giúp bạn dễ dàng xử lý hơn.
- Luôn cầm sản phẩm bằng hai tay. Giữ sản phẩm ở bên phải cơ thể bạn.

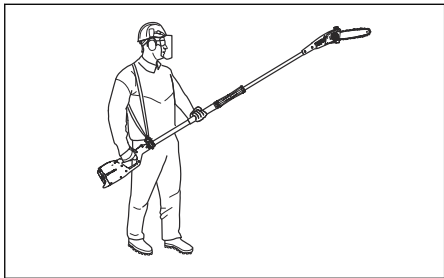

- Dừng sản phẩm trước khi bạn di chuyển đến khu vực khác. Gắn bộ phận bảo vệ khi vận chuyển trước khi đem hoặc vận chuyển sản phẩm đến bất kỳ khu vực nào.
- Không bao giờ đặt sản phẩm xuống khi nó vẫn còn kích hoạt, trừ khi bạn có tầm nhìn rõ ràng.
- Nếu sản phẩm vận hành ở nhiệt độ thấp hơn -10°C, thì sản phẩm và pin phải được bảo quản ở không gian có hệ thống sưởi trong vòng ít nhất 24 giờ trước khi bắt đầu công việc.
- Không bao giờ đứng ngay bên dưới cành được cắt. Điều này có thể dẫn đến thương tích cá nhân nghiêm trọng hoặc thậm chí là tử vong.
- Tuân thủ các quy định an toàn áp dụng khi làm việc gần đường dây điện trên cao.
- Sản phẩm này không được cách điện. Nếu sản phẩm tiếp xúc hoặc ở gần đường dây điện áp cao, thì có thể dẫn đến tử vong hoặc trọng thương cho cơ thể. Điện có thể di chuyển từ một điểm sang một điểm khác bằng phòng hồ quang. Điện thế càng cao, khoảng cách điện di chuyển càng xa. Điện cũng có thể đi qua các nhánh cây và các vật thể khác, đặc biệt khi các vật này ướt. Luôn giữ khoảng cách ít nhất 10 m giữa sản phẩm và đường dây điện áp cao và/hoặc vật thể mà đường dây điện chạm vào. Nếu bạn phải làm việc trong khoảng cách an toàn này, bạn phải luôn liên hệ với công ty điện lực phù hợp để đảm bảo họ ngắt điện trước khi bạn bắt đầu công việc.
- Thiết bị cắt bị hỏng có thể làm tăng rủi ro sự cố.

An toàn pin



CẢNH BÁO: Đọc các chỉ dẫn cảnh báo sau đây trước khi bạn sử dụng sản phẩm.

- Pin được đề xuất là BLi10. Pin được mã hóa phần mềm.
- Sử dụng pin sạc BLi10 như là nguồn cấp điện chỉ cho các sản phẩm Husqvarna liên quan. Để ngăn thương tích, không được sử dụng pin như là nguồn cấp điện cho các thiết bị khác.
- Rủi ro điện giật. Không được nối các cực pin với chìa khóa, vít hoặc vật bằng kim loại khác. Làm vậy có thể gây đoản mạch pin.
- Không được sử dụng pin không thể sạc lại.

- Không được đặt các vật thể vào các khe gió của pin.
- Giữ pin tránh xa ánh nắng mặt trời, nhiệt hoặc ngọn lửa trần. Pin có thể gây bỏng và/hoặc bỏng hóa chất.
- Giữ pin tránh xa mưa và điều kiện ẩm ướt.
- Giữ pin tránh xa lò vi sóng và nhiệt độ cao.
- Không được cố gắng tháo hoặc làm vỡ pin.
- Không được để axit của pin tiếp xúc với da bạn. Axit của pin gây thương tích cho da, ăn mòn và bỏng. Nếu axit của pin bắn vào mắt, không được dụi mắt mà phải rửa bằng nước trong ít nhất 15 phút. Nếu axit của pin tiếp xúc với da, bạn phải rửa da với thật nhiều nước và xả phòng. Nhận trợ giúp y tế.
- Sử dụng pin ở nhiệt độ từ -10 °C (14 °F) đến 40 °C (104 °F).
- Không được vệ sinh pin hoặc bộ sạc pin bằng nước. Xem *Cách vệ sinh sản phẩm, pin và bộ sạc pin trên trang 765*.
- Không sử dụng pin có khiếm khuyết hoặc bị hỏng.
- Bảo quản pin tránh xa các vật bằng kim loại chẳng hạn như đinh, vít hoặc trang sức.
- Giữ pin tránh xa trẻ em.

An toàn bộ sạc pin



CẢNH BÁO: Đọc các chỉ dẫn cảnh báo sau đây trước khi bạn sử dụng sản phẩm.

- Rủi ro điện giật hoặc đoản mạch nếu không tuân thủ các chỉ dẫn về an toàn.
- Không được sử dụng các bộ sạc pin khác loại được cấp cùng sản phẩm của bạn. Bộ sạc pin được đề xuất là QC80 khi bạn sạc pin BLi10.
- Không cố gắng tháo bộ sạc pin.
- Không sử dụng bộ sạc pin có khiếm khuyết hoặc bị hỏng.
- Không nhắc bộ sạc pin bằng cách kéo dây điện lên. Để ngắt bộ sạc pin khỏi ổ cắm lưới điện, hãy rút phích cắm. Không được kéo dây điện.
- Để tất cả cáp và cáp kéo dài tránh xa nước, dầu và các cạnh sắc. Đảm bảo cáp không bị kẹt vào các vật thể ví dụ như cửa, hàng rào hoặc vật tương tự.
- Không được sử dụng bộ sạc pin gần các vật liệu dễ bốc cháy hoặc các vật liệu có thể ăn mòn. Đảm bảo bộ sạc pin không bị che phủ. Rút phích cắm bộ sạc pin nếu có khói hoặc lửa.
- Chỉ sạc pin trong nhà, ở vị trí có luồng không khí tốt và tránh xa ánh nắng mặt trời. Không sạc pin ngoài trời. Không sạc pin trong điều kiện ẩm ướt.
- Chỉ sử dụng bộ sạc pin ở nơi có nhiệt độ từ 5°C (41°F) đến 40°C (104°F). Sử dụng bộ sạc trong môi trường có luồng không khí tốt, khô ráo và không có bụi.
- Không được đặt các vật thể vào các khe làm mát của bộ sạc pin.
- Không được nối các cực của bộ sạc pin với các vật thể bằng kim loại vì điều này có thể làm đoản mạch bộ sạc pin.

- Sử dụng ổ cắm lưới điện được duyệt và không bị hỏng. Đảm bảo dây của bộ sạc pin không bị hỏng. Nếu sử dụng cáp kéo dài, đảm bảo cáp kéo dài không bị hỏng.

Chỉ dẫn về an toàn khi bảo trì



CẢNH BÁO: Đọc các chỉ dẫn cảnh báo sau đây trước khi bạn bảo trì sản phẩm.

- Tháo pin trước khi bạn bảo trì, kiểm tra hoặc lắp ráp sản phẩm.
- Người vận hành chỉ được thực hiện công việc bảo trì và bảo dưỡng được trình bày trong sách hướng dẫn

- vận hành này. Hãy đem sản phẩm đến đại lý bảo dưỡng để bảo trì và bảo dưỡng phần lớn hơn.
- Không được vệ sinh pin hoặc bộ sạc pin bằng nước. Chất tẩy mạnh có thể làm hỏng phần bằng nhựa.
- Nếu bạn không bảo trì, vòng đời sản phẩm sẽ giảm và rủi ro tai nạn tăng.
- Công việc bảo dưỡng và sửa chữa đòi hỏi đào tạo đặc biệt, nhất là về các thiết bị an toàn trên sản phẩm. Nếu tất cả hoạt động kiểm tra trong sách hướng dẫn vận hành này được duyệt sau khi bạn bảo trì, hãy tham vấn đại lý bảo dưỡng. Chúng tôi đảm bảo luôn có chuyên gia sửa chữa và bảo dưỡng cho sản phẩm của bạn.
- Chỉ sử dụng phụ tùng chính hãng.

Lắp ráp

Giới thiệu



CẢNH BÁO: Đọc và hiểu chương về an toàn trước khi bạn lắp ráp sản phẩm.

Cách lắp trực

- Đảm bảo phích cắm điện thẳng hàng.

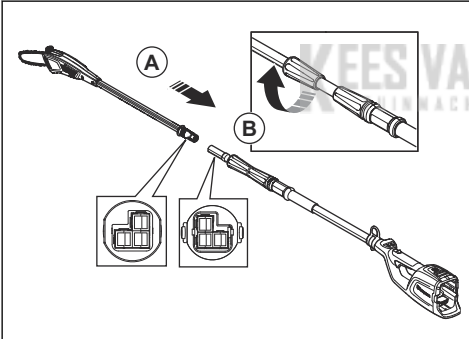

- Nối các đầu trực (A) hoàn toàn.
- Siết chặt vít có nắm vặn trên bên đầu cửa của trực (B).

Cách điều chỉnh chiều dài trực

- Nới lỏng các vít có nắm vặn trên thân pin ở mặt bên trực (A).

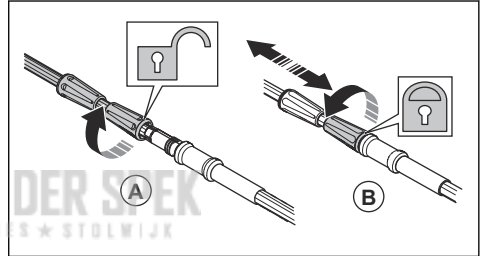

- Điều chỉnh trực đến chiều dài áp dụng.
- Siết chặt vít có nắm vặn (B).

Cách điều chỉnh dây đeo

Luôn sử dụng bộ dây khi bạn vận hành sản phẩm. Bộ dây cung cấp khả năng kiểm soát tối đa khi vận hành sản phẩm. Bộ dây giảm rủi ro mỗi cánh tay và lưng.

- Đeo bộ dây lên.
- Gắn sản phẩm vào móc đỡ dây.
- Điều chỉnh chiều dài của bộ dây đến khi móc đỡ gần ngang bằng hông phải của bạn.

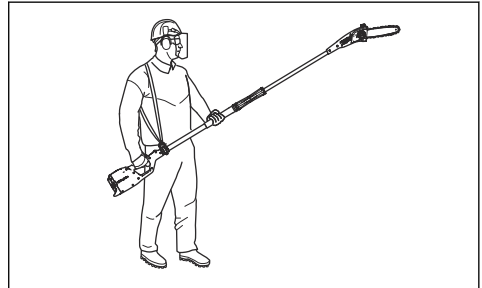

Vận hành

Cách thực hiện kiểm tra chức năng trước khi bạn sử dụng sản phẩm

1. Kiểm tra lỗ nạp gió xem có bụi hoặc hư hỏng không. Dùng chổi quét sạch cỏ và lá khỏi sản phẩm.
2. Đảm bảo sản phẩm vận hành chính xác.
3. Siết chặt tất cả đai ốc và vít.
4. Đảm bảo đầu cưa được gắn chính xác.
5. Kiểm tra hư hỏng trên đầu cưa, ví dụ vết nứt. Thay thế đầu cưa nếu nó bị hỏng.
6. Đảm bảo các nắp che không bị hỏng và được gắn chính xác.

Cách kết nối bộ sạc pin

1. Kết nối bộ sạc pin theo điện áp và tần số được quy định trên biển thông số.
2. Cắm phích cắm vào ổ cắm điện được nối đất. Đèn LED trên bộ sạc pin sẽ nhấp nháy màu xanh lá một lần.

Lưu ý: Pin sẽ không sạc nếu nhiệt độ pin cao hơn 50°C/122°F. Nếu nhiệt độ cao hơn 50°C/122°F, bộ sạc pin sẽ làm mát pin trước khi sạc.

Cách kết nối pin vào bộ sạc pin

Lưu ý: Sạc pin nếu đây là lần đầu bạn sử dụng. Pin mới chỉ có 30% mức pin.

1. Đảm bảo pin khô ráo.
2. Kết nối pin vào bộ sạc pin.
3. Đảm bảo đèn sạc màu xanh lá trên bộ sạc pin sáng lên. Điều này nghĩa là pin được kết nối chính xác vào bộ sạc pin.
4. Pin được sạc đầy khi tất cả đèn LED (A) trên pin sáng.

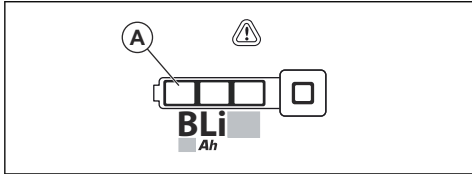

5. Để ngắt bộ sạc pin khỏi ổ cắm lưới điện, hãy rút phích cắm. Không được kéo dây.
6. Tháo pin khỏi bộ sạc pin.

Lưu ý: Tham khảo sách hướng dẫn của pin và bộ sạc pin để biết thêm thông tin.

Cách kết nối pin với sản phẩm



CẢNH BÁO: Chỉ sử dụng pin chính hãng Husqvarna trong sản phẩm.

1. Đảm bảo pin được sạc đầy.
2. Đặt pin vào ngăn đựng pin của sản phẩm. Pin phải trượt vào ngăn dễ dàng, nếu không, pin sẽ không được lắp chính xác.

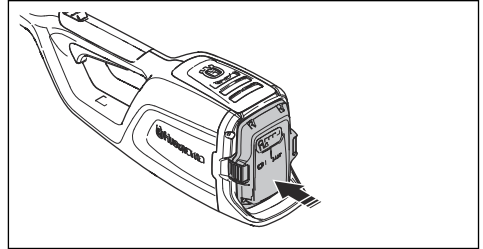

3. Ấn phần dưới của pin và đẩy pin hết cỡ vào trong ngăn đựng pin. Pin sẽ vào đúng vị trí khi bạn nghe tiếng "click".
4. Đảm bảo các then vào đúng vị trí.

Cách khởi động sản phẩm

1. Nhấn và giữ nút khởi động/dừng đến khi đèn LED màu xanh lá sáng lên.

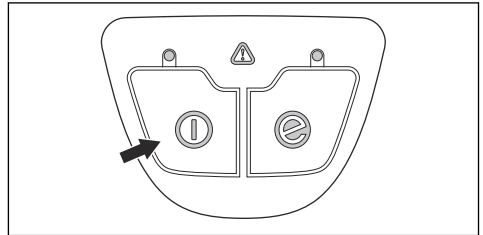

2. Kéo khóa nút kích hoạt máy ra sau và giữ nút kích hoạt máy.

Cách cắt cành



CẢNH BÁO: Đặc biệt cẩn thận khi làm việc gần đường dây điện trên cao. Cảnh rơi xuống có thể gây đoản mạch.

- Bất cứ khi nào có thể, hãy đứng ở vị trí mà bạn có thể thực hiện đường cắt ở góc phải của cành cây.

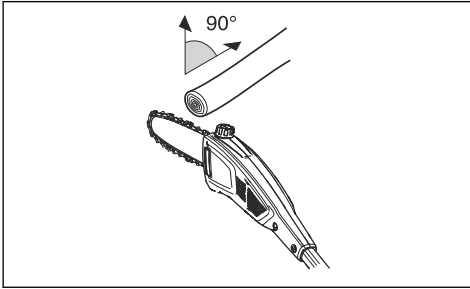

- Cắt các cành lớn theo từng phần để bạn kiểm soát tốt hơn nơi cành rơi xuống. Bạn phải luôn chú ý rằng các cành rơi xuống có thể nảy về hướng của người dùng sau khi chạm mặt đất.

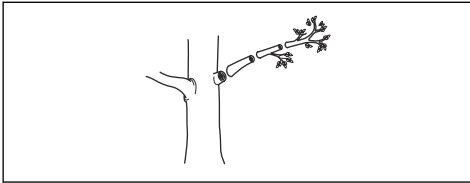

- Không bao giờ cắt những chỗ lồi ở gốc cành vì điều này làm giảm khả năng lành của cây và tăng rủi ro nấm tấn công.

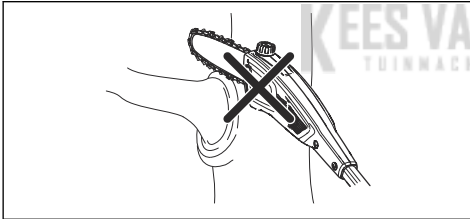

- Sử dụng điểm dừng ở đáy đầu cắt để cung cấp thêm lực đỡ khi cắt. Điều này sẽ ngăn thiết bị cắt bật nảy lên cành.

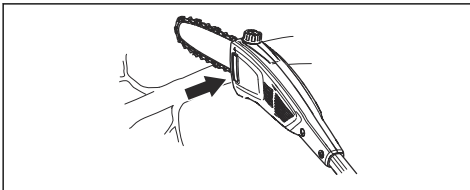

- Thực hiện đường cắt đầu tiên bên dưới cành cây trước khi cắt qua cành. Điều này sẽ ngăn nứt vỏ cây, làm giảm khả năng lành của cây và gây tổn hại vĩnh viễn cho cây. Đường cắt không nên sâu hơn 1/4 độ dày cành để ngăn kẹt. Giữ xích chạy khi bạn rút thiết bị cắt ra khỏi cành để ngăn kẹt.

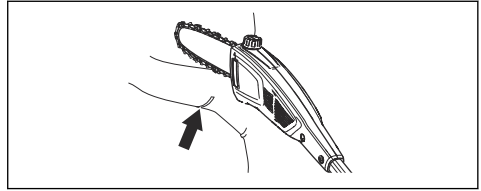

- Đảm bảo bạn đứng vững và có thể làm việc mà không bị cản trở bởi các cành, đá và cây khác.



CẢNH BÁO: Không bao giờ được kích hoạt nút kích hoạt máy mà không nhìn thấy đầy đủ thiết bị cắt.

Cách khởi động chức năng SavE

Sản phẩm có chức năng SavE. Chức năng SavE mang lại thời gian vận hành dài nhất của pin.

- Ấn nút SavE. Đèn LED sáng lên cho biết chức năng được bật.

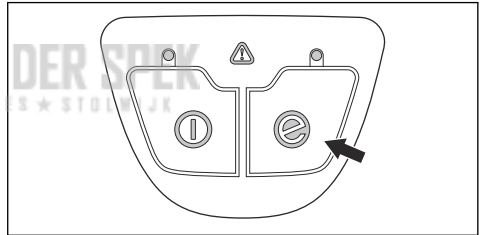

2. Nhấn nút SavE lần nữa để dừng chức năng SavE.

Cách dừng sản phẩm

- Nhả nút kích hoạt máy.
- Nhấn nút dừng sau đó đèn LED màu xanh lá sẽ tắt.
- Tháo pin khỏi sản phẩm. Nhấn 2 nút nhả và lấy pin ra.

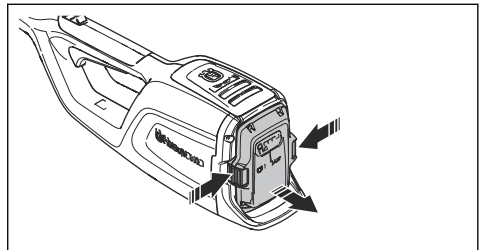

Bảo trì

Giới thiệu



CẢNH BÁO: Đọc và hiểu chương về an toàn trước khi bạn bảo trì sản phẩm.



CẢNH BÁO: Tháo pin trước khi bạn bảo trì sản phẩm.

Lịch bảo trì



CẢNH BÁO: Tháo pin trước khi bạn thực hiện bảo trì.

Sau đây là danh sách các bước bảo trì cần phải thực hiện trên sản phẩm. Tham khảo các nhiệm vụ trong chương bảo trì để biết thêm thông tin.

Bảo trì	Hàng ngày	Hàng tuần	Hàng tháng
Vệ sinh các bộ phận bên ngoài sản phẩm bằng vải khô. Không dùng nước.	X		
Đảm bảo công tắc khởi động và dừng hoạt động đúng và không bị hỏng.	X		
Đảm bảo nút kích hoạt máy và khóa nút kích hoạt máy hoạt động chính xác từ quan điểm an toàn.	X		
Đảm bảo tất cả các nút điều khiển hoạt động và không bị hỏng.	X		
Giữ các tay nắm khô và sạch sẽ. Đảm bảo không có dầu và mỡ trên các tay nắm.	X		
Đảm bảo nắp xích của cửa không bị hỏng. Thay thế nắp xích của cửa nếu nó bị hỏng.	X		
Đảm bảo các vít và đai ốc được siết chặt.	X		
Vệ sinh nắp bình dầu	X		
Đảm bảo các nút nhả pin trên pin hoạt động và khóa pin vào sản phẩm.	X		
Kiểm tra xem bộ sạc pin có bị hỏng hay hoạt động chính xác không.	X		
Đảm bảo pin không bị hỏng.	X		
Đảm bảo pin được sạc.	X		
Đảm bảo bộ sạc pin không bị hỏng.	X		
Kiểm tra tất cả các cáp, khớp nối và mối nối. Đảm bảo không có hư hỏng hoặc bụi.		X	
Vệ sinh nắp xích của cửa.		X	
Kiểm tra các kết nối giữa pin và sản phẩm. Kiểm tra các kết nối giữa pin và bộ sạc pin.			X
Đảm bảo đầu cửa không bị hỏng. Thay thế đầu cửa nếu nó bị hỏng.	Đại lý được Husqvarna phê duyệt phải thực hiện tất cả công việc bảo dưỡng trên đầu cửa.		
Kiểm tra mòn trên bánh sao chủ động của xích.	Thay bánh sao chủ động sau khoảng 100 giờ vận hành hoặc thường xuyên hơn nếu cần.		

Cách kiểm tra thiết bị cắt

1. Đảm bảo không có vết nứt trong các đinh tán và mắt xích và không có mắt xích nào bị lỏng. Thay thế nếu cần.

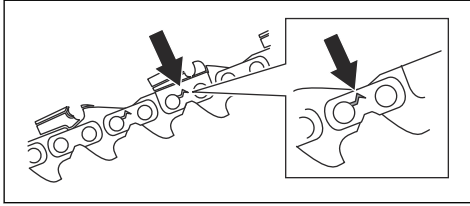

2. Đảm bảo có thể uốn cong xích của cửa dễ dàng. Thay thế xích của cửa nếu xích cứng.
3. So sánh xích của cửa với xích mới để kiểm tra xem các đinh tán và mắt xích có bị mòn không.
4. Thay thế xích của cửa khi phần dài nhất của răng cắt nhỏ hơn 4 mm/0,16 in. Thay thế xích của cửa nếu có vết nứt trên dao cắt.

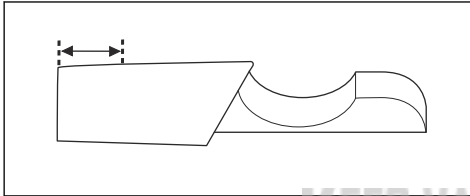

Cách thay thế lam dẫn hướng

1. Vận nùm khóa ngược chiều kim đồng hồ và tháo vỏ bảo vệ. (A).

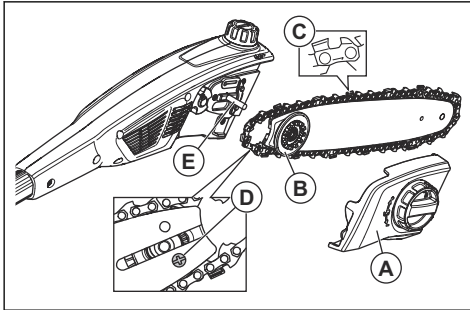

2. Tháo lam dẫn hướng có gắn xích của cửa.
3. Tháo xích của cửa khỏi lam dẫn hướng.
4. Tháo bu-lông (D) và tháo bánh răng. Để bánh răng ở gần.
5. Lắp bánh răng có bu-lông (D) vào lam dẫn hướng mới.
6. Đặt xích của cửa vào rãnh của lam dẫn hướng.
7. Lắp lam dẫn hướng và bánh răng (B) lên chốt lam dẫn hướng (E).

8. Lắp xích của cửa mới quanh bánh sao chủ động. Đảm bảo răng cắt hướng ra xa khỏi bánh sao chủ động (C).
9. Lắp vỏ bảo vệ (A) và vận nùm khóa theo chiều kim đồng hồ.
10. Siết chặt xích của cửa. Tham khảo *Cách điều chỉnh độ căng của xích trên trang 763* để biết các chỉ dẫn.

Cách thay xích của cửa

1. Vận nùm khóa ngược chiều kim đồng hồ và tháo vỏ bảo vệ. (A).

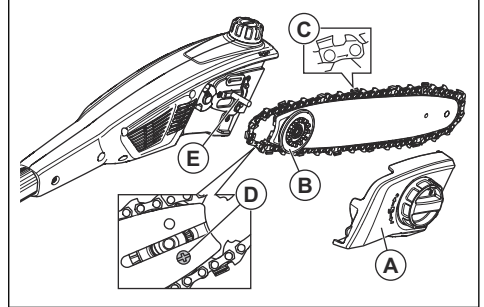

2. Tháo lam dẫn hướng có gắn xích của cửa.
3. Tháo xích của cửa khỏi lam dẫn hướng.
4. Đặt xích của cửa mới vào rãnh của lam dẫn hướng.
5. Lắp lam dẫn hướng và bánh răng (B) lên chốt lam dẫn hướng (E).
6. Lắp xích của cửa mới quanh bánh sao chủ động. Đảm bảo răng cắt hướng ra xa khỏi bánh sao chủ động (C).
7. Lắp vỏ bảo vệ (A) và vận nùm khóa theo chiều kim đồng hồ.
8. Siết chặt xích của cửa. Tham khảo *Cách điều chỉnh độ căng của xích trên trang 763* để biết các chỉ dẫn.

Cách mài sắc xích của cửa

Thông tin về lam dẫn hướng và xích của cửa



CẢNH BÁO: Đeo găng tay bảo hộ khi bạn sử dụng hoặc bảo trì xích của cửa. Xích của cửa không thể di chuyển có thể gây thương tích.

Thay thế lam dẫn hướng hoặc xích của cửa mòn hoặc bị hỏng bằng kết hợp lam dẫn hướng và xích của cửa được Husqvarna khuyến nghị. Điều này cần thiết để giữ sản phẩm hoạt động an toàn. Tham khảo *Phụ kiện trên trang 768*, để biết danh sách các kết hợp lam và xích thay thế chúng tôi khuyến nghị.

- Chiều dài lam dẫn hướng, in/cm Bạn thường có thể tìm thấy thông tin về chiều dài lam dẫn hướng trên đầu sau của lam dẫn hướng.

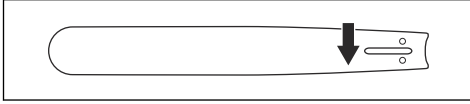

- Số răng trên bánh sao ở mũi lam (T).

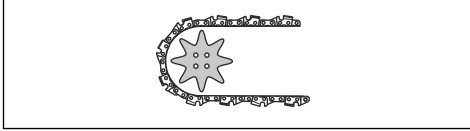

- Bước xích, in. Khoảng cách giữa các mắt xích của xích phải khớp với khoảng răng trên bánh sao ở mũi lam và bánh sao chủ động.

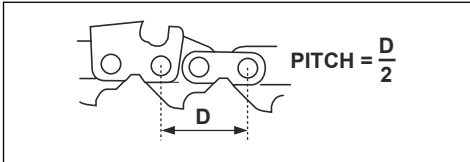

- Số lượng mắt xích. Số mắt xích được quyết định bởi loại lam dẫn hướng.

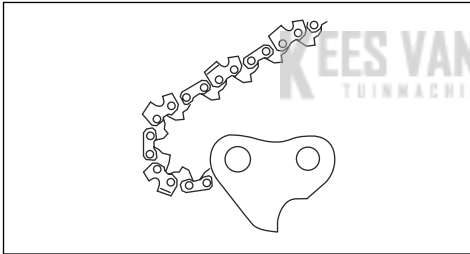

- Chiều rộng rãnh lam, in/mm. Chiều rộng rãnh trong lam dẫn hướng phải bằng với chiều rộng các mắt xích trên xích.

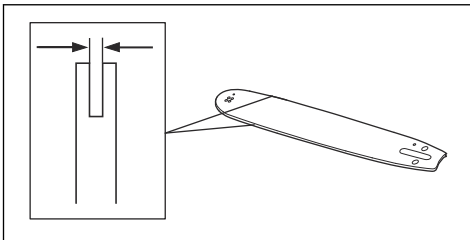

- Lỗ tra dầu xích và lỗ tăng xích. Lam dẫn hướng phải phù hợp với sản phẩm.

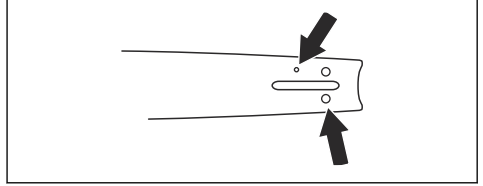

- Chiều rộng mắt xích, mm/in.

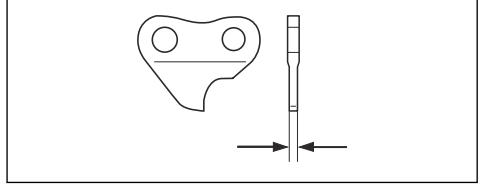

Thông tin chung về cách mài sắc dao cắt

Không được sử dụng xích cũn. Nếu xích của cửa bị cũn, bạn phải dùng thêm lực để đẩy lam dẫn hướng qua gỗ. Nếu xích của cửa quá cũn, sẽ không có đảm gỗ nhưng sẽ có mặt cửa.

Xích của cửa bên cắt qua gỗ và đảm gỗ sẽ dài và dày.

Răng cắt (A) và thước đo độ sâu (A) cùng nhau tạo thành bộ phận cắt của xích, gọi là dao cắt. Khác biệt trong chiều cao giữa hai bộ phận này tạo ra độ sâu vết cắt (cài đặt thước đo độ sâu).

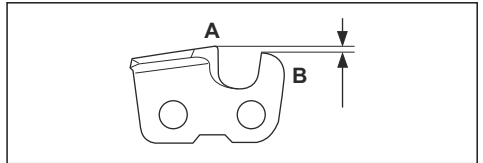

Khi bạn mài sắc dao cắt, hãy nghĩ đến những điều sau:

- Góc giữa.

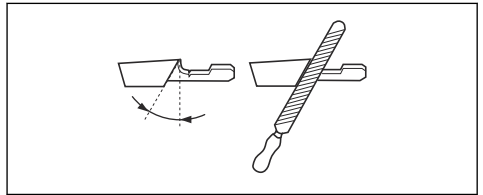

- Góc cắt.

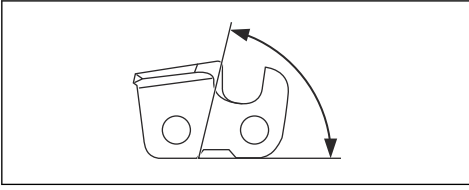

- Vị trí giữa.

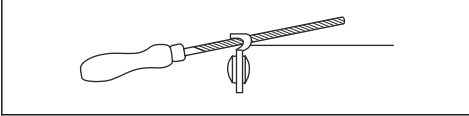

- Đường kính giữa tròn.

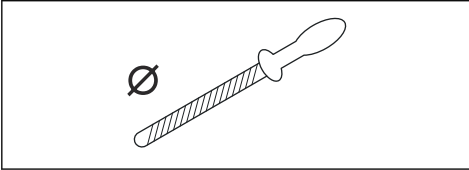

Không dễ để mài xích đúng cách nếu không có thiết bị thích hợp. Sử dụng thước đo giữa Husqvarna. Dụng cụ này giúp bạn giữ hiệu suất cắt tối đa và rủi ro giật ngược ở mức tối thiểu.



CẢNH BÁO: Lực giật ngược tăng nhiều nếu bạn không làm theo các chỉ dẫn mài sắc.

Lưu ý: Tham khảo *Cách mài dao cắt* trên trang 762 để biết thông tin về mài sắc xích của cưa.

Cách mài dao cắt

1. Sử dụng giữa tròn và thước đo giữa để mài sắc răng cắt.

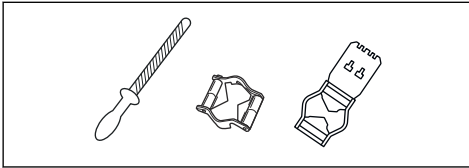

Lưu ý: Tham khảo *Phụ kiện* trên trang 768 để biết thông tin về loại giữa và thước đo Husqvarna khuyến khích cho xích của bạn.

2. Sử dụng thước đo giữa chính xác trên dao cắt. Tham khảo chỉ dẫn được cung cấp với thước đo giữa.

3. Di chuyển giữa từ mặt trong của răng cắt ra ngoài. Giảm áp lực trên hành trình kéo.

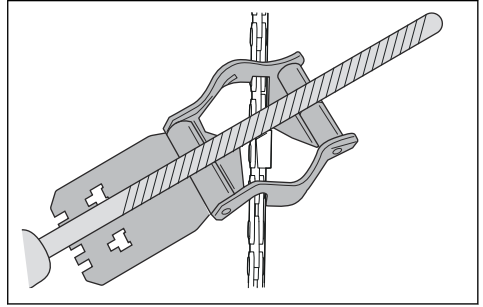

4. Loại bỏ vật liệu khô một bên của tất cả răng cắt.
5. Xoay sản phẩm lại và tháo vật liệu trên mặt kia.
6. Đảm bảo tất cả răng cắt có cùng chiều dài.

Thông tin chung về cách điều chỉnh cài đặt thước đo độ sâu

Cài đặt thước đo độ sâu (C) giảm khi bạn mài sắc răng cắt (C). Để giữ hiệu suất cắt tối đa, bạn phải tháo vật liệu giữa khỏi thước đo độ sâu (B) để đạt cài đặt thước đo độ sâu được khuyến nghị. Xem *Dữ liệu kỹ thuật* trên trang 766 để biết các chỉ dẫn về cách đặt cài đặt thước đo độ sâu chính xác cho xích của bạn.

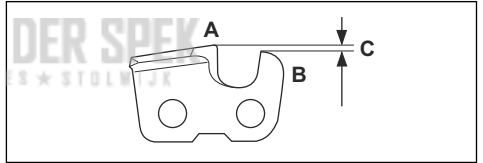

CẢNH BÁO: Rủi ro giật ngược tăng nếu mức cài đặt thước đo độ sâu quá lớn!

Cách điều chỉnh cài đặt thước đo độ sâu

Trước khi bạn điều chỉnh cài đặt thước đo độ sâu hoặc mài sắc dao cắt, hãy tham khảo *Thông tin chung về cách mài sắc dao cắt* trên trang 761 để biết các chỉ dẫn. Chúng tôi khuyên bạn nên chỉnh mức cài đặt thước đo độ sâu mỗi ba lần mài răng cắt.

Chúng tôi khuyên bạn nên dùng dụng cụ đo độ sâu của chúng tôi để có mức cài đặt thước đo độ sâu chính xác và góc nghiêng cho thước đo độ sâu.

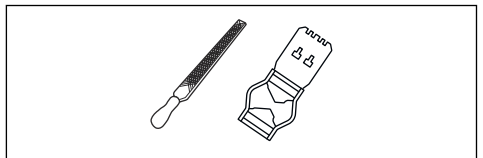

- Sử dụng giữa dẹt và dụng cụ đo độ sâu để điều chỉnh cài đặt thước đo độ sâu. Chỉ dùng dụng cụ đo độ sâu của Husqvarna để có mức cài đặt thước đo độ sâu chính xác và góc nghiêng cho thước đo độ sâu.
- Đặt dụng cụ đo độ sâu lên xích của cửa.

Lưu ý: Xem trên bao bì của dụng cụ đo độ sâu để biết thêm thông tin về cách sử dụng dụng cụ.

- Sử dụng giữa dẹt để loại bỏ phần thước đo độ sâu nhô ra khỏi dụng cụ đo độ sâu.

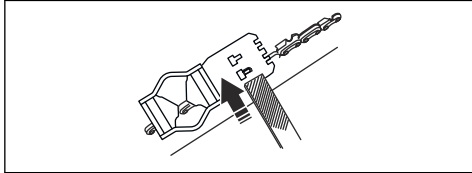

Cách điều chỉnh độ căng của xích



CẢNH BÁO: Xích của cửa có độ căng không chính xác có thể rời ra khỏi lam dẫn hướng và gây trọng thương hoặc tử vong.

Xích của cửa có thể dài ra khi bạn sử dụng. Điều quan trọng là cần chỉnh độ căng của xích thường xuyên để đảm bảo độ căng chính xác. Kiểm tra độ căng của xích trước khi bạn vận hành sản phẩm. Siết chặt xích của cửa nhất có thể, nhưng bạn phải có thể quay xích của cửa xung quanh bằng tay.

Lưu ý: Xích của cửa mới có thời gian chạy rà. Kiểm tra độ căng thường xuyên hơn trong thời gian này.

- Vặn núm khóa ngược chiều kim đồng hồ để mở khóa bộ tăng xích.

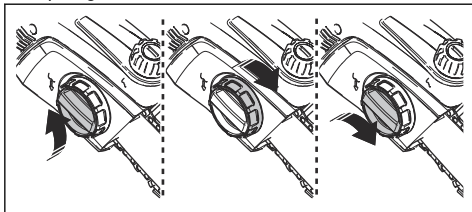

- Vặn bộ chỉnh tăng xích theo chiều kim đồng hồ để siết chặt xích của cửa. Áp dụng nhiều lực căng nhất có thể lên xích của cửa. Xích phải được siết chặt vào lam dẫn hướng.

- Đảm bảo bạn có thể dùng tay quay xích dễ dàng và xích không chùng trên lam dẫn hướng.

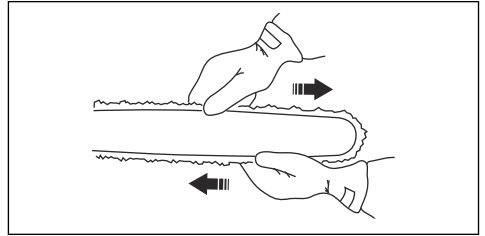

- Vặn núm khóa theo chiều kim đồng hồ để khóa bộ tăng xích.

Cách bôi trơn thiết bị cắt



CẢNH BÁO: Thiếu bôi trơn thiết bị cắt có thể làm đứt xích, dẫn đến trọng thương, thậm chí tử vong.



CẢNH BÁO: Không được sử dụng dầu phế thải! Dầu thải nguy hiểm cho người, sản phẩm và môi trường.

Dầu xích

- Sử dụng dầu xích có độ bám dính tốt cho xích của cửa. Dầu xích phải giữ độ nhớt của nó trong mọi điều kiện thời tiết, ví dụ như trong mùa hè nóng bức hoặc mùa đông lạnh giá.
- Sử dụng dầu xích Husqvarna để có tuổi thọ xích dài nhất và để ngăn ảnh hưởng tiêu cực lên môi trường. Nếu không có dầu xích Husqvarna, thì hãy sử dụng dầu xích tiêu chuẩn.
- Ở những khu vực không có dầu bôi trơn xích, hãy sử dụng dầu hộp số EP 90.

Thường xuyên kiểm tra mức dầu trong bình dầu để ngăn hư hỏng xích của cửa và lam dẫn hướng.

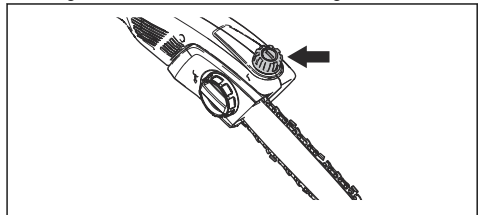

Cách đổ đầy dầu

Đổ đầy dầu xích sau 1 giờ vận hành hoặc khi pin cạn.

- Mở nắp bình dầu nằm trên cùng đầu cửa.
- Đổ đầy dầu xích của Husqvarna.
- Gắn nắp bình dầu.

Cách kiểm tra hệ thống bôi trơn xích

1. Khởi động sản phẩm và để nó chạy ở 3/4 tốc độ. Hãy nhắm mũi lam dẫn hướng về một bề mặt có màu sáng ở cách xa 20 cm (8 in).
2. Sau 1 phút chạy, một đường dầu sẽ xuất hiện trên bề mặt sáng.
3. Nếu bạn không nhìn thấy đường dầu sau 1 phút, hãy vệ sinh kênh dầu trong lam dẫn hướng. Vệ sinh rãnh trong mép lam dẫn hướng.
4. Khởi động sản phẩm và để nó chạy ở 3/4 tốc độ. Hãy nhắm mũi lam dẫn hướng về một bề mặt có màu sáng ở cách xa 20 cm (8 in).
5. Sau 1 phút chạy, một đường dầu sẽ xuất hiện trên bề mặt sáng.
6. Nếu bạn không nhìn thấy đường dầu sau 1 phút, hãy trao đổi với đại lý được phê duyệt.

Cách kiểm tra xem hệ thống bôi trơn có hoạt động không

1. Kiểm tra xem kênh dầu trong lam có bị cản trở không. Hãy làm vệ sinh, nếu cần.

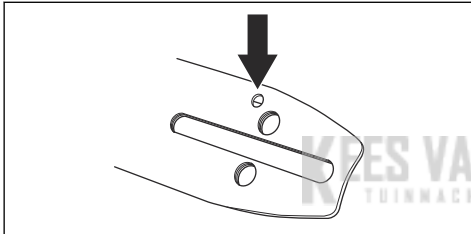

2. Kiểm tra xem kênh dầu trong thân bánh răng có sạch không. Hãy làm vệ sinh, nếu cần.
3. Kiểm tra xem bánh sao ở mũi lam có xoay tự do không. Nếu hệ thống bôi trơn xích vẫn không hoạt động sau khi thực hiện các kiểm tra trên đây, bạn nên liên hệ với xưởng bảo dưỡng.

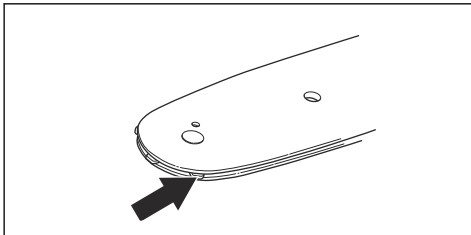

Cách kiểm tra lam dẫn hướng

1. Đảm bảo kênh dầu không bị chặn. Vệ sinh nếu cần.

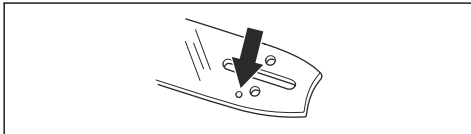

2. Kiểm tra xem trên cạnh lam dẫn hướng có xuất hiện ba-via không. Loại bỏ ba-via bằng giũa.

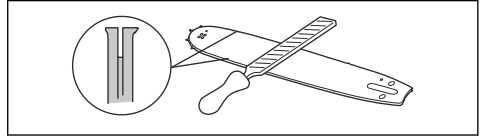

3. Vệ sinh rãnh trong lam dẫn hướng.

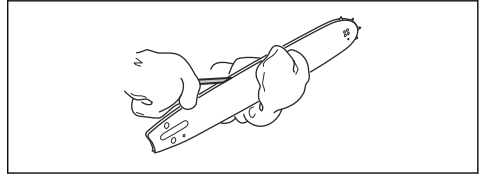

4. Kiểm tra rãnh trong lam dẫn hướng xem có mòn không. Thay thế lam dẫn hướng nếu cần.

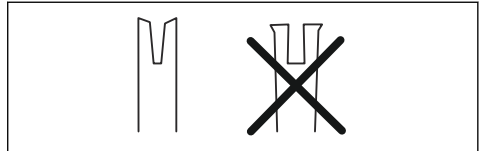

5. Kiểm tra xem mũi lam dẫn hướng có thô hoặc mòn nhiều không.

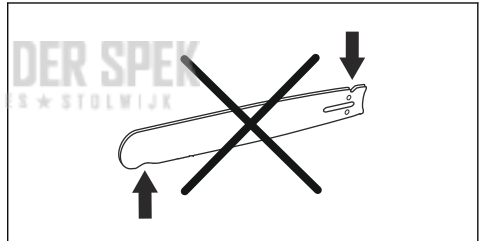

6. Đảm bảo bánh sao ở mũi lam quay tự do và lỗ bôi trơn trong bánh sao ở mũi lam không bị chặn. Hãy làm vệ sinh và bôi trơn nếu cần.



7. Xoay lam dẫn hướng hàng ngày để kéo dài tuổi thọ của lam.

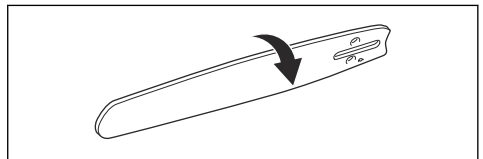

Cách vệ sinh sản phẩm, pin và bộ sạc pin

1. Vệ sinh sản phẩm bằng vải khô sau khi sử dụng.
2. Vệ sinh pin và bộ sạc pin bằng vải khô. Giữ rãnh dẫn pin sạch sẽ.
3. Đảm bảo các cực trên pin và bộ sạc pin sạch sẽ trước khi sử dụng.
4. Vệ sinh xung quanh nắp bình dầu bằng chổi.

5. Vệ sinh bề mặt bên trong vỏ bảo vệ bằng chổi.

Cách kiểm tra pin và bộ sạc pin

1. Kiểm tra hư hỏng trên pin, ví dụ vết nứt.
2. Kiểm tra hư hỏng trên bộ sạc pin, ví dụ vết nứt.
3. Đảm bảo dây nối của bộ sạc pin không bị hỏng và không có vết nứt.

Khắc phục sự cố

Bàn phím

Vấn đề	Lỗi có thể	Giải pháp có thể thực hiện
Đèn LED màu xanh lá bắt đầu nhấp nháy.	Điện áp pin thấp.	Sạc pin.
Đèn LED lỗi màu đỏ nhấp nháy.	Quá tải.	Thiết bị cất bị chặn. Hãy dừng sản phẩm. Tháo pin. Loại bỏ các vật liệu không mong muốn khỏi thiết bị cất. Nới lỏng xích.
	Sai lệch nhiệt độ.	Để sản phẩm hạ nhiệt.
	Nút kích hoạt máy và nút khởi động được ấn cùng lúc.	Nhả nút kích hoạt máy và ấn nút khởi động.
Sản phẩm không khởi động.	Bụi trên các đầu nối pin.	Vệ sinh các đầu nối pin bằng khí nén hoặc băng chổi mềm.
Đèn LED lỗi màu đỏ sáng.	Cần bảo dưỡng sản phẩm.	Trao đổi với đại lý bảo dưỡng của bạn.

Pin

Vấn đề	Lỗi có thể	Giải pháp có thể thực hiện
Đèn LED màu xanh lá nhấp nháy.	Điện áp pin thấp.	Sạc pin.
Đèn LED lỗi màu đỏ nhấp nháy.	Pin cạn.	Sạc pin.
	Sai lệch nhiệt độ.	Sử dụng pin ở nhiệt độ từ -10°C (14°F) đến 40°C (104°F).
	Quá áp.	Tháo pin khỏi bộ sạc pin.
Đèn LED lỗi màu đỏ sáng.	Khác biệt pin quá lớn (1V).	Trao đổi với đại lý bảo dưỡng của bạn.

Bộ sạc pin

Vấn đề	Lỗi có thể	Giải pháp có thể thực hiện
Đèn LED lỗi màu đỏ nhấp nháy.	Sai lệch nhiệt độ.	Sử dụng bộ sạc pin ở nhiệt độ từ 5 °C (41 °F) đến 40 °C (104 °F).
Đèn LED lỗi màu đỏ sáng.		Trao đổi với đại lý ủy quyền của bạn.

Vận chuyển và bảo quản

Vận chuyển và bảo quản

- Pin Li-ion được cấp tuân thủ các yêu cầu Pháp chế về hàng hóa nguy hiểm.
- Tuân thủ yêu cầu đặc biệt trên bao bì và nhãn cho vận chuyển thương mại, bao gồm các bên thứ ba và đại lý vận tải.
- Trao đổi với người được đào tạo đặc biệt về vật liệu nguy hiểm trước khi bạn gửi sản phẩm. Tuân thủ tất cả các quy định áp dụng của quốc gia.
- Sử dụng băng dính trên các tiếp xúc hở khi bạn đặt pin vào gói. Đặt pin vào gói thật kín để ngăn dịch chuyển.
- Tháo pin để bảo quản hoặc vận chuyển.
- Đặt pin và bộ sạc pin vào nơi khô ráo và không có hơi ẩm hoặc băng giá.
- Không bảo quản pin ở những vị trí có thể xảy ra điện tĩnh. Không được bảo quản pin trong hộp kim loại.
- Bảo quản pin ở nơi có nhiệt độ từ 5°C/41°F đến 25°C/77°F và tránh ánh nắng mặt trời trực tiếp.
- Bảo quản bộ sạc pin ở nơi có nhiệt độ từ 5°C/41°F đến 45°C/113°F và tránh ánh nắng mặt trời trực tiếp.
- Chỉ sử dụng bộ sạc pin ở nơi có nhiệt độ môi trường từ 5°C/41°F đến 40°C/104°F.
- Sạc pin từ 30% đến 50% trước khi bảo quản pin trong thời gian dài.
- Bảo quản bộ sạc pin ở nơi kín và khô ráo.
- Giữ pin tránh xa bộ sạc pin trong khi bảo quản. Không để trẻ em và người không được ủy quyền khác chạm vào thiết bị. Giữ thiết bị ở không gian bạn có thể khóa.

- Vệ sinh sản phẩm và bảo dưỡng đầy đủ trước khi bảo quản sản phẩm trong thời gian dài.
- Sử dụng bộ phận bảo vệ khi vận chuyển trên sản phẩm để ngăn thương tích hoặc tổn hại cho sản phẩm trong quá trình vận chuyển và bảo quản.
- Gắn sản phẩm an toàn trong khi vận chuyển.

Thải bỏ pin, bộ sạc pin và sản phẩm

Biểu tượng bên dưới nghĩa là sản phẩm không phải là rác thải gia đình. Hãy tái chế sản phẩm tại khu tái chế dành cho thiết bị điện và điện tử. Điều này giúp ngăn tổn hại cho môi trường và con người.

Trao đổi với chính quyền địa phương, dịch vụ rác thải gia đình hoặc đại lý của bạn để biết thêm thông tin.

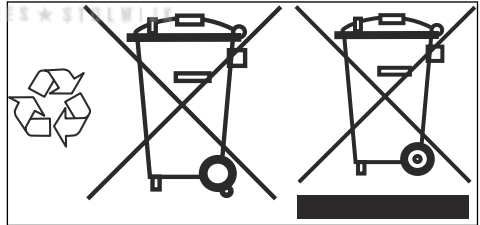

Lưu ý: Biểu tượng nằm trên sản phẩm hoặc bao bì sản phẩm.

Dữ liệu kỹ thuật

Dữ liệu kỹ thuật

	120ITK4-P
Động cơ	
Loại	PMDC 36V

	120ITK4-P
Tốc độ xích, m/giây	10
Các tính năng	
Chế độ pin thấp	savE
Bình dầu	
Dung tích, l/cm ³	0,07/70
Trọng lượng	
Không có pin, kg/lb	4,1/9,1
Tiếng ồn phát ra môi trường⁸⁸	
Mức công suất âm thanh đo được dB(A)	93,79
Mức áp suất âm thanh, bảo đảm L _{WA} dB (A)	97
Mức âm thanh⁸⁹	
Mức áp suất âm thanh tương đương ở tai người sử dụng, dB(A)	80,6
Mức rung⁹⁰	
Mức rung tại tay cầm, được đo theo ISO 22867, m/s ²	
Thu gọn, tay nắm trước/tay nắm sau	0,793/0,676
Kéo dài, tay nắm trước/tay nắm sau	1,475/0,773

Chỉ sử dụng pin Husqvarna BLi chính hãng đi kèm sản phẩm.

KIEES VAN DER SPEK
TUINMACHINES * STOLWIJK

Pin được phê duyệt

Pin	BLI10
Loại	Lithium-ion
Dung lượng pin, Ah	Tham khảo nhãn định mức pin
Điện áp danh định, V	36
Trọng lượng, kg	0,8

⁸⁸ Tiếng ồn phát ra môi trường được đo bằng công suất âm (L_{WA}) tuân thủ qui định 2000/14/EC của Ủy ban Châu Âu. Sự khác nhau giữa công suất âm được đảm bảo và đo được đó là công suất âm được đảm bảo cũng có độ lệch trong các kết quả đo và sự khác biệt giữa các sản phẩm cùng model tham khảo Chỉ thị 2000/14/EC.

⁸⁹ Mức áp suất âm tương đương, theo ISO 22868, được tính bằng bình quân gia quyền theo thời gian tổng năng lượng đối với các mức áp âm khác nhau ở các điều kiện công tác khác nhau. Độ phân tán thông thường theo thống kê của mức áp suất âm tương đương bằng 3 dB (A) độ lệch tiêu chuẩn.

⁹⁰ Dữ liệu được báo cáo về mức rung tương đương có độ phân tán thông thường theo thống kê (độ lệch tiêu chuẩn) là 1,5 m/s².

Bộ sạc pin được pin được phê duyệt

Bộ sạc pin	QC 80
Điện áp đầu vào, V	100-240
Tần số, Hz	50-60
Công suất, W	80

Phụ kiện

Tổ hợp lam dẫn hướng và xích của cưa







Những tổ hợp sau có chứng nhận CE.

Lam dẫn hướng			Xích của cưa	
Chiều dài, inch	Bước, inch	Thước đo, mm	Loại	Chiều dài, số lượng mắt xích
10	1/4"	1,3	Husqvarna H00	58

Giũa xích và thước đo giữa

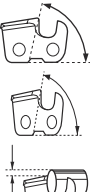
Sử dụng thước đo giữa khuyến nghị để có góc giữa chính xác. Chúng tôi khuyến bạn luôn sử dụng thước đo giữa khuyến nghị để khôi phục lại độ sắc của xích.

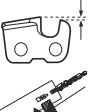
Nếu bạn không biết mình có loại xích nào trên sản phẩm, hãy trao đổi với đại lý bảo dưỡng.

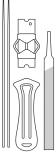
							
	mm/in	$\frac{1}{5}\emptyset$			mm/in		
00	4,0 / 5/32	85°	30°	0°	0,65/0,025	5056981-03	5796536-01

Tuyên bố tuân thủ tiêu chuẩn của Ủy ban châu Âu (EC)

Tuyên bố tuân thủ tiêu chuẩn của Ủy ban châu Âu (EC)

Husqvarna AB, SE-561 82 Huskvarna, Thụy Điển, ĐT: +46-36-146500, trong tinh thần hoàn toàn chịu trách nhiệm tuyên bố rằng dao tĩa cành cao lưỡi cong **Husqvarna 120ITK4-P** từ số sê-ri 2021 trở đi (năm được ghi rõ bằng chữ thường trên bảng thông số với số sê-ri theo sau) tuân thủ các yêu cầu trong CHỈ THỊ CỦA HỘI ĐỒNG:

- ngày 17 tháng 5 năm 2006 "về máy móc thiết bị" **2006/42/EC**
- ngày 26 tháng 2 năm 2014 "về sự tương thích điện từ" **2014/30/EU**
- ngày 8 tháng 6 năm 2011 về "hạn chế sử dụng một số chất nguy hiểm" **2011/65/EU**

Áp dụng dựa trên các tiêu chuẩn sau:

EN 62841-1:2015, EN ISO 11680-1:2011, EN ISO 12100:2010, EN 55014-1:2017+A11, EN 55014-2:2015, EN IEC 63000:2018.

TÜV Rheinland LGA Products GmbH, Tillystrasse 2, D-90431 Nuernberg, Germany, 0197, đã thực hiện kiểm tra chủng loại theo yêu cầu của EC phù hợp với điều 12, điểm 3b của chỉ thị về máy móc (2006/42/EC). Giấy chứng nhận kiểm tra chủng loại theo yêu cầu của EC có số: **BM 50491650 0001**

Huskvarna, 2020-12-30

KEES VAN DER SPEK
TUINMACHINES * STOLWIJK



Pär Martinsson, Trưởng phòng Phát triển (Đại diện được ủy quyền cho Husqvarna AB và chịu trách nhiệm về tài liệu kỹ thuật)

内容

引言.....	770	故障排除.....	786
安全性.....	772	运输及存放.....	787
安装.....	778	技术参数.....	787
操作.....	778	附件.....	788
维护.....	780	欧盟一致性声明.....	790

引言

产品说明

Husqvarna 120iTK4-P 是一款电池驱动的伸缩式高枝锯。

我们致力于提高您的工作安全性与效率。欲了解更多信息，请与您的保养代理商联系。

预期用途

本产品用于切割树枝和枝桠。切勿将产品用于其他任务。

产品概览

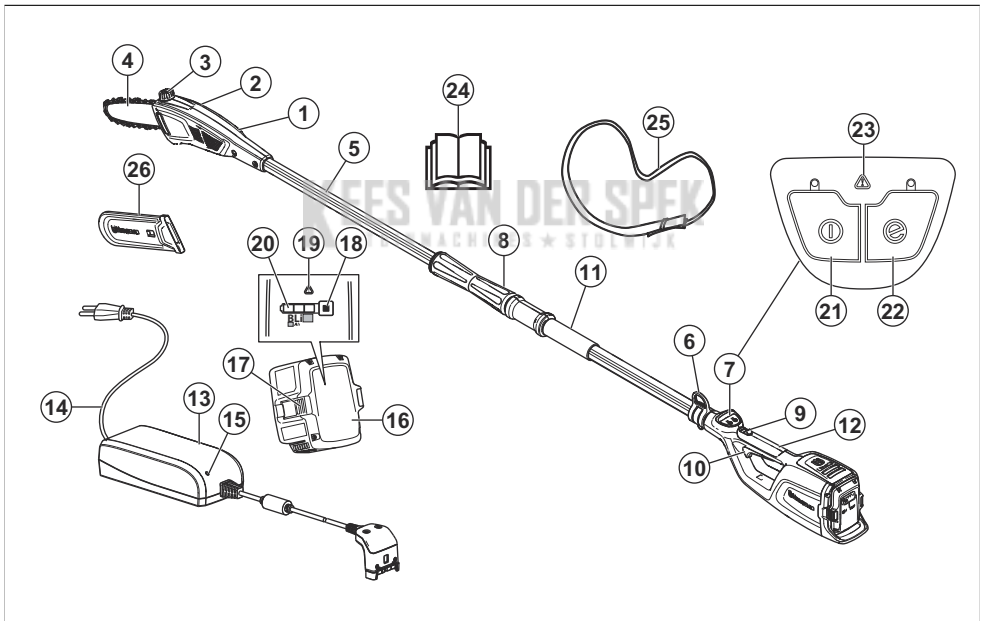

- | | |
|-----------|-------------------|
| 1. 锯切头 | 11. 前手柄 |
| 2. 链条张紧旋钮 | 12. 后手柄 |
| 3. 链油箱 | 13. 电池充电器 |
| 4. 导板 | 14. 电源线 |
| 5. 驱动轴 | 15. 通电/警告 LED 指示灯 |
| 6. 背带支撑钩 | 16. 电池 |
| 7. 键盘 | 17. 电池释放按钮 |
| 8. 伸缩功能 | 18. 电池指示灯按钮 |
| 9. 开关扳机锁 | 19. 警告指示灯 |
| 10. 开关扳机 | 20. 电池 LED 指示灯 |

- 21. “启动/停止”按钮
- 22. SavE 按钮
- 23. 警告指示灯
- 24. 说明书
- 25. 背带
- 26. 运输护板

本产品上的符号



警告！本产品可能会带来危险！疏忽或使用不当有可能导致操作人员或他人受到严重或致命伤害。阅读并充分理解说明书的内容极其重要。请仔细阅读说明书，确保在充分理解各项说明之后再使用本产品。



在可能被落物砸中的地方请使用保护头盔。请使用获得批准的听力保护装备。请使用获得批准的眼部保护装备。



请使用获得批准的保护手套。



添加锯链油。



本产品或产品包装不属于生活垃圾。请在回收站作为电气和电子设备进行回收。



本产品符合适用的 EC 指导文件。



额定电压，V



不得暴露在雨水中。



使双手远离锯片（仅用于高枝绿篱剪）。



伸缩功能。



左转可松开旋钮，右转可拧紧旋钮。

——— 直流电。

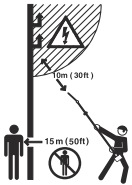

本产品并非电绝缘。如果产品触碰到或接近高压电线，会造成死亡或严重伤害。电流会通过电弧从一个位置跳到其它位置。电压越高，电流跳变距离越大。电流还可以通过树枝或其它物体传播，尤其是潮湿的物体。产品与高压电线和/或其它触及电线的物体之间务必至少保持 10 米的距离。如果您必须要在少于该安全距离的位置作业，请务必与相关的电力公司联系，确保在作业开始之前关闭电源。

作业过程中，产品操作员必须确保 15 米范围内无任何人员或动物。

yyyywwxxxxx

标牌上显示序列号。yyyy 是生产年份，ww 是生产周，xxxxx 是序列号。

注意：有关本产品上的其他符号/标识，请参阅适用于特定市场的特殊认证要求。

电池和/或电池充电器上的符号



请将本产品送往回收站以作为电气和电子设备回收利用。（仅适用于欧洲）



故障安全型变压器。



仅限在室内使用和存放电池充电器。



双重绝缘。

产品责任

如产品责任法律中所引用的，在以下情况下，我们对我们的产品所导致的损坏不承担责任：

- 未正确修理产品。
- 使用并非来自制造商或者未获得制造商批准的零部件修理产品。
- 产品具有并非来自制造商或者未获得制造商批准的附件。
- 未在获得批准的服务中心修理产品，或者并非由获得批准的机构修理产品。

安全性

安全定义

本手册使用了“警告”、“小心”和“注意”来指出特别重要的内容。



警告： 当不遵守手册中的说明可能会给操作员或周围人员带来伤害或死亡风险时，会使用此标志。



小心： 当不遵守手册中的说明可能会对产品、其他材料或附近区域造成损坏时，会使用此标志。

注意： 用于提供特定状况下所需的更多信息。

一般安全须知



警告： 请在使用本产品前阅读下面的警告说明。

- 取下电池，以防本产品意外启动。
- 如果粗心大意或使用不当，本产品可能会成为危险的工具。这可能会对操作员或其他人造成严重伤害或死亡。
- 如果产品改装偏离了原始规格，那么切勿使用它。未获得制造商的批准，切勿改装产品的某一部分。仅使用获得制造商批准的零件。不正确维护可能导致伤害或死亡。
- 使用前，请先对本产品进行检查。请参阅 *产品上的安全装置在第 775 页上和 维护在第 780 页上*。切勿使用有故障的产品。按照本手册中的说明进行安全检查、维修和保养。
- 应谨慎看护儿童，确保他们不会玩耍本产品。切勿让儿童或其他未受过使用培训的人员使用或维修本产品和/或电池。当地法律可能会限制使用者的年龄。
- 将产品放在上锁的区域，以防止儿童或他人擅自触碰。
- 将本产品存放在儿童触及不到的位置。
- 任何情况下，未经制造商的许可，不得修改本产品的的设计。必须使用原厂零件。未经许可擅自修改和/或使用未经认可的附件，可能会对操作员和他人造成严重伤害或死亡。

注意： 本产品的使用可能会受到国家或地方法规的管制。请遵守指定的法规。

电动工具一般安全警告



警告： 请阅读所有安全警告和所有说明。如不遵循警告和说明，可能会导致电击、火灾和/或严重伤害。

注意： 保存所有警告和说明供以后参考。警告中的术语“电动工具”指的是电力驱动（有线）的电动工具或电池供电（无线）的电动工具。

工作区安全

- 保持工作区域干净明亮。混乱或黑暗的区域可能会导致事故。
- 请勿在诸如存在易燃液体、气体或粉尘等易爆炸的环境中操作电动工具。电动工具会生成火花，可能会点燃粉尘或气体。
- 操作电动工具时请远离儿童和旁观者。操作时分心将会无法控制工具。

电气安全

- 电动工具的插头必须与电源插座匹配。切勿以任何方式改造插头。请勿将任何转接插头与接地的电动工具一起使用。未经改造的插头和匹配的电源插座可减少电击风险。
- 避免将身体与接地表面接触，如管道、水箱、炉具和冰箱。如果身体接地，则会增加遭受电击的风险。
- 请勿将电动工具暴露在雨水或潮湿环境下。电动工具中进水将会增加电击风险。
- 请勿滥用电线。切勿使用电线来携带、拖拉或断开电动工具。请将电线远离热、油脂、尖锐边缘或移动的部件。损坏或缠绕的电线会增加电击风险。
- 在室外操作电动工具时，请使用室外专用的延长线。使用室外专用的电线会降低电击风险。
- 如果无法避免在潮湿的地点操作电动工具，请使用漏电保护器 (GFCI) 保护型电源。使用 GFCI 可降低电击风险。

人身安全

- **危险！** 切勿在电线附近操作本装置。本装置的设计不能在与高架电线接触时提供电击保护。在操作锯链高

杖锯之前，请查阅当地法规，以了解与高架电线之间的安全距离，并确保操作位置安全可靠。

- **操作电动工具时，保持警觉并密切注意正在执行的操作并根据常识做出合理判断。请勿在疲倦或服用药剂、酒精或药物后使用电动工具。**操作电动工具时的一时疏忽可能会导致严重的人身伤害。
- **使用个人保护装备。始终佩戴眼部保护装备。**适用于相应条件的诸如防尘面罩、防滑安全鞋、安全帽或听觉保护设备等保护装备可减少人身伤害。
- **防止本机意外启动。连接电源和/或电池组以及提起或携带工具之前，确保开关处于关闭位置。**携带电动工具时将手指放在开关上或为已打开开关的电动工具加电会引发事故。
- **打开电动工具开关前，请取下任何调整扳手。**保持扳手与电动工具的旋转部件相连接可能会导致人身伤害。
- **请勿伸得过长。请始终维持适当的位置和平衡。**这样在出现意外时可以更好地控制电动工具。
- **穿戴合适的服装。请勿穿宽松的服装或佩戴珠宝。**保持头发、衣服和手套远离移动部件。宽松的服装、珠宝或长头发可能会绞入移动部件中。
- **如果提供了用于连接吸尘和集尘装置的设备，请确保正确连接和使用这些设备。**使用集尘装置可减少因灰尘引起的相关危险。
- **在频繁使用工具而熟悉工具后，不要掉以轻心并忽视工具的安全原则。**任何疏忽大意都随时可能造成严重的伤害。
- 实际使用电动工具时产生的振动可能与标称总值有所差异，具体取决于工具的使用方式。操作员应该在实际情况下根据振动接触估测值选择合适的安全防护措施（考虑工作循环的各个环节，比如除了扳机，还考虑关闭工具时和怠速运行工具时的防护）。

电动工具的使用和养护

- **请勿强行操作电动工具。请针对具体用途使用正确的电动工具。**使用正确的电动工具可更好更安全地按照设计用途完成工作。
- **请勿使用通过开关无法打开和关闭的电动工具。**无法使用开关进行控制的任何电动工具都是危险的，必须进行维修。
- **在对电动工具进行任何调整、附件更改或存放前，请将电动工具的插头从电源和/或电池组上断开。**此类预防性安全措施可降低不小心启动电动工具的风险。
- **请将闲置的电动工具存放在远离儿童的位置，不得允许不熟悉电动工具或这些说明的人操作电动工具。**未经培训的用户使用电动工具将非常危险。
- **维护电动工具。检查是否存在未对齐或移动部件纠缠、零件破损以及任何其他可能会影响电动工具操作的情况。**如果工具已损坏，请在使用前维修电动工具。许多事故都是因电动工具未得到正确维护造成的。
- **保持切割工具锋利洁净。**使用具有锋利切割边缘且经过适当维修的切割工具，较少出现纠结的情况且更易于控制。
- **请按照这些说明使用电动工具、附件和刀头等，同时考虑工作环境以及要执行的作业。**如果电动工具用于非设计用途会导致危险。

- **保持手柄和握紧面干燥、清洁且未沾染油脂。**手柄和握紧面不可打滑，以确保在意外情况下能安全地搬运和控制工具。

电池动力工具的使用和养护

- **只能使用制造商指定的充电器为电池充电。**一种类型电池组专用的充电器如果是其他类型电池组充电，可能产生失火危险。
- **电动工具只能使用专门指定的电池组。**使用任何其他类型的电池组可能产生伤害和失火风险。
- **电池组不用时，使其远离其他金属物体，例如回形针、硬币、钥匙、钉子、螺钉或其他金属小物品，以免遭遇电池端子。**电池端子短接到一起可能会引起灼伤或火灾。
- **电池在滥用情况下可能喷出液体，避免接触这些液体。**如果意外接触，用水冲净。如果液体接触眼睛，还应就医。电池喷出的液体可能产生刺激或灼伤。
- **切勿使用损坏或改装的电池组或工具。**损坏或经过改造的电池可能会出现意外情况，导致火灾、爆炸或受伤风险。
- **切勿将电池组或工具暴露在火中或温度过高的环境中。**电池暴露在大火或超过 130 °C / 265 °F 的温度中可能发生爆炸。
- **请遵守所有的充电说明，切勿在说明中指定的温度范围之外为电池组或工具充电。**充电不正确或在指定温度范围外充电可能会损坏电池，并增大失火风险。

保养

- **保养电动工具时，请联系具备相应资质的维修人员并仅使用相同的更换零件。**这将确保电动工具的安全。
- **切勿维修损坏的电池组。**电池组的维修只能由制造商或授权的服务提供商执行。

高枝锯安全警告 - 个人安全

- **使用高枝锯时，确保身体各部位远离锯链。**启动高枝锯前，确保锯链没有接触任何物体。操作高枝锯时一时疏忽可能导致衣物或身体被锯链缠住。
- **务必用右手握住后手柄，用左手握住前手柄，以握紧高枝锯。**反手握住锯链会增加人身伤害的风险，应坚决予以避免。
- **只能通过绝缘握紧面握住高枝锯，因为锯链可能会接触隐藏的电线或自身的电源线。**锯链接触“带电”电线可能使高枝锯裸露的金属部分“带电”，导致操作员遭受电击。
- **佩戴眼部防护装备。建议同时佩戴听力、头部、手部、腿部和足部防护装备。**适当的防护装备可以降低飞溅碎片或意外接触锯链造成人身伤害的风险。
- **切勿在树木、梯子、屋顶或任何不稳定的支撑物上操作链锯。**以此方式操作链锯可能会导致严重的人身伤害。
- **始终找到稳定的立足点，仅当站立于坚固、安全、平整的表面时才操作链锯。**打滑或不稳定的表面可能会导致高枝锯失去平衡或失控。
- **切割张紧的树枝时应当心树枝回弹。**木质纤维中的张力释放时，带有弹力的树枝可能会击打到操作员和/或导致高枝锯失控。
- **切割灌木丛和树苗时应非常小心。**细长型材料可能会卡住高枝锯，抽向操作员或使操作员失去平衡。

- 遵照相关说明润滑链条、张紧链条以及更换导板和链条。锯链张紧或润滑不当可能会导致断裂或增加发生反冲的概率。
- 携带高枝锯时，将高枝锯关闭，握住前手柄，使高枝锯远离身体。运输或存放高枝锯时，务必安装导板罩。正确持拿高枝锯可以降低意外接触运动中的锯链的概率。
- 仅限于切割木材。不得将高枝锯用于其他用途。例如：不得将高枝锯用于切割金属、塑料、砖石或非木质建筑材料。将高枝锯用于非指定用途会导致危险情况发生。
- 保持手柄干燥清洁、不含油脂。沾有油脂或油的手柄会发生打滑，可能会造成机器失控。
- 在您了解相关风险及如何避免这些风险之前，切勿尝试砍伐树木。在砍伐树木时，可能会对操作员或旁观者造成严重伤害。
- 本高枝锯不得用于树木砍伐。将高枝锯用于与预期不符的操作，可能会对操作员或旁观者造成严重伤害。
- 我们强烈建议第一次操作链条锯的使用者首先在锯木架或支架上练习锯木。

- 操作产品时务必使用获得批准的个人防护装备。个人防护装备不能完全避免受伤，但当意外发生时，可降低伤害程度。请经销商协助您选择正确的防护装备。
- 如有可能被落物砸中，请戴好安全头盔。

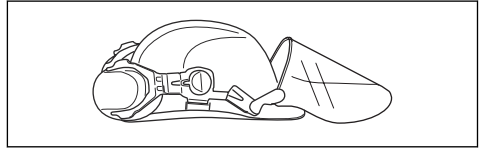

- 请使用获得批准的听觉保护设备。

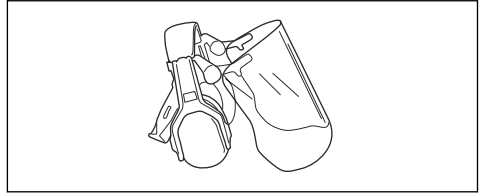

- 请使用获得批准的眼部保护装备。如果佩戴面罩，必须同时佩戴获得批准的护目镜。在美国，经认证批准的护目镜必须符合 ANSI Z87.1 标准；在欧盟国家/地区，必须符合 EN 166。

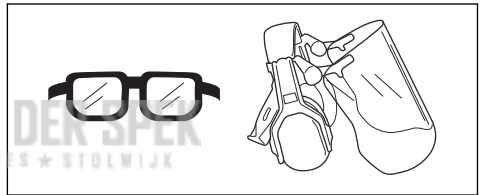

- 必要时戴上手套，例如在安装、检查或清洁切割设备时。

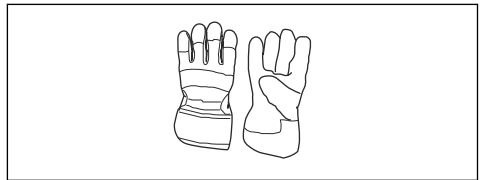

- 穿上带有防滑鞋底的防护靴或安全鞋。



- 请穿上链条锯防护裤子。
- 穿着高强度纤维制成的衣物。务必穿着结实的长裤和长袖衣服。切勿穿着容易钩住小树枝和分枝的衣物。切勿佩戴珠宝，穿着短裤、凉鞋或光脚。确保头发安全地挽在肩部以上的位置。

反冲的原因和操作员预防措施

当导板前部或尖部接触物体时，或当木材裹住高枝锯并将其夹在切口中时，有可能出现反冲现象。在某些情况下，尖部接触可能造成强烈的反向作用，导板会朝向操作员，向上向后反冲。沿导板顶部夹住高枝锯可能使导板向操作员快速推回来。任何一种反作用都有可能造成高枝锯失控，进而导致严重的人身伤害。请勿完全依赖高枝锯自带的保护装置。作为高枝锯使用者，您应采取多项措施来保证切割操作不会造成事故或人身伤害。反弹是高枝锯误用和/或不正确的操作步骤或条件造成的，可以采取下列适当措施加以避免：

- 用大拇指与其他手指环绕高枝锯把手握紧把手，双手握住高枝锯，使身体和手臂保持正确的姿势，以控制反冲力。采取适当的措施后，操作员便可以控制反冲力。切勿松开高枝锯。
- 请勿距离过远，切割高度切勿超过肩膀高度。这有助于防止尖部意外接触，并且能在出现意外时更好地控制高枝锯。
- 请仅使用制造商指定的替换导板和高枝锯。不正确的替换导板和高枝锯可能会导致锯链断裂和/或出现反冲现象。
- 请遵照制造商的高枝锯修磨和维护说明进行操作。减小深度规高度会导致反冲增加。

高枝剪一般安全警告

在清除卡住的材料时，在存储或维修高枝剪时，请遵守所有的说明。确保开关已关闭且电池组已取出。在清除卡住的材料或进行维修时，高枝剪意外启动可能会导致严重的人身伤害。

个人防护装备



警告： 请在使用本产品前阅读下面的警告说明。

- 确保急救箱触手可及。

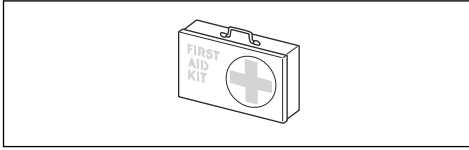

产品上的安全装置



警告： 请在使用该产品前阅读下面的警告说明。

本节介绍产品的安全功能及其用途，并说明如何进行检查和维护，以确保产品正常运转。有关这些零件在产品上的位置，请参阅 *产品概览* 在第 770 页上一节的说明。

如果产品维护不当或由非专业人士进行保养和/或维修，产品的使用寿命会缩短，发生意外的风险会增加。欲知更多详情请联系距您最近的保养代理商。



警告： 不得使用安全组件存在缺陷的产品。产品的安全装备必须按照本节说明进行检查和维护。如果您的产品未通过这些检查中的任何一项，请联系您的保养厂对其进行维修。



小心： 本机的保养和维修必须经过专门培训。对于本机的安全设备来说尤其如此。如果在检修过程中出现下述的故障，应与保养厂联络。如果您购买我们的产品，我们承诺提供专业的修理和保养。如果出售本机的零售商不是保养商，应向他咨询离您最近的保养厂的地址。

检查键盘情况

1. 按住启动/停止按钮 (A)。

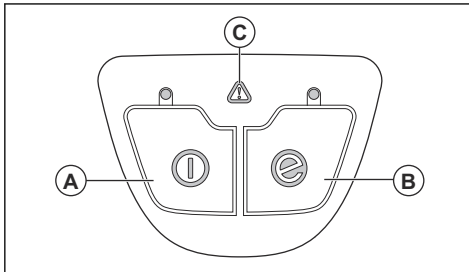

- a) LED 指示灯亮起时，表示本产品已启动。
 - b) LED 指示灯熄灭时，表示本产品已关闭。
2. 有关 SavE 按钮 (B) 的功能，请参阅 *启动 SavE 功能* 在第 780 页上。
 3. 如果警告指示灯 (C) 亮起或闪烁，请参阅 *故障排除* 在第 786 页上。

检查开关扳机锁

开关扳机锁用于防止意外操作。松开手柄后，开关扳机和开关扳机锁都会返回原位。

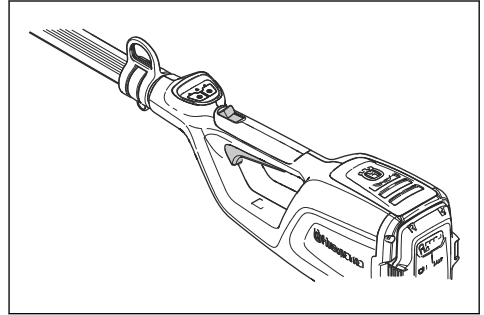

1. 当开关扳机锁处于原位时，确保开关扳机已锁止。

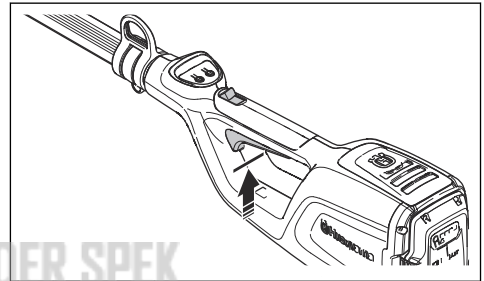

2. 拉动并松开锁，并确保其会返回至其初始位置。

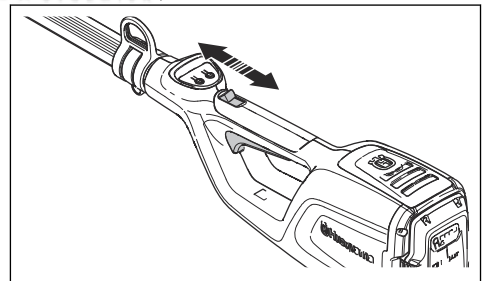

3. 确保开关扳机和开关扳机锁能自由移动，并且复位弹簧工作正常。

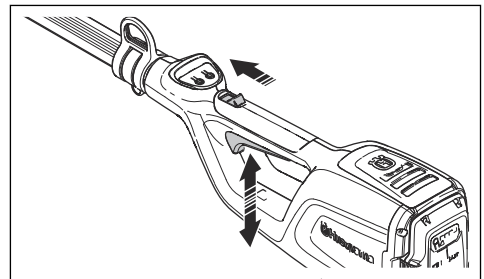

4. 启动本产品，请参阅 *启动产品* 在第 779 页上。

- 全速运转。
- 松开开关扳机，确保切割锯片完全停止转动。

切割设备一般安全须知



警告： 请在使用本产品前阅读下面的警告说明。

- 仅使用获得批准的导板/锯链组合和铣削设备。有关说明，请参阅 *维护在第 780 页上*。
- 使用或维护锯链时，请戴上防护手套。静止的锯链也可能导致伤害。
- 使锯齿始终保持正确的锋利度。请遵守相关说明进行操作并使用建议的铣链。损坏或锋利度不正确的锯链会增加发生意外的风险。

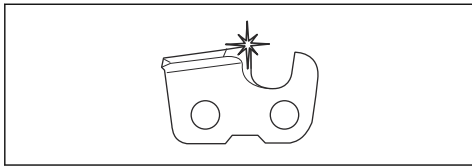

- 保持正确的深度规设置。请遵守相关说明进行操作并使用建议的深度规设置。如果深度规设置过大会增加反冲危险。

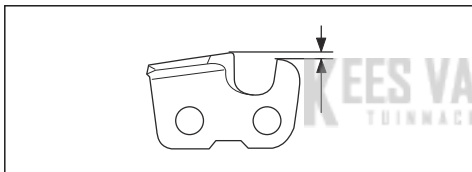

- 确保锯链具有正确的张紧度。如果锯链未紧靠在导板上，锯链可能会脱轨。锯链张紧度不正确会导致导板、锯链和驱动链轮的磨损风险增大。请参阅 *附件在第 788 页上*。

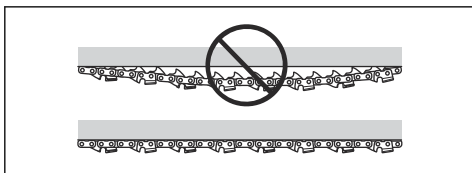

- 对切割设备进行定期维护并确保正确润滑。如果锯链未正确润滑，则导板、锯链和锯链驱动链轮的磨损风险会增大。

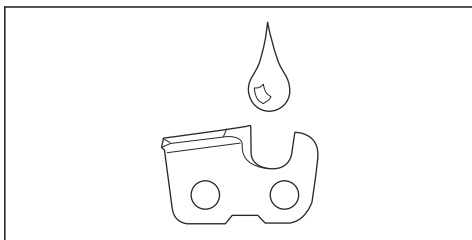

操作安全须知



警告： 请在使用本产品前阅读并遵守下面的警告说明。

- 进行作业时，确保 15 米（50 英尺）之内无任何人员或动物靠近。多名操作员在同一区域作业时，应至少保持 15 米的安全距离。否则，存在导致严重人身伤害的风险。如有人靠近，立即关停产品。摆动产品之前务必先查看身后，确保安全区内无人。
- 避免在不良天气下使用本产品，例如浓雾、大雨、强风、严寒等。极热天气可能使产品过热。在天气不良的情况下工作容易令人感到疲倦，更可能造成危险的情况，例如湿滑的地面和不可预测的伐木方向等。
- 切勿允许儿童使用或靠近本产品。由于产品容易启动，儿童如果失去看管，可能会启动机器。这就有可能造成严重的人员伤亡。产品在没有严格看护的情况下应断开电池。
- 确保人员、动物或其他物品不会影响您操控本产品，或者确保其不会接触切割刀片或被切割刀片抛出的松散物体。
- 戴有听觉保护设备时，请留意警告信号或呼喊声。一旦产品停止运行，便取下听觉保护设备。
- 血液循环不佳的人受到过度振动时，可能会导致血液循环系统或神经受损。如果您因过度振动而引起以下症状，请咨询医生。例如：麻痹、感觉麻木、发痒、刺痛、痛楚、体力缺乏、肤色或身体状况发生变化。这些症状通常出现在手指、双手或手腕上。
- 严禁在未安装经检验合格的安全罩的情况下操作切割锯片。安装不恰当或破损的安全罩会导致严重的人身伤害。
- 在开始对产品进行任何处理之前，务必先停止产品，取出电池，并确保切割设备已完全停止。不遵循修磨说明进行操作将会极大地增加反冲风险。
- 当您遇到任何情况，不知如何继续时，请咨询专家。与您的经销商或保养厂联系。避免任何超出您能力范围的使用。
- 避免任何超出您能力范围的使用。
- 如果感到疲倦、服用了酒精、毒品、药物或任何可能影响视力、警惕性、协调能力或判断力的东西，切勿使用本产品。
- 导板端头接触固定物体时，产品会猛地甩向一侧。这种现象称为反冲。反冲力很大，能将本产品或/或操作员推向任何方向，并有可能失去对产品的控制。避免使用导板端头进行锯切。
- 如果发生事故时无法求救，请勿使用本产品。
- 保持充分平衡并站稳。确保您可以稳稳地移动和站立。检查您的周围区域是否存在障碍物（树根、岩石、树枝、沟渠等），以免您需要突然移动。在倾斜地面上工作时，要特别小心。
- 务必检查工作区域。移除所有可能被抛出或缠绕切割刀片的松散物体，如石块、碎玻璃、钉子、钢丝、线缆等。
- 切割张紧的树木时应格外当心。在切割前后，张紧树木有可能重新弹回其正常位置。如果您的站位不正确或者切割位置不正确，那么树木很有可能会击中您或产品，使您失去对产品的控制。这两种情况均会造成严重的人身伤害。

- 请保持平衡并找到牢固的立足处。
- 使用背带支撑产品的重量，以便更容易持拿产品。
- 务必用双手握住本产品。将产品保持在身体右侧。

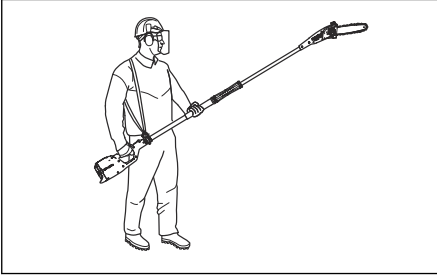

- 在移动到新的作业区域之前，先停止产品。无论距离多远，在携带或运输产品之前都应先安装运输护板。
- 切勿在本产品运转的情况下放下机器，除非放在您明确可见的位置。
- 如果在温度低于 -10° 的情况下操作产品，则在开始作业之前，必须在暖和场所存放产品和电池至少 24 小时。
- 千万不要站在正在切割的树枝正下方。这会造成重伤甚至人员死亡。
- 在架空电力线路附近工作时，请遵守适用的安全规则。
- 本产品并非电绝缘。如果机器触碰到或接近高压电线，会造成死亡或严重人身伤害。电流会通过电弧从一个位置跳到其它位置。电压越高，电流跳变距离越大。电流还可以通过树枝或其它物体传播，尤其是潮湿的物体。产品与高压电线和/或触及电线的物体之间务必至少保持 10 米的距离。如果您必须要在少于该安全距离的位置作业，请务必与相关的电力公司联系，确保在作业开始之前关闭电源。
- 切割刀片发生故障，可能增加发生意外的风险。

电池安全



警告： 请在使用本产品前阅读下面的警告说明。

- 推荐使用电池 BLi10。电池通过软件进行加密。
- 仅将可充电的 BLi10 电池作为电源用于 Husqvarna 相关产品。为避免伤害，请勿用电池为其他装置供电。
- 有发生电击的危险。请勿将电池端子连接到钥匙、螺钉或其他金属上。这会导致电池短路。
- 请勿使用不可充电的电池。
- 请勿将异物放入电池的导气槽中。
- 使电池远离阳光、热量或明火。电池可能导致烧伤和/或化学烧伤。
- 使电池远离雨水和潮湿条件。
- 使电池远离微波和高压条件。
- 请勿尝试拆卸或破坏电池。
- 请勿使电池酸液接触您的皮肤。电池酸液可能导致皮肤受伤、腐蚀和烧伤。如有电池酸液入眼，请勿揉搓，用清水冲洗至少 15 分钟。如果电池酸液接触您

的皮肤，必须用大量清水和肥皂清洗皮肤。获取医疗救护。

- 在 -10°C (14°F) 至 40°C (104°F) 之间的温度下使用电池。
- 切勿用水清洁电池或充电器。请参阅 *清洁产品、电池和电池充电器* 在第 785 页上。
- 切勿使用存在缺陷或损坏的电池。
- 电池在存放时应远离金属物体，如钉子、螺钉或珠宝。
- 使电池远离儿童。

充电器安全性



警告： 请在使用本产品前阅读下面的警告说明。

- 如果未遵守安全须知，则有发生电击或短路的危险。
- 除了为您提供的电池充电器之外，请勿使用其他充电器。给 BLi10 电池充电时推荐使用充电器 QC80。
- 切勿尝试拆卸电池充电器。
- 切勿使用存在缺陷或损坏的电池充电器。
- 切勿用电源线提起电池充电器。要从电源插座断开电池充电器，请拔出插头。切勿拽拉电源线。
- 让所有电线和延长电线远离水、油和锋利的边沿。确保电线不会夹在物体之间，例如门、篱笆或类似物体。
- 切勿在易燃材料或可能导致腐蚀的材料附近使用电池充电器。确保未覆盖电池充电器。如果出现冒烟或着火，拔出电池充电器插头。
- 仅在室内空气流通较好且远离日光的位置为电池充电。请勿在室外为电池充电。请勿在潮湿条件下为电池充电。
- 仅在 5°C (41°F) 至 40°C (104°F) 之间的温度下使用电池充电器。在空气流通较好、干燥且远离灰尘的环境下使用充电器。
- 请勿将异物放置在电池的冷却槽中。
- 不得将电池充电器端子连接到金属物体上，否则会使电池充电器短路。
- 使用获得批准的完好墙壁插座。确保电池充电器的电缆没有损坏。如果使用了加长电缆，请确保加长电缆没有损坏。

维护安全须知



警告： 请在维护该产品前阅读下面的警告说明。

- 在维护前请取出电池，其他情况如检查或装配产品时，也需取出电池。
- 操作人员只能进行本说明书中介绍的维修和保养工作。更大范围的维修和保养请求助您的保养代理商。
- 切勿用水清洁电池或充电器。强力洗涤剂可能导致塑料损坏。
- 如果您不进行维护，可能会缩短产品的生命周期，并增加发生意外的风险。

- 对于所有的保养和维修工作，有必要进行专门的培训，尤其是有关产品上的安全装置。如果在您维护之后，本说明书中的检查并未全部获得批准，请求助于

您的保养代理商。我们将保证为您的产品提供专业的维修和保养。

- 请仅使用原厂备件。

安装

引言



警告： 请先仔细阅读和充分理解安全须知章节，再安装产品。

安装驱动轴

1. 确保电气插头对齐。

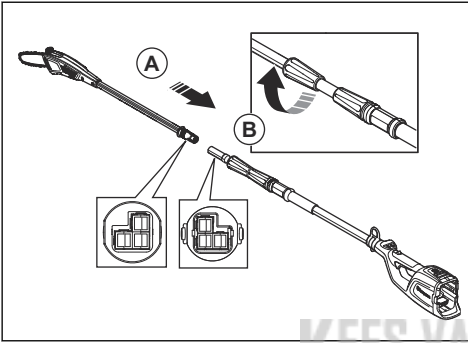

2. 完全连接驱动轴 (A) 的端部。
3. 拧紧驱动轴 (B) 锯头侧的螺丝手柄。

调节驱动轴的长度

1. 松开驱动轴 (A) 电池外壳侧的螺丝手柄。

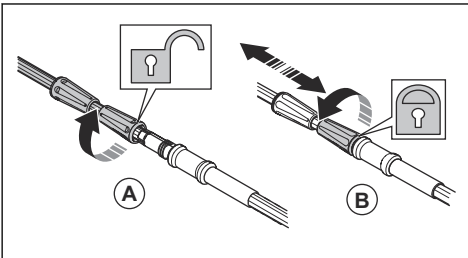

2. 将驱动轴调整至适当的长度。
3. 拧紧螺丝手柄 (B)。

调节背带

操作产品时，务必使用此背带。背带可在操作产品的过程中最有效地控制产品。背带可减少手臂和背部的疲劳感的风险。

1. 穿上背带。
2. 将产品挂到背带支撑钩上。
3. 调节背带的长度，以便支撑钩大约与您的右髋平行。

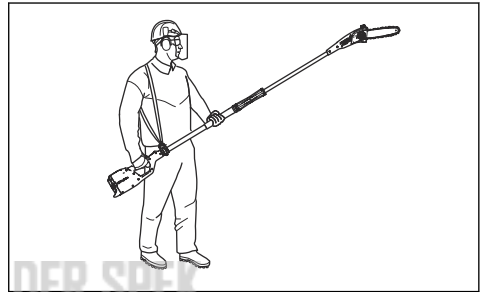

操作

在使用产品前进行功能检查

1. 检查空气吸入口是否有污物和损坏。用刷子清除产品上的草料和树叶。
2. 确保产品正常工作。
3. 拧紧所有螺母和螺丝。
4. 确保锯切头正确安装。

5. 检查锯切头是否受损，例如是否出现裂纹。更换损坏的锯切头。
6. 确保护盖未损坏且正确安装。

连接电池充电器

1. 将充电器连接至具有牌上规定的电压和频率的电源。

2. 将电源插头插在接地插座中。电池充电器上的 LED 灯会闪烁一下绿灯。

注意： 电池温度超过 50 °C/122 °F 时将不会充电。如果温度超过 50 °C/122 °F，电池充电器将先冷却电池，再充电。

将电池连接至电池充电器

注意： 如果这是您第一次使用，请为电池充电。新电池仅充电至 30%。

1. 确保电池干燥。
2. 将电池连接电池充电器。
3. 确保电池充电器上的绿色充电灯亮起。这表示电池与电池充电器正确连接。
4. 当电池上的所有 LED 指示灯 (A) 亮起时，电池充满电。

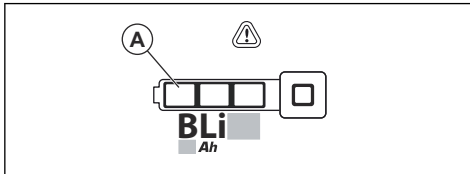

5. 要从电源插座断开电池充电器，请拔出插头。切勿拉拽电线。
6. 从电池充电器中取出电池。

注意： 请参阅电池和电池充电器手册，了解更多信息。

将电池连接到产品



警告： 仅使用产品中的 Husqvarna 原装电池。

1. 确保电池已经充满电。
2. 将电池放入产品的电池座中。电池必须能够轻松移入电池座中，否则说明安装不正确。

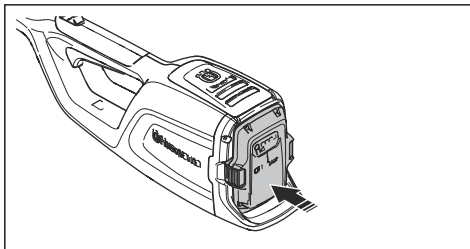

3. 推动电池的下部，将其完全推入电池座中。听到卡嗒声表示电池已卡紧到位。
4. 确保门锁正确锁定位。

启动产品

1. 按住启动/停止按钮，直至绿色指示灯亮起。

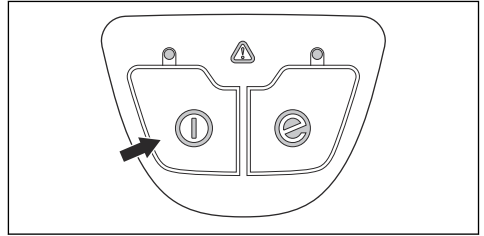

2. 向后拉动开关扳机锁并按住开关扳机。

切割树枝



警告： 靠近架空电线作业时要特别注意。掉落的树枝可能会导致短路。

- 选择自身位置时，尽可能保证选择能以正确角度切割树枝的位置。

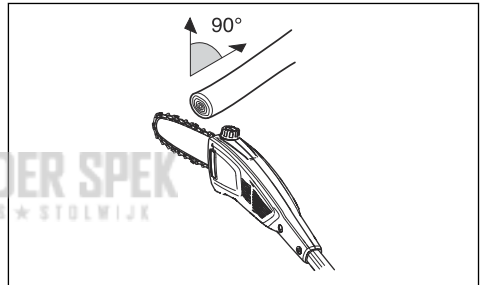

- 切割较大的树枝时，分成多段，这样可以控制树枝的掉落位置。另外，请注意掉落的树枝在触地后可能弹向操作人员。

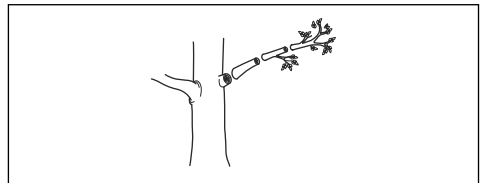

- 绝不要切割树枝根部的突起部位，因为这样会减缓树木恢复的速度，并且会增加真菌侵害的危险。

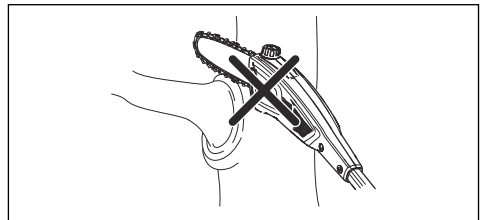

- 在切割期间，可使用切割头底座上的停止装置提供支持。这有助于防止切割锯片在树枝上弹跳。

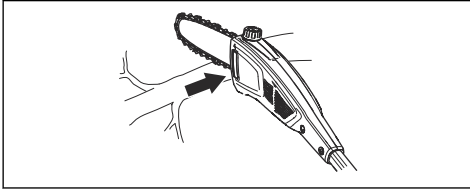

- 先在树枝下方切割出切口，然后再切断整个树枝。这样可以防止撕扯树皮，因为树皮被撕扯后会减缓树木的恢复速度，对树木造成永久损伤。切割深度不得超过树枝厚度的 $\frac{1}{4}$ ，以免被卡住。从树枝中拔出切割锯片时，保持链锯运转，以免锯片卡塞。

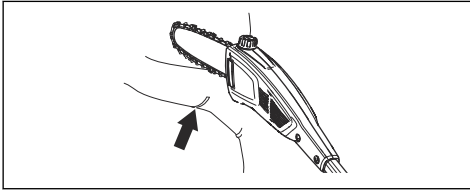

- 确保站立位置稳固，以免工作时遇到树枝、石头和大树等妨碍。



警告： 切勿在不能完全看见切割锯片的情况下打开开关扳机。

启动 SavE 功能

本产品具有 SavE 功能。SavE 功能可使电池的工作时间最长。

- 按下 SavE 按钮。LED 指示灯亮起以显示该功能已打开。

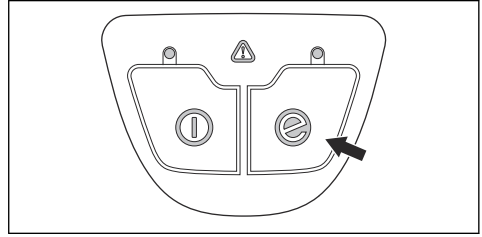

- 再次按下 SavE 按钮可关闭该功能。

关闭产品

- 松开开关扳机。
- 按下停止按钮，直至绿色 LED 灯熄灭。
- 从产品上取下电池。按下两个释放按钮，然后取下电池。

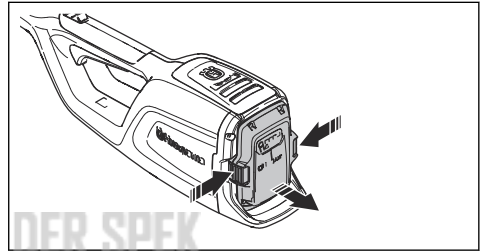

维护

引言



警告： 在对本产品进行维护之前，请仔细阅读并充分理解安全须知章节的内容。



警告： 在对本产品进行维护之前，请先拆下电池。

维护时间表



警告： 在进行维护前请取出电池。

以下是本产品必要维护事项列表。请参阅“维护”一节中的任务，了解更多信息。

维护	每天	每周	每月
用干布清洁本产品的外部。请勿用水清洁。	X		
确保启动和停止按钮工作正常、无损坏。	X		
确保开关扳机和开关扳机锁的安全功能正常。	X		
确保所有控件工作正常且未受损。	X		
保持手柄干燥和清洁。确保手柄上没有机油和油脂。	X		

维护	每天	每周	每月
确保锯链罩未损坏。更换损坏的锯链罩。	X		
确保螺丝和螺母均已上紧。	X		
清洁机油箱盖	X		
确保电池上的释放按钮工作正常并可 将电池锁入本产品中。	X		
检查并确认电池充电器未受损且功能正常。	X		
确保电池未受损。	X		
确保电池已充满电。	X		
确保电池充电器未受损。	X		
检查所有线缆、接头和连接。确保未损坏或存在污垢。		X	
清洁锯链罩。		X	
检查电池与产品之间的连接。检查电池与充电器之间的连接。			X
确保锯切头未受损。更换损坏的锯切头。	经授权的 Husqvarna 经销商必须执行锯切头的所有保养工作。		
检查锯链驱动链轮是否磨损。	在大约 100 个工作小时数后或根据需要更频繁地更换锯链驱动链轮。		

润滑切割设备

1. 确保铆钉与链节没有裂缝且铆钉不松动。必要时进行更换。

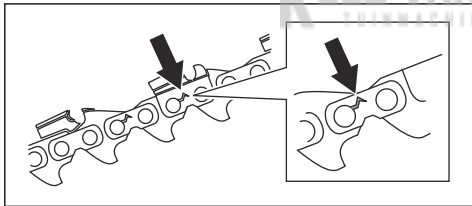

2. 确保锯链轻松弯曲。更换较硬的锯链。
3. 将现有锯链与新锯链进行比较，以检查铆钉与链节是否已磨损。
4. 当切割齿的最长部分小于 4 mm/0.16 in 时，则更换锯链。此外如果切割齿存在裂缝，也应更换锯链。

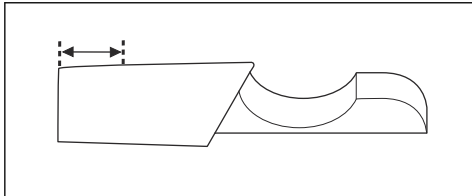

更换导板

1. 逆时针转动锁定旋钮，并拆下保护盖 (A)。

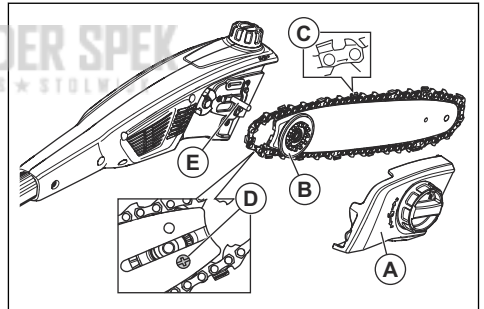

2. 在锯链保持连接的情况下拆下导板。
3. 从导板上拆下锯链。
4. 拆下螺丝 (D)，并拆下齿轮。将齿轮放在附近。
5. 用螺丝 (D) 将齿轮安装到新导板中。
6. 将锯链放入导板的凹槽中。
7. 将导板和齿轮 (B) 安装到导板销 (E) 上。
8. 将锯链安装在驱动链轮周围。确保锯齿指向远离驱动链轮 (C) 的方向。
9. 安装防护罩 (A) 并顺时针转动锁定旋钮。
10. 拉紧锯链。有关说明，请参阅 *调整锯链的张紧度* 在第 784 页上。

更换锯链

1. 逆时针转动锁定旋钮，并拆下保护盖 (A)。

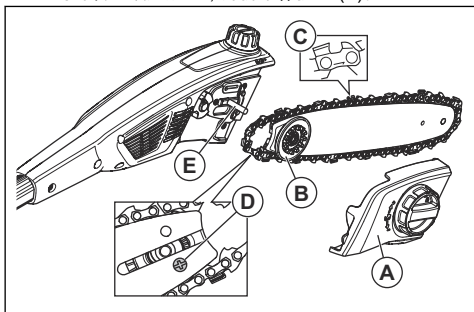

2. 在锯链保持连接的情况下拆下导板。
3. 从导板上拆下锯链。
4. 将新锯链放入导板的凹槽中。
5. 将导板和齿轮 (B) 安装到导板销 (E) 上。
6. 将锯链安装在驱动链轮周围。确保锯齿指向远离驱动链轮 (C) 的方向。
7. 安装防护罩 (A) 并顺时针转动锁定旋钮。
8. 拉紧锯链。有关说明，请参阅 [调整锯链的张紧度在 784 页上](#)。

磨利锯链

有关导板和锯链的信息



警告： 使用或维护锯链时，请戴上防护手套。静止的锯链也可能导致伤害。

使用 Husqvarna 推荐的导板和锯链组合更换磨损或损坏的导板或锯链。这对于确保产品的安全功能是非常必要的。要查看我们推荐的备用导板和锯链组合列表，请参阅附件在 [第 788 页上](#)。

- 导板长度，in/cm。有关导板长度的信息通常可以在导板后端找到。

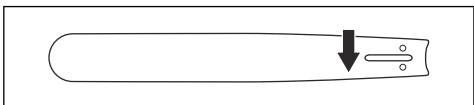

- 导板顶端链轮上的齿数 (T)。

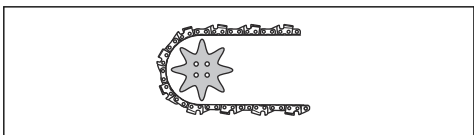

- 锯链节距 (in)，即锯链驱动链节的间距，必须与导板顶端驱动链轮齿与驱动链轮之间的距离一致。

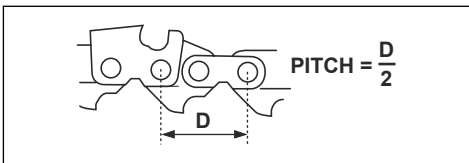

- 驱动链节的数量。驱动链节的数量由导板的类型确定。

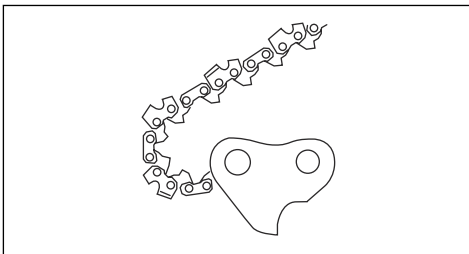

- 导板槽宽度 (in/mm)。导板槽宽度必须与锯链驱动链节的宽度相同。

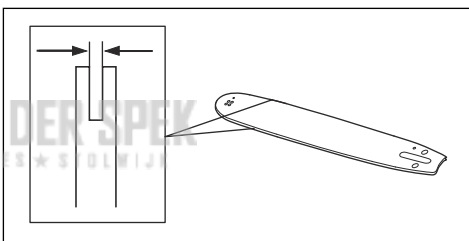

- 锯链油孔与锯链张紧器孔。导板必须与产品匹配。

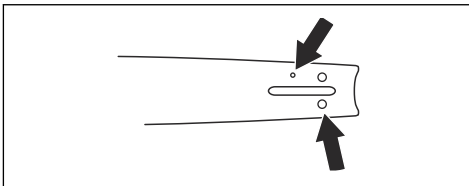

- 驱动链节宽度 (mm/in)

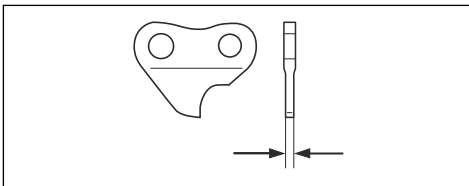

有关如何磨利切割齿的一般信息

请勿使用钝化的锯链。当锯链钝化时，您必须施加更大的压力才能使导板穿过木头。如果锯链严重钝化，则不会出现木片，而是锯末。

锋利的锯链会很容易地穿过木头，产生的小木片会长且厚。

切割齿 (A) 和深度规 (B) 共同构成锯链的切割部分，即锯齿。两者之间的高度差决定切割深度 (深度规设置)。

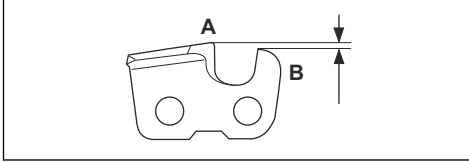

磨利切割齿时，需要考虑以下因素：

- 锉削角。

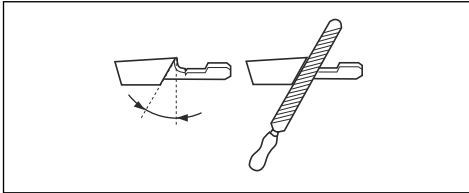

- 切割角。

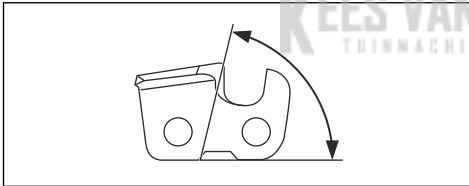

- 锉刀位置。

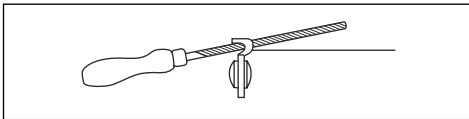

- 圆锉直径。

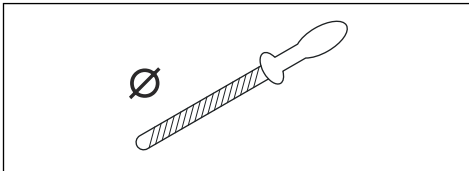

如果不使用适合的设备，则很难正确磨利锯链。使用 Husqvarna 锉规。这将有助于保持最大锯切性能并将反冲危险降至最低。



警告： 如果不遵守磨利说明，会增加反冲风险。

注意： 请参阅磨利切割齿在第 783 页上以了解有关磨利锯链的信息。

磨利切割齿

1. 用圆锉和锉规磨利切割齿。

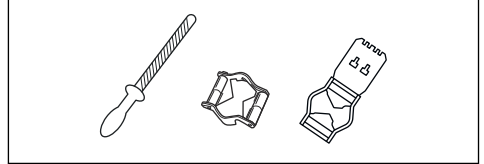

注意： 请参阅附件在第 788 页上以了解 Husqvarna 针对您的锯链所推荐的锉刀和锉规的相关信息。

2. 将锉规正确应用于切割齿。请参阅锉规随附的说明。
3. 从切割齿内侧向外移出锉刀。在拉回行程中减小压力。

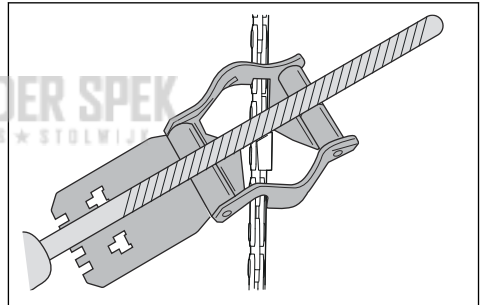

4. 去除所有锯齿一侧的锉屑。
5. 转动产品，去除另一侧的锉屑。
6. 确保所有锯齿长度相同。

有关如何调整深度规设置的一般信息

磨利切割齿 (A) 时，深度规设置 (C) 会减小。为保持最大锯切性能，您必须清除深度规 (B) 上的锉屑以获得推荐的深度规设置。有关如何获得正确的锯链深度规设置的说明，请参阅技术参数在第 787 页上。

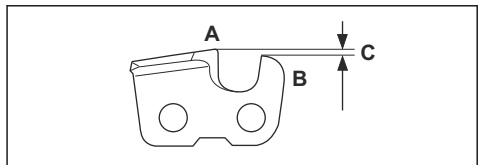



警告： 如果深度规设置过大，那么发生反冲的风险会增加！

调节深度规设置

在调整深度规设置或磨利切割齿之前，请参阅有关如何磨利切割齿的一般信息在第 783 页上以了解相关说明。建议您每磨利切割齿三次之后调整一次深度规设置。

我们建议您使用我们的深度规工具以获得正确的深度规设置与深度规斜面。

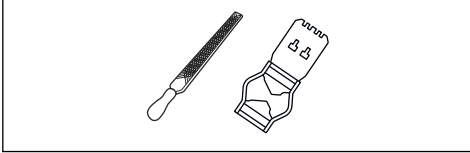

1. 用扁锉和深度规工具来调整深度规设置。请仅使用 Husqvarna 深度规附件来获得正确的深度规设置与深度规斜面。
2. 将深度规工具置于锯链上。

注意： 有关如何使用工具的更多信息，请查看深度规工具的包装。

3. 使用扁锉将深度规工具中凸出的深度规尖端锉除。

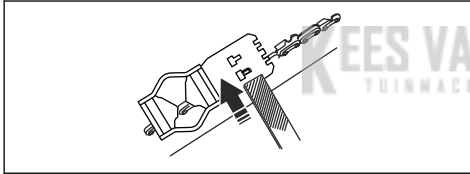

调整锯链的张紧度



警告： 张紧度不正确的锯链可能会从导板上脱落，从而导致严重伤害或死亡。

使用锯链时，它会变得 longer。定期调整锯链的张紧度以确保其正确，这一点至关重要。操作本产品之前，请检查锯链的张紧度。尽可能张紧锯链，但必须能够用手自如地转动锯链。

注意： 新的锯链具有磨合期。在此期间应更加频繁地检查张紧度。

1. 逆时针转动锁定旋钮以解锁链条张紧调节器。

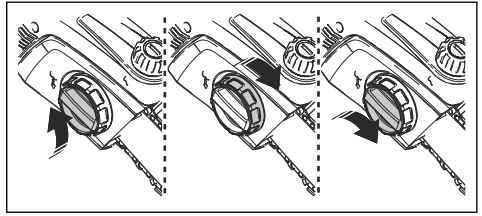

2. 顺时针转动链条张紧调节器以张紧锯链。对锯链施加尽可能大的张力。锯链必须紧靠导板。
3. 确保可以用手自如地转动锯链，并且锯链不会从导板上垂下。

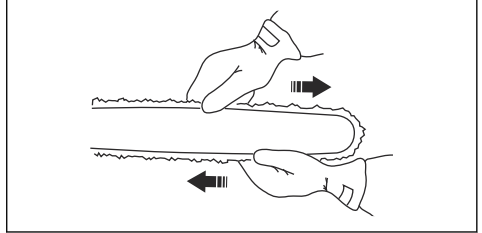

4. 顺时针转动锁定旋钮以锁定链条张紧调节器。

润滑切割设备



警告： 如果对切割设备润滑不当，可能导致锯链卡住，从而造成严重的甚至是致命的伤害。



警告： 不得使用废油！废油对人员、本产品和环境都具有危害。

锯链润滑油

- 使用在锯链上具有良好附着性能的锯链润滑油。锯链润滑油在任何天气下必须保持其粘度，例如在炎热的夏季或寒冷的冬季。
- 使用 Husqvarna 链条润滑油，以确保最大限度延长锯链的使用寿命，并减少对环境的污染。如果没有 Husqvarna 锯链润滑油，请使用标准锯链润滑油。
- 若某些区域无法获得用于锯链润滑的油，可使用 EP 90 变速箱油。

定期检查机油箱中的油位，以防止损坏锯链和导板。

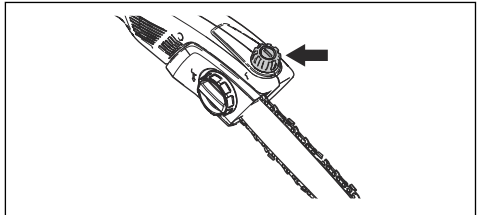

加油

在运行 1 小时后或当电池电量耗尽时加注锯链润滑油。

1. 打开锯切头顶部的机油箱盖。
2. 加注 Husqvarna 锯链润滑油。
3. 安装机油箱盖。

检查锯链润滑情况

1. 启动产品，让其以 3/4 速度运转。使导板前部朝向大约 20 厘米 (8 英寸) 以外的浅色表面。
2. 运转 1 分钟之后，浅色表面上会显示一条油线。
3. 如果 1 分钟之后无法看到油线，请清洁导板内的油道。清洁导板边缘中的沟槽。
4. 启动产品，让其以 3/4 速度运转。使导板前部朝向大约 20 厘米 (8 英寸) 以外的浅色表面。
5. 运转 1 分钟之后，浅色表面上会显示一条油线。
6. 如果 1 分钟之后无法看到油线，请咨询授权经销商。

检查润滑系统是否不工作

1. 检查导板内的油道是否堵塞。必要时清洁。

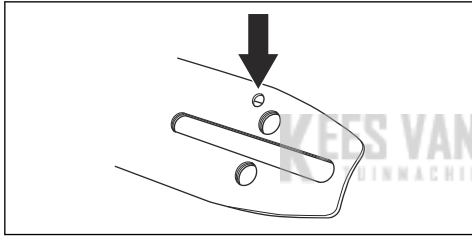

2. 检查齿轮箱内的油道是否干净。必要时清洁。
3. 检查导板顶端链轮能否自由转动。如果在进行上述检查之后锯链润滑系统依旧不工作，请与保养厂联系。

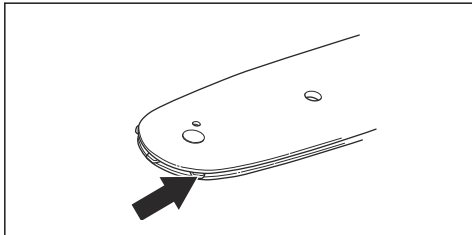

检查导板

1. 确保油道未堵塞。必要时进行清洁。

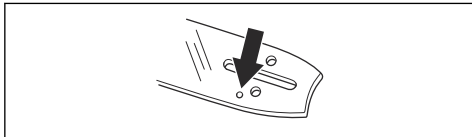

2. 检查导板边缘是否有毛刺。用锉刀去除毛刺。

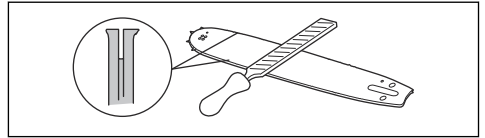

3. 清洁导板中的沟槽。

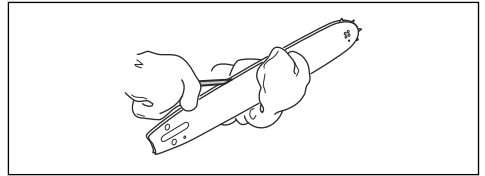

4. 检查导板槽是否磨损。必要时请更换导板。

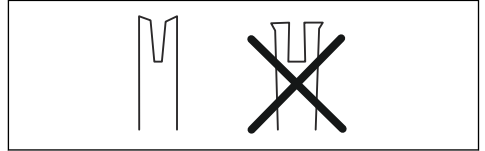

5. 检查导板顶端是否粗糙或磨损严重。

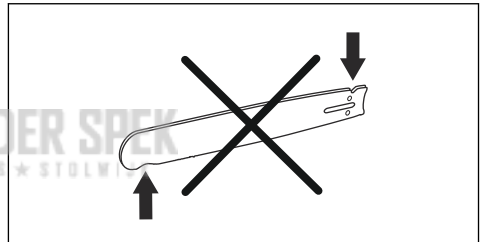

6. 确保导板顶端链轮转动自如，并且导板顶端链轮内的润滑孔未堵塞。必要时进行清洁与润滑。

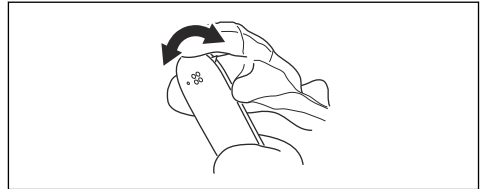

7. 每日转动导板，以延长其使用寿命。

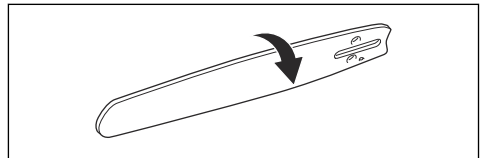

清洁产品、电池和电池充电器

1. 在使用产品后用干布清洁产品。
2. 用干布清洁电池和电池充电器。保持电池导槽清洁。

- 使用之前，确保电池上的端子和电池充电器保持清洁。
- 用刷子清洁油箱盖周围。
- 用刷子清洁保护盖的内表面。

检查电池和电池充电器

- 检查电池是否受损，例如出现裂纹。
- 检查电池充电器是否受损，例如出现裂纹。
- 确保电池充电器的连接线未受损且内部无裂纹。

故障排除

键盘

问题	可能的故障	可能的解决方案
绿色启动指示灯闪烁。	电池电压低。	给电池充电。
红色错误指示灯闪烁。	过载。	切割锯片已卡住。停止本产品运行。取下蓄电池。清除切割锯片上的多余材料。松开锯链。
	偏离工作温度。	让本产品冷却。
	同时按下了开关扳机和启动按钮。	松开开关扳机并按下启动按钮。
本产品不启动。	电池接头变脏。	使用压缩空气或软刷清洁电池接头。
红色错误指示灯亮起。	需要对本产品进行维修。	请联系保养代理商。

电池



问题	可能的故障	可能的解决方案
绿色指示灯闪烁。	电池电压低。	给电池充电。
红色错误指示灯闪烁。	电池电量耗尽。	给电池充电。
	偏离工作温度。	在 -10°C (14°F) 至 40°C (104°F) 之间的温度下使用电池。
	过压。	从电池充电器中取出电池。
红色错误指示灯亮起。	电池电压差过大 (1V)。	请联系保养代理商。

电池充电器

问题	可能的故障	可能的解决方案
红色错误指示灯闪烁。	偏离工作温度。	在 5°C (41°F) 至 40°C (104°F) 之间的温度下使用电池充电器。
红色错误指示灯亮起。		请联系保养代理商。

运输及存放

运输及存放

- 随附的锂离子电池遵守危险品法律的要求。
- 请遵守商业运输在包装和标签方面的特殊要求，包括由第三方、运输代理等进行的商业运输。
- 在运送产品前，请与经过危险品专门培训的人员沟通。请遵守所有适用的国家法规。
- 在将电池放入包装中时，用胶带遮住裸露的触点。将电池牢牢固定在包装中，以防移动。
- 进行存放或运输之前请取下电池。
- 将电池和电池充电器放入干燥无霜的空间。
- 不要将电池存放在容易积聚静电的区域。严禁将电池存放在金属盒中。
- 电池存放温度应介于 5°C/41°F 至 25°C/77°F 之间，并避免阳光直射。
- 电池充电器存放温度应介于 5 °C/41 °F 至 45°C/113°F 之间，并避免阳光直射。
- 只能在 5°C/41°F 至 40°C/104°F 之间的环境温度条件下使用电池充电器。
- 在进行长期存储之前，将电池充电至 30% 至 50%。
- 将电池充电器存储在封闭、干燥的空间。
- 在存储期间使电池远离电池充电器。请勿使儿童和其他未获批准人员接触设备。将设备存放于可以锁闭的空间。
- 在长期存储本产品之前，应清洁产品并进行全面的保养。

- 在产品上使用运输护板，以防止产品在运输和存储期间造成伤害或损坏。
- 在运输期间固定好产品。

电池、电池充电器和产品的废弃处理

以下符号表示该产品不属于生活垃圾。请在回收站作为电气和电子设备进行回收。这将有助于避免对环境和人产生损害。

请与当地相关部门、生活垃圾服务机构或您的经销商沟通，了解更多信息。

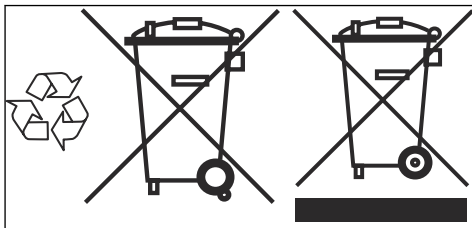

注意：产品或产品的包装上显示此符号。

技术参数

技术参数

	120iTK4-P
马达	
类型	PMDC 36V
链速, m/s	10
特点	
低功耗模式	savE
机油箱	
容量, l/cm ³	0.07/70
重量	
不含电池, kg/lb	4.1/9.1
噪音释放 ⁹¹	

⁹¹ 环境噪音排放以声功率 (L_{WA}) 量测，符合 EC 指导文件 2000/14/EC 的要求。保证声功率与测定声功率之间存在差异，在于保证声功率按照 2000/14/EC 指导文件的要求还包含了测量结果中的偏差以及相同型号不同产品之间的偏差。

	120ITK4-P
声功率级测量值, dB(A)	93.79
声功率级保证值 L_{WA} , dB(A)	97
声压级 ⁹²	
操作人员耳边的等效声压级, dB(A)	80.6
振动水平 ⁹³	
手柄振动水平根据 ISO 22867 测量得出, 单位为 m/s^2	
收缩, 前手柄 / 后手柄	0.793/0.676
伸长, 前手柄 / 后手柄	1.475/0.773

仅在产品中使用原装 Husqvarna BLi 电池。

认可电池

电池	BLi10
类型	锂离子电池
电池容量, Ah	请参阅电池额定值标识
额定电压 (V)	36
重量, kg	0.8

KEES VAN DER SPEK
TUINMACHINES ★ STOLWIJK

认可电池充电器

电池充电器	QC 80
输入电压, V	100-240
频率 (Hz)	50-60
功率 (W)	80

附件

导板和锯链组合

以下组合均已获得 CE 批准认证。

⁹² 根据 ISO 22868 标准, 等效声压级计算为在不同作业条件下不同声压级的时间加权能量总值。等效声压级的典型统计离差为标准偏差 3 dB (A)。







⁹³ 等效振级的报告数据中具有一个 1.5 米/秒^2 的典型统计离差 (标准偏差)。

导板			锯链	
长度 (in)	节距 (in)	量规 (mm)	类型	长度, 驱动链节的数量
10	1/4"	1.3	Husqvarna H00	58

锯链锉削和锉规

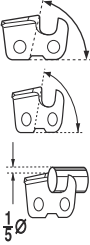
使用建议的锉规以获得正确的锉削角度。我们建议您始终使用建议的锉规来恢复锯链的锋利度。

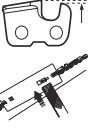
如果不清楚您的产品上配备哪款锯链, 请咨询您的保养代理商。

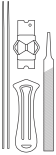
							
	毫米/英寸	85°	30°	0°	毫米/英寸		
00	4.0 / 5/32	85°	30°	0°	0.65/0.025	5056981-03	5796536-01

KEES VAN DER SPEK
TUINMACHINES ★ STOLWIJK

欧盟一致性声明

欧盟一致性声明

Husqvarna AB, SE-561 82 Huskvarna, Sweden, 电话：
+46-36-146500，谨此声明，序列号自 2021 (年份同随
后的序列号一起清楚地标注在标牌上) 开始的高枝锯
Husqvarna 120iTK4-P，符合以下欧洲理事会指导文件：

- 2006 年 5 月 17 日“关于机械”的指导文件
2006/42/EC
- 2014 年 2 月 26 日“关于电磁兼容性”的指令
2014/30/EU
- 2011 年 6 月 8 日“关于限制使用某些有害物质”的指令
2011/65/EU

适用标准如下：

**EN 62841-1:2015, EN ISO 11680-1:2011, EN ISO
12100:2010, EN 55014-1:2017+A11, EN 55014-2:2015,
EN IEC 63000:2018.**

TÜV Rheinland LGA Products GmbH (地址：
Tillystrasse 2, D-90431 Nuernberg, Germany, 0197) 已
按照机械指令 (2006/42/EC) 中第 12 条第 3b 款规定进行
了自愿性 EC 型式检验。EC 型式检验证书编号为：**BM
50491650 0001**

Huskvarna, 2020-12-30



Handwritten signature of Pär Martinsson, Development Manager at Husqvarna AB.

Pär Martinsson, 开发经理 (Husqvarna AB 授权代表，
负责技术文档编制事务)

KEES VAN DER SPEK
TUINMACHINES ★ STOLWIJK

Husqvarna®

www.husqvarna.com

KEES VAN DER SPEK
TUINMACHINES ★ STOLWIJK

Original instructions
Originale instruktioner
Originalanweisungen
Instrucciones originales
Alkuperäiset ohjeet
Instructions d'origine
Istruzioni originali
Originele instructies
Originale instruksjoner
Instruções originais
Bruksanvisning i original
Původní pokyny
Originaaljuhend
Originalne upute
Eredeti útmutatás
Originalios instrukcijos

Lietošanas pamācība
Oryginalne instrukcje
Instrucțiuni inițiale
Pôvodné pokyny
Izvirna navodila
Оригинални инструкции
Αρχικές οδηγίες
取扱説明書原本
원본 설명서
Arahan asal
Оригинальные инструкции
Orijinal talimatlar
Оригинальні інструкції
VN - Các chỉ dẫn ban đầu
原始說明

1142608-38



2021-04-13