



KEES VAN DER SPEK
TUINMACHINES ★ STOLWIJK

NL Gebruiksaanwijzing
smart Gateway

GARDENA smart Gateway

1. VEILIGHEID	4
2. WERKING	5
3. INGEBRUIKNAME	6
4. BEDIENING	15
5. ONDERHOUD	16
6. OPBERGEN	16
7. STORINGEN VERHELPEN	17
8. TECHNISCHE GEGEVENS	18
9. SERVICE/GARANTIE	19

KEES VAN DER SPEK
TUINMACHINES ★ STOLWIJK

Vertaling van de originele instructies.



Uit veiligheidsoverwegingen mogen kinderen en jongeren onder de 16 jaar evenals personen die niet met deze gebruiksaanwijzing vertrouwd zijn, dit product niet gebruiken. Personen met een lichamelijke of geestelijke beperking mogen dit product alleen gebruiken als ze onder toezicht staan van of geïnstrueerd worden door een bevoegde persoon. Kinderen moeten onder toezicht staan, om ervoor te zorgen dat ze niet met het product spelen. Gebruik het product nooit wanneer u moe of ziek bent of wanneer u onder invloed bent van alcohol, drugs of geneesmiddelen.

Gebruik volgens de voorschriften:

De **GARDENA smart Gateway** is bestemd voor de automatische besturing van smart system producten via de **GARDENA smart system App** in tuinen van particulieren en hobbyisten.

De **GARDENA smart Gateway** wordt ingesteld en bediend via de **GARDENA smart system App**.

KEES VAN DER SPEK
TUINMACHINES ★ STOLWIJK

1. VEILIGHEID

Belangrijk!

Lees de gebruiksaanwijzing zorgvuldig en bewaar deze om later nog eens te kunnen nalezen.



GEVAAR!

Verstikkingsgevaar!

Kleinere onderdelen kunnen gemakkelijk worden ingeslikt. De polyzak vormt een verstikkingsgevaar voor kleine kinderen. Houd kleine kinderen tijdens de montage uit de buurt.



GEVAAR! Hartstilstand!

Dit product genereert tijdens de werking een elektromagnetisch veld. Dit veld kan onder bepaalde omstandigheden invloed hebben op de werkwijze van actieve of passieve medische implantaten. Om het gevaar van situaties die kunnen leiden tot ernstige of dodelijke verwondingen uit te

sluiten, dienen personen met een medisch implantaat hun arts en de fabrikant van het implantaat te raadplegen alvorens dit product te gebruiken.

Open het product niet.

Gebruik het product alleen met het bijgeleverde toebehoren.

Bescherm het voedingsapparaat tegen vocht wanneer het is ingestoken.

Het product kan binnen een temperatuurbereik van 0 °C tot +40 °C worden gebruikt.

Gebruik geen kabels om het product met externe producten buiten te verbinden.

In het product zijn draadloze antennes voor korte afstanden en een wifi-antenne ingebouwd.

Stroomtoevoer via de LAN-kabel is niet mogelijk.

2. WERKING

LED-aanduidingen:

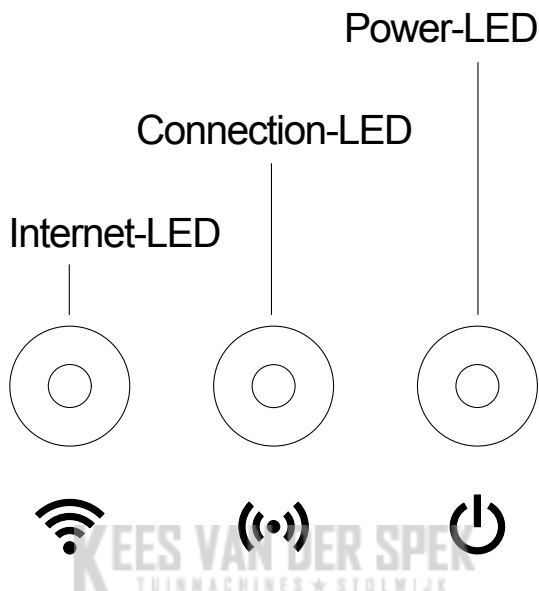

Internet-LED:

Groen:

Met router en server verbonden

Geel:

Configuratiemodus – niet met router verbonden

Rood:

Niet verbonden

Rood knipperend:

Verbonden met router; niet met server verbonden



Connection-LED:

Groen knipperend: Gegevens ontvangen

Geel knipperend: Gegevens verzenden



Power-LED:

Groen:

Op het net aangesloten

Groen knipperend: Boot-proces

Geel:

1. Fabrieksinstellingen worden hersteld
2. Fout (opnieuw opstarten vereist)

Geel knipperend: Software-update

Rood:

Fatale fout (opnieuw opstarten vereist)

3. INGEBRUIKNAME

Leveringsomvang:

- smart Gateway
- Voedingsapparaat
- LAN-kabel

Firmware van de smart Gateway bijwerken:

Voor de installatie van de Gateway is een internetverbinding nodig. Om alle functies van de Gateway te kunnen gebruiken, adviseren wij de firmware bij te werken.

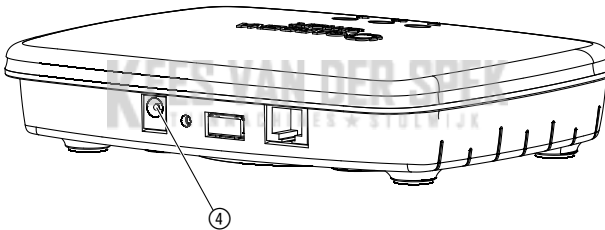

1. Steek de stekker van het voedingsapparaat in een stopcontact.
2. Steek de kabel van het voedingsapparaat in de stekkerbus ④ van de Gateway.
3. Verbind de Gateway met de bijgeleverde LAN-kabel met uw router.
*De firmware van uw Gateway wordt nu bijgewerkt. Dit proces kan tot wel 15 minuten duren (afhankelijk van de internetverbinding). Zodra de Internet-LED en de Power-LED continu groen branden, werd het Gateway met succes bijgewerkt.
De Gateway kan nu in de smart system app worden geïmplementeerd. U kunt hiervoor de LAN-kabel blijven gebruiken of deze nu via wifi implementeren.*

Nu kunt u de locatie van de Gateway selecteren.

De juiste locatie voor de Gateway:

- Wij adviseren de Gateway in de buurt van een raam gelegen aan de tuin te installeren.
- Gebruik het product alleen binnenshuis.
- Gebruik het apparaat niet in een kelder of dicht bij metalen platen of motoren.
- De draadloze overdracht kan worden gestoord door externe invloeden zoals bijv. elektromotoren of defecte elektrische apparaten.
- De draadloze reikwijdte kan in gebouwen (bijv. door gewapende betonwanden) of in de openlucht (bijv. door een hoge luchtvochtigheid) beperkt zijn.
- Voorkom de invloed van vocht, stof en bestraling door de zon of andere warmtebronnen.

KEES VAN DER SPEK
TUINMACHINES ★ STOLWIJK

Gateway op de wand monteren (optie):

De beide schroeven (niet bij levering inbegrepen) voor het ophangen van de Gateway moeten op een afstand van **A** horizontaal 75 mm/**B** verticaal 50 mm worden ingeschroefd en de diameter van de schroefkop mag max. 8 mm bedragen.

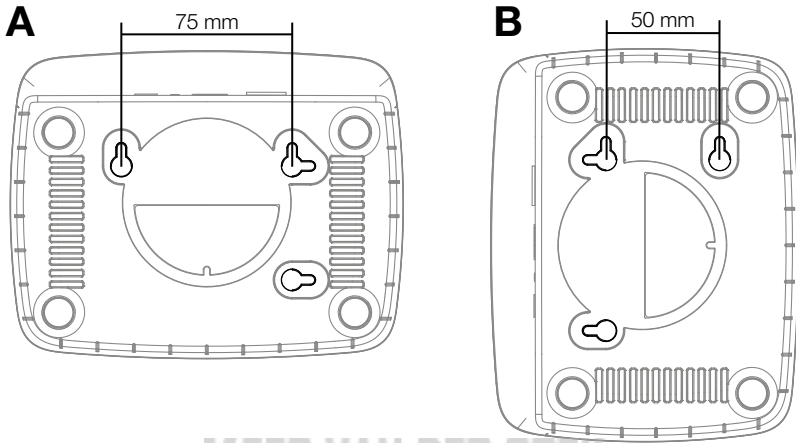

KEES VAN DER SPEK
TUINMACHINES * STOLWIJK

1. Draai de schroeven op een afstand van **A** 75 mm/**B** 50 mm in de wand.
2. Hang de Gateway erin.

Met LAN-kabel gebruiken (aanbevolen):

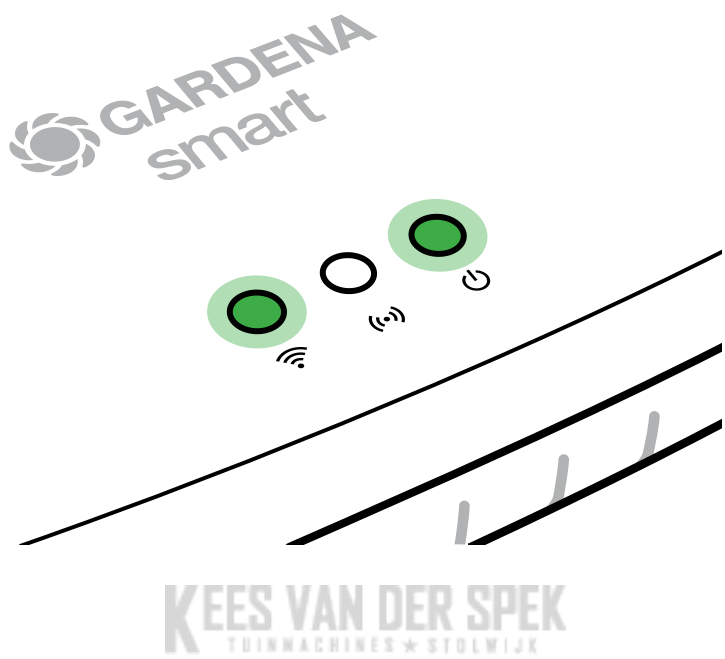

1. Download de **GARDENA smart system app** uit de Apple App Store of de Google Play Store.
2. Volg de instructies in de app.

Met wifi-netwerk verbinden:

De stekker van de LAN-kabel moet worden verwijderd, zodat het configuratienetwerk wordt geactiveerd (gele internet-LED brandt). Wanneer deze rood blijft branden, drukt u kort op de reset-toets ⑦.



Het configuratienetwerk is geactiveerd, zolang de internet-LED continu geel brandt.

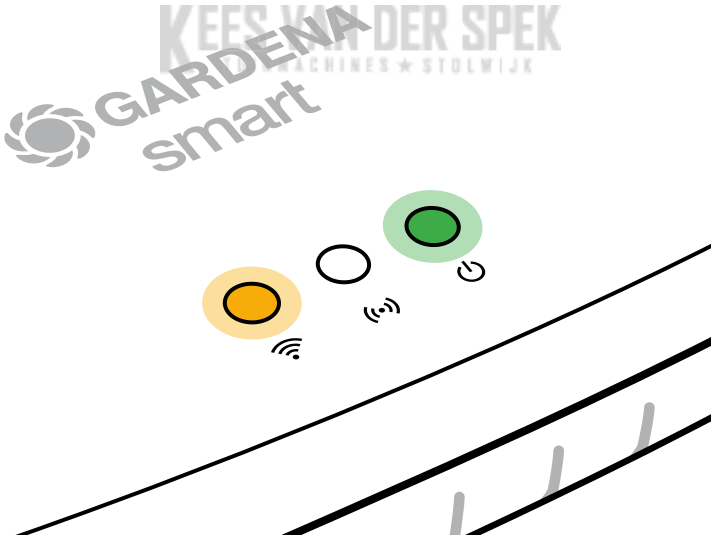

Het configuratienetwerk blijft gedurende 15 minuten actief. Na afloop van de 15 minuten, kan het configuratienetwerk weer worden geactiveerd door de reset-toets ⑦ kort in te drukken.

Wifi-netwerk met een iOS-apparaat (iPhone, iPad) configureren:

1. Download de **GARDENA smart system app** uit de Apple App Store.
2. Volg de instructies in de app.

Apple HomeKit-code staat aan de onderkant van de Gateway

1. Wacht tot de internet-LED continu geel brandt (het configuratienetwerk is geactiveerd).

Wanneer de internet-LED rood brandt, drukt u kort op de reset-toets om het configuratienetwerk te activeren.

Apple HomeKit-code staat niet aan de onderkant van de Gateway

1. Open de **GARDENA smart system app** en volg de aanwijzingen voor de eerste instelling.
-
2. Open de **Apple Home app** (deze bevindt zich standaard op uw mobiele iOS-apparaat).

Ga vervolgens in de **GARDENA smart system app** naar:
Mijn tuin → *Apparaat implementeren* → *Integraties/Apple HomeKit*.

Dan wordt de Apple-HomeKit-setupcode weergegeven.
-
3. Selecteer *"Apparaat implementeren"*.

Noteer deze code (**info**: de code blijft altijd hetzelfde en hoort vast bij uw Gateway).

Apple HomeKit-code staat aan de onderkant van de Gateway

Apple HomeKit-code staat niet aan de onderkant van de Gateway

4. Scan het HomeKit-etiket **aan de onderkant van de Gateway**.

Wacht tot de internet-LED continu geel brandt (het configuratienetwerk is geactiveerd).

Wanneer de internet-LED rood brandt, drukt u kort op de reset-toets om het configuratienetwerk te activeren.

5. Wacht tot de internet-LED en de power-LED continu groen branden.

Open de **Apple Home app** (deze bevindt zich standaard op uw mobiele iOS-apparaat) en volg de aanwijzingen:

- *Apparaat toevoegen*
- *Code ontbreekt of kan niet worden gescand*
- *Handmatig code invoeren*

6. Nu kan de Gateway in de **GARDENA smart system app** worden geïmplementeerd.

Wacht tot de internet-LED en de power-LED continu groen branden.

Wifi-netwerk met een Android-apparaat of via web-app (<https://smart.gardena.com>) configureren:

Wacht tot de internet-LED continu geel brandt (het configuratienetwerk is geactiveerd).

Om een verbinding via wifi tot stand te brengen, heeft u uw Gateway-ID nodig. De Gateway-ID kunt u aflezen van de sticker aan de onderkant van de Gateway. Bovendien hebt u het wachtwoord voor uw wifi-netwerk nodig.

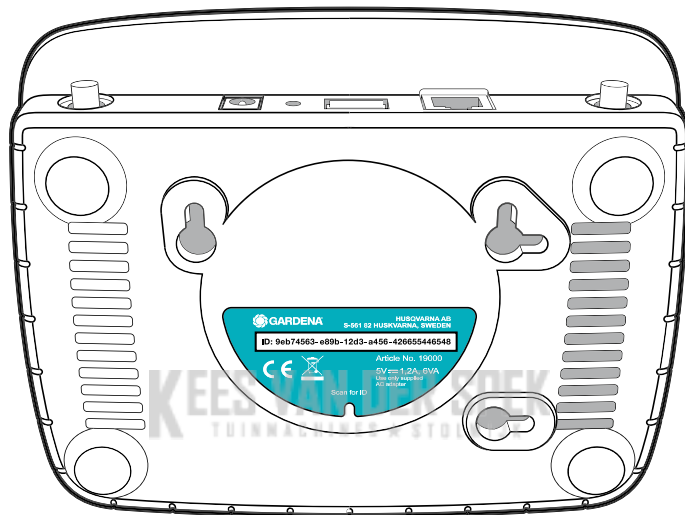

1. Maak verbinding met het GARDENA configuratienetwerk. Hiervoor gaat u met uw smartphone, tablet of computer naar de wifi-instellingen. *Daar moet de Gateway nu als beschikbaar wifi-netwerk worden weergegeven.*
De naam van het netwerk begint met “GARDENA_config.xxxx”.
2. Breng een verbinding met dit netwerk tot stand.
3. Open de URL:
<http://10.0.0.1>
in uw gewenste internetbrowser. (Let erop dat u in uw browser cookies en JavaScript moet hebben geactiveerd, anders kan de pagina niet worden weergegeven. De verbinding met de Gateway wordt niet ondersteund door Internet Explorer. Gebruik een andere browser, bijv. Safari/Google Chrome.)
U bevindt zich nu in de Gateway Interface.

Gateway ID: 9eb74563-e89b-12d3-a456-426655446548



Password Gateway Interface:

9eb74563

4. Meld u aan met de eerste 8 cijfers van uw Gateway-ID als wachtwoord (zie afbeelding). **De Gateway-ID bevindt zich aan de onderkant van de Gateway.**
5. Selecteer onder **wifi-netwerk** uw eigen wifi-netwerk, waarmee u de Gateway met internet wilt verbinden.
6. Voer het wachtwoord van uw eigen wifi-netwerk in en bevestig uw instelling.
7. Wacht tot de internet-LED en de power-LED continu groen branden. *Nu kan de Gateway in de GARDENA smart system app worden geïmplementeerd.*

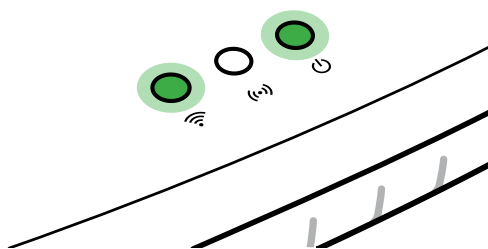

Let op: Omdat het GARDENA configuratienetwerk niet over een eigen internettoegang beschikt, kan het gebeuren dat uw smartphone/tablet/computer het GARDENA configuratienetwerk weer automatisch verlaat of een foutmelding geeft. In dat geval moet u in de instellingen van uw smartphone/tablet/computer toestaan, dat een verbinding ook zonder internettoegang behouden blijft.

4. BEDIENING

Bediening via de GARDENA smart system app:

Met de **GARDENA smart system app** bestuurt u alle GARDENA smart system producten, overal vandaan en op elk tijdstip.

De **GARDENA smart system app** kan worden gedownload via de Apple App Store of de Google Play Store.

Alle GARDENA smart producten worden geïmplementeerd via de app. Volg daarvoor de instructies in de app.

Fabrieksinstellingen:



De smart Gateway wordt naar de fabriekstoestand teruggezet (niet uit een bestaande GARDENA smart system-account verwijderd).

De reset-functie kan worden gebruikt, wanneer u bijv. uw Gateway in een nieuw wifi-netwerk wilt implementeren.

1. Onderbreek de stroomtoevoer naar de Gateway.
2. Houd de reset-toets ⑦ ingedrukt terwijl u de Gateway weer met het stroomnet verbindt, totdat de power-LED geel brandt.
3. Laat de reset-toets ⑦ los en begin met de ingebruikname (zie 3. INGEBRUIKNAME).
4. Wacht tot de power-LED groen brandt.
Dit proces kan tot wel 15 minuten duren.

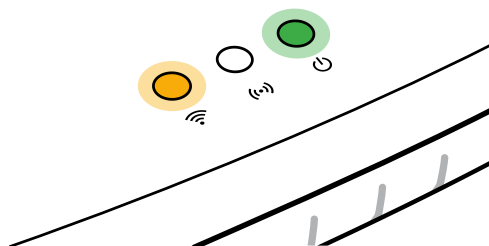

5. ONDERHOUD

Gateway reinigen:

Er mogen geen bijtende of schurende schoonmaakmiddelen worden gebruikt.

→ **Maak de Gateway schoon met een vochtige doek (gebruik geen oplosmiddelen).**

6. OPBERGEN

Buitenbedrijfstelling:

Het product moet voor kinderen ontoegankelijk worden bewaard.

→ Berg het product niet buiten op wanneer het niet wordt gebruikt.

Afvoeren:

(conform RL2012/19/EU)



Het product mag niet met het normale huishoudelijke afval worden afgevoerd. Het moet volgens de geldende lokale milieuvoorschriften worden afgevoerd.

BELANGRIJK!

Voer het product via uw plaatselijke recyclingverzamelpunt af.

7. STORINGEN VERHELPEN

Probleem:

De internet-LED knippert rood.

Mogelijke oorzaak:

De Gateway bereikt niet de benodigde poorten.

Oplossing:

Uitgaande verbindingen van de Gateway moeten de volgende poorten op internet en/of op uw router kunnen bereiken. (Normaliter is er geen configuratiewijziging nodig, deze lijst is bedoeld als referentie voor gevorderde gebruikers.):

- 53 TCP / UDP (DNS)
- 67/68 UDP (DHCP)
- 123 TCP / UDP (NTP)
- 80 TCP (HTTP)
- 443 TCP (HTTPS)



Bij storingen vindt u de FAQ's (veelgestelde vragen) op dit adres:

B: www.gardena.be/nl/faq

NL: www.gardena.nl/faq



AANWIJZING: Wend u bij andere storingen tot uw GARDENA servicecenter. Reparaties mogen alleen door de GARDENA servicecenters en door speciaalzaken worden uitgevoerd, die door GARDENA zijn goedgekeurd.

8. TECHNISCHE GEGEVENS

	Eenheid	Waarde
Gebruikstemperatuur (binnenshuis)	°C	0 tot +40
Interne SRD (draadloze antennes voor korte afstanden)		
Frequentiebereik	MHz	863 – 870
Maximaal zendvermogen	mW	25
Draadloze reikwijdte in open veld	m (ca.)	100
Wifi		
Frequentiebereik	MHz	2400 – 2483,5
Maximaal zendvermogen	mW	100
Ondersteunde standaards		IEEE 802.11b/g/n
Ethernet		
Poort		1 LAN port via RJ45 socket
Gegevensverbinding		Standard Ethernet 10/100 Base-T
Voedingsapparaat		
Netspanning	V (AC)	100 – 240
Netfrequentie	Hz	50 – 60
Max. uitgangsspanning	V (DC)	5
Nominale uitgangsstroom	A	1
Ingangsvermogen van de Gateway-eenheid	V (DC) / A	5 / 1
Afmetingen (B x H x D)	mm	57 x 128 x 58
Gewicht	g	120

EG-conformiteitsverklaring:

Hiermee verklaart GARDENA Manufacturing GmbH, dat het type radio-apparatuur (art. 19000/19005) voldoet aan de richtlijn 2014/53/EU.

De volledige tekst van de EU-conformiteitsverklaring is beschikbaar op het volgende internetadres:

<http://www.gardena.com/int/support/safety-regulations>

9. SERVICE/GARANTIE

Service:

Neem contact op met het adres op de achterzijde.

Garantieverklaring:

In het geval van een garantieclaim worden u geen kosten in rekening gebracht voor de geleverde diensten.

GARDENA Manufacturing GmbH geeft op alle nieuwe originele GARDENA producten 2 jaar garantie vanaf de eerste aankoop bij de dealer, wanneer de producten uitsluitend privé werden gebruikt. Voor producten die op een secundaire markt zijn gekocht, geldt deze fabrieksgarantie niet. Deze garantie heeft betrekking op alle belangrijke defecten van het product, die aantoonbaar te wijten zijn aan materiaal- of fabricagefouten. Aan deze garantie wordt voldaan door levering van een volledig functioneel vervangend product of door gratis reparatie van het defecte product dat naar ons is verzonden; wij behouden ons het recht voor om tussen deze opties te kiezen. Deze dienst is onderworpen aan de volgende bepalingen:

- Het product is gebruikt voor het beoogde doel conform de aanbevelingen in de bedieningsinstructies.
- Noch de koper noch een derde heeft geprobeerd het product te openen of te repareren.
- Voor het gebruik worden alleen originele reserveonderdelen en slijtdelen van GARDENA toegepast.
- Overleggen van het aankoopbewijs.

Normale slijtage van onderdelen en componenten (bijvoorbeeld van messen, mesbevestigingsonderdelen, turbines, lichtbronnen, V-riemen en tandriemen, rotoren, luchtfilters, bougies), optische veranderingen evenals slijt- en verbruiksdelen zijn uitgesloten van de garantie.

Deze fabrieksgarantie is beperkt tot de vervangende levering en reparatie volgens de bovengenoemde voorwaarden. Andere claims tegen ons als fabrikant, bijv. een aanspraak op schadevergoeding, worden door de fabrieksgarantie **niet** gerechtvaardigd. Deze fabrieksgarantie tast de bestaande wettelijke en contractuele garantieaanspraken die bestaan tegenover de dealer/verkopende vanzelfsprekend niet aan.

De fabrieksgarantie valt onder het recht van de Bondsrepubliek Duitsland.

In geval van garantie dient u het defecte product samen met een kopie van het aankoopbewijs en een beschrijving van de fout voldoende gefrankeerd op te sturen naar het GARDENA serviceadres.

Productaansprakelijkheid:

Conform de Duitse wet inzake productaansprakelijkheid verklaren wij hierbij uitdrukkelijk dat wij geen aansprakelijkheid aanvaarden voor schade ontstaan uit onze producten waarbij deze producten niet zijn gerepareerd door een GARDENA-erkende servicepartner of waarbij geen originele GARDENA-onderdelen of onderdelen die door GARDENA zijn goedgekeurd zijn gebruikt.

Open-source-software:

Dit toestel bevat open-source-software. GARDENA biedt hierbij aan op verzoek een kopie van de volledige betreffende broncode voor de in dit product gebruikte, met auteursrecht beschermde open-source-softwarepakketten te leveren, waarvoor een dergelijk aanbod door de betreffende licenties gevraagd is. Dit aanbod geldt tot drie jaar na de aankoop van het product voor diegene, die deze informatie krijgt. Om de broncode te ontvangen, schrijft u in het Engels, Duits of Frans naar:

smart.open.source@husqvarnagroup.com

KEES VAN DER SPEK
TUINMACHINES ★ STOLWIJK

Deutschland / Germany

GARDENA
 Manufacturing GmbH
 Central Service
 Hans-Lorenser-Straße 40
 D-89079 Ulm
 Produktfragen:
 (+49) 731 490-123
 Reparaturen:
 (+49) 731 490-290
 service@gardena.com

Albania

COBALT Sh.p.k.
 Rr. Siri Kodra
 1000 Tirana

Argentina

Husqvarna Argentina S.A.
 Av.del Libertador 5954 –
 Piso 11 – Torre B
 (C1248ARP) Buenos Aires
 Phone: (+54) 11 5194 5000
 info.gardena@
 ar.husqvarna.com

Armenia

Garden Land Ltd.
 61 Tigran Mets
 0005 Yerevan

Australia

Husqvarna Australia Pty. Ltd.
 Locked Bag 5
 Central Coast BC
 NSW 2252
 Phone: (+61) (0) 2 4352 7400
 customer.service@
 husqvarna.com.au

Austria / Österreich

Husqvarna Austria GmbH
 Industriezeile 36
 4010 Linz
 Tel.: (+43) 732 77 01 01-485
 service.gardena@
 husqvarnagroup.com

Azerbaijan

Firm Progress
 a. Aliyev Str. 26A
 1052 Baku

Belgium

Husqvarna België nv/sa
 Gardena Division
 Rue Egide Van Opheim 111
 1180 Uccle / Ukkel
 Tel.: (+32) 2 720 92 12
 info@gardena.be

Bosnia / Herzegovina

SILK TRADE d.o.o.
 Industrijska zona Bukva bb
 74260 Tešanj

Brazil

Husqvarna do Brasil Ltda
 Av. Francisco Matarazzo,
 1400 – 19º andar
 São Paulo – SP
 CEP: 05001-903
 Tel: 0800-112252
 marketing.br.husqvarna@
 husqvarna.com.br

Bulgaria

AGROLAND България АД
 бул. 8 Декември, №13
 0155 5
 1700 Студентски град
 София
 Тел.: (+359) 246669 10
 info@agroland.eu

Canada / USA

GARDENA Canada Ltd.
 100 Summerlea Road
 Brampton, Ontario L6T 4X3
 Phone: (+1) 905 792 9330
 info@gardenacanada.com

Chile

Maquinarias Agroforestales
 Ltda. (Maga Ltda.)
 Santiago, Chile
 Avda. Chesterton
 # 8355 comuna Las Condes
 Phone: (+56) 2 202 4417
 Zitonco@maga.cl
 Dato: 7560330

China

Husqvarna (Shanghai)
 Management Co., Ltd.
 富世华 (上海) 管理有限公司
 3F, Benq Square B,
 No207, Song Hong Rd.,
 Chang Ning District,
 Shanghai, PRC. 200335
 上海市长宁区淞虹路207号明
 基广场B座3楼, 邮编: 200335

Colombia

Husqvarna Colombia S.A.
 Calle 18 No. 68 D-31, zona
 Industrial de Montevideo
 Bogotà, Cundinamarca
 Tel. 571 2922700 ext. 105
 jairo.salazar@
 husqvarna.com.co

Costa Rica

Compania Exim
 Euroberoamericana S.A.
 Los Colegios, Moravia,
 200 metros al Sur del Colegio
 Saint Francis – San José
 Phone: (+506) 297 68 83
 exim_euro@racsca.com.cr

Croatia

Husqvarna Austria GmbH
 Industriezeile 36
 4010 Linz
 Tel.: (+43) 732 77 01 01-485
 service.gardena@
 husqvarnagroup.com

Cyprus

Med Marketing
 17 Digeni Akrita Ave
 P.O. Box 27017
 1641 Nicosia

Czech Republic

Husqvarna Česko s.r.o.
 Tůrkova 2319/5b
 149 00 Praha 4 – Chodov
 Bezpłatná infolinika:
 800 100 425
 servis@cz.husqvarna.com

Denmark

GARDENA DANMARK
 Løjrvæg 19, st.
 3500 Værløse
 Tlf.: (+45) 70 26 4770
 husqvarna@husqvarna.dk
 www.gardena.com/dk

Dominican Republic

BOSQUESA, S.R.L
 Carretera Santiago Licey
 Km. 5 ½
 Esquina Copal II,
 Santiago
 Dominican Republic
 Phone: (+809) 736-0333
 josebrosquesa@claro.net.do

Ecuador

Husqvarna Ecuador S.A.
 Агросос Е1-181 y 10 de
 Agosto Quito, Pichincha
 Tel. (+593) 22600739
 francisco.jacom@
 husqvarna.com.ec

Estonia

Husqvarna Eesti OÜ
 Valdeku 132
 EE-11216 Tallinn
 info@gardena.ee

Finland

Oy Husqvarna Ab
 Gardena Division
 Lautatarhankatu 8 B / PL 3
 00581 HELSINKI
 www.gardena.fi

France

Husqvarna France
 9/11 Allée des pierres mayettes
 92635 Gennevilliers Cedex
 France
 http://www.gardena.com/fr
 N° AZUR: 0 810 00 78 23
 (Prix d'un appel local)

Georgia

Transporter LLC
 8/57 Bellashvili street
 0159 Tbilisi, Georgia
 Phone: (+995) 322 14 71 71

Great Britain

Husqvarna UK Ltd
 Preston Road
 Aycliffe Industrial Park
 Newton Aycliffe
 County Durham
 DL5 6UP
 info.gardena@
 husqvarna.co.uk

Greece

Π. ΠΑΠΑΔΟΠΟΥΛΟΣ ΑΕΒΕ
 Λεωφ. Αθηνών 92
 Αθήνα
 Τ.Κ. 104 42
 Ελλάδα
 Τηλ. (+30) 210 51 93 100
 info@papadopoulous.com.gr

Hungary

Husqvarna Magyarországi Kft.
 Ezred u. 1-3
 1044 Budapest
 Telefon: (+36) 1 251-4161
 vezoszolgalat.husqvarna@
 husqvarna.hu

Iceland

O. Johnson & Kaaber
 Tunguhalts 1
 110 Reykjavik
 oo@ojk.is

India

Husqvarna Italia S.p.A.
 Via. Santa Vecchia 15
 23868 VALMADRERA (LC)
 Phone: (+39) 0341.203.111
 assistenza.italia@
 it.husqvarna.com

Japan

KAKUICHI Co. Ltd.
 Sumitomo Realty &
 Development Kojimachi
 BLDG., 8F
 5-1 Nibanryo
 Chiyoda-ku
 Tokyo 102-0084
 Phone: (+81) 33 264 4721
 m_ishihara@kaku-ichi.co.jp

Kazakhstan

LAMED Ltd.
 155/1, Tazhibayev Str.
 050060 Almaty
 IP Schmidt
 Abayavenue 3B
 110 005 Kostanay

Korea

Kyung Jin Trading Co., LTD.
 108-4, SunDuk Bld.,
 YangJae-dong,
 Seocho-gu,
 Seoul, (zipcode: 137-891)
 Phone: (+82) (0)2 574-6300

Kyrgyzstan

Alye Maki
 av. Molodaya Guardir J 3
 720014
 Bishkek
 Husqvarna Latvija SIA
 Ulbrokas 19A
 LV-1021 Riga
 info@gardena.lv

Lithuania

UAB Husqvarna Lietuva
 Ateities pl. 77C
 LT-52104 Kaunas
 info@gardena.lt

Luxembourg

Magasins Jules Neuberg
 39, rue Jacques Stas
 Luxembourg-Gasperich 2549
 Case Postale No. 12
 Luxembourg 2010
 Phone: (+352) 40 14 01 01
 ap@neuberg.lu

Mexico

AFOSA
 Av. Lopez Mateos Sur # 5019
 Col. La Calma 45070
 Zapopan, Jalisco
 Mexico
 Phone: (+52) 33 3818-3434
 icornejo@afosa.com.mx

Moldova

Convel S.R.L.
 290A Muncesti Str.
 2002 Chisinau

Netherlands

Husqvarna Nederland B.V.
GARDENA Division
 Postbus 50131
 1305 AC ALMERE
 Phone: (+31) 36 521 00 10
 info@gardena.nl

Neth. Antilles

Jonka Enterprises N.V.
 St. Rosa Weg 196
 P.O. Box 8200
 Curaçao
 Phone: (+599) 9 767 66 55
 pgm@jonka.com

New Zealand

Husqvarna New Zealand Ltd.
 PO Box 76-437
 Manukau City 2241
 Phone: (+64) (0) 9 9202410
 support.nz@husqvarna.co.nz

Norway

Gardena Norge AS
 Gardena Division
 Trøskensveien 36
 1708 Sarpsborg
 info@gardena.no

Peru

Husqvarna Perú S.A.
 Jr. Ramón Cárcamo 710
 Lima 1
 Tel.: (+51) 1 3320 400 ext. 416
 juan.remuzgo@
 husqvarna.com

Poland

Husqvarna
 Poland Spółka z o.o.
 ul. Wysockiego 15 b
 03-371 Warszawa
 Phone: (+48) 22 330 96 00
 gardena@husqvarna.pl

Portugal

Husqvarna Portugal, SA
 Lagoa - Albarraque
 2635 - 595 Rio de Mouro
 IP: (+351) 21 922 85 30
 Fax: (+351) 21 922 85 36
 info@gardena.pt

Romania

Madex International Srl
 Soseaua Odail 117-123,
 RO 013603 Bucuresti, S.1
 Phone: (+40) 21 352.76.03
 madex@mes.ro

Russia / Россия

ООО "Хускварна"
 141400, Московская обл.,
 г. Химки,
 улица Ленинградская,
 владение 39, стр.6
 Бизнес Центр
 "Химки Бизнес Парк",
 почтовое отделение 0802_04
 http://www.gardena.ru

Serbia

Domel d.o.o.
 Autoput za Novi Sad bb
 11279 Belgrade
 Phone: (+381) 11 848 88 12
 miroslav.jejina@domel.rs

Singapore

Hy-Ray PRIVATE LIMITED
 40 Jalan Pemimpin
 #02-08 Tat Ann Building
 Singapore 577185
 Phone: (+65) 6253 2277
 shiying@hyray.com.sg

Slovak Republic

Husqvarna Česko s.r.o.
 Tůrkova 2319/5b
 149 00 Praha 4 – Chodov
 Bezpłatná infolinika:
 800 154 044
 servis@sk.husqvarna.com

Slovenia

Husqvarna Austria GmbH
 Industriezeile 36
 4010 Linz
 Tel.: (+43) 732 77 01 01-485
 service.gardena@
 husqvarnagroup.com

South Africa

Husqvarna
 South Africa (Pty) Ltd
 Postnet Suite 250
 Private Bag X6,
 Cascades, 3202
 South Africa
 Phone: (+27) 33 846 9700
 info@gardena.co.za

Spain

Husqvarna España S.A.
 Calle de Rivas nº10
 28052 Madrid
 Phone: (+34) 91 708 05 00
 atencioncliente@gardena.es

Suriname

Agrofix n.v.
 Verlengde Hogestraat # 22
 Phone: (+597) 472426
 agrofix@sr.net
 Pobox : 2006
 Paramaribo
 Suriname – South America

Sweden

Husqvarna AB
 Gardena Division
 S-561 82 Huskvarna
 gardenaorder@husqvarna.se

Switzerland / Schweiz

Husqvarna Schweiz AG
 Consumer Products
 Industriestrasse 10
 5506 Mägenwil
 Phone: (+41) (0) 62 887 37 90
 info@gardena.ch

Turkey

Dost Bağcı Dış Ticaret
 Müessesli A.Ş.
 Yunus Mah. Adil Sok. No:3
 İK Kapı No: 1 Kartal
 34873 İstanbul
 Phone: (+90) 216 38 93 939
 info@dostabhce.com.tr

Ukraine / Україна

ТОВ «Хускварна Україна»
 вул. Васильківська, 34,
 офіс 204-р
 03022, м. Київ
 Тел. (+38) 044 998 90 02
 info@gardena.ua

Uruguay

FELI SA
 Entre Rios 1083 CP 11800
 Montevideo – Uruguay
 Tel: (+598) 22 03 18 44
 info@felisa.com.uy

Venezuela

Corporación Casa y Jardín C.A.
 Av. Caroni, Edif. Trezmen, PB.
 Colinas de Bello Monte.
 1050 Caracas.
 Tlf: (+58) 212 992 33 22
 info@casayjardin.net.ve

19005-20.963.02/1219
 © GARDENA
 Manufacturing GmbH
 D-89070 Ulm
 http://www.gardena.com