

 **GARDENA**<sup>®</sup>  
smartsystem



NL



Art. 19032

**KEES VAN DER SPEK**  
TUINMACHINES ★ STOLWIJK

**NL Gebruiksaanwijzing**  
**smart** Irrigation Control besproeiingsbesturing

---

# GARDENA smart Irrigation Control besproeiingsbesturing 24 V

---

1. VEILIGHEID .....	4
2. MONTAGE .....	6
3. INSTALLATIE .....	8
4. BEDIENING .....	19
5. ONDERHOUD .....	22
6. OPBERGEN .....	22
7. STORINGEN VERHELPEN .....	24
8. TECHNISCHE GEGEVENS .....	26
9. TOEBEHOREN .....	27
10. SERVICE/GARANTIE .....	28

**KEES VAN DER SPEK**  
TUINMACHINES ★ STOLWIJK

## Vertaling van de originele instructies.



Uit veiligheidsoverwegingen mogen kinderen en jongeren onder de 16 jaar evenals personen die niet met deze gebruiksaanwijzing vertrouwd zijn, dit product niet gebruiken. Personen met een lichamelijke of geestelijke beperking mogen dit product alleen gebruiken als ze onder toezicht staan van of geïnstrueerd worden door een bevoegde persoon. Kinderen moeten onder toezicht staan, om ervoor te zorgen dat ze niet met het product spelen. Gebruik het product nooit wanneer u moe of ziek bent of wanneer u onder invloed bent van alcohol, drugs of geneesmiddelen.

### **Gebruik volgens de voorschriften:**

De **GARDENA smart Irrigation Control besproeiingsbesturing** is bestemd voor gebruik in tuinen van particulieren en hobbyisten voor de besturing van sproeiers en besproeiingssystemen. Deze kan worden gebruikt voor een automatische besproeiing tijdens de vakantie. Deze is alleen bedoeld voor gebruik op een weerbestendige en stofvrije plaats en niet bestemd voor gebruik binnenshuis.

De **GARDENA smart Irrigation Control besproeiingsbesturing** maakt deel uit van een besproeiingssysteem en kan alleen samen met de **GARDENA smart Gateway** worden geprogrammeerd.

De **GARDENA smart Irrigation Control besproeiingsbesturing** wordt geconfigureerd via de **GARDENA smart system app** en bestuurt de besproeiing. Voor de besproeiing kunnen sproeiers, een sprinklersysteem of een druppelbesproeiingssysteem worden gebruikt.

De **GARDENA smart Irrigation Control besproeiingsbesturing** neemt automatisch de besproeiing voor zijn rekening overeenkomstig het ingestelde programma en kan zodoende ook tijdens de vakantie worden gebruikt.



### **GEVAAR! Lichamelijk letsel!**

**Het product mag niet in combinatie met chemicaliën, levensmiddelen, licht ontvlambare en explosieve stoffen worden gebruikt.**

# 1. VEILIGHEID

## Belangrijk!

Lees de gebruiksaanwijzing zorgvuldig en bewaar deze om naderhand nog eens te kunnen nalezen.

## Symbolen op het product:



Lees de gebruiksaanwijzing.

## Elektrische veiligheid



**GEVAAR! Hartstilstand!**

Dit product genereert tijdens de werking een elektromagnetisch veld. Dit veld kan onder bepaalde omstandigheden invloed hebben op de werkwijze van actieve of passieve medische implantaten. Om het gevaar van situaties die kunnen leiden tot ernstige of dodelijke verwondingen uit te sluiten, dienen personen met een medisch implantaat hun arts en de fabrikant van het implantaat te raadplegen alvorens dit product te gebruiken.



**GEVAAR! Elektrische schok!**

Risico op letsel door een elektrische schok.

- Het product moet worden gevoed via een aardlekschakelaar (RCD) met een nominale aardlekstroom van maximaal 30 mA.



**LET OP!**

**Steek de transformator alleen verticaal in het stopcontact.**

Het product mag uitsluitend worden gebruikt met de meegeleverde 24V-(AC)-netadapter. Gebruik geen adapter.

Bescherm de 24V-(AC)-netadapter tegen vocht en directe zonnestralen wanneer deze in het stopcontact is gestoken.

Monteer de besproeiingsbesturing op een plaats die beschermd is tegen weersinvloeden.

Controleer het netsnoer vóór gebruik op beschadigingen.

Het product mag alleen worden gebruikt voor de besturing van in de handel verkrijgbare 24 V-(AC)-ventielen. Het stroomverbruik per kanaal mag niet meer bedragen dan 400 mA (een GARDENA beregeningsventiel art. 1278 heeft 150 mA nodig).

## **Snoerdiameter van de verbindingkabel:**

De maximaal toegestane afstand tussen het product en het ventiel hangt af van de diameter van de verbindingkabel. Deze bedraagt 0,5 mm<sup>2</sup> bij een afstand van 30 m en 0,75 mm<sup>2</sup> bij een afstand van 45 m. Daarbij mogen niet meer dan 3 ventielen tegelijkertijd in werking zijn. De **GARDENA verbinding-**

**kabel art. 1280** heeft een doorsnede van 0,5 mm<sup>2</sup> en is 15 m lang.

Met deze kabel kunnen maximaal 6 ventielen aan elkaar worden gekoppeld. De verbindingkabel kan via de **GARDENA aansluitklem art. 1282** waterdicht worden verbonden.

### ***Persoonlijke veiligheid***



**GEVAAR!**  
**Verstikkingsgevaar!**

**Kleinere onderdelen kunnen gemakkelijk worden ingeslikt. De polyzak vormt een verstikkingsgevaar voor kleine kinderen. Houd kleine kinderen tijdens de montage uit te buurt.**

Bescherm het product tegen directe zonnestralen.



**Let op bij het aanraken van de ventielen!**

**Metalen onderdelen kunnen warm worden.**

**KEES VAN DER SPEK**  
TUINMACHINES ★ STOLWIJK

## 2. MONTAGE

### ***Besproeiingsbesturing op de wand monteren:***

De beide schroeven en pluggen zijn bij de leveringsomvang inbegrepen.

De afstand van de boorgaten bedraagt 120 mm.

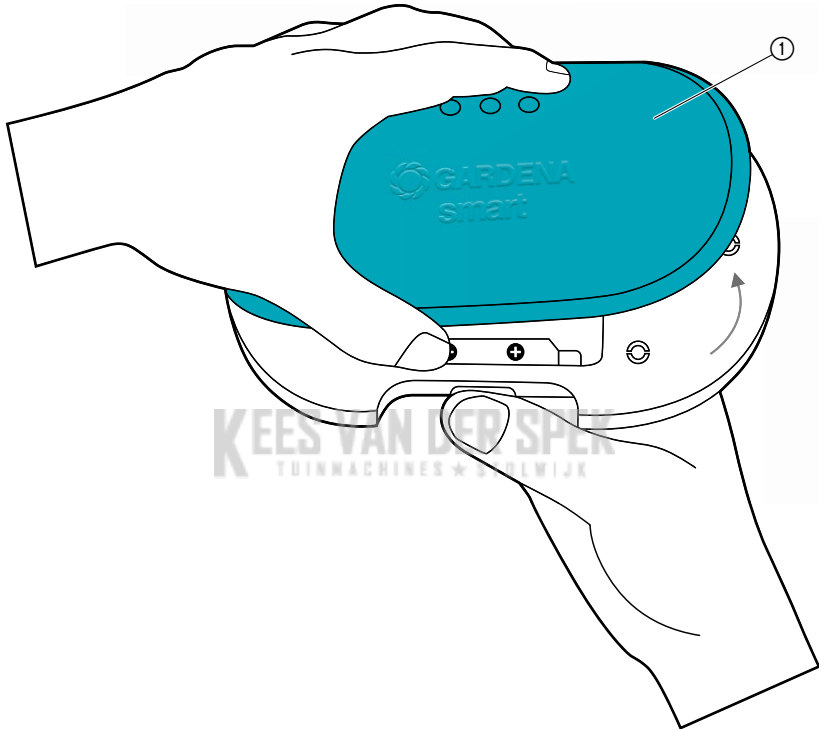

1. Verwijder de afdekking ①.

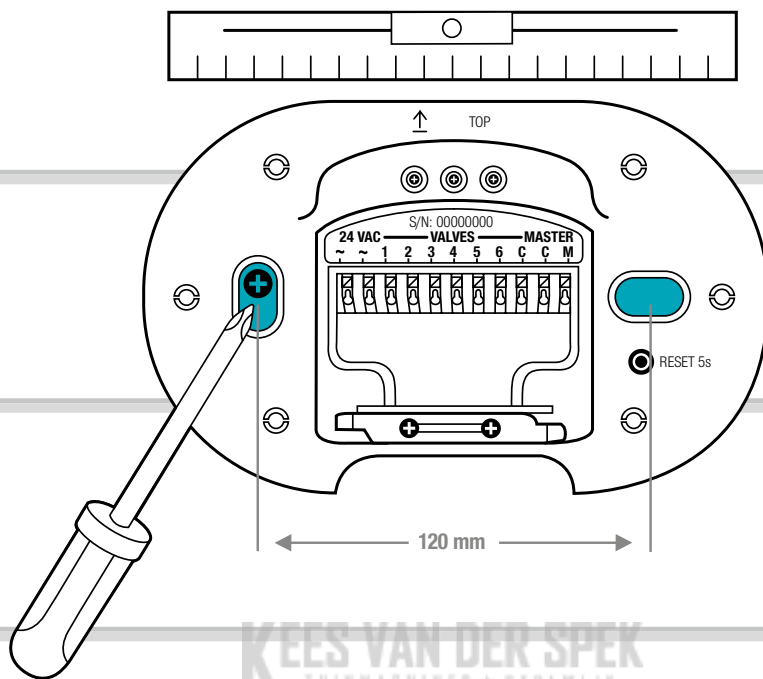

2. Markeer de posities van de boorgaten. Houd daarvoor de besproeiingsbesturing op de wand, zorg ervoor dat deze waterpas komt te hangen en markeer 2 gaten met een onderlinge afstand van 120 mm.
3. Boor de gaten en monteer de besproeiingsbesturing met de 2 bijgeleverde pluggen en schroeven op de wand.

### AANWIJZING:

#### De kabels moeten naar beneden toe naar buiten worden gevoerd!

Let vooral bij de eerste montage op de lengtes van de kabels.

Wanneer u meerdere besproeiingsbesturingen wilt monteren, bedraagt de afstand van de boorgaten boven elkaar 150 mm.

Vanwege de kabelgeleiding kunnen er max. 3 Irrigation Controls boven elkaar worden gemonteerd.

### 3. INSTALLATIE

#### **Kabeltrekontlasting verwijderen:**

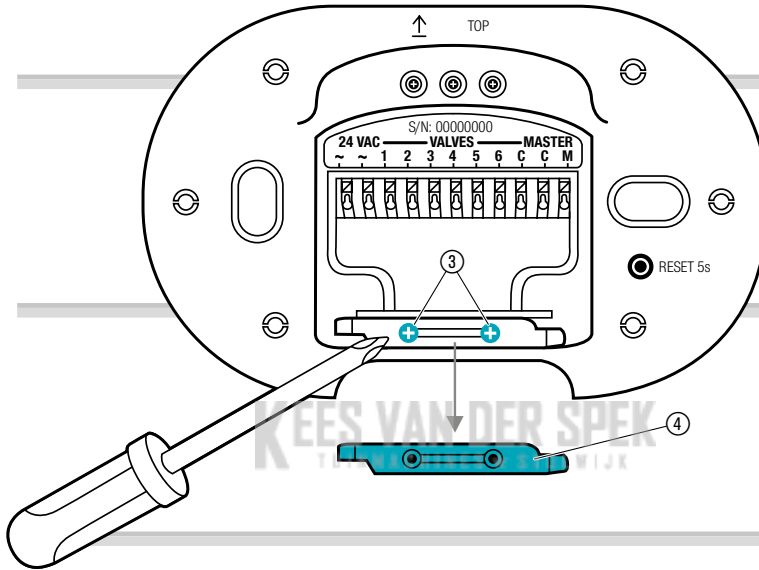

→ Draai de beide schroeven ③ los en verwijder de kabeltrekontlasting ④.



# Overzicht aansluitingen:

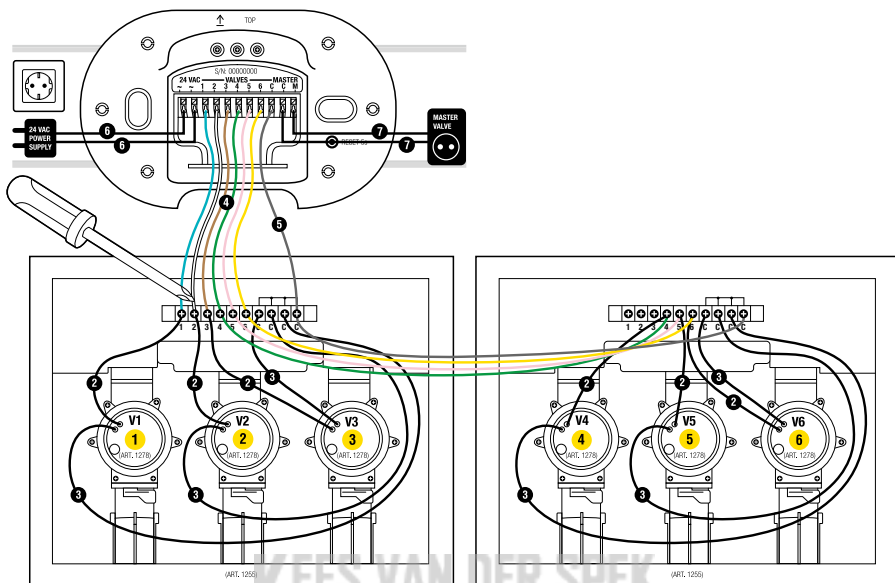

Ventielbox art. 1255

Ventielbox art. 1255

KEES VAN DER SPEK  
TUINMACHINES \* STOLWIJK

## Ventielen op de ventielbox aansluiten:

Zorg ervoor dat de contactstrip correct in de ventielbox werd gemonteerd.

1

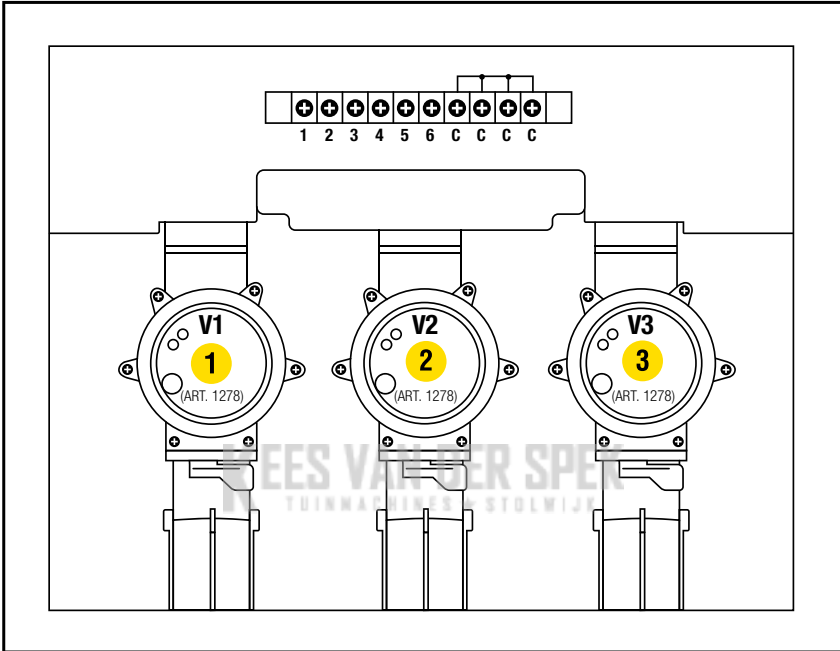

→ Markeer de ventielen (1 – 6) met de gele stickers van de ventielbox.  
 (Zo kunnen de signaal-aansluitklemmen **VALVES 1 – 6** van de besproeiingsbesturing duidelijk aan de ventielen worden toegewezen).

2

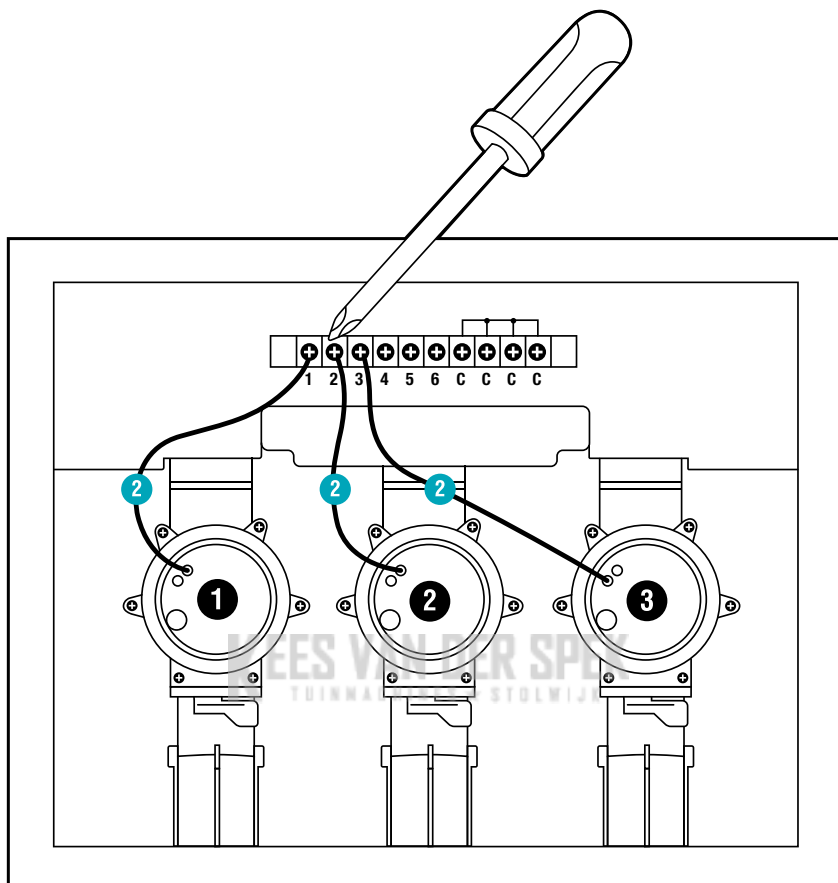

- Verbind een kabel van ventiel **V1** met signaal-aansluitklem **1** van de ventielbox.
- Verbind een kabel van ventiel **V2** met signaal-aansluitklem **2** van de ventielbox.
- Verbind een kabel van ventiel **V3** met signaal-aansluitklem **3** van de ventielbox.

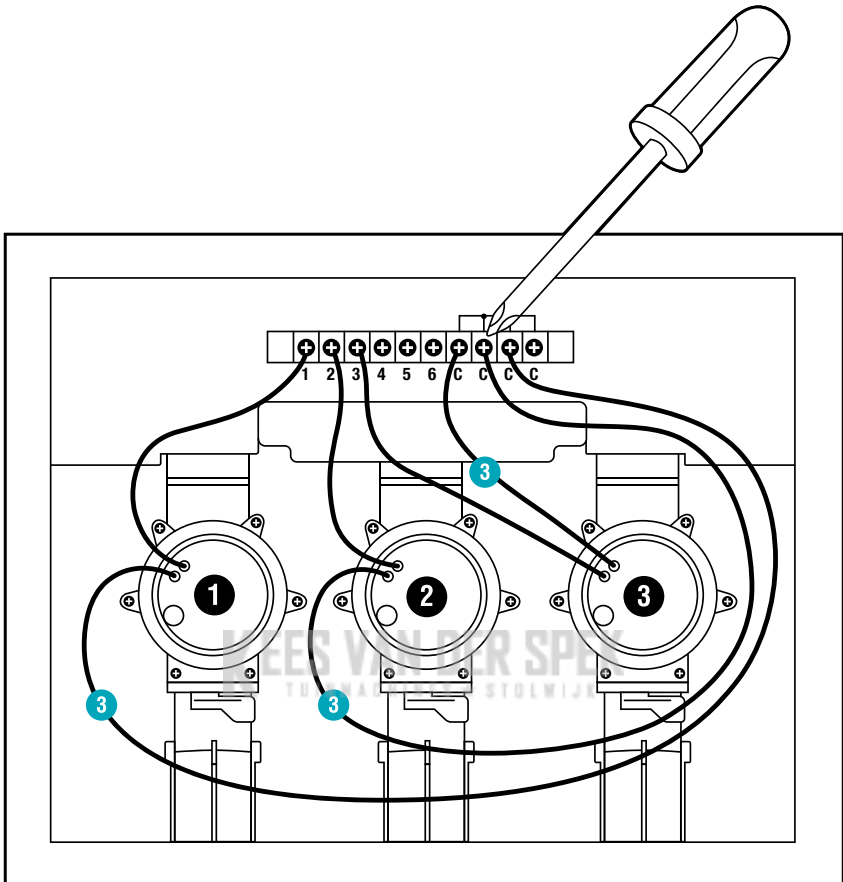

- Verbind de andere kabel van ventiel **V1** met de signaal-aansluitklem **C** van de ventielbox.  
*(Alle 4 signaal-aansluitklemmen **C** zijn met elkaar verbonden en gelijkwaardig).*
- Verbind de andere kabel van ventiel **V2** met de signaal-aansluitklem **C** van de ventielbox.
- Verbind de andere kabel van ventiel **V3** met de signaal-aansluitklem **C** van de ventielbox.

## Ventielbox met de besproeiingsbesturing verbinden:

**Tip:** Druk de signaal-aansluitklem met een wijsvinger, een schroevendraaier of pen naar beneden, om de kabels aan te sluiten.

Met de GARDENA verbindingkabel art. 1280 kunnen max. 6 ventielen met de besproeiingsbesturing worden verbonden.

4

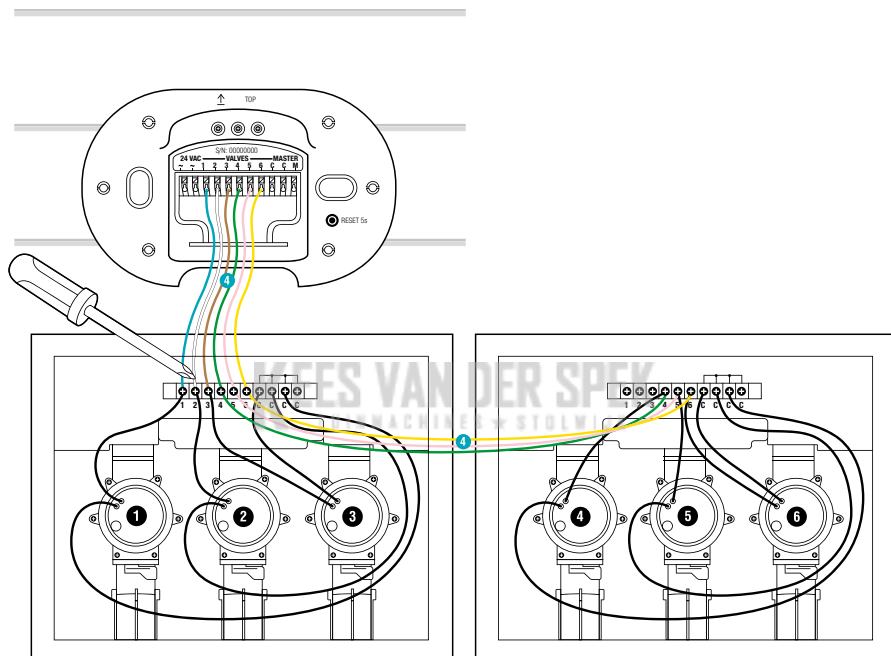

- Verbind signaal-aansluitklem **1** van de ventielbox met de signaal-aansluitklem **VALVES 1** van de besproeiingsbesturing.
- Verbind signaal-aansluitklem **2** van de ventielbox met de signaal-aansluitklem **VALVES 2** van de besproeiingsbesturing.
- Verbind signaal-aansluitklem **3** van de ventielbox met de signaal-aansluitklem **VALVES 3** van de besproeiingsbesturing.

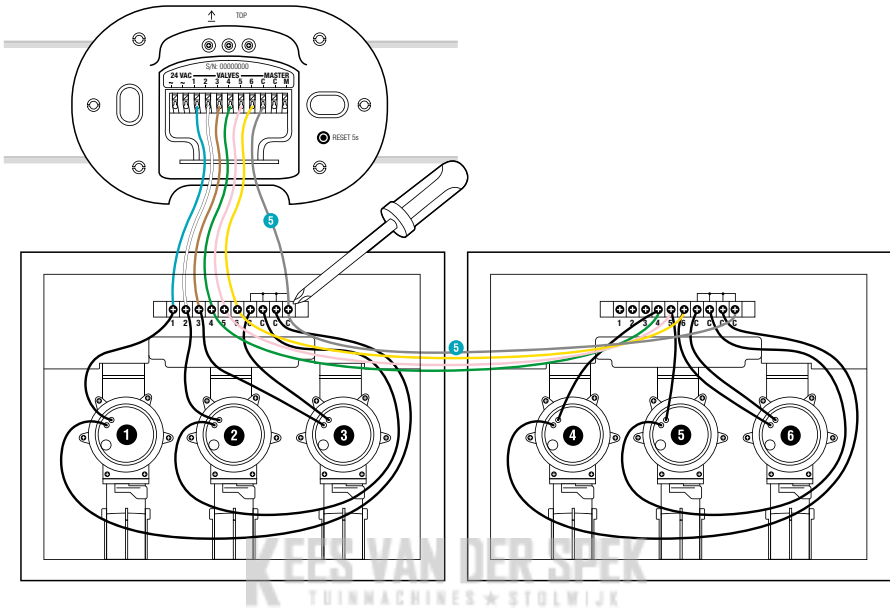

→ Verbind signaal-aansluitklem **C** van de ventielbox met de blauwe signaal-aansluitklem **C** van de besproeiingsbesturing.

## Masterventiel aansluiten:

### Masterkanaal:

Masterkanaal **M** wordt geactiveerd, zodra een van de ventielen wordt geactiveerd.

U kunt een centraal ventiel als masterventiel vóór de overige ventielen schakelen.

6

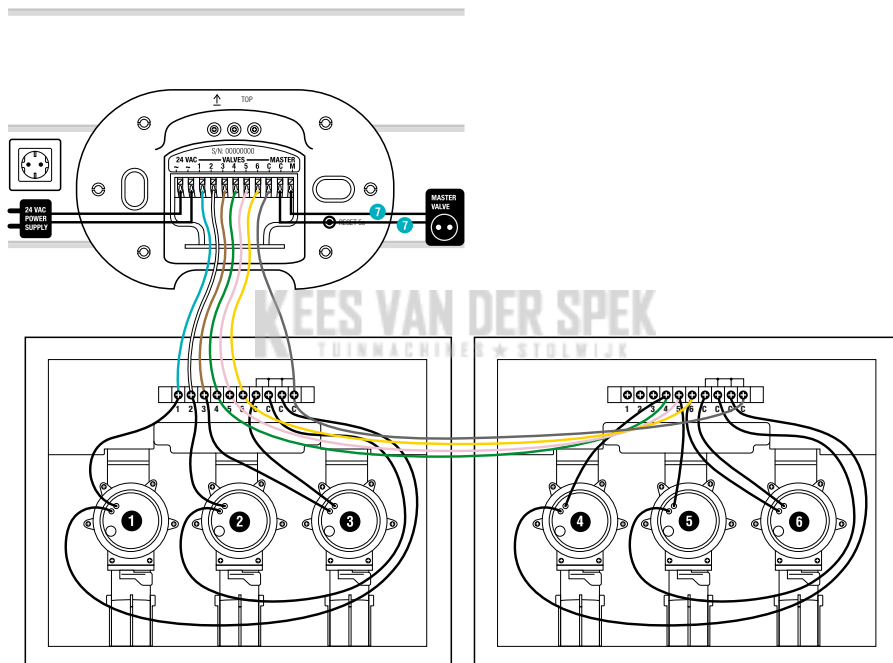

→ Verbind beide kabels met de signaal-aansluitklemmen **M** en **C** van de besproeiingsbesturing. (Er hoeft geen rekening te worden gehouden met de polariteit).

## **Netadapter aansluiten:**



**LET OP!**

**Vernieling van de besproeiingsbesturing, wanneer de netadapter op andere aansluitklemmen dan de 24 V-(AC)-aansluitklemmen wordt aangesloten!**

**→ Sluit de netadapter alleen aan op de 24 V-(AC)-klemmen.**



**LET OP!**

**Vernieling van de besproeiingsbesturing door kortsluiting!**

**→ Controleer de gehele bedrading voordat u de netadapter in het stopcontact steekt.**

**KEES VAN DER SPEK**  
TUINMACHINES ★ STOLWIJK



7

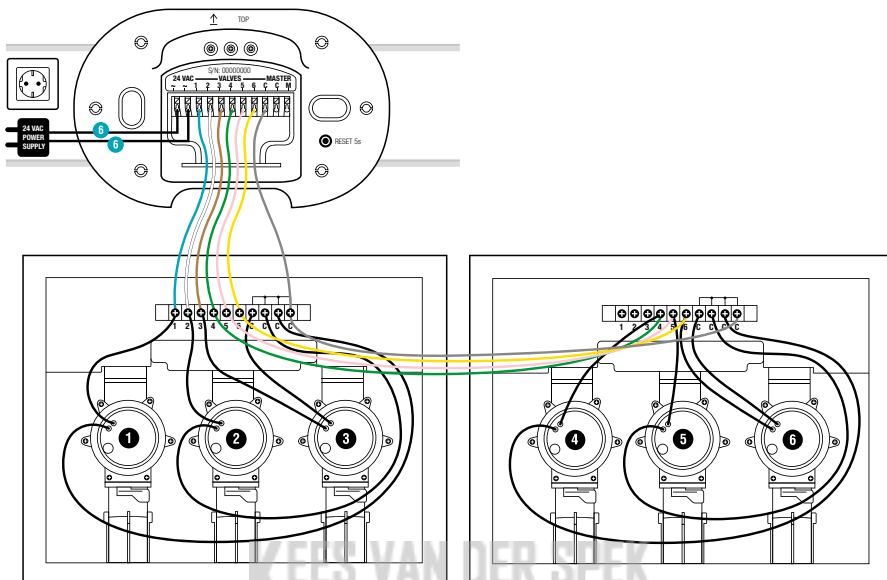

1. Verbind beide kabels met de aansluitklemmen **24 V (AC)** van de besproeiingsbesturing. (Er hoeft geen rekening te worden gehouden met de polariteit).
2. Steek de netadapter in een stopcontact.

## Afdekking sluiten:

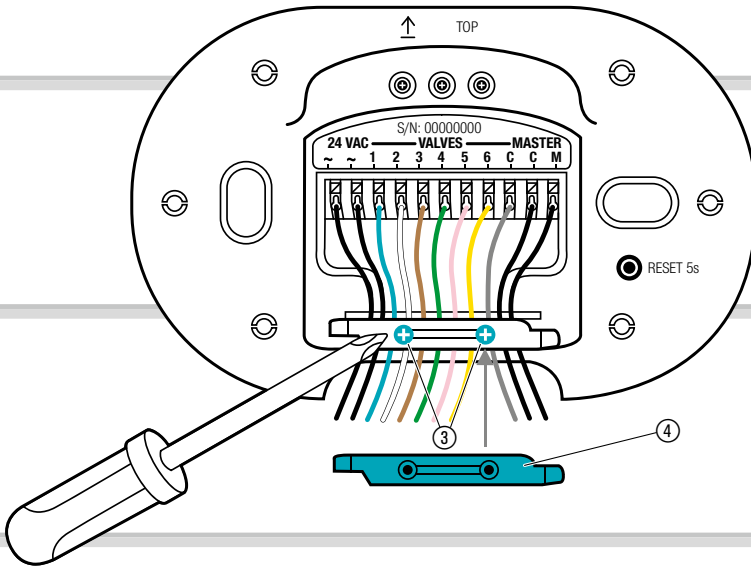

1. Plaats de kabeltrekcontlasting ④ en draai de beide schroeven ③ vast.

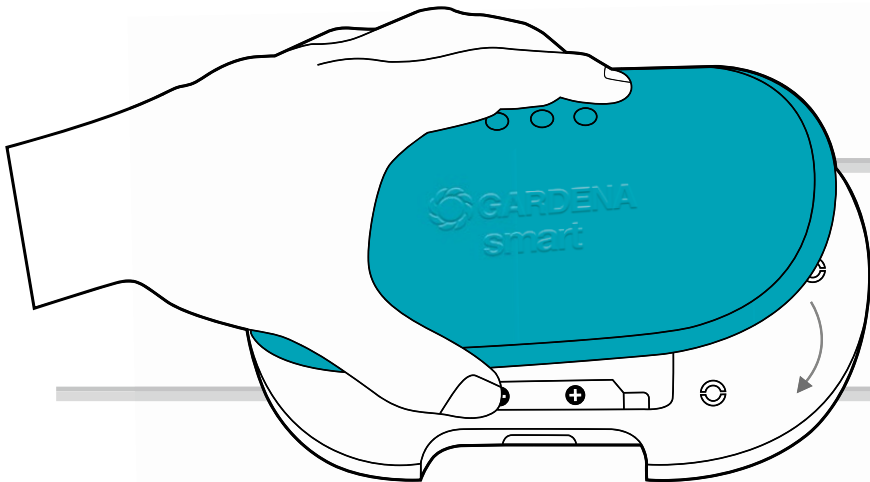

2. Druk de afdekking op de besproeiingsbesturing.

## 4. BEDIENING

### LED-weergaven:

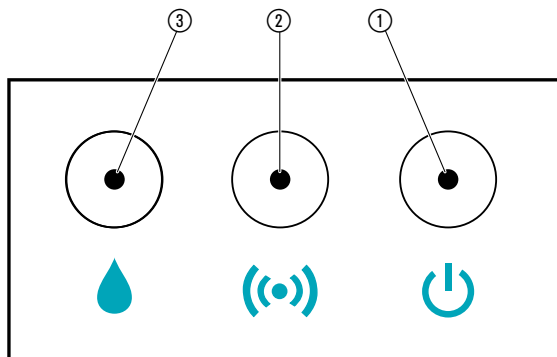

- ① **LED netaansluiting:**  
**Groen:** op het net aangesloten
- ② **LED-weergave verbinding/ signaalsterkte:**  
**Groen knipperend:** bij het aanmelden  
**Groen:** hoge signaalsterkte  
**Geel:** gemiddelde signaalsterkte  
**Rood:** lage signaalsterkte  
**Rood knipperend:** aanmeldfout
- ③ **LED actieve besproeiing:**  
**Groen:** actieve besproeiing  
**Rood knipperend:** ventiefout (zie 7. STORINGEN VERHELPEN)

## ***Bediening via de GARDENA smart system app:***

Met de **GARDENA smart system app** bestuurt u alle GARDENA smart system producten, overal vandaan en op elk tijdstip.

De **GARDENA smart system app** kan worden gedownload via de Apple App Store of de Google Play Store.

Voor de integratie is een **GARDENA smart Gateway** nodig die met internet is verbonden. Alle GARDENA smart system producten worden geïmplementeerd via de app. Volg hiervoor de instructies in de app op.

## ***Instellingen van de besproeiingsbesturing:***

- Op basis van de tijdsinstellingen in de smart system app:  
Bewateringsdagen, start, duur
- Zoals vereist in de smart system app:  
Start en finish

**KEES VAN DER SPEK**  
TUINMACHINES ★ STOLWIJK

## Fabrieksinstelling:

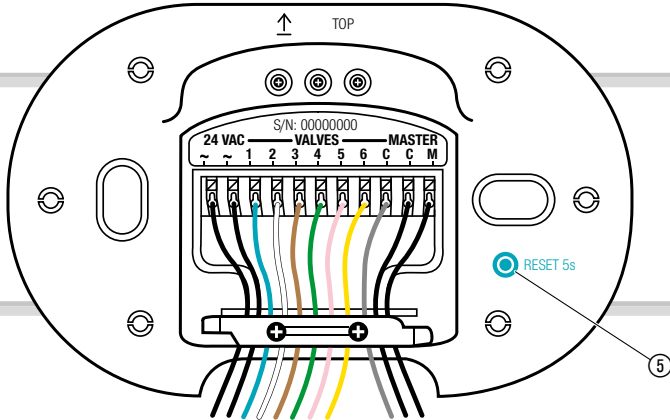

De smart besproeiingsbesturing wordt teruggezet naar de fabrieksinstelling.

→ Druk kort op de reset-toets ⑤.  
*Nieuwe verbinding.*

**– of –**

→ Houd de reset-toets ⑤ gedurende min. 5 seconden ingedrukt.  
*Daarmee wordt de bestaande verbinding gewist en een nieuwe verbinding mogelijk gemaakt, bijv. een andere Gateway.*

## 5. ONDERHOUD

---

### ***Besproeiingsbesturing reinigen:***

Gebruik geen bijtende of schurende schoonmaakmiddelen.

→ Reinig de besproeiingsbesturing met een vochtige doek (gebruik geen oplosmiddelen).

## 6. OPBERGEN

---

### ***Buitenbedrijfstelling:***

Het product moet voor kinderen ontoegankelijk worden bewaard.

De beregeningsventielen kunnen bij temperaturen onder 5 °C permanente schade oplopen. We adviseren de volgende maatregelen te nemen vóór de eerste vorst:

1. Sluit de waterkraan en maak de verbindingsslang tussen de waterkraan en de GARDENA aansluitdoos (art. 2722) los.
2. Als de beregeningsinstallatie rechtstreeks op het waternet van het huis is aangesloten: sluit de watertoevoer en open de aftapkraan in de huiswaterleiding.
3. Zet de keuzehendel van alle ventielen op stand "ON".
4. Maak het beregeningsventiel/de ventielbox leeg.

Dat kan als volgt:

- installatie met perslucht leegmaken

– of –

- alle ventielen demonteren en op een vorstvrije plaats bewaren

– of –

- bij ventielbox V3 de afwateringsdop openen en de toevoerleiding leegmaken. Als de leidingen vanuit de ventielbox V3 leeggemaakt worden via een ontwateringsventiel (bijv. in de GARDENA verzonken sproeiers), dat niet hoger geplaatst is dan het beregeningsventiel, kunnen de beregeningsventielen in de ventielbox gemonteerd blijven.
- smart Irrigation control kan geïnstalleerd blijven als die buiten werking gesteld werd.

**Afvoeren:**

(conform RL2012/19/EU)



Het product mag niet met het normale huishoudelijke afval worden afgevoerd. Het moet volgens de geldende lokale milieuvorschriften worden afgevoerd.

**BELANGRIJK!**

Voor het product via uw plaatselijke recyclinginstantie af.



**KEES VAN DER SPEK**  
TUINMACHINES ★ STOLWIJK

## 7. STORINGEN VERHELPEN

Bij storingen vindt u de FAQ's (veelgestelde vragen) op dit adres:

**B:** [www.gardena.be/nl/faq](http://www.gardena.be/nl/faq)

**NL:** [www.gardena.nl/faq](http://www.gardena.nl/faq)

Probleem	Mogelijke oorzaak	Oplossing
 <b>LED netaansluiting brandt rood</b>	Onderspanning.	→ Controleer de stroomaansluiting.
	Verkeerde netadapter.	→ Controleer de netadapter.
	MCU-communicatiefout.	→ Zet de besproeiingsbesturing terug naar de fabrieksinstelling.
 <b>LED actieve besproeiing knippert rood</b>	Ventiel kan vanwege de begrenzing op 2 niet worden geopend.	→ Controleer het programma.
	Ventiel is niet verbonden.	→ Verbind het ventiel.
	Te hoge eenkanalige stroom.	→ Controleer de stroom van het kanaal.
	Te hoge somstroom.	→ Controleer de somstroom van de ventielen.
	Besproeiingsschema geannuleerd.	→ Start het programma opnieuw.
	Masterkanaalfout.	→ Controleer het masterkanaal.
	Besproeiingsduur te kort.	→ Verleng de besproeiingsduur.
	<b>Besproeiingsprogramma wordt niet uitgevoerd (geen besproeiing)</b>	Ventiel werd eerder handmatig geopend.
	Waterkraan dicht.	→ Open de waterkraan.



Probleem	Mogelijke oorzaak	Oplossing
<b>Geen functie</b>	Bedradingsfout.	→ Controleer de aansluitingen.
	Netadapter niet ingestoken.	→ Steek de netadapter in het stopcontact.
	Netadapter te heet.	→ Haal de netadapter uit het stopcontact en laat deze afkoelen. Steek de netadapter opnieuw in het stopcontact. → Bescherm de netadapter tegen directe zonnestralen.
<b>Aanmelding niet mogelijk (inclusie)</b>	Geen draadloze verbinding met de Gateway.	→ Kies een andere plaats voor de besproeiingsbesturing of de Gateway.
	Geen stroomvoorziening aanwezig.	→ Controleer de aansluitkabel.
<b>Besproeiingsbesturing reageert niet</b>	Fout in de bedrading.	→ Controleer de bedrading.
	Geen draadloze verbinding met de Gateway.	→ Controleer de draadloze verbinding naar de Gateway.



**AANWIJZING: Wend u zich bij andere storingen tot uw GARDENA servicecenter. Reparaties mogen alleen door de GARDENA servicecenters en door speciaalzaken worden uitgevoerd, die door GARDENA zijn goedgekeurd.**

## 8. TECHNISCHE GEGEVENS

	Eenheid	Waarde (art. 19032)
<b>Gebruikstemperatuur (buitenshuis)</b>	°C	+5 – +40
<b>Interne SRD (draadloze antennes voor korte afstanden)</b>		
<b>Frequentiebereik</b>	MHz	863 – 870
<b>Maximaal zendvermogen</b>	mW	25
<b>Draadloze reikwijdte in open veld (ca.)</b>	m	100
<b>Netadapter</b>		
<b>Netspanning</b>	V (AC)	230 – 240
<b>Netfrequentie</b>	Hz	50
<b>Nominaal vermogen</b>	W	22
<b>Vermogen in stand-by (ca.)</b>	W	3
<b>Uitgangsspanning</b>	V (AC)	24
<b>Max. uitgangsstroom</b>	mA	600

### **EG-conformiteitsverklaring:**

Hiermee verklaart GARDENA Manufacturing GmbH, dat het type radio-apparatuur (art. 19032) voldoet aan de richtlijn 2014/53/EU.

De volledige tekst van de EU-conformiteitsverklaring is beschikbaar op het volgende internetadres:

**<http://www.gardena.com/int/support/safety-regulations>**

## 9. TOEBEHOREN

---

<b>GARDENA smart Sensor</b>	<b>art. 19030</b>
<b>GARDENA Beregeningsventiel 24 V</b>	<b>art. 1278</b>
<b>GARDENA Ventielboxen</b>	<b>art. 1254/ 1255</b>
<b>GARDENA Verbindingskabel</b>	<b>art. 1280</b>
<b>GARDENA Kabelklemmen</b>	<b>art. 1282</b>

**KEES VAN DER SPEK**  
TUINMACHINES ★ STOLWIJK

## 10. SERVICE/GARANTIE

---

### **Service:**

Neem contact op met het adres op de achterzijde.

### **Garantieverklaring:**

In het geval van een garantieclaim worden u geen kosten in rekening gebracht voor de geleverde diensten.

GARDENA Manufacturing GmbH geeft op alle nieuwe originele GARDENA producten 2 jaar garantie vanaf de eerste aankoop bij de dealer, wanneer de producten uitsluitend privé werden gebruikt. Voor producten die op een secundaire markt zijn gekocht, geldt deze fabrieksgarantie niet. Deze garantie heeft betrekking op alle belangrijke defecten van het product, die aantoonbaar te wijten zijn aan materiaal- of fabricagefouten. Aan deze garantie wordt voldaan door levering van een volledig functioneel vervangend product of door gratis reparatie van het defecte product dat naar ons is verzonden; wij behouden ons het recht voor om tussen deze opties te kiezen. Deze dienst is onderworpen aan de volgende bepalingen:

- Het product is gebruikt voor het beoogde doel conform de aanbevelingen in de bedieningsinstructies.
- Noch de koper noch een derde heeft geprobeerd het product te openen of te repareren.
- Voor het gebruik worden alleen originele reserveonderdelen en slijtdelen van GARDENA toegepast.
- Overleggen van het aankoopbewijs.

Normale slijtage van onderdelen en componenten (bijvoorbeeld van messen, mesbevestigingsonderdelen, turbines, lichtbronnen, V-riemen en tandriemen, roteren, luchtfilters, bougies), optische veranderingen evenals slijt- en verbruiksdelen zijn uitgesloten van de garantie.

Deze fabrieksgarantie is beperkt tot de vervangende levering en reparatie volgens de bovengenoemde voorwaarden. Andere claims tegen ons als fabrikant, bijv. een aanspraak op schadevergoeding, worden door de fabrieksgarantie niet gerechtvaardigd. Deze fabrieksgarantie tast de bestaande wettelijke en contractuele garantieaanspraken die bestaan tegenover de dealer/verkoper vanzelfsprekend **niet** aan.

De fabrieksgarantie valt onder het recht van de Bondsrepubliek Duitsland.

In geval van garantie dient u het defecte product samen met een kopie van het aankoopbewijs en een beschrijving van de fout voldoende gefrankeerd op te sturen naar het GARDENA serviceadres.

***Productaansprakelijkheid:***

Conform de Duitse wet inzake productaansprakelijkheid verklaren wij hierbij uitdrukkelijk dat wij geen aansprakelijkheid aanvaarden voor schade ontstaan uit onze producten waarbij deze producten niet zijn gerepareerd door een GARDENA-erkende servicepartner of waarbij geen originele GARDENA-onderdelen of onderdelen die door GARDENA zijn goedgekeurd zijn gebruikt.

**KEES VAN DER SPEK**  
TUINMACHINES ★ STOLWIJK

**Deutschland / Germany**  
**GARDENA**  
Manufacturing GmbH  
Central Service  
Hans-Lorenser-Straße 40  
D-89079 Ulm  
Produktfragen:  
(+49) 731 490-123  
Reparaturen:  
(+49) 731 490-290  
service@gardena.com  
http://www.gardena.com

**Albania**  
**KRAFT SHPK**  
Autostrada Tirane-Durres  
Km 7  
1051 Tirane

**Argentina**  
**ROBERTO C. RUMBO S.R.L.**  
Predio Norlog  
Lote 7  
Benavidez, ZC:1621  
Buenos Aires  
ventas@rumbosrl.com.ar

**Armenia**  
Garden Land Ltd.  
61 Tigran Mets  
0005 Yerevan

**Australia**  
Husqvarna Australia Pty. Ltd.  
Locked Bag 5  
Central Coast BC  
NSW 2252  
Phone: (+61) (0) 2 4352 7400  
customer.service@  
husqvarna.com.au

**Austria / Österreich**  
Husqvarna Austria GmbH  
Industriezeile 36  
4010 Linz  
Tel.: (+43) 732 77 01 01-485  
service.gardena@  
husqvarnagroup.com

**Azerbaijan**  
Firm Progress a.  
Aliyev Str. 26A  
1052 Baku

**Belarus**  
Private Enterprise  
"Master Garden"  
Minsk  
Sharangovich str., 7a  
Phone: (+375) 17 257-00-33  
Mob.: (+375) 29 676-16-09  
mg@mastergarden.by

**Belgium**  
Husqvarna Belgium nv  
Gardena Division  
Leuvensteenweg 542  
Planet II E  
1930 Zaventem  
België

**Bosnia / Herzegovina**  
**SILK TRADE d.o.o.**  
Industrijska zona Bukva bb  
74260 Tešanj

**Brazil**  
Husqvarna do Brasil Ltda  
Av. Francisco Matarazzo,  
1400 – 19º andar  
São Paulo – SP  
CEP: 05001-903  
Tel: 0800-112252  
marketing.br.husqvarna@  
husqvarna.com.br

**Bulgaria**  
**AGROLAND България АД**  
бул. 8 Декември, №13  
Офис 5  
1700 Студентски град  
София  
Тел.: (+359) 24666910  
info@agroland.eu

**Canada / USA**  
**GARDENA Canada Ltd.**  
100 Summerlea Road  
Brampton, Ontario L6T 4X3  
Phone: (+1) 905 792 93 30  
info@gardenacanada.com

**Chile**  
**REPRESENTACIONES**  
**JCE S.A.**  
Av. Del Valle Norte 857,  
Piso 4  
Santiago RM  
Phone: (+56) 2 24142560  
contacto@jce.cl

**China**  
Husqvarna (Shanghai)  
Management Co., Ltd.  
富世华 (上海) 管理有限公司  
3F, Benq Square B,  
No207, Song Hong Rd.,  
Chang Ning District,  
Shanghai  
PRC. 200335  
上海市长宁区沁虹路207号明  
基广场B座3楼, 邮编: 200335

**Colombia**  
Husqvarna Colombia S.A.  
Calle 18 No. 68 D-31, zona  
Industrial de Montevideo  
Bogotá, Cundinamarca  
Tel. 571 2922700 ext. 105  
jairo.salazar@  
husqvarna.com.co

**Costa Rica**  
Compania Exim  
Euroberoamericana S.A.  
Los Colegios, Moravia,  
200 metros al Sur del Colegio  
Saint Francis – San José  
Phone: (+506) 297 68 83  
exim\_euro@racsa.co.cr

**Croatia**  
Husqvarna Austria GmbH  
Industriezeile 36  
4010 Linz  
Tel.: (+43) 732 77 01 01-485  
service.gardena@  
husqvarnagroup.com

**Cyprus**  
Med Marketing  
17 Digeni Akrita Ave  
P.O. Box 27017  
1641 Nicosia

**Czech Republic**  
Husqvarna Česko s.r.o.  
Türkova 2319/5b  
149 00 Praha 4 – Chodov  
Bezplatná infolinka:  
800 100 425  
servis@cz.husqvarna.com

**Denmark**  
**GARDENA DANMARK**  
Løjrvvej 19, st.  
3500 Værløse  
Tlf.: (+45) 70264770  
husqvarna@husqvarna.dk  
www.gardena.com/dk

**Dominican Republic**  
**BOSQUESA, S.R.L**  
Carretera Santiago Licey  
Km. 5 ½  
Esquina Copal II.  
Santiago  
Dominican Republic  
Phone: (+809) 736-0333  
joserbosquesa@claro.net.do

**Ecuador**  
Husqvarna Ecuador S.A.  
Arupos E1-181 y 10 de  
Agosto Quito, Pichincha  
Tel. (+593) 22800739  
francisco.jacom@  
husqvarna.com.ec

**Estonia**  
Husqvarna Eesti OÜ  
Valdeku 132  
EE-11216 Tallinn  
info@gardena.ee

**Finland**  
Oy Husqvarna Ab  
Gardena Division  
Lautatarhankatu 8 B / PL 3  
00581 HELSINKI  
www.gardena.fi

**France**  
Husqvarna France  
9/11 Allée des pierres mayettes  
92635 Gennevilliers Cedex  
France  
http://www.gardena.com/fr  
N° AZUR: 0 810 00 78 23  
(Prix d'un appel local)

**Georgia**  
Transporter LLC  
8/57 Beliasvili street  
0159 Tbilisi, Georgia  
Phone: (+995) 322 14 71 71

**Great Britain**  
Husqvarna UK Ltd  
Preston Road  
Aycliffe Industrial Park  
Newton Aycliffe  
County Durham  
DL5 6UP  
info.gardena@  
husqvarna.co.uk

**Greece**  
Π.ΠΑΠΑΔΟΠΟΥΛΟΣ ΑΕΒΕ  
Λεωφ. Αθηνών 92  
Αθήνα  
Τ.Κ. 104 42  
Ελλάδα  
Τηλ. (+30) 210 51 93 100  
info@papadopoulous.gr

**Hungary**  
Husqvarna Magyarország Kft.  
Ezred u. 1-3  
1044 Budapest  
Telefon: (+36) 1 251-4161  
vevoszolgalt.husqvarna@  
husqvarna.hu

**Iceland**  
BYKO ehf.  
Bildishóla 20  
110 Reykjavik

**Ireland**  
Husqvarna UK Ltd  
Preston Road  
Aycliffe Industrial Park  
Newton Aycliffe  
County Durham  
DL5 6UP  
info.gardena@  
husqvarna.co.uk

**Italy**  
Husqvarna Italia S.p.A.  
Via Santa Vecchia 15  
23868 VALMADRERA (LC)  
Phone: (+39) 0341.203.111  
assistenza.italia@  
it.husqvarna.com

**Japan**  
Husqvarna Zenoah Co., Ltd.  
1-19 Miramida  
Kawagoe  
350-1165 Saitama  
gardena-jp@  
husqvarnagroup.com

**Kazakhstan**  
**LAMED Ltd.**  
155/1, Tazhibayevoy Str.  
050060 Almaty  
IP Schmidt  
Abayavenue 3B  
110 005 Kostanay

**Korea**  
Kyung Jin Trading CO.,LTD.  
107-4, SunDuk Bld.,  
YangJae-dong,  
Seocho-gu,  
Seoul, (zipcode: 137-891)  
Phone: (+82) (0)2 574-6300

**Kyrgyzstan**  
Alye Maki  
av. Moladayev Guardir J 3  
720014  
Bishkek

**Latvia**  
Husqvarna Latvija SIA  
Lautarhankatu 8 B / PL 3  
LV-1021 Rīga  
info@gardena.lv

**Lithuania**  
UAB Husqvarna Lietuva  
Ateities pl. 77C  
LT-52104 Kaunas  
info@gardena.lt

**Luxembourg**  
Magasins Jules Neuberg  
39, rue Jacques Stas  
Luxembourg-Gasperich 2549  
Case Postale No. 12  
Luxembourg 2010  
Phone: (+352) 40 14 01  
api@neuberg.lu

**Mexico**  
AFOSA  
Av. Lopez Mateos Sur # 5019  
Col. La Calma 45070  
Zapopan, Jalisco  
Mexico  
Phone: (+52) 33 3818-3434  
icornejo@afosa.com.mx

**Moldova**  
**Convel S.R.L.**  
290A Muncești Str.  
2002 Chisinau

**Netherlands**  
Husqvarna Nederland B.V.  
GARDENA Division  
Postbus 50131  
1305 AC ALMERE  
Phone: (+31) 36 521 00 10  
info@gardena.nl

**Neth. Antilles**  
Jonka Enterprises N.V.  
Sta. Rosa Weg 196  
P.O. Box 8200  
Curaçao  
Phone: (+599) 9 767 66 55  
pgm@jonka.com

**New Zealand**  
Husqvarna New Zealand Ltd.  
PO Box 76-437  
Manukau City 2241  
Phone: (+64) (0) 9 9202410  
support.nz@husqvarna.co.nz

**Norway**  
Husqvarna Norge AS  
Gardena Division  
Trøskenveien 36  
1708 Sarpsborg  
info@gardena.no

**Peru**  
Husqvarna Peru S.A.  
Jr. Ramón Cárcamo 710  
Lima 1  
Tel: (+51) 1 3320 400  
ext. 416  
juan.remuzgo@  
husqvarna.com

**Poland**  
Husqvarna  
Poland Spółka z o.o.  
ul. Wysockiego 15 b  
03-371 Warszawa  
Phone: (+48) 22 330 96 00  
gardena@husqvarna.com.pl

**Portugal**  
Husqvarna Portugal, SA  
Lagoa - Albarraque  
2635 - 595 Rio de Mouro  
Tel.: (+351) 21 922 85 80  
Fax: (+351) 21 922 85 36  
info@gardena.pt

**Romania**  
Madex International Srl  
Sosaua Odaii 117-123,  
RO 013603 Bucuresti, S 1  
Phone: (+40) 21 352.76.03  
madex@ines.ro

**Russia / Россия**  
ООО «Хускварна»  
141400, Московская обл.,  
г. Химки,  
улицы Ленинградская,  
владение 39, стр.6  
Бизнес Центр  
„Химки Бизнес Парк”,  
поселение ОБОЗ\_04  
http://www.gardena.ru

**Serbia**  
Domet d.o.o.  
Autoput za Novi Sad bb  
11273 Belgrade  
Phone: (+381) 11 848 88 12  
miroslav.jejina@domet.rs

**Singapore**  
**Hy-Ray PRIVATE LIMITED**  
40 Jalan Pemimpin  
#02-08 Tat Ann Building  
Singapore 577185  
Phone: (+65) 6253 2277  
shiyang@hyray.com.sg

**Slovak Republic**  
Husqvarna Cesko s.r.o.  
Türkova 2319/5b  
149 00 Praha 4 – Chodov  
Bezplatná infolinka: 800 154 044  
servis@sk.husqvarna.com

**Slovenia**  
Husqvarna Austria GmbH  
Industriezeile 36  
4010 Linz  
Tel.: (+43) 732 77 01 01-485  
service.gardena@  
husqvarnagroup.com

**South Africa**  
Husqvarna South Africa (Pty) Ltd  
Postnet Suite 250  
Private Bag X6  
Cascades, 3202, South Africa  
Phone: (+27) 33 846 9700  
info@gardena.co.za

**Spain**  
Husqvarna España S.A.  
Calle de Rivera nº10  
28052 Madrid  
Phone: (+34) 91 708 05 00  
atencioncliente@gardena.es

**Suriname**  
Deto Handelmaatschappij N.V.  
Kerkkampweg 72-74  
P.O.Box: 12782  
Paramaribo – Suriname  
South America  
Phone: (+597) 438050  
www.deto.sr

**Sweden**  
Husqvarna AB/  
GARDENA Sverige  
Drottningatan 2  
561 82 Huskvarna Sverige

**Switzerland / Schweiz**  
Husqvarna Schweiz AG  
Consumer Products  
Industriestrasse 10  
5506 Mägenwil  
Phone: (+41) (0) 62 887 37 90  
info@gardena.ch

**Turkey**  
Dost Baħçe Diş Ticaret  
Mümesillik A.Ş.  
Yunus Mah. Adli Sok. No:3  
Ic Kapı No:1 Kantal  
34873 Istanbul  
Phone: (+90) 216 38 93 939  
info@dostbahce.com.tr

**Ukraine / Україна**  
ТОВ «Хускварна Україна»  
вул. Васильківська, 34,  
одиc 204-р  
03022, м. Київ  
Тел. (+380) 0 800 504 804  
info@gardena.ua

**Uruguay**  
FELI SA  
Entre Rios 1083 CP 1800  
Montevideo – Uruguay  
Tel: (+598) 22 03 18 44  
info@felisa.com.uy

**Venezuela**  
Corporacion Casa y Jardin C.A.  
Av. Caroni, Edif. Trezman, PB.  
Colinas de Bello Monte.  
1050 Caracas.  
Tlf: (+58) 212 992 33 22  
info@casayjardin.net.ve

19032-20.962.03/1120  
© GARDENA Manufacturing GmbH  
D-89079 Ulm  
http://www.gardena.com