

EasyControl  
Art. 1881

- D Betriebsanleitung**  
Bewässerungscomputer

---

- F Mode d'emploi**  
Programmateur d'arrosage

---

- I Istruzioni per l'uso**  
Computer per irrigazione

---

- E Manual de instrucciones**  
Programador de riego

---

- P Instruções de manejo**  
Computador de rega

---

- GB Operating Instructions**  
Water Computer

---

- NL Instructies voor gebruik**  
Besproeiingscomputer

# GARDENA Bewässerungscomputer EasyControl



Dies ist die deutsche Originalbetriebsanleitung.

Bitte lesen Sie die Betriebsanleitung sorgfältig und beachten Sie deren Hinweise. Machen Sie sich anhand dieser Betriebsanleitung mit dem Produkt, dem richtigen Gebrauch sowie den Sicherheitshinweisen vertraut.



Aus Sicherheitsgründen dürfen Kinder und Jugendliche unter 16 Jahren sowie Personen, die nicht mit dieser Betriebsanleitung vertraut sind, dieses Produkt nicht benutzen.

Personen mit eingeschränkten körperlichen oder geistigen Fähigkeiten dürfen das Produkt nur verwenden, wenn sie von einer zuständigen Person beaufsichtigt oder unterwiesen werden. Kinder sollten beaufsichtigt werden, um sicherzustellen, dass sie nicht mit dem Produkt spielen.

→ Bitte bewahren Sie diese Betriebsanleitung sorgfältig auf.

## ***Inhaltsverzeichnis***

1. Einsatzgebiet Ihres GARDENA Bewässerungscomputers	3
2. Sicherheitshinweise	3
3. Funktion	4
4. Inbetriebnahme	7
5. Programmierung	10
6. Außerbetriebnahme	14
7. Wartung	15
8. Beheben von Störungen	16
9. Lieferbares Zubehör	18

10. Technische Daten .....	19
11. Service / Garantie .....	20

## 1. Einsatzgebiet Ihres GARDENA Bewässerungscomputers

---

### **Ordnungsgemäßer Gebrauch:**

Der GARDENA Bewässerungscomputer ist für die private Benutzung im Haus- und Hobbygarten für den ausschließlichen Einsatz im Außenbereich zur Steuerung von Regnern und Bewässerungssystemen bestimmt. Der Bewässerungscomputer kann zur automatischen Bewässerung während des Urlaubs eingesetzt werden.

### **Zu beachten**



**Der GARDENA Bewässerungscomputer darf nicht im industriellen Einsatz und in Verbindung mit Chemikalien, Lebensmitteln, leicht brennbaren und explosiven Stoffen verwendet werden.**

## 2. Sicherheitshinweise

---

### **Batterie:**

**Aus Gründen der Funktionssicherheit darf nur eine 9 V Alkali-Mangan-Batterie (alkaline) Typ IEC 6LR61 verwendet werden!**

Um bei längerer Abwesenheit einen Ausfall des Bewässerungscomputers durch eine schwache Batterie zu verhindern, ist die Batterie auszutauschen, wenn das Batterie-Symbol blinkt.

### ***Inbetriebnahme:***

Der Bewässerungscomputer darf nur senkrecht mit der Überwurfmutter nach oben montiert werden, um ein Eindringen von Wasser in das Batteriefach zu verhindern.

Die Mindestwasserabgabemenge für eine sichere Schaltfunktion des Bewässerungscomputers beträgt 20 - 30 l/h.

Z. B. zur Steuerung des Micro-Drip Systems werden mind. 10 Stück 2-Liter-Tropfer benötigt.

Bei hohen Temperaturen (über 60 °C am Display) kann es vorkommen, dass die LCD-Anzeige erlischt; dies hat keinerlei Auswirkungen auf den Programmablauf. Nach Abkühlung erscheint die LCD-Anzeige wieder.

Die Temperatur des durchfließenden Wassers darf max. 40 °C betragen.

→ Nur klares Süßwasser verwenden.

Der Mindestbetriebsdruck beträgt 0,5 bar, der maximale Betriebsdruck 12 bar.

Zugbelastungen vermeiden.

→ Nicht am angeschlossenen Schlauch ziehen.

Wenn das Steuerteil bei geöffnetem Ventil abgezogen wird, bleibt das Ventil solange geöffnet, bis das Steuerteil wieder aufgesteckt wird.

## **3. Funktion**

---

Mit dem Bewässerungscomputer kann der Garten zu jeder gewünschten Tageszeit bis zu 3-mal täglich (alle 8 Stunden) vollautomatisch bewässert werden. Dabei können Regner, eine Sprinklersystem-Anlage oder ein Tropfbewässerungssystem zur Bewässerung eingesetzt werden.

Der Bewässerungscomputer übernimmt vollautomatisch die Bewässerung entsprechend dem erstellten Programm und kann somit auch im Urlaub eingesetzt werden. Am frühen Morgen oder am späten Abend ist die Verdunstung und damit der Wasserverbrauch am geringsten.

Das Bewässerungs-Programm wird auf einfache Weise über die Bedienelemente eingestellt.

Ein Bewässerungsprogramm besteht aus Bewässerungs-Dauer, -Zyklus und -Startzeit.

### Bedienelemente:

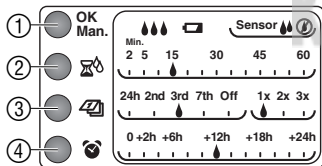

### Tasten

### Funktion

① <b>OK-Taste /</b> <b>Man.-Taste</b>	Übernimmt die mit den ---Tasten eingestellten Werte.
② -Taste	Verändert die Bewässerungs-Dauer.
③ -Taste	Verändert die Bewässerungs-Zyklus.
④ -Taste	Verschiebt die Bewässerungs-Startzeit.

## Display-Anzeigen :

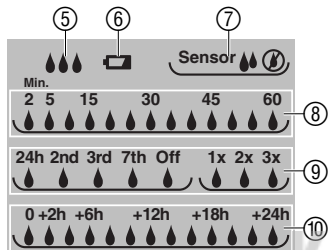

### Anzeige

### Beschreibung

⑤		Blinken nacheinander, wenn gerade bewässert wird.
⑥		Blinkt, wenn Batterie ausgetauscht werden muss. Das Ventil wird noch 4 Wochen geöffnet. Wird ständig angezeigt, wenn Batterie leer ist. Das Ventil wird nicht mehr geöffnet. Batterie austauschen (siehe 4. Inbetriebnahme „Batterie einlegen“).
⑦	Sensor	Zeigt an, dass der Sensor trocken meldet und die programmierte Bewässerung ausgeführt wird.  Zeigt an, dass der Sensor feucht meldet und die programmierte Bewässerung nicht ausgeführt wird (siehe 4. Inbetriebnahme „Bodenfeuchte- oder Regensensor anschließen“).
⑧		Bewässerungs-Dauer (  blinkt im Eingabemodus).
⑨		Bewässerungs-Zyklus (  blinkt im Eingabemodus).

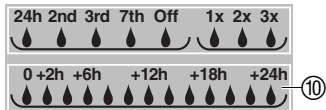

- ⑩ Startzeit-Verschiebung (☾ blinkt im Eingabemodus).  
Zeigt die verbleibende Zeit bis zum Programmstart an.

## 4. Inbetriebnahme

### Batterie einlegen:

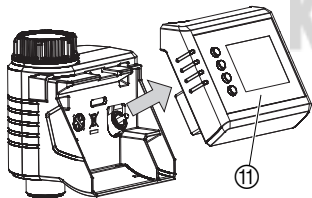

Der Bewässerungscomputer darf nur mit einer 9 V Alkali-Mangan (Alkaline) Batterie Typ IEC 6LR61 betrieben werden.

1. Steuerteil ⑪ vom Gehäuse des Bewässerungscomputers abziehen.
2. Batterie in das Batteriefach ⑫ einlegen. **Dabei auf die richtige Polarität Ⓟ achten.**

*Das Display zeigt für 2 Sekunden alle LCD-Symbole an und danach blinkt das ☾-Symbol für Bewässerungs-Dauer (siehe 5. Programmierung).*

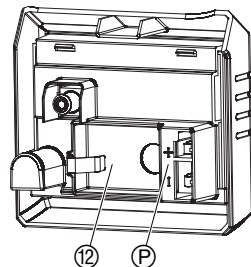

3. Steuerteil ⑪ wieder auf das Gehäuse aufstecken.

### **Bewässerungscomputer anschließen:**

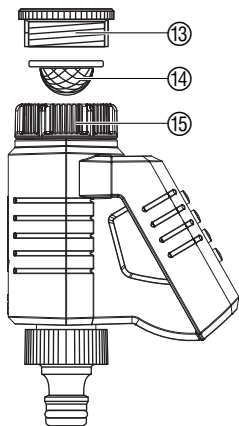

Der Bewässerungscomputer ist mit einer Überwurfmutter ⑮ für Wasserhähne mit 33,3 mm (G 1")-Gewinde ausgestattet. Der beiliegende Adapter ⑬ dient zum Anschluss des Bewässerungscomputers an Wasserhähne mit 26,5 mm (G ¾")-Gewinde.

→ Schmutzsieb ⑭ in die Überwurfmutter ⑮ einlegen und den Bewässerungscomputer am Wasserhahn anschließen.

**KEES VAN DER SPEK**  
TUINMACHINES ★ STOLWIJK



**Bodenfeuchte- oder Regensensor anschließen (optional):**

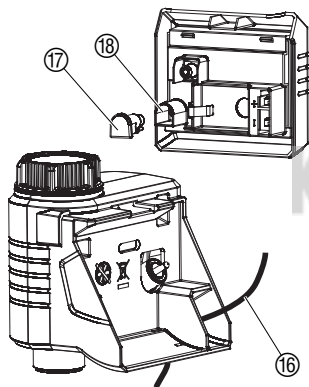

Neben der zeitabhängigen Bewässerung besteht zusätzlich die Möglichkeit der Einbeziehung der Bodenfeuchtigkeit oder des Niederschlags in das Bewässerungsprogramm.

**Hinweis:** Bei ausreichender Bodenfeuchtigkeit oder bei Niederschlag wird der Stopp des Programms ausgelöst oder die Aktivierung des Programms unterbunden. Die manuelle Bewässerung ist davon unabhängig immer möglich.

1. Steuerteil ⑪ vom Gehäuse des Bewässerungscomputers abziehen (siehe 4. Inbetriebnahme „**Batterie einlegen**“).
2. Bodenfeuchtesensor **im** Beregnungsbereich – **oder** – Regensensor (ggf. mit Verlängerungskabel) **außerhalb** des Beregnungsbereiches platzieren.
3. Sensor-Kabel ⑯ durch die Öffnung des Gehäuses führen.
4. Abdeckung ⑰ abziehen und den Stecker des Sensorkabels ⑯ in den Sensor-Anschluss ⑱ des Bewässerungscomputers einstecken.

*Es kann bis zu 1 Min. dauern, bis der Status des Sensors im Display angezeigt wird.*

Zum Anschluss älterer Sensoren wird möglicherweise das **GARDENA Adapter-Kabel Art. 1189-00.600.45** benötigt, welches über den GARDENA Service bezogen werden kann.

### **Diebstahl-Sicherung montieren (optional):**

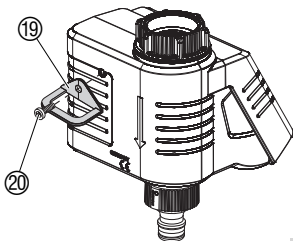

Um den Bewässerungscomputer gegen Diebstahl zu sichern, kann die **GARDENA Diebstahlsicherung Art.-Nr. 1815-00.791.00** über den GARDENA Service bezogen werden.

1. Schelle ⑱ mit der Schraube ⑳ in die runde Vertiefung an der Rückseite des Bewässerungscomputer festschrauben.
2. Schelle ⑱ z. B. zur Fixierung einer Kette nutzen.

Die Schraube kann nach einmaligem Einschrauben nicht mehr gelöst werden.

## 5. Programmierung

KEES VAN DER SPEK  
TUINMACHINES \* STOLWIJK

**Tipp:** → Programmieren Sie den Bewässerungscomputer bei geschlossenem Wasserhahn. **So verhindern Sie ungewolltes Nasswerden.**

### **Bewässerungsprogramm eingeben:**

Zur Erstellung des Programms kann das Steuerteil abgenommen und die Programmierung mobil vorgenommen werden (siehe 4. Inbetriebnahme „**Batterie einlegen**“).

Wenn die Batterie eingelegt wurde, werden alle Programm-Schritte automatisch nacheinander aufgerufen bis ein vollständiges Bewäs-

serungs-Programm eingegeben wurde. Wenn 10 Min. kein Programm eingegeben wurde, schaltet der Bewässerungs-Zyklus auf „Off“.

### Bewässerungs-Dauer einstellen:

Die Bewässerungs-Dauer kann zwischen **2** bis **60** Minuten (in 5 Minuten Abständen) eingestellt werden.

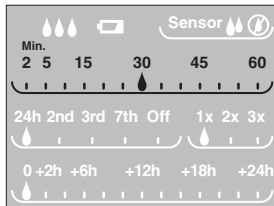

1. ⌚-Taste drücken.

Das -Symbol blinkt unter der aktuellen Bewässerungs-Dauer.

2. ⌚-Taste so oft drücken bis die gewünschte Bewässerungs-Dauer eingestellt ist (Bsp. **30** Minuten).

3. **OK**-Taste drücken.

Die Bewässerungs-Dauer ist gespeichert.

### Bewässerungs-Zyklus (Tag / Häufigkeit) einstellen:

Die Bewässerungs-Tage können von täglich (**24h**) bis alle 7 Tage (**7th**), gewählt werden. Die Bewässerungs-Häufigkeit kann jeweils **1x** (alle 24 Stunden), **2x** (alle 12 Stunden) oder **3x** (alle 8 Stunden) am Bewässerungs-Tag ausgeführt werden. Bei **Off** wird das Bewässerungs-Programm nicht ausgeführt.

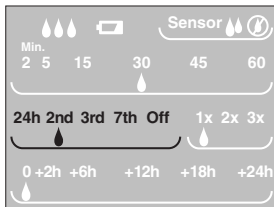

1. -Taste drücken.

Das -Symbol blinkt unter den aktuellen Bewässerungs-Tagen.

2. -Taste so oft drücken bis die gewünschten Bewässerungs-Tage eingestellt sind (Bsp. **2nd** = jeden 2. Tag).

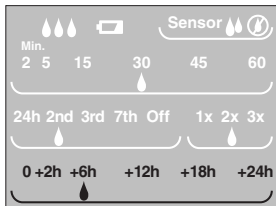
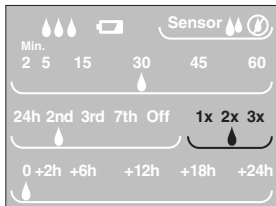

### **Wichtige Hinweise:**

3. **OK**-Taste drücken.

*Das -Symbol blinkt unter der aktuellen Bewässerungshäufigkeit.*

4. -Taste so oft drücken bis die gewünschte Bewässerungshäufigkeit eingestellt ist (Bsp. **2x** = 2-Mal in 24 Stunden).

5. **OK**-Taste drücken.

*Der Bewässerungs-Zyklus ist gespeichert.*

### **Startzeit-Verschiebung einstellen:**

Die Startzeit kann bis zu 24 Stunden verschoben werden (die Bewässerung wird entsprechend später ausgeführt). Bei der Startzeit **0** wird die Bewässerung sofort ausgeführt. (Das Ventil öffnet sofort.)

1. -Taste drücken.

*Das -Symbol blinkt unter der aktuellen Verschiebungsdauer.*

2. -Taste so oft drücken bis die gewünschte Verschiebungsdauer eingestellt ist (Bsp. **+6h** = Bewässerung 6 Stunden später).

3. **OK**-Taste drücken.

*Die Verschiebungsdauer ist gespeichert.*

Wenn die Bewässerungstage auf **Off** gestellt werden, wird das Bewässerungs-Programm deaktiviert und die Bewässerungsdauer und Startzeit-Verschiebung kann nicht geändert werden. Die Manuelle Bewässerung ist dennoch möglich.

Zum erneuten Aktivieren die Bewässerungs-Tage ungleich **Off** wählen.

### Manuelle Bewässerung:

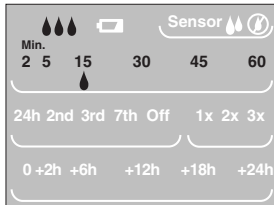
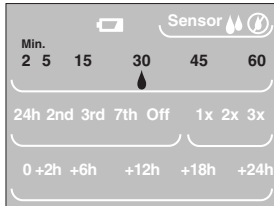

Das Ventil kann **jederzeit manuell geöffnet oder geschlossen** werden. Auch ein programmgesteuertes offenes Ventil kann vorzeitig geschlossen werden, ohne die Programmdateien (Bewässerungs-Dauer, -Zyklus und -Startzeit) zu verändern. Das Steuerteil muss aufgesteckt sein.

1. **Man.-**Taste drücken.

*Das -Symbol blinkt unter der aktuellen Bewässerungs-Dauer (werkseitig auf 30 Minuten eingestellt) für 10 Sekunden im Display.*

2. Während die Bewässerungs-Dauer blinkt, kann diese mit der -Taste (zwischen **2** und **60** Minuten) geändert (Bsp. **15** Minuten) und mit der **OK**-Taste bestätigt werden.

*Das Ventil wird geöffnet.*

3. **Man.-**Taste drücken um das Ventil vorzeitig zu schließen.

*Das Ventil wird geschlossen.*

Die geänderte Manuelle Bewässerungs-Dauer wird gespeichert und ist unabhängig von der Bewässerungs-Dauer im Programm, d. h. bei jeder künftigen manuellen Ventilöffnung ist die geänderte Bewässerungs-Dauer voreingestellt.

Wenn das Ventil manuell geöffnet wurde und ein programmierter Bewässerungsstart überschneidet sich mit der manuellen Öffnungsdauer, so wird die programmierte Startzeit unterdrückt.

**Beispiel:** Das Ventil wird um **9 Uhr manuell geöffnet**, die Öffnungsdauer beträgt 15 Min. Ein Programm, dessen **Startzeit** zwischen **9 und 9.15 Uhr** liegt, wird in diesem Fall nicht ausgeführt.

## 6. Außerbetriebnahme

---

### Lagern / Überwintern:



1. Zur Schonung der Batterie sollte diese entnommen werden (siehe 4. Inbetriebnahme).

Wenn die Batterie im Frühjahr wieder eingelegt wird, muss das Bewässerungsprogramm wieder neu eingegeben werden.

2. Steuerteil und Ventileinheit frostsicher an einem trockenen Ort lagern.

### Entsorgung:

(nach RL2002/96/EG)



Gerät darf nicht dem normalen Hausmüll beigefügt werden, sondern muss fachgerecht entsorgt werden.

→ Wichtig für Deutschland: Gerät über Ihre kommunale Entsorgungsstelle entsorgen.

## Verbrauchte Batterie entsorgen:

→ Verbrauchte Batterie an eine der Verkaufsstellen zurückgeben oder über Ihre kommunale Entsorgungsstelle entsorgen.

Die Batterie **nur im entladenen** Zustand entsorgen.

## 7. Wartung

### Schmutzsieb reinigen:

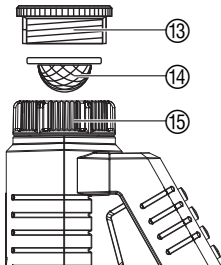

Das Schmutzsieb ⑭ sollte regelmäßig kontrolliert werden und bei Bedarf gereinigt werden.

1. Überwurfmutter ⑮ des Bewässerungscomputers von Hand vom Gewinde des Wasserhahns abschrauben (keine Zange verwenden).
2. Ggf. Adapter ⑬ ausschrauben.
3. Schmutzsieb ⑭ der Überwurfmutter ⑮ entnehmen und reinigen.
4. Bewässerungscomputer wieder montieren (siehe 4. Inbetriebnahme „Bewässerungscomputer anschließen“).

## 8. Beheben von Störungen

Störung	Mögliche Ursache	Abhilfe
<b>Keine Display-Anzeige</b>	Batterie falsch eingelegt.	→ Polstellung (+/-) beachten.
	Batterie völlig leer.	→ Neue (Alkaline)-Batterie einsetzen.
	Temperatur am Display ist höher als 60 °C.	Anzeige erscheint nach Temperaturabsenkung.
<b>Manuelle Bewässerung über die Man.-Taste ist nicht möglich</b>	Batterie leer (  wird ständig angezeigt).	→ Neue (Alkaline)-Batterie einsetzen.
	Wasserhahn geschlossen.	→ Wasserhahn öffnen.
	Steuerteil nicht aufgesteckt.	→ Steuerteil auf Gehäuse stecken.
<b>Bewässerungsprogramm wird nicht ausgeführt (keine Bewässerung)</b>	Programmeingabe/-änderung während oder kurz vor dem Startimpuls.	→ Programmeingabe/-änderung außerhalb der programmierten Startzeiten vornehmen.
	Ventil wurde zuvor manuell geöffnet.	→ Eventuelle Programmüberschneidungen vermeiden.
	Wasserhahn geschlossen.	→ Wasserhahn öffnen.



Störung	Mögliche Ursache	Abhilfe
<b>Bewässerungsprogramm wird nicht ausgeführt (keine Bewässerung)</b>	Bodenfeuchte- bzw. Regensensor meldet feucht.	→ Bei Trockenheit Einstellung / Standort des Bodenfeuchte-/ Regensensor prüfen.
	Steuerteil nicht aufgesteckt.	→ Steuerteil auf Gehäuse stecken.
	Batterie leer (  wird ständig angezeigt).	→ Neue (Alkaline)-Batterie einsetzen.
<b>Bewässerungscomputer schließt nicht</b>	Mindestabnahmemenge unter 20 l/h.	→ Mehr Tropfer anschließen.



Bei sonstigen Störungen bitten wir Sie, sich mit dem GARDENA Service in Verbindung zu setzen. Reparaturen dürfen nur von GARDENA Servicestellen oder von GARDENA autorisierten Fachhändlern durchgeführt werden.

## 9. Lieferbares Zubehör

---

**GARDENA**  
Bodenfeuchtesensor

**Art.-Nr. 1188**

---

**GARDENA**  
Regensensor electronic

**Art.-Nr. 1189**

---

**GARDENA**  
Diebstahlsicherung

**Art. 1815-00.791.00**  
**über den GARDENA Service**

---

**GARDENA**  
Adapter-Kabel

Zum Anschluss älterer  
GARDENA Sensoren

**Art. 1189-00.600.45**  
**über den GARDENA Service**

---

**GARDENA**  
Kabelweiche

Zum gleichzeitigen Anschluss  
von Regen- und Bodenfeuchte-  
sensor

**Art. 1189-00.630.00**  
**über den GARDENA Service**

## 10. Technische Daten

---

<b>Min./max. Betriebsdruck:</b>	0,5 bar / 12 bar
<b>Betriebstemperaturbereich:</b>	5 °C bis 50 °C
<b>Durchflussmedium:</b>	Klares Süßwasser
<b>Max. Medientemperatur:</b>	40 °C
<b>Anzahl programmgesteuerter Bewässerungsvorgänge pro Tag:</b>	3 x (alle 8 Std.), 2 x (alle 12 Std.), 1 x (alle 24 Std.)
<b>Anzahl programmgesteuerter Bewässerungsvorgänge pro Woche:</b>	Jeden Tag, jeden 2., 3. oder 7. Tag
<b>Bewässerungsdauer:</b>	2 Min. bis 60 Min. (in 5 Minuten-Schritten)
<b>Zu verwendende Batterie:</b>	1 × 9 V Alkali-Mangan (Alkaline) Typ IEC 6LR61
<b>Betriebsdauer der Batterie:</b>	ca. 1 Jahr

## 11. Service / Garantie

---

### *Wir bieten Ihnen umfangreiche Serviceleistungen*

- Qualifizierte, schnelle und kostengünstige Reparatur durch unseren **Zentralen Reparatur-Service**
  - Bearbeitungsdauer in unserem Hause max. 5 Arbeitstage
- Einfache und kostengünstige Rücksendung an GARDENA durch **Abhol-Service (nur innerhalb von Deutschland)**
  - Abholung innerhalb von 2 Tagen
- Kompetente Beratung bei Störungen / Reklamationen durch unseren **Technischen Service**
- Schnelle und kostengünstige Ersatzteilversorgung durch unseren **Zentralen Ersatzteil-Service**
  - Bearbeitungsdauer in unserem Hause max. 2 Arbeitstage

Im Garantiefall sind die Serviceleistungen für Sie kostenlos.

**Service-Anschrift** 

GARDENA Manufacturing GmbH Service  
Hans-Lorenser-Str. 40 D-89079 Ulm

**Ihre direkte Verbindung zum Service** **Telefon** **Fax** **E-Mail****D** in Deutschland**(07 31) 4 90 + Durchwahl****[www.gardena.de/service/](http://www.gardena.de/service/)**Technische Störungen /  
Reklamationen

290

389

[service@gardena.com](mailto:service@gardena.com)Reparaturen und Antworten  
auf Kostenvoranschläge

300

249

[service@gardena.com](mailto:service@gardena.com)Ersatzteilbestellungen /  
Allgem. Produktberatung

123

249

[service@gardena.com](mailto:service@gardena.com)

Abhol-Service

(0 18 03) 30 81 00 oder (0 18 03) 00 16 89

(0,09 €/je angefangene Min. Festnetz, Mobilfunk max. 0,42 €/je angefangene Min.)

**Ihre direkte Verbindung zum Service**

**Unsere Kunden in Österreich und in der Schweiz wenden sich bitte an ihre entsprechende Servicestelle (Anschrift siehe Umschlagseite).**

**A** in Österreich**+43 (0) 732 77 01 01 - 90**[consumer.service@husqvarna.at](mailto:consumer.service@husqvarna.at)**CH** in der Schweiz**0848 800 464**[info@gardena.ch](mailto:info@gardena.ch)

## Garantie

GARDENA gewährt für dieses Produkt 2 Jahre Garantie (ab Kaufdatum). Diese Garantieleistung bezieht sich auf alle wesentlichen Mängel des Gerätes, die nachweislich auf Material- oder Fabrikationsfehler zurückzuführen sind. Sie erfolgt durch die Ersatzlieferung eines einwandfreien Gerätes oder durch die kostenlose Reparatur des eingesandten Gerätes nach unserer Wahl, wenn folgende Voraussetzungen gewährleistet sind:

- Das Gerät wurde sachgemäß und laut den Empfehlungen in der Betriebsanleitung behandelt.
- Es wurde weder vom Käufer noch von einem Dritten versucht, das Gerät zu reparieren.
- Defekte an dem Bewässerungscomputer durch falsch eingelegte oder ausgelaufene Batterien sind von der Garantie ausgeschlossen.
- Schäden durch Frosteinwirkung sind von der Garantie ausgeschlossen.

Diese Hersteller-Garantie berührt die gegenüber dem Händler/Verkäufer bestehenden Gewährleistungsansprüche nicht.

Im Garantiefall schicken Sie bitte das defekte Gerät zusammen mit einer Kopie des Kaufbelegs und einer Fehlerbeschreibung per Abhol-Service (nur in Deutschland) oder frankiert an die auf der Rückseite angegebene Serviceadresse.

Unfreie Paketeinsendungen werden im Postverteilzentrum ausgefiltert und erreichen uns nicht.

Nach erfolgter Reparatur senden wir das Gerät frei an Sie zurück.

## **D Produkthaftung**

Wir weisen ausdrücklich darauf hin, dass wir nach dem Produkthaftungsgesetz nicht für durch unsere Geräte hervorgerufene Schäden einzustehen haben, sofern diese durch unsachgemäße Reparatur verursacht oder bei einem Teileaustausch nicht unsere Original GARDENA Teile oder von uns freigegebene Teile verwendet werden und die Reparatur nicht vom GARDENA Service oder dem autorisierten Fachmann durchgeführt wird. Entsprechendes gilt für Ergänzungsteile und Zubehör.

## **GB Product Liability**

We expressly point out that, in accordance with the product liability law, we are not liable for any damage caused by our units if it is due to improper repair or if parts exchanged are not original GARDENA parts or parts approved by us, and, if the repairs were not carried out by a GARDENA Service Centre or an authorised specialist. The same applies to spare parts and accessories.

## **F Responsabilité**

Nous vous signalons expressément que GARDENA n'est pas responsable des dommages causés par ses appareils, dans la mesure où ces dommages seraient causés suite à une réparation non conforme, dans la mesure où, lors d'un échange de pièces, les pièces d'origine GARDENA n'auraient pas été utilisées, ou si la réparation n'a pas été effectuée par le Service Après-Vente GARDENA ou l'un des Centres SAV agréés GARDENA. Ceci est également valable pour tout ajout de pièces et d'accessoires autres que ceux préconisés par GARDENA.

## **NL Productaansprakelijkheid**

Wij wijzen er nadrukkelijk op, dat wij op grond van de wet aansprakelijkheid voor producten niet aansprakelijk zijn voor schade ontstaan door onze apparaten, indien deze door onvakkundige reparatie veroorzaakt zijn, of er bij het uitwisselen van onderdelen geen gebruik gemaakt werd van onze originele GARDENA onderdelen of door ons vrijgegeven onderdelen en de reparatie niet door de GARDENA technische dienst of de bevoegde vakman uitgevoerd werd. Ditzelfde geldt voor extra-onderdelen en accessoires.

<p><b>D EG-Konformitätserklärung</b></p> <p>Der Unterzeichnete Husqvarna AB, 561 82 Huskvarna, Sweden bestätigt, dass die nachfolgend bezeichneten Geräte in der von uns in Verkehr gebrachten Ausführung die Anforderungen der harmonisierten EU-Richtlinien, EU-Sicherheitsstandards und produktspezifischen Standards erfüllen. Bei einer nicht mit uns abgestimmten Änderung der Geräte verliert diese Erklärung ihre Gültigkeit.</p>	<p><b>I Dichiarazione di conformità alle norme UE</b></p> <p>La sottoscritta Husqvarna AB, 561 82 Huskvarna, Sweden, certifica che il prodotto qui di seguito indicato, nei modelli da noi commercializzati, è conforme alle direttive armonizzate UE nonché agli standard di sicurezza e agli standard specifici di prodotto. Qualunque modifica apportata al prodotto senza nostra specifica autorizzazione invalida la presente dichiarazione.</p>
<p><b>GB EU Declaration of Conformity</b></p> <p>The undersigned Husqvarna AB, 561 82 Huskvarna, Sweden, hereby certifies that, when leaving our factory, the units indicated below are in accordance with the harmonised EU guidelines, EU standards of safety and product specific standards. This certificate becomes void if the units are modified without our approval.</p>	<p><b>E Declaración de conformidad de la UE</b></p> <p>El que subscribe Husqvarna AB, 561 82 Huskvarna, Sweden, declara que la presente mercancía, objeto de la presente declaración, cumple con todas las normas de la UE, en lo que a normas técnicas, de homologación y de seguridad se refiere. En caso de realizar cualquier modificación en la presente mercancía sin nuestra previa autorización, esta declaración pierde su validez.</p>
<p><b>F Certificat de conformité aux directives européennes</b></p> <p>Le constructeur, soussigné : Husqvarna AB, 561 82 Huskvarna, Sweden, déclare qu'à la sortie de ses usines le matériel neuf désigné ci-dessous était conforme aux prescriptions des directives européennes énoncées ci-après et conforme aux règles de sécurité et autres règles qui lui sont applicables dans le cadre de l'Union européenne. Toute modification portée sur ce produit sans l'accord express de Husqvarna supprime la validité de ce certificat.</p>	<p><b>P Certificado de conformidade da UE</b></p> <p>Os abaixo mencionados Husqvarna AB, 561 82 Huskvarna, Sweden, por este meio certificam que ao sair da fábrica o aparelho abaixo mencionado está de acordo com as directrizes harmonizadas da UE, padrões de segurança e de produtos específicos. Este certificado ficará nulo se a unidade for modificada sem a nossa aprovação.</p>
<p><b>NL EU-overeenstemmingsverklaring</b></p> <p>Ondergetekende Husqvarna AB, 561 82 Huskvarna, Sweden, bevestigt, dat het volgende genoemde apparaat in de door ons in de handel gebrachte uitvoering voldoet aan de eis van, en in overeenstemming is met de EU-richtlijnen, de EU-veiligheidsstandaard en de voor het product specifieke standaard. Bij een niet met ons afgestemde verandering aan het apparaat verliest deze verklaring haar geldigheid.</p>	



Bezeichnung des Gerätes: Description of the unit: Désignation du matériel : Omschrijving van het apparaat: Descrizione del prodotto: Descripción de la mercancía: Descrição do aparelho:	Bewässerungscomputer Water Computer Programmeur d'arrosage Besproeiingscomputer Computer per irrigazione Programador de riego Computador de rega	Anbringungsjahr der CE-Kennzeichnung: Year of CE marking: Date d'apposition du marquage CE : Installatiejaar van de CE-aanduiding: Anno di rilascio della certificazione CE : Colocación del distintivo CE : Ano de marcação pela CE :	<b>2013</b>
Typ: Type: Type : Typ: <b>EasyControl</b> Modello: Tipo: Tipo:	Art.-Nr.: Art. No.: Référence : Art. nr.: <b>1881</b> Art. : Art. N°: Art. N°:	Ulm, den 19.09.2013 Ulm, 19.09.2013 Fait à Ulm, le 19.09.2013 Ulm, 19-09-2013 Ulm, 19.09.2013 Ulm, 19.09.2013 Ulm, 19.09.2013	Der Bevollmächtigte Authorised representative Représentant légal Gemachtigde Rappresentante autorizzato Representante autorizado Representante autorizado
EU-Richtlinien: EU directives: Directives européennes : EU-richtlijnen: Direttive UE: Normativa UE: Directrizes da UE:	<b>2004/108/EC</b>          <b>2011/65/EC</b>		 Reinhard Pompe (Vice President)
Hinterlegte Dokumentation: Deposited Documentation: Documentation déposée :	GARDENA Technische Dokumentation M. Kugler 89079 Ulm GARDENA Technical Documentation M. Kugler 89079 Ulm Documentation technique GARDENA M. Kugler 89079 Ulm		

**Deutschland / Germany**

GARDENA GmbH  
Central Service  
Hans-Lorenser-Straße 40  
D-89079 Ulm  
Produktfragen:  
(+49) 731 490-123  
Reparaturen:  
(+49) 731 490-290  
service@gardena.com

**Albania**

COBALT Sh.p.k.  
Rr. Siri Kodra  
1000 Tirana

**Argentina**

Husqvarna Argentina S.A.  
Av.del Libertador 5954 -  
Piso 11 - Torre B  
(C1428ARP) Buenos Aires  
Phone: (+54) 11 5194 5000  
info.gardena@  
ar.husqvarna.com

**Armenia**

Garden Land Ltd.  
61 Tigran Mets  
0005 Yerevan

**Australia**

Husqvarna Australia Pty. Ltd.  
Locked Bag 5  
Central Coast BC  
NSW 2252  
Phone: (+61) (0) 2 4352 7400  
customer.service@  
husqvarna.com.au

**Austria / Österreich**

Husqvarna Austria GmbH  
Consumer Products  
Industriezeile 36  
4010 Linz  
Tel.: (+43) 732 77 01 01 -90  
consumer.service@husqvarna.at

**Azerbaijan**

Firm Progress  
a. Aliyev Str. 26A  
1052 Baku

**Belgium**

GARDENA Belgium NV/SA  
Sterrebeekstraat 163  
1930 Zaventem  
Phone: (+32) 2 720 92 12  
Mail: info@gardena.be

**Bosnia / Hercegovina**  
SILK TRADE d.o.o.  
Industrijska zona Bukva bb  
74260 Tešanj

**Brazil**

Husqvarna do Brasil Ltda  
Av. Francisco Matarazzo,  
1400 – 19º andar  
São Paulo - SP  
CEP: 05001-903  
Tel: 0800-112252  
marketing.br.husqvarna@  
husqvarna.com.br

**Bulgaria**

Хускварна България ЕООД  
Бул. „Андрей Ляпчев“ № 72  
1799 София  
Tel.: (+359) 02/9753076  
www.husqvarna.bg

**Canada / USA**

GARDENA Canada Ltd.  
100 Summerlea Road  
Brampton, Ontario L6T 4X3  
Phone: (+1) 905 792 9330  
info@gardenacanada.com

**Chile**

Maquinarias Agroforestales  
Ltda. (Maga Ltda.)  
Santiago, Chile  
Avda. Chesterton  
# 8355 comuna Las Condes  
Phone: (+56) 2 202 4417  
Dalton@maga.cl  
Zipcode: 7560330

Temuco, Chile  
Avda. Valparaíso # 01466  
Phone: (+56) 45 222 126  
Zipcode: 4780441

**China**

Husqvarna (China) Machinery  
Manufacturing Co., Ltd.  
No. 1355, Jia Xin Rd.,  
Ma Lu Zhen, Jia Ding Dist.,  
Shanghai  
201801  
Phone: (+86) 21 59159629  
Domestic Sales  
www.gardena.com.cn

**Colombia**

Husqvarna Colombia S.A.  
Calle 18 No. 68 D-31, zona  
Industrial de Montevideo  
Bogotá, Cundinamarca  
Tel. 571 2922700 ext. 105  
jairo.salazar@  
husqvarna.com.co

**Costa Rica**

Compania Exim  
Euroiberoamericana S.A.  
Los Colegios, Moravia,  
200 metros al Sur del Colegio  
Saint Francis - San José  
Phone: (+506) 297 68 83  
exim\_euro@racsa.co.cr

**Croatia**

SILK ADRIA d.o.o.  
Josipa Lončara 3  
10090 Zagreb  
Phone: (+385) 1 3794 580  
silk.adria@zg.t-com.hr

**Cyprus**

Med Marketing  
17 Digeni Akrita Ave  
P.O. Box 27017  
1641 Nicosia

**Czech Republic**

Husqvarna Cesko s.r.o.  
Türkova 2319/5b  
149 00 Praha 4 – Chodov  
Bezplatná infolinka:  
800 100 425  
servis@cz.husqvarna.com

**Denmark**

GARDENA / Husqvarna  
Consumer Outdoor Products  
Salgsafdelning Danmark  
Box 9003  
S-200 39 Malmö  
info@gardena.dk

**Dominican Republic**

BOSQUESA, S.R.L  
Carretera Santiago Licey  
Km. 5 ½  
Esquina Copal II.  
Santiago, Dominican Republic  
Phone: (+809) 736-0333  
joserbosquesa@claro.net.do

**Ecuador**

Husqvarna Ecuador S.A.  
Arupos E1-181 y 10 de Agosto  
Quito, Pichincha  
Tel. (+593) 22800739  
francisco.jacome@  
husqvarna.com.ec

**Estonia**

Husqvarna Eesti OÜ  
Consumer Outdoor Products  
Kesk tee 10, Aaviku küla  
Rae vald  
Harju maakond  
75305 Estonia  
kontakt.etj@husqvarna.ee

**Finland**

Oy Husqvarna Ab  
Consumer Outdoor Products  
Lautatarhankatu 8 B/ PL 3  
00581 HELSINKI  
info@gardena.fi

**France**

GARDENA France  
Immeuble Exposial  
9-11 allée des Pierres Mayettes  
ZAC des Barbannières, B.P. 99  
-F- 92232 GENNEVILLIERS  
cedex  
Tél. (+33) 01 40 85 30 40  
service.consommateurs@  
gardena.fr

**Georgia**

ALD Group  
Beliasvili 8  
1159 Tbilisi

**Great Britain**

Husqvarna UK Ltd  
Preston Road  
Aycliffe Industrial Park  
Newton Aycliffe  
County Durham  
DL5 6UP  
info.gardena@  
husqvarna.co.uk

**Greece**

ΕΛΛΑΣ Α.Ε.Β.Ε.  
Υπ/μα Ηφείστου 33Α  
Βλ. Πλε. Κορωπίου  
194 00 Κορωπί Αττικής  
V.A.T. EL094094640  
Phone: (+30) 210 66 20 225  
info@husqvarna-consumer.gr

**Hungary**

Husqvarna Magyarország Kft.  
Ezred u. 1-3  
1044 Budapest  
Telefon: (+36) 1 251-4161  
vevoszolgalat.husqvarna@  
husqvarna.hu

**Iceland**

Ó. Johnson & Kaaber  
Tunguhalsi 1  
110 Reykjavik  
ooj@ojk.is

**Ireland**

Husqvarna UK Ltd  
Preston Road  
Aycliffe Industrial Park  
Newton Aycliffe  
County Durham  
DL5 6UP  
info.gardena@  
husqvarna.co.uk

**Italy**

Husqvarna Italia S.p.A.  
Via Como 72  
23868 VALMADRERA (LC)  
Phone: (+39) 0341.203.111  
info@gardenaitalia.it

**Japan**

KAKUICHI Co. Ltd.  
Sumitomo Realty &  
Development Kojimachi  
BLDG., 8F  
5-1 Nibanicyo  
Chiyoda-ku  
Tokyo 102-0084  
Phone: (+81) 33 264 4721  
m\_ishihara@kaku-ichi.co.jp

**Kazakhstan**

LAMED Ltd.  
155/1, Tazhibayevoi Str.  
050060 Almaty  
IP Schmidt  
Abayavenue 3B  
110 005 Kostanay

**Korea**

Kyung Jin Trading CO.,LTD.  
107-4, SunDuk Bld.,  
YangJae-dong,  
Seocho-gu,  
Seoul, (zipcode: 137-891)  
Phone: (+82) (0)2 574-6300

**Kyrgyzstan**

Alye Maki  
av. Moladaya Guardir J 3  
720014 Bishkek

**Latvia**

Husqvarna Latvija  
Consumer Outdoor Products  
Bākūžu iela 6  
LV-1024 Rīga  
info@husqvarna.lv

**Lithuania**

UAB Husqvarna Lietuva  
Consumer Outdoor Products  
Ateities pl. 77C  
LT-52104 Kaunas  
centras@husqvarna.lt

**Luxembourg**

Magasins Jules Neuberg  
39, rue Jacques Stas  
Luxembourg-Gasperich 2549  
Case Postale No. 12  
Luxembourg 2010  
Phone: (+352) 40 14 01  
api@neuberg.lu

**Mexico**

AFOSA  
Av. Lopez Mateos Sur # 5019  
Col. La Calma 45070  
Zapopan, Jalisco  
Mexico  
Phone: (+52) 33 3818-3434  
icornejo@afosa.com.mx

**Moldova**

Convel S.R.L.  
290A Muncestii Str.  
2002 Chisinau

**Netherlands**

GARDENA Nederland B.V.  
Postbus 50176  
1305 AD ALMERE  
Phone: (+31) 36 521 00 00  
info@gardena.nl

**Neth. Antilles**

Jonka Enterprises N.V.  
Sta. Rosa Weg 196  
P.O. Box 8200  
Curaçao  
Phone: (+599) 9 767 66 55  
pgm@jonka.com

**New Zealand**

Husqvarna New Zealand Ltd.  
PO Box 76-437  
Manukau City 2241  
Phone: (+64) (0) 9 9202410  
support.nz@husqvarna.co.nz

**Norway**

GARDENA  
Husqvarna Consumer  
Outdoor Products  
Salgskontor Norge  
Klevertveien 6  
1540 Vestby  
info@gardena.no

**Peru**

Husqvarna Perú S.A.  
Jr. Ramón Cárcamo 710  
Lima 1  
Tel: (+51) 1 3320400  
ext. 416  
juan.remuzgo@husqvarna.com

**Poland**

Husqvarna  
Poland Spółka z o.o.  
ul. Wysockiego 15 b  
03-371 Warszawa  
Phone: (+48) 22 330 96 00  
gardena@husqvarna.com.pl

**Portugal**

Husqvarna Portugal, SA  
Lagoa - Albarraque  
2635 - 595 Rio de Mouro  
Tel.: (+351) 21 922 85 30  
Fax : (+351) 21 922 85 36  
info@gardena.pt

**Romania**

Madex International Srl  
Soseaua Odaii 117-123,  
RO 013603  
Bucuresti, S 1  
Phone: (+40) 21 352.76.03  
madex@ines.ro

**Russia**

ООО „Хускварна“  
141400, Московская обл.,  
г. Химки,  
улица Ленинградская,  
владение 39, стр.6  
Бизнес Центр  
„Химки Бизнес Парк“,  
помещение ОВ02\_04

**Serbia**

Domel d.o.o.  
Autoput za Novi Sad bb  
11273 Belgrade  
Phone: (+381) 1 18 48 88 12  
miroslav.jejina@domel.rs

**Singapore**

Hy-Ray PRIVATE LIMITED  
40 Jalan Pemimpin  
#02-08 Tat Ann Building  
Singapore 577185  
Phone: (+65) 6253 2277  
shiyang@hyray.com.sg

**Slovak Republic**

Husqvarna Česko s.r.o.  
Türkova 2319/5b  
149 00 Praha 4 - Chodov  
Bezplatná infolinka:  
800 154 044  
servis@sk.husqvarna.com

**Slovenia**

Husqvarna Austria GmbH  
Consumer Products  
Industriezeile 36  
4010 Linz  
Tel.: (+43) 732 77 01 01-90  
consumer.service@  
husqvarna.at

**South Africa**

Husqvarna  
South Africa (Pty) Ltd  
Postnet Suite 250  
Private Bag X6,  
Cascades, 3202  
South Africa  
Phone: (+27) 33 846 9700  
info@gardena.co.za

**Spain**

Husqvarna España S.A.  
C/ Basauri, nº 6  
La Florida  
28023 Madrid  
Phone: (+34) 91 708 05 00  
atencioncliente@gardena.es

**Suriname**

Agrofix n.v.  
Verlengde Hogestraat # 22  
Phone: (+597) 472426  
agrofix@sr.net  
Pobox : 2006  
Paramaribo  
Suriname-South America

**Sweden**

Husqvarna AB  
S-561 82 Huskvarna  
info@gardena.se

**Switzerland / Schweiz**

Husqvarna Schweiz AG  
Consumer Products  
Industriestrasse 10  
5506 Mägenwil  
Phone: (+41) (0) 848 800 464  
info@gardena.ch

**Turkey**

GARDENA Dost Diş Ticaret  
Müessesilik A.Ş.  
Sanayi Çad. Adil Sokak  
No: 1/B Kartal  
34873 Istanbul  
Phone: (+90) 216 38 93 939  
info@gardena-dost.com.tr

**Ukraine / Україна**

ТОВ «Хусварна Україна»  
вул. Васильківська, 34,  
офіс 204-р  
03022, Київ  
Тел. (+38) 044 498 39 02  
info@gardena.ua

**Uruguay**

FELI SA  
Entre Rios 1083 CP 11800  
Montevideo - Uruguay  
Tel: (+598) 22 03 18 44  
info@felisa.com.uy

**Venezuela**

Corporación Casa y Jardín C.A.  
Av. Caroní, Edif. Trezmen, PB.  
Colinas de Bello Monte.  
1050 Caracas.  
Tlf: (+58) 212 992 32 22  
info@casayjardin.net.ve

1881-20.960.02/1113  
© GARDENA  
Manufacturing GmbH  
D-89070 Ulm  
http://www.gardena.com