

**KEES VAN DER SPEK**  
TUINMACHINES ★ STOLWIJK

## **Gebruiksaanwijzing**

**Rider 316T**  
**Rider 316T AWD**  
**Rider 316Ts AWD**  
**Rider 316TXs AWD**

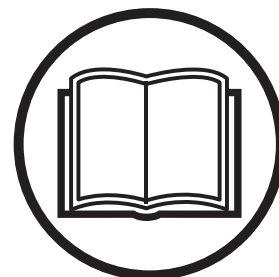

**Dutch**

Neem de gebruiksaanwijzing grondig door en gebruik de machine niet voor u alles duidelijk heeft begrepen.

# INHOUD

## Inhoud

### INHOUD

Inhoud ..... 2

### Servicejournaal

Service bij levering ..... 3

Na de eerste 8 uur ..... 3

### INLEIDING

Beste klant! ..... 4

Rijden en transport op de openbare weg ..... 4

Slepen ..... 4

Gebruik ..... 4

Goede service ..... 4

### VERKLARING VAN DE SYMBOLEN

Symbolen ..... 5

Toelichting op de waarschuwningsniveaus ..... 6

### WAT IS WAT?

Wat is wat op de zitmaaier? ..... 7

### VEILIGHEIDSinSTRUCTIES

Veiligheidsinstructies ..... 8

Rijden op hellingen ..... 9

Kinderen ..... 10

Onderhoud ..... 10

Transport ..... 11

### PRESENTATIE

Presentatie ..... 12

Veiligheidscircuit ..... 12

Gashendel ..... 12

Chokehendel ..... 12

Snelheidsregeling ..... 12

Handrem ..... 12

Maaielement ..... 13

Hefstang voor het maaielement ..... 13

Hendel voor instelling van maaihoogte ..... 13

Verlichting ..... 13

Urenteller ..... 13

Zitting ..... 13

Tanken ..... 14

Ontkoppelingsregeling ..... 14

### Rijden

Voor de start ..... 15

Starten van de motor ..... 15

Starten van een motor met een zwakke accu ..... 16

Rijden met de zitmaaier ..... 17

Schakel de motor uit. .... 17

### ONDERHOUD

Onderhoudsschema ..... 18

Schoonmaken ..... 19

Demontage van de kappen van de zitmaaier ..... 19

Controleren en afstellen van de besturingskabels ..... 19

Afstellen van handrem Rider 316T ..... 20

Afstellen van handrem ..... 20

Controleren en afstellen van de gaskabel ..... 20

Controle en afstellen van chokekabel ..... 21

Vervangen van brandstoffilter ..... 21

Controleren van het luchtfilter van de brandstofpomp . 21

Vervangen van luchtfilter ..... 21

Ontstekingsstelsysteem ..... 22

Controle van veiligheidssysteem ..... 22

Lampen vervangen ..... 22

Hoofdzekering ..... 23

Controle van de spanning van de banden ..... 23

Controle van de koelluchtinlaat van de motor ..... 23

Montage van knipaggregaat ..... 23

Verwijderen van maai-element ..... 24

Servicestand voor maai-element ..... 24

Controle en afstellen van gronddruk van het maai-  
element ..... 26

Controle van de paralleliteit van het maai-element ..... 26

Afstellen van de paralleliteit van het maai-element ..... 26

Vervangen van de riemen van het maai-element ..... 27

Controle van messen ..... 27

De bladen vervangen ..... 28

Verwijderen van BioClip-plug ..... 28

### Smeren

Controle van het oliepeil van de motor ..... 29

Vervangen van oliefilter ..... 30

Controle van het oliepeil van de transmissie ..... 30

Smeren van de riemspanner ..... 30

Smeren algemeen ..... 30

### Storingsschema

#### Stallen

Winterstalling ..... 32

Beschermkap ..... 32

Service ..... 32

### Technische gegevens

EG-verklaring van overeenstemming ..... 35

# Servicejournaal

## Service bij levering

- 1 Laad de accu minstens 4 uur lang met max. 5 A.
- 2 Monteer het stuur, de zitting en indien nodig andere onderdelen.
- 3 Controleer de luchtdruk in de banden (60 kPa, 0,6 bar, 9 psi) en pas deze aan.
- 4 Stel het maai-element af:  
  
Stel de sluitveren af (het maai-element weegt tussen 12-15 kg / 26.5-33 lb).   
  
Stel het maai-element zodanig af dat de achterkant ca 2-4 mm / 1/8" hoger staat dan de voorkant.   
  
Stel de maaihoogte van het snij-aggregaat zodanig in dat de aansluitstang is aangespannen op de laagste maaistand.
- 5 Controleer of de juiste hoeveelheid olie in de motor zit.
- 6 Controleer of er olie in de olietank van de transmissie zit.
- 7 Sluit de accu aan.
- 8 Vul brandstof bij en start de motor.
- 9 Controleer of de machine niet beweegt in neutraalstand.
- 10 Controleer:  
  
Vooruit rijden.   
  
Achteruit rijden.   
  
De messen activeren.   
  
Veiligheidsschakelaar voor zitting.   
  
Veiligheidsschakelaar voor hendel.   
  
Veiligheidsschakelaar voor hydrostaatpedalen.

11 Het toerental van de motor controleren Zie hoofdstuk Technische gegevens.

12 Informeer de klant over:  
  
De noodzaak en de voordelen om het onderhoudsschema te volgen.

Effect van onderhoud en servicejournaal op de inruilwaarde van de machine.

Gebruiksmogelijkheden voor BioClip-functie.

Vul het verkoopbewijs enz. in.

Deze service bij levering werd uitgevoerd. Geen andere opmerkingen. Verklaring:

KEES VAN DER SPEK  
TUINMACHINES \* STOLWIJK

Datum, meterstand, stempel, handtekening

## Na de eerste 8 uur

- 1 Vervang de motorolie
- 2 Controleer het oliepeil in de transmissie, vul bij indien nodig. (Alleen AWD-machines)
- 3 Controleer de rotatiesnelheid van de voor- en achterwielen conform het onderhoudsschema. (Alleen AWD-machines) Zie het werkplaatshandboek.

# INLEIDING

## Beste klant!

Gefeliciteerd met uw keuze voor een Husqvarna Rider. De Husqvarna Riders hebben een uniek ontwerp met een vooropgeplaatste maai-inrichting en gepatenteerde knikbesturing. De Rider werkt heel effectief, ook op kleine en nauwe oppervlakken. De hendels die bij elkaar zijn geplaatst en een hydrostatische transmissie die met pedalen wordt geregeld, dragen ook bij tot de prestaties van de machine.

Deze gebruiksaanwijzing is een waardevol document. Door deze te lezen en toe te passen (voor gebruik, onderhoud enz.) kunt u de levensduur van uw machine verlengen en de inruilwaarde verhogen.

Als u uw Rider verkoopt, moet u de gebruiksaanwijzing aan de nieuwe eigenaar geven.

Het laatste hoofdstuk van de gebruiksaanwijzing is een Servicejournaal. Let erop dat de servicebeurten en reparaties worden ingevuld. Als u het journaal goed bijhoudt, nemen de kosten voor het seizoensgebonden onderhoud af en blijft de inruilwaarde van de machine hoog. Neem de gebruiksaanwijzing mee als u uw Rider voor een servicebeurt naar de werkplaats brengt.

## Rijden en transport op de openbare weg

Controleer de geldende verkeersregels voor het rijden en vervoeren op de openbare weg. Bij eventueel transport moet u altijd goedgekeurd spanmateriaal gebruiken en ervoor zorgen dat de machine goed vast zit.

## Slepen

Wanneer uw machine is voorzien van een hydrostaat mag u de machine alleen over zeer korte afstanden en met een lage snelheid slepen, anders bestaat het risico dat de hydrostaat beschadigd raakt.

Ontkoppel de transmissie als de machine moet worden geslept. Zie instructies onder de rubriek Bypasskleppen.

## Gebruik

De zitmaaier is bedoeld voor het maaien van gras op open en vlakke grondoppervlakken. Daarnaast zijn er diverse, door de fabrikant aanbevolen accessoires leverbaar waarmee het toepassingsgebied kan worden vergroot. Neem contact op met uw leverancier voor meer informatie over de beschikbare accessoires. De machine mag uitsluitend worden gebruikt in combinatie met door de fabrikant aanbevolen apparatuur. Elk ander gebruik is onjuist. Het voldoen aan en strikte opvolging van de voorwaarden voor gebruik, service en reparatie zoals die door de producent zijn aangegeven, vormen ook een essentieel onderdeel van het bedoelde gebruik.

**BELANGRIJK!** De garantie van de transmissie is alleen geldig indien de rotatiesnelheid van de voor- en achterwielen conform het onderhoudsschema is gecontroleerd. Stel indien nodig af aan de hand van de tabelwaarden in het werkplaatshandboek. Uitgevoerd door een erkende servicedealer. Het systeem zal beschadigd raken als deze afstelling niet wordt uitgevoerd. (Alleen AWD-machines)

Deze machine mag alleen worden gebruikt, onderhouden en gerepareerd door personen die de bijzondere kenmerken kennen en bekend zijn met de relevante veiligheidsprocedures.

Voorschriften ter voorkoming van ongevallen en alle andere algemeen erkende voorschriften op het gebied van veiligheid en bedrijfsgezondheid, en alle verkeersvoorschriften moeten te allen tijde in acht worden genomen.

Enige arbitraire wijzigingen die aan deze machine worden uitgevoerd, kunnen de producent ontheffen van zijn verantwoordelijkheid voor enige schade of verwonding die hieruit voortvloeit.

## Goede service

Husqvarna-producten worden wereldwijd verkocht, zodat u als klant altijd verzekerd bent van de beste ondersteuning en service. Voordat het product wordt geleverd, is de machine bijvoorbeeld door uw wederverkoper gecontroleerd en afgesteld. Zie het certificaat in het Servicejournaal in deze gebruiksaanwijzing.

Gebruik bij reparatie alleen originele reserveonderdelen. Bij gebruik van andere onderdelen komt de garantie te vervallen.

Als u reserveonderdelen of ondersteuning bij servicevragen, garantiekwesties etc. wilt, kunt u contact opnemen met:

Deze gebruiksaanwijzing hoort bij de machine met productienummer:	Motor	Transmissie

Op het productplaatje van de machine kunt u de volgende informatie vinden:

- De typeaanduiding van de machine.
- Het typenummer van de producent.
- Het productienummer van de machine.

Geef typeaanduiding en productienummer aan wanneer u reserveonderdelen bestelt.

# VERKLARING VAN DE SYMBOLEN

## Symbolen

Deze symbolen staan op de zitmaaier en in de gebruiksaanwijzing.

**WAARSCHUWING!** Slordig of onjuist gebruik kan resulteren in ernstig letsel of overlijden van de gebruiker of anderen.

Neem de gebruiksaanwijzing grondig door en gebruik de machine niet voor u alles duidelijk heeft begrepen.

Draag altijd:

- Goedgekeurde gehoorbeschermers

Dit product voldoet aan de geldende CE-richtlijnen.

Snel

Langzaam

Afzetten van de motor.

Choke.

Brandstof

Oliepeil

Maaihoogte

Achteruit

Vooruit

Ontsteking

Hydrostatische free-wheell

Handrem

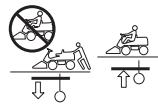

Geluidsemissie naar de omgeving volgens de richtlijnen van de Europese Gemeenschap. De emissie van de machine wordt aangegeven in het hoofdstuk Technische gegevens en op plaatjes.



Inschakelen



Uitschakelen



Waarschuwing: draaiende delen. Houd de handen en voeten vrij.



Roterende messen Steek geen handen of voeten onder de kap als de motor loopt



Warm oppervlak.



Rijd nooit dwars over een helling



Gebruik de zitmaaier nooit als zich personen, in het bijzonder kinderen of huisdieren, ophouden in de nabijheid



Neem nooit passagiers mee op de zitmaaier of op het gereedschap



Rijd zonder maaikast zeer langzaam



Het maaidek moet worden gemonteerd bij volle snelheid.



Rem



# VERKLARING VAN DE SYMBOLEN

Zet de motor af en maak de ontstekingskabel los vóór reparatie of onderhoud



Kijk vóór en tijdens het achteruitrijden achterom.



Startinstructie

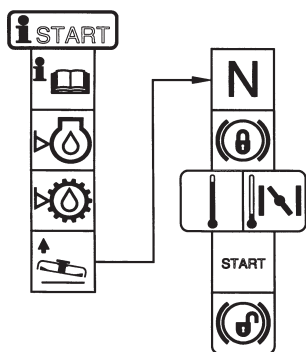

Controleer het oliepeil van de motor



Controleer het oliepeil van de transmissie



Breng de maaikast omhoog



Schakel de parkeerrem in.



Als de motor koud is, gebruik dan de choke

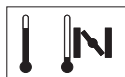

Los de handrem voordat u gaat rijden



## Toelichting op de waarschuwniveaus

De waarschuwingen zijn onderverdeeld in drie niveaus.

### WAARSCHUWING!



**WAARSCHUWING!** Wordt gebruikt indien er een risico bestaat op ernstig of fataal letsel voor de gebruiker of schade aan de omgeving wanneer de instructies in de handleiding niet worden gevolgd.

### BELANGRIJK!

**BELANGRIJK!** Wordt gebruikt indien er een risico bestaat op letsel voor de gebruiker of schade aan de omgeving wanneer de instructies in de handleiding niet worden gevolgd.

### N.B.!

**N.B.!** Wordt gebruikt indien er een risico bestaat op schade aan materialen of de machine wanneer de instructies in de handleiding niet worden gevolgd.

# WAT IS WAT?

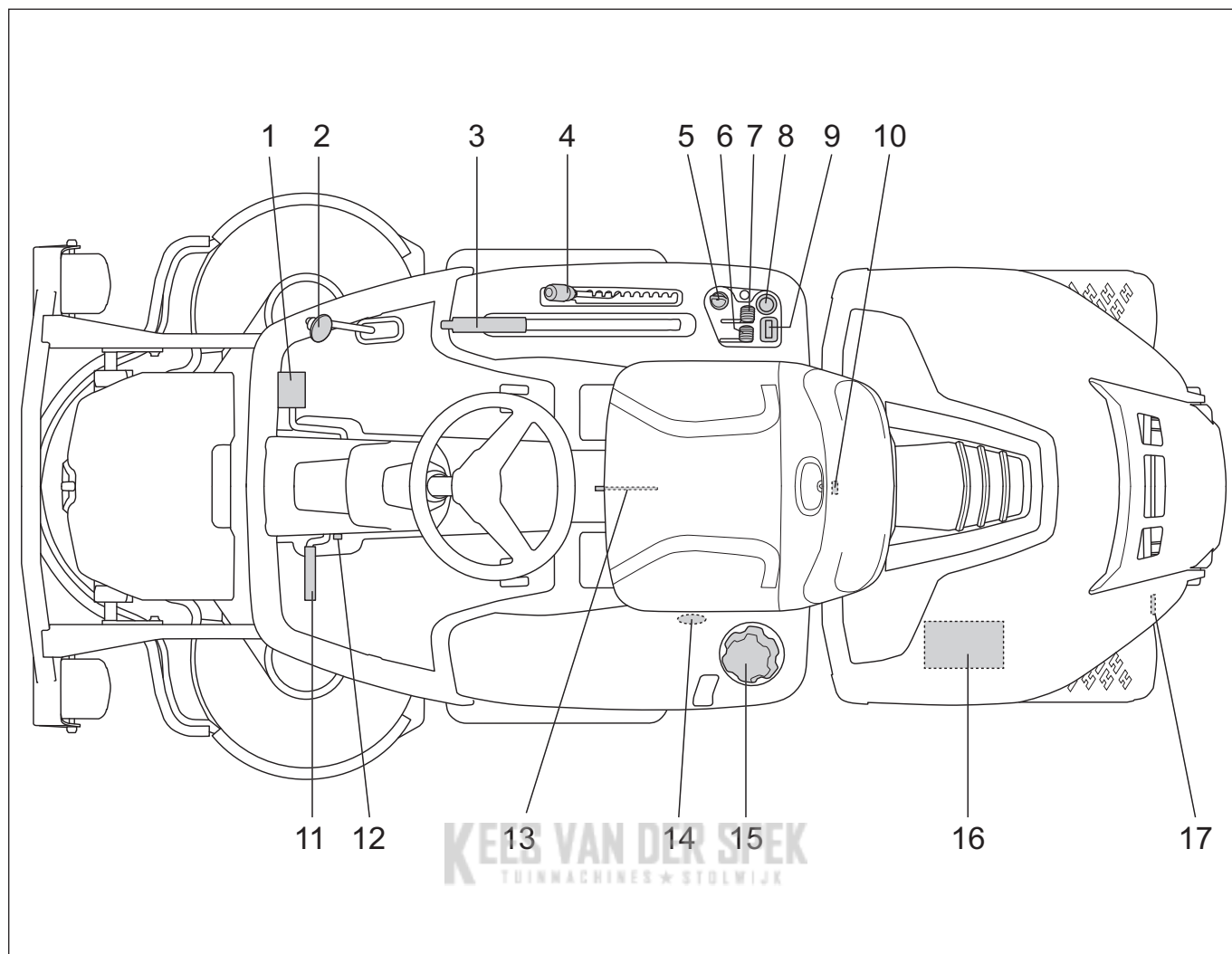

## Wat is wat op de zitmaaier?

- |   |  |
|---|--|
| 1 Snelheidsregeling voor het vooruit rijden   | 10 Motorkapslot  |
| 2 Snelheidsregeling voor het achteruit rijden | 11 Handrem   |
| 3 Hefstang voor het maaielement               | 12 Vergrendelknop voor handrem   |
| 4 Hendel voor instelling van maaihoogte       | 13 Instelling van zitting.   |
| 5 Ontstekingsslot                             | 14 Hendel voor uitschakelen aandrijving van vooras: 316T AWD, 316Ts AWD, 316TXs AWD  |
| 6 Gashendel                                   | 15 Deksel brandstoftank  |
| 7 Chokehendel                                 | 16 Accu  |
| 8 Stopcontact                                 | 17 Hendel voor ont koppeling van de aandrijving Rider 316T<br>Hendel voor uitschakelen aandrijving van achteras, 316T AWD, 316Ts AWD, 316TXs AWD |
| 9 Urenteller                                  |  |

# VEILIGHEIDSLINSTRUCTIES

## Veiligheidsinstructies

Deze instructies zijn gemaakt voor uw veiligheid. Lees ze aandachtig door.

### Verzeker uw zitmaaier

- Controleer de verzekering van uw nieuwe zitmaaier.
- Neem contact op met uw verzekeringsmaatschappij.
- U moet een verzekering hebben met volledige dekking voor verkeer, brand, schade, diefstal en WA.

### Algemeen gebruik

- Lees alle instructies uit deze gebruiksaanwijzing en op de machine voordat u hem start. Vergewis u ervan dat u ze begrijpt en volg ze daarna op.

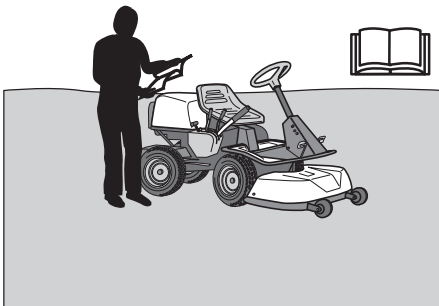

**WAARSCHUWING!** Deze machine produceert tijdens bedrijf een elektromagnetisch veld. Dit veld kan onder bepaalde omstandigheden de werking van actieve of passieve medische implantaten verstoren. Om het risico op ernstig of fataal letsel te beperken, raden we personen met een medisch implantaat aan om contact op te nemen met hun arts en de fabrikant van het medische implantaat voordat ze deze machine gaan bedienen.

- Leer hoe u de machine en de hendels op een veilige manier kunt gebruiken en leer hoe u snel kunt stoppen. Leer ook alle veiligheidsplaatjes herkennen.
- Laat de machine alleen gebruiken door volwassenen die ermee vertrouwd zijn.
- Zorg ervoor dat zich niemand vlakbij de machine bevindt, wanneer u de motor start, de aandrijving inschakelt of rijdt.
- Maak het terrein schoon van voorwerpen zoals stenen, speelgoed, draden enz. die door de messen opgenomen en weggeslingerd kunnen worden.



- Pas op voor de uitworp en richt die niet op iemand.
- Stop de motor om een motorstart te voorkomen, voordat u het maaielement schoonmaakt.
- Denk eraan dat de bestuurder verantwoordelijk is voor gevaren of ongelukken.
- Neem nooit passagiers mee. De machine is alleen bedoeld om door één persoon te worden gebruikt.



- Kijk altijd naar beneden en naar achteren voor en tijdens het naar achteren rijden. Hou zowel kleine als grote obstakels in de gaten.
- Rem af voordat u de bocht omgaat.
- Zet de messen uit wanneer u niet maait.
- Wees voorzichtig bij het rondlopen van een vast voorwerp, zodat de messen er niet tegen aan komen. Rijd nooit over vreemde voorwerpen heen.



**WAARSCHUWING!** Deze machine kan uw handen en voeten eraf maaien en voorwerpen wegslingeren. Wanneer u verzuimt de veiligheidsvoorschriften te volgen kan dit tot ernstig letsel leiden.



**WAARSCHUWING!** De binnenkant van de geluiddemper bevat chemicaliën die kankerverwekkend kunnen zijn. Vermijd contact met deze elementen wanneer de carburateur is beschadigd.



**WAARSCHUWING!** De motor stoot koolmonoxide uit, een kleurloos en giftig gas. Gebruik de machine niet in afgesloten ruimtes.

- Gebruik de machine alleen bij daglicht of tijdens andere goed verlichte omstandigheden. Hou de machine op veilige afstand van gaten en andere ongelijkmatigheden in de grond. Wees opmerkzaam op andere mogelijke risico's.
- Gebruik de machine nooit als u moe bent, alcohol heeft gedronken of andere drugs heeft ingenomen of wanneer u medicijnen gebruikt die uw gezichtsvermogen, beoordelingsvermogen of coördinatievermogen negatief beïnvloeden.
- Gebruik de machine nooit bij slecht weer, zoals mist, regen, op vochtige of natte plekken, bij krachtige wind, strenge kou, kans op blikseminslag enz.



# VEILIGHEIDSINSTRUCTIES

- Pas op voor verkeer wanneer u vlakbij een weg werkt of deze oversteekt.
- Laat de machine nooit zonder toezicht achter wanneer de motor draait. Zet de messen altijd uit, trek de handrem aan, stop de motor en haal de sleutel eruit voordat u de machine achterlaat.
- Laat kinderen of andere personen die niet zijn opgeleid om met de machine om te gaan, deze nooit gebruiken of onderhouden. Lokale voorschriften kunnen de leeftijd van de gebruiker bepalen.



**WAARSCHUWING!** Bij al het gebruik van de machine moet goedgekeurde persoonlijke beschermingsuitrusting gebruikt worden. Persoonlijke beschermingsuitrusting elimineert de risico's niet, maar vermindert het schadelijk effect in geval van een ongeval. Vraag uw dealer om raad wanneer u uw uitrusting koopt.

- Gebruik gehoorbescherming om het risico van gehoorbeschadiging zo klein mogelijk te maken.



- Draag nooit loszittende kleding die vast kan komen te zitten in de bewegende delen.
- Gebruik de machine nooit blootvoets. Draag altijd beschermingsschoenen of beschermingslaarzen, het liefst met een stalen neus.



- Zorg ervoor dat er altijd EHBO-middelen bij de hand zijn wanneer u de machine gebruikt.



## Rijden op hellingen

Het rijden op hellingen is een van de operaties waar het risico het grootst is dat de bestuurder de controle verliest of dat de machine omver valt, hetgeen ernstig letsel of overlijden kan veroorzaken. Alle hellingen vragen om extra voorzichtigheid. Wanneer u op de helling niet naar achteren kunt rijden of u voelt zich onzeker, maai ze dan niet.

### BELANGRIJK!

Rij nooit een helling af met een omhoog getild maaielement.

### Ga als volgt te werk

- Verwijder hindernissen zoals stenen, takken enz.
- Maai naar boven en naar beneden, niet in zijwaartse richting.

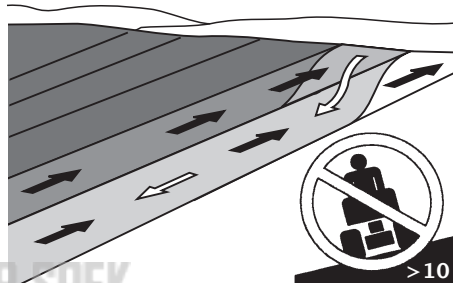

- Gebruik de zitmaaier nooit op terrein dat meer dan 10° helt.
- Wees extra voorzichtig met eventuele extra uitrusting, die de stabiliteit van de machine kan wijzigen.
- Voorkom het starten of stoppen op een helling. Als de banden gaan slippen, moet u de messen uitschakelen en langzaam van de helling afrijden.
- Rij altijd gelijkmatig en langzaam op hellingen.
- Maak geen plotselinge wijzigingen in snelheid of richting.
- Voorkom onnodige bochten op hellingen, en als het nodig is, draai dan langzaam en stap voor stap naar beneden, indien mogelijk. Rij langzaam. Gebruik kleine stuurbewegingen.
- Pas op voor greppels, kuilen en verhogingen en rij er niet overheen. Op ongelijk terrein kan de machine makkelijker omver vallen. Hoog gras kan hindernissen verbergen.



# VEILIGHEIDSINSTRUCTIES

- Maai niet vlakbij randen, sloten of wallen. De machine kan plotseling omslaan wanneer één wiel over de rand van een diepte of een sloot komt, of wanneer een rand instort.
- Maai geen nat gras. Dat is glad en de banden kunnen de grip verliezen zodat de machine gaat glijden.
- Probeer de machine niet te stabiliseren door een voet op de grond te zetten.
- Bij het schoonmaken van het onderstel mag de machine nooit vlak naast een rand of sloot gereden worden.
- Houd bij het maaien het toestel uit de buurt van bosjes en andere objecten.
- Volg de aanwijzingen van de producent over wielvervaarders of contragewichten om de stabiliteit van de machine te verhogen.

## BELANGRIJK!

Wielvervaarders, gemonteerd op de achterwielen worden aanbevolen voor het rijden op hellingen voor een veiliger sturen en beter aandrijfvermogen. Vraag advies aan uw dealer over het gebruik van wielvervaarders als u niet zeker bent. Op AWD-machines kunnen geen wielvervaarders worden gebruikt, Gebruik een contragewicht.

## Kinderen

- Ernstige ongelukken kunnen gebeuren als men niet alert is op kinderen in de buurt van de machine. Kinderen worden vaak door de machine en de maaiwerkzaamheden aangetrokken. Ga er nooit van uit dat kinderen op de plek blijven waar u ze het laatst zag.
- Hou kinderen weg van het maaiterrein en onder zorgvuldig toezicht van een andere volwassene.
- Wees op uw hoede en zet de machine uit wanneer kinderen het werkterrein betreden.
- Kijk voor en tijdens een achteruitrijmanoeuvre naar achteren en naar beneden naar kleine kinderen.
- Laat kinderen nooit meerijden. Ze kunnen vallen en zich ernstig bezeeren of het zonder risico's manoeuvreren van de machine belemmeren.
- Laat kinderen de machine nooit bedienen.

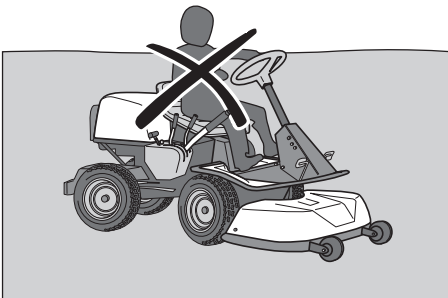

- Wees extra voorzichtig in de buurt van hoeken, bosjes, bomen of andere voorwerpen die het zicht belemmeren.

## Onderhoud

- Afzetten van de motor. Neem veiligheidshalve de sleutel uit het contact als u aanpassingen doet of onderhoud uitvoert.
- Vul nooit binnenshuis brandstof bij.



- Brandstof en brandstofdampen zijn giftig en zeer brandgevaarlijk. Spring behoedzaam om met brandstof en motorolie, want onvoorzichtigheid kan in letsels of brand resulteren.
- Bewaar de brandstof alleen in jerrycans die voor dit doel zijn goedgekeurd.
- Als de motor draait, mag de brandstofdop nooit worden verwijderd en mag de brandstoftank nooit worden bijgevuld.
- Laat de motor afkoelen voordat u brandstof bijvult. Rook niet. Vul brandstof niet bij in de buurt van vonken of open vlammen.
- Ga om rekening te houden met het milieu zorgvuldig om met olie, oliefilter, brandstof en accu. Volg de lokale recyclingbepalingen.
- Elektrische schokken kunnen verwondingen veroorzaken. Raak geen kabels aan wanneer de motor loopt. Probeer het ontstekingsstelsel niet met uw vingers.



**WAARSCHUWING! De motor en het uitlaatsysteem worden zeer warm tijdens gebruik. Risico voor brandwonden bij aanraking. Houd bij het maaien het toestel uit de buurt van bosjes en andere objecten om een opwarmingseffect te voorkomen.**

- Als er lekkage is opgetreden in het brandstofsysteem mag de motor niet gestart worden voordat dit is verholpen.
- Bewaar de machine en de brandstof zodanig dat er geen risico bestaat dat lekkende brandstof of brandstofdampen schade kunnen veroorzaken.
- Controleer voor ieder gebruik het brandstofpeil en laat ruimte over voor de brandstof om uit te zetten, omdat de warmte van de motor en de zon anders de brandstof zo uit kunnen laten zetten dat deze overloopt.
- Voorkom overvulling. Als er benzine op de machine is geknoeid, moet u dit opdrogen en wachten tot het verdampt is voordat u de motor start. Wanneer u op uw kleding hebt geknoeid moet u zich omkleden.
- Laat de machine afkoelen voordat u iets doet aan de motorkamer.

# VEILIGHEIDSIINSTRUCTIES

- Wees voorzichtig bij het onderhoud van de accu. In de accu wordt een explosief gas gevormd. Voer nooit onderhoud aan de accu uit terwijl u rookt of in de buurt van open vuur of vonken. De accu kan dan exploderen en zwaar letsel veroorzaken.

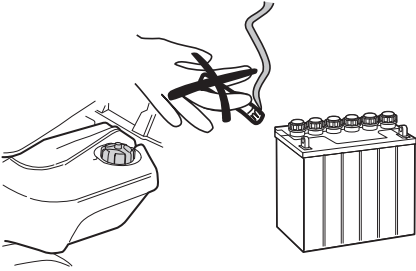

- Zorg ervoor dat bouten en moeren goed zijn vastgedraaid en dat de uitrusting in goede staat verkeert.
- Wijzig de veiligheidsmiddelen nooit. Controleer regelmatig of ze werken. De machine mag niet gebruikt worden met kapotte of niet gemonteerde beschermingsplaten, beschermingskappen, veiligheidsschakelaars of andere beschermingen.
- Hou rekening met het risico dat u gewond raakt door beweegbare of warme onderdelen wanneer u de motor met open motorkap of verwijderde beschermkappen start.
- Wijzig de instelling van de regelaars niet. Wanneer u met een te hoog toerental rijdt, bestaat het risico van machinebeschadiging. Zie het hoofdstuk Technische gegevens voor de maximaal toegestane motorsnelheid.
- Gebruik de machine nooit binnenshuis of in ruimtes die ventilatie missen. De uitlaatgassen bevatten koolmonoxide, een geurloos, giftig en levensgevaarlijk gas.

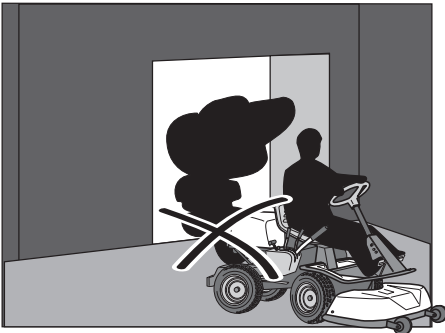

- Stop om de uitrusting te inspecteren wanneer u tegen een voorwerp aanrijdt. Repareer, indien nodig, voordat u start.
- Voer nooit afstellingen uit terwijl de motor draait.
- De machine is alleen getest en goedgekeurd met door de producent geleverde en aanbevolen uitrusting.
- De mesranden zijn scherp en kunnen snijwonden geven. Verpak de bladen of gebruik beschermingshandschoenen wanneer u ze hanteert.
- Controleer regelmatig de werking van de handrem. Stel af en onderhoud naar behoefte.

- Verminder het brandgevaar door gras, blad en ander vuil dat erin vast komt te zitten van de machine te halen. Laat de machine afkoelen voor deze in de stalling wordt gezet.

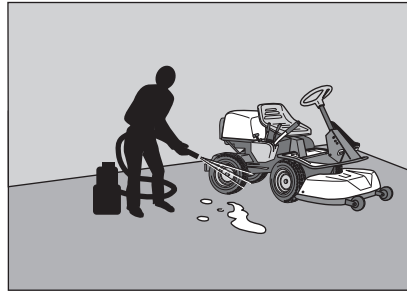

## Transport

N.B.!

De handrem is niet voldoende om de machine vast te zetten tijdens transport. Zorg ervoor de machine goed op het transportvoertuig vast te zetten.

- De machine is zwaar en kan ernstige beknellingswonden veroorzaken. Wees extra voorzichtig wanneer hij op of van een auto of een aanhanger wordt geladen.
- Gebruik een goedgekeurde aanhanger om de machine te transporteren.
- Om de machine goed vast te zetten op de aanhangwagen moet gebruik worden gemaakt van twee goedgekeurde spanbanden en vier wigvormige wielblokken.  
Schakel de parkeerrem in en bind de spanbanden rond stabiele delen van de machine, zoals het frame of de achterwagen. Zet de machine goed vast door de banden aan te spannen in de richting van respectievelijk de achterzijde en de voorzijde van de aanhangwagen.  
Plaats de wielblokken voor en achter de achterwielen.
- Controleer en volg lokale verkeersbepalingen voordat u de machine vervoert of op een weg rijdt.

# PRESENTATIE

## Presentatie

Gefeliciteerd met uw keuze van een uitstekend kwaliteitsproduct waar u lang plezier van zult hebben. Deze gebruiksaanwijzing beschrijft Rider 316T, Rider 316Ts AWD, Rider 316TXs AWD en Rider 316T AWD.

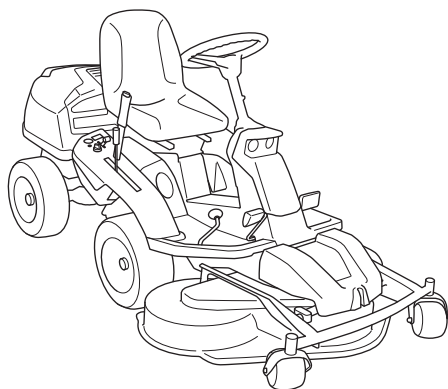

De machines zijn uitgerust met chronometer en verlichting.

De Rider 316T AWD, 316Ts AWD, 316TXs AWD is voorzien van vierwielaandrijving.

De Rider 316Ts AWD, 316TXs AWD is bovendien uitgerust met stuurbevestiging.

De krachtoverbrenging vanaf de motor wordt gerealiseerd via een hydrostatische transmissie, die een variabele snelheidsregeling met behulp van de pedalen mogelijk maakt.

Er is een pedaal voor het vooruit en een pedaal voor het achteruit rijden.

## Veiligheidscircuit

De machine heeft een veiligheidscircuit dat wordt geactiveerd wanneer de bestuurder uit de stoel opstaat terwijl de bladen zijn ingeschakeld.

Het veiligheidscircuit voorkomt ook dat de machine kan worden gestart als de parkeerrem niet is ingeschakeld.

## Gashendel

De gasbediening regelt het toerental van de motor en daarmee ook de rotatiesnelheid van de messen.

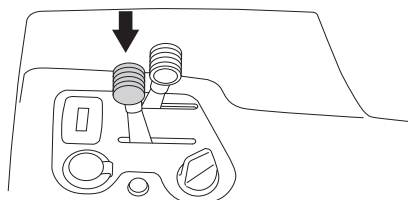

Om het toerental van de motor te verhogen of verlagen wordt de bediening achteruit resp. vooruit gebracht.

Zie het hoofdstuk Technische gegevens voor de maximaal toegestane motorsnelheid.

Voorkom lange tijd stationair draaien, het risico bestaat dat een afzetting op de bougie optreedt.

## Chokehendel

De chokebediening wordt gebruikt voor de koude start om de motor een vetter brandstofmengsel te geven.

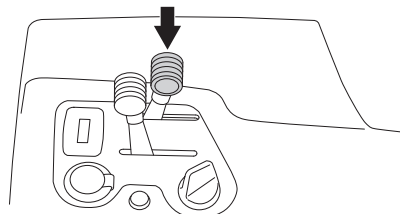

Bij een koude start wordt de bediening achteruit gebracht naar zijn eindstand.

## Snelheidsregeling

De snelheid van de machine wordt traploos geregeld met twee pedalen. Bij het vooruit rijden wordt pedaal (1) gebruikt en bij achteruit rijden pedaal (2).

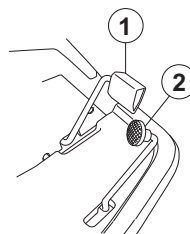

**WAARSCHUWING!** Zorg ervoor dat takken niet bij de pedalen kunnen bij het maaien onder struiken. Gevaar van ongewenste beweging.

## Handrem

De handrem wordt op de volgende wijze aangezet:

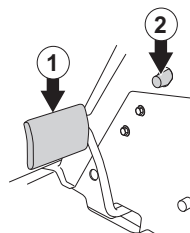

- 1 Druk het parkeerrempedaal (1) in.
- 2 Druk de vergrendelknop (2) op de stuurkolom in.
- 3 Laat het parkeerrempedaal opkomen terwijl u de knop ingedrukt houdt.

De blokkering van de handrem wordt automatisch uitgeschakeld als het rempedaal wordt ingedrukt.

## Maaielement

Rider 316T, Rider 316T AWD, 316TXs AWD en Rider 316Ts AWD kunnen worden uitgerust met drie verschillende maaieenheden.

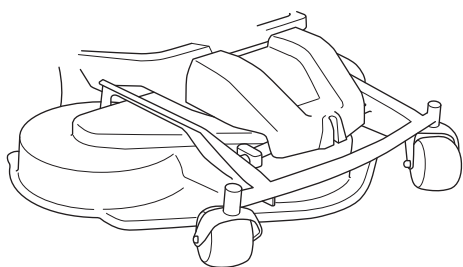

- Combi 94
- Combi 103
- Combi 112

Het combi-element verdeelt het maaisel tot meststoffen, wanneer de BioClip-plug is gemonteerd. Zonder BioClip-plug werkt het element op dezelfde manier als een achteruitworpelement.

## Hefstang voor het maaielement

De hendel wordt gebruikt om de maaikast in de transport- of maaistand te zetten.

Wanneer de stang naar achteren wordt getrokken zal het element omhoog gaan en stoppen de messen automatisch met draaien (transportstand).

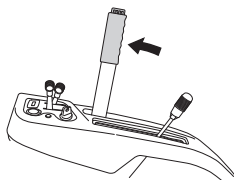

Wanneer de vergrendelknop wordt ingedrukt en de stang wordt naar voren gebracht zal het maaielement zakken en beginnen de messen automatisch te draaien (maaistand).

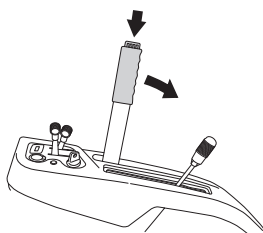

De hendel kan ook worden gebruikt voor het tijdelijk regelen van de maaihogte bij bijv. een kleine verhoging in de grasmat.

## Hendel voor instelling van maaihogte

Met de hendel kan de maaihogte worden geregeld in 10 verschillende standen. 25-75 mm

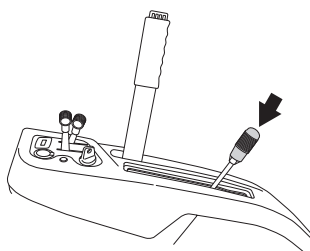

## Verlichting

De verlichting wordt aan- en uitgezet met de schakelaar op het regelpaneel.

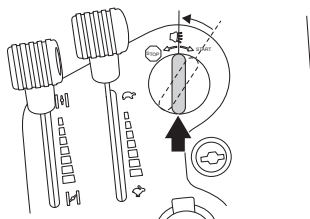

## Urenteller

De urenteller laat de tijd zien die de motor gelopen heeft. De tijd die eventueel verstrijkt wanneer de motor stil staat met de ontsteking aan, wordt niet geregistreerd. Het laatste cijfer laat een tiende van een uur zien (6 minuten).

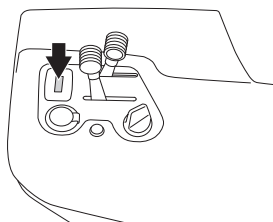

## Zitting

De zitting heeft een gelede bevestiging aan de voorkant en kan voorover worden geklapt.

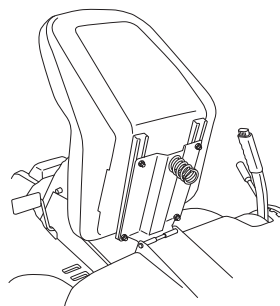

De zitting kan ook worden afgesteld in de lengterichting.

# PRESENTATIE

Bij afstelling wordt de hendel onder de voorkant van de zitting naar links gebracht, daarna kan de zitting naar voren of naar achteren worden geschoven tot de gewenste stand.

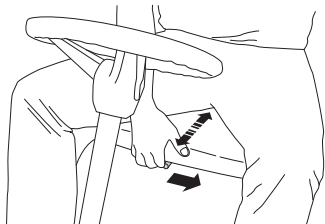

## Tanken

De motor moet op loodvrije benzine van ten minste 87-octaan (niet met olie gemengd) lopen. Milieuvriendelijke alkylbenzine kan heel goed gebruikt worden. (Max. methanol 5%, max. ethanol 10%, max. MTBE 15%)

Vul de tank niet helemaal, laat ten minste 2,5 cm (1") expansieruimte over.

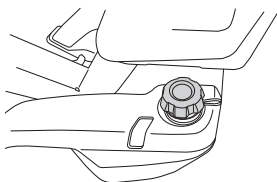

**WAARSCHUWING! Benzine is zeer brandgevaarlijk. Neem voorzichtigheid in acht en tank buitenshuis (zie de veiligheidsinstructies).**

### BELANGRIJK!

Gebruik de brandstoftank niet om dingen op te leggen.

## Ontkoppelingsregeling

Om de zitmaaier te kunnen verplaatsen met een motor die uit staat moet u de ontkoppelingshendel uittrekken.

Als u probeert de machine te rijden met uitgetrokken ontkoppelingshendels zal hij zich niet verplaatsen. Als de ene hendel is uitgetrokken, verliest u de aandrijving op die as.

Trek de hendels naar de eindstand, gebruik geen tussenstanden.

### Ontkoppelingshendel Rider 316T AWD, 316TXs AWD en Rider 316Ts AWD

Rider 316T AWD, 316TXs AWD en Rider 316Ts AWD hebben afzonderlijke schakelaars voor de voor- en de achteras.

### BELANGRIJK!

Gebruik de machines altijd terwijl beide ontkoppelingshendels ingedrukt zijn.

- Ontkoppelingshendel achteras

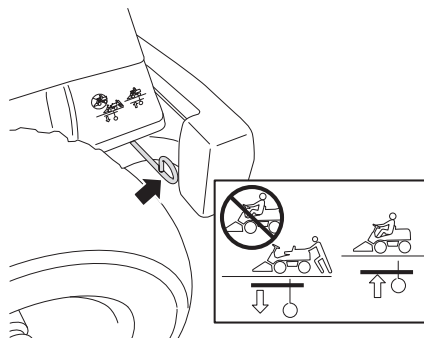

- Uitgetrokken hendel, het aandrijfsysteem is ontkoppeld.
- Ingedrukte hendel, het aandrijfsysteem is ingeschakeld.

- Ontkoppelingshendel vooras

De hendel zit aan de binnenkant van het linker voorwiel.

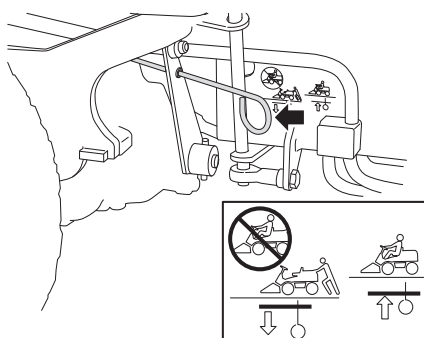

- De hendel naar achteren (uitgetrokken), het aandrijfsysteem is uitgeschakeld.
- De hendel naar voren (ingedrukt), het aandrijfsysteem is ingeschakeld.

## Ontkoppelingsregeling Rider 316T

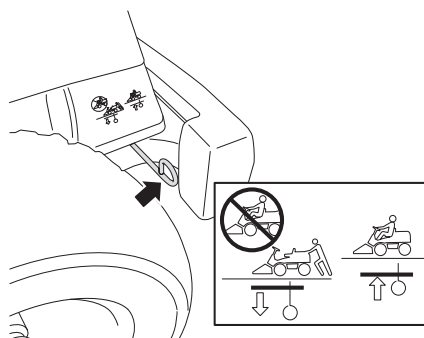

- Trek de hendel uit om het aandrijfsysteem uit te schakelen.

Duw de hendel in om het aandrijfsysteem in te schakelen.



## Voor de start

- Lees de veiligheidsinstructies en de informatie over de plaats van de hendels en functies door voordat u start.
- Voer dagelijks onderhoud uit voor de start volgens het Onderhoudsschema.

### BELANGRIJK!

Het luchtinlaattooster in de motorkap achter de bestuurderszitting mag niet geblokkeerd zijn door bijv. kledingstukken, bladeren, gras of viezigheid. Dat verslechtert de koeling van de motor.

Risico van ernstige motorbeschadigingen.

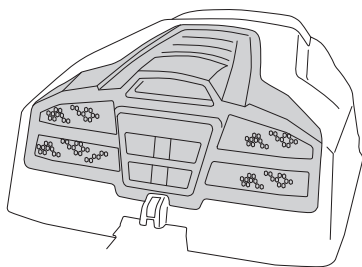

**WAARSCHUWING! Breng geen wijzigingen aan in de veiligheidsvoorzieningen van de machine en controleer regelmatig of de voorzieningen goed werken.**

- Lokaliseer en markeer stenen en andere vaste voorwerpen om te vermijden dat u hier tegenaan rijdt.
- Vermijd het maaien van een natte grasmat. Het maairesultaat zal dan minder zijn.
- Begin met een hoge maaihoogte en verminder tot het gewenste maairesultaat wordt verkregen.
- Het beste maairesultaat wordt verkregen bij het hoogste toegestane motortoerental, zie de technische gegevens (de messen draaien snel), en een lage rijsnelheid (de Rider beweegt langzaam). Is het gras niet al te lang en dicht op elkaar groeiend, kan de rijsnelheid worden verhoogd zonder dat het maairesultaat merkbaar verslechtert.
- De mooiste grasmat krijgt u als u deze vaak maait. Het maaien wordt regelmatig en het afgeknipte gras wordt gelijkmatiger over het oppervlak verdeeld. De totale tijd die u aan het maaien besteedt wordt niet langer aangezien een hogere rijsnelheid kan worden gekozen zonder dat het maairesultaat slechter wordt.
- Wanneer u de BioClip-functie gebruikt, komt het extra nauw dat het maai-interval niet te lang is.
- Spoel de onderkant van het maai-element na ieder gebruik met water af, gebruik geen hogedrukpuit. Het maai-element moet dan in servicestand worden gezet.

## Starten van de motor

- 1 Zorg ervoor dat de ontkoppelingshendel ingedrukt is. Rider 316T AWD, 316TXs AWD en Rider 316Ts AWD hebben afzonderlijke schakelaars voor de voor- en de achteras.

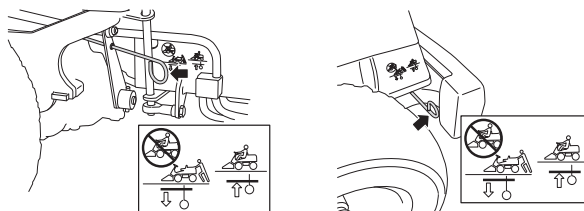

- 2 Breng de maaiast omhoog door de hendel naar achter te trekken naar de blokkeerstand (transportstand) en zet de handrem aan. De motor kan niet opnieuw worden gestart, als de parkeerrem niet wordt ingedrukt.

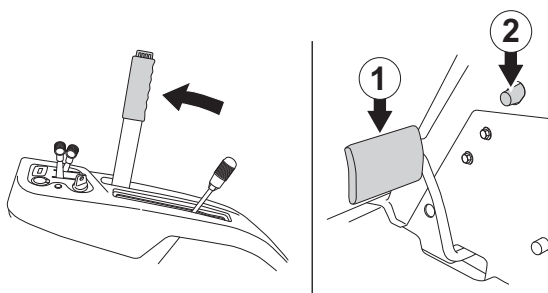

- 3 Breng de gasbediening naar de middelste stand.

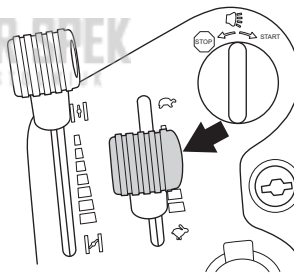

- 4 Als de motor koud is, moet de chokebediening achteruit naar zijn eindstand worden gebracht.

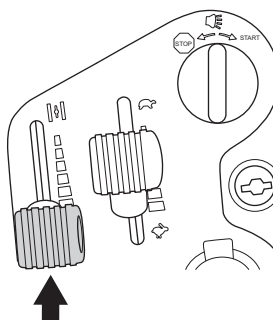

- 5 Draai de contactsleutel naar de startstand.

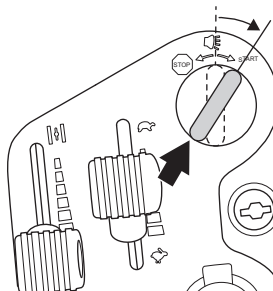

# Rijden

- 6 Als de motor start, laat dan de contactsleutel meteen terug springen naar de neutrale stand.

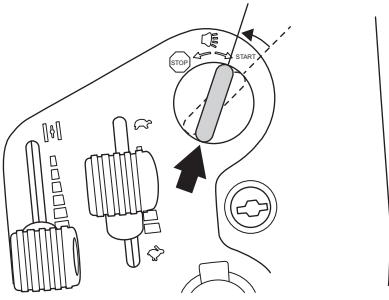

## BELANGRIJK!

Laat de startmotor niet langer dan ca. 5 seconden achter elkaar draaien. Als de motor niet start wacht dan ca. 15 seconden voordat de volgende startpoging wordt gedaan.

- 7 Schuif de chokebediening geleidelijk naar voren als de motor is gestart.

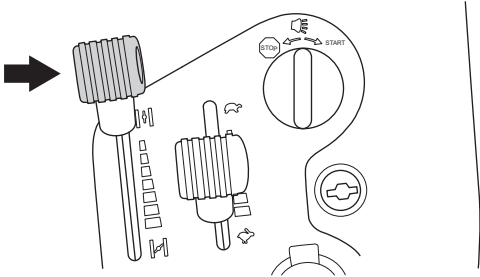

- 8 Laat de motor 3-5 min op laag toerental "halfgas" lopen voordat hij zwaar belast wordt.

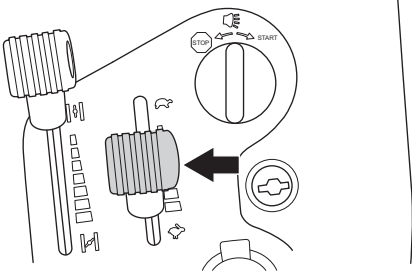

- 9 Stel het gewenste motortoerental in met de gasbediening.



**WAARSCHUWING!** Laat de motor nooit binnenshuis lopen, in een gesloten of slecht geventileerde ruimte. De uitlaatgassen van de motor bevatten giftig koolmonoxyde.

## Starten van een motor met een zwakke accu



**WAARSCHUWING!** Lood-zuur-accu's geven explosieve gassen af. Voorkom vonken, open vuur en roken vlakbij accu's. Draag altijd een veiligheidsbril in de buurt van accu's.

Als de accu te zwak is om de motor te starten, dient deze opgeladen te worden.

Bij het gebruik van startkabels voor een noodstart, volgt u onderstaande procedure:

**BELANGRIJK!** Uw grasmaaier is voorzien van een 12-volts systeem met negatieve aarding. Het andere voertuig moet ook een 12-volts systeem met negatieve aarding hebben. Gebruik de accu van de maaier niet om andere voertuigen te starten.

## Aansluiten van startkabels

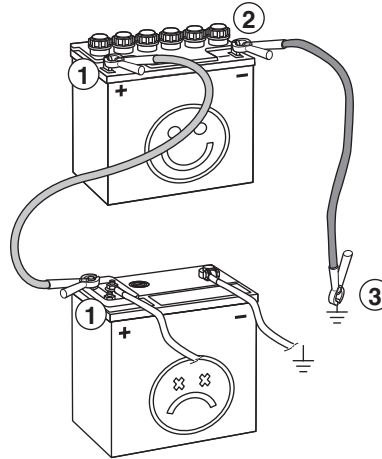

**WAARSCHUWING!** Sluit de minpool van de volledig geladen accu nooit aan op de minpool van de ontladen accu, en houd hem ook niet in de buurt hiervan. Er bestaat explosiegevaar door mogelijk aanwezig waterstofgas.

- Sluit ieder eind van de rode kabel aan op de POSITIEVE pool (+) van iedere accu, en let goed op dat u geen einde tegen het chassis kortsluit.
- Sluit het ene uiteinde van de zwarte kabel aan op de NEGATIEVE pool (-) op de accu die vol is.
- Sluit het andere uiteinde van de zwarte kabel aan op goede CHASSISAARDING, op ruime afstand van de brandstoftank en de accu.

## Verwijder de kabels in omgekeerde volgorde.

- De ZWARTE kabel haalt u eerst los van het chassis en dan van de volle accu.
- De RODE kabel haalt u als laatste van beide accu's.

**BELANGRIJK!** Gebruik nooit een boostlader/startbooster.

Gebruik uitsluitend conventionele acculaders. Koppel altijd de lader los alvorens de motor te starten. Zogenoemde boostlader/startboosters mogen nooit worden gebruikt. Deze verhogen vaak de spanning (in plaats van de stroom) om het vereiste vermogen te genereren voor het starten van de motor. Deze spanningstoename beschadigt het elektrisch systeem.



# Rijden

## Rijden met de zitmaaier

- 1 Zet de parkeerrem los door eerst het parkeerrempedaal in te drukken en daarna op te laten komen.

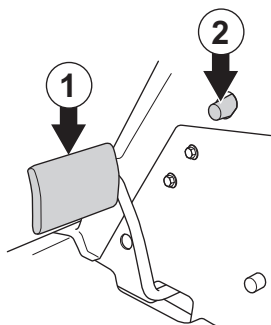

- 2 Druk voorzichtig een van de pedalen in tot de gewenste snelheid wordt bereikt. Bij het vooruit rijden wordt pedaal (1) gebruikt en bij achteruit rijden pedaal (2).

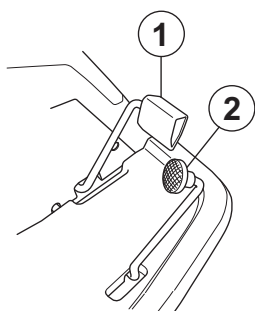

- 3 Kies de gewenste maaihoogte (1-10) met de hendel voor het instellen van de maaihoogte.

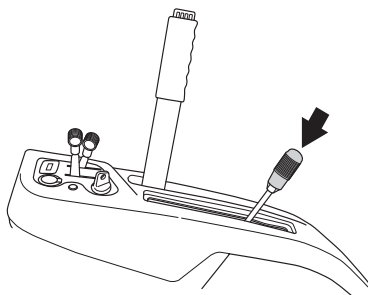

Om een gelijkmatige maaihoogte te krijgen, is het belangrijk dat de luchtdruk in beide voorwielen gelijk is 60 kPa/0,6 bar/8,5 PSI.

- 4 Druk de vergrendelknop op de hefstang in en laat het maaielement zakken.

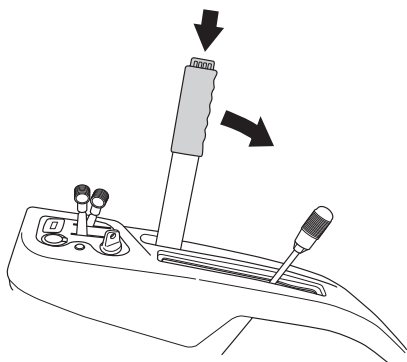

### BELANGRIJK!

De levensduur van de aandrijfriemen wordt aanzienlijk verlengd wanneer de motor op laag toerental loopt wanneer de messen worden ingeschakeld. Geef daarom pas vol gas wanneer het maai-element neergeklapt is naar maaistand.

## Schakel de motor uit.

Plaats de machine altijd op een vlakke ondergrond met de motor UIT.

Laat de motor bij voorkeur een minuut stationair lopen om weer de normale werkteemperatuur te krijgen voordat hij wordt afgezet, als hij hard heeft moeten werken. Voorkom lange tijd stationair draaien, het risico bestaat dat een afzetting op de bougie optreedt.

- 1 Til het maaielement op door de hendel naar achteren te trekken naar de vergrendelstand.

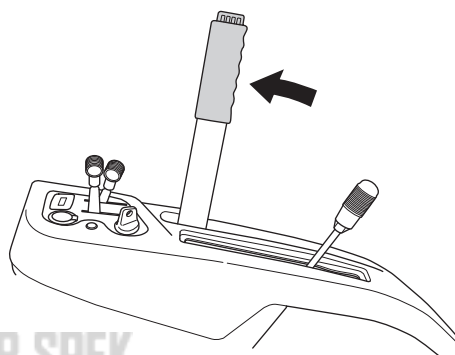

- 2 Zet de gashendel in de stationairstand. Draai de contactsleutel naar de stand "STOP".

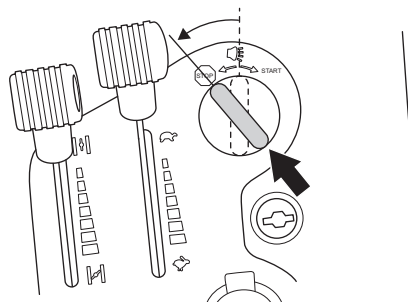

- 3 Wanneer de zitmaaier stil staat, moet u de parkeerrem naar beneden houden en de vergrendelknop indrukken.

# ONDERHOUD

## Onderhoudsschema



**WAARSCHUWING! Werk niet aan de motor of het maai-element vooraleer:**

De motor afgezet is.

De handrem geactiveerd is.

De contactsleutel verwijderd is.

Het maai-element losgekoppeld is.

De ontstekingskabels van de bougie gehaald zijn.

Hier volgt een lijst met het onderhoud dat aan de zitgrasmaaier moet worden uitgevoerd. Voor de punten die niet in deze gebruiksaanwijzing staan beschreven, moet u een erkende servicewerkplaats bezoeken.

Onderhoud	Dagelijks onderhoud voor de start	Minstens jaarlijks	Onderhoudsinterval in uren			
			25	50	100	200
Schoonmaken	X					
Reinig het maaidek en reinig onder de riemkappen en het maaidek.			X			
Maak schoon rond de geluiddemper	O					
Maak de koelflenzen van de motor en de transmissie schoon <sup>2,6)</sup>				O	O	O
Controleer de rotatiesnelheid van de voor- en achterwielen en stel deze indien nodig af <sup>6,8)</sup>			O		O	O
Controle van de koelluchtinlaat van de motor	X					
Controleer de koelflenzen van de hydrostaat				O	O	O
Controle en afstellen van chokekabel				X		
Controleer het oliepeil van de motor	X					
Controleer het luchtfilter van de brandstofpomp	X					
Controleer de stuurkabels	X					
Controleer de accu	X					
Controleer het veiligheidssysteem	X					
Controleer bouten en moeren	O					
Controleer of er geen brandstof- of olieklekken zijn.	O					
Controleer de messen van het maaidek.			X			
Controle van de spanning van de banden			X	X	X	X
Controleer/ stel de handrem af	X			X	X	X
Controleer de V-snaren			O	O	O	O
Controleer het oliepeil in de transmissie, vul bij indien nodig.	O		O		O	
Controleren en afstellen van de gaskabel				X	X	X
Controleer de brandstofleiding. Vervang indien nodig. <sup>6)</sup>		O				
Ververs de olie in de versnellingsbak <sup>7)</sup>		O		O		O
Vervang de motorolie <sup>3, 4)</sup>					X	X
Vervang het voorfilter en het papieren filter van het luchtfilter <sup>2,5)</sup>		X	X	X	X	X
Vervang het brandstoffilter					X	X
Vervang oliefilter					X	X
Vervang het filter in de transmissie <sup>7)</sup>				O		O
Vervang de bougie.					X	X
Smeer de riemspanner <sup>1)</sup>			X	X	X	X
Smeer scharnierpunten en assen <sup>1)</sup>			X	X	X	X

<sup>1)</sup>Bij dagelijks gebruik van de zitmaaier moet er twee keer per week gesmeerd worden. <sup>2)</sup>Onder stoffige omstandigheden moeten schoonmaken en vervangen vaker gebeuren. <sup>3)</sup>Eerste vervanging na 8 uur. Bij rijden met zware belasting of hoge omgevingstemperaturen, vervangt u de olie om de 50 uur. <sup>4)</sup>Vervang het oliefilter om de 200 uur. <sup>5)</sup>Vervang het papieren filter jaarlijks of om de 200 uur. <sup>6)</sup>Moet door een erkende servicewerkplaats worden uitgevoerd. <sup>7)</sup>Na de eerste 50 uur en vervolgens om de 200 uur of tenminste één keer per jaar. <sup>8)</sup>Alleen AWD-machines

X = Beschreven in deze gebruiksaanwijzing

O = Niet beschreven in deze gebruiksaanwijzing

**BELANGRIJK! Wanneer de machine in bedrijf is, staan de slangen onder hoge druk. Probeer niet de slangen aan te sluiten of los te koppelen wanneer het hydraulische systeem in werking is. Dit kan leiden tot ernstig lichamelijk letsel.**

# ONDERHOUD

## Schoonmaken

Maak de machine direct na gebruik schoon. Het is veel makkelijker maaresten weg te spoelen als ze nog niet vast gedroogd zijn.

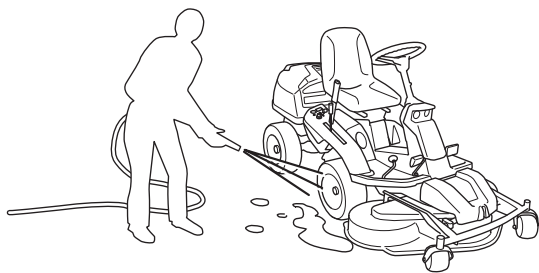

**BELANGRIJK!** Plaats de machine altijd op een vlakke ondergrond met de motor UIT voordat u enig onderhoud pleegt.

Olieresten kunnen worden opgelost met een koud ontvettingsmiddel. Breng een dunne laag aan.

Afspoelen met gewoon water (waterleidingdruk).

Richt de straal niet op elektrische componenten of lagers.

Spoel geen hete oppervlakken af, zoals de motor en het uitlaatgassysteem.

Na het schoonmaken raden wij aan de motor te starten en het maaidek enige tijd te laten draaien, zodat het overgebleven water wordt weggeblazen.

Smeer de machine indien nodig na het schoonmaken. Smeer bij voorkeur een keer extra wanneer lagers blootgesteld zijn aan ontvettingsmiddel of de waterstraal.

**BELANGRIJK!** Spoel niet met de hogedrukspruit of stoom. Het risico is groot dat er water in de lagers en de elektrische aansluitingen komt. Dat kan leiden tot roestvorming, waardoor storingen in de werking optreden. Het toevoegen van een schoonmaakmiddel verergert gewoonlijk de schade.

## Demontage van de kappen van de zitmaaier

### De motorkap

Wanneer de motorkap omhooggeklapt is, kunt u overal goed bij om de service aan de motor uit te voeren.

Klap de stoel naar voren, maak de klikvergrendeling onder de stoel los en klap de afdekking naar achteren.

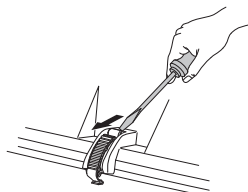

### Frontkap

Maak de snelsluiting los en verwijder de frontkap.

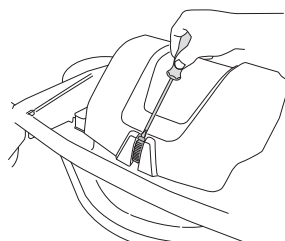

## Rechter vleugelkap

Verwijder de knop op de snelheidshendel (1), de bouten (2 en 3) en til de kap eraf.

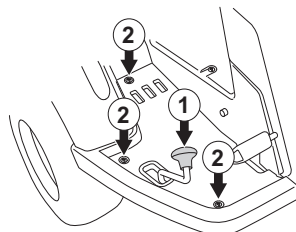

## Linker vleugelkap

Maak de bouten van de vleugelkap (2 st) los en til de kap eraf.

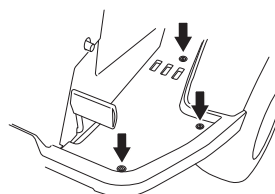

## Controleren en afstellen van de besturingskabels

De besturing wordt geregeld met behulp van kabels.

Deze kunnen zich nadat de zitmaaier een tijd in gebruik is geweest, uitrekken, hetgeen betekent dat de afstelling van de besturing gewijzigd kan zijn.

De besturing wordt gecontroleerd en afgesteld op de volgende manier:

- 1 Verwijder de frameplaat door de bouten los te draaien (2 st) en til de frameplaat aan de achterkant op.

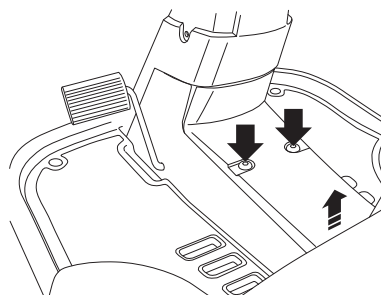

- 2 Controleer hoe strak de stuurkabels zijn door ze bij de pijlen samen te drukken, zoals op de afbeelding te zien is. De kabels moeten zo samen kunnen worden geklemd dat de afstand tussen hen half zo groot wordt, zonder al te veel kracht te gebruiken.

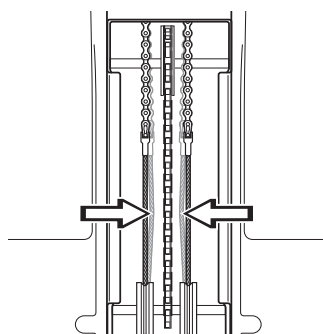

# ONDERHOUD

- 3 Indien nodig kunnen de kabels gespannen worden door de stelmoeren aan iedere kant van de stuurkrans aan te draaien.

Span de kabels niet te strak, ze moeten alleen tegen de stuurkrans getrokken worden.

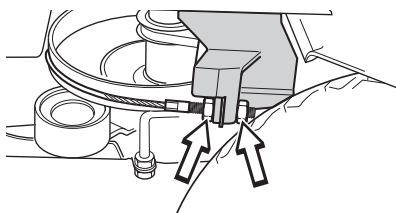

- 4 Schroef de riemafschermingen en de zijbeschermingen los. De beschermingen zijn aan beide zijden van de machine aangebracht.

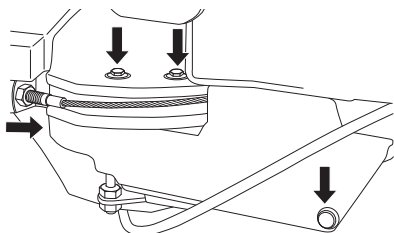

Hou de kabel tegen met bijv. een bahco, zodat hij niet ineens draait.

Wanneer de afstelling aan de ene kant gedaan wordt, zal de middenstand van het stuur beïnvloed worden.

Controleer de spanning van de draden nadat de afstelling is uitgevoerd volgens punt 2.

- 5 Schroef de riemafschermingen en de zijbeschermingen vast. Gebruik de juiste schroeven voor elke bevestiging.

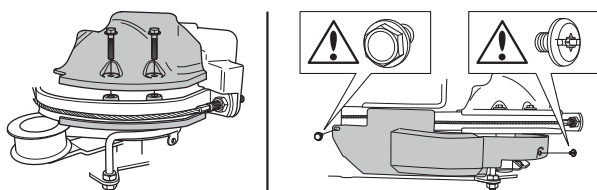

## Afstellen van handrem Rider 316T

De parkeerrem wordt als volgt afgesteld:

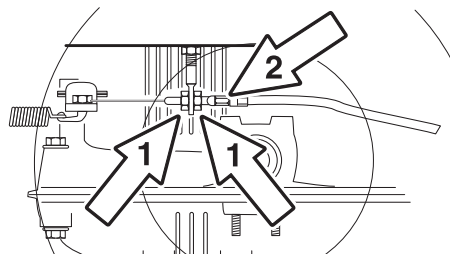

- 1 Maak de borgmoeren (1) los.
- 2 Span de kabel met de stelschroef (2) tot alle speling in de kabel verdwijnt.
- 3 Draai na het afstellen de borgmoeren (1) vast.
- 4 Nadat het afstellen gereed is, moet de parkeerrem opnieuw gecontroleerd worden.



**WAARSCHUWING!** Een slecht afgestelde parkeerrem kan leiden tot verminderd remvermogen.

## Afstellen van handrem Rider 316T AWD, Rider 316TXs AWD en Rider 316Ts AWD

Controleer of de parkeerrem goed is afgesteld door de machine op een helling te zetten met ontkoppelde voor- en achterassen.

Schakel de parkeerrem in en vergrendel deze. Indien de machine niet stil staat, moet u de parkeerrem als volgt afstellen.

- 1 Verwijder de linker vleugelkap.

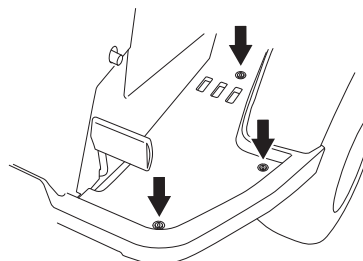

- 2 Maak de borgmoeren (1) los.

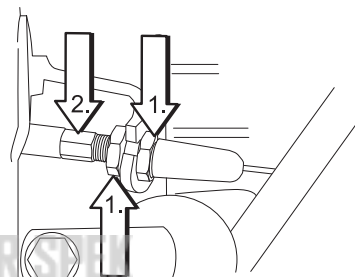

- 3 Span de kabel met de stelschroef (2) tot alle speling in de kabel verdwijnt.
- 4 Draai de borgmoeren (1) vast.
- 5 Nadat het afstellen gereed is, moet de rem opnieuw gecontroleerd worden.
- 6 Plaats de linker vleugelkap.

## Controleren en afstellen van de gaskabel

Controleer of de motor reageert bij gas geven en of het juiste toerental wordt bereikt bij volgas geven.

Bezoek bij twijfel een servicewerkplaats.

Indien afstelling nodig is, kan dit als volgt op de onderste kabel uitgevoerd worden:

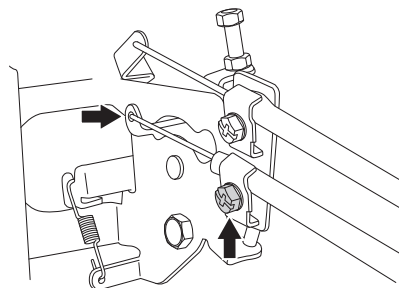

- 1 Maak de klemmschroef voor de mantel van de kabel los en schuif de gashendel naar de volgasstand.
- 2 Controleer of de gaskabel in het juiste bevestigingsgat op de onderste hefarm gemonteerd is, zie afbeelding.
- 3 Druk de buitenhuls van de gaskabel zo ver mogelijk naar links en zet de klemmschroef vast.

## Controle en afstellen van chokekabel

Als de motor zwarte rook uitstoot of moeilijk start kan dat veroorzaakt worden door een verkeerd afgestelde chokekabel (bovenste kabel).

Bezoek bij twijfel een servicewerkplaats.

Indien afstelling nodig is, kan dit als volgt uitgevoerd worden:

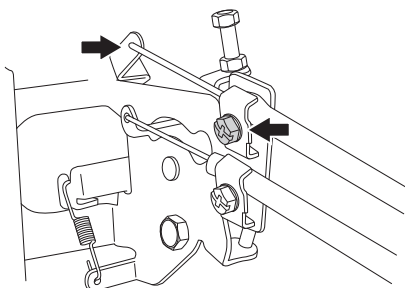

- 1 Maak de klenschroef voor de buitenhuls van de kabel los en schuif de chokehendel naar volledige chokestand.
- 2 Controleer of de chokekabel op de bovenste hefarm gemonteerd is, zie afbeelding.
- 3 Trek de buitenhuls van de chokekabel zo ver mogelijk naar rechts en zet de klenschroef vast.

## Vervangen van brandstoffilter

Vervang het op de leiding gemonteerde brandstoffilter iedere 100 uur (een keer per seizoen) of vaker als het verstopt is.

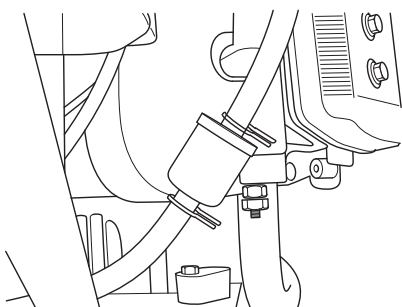

Vervang het filter op de volgende wijze:

- 1 Klap de motorkap omhoog.
- 2 Haal de slangklemmen weg bij het filter. Gebruik een platte tang.
- 3 Trek het filter los van de slanguiteinden.
- 4 Druk het nieuwe filter in de uiteinden van de leiding. Indien nodig kan een zeepoplossing op de filteruiteinden aangebracht worden om de montage te vergemakkelijken.
- 5 Zet de slangklemmen weer terug bij het filter.

## Controleren van het luchtfilter van de brandstofpomp

Controleer regelmatig of het luchtfilter van de brandstofpomp vrij is van vuil.

Het filter kan indien nodig worden gereinigd met een penseel.

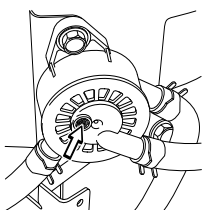

## Vervangen van luchtfilter



**WAARSCHUWING!** Het uitlaatsysteem is warm. Laat het afkoelen voordat u begint aan het vervangen van het luchtfilter.

Als de motor zwak lijkt of onregelmatig loopt kan de oorzaak zijn dat het luchtfilter is verstopt. Het is daarom van belang het luchtfilter regelmatig te vervangen (zie onder Onderhoud/ Onderhoudsschema voor het juiste service-interval).

Vervangen van luchtfilter gaat als volgt:

- 1 Maak de knoppen los waarmee de filterkap vastzit en verwijder hem.

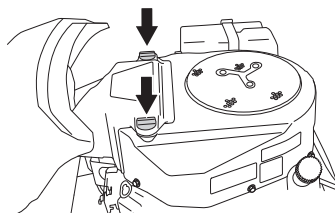

- 2 Maak de slangklem waarmee de luchtfiltercartridge op zijn plaats wordt gehouden, los.

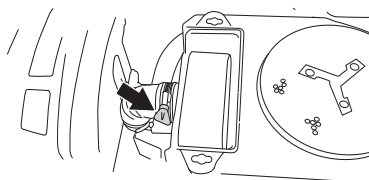

- 3 Neem het filterpatroon uit het filterhuis.

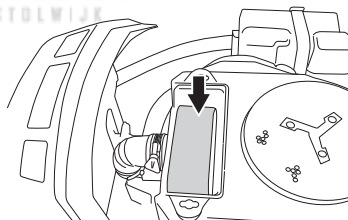

**BELANGRIJK!** Laat de motor nooit draaien wanneer het luchtfilter is verwijderd.

De filters mogen niet geolied worden. Ze moeten droog worden gemonteerd.

- 4 Verwijder het voorfilter van schuimrubber dat om de luchtfiltercartridge is aangebracht en reinig met een mild reinigingsmiddel.
- 5 Droog het voorfilter goed af.
- 6 Reinig het filter door er voorzichtig mee op een hard oppervlak te kloppen. Gebruik geen perslucht om het filter te reinigen. Vervang het luchtfilter als dit nog steeds vuil is. Vervang het papierfilter altijd om de 200 uur.
- 7 Plaats het voorfilter terug op het papierfilter.
- 8 Trek het filter over de luchtslang heen en zet de luchtfiltercartridge vast met een slangklem.

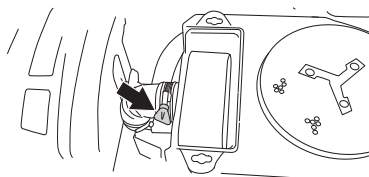

- 9 Monteer het luchtfilterdeksel.



## Ontstekingsysteem

De motor is voorzien van een elektronische ontsteking. Alleen de bougie heeft onderhoud nodig.

Aanbevolen bougie, zie Technische Gegevens.

**BELANGRIJK!** Een verkeerd type bougie kan de motor beschadigen.

## Vervangen van bougie

- 1 Trek de bougiedop los en maak het rond de bougie schoon.
- 2 Verwijder de bougie met een 3/4" (19 mm) bougiedop.
- 3 Controleer de bougie. Vervang de bougie wanneer de elektroden rondom verbrand zijn of wanneer de isolator gescheurd of beschadigd is. Maak de bougie schoon met een staalborstel als die moet worden gebruikt.
- 4 Meet de elektrodenafstand met een voelmaat. De afstand moet 0,75 mm / 0,030" zijn. Stel de afstand indien nodig af door de massaelektrode te buigen.
- 5 Schroef de bougie met de hand terug om te voorkomen dat het schroefdraad beschadigd raakt.
- 6 Draai de bougie, als deze tegen de zitting aanligt, met een bougiesleutel vast. Draai de bougie zo vast dat de ring wordt samengedrukt. Een oude, opnieuw gebruikte bougie moet 1/8 slag aangedraaid worden vanaf het aanligpunt. Een nieuwe bougie moet 1/4 slag aangedraaid worden vanaf het aanligpunt.
- 7 Zet de bougiedop terug.

**BELANGRIJK!** Een bougie, die niet goed is aangedraaid, kan oververhitting veroorzaken en de motor beschadigen. Een bougie, die te hard is aangedraaid, kan de schroefdraad in de cilinderkop beschadigen.

## Controle van veiligheidssysteem

De zitmaaier is uitgerust met een veiligheidssysteem dat starten of rijden onder de volgende condities verhindert.

De motor kan alleen in de volgende gevallen worden gestart:

- Het maaidek staat in de geheven stand en de parkeerrem is ingeschakeld.

De motor hoort in de volgende situaties te stoppen:

- Het maaidek wordt omlaag gezet en de bestuurder staat op van de stoel.
- Het maaidek staat in de geheven stand, de parkeerrem is niet ingeschakeld en de bestuurder staat op van de stoel.

Controleer dagelijks of het veiligheidssysteem werkt door de motor te starten terwijl niet wordt voldaan aan een van bovenstaande voorwaarden. Wijzig de omstandigheden en probeer het opnieuw.

## Lampen vervangen

Voor informatie over het type lamp, zie Technische Gegevens.

- 1 Schroef de twee bouten los waarmee de kap vastzit op het stuurbekrachtiginghuis. Eén schroef aan elke zijde.

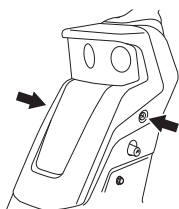

- 2 Trek de kabels van de lampen los.

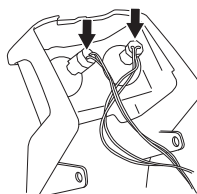

- 3 Druk het vergrendelingsmechanisme voorzichtig in en haal de lampen los uit de beugels.

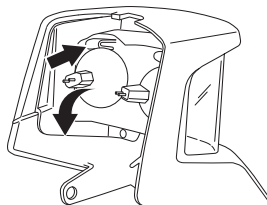

- 4 Steek de nieuwe lampen in de onderste sleuf op de lampbehuizing.

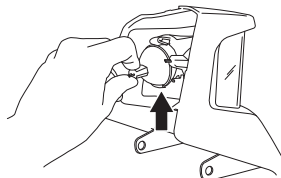

- 5 Druk de lamp in positie in de vergrendelbeugel.

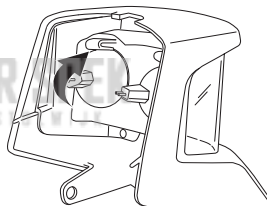

- 6 Plaats de lamphouder in de onderste sleuven op het servohuis.

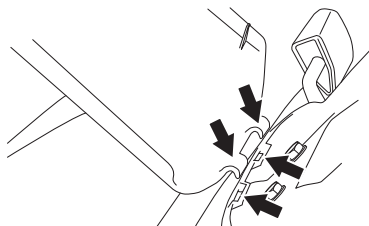

- 7 Plaats de kabels terug en schroef de lamphouder vast op het servohuis.

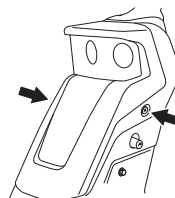

## Hoofdzekering

De hoofdzekering zit in een losse houder onder het deksel van de accubak, voor de accu.

Type: Platte stiftbeugel, 15 A.

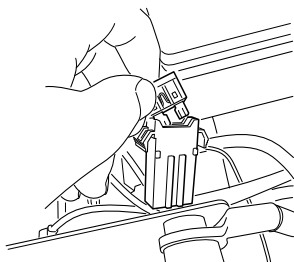

Vervang de zekering nooit door een ander type zekering.

Een gesprongen zekering geeft aan dat de stift verbrand is. Trek de zekering uit de houder om te vervangen.

De zekering dient ter bescherming van het elektrisch systeem. Wanneer hij in korte tijd weer springt, komt dit door een kortsluiting die moet worden verholpen voordat de machine weer in gebruik wordt genomen.

## Controle van de spanning van de banden

De spanning van de banden moet 60 kPa (0,6 bar / 9 PSI) voor alle wielen bedragen. Om het aandrijfvermogen te verbeteren, kan de spanning voor de achterbanden worden verminderd tot 40 kPa (0,4 bar/5,6 PSI). Hoogste toegestane spanning is 100 kPa (1,0 bar/14 PSI).

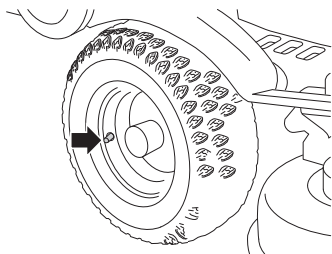

### BELANGRIJK!

Een gelijke luchtdruk in de banden is van belang voor het behalen van de best mogelijke prestaties en om schade aan de machine te voorkomen.

## Controle van de koelluchtinlaat van de motor

Maak het luchtinlaatrooster in de motorkap achter de bestuurderszitting schoon.

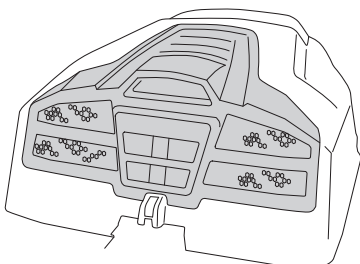

Klap de motorkap omhoog.

Controleer of de koelluchtinlaat van de motor vrij is van bladeren, gras en vuil.

Bij een verstopt luchtinlaatrooster, luchtleiding of koelluchtinlaat verslechtert het koelen van de motor, hetgeen kan leiden tot beschadiging aan de motor.

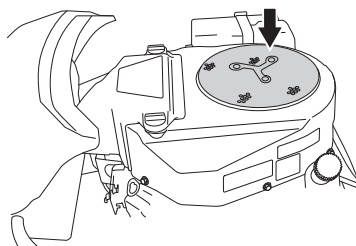

**WAARSCHUWING!** De koelluchtinlaat draait wanneer de motor loopt. Pas op uw vingers.

## Montage van knipaggregaat



**WAARSCHUWING!** Draag een beschermingsbril wanneer u het maai-element monteert. De veer waarmee de riem wordt gespannen kan loskomen en persoonlijk letsel veroorzaken.

- 1 Plaats de Rider op een vlakke ondergrond en activeer de handrem.
- 2 Verzeker u ervan dat de hendel voor het instellen van de maaihoogte in de laagste stand staat en dat de hefboom voor het maidek in de maaiestand staat.

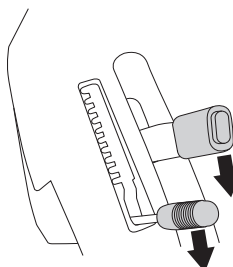

- 3 Druk het werktuigframe omlaag en plaats de pal tegen het frame.

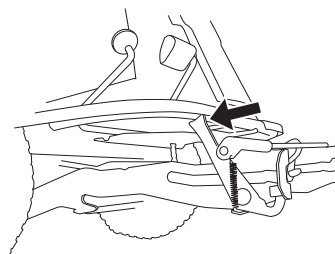

- 4 Steek de riem in de riemhouder.

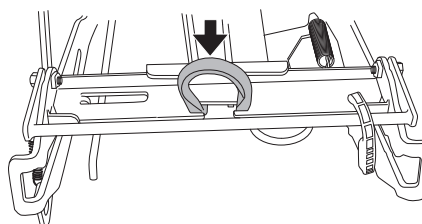

# ONDERHOUD

- 5 Druk het maaidek omlaag en plaats de geleidepluggen in de inkepingen in het werktuigframe, aan elke kant één.

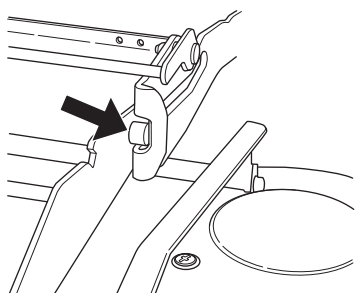

**WAARSCHUWING!** Neem voorzichtigheid in acht zodat uw hand niet bekneld raakt.

- 6 Breng de maaikast omhoog

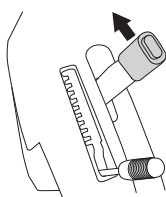

- 7 Druk het maaidek omlaag zodat de inwendige pluggen de bodem van de inkepingen in het werktuigframe raken.

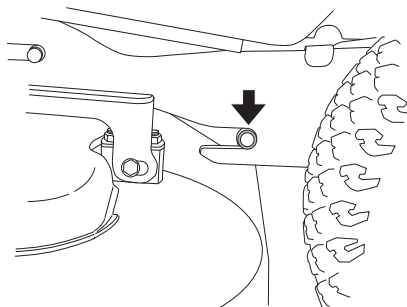

- 8 Plaats de aandrijfriem rond de poelies van het element. Verzeker u ervan dat de riem aan de juiste kant van het riemspannerwiel is geplaatst.

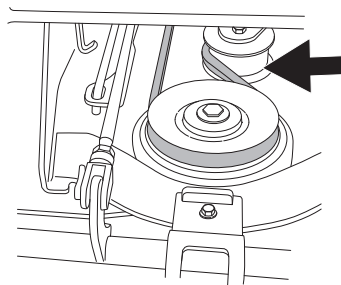

- 9 Haak de stang voor de hoogtestelling vast.

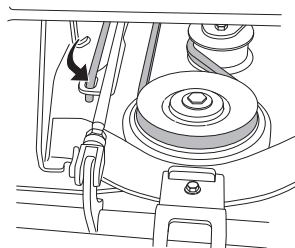

- 10 Zet de veer van het spanwiel vast.

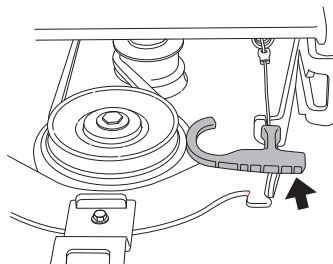

- 11 Monteer de frontkap.

## Verwijderen van maai-element



**WAARSCHUWING!** Draag een beschermingsbril wanneer u het maaielement demonteert. De veer waarmee de riem wordt gespannen kan loskomen en persoonlijk letsel veroorzaken.

- 1 Volg Servicestand voor maai-element, punt 1-6 om het maai-element in servicestand te zetten.
- 2 Laat het maaidek zakken.

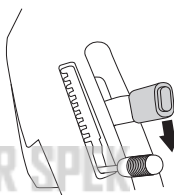

- 3 Open de maaidekpal.

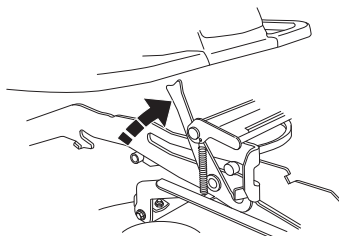

- 4 Trek het maaidek naar buiten.

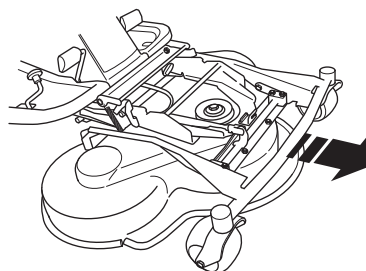

**WAARSCHUWING!** Neem voorzichtigheid in acht zodat uw hand niet bekneld raakt.

## Servicestand voor maai-element

Om ervoor te zorgen dat u bij schoonmaken, reparatie en service overal goed bij kunt, kan het maai-element in servicestand gezet worden. Servicestand betekent dat het element opgeklapt en vergrendeld is in verticale stand.



# ONDERHOUD

## In servicestand zetten

- 1 Zet de machine op een vlakke ondergrond. Activeer de handrem.
- 2 Zet de maaivoogtehendel in de laagste stand en til het maaielement op.

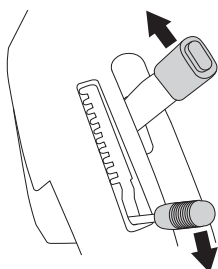

- 3 Maak de snelsluiting los en verwijder de frontkap.

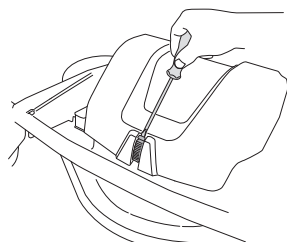

**WAARSCHUWING!** Draag een beschermingsbril wanneer u het maaielement demonteert. De veer waarmee de riem wordt gespannen kan loskomen en persoonlijk letsel veroorzaken.

- 4 Maak de veer van de spanpoelie van de aandrijfriem los.

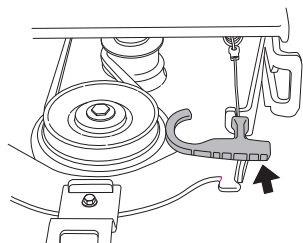

- 5 Maak de stang voor de maaivoogte los en plaats deze in de houder.

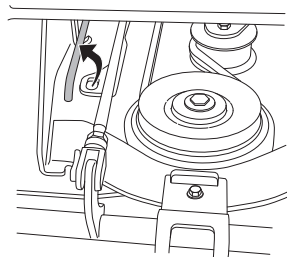

**WAARSCHUWING!** Neem voorzichtigheid in acht zodat uw hand niet bekneld raakt.

- 6 Verwijder de aandrijfriem en plaats hem in de riemhouder.

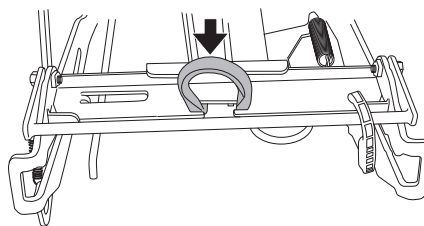

- 7 Pak de voorkant van het element beet en trek het naar voren tot het niet verder gaat.

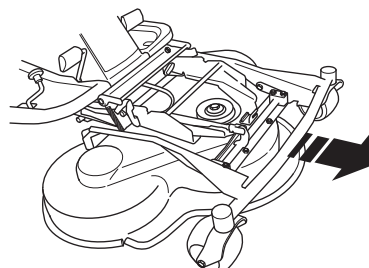

- 8 Til het element op tot het niet meer gaat en u een klikgeluid hoort. Het maaielement wordt automatisch in verticale stand vastgezet.

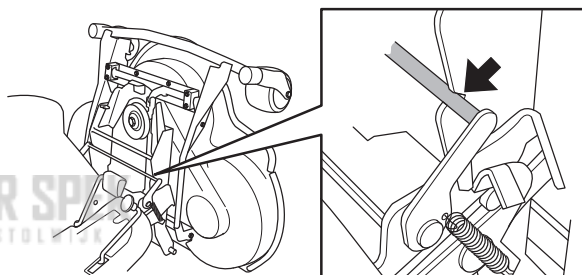

## Terugkeer uit servicestand

- 1 Pak de voorkant van het element beet en maak de vergrendeling los, klap het element naar beneden en duw het terug.
- 2 Plaats de maaivoogtestang en de riem terug.

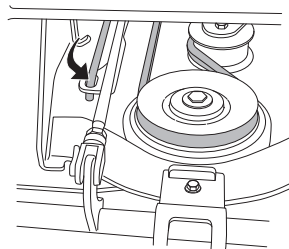

- 3 Span de riem met de riemspanner op.

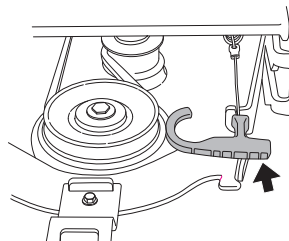

- 4 Plaats de frontkap.

## Controle en afstellen van gronddruk van het maai-element

Om het beste maairesultaat te krijgen moet het maai-element de ondergrond volgen zonder te stevig aan te liggen.

De druk wordt afgesteld met een bout en veer aan beide kanten van de zitmaaier.

- 1 Controleer de luchtdruk van de banden 60 kPa/0,6 kp/cm<sup>2</sup>/8,5 PSI.
- 2 Plaats de zitmaaier op een vlakke ondergrond.
- 3 Zet de hefstang in maaistand.
- 4 Plaats een personenweegschaal onder het frame van het maai-element (aan de voorkant) zo dat het maai-element op de weegschaal rust. Indien nodig kan er een klos gelegd worden tussen het frame en de weegschaal zodat de steunwielen geen gewicht dragen.

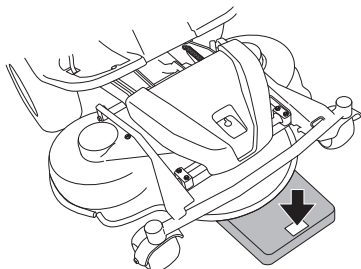

- 5 Stel de gronddruk van het maai-element af door de stelschroeven die aan beide kanten achter de voorwielen zitten, in of uit te schroeven. De gronddruk moet tussen de 12 en 15 kg (26,5-33 lb) liggen.

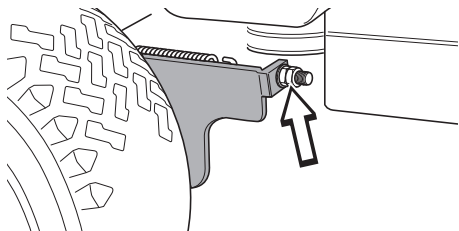

## Controle van de paralleliteit van het maai-element

Controleer de paralleliteit van het maaidek als volgt:

- 1 Controleer de luchtdruk van de banden 60 kPa/0,6 kp/cm<sup>2</sup>/8,5 PSI.
- 2 Plaats de zitmaaier op een vlakke ondergrond.
- 3 Zet de hefstang in maaistand.
- 4 Meet de afstand tussen de grond en de rand van het element, aan de voor- en de achterkant van de kap. Het maai-element moet een beetje afhangen, de achterkant moet 2-4 mm (1/8") hoger zijn dan de voorkant.

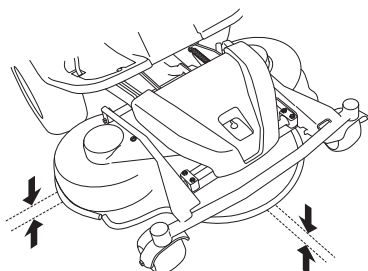

## Afstellen van de paralleliteit van het maai-element

- 1 Verwijder de frontkap en de rechter vleugelkap.
- 2 Schroef de riemafscherming los.

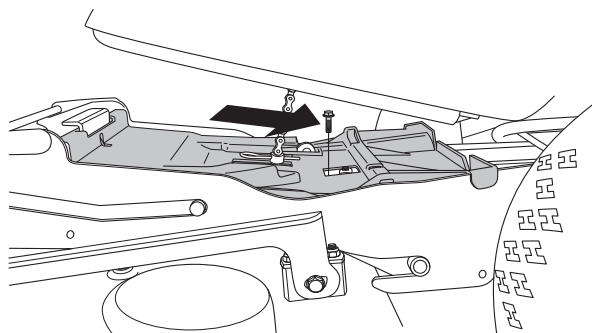

- 3 Maak de moeren van de paralleliteitsstang los.

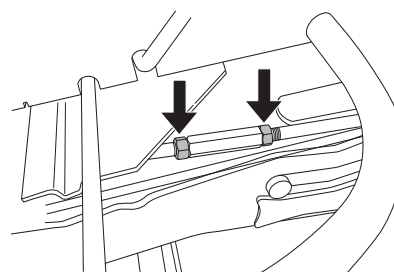

- 4 Schroef de stang uit (verlengen) om de achterkant van de kap te verhogen.

Schroef de stang in (verkorten) om de achterkant van de kap te verlagen.

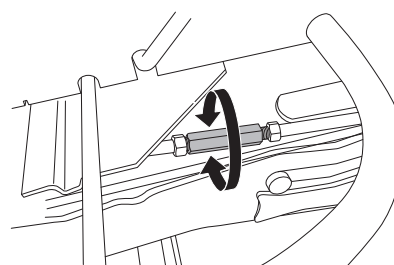

- 5 Draai na het afstellen de moeren vast.
- 6 Nadat het afstellen gereed is, moet de paralleliteit van het element opnieuw gecontroleerd worden.
- 7 Schroef de riemafscherming vast.

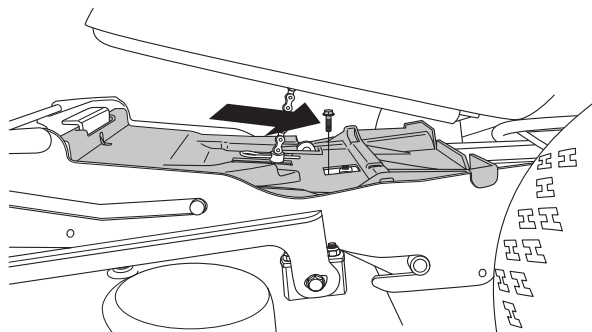

- 8 Monteer de rechter vleugelkap en de frontkap.

## Vervangen van de riemen van het maai-element



**WAARSCHUWING!** Bescherm uw handen met handschoenen wanneer u aan de messen werkt. Risico van beknelling bij het werken met de riem.

Op deze maai-elementen met botsbeveiligde messen worden de messen aangedreven door één V-snaar. Ga als volgt te werk om de V-snaar te vervangen:

- 1 Demonteer het maai-element.
- 2 Open de vergrendeling voor de geleidingsstangbout.

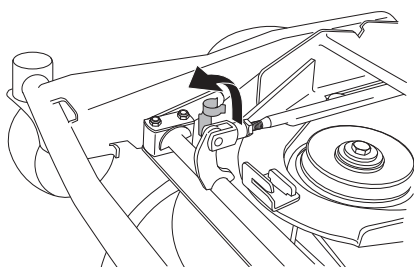

- 3 Schroef de bout los waarmee de beugel van het maaidekframe is bevestigd.

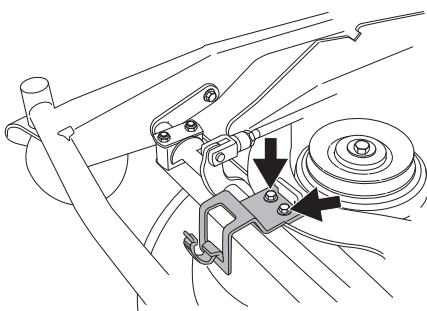

- 4 Verwijder de vergrendeling en haal het maaidekframe naar buiten.
- 5 Verwijder de twee bouten uit het maaidekframe.

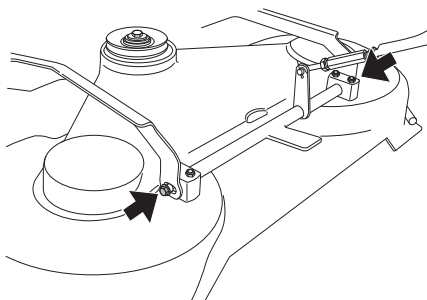

- 6 Verwijder de bout zodat de geleidingsstang aan één uiteinde loskomt.

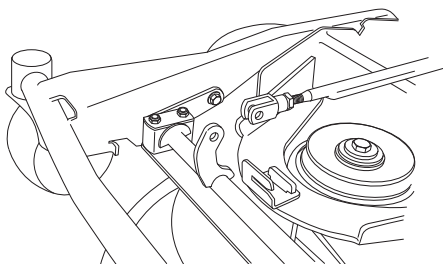

- 7 Verwijder de schroeven uit het maaideksel. Licht het maaidekframe op en verwijder het maaidekdeksel.

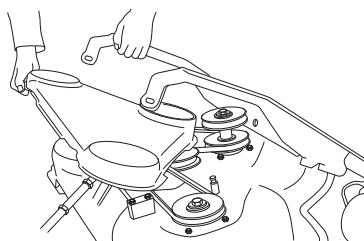

- 8 Maak de veer los waarmee de V-snaar opgespannen is en wrik de riem eraf.

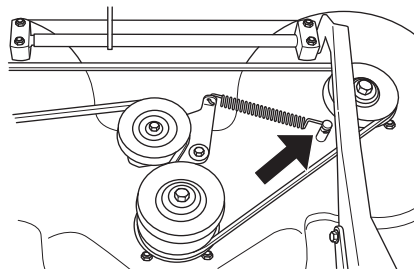

Montage gebeurt in omgekeerde volgorde.

## Controle van messen

Om het beste maairesultaat te bereiken is het belangrijk dat de messen onbeschadigd en scherp zijn.

Controleer of de bevestigingsbouten van de messen goed zijn aangedraaid.

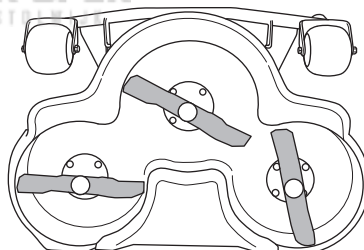

### BELANGRIJK!

Een of meerdere niet-uitgebalanceerde bladen, veroorzaakt door schade of slechte uitbalancerings na slijpen, kunnen trillingen in de machine veroorzaken.

Nadat de messen geslepen zijn, moeten ze uitgebalanceerd worden.

Bij een aanrijding met een hindernis waarbij schade is ontstaan, moeten beschadigde messen vervangen worden.

## De bladen vervangen

- Zet het maai-element in servicestand, zie Servicestand voor maai-element.
- Zet het blad vast met een houten blok. Haal de bladbout los en verwijder de bladbout, de ring en het blad.

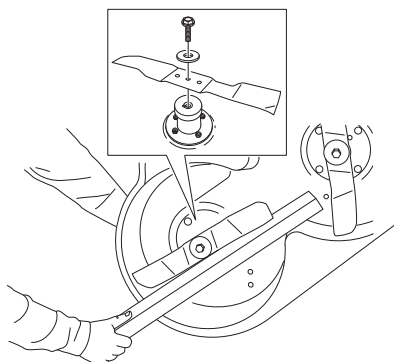

- Montage gebeurt in omgekeerde volgorde.
- Het blad moet zodanig worden gemonteerd dat de schuine uiteinden omhoog wijzen in de richting van de kap.

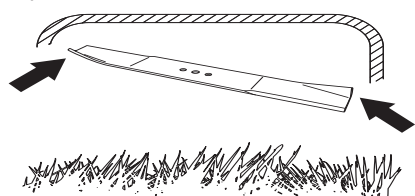

- Aanhaalmoment **45-50 Nm** (4,5-5 kpm/32-36 lbf).



**WAARSCHUWING! Bescherm uw handen met handschoenen wanneer u aan de messen werkt.**

### BELANGRIJK!

Wees altijd voorzichtig en gebruik uw gezond verstand. Vermijd situaties die uw capaciteiten te boven gaan. Als u na het lezen van deze instructies nog vragen hebt over de bedieningsprocedures dient u een expert te raadplegen voordat u verder gaat. Neem contact op met een erkende servicedealer.

Er moeten altijd originele reserve-onderdelen worden gebruikt. Zie de sectie "Technische gegevens" voor meer informatie.

## Verwijderen van BioClip-plug

Om een Combi-maai-element om te zetten van BioClip-functie naar een maai-element met achteruitworp verwijdt u de BioClip-plug, die met drie bouten onder het maai-element vastzit.

### Combi 103, Combi 112

- 1 Zet het maai-element in servicestand, zie In servicestand zetten.
- 2 Verwijder de drie bouten waarmee de BioClip-plug vastzit en haal de plug weg.

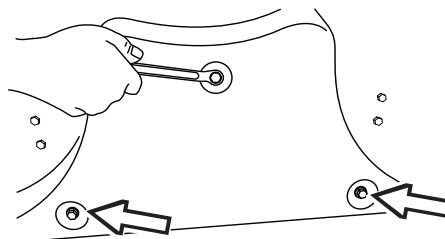

- 3 Tip: Monteer drie bouten M8x15 mm met volledig schroefdraad in de gaten om daar het schroefdraad te beschermen.
- 4 Zet het maai-element weer in normale stand terug. Monteer de BioClip-plug in de omgekeerde volgorde.

### Combi 94

- 1 Zet het maai-element in servicestand, zie Servicestand voor maai-element.
- 2 Maak de knop en de bouten los waarmee de BioClip-plug is bevestigd en verwijder de plug.

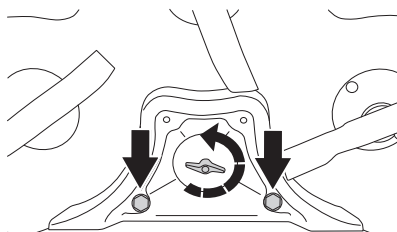

- 3 Zet het maai-element weer in normale stand terug.

# Smeren

## Controle van het oliepeil van de motor

Controleer het oliepeil in de motor als de machine horizontaal staat en de motor uit is.

Klap de motorkap omhoog.

Maak de peilstok daarna los en trek hem weer omhoog.

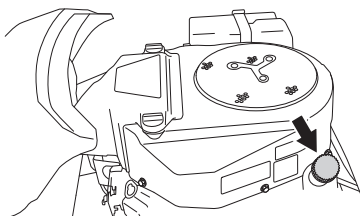

Doe de peilstok vervolgens weer in het gat, **zonder hem in te schroeven**.

Haal de peilstok omhoog en lees het oliepeil af.

Het oliepeil moet tussen de markeringen op de peilstok liggen. Als het peil in de buurt van het ADD-teken komt, vul dan olie bij tot het FULL-teken op de peilstok.

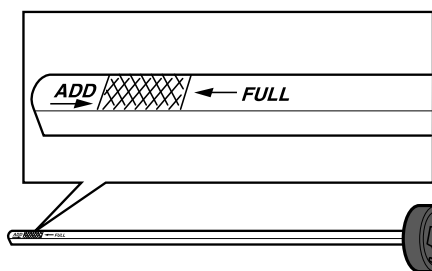

De olie wordt bijgevuld in hetzelfde gat als waar de peilstok in zit. Vul langzaam de olie bij.

Draai de peilstok stevig vast voor de motor wordt gestart. Start de motor en laat deze ca. 30 seconden stationair draaien. Zet de motor uit. Wacht 30 seconden en controleer het oliepeil. Vul indien nodig olie bij tot de olie het FULL-teken op de peilstok nadert.

Wij raden de volgende olieklassen aan:

- API Service Klasse: SF, SG, SH en SJ

Kies een olie met een viscositeit volgens het temperatuurbereik in de afbeelding:

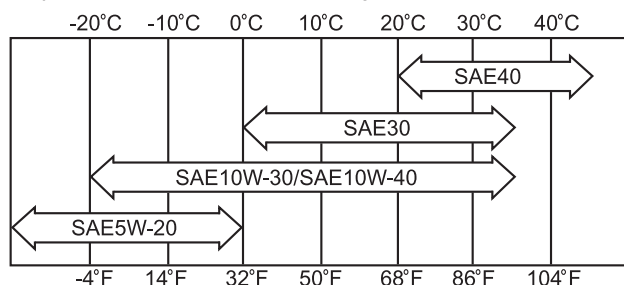

Meng geen verschillende soorten olie.

## Vervangen van motorolie

De motorolie moet de eerste keer vervangen worden na 8 uur bedrijfstijd. Daarna moet het verversen om de 100 bedrijfsuren plaatsvinden.

Bij rijden met zware belasting of hoge omgevingstemperaturen, vervangt u de olie om de 50 uur.



**WAARSCHUWING!** De motorolie kan zeer warm zijn als deze direct na het stoppen afgetapt wordt. Laat de motor daarom eerst wat afkoelen.

- 1 Plaats een vat onder de linker aftapklep van de motor.

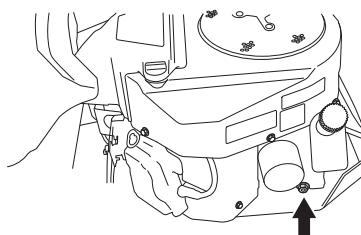

- 2 Verwijder de peilstok. Verwijder de aftapklep aan de linkerkant van de motor.
- 3 Laat de olie in het vat lopen.
- 4 Monteer de aftapklep en draai deze vast.
- 5 Vul indien nodig olie bij tot de olie het FULL-teken op de peilstok nadert. De olie wordt bijgevuld in hetzelfde gat als waar de peilstok in zit. Zie Controle van het oliepeil van de motor voor de vulinstructies. In de motor gaat 1,5 liter (1,6 USqt) wanneer het oliefilter niet wordt vervangen en 1,7 liter (1,8 USqt) wanneer het oliefilter wordt vervangen.
- 6 Laat de motor warm draaien, controleer daarna of er geen lekkage is rond de afdichting van de olieklep.

### BELANGRIJK!

Gebruikte motorolie, antivries en dergelijke vormen een gevaar voor de gezondheid en mogen niet op de grond of in de natuur worden geloosd; deze moeten altijd worden afgevoerd in een werkplaats of op een aangewezen afvoerlocatie.

Voorkom contact met de huid, wassen met water en zeep mocht u evt. knoeien.



# Storingsschema

## Vervangen van oliefilter

Het oliefilter moet om de 200 bedrijfsuren worden vervangen. Draai het oude oliefilter tegen de klok in om het te verwijderen. Gebruik indien nodig een filtertang.

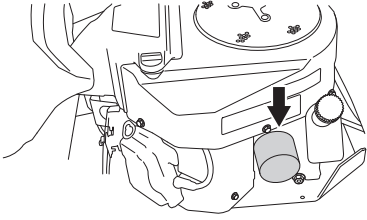

Smeer de rubberen pakking van het nieuwe oliefilter lichtjes met nieuwe olie in. Monteer het oliefilter door het met de klok mee te draaien. Doe dit handmatig tot de rubberen pakking aanligt. Draai het nog een halve slag verder.

Bijvullen met nieuwe motorolie volgens Controle van het oliepeil van de motor. Start de motor en laat deze ongeveer 3 minuten lopen. Stop hem vervolgens en kijk naar eventuele lekkage. Vul olie bij om de olie te compenseren die in het nieuwe oliefilter gaat.

## Controle van het oliepeil van de transmissie

- 1 Verwijder de transmissiekap. Maak de twee bouten los (een aan elke kant) en verwijder de transmissiekap.

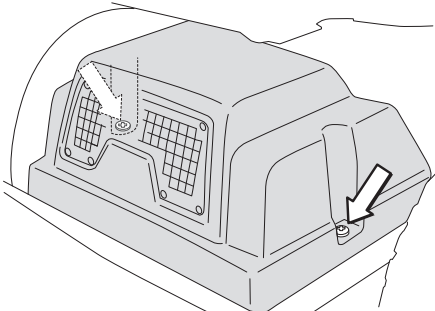

- 2 Controleer of er olie in de olietank van de transmissie zit.

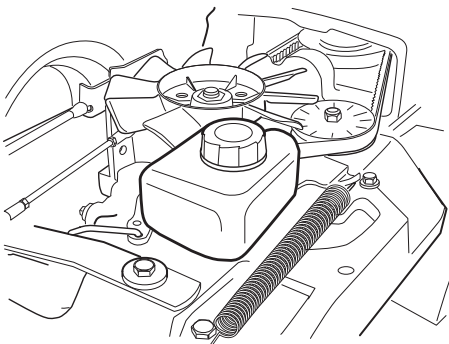

**Rider 316T** Vul indien nodig bij met motorolie SAE 10W/40 (klasse SF-CC).

**Rider 316T AWD, 316Ts AWD, 316TXs AWD** Vul de olie zo nodig bij met Synthetic 10W/50.

Olie verversen en filters vervangen moet worden gedaan door een erkende servicewerkplaats en wordt in het werkplaatshandboek beschreven.

Maatregelen aan het systeem stellen bijzondere eisen aan netheid en het systeem moet worden ontluicht voor de machine in gebruik wordt genomen.

## Smeren van de riemspanner

De riemspanner moet regelmatig worden ingevet met molybdeendisulfidevet van goede kwaliteit\*.

- 1 Schroef de riemafscherming los.

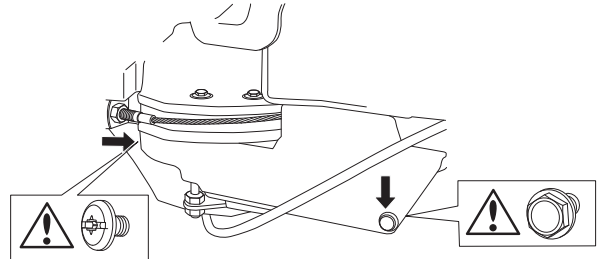

- 2 Smeer met een vetspuit, 1 smeerpunt aan de rechterkant onder de onderste poelie van de motor, tot er vet uitkomt.

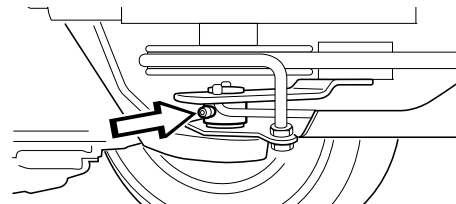

- 3 Schroef de riemafschermingen en de zijbeschermingen vast. Gebruik de juiste schroeven voor elke bevestiging.

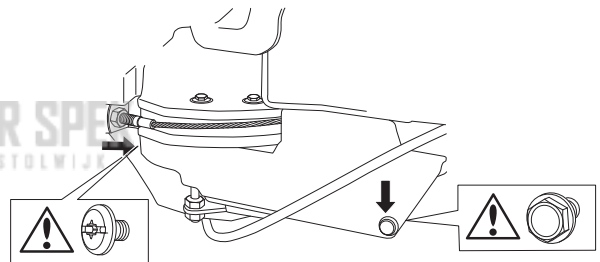

Bij dagelijks gebruik moet er twee keer per week gesmeerd worden.

## Smeren algemeen

Alle scharnierpunten en lagers zijn bij de productie gesmeerd met molybdeendisulfidevet. Smeer ze na met hetzelfde type vet\*. Smeer de stuur- en hendelkabels met motorolie.

Smeer regelmatig, bij dagelijks gebruik van de machine moet er twee keer per week gesmeerd worden.

\*Vet van bekende merken (oliemaatschappijen enz.) is normaliter van goede kwaliteit. De belangrijkste eigenschap is dat het vet een goede bescherming tegen corrosie biedt.

# Storingsschema

Probleem	Oorzaak
<b>De motor start niet</b>	Geen brandstof in de brandstoftank
	De bougie verkeerd.
	Defecte ontstekingskabel.
	Vuil in carburateur of brandstofleiding
	De startmotor krijgt de motor niet rond
	Defecte veiligheidsschakelaar
<b>De startmotor krijgt de motor niet rond</b>	Accu leeg
	Slecht contact tussen kabel en accupool
	Hendel voor de maaikast in verkeerde stand
	Hoofdzekering kapot.
	Contactslot kapot
	Rem niet geactiveerd.
	Defecte startmotor
<b>De motor loopt onregelmatig</b>	De bougie verkeerd.
	Vergasser verkeerd afgesteld
	Het luchtfilter verstopt
	Ventilatie van de brandstoftank verstopt
	Ontstekingsafstelling verkeerd
	Vuil in carburateur of brandstofleiding
	Choken of verkeerd afgestelde gaskabel
<b>De motor lijkt zwak</b>	Het luchtfilter verstopt
	De bougie verkeerd.
	Vuil in carburateur of brandstofleiding
	Vergasser verkeerd afgesteld
	Choken of verkeerd afgestelde gaskabel
<b>De motor raakt oververhit</b>	De motor overbelast
	De bougie verkeerd.
	Luchtinlaat of koelflenzen verstopt
	Ventilator beschadigd
	Te weinig of geen olie in de motor
	Voorontsteking niet goed
<b>De accu wordt niet opgeladen</b>	Een of meer cellen kapot
	Slecht contact bij de kabelaan sluitingen van de accupolen
<b>De zitmaaier trilt</b>	De messen zitten los
	De motor zit los
	Onbalans tussen een of meer messen, veroorzaakt door schade of slechte balancering na het slijpen
<b>Ongelijkmatig maieresultaat</b>	Messen bot
	Lang of nat gras
	Maaikast scheef afgesteld
	Grasopeenhoping onder de kap
	Verschillende spanning in de banden aan de rechter en linker kant
	Te hoge rijsnelheid
	Te laag motortoerental
	De aandrijfriem slijt

## Winterstalling

Aan het eind van het maaiseizoen moet de zitmaaier onmiddellijk in orde worden gemaakt voor stalling, ook als deze langer dan 30 dagen niet gebruikt gaat worden. Brandstof die lange perioden in de tank blijft (30 dagen of meer) kan kleverige afzettingen produceren, die de vergasser kunnen verstopen en de werking van de motor kunnen verstoren.

Een brandstofstabilisator is een acceptabel alternatief als het erom gaat kleverige afzettingen tijdens de stalling te voorkomen. Als alkylaatzbenzine (Aspen) werd gebruikt, hoeft men geen stabilisator toe te voegen, daar deze brandstof stabiel is. Daarentegen moet men vermijden standaard- en alkylaatzbenzine afwisselend te gebruiken, daar gevoelige rubberen onderdelen dan hard kunnen worden. Voeg stabilisator toe aan de brandstof in de tank of het opbergreservoir. Gebruik altijd de mengverhouding die door de fabrikant van de stabilisator wordt aangegeven. Laat de motor minstens 10 minuten lopen na toevoeging van de stabilisator, zodat de stabilisator tot bij de vergasser komt. Maak de brandstoftank en de vergasser niet leeg als stabilisator is toegevoegd.



**WAARSCHUWING!** Sla een machine met brandstof in de tank nooit binnen of in een slecht geventileerde ruimte op waar brandstofdampen in aanraking kunnen komen met open vuur, vonken of een controlelampje zoals in een verwarmingsketel, heetwatertank of wasdroger. Hanteer de brandstof met voorzichtigheid. Deze is zeer snel ontvlambaar en onachtzaam gebruik kan zwaar persoonlijk letsel en schade aan eigendommen veroorzaken. Tap de brandstof af in een goedgekeurd reservoir buitenshuis en op geruime afstand van open vuur. Gebruik nooit benzine voor het reinigen. Gebruik in plaats daarvan ontvettingsmiddel en warm water.

Om de zitmaaier klaar te maken voor stalling, deze stappen volgen:

- 1 Maak de zitmaaier zorgvuldig schoon, in het bijzonder onder de maaikast. Herstel lakbeschadigingen om roestaanvallen te voorkomen.
- 2 Inspecteer de zitmaaier op beschadigde of versleten onderdelen en draai indien nodig losse bouten en moeren vast.
- 3 Ververs de olie in de motor, zorg dat de afgewerkte olie een goede bestemming krijgt.
- 4 Maak de benzinetank leeg. Start de motor en laat deze lopen totdat er ook geen benzine meer zit in de vergasser.
- 5 Verwijder de bougie en giet ca. een eetlepel motorolie in iedere cilinder. Draai de motor rond zodat de olie wordt verdeeld en schroef de bougie weer vast.
- 6 Smeer alle smeernippels, gewrichten en assen.
- 7 Verwijder de accu. Maak deze schoon, laad hem op en bewaar hem op een koele plaats.
- 8 Stal de zitmaaier schoon en droog en breng een bedekking aan als extra bescherming.

## Beschermkap

Om uw machine te beschermen tijdens stalling of transport is een hoes verkrijgbaar. Neem contact op met uw dealer voor een demonstratie.

## Service

Het laagseizoen is de meest geschikte tijd om service uit te voeren of de machine na te kijken om een grote functiebetrouwbaarheid tijdens het hoogseizoen te waarborgen.

Bij het bestellen van reserve-onderdelen moet het jaar van aankoop van de zitmaaier en het model-, type- en serienummer worden vermeld.

Er moeten altijd originele reserve-onderdelen worden gebruikt.

Een jaarlijkse inspectie door een erkende servicedealer is een goede manier om ervoor te zorgen dat uw zitmaaier ook het volgende seizoen optimaal werkt.

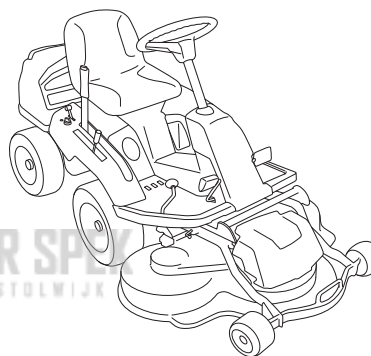



# Technische gegevens

	Rider 316T	Rider 316T AWD
<b>Afmetingen</b>		
Lengte zonder element, mm/ft	2020/6,61	2020/6,61
Breedte zonder element, mm/ft	890/2,92	890/2,92
Hoogte, mm/ft	1150/3,77	1150/3,77
Machine zonder maai-eenheid, met lege tank, kg/lb	275-280-283/606-617-624	294-299-302/648-659-666
Asafstand, mm/ft	887/2,91	887/2,91
Spoorbreedte voor, mm/ft	712/2,34	712/2,34
Spoorbreedte achter, mm/ft	627/2,06	627/2,06
Bandenmaat	16 x 6,50 x 8	16 x 6,50 x 8
Bandenspanning achter en voor, kPa / bar / PSI	60 (0,6/8,5)	60 (0,6/8,5)
<b>Motor</b>		
Fabrikaat/Model	Kawasaki / FS481V	Kawasaki / FS481V
Nominaal uitgangsvermogen motor, kW (zie opmerking 1)	9,6	9,6
Cilinderinhoud, cm <sup>3</sup> /cu.in	603/36,8	603/36,8
Brandstof, het laagste oktaangehalte loodvrij	87	87
Tankinhoud, liter/USqt	12/13	12/13
Olie	Klasse SF, SG, SH of SJ SAE40, SAE30, SAE10W-30, SAE10W-40 of SAE5W-20	Klasse SF, SG, SH of SJ SAE40, SAE30, SAE10W-30, SAE10W-40 of SAE5W-20
Hoeveelheid olie incl. filter	1,7/1,8	1,7/1,8
Olieinhoud excl. filter, liter/USqt	1,5/1,6	1,5/1,6
Starten	Elektrische start 12V	Elektrische start 12V
Max. motortoerental, t/min	2900 ± 100	2900 ± 100
<b>Elektrisch systeem</b>		
Type	12 V, min geaard	12 V, min geaard
Accu	12 V, 24 Ah	12 V, 24 Ah
Bougie	NGK BPR4ES	NGK BPR4ES
Elektrodenafstand, mm/inch	0,75/0,030	0,75/0,030
Verlichting	Osram, 2X12V 20W	Osram, 2X12V 20W
<b>Geluidsemissie en maaibreedte (zie opm. 2)</b>		
Geluidsvermogen, gemeten dB(A)	97	97
Geluidsvermogen, gegarandeerd dB(A)	98	98
Maaibreedte, cm/inch	94-103-112/37-41-44	94-103-112/37-41-44
<b>Geluidsniveau (zie opm. 3)</b>		
Niveau geluidsdruk bij het oor van de gebruiker, dB(A)	86	86
<b>Trillingsniveau (zie opm. 4)</b>		
Trillingsniveau op het stuurwiel, m/s <sup>2</sup>	2,5	2,5
Trillingsniveau in stoel, m/s <sup>2</sup>	0,7	0,7
<b>Transmissie</b>		
Fabrikaat	Tuff Torq K46	K 574 KTM 10L
Olie, klasse SF-CC	SAE 10W/40	SAE 10W/50 Synthetic
<b>Maaielement</b>		
Type	Combi 94	Combi 94
	Combi 103	Combi 103
	Combi 112	Combi 112

Opm. 1: Het aangegeven nominale vermogen van de motor heeft betrekking op het gemiddelde nettovermogen (bij het opgegeven toerental) van een typische productiemotor voor het betreffende motormodel, gemeten volgens de SAE-norm J1349/ISO 1585. In massa geproduceerde motoren kunnen een afwijkende waarde geven. Het werkelijk geleverde vermogen van de geïnstalleerde motor op de uiteindelijke machine hangt af van de bedrijfssnelheid, de omgevingscondities en andere waarden.

Opm. 2: Emissie van geluid naar de omgeving gemeten als geluidsvermogen ( $L_{WA}$ ) volgens EG-richtlijn 2000/14/EG.

Opm. 3: Geluidsdrukniveau volgens ISO 5395. De gerapporteerde gegevens voor het geluidsdrukniveau vertonen een typische statistische spreiding (standaardafwijking) van 1,2 dB (A).

Opm. 4: Trillingsniveau volgens ISO 5395. De gerapporteerde gegevens voor het trillingsniveau vertonen een typische statistische spreiding (standaardafwijking) van 0,2 m/s<sup>2</sup> (stuurwiel) en 0,8 m/s<sup>2</sup> (stoel).

# Technische gegevens

	Rider 316Ts AWD	Rider 316TXs AWD
<b>Afmetingen</b>		
Lengte zonder element, mm/ft	2020/6,61	2020/6,61
Breedte zonder element, mm/ft	890/2,92	890/2,92
Hoogte, mm/ft	1150/3,77	1150/3,77
Machine zonder maai-eenheid, met lege tank, kg/lb	307-312-315/679-688-694	294-299-302/648-659-666
Asafstand, mm/ft	887/2,91	887/2,91
Spoorbreedte voor, mm/ft	712/2,34	712/2,34
Spoorbreedte achter, mm/ft	627/2,06	627/2,06
Bandenmaat	16 x 6,50 x 8	16 x 6,50 x 8
Bandenspanning achter en voor, kPa / bar / PSI	60 (0,6/8,5)	60 (0,6/8,5)
<b>Motor</b>		
Fabrikaat/Model	Kawasaki / FS481V	Kawasaki / FS481V
Nominaal uitgangsvermogen motor, kW (zie opmerking 1)	9,6	9,6
Cilinderinhoud, cm <sup>3</sup> /cu.in	603/36,8	603/36,8
Brandstof, het laagste oktaangehalte loodvrij	87	87
Tankinhoud, liter/USqt	12/13	12/13
Olie	Klasse SF, SG, SH of SJ SAE40, SAE30, SAE10W-30, SAE10W-40 of SAE5W-20	Klasse SF, SG, SH of SJ SAE40, SAE30, SAE10W-30, SAE10W-40 of SAE5W-20
Hoeveelheid olie incl. filter	1,7/1,8	1,7/1,8
Olieinhoud excl. filter, liter/USqt	1,5/1,6	1,5/1,6
Starten	Elektrische start 12V	Elektrische start 12V
Max. motortoerental, t/min	2900 ± 100	3100 ± 100
<b>Elektrisch systeem</b>		
Type	12 V, min geaard	12 V, min geaard
Accu	12 V, 24 Ah	12 V, 24 Ah
Bougie	NGK BPR4ES	NGK BPR4ES
Elektrodenafstand, mm/inch	0,75/0,030	0,75/0,030
Verlichting	Osram, 2X12V 20W	Osram, 2X12V 20W
<b>Geluidsemissie en maaibreedte (zie opm. 2)</b>		
Geluidsvermogen, gemeten dB(A)	97	98
Geluidsvermogen, gegarandeerd dB(A)	98	99
Maaibreedte, cm/inch	94-103-112/37-41-44	94-103-112/37-41-44
<b>Geluidsniveau (zie opm. 3)</b>		
Niveau geluidsdruk bij het oor van de gebruiker, dB(A)	86	83
<b>Trillingsniveau (zie opm. 4)</b>		
Trillingsniveau op het stuurwiel, m/s <sup>2</sup>	2,5	2,5
Trillingsniveau in stoel, m/s <sup>2</sup>	0,7	0,7
<b>Transmissie</b>		
Fabrikaat	K 574 KTM 10L	K 574 KTM 10L
Olie, klasse SF-CC	SAE 10W/50 Synthetic	SAE 10W/50 Synthetic
<b>Maaielement</b>		
Type	Combi 94	Combi 94
	Combi 103	Combi 103
	Combi 112	Combi 112

Opm. 1: Het aangegeven nominale vermogen van de motor heeft betrekking op het gemiddelde nettovermogen (bij het opgegeven toerental) van een typische productiemotor voor het betreffende motormodel, gemeten volgens de SAE-norm J1349/ISO 1585. In massa geproduceerde motoren kunnen een afwijkende waarde geven. Het werkelijk geleverde vermogen van de geïnstalleerde motor op de uiteindelijke machine hangt af van de bedrijfssnelheid, de omgevingscondities en andere waarden.

Opm. 2: Emissie van geluid naar de omgeving gemeten als geluidsvermogen ( $L_{WA}$ ) volgens EG-richtlijn 2000/14/EG.

Opm. 3: Geluidsdrukniveau volgens ISO 5395. De gerapporteerde gegevens voor het geluidsdrukniveau vertonen een typische statistische spreiding (standaardafwijking) van 1,2 dB (A).

Opm. 4: Trillingsniveau volgens ISO 5395. De gerapporteerde gegevens voor het trillingsniveau vertonen een typische statistische spreiding (standaardafwijking) van 0,2 m/s<sup>2</sup> (stuurwiel) en 0,8 m/s<sup>2</sup> (stoel).

# Technische gegevens

Maaielement	Combi 94	Combi 103	Combi 112
Maaibreedte, mm/inch	940/37	1030 / 41	1120 / 44.1
Maaihogtes, 10 standen, mm/inch	25-75/0.98-2.95	25-75/0.98-2.95	25-75/0.98-2.95
Mesdiameter, mm/inch	358/14.09	388/15.28	420 / 16,5
Gewicht, kg/lb	44/97	49/108	52/114,6
<b>Mes</b>			
Item	5796525-10	5041882-10	5041881-10

**BELANGRIJKE INFORMATIE** Wanneer dit product versleten is en niet langer wordt gebruikt, moet het voor hergebruik bij de dealer of een andere instantie ingeleverd worden.

**BELANGRIJKE INFORMATIE** Om verbeteringen te kunnen doorvoeren kunnen de specificaties en de vormgeving veranderd worden zonder speciale mededeling.

Denk eraan, dat geen enkele gerechtelijke eis, van welke aard dan ook, kan worden gesteld op grond van de informatie in deze gebruiksaanwijzing.

Gebruik alleen originele onderdelen bij reparaties. Als andere onderdelen worden gebruikt, eindigt de geldigheid van de garantie.

## EG-verklaring van overeenstemming (Alleen geldig voor Europa)

Husqvarna AB, SE-561 82 Huskvarna, Zweden, telefoon: +46-36-146500, verklaart hierbij dat de zitmaaier Husqvarna Rider 316T, Rider 316T AWD, Rider 316TXs AWD en Rider 316Ts AWD met een serienummer uit het jaar 2012 en verder (het jaar met daaropvolgend een serienummer wordt duidelijk aangegeven op het productplaatje), in overeenstemming is met de voorschriften in de RICHTLIJN VAN DE RAAD:

van 17 mei 2006 "betreffende machines" **2006/42/EG**.

van 26 februari 2014 "betreffende elektromagnetische compatibiliteit" **2014/30/EU**.

van 8 mei 2000 "betreffende geluidsemissie door materieel voor gebruik buitenshuis" **2000/14/EG**.

Voor informatie over geluidsemissie en maaibreedte, zie Technische Gegevens

De volgende geharmoniseerde normen zijn van toepassing: **EN ISO 12100-2, ISO 5395**.

Aangemelde instantie: **0404, SMP Svensk Maskinprovning AB**, Box 7035, SE-750 07 Uppsala, heeft rapporten opgesteld inzake een beoordeling van de overeenstemming met bijlage VI van Richtlijn 2000/14/EG van de Raad van 8 mei 2000 betreffende "de geluidsemissie door materieel voor gebruik buitenshuis".

De certificaten hebben nummer: **01/901/147, 01/901/156, 01/901/267**

Huskvarna, 19 mei 2014



Claes Losdal, Manager R/Tuinproducten (erkende vertegenwoordiger voor Husqvarna AB en verantwoordelijk voor technische documentatie.)

**KEES VAN DER SPEK**  
TUINMACHINES ★ STOLWIJK

**Originele instructies**



**1156986-36**

**2016-01-22**  
**Rev.2**